

## Uputstvo za upotrebu

VIVAX inverter klima ACP-09CH25AESI

# VIVAX



Tehnoteka je online destinacija za upoređivanje cena i karakteristika bele tehnike, potrošačke elektronike i IT uređaja kod trgovinskih lanaca i internet prodavnica u Srbiji. Naša stranica vam omogućava da istražite najnovije informacije, detaljne karakteristike i konkurentne cene proizvoda.

Posetite nas i uživajte u ekskluzivnom iskustvu pametne kupovine klikom na link:

<https://tehnoteka.rs/p/vivax-inverter-klima-acp-09ch25aesi-akcija-cena/>

# VIVAX

Made for you

**ACP-09CH25AESI PRO R32**  
**ACP-12CH35AESI PRO R32**  
**ACP-18CH50AESI PRO R32**  
**ACP-24CH70AESI PRO R32**

## HR

Upute za uporabu

Jamstveni list / Servisna mjesta

## BIH

Korisničko uputstvo

Garantni list / Servisna mjesta

## SR

Korisničko uputstvo

Informacije potrošačima / Servisna mesta

## CG

Korisničko uputstvo

Izjava o saobraznosti / Servisna mjesta

## MK

Упатства за употреба

Гарантен лист / Сервисни места

## AL

Udhëzime për shfrytëzim

Fletë garancie / Serviset e autorizuara

## SLO

Navodilo za uporabo

Garancijska izjava / Servisna mesta

## EN

User manual





**ACP-09CH25AESI PRO R32**  
**ACP-12CH35AESI PRO R32**  
**ACP-18CH50AESI PRO R32**  
**ACP-24CH70AESI PRO R32**

**HR BIH**

**Upute za uporabu**  
Klima uređaj





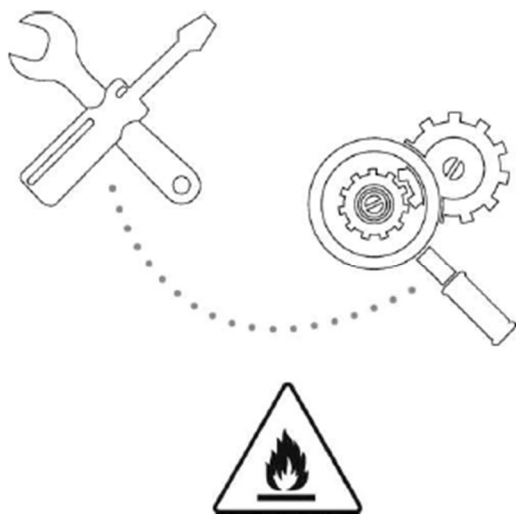

OPREZ: Opasnost od požara/ zapaljivi materijali.  
Samo za uređaje koji koriste R32 rashladni medij.

## SADRŽAJ

### Rad i održavanje

|                       |    |
|-----------------------|----|
| Upozorenje            | 3  |
| Mjere sigurnosti      | 4  |
| Napomene za uporabu   | 10 |
| Nazivi svih dijelova  | 12 |
| Čišćenje i održavanje | 13 |
| Rješavanje problema   | 15 |





**Napomena: sve slike u ovom priručniku samo su shematski dijagrami. Prava slika je standard.**

## Upozorenje

**Upozorenje: Ovaj klimatizacijski uređaj koristi R32 zapaljivo rashladno sredstvo.**

**Napomene: Klimatizacijski uređaj s R32 rashladnim sredstvom može uzrokovati ozbiljnu štetu ljudskom tijelu ili okolnim stvarima ukoliko ga se grubo tretira.**

- \* Prostor u sobi za instalaciju, uporabu, popravak i pohranu ovog klimatizacijskog uređaja trebao bi biti veći od 5m<sup>2</sup>.
- \* Rashladno sredstvo klimatizacijskog uređaja ne smije težiti više od 1.7kg.
- \* Nemojte koristiti bilo kakve metode ubrzavanja odmrzavanja ili čišćenja mrzlih dijelova, izuzev onih posebno preporučenih od strane proizvođača.
- \* Nemojte probiti ili paliti klimatizacijski uređaj i provjerite jesu li cijevi rashladnog sredstva oštećene.
- \* Klimatizacijski uređaj trebao bi biti smješten u sobu bez trajnog izvora vatre, primjerice otvorenog plamena, uključenog plinskog aparata, radne električne grijalice itd.
- \* Napominjemo da rashladno sredstvo može biti bezokusno.
- \* Pohrana klimatizacijskog uređaja trebala bi moći spriječiti mehaničko oštećenje uzrokovano nesrećom.
- \* Održavanje ili popravak klimatizacijskih uređaja koji koriste R32 rashladno sredstvo mora se obaviti nakon sigurnosne provjere kako bi se minimizirao rizik od nesreća.
- \* Klimatizacijski uređaj mora se instalirati s pokrovom zaustavnog ventila.
- \* Molimo da pažljivo pročitate upute prije instalacije, uporabe i održavanja.

| Simbol                                                                              | Napomena   | Objašnjenje                                                                                                                                                                |
|-------------------------------------------------------------------------------------|------------|----------------------------------------------------------------------------------------------------------------------------------------------------------------------------|
|   | UPOZORENJE | Ovaj simbol pokazuje da ovaj aparat koristi zapaljivo rashladno sredstvo. Ako rashladno sredstvo procuri i bude izloženo vanjskom izvoru paljenja, postoji rizik od požara |
|  | OPREZ      | Ovaj simbol pokazuje da je potrebno pažljivo pročitati priručnik.                                                                                                          |
|  | OPREZ      | Ovaj simbol pokazuje da bi servisno osoblje trebalo koristiti ovu opremu zajedno s instalacijskim priručnikom.                                                             |
|  | OPREZ      | Ovaj simbol pokazuje da su dostupni podaci kao što je radni priručnik ili instalacijski priručnik                                                                          |

## Mjere sigurnosti

Neispravna instalacija ili korištenje bez slijeđenja ovih uputa mogu uzrokovati štetu ljudima, imovini itd.

Ozbiljnost je klasificirana sljedećim oznakama:

### UPOZORENJE

Ovaj simbol označava mogućnost smrti ili ozbiljne ozljede.

### UPOZORENJE

Ovaj simbol označava mogućnost ozljede ili štete imovini.

### UPOZORENJE

Ovaj kućanski aparat mogu koristiti djeca u dobi od 8 godina i stariji i osobe sa smanjenim fizičkim, osjetilnim ili mentalnim sposobnostima ili manjkom iskustva i znanja ako su pod nadzorom ili uputama u vezi uporabe aparata na siguran način i razumiju uključene opasnosti. Djeca se neće igrati aparatom. Čišćenje i korisničko održavanje neće obavljati djeca bez nadzora.

(Samo za uređaje s oznakom CE)

Ovaj aparat nije namijenjen za uporabu od strane osoba (uključujući djecu) sa smanjenim fizičkim, osjetilnim ili mentalnim sposobnostima ili manjkom iskustva i znanja osim ako su pod nadzorom ili uputama u vezi uporabe aparata od strane osobe odgovorne za njihovu sigurnost. Djeca bi trebala biti pod nadzorom kako biste se uvjerali da se ne igraju s aparatom.

(Izuzev za uređaje s CE oznakom)

## Mjere sigurnosti



**Klimatizacijski uređaj mora biti uzemljen. Nepotpuno uzemljenje može rezultirati elektrošokovima.**

Nemojte povezivati žicu uzemljenja s plinovodom, vodovodom, gromobranom ili telefonskom žicom.



**Uvijek isključite uređaj i ugasite dotok energije kada ga ne koristite duže vrijeme kako biste bili sigurni.**

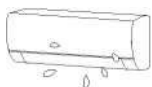

**Pazite da ne smočite unutarnju jedinicu.**

U suprotnom, moguće je da se dogodi kratki spoj.



**Ako je opskrbeni kabel oštećen, mora ga zamijeniti proizvođač ili servisni agent ili slično kvalificirana osoba.**



**Nemojte gasiti glavni strujni prekidač tijekom rada ili mokrim rukama, budući da to može uzrokovati elektrošok.**

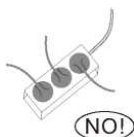

**Nemojte dijeliti utičnicu s drugim električnim aparatom, budući da to može uzrokovati elektrošok.**



**Uvijek isključite uređaj i ugasite dotok energije prije izvršavanja bilo kakvog održavanja ili čišćenja. U suprotnom, može doći do elektrošoka ili oštećenja.**



**Nemojte povlačiti strujni kabel. Šteta od povlačenja uzrokovat će ozbiljan elektrošok.**

**Upozorenje da cijevi povezane s aparatom neće sadržavati izvor paljenja.**

## Mjere sigurnosti

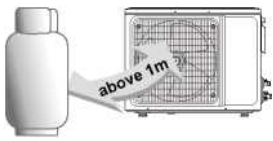

Nemojte instalirati klimatizacijski uređaj na mjesto gdje postoji zapaljivi plin ili tekućina. Udaljenost između njih mora biti više od 1m. Ovime možete uzrokovati požar ili čak i eksploziju.

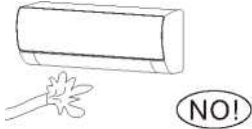

Nemojte koristiti tekuće ili korozivno sredstvo za čišćenje kako bi brisali uređaj i prskati vodu ili druge tekućine po njemu. Ovime možete uzrokovati elektrošok ili oštetiti aparat.

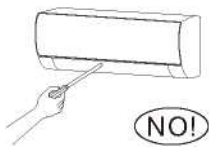

Nemojte pokušavati popraviti klimatizacijski uređaj samostalno. Neispravni popravci mogu uzrokovati požar ili eksploziju. Kontaktirajte kvalificiranog servisnog tehničara za sve potrebe servisiranja.

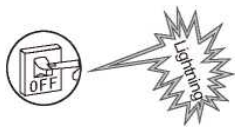

Nemojte koristiti klimatizacijski uređaj tijekom oluja. Potrebno je ugaziti izvor napajanja na vrijeme kako bi se spriječile moguće opasnosti.



Nemojte stavljati ruke ili bilo koji drugi predmet u ulaze i izlaze zraka. Ovo može uzrokovati ozljede ili štetu na aparatu.

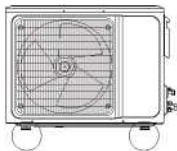

Molimo da pregledate je li instalirani stalak dovoljno čvrst. Ako je oštećen, to može dovesti do pada jedinice i uzrokovati ozljedu.

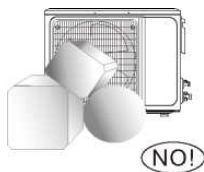
**Nemojte blokirati ulaz ili izlaz zraka.**

U suprotnom, kapacitet hlađenja ili grijanja bit će slabiji i čak može uzrokovati prekid rada sustava.



**Nemojte dozvoliti da klimatizacijski uređaj puše na grijalicu. To može dovesti do nepotpunog zapaljenja i uzrokovati otrovanje.**

**Aparat će biti instaliran u skladu s nacionalnim propisima.**

**Osigurač uzemljenja s propisanim kapacitetom mora biti instaliran kako bi se izbjegli mogući elektrošokovi.**

## Mjere sigurnosti

Ovaj proizvod sadrži fluorirane plinove staklenika. Curenje rashladnog sredstva doprinosi klimatskim promjenama. Rashladno sredstvo s nižim potencijalom globalnog zatopljenja (GWP) manje bi doprinijelo globalnom zatopljenju od onoga s višim potencijalom ako procuri u atmosferu. Ovaj aparat sadrži rashladno sredstvo s GWP-om jednakim [675]. Ovo znači da ako 1kg ove tekućine procuri u atmosferu, utjecaj na globalno zatopljenje bio bi [675] puta veći od toga da 1kg CO<sub>2</sub> procuri, tijekom perioda od 100 godina. Nikada nemojte pokušati sami prekidati krug rashladnog sredstva ili samostalno rastavljati proizvod. Uvijek se savjetujte s profesionalcem.

Pobrinite se da ispod unutarnje jedinice nema sljedećih predmeta:

1. Mikrovalnih pećnica, štednjaka i drugih vrućih predmeta.
2. Računala i drugih visoko elektrostatičkih predmeta.
3. Utičnica koje se često koriste.

Zglobovi između unutarnje i vanjske jedinice neće biti ponovno korišteni, osim ako se radi o popravcima cijevi.

Specifikacija osigurača otiskana je na ploči, npr.: 3.15A/250V AC, itd.

## Mjere sigurnosti



Nemojte otvarati prozore i vrata na dugo vremena kada radi uređaj za klimatizaciju. U suprotnom je moguće slabljenje kapaciteta hlađenja i grijanja.

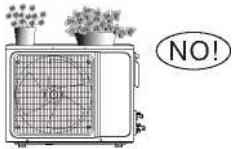

Nemojte stajati na vrhu vanjske jedinice ili stavljati teške stvari na njih. Ovo može uzrokovati osobne ozljede ili oštetiti aparat.

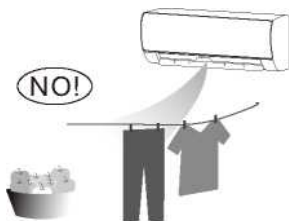

Nemojte koristiti klimatizacijski uređaj u druge svrhe, poput sušenja odjeće, čuvanja hrane itd.



Nemojte primjenjivati hladan zrak na tijelo dugo vremena. On će utjecati na Vaše zdravstveno stanje i uzrokovati zdravstvene probleme.

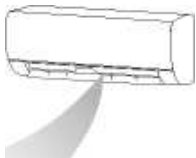

### Postavite podobnu temperaturu.

Preporuča se da temperaturna razlika između unutarnje i vanjske temperature ne bude previše velika.

Primjerene prilagodbe postavki temperature mogu spriječiti nepotrebno trošenje strujne energije.



Ako Vaš uređaj nije opremljen strujnim kabelom i utikačem, u fiksni sustav žica mora se instalirati prekidač sa svim polovima protiv eksplozije i udaljenost između kontakata ne smije biti manja od 3.0 mm.

Ako je Vaš uređaj trajno povezan, protu-eksplozivni uređaj za preostalu struju (RCD) koji sadrži ne više od 30 mA struje trebali bi biti instalirani u sustav.

Strujni krug trebao bi imati zaštitu i zračni prekidač kojeg kapacitet ne smije biti više od 1.5 puta više od maksimalne struje.

U vezi instalacije klimatizacijskog uređaja, molimo da se konzultirate s dolje navedenim odlomcima u ovom priručniku.

## Napomene za uporabu

### Uvjeti aparata onemogućavaju normalan rad

Unutar temperaturnog raspona danog u sljedećoj tablici, klimatizacijski uređaj može prestati raditi i mogu se pojaviti druge anomalije.

|          |           |                             |
|----------|-----------|-----------------------------|
| Hlađenje | Vanjsko   | >43 °C (Primjenjivo na T1 ) |
|          |           | >52 °C (Primjenjivo na T3)  |
|          | Unutarnje | <18 °C                      |
| Grijanje | Vanjsko   | >24 °C                      |
|          |           | <-7 °C                      |
|          | Unutarnje | >27 °C                      |

- \* Kada je temperatura previsoka, klimatizacijski uređaj može aktivirati uređaj za automatsku zaštitu tako da se uređaj može ugasi.
- \* Kada je temperatura preniska, izmjenjivač topline uređaja može se zamrznuti i to može dovesti do kapanja vode ili drugog kvara.
- \* Tijekom dugoročnog hlađenja ili izvlačenja vlage s relativnom vlažnosti višom od 80% (vrata i prozori otvoreni), može doći do kondenzacije vode ili kapanja blizu izlaza za zrak.
- \* T1 i T3 odnose se na ISO 5151.

### Napomene za grijanje

- \* Ventilator unutarnje jedinice neće se pokrenuti odmah nakon pokretanja grijanja kako bi se izbjeglo ispuhivanje hladnog zraka.
- \* Kada je vani hladno i vlažno, vanjska jedinica razvit će mraz na izmjenjivaču topline, a to će povećati kapacitet grijanja. Nakon toga će klimatizacijski uređaj početi s funkcijom odmrzavanja.
- \* Tijekom odmrzavanja, klimatizacijski uređaj zaustavit će grijanje tijekom 5-12 minuta.
- \* Para može početi izlaziti iz vanjske jedinice tijekom odmrzavanja. Ovo nije kvar nego rezultat posljednjeg odmrzavanja.
- \* Grijanje će nastaviti nakon dovršetka odmrzavanja.

### Napomene za gašenje

Kada se klimatizacijski uređaj gasi, glavni upravljač automatski će odlučiti treba li se zaustaviti odmah ili nakon 12ak sekundi s nižom frekvencijom i brzinom zraka.

## Napomene za uporabu

### Rad u hitnom slučaju

- \* Ako se daljinski upravljač izgubi ili pokida, koristite prekidač za prisilno paljenje kako bi koristili klimatizacijski uređaj.
- \* Ako je ova tipka pritisnuta dok je aparat ugašen, on će raditi u automatskom načinu.
- \* Pritisnite ručni prekidač i to će vas odvesti u prisilni AUTO rad.  
Ako dva puta pritisnete prekidač u roku od pet sekundi, uređaj će raditi u prisilnom COOL (hlađenje) načinu rada.



**AUTO/COOL**  
**Manual Switch**

**NAPOMENA:** Slika je samo za referencu. Tipka prekidača sile može se nalaziti negdje blizu mjesta kao na slici.

## Prilagodba smjera protoka zraka





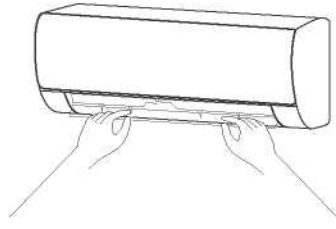





1. Koristite zamah za gore-dolje i lijevo-desno na daljinskom upravljaču kako bi prilagodili smjer toka zraka. Pogledajte priručnik kako bi doznali detalje o daljinskom upravljaču.
2. Za modele bez funkcije zamaha, potrebno je ručno pokrenuti pregrade.

**Napomena: Pomaknite pregrade prije nego uključite aparat jer je moguća ozljeda prstiju. Nikada nemojte ruku stavljati u ulaz ili izlaz zraka dok aparat radi.**

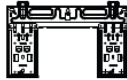

## Dodaci

Sustav klima uređaja dolazi sa sljedećim dodacima. Za ugradnju klima uređaja koristite sve dijelove i pribor za ugradnju. Nepravilna instalacija može dovesti do curenja vode, električnog udara i požara ili uzrokovati kvar na uređaju. Stavke koje ne dolaze klima uređajem moraju se zasebno kupiti.

| Naziv dodatka                                   | Količina                 | Oblik                                                                               | Naziv dodatka                                                                                                                          | Količina                 | Oblik                                                                               |
|-------------------------------------------------|--------------------------|-------------------------------------------------------------------------------------|----------------------------------------------------------------------------------------------------------------------------------------|--------------------------|-------------------------------------------------------------------------------------|
| Priručnik                                       | 2~3                      |    | Daljinski upravljač                                                                                                                    | 1                        |    |
| Odvodni spoj (za modele za hlađenje i grijanje) | 1                        |    | Baterija                                                                                                                               | 2                        |    |
| Brtva (za modele za hlađenje i grijanje)        | 1                        |    | Držač daljinskog upravljača (opcionalno)                                                                                               | 1                        |    |
| Montažna ploča                                  | 1                        |    | Vijak za pričvršćivanje držača daljinskog upravljača (opcionalno)                                                                      | 2                        |    |
| Tiplovi                                         | 5~8<br>(ovisno o modelu) |    | Mali filter (potrebno je da ga ovlaštenu tehničar instalirati na stražnju stranu glavnog zračnog filtera prilikom instaliranja stroja) | 1~2<br>(ovisno o modelu) |  |
| Vijci za pričvršćivanje montažne ploče          | 5~8<br>(ovisno o modelu) |  |                                                                                                                                        |                          |                                                                                     |

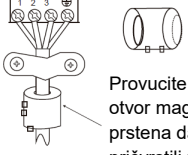
| Naziv                                                                                                                    | Oblik                                                                                                                                                                                               |                 | Količina                                                                                                            |
|--------------------------------------------------------------------------------------------------------------------------|-----------------------------------------------------------------------------------------------------------------------------------------------------------------------------------------------------|-----------------|---------------------------------------------------------------------------------------------------------------------|
| Priključni sklop cijevi                                                                                                  | Tekućina                                                                                                                                                                                            | Φ 6.35 (1/4in)  | Dijelove morate kupiti zasebno. Posavjetujte se s dobavljačem o ispravnoj veličini cijevi jedinice koju ste kupili. |
|                                                                                                                          |                                                                                                                                                                                                     | Φ 9.52 (3/8in)  |                                                                                                                     |
|                                                                                                                          | Gas                                                                                                                                                                                                 | Φ 9.52 (3/8in)  |                                                                                                                     |
|                                                                                                                          |                                                                                                                                                                                                     | Φ 12.7 (1/2in)  |                                                                                                                     |
|                                                                                                                          |                                                                                                                                                                                                     | Φ 16 (5/8in)    |                                                                                                                     |
|                                                                                                                          |                                                                                                                                                                                                     | Φ 19 (3/4in)    |                                                                                                                     |
| Magnetski prsten i remen<br>(Ako je isporučeno, pogledajte dijagram ožičenja kako biste ga instalirali na spojni kabel.) |  <p data-bbox="555 495 727 584">Provucite pojas kroz otvor magnetskog prstena da biste ga pričvrstili na kabel</p> | Ovisno o modelu |                                                                                                                     |

## DIJELOVI GLAVNE JEDINICE

**Napomena:** Instalacija mora biti izvedena u skladu sa zahtjevima lokalnih i nacionalnih standarda. Instalacija se može malo razlikovati u različitim područjima.

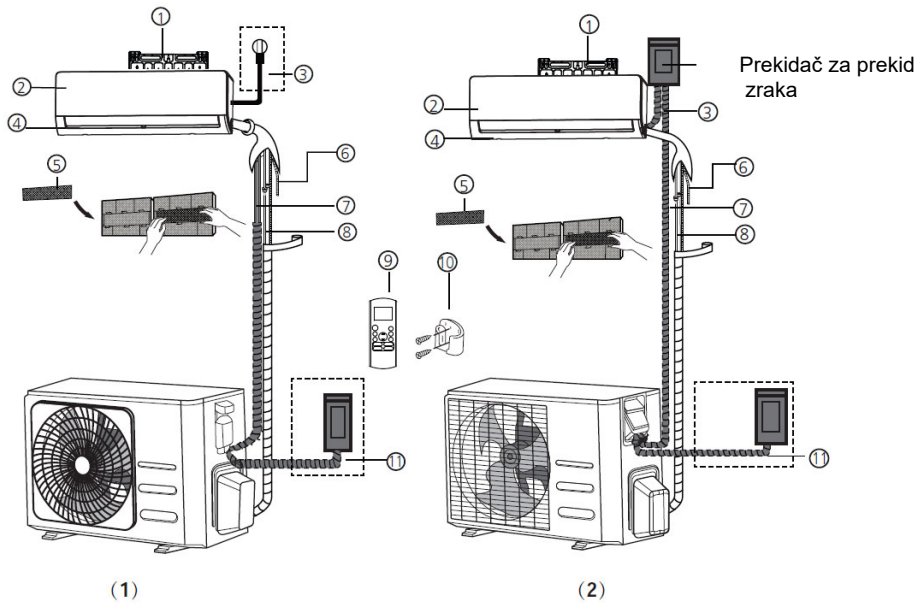

- |                                      |                                                                            |                                                       |
|--------------------------------------|----------------------------------------------------------------------------|-------------------------------------------------------|
| ① Zidna montažna ploča               | ⑤ Funkcionalni filter (na stražnjoj strani glavnog filtra - neke jedinice) | ⑨ Daljinski upravljač                                 |
| ② Prednja ploča                      | ⑥ Odvodna cijev                                                            | ⑩ Držač daljinskog upravljača (neke jedinice)         |
| ③ Kabel za napajanje (neke jedinice) | ⑦ Signalni kabel                                                           | ⑪ Kabel za napajanje vanjske jedinice (neke jedinice) |
| ④ Otvor za zrak                      | ⑧ Cijevi rashladne tekućine                                                |                                                       |

### NAPOMENA O ILUSTRACIJAMA

Ilustracije u ovom priručniku služe za objašnjenje. Stvarni oblik vaše unutarnje jedinice može se blago razlikovati. Predstavljani oblik će prevladati.

## DIGITALNI ZASLON - OBJAŠNJENJE

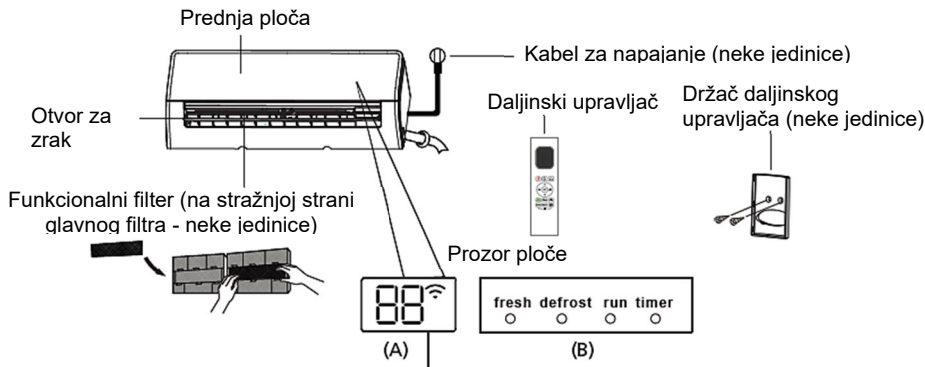

"Svježe" kada je uključena značajka Svježe i UV-C (ako postoji) (neke jedinice)

"Odmrzavanje" kada je aktivirana značajka odmrzavanja.

"Pokreni" kada je uređaj uključen

"Timer" kada je odbrojavanje podešeno

" " kada je aktivirano bežično upravljanje (neke jedinice)

" " prikazuje temperaturu, značajku rada i kodove grešaka:

" " na 3 sekunde kada:

- UKULJUČENO ODBROJAVANJE  je podešeno (ako je uređaj ISKLJUČEN, ostaje uključen kad je TIMER UKLJUČEN)
- Uključena je funkcija FRESH, UV-C, SWING, TURBO, ECO ili SILENCE

" " za 3 sekunde kada:

- TIMER OFF je postavljen
- Funkcija FRESH, UV-C, SWING, TURBO, ECO ili SILENCE je isključena

" " kada je odmrzavanje uključeno

" " kada je uključena funkcija grijanja na 8 C (neke jedinice)

" " kada je uključena značajka Active Clean (Za tip pretvarača) kada se jedinica sama čisti (za fiksnu brzinu)

# Ugradnja unutarnje jedinice

## Upute za ugradnju - Unutarnja jedinica

### PRIJE UGRADNJE

Prije postavljanja unutarnje jedinice, pogledajte naljepnicu na kutiji proizvoda kako biste bili sigurni da broj modela unutarnje jedinice odgovara broju modela vanjske jedinice.

#### Korak 1: Odaberite mjesto instalacije

Prije postavljanja unutarnje jedinice morate odabrati odgovarajuće mjesto. Slijede standardi koji će Vam pomoći da odaberete odgovarajuće mjesto za jedinicu.

#### Odgovarajuća mjesta ugradnje zadovoljavaju sljedeće standarde:

- ✓ Dobra cirkulacija zraka
- ✓ Pogodna drenaža
- ✓ Gdje buka iz jedinice neće ometati druge ljude
- ✓ Čvrsto - mjesto koje neće vibrirati
- ✓ Dovoljno jak da podnese težinu jedinice
- ✓ Mjesto udaljeno najmanje jedan metar od svih ostalih električnih uređaja (npr. TV, radio, računalo)

- ✓ **NE instalirajte jedinicu na sljedećim mjestima:**
- × U blizini bilo kojeg izvora topline, pare ili zapaljivog plina
- × Blizu zapaljivih predmeta, poput zavjesa ili odjeće
- × Blizu bilo koje prepreke koja može blokirati cirkulaciju zraka
- × Blizu vrata
- × Na mjestu izloženom izravnoj sunčevoj svjetlosti

#### **NAPOMENA O ZIDNOJ RUPI:**

Ako nema fiksnih cjevovoda rashladnog sredstva:

Prilikom odabira mjesta imajte na umu da biste trebali ostaviti dovoljno mjesta za zidnu rupu (pogledajte "Izbušite rupu u zidu za korak povezivanja cjevovoda") za signalni kabel i cjevovod rashladnog sredstva koji povezuju unutarnju i vanjsku jedinicu. Zadani položaj za sve cjevovode je desna strana unutarnje jedinice (dok je okrenuta prema jedinici). Međutim, jedinica može prilagoditi cjevovode lijevo i desno.





### PRIJE IZVRŠENJA BILO KOG ELEKTRIČNOG RADA PROČITAJTE OVE PROPISE

1. Sva ožičenja moraju biti u skladu s lokalnim i nacionalnim električnim propisima i mora ih instalirati ovlašteni električar.
2. Svi električni priključci moraju biti izvedeni prema šemi električnih veza koja se nalazi na pločama unutarnje i vanjske jedinice.
3. Ako postoji ozbiljan sigurnosni problem s napajanjem, odmah prekinite s radom. Objasnite klijentu svoje obrazloženje i odbijte instalirati jedinicu dok se sigurnosni problem pravilno ne riješi.
4. Napon trebao bi biti unutar 90-110% nazivnog napona. Nedovoljno napajanje može uzrokovati kvar, električni udar ili požar.
5. Ako priključujete napajanje na fiksno ožičenje, potrebno je instalirati zaštitu od prenapona i glavni prekidač napajanja.
6. Ako napajanje priključujete na fiksno ožičenje, u fiksno ožičenje mora biti uključen prekidač ili prekidač koji odvaja sve polove i ima razmak kontakata od najmanje 1/8 inča (3 mm). Kvalificirani tehničar mora koristiti odobreni prekidač.
7. Uređaj priključite samo na pojedinačnu utičnicu strujnog kruga. Nemojte priključivati drugi uređaj na tu utičnicu.
8. Pazite da pravilno uzemljite klima uređaj.
9. Svaka žica mora biti čvrsto spojena. Labavo ožičenje može uzrokovati pregrijavanje terminala, što može dovesti do kvara proizvoda i mogućeg požara.
10. Ne dopustite da žice dodiruju cijevi rashladnog sredstva, kompresor ili pokretne dijelove unutar jedinice.

11. Ako jedinica ima pomoćni električni grijач, mora se instalirati najmanje 1 metar dalje od zapaljivih materijala.

12. Kako biste izbjegli strujni udar, nikada ne dodirujte električne komponente ubrzo nakon isključivanja napajanja. Nakon isključivanja napajanja uvijek pričekajte 10 minuta ili više prije nego što dodirnete električne komponente.



### UPOZORENJE

#### PRIJE IZVRŠENJA BILO KOG ELEKTRIČNOG ILI OŽIČENOG RADA ISKLJUČITE GLAVNO NAPAJSANJE.

##### Spojite signalne i napojne kabele

Signalni kabel omogućuje komunikaciju između unutarnje i vanjske jedinice. Prije pripreme za povezivanje morate prvo odabrati odgovarajuću veličinu kabela. **Vrste kabela**

- **Unutarnji napojni kabel** (ako je primjenjivo): H05VV-F ili H05V2V2-F
- **Vanjski napojni kabel:** H07RN-F ili H05RN-F
- **Signalni kabel:** H07RN-F

**NAPOMENA:** U Sjevernoj Americi odaberite vrstu kabela u skladu s lokalnim električnim propisima.

**Minimalna površina presjeka napajanja i signalnih kabela (za referencu) (ne odnosi se na Sjevernu Ameriku)**

| Nazivna struja uređaja (A) | Nominalna površina poprečnog presjeka (mm <sup>2</sup> ) |
|----------------------------|----------------------------------------------------------|
| > 3 i ≤ 6                  | 0.75                                                     |
| > 6 i ≤ 10                 | 1                                                        |
| >10 i ≤ 16                 | 1.5                                                      |
| >16 i ≤ 25                 | 2.5                                                      |
| >25 i ≤ 32                 | 4                                                        |
| >32 i ≤ 40                 | 6                                                        |

## Ugradnja vanjske jedinice

Instalirajte jedinicu sljedeći lokalne zakone i propise, mogu se razlikovati u različitim regijama.

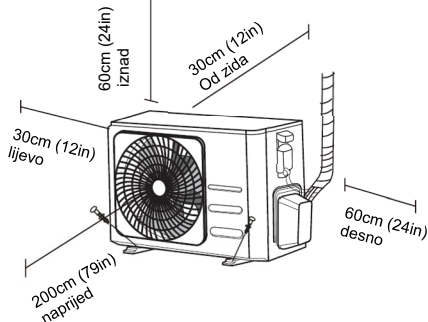

### Upute za ugradnju - Vanjska jedinica

#### Korak 1: odaberite lokaciju

Prije postavljanja vanjske jedinice morate odabrati odgovarajuće mjesto. Slijede standardi koji će Vam pomoći da odaberete odgovarajuće mjesto za jedinicu.

Odgovarajuća mjesta ugradnje zadovoljavaju sljedeće standarde:

- ✓ Zadovoljava sve prostorne zahtjeve prikazane u gornjim zahtjevima za instalacijski prostor.
- ✓ Dobra cirkulacija vazduha i ventilacija
- ✓ Čvrsta - lokacija može podržati jedinicu i neće vibrirati
- ✓ Buka iz jedinice neće ometati druge
- ✓ Zaštićeno od dužih perioda direktne sunčeve svjetlosti ili kiše
- ✓ Tamo gdje se očekuju snježne padavine, poduzmite odgovarajuće mjere kako biste spriječili nakupljanje leda i oštećenje namotaja.

#### **NE UGRADUJTE** na sljedećim lokacijama:

- ×  Blizu prepreke koja će blokirati ulaz i izlaz zraka
- ×  U blizini javne ulice, prepunih mjesta ili gdje će buka iz jedinice ometati druge. U blizini životinja ili biljaka kojima će naštetiti ispuštanju vrućeg zraka
- × U blizini bilo kojeg izvora zapaljivog plina
- × Na mjestu koje je izloženo velikoj količini prašine
- × Na lokaciji izloženoj prevelikoj količini slanog vazduha

#### **POSEBNA RAZMATRANJA ZA IZUZETNE VREMENSKE PRILIKE**

Ako je uređaj izložen jakom vjetru: Ugradite jedinicu tako da ventilator za izlaz zraka bude pod kutom od 90 ° u smjeru vjetra. Ako je potrebno, izgradite barijeru ispred jedinice kako biste je zaštitili od iznimno jakih vjetrova.

Pogledajte slike ispod.

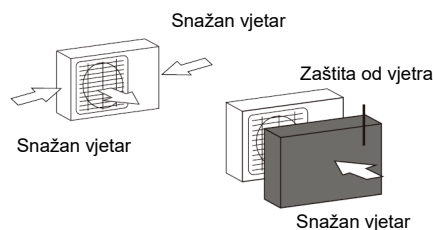

#### **Ako je uređaj često izložen jakoj kiši ili snijegu:**

Izgradite sklonište iznad jedinice kako biste je zaštitili od kiše ili snijega. Pazite da ne ometate protok zraka oko jedinice.

#### **Ako je uređaj često izložen slanom zraku (primorje):**

Koristite vanjsku jedinicu koja je posebno dizajnirana za otpornost na koroziju.

## Priključak cijevi rashladnog sredstva

Prilikom spajanja cjevovi rashladnog sredstva **ne dopustite** da u uređaj uđu tvari ili plinovi osim navedenog rashladnog sredstva. Prisutnost drugih plinova ili tvari smanjit će kapacitet jedinice i može uzrokovati abnormalno visok tlak u ciklusu hlađenja. To može uzrokovati eksploziju i ozljede.

### Napomena o duljini cijevi

Duljina cjevovoda rashladnog sredstva utjeCAT će na performanse i energetska učinkovitost jedinice. Nominalna učinkovitost testira se na jedinicama s duljinom cijevi od 5 metara (U Sjevernoj Americi standardna duljina cijevi je 7,5 m (25')). Za minimiziranje vibracija i prekomjerne buke potreban je minimalni prolaz cijevi od 3 metra. U posebnim tropskim područjima, za modele rashladnog sredstva R290, ne može se dodati rashladno sredstvo, a maksimalna duljina cijevi rashladnog sredstva ne smije prelaziti 10 metara (32,8 stopa).

Specifikacije maksimalne duljine i visine pada cjevovoda potražite u donjoj tablici.

#### Maksimalna duljina i visina pada cijevi rashladnog sredstva po modelu jedinice

| Model                                       | Kapacitet (BTU/h)     | Maksimalna duljina (m) | Maksimalan pad (m) |
|---------------------------------------------|-----------------------|------------------------|--------------------|
| R410A,R32<br>Inverter Split klima<br>uređaj | < 15,000              | 25m (82ft)             | 10m (33ft)         |
|                                             | ≥ 15,000 and < 24,000 | 30m (98.5ft)           | 20m (66ft)         |
|                                             | ≥ 24,000 and < 36,000 | 50m (164ft)            | 25m (82ft)         |
| R22 klima uređaj<br>fiksne brzine           | < 18,000              | 10m (33ft)             | 5m (16ft)          |
|                                             | ≥ 18,000 and < 21,000 | 15m (49ft)             | 8m (26ft)          |
|                                             | ≥ 21,000 and < 35,000 | 20m (66ft)             | 10m (33ft)         |
| R410A, R32 klima<br>uređaj fiksne brzine    | < 18,000              | 20m (66ft)             | 8m (26ft)          |
|                                             | ≥ 18,000 and < 36,000 | 25m (82ft)             | 10m (33ft)         |

### Napomena o dodavanju rashladnog sredstva

Neki sustavi zahtijevaju dodatno punjenje ovisno o duljini cijevi. Standardna duljina cijevi varira u skladu s lokalnim propisima. Na primjer, u Sjevernoj Americi standardna duljina cijevi je 7,5 m (25'). U drugim područjima standardna duljina cijevi je 5 m (16'). Rashladno sredstvo treba puniti iz servisnog priključka na niskotačnom ventilu vanjske jedinice. Dodatno rashladno sredstvo za punjenje može se izračunati pomoću sljedeće formule:

### DODATNO RASHLADNO SREDSTVO PO DUŽINI CIJEVI

| Duljina spojne cijevi (m)   | Metoda pročišćavanja zraka | Dodatno rashladno sredstvo                                                                                                                                                                                                                                                                                                                                                                                                                                                                                          |                                                                                                                                                                                                                                                                                                                                                                                                                                                                                                                   |
|-----------------------------|----------------------------|---------------------------------------------------------------------------------------------------------------------------------------------------------------------------------------------------------------------------------------------------------------------------------------------------------------------------------------------------------------------------------------------------------------------------------------------------------------------------------------------------------------------|-------------------------------------------------------------------------------------------------------------------------------------------------------------------------------------------------------------------------------------------------------------------------------------------------------------------------------------------------------------------------------------------------------------------------------------------------------------------------------------------------------------------|
| ≤ Standardna duljina cijevi | Vakuumska pumpa            | N/A                                                                                                                                                                                                                                                                                                                                                                                                                                                                                                                 |                                                                                                                                                                                                                                                                                                                                                                                                                                                                                                                   |
| > Standardna duljina cijevi | Vakuumska pumpa            | Tekuća strana: Ø 6.35 (ø 0.25")<br><b>R32:</b><br>(Duljina cijevi - standardna duljina) x 12g/m<br>(Duljina cijevi - standardna duljina) x 0.13oz/ft<br><b>R290:</b><br>(Duljina cijevi - standardna duljina) x 10g/m<br>(Duljina cijevi - standardna duljina) x 0.10oz/ft<br><b>R410A:</b><br>(Duljina cijevi - standardna duljina) x 15g/m<br>(Duljina cijevi - standardna duljina) x 0.16oz/ft<br><b>R22:</b><br>(Duljina cijevi - standardna duljina) x 20g/m (Duljina cijevi - standardna duljina) x 0.21oz/ft | Tekuća strana: Ø 9.52 (ø 0.375")<br><b>R32:</b><br>(Duljina cijevi - standardna duljina) x 24g/m<br>(Duljina cijevi - standardna duljina) x 0.26oz/ft<br><b>R290:</b><br>(Duljina cijevi - standardna duljina) x 18g/m (Duljina cijevi - standardna duljina) x 0.19oz/ft<br><b>R410A:</b><br>(Duljina cijevi - standardna duljina) x 30g/m (Duljina cijevi - standardna duljina) x 0.32oz/ft<br><b>R22:</b><br>(Duljina cijevi - standardna duljina) x 40g/m<br>(Duljina cijevi - standardna duljina) x 0.42oz/ft |

Za rashladnu jedinicu R290, ukupna količina rashladnog sredstva za punjenje nije veća od: 387g (≤9000Btu/h), 447g (>9000Btu/h and ≤12000Btu/h), 547g (>12000Btu/h and ≤18000Btu/h), 632g (>18000Btu/h and ≤24000Btu/h).



**OPREZ: NE miješajte vrste rashladnog sredstva.**

## Čišćenje i održavanje

### Upozorenje

Prije čišćenja klimatizacijskog uređaja, potrebno ga je ugasiti i isključiti struju na više od 5 minuta. U suprotnom, moguć je rizik od elektrošoka.

Nemojte močiti klimatizacijski uređaj. To može uzrokovati elektrošok. Pobrinite se da ne ispirate aparat vodom ni u kojem slučaju. Nestabilne tekućine kao što su razrjeđivač i benzin oštetit će kućište aparata. Stoga, molimo da kućište čistite mekom, suhom krpom i vlažnom krpom namočenom u neutralno sredstvo.

U tijeku uporabe, obratite pozornost na redovno čišćenje filtera kako bi spriječili nakupljanje prašine. Ako je okolni zrak prašnjav, u skladu s time povećajte učestalost čišćenja. Nakon odstranjivanja filtera, nemojte dirati pregradu unutarnje jedinice prstom i nemojte ju prisiljavati na pomicanje kako ne bi oštetili cijevi.

### Očistite ploču

Kada je ploča unutarnje jedinice zagađena, nježno ju očistite ručnikom, koristeći mlaku vodu ispod temperature od 40°C i nemojte odstranjivati ploču tijekom čišćenja.

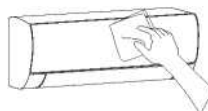

### Čišćenje filtera zraka

#### ■ Odstranite filter zraka

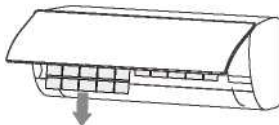
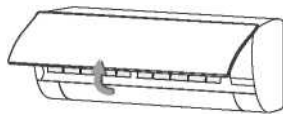

1. Koristite obje ruke kako bi otvorili ploču za kut s oba kraja ploče u skladu sa smjerom strelice.
2. Otpustite filter zraka iz utora i odstranite ga.

**■ Očistite filter zraka**

Koristite usisivač ili vodu kako bi isprali filter i, ako je vrlo prljav (primjerice, mastan), očistite ga toplom vodom (ispod 45 °C) i blagim deterdžentom otopljenim u vodi i zatim stavite filter u hlad kako bi se osušio na zraku.



## Čišćenje i održavanje

### Instalacija filtera

Ponovno instalirajte osušeni filter u obrnutom redosljedu od odstranjivanja i

Instalacija filtera

zatim vratite i pričvrstite ploču.



### Provjerite prije uporabe

1. Provjerite jesu li ulazi i izlazi zraka aparata slobodni.
2. Provjerite je li izlaz vode na cijevi za ispušt blokiran i odmah ga očistite ako jest.
3. Provjerite je li žica za uzemljenje pouzdano uzemljena.
4. Provjerite jesu li baterije daljinskog upravljača instalirane i je li njihovo punjenje dostatno.
5. Provjerite postoje li oštećenja na rešetki za instalaciju vanjske jedinice i, ako postoje, molimo da kontaktirate naš lokalni servisni centar.

### Održavanje nakon uporabe

1. Isključite izvor energije aparata, isključite glavni strujni prekidač i odstranite baterije iz daljinskog upravljača.
2. Očistite filter i tijelo aparata.
3. Odstranite prašinu i talog s vanjske jedinice.
4. Provjerite postoje li oštećenja na rešetki za instalaciju vanjske jedinice i, ako postoje, molimo da kontaktirate naš lokalni servisni centar.

## Rješavanje problema

### Oprez

Nemojte samostalno popravljati klimatizacijski uređaj budući da krivo održavanje može uzrokovati elektrošok, požar ili eksploziju. Molimo da kontaktirate naš ovlašteni servisni centar i prepustite održavanje profesionalcima i provjerite sljedeće stvari prije kontaktiranja servisa kako bi uštedjeli vrijeme i novac.

### Fenomen

Uređaj za klimatizaciju ne radi

Mogući su nestanci struje.^ Pričekajte povratak struje. Strujni utikač može biti labav u utičnici.  
-^Dobro ubacite utikač.  
Moguće je iskakanje osigurača.^ zamijenite osigurač. Vrijeme za pokretanje tek treba doći – pričekajte ili otkazite postavku odbrojavanja vremena.

Uređaj za klimatizaciju ne može se pokrenuti odmah nakon gašenja.

Ako je uređaj uključen odmah nakon gašenja, prekidač za odgodu paljenja odgoditi će rad za 3 do 5 minuta.

Klimatizacijski uređaj prestaje s radom nakon što se pokrene

Moguće je dosezanje postavljene temperature – ovo je normalna pojava. Moguća je postavka stanja odmrzavanja – ona će se automatski vratiti i ponovno raditi nakon odmrzavanja. Moguće je da je postavljeno odbrojavanje gašenja – ako nastavite s uporabom, ponovno uključite aparat.

Unutarnja jedinica ispuhuje čudan miris

Uređaj nema nepoželjan miris sam po sebi. Ako miris postoji, to može biti zbog nakupljanja mirisa u okolišu. — Očistite zračni filter ili aktivirajte funkciju čišćenja.

Zrak puše, ali hlađenje/grijanje nije efektivno.

Prekomjerna akumulacija prašine na filteru, na ulazu i izlazu zraka, prekomjerno malen kut na oštricama – to sve utječe na učinak hlađenja i grijanja — molimo da očistite filtere, odstranite prepreke na ulazu i izlazu zraka i regulirate kut oštrica. Slabo hlađenje ili grijanje uzrokovano otvaranjem vrata i prozora i nezatvorenim ventilatorom ispuha – molimo da zatvorite vrata, prozore, ispuh itd. Funkcija pomoćnog grijanja nije dostupna tijekom grijanja, a to može dovesti do slabog efekta grijanja.  
-^Uključite funkciju pomoćnog grijanja (samo za modele s ovom funkcijom).  
Postavljanje načina nije ispravno i postavke temperature i brzine ispuha nisu primjerene.  
-^Molimo da ponovno odaberete način i postavite primjerenu temperaturu i brzinu ispuha.

Postoji zvuk tekuće vode tijekom rada uređaja

Kada se uređaj pokrene ili zaustavi ili kada se kompresor pokrene ili zaustavi tijekom rada, ponekad je moguć zvuk pištanja tekuće vode. Ovo je zvuk protoka rashladno sredstva, ne kvar.

Pri pokretanju ili gašenju čuje se blagi klik.

Zbog temperaturnih promjena, ploče i drugi dijelovi će bubriti i uzrokovati zvuk trenja.  
— Ovo je normalno i nije kvar.



Unutarnja jedinica pravi abnormalne zvukove

- Zvuk ventilatora ili releja kompresora koji se pali ili gasi.
- Kada se odmrzavanje pokrene ili zaustavi, doći će do ovog zvuka.
- ► Ovo je uzrokovano tokom rashladnog sredstva u obrnutom smjeru. Ovo nisu kvarovi.
- Previše akumulacije prašine u filteru zraka unutarnjeg aparata može rezultirati fluktuacijom zvuka.
- Očistite filtere zraka.
- Previše buke prije paljenja „Snažnog ispuha“.
- Ovo je normalno. Ako Vam je ovaj zvuk neugodan, molimo da isključite funkciju „Snažnog vjetra“.

Postoje kapljice vode na površini unutarnje jedinice

- Kada je ambijentalna vlaga visoka, kapljice vode nakupit će se oko izlaza zraka ili ploče itd.
- Ovo je normalna fizička pojava.
- Duži rad hlađenja na otvorenom prostoru proizvodi kapljice vode. ^Zatvorite vrata i prozore.
- Premali kut oštrica može rezultirati kapljicama vode na ulazu za zrak.
- Povećajte kut oštrica.

Tijekom funkcije hlađenja, unutarnja jedinica ponekad ispuhuje maglu

Kada su unutarnja temperatura i vlažnost visoki, ovo se ponekad dogodi.  
^Ovo je uzrokovano brzim hlađenjem unutarnjeg zraka. Nakon što aparat radi neko vrijeme, unutarnja temperatura i vlaga bit će smanjeni i pojavit će se magla.

- ⚠ **Odmah stanite sa svim radnjama i isključite dotok energije, kontaktirajte naš lokalni Servisni centar u sljedećim situacijama. Ako čujete bilo kakav čudan zvuk ili osjetite kakav čudan miris tijekom rada. Ako se dogodi abnormalno grijanje strujnog kabela i utikača.**
- ⚠ Ako se na aparatu ili daljinskom upravljaču nalazi bilo kakva nečistoća ili voda.
- ⚠ Ako se prekidač za zrak ili prekidač za zaštitu od curenja često isključuju.

## **KLIMA UREĐAJ DALJINSKI UPRAVLJAČ**

Specifikacije ovog uređaja mogu se promijeniti bez najave.  
Posavjetujte se sa lokalnim dobavljačem ili proizvođačem

Zahvaljujemo Vam se na kupnji našeg klimatizacijskog uređaja.  
Molimo Vas da pročitate korisničke upute prije korištenja uređaja.

## SADRŽAJ

|                                                     |    |
|-----------------------------------------------------|----|
| Korištenje daljinskog upravljača .....              | 21 |
| Funkcije tipki .....                                | 22 |
| Pokazatelji na LCD zaslonu .....                    | 24 |
| Kako koristiti tipke .....                          | 25 |
| Auto funkcije.....                                  | 25 |
| Hlađenje/Grijanje/Ventilacija. ....                 | 26 |
| Odvlaživanje .....                                  | 26 |
| Prilagodba usmjerivača zraka.....                   | 26 |
| Brojač vremena. ....                                | 27 |
| Dodatne funkcije .....                              | 28 |
| Rukovanje daljinskim upravljačem.....               | 30 |
| zbrinjavanje električne i elektroničke opreme ..... | 32 |

### **PAŽNJA:**

Dizajn tipki temelji se na tipičnom modelu i može se malo razlikovati od stvarnog koji ste kupili, a stvarni oblik će prevladati.

Sve funkcije obavlja uređaj a ukoliko uređaj nema određenu značajku, nije se dogodila odgovarajuća operacija kako bi se ista izvršila.

Kada postoje velike razlike između ilustracije daljinskog upravljača i samih korisničkih uputa, prevladati će korisničke upute kao referenca.

## Korištenje daljinskog upravljača

|                        |                                 |
|------------------------|---------------------------------|
| Model                  | RG10B1(E)/BGEF                  |
| Relativni napon        | 3.0V (Dry batteries R03/LR03 2) |
| Daljina dometa signala | 8m                              |
| Okolina                | -5°C - 60 °C (23°F~140°F)       |



### Izvođenje operacija

1. Način rada: AUTO, COOL (Hlađenje), DRY (Odvlaživanje), HEAT (Grijanje) ili FAN (Ventilacija).
2. Postavljanje TIMER-a (vremenskog brojača) na 24 h.
3. Postavljanje unutarnje temp. u rasponu: 17°C~30°C.
4. Funkcija LCD ekrana (Liquid Crystal Display – tekući kristalni zaslon).

### PAŽNJA:

- Dizajn gumba može biti malo drugačiji od onoga koji ste vi zapravo kupili, ovisi o individualnim modelima.
- Sve opisane funkcije se ostvaruju preo unutarnje jedinice.
- Ako unutarnja jedinica nema ova svojstva, neće se obaviti odgovarajuće komande za koje ste pritisnuli gumb na daljinskom upravljaču.

## Funkcije tipki

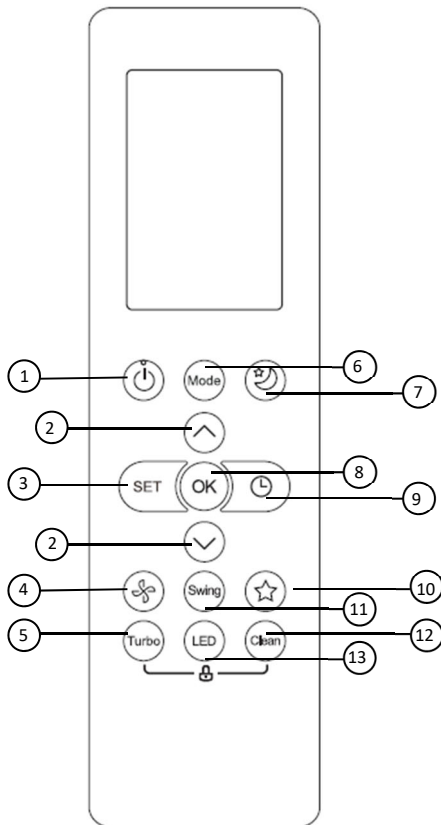

### 1.ON/OFF Tipka

Radnja s pokreće kada se pritisne ovaj gumb te se radnja zaustavlja kada se pritisne ovaj gumb ponovno.

### 2. TEMP ▲ / ▼ Tipka

Povećava ili smanjuje temperaturu za 1°C. Maksimalna temp. je 30°C.

### 3. SET Tipka

Kružni odabir Dodatnih funkcija:

Slijedi me (  ) → AP način

(  ) → Slijedi me (  ).

Odgovarajuća ikona odabrane funkcije svijetliti će na ekranu. Kako biste potvrdili, pritisnite tipku OK.

### 4.FAN SPEED (Brzina ventilatora)

Koristite brzinu ventilatora u četiri koraka:

→ AUTO → LOW → MED → HIGH →

### 5.TURBO Tipka

Omogućuje postizanje željene temperature u najkraćem mogućem roku.

### 6.MODE Tipka

Svaki put kada je ovaj gumb pritisnut slijedi neka od sljedećih operacija:

→ AUTO → COOL → DRY → HEAT → FAN →

Pažnja: Molimo Vas nemojte birati način GRIJANJA ako je Vaš klimatizacijski uređaj kupljen kao uređaj samo za hlađenje. Modeli za GRIJANJE nisu podržani od klimatizacijskih uređaja koji su samo za hlađenje.

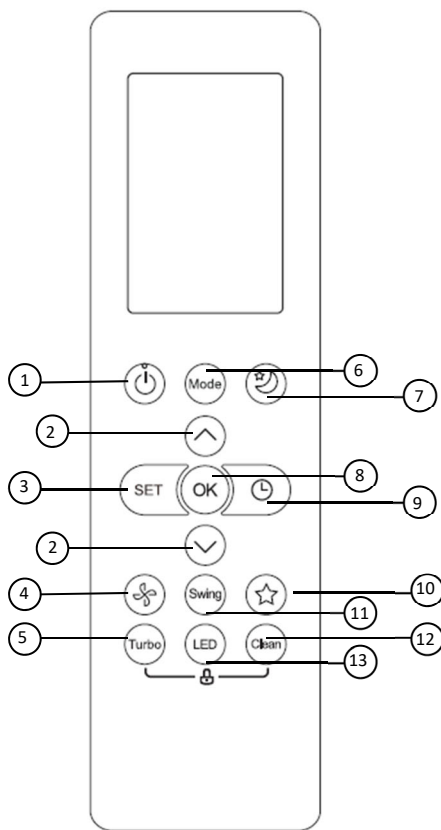

### 7.SLEEP Tipka

Štedi energiju za vrijeme spavanja.

### 8.OK Tipka

Koristi se kako biste potvrdili odabir određenih funkcija.

### 9.TIMER Tipka

Postavite Brojač vremena kako bi se vaš uređaj uključio ili isključio.

### 10.PREČAC Tipka

Postavite na prethodno korištene postavke

### 11.SWING Tipka

Koristi se za zaustavljanje i početak pokretanja horizontalnog otvora za zrak.

### 12.CLEAN Tipka

Uključite ili isključite funkciju samo-čišćenja uređaja..

### 13.LED Tipka

Uključivanje unutarnjeg LED zaslona vašeg uređaja. Pritiskom na tipku stvara se ugodna i tiha atmosfera.

## Pokazatelji na LCD zaslonu

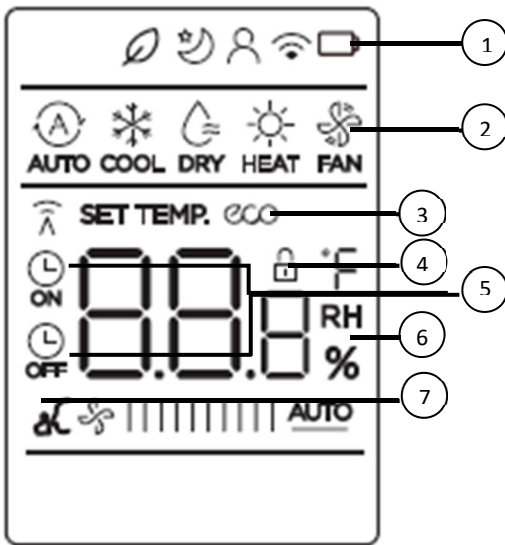

### Pažnja:

Svi indikatori prikazani na slici su u svrhu jasne prezentacije. No tijekom stvarnog rada na zaslonu se prikazuju samo relativni indikatori.

### 1. Prikaz dodatnih funkcija

S lijeva na desno:

1. Fresh prikaz funkcije  
Ne prikazuje se kad je funkcija Fresh aktivirana.
2. Sleep prikaz funkcije
3. Follow me prikaz funkcije
4. Wi-Fi prikaz funkcije
5. Niska razina baterije  
Ako ikona bljeska.

### 2. Prikaz funkcija

Prikazuje trenutni način rada. Uključuje AUTO (A), HLAĐENJE ❄️, ODVLAŽIVANJE 🌿, GRIJANJE ☀️, BRZINU VENTILACIJE 🌀 i ponovo AUTO.

### 3. ECO Display

Prikazuje se kad je aktiviran ECO način rada.

### 4. LOCK Display

Prikazuje se kad je funkcija Zaključavanja aktivirana.

### 5. Indikator emitiranja signala / Brojača vremena

Emitiranje signala:

Svijetliti će kada je uspostavljena veza daljinskog upravljača i unutarnje jedinice.

Brojač vremena Uklj./ Isklj.:

Svijetli kada je Brojač vremena Uklj. / isklj.

### 6. Temperatura / Brojač Vremena/ Brzina ventilacije

Prikazuje postavljenu temperaturu, brzinu ventilacije ili brojača vremena kada ste koristili funkciju Brojača vremena.

Prikazuje postavljenu temperaturu (17°C~30°C). Kada postavite uređaj u

operativno stavnje FAN (Brzina ventilacije) , neće biti omogućeno postavljanje temperature. Ukoliko je uključena funkcija TIMER (Brojača vremena), prikazuje se ON/OFF način vremenskog brojača.

### 7. Prikaz brzine ventilacije

Prikazuje odabranu brzinu ventilacije: Low (nisko)/ Med (srednje)/ High (visoko) ili Auto.

**PAŽNJA:** Brzina ventilacije ne može se mijenjati ukoliko ste u AUTO ili DRY (odvlaživanje) načinu rada.

## Kao koristiti tipke?

### Auto način rada

Osigurajte da je uređaj uključen u struju te da je struja dostupna. Operativni pokazatelj na zaslonu unutarnje jedinice će treperiti.

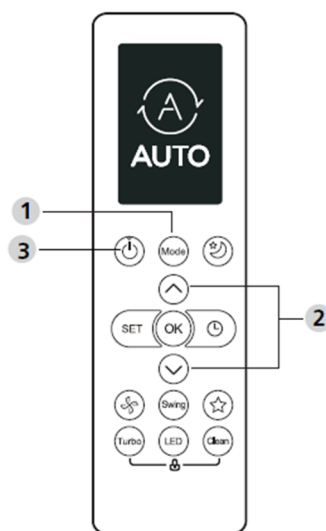

### AUTO:

U AUTO načinu rada, uređaj će automatski odabrati hlađenje, brzinu ventilacije ili grijanje, ovisno o postavljenoj temperaturi.

1. Pritisnite tipku **MODE** kako biste odabrali

automatski način.

2. Pritisnite tipke **▲/▼** kako biste postavili željenu temperaturu. Temperaturu možete postaviti u rasponu od 17°C~30°C u intervalu od 1°C.

3. Pritisnite tipku **ON/OFF** kako biste pokrenuli klimatizacijski uređaj.

### PAŽNJA

1. U AUTOMATSKOM načinu, klimatizacijski uređaj može odabrati način hlađenja, ventilatora i grijanja prema osjećaju razlike trenutnog ambijenta u sobi te postavljene temperature na daljinskom upravljaču.
2. U automatskom načinu, ne možete promijeniti brzinu ventilatora. Brzina ventilator je već automatski kontrolirana.
3. Ako automatski način nije podoban za Vas, željeni način možete sami postaviti.



### Hlađenje/ Grijanje/ Ventilator

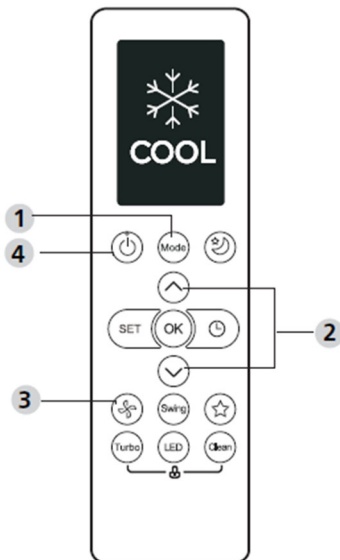

1. Pritisnite tipku **MODE** kako biste odabrali HLAĐENJE, GRIJANJE( za modele koji mogu hladiti i grijati) ili način VENTILATORA.

2. Pritisnite tipke ▲/▼ kako biste postavili željenu temperaturu. Temperaturu možete postaviti u rasponu 17°C - 30°C u intervalu od 1°C.

3. Pritisnite tipku **FAN** kako biste odabrali brzinu ventilator u četiri koraka- automatski, nisko, normalno ili visoko.

4. Pritisnite tipku ON/OFF kako biste pokrenuli klimatizacijski uređaj.

#### **PAŽNJA**

U načinu FAN, postavljena temperature nije postavljena na daljinskom upravljaču i nemate mogućnost kontrolirati temperaturu u sobi. U ovom slučaju, samo koraci 1, 3 i 4 mogu se izvršiti.

### Odvlaživanje

1. Pritisnite tipku **MODE** kako biste odabrali DRY način rada.

2. Pritisnite tipke ▲/▼ kako biste postavili željenu temperaturu. Temperaturu možete postaviti u rasponu 17°C - 30°C u intervalu od 1°C.

3. Pritisnite tipku ON/OFF kako biste pokrenuli klimatizacijski uređaj.

#### **PAŽNJA**

U načinu odvlaživanja, ne možete promijeniti brzinu ventilator. Brzina ventilator je već automatski kontrolirana.

### Postavljanje smjera protoka zraka

1. Kada pritisnete tipku **SWING**, smjer usmjerivača zraka se mijenja za 6 stupnjeva za svaki pritisak.

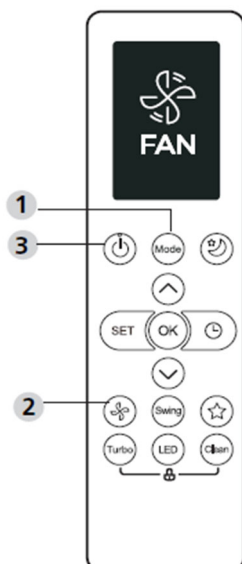

## Brojač vremena

Pritisnite tipku **TIMER ON/OFF** kako biste postavili vrijeme uključenja ili isključenja vašeg uređaja.

### Postavljanje Brojača vremena (TIMER-ON):

1. Pritisnite tipku **TIMER**.
2. Pritisnite tipku **Temp ▲/▼**. Kako biste odabrali željeno vrijeme uključenja uređaja.  
PAŽNJA: Ukoliko želite odabrati Brojač vremena „2.5 sati“, pritisnuti ćete tipke 5 puta ( 5 x 0,5 h = 2,5 h).
3. Usmjerite daljinski upravljač prema uređaju i pričekajte 1sec, funkcija Timer-on će biti uključena.

### Postavljanje Brojača vremena (TIMER-OFF):

1. Pritisnite tipku **TIMER** kako biste pokrenuli funkciju Timer-off.
2. Pritisnite tipku **Temp ▲/▼**. Kako biste odabrali željeno vrijeme isključenja uređaja..  
PAŽNJA: Ukoliko želite da se uređaj isključi za 5 sati, pritisnuti ćete tipke 10 puta ( 10 x 0,5 h = 5 h).
3. Usmjerite daljinski upravljač prema uređaju i pričekajte 1sec, funkcija Timer-off će biti uključena.

PAŽNJA:

- Kod funkcije brojača vremena, vrijeme se povećava ili smanjuje u intervalima od 30 minuta, dok ne dosegne 10 sati. Nakon 10 sati, svaki pritisak na tipku povećati će Brojač vremena u intervalu od 1 sat sve dok ne dosegne 24 sata.
- Za poništavanje odabira, postavite Brojač vremena na 0,0 sati.

### **Primjer postavljanja Brojača vremena**

Ako je trenutno postavljeno vrijeme 13:00, kako biste postavili Brojač vremena, uređaj će se uključiti za 2,5 sata (15:30) a ugasiti u 18:00 PM.

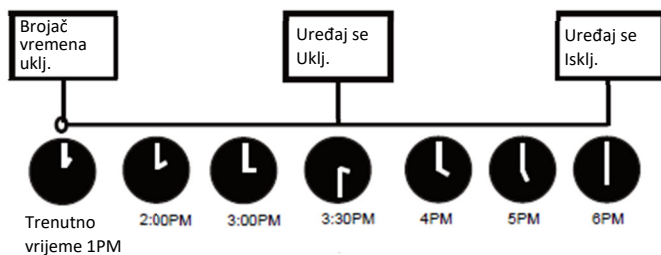

## **DODATNE FUNKCIJE**

### **Smjer protoka zraka**

Pritisnite tipku Swing.

- Horizontalni usmjerivači zraka će se pokretati gore/ dolje automatski. Ponovo pritisnite kako biste prekinuli funkciju.

### **LED zaslon**

Pritisnite tipku LED.

- Pritiskom na ovu tipku uključiti/ isključiti će se zaslon unutarnje jedinice.

### **Funkcija tihog rada**

Pritisnite FAN tipku duže od 2 sekunde kako biste uključili/ isključili opciju Tihog načina rada.

Zbog tihog rada motora, učinak grijanja ili hlađenja može biti smanjen.

Pritiskom na tipku ON/OFF, MODE, SLEEP, TURBO ili CLEAN prekida se rad funkcije.

### **Funkcija zaključavanja**

Pritisnite tipke CLEAN i TURBO u isto vrijeme duže od 5 sekundi kako biste aktivirali funkciju Zaključavanja. Opcija zaključavanja će zaključati vaš daljinski upravljač. Ponovnim pritiskom na gumbе isključujete opciju.

### **Funkcija samočišćenja**

Pritisnite tipku Clean.

Bakterije koje se stvaraju u zraku talože se u vlazi koja se nalazi oko vašeg uređaja. Redovitom uporabom ove funkcije čistite vaš uređaj od bakterija i time sprječavate razvoj istih.

Pritiskom na tipku CLEAN, uređaj će se sam očistiti. Nakon što je završio sa operacijom, automatski će se isključiti i uključiti. Koristite ovu opciju koliko god puta želite.

Pažnja: Ovu opciju možete aktivirati u opciji hlađenja ili odvlaživanja.

## Turbo funkcija

Pritisnite tipku TURBO.

Kada odaberete ovu opciju u funkciji hlađenja/ grijanja, uređaj će započeti sa turbo načinom rada kako biste što prije postigli željenu temperaturu.

## SET funkcija

Pritisnite tipku SET kako biste ušli u izbornik funkcija. Ponovo pritisnite tipku SET ili TEMP ▼ / TEMP ▲ kako biste odabrali željene funkcije. Izabrana funkcija će biti prikazana odgovarajućim simbolom na zaslonu vašeg daljinskog upravljača.

Pritisnite OK kako biste potvrdili odabir..

Kako biste otkazali funkciju ponovite postupak kako je opisano u koraku prije.

Pritisnite tipku SET kako biste, kružnim načinom, došli do opcija:

FRESH → SLEEP → FOLLOW ME → AP mode

### Fresh funkcija

Kada je odabrana funkcija FRESH, ioni u vašem uređaju pomažu u pročišćavanju zraka u vašoj prostoriji.

### Sleep funkcija

Funkcija SLEEP koristi se kako bi se uštedila energija za vrijeme spavanja.

### AP funkcija

Odaberite AP funkciju kako biste omogućili Wi-Fi mogućnost upravljanja uređajem. Za neke uređaje u funkciju se ne može doći pritiskom na tipku SET već neprestanim pritiskom na tipku LED (7-10 sekundi).

### Follow me funkcija

Ova funkcija pruža mogućnost vašem daljinskom upravljaču da prati temperaturu prema lokaciji na kojoj se nalazi te slanje istih podataka vašem uređaju svake 3 minute. Kada koristite auto/ hlađenje/ grijanje način rada izmjerena ambijentalna temperatura omogućuje uređaju da optimizira temperaturu kako bi se stvorili najbolji uvjeti za boraviti u prostoru.

PAŽNJA: Pritisnite i držite tipku TURBO 7 sekundi kako biste zaustavili ili memorirali ovu funkciju.

## Rukovanje daljinskim upravljačem

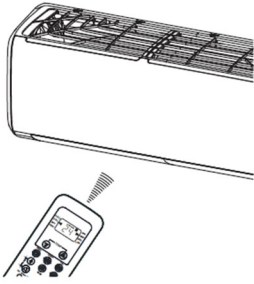

### Lokacija daljinskog upravljača

Koristite daljinski upravljač u krugu udaljenosti 8 metara od aparata, usmjerujući ga prema prijammiku. Prijem je potvrđen kratim zvukom.

#### ▲ OPREZ

- Klimatizacijski uređaj neće raditi ako zavjese, vrata ili drugi materijali zaklanjaju signal daljinskog upravljača prema unutarnjoj jedinici.
- Spriječite dodir bilo kakve tekućine s daljinskim upravljačem. Ne izlažite daljinski upravljač direktnoj sunčevoj svjetlosti ili vrućini.
- Ako je infracrveni signal prijammnika unutarnje jedinice direktno izložen sunčevoj svjetlosti, klimatizacijski uređaj neće pravilno raditi. Koristite zavjese kao biste spriječili utjecaj sunčeve svjetlosti na prijammnik.
- Ako drugi električni aparati reagiraju na daljinski upravljač ili pomaknite te aparate ili se posavjetujte sa svojim dobavljačem.

## Zamjena baterija

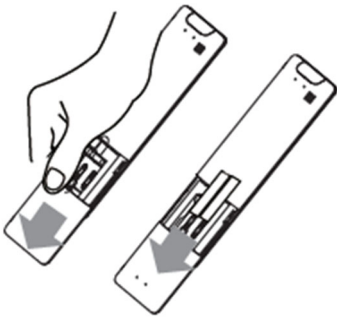

Sljedeći simptomi su znak slabih baterija. Zamijenite ih novima.

- Nema povratnog zvuka kada se stisne gumb.
- Svijetlo indikatora je slabo.

Daljinski upravljač radi pomoću dvije suhe baterije(R03/LR03X2) koje se nalaze u stražnjem dijelu i zaštićene su poklopcem.

- (1) Uklonite poklopac tako što ćete pritisnuti skliznuti poklopcem.
- (2) Uklonite stare baterije i stavite nov baterije postavljajući plus(+) i minus(-) na za to predodređena mjesta.
- (3) Vratite poklopac kliznim pokretom na isto mjesto.

**PAŽNJA:** Nakon uklanjanja starih baterija, daljinski upravljač briše sve programe, nakon stavljanja novih baterija svi se program moraju reprogramirati.

**OPREZ**

Nemojte miješati stare i nov baterije različitih vrsta.

Ne ostavljajte baterije u daljinskom upravljaču ako ih nećete koristiti sljedeća dva ili tri mjeseca.

Ne bacajte baterije kao nerazvrstani gradski otpad. Skupini takvog otpada potreban je poseban tretman recikliranja.

Zahvaljujemo Vam se na kupnji našeg klimatizacijskog uređaja.  
Molimo Vas da pročitate korisničke upute prije korištenja uređaja.

## ZBRINJAVANJE ELEKTRIČNE I ELEKTRONIČKE OPREME

Proizvodi označeni ovim simbolom označavaju da proizvod spada u grupu električne i elektroničke opreme (EE Proizvodi) te se ne smiju odlagati zajedno s kućnim ili glomaznim otpadom.

Ispravnim postupanjem, zbrinjavanjem i recikliranjem proizvoda, sprječavate potencijalne negativne posljedice na ljudsko zdravlje i okoliš, koji mogu nastati zbog neadekvatnoga zbrinjavanja ili bacanja ovog proizvoda. Za više informacija o recikliranju i zbrinjavanju ovog proizvoda, molim kontaktirajte M SAN Grupu, vaš lokalni ured za zbrinjavanje opasnog otpada ili vašu trgovinu gdje ste kupili proizvod. Više informacija možete pronaći na [www.elektrootpad.com](http://www.elektrootpad.com) i [info@elektrootpad.com](mailto:info@elektrootpad.com) ili pozivom na broj 062 606 062.



### Odlaganje potrošenih baterija

Provjerite lokalne propise u vezi odlaganja potrošenih baterija ili nazovite lokalnu službu za korisnike kako bi dobili upute o odlaganju starih i potrošenih baterija.

Baterije iz ovog proizvoda ne smiju se bacati zajedno s kućnim otpadom. Obavezno odložite stare baterije na posebna mjesta za odlaganje iskorištenih baterija koja se nalaze na svim prodajnim mjestima gdje možete kupiti baterije

**Ovaj uređaj sadrži rashladno sredstvo i druge potencijalno opasne materijale. Prilikom odlaganja ovog uređaja zakon zahtijeva posebno prikupljanje i postupanje. Ne bacajte ovaj proizvod kao kućni otpad ili nesortirani komunalni otpad.**

Prilikom odlaganja ovog uređaja imate sljedeće mogućnosti:

- Uređaj odložite u određeno komunalno komunalno postrojenje za prikupljanje otpada.
- Kada kupuje novi uređaj, prodavač će besplatno preuzeti stari uređaj.
- Proizvođač će besplatno vratiti stari uređaj.
- Prodajte uređaj certificiranim trgovcima otpadnim metalima.

### Posebno upozorenje

Odlaganje ovog uređaja u šumu ili neko drugo prirodno okruženje ugrožava vaše zdravlje i šteti okolišu. Opasne tvari mogu procuriti u podzemnu vodu i ući u prehrambeni lanac.

## EU IZJAVA O SUKLADNOSTI

Ovaj uređaj proizveden je u skladu sa važećim Europskim normama i u skladu je sa svim važećim Direktivama i Regulativama.



EU Izjavu o sukladnosti možete preuzeti sa sljedećeg linka:

[www.msan.hr/dokumentacijaartikala](http://www.msan.hr/dokumentacijaartikala)

**ACP-09CH25AESI PRO R32**  
**ACP-12CH35AESI PRO R32**  
**ACP-18CH50AESI PRO R32**  
**ACP-24CH70AESI PRO R32**

**SR BIH**

**Korisničko uputstvo**

Klima uređaj



RoHS





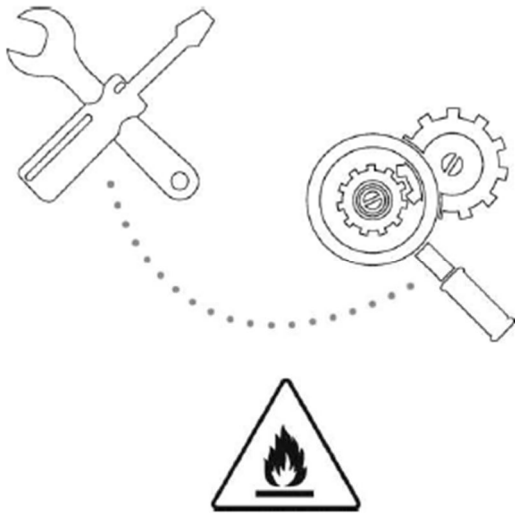

OPREZ: Opasnost od požara / zapaljivih materijala.  
Samo za R32 jedinice.

**SADRŽAJ****Rad i održavanje**

|                              |           |
|------------------------------|-----------|
| <b>Upozorenje</b>            | <b>3</b>  |
| <b>Mere sigurnosti</b>       | <b>4</b>  |
| <b>Napomene za upotrebu</b>  | <b>10</b> |
| <b>Nazivi svih delova</b>    | <b>12</b> |
| <b>Čišćenje i održavanje</b> | <b>13</b> |
| <b>Rešavanje problema</b>    | <b>15</b> |





**Napomena: sve slike u ovom uputstvu samo su šematski dijagrami.  
Prava slika je standard.**

## Upozorenje

**Upozorenje: Ovaj klima uređaj koristi R410A zapaljivo rashladno sredstvo.**

**Napomene: Klima uređaj sa R410A rashladnim sredstvom može uzrokovati ozbiljnu štetu ljudskom telu ili okolnim stvarima ukoliko se grubo tretira.**

- \* Prostor u sobi za instalaciju, upotrebu, popravku i skladištenje ovog klima uređaja trebao bi biti veći od 5m<sup>2</sup>.
- \* Rashladno sredstvo klima uređaja ne sme težiti više od 1.7kg.
- \* Nemojte koristiti bilo kakve metode ubrzavanja odmrzavanja ili čišćenja mrzlih delova, izuzev onih posebno preporučenih od strane proizvođača.
- \* Nemojte probiti ili paliti klima uređaj i proverite jesu li cevi rashladnog sredstva oštećene.
- \* Klima uređaj trebao bi da bude smešten u sobu bez trajnog izvora vatre, naprimer otvorenog plamena, uključenog plinskog aparata, električne grejalice itd.
- \* Napominjemo da rashladno sredstvo može biti bezukusno.
- \* Skladištenje klima uređaja trebalo bi da spreči mehaničko oštećenje uzrokovano nesrećom.
- \* Održavanje ili popravka klima uređaja koji koriste R410A rashladno sredstvo mora se obaviti nakon sigurnosne provere kako bi se umanjio rizik od nesreća.
- \* Klima uređaj mora da se instalira s zaštitom zaustavnog ventila.
- \* Molimo da pažljivo pročitate uputstvo pre instalacije, upotrebe i održavanja.

| Simbol                                                                              | Napomena   | Objašnjenje                                                                                                                                                                    |
|-------------------------------------------------------------------------------------|------------|--------------------------------------------------------------------------------------------------------------------------------------------------------------------------------|
|   | UPOZORENJE | Ovaj simbol pokazuje da ovaj aparat koristi zapaljivo rashladno sredstvo. Ako rashladno sredstvo procuri i bude izloženo spoljašnjem izvoru paljenja, postoji rizik od požara. |
|  | OPREZ      | Ovaj simbol pokazuje da je potrebno pažljivo pročitati uputstvo.                                                                                                               |
|  | OPREZ      | Ovaj simbol pokazuje da bi servisno osoblje trebalo koristiti ovu opremu zajedno s instalacijskim priručnikom.                                                                 |
|  | OPREZ      | Ovaj simbol pokazuje da su dostupni podaci kao što je radni priručnik ili instalacijski priručnik.                                                                             |

## Mere sigurnosti

Neispravna instalacija ili korišćenje bez praćenja ovih uputstava mogu uzrokovati štetu ljudima, imovini itd.

Ozbiljnost je klasifikovana sledećim oznakama:

### UPOZORENJE

Ovaj simbol označava mogućnost smrti ili ozbiljne povrede.

### UPOZORENJE

Ovaj simbol označava mogućnost povrede ili štete imovini.

### UPOZORENJE

Ovaj kućni aparat mogu koristiti deca u dobi od 8 godina i starija i osobe sa smanjenim fizičkim, senzitivnim ili mentalnim sposobnostima ili manjkom iskustva i znanja ako su pod nadzorom ili su upućena u vezi upotrebe aparata na siguran način i razumeju uključene opasnosti. Deca ne smeju da se igraju aparatom. Čišćenje i korisničko održavanje ne smeju obavljati deca bez nadzora.

(Samo za uređaje s oznakom CE)

Ovaj aparat nije namenjen za upotrebu od strane osoba (uključujući decu) sa smanjenim fizičkim, senzitivnim ili mentalnim sposobnostima ili manjkom iskustva i znanja osim ako su pod nadzorom ili su upućena u vezi upotrebe aparata od strane osobe odgovorne za njihovu sigurnost. Deca bi trebala biti pod nadzorom kako biste se uverili da se ne igraju s aparatom.

(Izuzev za uređaje s CE oznakom)

## Mere sigurnosti



**Klima uređaj mora biti uzemljen. Nepotpuno uzemljenje može rezultovati elektrošokovima.**

Nemojte povezivati žicu uzemljenja s gasovodom, vodovodom, gromobranom ili telefonskom žicom.



**Uvek isključite uređaj i ugasite dotok energije kada ga ne koristite duže vreme kako biste bili sigurni.**

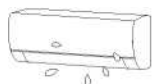

**Pazite da ne pokvasite unutrašnju jedinicu.**

U suprotnom, moguće je da se dođe do kratkog spoja.



**Ako je napojni kabl oštećen, mora da ga zameni proizvođač ili serviser ili slično kvalifikovana osoba.**



**Nemojte gasiti glavni strujni prekidač tokom rada ili mokrim rukama, budući da to može da uzrokuje elektrošok.**

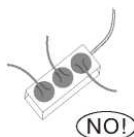

**Nemojte deliti utičnicu s drugim električnim aparatom, budući da to može da uzrokuje elektrošok.**



**Uvek isključite uređaj i ugasite dotok električne energije pre izvršavanja bilo kakvog održavanja ili čišćenja. U suprotnom, može doći do elektrošoka ili oštećenja.**



**Nemojte povlačiti strujni kabl. Šteta od povlačenja uzrokuje ozbiljan elektrošok.**

**Upozorenje da cevi povezane s aparatom neće sadržavati izvor paljenja.**

## Mere sigurnosti

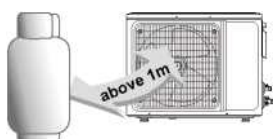

**Nemojte instalirati klima uređaj na mesto gde postoji zapaljivi gas ili tečnost. Udaljenost između njih mora biti više od 1m. Ovim možete uzrokovati požar ili čak i eksploziju.**

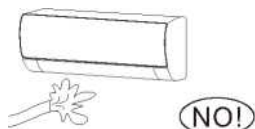

**Nemojte koristiti tečno ili korozivno sredstvo za čišćenje kako bi brisali uređaj i prskati vodu ili druge tečnosti po njemu. Ovim možete uzrokovati elektrošok ili oštetiti aparat.**

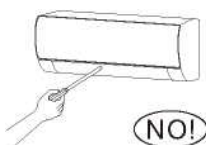

**Nemojte pokušavati da popravite klima uređaj samostalno. Neispravne popravke mogu da uzrokuju požar ili eksploziju. Kontaktirajte kvalifikovanog servisnog tehničara za sve potrebe servisiranja.**

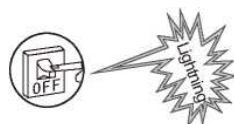

**Nemojte koristiti klima uređaj tokom oluja. Potrebno je ugasiti izvor napajanja na vreme kako bi se sprečile moguće opasnosti.**

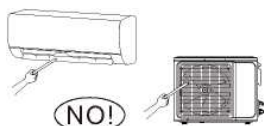

**Nemojte stavljati ruke ili bilo koji drugi predmet u ulaze i izlaze vazduha. Ovo može uzrokovati povrede ili štetu na aparatu.**

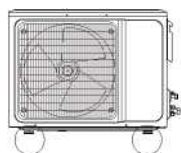

**Molimo da pregledate da li je instalirani nosač dovoljno čvrst. Ako je oštećen, to može dovesti do pada jedinice i uzrokovati povredu.**

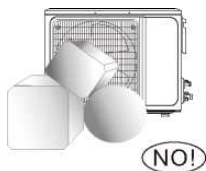

**Nemojte blokirati ulaz ili izlaz vazduha.**  
U suprotnom, kapacitet hlađenja ili grejanja biće slabiji i čak može uzrokovati prekid rada sistema.



**Nemojte da dozvolite da klima uređaj duva na grejalicu. To može dovesti do nepotpunog zapaljenja i uzrokovati otrovanje.**

**Aparat će biti instaliran u skladu s nacionalnim propisima.**

**Osigurač uzemljenja s propisanim kapacitetom mora biti instaliran kako bi se izbegli mogući elektrošokovi.**

## Mere sigurnosti

Ovaj proizvod sadrži fluorisane gasove staklenika. Curenje rashladnog sredstva doprinosi klimatskim promenama. Rashladno sredstvo s nižim potencijalom globalnog zagrevanja (GWP) manje bi doprinelo globalnom zagrevanju od onog s višim potencijalom ako procuri u atmosferu. Ovaj aparat sadrži rashladno sredstvo s GWP-om jednakim [675]. Ovo znači da ako 1kg ove tečnosti procuri u atmosferu, uticaj na globalno zagrevanje bio bi [675] puta veći od toga da 1kg CO<sub>2</sub> procuri, tokom perioda od 100 godina. Nikada nemojte pokušati sami da prekidate krug rashladnog sredstva ili samostalno rastavljati proizvod. Uvek se savetujte s profesionalcem.

Pobrinite se da ispod unutrašnje jedinice nema sledećih predmeta:

1. Mikrotalasnih pećnica, šporeta i drugih vrućih predmeta.
2. Računara i drugih visoko elektrostatičkih predmeta.
3. Utičnica koje se često koriste.

Zglobovi između unutrašnje i spoljašnje jedinice neće biti ponovno korišćeni, osim ako se radi o popravci cevi.

Specifikacija osigurača odštampana je na ploči, npr.: 3.15A/250V AC, itd.

## Mere sigurnosti



Nemojte otvarati prozore i vrata na duže vreme kada radi uređaj za klimatizaciju. U suprotnom je moguće slabljenje kapaciteta hlađenja i grejanja.

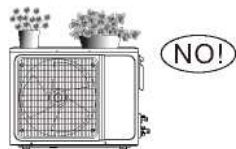

Nemojte stajati na vrhu spoljašnje jedinice ili stavljati teške stvari na njih. Ovo može uzrokovati povrede ili oštetiti aparat.



Nemojte koristiti klima uređaj u druge svrhe, poput sušenja odeće, čuvanja hrane itd.



Nemojte primenjivati hladan vazduh na telo dugo vremena. On će uticati na Vaše zdravstveno stanje i uzrokovati zdravstvene probleme

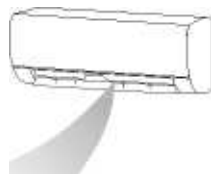

### Postavite podobnu temperaturu.

Preporučuje se da temperaturna razlika između unutrašnje i spoljašnje temperature ne bude previše velika.

Primerena prilagođavanja postavki temperature mogu sprečiti nepotrebno trošenje električne energije.



Ako Vaš uređaj nije opremljen strujnim kablom i utikačem, u fiksni sistem žica mora se instalirati prekidač sa svim polovima protiv eksplozije i udaljenost između kontakata ne sme biti manja od 3.0 mm.

Ako je Vaš uređaj trajno povezan, protiv-eksplozivni uređaj za preostalu struju (RCD) koji sadrži ne više od 30 mA struje trebalo bi da bude instaliran u sistem.

Strujni krug trebalo bi da ima zaštitu i vazdušni prekidač čiji kapacitet ne sme biti više od 1.5 puta od maksimalne struje.

U vezi instalacije klima uređaja, molimo da se konsultujete s dole navedenim u ovom priručniku.

## Napomene za upotrebu

### Uslovi aparata onemogućavaju normalan rad

Unutraš temperaturnog raspona datog u sledećoj tabeli, klima uređaj može da prestane sa radom i mogu se pojaviti druge anomalije.

|          |            |                            |
|----------|------------|----------------------------|
| Hlađenje | Spoljašnje | >43 °C (Primenjivo na T1 ) |
|          |            | >52 °C (Primenjivo na T3)  |
|          | Unutrašnje | <18 °C                     |
| Grejanje | Spoljašnje | >24 °C                     |
|          |            | <-7 °C                     |
|          | Unutrašnje | >27 °C                     |

\* Kada je temperatura previsoka, klima uređaj može aktivirati uređaj za automatsku zaštitu tako da se uređaj može ugasiti.

\* Kada je temperatura preniska, izmenjivač toplote uređaja može da se zamrzne i to može dovesti do kapljanja vode ili drugog kvara.

\* Tokom dugoročnog hlađenja ili izvlačenja vlage s relativnom vlažnosti višom od 80% (vrata i prozori otvoreni), može doći do kondenzacije vode ili kapljanja blizu izlaza za vazduh.

\* T1 i T3 odnose se na ISO 5151.

### Napomene za grejanje

- \* Ventilator unutrašnje jedinice neće se pokrenuti odmah nakon pokretanja grejanja kako bi se izbeglo izduvavanje hladnog vazduha.
- \* Kada je napolju hladno i vlažno, spoljašnja jedinica razvije mraz na izmenjivaču toplote, a to će povećati kapacitet grejanja. Nakon toga će klima uređaj početi s funkcijom odmrzavanja.
- \* Tokom odmrzavanja, klima uređaj zaustaviće grejanje tokom 5-12 minuta.
- \* Para može početi izlaziti iz spoljašnje jedinice tokom odmrzavanja. Ovo nije kvar nego rezultat poslednjeg odmrzavanja.
- \* Grejanje će se nastaviti nakon završetka odmrzavanja.

### Napomene za gašenje

Kada se klima uređaj gasi, glavni upravljač automatski će odlučiti treba li se zaustaviti odmah ili nakon 12-ak sekundi s nižom frekvencijom i brzinom vazduha.

## Napomene za upotrebu

### Rad u hitnom slučaju

- \* Ako se daljinski upravljač izgubi ili polomi, koristite prekidač za prisilno paljenje kako bi koristili klima uređaj.
- \* Ako se ovo dugme pritisne dok je jedinica ISKLJUČENA, klima uređaj će raditi u automatskom režimu.
- \* Ako dvaput pritisnete prekidač u roku od pet sekundi, jedinica će raditi pod prinudnim COOL radom



AUTO/COOL  
Ručni prekidač

**NAPOMENA:** Slika je samo za referencu. Dugme prekidača sile može se nalaziti negde blizu mesta kao na slici.

## Prilagođavanje smeru protoka vazduha



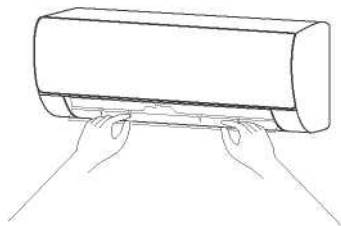







1. Koristite krilca za gore-dole i levo-desno na daljinskom upravljaču kako bi prilagodili smer toka vazduha. Pogledajte uputstvo kako bi doznali detalje o daljinskom upravljaču.
2. Za modele bez funkcije krilca, potrebno je ručno pokrenuti pregrade.



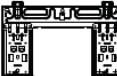

**Napomena: Pomerite pregrade pre nego uključite aparat jer je moguća povreda prstiju. Nikada nemojte ruku stavljati u ulaz ili izlaz vazduha dok aparat radi.**

## Dodaci

Klima uređaj se isporučuje sa niže navedenim dodacima. Za ugradnju klima uređaja koristite sve delove i pribor za ugradnju. Nepravilna instalacija može dovesti do curenja vode, električnog udara i požara ili uzrokovati kvar na uređaju. Stavke koje ne dolaze sa klima uređajem moraju se zasebno kupiti.

| Naziv dodatka                                   | Količina                   | Oblik                                                                               | Naziv dodatka                                                                                                                        | Količina                   | Oblik                                                                                |
|-------------------------------------------------|----------------------------|-------------------------------------------------------------------------------------|--------------------------------------------------------------------------------------------------------------------------------------|----------------------------|--------------------------------------------------------------------------------------|
| Uputstvo                                        | 2~3                        |    | Daljinski upravljač                                                                                                                  | 1                          |     |
| Odvodni spoj (za modele za hlađenje i grejanje) | 1                          |    | Baterija                                                                                                                             | 2                          |    |
| Zaptivka (za modele za hlađenje i grejanje)     | 1                          |    | Držač daljinskog upravljača (opcionarno)                                                                                             | 1                          |    |
| Montažna ploča                                  | 1                          |    | Vijak za pričvršćivanje držača daljinskog upravljača (opcionarno)                                                                    | 2                          |    |
| Tiplovi                                         | 5~8<br>(zavisno od modela) |   | Mali filter (potrebno je da ga ovlašćeni serviser instalira na zadnju stranu glavnog filtera vazduha prilikom montaže klima uređaja) | 1~2<br>(zavisno od modela) |  |
| Vijci za pričvršćivanje montažne ploče          | 5~8<br>(zavisno od modela) |  |                                                                                                                                      |                            |                                                                                      |

| Naziv                                                                                                                     | Oblik                                                                             |                                                                                                                                                                                         | Količina                                                                                             |
|---------------------------------------------------------------------------------------------------------------------------|-----------------------------------------------------------------------------------|-----------------------------------------------------------------------------------------------------------------------------------------------------------------------------------------|------------------------------------------------------------------------------------------------------|
| Priključni sklop cevi                                                                                                     | Tečnost                                                                           | Φ 6.35 (1/4in)                                                                                                                                                                          | Delove morate kupiti posebno. Posavetujte se sa dobavljačem o ispravnoj veličini cevi koju kupujete. |
|                                                                                                                           |                                                                                   | Φ 9.52 (3/8in)                                                                                                                                                                          |                                                                                                      |
|                                                                                                                           | Gas                                                                               | Φ 9.52 (3/8in)                                                                                                                                                                          |                                                                                                      |
|                                                                                                                           |                                                                                   | Φ 12.7 (1/2in)                                                                                                                                                                          |                                                                                                      |
|                                                                                                                           |                                                                                   | Φ 16 (5/8in)                                                                                                                                                                            |                                                                                                      |
| Φ 19 (3/4in)                                                                                                              |                                                                                   |                                                                                                                                                                                         |                                                                                                      |
| Magnetni prsten i remen<br>(Ako je isporučeno, pogledajte dijagram ožičenja kako biste ga instalirali na priključni kabl) |  |  <p data-bbox="555 499 746 602">Provucite pojas kroz otvor prstena da biste ga pričvrstili na kabl</p> | Zavisi od modela                                                                                     |

## DELOVI GLAVNE JEDINICE

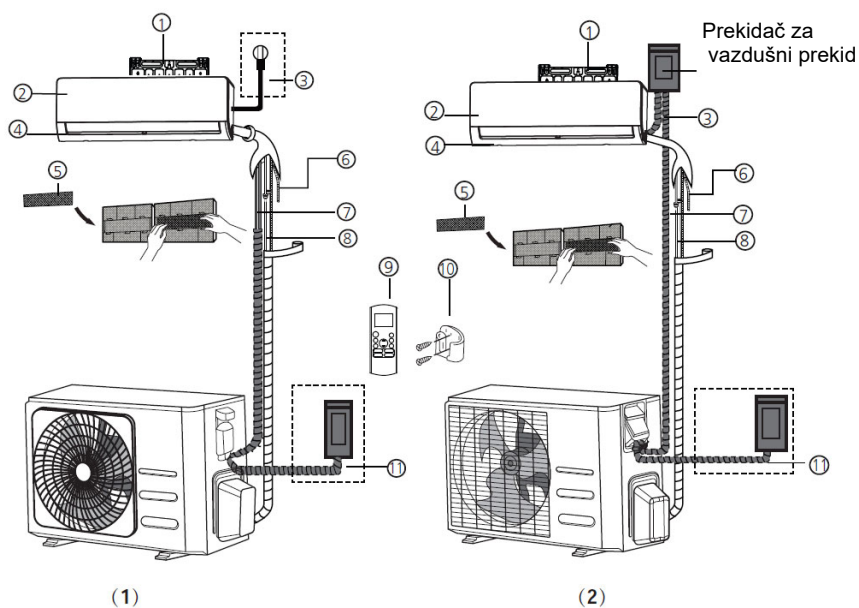

- |                                       |                                                                                   |                                                                 |
|---------------------------------------|-----------------------------------------------------------------------------------|-----------------------------------------------------------------|
| ① Zidna montažna ploča                | ⑤ Funkcionalni filter (na zadnjoj strani glavnog filtera – opciono neke jedinice) | ⑨ Daljinski upravljač                                           |
| ② Unutrašnja jedinica – prednji panel | ⑥ Odvodna cev                                                                     | ⑩ Držač daljinskog upravljača (neke jedinice)                   |
| ③ Kabl za napajanje                   | ⑦ Signalni kabl                                                                   | ⑪ Kabl za napajanje spoljašnje jedinice (opciono neke jedinice) |
| ④ Otvor za vazduh                     | ⑧ Cevi za povezivanje jedinica                                                    |                                                                 |

### NAPOMENA O ILUSTRACIJAMA

Ilustracije u ovom uputstvu služe za objašnjenje. Stvarni oblik vaše unutrašnje jedinice može se delimično razlikovati.

## DIGITALNI DISPLEJ - OBJAŠNENJE

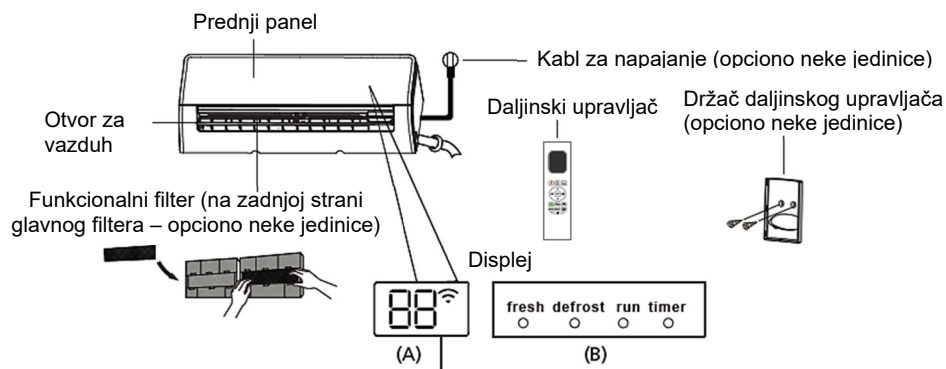



"fresh - sveže" kada je uključena funkcija Sveže i UV-C (ako postoji) (opciono neke jedinice)

"defrost - odmrzavanje" kada je aktivirana funkcija odmrzavanja.

"run - pokrenut" kada je uređaj uključen

"timer - tajmer" kada je podešeno odbrojanje vremena

" " kada je aktivirano bežično upravljanje (opciono neke jedinice)

" " prikazuje temperaturu, mod rada i kodove grešaka:

" " na 3 sekunde kada:

- UKULJUČENO  ODBROJAVANJE je podešeno (ako je uređaj ISKLJUČEN, ostaje uključen kad je TIMER UKLJUČEN)
- Uključena je funkcija FRESH, UV-C, SWING, TURBO, ECO ili SILENCE

" " za 3 sekunde kada:

- TIMER OFF je podešen
- Funkcija FRESH, UV-C, SWING, TURBO, ECO ili SILENCE je isključena

" " kada je odmrzavanje uključeno

" " kada je uključena funkcija grejanja na 8 C (opciono neke jedinice)

" " kada je uključena funkcija Active Clean (Za tip pretvarača)  
kada se jedinica sama čisti (za fiksnu brzinu)

## Ugradnja unutrašnje jedinice

### Uputstvo za ugradnju - Unutrašnja jedinica

#### PRE UGRADNJE

Prije postavljanja unutrašnje jedinice, pogledajte naljepnicu na kutiji proizvoda kako biste bili sigurni da broj modela unutrašnje jedinice odgovara broju modela spoljašnje jedinice.

#### Korak 1: Odaberite mesto instalacije

Pre postavljanja unutrašnje jedinice morate odabrati odgovarajuće mesto. Slede standardi koji će Vam pomoći da odaberete odgovarajuće mesto za jedinicu.

#### Odgovarajuća mesta ugradnje zadovoljavaju sledeće standarde:

- ✓ Dobra cirkulacija vazduha
- ✓ Pogodna drenaža
- ✓ Gde buka iz jedinice neće ometati druge ljude
- ✓ Čvrsto - mesto koje neće vibrirati
- ✓ Dovoljno jak zid da podnese težinu jedinice
- ✓ Mesto udaljeno najmanje jedan metar od svih ostalih električnih uređaja (npr. TV, radio, računar)

#### NE instalirajte jedinicu na sledećim mestima:

- × U blizini bilo kojeg izvora toplote, pare ili zapaljivog gasa
- × Blizu zapaljivih predmeta, poput zavesa ili odeće
- × Blizu bilo koje prepreke koja može blokirati cirkulaciju vazduha
- × Blizu vrata
- × Na mestu izloženom direktnoj sunčevoj svetlosti

#### NAPOMENA O ZIDNOJ RUPI:

Ako nema fiksnih cevovoda rashladnog sredstva:

Prilikom izbora mesta imajte na umu da biste trebali ostaviti dovoljno mesta za zidnu rupu (pogledajte "Izbušite rupu u zidu za korak povezivanja cevovoda") za napojni kabl i cevovod rashladnog sredstva koji povezuju unutrašnju i spoljašnju jedinicu. Zadati položaj za sve cevovode je desna strana unutrašnje jedinice (dok je okrenuta prema jedinici). Međutim, jedinica može prilagoditi cevovode levo i desno.





### PRE IZVRŠENJA BILO KOG ELEKTRIČNOG RADA PROČITAJTE OVE PROPISE

1. Sva ožičenja moraju biti u skladu sa lokalnim i nacionalnim električnim propisima i mora ih instalirati ovlašćeni električar.
2. Svi električni priključci moraju biti izvedeni prema šemi električnih veza koja se nalazi na pločama unutrašnje i spoljašnje jedinice.
3. Ako postoji ozbiljan sigurnosni problem sa napajanjem, odmah prekinite sa radom. Objasnite klijentu svoje obrazloženje i odbijte instalaciju jedinice dok se sigurnosni problem pravilno ne reši.
4. Napon mreže mora biti 90-110% nazivnog napona. Nedovoljno napajanje može uzrokovati kvar, električni udar ili požar.
5. Ako priključujete napajanje na fiksno ožičenje, potrebno je instalirati zaštitu od prenapona i glavni prekidač napajanja.
6. Ako napajanje priključujete na fiksno ožičenje, u fiksno ožičenje mora biti uključen prekidač ili prekidač koji odvaja sve polove i ima razmak kontakata od najmanje 1/8 inča (3 mm). Kvalifikovani tehničar za ugradnju mora koristiti odobreni prekidač.
7. Uređaj priključite samo na pojedinačnu utičnicu strujnog kruga. Nemojte priključivati drugi uređaj na istu utičnicu.
8. Pazite da pravilno uzemljite klima uređaj.
9. Svaka žica mora biti čvrsto spojena. Labavo ožičenje može uzrokovati pregrevanje terminala, što može dovesti do kvara proizvoda i mogućeg požara.
10. Ne dopustite da žice dodiruju cevi rashladnog sredstva, kompresor ili pokretne delove unutrašnje jedinice.

11. Ako jedinica ima pomoćni električni grejač, mora se instalirati najmanje 1 metar dalje od zapaljivih materijala.
12. Kako biste izbegli strujni udar, nikada ne dodirujte električne komponente ubrzo nakon isključivanja napajanja. Nakon isključivanja napajanja uvek pričekajte minimalno 10 minuta ili više pre nego što dodirnete električne komponente.



### UPOZORENJE

#### PRE IZVRŠENJA BILO KOG RADA NA ELEKTRIČNOJ INSTALACIJI UREĐAJA ISKLJUČITE GLAVNO NAPAJSANJE.

#### Spojite signalne i napojne kablove

Signalni kabl omogućuje komunikaciju između unutrašnje i spoljašnje jedinice. Pre pripreme za povezivanje morate prvo odabrati odgovarajuću veličinu kabla.

#### Vrste kabla

- **Unutrašnji napojni kabl** (ako je primjenjivo): H05VV-F ili H05V2V2-F
- **Spoljašnji napojni kabl**: H07RN-F ili H05RN-F
- **Signalni kabl**: H07RN-F

**NAPOMENA:** U Severnoj Americi odaberite vrstu kabla u skladu sa lokalnim električnim propisima.

**Minimalna površina preseka napajanja i signalnih kablova (za referencu) (ne odnosi se na Severnu Ameriku)**

| Nazivna struja uređaja (A) | Nominalna površina poprečnog preseka (mm <sup>2</sup> ) |
|----------------------------|---------------------------------------------------------|
| > 3 i ≤ 6                  | 0.75                                                    |
| > 6 i ≤ 10                 | 1                                                       |
| >10 i ≤ 16                 | 1.5                                                     |
| >16 i ≤ 25                 | 2.5                                                     |
| >25 i ≤ 32                 | 4                                                       |
| >32 i ≤ 40                 | 6                                                       |

## Ugradnja spoljašnje jedinice

Instalirajte jedinicu sledeći lokalne zakone i propise (mogu se razlikovati u različitim regijama).

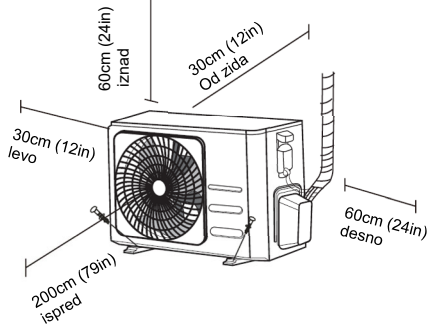

### Uputstva za ugradnju - Spoljašnja jedinica

#### Korak 1: odaberite lokaciju

Pre postavljanja spoljašnje jedinice morate odabrati odgovarajuće mesto. Slede standardi koji će Vam pomoći da odaberete odgovarajuće mesto za jedinicu.

Odgovarajuća mesta ugradnje zadovoljavaju sledeće standarde:

- ✓ Zadovoljava sve prostorne zahteve prikazane u gornjim zahtevima za instalacijski prostor.
- ✓ Dobra cirkulacija vazduha i ventilacija
- ✓ Čvrsta podloga da može podržati jedinicu i da neće vibrirati
- ✓ Buka iz jedinice neće ometati druge
- ✓ Zaštićeno od dužih perioda direktne sunčeve svetlosti ili kiše
- ✓ Tamo gdje se očekuju snežne padavine, preduzmite odgovarajuće mere kako biste sprečili nakupljanje leda i oštećenje uređaja.

#### **NE UGRADUJTE** na sledećim mestima:

- ×  Blizu prepreke koja će blokirati ulaz i izlaz vazduha
- ×  U blizini javne ulice, prepunih mesta ili gde će buka iz jedinice ometati druge. U blizini životinja ili biljaka kojima će naštetiti pri ispuštanju vrućeg vazduha
- × U blizini bilo kojeg izvora zapaljivog gasa
- × Na mestu koje je izloženo velikoj količini prašine
- × Na lokaciji izloženoj prevelikoj količini slanog vazduha

#### **POSEBNA RAZMATRANJA ZA IZUZETNE VREMENSKE PRILIKE**

Ako je uređaj izložen jakom vetru: Ugradite jedinicu tako da ventilator za izlaz vazduha bude pod uglom od 90 ° od smera vetra. Ako je potrebno, izgradite barijeru ispred jedinice kako biste je zaštitili od posebno jakih vetrova.

Pogledajte slike ispod.

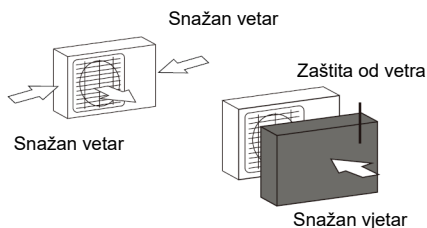

#### **Ako je uređaj često izložen jakoj kiši ili snegu:**

Izgradite sklonište iznad jedinice kako biste je zaštitili od kiše ili snega. Pazite da ne ometate protok vazduha oko jedinice.

#### **Ako je uređaj često izložen slanom vazduhu (primorje):**

Koristite spoljašnju jedinicu koja je posebno dizajnirana za otpornost na koroziju.

## Priključak cevi rashladnog sredstva

Prilikom spajanja cevi za protok rashladnog sredstva **ne dopustite** da u uređaj uđu druge stvari ili gasovi osim navedenog rashladnog sredstva. Prisutnost drugih gasova ili stvari smanjuje kapacitet jedinice i može uzrokovati abnormalno visok pritisak u ciklusu hlađenja. To može uzrokovati eksploziju i povrede.

### Napomena o dužini cevi

Dužina cevovoda rashladnog sredstva utiče na performanse i energetska efikasnost jedinice. Nominalna efikasnost testira se na jedinicama sa dužinom cevi od 5 metara (U Severnoj Americi standardna dužina cevi je 7,5 m (25')). Za minimiziranje vibracija i prekomerne buke potreban je minimalni prolaz cevi od 3 metra. U posebnim tropskim područjima, za tipove rashladnog sredstva R290, ne može se dodati rashladno sredstvo, a maksimalna dužina cevi rashladnog sredstva ne sme prelaziti 10 metara (32,8 stopa).

Specifikacije maksimalne dužine i visine pada cevi potražite u donjoj tablici.

#### Maksimalna dužina i visina pada cevi rashladnog sredstva po modelu jedinice

| Model                                  | Kapacitet (BTU/h)     | Maksimalna dužina (m) | Maksimalan pad (m) |
|----------------------------------------|-----------------------|-----------------------|--------------------|
| R410A, R32 Inverter Split klima uređaj | < 15,000              | 25m (82ft)            | 10m (33ft)         |
|                                        | ≥ 15,000 and < 24,000 | 30m (98.5ft)          | 20m (66ft)         |
|                                        | ≥ 24,000 and < 36,000 | 50m (164ft)           | 25m (82ft)         |
| R22 klima uređaj fiksne brzine         | < 18,000              | 10m (33ft)            | 5m (16ft)          |
|                                        | ≥ 18,000 and < 21,000 | 15m (49ft)            | 8m (26ft)          |
|                                        | ≥ 21,000 and < 35,000 | 20m (66ft)            | 10m (33ft)         |
| R410A, R32 klima uređaj fiksne brzine  | < 18,000              | 20m (66ft)            | 8m (26ft)          |
|                                        | ≥ 18,000 and < 36,000 | 25m (82ft)            | 10m (33ft)         |

### Napomena o dodavanju rashladnog sredstva

Neki sistemi zahtevaju dodatno punjenje zavisno od dužine cevi. Standardna dužina cevi varira u skladu s lokalnim propisima. Na primer, u Severnoj Americi standardna dužina cevi je 7,5 m (25 '). U drugim područjima standardna dužina cevi je 5 m (16 '). Rashladno sredstvo treba puniti iz servisnog priključka na ventilu niskog pritiska spoljašnje jedinice. Dodatno rashladno sredstvo za punjenje može se izračunati pomoću sledeće formule:

### DODATNO RASHLADNO SREDSTVO PO DUŽINI CEVI

| Dužina spojne cevi (m)   | Metoda pročišćavanja vazduha | Dodatno rashladno sredstvo                                                                                                                                                                                                                                                                                                                                                                                                                                                          |                                                                                                                                                                                                                                                                                                                                                                                                                                                                                   |
|--------------------------|------------------------------|-------------------------------------------------------------------------------------------------------------------------------------------------------------------------------------------------------------------------------------------------------------------------------------------------------------------------------------------------------------------------------------------------------------------------------------------------------------------------------------|-----------------------------------------------------------------------------------------------------------------------------------------------------------------------------------------------------------------------------------------------------------------------------------------------------------------------------------------------------------------------------------------------------------------------------------------------------------------------------------|
| ≤ Standardna dužina cevi | Vakuumska pumpa              | N/A                                                                                                                                                                                                                                                                                                                                                                                                                                                                                 |                                                                                                                                                                                                                                                                                                                                                                                                                                                                                   |
| > Standardna dužina cevi | Vakuumska pumpa              | Tekuća strana: Ø 6.35 (ø 0.25")<br><b>R32:</b><br>(Dužina cevi - standardna dužina) x 12g/m<br>(Dužina cevi - standardna dužina) x 0.13oZ/ft<br><b>R290:</b><br>(Dužina cevi - standardna dužina) x 10g/m<br>(Dužina cevi - standardna dužina) x 0.10oZ/ft<br><b>R410A:</b><br>(Dužina cevi - standardna dužina) x 15g/m<br>(Dužina cevi - standardna dužina) x 0.16oZ/ft<br><b>R22:</b><br>(Dužina cevi - standardna dužina) x 20g/m (Dužina cevi - standardna dužina) x 0.21oZ/ft | Tekuća strana: Ø 9.52 (ø 0.375")<br><b>R32:</b><br>(Dužina cevi - standardna dužina) x 24g/m<br>(Dužina cevi - standardna dužina) x 0.26oZ/ft<br><b>R290:</b><br>(Dužina cevi - standardna dužina) x 18g/m (Dužina cevi - standardna dužina) x 0.19oZ/ft<br><b>R410A:</b><br>(Dužina cevi - standardna dužina) x 30g/m (Dužina cevi - standardna dužina) x 0.32oZ/ft<br><b>R22:</b><br>(Dužina cevi - standardna dužina) x 40g/m<br>(Dužina cevi - standardna dužina) x 0.42oZ/ft |

Za rashladnu jedinicu R290, ukupna količina rashladnog sredstva za punjenje nije veća od: 387g (≤9000Btu/h), 447g (>9000Btu/h and ≤12000Btu/h), 547g (>12000Btu/h and ≤18000Btu/h), 632g (>18000Btu/h and ≤24000Btu/h).



**OPREZ: NE mešajte različite tipove rashladnog sredstva.**

## Čišćenje i održavanje

### Upozorenje

Pre čišćenja klima uređaja, potrebno ga je ugasiti i isključiti struju na više od 5 minuta. U suprotnom, moguć je rizik od elektrošoka.

Nemojte kvasiti klima uređaj. To može uzrokovati elektrošok. Pobrinite se da ne ispirate aparat vodom ni u kom slučaju. Nestabilne tečnosti kao što su razređivač i benzin oštetiće kućište aparata. Stoga, molimo da kućište čistite mekom, suvom krpom i vlažnom krpom nakvašenom u neutralno sredstvo.

U toku upotrebe, obratite pažnju na redovno čišćenje filtera kako bi sprečili nakupljanje prašine. Ako je okolni vazduh prašnjav, u skladu sa time povećajte učestalost čišćenja. Nakon odstranjivanja filtera, nemojte dirati pregradu unutrašnje jedinice prstom i nemojte je prisiljavati na pomeranje kako ne bi oštetili cevi.

### Očistite ploču

Kada je ploča unurašnje jedinice zaprljana, nežno je očistite krpom, koristeći mlaku vodu ispod temperature od 40°C i nemojte odstranjivati ploču tokom čišćenja.

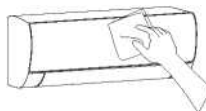

### Čišćenje filtera vazduha

#### ■ Odstranite filter vazduha

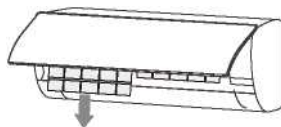
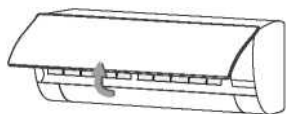

1. Koristite obe ruke kako bi otvorili ploču za ugao s oba kraja ploče u skladu sa smerom strelice.
2. Otpustite filter vazduha iz žleba i odstranite ga.

**■ Očistite filter vazduha**

Koristite usisivač ili vodu kako bi isprali filter i, ako je vrlo prljav (npr., mastan), očistite ga toplom vodom (ispod 45 °C) i blagim deterdžentom otopljenim u vodi i zatim stavite filter u hlad kako bi se osušio na vazduhu.



## Čišćenje i održavanje

### Instalacija filtera

Ponovo instalirajte osušeni filter u obrnutom redosledu od odstranjivanja i zatim vratite i pričvrstite ploču.

Instalacija filtera



### Proverite pre upotrebe

1. Proverite jesu li ulazi i izlazi vazduha aparata slobodni.
2. Proverite je li izlaz vode na cevi za ispust blokiran i odmah ga očistite ako jeste.
3. Proverite je li žica za uzemljenje pouzdano uzemljena.
4. Proverite jesu li baterije daljinskog upravljača instalirane i je li njihovo punjenje dovoljno.
5. Proverite postoje li oštećenja na rešetki za instalaciju spoljašnje jedinice i, ako postoje, molimo da kontaktirate naš lokalni servisni centar.

### Održavanje nakon upotrebe

1. Isključite izvor energije aparata, isključite glavni strujni prekidač i odstranite baterije iz daljinskog upravljača.
2. Očistite filter i telo aparata.
3. Odstranite prašinu i talog sa spoljašnje jedinice.
4. Proverite postoje li oštećenja na rešetki za instalaciju spoljašnje jedinice i, ako postoje, molimo da kontaktirate naš lokalni servisni centar.

## Rešavanje problema

### Pažnja

Nemojte samostalno popravljati klima uređaj budući da krivo održavanje može uzrokovati elektrošok, požar ili eksploziju. Molimo da kontaktirate naš ovlašćeni servisni centar i prepustite održavanje profesionalcima i proverite sledeće stvari pre kontaktiranja servisa kako bi uštedeli vreme i novac.

### Fenomen

Uređaj za klimatizaciju ne radi

Mogući su nestanci struje.<sup>^</sup> Pričekajte povratak struje. Strujni utikač može biti labav u utičnici.  
— Dobro ubacite utikač.  
Moguće je iskakanje osigurača. Zamenite osigurač.  
Vreme za pokretanje tek treba da dođe – pričekajte ili otkazite postavku odbrojavanja vremena.

Uređaj za klimatizaciju ne može da se pokrene odmah nakon gašenja.

Ako je uređaj uključen odmah nakon gašenja, prekidač za odloženo paljenje odložiće rad za 3 do 5 minuta.

Klima uređaj prestaje s radom nakon što se pokrene

Moguće je dostizanje postavljene temperature – ovo je normalna pojava.  
Moguća je postavka stanja odmrzavanja – ona će se automatski vratiti i ponovno raditi nakon odmrzavanja.  
Moguće je da je postavljeno odbrojavanje gašenja – ako nastavite s upotrebom, ponovno uključite aparat.

Vazduh duva, ali hlađenje/grejanje nije efektivno.

- Zvuk ventilatora ili releja kompresora koji se pali ili gasi.
- Kada se odmrzavanje pokrene ili zaustavi, doći će do ovog zvuka.

Ovo je uzrokovano tokom rashladnog sredstva u obrnutom smeru. Ovo nisu kvarovi.

- Previše akumulacije prašine u filteru vazduha unutrašnjeg aparata može rezultovati fluktuacijom zvuka.

— Očistite filtere vazduha.

- Previše buke pre paljenja „Snažnog izduva“.

— Ovo je normalno. Ako Vam je ovaj zvuk neugodan, molimo da isključite funkciju „Snažnog izduva“.

Prekomerna akumulacija prašine na filteru, na ulazu i izlazu vazduha, prekomerno malen ugao na krilcima – to sve utiče na učinak hlađenja i grejanja — molimo da očistite filtere, odstranite prepreke na ulazu i izlazu vazduha i regulišite ugao krilaca. Slabo hlađenje ili grejanje uzrokovano otvaranjem vrata i prozora i nezatvorenim ventilatorom ventilacije – molimo da zatvorite vrata, prozore itd. Funkcija pomoćnog grejanja nije dostupna tokom grejanja, a to može dovesti do slabog efekta grejanja.  
— Uključite funkciju pomoćnog grejanja (samo za modele s ovom funkcijom).  
Postavljanje načina nije ispravno i postavke temperature i brzine izduva nisu primerene.  
— Molimo da ponovno odaberete način i postavite primerenu temperaturu i brzinu izduva.

Unutrašnja jedinica ima čudan miris

Uređaj nema nepoželjan miris sam po sebi. Ako miris postoji, to može biti zbog nakupljanja mirisa u okolini.  
— Očistite vazdušni filter ili aktivirajte funkciju čišćenja.

Postoji zvuk tekuće vode tokom rada uređaja

Kada se uređaj pokrene ili zaustavi ili kada se kompresor pokrene ili zaustavi tokom rada, ponekad je moguć zvuk pištanja tekuće vode. Ovo je zvuk protoka rashladnog sredstva, ne kvar.

Pri pokretanju ili gašenju čuje se blagi klik.

Zbog temperaturnih promena, ploče i drugi delovi će bubriti i uzrokovati zvuk trenja.  
— Ovo je normalno i nije kvar.



Unutrašnja jedinica pravi abnormalne zvukove

Postoje kapljice vode na površini unutrašnje jedinice

- Kada je ambijentalna vlaga visoka, kapljice vode nakupiće se oko izlaza vazduha ili ploče itd.
  - Ovo je normalna fizička pojava.
- Duži rad hlađenja na otvorenom prostoru proizvodi kapljice vode. ^Zatvorite vrata i prozore.
- Premali ugao krilca može rezultirati kapljicama vode na ulazu za vazduh.
  - Povećajte ugao krilaca.

Tokom funkcije hlađenja, unutrašnja jedinica ponekad izduvava maglu

Kada su unutrašnja temperatura i vlažnost visoki, ovo se ponekad dogodi. Ovo je uzrokovano brzim hlađenjem unutrašnjeg vazduha. Nakon što aparat radi neko vreme, unutrašnja temperatura i vlaga biće smanjeni i pojaviće se magla.



**Odmah stanite sa svim radnjama i isključite dotok električne energije, kontaktirajte naš lokalni Servisni centar u sledećim situacijama.**



Ako čujete bilo kakav čudan zvuk ili osetite kakav čudan miris tokom rada.



Ako se dogodi abnormalno grejanje strujnog kabla i utikača.



Ako se na aparatu ili daljinskom upravljaču nalazi bilo kakva prljavština ili voda.



Ako se prekidač za vazduh ili prekidač za zaštitu od curenja često isključuju.

## **KLIMA UREĐAJ DALJINSKI UPRAVLJAČ**

Specifikacije ovog uređaja mogu se promeniti bez najave.  
Posavetujte se sa lokalnim dobavljačem ili proizvođačem

Zahvaljujemo Vam se na kupovini našeg klima uređaja.  
Molimo Vas da pročitate korisničko uputstvo pre korišćenja uređaja.

## SADRŽAJ

|                                         |    |
|-----------------------------------------|----|
| Korišćenje daljinskog upravljača .....  | 21 |
| Funkcije tastera.....                   | 22 |
| Pokazatelji na LCD ekranu .....         | 24 |
| Kako koristiti tastere.....             | 25 |
| Auto funkcije. ....                     | 25 |
| Hlađenje/Grejanje/Ventilacija .....     | 26 |
| Odvlaživanje .....                      | 26 |
| Prilagođavanje usmerivača vazduha ..... | 27 |
| Brojač vremena.....                     | 28 |
| Dodatne funkcije .....                  | 29 |
| Rukovanje daljinskim upravljačem .....  | 31 |
| Evropske smernice za odlaganje .....    | 32 |

### **BELEŠKA:**

Dizajn tastera temelji se na tipičnom modelu i može se malo razlikovati od stvarnog koji ste kupili, a stvarni oblik je važeći.

Sve funkcije obavlja uređaj, a ukoliko uređaj nema određenu karakteristiku, neće se desiti odgovarajuća operacija kako bi se ista izvršila.

Kada postoje velike razlike između ilustracije daljinskog upravljača i samog korisničkog uputstva, prevladaće korisničko uputstvo kao referenca.

## Korišćenje daljinskog upravljača

|                        |                                 |
|------------------------|---------------------------------|
| Model                  | RG10B1(E)/BGEF                  |
| Relativni napon        | 3.0V (Dry batteries R03/LR03 2) |
| Daljina dometa signala | 8m                              |
| Okolina                | ◦ -5°C - 60 °C (23°F~140°F)     |

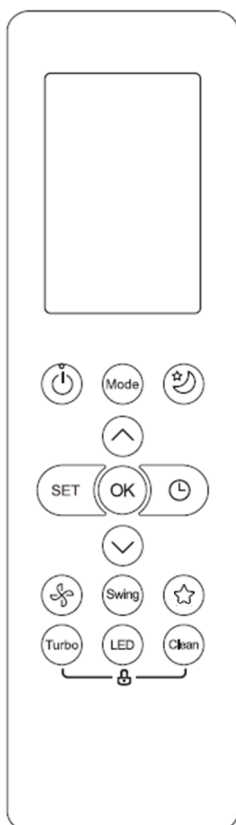

### Izvođenje operacija

1. Način rada: AUTO, COOL (Hlađenje), DRY (Odvlaživanje), HEAT (Grejanje) ili FAN (Ventilacija).
2. Postavljanje TIMER-a (vremenskog brojača) na 24 h.
3. Postavljanje unutrašnje temp. u rasponu: 17°C~30°C.
4. Funkcija LCD ekrana (Liquid Crystal Display – tečni kristalni ekran).

### PAŽNJA:

- Dizajn tastera može biti malo drugačiji od onog koji ste vi zapravo kupili, zavisi o individualnim modelima.
- Sve opisane funkcije se ostvaruju preko unutrašnje jedinice.
- Ako unutrašnja jedinica nema ova svojstva, neće se obaviti odgovarajuće komande za koje ste pritisnuli taster na daljinskom upravljaču.

## Funkcije tastera

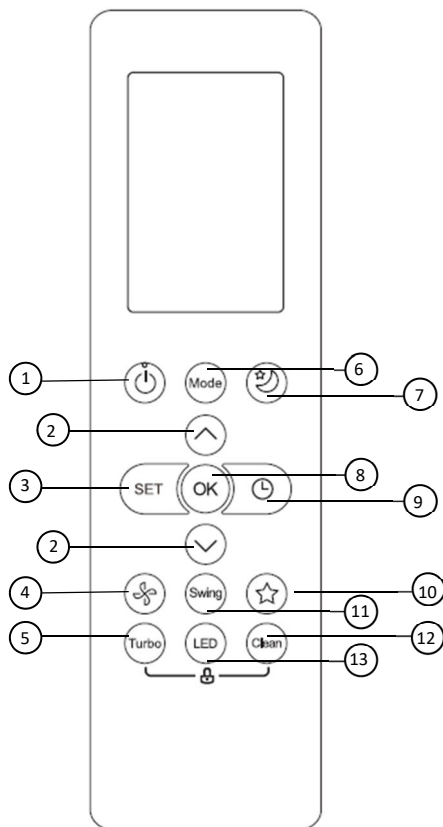

### 1.ON/OFF Taster

Radnja s pokreće kada se pritisne ovaj taster te se radnja zaustavlja kada se pritisne ovaj taster ponovo.

### 2. TEMP ▲ / ▼ Taster

Povećava ili smanjuje temperaturu za 1°C. Maksimalna temp. je 30°C.

### 3. SET Taster

Kružni odabir Dodatnih funkcija:

Prati me ( 👤 ) → AP način

( 📶 ) → Prati me( 👤 ).

Odgovarajuća ikona odabrane funkcije svetleće na ekranu. Kako biste potvrdili, pritisnite taster OK.

### 4.FAN SPEED (Brzina ventilatora)

Koristite brzinu ventilatora u četiri koraka:

→ AUTO → LOW → MED → HIGH

### 5.TURBO Taster

Omogućava postizanje željene temperature u najkraćem mogućem roku.

### 6.MODE Taster

Svaki put kada je ovaj taster pritisnut sledi neka od sledećih operacija:

→ AUTO → COOL → DRY → HEAT → FAN

Pažnja: Molimo Vas nemojte birati način GREJANJA ako je Vaš klima uređaj kupljen kao uređaj samo za hlađenje. Modeli za

GREJANJE nisu podržani od klimatizacijskih uređaja koji su samo za hlađenje.

### 7.SLEEP Taster

Štedi energiju za vreme spavanja.

### 8.OK Taster

Koristi se kako biste potvrdili odabir određenih funkcija.

### 9.TIMER Taster

Postavite Brojač vremena kako bi se vaš uređaj uključio ili isključio.

### 10.FRESH Taster

Uključite ili isključite „Fresh“ funkciju.

### 11.SWING Taster

Koristi se za zaustavljanje i početak pokretanja horizontalnog otvora za vazduh.

### 12.CLEAN Taster

Uključite ili isključite funkciju samo-čišćenja uređaja.

### 13.LED Taster

Uključivanje unutrašnjeg LED ekrana vašeg uređaja. Pritiskom na taster stvara se prijatna i tiha atmosfera.

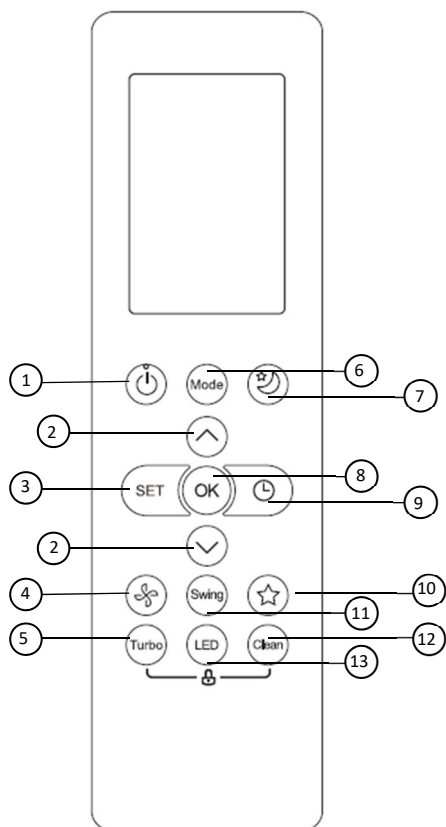

## Pokazatelji na LCD ekranu

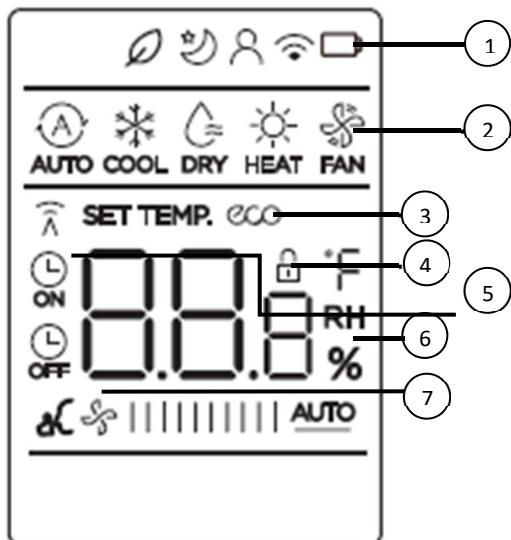

### Pažnja:

Svi indikatori prikazani na slici su u svrhu jasne prezentacije. No tokom stvarnog rada na ekranu se prikazuju samo relativni indikatori.

### 1. Prikaz dodatnih funkcija

S leva na desno:

1. Fresh prikaz funkcije
2. (Ne prikazuje se kad je funkcija Fresh aktivirana) Sleep prikaz funkcije
3. Follow me prikaz funkcije
4. Wi-Fi prikaz funkcije
5. Nizak nivo baterije  
Ako ikona blinka.

### 2. Prikaz funkcija

Prikazuje trenutni način rada. Uključuje AUTO (A), HLAĐENJE (❄️), ODVLAŽIVANJE (💧), GREJANJE (☀️), BRZINU VENTILACIJE (🌀) i ponovo AUTO.

### 3. ECO Display

Prikazuje se kad je aktiviran ECO način rada.

### 4. LOCK Display

Prikazuje se kad je funkcija Zaključavanja aktivirana.

### 5. Indikator emitovanja signala / Brojača vremena

Emitovanje signala:

Svetleće kada je uspostavljena veza daljinskog upravljača i unutrašnje jedinice.

Brojač vremena Uklj./ Isklj.:

Svetli kada je Brojač vremena Uklj. / isklj.

### 6. Temperatura / Brojač Vremena/ Brzina ventilacije

Prikazuje postavljenu temperaturu, brzinu ventilacije ili brojača vremena kada ste koristili funkciju Brojača vremena.

Prikazuje postavljenu temperaturu (17°C~30°C). Kada postavite uređaj u operativno stanje FAN (Brzina ventilacije), neće biti omogućeno postavljanje temperature. Ukoliko je uključena funkcija TIMER (Brojača vremena), prikazuje se ON/OFF način vremenskog brojača.

## 7. Prikaz brzine ventilacije

Prikazuje odabranu brzinu ventilacije: Low (nisko)/ Med (srednje)/ High (visoko) ili Auto.

**PAŽNJA:** Brzina ventilacije ne može se menjati ukoliko ste u AUTO ili DRY (odvlaživanje) načinu rada.

## Kao koristiti tastere?

Osigurajte da je uređaj uključen u struju te da je struja dostupna. Operativni pokazatelj na ekranu unutrašnje jedinice će treperiti.

### Auto način rada

U **AUTO** načinu rada, uređaj će automatski odabrati hlađenje, brzinu ventilacije ili grejanje, zavisno o postavljenoj temperaturi.

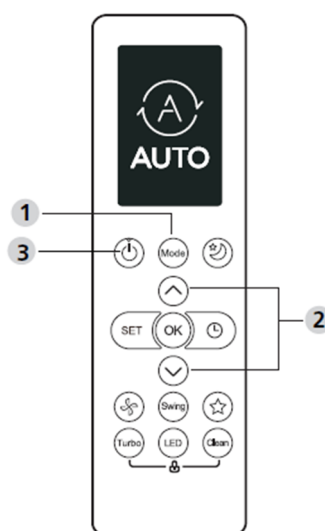

1. Pritisnite taster **MODE** kako biste odabrali automatski način.
2. Pritisnite taster **▲/▼** kako biste postavili željenu temperaturu. Temperaturu možete postaviti u rasponu od 17°C~30°C u intervalu od 1°C.
3. Pritisnite taster **ON/OFF** kako biste pokrenuli klima uređaj.

### **PAŽNJA**

1. U **AUTOMATSKOM** načinu, klima uređaj može odabrati način hlađenja, ventilatora i grejanja prema osećaju razlike trenutnog ambijenta u sobi te postavljene temperature na daljinskom upravljaču.
2. U automatskom načinu, ne možete promeniti brzinu ventilatora. Brzina ventilatora je već automatski kontrolisana.
3. Ako automatski način nije pogodan za Vas, željeni način možete sami da postavite.

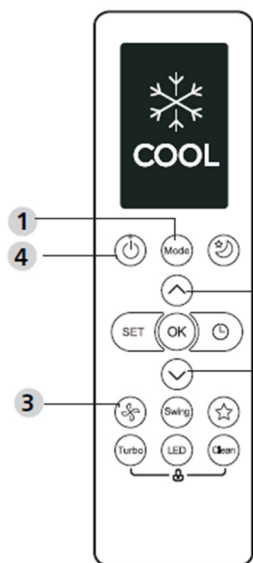

**Hlađenje/ Grejanje/ Ventilator**

1. Pritisnite taster **MODE** kako biste odabrali HLAĐENJE, GREJANJE( za modele koji mogu da hlade i greju) ili način VENTILATORA.
2. Pritisnite tastere ▲/▼ kako biste postavili željenu temperaturu. Temperaturu možete postaviti u rasponu 17°C - 30°C u intervalu od 1°C.
3. Pritisnite taster **FAN** kako biste odabrali brzinu ventilatora u četiri koraka- automatski, nisko, normalno ili visoko.
4. Pritisnite taster ON/OFF kako biste pokrenuli klima uređaj.

**PAŽNJA**

U načinu FAN, postavljena temperature nije postavljena na daljinskom upravljaču i nemate mogućnost da kontrolišete temperaturu u sobi. U ovom slučaju, samo koraci 1, 3 i 4 mogu se izvršiti.

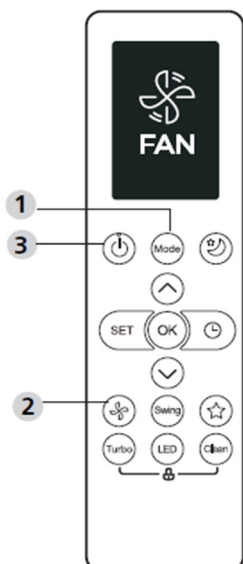
**Odvlaživanje**

1. Pritisnite taster **MODE** kako biste odabrali DRY način rada.
2. Pritisnite tastere ▲/▼ kako biste postavili željenu temperaturu. Temperaturu možete postaviti u rasponu 17°C - 30°C u intervalu od 1°C.
3. Pritisnite taster ON/OFF kako biste pokrenuli klima uređaj.

**PAŽNJA**

U načinu odvlaživanja, ne možete promeniti brzinu ventilatora. Brzina ventilatora je već automatski kontrolisana.

**Postavljanje smera protoka vazduha**

1. Kada pritisnete taster **SWING**, smer usmerivača vazduha se menja za 6 stepeni za svaki pritisak.

## Brojač vremena

Pritisnite taster **TIMER ON/OFF** kako biste postavili vreme uključenja ili isključenja vašeg uređaja.

### Postavljanje Brojača vremena (TIMER-ON):

1. Pritisnite taster **TIMER**.
2. Pritisnite taster **Temp ▲/▼**. Kako biste odabrali željeno vreme uključenja uređaja.  
PAŽNJA: Ukoliko želite odabrati Brojač vremena „2,5 sati“, pritisnite tastere 5 puta ( 5 x 0,5 h = 2,5 h).
3. Usmerite daljinski upravljač prema uređaju i pričekajte 1sec, funkcija Timer-on će biti uključena.

### Postavljanje Brojača vremena (TIMER-OFF):

1. Pritisnite taster **TIMER** kako biste pokrenuli funkciju Timer-off.
2. Pritisnite taster **Temp ▲/▼**. Kako biste odabrali željeno vreme isključenja uređaja.  
PAŽNJA: Ukoliko želite da se uređaj isključi za 5 sati, pritisnite tastere 10 puta ( 10 x 0,5 h = 5 h).
3. Usmerite daljinski upravljač prema uređaju i pričekajte 1sec, funkcija Timer-off će biti uključena.

PAŽNJA:

- Kod funkcije brojača vremena, vreme se povećava ili smanjuje u intervalima od 30 minuta, dok ne dostigne 10 sati. Nakon 10 sati, svaki pritisak na taster povećava Brojač vremena u intervalu od 1 sat sve dok ne dostigne 24 sata.
- Za poništavanje odabira, postavite Brojač vremena na 0,0 sati.

### **Primer postavljanja Brojača vremena**

Ako je trenutno postavljeno vreme 13:00, kako biste postavili Brojač vremena, uređaj će se uključiti za 2,5 sata (15:30) a ugasiti u 18:00 PM.

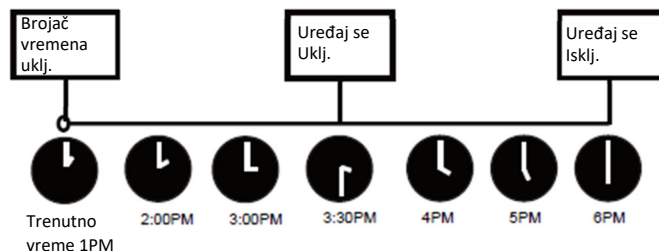

## **DODATNE FUNKCIJE**

### **Smer protoka vazduha**

Pritisnite taster Swing.

- Horizontalni usmerivači vazduha će se pokretati gore/ dole automatski. Ponovo pritisnite kako biste prekinuli funkciju.

### **LED ekran**

Pritisnite taster LED.

- Pritiskom na ovu taster uključice / isključice se ekran unutrašnje jedinice.

### **Funkcija tihog rada**

Pritisnite FAN taster duže od 2 sekunde kako biste uključili/ isključili opciju Tihog načina rada.

Zbog tihog rada motora, učinak grejanja ili hlađenja može biti smanjen. Pritiskom na taster ON/OFF, MODE, SLEEP, TURBO ili CLEAN prekida se rad funkcije.

### **Funkcija zaključavanja**

Pritisnite tastere CLEAN i TURBO u isto vreme duže od 5 sekundi kako biste aktivirali funkciju Zaključavanja. Opcija zaključavanja će zaključati vaš daljinski upravljač. Ponovnim pritiskom na tastere isključujete opciju.

### **Funkcija samočišćenja**

Pritisnite taster Clean.

Bakterije koje se stvaraju u vazduhu talože se u vlazi koja se nalazi oko vašeg uređaja. Redovnom upotrebom ove funkcije čistite vaš uređaj od bakterija i time sprečavate razvoj istih.

Pritiskom na taster CLEAN, uređaj će se sam očistiti. Nakon što je završio sa operacijom, automatski će se isključiti i uključiti. Koristite ovu opciju koliko god puta želite.

Pažnja: Ovu opciju možete aktivirati u opciji hlađenja ili odvlaživanja.

## Turbo funkcija

Pritisnite taster TURBO.

- Kada odaberete ovu opciju u funkciji hlađenja/ grejanja, uređaj će započeti sa turbo načinom rada kako biste što pre postigli željenu temperaturu.

## SET funkcija

Pritisnite taster SET kako biste ušli u meni funkcija. Ponovo pritisnite taster SET ili TEMP ▼ / TEMP ▲ kako biste odabrali željene funkcije. Izabrana funkcija će biti prikazana odgovarajućim simbolom na ekranu vašeg daljinskog upravljača.

Pritisnite OK kako biste potvrdili odabir.

Kako biste otkazali funkciju ponovite postupak kako je opisano u koraku pre.

Pritisnite taster SET kako biste, kružnim načinom, došli do opcija:

FRESH → SLEEP → FOLLOW ME → AP mode

Fresh funkcija 

Kada je odabrana funkcija FRESH, joni u vašem uređaju pomažu u pročišćavanju vazduha u vašoj prostoriji.

Sleep funkcija 

Funkcija SLEEP koristi se kako bi se uštedela energija za vreme spavanja.

AP funkcija 

Odaberite AP funkciju kako biste omogućili Wi-Fi mogućnost upravljanja uređajem. Za neke uređaje u funkciju se ne može doći pritiskom na taster SET već neprestanim pritiskom na taster LED (7-10 sekundi).

Follow me funkcija 

Ova funkcija pruža mogućnost vašem daljinskom upravljaču da prati temperaturu prema lokaciji na kojoj se nalazi te slanje istih podataka vašem uređaju svaka 3 minuta. Kada koristite auto/ hlađenje/ grejanje način rada izmerena ambijentalna temperatura omogućava uređaju da optimizuje temperaturu kako bi se stvorili najbolji uslovi za boravak u prostoru.

**PAŽNJA:** Pritisnite i držite taster TURBO 7 sekundi kako biste zaustavili ili memorisali ovu funkciju.

### Rukovanje daljinskim upravljačem

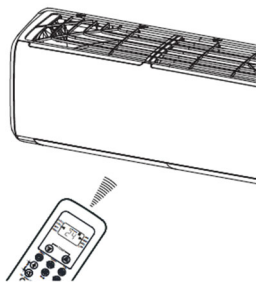

#### Lokacija daljinskog upravljača

Koristite daljinski upravljač u krugu udaljenosti 8 metara od aparata, usmeravajući ga prema prijemniku. Prijem je potvrđen kratkim zvukom.

#### ⚠OPREZ

- Klima uređaj neće raditi ako zavese, vrata ili drugi materijali zaklanjaju signal daljinskog upravljača prema unutrašnjoj jedinici.
- Sprečite dodir bilo kakve tečnosti sa daljinskim upravljačem. Ne izlažite daljinski upravljač direktnoj sunčevoj svetlosti ili vrućini.
- Ako je infracrveni signal prijemnika unutrašnje jedinice direktno izložen sunčevoj svetlosti, klima uređaj neće pravilno raditi. Koristite zavese kao biste sprečili uticaj sunčeve svetlosti na prijemnik.
- Ako drugi električni aparati reaguju na daljinski upravljač ili pomerite te aparate ili se posavetujte sa svojim dobavljačem.

### Zamena baterija

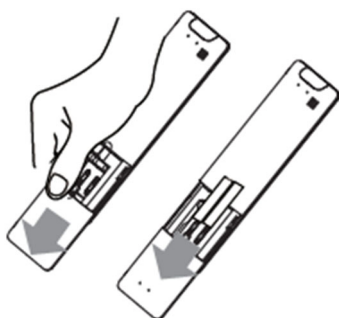

Sledeći simptomi su znak slabih baterija. Zamenite ih novima.

- Nema povratnog zvuka kada se stisne taster .
- Svetlo indikatora je slabo.

Daljinski upravljač radi pomoću dve suve baterije(R03/LR03X2) koje s nalaze u zadnjem delu i zaštićene su poklopcem.

- (1) Uklonite poklopac tako što ćete pritisnuti i skliznuti poklopcem.
- (2) Uklonite stare baterije i stavite nove baterije postavljajući plus(+) i minus(-) na za to određena mesta.
- (3) Vratite poklopac kliznim pokretom na isto mesto.

**PAŽNJA:** Nakon uklanjanja starih baterija, daljinski upravljač briše sve programe, a nakon stavljanja novih baterija svi se programi moraju reprogramirati.



### **OPREZ**

Nemojte mešati stare i nove baterije različitih vrsta.

Ne ostavljajte baterije u daljinskom upravljaču ako ih nećete koristiti sledeća dva ili tri meseca.

Ne bacajte baterije kao nerazvrstani gradski otpad. Skupini takvog otpada potreban je poseban tretman recikliranja.

Zahvaljujemo Vam se na kupovini našeg klima uređaja.  
Molimo Vas da pročitate korisničko uputstvo pre korišćenja uređaja.

**Evropske smernice za odlaganje**

Da bismo zaštitili našu životnu sredinu i što je moguće potpunije reciklirali korišćene sirovine, od potrošača se traži da vrati neupotrebljivu opremu u sistem javnog sakupljanja električne i elektronske opreme.



Simbol precrtane kante označava da se ovaj proizvod mora vratiti na mesto sakupljanja elektronskog otpada da bi se napajao recikliranjem najbolje moguće reciklaže sirovina.

Osiguravanjem ovog proizvoda sprečićete moguće negativne efekte na životnu sredinu i zdravlje ljudi, koji bi inače mogli nastati usled nepravilnog odlaganja tog proizvoda. Recikliranjem materijala iz ovog proizvoda pomoći ćete u očuvanju zdrave životne sredine i prirodnih resursa.

Za detaljne informacije o prikupljanju EE proizvoda obratite se M SAN Grupi d.o.o. ili distributeru kod kojeg ste kupili proizvod

**Ovaj uređaj sadrži rashladno sredstvo i druge potencijalno opasne materijale. Prilikom odlaganja ovog uređaja zakon zahteva posebno prikupljanje i postupanje. Ne bacajte ovaj proizvod kao kućni otpad ili nesortirani komunalni otpad.**

Kada odlazite ovaj uređaj, imate sledeće mogućnosti:

- Uređaj odložite u namensko komunalno postrojenje za sakupljanje otpada.
- Kada kupujete novi uređaj, prodavac će besplatno vratiti stari uređaj.
- Proizvođač će besplatno vratiti stari uređaj.
- Prodajte aparat ovlašćenim prodavcima otpadnog metala.

**Posebno obaveštenje**

Odlaganje ovog uređaja u šumu ili neko drugo prirodno okruženje ugrožava vaše zdravlje i šteti životnoj sredini. Opasne materije mogu procuriti u podzemnu vodu i ući u prehrambeni lanac.

**IZJAVA O USAGLAŠENOSTI**

Ovaj uređaj proizveden je i usaglašen sa važećim Evropskim normama i sa svim važećim Direktivama i Regulativama

Za izjavu o usaglašenosti, kontaktirajte KimTec d.o.o., Viline vode bb, Slobodna zona Beograd L12/4, 11000 Beograd.

Telefon: 011 20 70 600 ,

Fax: 011 2070 854 , 011 3313 596, E-mail: prodaja@kimtec.rs



**ACP-09CH25AESI PRO R32**  
**ACP-12CH35AESI PRO R32**  
**ACP-18CH50AESI PRO R32**  
**ACP-24CH70AESI PRO R32**

**МК**

**Упатства за употреба**

Клима уред





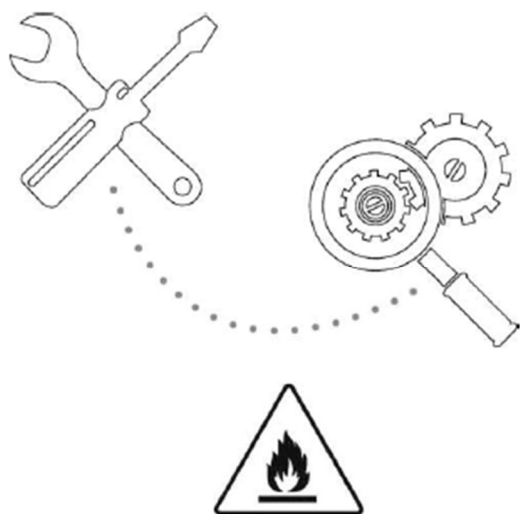

ВНИМАНИЕ: Ризик од пожар / запаливи материјали.  
Само за R32 единици.

## СОДРЖИНА

### Работа и одржување

|                       |    |
|-----------------------|----|
| Предупредување        | 3  |
| Мерки за сигурност    | 4  |
| Напомена за користење | 9  |
| Имиња на сите делови  | 13 |
| Чистење и одржување   | 14 |
| Решавање на проблем   | 16 |





**Напомена: сите слики во овој прирачник се само за шематски дијаграм. Реалната слика е релевантна.**

# Предупредување

**Предупредување: Овој клима уред користи R410A запаливло разладно средство.**

**Напомена: Клима уредите со R410A разладни средства може да предизвикаат сериозна штета на човековото тело или околните работи доколку грубо се третира.**

- \* Просторот во соба за инсталација, користење, поправка и чување на овој клима уред треба да биде поголем од 5m<sup>2</sup>.
- \* Разладното средство на клима уредот не смее да тежи повеќе од 1.7kg.
- \* Немојте да користите било каков метод на забрзување на одмрзнување или чистење на деловите, исклучиво оние препорачаните од страна на производителот.
- \* Немојте да го поправате или палите клима уредот и проверете дали цевките за разладување се оштетени.
- \* Клима уредот треба да биде сместен во соба без извор на оган, вклучен плински апарат, електрична греалка итн.
- \* Напоменуваме дека разладното средство може да биде безвкусно.
- \* Чувањето на клима уредот треба да спречи механичко оштетување предизвикано од несреќа.
- \* Одржување или поправка на клима уредите кои користат R410A средства за разладување мора да се извршат сигурносни проверки за да се минимизира ризикот од несреќа.
- \* Клима уредот мора да се инсталира со зауставен вентил.
- \* Ве молиме внимателно да го прочитате ова упатство пред инсталација, користење и одржување.

| Симбол                                                                              | Напомена       | Објаснување                                                                                                                                                   |
|-------------------------------------------------------------------------------------|----------------|---------------------------------------------------------------------------------------------------------------------------------------------------------------|
|  | ПРЕДУПРЕДУВАЊЕ | Овој симбол покажува дека овој апарат користи запаливо средство за разладување. Ако разладното средство протече и биде изложено на надворешен извор на палње, |
|  | ВНИМАНИЕ       | Овој симбол покажува дека е потребно внимателно да го прочитате овој прирачник.                                                                               |
|  | ВНИМАНИЕ       | постои ризик од пожар<br>Овој симбол покажува дека сервисното лице треба да ја користи оваа опрема заедно со инсталациониот прирачник.                        |
|  | ВНИМАНИЕ       | Овој симбол покажува дека се достапни податоци како што е работниот прирачник или инсталациониот прирачник                                                    |

## Мерки за сигурност

Неправилна инсталација или користење без следење на овие упатства може да предизвика штета на луѓето, имотот итн.

Сериозноста е класифицирана со следниве ознаки:

### ПРЕДУПРЕДУВАЊЕ

Овој симбол означува можност на смрт или сериозна повреда.

### ПРЕДУПРЕДУВАЊЕ

Овој симбол означува можност на повреда или штета на имот.

### ПРЕДУПРЕДУВАЊЕ

Овој апарат може да го користат деца на возраст од 8 години и постари лица со намалени физички, сетилни или ментални способности или недостаток на знаење доколку се под надзор или имаат упатства за апаратот да го користат на сигурен начин и ги разбраат опасностите. Децата не смеат да си играат со апаратот. Чистење и корисничко одржување несмее да ги извршуваат деца без надзор..

(Само за уредо со ознака CE)

## Мерки за сигурност



Клима уредот мора да биде уземјен. Нецелосно уземјување може да резултира со електрошокови.

Немојте да ги поврзувате жиците за уземјување со плинород, водород, громобран или телефонски жици.



Секогаш исклучете го уредот и дотокот на енергија кога нема да го користите уредот на подолго време.

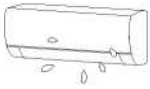

Внимавајте да не ја намократе внатрешната единица.

Во спротивно, може да се случи краток спој.



Доколку кабелот е оштетен, мора да го замените кај производителот или сервисен агент или слична квалификувана личност.



Немојте да го исклучувате главниот струен прекидач за време нар абота со мокри раце, бидејќи може да резултира електрошок.

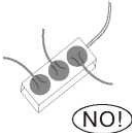

Немојте да го делите штекерот со други електрични уреди, бидејќи тоа може да предизвика електрошок.



Скогаш исклучете го уредот и електричната енергија пред извршување на било какво одржување или чистење. Во спротивно може да дојде до електрошок или оштетување.



Немојте да го повлекувате струјниот кабел. Штета од повлекување може да предизвика сериозен електришок.

Предупредување дека цевката поврзана со апаратот нема да го содржи изворот на палење.

## Мерки за сигурност

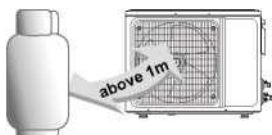

Немојте да го инсталирате клима уредот на место каде што постои запалив плин или течност. Одалеченоста помеѓу нив мора да биде поголема 1m. Со ова можете да предизвикате пожар дури и експлозија.

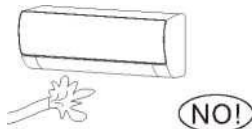

Немојте да користите течност или корозивно средство за чистење за да го бришете уредот и да прскате со вода или друга течност по него. Со ова можете да предизвикувате електрошок или да го оштетите уредот.

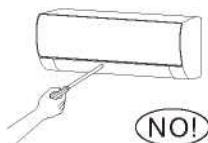

Немојте да пробувате да го поправите клима уредот самостојно. Неправилна поправка може да предизвика пожар или експлозија. Контактирајте квалификуван сервисен техничар за сите потреби за сервисирање.

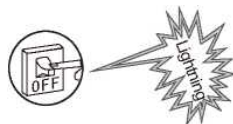

Немојте да го користите клима уредот за време на невреме. Потребно е да го исклучите изворот за напојување на време за да се спречи можна опасност.



Немојте да ставате раце или било кој друг предмет во влезовите и излезите за воздух. Ова може да предизвика повреда или штета на апаратот.

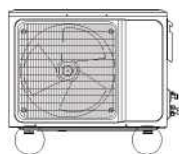

Ве молиме да проверите дали сталажата е доволно цврста. Ако е оштетена, тоа може да предизвика до пад на единицата и да предизвика повреда.

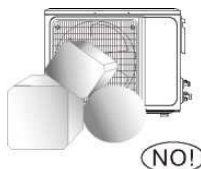

Немојте да го блокирате влезот или излезот за воздух.

Во спротивно, капацитетот за ладење или греење да биде слаб дури и да предизвика прекин на работата на системот.



**Немојте да дозволите клима уредот да дува на греалката.** Тоа може да доведе до непотполно палење и да предизвика труење.

**Апаратот ќе биде инсталиран во согласност со национални прописи.**

**Осигурачот уземјен со пропис на капацитетот мора да биде инсталиран за да се избегнат можни електрошокови.**

## **Мерки за сигурност**

Овој производ содржи флуориран плин. Течење на разладното средство може да допринесе на климатските промени. Разладното средство со низок потенцијал на глобално затоплување (GWP) помалку би допринело на глобалното затоплување од оној со повеќе потенцијал ако протече во атмосферата. Овој апарат содржи разладно средство со GWP еднаков [675]. Ова значи дека ако 1кг од оваа течност протече во атмосфера, влијае на глобалното затоплување би бил [675] пати поголем од тоа да 1кг CO<sub>2</sub> протече, за временски период од 100 години. Никогаш немојте да пробувате сами да го прекинувате кругот на разладното средство или самостојно да го расклопувате производот. Секогаш советувајте се со професионално лице.

Погрижете се под внатрешната единица да ги нема следниве предмети:

1. Микробранова печка, радијатор и други топли предмети.
2. Компјутери и други високо електростатични предмети.
3. Утикачи кој често се користат.

Зглобовите помеѓу внатрешната и надворешната единица нема да бидат повторно користени, освен ако се работи за поправка на цевките.

Спецификацијата на осигурачот е напишана на плочата пр.:  
3.15A/250V AC, итн.

## Мерки за сигурност



Немојте да отворате прозори и врата на друго време кога работи уредот за климатизација. Во спротивно можно е ослабување на капацитетот за ладење и греење.

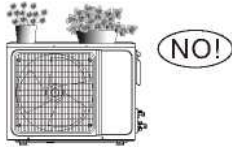

Немојте да стоите на врвот од надворешната единица или да ставате тешки работи на нејзе. Може да резултира со повреда или да го оштети уредот.

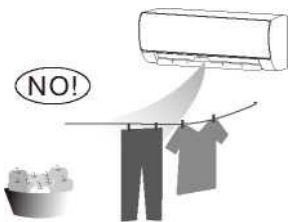

Немојте да го користите уредот за други цели, како сушење на алишта, чување на храна итн.

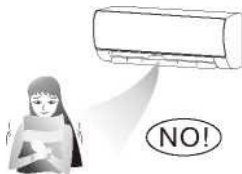

Немојте да го насочувате ладниот воздух кон вашето тело подолго време. Тој ќе влијае на Вашето здравје и ќе предизвика здравствени проблеми.

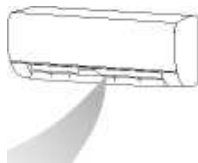

### Поставете подобратемпература.

Се препорачува температурната разлика помеѓу внатрешната и надворешната температура да не биде премногу голема.

Примерни прилагодувања на температурата може да спречат непотребно трошење на електрична енергија.



Ако Вашиот уред не е опремен со струен кабел и утикач, во фисниот систем мора да се инсталира прекидач со сите полови против експлозија и одалеченост од контактот не смее да биде помал од 3.0 mm.

Ако Вашиот уред е трајно поврзан, против-експлозивен уред за преостаната струја (RCD) која содржи не повеќе од 30 mA струја треба да биде инсталиран во системот.

Струјниот круг треба да има заштита и воздушен прекидач чив капацитет не смее да биде поголем од 1.5 пати повеќе од максималната струја.

Во врска со инсталацијата на клима уредот, ве молиме да се консултирате со подолу наведените точки од овој прирачник.

## Напомена за користење

### Услови кој оневозможуваат нормално работење на уредот

Во температурниот опсег даден во следнава табела, клима уредот може да престане да работи и може да се појават и други аномалии.

|        |            |                            |
|--------|------------|----------------------------|
| Ладење | Надворешно | >43 °C (Применливо на T1 ) |
|        |            | >52 °C (Применливо на T3)  |
|        | Внатрешно  | <18 °C                     |
| Греење | Надворешно | >24 °C                     |
|        |            | <-7 °C                     |
|        | Внатрешно  | >27 °C                     |

- \* Кога температурата е превисока, клима уредот може да активира уред за автоматска заштита така што уредот може да се исклучи.
- \* Кога температурата е премногу ниска, изменувачот на топлина на уредот може да замрзне и тоа може да предизвика капење на вода или друг дефект.
- \* За време на долготрајно ладење или извлекување на влага од релативна влажност повисока од 80% (врата и прозори отворени), може да дојде до кондензација на вода или капење во близина на излезот за воздух.
- \* T1 и T3 се однесуваат на ISO 5151.

### Напомена за греење

- \* Вентилаторот на внатрешната единица нема да се стартува веднаш по стартување со греење за да се избегне издувување на ладен воздух.
- \* Кога надвор е ладно и влажно, надворешната единица може да развие мраз на изменувачот за топлина, а тоа ќе го зголеми капацитетот на греење. Потоа клима уредот ќе почне со функцијата одмрзнување.
- \* За време на одмрзнување, клима уредот ќе го сопре греењето за време од 5-12 минути.
- \* Пареата може да почне да излегува од наворешната единица за време на одмрзнување. Ова не е дефект него резултат од последното одмрзнување.
- \* Grijanje će nastaviti nakon dovršetka odmrzavanja.

### Напомена за исклучување

Кога уредот се исклучува, главниот управувач автоматски ќе одлучи дали треба да сопре со работа веднаш или по 12 секунди со ниска фреквенција и брзина на воздух.

## Напомена за користење

### Работа во итен случај

- \* Доколку далечинскиот управувач се изгуби или скрши, користите го прекидачот за присилно вклучување на уредот.
- \* Ако ова копче се притисне со единицата ИСКЛУЧЕН, климатизерот ќе работи во автоматски режим.
- \* Ако го притиснете прекинувачот двапати во рок од пет секунди, единицата ќе работи под присилна работа со ладење.



AUTO/COOL

Рачен прекинувач

**ЗАБЕЛЕШКА:** Сликата е само за повикување. Копчето за прекинувач на сила може да се наоѓа некаде во близина на местото како на сликата.

### Прилагодување на насоката на проток на воздух

1. Користи ги копчињата за горе-доле и лево-десно на далечинскиот управувач за прилагодување на насоката на воздух. Погледнете го прирачникот за да дознаете детали за далечинскиот управувач.
2. За модели без оваа функција, потребно е рачно стартување на преградата.

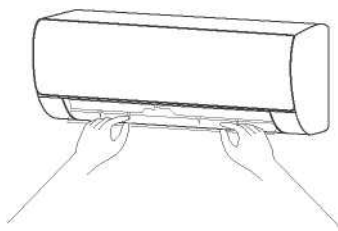











### Специфична грижа

1. Отворете го предниот панел на внатрешната единица.
2. Притиснете MANUAL CONTROL SWITCH и ова ќе ве одведе до принудна AUTO работа  
Ако го притиснете копчето двапати во рок од пет секунди, уредот ќе работи при принудно ладење

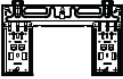
## Додатоци

Системот за климатизација доаѓа со следниве додатоци. За вградување на климатизерот користете ги сите делови и прибор за вградување. Неправилна инсталација може да доведе до течење на вода, електричен удар и пожар или да предизвика дефект на уредот. Додатоците кои не се испорачани со климатизерот мора одделно да се купат.

| Име на додатокот                                  | Количина                    | Форма                                                                               | Име на додатокот                                                                                                              | Количина                    | Форма                                                                                |
|---------------------------------------------------|-----------------------------|-------------------------------------------------------------------------------------|-------------------------------------------------------------------------------------------------------------------------------|-----------------------------|--------------------------------------------------------------------------------------|
| Упатство                                          | 2-3                         |    | Далечински управувач                                                                                                          | 1                           |     |
| Приклучок за одвод (за модели за ладење и греење) | 1                           |    | Батерија                                                                                                                      | 2                           |    |
| Дихтунг (за модели за ладење и греење)            | 1                           |    | Држач за далечински управувач (опционално)                                                                                    | 1                           |    |
| Плоча за монтирање                                | 1                           |    | Шраф за монтирање на држач за далечински управувач (опционално)                                                               | 2                           |    |
| Типли                                             | 5~8<br>(зависно од моделот) |   | Мал филтер (треба да го инсталира овластен техничар на задната страна од главниот филтер за воздух при инсталирање на уредот) | 1~2<br>(зависно од моделот) |  |
| Завртки за прицврстување на плочата за монтирање  | 5~8<br>(зависно од моделот) |  |                                                                                                                               |                             |                                                                                      |

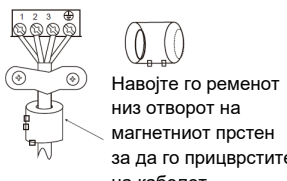
| Име                                                                                                                                     | Форма                                                                                                                                                                        | Количина           |                                                                                                                         |
|-----------------------------------------------------------------------------------------------------------------------------------------|------------------------------------------------------------------------------------------------------------------------------------------------------------------------------|--------------------|-------------------------------------------------------------------------------------------------------------------------|
| Склоп за поврзување на цевки                                                                                                            | Течност                                                                                                                                                                      | Φ 6.35 (1/4in)     | Мора да ги купите деловите одделно. Консултирајте се со добавувачот за точната големина на цевката на купената единица. |
|                                                                                                                                         |                                                                                                                                                                              | Φ 9.52 (3/8in)     |                                                                                                                         |
|                                                                                                                                         | Гас                                                                                                                                                                          | Φ 9.52 (3/8in)     |                                                                                                                         |
|                                                                                                                                         |                                                                                                                                                                              | Φ 12.7 (1/2in)     |                                                                                                                         |
|                                                                                                                                         |                                                                                                                                                                              | Φ 16 (5/8in)       |                                                                                                                         |
|                                                                                                                                         |                                                                                                                                                                              | Φ 19 (3/4in)       |                                                                                                                         |
| Магнетски прстен и појас<br>(Доколку е испорачано, погледнете го дијаграмот за поврзување за да го инсталирате на поврзувачкиот кабел.) |  <p>Навојте го ременот низ отворот на магнетниот прстен за да го прицврстите на кабелот</p> | Зависно од моделот |                                                                                                                         |

## ДЕЛОВИ НА ГЛАВНАТА ЕДИНИЦА

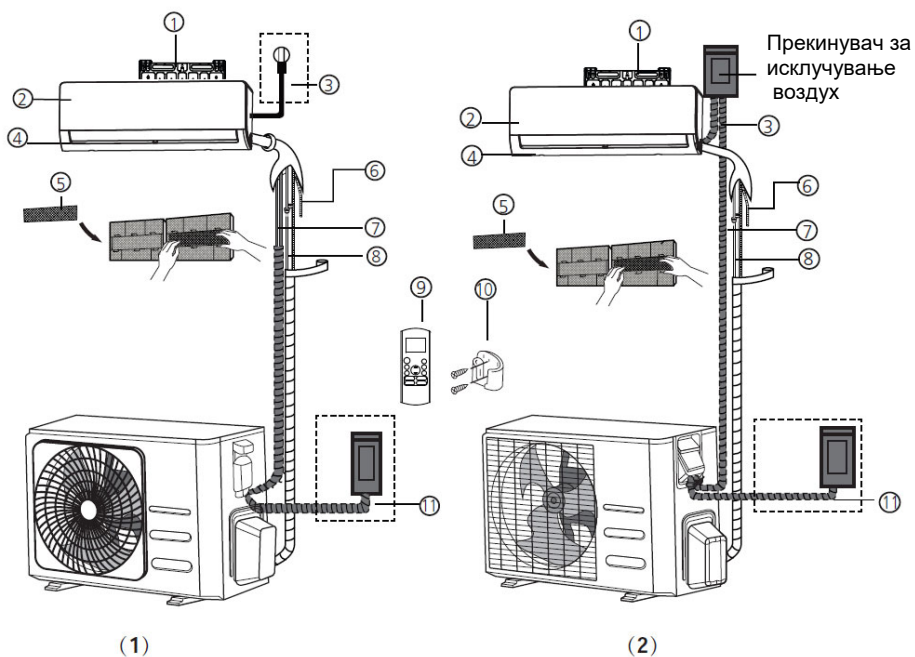

- |                                       |                                                                              |                                                             |
|---------------------------------------|------------------------------------------------------------------------------|-------------------------------------------------------------|
| ① Плоча за монтирање на ѕид           | ⑤ Функционален филтер (на задната страна од главниот филтер - некои единици) | ⑨ Далечински управувач                                      |
| ② Предна плоча                        | ⑥ Одводно црево                                                              | ⑩ Држач за далечински управувач (некои единици)             |
| ③ Кабел за напојување (некои единици) | ⑦ Сигнален кабел                                                             | ⑪ Кабел за напојување на надворешна единица (некои единици) |
| ④ Отвор за воздух                     | ⑧ Цевки за течноста за ладење                                                |                                                             |

### НАПОМЕНА О ИЛУСТРАЦИЈАМА

Илустрациите во овој прирачник се за објаснување. Вистинската форма на вашата внатрешна единица може малку да се разликува. Презентираната форма ќе преовладува.

## ДИГИТАЛЕН ЕКРАН - ОБЈАСНУВАЊЕ

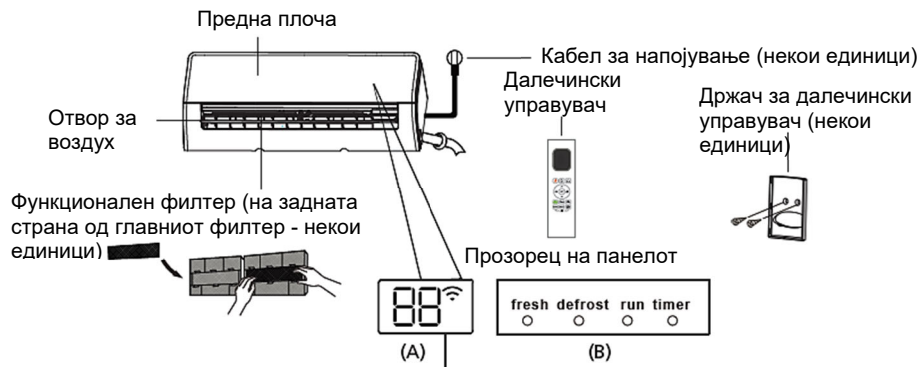



„Свежо“ кога е вклучена функцијата Свежи и UV-C (доколку ги има) (некои единици)

„Одмрзнување“ кога е активирана функцијата за одмрзнување.

„Стартувај“ кога уредот е вклучен

„Тајмер“ кога е поставено одбројувањето

“” кога е активирана безжичната контрола (некои единици)

“” прикажува температура, функционална карактеристика и кодови за грешки:

“” за 3 секунди кога:

- ВКЛУЧЕНО Е ОДБРОЈУВАЊЕ  е дотерано (ако уредот е ИСКЛУЧЕН, останува вклучен кога ТАЈМЕРОТ Е ВКЛУЧЕН)
- Уклучена е функцијата FRESH, UV-C, SWING, TURBO, ECO или SILENCE

“” за 3 секунди кога:

- TIMER OFF е дотеран
- Функцијата FRESH, UV-C, SWING, TURBO, ECO или SILENCE е исклучена

“” кога е вклучено одмрзнување

“” кога е вклучена функцијата за греење 8 C (некои единици)

“” кога Активно чистење е вклучено (За тип на инвертер)  
кога единицата се чисти (за фиксна брзина)

# Инсталација на внатрешна единица

## Инструкции за инсталација - Внатрешна единица

### ПРЕД ИНСТАЛАЦИЈА

Пред да ја инсталирате внатрешната единица, погледнете ја етикетата на кутијата со производи за да бидете сигурни дека бројот на моделот на внатрешната единица одговара на бројот на моделот на надворешната единица.

#### Чекор 1: Изберете ја локацијата за инсталација

Мора да ја изберете соодветната локација пред да ја инсталирате внатрешната единица. Следниве се стандарди кои ќе ви помогнат да го изберете вистинското место за вашата единица.

#### Соодветните места за инсталација ги исполнуваат следниве стандарди:

- ✓ Добра циркулација на воздухот
- ✓ Соодветна дренажа
- ✓ Онаму каде што бучавата од уредот нема да ги вознемирува другите луѓе
- ✓ Цврсто - место што нема да вибрира
- ✓ Доволно силен да издржи тежина на уредот
- ✓ Место најмалку еден метар подалеку од сите други електрични уреди (на пр. ТВ, радио, компјутер)

#### НЕ го инсталирајте уредот на следниве места:

- × Во близина на кој било извор на топлина, пареа или запалив гас
- × Во близина на запаливи предмети, пр. завеси или облека
- × Во близина на пречка што може да ја блокира циркулацијата на воздухот
- × Во близина на вратата
- × На место изложено на директна сончева светлина

#### ЗАБЕЛЕШКА ЗА ОТВОРОТ ВО СИДОТ:

Ако нема фиксни цевки за ладење:

При изборот на локација, имајте на ум дека треба да оставите доволно простор за сидната дупка (погледнете „**Избушете дупка во сидот за чекорот за поврзување на цевководите**“) за сигналниот кабел и цевките за ладење што ги поврзуваат внатрешната и надворешната единица. Стандардната позиција за сите цевки е десната страна на внатрешната единица (додека е свртена кон уредот). Сепак, единицата може да ги прилагоди цевководите лево и десно.





### ЧИТАЈТЕ ГИ ОВИЕ РЕГУЛАТИВИ ПРЕД ДА ИЗВРШУВАТЕ БИЛО КАКВА ЕЛЕКТРИЧНА РАБОТА

1. Сите жици мора да бидат во согласност со локалните и националните електрични прописи и мора да бидат инсталирани од овластен електричар.
2. Сите електрични приклучоци мора да се направат според дијаграмот за поврзување што се наоѓа на панелите на внатрешната и надворешната единица.
3. Ако има сериозен безбедносен проблем со напојувањето, исклучете го веднаш. Објаснете му на клиентот вашето размислување и одбијте да ја инсталирате единицата додека безбедносниот проблем не е правилно решен.
4. Напонот треба да биде во рамките на 90-110% од номиналниот напон. Недоволната моќност може да предизвика дефект, електричен шок или пожар.
5. Ако го поврзете напојувањето со фиксна жица, потребно е да инсталирате заштита од пренапон и главен прекинувач за напојување.
6. Ако го поврзете напојувањето со фиксна жица, прекинувачот или прекинувачот што ги одделува сите полови и има растојание за контакт од најмалку 1/8 инчи (3 мм) мора да биде вклучен во фиксната жица. Квалификуван техничар мора да користи одобрен прекинувач.
7. Поврзете го апаратот само со индивидуален приклучок за коло. Не поврзувајте друг уред со штекерот.
8. Внимавајте правилно да го заземјите клима уредот.
9. Секоја жица мора да биде цврсто поврзана. Лабавите жици може да предизвикаат прегревање на терминалот, што може да доведе до дефект на производот и можен пожар.
10. Не дозволувајте жиците да ги допираат цевките за ладење, компресорот или подвижните делови во внатрешноста на уредот.

11. Ако уредот има помошен електричен грејач, мора да се инсталира најмалку 1 метар подалеку од запаливи материји.

12. За да избегнете струен удар, никогаш не ги допирајте електричните компоненти веднаш штом ќе го исклучите напојувањето. Откако ќе го исклучите напојувањето, секогаш почекајте 10 минути или повеќе пред да ги допрете електричните компоненти.



### РЕДУПРЕДУВАЊЕ

#### ПРЕД ДА ИЗВЕДУВАТЕ БИЛО КАКВА ЕЛЕКТРИЧНА РАБОТА ИЛИ ОЖИЧУВАЊЕ ПРВО ИСКЛУЧЕТЕ ГО ГЛАВНИОТ ИЗВОР НА НАПОЈУВАЊЕ.

##### Поврзете ги сигналните и енергетските кабли

Сигналниот кабел овозможува комуникација помеѓу внатрешната и надворешната единица. Пред да се подготвите за поврзување, прво мора да ја изберете соодветната големина на кабелот.

##### Видови на кабли

- **Внатрешен кабел за напојување** (доколку е применлив): H05VV-F или H05V2V2-F
- **Надворешен кабел за напојување:** H07RN-F или H05RN-F
- **Сигнален кабел:** H07RN-F

**ЗАБЕЛЕШКА:** Во Северна Америка, изберете тип на кабел според локалните електрични прописи.

**Минимална површина на пресек на напојување и сигнални кабли (за референца) (не важи за Северна Америка)**

| Номинална струја на уредот (A) | Номинална површина на пресек (mm <sup>2</sup> ) |
|--------------------------------|-------------------------------------------------|
| > 3 i ≤ 6                      | 0.75                                            |
| > 6 i ≤ 10                     | 1                                               |
| >10 i ≤ 16                     | 1.5                                             |
| >16 i ≤ 25                     | 2.5                                             |
| >25 i ≤ 32                     | 4                                               |
| >32 i ≤ 40                     | 6                                               |

## Инсталација на надворешна единица

Инсталирајте го уредот следејќи ги локалните закони и прописи, кои може да варираат во зависност од регионот.

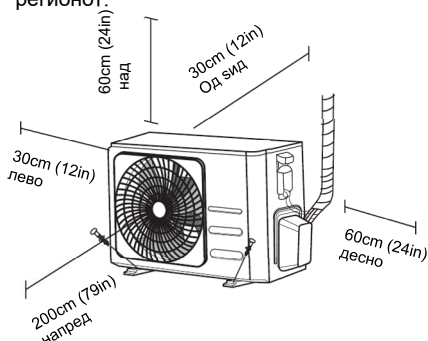

### Инструкции за инсталација - Надворешна единица

#### Чекор 1: Изберете локација

Мора да ја изберете соодветната локација пред да ја инсталирате надворешната единица. Следниве се стандарди кои ќе ви помогнат да го изберете вистинското место за вашата единица.

Соодветните места за инсталација ги исполнуваат следниве стандарди:

- ✓ Ги исполнува сите барања за простор прикажани во горните барања за простор за инсталација.
- ✓ Добра циркулација и вентилација на воздухот
- ✓ Цврсто - Локацијата може да ја поддржи единицата и нема да вибрира
- ✓ Бучавата од уредот нема да ги вознемирува другите
- ✓ Заштитен од директна сончева светлина или дожд долго време
- ✓ Таму каде што се очекуваат врнежи од снег, преземете соодветни мерки за да спречите акумулација на мраз и оштетување на намотките. nakupljanje leda i oštećenje namotaja.

### **НЕ ИНСТАЛИРАЈТЕ на следните локации:**

- × Во близина на пречка што ќе ги блокира влезот и излезот на воздухот
- × Во близина на јавна улица, преполни места или каде што бучавата од уредот ќе ги вознемири другите. Во близина на животни или растенија на кои ќе им наштети испуштањето топол воздух
- × Во близина на кој било извор на запалив гас
- × На место изложено на голема количина прашина
- × На локација изложена на премногу солен воздух

### СПЕЦИЈАЛНИ ПРЕГЛЕДИ ЗА ИСКЛУЧИТЕЛНИ УСЛОВИ ВРЕМЕ

Ако уредот е изложен на силен ветер: Инсталирајте го уредот така што вентилаторот за излез на воздух е под агол од 90° кон ветерот. Доколку е потребно, изградете бариера пред уредот за да ја заштитите од екстремно силни ветрови.

Видете ги сликите подолу.

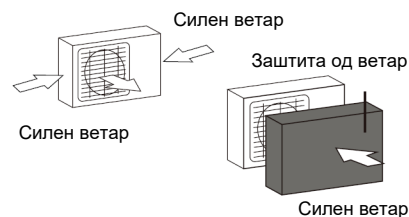

### Ако уредот често е изложен на силен дожд или снег:

Изградете засолниште над единицата за да го заштитите од дожд или снег. Внимавајте да не го попречувате протокот на воздух околу уредот.

### Ако уредот е често изложен на солен воздух (крајбрежје):

Користете надворешна единица специјално дизајнирана за отпорност на корозија.

## Поврзување на цевка за течноста за ладење

Кога ги поврзувате цевките за ладилно средство, **не дозволувајте** супстанции или гасови да влезат во уредот различен од наведениот ладилен медиум. Присуството на други гасови или супстанции ќе го намали капацитетот на единицата и може да предизвика абнормално високи притисоци во циклусот на ладење. Ова може да предизвика експлозија и повреда.

### Забелешка за должината на цевката

Должината на цевките за ладење ќе влијае на перформансите и енергетската ефикасност на уредот. Номиналната ефикасност се тестира на единици со должина на цевка од 5 метри (Во Северна Америка, стандардната должина на цевката е 7,5 m (25')). Потребен е минимален премин на цевка од 3 метри за да се минимизираат вибрациите и прекумерниот шум. Во посебни тропски области, за моделите на ладилно средство R290, не смее да се додава ладилно средство и максималната должина на цевката за ладење не смее да надмине 10 метри (32,8 стапки).

Видете ја табелата подолу за спецификации за максималната должина и висина на падот на гасоводот.

#### Максимална должина и висина на пад на цевката за течноста за ладење по единица модел

| Модел                                      | Капацитет (BTU/h)   | Максимална должина (m) | Максимален пад (m) |
|--------------------------------------------|---------------------|------------------------|--------------------|
| R410A, R32<br>Инвертер Сплит<br>клима уред | < 15,000            | 25m (82ft)             | 10m (33ft)         |
|                                            | ≥ 15,000 и < 24,000 | 30m (98.5ft)           | 20m (66ft)         |
|                                            | ≥ 24,000 и < 36,000 | 50m (164ft)            | 25m (82ft)         |
| R22 клима со<br>фиксна брзина              | < 18,000            | 10m (33ft)             | 5m (16ft)          |
|                                            | ≥ 18,000 и < 21,000 | 15m (49ft)             | 8m (26ft)          |
|                                            | ≥ 21,000 и < 35,000 | 20m (66ft)             | 10m (33ft)         |
| R410A, R32 клима<br>со фиксна брзина       | < 18,000            | 20m (66ft)             | 8m (26ft)          |
|                                            | ≥ 18,000 и < 36,000 | 25m (82ft)             | 10m (33ft)         |

### Забелешка за додавање на средство за ладење

Некои системи бараат дополнително полнење во зависност од должината на цевката. Стандардната должина на цевката варира според локалните прописи. На пример, во Северна Америка стандардната должина на цевката е 7,5 m (25 '). Во други области, стандардната должина на цевката е 5 m (16 '). Ладилното средство треба да се полни од сервисната порта на вентилот за низок притисок на надворешната единица. Дополнителното полнење на ладилното средство може да се пресмета со следнава формула:

### ДОПОЛНИТЕЛНА ДОЛЖИНА НА ЦЕВКАТА ЗА ЛАДЕЊЕ

| Должина на цевката за поврзување (m) | Метод за прочистување на воздухот | Дополнителна течност за ладење                                                                                                                                                                                                                                                                                                                                                                                                                                                                                                       |                                                                                                                                                                                                                                                                                                                                                                                                                                                                                                                                    |
|--------------------------------------|-----------------------------------|--------------------------------------------------------------------------------------------------------------------------------------------------------------------------------------------------------------------------------------------------------------------------------------------------------------------------------------------------------------------------------------------------------------------------------------------------------------------------------------------------------------------------------------|------------------------------------------------------------------------------------------------------------------------------------------------------------------------------------------------------------------------------------------------------------------------------------------------------------------------------------------------------------------------------------------------------------------------------------------------------------------------------------------------------------------------------------|
| ≤ Стандардна должина на цевката      | Вакуумска пумпа                   | N/A                                                                                                                                                                                                                                                                                                                                                                                                                                                                                                                                  |                                                                                                                                                                                                                                                                                                                                                                                                                                                                                                                                    |
| > Стандардна должина на цевката      | Вакуумска пумпа                   | Тековна страна: Ø 6.35 (ø 0.25")<br><b>R32:</b><br>(Должина на цевки - стандардна должина) x 12g/m<br>(Должина на цевки - стандардна должина) x 0.13oZ/ft<br><b>R290:</b><br>(Должина на цевки - стандардна должина) x 10g/m<br>(Должина на цевки - стандардна должина) x 0.10oZ/ft<br><b>R410A:</b><br>(Должина на цевки - стандардна должина) x 15g/m<br>(Должина на цевки - стандардна должина) x 0.16oZ/ft<br><b>R22:</b><br>(Должина на цевки - стандардна должина) x 20g/m (Должина на цевки - стандардна должина) x 0.21oZ/ft | Тековна страна: Ø 9.52 (ø 0.375")<br><b>R32:</b><br>(Должина на цевки - стандардна должина) x 24g/m<br>(Должина на цевки - стандардна должина) x 0.26oZ/ft<br><b>R290:</b><br>(Должина на цевки - стандардна должина) x 18g/m (Должина на цевки - стандардна должина) x 0.19oZ/ft<br><b>R410A:</b><br>(Должина на цевки - стандардна должина) x 30g/m (Должина на цевки - стандардна должина) x 0.32oZ/ft<br><b>R22:</b><br>(Должина на цевки - стандардна должина) x 40g/m<br>(Должина на цевки - стандардна должина) x 0.42oZ/ft |

За ладилната единица R290, вкупниот износ на полнењето на ладилното средство не треба да надминува:  
 387g (≤9000Btu/h), 447g (>9000Btu/h and ≤12000Btu/h), 547g (>12000Btu/h and ≤18000Btu/h), 632g (>18000Btu/h and ≤24000Btu/h).



**ВНИМАНИЕ: НЕ мешајте типови на средство за ладење.**

## Чистење и одржување

### Предупредување

Пред чистење на клима уредот, потребно е да го искасите и исклучите од струна подолго од 5 минути. Во спротивно постои ризик од електрошок.

Немојте да го мокрите клима уредот. Тоа може да предизвика електрошок. Погрижете се да не истурате вода на уредот во никој случај. Нестабилна течност како што се разредувачот и бензинот ќе го оштетат куќиштето на уредот. Затоа, ве молиме куќиштето да го исчистите со мека, сува крпа и влажна крпа намокрена во неутрално средство.

Во тек на користење, обратете внимание на редовно чистење на филтерот за да спречите насобирање на прашина. Доколку воздухот е нечист зголемете ја фреквеноста на чистење. По отстранување на филтерот, немојте да ги допирате внатрешните прегради од единицата и немојте насилно да ја поместувате за да не ги оштетите цевките.

### Исчистите ја плочата

Кога плочата од внатрешната единица е загадена, нежно исчистите ја со пешкир, користејќи млека вода под температурата од 40°C и немојте да ја отстранувате плочата за време на чистење.

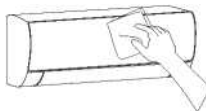

### Чистење на филтерот за воздух

- Отстранете го филтерот за воздух

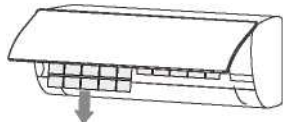
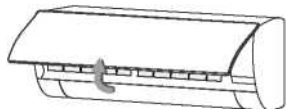

1. Користите ги двете раце за да ја отворите плочата за агол од двата краја на плочата согласно во насока на стрелките.
2. Отпуштете го филтерот за воздух од слотот и отстранете го.

#### ■ Исчистите го филтерот за воздух

Користите правосмукалка или вода за да го исперете филтерот и, ако е многу нечист (пример, масен) исчистите го со благ детергент натопен во вода и потоа ставете го филтерот на ладно место за да се исуши на воздух.



## Чистење и одржување

### Инсталација на филтерот

Повторно инсталирајте го исушениот филтер во обратен редослед и потоа вратете ја и прицврстете ја плочата.

Инсталација на филтер



### Проверете пред користење

1. Проверете дали влезот и излезот за воздух на апаратот се слободни.
2. Проверете дали излезот за вода на цевката за испуштање е блокиран и веднаш исчистите го доколку е.
3. Проверете дали жицата за уземјување е сигурно уземјена.
4. Проверете дали батериите на далечинскиот управувач се инсталирани и дали нивното полнење е достапно.
5. Проверете дали постои оштетување на решетката за инсталација на надворешната единица и, ако постои, ве молиме контактирајте го нашиот локален сервисен центар.

### Одржување по користење

1. Исклучете го изворот за енергија на уредот, исклучете го главниот струен прекидач и одстранете ги батериите од далечинскиот управувач.
2. Исчистите го филтерот и телото на апаратот.
3. Одстранете ја прашина и талогот од надворешната единица.
4. Проверете дали постои оштетување на решетката за инсталација на надворешната единица и, ако постои, ве молиме да го контактирате нашиот локален сервисен центар.

## Решавање на проблем

### Внимание

Немојте самостојно да го поправате клима уредот бидејќи кривото одржување може да предизвика електрошок, пожар или експлозија. Ве молиме да го контактирате нашиот овластен сервисен центар и да го препуштите одржувањето на професионалци и проверете ги следниве работи пред контактирање на сервисот за да заштедите време и пари.

### Феномен

Уредот за климатизација не работи.

Можно е прекин на струја.<sup>^</sup> Почекајте повторно враќање на струјата.  
Струјниот утикач може да биде лабав во утикачот.  
Наместете го добро утикачот.  
Можно е искачање на осигурачот.<sup>^</sup> заменете го осигурачот.  
Време за стартување тек треба да дојде – почекајте или откажете ги поставувањата.

Уредот за клима не може да се стартува веднаш откако ќе го исклучите.

Доколку уредот е вклучен веднаш по исклучување, прекидачот ќе го одложи вклучањето за 3 до 5 минути.

Клима уредот престанал да работи откако ќе се стартува

Можно е достигнување на поставената температура – ова е нормална појава.  
Можно е поставувањето на состојба на одмрзнување – она автоматски ќе се врати и повторно ќе работи по одмрзнувањето..  
Можно е поставување на одбројување на исклучување – ако продолжите со користење, повторно вклучете го уредот.

Воздух издувува, али ладењето/греењето не е ефективно.

Прекумерната акумулација на прашина на филтерот, на влезот и излезот за воздух, прекумерниот мал агол на оштриците – тоа све влијае на ефективноста на ладењето и греењето— ве молиме да го исчистите филтерот и да го регулирате аголот на оштриците. Слабото ладење или греење предизвикано од отворени врати и прозори и незатворен вентилаторот - ве молиме да ги затворите вратите, прозорите итн. Функцијата помошно греење не е достапна за време на греење, а тоа може да редизвика слаб ефект на греење. Вклучете ја функцијата помошно греење (само за модели со оваа функција) Поставениот режим не е правилен и поставената температура и брзината на вентилаторот. Ве молиме повторно одберете режим и поставете температура и брзина на вентилаторот.

Внатрешната единица испушта чуден мирис

Уредот нема непосакуван мирис сам по себе. Доколку мирисот постои, тоа може да биде заради насобраниот мирис во околината. Исчистите го воздушниот филтер или активирајте ја функцијата за чистење.

Постои звук на течење на вода за време на работа на уредот.

Кога уредот ќе се стартува или сопре или кога компресорот ќе почне или сопре за време на работа, понекогаш е возможен звук на чкрипење . Овој звук е заради протокот на разладното средство, не е дефект.

При стартување или исклучување се слуша благ клик.

Заради температурните промени, пличата и другите делови се насобрираат и предизвикуваат звук на триење. — Ова е нормално и не е дефект.



|                                                                            |                                                                                                                                                                                                                                                                                                                                                                                                                                                                                                                                                                                                                                                                                                                                         |
|----------------------------------------------------------------------------|-----------------------------------------------------------------------------------------------------------------------------------------------------------------------------------------------------------------------------------------------------------------------------------------------------------------------------------------------------------------------------------------------------------------------------------------------------------------------------------------------------------------------------------------------------------------------------------------------------------------------------------------------------------------------------------------------------------------------------------------|
| Внатрешната единица прави абнормални звуци.                                | <ul style="list-style-type: none"> <li>• Звукот на вентилатор или релејот на компресор кој се пали или гаси.</li> <li>• Кога одмрзнувањето ќе се стартува или сопре, ќе дојде до овој звук.</li> </ul> <p>Ова е предизвикано со разладното средство во обратна насока. Ова не е дефект.</p> <ul style="list-style-type: none"> <li>• Премногу акумулација на прашина во филерот за воздух во внатрешниот апарат може да резултира со флукуација на звук.</li> </ul> <p>— Исчистите го филтерот за воздух.</p> <ul style="list-style-type: none"> <li>• Преголема бучава пред вклучување на „Силно издувување“.</li> </ul> <p>Ова е нормално. Ако Вас овој звук ви е непријатен, ве молиме да ја исклучите функцијата „Силен ветер“.</p> |
| Постојат капки од вода на поврнатата на внатрешната единица                | <ul style="list-style-type: none"> <li>• Кога амбиенталната влага висока, капките вода се насобираат околу излезот за воздух или плочата.</li> </ul> <p>Ова е нормална физичка појава.</p> <ul style="list-style-type: none"> <li>• Долго ладење на отворен простор произведува капки вода ^Затворете ја вратата и прозорите.</li> <li>• Премал агол на оштрица може да резултира со капки вода на влезот за воздух.</li> </ul> <p>Зголемете го аголот.</p>                                                                                                                                                                                                                                                                             |
| За време на функцијата ладење, внатрешната единица понекогаш испушта магла | <p>Кога внатрешната температура и влажноста се високи, ова знае да се случи.</p> <p>Ова е предизвикано од брзото ладење на внатрешниот воздух. Откако уредот ќе работи некое време, внатрешната температура и влагата ќе бидат намалени и знае да се појави магла.</p>                                                                                                                                                                                                                                                                                                                                                                                                                                                                  |



**Веднаш застанете со сите активности и исклучете го напојувањето за енергија, контактирајте го локалниот сервис во случај на следниве ситуации.**



Доколку слушнете било каков чуден звук или осетите било каков чуден мирис за време на работа.



Доколку се случи абнормално грење на струјниот кабел и утикач.



Доколку на апаратот или далечинскиот управувач се наоѓа било каква нечистотија или вода.



Доколку прекидачот за воздух или прекидачот за течење често се исклучуваат.

## **КЛИМА УРЕД ДАЛЕЧИНСКИ УПРАВУВАЧ**

Спецификациите се предмет на измена без претходно известување.  
Обратете се во продавницата или производителот

Ви благодариме за купување на нашиот клима уред. Ве молиме прочитајте го упатството за употреба пред да почнете да го користите клима уредот.

## СОДРЖИНА

|                                                |    |
|------------------------------------------------|----|
| Спецификации за далечинскиот управувач .....   | 22 |
| Копчиња за функции .....                       | 23 |
| Индикатори на екранот .....                    | 24 |
| Како да ги користите копчињата .....           | 25 |
| Автоматско работење .....                      | 25 |
| Ладење/Греење/Вентилатор .....                 | 25 |
| Операција за одвлажнување .....                | 26 |
| Прилагодување насока на проток на воздух ..... | 28 |
| Тајмер .....                                   | 29 |
| Ракување со далечинскиот управувач .....       | 31 |
| Европски упатства за отстранување .....        | 33 |

### **ЗАБЕЛЕШКА:**

Дизајнот на копчињата е врз основа на основен модел и може незначително да е различен од тој модел што сте го купиле, вистинската форма ќе преовладува.

Сите опишани функции ги извршува уредот. Ако уредот ги нема овие карактеристики, нема да се направи соодветната операција кога ќе допрете на соодветното копче на далечинскиот управувач.

Кога има голема разлика меѓу “Илустрација за далечинскиот управувач” и “УПАТСТВО ЗА УПОТРЕБА” на описот за функцијата, предност ќе има описот на “УПАТСТВО ЗА УПОТРЕБА”.

## Спецификации на далечинскиот управувач

|                          |                               |
|--------------------------|-------------------------------|
| Модел                    | RG10B1(E)/BGEF                |
| Номинален напон          | 3.0V(Суви батерии R03/LR03 2) |
| Опсег на прием на сигнал | 8m                            |
| Опкружување              | -5°C - 60 °C (23°F~140°F)     |

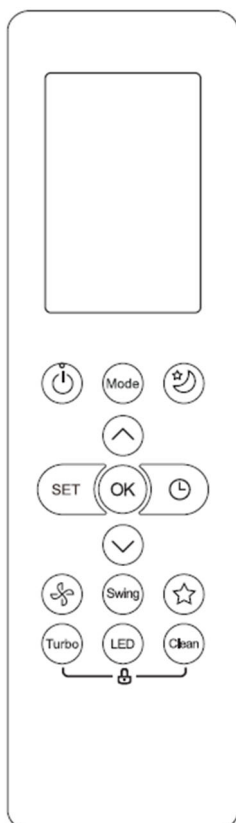

### Карактеристика на перформанси

1. Режим на работа: АВТОМАТСКО, ЛАДЕЊЕ, СУШЕЊЕ, ГРЕЕЊЕ и ВЕНТИЛАТОР.
2. Функција за дотерување тајмер за 24 часа.
3. Дотерување опсег на температура на затворено: 17°C~30°C.
4. Целосна функција на LCD (Liquid Crystal Display).

### ЗАБЕЛЕШКА:

- Дизајнот на копчињата може малку да биде различен од тој што сте го купиле во зависност од индивидуалните модели.
- Сите опишани функции ги извршува внатрешната единица.
- Ако внатрешната единица ја нема оваа карактеристика, нема да се направи соодветната операција кога ќе допрете одредено копче на далечинскиот управувач

## Копчиња за функции

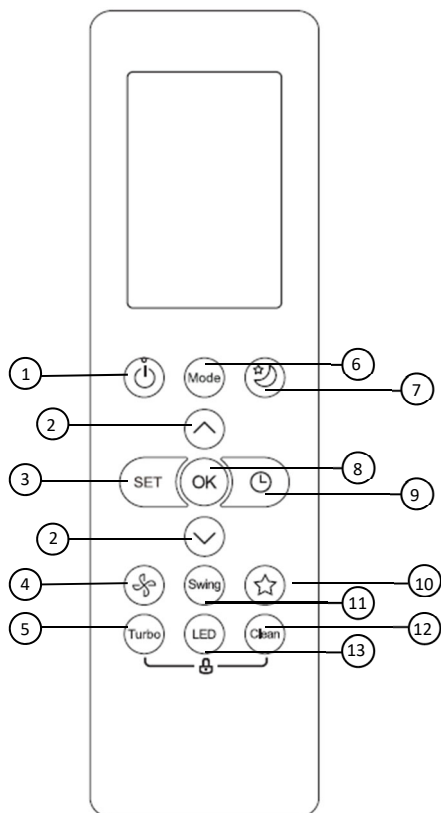

### 1. ON/OFF копче

Работата почнува кога ќе се допре ова копче и запира кога повторно ќе го допрете ова копче.

### 2. TEMP ▲ / ▼ копче

Зголемување на температура во чекори од 1°C. Максимална температура е 30°C.

### 3. SET копче

Се поместува низ работните функции како што следи:

Следење ( 🏠 ) → AP режим

( 📶 ) → Следење ( 🏠 ).

Избраниот симбол ќе трепка на екранот, допрете на копчето OK да потврдите.

### 4. FAN SPEED

Избира брзина на вентилатор по следниот редослед:

↳ AUTO → LOW → MED → HIGH ]

### 5. TURBO копче

Овозможува уредот да ја достигне претходно дотераната температура во најкус можен рок.

### 6. MODE копче

Секогаш кога ќе допрете на копчето, режимот за работа е избран во следната секвенца:

↳ AUTO → COOL → DRY → HEAT → FAN ]

Забелешка: Режимот за топлење не е поддржан од уред за ладење.

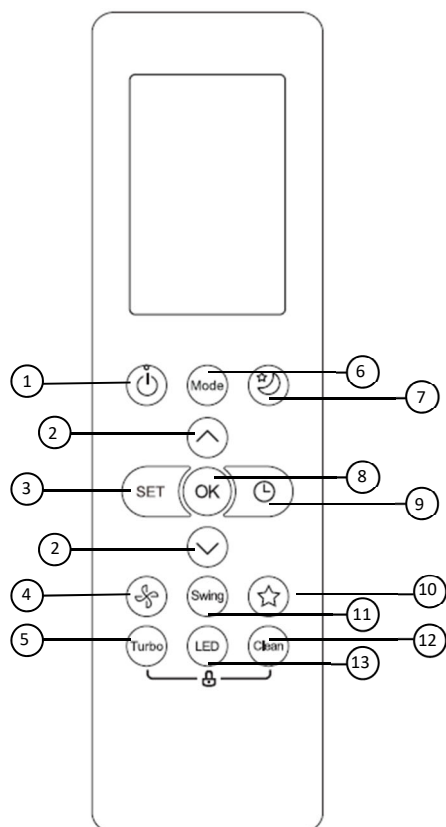

### 7. SLEEP копче

Заштедува енергија за време на спиење.

### 8. OK копче

Се користи за потврдување на избраната функција.

### 9. TIMER копче

Дотерува тајмер за вклучување или исклучување на уредот.

### 10. КЛУЧ ЗА КРАТЕН

Поставете го на претходно користено поставувања

### 11. SWING Тipка

Koristi se za zaustavljanje i početak pokretanja horizontalnog otvora za zrak.

### 12. CLEAN копче

Се користи за почнување/ запирање на функцијата за самочистење

### 13. LED копче

Вклучување и исклучување на LED екранот на внатрешната единица и звучниот сигнал на климатизерот (зависно од моделот), што создава тивка и пријатна околина.

## Индикатори на LCD екранот

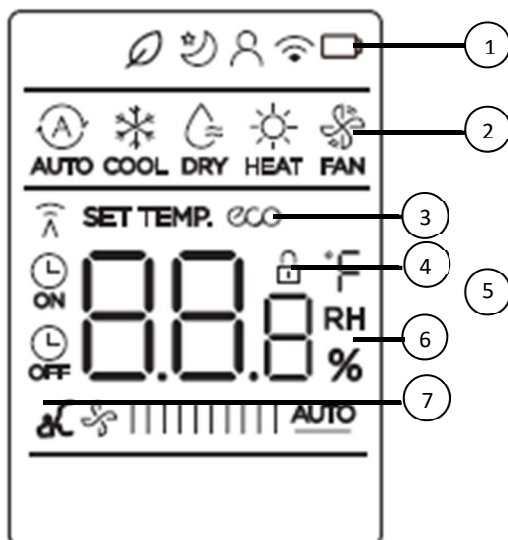

### Забелешка:

Сите индикатори прикажани на сликата се со цел за јасна презентација. Но, за време на тековната операција на екранот се прикажани само соодветните функции.

### 1. Карактеристики

Од лево на десно:

1. на арактеристиката за освежување (некои уреди) (Нема приказ кога карактеристиката за освежување е активна)

1. Екран на режим за мирување

2. Карактеристика за приказ на следење

3. Приказ на карактеристика за безжично управување

4. Приказ за откривање на слаби батерии (ако трепка)

### 2. Приказ на режим

Приказ на моментален

режим на работа: AUTO

COOL

DRY

HEAT

FAN и повторно AUTO.

### 3. ECO екран

Се прикажува кога е активирана функцијата ECO.

### 4. LOCK екран

Се прикажува кога е активирана функцијата LOCK.

### 5. Индикатор за пренос / Индикатор за вклучен/исклучен тајмер

Пренос:

Овој индикатор за пренос светнува кога далечинскиот управувач емитува сигнали на внатрешната единица.

Вклучување/Исклучување на тајмерот:

Овој Индикатор за тајмер светнува кога ќе се вклучи или исклучи тајмерот.

### 6. Приказ на температура/Тајмер/Брзина на вентилатор

Ја прикажува температурата која е фабрички дотерана, или

дотерување на брзина на вентилатор или тајмер кога ја користите функцијата TIMER ON/OFF.

Прикажува дотерување на температура (17°C~30°C). Кога работниот режим ќе го дотерате во FAN, не се прикажува дотерување на температурата. И ако во режимот TIMER, ги покажува дотерувањата ON и OFF на TIMER.

### 7. Приказ на брзина на вентилатор

Ја прикажува избраната брзина на вентилатор: Ниска/ Средна/ Висока или Автоматска.

**ЗАБЕЛЕШКА:** Оваа брзина на вентилатор не може да се прилагоди во режимот AUTO или DRY.

## Како да ги користите копчињата?

### Автоматско работење

Проверете дали уредот е вклучен и дека има струја. Индикаторот OPERATION на екранот од внатрешната единица почнува да трепка.

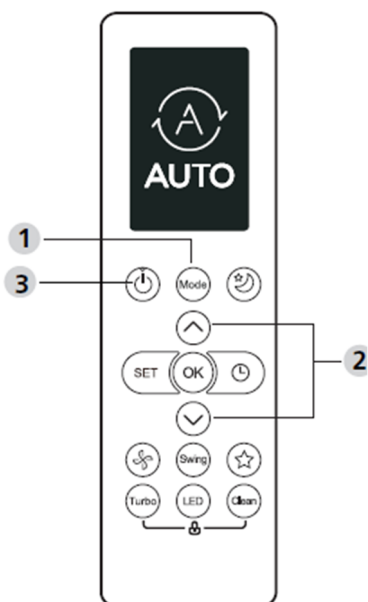

### АВТОМАТСКИ РЕЖИМ:

Во **AUTO** режим, уредот ќе избере **ЛАДЕЊЕ, ВЕНТИЛАТОР** или **ТОПЛЕЊЕ** врз основа на дотераната температура.

1. Допрете го копчето **MODE** да избере Автоматско.
2. Допрете на копчето **▲/▼** да избере температура. Температурата може да се дотера во опсег на зголемување од 17°C~30°C во 10°C.
3. Допрете на копчето **ON/OFF** за да се вклучи клима уредот.

### ЗАБЕЛЕШКА

1. Во Автоматскиот режим, клима уредот може логично да избере режим за Ладење, Вентилатор и Греење со чувство на разлика меѓу моменталната температура во собата и дотераната температура на далечинскиот управувач.
2. Во Автоматскиот режим, не може да ја менувате брзината на вентилаторот. Веќе е автоматски контролирана.
3. Ако Автоматскиот режим не ви е погоден, саканиот режим може да го избере рачно.



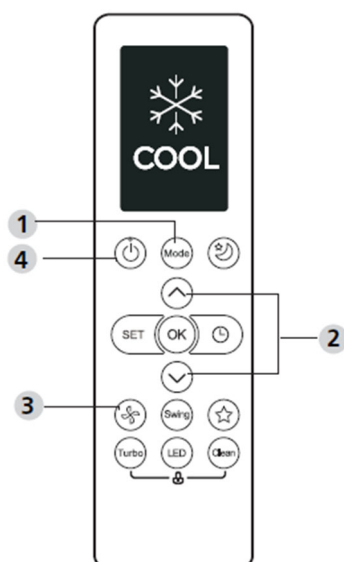

### Операција за Ладење / Топлење / Вентилатор

1. Допрете го копчето **MODE** да изберете режим за **ЛАДЕЊЕ**, **ГРЕЕЊЕ** (само за модели за ладење и греење) или **ВЕНТИЛАТОР**.

2. Допрете го копчето **UP/DOWN** да дотерате температура. Температурата може да се дотера во опсег на зголемување од 17°C~30°C во 1°C.

3. Допрете на копчето **FAN** да изберете брзина на вентилатор во четири чекори – Автоматски, Ниско, Средно или Високо.

4. Допрете на копчето **ON/OFF** да се вклучи клим ауредот.

#### **ЗАБЕЛЕШКА**

Во **FAN** режим, дотераната температура не се прикажува на далечинскиот управувач и не можете да ја контролирате температурата во собата. Во овој случај, може да се направат само чекорите 1, 3 и 4.

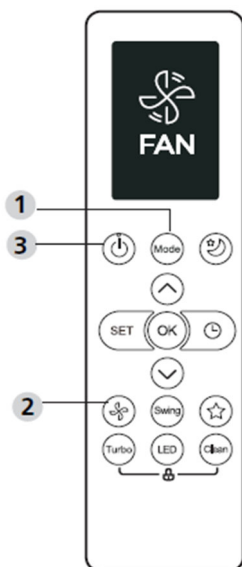

### Операција за одvlaжнување

1. Допрете на копчето **MODE** да изберете **DRY** режим.

2. Допрете на копчето **UP/DOWN** да дотерате температура. Температурата може да се дотера во опсег од 17°C~30°C во 1°C на зголемување.

3. Допрете на копчето **ON/OFF** да работи клима уредот.

#### **ЗАБЕЛЕШКА**

Во Режим на одvlaжнување, нема да може да смените брзина на вентилатор. Автоматски е подесен.

### Прилагодување насока на проток на воздух (по избор)

Кога ќе допрете на копчето **SWING UP/DOWN**, хоризонталната лента се менува во агол за 6 степени при секое допирање. Ако допирате повеќе од 2 секунди, лентата автоматски ќе се помести нагоре или надолу.

## Работа на тајмерот

Со допирање на копчето **TIMER ON** може да дотерате автоматско време за вклучување на уредот. Со допирање на копчето **TIMER OFF** може да дотерате автоматско време за исклучување на уредот.

### Вклучување на тајмерот:

1. Допрете на копчето **TIMER ON**.
2. Допрете на копчето за зголемување или намалување на температурата повеќе пати да дотерате време за вклучување на уредот.  
ЗАБЕЛЕШКА: Ако сакате да дотерате тајмер од 2.5 часа, треба да допрете 5 пати за да го дотерате ( 5 x 0,5 h).
3. Насочете го далечинскиот кон уредот и почекајте 1 секунда, ќе се активира **TIMER ON**.

### Исклучување на тајмерот:

1. Допрете на копчето **TIMER** да дотерате временски редослед за исклучување.
2. Допрете на копчето за зголемување или намалување на температурата повеќе пати да дотерате време за исклучување на уредот.  
ЗАБЕЛЕШКА: Ако сакате да дотерате тајмер за исклучување во 5 часот, допрете 10 пати да го дотерате ( 10 x 0,5 h).
3. Насочете го далечинскиот кон уредот и почекајте 1 секунда, ќе се активира **TIMER OFF**.

#### ЗАБЕЛЕШКА:

- Кога дотерувате **TIMER ON** или **TIMER OFF**, времето ќе се зголемува за 30 минути со секое допирање, најмногу до 10 часа. По 10 часа и најмногу до 24, ќе се зголемува за 1 час. (На пр., допрете 5 пати да зголемите 2.5 часа и допрете 10 пати да зголемите 5 часа,) По 24 часа тајмерот ќе се врати на 0.0.
- Откажете било која функција со дотерување на тајмерот во 0.0h.

## **Пример за дотерување тајмер**

Пример: Ако моменталниот тајмер е 1:00PM, да го дотерате тајмерот како горенаведените чекори, уредот ќе се вклучи за 2.5 часа подоцна (3:30PM) и ќе се исклучи за 6:00PM.

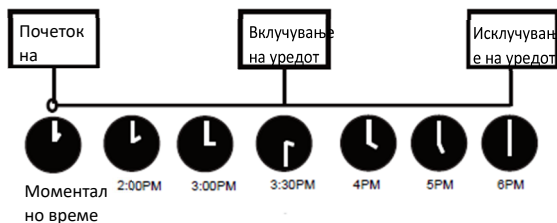

## **НАПРЕДНИ ФУНКЦИИ**

### **Функции за вртење**

Допрете на копчето за вртење.

- Хоризонталната лента ќе се сврти нагоре и надолу автоматски кога ќе допрете на копчето за вртење. Допрете повторно на него да запре.

### **LED екран**

Допрете на копчето LED.

- Допрете го ова копче за вклучување и исклучување на екранот на внатрешната единица.  
Допрете го ова копче повеќе од 5 секунди (некои уреди).

### **Тивка функција**

Продолжете да допирате на копчето Fan повеќе од 2 секунди за активирање/исклучување на тивката функција (некои уреди).

Поради ниската фреквенција на работа на компресорот, може да резултира со недоволен капацитет за ладење и греење. Допрете на копчето ON/OFF, Режим, Спиенење, Турбо или Чистење додека работи и ќе се откаже тивката функција.

### **Функција за заклучување**

Допрете заедно на копчето Чистење и Турбо во исто време повеќе од 5 секунди да ја активирате функцијата за заклучување. Сите копчиња да реагираат, освен со допирање на овие две копчиња повеќе од две секунди за го оневозможите заклучувањето.

### **Функција за чистење**

Допрете на копчето Чистење.

Бактериите во воздухот може да растат во влагата што се кондензира околу разменувачот на топлина во уредот. Со редовна употреба, поголемиот дел од оваа влага испарува од уредот.

Со допирање на копчето CLEAN, уредот автоматски ќе се исчисти. По чистењето, уредот автоматски ќе се исклучи. Со допирање на копчето CLEAN на средина од циклусот операцијата ќе се откаже и уредот ќе се исклучи. CLEAN може да го користите често колку што сакате.

Забелешка: Оваа функција може да ја активирате само во режимите ЛАДЕЊЕ или СУШЕЊЕ.

### **Турбо функција**

Допрете на копчето TURBO.

Кога ќе ја изберете Турбо функција во режимот ЛАДЕЊЕ, уредот

ќе дува ладен воздух со најсилно дотерување на ветерот за да започне процесот на ладење.

Кога ќе изберете Турбо карактеристика во режимот ГРЕЕЊЕ, за уредите со електрични елементи за греење, електричниот ГРЕЈАЧ ќе се активира и ќе започне со процесот за греење.

## SET функција

Допрете го копчето SET да влезете во дотерување на функција, потоа допрете на копчето SET или TEMP ▼ или TEMP ▲ да изберете функција. Избраниот симбол ќе трепка на екранот, допрете на копчето ОК да го потврдите.

За откажување на избраната функција, направете ги само горенаведените процедури.

Допрете на копчето SET да листата меѓу работните функции како што следи:

СВЕЖО → СПИЕЊЕ\* → СЛЕДЕЊЕ → AP режим

\*: Ако Вашиот далечински управувач има копче за „Свежо“ или „Спиене“, не може да го користите копчето SET да изберете карактеристика „Свежо“ и „Спиене“.

Функција за освежување 

Кога ќе започне функцијата FRESH, јонскиот генератор се напојува и ќе помогне во прочистување на воздухот во просторијата.

Функција за спиење 

Функцијата SLEEP се користи за намалување на употреба на енергија додека спиете (и не ви се потребни дотерувања за температурата да биде пријатна).

AP функција 

Изберете AP режим да направите безжична конфигурација на мрежата. За некои уреди не работи со допирање на копчето SET. Да влезете во AP режимот, непрекинато допирајте на копчето LED седум пати во 10 секунди.

Функција за следење 

Функцијата FOLLOW ME овозможува далечинскиот управувач да ја мери температурата на моменталното место и да го прати овој сигнал на клима уредот во интервал од 3 минути. Кога ги користите режимите АВТОМАТСКИ, ЛАДЕЊЕ или ТОПЛЕЊЕ, мерење на температурата во просторијата од далечинскиот управувач (наместо од внатрешната единица) ќе помогне клима уредот да ја оптимизира температурата околу вас и да ви овозможи максимална удобност.

ЗАБЕЛЕШКА: Допрете и држете на копчето „Турбо“ седум секунди да се вклучи/прекина карактеристиката за меморирање на функцијата

## и далечинскиот управувач

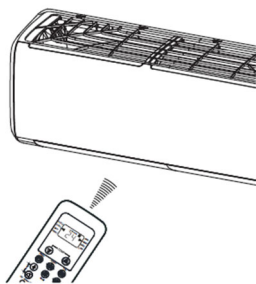

### Локација на далечинскиот управувач

Користете го далечинскиот управувач на растојание од 8 метри од апаратот, насочувајќи го кон приемникот. Приемот се

#### ВНИМАНИЕ

- Клима уредот нема да работи ако завесите, вратите или другите материјали ги блокираат сигналите од далечинскиот управувач до внатрешната единица.
- Спречете каква било течност да падне во далечинскиот управувач. Не изложувајте го далечинскиот управувач на директна сончева светлина или топлина.
- Ако приемникот на инфрацрвениот сигнал на внатрешната единица е изложен на директна сончева светлина, климатизерот може да не работи правилно. Користете завеси за да спречите сончевата светлина да падне врз приемникот.
- Ако другите електрични апарати реагираат на далечинскиот управувач, или преместете ги овие апарати или консултирајте се со вашиот локален продавач.
- Не испуштајте го далечинскиот управувач. Ракувајте внимателно. Не ставајте тешки предмети на далечинскиот управувач или стапнете го.

## Замена на батериите

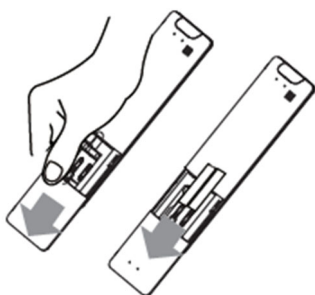

Следните случаи означуваат истоштени батерии. Заменете ги старите батерии со нови.

- Приемниот сигнал не се емитува кога се пренесува сигнал.
- Показателот згаснува.

Далечинскиот управувач се напојува со две суви батерии (R03 / LR03X2) сместени во задниот заден дел и заштитени со капакот.

(1) Отстранете го капакот во задниот дел на далечинскиот управувач.

(2) Отстранете ги старите батерии и вметнете ги новите батерии што правилно ги поставуваат краевите (+) и (-).

(3) Инсталирајте го капакот повторно.

**ЗАБЕЛЕШКА:** Кога батериите ќе се отстранат, далечинскиот управувач ги брише сите програмирања. По вметнување нови батерии, далечинскиот управувач мора да се репрограмира.



#### **ВНИМАНИЕ**

- Не мешајте стари и нови батерии или батерии од различни видови.
- Не оставајте ги батериите во далечинскиот управувач ако нема да се користат 2 или 3 месеци.
- Не фрлајте ги батериите како несортиран комунален отпад. Собирање на таков отпад одделно за посебен третман е потребно.

The design and specifications are subject to change without prior notice for product improvement. Consult with the sales agency or manufacturer for details.

### Европски упатства за отстранување

За да ја заштитиме нашата околина и да ги рециклираме суровините што се користат што е можно поцелосно, од потрошувачот се бара да ја врати несервисната опрема во јавниот систем за собирање електрични и електронски.



Симболот на вкрстеното означува дека овој производ мора да се врати во местото за собирање на електронски отпад за да го нахрани со рециклирање на најдобро можно рециклирање на суровина.

Со обезбедување на овој производ ќе спречите можни негативни ефекти врз животната средина и здравјето на луѓето, кои инаку би можеле да бидат предизвикани поради неправилно отстранување на тој производ. Рециклирање на материјали од овој производ, ќе помогне да се зачува здрава животна средина и природни ресурси.

За детални информации во врска со собирањето производи на ЕЕ, контактирајте го М САН Група d.o.o. или дилерот од каде сте го купиле производот.

**Овој апарат содржи ладилно средство и други потенцијално опасни материјали. При отстранување на овој апарат, законот бара посебно собирање и третман. Не фрлајте го овој производ како домашен отпад или несортиран комунален отпад.**

- Кога го фрлате овој апарат, ги имате следниве опции:
- Фрлете го апаратот во назначен општински постројка за електронско собирање отпад.
- При купување нов апарат, малопродавачот ќе го земе назад стариот апарат бесплатно.
- Производителот ќе го земе стариот апарат бесплатно.
- Продадете го апаратот на овластени дилери на старо железо.

### Специјално известување

Фрлањето на овој апарат во шума или друга природна околина го загрозува вашето здравје и е лошо за околината. Опасни материји може да истекуваат во подземната вода и да влезат во ланецот на исхрана.

### Декларатон на ЕУ за сообразност

Овој уред е произведен во согласност со применливите европски стандарди и во согласност со сите применливи директиви и регулативи.



Декларацијата за сообразност на ЕУ може да се преземе од следниот линк: [www.msan.hr/dokumentacijaartikala](http://www.msan.hr/dokumentacijaartikala)

**ACP-09CH25AESI PRO R32**  
**ACP-12CH35AESI PRO R32**  
**ACP-18CH50AESI PRO R32**  
**ACP-24CH70AESI PRO R32**

**AL**

**Udhëzime për shfrytëzim**

Ajër i kondicionuar



**RoHS**





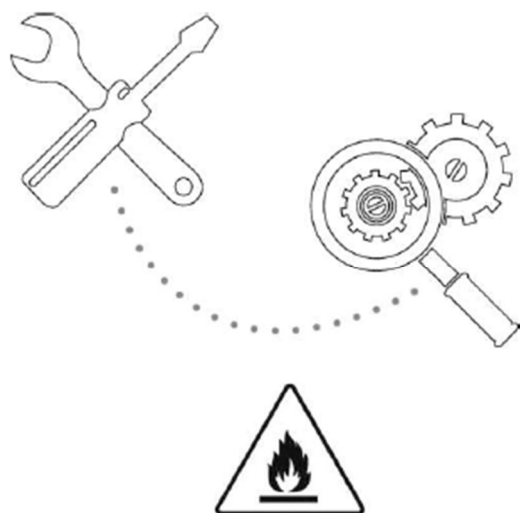

KUJDES: Rreziku i zjarrit / materialeve të  
ndeleshme. Vetëm P units R njësitë R32.

## PËRMBAJTJA

### Puna dhe mirëmbajtja

|                           |    |
|---------------------------|----|
| Paralajmërim              | 3  |
| Masa sigurie              | 4  |
| Vërejtje për pëdorim      | 9  |
| Emrat e të gjitha pjesëve | 12 |
| Pastrimi dhe mirëmbajtja  | 14 |
| Mënjanimi i problemeve    | 15 |





Vërejtje: të gjitha fotot në këtë udhëzim janë diagrame skematike. Fotoja e vërtetë është standard.

## Paralajmërim

### Paralajmërim: Kjo pajisje klimatizuese përdor mjet ftohës djegës R32.

**Vërejtje: Pajisja klimatizuese me mjet ftohës R32 mund t'i shkaktojë lëndime serioze trupit të njeriut ose sendeve përreth nëse trajtohet në mënyrë të ashpër.**

- \* Hapësira në dhomën për instalim, përdorim, ndreqje dhe mirëmbajtje të kësaj pajisjeje klimatizuese duhet të jetë më e madhe se 5m<sup>2</sup>.
- \* Mjeti ftohës i pajisjes klimatizuese nuk duhet të jetë më i rëndë se 1.7kg.
- \* Mos përdorni çfarëdo metoda për përsheptim të shkrirjes ose pastrimit të pjesëve që ngrijnë, përveç atyre që rekomandohen nga prodhuesi.
- \* Mos e shponi ose digjini pajisjen klimatizuese dhe kontrolloni nëse gypat ftohës të mjetit ftohës janë të dëmtuara.
- \* Pajisja klimatizuese duhet të vendoset në dhomë pa burim të përhershëm të zjarrit, për shembull, zjarrit të hapur, aparatit të kyçur me gaz, ngrohëse elektrike etj.
- \* Vini re që mjeti ftohës mund të jetë pa shije.
- \* Ruajtja e pajisjes klimatizuese duhet të mundësojë ndalimin e dëmtimit mekanik të shkaktuar nga fatkeqësi.
- \* Mirëmbajtja ose ndreqja e pajisjes klimatizuese që përdor mjet ftohës R32 duhet të kryhet pas kontrolleve të sigurisë që të minimizohet rreziku nga fatkeqësitë.
- \* Pajisja klimatizuese duhet të instalohet me mbulesën e valvulës ndalëse.
- \* Ju lutemi të lexoni me kujdes udhëzimet para instalimit, përdorimit dhe mirëmbajtjes.

| Simboli                                                                             | Vërejtja     | Shpjegimi                                                                                                                                   |
|-------------------------------------------------------------------------------------|--------------|---------------------------------------------------------------------------------------------------------------------------------------------|
|   | PARALAJMËRIM | Ky simbol tregon që pajisja përdor mjete të djegshme. Nëse këto mjete derdhen dhe nëse ekspozohen ndaj zjarrit, ekziston rrezik nga zjarri. |
|  | KUJDES       | Ky simbol tregon se është e nevojshme të lexoni me kujdes udhëzimet për përdorim.                                                           |
|  | KUJDES       | Ky simbol tregon se kjo pajisje duhet të trajtohet nga personel i kualifikuar gjatë instalimit.                                             |
|  | KUJDES       | Ky simbol tregon se të gjithë informacionet janë dhënë në udhëzimet për përdorim.                                                           |

## Masa sigurie

Instalimi i gabuar ose përdorimi pa ndjekur këto udhëzime mund të shkaktojë dëm për njerëzit, pronën etj.

Serioziteti është klasifikuar sipas shenjave në vijim:

### PARALJMËRIM

Ky simbol shënon mundësinë për vdekje ose lëndime serioze.

### PARALJMËRIM

Ky simbol shënon mundësinë për lëndime ose dëmtim të pronës.

### PARALJMËRIM

Këtë pajisje mund të përdorin fëmijë prej 8 vjet dhe persona me aftësi të zvogëluara fizike, shqisore ose mendore ose me mangësi të përvojës dhe njohurive nëse janë nën mbikëqyrje ose marrin udhëzime për përdorim të duhur dhe të sigurt, e nëse kuptojnë rreziqet e mundshme. Pastrimi dhe mirëmbajtja nuk duhet të kryhen nga fëmijë pa mbikëqyrje nga persona të rritur.

(Vetëm për pajisje me shenjën CE)

Kjo pajisje nuk është paraparë për përdorim nga persona tjerë (duke përfshirë edhe fëmijët) me aftësi të zvogëluara fizike, shqisore ose mendore ose me mungesë të përvojës dhe njohurive përveç nëse nuk janë nën mbikëqyrje ose u janë dhënë udhëzime lidhur me përdorimin e pajisjes nga një person tjetër që është përgjegjës për sigurinë e tyre. Fëmijët duhet të jenë nën mbikëqyrje që të sigurohuni që nuk luajnë me pajisjen.

(Përveç për pajisjet me shenjën CE)

## Masa sigurie



**Pajisja klimatizuese duhet të jetë e tokëzuar. Tokëzimi i paplotë mund të rezultojë në goditje elektrike.**

Mos e lidhi telin e tokëzimit me gyp gazi, gypa uji, mbrojtje nga rrufeja ose me tel telefoni.



**Gjithmonë shkyçeni pajisjen dhe ndalni furnizimin me energji elektrike kur nuk e përdorni kohë më të gjatë që të jeni të sigurt.**

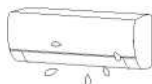

**Kini kujdes të mos e thyeni njësinë e brendshme Në të kundërt, mund të krijohet qark i shkurtër.**



**Nëse kabloja e furnizimit me rrymë është dëmtuar, atë duhet t'a zëvendësojë prodhuesi ose agjent shërbimi ose person me kualifikime të ngjashme.**



**Mos e shkyçni kyçësen kryesore të rrjetit gjatë punës ose me duar të lagura, pasi që kjo mund të shkaktojë goditje elektrike.**

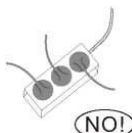

**Mos e ndani prizën me aparate tjera elektrike, pasi që kjo mund të shkaktojë goditje elektrike.**



**Gjithmonë shkyçeni pajisjen dhe ndalni furnizimin me energji elektrike para se të kryeni çfarëdo lloji të mirëmbajtjes ose pastrimit. Në të kundërt mund të vijë në goditje elektrike ose dëmtim.**



**Mos e tërhiqni kabllon e rrymës. Dëmtimi nga tërheqja do të shkaktojë goditje serioze elektrike.**

**Paralajmërim që gypat e lidhur me pajisjen nuk përmbajnë burim të djegies.**

## Masa sigurie

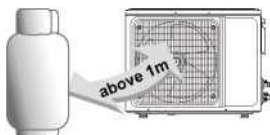

**Mos instaloni pajisjen klimatizuese na vend ku ka gaz ose lëng djegës. Largësia mes tyre duhet të jetë më shumë se 1m. Me këtë mund të shkaktoni zjarr ose edhe eksplozion.**

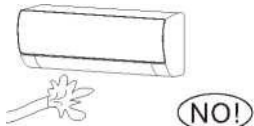

**Mos përdorni lëngje ose mjete gërryese që të fshini pajisjen ose të spërkatni ujë ose lëng tjetër nëpër të. Kjo mund të shkaktojë goditje elektrike ose të dëmtojë pajisjen.**

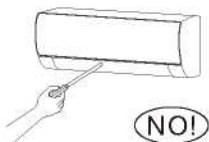

**Mos u mundoni të ndreqni pajisjen klimatizuese vetë. Ndreqjet e papërshtatshme mund të shkaktojnë zjarr ose eksplozion. Kontaktoni teknik të kualifikuar për shërbim për të gjitha nevojat e shërbimit.**

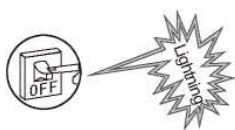

**Mos përdorni pajisjen klimatizuese gjatë stuhive. Duhet të shkyçni burimin e rrymës në kohë që të shmangni rreziqet e mundshme.**



**Mos vendosni duart ose çfarëdo mjet tjetër në hyrjet dhe daljet e ajrit. Kjo mund të shkaktojë lëndime ose dëmtim të pajisjes.**

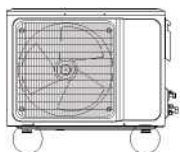

**Ju lutemi kontrolloni nëse mbajtësi i instaluar është i fortë sa duhet. Nëse është i dëmtuar, kjo mund të çojë në rënie të njësisë dhe mund të shkaktojë lëndime.**

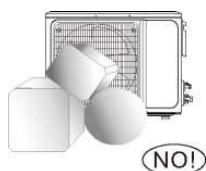

**Mos bllokoni hyrjen ose daljen e ajrit. Në të kundërt, kapaciteti i ftohjes ose ngrohjes do të jetë më i dobët dhe madje mund të shkaktojë ndalje të punës së sistemit.**



**Mos lejoni që pajisja klimatizuese të fryjë në ngrohëse.** Kjo mund të çojë në djegie të paplotë dhe të shkaktojë helmim.

Pajisja do të instalohet sipas rregullave kombëtare.

**Siguresa e tokëzimit me kapacitetin e dhënë duhet të instalohet që të shmangen goditjet e mundshme elektrike.**

## Masa sigurie

Ky produkt përmban gazra fluori të efektit serrë. Rrjedhja e ftohjes kontribuon në ndryshimin e klimës. Ftohës me potencial të ngrohjes globale më të ulët (GWP) do të kishte më pak kontribuar në ngrohjen globale sesa ai me potencial më të lartë nëse është fjala për atmosferën. Kjo pajisje përmban ftohësin me GWP të barabartë me [675]. Kjo do të thotë se nëse 1 kg e këtij lëngu futet në atmosferë, ndikimi në ngrohjen globale do të ishte [675] herë më i madh se 1kg CO<sub>2</sub> gjatë një periudhe prej 100 vjetësh. Asnjëherë mos provoni ta ndalni vetë qarkun e ftohësit ose ta çmontoni vetë produktin. Gjithmonë konsultohuni me një profesionist.

Kujdesuni që nën njësinë e brendshme mos të ketë mjetet në vijim:

1. Furra mikrovale, shpore dhe mjete tjera të ngrohta.
2. Kompjuterë dhe mjete tjera elektrostatische.
3. Priza që përdoren shpesh.

Nyjat mes njësisë së brendshme dhe të jashtme nuk duhet të përdoren përsëri, përveç nëse nuk bëhet fjalë për ndreqje të gypave.

Specifikimi i siguresës është shtypur në pllakën, p.sh.: 3.15A/250V AC, etj.

falas.

## Masa sigurie



**Mos hapni dritaret dhe dyert për një kohë të gjatë kur përdorni kondicionerin.** Përndryshe, kapaciteti i ftohjes dhe ngrohjes mund të dobësohet.

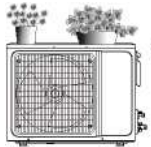

NO!

**Mos qëndroni në krye të njësisë së jashtme ose vendosni objekte të rënda mbi to.** Kjo mund të shkaktojë plagosje personale ose dëmtim të pajisjes.

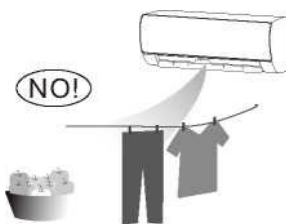

NO!

**Mos e përdorni kondicionerin për ndonjë qëllim tjetër, siç është tharja e rrobave, ruajtja e ushqimit etj.**

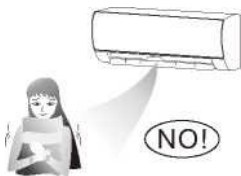

NO!

**Mos e përdorni ajrin e ftohtë në trupin tuaj për një kohë të gjatë.** Kjo do të ndikojë në shëndetin tuaj dhe do të shkaktojë probleme shëndetësore.

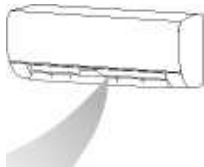

### **Vendosni temperaturën e duhur.**

Rekomandohet që ndryshimi i temperaturës në mes të temperaturave të brendshme dhe të jashtme mos të jetë shumë i madh.

Rregullimet e duhura për cilësimet e temperaturës mund të parandalojnë konsumin e energjisë të panevojshme.



Nëse pajisja juaj nuk është e pajisur me kablo elektrike dhe prizë, duhet të vendoset një kablo me tela të plotë në sistemin fiks të kabllave dhe distanca midis kontakteve nuk duhet të jetë më e vogël se 3.0 mm.

Nëse pajisja juaj është e lidhur përgjithmonë, duhet të instalohet në sistem pajisje energjie anti-shpërthyes (RCD) që nuk përmban më shumë se 30 mA aktuale.

Qarku duhet të ketë mbrojtje dhe kalim ajri, kapaciteti i të cilit nuk duhet të jetë më shumë se 1.5 herë më i madh se rryma aktuale.

Lidhur me instalimin e kondicionerit, ju lutemi konsultoni me seksionet më poshtë në këtë udhëzues.

## Shënime për përdorim

### Kushte të pajisjes që ç'mundësojnë punën normale

Brenda shtrirjes së temperaturës të dhënë në tabelën në vijim, pajisja klimatizuese mund të ndalojë punën dhe mund të paraqiten anomali tjera.

|         |             |                            |
|---------|-------------|----------------------------|
| Ftohje  | E jashtme   | >43°C(E përdorshme në T1 ) |
|         |             | >52°C(E përdorshme në T3)  |
|         | E brendshme | <18°C                      |
| Ngrohje | E jashtme   | >24°C                      |
|         |             | <-7°C                      |
|         | E brendshme | >27°C                      |

- \* Kur temperatura është shumë e lartë, kondicioneri mund të aktivizojë pajisjen e mbrojtjes automatike në mënyrë që pajisja të shkyçet.
- \* Kur temperatura është shumë e ulët, shkëmbyesi i nxehtësisë i pajisjes mund të ngrijë, gjë që mund të çojë në rrjedhje të ujit ose ndonjë mosfunksionim tjetër.
- \* Gjatë ftohjes afatgjatë ose kullimit të lagështisë me lagështi relative më të madhe se 80% (dyert dhe dritaret e hapura) mund të ndodhë kondensimi i ujit ose pikosje pranë prizës së ajrit.
- \* T1 dhe T3 i referohen ISO 5151.

### Shënime për ngrohje

- \* Ventilatori i njësisë së brendshme nuk do të fillojë menjëherë pas fillimit të sistemit të ngrohjes për të shmangur ftohjen e ajrit të ftohtë.
- \* Kur jashtë është e ftohtë dhe e lagësht, njësia e jashtme do të zhvillojë acar në shkëmbyesin e nxehtësisë, i cili do të rrisë kapacitetin e ngrohjes. Pas kësaj, kondicioneri do të fillojë me një funksion të shkrirjes.
- \* Gjatë shkrirjes, kondicioneri do të ndalojë ngrohjen për 5-12 minuta.
- \* Avull mund të fillojë të dalë nga njësia e jashtme gjatë shkrirjes. Kjo nuk është një gabim, por një rezultat i humbjes së fundit.
- \* Ngruhja do të vazhdojë pasi të jetë përfunduar shkrija.

### Shënime për shkyçje

Kur kondicioneri shkyçet, drejtuesi kryesor automatikisht do të vendosë nëse do të ndalet menjëherë ose pas 12 sekondave të frekuencës më të ulët dhe shpejtësisë së ajrit.

## Shënime për përdorim

### Puna në raste urgjente

- \* Nëse telekomanda humbet ose shkyçet, përdorni kyçësen për kyçje me forcë për të përdorur kondicionerin.
- \* Nëse ky buton shtypet ndërsa aparati është i shkyçur, do të funksionojë në mënyrë automatike.
- \* Shtypni MANUAL CONTROL SWITCH dhe kjo do t'ju çojë në operacion të detyruar AUTO. Nëse shtypni çelësin dy herë brenda pesë sekondave, njësia do të funksionojë nën funksionimin e detyruar të ftohjes.



AUTO/COOL  
SWITCH MANUAL

**SHENIM:** Piktura është vetëm për referencë. Butoni i kalimit të forcës mund të jetë i vendosur diku afër vendit si në foto.

## Rregullimi i drejtimit të rrjedhës së ajrit

1. Përdorni lëvizjen lart-poshtë dhe majtas-djathtas në telekomandë për të rregulluar drejtimin e rrjedhës së ajrit. Shikoni udhëzuesin për të mësuar detajet e telekomandës.
2. Për modelet pa funksion të zgjimit, është e nevojshme që manualisht të rregulloni ndarjet.

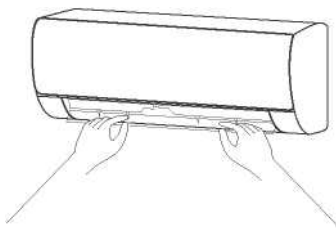











**Shënim:** lëvizni ndarjet përpara se të kyçni pajisjen pasi ka një dëmtim të mundshëm ndaj gishtërinjve. Asnjëherë mos e vendosni dorën në ose jashtë ajrit derisa pajisja është në përdorim.



## Kujdes specifik

1. Hapni panelin e përparmë të njësisë së brendshme.
2. Shtypni MANUAL CONTROL SWITCH dhe kjo do t'ju çojë në operacion të detyruar AUTO  
Nëse shtypni çelësin dy herë brenda pesë sekondave, njësia do të funksionojë nën funksionimin e detyruar të ftohjes

## Aksesorët

Sistemi i kondicionimit të ajrit vjen me aksesoret e mëposhtëm. Përdorni të gjitha pjesët e instalimit dhe aksesoret për të instaluar kondicionerin. Instalimi jo i duhur mund të rezultojë në rrjedhje uji, goditje elektrike dhe zjarr, ose të shkaktojë dështim të pajisjeve. Artikujt nuk përfshihen në kondicioner duhet të blihen veçmas.

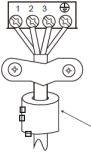
| Emri i aksesoreve                                     | Q'ty(pc)                       | Forma/ Shape                                                                        | Emri i aksesoreve                                                                                                                              | Q'ty(pc)                       | Forma/ Shape                                                                         |
|-------------------------------------------------------|--------------------------------|-------------------------------------------------------------------------------------|------------------------------------------------------------------------------------------------------------------------------------------------|--------------------------------|--------------------------------------------------------------------------------------|
| Manuali/ udhëzimi                                     | 2~3                            |    | Dirigjuesi i kontrollimit                                                                                                                      | 1                              |     |
| Lidhja e kullimit (për ftohje dhe modelet e ngrohjes) | 1                              |    | Bateria                                                                                                                                        | 2                              |    |
| Rrethi/ Vula (për ftohje dhe modelet e ngrohjes)      | 1                              |    | Mbajtësi i dirigjuesit të kontrollimit (opsionale)                                                                                             | 1                              |    |
| Pllakë montuese                                       | 1                              |    | Vidë fiksuese për mbajtësen e telekomandës (opsionale).                                                                                        | 2                              |    |
| Spirancë/ Anchor                                      | 5~8<br>(varësisht nga modelet) |   | Filtër i vogël<br><br>(Duhet të instalohet në pjesën e pasme të filtrit kryesor të ajrit nga tekniku i autorizuar gjatë instalimit të makinës) | 1~2<br>(varësisht nga modelet) |  |
| Vidë fiksimi për Pllakën Montuese                     | 5~8<br>(varësisht nga modelet) |  |                                                                                                                                                |                                |                                                                                      |

| Emri/ Name                                                                                                                                   | Forma/ Shape                                                                                                                                                                                                                                               | Sasia/ Quantity (PC)          |                                                                                                                        |
|----------------------------------------------------------------------------------------------------------------------------------------------|------------------------------------------------------------------------------------------------------------------------------------------------------------------------------------------------------------------------------------------------------------|-------------------------------|------------------------------------------------------------------------------------------------------------------------|
| Lidhja e tubit mbledhës                                                                                                                      | Pjesa e lëngshme/ Liquid side                                                                                                                                                                                                                              | Φ 6.35 (1/4in)                | Pjesët që duhet të blijnë veç e veç. Konsultohuni me shitësin për madhësinë e duhur të tubit të njësisë që keni blerë. |
|                                                                                                                                              |                                                                                                                                                                                                                                                            | Φ 9.52 (3/8in)                |                                                                                                                        |
|                                                                                                                                              | Pjesa e gazit/ Gas side                                                                                                                                                                                                                                    | Φ 9.52 (3/8in)                |                                                                                                                        |
|                                                                                                                                              |                                                                                                                                                                                                                                                            | Φ 12.7 (1/2in)                |                                                                                                                        |
|                                                                                                                                              |                                                                                                                                                                                                                                                            | Φ 16 (5/8in)                  |                                                                                                                        |
|                                                                                                                                              | Φ 19 (3/4in)                                                                                                                                                                                                                                               |                               |                                                                                                                        |
| Unaza magnetike dhe rripi<br>(Nëse furnizohet, ju lutemi referojuni diagramit të instalimeve elektrike për ta instaluar në kablion lidhëse.) |   <p>Shtypeni rripin përgjatë vrimës së unazës Magnetike për ta rregulluar në kabllo</p> | Ndryshon varësisht nga modeli |                                                                                                                        |

## PJESËT KRYSORE TË NJËSISË

**Vërejtje:** Instalimi duhet të kryhet në përputhje me kërkesat e standardeve vendore dhe kombëtare. Instalimi mund të jetë paksa i ndryshëm në zona të ndryshme.

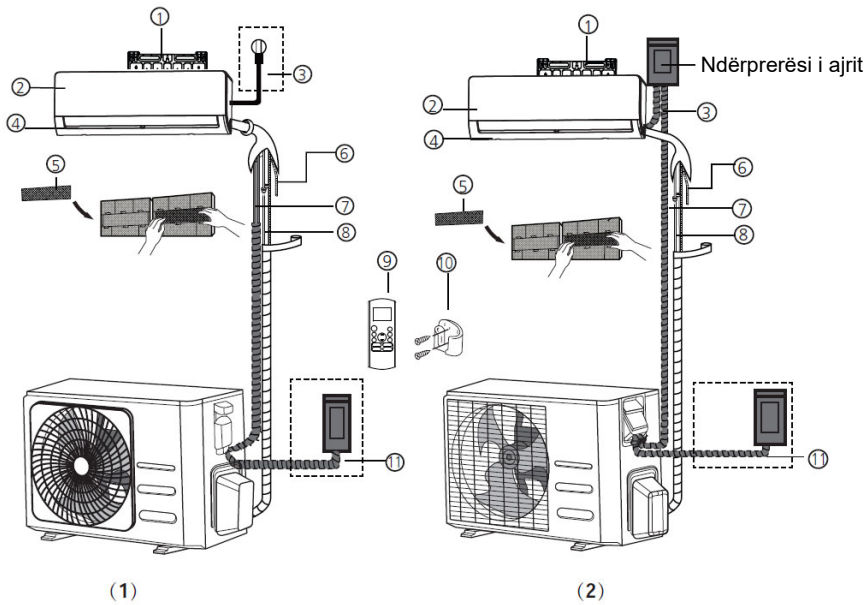

- |                                  |                                                                   |                                                        |
|----------------------------------|-------------------------------------------------------------------|--------------------------------------------------------|
| ① Pllakë për montim në muri      | ⑤ Filteri Funkcional (Në pjesën e pasme të Filterit - Disa Njësi) | ⑨ Dirigjuesi i Kontrollimit                            |
| ② Paneli përballë                | ⑥ Tub për kullim                                                  | ⑩ Mbjajtësi i dirigjuesit të kontrollimit (Disa njësi) |
| ③ Kablloja e fuqisë (Disa njësi) | ⑦ Kablloja e Sinjalit                                             | ⑪ Kablloja e njësisë së jashtme të fuqisë (Disa njësi) |
| ④ Krahu lëvizës/ Louver          | ⑧ Tubacionet e ftohësit                                           |                                                        |

### NOTE ON ILLUSTRATIONS

Illustrations in this manual are for explanatory purposes. The actual shape of your indoor unit may be slightly different. The actual shape shall prevail.

## SQARIMI I EKRANIT DIGJITAL

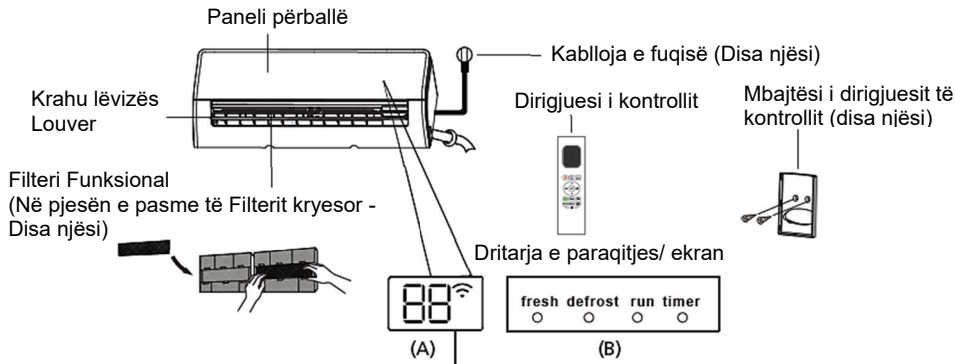

“Fresh” / Freskët kur tipari Fresh dhe llampa UV-C (në rast se ka) të jetë aktivizuar (disa njësi)

“Defrost”/ Shkrije kur veçoritë e shkrijës të jetë aktivizuar.

“Run” / aktivizuar, kur njësia është aktivizuar

“Timer”/ Kohëmatësi, kur kohëmatësi të jetë vendosur

“” Kur tiparet e Kontrolluesit të Wireless-it të jenë aktivizuar (disa njësi)

“” paraqet temperaturën, tiparet e funksionimit dhe kodet e gabimeve:

“” për 3 sekonda kur:

-  **KOHËMATËSI I AKTIVIZUAR**, është vendosur (në rast se njësia është fikur/ OFF, mbetet e aktivizuar kur **KOHËMATËSI I AKTIVIZUAR** të jetë vendosur)
- Freskët / FRESH, llampa UV-C, Luhatëse/ SWING, TURBO, ECO, apo në heshtje/ SILENCE tiparet që janë aktivizuar

“” për 3 sekonda kur:

- **FIKJA E KOHËMATËSIT/ TIMER OFF** të jetë vendosur
- **FRESKËT/ FRESH**, llampa UV-C, luhatësja/ SWING, Turbo/ TURBO, Ekonomik/ ECO, apo tiparet në heshtje SILENCE të jenë fikur.

“” gjatë shkrijës/ defrosting

“” kur tiparet e ngrohjes 8 C të jetë ngrohur (disa njësi)

“” kur karakteristika e pastrimit aktiv/ Active Clean feature të jetë aktivizuar (Për llojin e ndarjes së Inverterit)

Kur njësia është vetë- pastrami/ self-cleaning (për llojin e shpejtësisë së rregulluar/ Fixed-speed type)

# Instalimi i njësisë së brendshme

## Instruksonet e instalimit – Njësia e brendshme

### PARA SE TË INSTALONI

Para instalimit të njësisë së brendshme, referojuni etiketës në kutinë e produktit për t'u siguruar që numri i modelit të njësisë së brendshme përputhet me numrin e modelit të njësisë së jashtme.

#### Hapi 1: Selektoni lokacionin e instalimit

Para instalimit të njësisë së brendshme, duhet të zgjidhni një vend të përshtatshëm. Më poshtë janë standardet që do t'ju ndihmojnë të zgjidhni një vend të përshtatshëm për njësinë.

#### Lokacioni i përshtatshëm për instalim duhet të i plotësojë standardet e mëposhtme:

- ✓ Qarkullim i mirë i ajrit
- ✓ Kullim/ rrjedhje e përshtatshme
- ✓ Zhurma nga njësia nuk do t'i pengojë njerëzit e tjerë
- ✓ E ngurtë dhe e forte - lokacioni nuk do të vibrojë
- ✓ Mjaft e forte për të mbështetur peshën e njësisë
- ✓ Një lokacion që është larg nga pajisjet e tjera elektrike të paktën një/ 1 metër. (psh., TV, radio, kompjuteri)

### MOS e instaloni njësinë në vendet e mëposhtme:

- × Pranë çdo burimi të nxehtësisë, avullit ose gazit të djegshëm
- × Pranë artikujve të ndezshëm si perde ose veshje
- × Pranë çdo pengese që mund të bllokojë qarkullimin e ajrit
- × Pranë hyrjes në një vend që i nënshtrohet rezeve të diellit direkte

### VËREJTJE RRETH VRIMËS SË MURIT:

Nëse nuk ka tubacione në frigorifer:

Përderisa zgjidhni një vendndodhje, kini parasysh se duhet të lini hapësirë të bollshme për një vrimë në mur (shikoni vrimën e murit të stërvtijes për hapin e tubave lidhës) për kabllon e sinjalit dhe tubat e ftohësit që lidhin njësitet e brendshme dhe të jashtme. Pozicioni i paracaktuar për të gjithë tubacionet është ana e djathtë e njësisë së brendshme (ndërsa përballeni me njësinë). Sidoqoftë, njësia mund të akomodojë tubacionet si në të majtë ashtu edhe në të djathtë.





### PARA SE TË PERFORMONI NDONJË PUNË TJETËR ELEKTRIKE, LEXOJINI KËTO RREGULLORE

1. Të gjitha instalimet elektrike duhet të jenë në përputhje me kodet, rregulloret elektrike vendore dhe kombëtare dhe duhet të instalohen nga një elektrikist i licencuar.
2. Të gjitha lidhjet elektrike duhet të bëhen sipas Diagramit të Lidhjes Elektrike të vendosura në panelet e njësive të brendshme dhe të jashtme.
3. Nëse ka një problem serioz sigurie me furnizimin me energji elektrike, ndaloni punën menjëherë. Shpjegoni arsyetimin tuaj klientit dhe refuzoni të instaloni njësinë derisa çështja e sigurisë të zgjidhet siç duhet.
4. Tensioni i energjisë duhet të jetë brenda 90-110% të tensionit të vlerësuar. Furnizimi me energji i pamjaftueshme mund të shkaktojë mosfunksionim, goditje elektrike ose zjarr.
5. Nëse lidhni energjinë elektrike me instalime elektrike fikse, duhet të instaloni një mbrojtës të rrymës dhe ndërprerës kryesor të energjisë.
6. Nëse lidhni energjinë elektrike me instalime elektrike fikse, një ndërprerës ose ndërprerës që shkëput të gjitha shtyllat dhe ka një ndarje kontakti prej të paktën 1 / 8in (3mm) duhet të përfshihet në instalime elektrike fikse. Tekniku i kualifikuar duhet të përdorë një ndërprerës ose ndërprerës të miratuar.
7. Lidhni njësinë vetëm me një prizë qarku të degës individuale. Mos lidhni një pajisje tjetër me atë prizë.
8. Sigurohuni që të tokëzoni siç duhet kondicionerin.
9. Secili tel duhet të jetë i lidhur fort. Lidhjet e lirshme mund të shkaktojnë mbinxehje të terminalit, duke rezultuar në mosfunksionim të produktit dhe zjarr të mundshëm.

10. Mos lejoni që telat të preken ose të qëndrojnë kundër tubave të ftohësit, kompresorit ose ndonjë pjese lëvizëse brenda njësisë.

11. Nëse njësia ka një ngrohës elektrik ndihmës, ai duhet të instalohet të paktën 1 metër (40in) larg çdo materiali të djegshëm.

12. Për të shmangur goditjen elektrike, mos prekni kurrë përbërësit elektrik menjëherë pasi të keni fikur furnizimin me energji elektrike. Pasi ta fikni energjinë, gjithmonë prisni 10 minuta ose më shumë para se të prekni përbërësit elektricë.



### KUJDES

#### PARA SE TË PERFORMONI NDONJW PUNË ELEKTRIKE APO ME TELA, SHKËPUTENI SISTEMIN NGA ENERGJIA ELEKTRIKE/ MAIN POWER.

##### Lidhni kabllo e sinjalit dhe të fuqisë/ power cables

Kablloja e sinjalit e mundëson komunikimin në mes të njësive të brendshme dhe të jashtme. Fillimisht ju duhet të zgjedhni madhësinë e duhur të kabllos para se ta përgaditni për ta lidhur.

##### Llojet e Kablllove

- **Kablo e brendshme e fuqisë/ Power** (në ): H05VV-F or H05V2V2-F
- **Kablo e jashtme e fuqisë/ energjisë:** H07RN-F apo H05RN-F
- **Kablloja e sinjalit/ Signal Cable:** H07RN-F

**VËREJTJE:** Në Ameriken Veriore, zgjedhni llojin e kabllos në përputhje me kodet lokale elektrike si dhe me rregulloret.

##### Zona minimale ndërsektoriale e kablllove të energjisë dhe sinjalit (Për referencë) (Nuk zbatohet për Amerikën e Veriut)

| Kurrenti i ranguar për aplikim (A) | Zona nominale ndërsektoriale /Nominal Cross-Sectional Area (mm <sup>2</sup> ) |
|------------------------------------|-------------------------------------------------------------------------------|
| > 3 dhe ≤ 6                        | 0.75                                                                          |
| >6 dhe ≤ 10                        | 1                                                                             |
| >10 dhe ≤ 16                       | 1.5                                                                           |
| >16 dhe ≤ 25                       | 2.5                                                                           |
| >25 dhe ≤ 32                       | 4                                                                             |
| >32 dhe ≤ 40                       | 6                                                                             |

## Instalimi i njësisë së jashtme/ Outdoor Unit Installation

Instaloni njësinë duke i ndjekur kodet lokale si dhe rregulloret, mund të ketë dallime të lehta në mes të regjioneve të ndryshme.

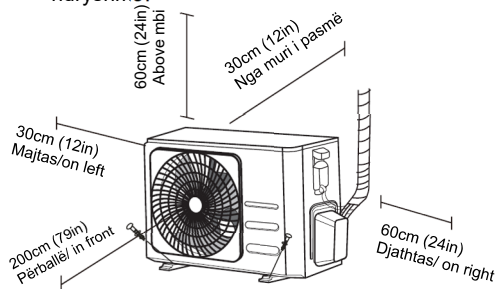

### Instruksionet e Instalimit – Njësia e jashtme

#### Hapi 1: Zgjedhni lokacionin e instalimit

Para instalimit të njësisë së jashtme, duhet të zgjidhni një vend të përshtatshëm. Më poshtë janë standardet që do t'ju ndihmojnë të zgjedhni një vend të përshtatshëm për njësinë.

Vendndodhjet e duhura të instalimit plotësojnë standardet e mëposhtme:

- ✓ Plotëson të gjitha kërkesat hapësinore të treguara në Kërkesat e mësipërme të Hapësirës së Instalimit.
- ✓ Qarkullim i mirë i ajrit dhe i ventilimit.
- ✓ I fortë dhe i ngurtë - lokacioni mund ta mbështesë njësinë dhe nuk do të vibrojë
- ✓ Zhurma nga njësia nuk do t'i pengojë të tjerët
- ✓ I mbrojtur nga periudha të prolonguara të rrezeve direkte të diellit dhe shiut.
- ✓ Aty ku pritet reshje bore, merrni masat e duhura për të parandaluar akullnajat dhe dëmtimet e spirales.

#### MOS E instaloni njësinë në lokacionet e mëposhtme:

- × Pranë ndonjë pengese që do të bllokonte hyrësit dhe dalësit e ajrit.
- × Pranë një rruge publike, zona të stërmbushura me turma, apo ku zhurma nga njësia do t'i pengonte të tjerët. Pranë kafshëve apo bimëve që do të dëmtohen nga lirimimi i ajrit të nxehtë
- × Pranë çdo burimi të gazit të djegshëm
- × Në hapësira apo lokacione të ekspozuara ndaj sasive të mëdha të pluhurit.
- × Në hapësira apo lokacione të ekspozuara ndaj sasive të mëdha të ajrit të kripur.

### KONSIDERATA TË VEQANTA PËR MOTE EKSTREME

Nëse njësia është e ekspozuar ndaj erës së fortë: Instaloni njësinë në mënyrë që ventilatori i daljes së ajrit të jetë në një kënd prej 90° në drejtim të erës. Nëse është e nevojshme, ndërtoni një pengesë para njësisë për ta mbrojtur atë nga erërat jashtëzakonisht të rënda. Shih figurat më poshtë.

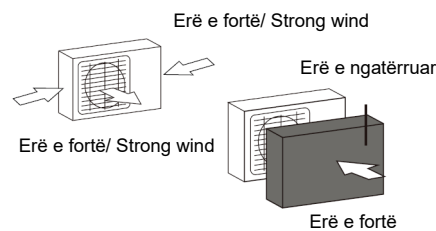

#### Në rast se njësia është ekspozuar vazhdimisht ndaj reshjeve të mëdha të shiut dhe borës:

Ndërtoni një strehë mbi njësinë për ta mbrojtur atë nga shiu apo bora. Kini kujdes që të mos pengoni ajrin rreth njësisë. Nëse njësia shpesh ekspozohet ndaj ajrit të kripur (bregdet): Përdorni njësinë e jashtme të krijuar posaçërisht për t'i rezistuar korrozionit.

## Lidhja e Tubave Ftohës

Kur lidhni tubacionin e ftohësit, mos lejoni që substanca ose gaze të ndryshme nga ftohësi i specifikuar të hyjnë në njësi. Prania e gazeve ose substancave të tjera do të ulë kapacitetin e njësisë dhe mund të shkaktojë presion jonormalisht të lartë në ciklin e ftohjes. Kjo mund të shkaktojë shpërthim dhe lëndime.

### Vëmendje për gjatësinë e tubit/ Note on Pipe Length

Gjatësia e tubave të ftohësit do të ndikojë në performancën dhe efikasitetin e energjisë së njësisë. Efikasiteti nominal testohet në njësi me një gjatësi tubi 5 metra (16.5ft) (Në Amerikën e Veriut, gjatësia standarde e tubit është 7.5m (25')). Një tub minimal prej 3 metrash kërkohet për të minimizuar dridhjet dhe zhurmën e tepërt. Në zona të veçanta tropikale, për modelet e ftohësit R290, nuk mund të shtohet ftohës dhe gjatësia maksimale e tubit të ftohësit nuk duhet të kalojë 10 metra (32.8ft).

Referojuni tabelës më poshtë për specifikimet e kationeve mbi gjatësinë maksimale dhe lartësinë e rënies së tubacionit.

#### Gjatësia Maksimale dhe Lartësia e rënies së tubacionit të ftohësit për modelin e njësisë

| Modeli                                                                                                           | Kapaciteti/ Capacity (BTU/h) | Gjatësia maksimale/ Max. Length (m) | Lartësia maksimale e rënies/ Max. Drop Height (m) |
|------------------------------------------------------------------------------------------------------------------|------------------------------|-------------------------------------|---------------------------------------------------|
| R410A,R32<br>Kondicioneri i ndarjes inverter/<br>Inverter Split Air Conditioner                                  | < 15,000                     | 25 (82ft)                           | 10 (33ft)                                         |
|                                                                                                                  | ≥ 15,000 and < 24,000        | 30 (98.5ft)                         | 20 (66ft)                                         |
|                                                                                                                  | ≥ 24,000 and < 36,000        | 50 (164ft)                          | 25 (82ft)                                         |
| R22 Shpejtësia e rregulluar e kondicionerit të ndarjes inverter/<br>Fixed-speed Split Air Conditioner            | < 18,000                     | 10 (33ft)                           | 5 (16ft)                                          |
|                                                                                                                  | ≥ 18,000 and < 21,000        | 15 (49ft)                           | 8(26ft)                                           |
|                                                                                                                  | ≥ 21,000 and < 35,000        | 20 (66ft)                           | 10(33ft)                                          |
| R410A, R32<br>Shpejtësia e rregulluar e kondicionerit të ndarësit inverter/<br>Fixed-speed Split Air Conditioner | < 18,000                     | 20 (66ft)                           | 8(26ft)                                           |
|                                                                                                                  | ≥ 18,000 and < 36,000        | 25 (82ft)                           | 10(33ft)                                          |

**Vërejtje rreth shtimit të ftohësit/ Note on Adding Refrigerant**

Disa sisteme kërkojnë ngarkim shtesë në varësi të gjatësisë së tubit. Gjatësia standarde e tubave ndryshon sipas rregullave lokale. Për shembull, në Amerikën e Veriut, gjatësia standarde e tubit është 7.5m (25 '). Në zona të tjera, gjatësia standarde e tubit është 5m (16 '). Ftohësi duhet të ngarkohet nga porti i shërbimit në valvulën e presionit të ulët të njësisë së jashtme. Ftohësi shtesë që do të ngarkohet mund të llogaritet duke përdorur formulën e mëposhtme:

**FTOHËS SHITESË VARËSISHT NGA GJATËSIA E TUBIT/  
ADDITIONAL REFRIGERANT PER PIPE LENGTH**

| Gjatësia e tubit lidhës (m) | Air Purging Method         | Ftohës shtesë/ Additional Refrigerant                                                                                                                                                                                                                                                                                                                                                                                                                                                                                                                                                                                                                                                                                                                                                         |                                                                                                                                                                                                                                                                                                                                                                                                                                                                                                                                                                                                                                                                                                                                                                                            |
|-----------------------------|----------------------------|-----------------------------------------------------------------------------------------------------------------------------------------------------------------------------------------------------------------------------------------------------------------------------------------------------------------------------------------------------------------------------------------------------------------------------------------------------------------------------------------------------------------------------------------------------------------------------------------------------------------------------------------------------------------------------------------------------------------------------------------------------------------------------------------------|--------------------------------------------------------------------------------------------------------------------------------------------------------------------------------------------------------------------------------------------------------------------------------------------------------------------------------------------------------------------------------------------------------------------------------------------------------------------------------------------------------------------------------------------------------------------------------------------------------------------------------------------------------------------------------------------------------------------------------------------------------------------------------------------|
| ≤ Gjatësia standard e tubit | Pompa Vakumit/ Vacuum Pump | N/A                                                                                                                                                                                                                                                                                                                                                                                                                                                                                                                                                                                                                                                                                                                                                                                           |                                                                                                                                                                                                                                                                                                                                                                                                                                                                                                                                                                                                                                                                                                                                                                                            |
| >Gjatësia standard e tubit  | Pompa vakumit/ Vacuum Pump | Pjesa e lëngshme/ Liquid Side: Ø 6.35 (ø 0.25")<br><b>R32:</b><br>(Gjatësia e tubit/ Pipe length – gjatësia standard/ standard length) x 12g/m<br>(Gjatësia e tubit/ Pipe length – gjatësia standarde/ standard length) x 0.13oZ/ft<br><b>R290:</b><br>(Gjatësia e tubit/ Pipe length – gjatësia standard/ standard length) x 10g/m<br>(Gjatësia e tubit/ Pipe length – gjatësia standard/ standard length) x 0.10oZ/ft<br><b>R410A:</b><br>(Gjatësia e tubit/ Pipe length – gjatësia standard/ standard length) x 15g/m<br>(Gjatësia e tubit/ Pipe length – gjatësia standard/ standard length) x 0.16oZ/ft<br><b>R22:</b><br>(Gjatësia e tubit/ Pipe length – gjatësia standard/ standard length) x 20g/m (Gjatësia e tubit/ Pipe length – gjatësia standarde/ standard length) x 0.21oZ/ft | Pjesa e lëngshme/ Liquid Side: Ø 9.52 (ø 0.375")<br><b>R32:</b><br>(Gjatësia e tubit/ Pipe length – gjatësia standard/ standard length) x 24g/m<br>(Gjatësia e tubit/ Pipe length – gjatësia standard/ standard length) x 0.26oZ/ft<br><b>R290:</b><br>(Gjatësia e tubit/ Pipe length – gjatësia standard/ standard length) x 18g/m (Gjatësia e tubit/ Pipe length – gjatësia standarde/ standard length) x 0.19oZ/ft<br><b>R410A:</b><br>(Gjatësia e tubit/ Pipe length – gjatësia standard/ standard length) x 30g/m (Gjatësia e tubit/ Pipe length – gjatësia standard/ standard length) x 0.32oZ/ft<br><b>R22:</b><br>(Gjatësia e tubit/ Pipe length – gjatësia standard/ standard length) x 40g/m<br>(Gjatësia e tubit/ Pipe length – gjatësia standard/ standard length) x 0.42oZ/ft |

Për njësinë ftohëse R290, sasia totale e ftohësit për ta ngarkuar është jo më shumë se: 387g (≤9000Btu/h), 447g (>9000Btu/h dhe ≤12000Btu/h), 547g (>12000Btu/h dhe ≤18000Btu/h), 632g (>18000Btu/h dhe ≤24000Btu/h).



**VËMENDJE: MOS I** përzieni (mix) llojet e ftohësve.

## Pastrimi dhe mirëmbajtja

### Paralajmërim

Para pastrimit të kondicionerit, është e nevojshme ta fikni dhe ta fikni fuqinë për më shumë se 5 minuta. Përndryshe, ekziston rreziku i goditjes elektrike. Mos e përdorni kondicionerin. Kjo mund të shkaktojë një elektrohok. Sigurohuni që mos të shpëlani pajisjen me ujë në asnjë rast. Lëngjet e paqëndrueshme si hollë dhe benzinë do të dëmtojnë trupin e pajisjes. Prandaj, pastrojeni rastin me një leckë të butë, të thatë dhe një leckë të lagur të mbështjella në një mjedis neutral.

Kur përdorni, i kushtoni vëmendje pastrimit të rregullt të filtrit për të parandaluar grumbullimin e pluhurit. Nëse ajri përreth është i pluhur, rrit frekuencën e pastrimit. Pas heqjes së filtrit, mos prekni brenda njësisë me gishtin tuaj dhe mos e detyrojuni të lëvizni në mënyrë që të mos dëmtojë tubacionet.

### Pastroni pllakën

Kur pllakën e njësisë së brendshme është e papastër, pastroni butësisht me një peshqir, duke përdorur ujë të vakët nën 40 ° C dhe mos e hiqni pllakën gjatë pastrimit.

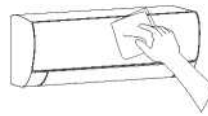

### Pastrimi i filtrit të ajrit

#### ■ Hiqni filtrin e ajrit

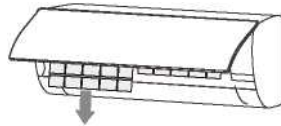
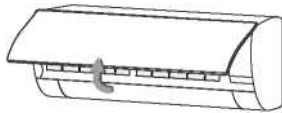

1. Përdorni të dy duart për të hapur një pllakë të këndit në të dy skajet e tabelës sipas drejtimit të shigjetës.
2. Hiqni filtrin për ajrin nga hapja dhe hiqeni.

#### ■ Pastroni filtrin e ajrit

Përdorni thithëse ose ujë që të pastroni filtrin dhe, nëse është tepër i papastër (për shembull, me vaj), pastrojeni me ujë të ngrohtë (nën 45°C) dhe me detergjent të butë të tretur në ujë dhe pastaj vendosni filtrin të thatet në ajër.



## Pastrimi dhe mirëmbajtja

### Instalimi i filtrit

Përsëri instaloni filtrin e tharë në radhë të kundërt prej heqjes dhe pastaj kthejeni dhe përforcojeni pllakën.

#### Instalimi i filtrit



### Kontrolloni para përdorimit

1. Sigurohuni që hyrja dhe dalja e pajisjes të jenë të lira.
2. Kontrolloni që priza e ujit në tubin e shkarkimit të jetë i bllokuar dhe pastroni menjëherë nëse është.
3. Verifikoni që tela e tokës të jetë e qëndrueshme në tokë.
4. Sigurohuni që të instalohen bateritë e telekomandës dhe nëse ngarkimi i tyre është i mjaftueshëm.
5. Kontrolloni dëmtimin e rrjetit për instalimin e njësisë në natyrë dhe, nëse keni ndonjë, kontaktoni qendrën tonë të shërbimit lokal.

### Mirëmbajtja pas përdorimit

1. Çaktivizoni burimin e energjisë, fikni prizën kryesore të energjisë dhe hiqni bateritë nga telekomanda.
2. Pastroni filtrin dhe trupin e pajisjes.
3. Hiqni pluhurin dhe papastërtitë nga njësia e jashtme.
4. Kontrolloni dëmtimin e rrjetit për instalimin e njësisë në natyrë dhe, nëse keni ndonjë, ju lutemi kontaktoni qendrën tonë të shërbimit lokal.

## Mënjanimi i problemeve

### Kujdes

Mos e rregulloni kondicionerin individualisht pasi që mirëmbajtja jo korrekte mund të shkaktojë goditje elektrike, zjarr ose shpërthim. Ju lutemi kontaktoni qendrën tonë të autorizuar të shërbimit dhe jepni mbështetje profesionale dhe kontrolloni pikat e mëposhtme përpara se të kontaktoni shërbimin për të kursyer kohë dhe para.

### Fenomen

Kondicioneri nuk funksionon.

Mund të ketë ndërprerje të energjisë. ^ Mund fuqia të kthehet.  
Priza e rrymës mund të jetë e lirë në prizë.  
Vendoseni mirë prizën.  
Mund të kërcejë siguresa. Zëvendësoni siguresën.  
Koha për nisje akoma duhet të vijë - pritni ose anuloni cilësimin e kohëmatësit.

Kondicioneri nuk mund të kyçet menjëherë pasi të jetë shkyçur.

Nëse pajisja kyçet menjëherë pas mbylljes, kaloni i ndezjes së ndezjes do të shtyhet për 3 deri në 5 minuta

Kondicioneri ndalon punën pasi të jetë kyçur.

Është e mundur të arrihet temperatura e caktuar - kjo është një dukuri normale.  
Është e mundur të vendosni gjendjen e shkrirjes - automatikisht do të kthehet dhe ri-veprohet pas shkrirjes.  
Është e mundur të caktoni një kohëmatës të kohës - nëse vazhdoni të përdorni, ndizni përsëri pajisjen.

Ajri lëviz, ftohja/ngrohja është efektive.

por nuk

Akumulimi i tepërt i pluhurit në filtër në hyrje dhe daljen e ajrit, një kënd shumë i ulët në blades - të gjitha ndikojnë në efektin e ftohjes dhe ngrohjes - pastroni filtrat, hiqni barrierat në hyrjen dhe daljen e ajrit dhe rregulloni këndin e tehut. Ftohja ose ngrohja e dobët e shkaktuar nga hapja e derës dhe dritares dhe çaktivizimi i ventilatorit të shkarkimit - ju lutemi mbyllni derën, dritaret, shterën etj. Funkcioni i ngrohjes ndihmëse nuk është i disponueshëm gjatë ngrohjes, gjë që mund të çojë në efekt të dobët të ngrohjes. Kyçni funksionin të ngrohjes ndihmëse (vetëm për modelet me këtë funksion).  
Vendosja e mënyrës nuk është si duhet dhe vendosjet e temperaturës dhe shpejtësisë së fryrjes nuk janë të përshtatshme.  
Ju lutem ri-zgjidhni mënyrën dhe vendosni temperaturën e duhur dhe shpejtësinë e shkarkimit.

Njësia e brendshme fryn një erë të çuditshme.

Pajisja nuk ka një erë të padëshirueshme në vetvete. Nëse ka një parfum, kjo mund të jetë për shkak të akumulimit të aromave në mjedis.

Pastroni filtrin e ajrit ose aktivizoni funksionin e pastrimit

Ekziston një tingull i ujit të rrjedhshëm gjatë përdorimit të pajisjes.

Kur pajisja kyçet ose shkyçet ose kur kompresori kyçet ose shkyçet gjatë përdorimit, ndonjëherë është e mundur që të tjerr ujë të rrjedhshëm. Ky është zëri i rrjedhës së rrymës së ftohjes, pa ndarje.

Gjatë kyçjes ose shkyçjes dëgjohet një klik i butë.

Për shkak të ndryshimeve të temperaturës, pllakat dhe pjesët tjera do të bëjnë zhurmë dhe do të shkaktojnë dridhje.  
— Kjo është normale dhe nuk është mosfunksionim.



Njësia e brendshme bën tinguj anormale

- Zëri i ventilatorit ose relesë së kompresorit që kyçet ose shkyçet.
  - Kur fillon ose ndalon ngrirja, do të dëgjohet ky zë.  
Kjo është shkaktuar nga rrjedhja e mjetit ftohës në drejtim të kundërt. Këto nuk janë mosfunksionime.
  - Tepër akumulim i pluhurit në filtrin e ajrit të pajisjes së brendshme mund të rezultojë me fluktuim të zërit.  
— Pastroni filtrin e ajrit.
  - Tepër zhurmë gjatë kyçjes „Fryrjes së fuqishme“.
- Kjo është normale. Nëse kjo zhurmë ju pengon, ju lutemi të shkyçni funksionin „Frymë e fuqishme“.

Ka pika të ujit në sipërfaqen e njësisë së brendshme.

- Kur lagështia e ambientit është e lartë, pikat e ujit do të grumbullohen rreth prizës ose pllakës së ajrit etj.  
Kjo është dukuri normale fizike.
  - Funksionimi më i gjatë i ftohjes në natyrë prodhon pikat e ujit. Mbyllni dyert dhe dritaret.
  - Teh i dobët i qosheve mund të rezultojë në pikat e ujit në hyrjen e ajrit.
- Rritni e këndit të tehut.

Gjatë funksionit të ftohjes, njësia e brendshme nganjëherë fryn mjegullën

Kur temperatura e brendshme dhe lagështia janë të larta, ndonjëherë kjo ndodh. Kjo është shkaktuar nga ftohja e shpejtë e ajrit të brendshëm. Pasi pajisja të jetë në funksionim për një kohë, temperatura dhe lagështia e brendshme do të reduktohen dhe mjegulla do të shfaqet.



**Menjëherë ndaloni të gjitha aktivitetet dhe shkyçni furnizimin me energji, kontaktoni qendrën tonë të shërbimit lokal në situatat e mëposhtme.**

## **Dirigjuesi i Kondicionerit**

Specifikimet mund të ndryshojnë pa përmirësuar njoftimin paraprak. Konsultohuni me agjencinë e shitjeve ose prodhuesit

Faleminderit shumë për blerjen e kondicionerit tonë. Ju lutemi lexoni me kujdes këtë manual të përdoruesit përpara se të përdorni kondicionerin tuaj.

## Përmbajtëj a

|                                                  |    |
|--------------------------------------------------|----|
| Parametrat-specifikimet e dirigjuesit .....      | 21 |
| Butonët e operimit-funksionimit .....            | 22 |
| Treguesit në LCD.....                            | 24 |
| Si të i përdorim butonët.....                    | 25 |
| Operimi automatik.....                           | 25 |
| Operacionet si Ftohje/Ngrohje/Ventilim.....      | 26 |
| Operacion dehumidifikues .....                   | 27 |
| Rregullimi i drejtimit të rrjedhës së ajrit..... | 27 |
| Operacionet e kohësorit.....                     | 29 |
| Trajtimi i dirigjuesit .....                     | 31 |
| Udhëzimet Evropiane të Asgjësimit .....          | 33 |

### **Shënim:**

Dizajni i butonave bazohet në modelin tipik dhe mund të jetë pak më ndryshe nga ai aktual që keni blerë, forma aktuale do të mbizotërojë.

Të gjitha funksionet e përshkruara përmbushen nga njësia. Nëse njësia nuk e ka këtë veçori, nuk ka ndodhur asnjë operacion përkatës kur shtypni butonin relativ në telekomandën.

Kur ka ndryshime të mëdha midis "Ilustrimit të dirigjuesit" dhe "MANUALIT TE PERDORUESIT" në përshkrimin e funksionit, përshkrimi i "MANUALIT TE PERDORUESIT" do të mbizotërojë.

## Parametrat e dirigjuesit

|                                 |                                 |
|---------------------------------|---------------------------------|
| Modeli                          | RG10B1(E)/BGEF                  |
| Tensioni i vlerësuar            | 3.0V(Bateri e tharë R03/LR03 2) |
| Diapazoni i Marrjes së Sinjalit | 8m                              |
| Mjedisi                         | -5 Ç• 60Ç                       |

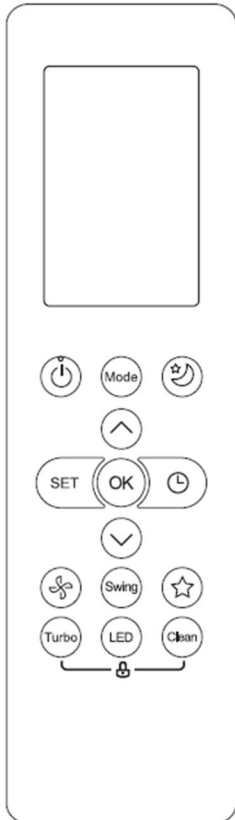

### Karakteristikë e Performancës

1. Modaliteti i funksionimit: AUTO, FTOHJE, I THATE, NGROHJE dhe VENTILIM-FRYERJE.
2. Funkzioni i vendosjes së kohësorit në 24 orë.
3. Rregullimi i shkallës së temperaturës së brendëshme : 17°C~30°C.
4. Funksoni i plotë i LCD (Liquid Crystal Display).

### SHENIM:

- Dizajni i butonave mund të jetë paksa i ndryshëm nga ai aktuali që keni ju.
- Të blera në varësi të modeleve individuale.
- Të gjitha funksionet e përshkuara përmbushen nga njësia e brendshme.
- Nëse njësia e brendshme nuk e ka këtë veçori, nuk ka ndodhur ndonjë operacion përkatës kur të shtypni butonin relativ në telekomandë.

## Butonat e funksionit

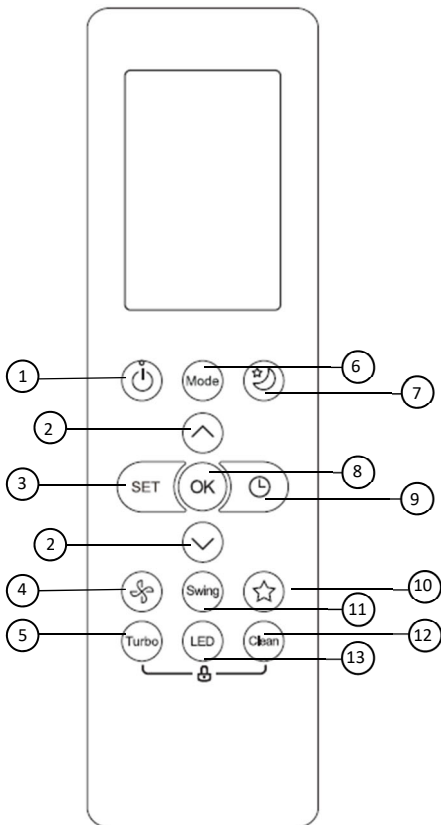

### 1. Butoni ON dhe OFF (ndezur dhe fikur)

Veprimi fillon kur ky buton shtypet dhe poashtu ndalon kur perseri te shtypet butoni.

### 2. TEMPERATURA ▲ / ▼ Butoni

Rrit temperaturën në 1°C. Temperatura maksimale është 30°C.

### 3. Butoni SET (i caktuar)

Lëviz nëpër funksionet e veprimeve si në vazhdim: Më ndiq (  ) → Modaliteti AP

(  ) → Më ndiq (  ).

Simboli i zgjedhur do të pulsojë në zonën e ekranit, shtypni butonin OK për të konfirmuar.

### 4. SHPEJTESIA E VENTILATORIT

Zgjedh shpejtësinë e ventilatorit në rendin vijues:

↑ AUTO → LOW → MED → HIGH ↓

### 5. Butoni TURBO

Mundëson njësinë për të arritur temperaturën aktuale në kohën më të shkurtër të mundshme.

### 6. Butoni MODE (modalitetit)

Sa herë që të shtypet butoni, mënyra e funksionimit zgjidhet në një sekuençë si mëposhtë:

→ AUTO → COOL → DRY → **HEAT** → FAN

Shenim: Modaliteti i NXEHTESISE nuk mbështetet nga pajisja vetëm për ftohje.

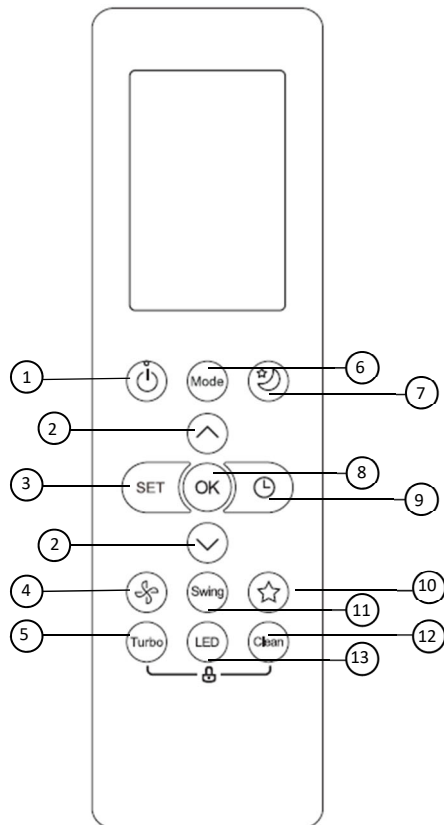

### 7. Butoni SLEEP (i gjumit)

Kursen energjinë gjatë orëve të gjumit.

### 8. Butoni OK

Përdoret për të konfirmuar veprimet e zgjedhura.

### 9. Butoni TIMER

**(kohëmates)** Vendosni kohëmatësin për të ndezur ose caktivizuar njësinë.

### 10. Butoni FRESH (i freskët)

Përdoret për të filluar/ndaluar veprimin e ri.

### 11. Butoni SWING

#### **(Iekundes)**

Fillon dhe ndalon lëvizjen horizontale të dritares.

### 12. Butoni CLEAN (i paster)

Përdoret për të filluar/ndaluar funksionin e vetë pastrimit.

### 13. Butoni LED

Ndez dhe Çaktivizon ekranin LED të njësisë së brendshme dhe kumbuesin e kondicionerit (varet nga modeli) të cilat krijojnë një ambient komod dhe të qetë.

## Indicator on LCD

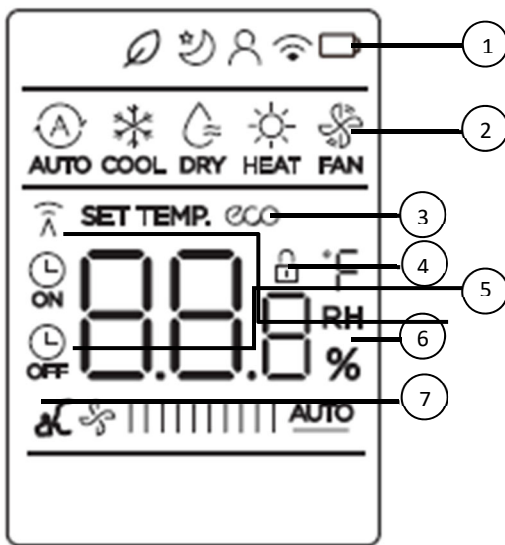

### SHENIM:

Të gjithë treguesit që tregojnë në figurë kanë për qëllim prezantimin e qartë. Por gjatë operimit aktual, vetëm shenjat relative funksionale shfaqen në dritaren e ekranit.

### 1.Karakteristikat

Nga e majta në të djathtë:

1. Shfaqje e freskët e tipareve
2. Nuk shfaqet asgjë kur funksioni i fresket (fresh) është i aktivizuar.
3. Më ndiqni shfaqjen e veçorive
4. Ekran i funksionit të kontrollit pa tel
5. Ekran për zbulimin e baterisë së ulët (Nëse pulson)

### 2. Shfaqja e mënyres

Shfaq mënyrën

aktuale të

funksionit. Përfshirë:

AUTO ,

COOL (freskët) ❄️,

DRY (thatë) ☁️,

HEAT (ngrohje) ☀️ ,

FAN (freskore) 🌀 dhe

perseri AUTO.

### 3. Ekрани ECO

Shfaqet kur aktivizohet tipari ECO.

### 4. Ekрани LOCK (i mbyllur)

Shfaqet kur aktivizohet tipari LOCK (çelësi).

### 5. Treguesi i transmetimit / Treguesi i ndezjes/fikes së kohëmatësit

Transmetimi:

Treguesi i transmetimit ndizet kur telekomanda transmeton sinjale në njësinë e brendshme.

Koha e ndezjes / fikjes:

Ky tregues i kohëmatësit ndizet kur kohëmatësi është i ndezur ose i fikur.

## 6. Temperatura/Kohëmatësi/Shfaqja e shpejtësisë së ventilatorit

Shfaq temperaturën e caktuar si parazgjedhje, ose shpejtësinë e ventilatorit, ose vendosjen e kohëmatësit kur përdorni funksionet e ndezjes/fikjes së kohëmatësit. Shfaq cilësimin e temperaturës (17°C~30°C). Kur vendosni mënyrën e funksionimit në FAN, nuk shfaqet asnjë cilësim i temperaturës. Dhe nëse është në modalitetin TIMER, tregon cilësimet e ndezjes dhe fikjes së kohëmatësit.

## 7. Shfaqja e shpejtësisë së ventilatorit

Shfaq shpejtësinë e zgjedhur të ventilatorit: e ulët/ mesatare/ ë lartë ose Automatike.

SHENIM: Kjo shpejtësi e ventilatorit nuk mund të rregullohet në modalitetin AUTOMATIK ose TE THATE.

### Si të përdorni butonat?

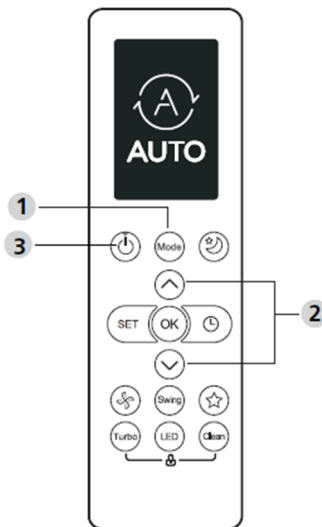

#### Funksionimi automatik

**Sigurohuni që njësi është e lidhur dhe energjia është e disponueshme. Treguesi i funksionimit në panelin e ekranit të njësisë së brendshme fillon të pulsojë.**

#### Modeliti automatik:

Në modalitetin automatik, njësi automatikisht do të zgjedhë funksionit FTOHET, FRESKET apo të NXEHTESISE bazuar në temperaturën e caktuar.

1. Shtypni butonin MODE për të zgjedhur veprimin AUTO.
2. Shtypni butonin ▲/▼ për të vendosur temperaturën e dëshiruar. Temperatura mund të vendoset brenda një diapazoni prej 17°C~30°C në 10°C rritje.
3. Shtypni butonin ON/OFF për të filluar kondicionerin.



**SHENIM**

1. Në modalitetin automatik, kondicioneri logjikisht mund të zgjedhë mënyrën e FTOHET, FRESKET apo NXEHTESISE duke ndjerë ndryshimin midis temperaturës aktuale të dhomës së ambientit dhe temperaturës së vendosjes në telekomandë..
2. Në modalitetin automatik, nuk mund ta ndërroni shpejtësinë e ventilatorit. Tashmë është e kontrolluar automatikisht.
3. Nëse modaliteti automatik nuk është i përshtatshëm për ju, modaliteti i dëshiruar mund të zgjedhet në mënyrë manuale.

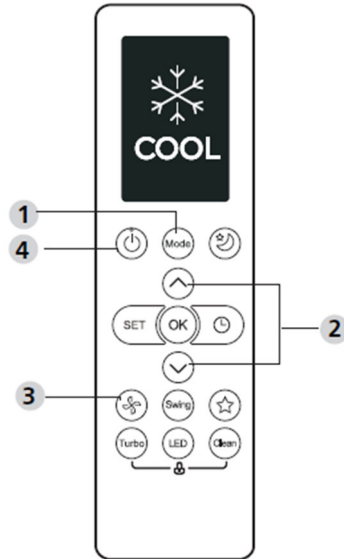
**Funksioni Ftohje /Ngrohje /Freskët**

1. Shtypni butonin e modalitetit për të zgjedhur FTOHJE, NGROHJE (vetëm modelet për ftohje dhe ngrohje) ose modalitetin FRESKET.
2. Shtypni butonin **LART/POSHTE** për të vendosur temperaturën e dëshiruar.. Temperatura mund të vendoset brenda një diapazoni prej 17°C~30°C në 1°C rritje.
3. Shtypni butonin **FRESKET** për të zgjedhur shpejtësinë e ventilatorit në katër hapa - Automaik, te ulet, mesatarë, ose te lartë.
4. Shtypni butonin **ON/OFF** për të filluar kondicionerin.

**SHENIM**

*Në modalitetin FAN, temperatura e cilësimit nuk shfaqet në telekomandë dhe as ju nuk jeni në gjendje të kontrolloni temperaturën e dhomës. Në këtë rast, mund të kryhet vetëm hapi 1.3 dhe 4.*

### **Veprimi** **Dehumidifikues/Dehidratues**

1. Shtypni butonin MODE për të zgjedhur menyrën e thatë. (DRY)
2. Shtypni butonin LART/POSHTË për të vendosur temperaturën e dëshiruar. Temperatura mund të vendoset brenda një diapazoni prej 17°C~30°C në 1°C rritje.
3. Shtypni butonin ON/OFF (ndezur/fikur) për të filluar kondicionerin.

### ***SHENIM***

*Në menyrën e Dehidratimit, nuk mund të ndërroni shpejtësinë e ventilatorit. Tashmë është e kontrolluar automatikisht.*

### **Rregullimi i drejtimit të rrjedhës së ajrit (opsioni)**

1. Kur shtypni butonin **SWING UP / DOWN**, dritarja horizontale ndryshon 6 gradë në kënd për çdo shtypje. Nëse shtyn më shumë se 2 sekonda, dritarja automatikisht do të lëkundet lart e poshtë.

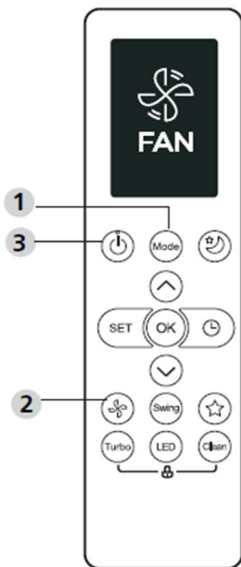

## **Funksionimi i kohëmatësit**

Shtypni butonin **TIMER ON** mund të vendosë kohën e ndezjes automatike të njësisë. Shtypni butonin **TIMER OFF** mund të caktojë kohën e fikjes automatike të njësisë.

### **Për të vendosur kohëmatësin ndezur-ON:**

1. Shtypni butonin **TIMER ON**.
2. Shtypni Temp. Lartë ose poshtë për më shumë herë për të vendosur kohën e dëshiruar për të ndezur njësinë.  
SHENIM: nëse dëshironi të vendosni kohëmatës 2.5 orë, do të shtypni 5 herë për ta vendosur ( 5 x 0,5 h).
3. Drejtoni telekomandën në njësi dhe prisni 1 sekond, TIMER ON do të aktivizohet.

### **Për të vendosur kohëmatësin fikur-OFF:**

1. Shtypni butonin TIMER (kohëmatësin) për të filluar sekuencën e kohës së fikjes (OFF).
2. Shtyp butonin Temp. LARTE ose POSHTE për shumë herë për të vendosur kohën e dëshiruar për të fikur njësinë.  
SHENIM: nëse dëshironi të vendosni kohëmatësin në 5 orë, do të shtypni 10 herë për ta vendosur atë. ( 10 x 0,5 h).
3. Tregoni telekomandën në njësi dhe prisni 1 sekondë, koha e fikjes (TIMER OFF) do të aktivizohet.

SHENIM:

- Kur të vendosni TIMER ON ose TIMER OFF, koha do të rritet me 30 minuta rritje në çdo shtypje, deri në 10 orë. Pas 10 orësh dhe deri në 24 orë, do të rritet prej 1 orë në rritje. (Për shembull, shtypni 5 herë për të marrë 2.5 orë dhe shtypni 10 herë për të marrë 5 orë.) Kohëmatësi do të kthehet në 0.0 pas 24..
- Anuloni secilin funksion duke vendosur kohëmatësin e tij në 0.0 orë.

## **Shembull i vendosjes së kohëmatësit**

Shembull: Nëse kohëmatësi aktual është 1:00 pasdite, për të vendosur kohëmatësin si hapat e mësipërm, njësia do të ndizet 2.5 orë më vonë (3:30

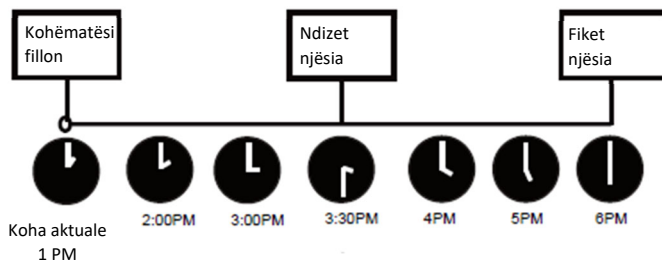

pasdite) dhe do të fiket në 6:00 pasdite.

## **FUNKSIONE TE AVANCUARA**

### **Funksioni i lëkundjes**

Shtypni butonin e lëkundjes.

- Dritarja horizontale do të lëkundet lart e poshtë automatikisht kur shtypni butonin e lëkundjes. Shtypni përsëri për ta bërë atë të ndalet.

### **Ekрани LED**

Shtypni butonin LED.

- Shtypni këtë buton për të ndezur dhe fikur ekranin në njësinë e brendshme.

### **Funksioni i heshtjes**

Vazhdoni të shtypni butonin Fan për më shumë se 2 sekonda për te aktivizuar / çaktivizuar funksionin e heshtjes (disa njësi).

Për shkak të funksionimit të kompresorit me frekuencë të ulët, mund të rezultojë në kapaictet të pamjaftueshëm të ftohjes dhe ngrohjes. Shtypni butonin e ndezjes/fikjes, modalitetit, gjumit, turbo ose të pastrimit ndërsa funksionimi do të anulohet funksionin e heshtjes.

### **Funksioni i bllokimit**

Shtypni së bashku butonin Clean dhe butonin Turbo në të njëjtën kohë më shumë se 5 sekonda për ta aktivizuar funksionin e bllokimit (Lock). Të gjithë butonat nuk do të përgjigjen, përveç shtypjes së këtyre dy butonave përsëri për të çaktivizuar bllokimin.

### **Funksioni i pastër**

Shtypni butonin Clean.

Bakteret ajrore mund të rriten në lagështirën që kondensohet rreth shkëmbyesit të nxehtësisë në njësi. Më përdorim të rregullt, shumica e kësaj lagështie avullohet nga njësia.

Duke shtypur butonin Clean, njësia juaj do të pastrohet vetë automatikisht. Pas pastrimit, njësia do të fiket automatikisht. Shtypja e butonit CLEAN në mes të ciklit do të anulohet funksionimin dhe do të çaktivizojë njësinë. Ju mund të përdorni funksionin e pastër (Clean) aq shpesh sa te dëshironi.

Shënim: Këtë funksion mund ta aktivizoni vetëm në modelin COOL(freskët) ose DRY(e thatë).

### Funksioni Turbo

Shtypni butonin TURBO.

- Kur zgjidhni funksionin Turbo në modalitetin COOL/HEAT , njësia do të fryjë ajër të ftohtë me vendosjen më të fortë të erës për të filluar procesin e ftohjes/ ngrohjes.

### Funksioni SET

Shtypni butonin SET për të hyrë në cilësimin e funksionit, më pas shtypni butonin SET ose TEMP ▼ ose butonin TEMP ▲ për të zgjedhur funksionin e dëshiruar. Simboli i zgjedhur do të pulsojë në zonën e ekranit, shtypni butonin OK për të konfirmuar. Për të anuluar funksionin e zgjedhur, thjesht kryeni teë njëjtat procedura si më sipër. Shtypni butonin SET për të lëvizur nëpër funksionet e funksionimi si më poshtë:

FRESH → SLEEP\* → FOLLOW ME → AP mode

FRESKET → GJUME → ME NDIQ MUA → modaliteti AP

\*: Nëse kontrollori juaj i largët ka butonin Fresh dhe Sleep, nuk mund të perdorni butonin SET për të zgjedhur funksionin Fresh dhe Sleep.

Funksioni i freskët (Fresh function) 

Kur të fillojë funksioni i Freskët, gjeneratori i joneve energjizohet dhe do të ndihmojë në pastrimin e ajrit në dhomë.

Funksioni i gjumit (Sleep function) 

Funksioni i gjumit përdoret për të ulur përdorimin e energjisë gjatë kohës që flini (dhe nuk ju duhen të njëjtat cilësime të temperaturës për të qendruar rehat).

AP function 

Zgjidhni mënyrën e funksionit AP për të bërë konfigurimin e rrjetit pa tel. Për disa njësi, nuk funksionon duke shtypur butonin SET. Për të hyrë në modalitetin AP, shtypni vazhdimisht butonin LED shtatë herë në 10 sekonda.

Funksioni Me ndiq mua (Follow me function) 

Funksioni FOLLOW ME mundëson telekomandën për të matur temperaturën në vendin e saj aktual dhe për të dërguar këtë sinjal në

kondicioner çdo 3 minuta interval. Kur përdorni modalitetet AUTO, COOL ose HEAT, matja e temperaturës së ambientit nga telekomanda (në vend të vetë njësisë së brendshme) do t'i mundësojë kondicionerit të optimizojë temperaturën përreth jush dhe të sigurojë rehati maksimale. SHENIM: Shtypni dhe mbani shtypur butonin Turbo për shtatë sekonda për të filluar/ndaluar funksionin e kujtesës së funksionit Follow Me.

## Trajtimi i telekomandës

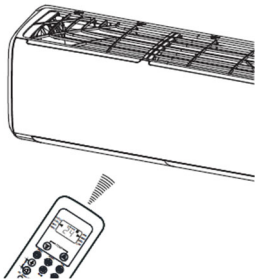

### Vendndodhja e kontrolluesit të largët.

Përdorni telekomandën në një distancë prej 8 metrash nga pajisja, duke e drejtuar atë drejt marrësit. Pritja konfirmohet nga një bip.

#### KUJDES

- Kondicioneri nuk do të funksionojë nëse perdet, dyert ose materialet e tjera bllokojnë sinjalet nga telekomanda në njësinë e brendshme.
- Mos lejoni që ndonjë lëng të bjerë në telekomandën. Mos e ekspozoni telekomandën në rrezet e diellit ose nxehtësisë.
- Nëse marrësi i sinjalit infra të kuqe në njësinë e brendshme është i ekspozuar ndaj rrezeve të diellit, kondicioneri mund të mos funksionojë siç duhet. Përdorni perde për të parandaluar rrezet e diellit që të bien në marrës.
- Nëse pajisjet e tjera elektrike reagojnë ndaj telekomandës, ose zhvendosni këto pajisje ose këshillohuni me shitësin tuaj lokal.
- Mos e lëshoni telekomandën. Trajtoj me kujdes. Mos vendosni objekte të rënda në telekomandën ose shkelni mbi të.

## Zëvendësimi i baterive

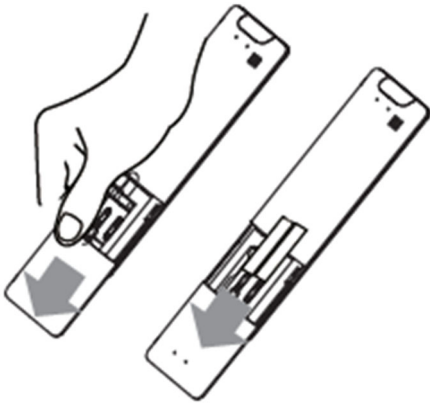

Rastet e mëposhtme nënkuptojnë bateri të shteruara. Zëvendësoni bateritë e vjetra me ato të reja.

- Marrja e bipit nuk lëshohet kur transmetohet një sinjal.
- Treguesi zbehet..

- (1) Telekomanda mundësohet nga dy bateri të thata (R03 / LR03X2) të vendosura në pjesën e pasme të pasme dhe të mbrojtura nga një mbulesë.
- (2) Hiqni mbulesën në pjesën e pasme të telekomandës.
- (3) Hiqni bateritë e vjetra dhe futni bateritë e reja që vendosin në mënyrë të saktë skajet (+) dhe (-).
- (4) Instaloni përsëri mbulesën.

**SHENIM:** Kur të hiqen bateritë, telekomanda fshin të gjithë programimin. Pas futjes së baterive të reja, telekomanda duhet të riprogramohet.

**KUJDES**

- Mos përzieni bateri të vjetra dhe të reja ose bateri të llojeve të ndryshme.
- Mos i lini bateritë në telekomandën nëse nuk do të përdoren për 2 ose 3 muaj.
- Mos i hidhni bateritë si mbeturina të pa renditura komunale. Grumbullimi i mbeturinave të tilla veçmas për trajtim të veçantë është i nevojshëm.

Dizajni dhe specifikimet mund të ndryshojnë pa njoftim paraprak për përmirësimin e produktit. Konsultohuni me agjencinë e shitjeve ose prodhuesit për detaje.



### Udhëzimet Evropiane të Asgjësimit

Për të mbrojtur mjedisin tonë dhe për të ricikluar lëndët e para të përdorura sa më plotësisht që të jetë e mundur, konsumatorit i kërkohet të kthejë pajisjet e pa shërbyeshme në sistemin e mbledhjes publike për ato elektrike dhe elektronike.



Simboli i kryqëzuar tregon se ky produkt duhet të kthehet në pikën e grumbullimit të mbetjeve elektronike për ta ushqyer atë duke ricikluar riciklimin më të mirë të mundshëm të lëndës së parë.

Duke siguruar këtë produkt ju do të parandaloni efektet e mundshme negative në mjedis dhe shëndetin e njeriut, të cilat përndryshe mund të shkaktohen për shkak të hedhjes jo të duhur të këtij produkti. Riciklimi i materialeve nga ky produkt, ju do të ndihmoni për të ruajtur një mjedis të shëndetshëm dhe burimet natyrore.

Për informacion të hollësishëm në lidhje me mbledhjen e produkteve EE kontaktoni M SAN Grupa dd ose shitësin ku e keni blerë produktin

**Kjo pajisje përmban ftohës dhe materiale të tjera potencialisht të rrezikshme. Kur hidhni këtë pajisje, ligji kërkon mbledhje dhe trajtim të veçantë. Mos e hidhni këtë produkt si mbeturina shtëpiake ose mbetje të pa renditura komunale.**

- Kur hidhni këtë pajisje, keni opsionet e mëposhtme:
- Hidhni pajisjen në njësinë e caktuar komunale për mbledhjen e mbeturinave.
- Kur blini një pajisje të re, shitësi me pakicë do të marrë përsëri pajisjen e vjetër pa pagesë.
- Prodhuesi do të marrë përsëri pajisjen e vjetër pa pagesë.
- Shisni pajisjen te shitësit e çertifikuar të hekurave.

### Njoftim i veçantë

Shkatërrimi i kësaj pajisjeje në pyll ose në një mjedis tjetër natyror rrezikon shëndetin tuaj dhe është i dëmshëm për mjedisin. Substancat e rrezikshme mund të rrjedhin në ujin nëntokësor dhe të hyjnë në zinxhirin ushqimor.

### Deklarata e BE-së për përputhshmëri

Kjo pajisje është prodhuar në përputhje me standardet e zbatueshme evropiane dhe në përputhje me të gjitha direktivat dhe rregulloret në fuqi.

Deklarata e BE-së për përputhshmërinë mund të shkarkohet nga linkun në vijim: [www.msan.hr/dokumentacijaartikala](http://www.msan.hr/dokumentacijaartikala)



**ACP-09CH25AESI PRO R32**  
**ACP-12CH35AESI PRO R32**  
**ACP-18CH50AESI PRO R32**  
**ACP-24CH70AESI PRO R32**

**SLO**

**Navodilo za uporabo**

Klima



RoHS



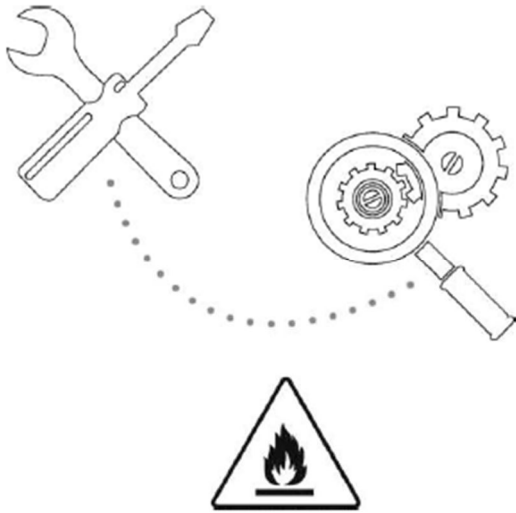

POZOR: Nevarnost požara / vnetljivih  
materialov.  
Samo za R32 enote.

**VSEBINA****Delo in vzdrževanje**

|                               |           |
|-------------------------------|-----------|
| <b>Opozorilo</b>              | <b>3</b>  |
| <b>Varnostni ukrepi</b>       | <b>4</b>  |
| <b>Opombe za uporabo</b>      | <b>9</b>  |
| <b>Imena vseh delov</b>       | <b>12</b> |
| <b>Čiščenje in vzdrževaje</b> | <b>14</b> |
| <b>Reševanje težav</b>        | <b>15</b> |

**Opomba: vse slikev tem priročniku so samo shematski diagrami.  
Prava slika je standard.**

# Opozorilo

## Opozorilo: Ta klimatska naprava uporablja vnetljivo hladilno sredstvo R32.

### Opombe: Klimatska naprava s hladilnim sredstvom R32 lahko povzroči resne poškodbe človeškega telesa ali škodo na okoliških stvareh, če se z njo grobo ravna.

- \* Prostor v prostoru za vgradnjo, uporabo, popravilo in shranjevanje te klimatske naprave mora biti večji od 5 m<sup>2</sup>.
- \* Hladilna tekočina klimatske naprave ne sme tehtati več kot 1,7 kg.
- \* Ne uporabljajte nobenih načinov za pospeševanje odtaljevanja ali čiščenja mrzlih delov, razen tistih, ki jih posebej priporoča proizvajalec.
- \* Klimatske naprave ne prebadajte in ne vžigajte in preverite, ali so cevi hladilne tekočine poškodovane.
- \* Klimatska naprava mora biti nameščena v prostoru brez stalnega ognja, kot je odprti plamen, plinska naprava, delovni električni grelnik itd.
- \* Upoštevajte, da je hladilno sredstvo lahko brez okusa.
- \* Hranjenje klimatske naprave mora preprečiti mehanske poškodbe, ki jih povzroči nesreča.
- \* Vzdrževanje ali popravilo klimatskih naprav s hladilnim sredstvom R32 je treba izvesti po varnostnem preverjanju, da se zmanjša tveganje za nesreče.
- \* Klimatska naprava mora biti nameščena s pokrovom zapornega ventila.
- \* Pred namestitvijo, uporabo in vzdrževanjem natančno preberite navodila



OPOZORILO

Ta simbol označuje, da naprava uporablja vnetljivo hladilno sredstvo. Če hladilno sredstvo izteka in je izpostavljeno zunanjemu viru vžiga, obstaja nevarnost požara.



POZOR

Ta simbol označuje, da morate skrbno prebrati priročnik



POZOR

Ta simbol označuje, da mora servisno osebje uporabljati to opremo skupaj s priročnikom za namestitev



POZOR

Ta simbol označuje, da so na voljo podatki, kot so navodila za uporabo ali priročnik za namestitev

## Varnostni ukrepi

Nepravilna namestitvev ali uporaba brez upoštevanja teh navodil lahko povzroči škodo ljudem, lastnini itd.

Resnost je razvrščena z naslednjimi oznakami:

**OPOZORILO** 

Ta simbol označuje možnost smrti ali resne poškodbe.

**OPOZORILO** 

Ta simbol označuje možnost poškodb ali materialne škode.

**OPOZORILO** 

Ta gospodinjski aparat lahko uporabljajo otroci, stari 8 let in starejši in osebe z zmanjšanimi fizičnimi, čutnimi ali duševnimi sposobnostmi ali pomanjkanjem izkušenj in znanja, če so nadzorovani ali poučeni o uporabi naprave na varen način in razumejo nevarnosti. Otroci se ne smejo igrati z aparatom. Čiščenja in vzdrževanja ne smejo opravljati otroci brez nadzora.

(Samo za naprave z oznako CE)

Ta naprava ni namenjena uporabi s strani oseb (vključno z otroki) z zmanjšanimi telesnimi, čutnimi ali duševnimi sposobnostmi ali pomanjkanjem izkušenj in znanja, razen če so pod nadzorom ali delujejo po navodilih osebe, odgovorne za njihovo varnost. Otroci morajo biti pod nadzorom, da se prepričamo, da se ne igrajo z aparatom.

(Razen za naprave z oznako CE).

## Varnostni ukrepi



Klimatska naprava mora biti ozemljena. Napaka ozemljitve lahko povzroči električni udar.  
Ne priključujte ozemljitvene žice na dovod plina, vodovod, strelovod ali telefonsko žico.



Vedno izklopite napajanje in izklopite napravo, ko je dalj časa ne uporabljate, da se prepričate, da je varna.



Pazite, da ne zmočite notranje enote.  
V nasprotnem primeru lahko pride do kratkega stika.



Če je napajalni kabel poškodovan, ga mora zamenjati proizvajalec ali serviser ali podobna usposobljena oseba.



Glavnega stikala ne izklaplajte med delovanjem ali se ga ne dotikajte z mokrimi rokami, saj lahko to povzroči električni udar.

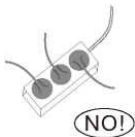

Vtičnice ne smete deliti z drugo električno napravo, saj lahko to povzroči električni udar.



Pred vzdrževanjem ali čiščenjem vedno izklopite aparat in izklopite napajanje. V nasprotnem primeru lahko pride do elektrošoka ali poškodbe.



Ne vlecite napajalnega kabla. Škoda zaradi vlečenja bo povzročila resen električni udar.

Opozorilo, da cevi, povezane z napravo, ne bodo vsebovale vira vžiga.

## Varnostni ukrepi

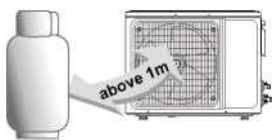

Klimatske naprave ne nameščajte na mesto, kjer je vnetljiv plin ali tekočina. Razdalja med njimi mora biti več kot 1 m. To lahko povzroči požar ali celo eksplozijo.

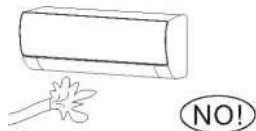

Za brisanje aparata ne uporabljajte tekočega ali korozivnega sredstva za čiščenje in ne pršite vode ali drugih tekočin. To lahko povzroči električni udar ali poškoduje napravo.

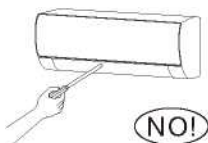

Sami ne poskušajte popraviti klimatske naprave. Nepravilno popravilo lahko povzroči požar ali eksplozijo. Za vse servisne potrebe se obrnite na usposobljenega serviserja.

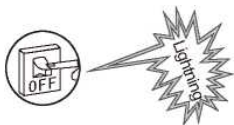

Ne uporabljajte klimatske naprave med nevihto. Da bi preprečili morebitne nevarnosti, je potrebno pravočasno izklopiti napajanje.



Ne vstavljajte rok ali drugih predmetov v dovod in odvod zraka. To lahko povzroči poškodbe ali poškodbe na napravi.

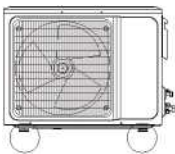

Preverite, ali je nameščeno stojalo dovolj čvrsto. Če je poškodovano, lahko pride do padca naprave in poškodbe.

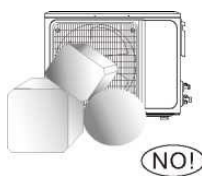

**Ne blokirajte vstopa ali izhoda zraka.**

V nasprotnem primeru bo moč hlajenja ali ogrevanja šibkejša in to lahko celo povzroči prenehanje delovanja sistema.



**Ne dovolite, da klimatska naprava piha na grelec. To lahko privede do nepopolnega vžiga in povzroči zastrupitev.**

**Naprava bo nameščena v skladu z nacionalnimi predpisi.**

**Varovalka za ozemljitev s predpisano zmogljivostjo mora biti nameščena, da se izognemo morebitnim električnim udarom.**

## Varnostni ukrepi

Ta izdelek vsebuje fluorirane toplogredne pline. Uhajanje hladilnega sredstva prispeva k podnebnim spremembam. Hladilno sredstvo z nižjim potencialom globalnega segrevanja (GWP) bi manj prispevalo k globalnemu segrevanju kot tisto z višjim potencialom, če bi prišlo v ozračje. Ta naprava vsebuje hladilno tekočino z GWP enakim [675]. To pomeni, da če 1 kg te tekočine pride v ozračje, bi bil vpliv na globalno segrevanje [675] krat večji kot 1 kg CO<sub>2</sub> v obdobju 100 let. Nikoli ne poskušajte sami ustaviti toka hladilnega sredstva ali izdelka razstaviti sami. Vedno se posvetujte s strokovnjakom.

Prepričajte se, da pod notranjo enoto niso sledeči predmeti:

1. Mikrovalovne pečice, štedilniki in drugi vroči predmeti.
2. Računalniki in drugi visoko-elektrostatični predmeti.
3. Vtičnica, ki se pogosto uporablja.

Spoji med notranjo in zunanjo enoto se ne smejo ponovno uporabiti, razen za popravila cevi.

Specifikacija varovalke je natisnjena na ploščo, npr. 3.15A / 250V AC, itd

## Varnostni ukrepi



Ko uporabljate klimatsko napravo, dlje časa ne odpirajte oken in vrat . V nasprotnem primeru se lahko zmanjša hladilna in ogrevalna zmogljivost.



NO!

Ne stojte na zunanji enoti ali na njo ne postavljajte težkih predmetov. To lahko povzroči telesne poškodbe ali poškodbe naprave.

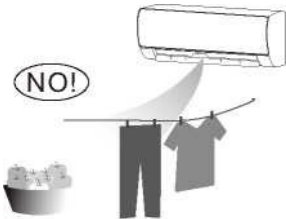

NO!

Ne uporabljajte klimatske naprave za druge namene, kot so sušenje perila, shranjevanje hrane itd.

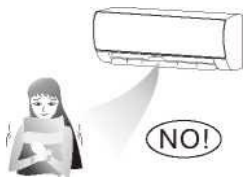

NO!

Ne spuščajte hladnega zraka na telo dlje časa. To bo vplivalo na vaše zdravje in povzročilo zdravstvene težave.

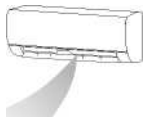

**Nastavite primerno temperaturo.**

Priporočljivo je, da temperaturna razlika med notranjo in zunanjo temperaturo ni prevelika.

Ustrezne prilagoditve temperaturnim *nastavitvam* lahko preprečijo nepotrebno porabo energije.

Če vaša naprava ni opremljena z napajalnim kablom in vtičem, mora biti v fiksnem sistemu ožičenja nameščeno stikalo s vsemi ožičenji, razdalja med kontakti pa ne sme biti manjša od 3,0 mm.

Če je vaša naprava stalno priključena, morate v sistem vgraditi protieksplzijsko napajalno napravo (RCD), ki ne pusti več kot 30 mA toka v sistem.

Tokokrog mora imeti zaščito in zračno stikalo, katerega zmogljivost ne sme biti večja kot 1,5-kratnik največjega toka.

Glede namestitve klimatske naprave, prosimo, preberite spodnja poglavja v tem priročniku.

## Opombe za uporabo

### Stanje naprave preprečuje normalno delovanje

V temperaturnem razponu, ki je naveden v naslednji tabeli, lahko klimatska naprava preneha delovati in lahko se pojavijo druge nepravilnosti.

|           |          |                        |
|-----------|----------|------------------------|
| Hlajenje  | Zunanje  | > 43 °C (velja za T1)> |
|           |          | > 52 °C (velja za T3)> |
|           | Notranje | <18 °C.                |
| Ogrevanje | Zunanje  | > 24 °C >              |
|           |          | <-7 °C                 |
|           | Notranje | > 27 °C >              |

- \* Ko je temperatura previsoka, lahko klimatska naprava aktivira samodejno zaščitno napravo, tako da se naprava lahko ugasne.
- \* Če je temperatura prenizka, lahko izmenjevalnik toplote naprave zmrzne, kar lahko povzroči kapljanje vode ali drugo okvaro.
- \* Med dolgotrajnim hlajenjem ali odvajanjem vlage z relativno vlažnostjo več kot 80% (odprta vrata in okna) lahko pride do kondenzacije vode ali kapljanja v bližini izpusta zraka.
- \* T1 in T3 se nanašata na ISO 5151.

### Opombe za ogrevanje

- Ventilator notranje enote ne bo začel delovati takoj po zagonu ogrevanja, da prepreči izpihovanje hladnega zraka.
- Ko je zunaj hladno in mokro, bo zunanja enota nad izmenjevalnikom toplote zmrznila, kar bo povečalo ogrevalno zmogljivost. Nato klimatska naprava zažene funkcijo odtaljevanja.
- Med odmrzovanjem se bo klimatska naprava ustavila za približno 5-12 minut.
- Med odmrzovanjem lahko iz zunanje enote izhaja para. To ni okvara, ampak posledica hitrega odtajanja.
- Ogrevanje se bo nadaljevalo po končanem odtajanju.

### Opombe za izklop

Ko je klimatska naprava izklopljena, se glavni regulator samodejno odloči, ali se bo ustavil takoj ali po več deset sekundah z nižjo frekvenco in manjšo hitrostjo zraka.

## Obvestila za uporabo

### Delovanje v sili

- Če se daljinski upravljalnik izgubi ali zlomi, uporabite stikalo za prisilni vklop, da boste klimatsko napravo lahko uporabljali.
- Če je ta gumb pritisnjen medtem, ko je naprava izklopljena, bo delovala v samodejnem načinu.
- Pritisnite MANUAL CONTROL SWITCH in to vas bo pripeljalo do prisilnega samodejnega delovanja.
- Če v petih sekundah dvakrat pritisnete stikalo, bo enota delovala v prisilnem načinu COOL.



**AUTO/COOL**  
**Ročno stikalo**

**OPOMBA:** Slika je samo referenčna. Gumb za preklop sile je lahko nameščen nekje blizu mesta, kot je na sliki.

## Prilagoditev smeri pretoka zraka



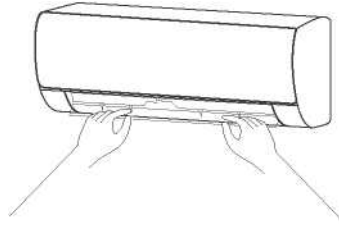







1. Za prilagajanje smeri pretoka zraka uporabite nihanje navzgor in navzdol in levo-desno na daljinskem upravljalniku. Za podrobnosti o daljinskem upravljalniku si oglejte priročnik.
2. Za modele brez funkcije prilagajanja smeri je potrebno ročno premakniti pregrade.

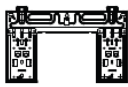

**Opomba: premaknite pregrade pred vklopom naprave, saj lahko pride do poškodb prstov. Nikoli ne postavljajte rok v dovod ali odvod zraka, medtem ko aparat deluje.**

## Dodatki

Klimatski sistem je opremljen z naslednjo dodatno opremo. Za namestitev klimatske naprave uporabite vse namestitvene dele in pribor. Nepravilna namestitev lahko povzroči uhajanje vode, električni udar in požar ali povzroči okvaro opreme. Izdelke, ki niso vključeni v klimatsko napravo, je treba kupiti ločeno.

| Ime dodatka                                       | Kol (kos)                  | Oblika                                                                              | Ime dela                                                                                                             | Kol (kos)                  | Oblika                                                                              |
|---------------------------------------------------|----------------------------|-------------------------------------------------------------------------------------|----------------------------------------------------------------------------------------------------------------------|----------------------------|-------------------------------------------------------------------------------------|
| Priročnik                                         | 2~3                        |    | Daljinski upravljalnik                                                                                               | 1                          |    |
| Odtočni spoj (za modele za hlajenje in ogrevanje) | 1                          |    | Baterija                                                                                                             | 2                          |    |
| Tesnilo (za modele za hlajenje in ogrevanje)      | 1                          |    | Podstavek za daljinski upravljalnik (opcija)                                                                         | 1                          |    |
| Plošča za montažo                                 | 1                          |    | Fiksni vijak za podstavek za daljinski upravljalnik (opcija)                                                         | 2                          |    |
| Sidro                                             | 5~8<br>(odvisno od modela) |    | Majhen filter (med namestitvijo stroja ga mora namestiti pooblaščen tehnik na zadnjo stran glavnega zračnega filtra) | 1~2<br>(odvisno od modela) |  |
| Fiksni vijak za ploščo za montažo                 | 5~8<br>(odvisno od modela) |  |                                                                                                                      |                            |                                                                                     |

| Ime                                                                                                    | Oblika                                                                                                                                                          | Količina (kos)    |                                                                                                                    |
|--------------------------------------------------------------------------------------------------------|-----------------------------------------------------------------------------------------------------------------------------------------------------------------|-------------------|--------------------------------------------------------------------------------------------------------------------|
| Connecting pipe assembly                                                                               | Stran tekočine                                                                                                                                                  | Φ 6.35 (1/4in)    | Deli, ki jih morate kupiti ločeno. O ustrezni velikosti cevi enote, ki ste jo kupili, se posvetujte s prodajalcem. |
|                                                                                                        |                                                                                                                                                                 | Φ 9.52 (3/8in)    |                                                                                                                    |
|                                                                                                        | Stran plina                                                                                                                                                     | Φ 9.52 (3/8in)    |                                                                                                                    |
|                                                                                                        |                                                                                                                                                                 | Φ 12.7 (1/2in)    |                                                                                                                    |
|                                                                                                        |                                                                                                                                                                 | Φ 16 (5/8in)      |                                                                                                                    |
|                                                                                                        |                                                                                                                                                                 | Φ 19 (3/4in)      |                                                                                                                    |
| Magnetni obroč in pas<br>(Če je priložen, glejte shemo ožičenja, da ga namestite na priključni kabel.) |  <p>Pas potisnite skozi luknjo magnetnega obroča, da ga pritrdite na kabel</p> | Odvisno od modela |                                                                                                                    |

## DELI GLAVNE ENOTE

Opomba: Namestitev mora biti izvedena v skladu z zahtevami lokalnih in državnih standardov. Namestitev se lahko na različnih področjih nekoliko razlikuje.

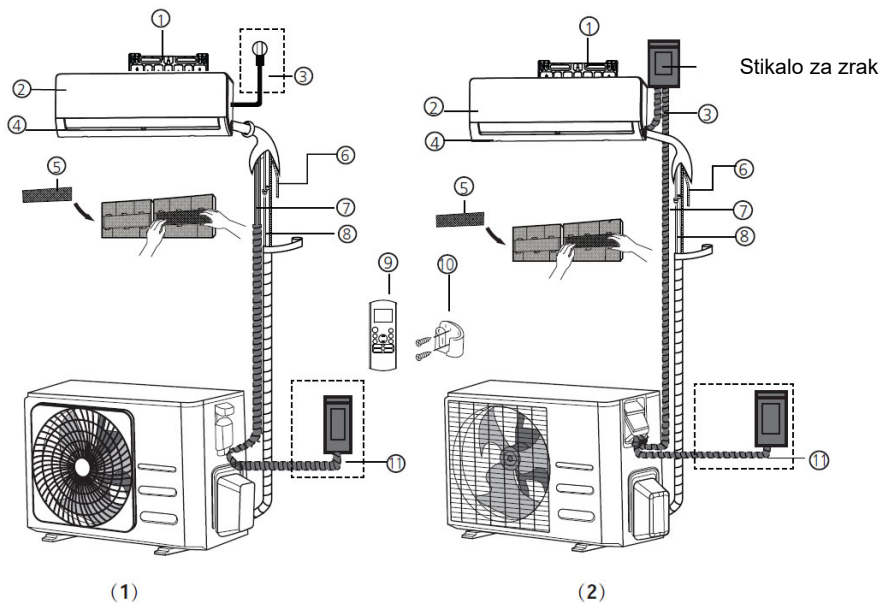

- |                                    |                                                                           |                                                      |
|------------------------------------|---------------------------------------------------------------------------|------------------------------------------------------|
| ① Stenska plošča za montažo        | ⑤ Funkcionalni Filter (Na hrbtni strani glavnega filtra – nekatere enote) | ⑨ Daljinski upravljalnik                             |
| ② Sprednja plošča                  | ⑥ Drenažna pipa                                                           | ⑩ Nosilec za daljinski upravljalnik (nekatere enote) |
| ③ Napajalni kabel (nekatere enote) | ⑦ Signalni kabel                                                          | ⑪ Napajalni kabel za zunanjo enoto (nekatere enote)  |
| ④ Loputa                           | ⑧ Cevi za hladilno sredstvo                                               |                                                      |

### OPOMBA ZA SLIKE

Ilustracije v tem priročniku so za razlago. Dejanska oblika vaše notranje enote je lahko nekoliko drugačna. Prevlada dejanska oblika.



## RAZLAGA DIGITALNEGA ZASLONA

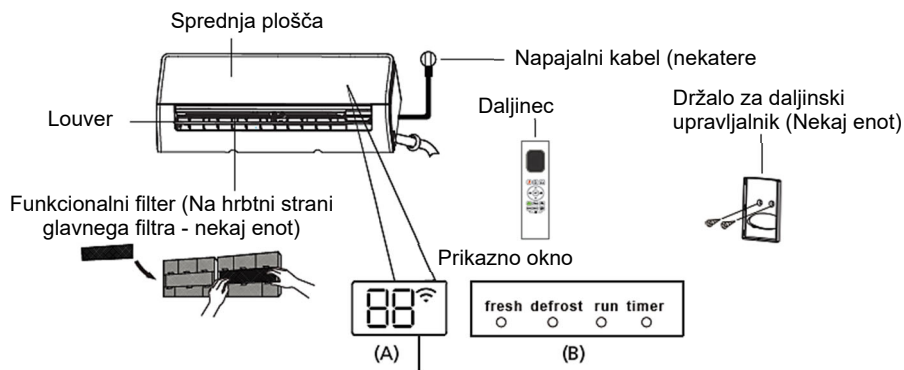

»Fresh«, ko je vklopljena funkcija Fresh in UV-C lučka (če obstaja) (nekateri enote)

»Defrost«, ko je aktivirana funkcija odtaljevanja.

»Run«, ko je naprava vklopljena

»Timer«, ko je nastavljen časovnik

“” Ko je aktiviran brezžični nadzor (nekateri enote)

“**88**” prikaže temperaturo, delovanje in kode napak:

“**0n**” za 3 sekunde, ko:

- Je nastavljen TIMER ON  (če je enota izklopljena, ostane TIMER ON)
- Če so vklopljene funkcije FRESH, UV-C lučka, SWING, TURBO, ECO, ali SILENCE

“**0F**” za 3 sekunde, ko:

- je vklopljen TIMER OFF
- so izklopljene funkcije FRESH, UV-C lučka, SWING, TURBO, ECO, ali SILENCE

“**0F**” ko se naprava odtaljuje

“**FP**” ko je vklopljena funkcija 8 C ogrevanja (nekateri enote)

“**0L**” ko je vklopljena funkcija Active Clean (za inverterske deljene tipe)  
Ko se enota samočisti (za tipe s fiksno hitrostjo)

## Montaža notranje enote

### Navodila za montažo- notranje enote

#### PRED MONTAŽO

Pred namestitvijo notranje enote si oglejte nalepko na škatli izdelka in se prepričajte, da se številka modela notranje enote ujema s številko modela zunanje enote..

#### 1. korak: Izberite mesto namestitve

Preden namestite notranjo enoto, morate izbrati ustrezno mesto. Spodaj so standardi, ki vam bodo pomagali izbrati ustrezno mesto za enoto.

#### Pravilna mesta namestitve izpolnjujejo naslednje standarde:

- ✓ Dobro kroženje zraka
- ✓ Priročna drenaža
- ✓ Hrup iz enote ne bo motil drugih ljudi
- ✓ Trdna podlaga - lokacija ne bo vibrirala
- ✓ Dovolj močna podlaga, da prenese težo enote
- ✓ Lokacija je najmanj en meter od vseh drugih električnih naprav (npr. televizije, radia, računalnika)

#### **NE** nameščajte enote na naslednjih mestih:

- × V bližini katerega koli vira toplote, pare ali gorljivega plina
- × V bližini vnetljivih predmetov, kot so zavese ali oblačila
- × V bližini vseh ovir, ki bi lahko blokirale kroženje zraka
- × V bližini vrat
- × Na mestu, ki je izpostavljeno neposredni sončni svetlobi

#### OPOMBA GLEDE LUKNJE V ZIDU

##### Če ni fiksnih cevi za hladilno sredstvo

Pri izbiri lokacije se zavedajte, da morate pustiti dovolj prostora za stensko luknjo (glejte Vrtnje stenske luknje za povezovalni cevovod) za signalni kabel in cevi za hladilno sredstvo, ki povezujejo notranjo in zunanjo enoto. Privzeti položaj vseh cevi je desna stran notranje enote (obrnjena proti enoti). Vendar pa lahko enota sprejme cevovode na levi in desni strani..



## PRED IZVEDBO KATEREGA ELEKTRIČNEGA DELA PREBERITE TA PRAVILA

1. Vsa ožičenja morajo biti v skladu z lokalnimi in nacionalnimi električnimi kodeksi, predpisi in jih mora namestiti pooblaščen električar.
2. Vse električne povezave morajo biti izvedene v skladu s shemo električnih povezav, ki se nahaja na ploščah notranje in zunanje enote.
3. Če obstaja resna varnostna težava z napajanjem, takoj ustavite delo. Stranki razložite kar menite in zavrnite namestitev enote, dokler varnostno vprašanje ni ustrezno rešeno.
4. Napetost napajanja mora biti znotraj 90-110% nazivne napetosti. Nezaodstno napajanje lahko povzroči okvaro, električni udar ali požar.
5. Če priključite napajanje na fiksno ožičenje, je treba namestiti prenapetostno zaščito in glavno stikalo.
6. Če priključujete napajanje na fiksno ožičenje, morate v fiksno ožičenje vključiti stikalo ali odklopnik, ki odklopi vse pole in ima razdaljo med kontakti najmanj 1 / 8in (3 mm). Usposobljeni tehnik mora uporabljati odobreni odklopnik ali stikalo.
7. Enoto priključite samo na posamezno vtičnico vezja. Na to vtičnico ne priključujte nobenega drugega aparata.
8. Prepričajte se, da klimatsko napravo pravilno ozemljite.
9. Vsaka žica mora biti trdno povezana. Ohlapno ožičenje lahko povzroči pregrevanje terminala, kar lahko povzroči okvaro izdelka in možen požar.
10. Ne dovolite, da se žice dotikajo cevi hladilnega sredstva, kompresorja ali premikajočih se delov v enoti.

11. Če ima enota pomožni električni grelec, mora biti ta nameščen vsaj 1 meter (40 palcev) stran od vnetljivih materialov.

12. Da se izognete električnemu udaru, se nikoli ne dotikajte električnih komponent kmalu po izklopu napajanja. Po izklopu napajanja vedno počakajte 10 minut ali več, preden se dotaknete električnih komponent..



## OPOZORILO

### PRED IZVEDBO KATEREGA ELEKTRIČNEGA ALI OŽIČNEGA DELA IZKLOPITE GLAVNO NAPAJSANJE V SISTEMA.

#### Priključite signalne in napajalne kable

**Signalni kabel omogoča komunikacijo med notranjo in zunanjo enoto. Pred pripravo na povezavo morate najprej izbrati pravo velikost kabla. Vrste kablov**

- **Notranji napajalni kabel (če obstaja): H05VV-F ali H05V2V2-F**
- **Zunanji napajalni kabel: H07RN-F ali H05RN-F**
- **Signalni kabel: H07RN-F**

**OPOMBA: V Severni Ameriki izberite vrsto kabla v skladu z lokalnimi električnimi predpisi in pravilniki.**

**Najmanjša površina preseka napajalnih in signalnih kablov (za referenco) (ne velja za Severno Ameriko)**

| Nazivni tok naprave (A) | Nominalna površina preseka (mm <sup>2</sup> ) |
|-------------------------|-----------------------------------------------|
| > 3 in ≤ 6              | 0.75                                          |
| > 6 in ≤ 10             | 1                                             |
| >10 in ≤ 16             | 1.5                                           |
| >16 in ≤ 25             | 2.5                                           |
| >25 in ≤ 32             | 4                                             |
| >32 in ≤ 40             | 6                                             |

## Montaža zunanje enote

Enoto namestite tako, da upoštevate lokalne zakone in predpise, med različnimi regijami se lahko ti nekoliko razlikujejo.

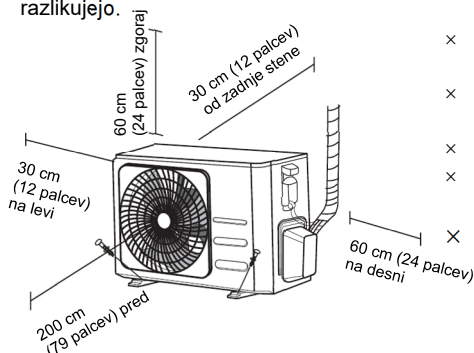

### Navodila za montažo – Zunanja enota

**1. korak: Izberite mesto namestitve**  
Pred namestitvijo zunanje enote morate izbrati ustrezno mesto. Spodaj so standardi, ki vam bodo pomagali izbrati ustrezno mesto za enoto.

**Pravilna mesta namestitve izpolnjujejo naslednje standarde:**

- ✓ Izpolnjuje vse prostorske zahteve, navedene v zgornjih zahtevah za namestitveni prostor
- ✓ Dobro kroženje zraka in prezračevanje
- ✓ Trdna podlaga - lokacija lahko podpira enoto in ne bo vibrirala
- ✓ Hrup iz enote ne bo motil drugih
- ✓ Zaščiteno pred daljšim obdobjem neposredne sončne svetlobe ali dežja
- ✓ Kadar se pričakuje sneženje, ustrezno ukrepajte, da preprečite nastanek ledu in poškodbe tuljave.

### **NE nameščajte enote na naslednjih mestih:**

- × V bližini ovire, ki bo blokirala dovode in izpuste zraka
- × V bližini javne ulice, gneče ali kjer hrup enote moti druge
- × V bližini živali ali rastlin, ki jim lahko škoduje izpust vročega zraka
- × V bližini katerega koli vira gorljivega plina
- × Na mestu, ki je izpostavljeno velikim količinam prahu
- × Na mestu, ki je izpostavljeno preveliki količini slanega zraka

### **POSEBNI UKREPI ZA EKSTREMNO VREME**

Če je enota izpostavljena močnemu vetru: Enoto namestite tako, da je ventilator za odvod zraka pod kotom 90 ° glede na smer vetra. Po potrebi zgradite pregrado pred enoto, da jo zaščitite pred izredno močnim vetrom.

Glej spodnje slike.

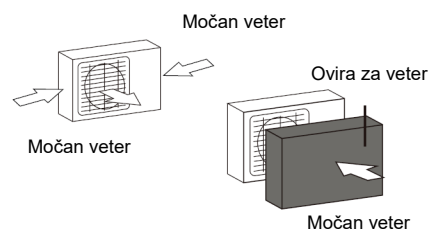

### **Če je enota pogosto izpostavljena močnemu dežju ali snegu:**

Zgradite zavetišče nad enoto za zaščito od dežja ali snega. Pazite, da ne ovirate zraka okoli enote.

Če je enota pogosto izpostavljena slanemu zraku (ob morju):

Uporabite zunanjo enoto, ki je posebej zasnovana za odpornost proti koroziji.

## Povezovanje cevi za hladilno sredstvo

Pri priključitvi cevi hladilnega sredstva ne dovolite, da v enoto vstopijo snovi ali plini razen navedenega hladilnega sredstva. Prisotnost drugih plinov ali snovi bo zmanjšala zmogljivost enote in lahko povzroči nenormalno visok tlak v hladilnem ciklu. To lahko povzroči eksplozijo in telesne poškodbe.

### Opombe glede dolžine cevi

Dolžina cevi hladilnega sredstva bo vplivala na delovanje in energetske učinkovitost enote. Nominalna učinkovitost se preizkuša na enotah z dolžino cevi 5 metrov (16,5 ft) (v Severni Ameriki je standardna dolžina cevi 7,5 m (25')). Za zmanjšanje vibracij in prekomernega hrupa so potrebni najmanj 3 metri cevi. V posebnih tropskih območjih za modele hladilnega sredstva R290 ni mogoče dodati hladilnega sredstva, največja dolžina cevi za hladilno sredstvo pa ne sme presegati 10 metrov (32,8 ft).

Glejte spodnjo tabelo za specifikacije o največji dolžini in višini padca cevi.

#### Največja dolžina in višina padca cevi hladilnega sredstva glede na model enote

| Model                                                        | Kapaciteta (BTU/h)   | Najv. dolžina (m) | Najv. Višina padca (m) |
|--------------------------------------------------------------|----------------------|-------------------|------------------------|
| R410A,R32<br>Inverter Split<br>klimatska naprava             | < 15,000             | 25 (82ft)         | 10 (33ft)              |
|                                                              | ≥ 15,000 in < 24,000 | 30 (98.5ft)       | 20 (66ft)              |
|                                                              | ≥ 24,000 in < 36,000 | 50 (164ft)        | 25 (82ft)              |
| R22 Split Air<br>klimatska s fiksno<br>hitrostjo             | < 18,000             | 10 (33ft)         | 5 (16ft)               |
|                                                              | ≥ 18,000 in < 21,000 | 15 (49ft)         | 8(26ft)                |
|                                                              | ≥ 21,000 in < 35,000 | 20 (66ft)         | 10(33ft)               |
| R410A, R32 Split<br>Aklimatska naprava<br>s fiksno hitrostjo | < 18,000             | 20 (66ft)         | 8(26ft)                |
|                                                              | ≥ 18,000 in < 36,000 | 25 (82ft)         | 10(33ft)               |

### Opomba za dodajanje hladilnega sredstva

Nekateri sistemi zahtevajo dodatno polnjenje, odvisno od dolžine cevi. Standardna dolžina cevi se spreminja v skladu z lokalnimi predpisi. Na primer, v Severni Ameriki je standardna dolžina cevi 7,5 m (25 '). Na drugih območjih je standardna dolžina cevi 5 m (16 '). Hladilno sredstvo je treba napolniti iz servisnega priključka na nizkotlačnem ventilu zunanje enote. Dodatno hladilno sredstvo za polnjenje je mogoče izračunati po naslednji formuli:

### DODATNO HLADILNO SREDSTVO PO DOLŽINI CEVI

| Dolžina povezovalne cevi (m) | Metoda čiščenja zraka | Dodatno hladilno sredstvo                                                                                                                                                                                                                                                                                                                                                                                                                                                                            |                                                                                                                                                                                                                                                                                                                                                                                                                                                                                                    |
|------------------------------|-----------------------|------------------------------------------------------------------------------------------------------------------------------------------------------------------------------------------------------------------------------------------------------------------------------------------------------------------------------------------------------------------------------------------------------------------------------------------------------------------------------------------------------|----------------------------------------------------------------------------------------------------------------------------------------------------------------------------------------------------------------------------------------------------------------------------------------------------------------------------------------------------------------------------------------------------------------------------------------------------------------------------------------------------|
| ≤ Standardna dolžina cevi    | Vakuumska črpalka     | Ni navedeno                                                                                                                                                                                                                                                                                                                                                                                                                                                                                          |                                                                                                                                                                                                                                                                                                                                                                                                                                                                                                    |
| >Standardna dolžina cevi     | Vakuumska črpalka     | Stran tekočine: Ø 6.35 (ø 0.25")<br><b>R32:</b><br>(Dolžina cevi – standardna dolžina) x 12g/m<br>(Dolžina cevi – standardna dolžina) x 0.13oZ/ft<br><b>R290:</b><br>(Dolžina cevi – standardna dolžina) x 10g/m<br>(Dolžina cevi – standardna dolžina) x 0.10oZ/ft<br><b>R410A:</b><br>(Dolžina cevi – standardna dolžina) x 15g/m<br>(Dolžina cevi – standardna dolžina) x 0.16oZ/ft<br><b>R22:</b><br>(Dolžina cevi – standardna dolžina) x 20g/m (Dolžina cevi – standardna dolžina) x 0.21oZ/ft | Stran tekočine: Ø 9.52 (ø 0.375")<br><b>R32:</b><br>(Dolžina cevi – standardna dolžina) x 24g/m<br>(Dolžina cevi – standardna dolžina) x 0.26oZ/ft<br><b>R290:</b><br>(Dolžina cevi – standardna dolžina) x 18g/m (Dolžina cevi – standardna dolžina) x 0.19oZ/ft<br><b>R410A:</b><br>(Dolžina cevi – standardna dolžina) x 30g/m (Dolžina cevi – standardna dolžina) x 0.32oZ/ft<br><b>R22:</b><br>(Dolžina cevi – standardna dolžina) x 40g/m<br>(Dolžina cevi – standardna dolžina) x 0.42oZ/ft |

Za hladilno enoto R290 skupna količina hladilnega sredstva, ki jo je treba napolniti, ne sme presegati:

387 g (≤ 9000Btu/h), 447g (> 9000Btu/h in ≤ 12000Btu/h), 547g (> 12000Btu/h in ≤ 18000Btu/h), 632g (> 18000Btu/h in ≤ 24000Btu/h) .



**POZOR: NE mešajte hladilnih sredstev.**

## Čiščenje in vzdrževanje

### Opozorilo

Pred čiščenjem klimatske naprave, morate to izklopiti in izvleči kabel za več kot 5 minut. V nasprotnem primeru obstaja nevarnost električnega udara.

Ne močite klimatske naprave. To lahko povzroči elektrošok. Pazite, da aparata nikoli ne izpirate z vodo. Nestabilne tekočine, kot so razredčila in bencin, poškodujejo telo aparata. Zato prosimo očistite ohišje z mehko, suho krpo in vlažno krpo, navlaženo v nevtralnem mediju.

Med uporabo bodite pozorni na redno čiščenje filtra, da preprečite kopičenje prahu. Če je okoliški zrak prašen, povečajte pogostost čiščenja. Po odstranitvi filtra se ne dotikajte notranje pregrade enote s prstom in ne je premikajte na silo, da ne poškodujete cevi.

### Očistite ploščo

Ko je plošča notranje enote umazana, jo nežno očistite z brisačo, z mlačno vodo 40 ° C in med čiščenjem ne odstranjajte plošče.

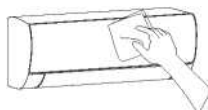

### Čiščenje zračnega filtra

- Odstranite zračni filter

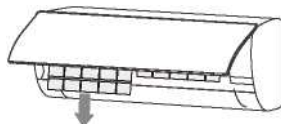
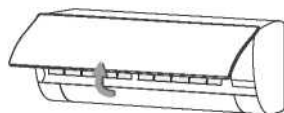

1. Z obema rokama odprite kotno ploščo na obeh koncih plošče glede na smer puščice.
2. Sprostite zračni filter iz reže in ga odstranite.



- Očistite zračni filter

Uporabite sesalec ali vodo da bi ga oprali, če je zelo umazan (npr. masten), ga očistite s toplo vodo (pod 45 ° C) in blagim detergentom, raztopljenim v vodi, nato pa filter v senci posušite na zraku.

## Čiščenje in vzdrževanje

### Namestitev filtrov

Ponovno namestite posušen filter v obratnem vrstnem redu odstranitve in nato vrnite in pritrdite ploščo.

Namestitev filtra



### Pred uporabo preverite

1. Prepričajte se, ali sta dovod in odvod naprave prosta.
2. Prepričajte se, ali je odvod vode na izpustni cevi blokiran in ga takoj očistite, če je.
3. Prepričajte se, da je ozemljitvena žica pravilno ozemljena.
4. Prepričajte se, da so baterije daljinskega upravljalnika nameščene in ali je njihovo polnjenje zadostno.
5. Preverite morebitno poškodbo mreže za namestitev zunanje enote in, če poškodba obstaja, se obrnite na naš lokalni servisni center.

### Vzdrževanje po uporabi

1. Izklopite vir napajanja, izklopite glavno stikalo in odstranite baterije iz daljinskega upravljalnika.
2. Očistite filter in ohišje aparata.
3. Odstranite prah in umazanijo iz zunanje enote.
4. Preverite morebitne poškodbe na rešetki za namestitev zunanje enote in če obstaja, se obrnite prosimo na naš lokalni servisni center.



## Reševanje težav

### Pozor

Ne popravljajte klimatske naprave sami, ker lahko napačno vzdrževanje povzroči električni udar, požar ali eksplozijo. Obrnite se na naš pooblaščen servisni center in prepustite vzdrževanje profesionalcem ter preverite naslednje stvari, preden se obrnete na servis, da prihranite čas in denar.

### Težava

Klimatska naprava ne deluje

Možni so izklopi elektrike. Počakajte, da se vrne elektrika  
Napajalni vtič je lahko zrahljan v vtičnici.  
- Dobro vtaknite vtičač.  
Možen je izpad varovalke  
- menjajte varovalko.  
Čas delovanja je še v pripravljenosti  
- počakajte ali prekličite nastavev časovnika

Klimatske naprave ni mogoče zagnati takoj po izklopu

Če je naprava vklopljena takoj po izklopu kontakta, bo stikalo za vžig vžig odložilo za 3 do 5 minut.

Klimatska naprava bo prenehala delovati po zagonu

Nastavljeno temperaturo je mogoče doseči  
- to je običajen pojav.  
Možno je nastaviti stanje odtaljevanja  
- samodejno se bo vrnilo in ponovno aktiviralo po odmrzovanju.  
Možno je, da je nastavljeno odštevanje časa  
- če boste še naprej uporabljali napravo, jo ponovno vklopite.

Notranja enota izpihuje čuden vonj

Naprava sama po sebi nima neželenega vonja.  
Če ima vonj, je to lahko posledica kopičenja vonja v okolju.  
- Očistite zračni filter ali aktivirajte funkcijo čiščenja.

Zrak piha, vendar hlajenja / ogrevanje ni učinkovito.

Prekomerno kopičenje prahu na filtru ob vstopu in izstopu zraka, pretirano majhen kot na lamelah - vse to vpliva na učinek hlajenja in ogrevanja - očistite filtre, odstranite pregrade na vstopu in izstopu zraka in prilagodite kot lamel. Slabo hlajenje ali ogrevanje zaradi odpiranja vrat in oken ter odprt izpušni ventilator - zaprite vrata, okna, izpušni sistem itd. Med ogrevanjem ni na voljo dodatna funkcija ogrevanja, kar lahko vodi do slabega ogrevalnega učinka.

- Aktivirajte funkcijo dodatnega ogrevanja (samo za modele s to funkcijo).

Nastavitev načina ni pravilna in nastavitev temperature ter hitrost izpuha nista primerna.

- Prosimo, ponovno izberite način in nastavite ustrezno temperaturo in hitrost izpuha.

Med delovanjem naprave se pojavi zvok tekoče vode

Ko se naprava zažene ali ustavi ali ko se kompresor zažene ali ustavi med delovanjem, je včasih mogoče slišati zvok šumenja tekoče vode. To je zvok pretoka hladilne tekočine, ni okvara.

Ob zagonu ali zaustavitvi se zasliši rahel "klik".

Zaradi temperaturnih sprememb se plošča in drugi deli nabreknejo, kar povzroči zvok trenja. To je normalno, ni napaka.

Voda je pade čez površina notranja enota.

- Ko je vlaga v okolju visoka, se bodo kapljice vode nabirale okoli odprtine za zrak ali plošče itd.
- To je običajen fizikalni pojav.
- Dolgotrajno hlajenje v odprtem prostoru povzroči kapljice vode. ^ Zaprite vrata in okna.
- Premajhen kot odpiranja lopatic žaluzij lahko povzroči tudi kapljice vode na dovodu zraka.
- Povečajte kot lopatic.

Notranja enota oddaja nenormalni zvok.

- Zvok vklopljenega ali izklopljenega releja ventilatorja ali kompresorja.
- Ko se odtajanje začne ali ustavi, se oglasi.
- To je posledica hladilnega sredstva, ki teče v obratni smeri. Niso okvare.
- Prekomerno kopičenje prahu v zračnem filtru notranje enote lahko povzroči nihanje zvoka.
- Pravočasno očistite zračne filtre.
- Preveč zračnega hrupa, ko je vklopljen "Močan veter".
- To je normalno, če se počutite neprijetno, izključite funkcijo "Močan veter".

Med hladilnim postopkom v vtičnici notranje enote včasih izpiha megla

Ko sta notranja temperatura in vlažnost visoka, se to včasih zgodi. To je zato, ker se zrak v zaprtih prostorih hitro ohladi. Ko bo nekaj časa delovala, se bosta temperatura in vlažnost v notranjosti zmanjšali in megla bo izginila.

 **Ihned vypněte spotřebič, vypněte přívod elektrické energie a kontaktujte naše místní servisní centrum v následujících situacích.**

 Pokud slyšíte jakýkoli neobvyklý zvuk nebo ucítíte neobvyklý zápach během provozu spotřebiče.

 Pokud dojde k abnormálnímu zahřátí napájecího kabelu a zástrčky.

 Pokud se na spotřebiči nebo dálkovém ovladači nachází jakákoli nečistota nebo voda.

 Pokud se spínač kompresoru nebo spínač proudové ochrany často vypínají.

## **DALJINSKI UPRAVLJALNIK KLIMA NAPRAVE**

specifikacije se lahko spremenijo brez predhodnega obvestila. Posvetujte se s prodajno agencijo ali proizvajalcem

Najlepša hvala za nakup naše klimatske naprave. Pred uporabo klimatske naprave natančno preberite ta navodila za uporabo.

## VSEBINA

|                                                    |     |
|----------------------------------------------------|-----|
| Specifikacije daljinskega upravljalnika .....      | 21. |
| Gumbi za upravljanje .....                         | 22. |
| Kazalniki na LCD .....                             | 23. |
| Kako uporabljati gumbе .....                       | 25. |
| Samodejno delovanje. ....                          | 25. |
| Hlajenje / ogrevanje / delovanje ventilatorja..... | 26. |
| Postopek razvlaževanja .....                       | 26. |
| Prilagajanje smeri pretoka zraka. ....             | 26. |
| Delovanje časovnika.....                           | 27. |
| Napredne funkcije .....                            | 28. |
| Ravnanje z daljinskim upravljalnikom .....         | 30. |
| Evropske smernice za odstranjevanje .....          | 32. |

### **OPOMBA:**

Dizajn gumbov temelji na tipičnem modelu in se lahko nekoliko razlikuje od dejanskega, ki ste ga kupili, pri čemer bo prevladala dejanska oblika.

Vse opisane funkcije izvaja enota. Če enota nima te funkcije, s pritiskom ustreznega gumba na daljinskem upravljalniku ni prišlo do ustrezne operacije.

Kadar obstajajo velike razlike med »Ilustracijo daljinskega upravljalnika« in »UPORABNIŠKIM PRIROČNIKOM "v opisu funkcije prevlada opis" UPORABNIŠKI PRIROČNIK ".

## Specifikacije daljinskega upravljalnika

|                         |                                    |
|-------------------------|------------------------------------|
| Model                   | RG10B1(E)/BGEF                     |
| Nazivna napetost        | 3,0 V (suhe baterije R03 / LR03 2) |
| Območje prejema signala | 8m                                 |
| Okolje                  | -5°C - 60 °C (23°F~140°F)          |

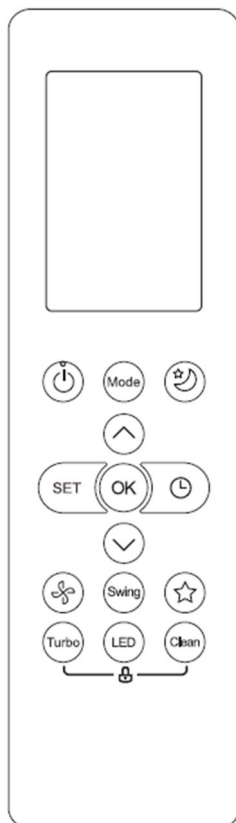

### Funkcija uspešnosti

1. Način delovanja: AUTO, COOL, DRY, HEAT in FAN.
2. Funkcija nastavitve časovnika v 24 urah.
3. Območje nastavitve temperature v zaprtih prostorih: 17 ° C ~ 30 ° C.
4. Popolna funkcija LCD (zaslon s tekočimi kristali).

### OPOMBA:

- Zasnova gumbov se lahko nekoliko razlikuje od dejanske
- kupljeni glede na posamezne modele.
- Vse opisane funkcije opravlja notranja enota.
- Če notranja enota nima te funkcije, s pritiskom ustreznega gumba na daljinskem upravljalniku ni prišlo do ustreznega postopka

## Funkcijski gumbi

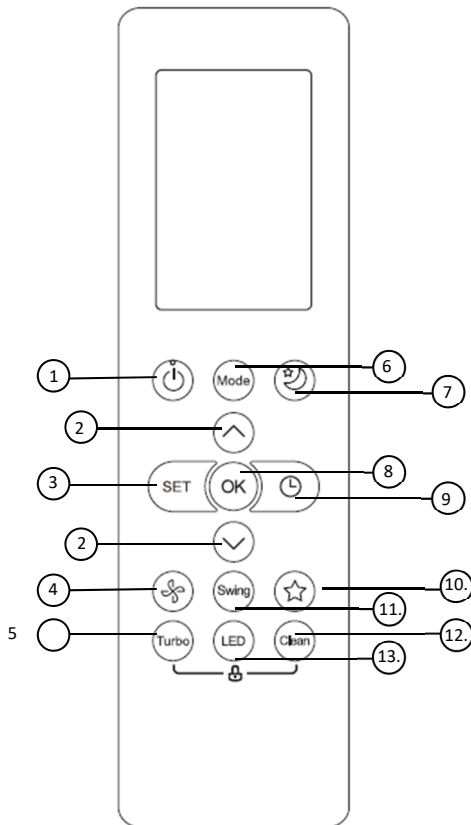

### 1. Gumb ON / OFF

Delovanje se začne, ko pritisnete ta gumb, in se ustavi, ko ta gumb ponovno pritisnete.

### 2. Gumb TEMP ▲ / ▼

Zmerno narašča v korakih po 1 ° C. Maks. temperatura 30 ° C.

### 3. Gumb SET

Premika se po naslednjih funkcijah: Sledite mi (  ) → AP način

(  ) → Sledi mi (  ).

Izbrani simbol bo utripal na območju zaslona, za potrditev pritisnite gumb OK.

### 4. HITROST VENTILATORJA

Hitrosti ventilatorja izberete v naslednjem vrstnem redu:

↑ AUTO → LOW → MED → HIGH ↓

### 5. Gumb TURBO

Omogoča enoti, da v najkrajšem možnem času doseže prednastavljeno temperaturo.

### 6. Gumb MODE

Vsakič, ko pritisnete gumb, se način delovanja izbere v naslednjem zaporedju:

→ AUTO → COOL → DRY → HEAT → FAN

Opomba: Način HEAT ne podpira naprava, ki omogoča samo hlajenje.

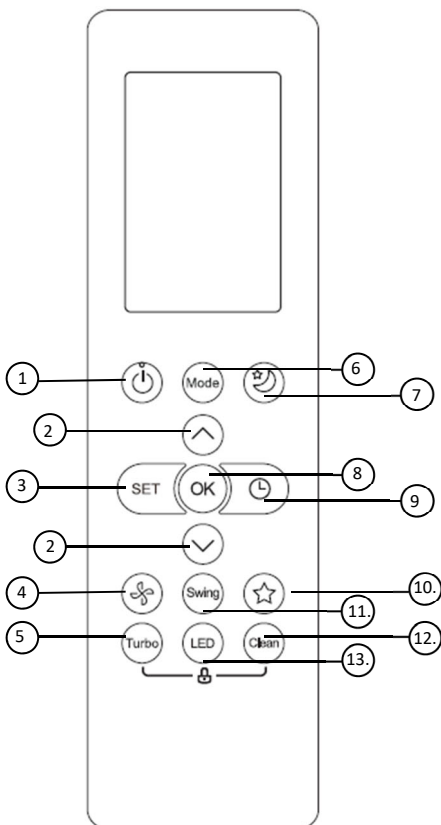

### 7. Gumb za spanje

Prihranite energijo med spanjem.

### 8. Gumb OK

Uporablja se za potrditev izbranih funkcij.

**9. GUMB TIMER** Nastavite časovnik za vklop ali izklop enote.

### 10. GUMB BLIŽNICE

Nastavljeno na prej uporabljeno nastavitve

### 11. Gumb SWING

Zažene in ustavi vodoravno gibanje žaluzij.

### 12. GUMB CLEAN

Uporablja se za zagon / zaustavitev funkcije samočiščenja.

### 13. LED gumb

Vklopi in izklopi LED zaslon notranje enote in zvočni signal klimatske naprave (odvisno od modela), ki ustvarjajo udobno in tiho okolje.



## Indikatorji na LCD

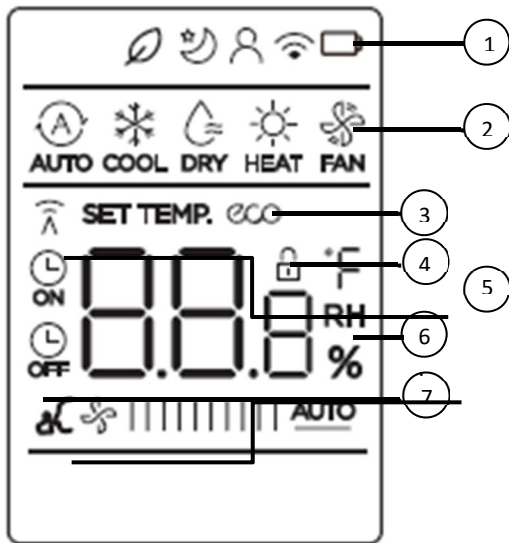

### Opomba:

Vsi kazalniki, prikazani na sliki, so namenjeni jasni predstavitvi. Toda med dejanskim delovanjem so na prikazno okno.

### 1. Značilnosti

Od leve proti desni:

1. Prikaz svežih funkcij (nekatero enote)
2. (Ko je funkcija Sveže vključena, ni prikaza) Prikaz v načinu spanja
3. Zaslon funkcije Follow me
4. Zaslon funkcije brezžičnega nadzora
5. Zaslon za zaznavanje prazne baterije (če utripa)

### 2. Prikaz načina

Prikaže trenutni način delovanja.

Uključuje AUTO (A),  
 KUL (\*),  
 SUHA (G),  
 TOPLOTA (S),  
 VENTILATOR (F) i ponovo AUTO.

### 3. ECO zaslon

Prikaže se, ko je aktivirana funkcija ECO

### 4. LOCK zaslon

Prikaže se, ko je aktivirana funkcija LOCK.

### 5. Indikator prehoda / indikator vklopa / izklopa časovnika

Prehod:

Ta indikator prenosa zasveti, ko daljinski upravljalnik oddaja signale v notranjo enoto.

Vklop / izklop časovnika:

Ta indikator časovnika zasveti, ko se vklopi ali izklopi Timer.

### 6. Prikaz temperature / časovnika / hitrosti ventilatorja

Privzeto prikaže nastavljeno temperaturo ali hitrost ventilatorja ali nastavitvev časovnika pri uporabi funkcij TIMER ON / OFF.

Prikaže nastavitve temperature (17 ° C ~ 30 ° C). Ko nastavite način delovanja na FAN, nastavitve temperature ni prikazana. In če je v načinu TIMER, prikaže nastavitve VKLOP in IZKLOP TIMERJA.

### 7. Prikaz hitrosti ventilatorja

Prikaže izbrano hitrost ventilatorja: nizka / srednja / visoka ali samodejna.

OPOMBA: Te hitrosti ventilatorja ni mogoče prilagoditi v načinu AUTO ali DRY.

## Kako uporabljati gumbе?

### Samodejno delovanje

Prepričajte se, da je enota priključena v električno omrežje in da je na voljo napajanje. Indikator OPERATION na zaslonu notranje enote začne utripati.

### AVTO NAČIN:

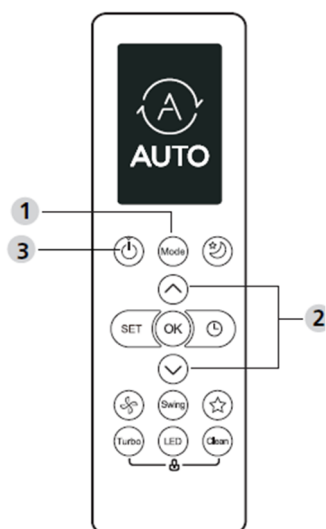

V načinu AUTO bo enota samodejno izbrala delovanje COOL, FAN ali HEAT glede na nastavljeno temperaturo.

1. Pritisnite gumb MODE, da izberete Auto.
2. Pritisnite gumb ▲ / ▼, da nastavite želeno temperaturo. Temperaturo lahko nastavite v območju od 17 ° C do 30 ° C v korakih po 10 ° C.
3. Pritisnite gumb ON / OFF, da zaženete klimatsko napravo.

### OPOMBA

1. V samodejnem načinu lahko klimatska naprava logično izbere način hlajenja, ventilatorja in ogrevanja tako, da zazna razliko med dejansko sobno temperaturo prostora in nastavljeno temperaturo na daljinskem upravljalniku.
2. V samodejnem načinu ne morete preklopiti hitrosti ventilatorja. To je že

*samodejno nadzorovano.*

3. Če vam samodejni način ne ustreza, lahko želeni način izberete ročno.

### **Hlajenje / ogrevanje / delovanje ventilatorja**

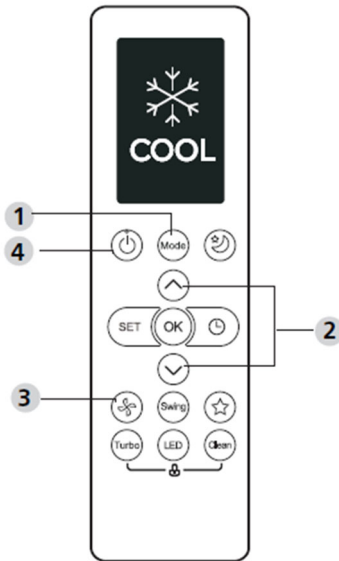

1. Pritisnite gumb MODE, da izberete način COOL, HEAT (samo modeli hlajenja in ogrevanja) ali FAN.

2. Pritisnite gumba GOR / DOL, da nastavite želeno temperaturo. Temperaturo lahko nastavite v območju od 17 ° C do 30 ° C v korakih po 1 ° C.

3. Pritisnite gumb FAN, da v štirih korakih izberete hitrost ventilatorja - Auto, Low, Med ali High.

4. Pritisnite gumb ON / OFF, da zaženete klimatsko napravo.

#### **OPOMBA**

*V načinu FAN nastavljena temperatura v daljinskem upravljalniku ni prikazana in tudi sobne temperature ne morete nadzorovati. V tem primeru se lahko izvedejo samo koraki 1, 3 in 4.*

### **Postopek razvlaževanja**

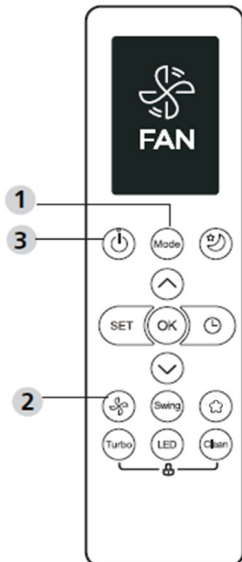

1. Pritisnite gumb MODE, da izberete način SUHO.
2. Pritisnite gumba GOR / DOL, da nastavite želeno temperaturo. Temperaturo lahko nastavite v območju od 17 ° C do 30 ° C v korakih po 1 ° C.
3. Pritisnite gumb ON / OFF, da zaženete klimatsko napravo.

#### **OPOMBA**

*V načinu razvlaževanja ne morete preklopiti hitrosti ventilatorja. To je že samodejno nadzorovano.*

### **Nastavitev smeri pretoka zraka (opcija)**

1. Ko pritisnete gumb SWING UP / DOWN, se vodoravna loputa spremeni za 6 stopinj za vsak pritisk. Če pritisnete več kot 2 sekundi, bo žaluzija samodejno zanihala gor in dol.

## Delovanje časovnika

Pritisnite gumb TIMER ON, da nastavite čas samodejnega vklopa enote.  
Pritisnite gumb TIMER OFF, da nastavite čas samodejnega izklopa enote.

### Če želite nastaviti časovnik-ON:

1. Pritisnite gumb TIMER ON.
2. Pritisnite Temp. tipko gor ali dol večkrat za nastaviti želeni čas vklopa enote.  
OPOMBA: Če želite nastaviti 2,5-urni časovnik, pritisnite 5-krat, da ga nastavite (5 x 0,5 h).
3. Usmerite daljinski upravljalnik na enoto in počakajte 1 sekundo, vključen bo TIMER ON.

### Če želite nastaviti časovnik-IZKLOP:

1. Pritisnite gumb TIMER, da sprožite časovno zaporedje IZKLOPA.
2. Pritisnite Temp. gumb za gor ali dol večkrat za nastaviti želeni čas za izklop enote.  
OPOMBA: Če želite časovnik izklopiti v 5 urah, pritisnite 10-krat, da ga nastavite (10 x 0,5 h).
3. Usmerite daljinski upravljalnik na enoto in počakajte 1 sekundo, aktivira se TIMER OFF.

OPOMBA:

- Ko nastavite TIMER ON (VKLOP) ali TIMER OFF (IZKLOP), se čas z vsakim pritiskom poveča za 30 minut, do 10 ur. Po 10 urah in do 24 se bo povečeval v korakih po 1 uro. (Na primer pritisnite 5-krat, da dobite 2,5 ure, in pritisnite 10-krat, da dobite 5 ur.) Časovnik se po 24 vrne na 0,0
- Prekličite katero koli funkcijo tako, da nastavite njen časovnik na 0,0h.

## **Primer nastavitve časovnika**

Primer: Če je trenutni časovnik 13:00, se naprava za nastavitev časovnika, kot je opisano zgoraj, vklopi 2,5 ure pozneje (15:30) in izklopi ob 18:00.

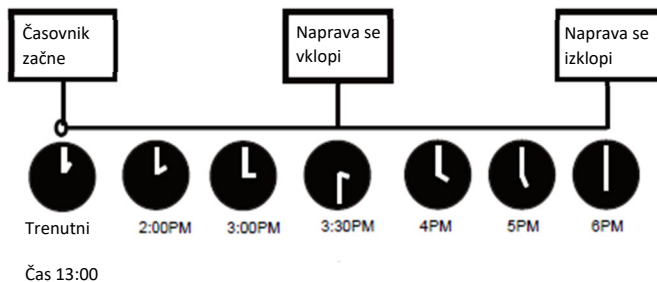

## **NAPREDNE FUNKCIJE**

### **Funkcija SWING**

Pritisnite gumb Swing.

- Horizontalna loputa se bo samodejno zanihala gor in dol, ko pritisnete gumb Swing. Pritisnite še enkrat, da se ustavi.

### **LED zaslon**

Pritisnite gumb LED.

- Pritisnite ta gumb, da vklopite in izklopite zaslon na notranji enoti.

### **Funkcija tišine**

Držite pritisnjen gumb FAN več kot 2 sekundi, da aktivirate / onemogočite funkcijo tišine (nekatero enoto).

Zaradi nizkofrekvenčnega delovanja kompresorja lahko povzroči nezadostno hladilno ali grelno zmogljivost. Pritisnite tipko ON / OFF, Mode, Sleep, Turbo ali Clean med delovanjem, da prekličete funkcijo tišine.

### **Funkcija zaklepanja**

Za aktiviranje funkcije zaklepanja hkrati pritisnite gumb za čiščenje in gumb Turbo več kot 5 sekund. Vsi gumbi se ne bodo odzvali, razen če za dve sekundi znova pritisnete ta dva gumba, da onemogočite zaklepanje.

### **CLEAN funkcija**

Pritisnite gumb za čiščenje.

Bakterije v zraku lahko rastejo v vlagi, ki se kondenzira okoli izmenjevalnika toplote v enoti. Ob redni uporabi večina te vlage izhlapi iz enote.

S pritiskom na gumb CLEAN se bo vaša enota samodejno očistila. Po čiščenju se enota samodejno izklopi. S pritiskom gumba CLEAN sredi cikla prekličete postopek in izklopite enoto. Funkcijo lahko uporabljate tako pogosto, kot želite.

Opomba: To funkcijo lahko aktivirate samo v načinu HLAJENJE ali SUHO.

## Turbo funkcija

Pritisnite gumb TURBO.

- Ko izberete funkcijo Turbo v načinu COOL/ heat, bo enota pihala hladen zrak z najmočnejšimi nastavitvami vetra, da bo zagnala proces hlajenja/ ogrevanja.

## Funkcija SET

Pritisnite gumb SET za vstop v nastavitve funkcije, nato pritisnite gumb SET ali gumb TEMP ▼ ali TEMP to, da izberete želeno funkcijo. Izbrani simbol bo utripal na območju zaslona, za potrditev pritisnite gumb OK.

Če želite preklicati izbrano funkcijo, samo izvedite enake postopke kot zgoraj.

Pritisnite gumb SET, da se pomikate med funkcijami, kot sledi:

SVEŽE → SPANJE \* → SLEDI MI → AP način

\*: Če ima vaš daljinski upravljalnik gumb Fresh in Sleep, gumba SET ne morete uporabiti za izbiro funkcije Fresh and Sleep.

FRESH funkcija 

Ko se zažene funkcija FRESH, se ionski generator napaja in pomaga čistiti zrak v prostoru.

Funkcija SLEEP 

Funkcija SLEEP se uporablja za zmanjšanje porabe energije med spanjem (in ne potrebujete enakih temperaturnih nastavitvev, da boste ostali udobni).

AP funkcija 

Za konfiguracijo brezžičnega omrežja izberite način AP. Pri nekaterih enotah to ne deluje s pritiskom na gumb SET. Če želite vstopiti v način AP, v desetih sekundah sedemkrat neprekinjeno pritisnite gumb LED.

Sledite mi 

Funkcija FOLLOW ME omogoča, da daljinski upravljalnik meri temperaturo na trenutni lokaciji in ta signal pošlje na klimatsko napravo vsake 3 minute. Pri uporabi načinov AUTO, COOL ali HEAT bo merjenje temperature okolja z daljinskega upravljalnika (namesto s same notranje enote) omogočilo klimatski napravi, da optimizira temperaturo okoli sebe in zagotovi maksimalno udobje.

OPOMBA: Za vklop / izklop pomnilnika pritisnite in sedem sekund pridržite gumb Turbo funkcija funkcije Spremljaj me.

## Rokovanje z daljinskim upravljalnikom

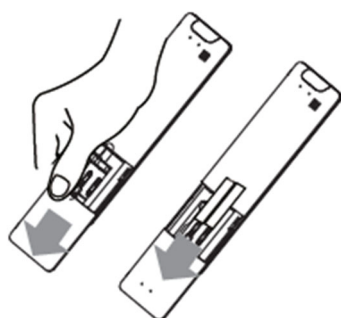
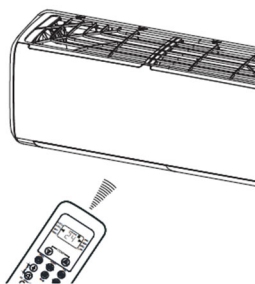

### Lokacija daljinskega upravljalnika

Uporabljajte daljinski upravljalnik na največji razdalji 8 metrov od naprave in ga vedno usmerite proti sami napravi. Sprejem signala je označen z zvočnim signalom.

### POZOR

- Klimatska naprava se ne odzove, če sprejem signala motijo zavese, vrata ali drugi predmeti.
- Pazite, da daljinski upravljalnik ne pride v stik s kakršnokoli tekočino. Daljinskega upravljalnika ne izpostavljajte neposredni sončni svetlobi ali virom toplote.
- Če je sprejemnik infrardečega signala na predvajaniku izpostavljen neposredni sončni svetlobi, klimatska naprava ne bo delovala pravilno. Uporabite zavese za zaščito naprave pred soncem.
- Če se druge električne naprave odzivajo na daljinski upravljalnik, jih je treba premakniti ali pa se obrnite na pooblaščenega prodajalca.
- Pazite, da daljinski upravljalnik ne pade na tla. Pazljivo ga uporabljajte. Ne postavljajte težkih predmetov na daljinski upravljalnik in pazite, da ne stopite nanj.

### Zamenjava baterij

Naslednji primeri kažejo na nizko stanje baterije. Zamenjajte stare baterije z novimi.

- Pri pošiljanju signala ni mogoče slišati spremljajočega zvočnega signala.
- Kazalnik na zaslonu blede
- 

Daljinski upravljalnik vključuje dve suhi bateriji (R03 / LR03X2), ki se nahajata v hrbtnem predalu in sta zaščiteni s pokrovom.

- (1) Odstranite pokrov na zadnji strani daljinskega upravljalnika.
- (2) Odstranite stare baterije in namestite nove, pri tem pa bodite pozorni na oznaki (+) in (-).
- (3) Ponovno namestite pokrov.

**OPOMBA:** Ko baterije odstranite, daljinski upravljalnik izbriše vsa programiranja. Po vstavitvi novih baterij je treba daljinski upravljalnik znova programirati.

**POZOR**

- Ne mešajte starih in novih baterij ali baterij različnih vrst.
- Baterij ne puščajte v daljinskem upravljalniku, če jih ne boste uporabljali 2 ali 3 mesece.
- Baterij ne odvrzite med nesortirane komunalne odpadke. Takšno zbiranje odpadkov je potrebno ločeno zbirati za posebno obdelavo.

Specifikacije se lahko spremenijo brez predhodnega obvestila. Obrnite se na prodajalca ali proizvajalca v primeru dvoma..



## Evropske smernice za odstranjevanje

Da bi zaščitili okolje in čim boljše reciklirali uporabljene surovine, se od potrošnika zahteva, da vrne odrabljeno opremo v sistem javnega zbiranja električnih in elektronskih naprav.



Simbol prekrižanega označuje, da je treba ta izdelek vrniti na zbirno mesto za elektronske odpadke, da je lahko recikliran.

Z zagotavljanjem tega boste preprečili morebitne negativne vplive na okolje in zdravje ljudi, ki bi sicer lahko nastali zaradi nepravilnega odstranjevanja izdelka. Z recikliranjem materialov tega izdelka boste pomagali ohranjati zdravo okolje in naravne vire.

Za podrobnejše informacije o zbiranju izdelkov EE se obrnite na prodajalca, pri katerem ste izdelek kupili.

**Ta naprava vsebuje hladilno sredstvo in druge potencialno nevarne materiale. Pri odstranjevanju te naprave zakon zahteva posebno zbiranje in obdelavo. Tega izdelka ne odvrzite med gospodinske ali nesortirane komunalne odpadke.**

Pri odlaganju te naprave imate na voljo naslednje možnosti:

- Napravo zavržite v za to namenjenem komunalnem elektronskem zbirališču odpadkov.
- Pri nakupu nove naprave bo prodajalec staro napravo brezplačno prevzel nazaj.
- Proizvajalec bo staro napravo brezplačno prevzel nazaj.
- Napravo prodajte pooblaščenim trgovcem z odpadnimi kovinami.

### Posebno obvestilo

Odlaganje naprave v gozd ali drugo naravno okolje ogroža vaše zdravje in škoduje okolju. Nevarne snovi lahko uhajajo v podtalnico in vstopijo v prehranjevalno verigo.

## Izjava EU o skladnosti

Ta naprava je izdelana v skladu z veljavnimi evropskimi standardi in v skladu z vsemi veljavnimi direktivami in predpisi.



Izjavo EU o skladnosti lahko prenesete z naslednje povezave: [www.msan.hr/dokumentacijaartikala](http://www.msan.hr/dokumentacijaartikala)



**ACP-09CH25AESI PRO R32**  
**ACP-12CH35AESI PRO R32**  
**ACP-18CH50AESI PRO R32**  
**ACP-24CH70AESI PRO R32**

**EN**

**User manual**

Air conditioning



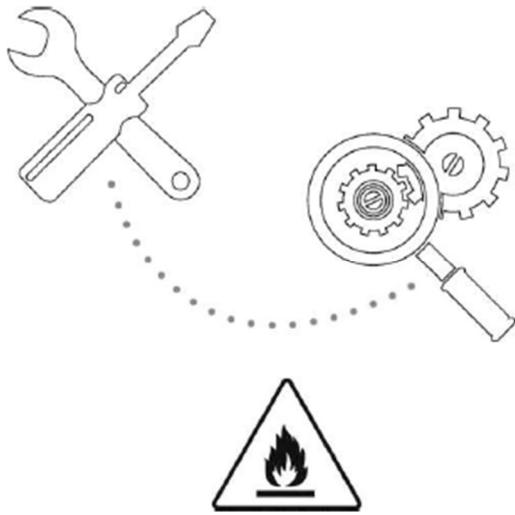

CAUTION: Risk of fire/ flammable materials.  
FOR R32 units only.

**CONTENTS****Operation and maintenance**

|                           |           |
|---------------------------|-----------|
| <b>Warning</b>            | <b>3</b>  |
| <b>Safety Precautions</b> | <b>4</b>  |
| <b>Notices for use</b>    | <b>9</b>  |
| <b>Names of each part</b> | <b>12</b> |
| <b>Clean and care</b>     | <b>13</b> |
| <b>Troubleshooting</b>    | <b>15</b> |





**Note: All the pictures in this manual are just schematic diagrams, the actual is the standard.**

# Warning

## Warning: This air conditioner uses R32 flammable refrigerant.

**Notes: Air conditioner with R32 refrigerant, if roughly treated, may cause serious harm to the human body or surrounding things.**

- \* The room space for the installation, use, repair, and storage of this air conditioner should be greater than 5m.
- \* Air conditioner refrigerant can not charge more than 1.7kg.
- \* Do not use any methods to speed up defrost or to clean frosty parts except for particular recommended by manufacturer.
- \* Not pierce or burn air conditioner, and check the refrigerant pipeline whether be damaged.
- \* The air conditioner should be stored in a room without lasting fire source, for example, open flame, burning gas appliance, working electric heater and so on.
- \* Notice that the refrigerant may be tasteless.
- \* The storage of air conditioner should be able to prevent mechanical damage caused by accident.
- \* Maintenance or repair of air conditioners using R32 refrigerant must be carried out after security check to minimize risk of incidents.
- \* Air conditioner must be installed with stop valve cover.
- \* Please read the instruction carefully before installing, using and maintaining.

| Symbol                                                                              | Note    | Explanation                                                                                                                                                          |
|-------------------------------------------------------------------------------------|---------|----------------------------------------------------------------------------------------------------------------------------------------------------------------------|
|    | WARNING | This symbol shows that this appliance uses a flammable refrigerant. If the refrigerant is leaked and exposed to an external ignition source, there is a risk of fire |
|  | CAUTION | This symbol shows that the operation manual should be read carefully.                                                                                                |
|  | CAUTION | This symbol shows that a service personnel should be handling this equipment with reference to the installation manual.                                              |
|  | CAUTION | This symbol shows that information is available such as the operating manual or installation manual                                                                  |

## Safety precautions

Incorrect installation or operation by not following these instructions may cause harm or damage to people, properties, etc.

The seriousness is classified by the following indications:

**WARNING** 

This symbol indicates the possibility of death or serious injury.

**CAUTION** 

This symbol indicates the possibility of injury or damage to properties.

**WARNING** 

This appliance can be used by children aged from 8 years and above and persons with reduced physical, sensory or mental capabilities or lack of experience and knowledge if they have been given supervision or instruction concerning use of the appliance in a safe way and understand the hazards involved. Children shall not play with the appliance. Cleaning and user maintenance shall not be made by children without supervision.



## Safety Precautions



**The air conditioner must be grounded. Incomplete grounding may result in electric shocks.**

Do not connect the earth wire to the gas pipeline, water pipeline, lightning rod, or telephone earth wire.



**Always switch off the device and cut the power supply when the unit is not in use for long time so as to ensure safety.**

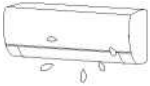

**Take care not let the remote control and the indoor unit watered or being too wet.**

Otherwise, it may cause short circuit



**If the power supply cable is damaged, it must be replaced by the manufacture or its service agent or a similar qualified person.**



**Don't cut off main power switch during operating or with wet hands.**

It may cause electric shock.

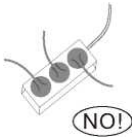

**Don't share the socket with other electric appliance.**

It may cause electric shock.



**Always switch off the device and cut the power supply before performing any maintenance or cleaning.**

Otherwise, it may cause electric shock or damage.



**Don't pull the power cable.**

The damage of pulling power cord will cause serious electric shock.

**Pay attention that ducts connected to an appliance shall not contain an ignition source.**

## Safety Precautions

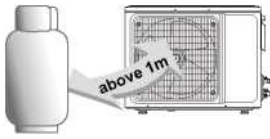

**Don't install air conditioner in a place where there is flammable gas or liquid. The distance between them should be above 1m. It may cause fire even explosion.**

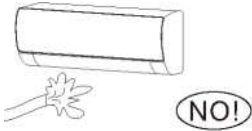

**Don't use liquid or corrosive cleaning agent wipe the air conditioner and sprinkle water or other liquid either.** Doing this may cause electric shock or damage to the unit.

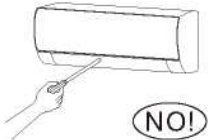

**Don't attempt to repair the air conditioner by yourself.** Incorrect repairs may cause fire or explosion. Contact a qualified service technician for all service requirement.

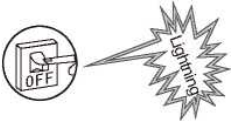

**Don't use air conditioner in lightning storm weather.** Power supply should be cut in time to prevent the occurrence of danger.

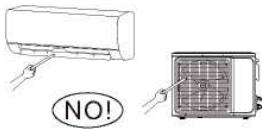

**Don't put hands or any objects into the air inlets or outlets.** This may cause personal injury or damage to the unit.

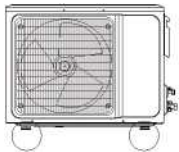

**Please note whether the installed stand is firm enough or not.** If it is damaged, it may lead to the fall of the unit and cause the injury.



**Don't block air inlet or air outlet.** Otherwise, the cooling or heating capacity will be weakened, even cause system stop operating

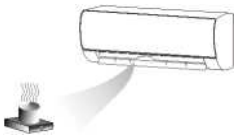

**Don't let the air conditioner blow against the heater appliance.** Otherwise it will lead to incomplete combustion, thus causing poisoning

**The appliance shall be installed in accordance with national wiring regulations.**

**An earth leakage breaker with rated capacity must be installed to avoid possible electric shocks.**

## Safety Precautions

This product contains fluorinated greenhouse gases.

Refrigerant leakage contributes to climate change. Refrigerant with lower global warming potential (GWP) would contribute less to global warming than a refrigerant with higher GWP, if leaked to the atmosphere. This appliance contains a refrigerant fluid with a GWP equal to [675]. This means that if 1 kg of this refrigerant fluid would be leaked to the atmosphere, the impact on global warming would be [675] times higher than 1 kg of CO<sub>2</sub>, over a period of 100 years. Never try to interfere with the refrigerant circuit yourself or disassemble the product yourself and always ask a professional.

Ensure no following objects under the indoor unit:

1. microwaves, ovens and other hot objects.
2. computers and other high electrostatic appliances.
3. sockets that plug frequently.

The joints between indoor and outdoor unit shall not be reused, unless after re-flaring the pipe.

The specification of the fuse are printed on the circuit board, such as: 3.15A/250V AC, etc.

## Safety Precautions



**Don't open the windows and doors for long time when the air conditioner is running.** Otherwise, the cooling or heating capacity will be weakened.

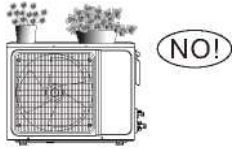

**Don't stand on the top of the outdoor unit or place heavy things on it.** This could cause personal injuries or damage the unit.

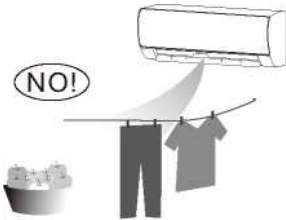

**Don't use the air conditioner for other purposes, such as drying clothes, preserving foods, etc.**

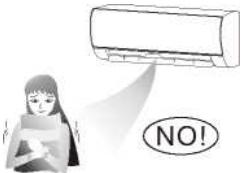

**Don't apply the cold air to the body for a long time.**

It will deteriorate your physical conditions and cause health problems.

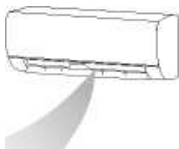

**Set the suitable temperature.**

It is recommended that the temperature difference between indoor and outdoor temperature should not be too large.

Appropriate adjustments of the setting temperature can prevent the waste of electricity.

If your air conditioner is not fitted with a supply cord and a plug, an anti-explosion all-pole switch must be installed in the fixed wiring and the distance between contacts should be no less than 3.0 mm.

If your air conditioner is permanently connected to the fixed wiring, a anti-explosion residual current device (RCD) having rated residual operating current not exceeding 30 mA should be installed in the fixed wiring.

The power supply circuit should have leakage protector and air switch of which the capacity should be more than 1.5 times of the maximum current.

Regarding the installation of the air conditioners, please refer to the below paragraphs in this manual.

## Notices for use

### The conditions of unit can't normally run

Within the temperature range provided in following table, the air conditioner may stop running and other anomalies may arise.

|      |         |                            |
|------|---------|----------------------------|
| Cool | Outside | >43 °C (Applicable for T1) |
|      |         | >52 °C (Applicable for T3) |
|      | Inside  | <18 °C                     |
| Heat | Outside | >24 °C                     |
|      |         | <-7 °C                     |
|      | Inside  | >27 °C                     |

- \* When the temperature is too high, the air conditioner may activate the automatic protection device, so that the air conditioner could be shut down.
- \* When the temperature is too low, the heat exchanger of the air conditioner may freeze, leading to water dripping or other malfunction.
- \* In long-term cooling or dehumidification with a relative humidity of above 80% (doors and windows are open), there may be water condenses or dripping near the air outlet.
- \* T1 and T3 refer to ISO 5151.

### Notes for heating

- \* The fan of the indoor unit will not start running immediately after the heating is started to avoid blowing out cool air.
- \* When it is cold and wet outside, the outdoor unit will develop frost over the heat exchanger which will increase the heating capacity. Then the air conditioner will start defrost function.
- \* During defrost, the air conditioner will stop heating for about 5-12 minutes.
- \* Vapor may come out from the outdoor unit during defrost. This is not a malfunction, but a result of fast defrost.
- \* Heating will resume after defrost is complete.

### Notes for turning off

When the air conditioner is turned off, the main controller will automatically decide whether to stop immediately or after running for dozens of seconds with lower frequency and lower air speed.

## Notices for use

### Emergency operation

- \* If the remote controller is lost or broken, use force switch button to operate the air conditioner.
- \* If this button is pushed with the unit OFF, the air conditioner will operate in Auto mode.
- \* If you press the switch twice within five seconds, the unit will operate under forced COOL operation.



**AUTO/COOL  
Manual Switch**

**NOTE:** Picture is for reference only. The force switch button may be located somewhere near the place like on the picture.

### Airflow direction adjustment

1. Use up-down swing and left-right swing buttons on the remote controller to adjust the airflow direction. Refer to the operation manual of the remote controller for detail.
2. For models without left-right swing function, the fins has to be moved manually.





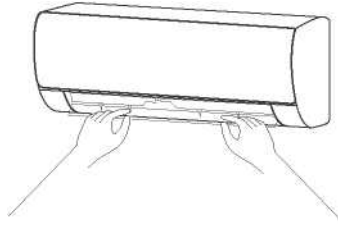





**Note: Move the fins before the unit is in operation, or your finger might be injured.**

**Never place your hand into the air inlet or outlet when the air conditioner is in operation.**

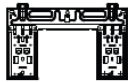

## Accessories

The air conditioning system comes with the following accessories. Use all of the installation parts and accessories to install the air conditioner. Improper installation may result in water leakage, electrical shock and fire, or cause the equipment to fail. The items are not included with the air conditioner must be purchased separately.

| Name of Accessories                        | Q'ty(pc)                     | Shape                                                                               | Name of Accessories                                                                                                             | Q'ty(pc)                     | Shape                                                                                |
|--------------------------------------------|------------------------------|-------------------------------------------------------------------------------------|---------------------------------------------------------------------------------------------------------------------------------|------------------------------|--------------------------------------------------------------------------------------|
| Manual                                     | 2~3                          |    | Remote controller                                                                                                               | 1                            |     |
| Drain joint (for cooling & heating models) | 1                            |    | Battery                                                                                                                         | 2                            |    |
| Seal (for cooling & heating models)        | 1                            |    | Remote controller holder (optional)                                                                                             | 1                            |    |
| Mounting plate                             | 1                            |    | Fixing screw for remote controller holder (optional)                                                                            | 2                            |    |
| Anchor                                     | 5~8<br>(depending on models) |    | Small Filter<br>(Need to be installed on the back of main air filter by the authorized technician while installing the machine) | 1~2<br>(depending on models) |  |
| Mounting plate fixing screw                | 5~8<br>(depending on models) |  |                                                                                                                                 |                              |                                                                                      |

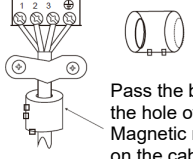

| Name                                                                                                                      | Shape                                                                                                                                                               | Quantity (PC)   |
|---------------------------------------------------------------------------------------------------------------------------|---------------------------------------------------------------------------------------------------------------------------------------------------------------------|-----------------|
| <b>Connecting pipe assembly</b>                                                                                           | <b>Liquid side</b>                                                                                                                                                  | Φ 6.35 (1/4in)  |
|                                                                                                                           |                                                                                                                                                                     | Φ 9.52 (3/8in)  |
|                                                                                                                           | <b>Gas side</b>                                                                                                                                                     | Φ 9.52 (3/8in)  |
|                                                                                                                           |                                                                                                                                                                     | Φ 12.7 (1/2in)  |
|                                                                                                                           |                                                                                                                                                                     | Φ 16 (5/8in)    |
|                                                                                                                           |                                                                                                                                                                     | Φ 19 (3/4in)    |
| Parts you must purchase separately. Consult the dealer about the proper pipe size of the unit you purchased.              |                                                                                                                                                                     |                 |
| <b>Magnetic ring and belt</b><br>(If supplied, please refer to the wiring diagram to install it on the connective cable.) |  <p>Pass the belt through the hole of the Magnetic ring to fix it on the cable</p> | Varies by model |

# MAIN UNIT PARTS

**Note:** The installation must be performed in accordance with the requirement of local and national standards. The installation may be slightly different in different areas.

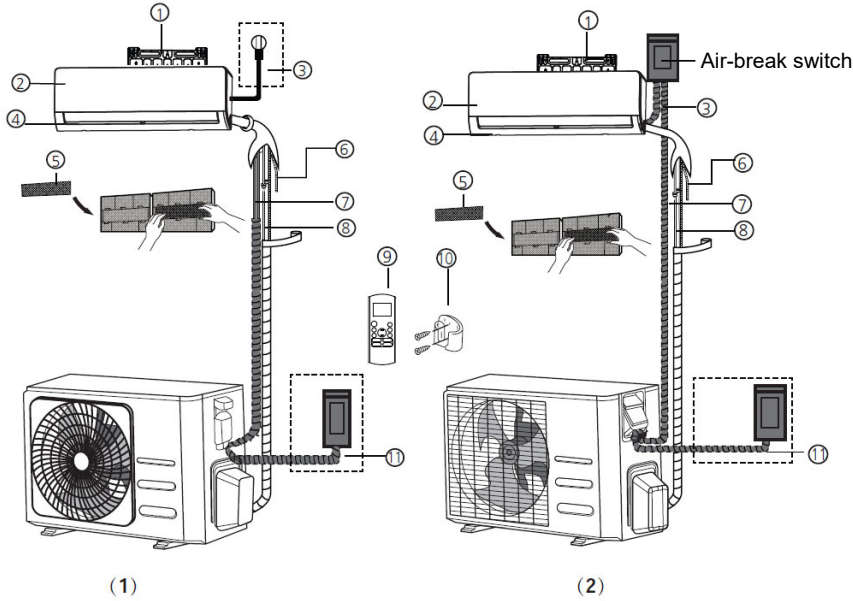

- ① Wall Mounting Plate
- ② Front Panel
- ③ Power Cable (Some units)
- ④ Louver
- ⑤ Functional Filter (On Back of Main Filter - Some Units)
- ⑥ Drainage Pipe
- ⑦ Signal Cable
- ⑧ Refrigerant Piping
- ⑨ Remote Controller
- ⑩ Remote controller Holder (Some Units)
- ⑪ Outdoor Unit Power Cable (Some Units)

### NOTE ON ILLUSTRATIONS

Illustrations in this manual are for explanatory purposes. The actual shape of your indoor unit may be slightly different. The actual shape shall prevail.

## DIGITAL DISPLAY EXPLANATION

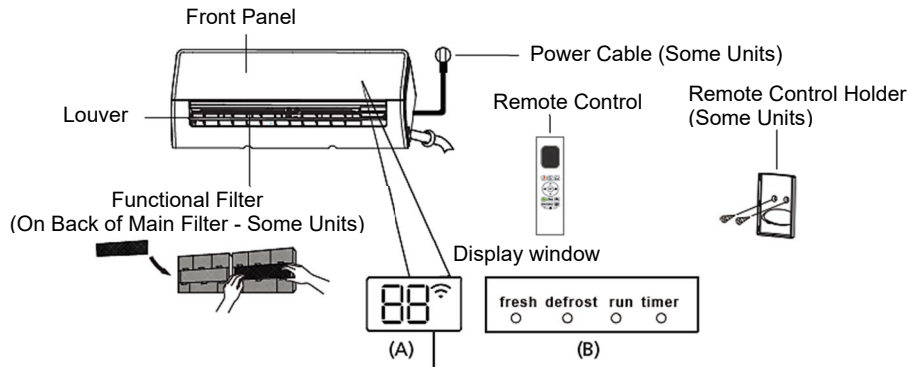



“Fresh” when Fresh and UV-C lamp (if any) feature is activated (some units)

“Defrost” when defrost feature is activated.

“Run” when the unit is on

“Timer” when timer is set

“” when Wireless Control feature is activated (some units)

“” displays temperature, operation feature and error codes:

“” for 3 seconds when:

-  unit is OFF, remains on when TIMER ON is set
- FRESH, UV-C lamp, SWING, TURBO, ECO, or SILENCE feature is turned on

“” for 3 seconds when:

- TIMER OFF is set
- FRESH, UV-C lamp, SWING, TURBO, ECO, or SILENCE feature is turned off

“” when defrosting

“” when 8 C heating feature is turned on (some units)

“” when Active Clean feature is turned on (For Inverter split type)  
when unit is self-cleaning (For Fixed-speed type)

# Indoor Unit Installation

## Installation Instructions – Indoor unit

### PRIOR TO INSTALLATION

Before installing the indoor unit, refer to the label on the product box to make sure that the model number of the indoor unit matches the model number of the outdoor unit.

#### Step 1: Select installation location

Before installing the indoor unit, you must choose an appropriate location. The following are standards that will help you choose an appropriate location for the unit.

#### Proper installation locations meet the following standards:

- ✓ Good air circulation
- ✓ Convenient drainage
- ✓ Noise from the unit will not disturb other people
- ✓ Firm and solid—the location will not vibrate
- ✓ Strong enough to support the weight of the unit
- ✓ A location at least one meter from all other electrical devices (e.g., TV, radio, computer)

### DO NOT install unit in the following locations:

- × Near any source of heat, steam, or combustible gas
- × Near flammable items such as curtains or clothing
- × Near any obstacle that might block air circulation
- × Near the doorway
- × In a location subject to direct sunlight

### NOTE ABOUT WALL HOLE:

If there is no fixed refrigerant piping:

While choosing a location, be aware that you should leave ample room for a wall hole (see **Drill wall hole for connective piping step**) for the signal cable and refrigerant piping that connect the indoor and outdoor units. The default position for all piping is the right side of the indoor unit (while facing the unit). However, the unit can accommodate piping to both the left and right.



**BEFORE PERFORMING ANY ELECTRICAL WORK, READ THESE REGULATIONS**

1. All wiring must comply with local and national electrical codes, regulations and must be installed by a licensed electrician.
2. All electrical connections must be made according to the Electrical Connection Diagram located on the panels of the indoor and outdoor units.
3. If there is a serious safety issue with the power supply, stop work immediately. Explain your reasoning to the client, and refuse to install the unit until the safety issue is properly resolved.
4. Power voltage should be within 90-110% of rated voltage. Insufficient power supply can cause malfunction, electrical shock, or fire.
5. If connecting power to fixed wiring, a surge protector and main power switch should be installed.
6. If connecting power to fixed wiring, a switch or circuit breaker that disconnects all poles and has a contact separation of at least 1/8in (3mm) must be incorporated in the fixed wiring. The qualified technician must use an approved circuit breaker or switch.
7. Only connect the unit to an individual branch circuit outlet. Do not connect another appliance to that outlet.
8. Make sure to properly ground the air conditioner.
9. Every wire must be firmly connected. Loose wiring can cause the terminal to overheat, resulting in product malfunction and possible fire.
10. Do not let wires touch or rest against refrigerant tubing, the compressor, or any moving parts within the unit.
11. If the unit has an auxiliary electric heater, it must be installed at least 1 meter (40in) away from any combustible materials.

12. To avoid getting an electric shock, never touch the electrical components soon after the power supply has been turned off. After turning off the power, always wait 10 minutes or more before you touch the electrical components.



**WARNING**

**BEFORE PERFORMING ANY ELECTRICAL OR WIRING WORK, TURN OFF THE MAIN POWER TO THE SYSTEM.**

**Connect signal and power cables**

The signal cable enables communication between the indoor and outdoor units. You must first choose the right cable size before preparing it for connection.

**Cable Types**

- **Indoor Power Cable** (if applicable): H05VV-F or H05V2V2-F
- **Outdoor Power Cable:** H07RN-F or H05RN-F
- **Signal Cable:** H07RN-F

**NOTE:** In North America, choose the cable type according to the local electrical codes and regulations.

**Minimum Cross-Sectional Area of Power and Signal Cables (For reference) (Not applicable for North America)**

| Rated Current of Appliance (A) | Nominal Cross-Sectional Area (mm <sup>2</sup> ) |
|--------------------------------|-------------------------------------------------|
| > 3 and ≤ 6                    | 0.75                                            |
| >6 and ≤ 10                    | 1                                               |
| >10 and ≤ 16                   | 1.5                                             |
| >16 and ≤ 25                   | 2.5                                             |
| >25 and ≤ 32                   | 4                                               |
| >32 and ≤ 40                   | 6                                               |

## Outdoor Unit Installation

Install the unit by following local codes and regulations, there may differ slightly between different regions.

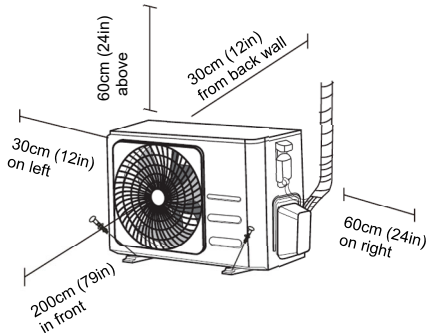

### Installation Instructions – Outdoor unit

#### Step 1: Select installation location

Before installing the outdoor unit, you must choose an appropriate location. The following are standards that will help you choose an appropriate location for the unit.

Proper installation locations meet the following standards:

- ✓ Meets all spatial requirements shown in Installation Space Requirements above.
- ✓ Good air circulation and ventilation
- ✓ Firm and solid—the location can support the unit and will not vibrate
- ✓ Noise from the unit will not disturb others
- ✓ Protected from prolonged periods of direct sunlight or rain
- ✓ Where snowfall is anticipated, take appropriate measures to prevent ice buildup and coil damage.

#### **DO NOT** install unit in the following locations:

- × Near an obstacle that will block air inlets and outlets
- × Near a public street, crowded areas, or where noise from the unit will disturb others
- × Near animals or plants that will be harmed by hot air discharge
- × Near any source of combustible gas
- × In a location that is exposed to large amounts of dust
- × In a location exposed to a excessive amounts of salty air

### SPECIAL CONSIDERATIONS FOR EXTREME WEATHER

If the unit is exposed to heavy wind: Install unit so that air outlet fan is at a 90° angle to the direction of the wind. If needed, build a barrier in front of the unit to protect it from extremely heavy winds. See Figures below.

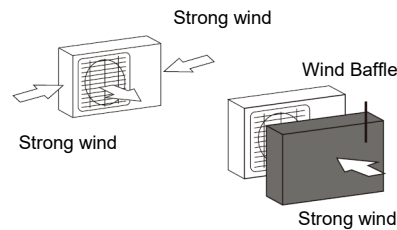

#### **If the unit is frequently exposed to heavy rain or snow:**

Build a shelter above the unit to protect it from the rain or snow. Be careful not to obstruct air flow around the unit.

#### **If the unit is frequently exposed to salty air (seaside):**

Use outdoor unit that is specially designed to resist corrosion.

## Refrigerant Piping Connection

When connecting refrigerant piping, **do not** let substances or gases other than the specified refrigerant enter the unit. The presence of other gases or substances will lower the unit's capacity, and can cause abnormally high pressure in the refrigeration cycle. This can cause explosion and injury.

### Note on Pipe Length

The length of refrigerant piping will affect the performance and energy efficiency of the unit. Nominal efficiency is tested on units with a pipe length of 5 meters (16.5ft)( In North America, the standard pipe length is 7.5m (25')). A minimum pipe run of 3 metres is required to minimise vibration & excessive noise. In special tropical area, for the R290 refrigerant models, no refrigerant can be added and the maximum length of refrigerant pipe should not exceed 10 meters(32.8ft).

Refer to the table below for specifications on the maximum length and drop height of piping.

**Maximum Length and Drop Height of Refrigerant Piping per Unit Model**

| Model                                               | Capacity (BTU/h)      | Max. Length (m) | Max. Drop Height (m) |
|-----------------------------------------------------|-----------------------|-----------------|----------------------|
| R410A,R32<br>Inverter Split Air<br>Conditioner      | < 15,000              | 25 (82ft)       | 10 (33ft)            |
|                                                     | ≥ 15,000 and < 24,000 | 30 (98.5ft)     | 20 (66ft)            |
|                                                     | ≥ 24,000 and < 36,000 | 50 (164ft)      | 25 (82ft)            |
| R22 Fixed-speed<br>Split Air<br>Conditioner         | < 18,000              | 10 (33ft)       | 5 (16ft)             |
|                                                     | ≥ 18,000 and < 21,000 | 15 (49ft)       | 8(26ft)              |
|                                                     | ≥ 21,000 and < 35,000 | 20 (66ft)       | 10(33ft)             |
| R410A, R32 Fixed-<br>speed Split Air<br>Conditioner | < 18,000              | 20 (66ft)       | 8(26ft)              |
|                                                     | ≥ 18,000 and < 36,000 | 25 (82ft)       | 10(33ft)             |

**Note on Adding Refrigerant**

Some systems require additional charging depending on pipe lengths. The standard pipe length varies according to local regulations. For example, in North America, the standard pipe length is 7.5m (25'). In other areas, the standard pipe length is 5m (16'). The refrigerant should be charged from the service port on the outdoor unit's low pressure valve. The additional refrigerant to be charged can be calculated using the following formula:

**ADDITIONAL REFRIGERANT PER PIPE LENGTH**

| Connective Pipe Length (m) | Air Purging Method | Additional Refrigerant                                                                                                                                                                                                                                                                                                                                                                                                                                            |                                                                                                                                                                                                                                                                                                                                                                                                                                                                 |
|----------------------------|--------------------|-------------------------------------------------------------------------------------------------------------------------------------------------------------------------------------------------------------------------------------------------------------------------------------------------------------------------------------------------------------------------------------------------------------------------------------------------------------------|-----------------------------------------------------------------------------------------------------------------------------------------------------------------------------------------------------------------------------------------------------------------------------------------------------------------------------------------------------------------------------------------------------------------------------------------------------------------|
| ≤ Standard pipe length     | Vacuum Pump        | N/A                                                                                                                                                                                                                                                                                                                                                                                                                                                               |                                                                                                                                                                                                                                                                                                                                                                                                                                                                 |
| >Standard pipe length      | Vacuum Pump        | Liquid Side: Ø 6.35 (ø 0.25")<br><b>R32:</b><br>(Pipe length – standard length) x 12g/m<br>(Pipe length – standard length) x 0.13øZ/ft<br><b>R290:</b><br>(Pipe length – standard length) x 10g/m<br>(Pipe length – standard length) x 0.10øZ/ft<br><b>R410A:</b><br>(Pipe length – standard length) x 15g/m<br>(Pipe length – standard length) x 0.16øZ/ft<br><b>R22:</b><br>(Pipe length – standard length) x 20g/m (Pipe length – standard length) x 0.21øZ/ft | Liquid Side: Ø 9.52 (ø 0.375")<br><b>R32:</b><br>(Pipe length – standard length) x 24g/m<br>(Pipe length – standard length) x 0.26øZ/ft<br><b>R290:</b><br>(Pipe length – standard length) x 18g/m (Pipe length – standard length) x 0.19øZ/ft<br><b>R410A:</b><br>(Pipe length – standard length) x 30g/m (Pipe length – standard length) x 0.32øZ/ft<br><b>R22:</b><br>(Pipe length – standard length) x 40g/m<br>(Pipe length – standard length) x 0.42øZ/ft |

For R290 refrigerant unit, the total amount of refrigerant to be charged is no more than: 387g (<=9000Btu/h), 447g (>9000Btu/h and <=12000Btu/h), 547g (>12000Btu/h and <=18000Btu/h), 632g (>18000Btu/h and <=24000Btu/h).



**CAUTION DO NOT** mix refrigerant types.



## Clean and care

### Warning

Before the cleaning of the air conditioner, it must be shut down and the electricity must be cut off for more than 5 minutes, otherwise there might be the risk of electric shocks.

Do not wet the air conditioner, which can cause an electric shock. Make sure not to rinse the air conditioner with water under any circumstances. Volatile liquids such as thinner or gasoline will damage the air conditioner housing, therefore please clean the housing of air conditioner only with soft dry cloth and damp cloth moistened with neutral detergent.

In the course of the using, pay attention to cleaning the filter regularly, to prevent the covering of dust which may affect the effect. If the service environment of the air conditioner is dusty, correspondingly increase the number of times of cleaning. After removing the filter, do not touch the fin part of the indoor unit with the finger, and no force to damage the refrigerant pipeline.

### Clean the panel

When the panel of the indoor unit is contaminated, clean it gently with a wrung towel using tepid water below 40°C, and do not remove the panel while cleaning.

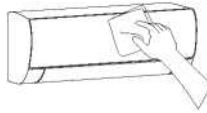

### Clean the air filter

#### ■ Remove the air filter

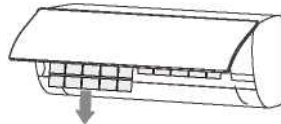
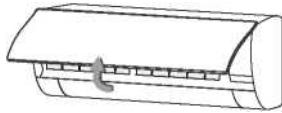

1. Use both hands to open the panel for an angle from both ends of the panel in accordance with the direction of the arrow.
2. Release the air filter from the slot and remove it.

### ■ Clean the Air Filter

Use a vacuum cleaner or water to rinse filter, and if the filter is very dirty (for example, with greasy dirt), clean it with warm water (below 45 °C) with mild detergent dissolved in, and then put the filter in the shade to dry in the air



## Clean and care

### Mount the Filter

Reinstall the dried filter in reverse order of removal, then cover and lock the panel.

Mount the Filter



### Check before use

1. Check whether all the air inlets and outlets of the units are unblocked.
2. Check whether there is blocking in the water outlet of the drain pipe, and immediately clean it up if any.
3. Check the ground wire is reliably grounded.
4. Check whether the remote control batteries are installed, and whether the power is sufficient.
5. Check whether there is damage in the mounting bracket of the outdoor unit, and if any, please contact our local service center.

### Maintain after use

1. Cut off the power source of the air conditioner, turn off the main power switch and remove the batteries from the remote controller.
2. Clean the filter and the unit body.
3. Remove the dust and debris from the outdoor unit.

4. Check whether there is damage in the mounting bracket of the outdoor unit, and if any, please contact our local service center.

## Troubleshooting

### Caution

Do not repair the air conditioner by yourself as wrong maintenance may cause electric shock or fire or explode, please contact the authorized service center and let the professionals conduct the maintenance, and checking the following items prior to contacting for maintenance can save your time and money.

### Phenomenon

|                                                                                          |                                                                                                                                                                                                                                                                                                                                                                 |
|------------------------------------------------------------------------------------------|-----------------------------------------------------------------------------------------------------------------------------------------------------------------------------------------------------------------------------------------------------------------------------------------------------------------------------------------------------------------|
| <p>The air conditioner does not work.</p>                                                | <p>There might be power outages.^ Wait until power is restored<br/>                 Power plug may be loose out from the socket.<br/>                 - The plug in the plug tightly.<br/>                 Power switch fuse may blow.^ Replace the fuse.<br/>                 The time for timing boot is yet to come. -Wait or cancel the timer settings.</p> |
| <p>The air conditioner can't run after the immediate start-up after it is shut down.</p> | <p>If the air conditioner is turned on immediately after it is turned off, the protective delay switch will delay the operation for 3 to 5 minutes</p>                                                                                                                                                                                                          |
| <p>The air conditioner stops running after it starts up for a while</p>                  | <p>May reach the setting temperature.<br/>                 — It is a normal function phenomenon.<br/>                 May be at a defrosting state. — It will automatically restore and run again after defrosting.<br/>                 Shutdown Timer may be set.<br/>                 — If you continue to use, please turn it on again.</p>                 |
| <p>The indoor unit blows out odor.</p>                                                   | <p>The air conditioner itself does not have undesirable odor. If there is odor, it may be due to accumulation of the odor in the environment.<br/>                 Clean the air filter or activate the cleaning function.</p>                                                                                                                                  |

The wind blows out, but the cooling/heating effect is not good.

Excessive accumulation of dust on filter, blocking at air inlet and outlet, and the excessively small angle of the louver blades all will affect the cooling and heating effect.

- Please clean the filter, remove the obstacles at the air inlet and outlet and regulate the angle of the louver blades. Poor cooling and heating effect caused by doors and windows opening, and unclosed exhaust fan.
- Please close the doors, windows, the exhaust fan, etc. Auxiliary heating function is not turned on while heating, which may lead to poor heating effect.
- Turn on the auxiliary heating function.  
(only for models with auxiliary heating function)

Mode setting is incorrect, and the temperature and wind speed settings are not appropriate.

- Please re-select the mode, and set the appropriate temperature and wind speed.

There is sound of running water during the running of air conditioner.

When the air conditioner is started up or stopped, or the compressor is started up or stopped during the running, sometimes the "hissing" sound of running water can be heard. — This is the sound of the flow of the refrigerant, not a malfunction.

A slight "click" sound is heard at the of start-up or shut-down.

Due to temperature changes, panel and other parts will swell, causing the sound of friction.

- This is normal, not a fault.

There are water drops over the surface of the indoor unit.





- When ambient humidity is high, water drops will be accumulated around the air outlet or the panel, etc.  
-This is a normal physics phenomenon.
- Prolonged cooling run in open space produces water drops. ^Close the doors and windows.
- Too small opening angle of the louver blades may also result in water drops at the air inlet.  
-Increase the angle of the louver blades.

The indoor unit makes abnormal sound.

- The sound of fan or compressor relay switched on or off.
- When the defrosting is started or stop running, it will sound.  
That is due to the refrigerant flowed to reverse direction. They are not malfunctions.
- Too much dust accumulation in the air filter of the indoor unit may result in fluctuation of the sound.  
Clean the air filters in time.
- Too much air noise when "Strong wind" is turned on.  
-This is normal, if feeling uncomfortable, please deactivate the "Strong wind" function.

During the cooling operation, the indoor unit outlet sometimes will blow out mist

When the indoor temperature and humidity are high, it happens sometimes.  
This is because the indoor air is cooled rapidly. After it runs for some time, the indoor temperature and humidity will be reduced and the mist will disappear.

-  Immediately stop all operations and cut off the power supply, contact our Service center locally in following situations.
-  Hear any harsh sound or smell any awful odor during running.
-  Abnormal heating of power cord and plug occurs.
-  The unit or remote controller has any Impurity or water.
-  Air switch or leakage protection switch is often disconnected.

## **AIR CONDITIONER REMOTE CONTROLLER**

specifications are subject to change without prior notice improvement. Consult with the sales agency or manufacturer

Thank you very much for purchasing our air conditioner. Please read this owner's manual carefully before using your air conditioner.

## CONTENTS

|                                        |    |
|----------------------------------------|----|
| Remote controller Specifications. .... | 21 |
| Operation buttons .....                | 22 |
| Indicators on LCD .....                | 24 |
| How to use the buttons .....           | 25 |
| Auto operation.....                    | 25 |
| Cooling/Heating/Fan operation. ....    | 26 |
| Dehumidifying operation .....          | 26 |
| Adjusting air flow direction. ....     | 26 |
| Timer operation.....                   | 27 |
| Advanced functions.....                | 28 |
| Handling the remote controller .....   | 30 |
| European Disposal Guidelines.....      | 32 |

### **NOTE:**

Buttons design is based on typical model and might be slightly different from the actual one you purchased the actual shape shall prevail.

All the functions described are accomplished by the unit. If the unit has no this feature, there is no corresponding operation happened when press the relative button on the remote controller.

When there are wide differences between "Remote controller Illustration" and "USER'S MANUAL" on function description, the description of "USER'S MANUAL" shall prevail.

**Remote Controller Specifications**

|                        |                                |
|------------------------|--------------------------------|
| Model                  | RG10B1(E)/BGEF                 |
| Rated Voltage          | 3.0V(Dry batteries R03/LR03 2) |
| Signal Receiving Range | 8m                             |
| Environment            | -5°C - 60 °C (23°F~140°F)      |

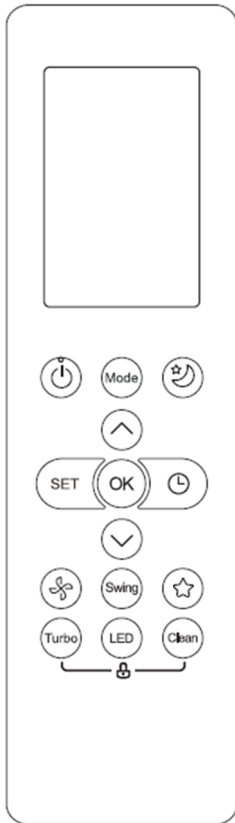

**Performance Feature**

1. Operating Mode: AUTO, COOL, DRY, HEAT and FAN.
2. Timer Setting Function in 24 hours.
3. Indoor Setting Temperature Range : 17°C~30°C.
4. Full function of LCD (Liquid Crystal Display).

**NOTE:**

- Buttons design might be slightly different from the actual one you purchased depending on individual models.
- All the functions described are accomplished by the indoor unit.
- If the indoor unit has no this feature, there is no corresponding operation happened when press the relative button on the remote controller



**Function buttons**

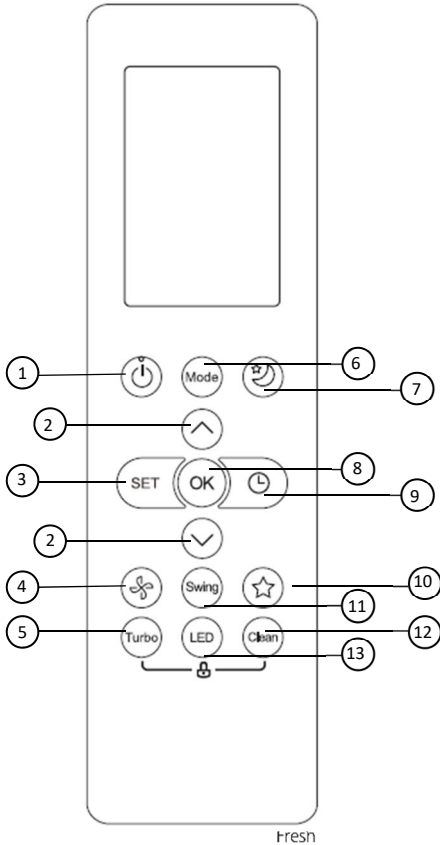

**1.ON/OFF Button**

Operation starts when this button is pressed and stops when this button is pressed again.

**2. TEMP ▲ / ▼ Button**

Increases temperate in 1°C increments. Max. temperature is 30°C.

**3. SET Button**

Scrolls through operation functions as follows: Follow

Me(  ) → AP mode

(  ) → Follow Me(  ).

The selected symbol will flash on the display area, press OK button to confirm.

**4.FAN SPEED**

Selects fan speeds in the following order:

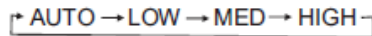

**5.TURBO Button**

Enables unit to reach preset temperature in shortest possible time.

**6.MODE Button**

Each time the button is pressed, the operation mode is selected in a sequence of following:

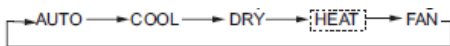

Note: HEAT mode is not supported by the cooling only appliance.

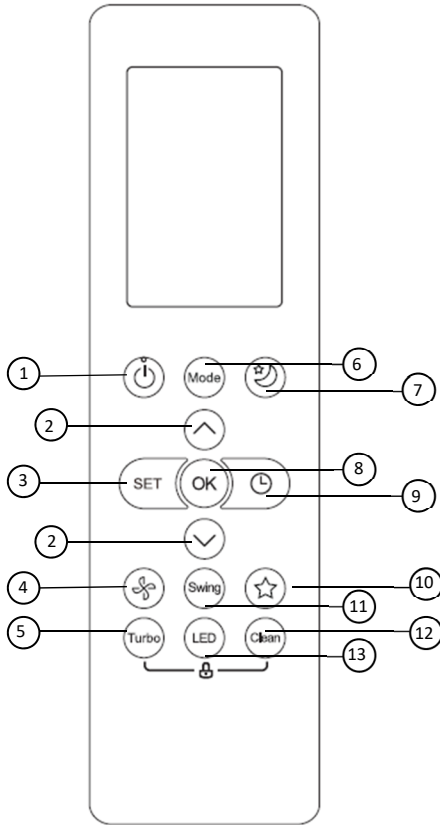

**7.SLEEP Button**

Saves energy during sleeping hours.

**8.OK Button**

Used to confirm the selected functions.

**9.TIMER Button**

Set timer to turn unit on or off.

**10. SHORTCUT Button**

Set to previously used settings

**11. SWING Button**

Starts and stops the horizontal louver movement.

**12.CLEAN Button**

Used to start/stop the Self Clean function.

**13.LED Button**

Turns indoor unit's LED display and air conditioner buzzer on and off (model dependent), which create a comfortable and quiet environment.

**Indicator on LCD**

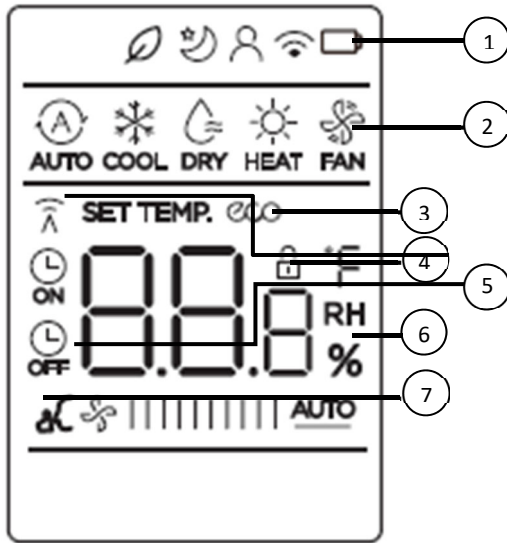

**Note:**  
 All indicators shown in the figure are for the purpose of clear presentation. But during the actual operation only the relative functional signs are shown on the display window.

**1. Features**

From left to right:

1. Fresh feature display
2. (No displays when Fresh feature is activated) Sleep mode display
3. Follow me feature display
4. Wireless control feature display
5. Low battery detection display (if flashes)

**2. Mode display**

Displays the current operation mode.

Including AUTO (A),  
 ,  
 COOL ❄️,  
 DRY 💧,  
 HEAT ☀️,  
 FAN 🌀 and again  
 AUTO.

**3. ECO Display**

Displays when ECO feature is activated

**4. LOCK Display**

Displays when LOCK feature is activated.

**5. Transmission indicator /Timer On/ Off indicator**

Transmission:

This transmission indicator lights when remote controller transmits signals to the indoor unit.

Timer On/Off:

This Timer indicator lights when Time is turned on or off.

**6. Temperature/Timer/Fan speed display**

Displays the set temperature by default, or fan speed or timer setting when using TIMER ON/OFF functions.

Displays the temperature setting (17°C~30°C). When you set the operating mode to FAN, no temperature setting is displayed. And if in the TIMER mode, shows the ON and OFF settings of the TIMER.

**7. Fan speed display**

Displays selected fan speed: Low/ Med/ High or Auto.

**NOTE:** This fan speed can not be adjusted in AUTO or DRY mode.

**How to use the buttons?**

**Auto operation**

Ensure the unit is plugged in and power is available. The OPERATION indicator on the display panel of the indoor unit starts flashing.

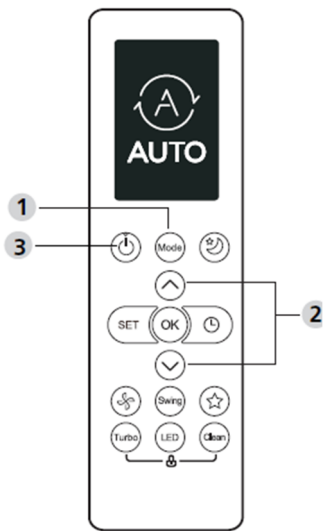

**AUTO:**

In AUTO mode, the unit will automatically select the COOL, FAN, or HEAT operation based on the set temperature.

1. Press the **MODE** button to select Auto.
2. Press the **▲/▼** button to set the desired temperature. The temperature can be set within a range of 17°C~30°C in 10°C increments.
3. Press the **ON/OFF** button to start the air conditioner.

**NOTE**

1. In the Auto mode, the air conditioner can logically choose the mode of Cooling, Fan, and Heating by sensing the difference between the actual ambient room temperature and the setting temperature on the remote controller.
2. In the Auto mode, you can not switch the fan speed. It has already been automatically controlled.
3. If the Auto mode is not comfortable for you, the desired mode can be selected manually.

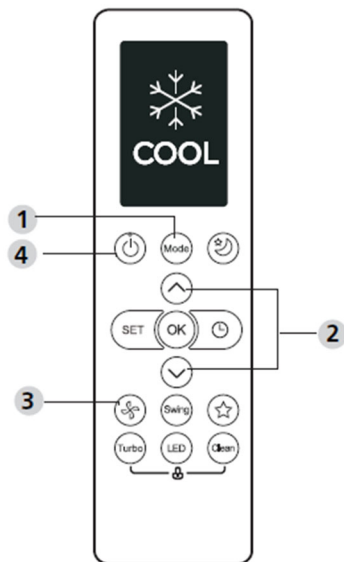

### Cooling /Heating/Fan operation

1. Press the **MODE** button to select COOL, HEAT (cooling & heating models only) or FAN mode.
2. Press the **UP/DOWN** buttons to set the desired temperature. The temperature can be set within a range of 17°C~30°C in 1°C increments.
3. Press the **FAN** button to select the fan speed in four steps- Auto, Low, Mid, or High.
4. Press the **ON/OFF** button to start the air conditioner.

#### **NOTE**

In the FAN mode, the setting temperature is not displayed in the remote controller and you are not able to control the room temperature either. In this case, only step 1, 3 and 4 may be performed.

### Dehumidifying operation

1. Press the MODE button to select DRY mode.
2. Press the **UP/DOWN** buttons to set the desired temperature. The temperature can be set within a range of 17°C~30°C in 1°C increments.
3. Press the **ON/OFF** button to start the air conditioner.

#### **NOTE**

In the Dehumidifying mode, you can not switch the fan speed. It has already been automatically controlled.

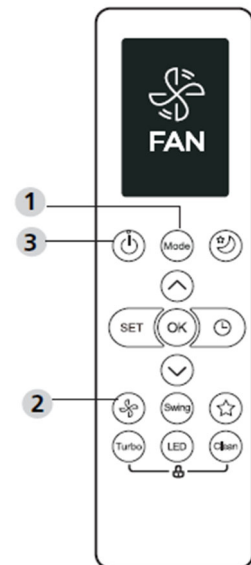

### Adjusting air flow direction (option)

1. When push the **SWING UP/DOWN** button, the horizontal louver changes 6 degree in angle for each push. If pushing more than 2 seconds, the louver will automatically swing up and down.

## Timer operation

Press the **TIMER ON** button can set the auto-on time of the unit. Press the **TIMER OFF** button can set the auto-off time of the unit.

### To set the Timer-ON:

1. Press the **TIMER ON** button.
2. Press Temp. up or down button for multiple times to set the desired time to turn on the unit.  
NOTE: If you want to set 2.5 h timer, you will press 5 times to set it (5 x 0,5 h).
3. Point remote to unit and wait 1sec, the **TIMER ON** will be activated.

### To set the Timer-OFF:

1. Press **TIMER** button to initiate the OFF time sequence.
2. Press Temp. up or down button for multiple times to set the desired time to turn off the unit.  
NOTE: If you want to set timer off in 5 hours, you will press 10 times to set it (10 x 0,5 h).
3. Point remote to unit and wait 1sec, the **TIMER OFF** will be activated.

NOTE:

- When setting the **TIMER ON** or **TIMER OFF**, the time will increase by 30 minutes increments with each press, up to 10 hours. After 10 hours and up to 24, it will increase in 1 hour increments. (For example, press 5 times to get 2.5h, and press 10 times to get 5h,) The timer will revert to 0.0 after 24.
- Cancel either function by setting its timer to 0.0h.

### **Example of timer setting**

Example: If current timer is 1:00PM, to set the timer as above steps, the unit will turn on 2.5h later (3:30PM) and turn off at 6:00PM.

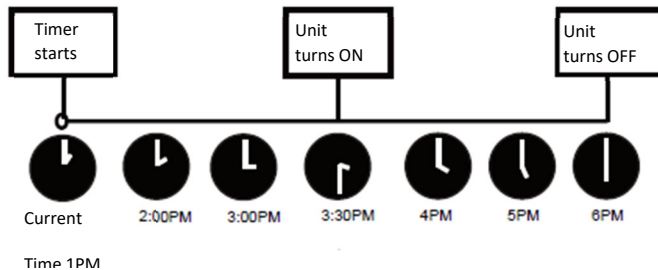

## **ADVANCED FUNCTIONS**

### **Swing Function**

Press Swing button.

- The horizontal louver will swing up and down automatically when pressing Swing button. Press again to make it stop.

### **LED Display**

Press LED button.

- Press this button to turn on and turn off the display on the indoor unit.

### **Silence Function**

Keep pressing Fan button for more than 2 seconds to activate/disable Silence function.

Due to low frequency operation of compressor, it may result in insufficient cooling and heating capacity. Press ON/OFF, Mode, Sleep, Turbo or Clean button while operating will cancel silence function.

### **Lock Function**

Press together Clean button and Turbo button at the same time more than 5 seconds to activate Lock function. All buttons will not response except pressing these two buttons for two seconds again to disable locking.

### **Clean Function**

Press Clean button.

Airborne bacteria can grow in the moisture that condenses around heat exchanger in the unit. With regular use, most of this moisture is evaporated from the unit.

By pressing the CLEAN button, your unit will clean itself automatically. After cleaning, the unit will turn off automatically. Pressing the CLEAN button mid-cycle will cancel the operation and turn off the unit. You can use CLEAN as often as you like.

Note: You can only activate this function in COOL or DRY mode.

### Turbo Function

Press TURBO Button.

- When you select Turbo feature in COOL/ HEAT mode, the unit will blow cool air with strongest wind setting to jump-start the cooling/heating process.

### SET Function

Press the SET button to enter the function setting, then press SET button or TEMP ▼ or TEMP ▲ button to select the desired function. The selected symbol will flash on the display area, press the OK button to confirm.

To cancel the selected function, just perform the same procedures as above.

Press the SET button to scroll through operation functions as follows:

FRESH → SLEEP\* → FOLLOW ME → AP mode

\*: If your remote controller has Fresh and Sleep button, you can not use the SET button to select the Fresh and Sleep feature.

Fresh function 

When the FRESH function is initiated, the ion generator is energized and will help to purify the air in the room.

Sleep function 

The SLEEP function is used to decrease energy use while you sleep (and don't need the same temperature settings to stay comfortable).

AP function 

Choose AP mode to do wireless network configuration. For some units, it doesn't work by pressing the SET button. To enter the AP mode, continuously press the LED button seven times in 10 seconds.

Follow me function 

The FOLLOW ME function enables the remote control to measure the temperature at its current location and send this signal to the air conditioner every 3 minutes interval. When using AUTO, COOL or HEAT modes, measuring ambient temperature from the remote control (instead of from the indoor unit itself) will enable the air conditioner to optimize the temperature around you and ensure maximum comfort.

NOTE: Press and hold Turbo button for seven seconds to start/stop memory feature of Follow Me function.



## Handling the remote controller

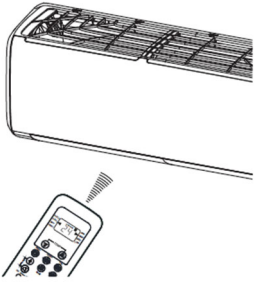

### Location of the remote controller.

Use the remote controller within a distance of 8 meters from the appliance, pointing it towards the receiver. Reception is confirmed by a beep.

### CAUTIONS

- The air conditioner will not operate if curtains, doors or other materials block the signals from the remote controller to the indoor unit.
- Prevent any liquid from falling into the remote controller. Do not expose the remote controller to direct sunlight or heat.
- If the infrared signal receiver on the indoor unit is exposed to direct sunlight, the air conditioner may not function properly. Use curtains to prevent the sunlight from falling on the receiver.
- If other electrical appliances react to the remote controller, either move these appliances or consult your local dealer.
- Do not drop the remote controller. Handle with care. Do not place heavy objects on the remote controller, or step on it.

## Replacing batteries

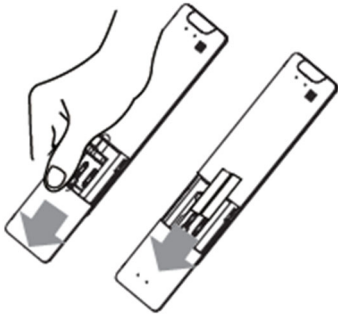

The following cases signify exhausted batteries. Replace old batteries with new ones.

- Receiving beep is not emitted when a signal is transmitted.
- Indicator fades away.

The remote controller is powered by two dry batteries (R03/LR03X2) housed in the back rear part and protected by a cover.

- (1) Remove the cover in the rear part of the remote controller.
- (2) Remove the old batteries and insert the new batteries placing the (+) and (-) ends correctly.
- (3) Install the cover back on.

**NOTE:** When the batteries are removed, the remote controller erases all programming. After inserting new batteries, the remote controller must be reprogrammed.

**CAUTIONS**

- Do not mix old and new batteries or batteries of different types.
- Do not leave the batteries in the remote controller if they are not going to be used for 2 or 3 months.
- Do not dispose batteries as unsorted municipal waste. Collection of such waste separately for special treatment is necessary.

p

The design and specifications are subject to change without prior notice for product improvement. Consult with the sales agency or manufacturer for details.

### European Disposal Guidelines

To protect our environment and to recycle the raw materials used as completely as possible, the consumer is asked to return unserviceable equipment to the public collection system for electrical and electronic.



The symbol of the crossed indicates that this product must be returned to the collection point for electronic waste to feed it by recycling the best possible raw material recycling.

By ensuring this product you will prevent possible negative effects on the environment and human health, which could otherwise be caused due to improper disposal of that product. The recycling of materials from this product, you will help to preserve a healthy environment and natural resources.

For detailed information about the collection of EE products contact M SAN Grupa dd or the dealer where you purchased the product.

**This appliance contains refrigerant and other potentially hazardous materials. When disposing of this appliance, the law requires special collection and treatment. Do not dispose of this product as household waste or unsorted municipal waste.**

When disposing of this appliance, you have the following options:

- Dispose of the appliance at designated municipal electronic waste collection facility.
- When buying a new appliance, the retailer will take back the old appliance free of charge.
- The manufacturer will take back the old appliance free of charge.
- Sell the appliance to certified scrap metal dealers.

### Special notice

Disposing of this appliance in the forest or other natural surroundings endangers your health and is bad for the environment. Hazardous substances may leak into the ground water and enter the food chain.

### EU Declaraton of Conformity

This device is manufactured in accordance with the applicable European standards and in accordance with all applicable Directives and Regulations.



EU declaration of conformity can be downloaded from the following link: [www.msan.hr/dokumentacijaartikala](http://www.msan.hr/dokumentacijaartikala)



**POŠTOVANI!**

Zahvaljujemo na kupnji VIVAX uređaja i nadamo se da ćete biti zadovoljni odabirom. Ako u jamstvenom roku bude potreban popravak proizvoda, molimo savjetujte se sa ovlaštenim prodavačem koji Vam je proizvod prodao ili nas kontaktirajte na dolje navedene brojeve i adrese. MOLIMO VAS DA PRIJE UPORABE PROIZVODA PAŽLJIVO PROČITATE UPUTE PRILožENE UZ PROIZVOD!

**JAMSTVENI LIST****VIVAX****HR****MODEL UREĐAJA****SERIJSKI BROJ****DATUM PRODAJE****BROJ RAČUNA PRODAVATELJA****POTPIS I PEČAT PRODAVATELJA**

1. Preuzimamo obavezu besplatno popraviti ili zamijeniti neispravne dijelove VIVAX klima uređaja koji bi se takvim pokazali za vrijeme trajanja jamstva, kao greška prilikom izrade ili montaže. Ovim jamstvom jamčimo da će predmet ovog jamstva raditi bez pogreške uzrokovane eventualnom lošom izradom ili lošim materijalom izrade. Svi, eventualno nastali, kvarovi biti će besplatno otklonjeni od strane ovlaštenog servisa u jamstvenom roku.

**UVJETI JAMSTVA:**

2. Jamstveni rok počinje od dana kupnje proizvoda i traje **24 mjeseca**, osim modela **ACP-xxxxCCxxxx, ACP-xxxxCTxxxx, ACP-xxxxDTxxxx, ACP-xxxxCFxxxx, ACP-xxxxFSxxxx** za koje vrijedi jamstvo u trajanju od **12 mjeseci**
3. **Jamstvo na uređaje u upotrebi produžuje se za sljedećih 12 mjeseci nakon izvršenja jamstvenog servisnog pregleda od strane ovlaštenog servisa.**
4. **Jamstvo se može produživati ukupno tri puta, osim modela ACP-xxxxCCxxxx, ACP-xxxxCTxxxx, ACP-xxxxDTxxxx, ACP-xxxxCFxxxx, ACP-xxxxFSxxxx za koje se jamstvo može produživati četiri puta, što u ukupnom trajanju može iznositi maksimalno 60 mjeseci**
5. Jamstveni servisni pregled naplaćuje ovlašten servis po cjeniku zastupnika M SAN Grupa d.o.o. i ovjerava jamstveni list što dokazuje produljenje i valjanost jamstva.
6. Jamstvo vrijedi ako su montaža ili servis VIVAX klima uređaja obavljani od strane ovlaštenog servisa kojeg je ovlastio zastupnik M SAN Grupa d.o.o.
7. VIVAX klima uređaj kao cjelinu čine jedna ili više unutarnjih jedinica, instalacija i vanjska jedinica koje su pravilno odabrani i koji si međusobno odgovaraju po modelu i snazi.
8. U slučaju kvara na proizvodu koji je predmet ovog jamstva, obvezujemo se da ćemo isti popraviti u najkraćem mogućem roku, a najkasnije u roku od 45 dana. Ako se proizvod ne može popraviti ili se ne popravi u roku od 45 dana, biti će zamijenjen novim. Jamstvo će biti produljeno za vrijeme trajanja popravka.
9. Jamstvo se priznaje samo uz račun o kupnji, te uz ovaj jamstveni list koji mora biti ispravno popunjen odnosno mora sadržavati datum prodaje, pečat i potpis prodavatelja, ovlaštenog montažera ili servisera.
10. **Davalac jamstva osigurava servis i rezervne dijelove 5 godina od datuma kupnje VIVAX klima uređaja**

**JAMSTVO NE OBUHVAĆA:**

11. Redovnu provjeru, održavanje uz zamjenu dijelova koji se troše normalnom upotrebom, prilagodavanje ili promjene za poboljšanje proizvoda za primjenu koji nisu opisane u tehničkim uputama za korištenje, osim ako je za te preinake predočena suglasnost M SAN GRUPA d.o.o.
12. **Jamstvo se ne priznaje u sljedećim slučajevima:**  
Ako kupac ne predoči ispravan jamstveni list i račun o kupnji.  
Ako se kupac nije pridržavao uputa o korištenju proizvoda.  
Ako je proizvod otvaran, prepravljn ili popravljan od neovlaštene osobe.  
Ako su kvarovi na proizvodu nastali djelovanjem više sile kao što su: udar groma, strujni udari u električnoj mreži elementarne nepogode i slično.  
Ako su kvarovi nastali oštećivanjem zbog nepropisane upotrebe ili nepravilnim transportiranjem. Ako je kvar nastao pogreškom u sustavu na koji je proizvod priključen.  
Montažom, servisnim pregledom ili popravkom VIVAX klima uređaja **od strane neovlaštenog servisa**, radionice ili treće osobe, kupac VIVAX klima uređaja gubi pravo na jamstvo.  
Ovim jamstvom nisu obuhvaćene neispravnosti koje bi nastale zbog nepažljivog ili nestručnog rukovanja, zbog nepošivanja uputa proizvođača za rukovanje tj. zbog bilo koje okolnosti koja se ne može pripisati grešci izrade uređaja  
Ovo jamstvo vrijedi samo za robu kupljenu u Republici Hrvatskoj i na teritoriji Rep. Hrvatske i ne mijenja zakonska potrošačka prava važeća u Republici Hrvatskoj u odnosu na ona koja propisuje proizvođač.  
Iz jamstva je isključena odgovornost za eventualne ozljede koje bi mogle pretrpjeti osobe ili životinje, odnosno za bilo koje štete nastale funkcioniranjem ili nefunkcioniranjem uređaja  
Jamstveni kuponi služe za pravljanje popravaka uređaja  
Prilikom popravka servis ima pravo zadržati jedan jamstveni kupon
13. Izjavu o sukladnosti i presliku izvorne Izjave sukladnosti (EU Declaration of Conformity) možete jednostavno preuzeti na našoj internetskoj stranici [www.msan.hr/dokumentacijaartikala](http://www.msan.hr/dokumentacijaartikala)

M SAN Grupa d.o.o., Buzinski prilaz 10, 10010 Zagreb-Buzin tel: 01/3654-961 www.msan.hr e-mail: helpdesk@msan.hr

Naziv tvrtke davatelja jamstva: M SAN GRUPA d.o.o., Buzinski prilaz 10,10010 Zagreb-Buzin, tel: 01/3654-961  
CENTRALNI SERVIS: MR servis d.o.o, Dugoselska cesta 5,10370 Rugvica  
Tel: +385 1 640 1111 Fax: +385 1 365 4982 E-mail za opće upite: [info@mrsevis.hr](mailto:info@mrsevis.hr),  
E-mail za prodajne upite: [prodaja@mrsevis.hr](mailto:prodaja@mrsevis.hr), Web: [www.mrsevis.hr](http://www.mrsevis.hr)

|                             |  |  |
|-----------------------------|--|--|
| DATUM SERVISNE INTERVENCIJE |  |  |
| DATUM POPRAVKA              |  |  |
| DATUM SERVISNE INTERVENCIJE |  |  |
| DATUM POPRAVKA              |  |  |
| DATUM SERVISNE INTERVENCIJE |  |  |
| DATUM POPRAVKA              |  |  |

#### Ugradnja

| DATUM UGRADNJE | OVLAŠTENI SERVIS I POTPIS |
|----------------|---------------------------|
|                |                           |

#### Servisni periodični pregled i održavanje:

|                            |                          |
|----------------------------|--------------------------|
| <b>Servisni pregled 1</b>  | <b>Ovlašteni servis:</b> |
| Datum:                     |                          |
| Vrijedi do:                |                          |
| <b>Servisni pregled 2</b>  | <b>Ovlašteni servis:</b> |
| Datum:                     |                          |
| Vrijedi do:                |                          |
| <b>Servisni pregled 3</b>  | <b>Ovlašteni servis:</b> |
| Datum:                     |                          |
| Vrijedi do:                |                          |
| <b>Servisni pregled 4*</b> | <b>Ovlašteni servis:</b> |
| Datum:                     |                          |
| Vrijedi do:                |                          |

\* Servisni pregled 4 vrijedi samo za modele s osnovnim jamstvom od 12 mjeseci

| Grad                | Servis                             | Adresa                    | Telefon      |
|---------------------|------------------------------------|---------------------------|--------------|
| Bjelovar            | Koda d.o.o.                        | Vladimira Nazora 14       | 043/225-245  |
| Bjelovar            | Begić d.o.o.                       | Male Sredice 47 b         | 095/903-0860 |
| Buje-Oprtalj        | Elektro servis Šorgo               | Šorgi 6                   | 091/424-2958 |
| Cavtat              | Šturica-obrt za                    | Gornji Obod 31            | 098/345-026  |
| Cerna               | Elektroinst, i klimatizacija Sabo  | Josipa Kozarca 70         | 097/704-6424 |
| Čavle-Rijeka        | Termo servis Čargonja d.o.o.       | Buzdohanj 36              | 098/366-499  |
| Čavle-Rijeka        | Optimare d.o.o.                    | Zastenice 52              | 095/2222-312 |
| Čazma               | VI. Tihomir Vreš Serv. Kuć. ap. ČA | F.Vidović 35              | 043/771-924  |
| Daruvar             | Stilios d.o.o.                     | Trg dr.Franje Tuđmana 3   | 099/3719-084 |
| Donja Bistra-Zagreb | Servis Borovec                     | Pljuskovec 4              | 098/212-783  |
| Donja Pušća         | Klimatizacija Ljubić j.d.o.o.      | Voćarska 6a               | 099/3315-504 |
| Donji Miholjac      | Elektronik centar Menges           | Kolodvorska 47            | 031/632-640  |
| Dubrovnik           | Tehno Elektronik d.o.o.            | Josipa Kosora 46          | 091/2437-750 |
| Dubrovnik           | Radan Elektronik Centar d.o.o.     | Obala Pape Ivana Pavla II | 020/418-500  |
| Dubrovnik           | Barović Best d.o.o.                | Nikole Tesle 16           | 020/356-199  |
| Dubrovnik           | Frigus servis d.o.o.               | Kneza Branimira 19        | 020/424-669  |
| Dugi Rat            | Obrt za usluge Mušac               | Glavica 4                 | 091/7639-198 |
| Dugo Selo           | Servis Dado d.o.o.                 | Kolodvorska 26            | 098/286-286  |
| Imotski             | K-M d.o.o.                         | Brune Bušića 13           | 021/841-316  |
| Imotski             | T.U.O. Procesor                    | Brune Bušića 20           | 095/270-1973 |
| Kaptol              | Servis Jelušić                     | Požeška 40                | 099/362-6852 |
| Karlovac            | Čulig d.o.o.                       | Miroslava Krleže 2        | 098/364-524  |
| Kaštela             | Parchy obrt                        | Ivana Danila 7            | 098/823-171  |
| Kaštelir            | Klima Instal j.d.o.o.              | Dvori 9                   | 099/7306-363 |
| Knin                | Elektro servis Vujević             | Tvrtkova 1                | 098/818-991  |
| Konščani            | Hlađenje-Kucelj j.d.o.o.           | Konščani 26               | 098/723-223  |
| Koprivnica          | GTK d.o.o.                         | Franje Gažija 3           | 048/622-754  |
| Krapina             | Zvonček                            | Gajeva 28                 | 049/370-990  |
| Križevci            | Elektro Babić-servis               | Zagorska 86               | 048/714-219  |
| KRK                 | Obrt Elektro servis MI             | Kras 145a                 | 051/266-193  |
| Kutina              | SF klima, grijanje                 | A.Mihanovića 25           | 098/730-650  |
| Lipik               | Zandona servis                     | Tabor 53                  | 098/9534-871 |
| Makarska            | Tarčuki obrt                       | Obala kralja Tomislava 13 | 098/195-7246 |
| Makarska            | Kingtrade d.o.o.                   | Dubrovačka 29             | 021/679-407  |
| Makarska            | Obrt za P.E.A. i T. Pašketo        | A. Starčevića 26          | 021/611-850  |
| Metković            | Alterm                             | Zagrebačka 46             | 095/889-3333 |
| Metković            | Finel d.o.o.                       | Mostarska 10a             | 020/690-730  |
| Mundanije           | Instalaterski obrt – Rab           | Mundanije 212             | 098/190-3427 |
| Našice              | Servis kućanskih aparata Elkon     | Trg I. Kršnjavog          | 031/615-090  |
| Nova Gradiška       | Friigo                             | Strossmayerova 18         | 035/362-299  |
| Novska              | Senior & Junior                    | I.Meštrovića 11           | 044/601-601  |

|                |                                    |                            |               |
|----------------|------------------------------------|----------------------------|---------------|
| Ogulin         | Electrico VI. Zdravko Miloš        | Podvrh III/10              | 047/525-777   |
| Ogulin         | Bubi , obrt za elektroinst. radove | Cvijetna 3                 | 099/700-8001  |
| Ogulin         | Elektrotrade Ogulin                | Dražice 55                 | 047/525-972   |
| Osijek         | Impuls d.o.o., Josipovac           | Matije Gupca 36b           | 091/254-8118  |
| Osijek         | Frigo-dom obrt                     | Alanska 33                 | 098/1949-722  |
| Petrača        | Bio Bor d.o.o.                     | Baletići 9                 | 091/661-1159  |
| Petrinja       | Imela j.d.o.o.                     | Otona Kučere 24            | 099/8086-165  |
| Pitomača       | Probox j.d.o.o.                    | Dragutina Domjanića 11a    | 098/377-029   |
| Pleternica     | Elektroservis Čirko                | M.Budaka 38                | 034/251-666   |
| Ploče          | Amadeus II d.o.o.                  | Vladimira Nazora 45        | 020/670-111   |
| Ploče          | Elektroinst. Četvrta, vl. M.Budiša | V. Nazora 23               |               |
| Pojatno        | Microservis d.o.o.                 | Cvjetna 2                  | 01/3392-200   |
| Poreč          | Frigoservis Šime                   | Kadumi 22                  | 091/500-4242  |
| Poreč          | Labelle d.o.o.                     | Creska 34                  | 052/453-052   |
| Pula           | Klima Sistem d.o.o.                | Gladijatorska 29           | 091/136-7063  |
| Pula           | Eko klima-instalacije              | Argonautska 67             | 052/381-050   |
| Pula           | Bolles-Istrafriigo d.o.o.          | De Franceschijeva 29       | 052/392 099   |
| Rab            | Elektromeh. servis Pino            | Banjol 88                  | 098/369-672   |
| Rijeka         | Termo servis Čargonja d.o.o.       | Buzdohanj 36               | 098/366-499   |
| Rijeka         | K. Arsen d.o.o.                    | Put Lovranki 15            | 098/791-814   |
| Samobor        | Elektro servis Husta               | Voćarska 2,Samoborski otok | 095/906-0012  |
| Sesvete        | Elko Tronik j.d.o.o.               | Kašinska 27f               | 098/844-994   |
| Sisak          | GEK j.d.o.o.                       | Mljetska 8                 | 095/851-6368  |
| Sisak          | ETC Sisak d.o.o.                   | 22 lipnja 4f               | 044/549-500   |
| Sisak          | Servis kućanskih ap. Kramarić      | Ante Starčevića 27         | 044/549-119   |
| Slavonski Brod | Tempus d.o.o.                      | Baranjska 9                | 091/2504-170  |
| Slavonski Brod | Klimatronic                        | K.Frankopana 4             | 095/8463-314  |
| Solin          | Obrt FIGO, vl.Jozo Ninčević        | Šubićeva 8                 | 091/532-02-65 |
| Solin          | Advena d.o.o.                      | Kaštelanska 8              | 098/661-661   |
| Solin          | Klimatronik j.d.o.o.               | Put mira 43/a              |               |
| Split          | Mitella d.o.o.                     | Vinogradska 74             | 091/645-66 44 |
| Split          | Periš- trgovina, servis            | Stepinčeva 8               | 021/539-209   |
| Split          | Klima Vučković d.o.o.              | R.Boškovića 23             | 091/251-7085  |
| Šibenik        | Elektro-AB vl.Ante Bura            | Svilajska 32               | 091/215-4115  |
| Šibenik        | Frigo Bešić j.d.o.o.               | Put kroz Meterize 43       | 099/437-8444  |
| Šibenik        | Tehno Jelčić d.o.o.                | Sarajevska 9               | 022/217-264   |
| Šibenik        | Klimaexpert KVR obrt vl.Š.Gurlica  | 8. Udarne dalmatinske      | 098/961-5326  |
| Šibenik        | Klima Elektro Šupe                 | Ivana Meštrovića 13        | 099/4378-286  |
| Trilj -Sinj    | Pešo d.o.o.                        | Dubrovačka 1               | 021/660-162   |
| Varaždin       | Servis BI-EL vl. Zdravko Keliš     | Primorska 20               | 042/350-765   |
| Varaždin       | Termo Tim d.o.o.                   | Cerje tužno 32             | 098/1948-250  |
| Varaždin       | Elektromeh. obrt Marković          | K. Fi lića 9               | 042/210-588   |
| Vela luka      | Piccolo, vl. Goran Šego            | Ulica 41 br 15             | 020/813-218   |
| Vela Luka      | Obrt Elektro-servis Bage           | Obala 3                    | 020/813-564   |
| Velika Gorica  | Elektro servis i trg. Meštrović    | Slavka Kolara 10           | 01/6222-622   |



|                |                                     |                               |              |
|----------------|-------------------------------------|-------------------------------|--------------|
| Vinkovci       | Obrt Corect vl.Davor Turalija       | Ante Starčevića 54            | 098/358-458  |
| Virovitica     | Fruk d.o.o.                         | Strossmayerova 9              | 098/403-631  |
| Viškovo-Rijeka | Kjukar d.o.o.                       | Gornji Sroki 141              | 098/327-146  |
| Vukovar        | Servis Jagetić , Elektromeh. obrt   | Radnička 63                   | 091/560-0474 |
| Zadar          | I-Klima                             | Domovinskog rata 8            | 091/508-0960 |
| Zadar          | Arija-Nova d.o.o.                   | Ulica braće Miroslava i Janka | 023/316-060  |
| Zadar          | T.O. Optima                         | Kneza Novaka Krbavskog 42     | 023/241-801  |
| Zadar          | Štefančić-inst. Klima uređ i centr. | Splitska 42 a                 | 097/679-0769 |
| Zadar          | Montis trg. instalaterski obrt      | Put Vukića 1                  | 023/384-138  |
| Zadar          | Vedran Company d.o.o.               | Nikole Tesle 18               | 095/123-0000 |
| Zadvarje       | Instalacije Jerčić                  | Šupukova glavica 12           | 092/292-2225 |
| Zagreb         | Pušić d.o.o.                        | Vodnjanska 26                 | 01/3028-226  |
| Zagreb         | Tami projekt d.o.o.                 | Dubrava 3                     | 098/9838-500 |
| Zagreb         | Burić-Klima d.o.o.                  | Jurja Ves 2, Odvojak 8        | 01/234-2555  |
| Zagreb         | Klima Buhin vl. Franjo Buhin        | Maksimirska 11                | 099/3762-483 |
| Zagreb         | Klima Zirdum d.o.o.                 | Sv.Nikole Tavelića 33         | 098/626-666  |
| Zagreb         | Centar klima d.o.o.                 | 10 podbrežje 14               | 091/578-5943 |
| Zagreb-Dubrava | Pamajo d.o.o.                       | Vranička 7 a                  | 01/294-5113  |
| Županja        | Ancol Obrtnička radnja              | Kratka 20                     | 098/636-286  |

**POŠTOVANI!**

Zahvaljujemo Vam na kupovini Vivax proizvoda i nadamo se da ćete biti zadovoljni izborom.  
MOLIMO VAS DA PRE UPOTREBE PROIZVODA PAŽLJIVO PROČITATE TEHNIČKU DOKUMENTACIJU I DA SE PRILIKOM UPOTREBE PRIDRŽAVATE PRILožENIH UPUTSTAVA

**GARANTNI LIST 24+36=60 MESECI****VIVAX****SR****OSNOVNI PODACI O PROIZVODU (Popunjavanje trgovac)**

|                                       |  |
|---------------------------------------|--|
| <b>MODEL UREĐAJA</b>                  |  |
| <b>SERIJSKI BROJ</b>                  |  |
| <b>DATUM PRODAJE</b>                  |  |
| <b>BROJ RAČUNA / FISKALNOG ISEČKA</b> |  |
| <b>POTPIS I PEČAT TRGOVCA</b>         |  |

U skladu sa članom 49 Zakona o zaštiti potrošača roba je saobrazna ako:

- odgovara opisu koji je dao prodavac i ako ima svojstva robe koju je prodavac pokazao potrošaču kao uzorak ili model,
- ima svojstva potrebna za naročitu upotrebu za koju je potrošač nabavlja, a koja je bila poznata prodavcu ili mu je morala biti poznata u vreme zaključenja ugovora,
- ako ima svojstva potrebna za redovnu upotrebu robe iste vrste,
- po kvalitetu i funkcionisanju odgovara onome što je uobičajeno kod robe iste vrste i što potrošač može osnovano da očekuje s obzirom na prirodu robe i javna obećanja o posebnim svojstvima robe data od strane prodavca, proizvođača ili njihovih predstavnika, naročito ako je obećanje učinjeno putem oglasa ili na ambalaži robe.

Ako isporučena roba nije saobrazna ugovoru (član 51 Zakona o zaštiti potrošača), potrošač ima pravo da zahteva od prodavca da otkloni nesaobraznost, bez naknade, opravkom ili zamenom, odnosno da zahteva odgovarajuće umanjenje cene ili da raskine ugovor u pogledu te robe.

Potrošač, na prvom mestu, može da bira između zahteva da se nesaobraznost otkloni opravkom ili zamenom.

Ako otklanjanje nesaobraznosti u skladu sa stavom 2. ovog člana, nije moguće ili ako predstavlja nesrazmerno opterećenje za trgovca, potrošač može da zahteva umanjenje cene ili da izjavi da raskida ugovor.

Nesrazmerno opterećenje za trgovca u smislu stava 3. ovog člana, javlja se ako u poređenju sa umanjenjem cene i raskidom ugovora, stvara preterane troškove, uzimajući u obzir:

1. vrednost robe koju bi imala da je saobrazna ugovoru;
2. značaj saobraznosti u konkretnom slučaju;
3. da li se saobraznost može otkloniti bez značajnijih neugodnosti za potrošača.

Svaka opravka ili zamena se mora izvršiti u primerenom roku i bez značajnijih neugodnosti za potrošača, uzimajući u obzir prirodu robe i svrhu zbog koje ju je potrošač nabavio.

Sve troškove koji su neophodni da bi se roba saobrazila ugovoru, a naročito troškovi rada, materijala, preuzimanja i isporuke, snosi trgovac.

Potrošač ima pravo da raskine ugovor, ako ne može da ostvari pravo na opravku ili zamenu, odnosno ako trgovac nije izvršio opravku ili zamenu u primerenom roku ili ako trgovac nije izvršio opravku ili zamenu bez značajnijih nepogodnosti za potrošača.

Potrošač ne može da raskine ugovor ako je nesaobraznost robe neznatna. Prava navedena u stavu 1. ovog člana, ne utiču na pravo potrošača da zahteva od trgovca naknadu štete koja potiče od nesaobraznosti, u skladu sa opštim pravilima o odgovornosti za štetu.

Ova garancija ne isključuje i ne utiče na prava koja Vi kao potrošač imate na osnovu Zakona o zaštiti potrošača i koja ostvarujete u vezi sa saobraznošću robe u roku od 24 meseca od kupovine ovog uređaja.

Ova izjava garantuje da će proizvod i po isteku roka saobraznosti od 2 godine shodno Zakonu o zaštiti potrošača, u dodatnom periodu od 36 meseci ispravno funkcionisati pod uslovima predviđenim ovim garantnim listom.

Davalac garancije:

**KIM-TEC d.o.o. Beograd, Viline vode bb, Slobodna zona Beograd L12/3, MB 17586491**

**Uvoznik i distributer: KIM-TEC d.o.o. Beograd, MB 17586491  
Viline Vode bb, Slobodna zona Beograd L12/3  
Beograd**

**Dužina trajanja garancije i teritorija:** Garancija važi na teritoriji Republike Srbije.

**24 + 36 = 60 meseci**

**\*2 godine zakonske saobraznosti + 3 godina dodatne garancije**

KIM-TEC d.o.o., Viline vode bb, Slobodna zona Beograd, Beograd tel: 011/207-0684 E-mail: servis@kimtec.rs

## SADRŽINA GARANCIJE, USLOVI I POSTUPAK OSTVARIVANJA PRAVA IZ GARANCIJE

KIM-TEC D.O.O garantuje da će proizvod u garantnom roku pravilno funkcionisati, ako njime budete rukovali prema priloženom uputstvu i u granicama izdržljivosti koje propisuje proizvođač.

**Garancija i garantni rok počinju teći, istekom roka od 2 godine (24 meseca) zakonske saobraznosti i traje 36 meseci.** Prava iz garancije ostvarujete prilaganjem overenog i popunjenog garantnog lista.

KIM-TEC D.O.O se obavezuje da će na Vaš zahtev, izražen u garantnom roku, otkloniti u svojim, odnosno ugovorenim servisnim odeljenjima, kvarove i tehničke nedostatke proizvoda koji su nastali prilikom normalne upotrebe, u vremenu za koje se garancija daje.

Ukoliko kvar ili nedostaci ne budu otklonjeni u roku od 45 dana od dana prijema uređaja od korisnika, KIM-TEC D.O.O. kao davalac garancije se obavezuje da će neispravni uređaj zameniti istim takvim ispravnim ili uređajem sličnih karakteristika.

KIM-TEC D.O.O se obavezuje da će obezbediti servis uređaja u ukupnom roku od 60 meseci od dana kupovine (24 meseca u skladu sa Zakonom o zaštiti potrošača+36 meseci u skladu sa ovom garancijom).

U garanciju ne ulaze oštećenja prouzrokovana prilikom transporta nakon isporuke, oštećenja zbog nepravilne montaže ili održavanja, korišćenja neodgovarajućeg potrošnog materijala (prema propisanom) mehanička oštećenja nastala krivicom korisnika, oštećenja zbog varijacije napona električne mreže, udara groma i pratećih pojava.

**U garanciju ne spadaju delovi koji se troše i to: daljinski upravljač i baterije**

### OBAVEZE KORISNIKA

1. Da se pridržava uslova garancije i da se pre prve upotrebe uređaja upozna sa uslovima ove garancije i tehničkom dokumentacijom.
2. Da se eksploatacija uređaja vrši u skladu sa uputstvima navedenim u pripadajućoj tehničkoj dokumentaciji.
3. Da obezbedi stabilan izvor mrežnog napajanja (varijacije napona max. 10%, varijacije učestanosti max. 30%).
4. Da obezbedi uzemljenu elektroinstalaciju kako bi se izbegle razlike potencijala.
5. Da po mogućnosti sačuva svu priloženu tehničku dokumentaciju.

### IZJAVA DAVAOCA GARANCIJE

1. Proizvodi imaju propisane, odnosno deklarisanе karakteristike kvaliteta. Davalac garancije, u garantnom roku, o svom trošku osigurava otklanjanje kvarova i nedostataka proizvoda koji proizilaze iz nepodudarnosti stvarnih sa propisanim, odnosno deklarisanim karakteristikama kvaliteta proizvoda. U slučaju neizvršenja ove obaveze davalac garancije će izvršiti popravku ili zameniti proizvod novim istim ili sličnih karakteristika ili omogućiti kupcu povrat novca preko prodavca kod koga je uređaj kupljen.
2. Proizvod će u garantnom roku ispravno funkcionisati ako se primenjuju data tehnička uputstva. Davalac garancije se obavezuje da će besplatno otkloniti kvarove i nedostatke u ovlašćenom servisu, zbog kojih proizvod ne funkcioniše ispravno.
3. Vlasnik aparata dužan je da vodi računa o ispravnoj veri garantnog lista bez čega garantni list ne važi, kao i da čuva potvrde o izvršenom redovnom servisu uređaja od strane ovlašćenog servisa za VIVAX klima uređaje.
4. Rok obezbeđenog servisiranja proizvoda je 60 meseci od dana kupovine (24 meseca u skladu sa Zakonom o zaštiti potrošača+36 meseci u skladu sa ovom garancijom).

### USLOVI GARANCIJE

1. Da je klima uređaj montiran u kućnim i kancelarijskim uslovima po uputstvu i predviđenim standardima od strane ovlašćenog servisa VIVAX klima uređaja;
2. Da se klima uređaj koristi u skladu sa korisničkim uputstvom;
3. **Da se vrši redovan godišnji servis klima uređaja na kraju druge, treće i četvrte godine od datuma kupovine klima uređaja.** Redovan servis mora obaviti ovlašćeni serviser za VIVAX klima uređaje. **Troškove redovnog godišnjeg servisa snosi korisnik uređaja.**
4. **Potrošač je u obavezi da instalaciju/ servis poveri isključivo ovlašćenom serviseru za VIVAX klima uređaje,** kao i da ne ošteti kontrolnu nalepnicu.

Petogodišnja garancija nije prenosiva na druge VIVAX proizvode, već se odnosi isključivo na registrovane (prijavljene) klima uređaje. Garantni rok počinje istekom roka saobraznosti od 2 godine u skladu sa Zakonom o zaštiti potrošača i traje 36 meseci pod gore navedenim uslovima.

### POSTUPAK OSTVARIVANJA PRAVA IZ GARANCIJE

Prava iz garancije ostvarujete kontaktiranjem ovlašćenog servisa za Vivax klima uređaje i prilaganjem overenog i popunjenog garantnog lista, dokaza o kupovini, dokaza o ugradnji klima uređaja od strane ovlašćenog servisa kao i dokaza o obavljenom redovnom servisu klime na kraju druge, treće i četvrte godine.

#### Kupac gubi pravo na garanciju:

- ako se kvar izazove nepridržavanjem datih uputstava za upotrebu,
- ako su kvarovi na proizvodu nastali kao posledica neodržavanja uređaja ili usled mehaničkog oštećenja
- ako su na proizvodu vršene bilo kakve popravke od strane neovlašćenih lica,
- ako instalacija nije urađena u skladu sa propisanim tehničkim uslovima,
- ako je korisnik nestručno, neadekvatno koristi i nemarno se ophodi prema klima uređaju,
- ako je proizvod pretrpeo strujni udar ili udar groma,
- ako nije ispunjen bilo koji od gore navedenih USLOVA GARANCIJE

**VAŽNE NAPOMENE**

1. Pre uključivanja aparata pročitajte uputstvo koje je priloženo uz svaki aparat. Pre nego što se obratite za tehničku pomoć nekom od naših ovlašćenih servisa, molimo Vas da proverite da li su obezbeđeni svi potrebni uslovi za normalan rad aparata.
2. U slučaju opravke, garantni rok će se produžiti onoliko koliko je kupac bio lišen upotrebe stvari.

Sve popravke aparata obavljaju se isključivo u ovlašćenim servisima. Spisak se nalazi na kraju ovog dokumenta

|                                 |  |  |
|---------------------------------|--|--|
| DATUM PRIJEMA UREĐAJA NA SERVIS |  |  |
| DATUM POPRAVKE                  |  |  |
| DATUM PRIJEMA UREĐAJA NA SERVIS |  |  |
| DATUM POPRAVKE                  |  |  |
| DATUM PRIJEMA UREĐAJA NA SERVIS |  |  |
| DATUM POPRAVKA                  |  |  |

**Ugradnja**

| DATUM UGRADNJE | OVLAŠĆENI SERVIS I POTPIS |
|----------------|---------------------------|
|                |                           |

**Servisni periodični pregled i održavanje:**

|                           |                          |
|---------------------------|--------------------------|
| <b>Servisni pregled 1</b> | <b>Ovlašćeni servis:</b> |
| Datum:                    |                          |
| Vrijedi do:               |                          |
| <b>Servisni pregled 2</b> | <b>Ovlašćeni servis:</b> |
| Datum:                    |                          |
| Vrijedi do:               |                          |
| <b>Servisni pregled 3</b> | <b>Ovlašćeni servis:</b> |
| Datum:                    |                          |
| Vrijedi do:               |                          |

5 godina garancije - 2 godine zakonske saobraznosti plus 3 godine uz redovan godišnji servis

**Centralni servis: KIM-TEC d.o.o., Viline vode bb, Slob. zona Bg, Beograd**  
**Tel: 011/33 13 568 E-mail: servis@kimtec.rs**

| Mesto          | Servis                        | Adresa                 | Telefon                      |
|----------------|-------------------------------|------------------------|------------------------------|
| Ada            | ELEKTROSERVIS UNIEL           | Branka Radičevića 51/C | 063/547-939                  |
| Aleksandrovac  | AZA KOM                       | 29 Novenbar 17         | 037/751-338<br>063/692-082   |
| Aleksinac      | SKY                           | Knjaza Miloša 86/4     | 018/805-577<br>063/402-936   |
| Alibunar       | MONT EL ALIBUNAR              | Žarka Zrenjanina 6/4   | 063/325-838                  |
| Apatin         | KRNJAIĆ TIM                   | Lađarska 87            | 064/2382-817                 |
| Aranđelovac    | MB ELECTRONIC                 | Kralja Petra I bb      | 034/701-235<br>062/701-235   |
| Aranđelovac    | MIRKO ANIČIĆ PR PEGAS         | Oraščki put 291        | 065/2003-180                 |
| Aranđelovac    | TEHNOMONT                     | Bukuljska 18           | 034/6712-902<br>0637070628   |
| Arilje         | L-MIRČETIC                    | Vojvode Mišića 8       | 063/567-911                  |
| Azanja         | UR NEŠA HAUZ                  | Svetog Save 38         | 061/6447-123                 |
| Batočina       | MATIX 2019                    | Kralja Petra Prvog 34  | 060/4031-300<br>063/515-562  |
| Bač            | KLIMA BUGI                    | Proleterska 26         | 021/6047-054<br>064-6154-750 |
| Bačka palanka  | BAP ELEKTRO d.o.o.            | Branka Radičevića 27   | 021/754-093<br>063/580-905   |
| Bačka palanka  | TIM KONTAKT                   | Branka Radičevića 121  | 021/753-286<br>062/206-344   |
| Bačka topola   | ELEKTROMONT-BŽ                | Košut Lajoša 59        | 024/716-320<br>060/3139-565  |
| Bačka topola   | K&K ELEKTRO                   | Lenjinova 75           | 069-1070-411                 |
| Bačka topola   | SMARTCOM                      | 1.maja 2               | 024/711-373<br>063/8862-634  |
| Bački petrovac | SZR BELI PRIJATELJ            | Karla Marksa 2         | 063/8569-198                 |
| Bačevac        | FRIGO M                       | Beog.Bataljona 18      | 011/8300-655<br>065/8300-655 |
| Bečej          | AS IMPEX ELEKTROSERVIS        | Miloša Crnjanskog 11a  | 063/1104-108                 |
| Bečej          | G2 SERVIS                     | Holo Ferencza 70       | 021/6910-505<br>063/8363-776 |
| Bečej          | POLARCOOL                     | Udarnička 53           | 063/8260-854                 |
| Bečej          | SZTR EL-BO SERVIS             | Idjoski put 41         | 021/6915-867<br>063/8625-904 |
| Bela crkva     | MIG COMPUTERS                 | 1.oktobra 58           | 013/852-501<br>063/1094-944  |
| Bela crkva     | MOBIL & PRO SERVIS I TRGOVINA | 1. oktobra 67          | 013/853-999<br>062/283-393   |
| Bela crkva     | NELE NN BELA CRKVA            | Dositejeva 98          | 061/1730-946                 |
| Bela crkva     | PC SHOP                       | 1 oktobra 79           | 013/854-273<br>064/0090-488  |

KIM-TEC d.o.o., Viline vode bb, Slobodna zona Beograd, Beograd tel: 011/207-0684 E-mail: servis@kimtec.rs

|         |                              |                                            |                                             |
|---------|------------------------------|--------------------------------------------|---------------------------------------------|
| Beočin  | SOFTEL                       | Dositeja Obradovića 15                     | 021/872-858<br>063/527-174                  |
| Beograd | ACRO KLIMA d.o.o.            | Lole Ribara 2                              | 011/2578-281<br>061/1607-416                |
| Beograd | ACS SHOP SERVICE             | Zrenjaninski put 5                         | 011/2717-181                                |
| Beograd | AS FRIGO                     | Nikole Tesle 11, Leštane                   | 011/8035-096<br>064/1170-432                |
| Beograd | ASTRA FRIGO                  | Gandijeva 60/55                            | 011/7179-046<br>063/283 290                 |
| Beograd | BUILCON TIM                  | Marka Čelebonovića 48                      | 011/2169-304<br>063/8060-587                |
| Beograd | BULEVAR                      | Bulevar kralja Aleksandra 488a<br>lokal 30 | 063/835-125                                 |
| Beograd | COOL4YOU                     | Marka Cara 16                              | 060/7517-707<br>064/0307-006                |
| Beograd | COOL SHOP                    | Voždovački kružni 125                      | 064/8005-300                                |
| Beograd | DELTA ELECTRONIC SZR         | Milentija Popovića bb                      | 011/4094-481<br>064/1255-442                |
| Beograd | DUMIL FRIGO                  | Braće Jerkovića 127                        | 065/2830-746                                |
| Beograd | ELECTRONICS ART              | 7.jula 7                                   | 011/8035-514<br>063/8280-480                |
| Beograd | ENERGOMONT+                  | Stevana Filipovića 122/a                   | 062/200-056                                 |
| Beograd | FRIGO BEST DOO<br>BEOGRAD    | Tome Rosandića 34                          | 011/3046-417<br>063/256-058<br>064/1329-896 |
| Beograd | FRIGO MAKS                   | Bore Radojevića 24                         | 011/2573-175<br>064/1101-900                |
| Beograd | FRIGO MV                     | Dr.Milivoja Babića 26                      | 063/1872-538                                |
| Beograd | FRIGO-KLIMA                  | Petra Konjevića 12v lokal 30               | 011/3511-590<br>064/6424-080                |
| Beograd | FULL HOUSE                   | Milutina Ivkovića 2                        | 062/252-269<br>069/660-007                  |
| Beograd | HOME COOL SYSTEM             | Gospićka 21                                | 011/6301-170<br>061/6854-120                |
| Beograd | IMPULS TIM                   | Vinogradi 13                               | 011/2589-058<br>064/1102-730                |
| Beograd | KLIMA TEHNIKA                | Požeška 37                                 | 011/3058-825                                |
| Beograd | MAXIMUS                      | Vodovodska 183                             | 011/2580-712<br>064/2668-909                |
| Beograd | MV FRIGO                     | Jurija Gagarina 237                        | 011/2152-942<br>064/2478-782                |
| Beograd | OZIRIS ELEKTRIK d.o.o.       | Narodnog fronta 78                         | 011/3612-377<br>063/228-044                 |
| Beograd | SANTERMO d.o.o.              | Tiše kaclerovića 27 z                      | 060/4476-997                                |
| Beograd | SAMSARA d.o.o.               | Ruzveltova 1 , lokal 16                    | 011/3370-250<br>065/3370-250                |
| Beograd | SERVIS BELE TEHNIKE<br>ŠINKO | Pinkijeva 1a                               | 011/2615-619<br>063/8475-026                |
| Beograd | SMN FRIGO PLUS d.o.o.        | Crvenih hrastova 8                         | 011/2647-577<br>063/1106-288                |
| Beograd | TERMO COOL                   | Generala Ljubomira Milića 10               | 063/622-151                                 |
| Beograd | TERMOBOSS                    | Mladena Mitrića 16                         | 064/2729-888                                |

KIM-TEC d.o.o., Viline vode bb, Slobodna zona Beograd, Beograd tel: 011/207-0684 E-mail: servis@kimtec.rs

|                  |                                   |                              |                                                 |
|------------------|-----------------------------------|------------------------------|-------------------------------------------------|
| Beograd          | TERMOCOOOL                        | Ljubomira Milića 10,1 sprat  | 063/622-151                                     |
| Beograd          | VELEMAJSTOR                       | Bul.Kralja aleksandra        | 064/1110-046                                    |
| Beograd          | Z.R.ALSTEDO                       | Put za Ovču 20g              | 011/3329-719                                    |
| Bogatić          | ELEKTROSERVIS<br>SRDANOVIĆ        | Pavla Orlovića 105a          | 015/7413-501<br>060/7413-501                    |
| Bogatić          | ENERGY SZTKR                      | Mike Vitomirovića 14         | 015/7786-434<br>060/558-67-44;<br>064/258-67-44 |
| Bor              | ELEKTRON SC                       | Treći Oktobar 39b            | 030/427-031<br>061/7154-178                     |
| Bor              | SERVIS TERZIĆ DEJAN               | Njegoševa 46                 | 030/423-360<br>063-11 79 031                    |
| Borča            | PR ZANATSKA RADNJA<br>ALSTEDO     | Put za Ovču 20/G             | 063-773-9041                                    |
| Crvenka          | CRVENKA NET                       | Petra Drapšina 7             | 025/731-167<br>069/731-167                      |
| Čačak            | DMG ELEKTRO                       | Stevana Prvovenčanog 49      | 032/332-507<br>060/586-933                      |
| Čačak            | ELEKTROLINK d.o.o.                | Bul. Tanaska Rajića 66       | 032/345-100<br>064/8403-569                     |
| Čačak            | ELCOOL KLIMATIZACIJA              | Ćurčić Milete 16             | 064/6686-474                                    |
| Čačak            | S.Z.R. FRIGO - M PLUS             | Svetog Save 7/2              | 064/1368-646                                    |
| Čačak            | USPON DOO                         | Gradsko šetalište 57         | 032/340-410<br>064/8601-500                     |
| Ćićevac          | PC TECH                           | Karađorđeva 241              | 037/813-303<br>063/638-329                      |
| Ćuprija          | EUROMONT                          | Jugoslovenska 16             | 063/667-252                                     |
| Ćuprija          | NBN ELEKTRO                       | Sretena Zdravkovića 114      | 063/640-361                                     |
| Ćuprija          | VPN RAČUNARI DOO                  | Karađorđeva 38/5             | 035/8871-404<br>065/5126-089                    |
| Deliblato        | ELEKTRO FRIGO BANE                | Maršala Tita. 51.            | 064/4324-974                                    |
| Donji tovarnik   | H.O.M. SERVICE                    | Donji Tovarnik               | 022/483-690<br>064/5077-127                     |
| Gložani          | STIVELEKTRO SB                    | Veljka Vlahovića 61          | 021/2288-399<br>063/8551-234                    |
| Gornji milanovac | FRIGO TERM GM                     | Dragiše Nikolića 23          | 064/1923-648                                    |
| Gornji milanovac | SZTR "FRIGOSERVIS"                | Vojvode Milana Obrenovića 35 | 032/711-524<br>064/1274-269                     |
| Indija           | EON-IN                            | Kraljice Jelene 20           | 063/1805-056                                    |
| Indija           | SIMA R SZTR BRATISLAV<br>SIMIĆ PR | Kralja Petra I broj 44       | 022/560-211<br>064/1238-606                     |
| Ivanjica         | TM TOPLOTA                        | Šume bb                      | 032/652-180<br>064/3880-642                     |
| Jagodina         | CRVENI DŽIN COMPUTERS             | Kneginje Milice 16           | 064/3612-816                                    |
| Jagodina         | DŽIN SOLUTIONS d.o.o.             | Radmila Đorđevića 2/20       | 035/244-036<br>063/617-283                      |
| Jagodina         | ELEKTRO d.o.o.                    | Slavke Đurđević b1/3         | 035/8245-834                                    |
| Jagodina         | FM ELEKTRO                        | Kneza Lazara L1,lok.7        | 064/3612-816                                    |
| Kač              | MDM-TIM                           | Svetozara Miletića 27        | 064/5606-150                                    |
| Kanjiža          | PANNON ELECTRONIC                 | Subotički put 2              | 024/873-502                                     |

KIM-TEC d.o.o., Viline vode bb, Slobodna zona Beograd, Beograd tel: 011/207-0684 E-mail: servis@kimtec.rs

|            |                             |                            |                             |
|------------|-----------------------------|----------------------------|-----------------------------|
| Kikinda    | BUS COMPUTERS DOO           | Nemanjina 36               | 0230/402-740<br>062/224-432 |
| Kikinda    | FRIGO TERMO MAX             | Oslobođenja 9              | 060/5507-055                |
| Kikinda    | XEON DOO KIKINDA            | Svetosavska 68             | 065/2437-935                |
| Kladovo    | ELEKTRO LUKS                | Ritska 18                  | 019/807-104<br>062/406-156  |
| Knjaževac  | AB KLIMAELEKTRO             | Knjaza Miloša 92           | 019/736-336                 |
| Knjaževac  | SZR „GAGISERVIS“            | Trgovište bb               | 063-8089-332                |
| Kovin      | DR FRIGO                    | Cara Lazara 87             | 063/8315-625                |
| Kovin      | Termofrigo                  | Ive Lole Ribara 4          | 013/745-207<br>065/8332-176 |
| Kragujevac | FOKUS                       | Ljubiše Bogdanovića 14     | 034/314-400<br>065/3144-004 |
| Kragujevac | HOMEELEKTRO PLUS            | Jovana Ristica 9           | 063/8390-649                |
| Kragujevac | MEGA FRIGO                  | Vladimira Rolovića 30      | 064/9756-126                |
| Kragujevac | PROFESIONAL                 | Kneza Danila 20            | 034/825-385<br>063/614-867  |
| Kragujevac | SERVIS COOL                 | Kneza Mihaila 52a          | 034/362-942<br>063/8136-351 |
| Kragujevac | SLOBODA-CHERRY              | Kneza Mihaila 89           | 034/360-630<br>066/6360-630 |
| Kraljevo   | BOĆO ZUR                    | Oplanići 181 v             | 036/355-005<br>064/1813-999 |
| Kraljevo   | FRIGOKLIMA TOMICA           | Majevička 7                | 064/0079-797                |
| Kruševac   | ELGOR                       | Kralja Petra Prvog 105     | 037/456-149<br>063/8225-033 |
| Kruševac   | FRIGO OPREMA DOO            | Cara Lazara 382            | 037/456-456<br>064/1113-111 |
| Kruševac   | MP COOLING                  | Dostojevskog 6/8           | 037/443-419<br>064/1369-044 |
| Kruševac   | TERMO CONTROL               | Srndałjska 15              | 064/1579-286                |
| Kruševac   | ŽIS-INVEST IVICA STAJIĆ PR  | Mihajla Pupina 2           | 037/886-324<br>063/1886-324 |
| Kucura     | PAVIĆ INSTALACIJE SZR       | Ise Sekickog 106           | 061/2987-123                |
| Kula       | ELTEK                       | M Tita 266 c               | 025/721-480<br>062/799-750  |
| Kula       | PC+                         | Maršala Tita 264b          | 025/721-135<br>061/2096-479 |
| Kula       | SONAR PC                    | Maršala Tita 266a          | 025-729-460<br>065/5729-460 |
| Kula       | TECHNO-SHOP                 | Trg oslobođenja 5          | 069/721-579                 |
| Lapovo     | MM MOBIL                    | Njegoševa 13/1             | 034/853-333<br>063/613-995  |
| Lazarevac  | SERVIS BANE 985<br>DUDOVICA | Druga nova 6 Dudovica      | 069/3015-015                |
| Lazarevac  | FRIGO JANKOVIĆ SZTR         | Dušana Petrovića Saneta 27 | 011/8119-080<br>063/341-359 |
| Leskovac   | FRIGO JUG                   | Bulevar oslobođenja 173a   | 016/215-727<br>064/2843-922 |
| Leskovac   | FRIGO PAHULJA               | V.Stepe 36 Gornje Stopanje | 063/1036-969                |
| Leskovac   | GMS FRIGOTERM               | Kopaonička 7               | 065/2812-620                |

KIM-TEC d.o.o., Viline vode bb, Slobodna zona Beograd, Beograd tel: 011/207-0684 E-mail: servis@kimtec.rs



|                     |                                        |                                    |                                  |
|---------------------|----------------------------------------|------------------------------------|----------------------------------|
| Leskovac            | HOME CENTAR VERA<br>D.O.O.             | Stanoja Glavaša 9                  | 016/3441-144                     |
| Leskovac            | KATALOG DOO                            | Stepe Stepanovića 3                | 016/213-312                      |
| Leskovac            | SERVIS EL                              | Cara Lazara 27/17                  | 016/250-778<br>064/1749-509      |
| Loznica             | PLEROMA PLUS                           | Vladislava Bronjevskog 13          | 015/892-002<br>065/6787-678      |
| Loznica             | S.Z.R. UNIVERZAL                       | Vojvode putnika 7                  | 015/873-692<br>9521 064/8568-206 |
| Loznica             | SERVIS MARJANOVIĆ SZTR                 | Vojvode Putnika 11                 | 015/877-865 -                    |
| Lučani              | TOP WOOD                               | Jugoslovenske armije 2             | 032/819-298<br>065/3607-790      |
| Ljig                | CENTAR SERVIS                          | Kolubarska 1                       | 014/3443-953                     |
| Mačvanska mitrovica | DRAGAN ZABLACANSKI PR<br>KENDIN        | Brace Andonovic 18                 | 063/7701-524                     |
| Mionica             | SERVIS BELE TEHNIKE<br>MIONICA (TOLIĆ) | Tolić bb                           | 063/8689-440                     |
| Mionica             | SERVIS BELE TEHNIKE SBT                | Selo Dučić Gornja Toplica          | 014/66-330<br>063/8649-810       |
| Mladenovac          | ON-LINE SZTR                           | Milutina Milankovića 14/1          | 011/6234-<br>813 065/8220-411    |
| Negotin             | PREDIĆ PROMET OD                       | 12. septembra 14                   | 019/544-969                      |
| Negotin             | TWEETY TR, ANA<br>RADOVANOVIĆ PR       | Kneza Mihaila 50                   | 019/547-936<br>063/8544-289      |
| Niš                 | ELEKTROTERM POTIĆ d.o.o.               | Obilićev venac 5                   | 018/516-555<br>062/1140-603      |
| Niš                 | FRIGO ANJA                             | Bubanjska 16                       | 018/280-169<br>064/1522-627      |
| Niš                 | FRIGO M                                | Rentgenova 17/26                   | 064/5451-381                     |
| Niš                 | FRIGO PINGVIN                          | Cvijičevo sokače br.8 Jelašnici    | 064/2255-710                     |
| Niš                 | FRIGOLUX                               | Ljubomira Nikolića 19/8            | 065/4243-700                     |
| Niš                 | FRIGOMARKET PLUS                       | Obilićev venac 2                   | 018/259-444<br>063/8967-347      |
| Niš                 | FRIGOMARKET PROMET                     | Jovana Ristića 55                  | 065/8967-347                     |
| Niš                 | INSTAL ELEKTRIK                        | Kosovke devojke, treći prilaz br.5 | 063/8738-588                     |
| Niš                 | MD TRADE                               | Žarka Đurića 12a                   | 018/224-114<br>063/7252-085      |
| Niš                 | TOTAL KLIMA                            | Francuska 6                        | 063/467-128                      |
| Niš                 | YU MARKET                              | Južnomoravskih brigada 15          | 064/1483-469                     |
| Niška banja         | KLIMA SISTEMI PETKOVIĆ                 | Carice Teodore 10a                 | 018/4548-208<br>060/5060-177     |
| Nova pazova         | FRIGO STANKOVIC                        | Vuka Karadžića 98                  | 065/3319-577                     |
| Nova pazova         | GORAN IN                               | R.Pavlović 18                      | 063/267-064                      |
| Novi kneževac       | ELEKTROSERVIS                          | Zmaj Jovina 67                     | 0230/81-284<br>063/539-720       |
| Novi sad            | HERC d.o.o. Veternik                   | Bulevar Evrope 19                  | 021/2544-864<br>063/542-131      |
| Novi sad            | ELZO SERVIS                            | Bul. Jovana Dučića 25/143          | 021/400-943<br>061/2312-844      |

KIM-TEC d.o.o., Viline vode bb, Slobodna zona Beograd, Beograd tel: 011/207-0684 E-mail: servis@kimtec.rs

|           |                                               |                           |                                             |
|-----------|-----------------------------------------------|---------------------------|---------------------------------------------|
| Novi sad  | FRIGO-MILAN SZR MILAN<br>LUŽAIĆ PR            | Ljubena Karavelova 17     | 064/1143-903                                |
| Novi sad  | MISTER COOL                                   | Pavleka Miškina 31        | 021/6398-350<br>063/344-667                 |
| Novi sad  | PROSPERO d.o.o.                               | Narodnog fronta 30        | 021/453-869<br>063/512-671                  |
| Novi sad  | SILER                                         | Stanoja Glavaša 114       | 021/503-218<br>066/333-109                  |
| Obrenovac | FRIGO NIDŽA                                   | Kralja Petra I 15         | 011/7872-228<br>064/3675-742                |
| Obrenovac | MICROHARD                                     | Miloša Obrenovića 140     | 063/308-114                                 |
| Obrenovac | ŠAINOVIĆ I SINOVI                             | Belopoljska 1             | 011/8725-799                                |
| Odžaci    | BAGZI TIM                                     | Jurija Gagarina 24        | 069/2644-787                                |
| Odžaci    | ŠPAKI ELEKTRO                                 | Hajduk Veljka 13          | 063/8122-890                                |
| Opovo     | PR TRGOVINSKA RADNJA I<br>SERVIS NICOL-COMERC | B.Kidriča 25              | 013/682-280                                 |
| Pančevo   | FRIGO ACA PAN                                 | Narodnog Fronta br.5      | 013/602-696<br>064/1472-547                 |
| Pančevo   | FRIGO PEĐA                                    | Karađorđeva 67            | 013/301-<br>300 063/7712-<br>416            |
| Pančevo   | FRIGOINŽENJERING                              | Petra Kočića 2            | 013/512-780<br>063/329-433                  |
| Pančevo   | RANZ FRIGOELEKTRO                             | Milke Marković 5          | 064/1826-615                                |
| Pančevo   | SERVIS BUNDALO                                | Đerdapska 16              | 013/371-530<br>060/3715-300                 |
| Pančevo   | SERVIS RATKOVIĆ                               | Semberijska 14            | 013/370-101<br>063/472-524                  |
| Paraćin   | DRAGAN SIMIĆ PR KLIMA<br>EUROCOOL             | Lebina bb                 | 062/9744-356                                |
| Paraćin   | SALE SAT                                      | Vojvode Mišića 19         | 035/565-290<br>060/5565-290                 |
| Paraćin   | SERVIS EUROCOOL                               | Davidovac bb              | 069/606-704                                 |
| Petrijevo | KLIMA SD                                      | Nemanjina 10              | 063-665-550                                 |
| Pirot     | EKO MRAZ                                      | Dragoljuba Milenkovića 28 | 010/311-141<br>063/8220-748                 |
| Pirot     | SERVIS FRIGOSTROJ                             | Trg Republike 37          | 064/2624-800<br>010 336-607<br>064-2624-800 |
| Pirot     | TRGOVINSKA RADNJA<br>STOJANOVIĆ               | Nikole Pašića bb          | 064/2774-039                                |
| Požarevac | AGATEL DOO POŽAREVAC                          | Nemanjina 11              | 012/541-175<br>060/6410-766                 |
| Požarevac | AVS                                           | Kosančićeva 23            | 012/556-<br>188 069/1556-<br>188            |
| Požarevac | GSM&PC SHOP                                   | Trg oslobođenja 3         | 012/532-551                                 |
| Požarevac | ZENER                                         | Mišarska 5                | 012/550-536<br>069-135-1903                 |
| Priboj    | STZR STARI GRAD                               | 12 Januar 30              | 033/2448-102<br>064/5595-825                |
| Prokuplje | FRIGO-TERM CENIC                              | Jug Bogdanova 50          | 064/4429-091                                |

KIM-TEC d.o.o., Viline vode bb, Slobodna zona Beograd, Beograd tel: 011/207-0684 E-mail: servis@kimtec.rs

|                        |                                                        |                            |                                               |
|------------------------|--------------------------------------------------------|----------------------------|-----------------------------------------------|
| Ratkovo                | FRIGO MIKOVIĆ                                          | Ratka Pavlovića 37         | 063/8418-229                                  |
| Ruma                   | COOL WATT                                              | Vrdnicka 78                | 060/5005-200                                  |
| Ruma                   | RADOVAN STOJADINOVIĆ<br>PR ZANATSKA RADNJA SBT<br>RAŠA | Vladimira Nazora 4         | 060/4713-120                                  |
| Ruma                   | T.C.SISTEM                                             | Prvomjska 46               | 022/471-584<br>064/9842-064                   |
| Sefkerin               | FRIGOMANEX                                             | Jna 47                     | 066/5511-536                                  |
| Senta                  | OMEGA ELEKTRO SERVIS I<br>PREVOZNIK                    | Madrač Imrea9/A            | 024/815-565<br>064/0812-720                   |
| Smederevo              | ANTARTIK                                               | Partizanska 75             | 062/362-481                                   |
| Smederevo              | ELEKTRO DIPOL                                          | Oslobođenja 66             | 064/3676-765                                  |
| Smederevo              | FRIGOSISITEM-SD                                        | Crvene armije 55           | 064/1205-661                                  |
| Smederevo              | FINE COOLING                                           | Kosovke devojke 11         | 060/5005-663                                  |
| Smederevo              | SATURNUS                                               | Karađorđeva 12/136         | 026/616-785<br>063/231-631                    |
| Smederevska<br>palanka | MARINKO MAJSTOR                                        | Srpskog ustanka 123/2      | 063/7747-441                                  |
| Sombor                 | SERVIS DALE                                            | Miladina i nikole Kunića 7 | 025/302-339<br>063-554-082                    |
| Sombor                 | ZTKR ELEKTRON-M                                        | Nikole Vukičevića 5/2      | 025/450-397<br>063/7732-675                   |
| Sremska<br>mitrovica   | DELTA PLUS                                             | Fruškogorska25             | 022/617-890<br>064/1237-670 i<br>060/6280-999 |
| Sremska<br>mitrovica   | DMG TIM                                                | Marka Peričina 3/7         | 064/8709-111                                  |
| Sremska<br>mitrovica   | KLIMATRONIK SERVIS                                     | Josifa Rajačića 14         | 060/1754-444                                  |
| Srpski miletić         | FRIGO DADO                                             | Dunavska 11                | 025/5764-841<br>063/593-466                   |
| Stara pazova           | ETERM                                                  | Janka Čajaka 20            | 022/312-293<br>062/592-181                    |
| Stara pazova           | SISTEM PLUS                                            | Zmaj Jovina 15             | 060/6606-891                                  |
| Subotica               | BX COOL COMPLEX DOO                                    | Istarska 19                | 064/6808-900                                  |
| Subotica               | CITY RTV                                               | Zrinjskog i Frankopana 36  | 024/533-070<br>063/533-078                    |
| Subotica               | DADO SERVIS                                            | Bihačka 17                 | 024/543-031                                   |
| Subotica               | ELEKTRIČAR 024                                         | Jelene Četković 22         | 061/2701-854                                  |
| Subotica               | ERA SZR                                                | Jovan Mikića 150           | 024/532-916<br>063/8631-576                   |
| Subotica               | IVICA STANTIĆ PR FRIGO<br>LINE SU                      | Svete Katarine 36          | 066/001-989                                   |
| Subotica               | MEGA ELEKTRO                                           | Stipe Grgića 75            | 024/536-514<br>063/504-537                    |
| Subotica               | MIDDLE TECH Robert Sabo<br>PR                          | Bele Bartoka 52            | 024/263-177<br>064/6694-903                   |
| Subotica               | NM INŽENJERING                                         | Španskih Boraca 99         | 069/2394-718                                  |
| Subotica               | SLAĐAN STEVIĆ PR<br>GEKKON SERVIS                      | Bokeljska 36               | 063/662-442                                   |
| Subotica               | SU EKONOMIK SZR                                        | Marka Oreškovića 16        | 024/566-533<br>063/1056-788                   |

KIM-TEC d.o.o., Viline vode bb, Slobodna zona Beograd, Beograd tel: 011/207-0684 E-mail: servis@kimtec.rs

|                  |                                    |                                      |                              |
|------------------|------------------------------------|--------------------------------------|------------------------------|
| Subotica         | WM servis                          | Ruzmarina 2 ; PJ Frankopanska 36     | 024/523-764<br>063/519-505   |
| Surdulica        | PTMR COLESOFT                      | Srpskih Vladara 51                   | 064-6339-915                 |
| Šabac            | AXEL SERVICE d.o.o.                | Vladike Joanikija Neškovića 4        | 015/304-445<br>063/326-303   |
| Šabac            | CENTRAL SERVICE d.o.o.             | Prote Smiljanica 52                  | 015/319-530<br>063/346-222   |
| Šabac            | HARMONIKA                          | Marička 23                           | 015/304-246<br>063/362-218   |
| Šabac            | SERVIS I TRGOVINA MIJAILOVIC       | Prote Smiljanica 2                   | 064/4088-015                 |
| Šabac            | ZTR OBRADOVIĆ                      | Kralja Milana 47a                    | 015/344-997                  |
| Šid              | FRIGOMONT                          | Vojvođanska 104 c                    | 022/731-634<br>063/8186-751  |
| Šid              | MEGA SERVIS SZR                    | Solunskih dobrovoljaca 62, Berkasovo | 022/718-230<br>063/8268-326  |
| Šid              | SZR SUBIĆ                          | Petra Kočića 44                      | 022/711-448<br>061/1737-366  |
| Štubik           | FRIGO MIČA                         | Beogradska bb                        | 063/8033-109                 |
| Tečić            | AKTIMO                             | Tečić bb                             | 069/3002-240                 |
| Trstenik         | SZR FRIGO SERVIS                   | Odžaci bb                            | 037/711-825<br>064/1816-341  |
| Ub stublenica    | TMD INSTAL                         | Milana Munjaša br1                   | 065/6511-553                 |
| Užice            | ELEKTROUNIVERZAL                   | Vidovdanska 32                       | 064/6145-808                 |
| Užice            | FRIGO-M                            | D Tucovića 151/2                     | 064/2392-971                 |
| Valjevo          | FRIGO-ELEKTRO SERVIS               | Čegarska 11                          | 014/226-964                  |
| Valjevo          | STR AŠKOVIĆ                        | Jakova Nenadovića 20                 | 014/230-049<br>063/8154-767  |
| Valjevo          | UNIKOM UNISAT STZR JAGODIĆ DUŠKO   | Uzun Mirkova bb                      | 064/2356-777                 |
| Varvarin         | KUČA TEHNIKE                       | Jove Kursule BB                      | 037/789-402                  |
| Varvarin         | SBT 2017                           | Lole Ribara 18                       | 064/1398-274                 |
| Velika moštanica | DELTA FRIGOMATIC DRAGAN            | 1. maj 77                            | 011/4094-844                 |
| Velika plana     | TEHNO-SERVIS                       | Nikole Pašića bb                     | 026/522-097<br>062/261-622   |
| Veliko gradište  | FRIGO SERVIS                       | Vojvode Milenka 3                    | 012/661-050                  |
| Vladičin han     | NIKOLA KOSTIĆ PR 13 OKTOBAR        | Beogradska 29                        | 069/5501-017                 |
| Vlasotince       | SERVIS RANĐELOVIĆ                  | 12. brigade bb                       | 016/876-181<br>063/8220-926  |
| Vojka            | FRIGO MITO                         | Svetog Save 99                       | 063/1777-335                 |
| Vranje           | ELEKTROFRIGO                       | Prizrenska 6                         | 063/1196-660                 |
| Vrnjačka banja   | FRIGO ELEKTRIK LUKIC               | Nemanjina 15                         | 036/612-080<br>064/1940-733  |
| Vrnjačka banja   | SLOBODAN ĐURIĆ PR FRIGOCIPELEKTRON | Gočka 92, Ruđinci                    | 036/5469-161<br>064/1925-438 |
| Vršac            | R.Z.P.K.,A I TRGOVINA BEOSERVIS    | Svetozara Miletića 84                | 064-5403-280                 |
| Vršac            | TERMOMIKI                          | Svetosavski trg 6a                   | 062/461-109                  |
| Vučje            | FRIGO SISTEM                       | JNA 38                               | 016/427-382<br>063/7603-509  |

KIM-TEC d.o.o., Viline vode bb, Slobodna zona Beograd, Beograd tel: 011/207-0684 E-mail: servis@kimtec.rs

|                     |                                         |                   |                              |
|---------------------|-----------------------------------------|-------------------|------------------------------|
| Zabrđe kod petrovca | FREON                                   | Zabrđe BB         | 063/388-750                  |
| Zaječar             | MILENKOVIĆ SERVIS OBOD 2                | Kursulina 20      | 019/463-047<br>063-485-875   |
| Zaječar             | SZR KLIMA ZAJEČAR                       | Nikole Pašića 224 | 063/8468-504<br>063/8141-396 |
| Zrenjanin           | ART COOL                                | Ivana Aćina 35    | 023/530-877<br>063/7763-259  |
| Zrenjanin           | KLEM                                    | S.Mokranjca12     | 060/0525-901                 |
| Zrenjanin           | KLIMA CENTAR                            | Valjevska 25      | 060-5114-949                 |
| Zrenjanin           | RADIVOJ GAGIĆ PR SERVIS GAGIĆ           | Rade Trnića 31    | 064/2674-400                 |
| Zrenjanin           | ZDRAVKO PETROVIĆ PR SERVIS BELE TEHNIKE | Bačka 130         | 063/515-562                  |
| Žabalj              | DEJAN ŠARIN PR D&S KLIMA SERVIS         | Petra Kočića      | 069/1465-227                 |

**POŠTOVANI!**

Zahvaljujemo na kupovini Vivax uređaja i nadamo se da ćete biti zadovoljni odabirom. Ako u garantnom roku bude potrebna popravka proizvoda, molimo savjetujte se sa ovlaštenim prodavačem koji Vam je proizvod prodao ili nas kontaktirajte na dole navedene brojeve i adrese. MOLIMO VAS DA PRIJE UPOTREBE PROIZVODA PAŽLIVO PROČITATE UPUTSTVA PRILOŽENA UZ PROIZVOD!

**GARANTNI LIST****VIVAX****BiH****MODEL UREĐAJA****SERIJSKI BROJ****DATUM PRODAJE****BROJ RAČUNA PRODAVAOCA****POTPIS I PEČAT PRODAVAOCA**

1. Preuzimamo obavezu da besplatno popravimo ili zamijenimo neispravne dijelove Vivax cool klima uređaja koji bi se takvim pokazali za vrijeme trajanja garancije, kao greška prilikom izrade ili montaže  
Ovom garancijom garantujemo da će predmet ove garancije raditi bez pogreške uzrokovane eventualnom lošom izradom ili lošim materijalom izrade. Svi, eventualno nastali, kvarovi biće besplatno otklonjeni u ovlaštenom servisu u garantnom roku.

**USLOVI GARANCIJE:**

2. Garancija na Vivax cool klima uređaje počinje teći od dana kupovine proizvoda i traje **24 mjeseca**, osim modela **ACP-xxxxCCxxxx, ACP-xxxxCTxxxx, ACP-xxxxDTxxxx, ACP-xxxxCFxxxx, ACP-xxxxFSxxxx** za koje vrijedi garancija u trajanju od **12 mjeseci**
3. **Garancija na uređaje u upotrebi produžuje se za sljedećih 12 mjeseci nakon izvršenja garantnog servisnog pregleda od strane ovlaštenog servisa.**
4. Garancija se može produžavati ukupno **tri puta**, osim modela **ACP-xxxxCCxxxx, ACP-xxxxCTxxxx, ACP-xxxxDTxxxx, ACP-xxxxCFxxxx, ACP-xxxxFSxxxx** za koje se garancija može produžljivati četiri puta, što u ukupnom trajanju može iznositi maksimalno **60 mjeseci**
5. Garantni servisni pregled naplaćuje ovlašteni servis po cjenovniku zastupnika KimTec d.o.o. i/ili Kim Tec servis d.o.o. i ovjerava garantni list što dokazuje produženje i valjanost garancije
6. **Garancija vrijedi ako su montaža ili servis Vivax cool klima uređaja obavljani od strane ovlaštenog servisa kojeg je ovlastio zastupnik Kimtec d.o.o..**
7. Vivax cool klima uređaj kao cjelinu čine unutarnja jedinica, instalacija i vanjska jedinica koji su pravilno odabrani i koji međusobno odgovaraju po modelu i snazi.
8. U slučaju kvara na Vivax cool klima uređaju obvezujemo se da ćemo isti popraviti u najkraćem mogućem roku, a najkasnije u roku 45 dana, ako se Vivax cool klima uređaj ne može popraviti ili se ne popravi u roku od 45 dana, biće zamijenjen novim. Ako popravak Vivax cool klima uređaja traje duže od 10 dana, garancija će sa produžiti za vrijeme trajanja popravka.
9. Garancija se priznaje samo uz račun o kupovini, te uz ovaj garantni list koji mora biti ispravno popunjen i ovjeren od strane prodavca, ovlaštenog montažera ili servisera.
10. Davaoc garancije osigurava servis i rezervne dijelova 7 godina od datuma kupnje Vivax cool klima uređaj

**11. GARANCIJA NE OBUHVATA:**

Redovnu provjeru, održavanje uz zamjenu dijelova koji se troše normalnom upotrebom, prilagođavanje ili promjene za poboljšanje proizvoda za primjenu koji nisu opisane u tehničkim uputstvima za korištenje, osim ako je za te preinake predočena saglasnost M SAN GRUPA d.o.o.; i KimTec d.o.o. i/ili Kim Tec servis d.o.o.

**12. Garancija se ne priznaje u sljedećim slučajevima:**

Ako kupac ne predoči ispravan garantni list i račun o kupovini.

Ako se kupac nije pridržavao uputstava o korištenju proizvoda.

Ako je proizvod otvaran, prepravljn ili popravljan od neovlaštene osobe.

Ako su kvarovi na proizvodu nastali djelovanjem više sile kao što su: udar groma, strujni udari u električnoj mreži elementarne nepogode i slično.

Ako su kvarovi nastali oštećivanjem zbog nepropisane upotrebe ili nepravilnim transportiranjem. Ako je kvar nastao pogreškom u sustavu na koji je proizvod priključen.

Ovom garancijom nisu obuhvaćene neispravnosti koje bi nastala zbog nepažljivog ili nestručnog rukovanja, zbog nepoštivanja uputa proizvođača za rukovanje tj. zbog bilo koje okolnosti koja se ne može pripisati grešci izrade uređaja. Montažom, servisnim pregledom ili popravkom Vivax cool klima uređaja od strane neovlaštenog servisa, radionice ili treće osobe, kupac Vivax cool klima uređaja gubi pravo na garanciju.

Iz garancije je isključena odgovornost za eventualne povrede koje bi mogle pretrpjeti osobe ili životinje, odnosno za bilo koje štete nastale funkcioniranjem ili nefunkcioniranjem uređaja

Garantni kuponi služe za pravdanje popravaka uređaja

Prilikom popravka servis ima pravo zadržati jedan garantni kupon

Naziv firme davatelja garancije: **Kim Tec d.o.o., Poslovni centar 96-2, 72250 Vitez,**  
**Tel: 030 718 800, FAX: 033 755 897,**  
**e-mail: vivax@kimtec.ba**

|                             |  |  |
|-----------------------------|--|--|
| DATUM SERVISNE INTERVENCIJE |  |  |
| DATUM POPRAVKA              |  |  |
| DATUM SERVISNE INTERVENCIJE |  |  |
| DATUM POPRAVKA              |  |  |
| DATUM SERVISNE INTERVENCIJE |  |  |
| DATUM POPRAVKA              |  |  |

#### Ugradnja

| DATUM UGRADNJE | OVLAŠTENI SERVIS I POTPIS |
|----------------|---------------------------|
|                |                           |

#### Servisni periodični pregled i održavanje:

|                            |                          |
|----------------------------|--------------------------|
| <b>Servisni pregled 1</b>  | <b>Ovlašteni servis:</b> |
| Datum:                     |                          |
| Vrijedi do:                |                          |
| <b>Servisni pregled 2</b>  | <b>Ovlašteni servis:</b> |
| Datum:                     |                          |
| Vrijedi do:                |                          |
| <b>Servisni pregled 3</b>  | <b>Ovlašteni servis:</b> |
| Datum:                     |                          |
| Vrijedi do:                |                          |
| <b>Servisni pregled 4*</b> | <b>Ovlašteni servis:</b> |
| Datum:                     |                          |
| Vrijedi do:                |                          |

\* Servisni pregled 4 vrijedi samo za modele s osnovnom garancijom od 12 mjeseci

| Grad           | Servis                                         | Adresa                         | Telefon                      |
|----------------|------------------------------------------------|--------------------------------|------------------------------|
| Vitez          | Kim Tec-Servis d.o.o.                          | Poslovni centar 96-2           | 030718844                    |
| Banovići       | Servis rashladne op. i bijele teh. Klimatronic | 119 Muslimanske brdske brigade | 061 287 708                  |
| Banja Luka     | Servis Preradović                              | Oplenačka br.2.                | 051 280 500,<br>051 280 505, |
| Banja Luka     | MCT Elektronik d.o.o.                          | Obiličeva 4 Trn                | 051 508 080                  |
| Banja Luka     | Sloboda SOD                                    | Milice Stojadinović S.6        | 065 523 658,<br>051 438 908  |
| Banja Luka     | Kod Ivica szr rtv servis                       | Voždovačka 7                   | 051-301-449                  |
| Banja Luka     | East Code d.o.o.                               | Bulevar Desanke M. 10          | 051 435 595                  |
| Banja Luka     | Frigomatik d.o.o.                              | Petra Preradovića 13           | 051 315 950                  |
| Banja Luka     | Elektronik servis s.p. Rosić                   | Zemunska 6                     | 051/354-802                  |
| Banja Luka     | Dekta PC                                       | Srpska 107                     | 065 446 333,<br>051 216 292  |
| Banja Luka     | Elektromont s.o.                               | Nenada Kostića 92              | 065 566 141,<br>051 386 008  |
| Bihać          | Elektronik d.o.o.                              | Trg Slobode 8                  | 037 222 626                  |
| Bijeljina      | Szr RTV Servis TM-Elektronika                  | Galac 140                      | 055 207 294                  |
| Bijeljina      | Sony Computers                                 | Filipa Višnjića 67             | 065 584 303,<br>055 215 999  |
| Bijeljina      | Elkos                                          | Vojvode stepe 10A              | 065 209 009                  |
| Bijeljina      | BG elektronik                                  | Meše Selimovića 45             | 055 201 001                  |
| Bijeljina      | Copitrade d.o.o.                               | Njegoševa 6                    | 055 207 755                  |
| Bijeljina      | MaxMare d.o.o.                                 | Meše Selimovića 4              | 055 225 040                  |
| Bijeljina      | Elektro servis ZTR                             | Dimitrija Tucakovića 160       | 055 243 900,<br>065 517 553  |
| Bosanska Krupa | Frigo Sani                                     | Hasana Kikića 2                | 061 520 661                  |
| Bosanska Krupa | Instal-N                                       | Sokak bb                       | 061 935 535                  |
| Brčko          | Elektro servis Rain                            | Brače Čuskića 24               | 065 621 645,<br>049 214 780  |
| Brčko          | Goja                                           | Uzunovića 34                   | 049 214 788,<br>066 451 821  |
| Brčko          | MD Montel d.o.o.                               | Brače Čuskića                  | 065 532 001                  |
| Brčko          | Servis Đukanović                               | R.DŽ. Čauševića 8              | 037 222 626,<br>065 529 798  |
| Brčko          | Damir-D-S                                      | Mostarska 156C                 | 061 961 609                  |
| Brčko          | Konak d.o.o.                                   | Rizaha Štetića                 | 049 235 230                  |
| Brod           | GG Elektro                                     | Kralja P. oslobođioca          | 065 0130645                  |
| Cazin          | Univerzal elektro obrt                         | Gen. Izeta Nanića              | 037 511 590,<br>061 794 935  |
| Čapljina       | Hipex d.o.o.                                   | Gabela bb                      | 063 323015                   |
| Derventa       | Elin-M s.p.                                    | 1.maja br. 111                 | 053 971 270,<br>065 478 903  |
| Derventa       | AMD elektro                                    | Vase Pelagića 80               | 065 634 985                  |



|                   |                               |                         |                             |
|-------------------|-------------------------------|-------------------------|-----------------------------|
| Derventa          | Audio Video Cen. Danijel s.p. | N. Pašića 44            | 065 076 788                 |
| Doboj             | Gama a&a sztur                | Celjska 41              | 053 226 966                 |
| Doboj             | EM-elektronik                 | Kralja Aleksandra 211   | 066 804 663                 |
| Goražde           | Tehnika d.o.o.                | Mravinjac bb            | 061 156 046                 |
| Gračanica         | Dinnet d.o.o.                 | Kamenica bb             | 062 346 289                 |
| Gradačac          | Elektroservis Hido            | H.K. Gradašćevića 110   | 061 103 900,<br>061 178 431 |
| Gradiška          | Koming d.o.o.                 | Vindovdanska 21         | 065 525 637,<br>051 814 755 |
| Gradiška          | zr Frigoelektro               | 5. Kozarske brigade 11  | 066 488 479                 |
| Istočno Sarajevo  | Frigo-elektro s.p.            | Dražić Mihajlovića 64   | 065 142 473                 |
| Istočno Sarajevo  | Klima shop s.p.               | Spasovdanska br.6.      | 057 344 104                 |
| Kakanj            | Delta Term                    | Donji Banjevac          | 061 871 359                 |
| Kalesija          | Obrt. Radnja Servis Gutić     | Petrovice gornje bb     | 061 731 245                 |
| Kalesija          | FinTech d.o.o.                | Žrtava genocida u S.bb  | 035 631 111                 |
| Kiseljak Sarajevo | Michelangelo d.o.o.           | Ive Andrića 1           | 063 339 044                 |
| Konjic            | ZR Elektron                   | Varda30                 | 061 153 988                 |
| Konjic            | AC mont                       | Šunji 45                | 061 687 484                 |
| Kotor Varoš       | SDM servis                    | Stefana Nemanje bb      | 065 587 740,<br>065 848 542 |
| Kozarac           | Ello                          | Kevljani                | 061 748 563                 |
| Livno             | sZR Servis Penjak             | Brina bb                | 063 154 807                 |
| Lukavac           | Imel d.o.o.                   | Sjendera Kulenovića bb  | 035 555 999,<br>061 724 775 |
| Lukavac           | PC oner d.o.o.                | Branilaca Bosne bb      | 063 898 873                 |
| Ljubuški          | Šarmont, samostalni obrt      | Proboj bb               | 063 372 605                 |
| Ljubuški          | Elektroservis                 | Veljaci bb              | 032 604 330,<br>061 783 656 |
| Maglaj            | PC Biro Shop                  | Viteške br.8.           | 063 316 712,<br>036 577 407 |
| Mostar            | Elektro Frigo Lerić tr        | Šehovina 26             | 036 313 110                 |
| Mostar            | PC centar d.o.o.              | Kralja Tvrtka 5         | 036 513 913                 |
| Mostar            | Megamarkt d.o.o.              | Muje Pašića bb          | 036 575 130                 |
| Mostar            | Frigoterm d.o.o.              | Vrapčići bb             | 036 321 140                 |
| Mostar            | K.B. d.o.o.                   | Blajbluških žrtava b.b. | 065 674 553                 |
| Novi Grad         | Elektro frigo mont            | Dobrljin 84             | 031 714 495,<br>063 714 495 |
| Orašje            | MMC d.o.o.                    | VIII ulica bb           | 039 680 920                 |
| Posušje           | Digitrend d.o.o.              | Vukovarska bb           | 065 585 969                 |
| Prijedor          | Klima San                     | Boška Buhe 12           | 052 233 833,<br>065 788 667 |
| Prijedor          | PR Media Market               | Miloša obrenovića bb    | 065 659 612                 |
| Prijedor          | AC Frigo                      | Aerodromska ulica 3b    | 061 663 645                 |
| Prnjavor          | Beki electronic               | Vladike Platona 21      | 065 341 135                 |
| Rogatica          | Elektromehanika               | Zanatski trg br.1       | 037 684 701                 |
| Sanski Most       | TNG d.o.o.                    | Otoke b.b.              | 062 5370298                 |
| Sanski Most       | H-Mont                        | Banjalučka 21           | 061/208 305                 |
| Sarajevo          | Asko szd                      | Igmanska 47             |                             |

Kim Tec servis d.o.o., Poslovni centar 96-2, 72250 Vitez, Tel: 030 718 844, FAX: 033 755 996, e-mail: servis@kimtec.ba

|                |                                       |                          |                              |
|----------------|---------------------------------------|--------------------------|------------------------------|
| Sarajevo       | Imtec                                 | Pijačna 114              | 033 688 005                  |
| Sarajevo       | AS Consult d.o.o.                     | Tvornička br. 3 Ilidža   | 061 162 755                  |
| Široki Brijed  | Protehna d.o.o.                       | Knešpolje bb             | 063 440 652                  |
| Tešanj         | Mepromex                              | Lepenica                 | 032 662 795                  |
| Tešanj         | Elektro Frigo                         | Raduša bb                | 062 984 117                  |
| Travnik        | Elektro servis Agić                   | Mehmed Paše Kukavice     | 061 326 756                  |
| Trebinje       | Elektro-Mehanika<br>Milojević s.p.    | Zasad bb                 | 065 691419,<br>059 260 694   |
| Trebinje       | Krunić komerc d.o.o.                  | Luke Petkovića           | 059 273 040                  |
| Trebinje       | Odavić d.o.o.                         | Vojvode Sindelića S4     | 059 272 010                  |
| Trebinje       | Elektromontaža Trebinje d.o.o.        | Kolubarska bb            | 059 261 081                  |
| Trebinje       | Makel Instalacije d.o.o.              | M. Crnjanskog 10         | 059 226 348                  |
| Tuzla          | Ftešan                                | Genelac                  | 035 251479                   |
| Tuzla          | Euroline d.o.o.                       | Stupine 37               | 061 101 717,<br>035 276 228  |
| Tuzla          | Telix d.o.o.                          | Rudarska 61              | 035 277 100,<br>061 138 470  |
| Tuzla          | SK Sistem                             | Ivana Markovića          | 035 311 650                  |
| Tuzla          | o.d. el.servis Klimalux-Dine          | Slavka Mičića 12         | 061 140652                   |
| Tuzla          | Frigo Servis                          | Nesiba Malkića 6         | 061 724 026                  |
| Tuzla          | MOS Tech d.o.o.                       | Branislava Nušića 51     | 035 287 287                  |
| Velika Kladuša | Elektron                              | Trnivačka 8              | 037 770 514,<br>061 772 737  |
| Velika Kladuša | Elektronika i Telekomunikacije        | Kozaračka br.14          | 037 771 955,<br>061 591 702  |
| Velika Kladuša | Dess centar d.o.o.                    | 1.maj bb                 | 037 772 207                  |
| Velika Kladuša | Prodata d.o.o.                        | Mahmuta Zulića bb        | 037 770 079                  |
| Visoko         | Obrt Telecomp                         | Gornje Rosulje bb        | 061 401 219                  |
| Visoko         | Mualvis d.o.o.                        | Ibrahima Hodžića 2       | 061 146 238                  |
| Višegrad       | sztr Kruna                            | Kralja Petra bb          | 065 626 561 ,<br>058 620 943 |
| Vitez          | Eltih s.z.r.                          | Stjepana Radića 78       | 063 333 401                  |
| Zenica         | Intercom                              | Vrandučka 71b            | 032 446 580                  |
| Zenica         | PPUD Klimatizacija-grijanje<br>d.o.o. | Sarajevska 290           | 061 137 338,<br>070 216 440  |
| Zenica         | DR Elfix                              | Zmaja od Bosne bb        | 062 402 040                  |
| Zepče          | Frigo elektronik d.o.o.               | Stjepana Tomaševića bb   | 032 881 762,<br>061 108 510  |
| Zvornik        | BMG elektronik ztr sp                 | Vuka Karadžića           | 056 215 300,<br>065 958 025  |
| Živinice       | Refresh inženjering d.o.o.            | 25. novembar , lamela IV | 061 655 583                  |
| Živinice       | EM electronics d.o.o.                 | Pašage Gogića bb         | 035 773 408,<br>061 100 150  |
| Živinice       | Fleš inženjering                      | Alije Izetbegovića 32    | 061 655 853                  |

**ПОЧИТУВАНИ ПОТРОШУВАЧИ!**

Ви благодариме што одбравте да купите клима уред Vivax cool. Се надеваме дека ќе бидете задоволни со Вашиот избор.

ПРЕД УПОТРЕБА НА ПРОИЗВОДОТ, ВЕ МОЛИМЕ ВНИМАТЕЛНО ДА ЈА ПРОЧИТАТЕ ТЕХНИЧКАТА ДОКУМЕНТАЦИЈА И ПРИЛОЖЕНИТЕ УПАТСТВА!

**ГАРАНТЕН ЛИСТ****VIVAX****МК****МОДЕЛ НА УРЕД****СЕРИСКИ БРОЈ****ДАТУМ НА ПРОДАЖБА****БРОЈ НА СМЕТКА****НАПРОДАВАЧОТ****ПОТПИС И ПЕЧАТ НА ПРОД.****ДАТУМ НА МОНТАЖА****СЕРВИС/МОНТАЖЕР**

Со оваа гаранција произведувачот ви гарантира преку увозникот Паком Компани дооел за во Македонија бесплатна поправка на уредот во склад со важечките прописи наведени во овој гарантен лист.

- Преземаме обврска бесплатно да ги замениме или поправиме неисправните делови на клима уредот Vivax cool чија неисправност се појавила за време на гарантниот рок како грешка во изработката
- Гаранцијата на уредите Vivax cool започнува да тече од денот на купувањето на производот и трае **24 месеци** освен за моделите **АСР-xxxxCCxxxx, АСР-xxxxCTxxxx, АСР-xxxxDTxxxx, АСР-xxxxCFxxxx, АСР-xxxxFSxxxx** за кои гаранцијата трае **12 месеци**.
- Гаранцијата на уредите може да се продолжи за дополнителни **12 месеци по извршен сервисен преглед** од страна на овластен сервис.
- Гаранцијата може да се продолжи вкупно три пати освен за моделите **АСР-xxxxCCxxxx, АСР-xxxxCTxxxx, АСР-xxxxDTxxxx, АСР-xxxxCFxxxx, АСР-xxxxFSxxxx**, за кои гаранцијата може да се продолжи четири пати односно целосната гаранција да изнесува **60 месеци**.
- Гарантниот сервисен преглед го наплатува овластениот сервис согласно ценовникот на застапникот Паком Компани дооел и го заверува гарантниот лист со што се докажува продолжувањето и важноста на гаранцијата.
- Гаранцијата важи ако монтажата и сервисните услуги на клима уредот Vivax cool се извршени од страна на овластен сервис од страна на застапникот Паком Компани.
- Vivax cool клима уредите се составени од внатрешна единица, инсталација и надворешна единица кои се внимателно одбрани и компатибилни според моделот и силата.
- Во случај на појава на дефект кај клима уред Vivax cool се обврзуваме дека ќе извршиме поправка во најкраток можен рок а најдоцна до 30 дена.
- Ако не може да се поправи уредот Vivax cool или не биде поправен во рок од 30 дена, ќе биде заменет со нов.
- Ако поправката на клима уредот Vivax cool трае подолго од 10 дена, гаранцијата се продолжува за времетраењето на поправката.
- Гаранцијата се признава само со приложена сметка и овој гарантен лист кој мора да биде исправно пополнет и заверен од страна на продавачот, овластениот монтажнер и сервисер.
- Давателот на гаранцијата обезбедува сервис и резервни делови за време од 7 години од датумот на купување на клима уредот Vivax cool.
- Во гаранцијата не се вклучени дефектите што настанале поради неисправна струјна мрежа, преднапонски удари, удари од гром или други временски непогоди и оштетувања предизвикани од виши сили
- Со оваа гаранција не се опфатени неисправностите кои би можеле да настанат поради невнимателно или нестручно ракување, поради непочитување на упатствата на произведувачот за ракување или други околности што не претставуваат грешка во изработката на уредот. • Со монтажа, сервис или поправка на клима уредите Vivax cool од неовластен сервис, работилница или трети лица, купувачот на клима уредот Vivax cool губи право на гаранција.
- Од гаранцијата е исклучена одговорност за евентуални повреди врз лица и животни односно штети што настанале од функционирањето или нефункционирањето на уредот.
- Гарантните купони служат за правдање на поправките на уредот.
- При поправката сервисот има право да задржи еден купон.

Име на фирмата-давател на гаранција: Паком Компани ДООЕЛ  
ул. Јадранска Магистрала 12, 1000 Скопје, тел.02 3202-800

Централен сервис: Контакт 2000-Скопје  
ул.10 бр.10 Аеродром, Скопје  
Тел. 02 246-0000

Паком Компани дооел,  
Јадранска магистрала бр.12, Скопје  
Тел. 02/ 3202 800, факс 02/3202 892

|                                       |  |  |
|---------------------------------------|--|--|
| ДАТУМ НА ПРИЕМ НА<br>УРЕДОТ ВО СЕРВИС |  |  |
| ДАТУМ НА ПОПРАВАЊЕ                    |  |  |
| ДАТУМ НА ПРИЕМ НА<br>УРЕДОТ ВО СЕРВИС |  |  |
| ДАТУМ НА ПОПРАВАЊЕ                    |  |  |
| ДАТУМ НА ПРИЕМ НА<br>УРЕДОТ ВО СЕРВИС |  |  |
| ДАТУМ НА ПОПРАВАЊЕ                    |  |  |

#### ИНСТАЛАЦИЈА

| ДАТУМ НА ИНСТАЛАЦИЈА | ОВЛАСТЕН СЕРВИС И ПОТПИС |
|----------------------|--------------------------|
|                      |                          |

#### СЕРВИСЕН ПРЕГЛЕД ОД СТРАНА НА ОВЛАСТЕН СЕРВИС:

|                     |                  |
|---------------------|------------------|
| Сервисен преглед 1  | Овластен сервис: |
| Сервис:             |                  |
| Датум / Важи до :   |                  |
| Сервисен преглед 2  | Овластен сервис: |
| Сервис:             |                  |
| Датум / Важи до :   |                  |
| Сервисен преглед 3  | Овластен сервис: |
| Сервис:             |                  |
| Датум / Важи до :   |                  |
| Сервисен преглед 4* | Овластен сервис: |
| Сервис:             |                  |
| Датум / Важи до :   |                  |

\* Сервисен преглед 4 важи само за модели со основна гаранција од 12 месеци.

| Град                                   | Сервис                    | Адреса                   | Телефон     |
|----------------------------------------|---------------------------|--------------------------|-------------|
| Битола                                 | Фригомонт                 | Трифун Пановски 28       | 070 269 313 |
| Битола                                 | Г Монт                    | Дебарска 1256            | 075 694 058 |
| Велес                                  | Електрон                  | Маршал Тито 108          | 043 231 381 |
| Гевгелија                              | Хот Контрол               | Солунска 5               | 075 650 888 |
| Гевгелија                              | Еко Фриго Терм            | Иво Лола Рибар 43        | 034 216 948 |
| Гостивар                               | Сервис Фриго              | Никола Парачунов 72      | 070 215 420 |
| Демир Хисар                            | Алианса Клима Контрола    | 2-ри Септември бр.2      | 075 387 522 |
| Дојран                                 | АБА Пеливанов             | с. Фурка                 | 071 471 583 |
| Кавадарци                              | Далас Експрес             | Вишешница 6              | 043 416 869 |
| Кавадарци                              | Тим Корпорейшн (КЛИМИ.МК) | Ѓуро Салај 15-1/11       | 070 325 300 |
| Кавадарци                              | Аце Сервис                | Бел Камен 45             | 070 394 374 |
| Кичево                                 | Разлади ЕМ-АА             | 4-ти Јули 125            | 071 338 875 |
| Кочани                                 | Ипсе Инт дооел            | Скопска 2/7              | 075 905 525 |
| Кочани                                 | Филаделфија               | Цар Самуил 536           | 033 279 654 |
| Кратово                                | Делта Инженеринг          | Лазар Софијанов 7        | 070 800 422 |
| Крива Паланка                          | Ампер Младен              | Борис Трајковски 19      | 031 374 083 |
| Куманово                               | Мулти Шоп Иги             | Пионерска 13             | 031 413 400 |
| Охрид                                  | Рит Електроника           | Туристичка 44а           | 046 261 281 |
| Пехчево,Берово, Делчево, Мак. Каменица | Алфа Електротехника       | Ванчо Китанов 17         | 070 210 685 |
| Прилеп                                 | МИС Електрокомпани        | 11 Октомври 7А           | 048 427 009 |
| Прилеп                                 | Владо Компани             | Струшка 40/1             | 048 551 290 |
| Прилеп                                 | Електро Точила            | Сотка Ѓорѓиоски бб.      | 070 208 290 |
| Пробиштип                              | Сервис Диме               | Едвард Кардељ 5          | 075 546 531 |
| Ресен                                  | Владо Блажевски           |                          | 070 249 343 |
| Свети Николе                           | С-М                       | Ленинова бб              | 070 632 829 |
| Скопје                                 | Контакт 2000              | Борис Трајковски-7 бр.85 | 02 2460 000 |
| Скопје                                 | Филекс-Ком                | Франц Прешерн 255        | 02 3232 228 |
| Скопје                                 | ТАС Предраг               | Мирковци бб              | 070 370 118 |
| Струга                                 | Мактри Ојлески            | Наум Наумоски Борче 28   | 075 521 691 |
| Струмица                               | Електро Клима             | Братство-Единство 46     | 072 243 434 |
| Тетово                                 | Стартер Фон               | ул. 120 бр.10            | 044 333 590 |
| Тетово                                 | Еко Клима ии              | ул. 19-ти Ноември бр. 5  | 076 452 004 |
| Тетово                                 | Фриго Нова                | ул. Гостиварска бр.5     | 070 544 587 |
| Штип                                   | Сервис Дени               | Косовска 105             | 070 720 709 |
| Штип                                   | Сервис Деспот             | Милојкова 9              | 077 697 571 |

## POŠTOVANI

Zahvaljujemo na kupovini Vivax uređaja i nadamo se da ćete biti zadovoljni izborom. Ako u periodu u kojem imate pravo na reklamaciju bude potreban popravak proizvoda, molim savetujte se sa ovlašćenim prodavačem koji Vam je proizvod prodao il/i nas kontaktirajte na dolje navedene brojeve i adrese.

MOLIMO VAS DA PRIJE UPOTREBE PROIZVODA PAŽLJIVO PROČITATE TE HNIČKU DOKUMENTACIJU I UPUTSTVA KOJI SU PRILOŽENI UZ PROIZVOD!

## IZJAVA O SAOBRAZNOSTI

# VIVAX

## CG

MODEL UREĐAJA

SERIJSKI BROJ

DATUM PRODAJE

BROJ RAČUNA PRODAVCA

POTPIS I PEČAT PRODAVCA

- Ovom izjavom o saobraznosti proizvođač proizvoda, preko KIM TEC CG d.o.o., kao uvoznika i davaoca prava u Crnoj Gori osigurava besplatan popravak istog u skladu s važećim propisima i u skladu s uslovima opisanim u ovoj izjavi o saobraznosti.
  - Ovom izjavom o saobraznosti ističemo da će predmet ovog prava raditi bez greške uzrokovane eventualnom lošom izradom i lošim materijalom izrade. Svi eventualno nastali kvarovi biće besplatno otklonjeni u ovlašćenom servisu u predviđenom roku za reklamaciju.
  - Rok za reklamaciju proizvoda počinje od dana kupovine proizvoda i traje **24 mjeseca**.
  - Rok za reklamaciju proizvoda u upotrebi produžuje se za sljedećih 12 mjeseci nakon izvršenja kontrolnog servisnog pregleda od strane ovlašćenog servisa.**
  - Rok za reklamaciju proizvoda može se produžavati ukupno tri puta, što u ukupnom trajanju može iznositi maksimalno 60 mjeseci**
  - U slučaju kvara na proizvodu koji je predmet reklamacije, obavezujemo se da ćemo isti popraviti u najkraćem mogućem roku, a najkasnije u roku od 15 dana. Ako se proizvod ne može popraviti ili se ne popravi u roku od 15 dana, biće zamijenjen novim .
  - Pravo na reklamaciju se priznaje uz fiskalni račun o kupovini, ili uz ovu izjavu o saobraznosti koji mora biti ispravno popunjen odnosno mora sadržati datum prodaje, pečat i potpis prodavca.
  - Davalac izjave o saobraznosti osigurava servis i rezervne djelove u razumnom vremenskom periodu.
- PRAVO NA REKLAMACIJU NE OBUHVATA**
- Redovnu provjeru, održavanje uz zamjenu dijelova koji se troše normalnom upotrebom. Prilagođavanje ili promjene za poboljšanje proizvoda za primjenu koje nijesu opisane u tehničkim uputstvima za korišćenje, osim ako je za te promjene predočena saglasnost KIM TEC CG d.o.o.
  - Pravo na reklamaciju se ne priznaje u sljedećim slučajevima:
    - Ako kupac ne priloži ispravan reklamni list ili račun o kupovini.
    - Ako se kupac nije pridržavao uputstva o korišćenju proizvoda.
    - Ako je proizvod otvaran, prepravljn ili popravljan od neovlašćene osobe.
    - Ako su kvarovi na proizvodu nastali djelovanjem više sile kao što su: udar groma, strujni udaru u električnoj mreži elementarne nepogode i slično.
    - Ako su kvarovi nastali oštećivanjem zbog nepropisane upotrebe ili nepravilnim transportovanjem.
    - Ako je kvar nastao greškom u sistemu na koji je proizvod priključen.
    - Ova Izjava o saobraznosti ne mijenja zakonska potrošačka prava važeća u Crnoj Gori u odnosu na ona koja propisuje proizvođač

**Naziv davaoca izjave o saobraznosti:**

**Kim Tec CG d.o.o. Ćemovsko polje bb, 81000 Podgorica, Crna Cora**

**Centralni servis (call centar): Kim Tec CG d.o.o. Ćemovsko polje bb, 81000 Podgorica**

**Tel: 020/608-251,**

**E-mail za opšte upite: [servisi@kimtec-ca.com](mailto:servisi@kimtec-ca.com)**

Kim Tec CG d.o.o. Ćemovsko polje bb, 81000 Podgorica, Crna Cora, Tel: 020/608-251, E-mail: [servisi@kimtec-ca.com](mailto:servisi@kimtec-ca.com)

|                             |  |  |
|-----------------------------|--|--|
| DATUM SERVISNE INTERVENCIJE |  |  |
| DATUM POPRAVKA              |  |  |
| DATUM SERVISNE INTERVENCIJE |  |  |
| DATUM POPRAVKA              |  |  |
| DATUM SERVISNE INTERVENCIJE |  |  |
| DATUM POPRAVKA              |  |  |

**Ugradnja**

|                |                           |
|----------------|---------------------------|
| DATUM UGRADNJE | OVLAŠĆENI SERVIS I POTPIS |
|                |                           |

**Servisni periodični pregled i održavanje:**

|                           |                          |
|---------------------------|--------------------------|
| <b>Servisni pregled 1</b> | <b>Ovlašćeni servis:</b> |
| Datum:                    |                          |
| Vrijedi do:               |                          |
| <b>Servisni pregled 2</b> | <b>Ovlašćeni servis:</b> |
| Datum:                    |                          |
| Vrijedi do:               |                          |
| <b>Servisni pregled 3</b> | <b>Ovlašćeni servis:</b> |
| Datum:                    |                          |
| Vrijedi do:               |                          |

| Grad        | Servisi              | Adresa                    | Telefon                    |
|-------------|----------------------|---------------------------|----------------------------|
| Podgorica   | D-MK ŠČEPANOVIĆ doo  | Dalmatinska bb            | 068-501-209<br>067-501-209 |
| Podgorica   | KLIMA M doo          | Miladina Popovića 155     | 067-261-535                |
| Podgorica   | TmušićTermo Tehnika  | Pavla Mijovića bb         | 067-181-482                |
| Bar         | FRIGO TIM doo        | Bulevar DJ.K.Skenderbega  | 069-312-312<br>030-411-999 |
| Bar         | NS ELEKTRONIX doo    | Bjeliši bb                | 069-527-638                |
| Budva       | NS ELEKTRONIX doo    | Bjeliši bb                | 069-527-638                |
| Herceg novi | MILMONT doo          | V Crnogorske brigade br.5 | 067-584-922                |
| Herceg novi | KOMPRESOR doo        | Njegoševa 150             | 031 -323-503               |
| Herceg novi | KOROVLJEVIĆ doo      | Zelenika, Kuti bb         | 067-606-099                |
| Kotor       | TERMOSTIL doo        | Vidikovac bb              | 067-232-632                |
| Niksic      | ElkoFrigoTeam doo    | Miolje polje bb           | 068-000-701                |
| Tivat       | SERVISCOMMERC D.O.O. | Nikole durkovicica        | 032-674-619                |
| Ulcinj      | FRIGO TIM doo        | Bulevar DJ.K.Skenderbega  | 069-312-312<br>030-411-999 |



## TË NDERUAR BLERËS

Faleminderit për blejen tuaj dhe shpresoj se ju do të jenë të kënaqur me përzgjedhjen. Nëse periudha e garandonit është e nevojshme për të riparuar produktin, ju lutem konsultohuni me shitësin

Apo me me personin i cili jua shet produktin tone

**JU LUTEM LEXONI ME KUJDES PARA PËRDORIMIT PRODUKTIT DOKUMENTET TEKNIKE DHE MANUALET CILAT JANË VENDOSUR NË KUTI**

## LETGARANCIONI

# VIVAX

## KS

EMRI PRODUKTIT

LLOJI DHE MODELI

PRODHUESI

EMËRTIMI APO EMRI 1

SHITËSIT

NUMRI SERIAL

DATA SHITJES

|  |
|--|
|  |
|  |
|  |
|  |
|  |
|  |
|  |

VU LA:

NËNSHKRIMI I PËRSONIT ZYRTAR:

1. Kjo fletgarancion ju garanton që prodhuesi, nëpërmjet AskTec Ltd, si nje importues dhe ofrues i sigurisid ne Republikën e Kosovës, një riparim të lirë të njëte në përputhje me rregullat e zbatueshme në pajtim me kushtet e përshkruara në këtë fletgarancion .

### KUSHTET E GARANCIONIT:

2. Periudha e garancisë fillon nga dita e blerjes së produktit dhe periudha e garancisë është **24 muaj**, me përjashtim të modeleve: ACP-xxxxCxxxxx, ACP-xxxxCTxxxxx, ACP-xxxxDTxxxxx, ACP-xxxxCFxxxxx, ACP-xxxxFSxxxxx është **12 muaj**.

3. Garancia për pajisjet në përdorim mund të zgjatet edhe për **12 muaj të tjerë** pasi shërbimi i garancisë është kryer nga një qendër shërbimi e autorizuar.

4. Garancia mund të zgjatet tre herë, gjithsej tre herë me radhë, me përjashtim të modeleve ACP-xxxxCxxxxx, ACP-xxxxCTxxxxx, ACP-xxxxDTxxxxx, ACP-xxxxCFxxxxx, ACP-xxxxFSxxxxx maksimumi katër herë radhazi.

5. Kjo fletgarancion, ne garantojmë se ju do të jetë subjekt i kësaj pune garancisë pa gabime të mundshme të shkaktuara nga mjeshhtëri e profesionalizuar dhe të materialit të dobët. Të gjitha gabimet mund të ndodhin ne do t korrigjohen pa pagesë në një shërbim garancion të autorizuar.

6. Në rast prishjes produktit do të mbulohet nga ky garancion , zotohemi për të rregulluar njëjtin sa më shpejt të jetë e mundur, dhe jo më vonë se 30 ditë. Nëse produkti nuk mund të riparohet ose nuk riparohet brenda 30 ditëve, ajo do të zëvendësohet.

7. Nëse procedura riparimit zgjat më shumë se 10 ditë, garancioni do të shtyhet për kohëzgjatjen e riparimit.

8. Garancioni është e njohur vetem me një faturë të shitjes, dhe me kartën e garancionit e cila duhet të plotësohet si duhet dhe duhet të përfshijë datën e shitjes, vula dhe nënshkrimi shitësit.

### 9. GARANCIONI NUK MBULON:

Inspektimit të rregullt, mirëmbajtjenndrrimi I pjesve hargjuese.

Rregullim ose ndryshim në përmirësimin e produktit për zbatimin që nuk janë përshkruar në udhëzimet teknike për përdorim, përveç modifikime paraqitura Me pëlqimi AskTec LLC

### 10. Garancioni nuk pranohet në këto raste :

Nëse një klienti nuk paraqet kartën e saktë garancionit dhe faturë blerse. Në qoftë se bleresi nuk përmbush udhëzimet mbi përdorimin e produktit.

Nëse produkti është i hapur, modifikuar ose riparuar nga personi i paautorizuar.

Nëse dështimet produktit janë shkaktuar nga forcës madhore, të tilla si rrufeja, electriciteti në fatkeqësitë e rrjetit elektrike .

Nëse dështime shkaktuar dëme nga përdorimi i pavend ose transportit të pahijshme.

Nëse defekt është një defekt në sistemin në të cilën produkti është i lidhur.

**Ask Tec d.o.o.**

**Tahir Zajmi (Kosova tex), 10000 Prishtina**

**Tel: +383 38 771 001**

**E-mail: [info@asktec-ks.com](mailto:info@asktec-ks.com), Web: [www.asktec-ks.com](http://www.asktec-ks.com)**

Ask Tec d.o.o., Tahir Zajmi (Kosova tex), 10000 Prishtina

|                              |  |  |
|------------------------------|--|--|
| DATA PRANIMIT PAISJES SERVIS |  |  |
| DATA RIPARIMIT               |  |  |
| DATA PRANIMIT PAISJES SERVIS |  |  |
| DATA RIPARIMIT               |  |  |
| DATA PRANIMIT PAISJES SERVIS |  |  |
| DATA RIPARIMIT               |  |  |

### Instalimi

|                   |                                      |
|-------------------|--------------------------------------|
| DATA E INSTALIMIT | SHËRBIMI DHE FINSHKRIMI I AUTORIZUAR |
|                   |                                      |

### Inspektimi dhe mirëmbajtja periodike e shërbimit:

|                          |  |
|--------------------------|--|
| Inspektimi i shërbimit 1 |  |
| Data:                    |  |
| Skadon:                  |  |

|                          |  |
|--------------------------|--|
| Inspektimi i shërbimit 2 |  |
| Data:                    |  |
| Skadon                   |  |

|                          |  |
|--------------------------|--|
| Inspektimi i shërbimit 3 |  |
| Data:                    |  |
| Skadon                   |  |

|                           |  |
|---------------------------|--|
| Inspektimi i shërbimit 4* |  |
| Data:                     |  |
| Skadon                    |  |

\* Shërbimi i Inspektimit 4 është i vlefshëm vetëm për modelet me një garanci bazë 12-mujore.

| City                         | Company            | Adress                              | Phone       |
|------------------------------|--------------------|-------------------------------------|-------------|
| Prishtine-Fush Kosove-Lipjan | Eko Electronics    | Vëllezërit Fazliu Nr. 74            | 045553800   |
| Prishtine-Fush Kosove-Lipjan | Unique             | Rr.Isa Kastrati p.n Kompleksi ARKOS | 049111499   |
| Ferizaj                      | Termo Ylli         |                                     | 044677077   |
| Gjilan-Viti                  | Toni-Impex         | 28 Nentori nr 60                    | 044 490 939 |
| Mitrovice                    | Kulla              | Ahmet Maloku 60                     | 049307307   |
| Peje                         | Uraniku            | Vitomerice                          | 049178749   |
| Peje                         | CTA                | Sahit Bakalli nr. 24                | 049506447   |
| Gjakove                      | Lila Tech          | Rr. Skenderbeu                      | 048116811   |
| Prizren-Suharek-Malisheve    | Perfect Service    | Lidhja e dukagjinit                 | 048166141   |
| Prizren-Suharek-Malisheve    | Miranda- X-Tronics | Prizren                             | 044140434   |
| Kosove                       | Xhela Gorenje      | Drenas                              | 048170700   |

**sSPOŠTOVANI KUPCI!**

Zahvaljujemo se vam za nakup Vivax klimatske naprave. Upamo, da boste z izbiro zadovoljni.

**PROSIMO, DA PRED UPORABO PROIZVODA NATANČNO PREBERETE TEHNIČNO DOKUMENTACIJO TER PRILOŽENA NAVODILA ZA UPORABO**

**GARANCIJSKI LIST****VIVAX****SLO**

|                                              |   |
|----------------------------------------------|---|
| Številka Garancije oz Računa                 |   |
| Tip naprave:                                 |   |
| Datum prodaje/pričetka veljavnosti garancije |   |
| Zunanja enota                                |   |
| Notranja enota                               | 1 |
|                                              | 2 |
|                                              | 3 |
| Kraj prodaje/trgovina                        |   |
| Žig in podpis trgovke-ca                     |   |

S to garancijo vam proizvajalec zagotavlja, preko podjetja SCARa-Tec d.o.o., kot uvoznika in izdajatelja garancije v Republiki Sloveniji, brezplačno popravilo naprave, v skladu z veljavnimi predpisi ter pogoji, opisanimi v tem garancijskem listu.

**GARANCIJSKI POGOJI**

1. Prevezemamo odgovornost brezplačnega popravila ali zamenjave nedelujočih delov, ki bi nastali v obdobju trajanja garancije zaradi napake med izdelavo ali instalacijo.
2. Garancijski rok začne teči od dneva nakupa izdelka in traja **24 mesecev**, razen za model **ACP-xxxxCCxxxxx**, **ACP-xxxxCTxxxxx**, **ACP-xxxxDTxxxxx**, **ACP-xxxxCFxxxxx**, **ACP-xxxxFSxxx**, ki velja **12 mesecev**.
3. **Garancija za naprave v uporabi se podaljša za nadaljnjih 12 mesecev po opravljenem garancijskem servisu v pooblaščenem servisu.**
4. Garancijo je mogoče skupaj podaljšati trikrat, razen za model **ACP-xxxxCCxxxxx**, **ACP-xxxxCTxxxxx**, **ACP-xxxxDTxxxxx**, **ACP-xxxxCFxxxxx**, **ACP-xxxxFSxxxxx**, za katero se garancija lahko podaljša za največ štirikratno obdobje (največ 60 mesecev).
5. Garancijski in servisni pregled zaračunava pooblaščen serveriser po ceniku zastopnika podjetja. Ob servisu naprave, pooblaščen serveriser potrdi garancijski list in s tem podaljša veljavnost garancije.
6. **Garancija velja v primeru, ko je vgradnja ali servis Vivax klimatskih naprav opravljena s strani pooblaščenega serverisera, katerega je pooblastil zastopnik, podjetje SCARa-Tec d.o.o., Gozdna ulica 2C, Spodnje Hoče, 2311 Hoče**
7. Vivax klimatsko napravo, kot celoto, sestavljajo notranja(e) enota(e), instalacija in zunanja enota, ki so pravilno izbrani in, ki so glede na model in moč kompatibilni.
8. V primeru okvare Vivax klimatske naprave se obvezujemo, da bomo napravo v najkrajšem možnem času popravili, zagotovo pa v roku 45 dni. Če se Vivax Cool klimatska naprava ne more popraviti ali se ne popravi v roku 45 dni od vloge reklamacije, jo zamenjamo z novo. Če popravilo traja dlje od 10. dni, se garancijski rok podaljša za dolžino obdobja popravila.
9. Garancija se prizna le s priloženim računom ter garancijskim listom, ki mora biti pravilno izpolnjen in potrjen s strani prodajalca, pooblaščenega monterja ali serverisera. Izdajatelj garancije zagotavlja servis, ter rezervne dele 4 leta od datuma nakupa Vivax Cool klimatske naprave.
10. **Pod garancijo ne spadajo okvare** nastale zaradi nepravilne priključitve v električno omrežje, napetostnega udara, udara strele ali drugih nesreč, nastalih zaradi slabega vremena ter višje sile.
11. Garancija ne velja za okvare, ki so nastale zaradi nepazljive ali nestrokovne uporabe ter neupoštevanja navodil za uporabo, tj. zaradi kakršnekoli okoliščine, katera se ne more pripisati napaki v izdelavi klimatske naprave. Ob vgradnji, servisiranju, pregledovanju ali popravilu Vivax klimatske naprave s strani nepooblaščenega servisa, delavnice ali tretje osebe, kupec Vivax klimatske naprave izgubi pravico do uveljavljanja garancije. Iz garancije je izključena odgovornost za morebitne poškodbe oseb ali živali oz. kakršnekoli škode, ki bi lahko nastale med delovanjem ali nedelovanjem klimatske naprave.
12. Garancijski kuponi služijo uveljavljanju popravila naprave. V primeru popravila ima servis pravico zadržati en garancijski kupon. Opozorilo: garancija ne izključuje pravic potrošnika, ki izhajajo iz odgovornosti prodajalca za napake na blagu. Garancija velja za celotno območje Republike Slovenije.

M SAN Grupa d.o.o., Buzinski prilaz 10, 10010 Zagreb-Buzin tel: 01/3654-961 www.msan.hr e-mail: helpdesk@msan.hr

Naziv podjetja, ki je izdalo garancijo:

SCArA-Tec d.o.o., Gozdna ulica 2C, Spodnje Hoče, 2311 Hoče

Tel.: +386 2 618 52 08

Centralni servis:

SCArA-Tec d.o.o., Gozdna ulica 2C, Spodnje Hoče, 2311 Hoče

|                  |
|------------------|
| Ime, priimek     |
| Telefonska št.:  |
| Naslov:          |
| E-mail:          |
| Datum vgradnje:  |
| Serviser/monter: |
| Žig in podpis    |

|  |
|--|
|  |
|  |
|  |
|  |
|  |
|  |
|  |

|                                    |
|------------------------------------|
| DATUM SPREJEMA<br>NAPRAVE V SERVIS |
| DATUM POPRAVILA                    |
| DATUM SPREJEMA<br>NAPRAVE V SERVIS |
| DATUM POPRAVILA                    |
| DATUM SPREJEMA<br>NAPRAVE V SERVIS |
| DATUM POPRAVILA                    |

|  |  |
|--|--|
|  |  |
|  |  |
|  |  |
|  |  |
|  |  |
|  |  |

### Servisno vzdrževanje:

|                            |
|----------------------------|
| Servisni pregled 1 (datum) |
| Serviser/monter:           |
| Žig in podpis              |

|  |
|--|
|  |
|  |
|  |

|                            |
|----------------------------|
| Servisni pregled 2 (datum) |
| Serviser/monter:           |
| Žig in podpis              |

|  |
|--|
|  |
|  |
|  |

|                            |
|----------------------------|
| Servisni pregled 3 (datum) |
| Serviser/monter:           |
| Žig in podpis              |

|  |
|--|
|  |
|  |
|  |

|                             |
|-----------------------------|
| Servisni pregled 4* (datum) |
| Serviser/monter:            |
| Žig in podpis               |

|  |
|--|
|  |
|  |
|  |

\* Servisni pregled 4 velja samo za modele z osnovno 12-mesečno garancijo

| Mesto - regija                 | Podjetje-montažer                        | E-mail                            | Telefon:                      |
|--------------------------------|------------------------------------------|-----------------------------------|-------------------------------|
| Ljubljana z okolico            | Tomaž Oman TO s.p.                       | to@siol.com                       | 031/ 359 921                  |
| Ljubljana z okolico            | Klima Blatnik, Jože Blatnik s.p.         | klima.blatnik@yahoo.com           | 031/ 394 694                  |
| Ljubljana z okolico            | Elsan, Aleksander Ponikvar s.p.          | aleksander.ponikvar@siol.net      | 041/ 683 121                  |
| Ljubljana z okolico            | Kniss d.o.o.                             | luka.bizjak@gmail.com             | 031/ 406 704                  |
| Ljubljana z okolico            | Klima ELEKTRO d.o.o.                     | info@klimaelektro.si              | 01/ 600 32 91<br>080/ 33-38   |
| Ljubljana z okolico            | Elektro Čepon d.o.o.                     | info@elektro-cepon.si             | 031/ 427 446                  |
| Ljubljana z okolico            | VENALIA d.o.o.                           | info@venalia.si                   | 0590 51 840                   |
| Ljubljana z okolico            | PERAL, Alojz Perme s.p.                  | info@mojaklima.si                 | 031/ 669 888                  |
| Ljubljana z okolico            | Kapitan d.o.o.                           | kapitan@telemach.net              | 041/ 728 344                  |
| Ljubljana z okolico, Dolenjska | Žibert Vincenc s.p.                      | vine.zibert@gmail.com             | 041/ 647 519                  |
| Ljubljana z okolico, Dolenjska | Martina Župevec s.p.                     | martina.zupevec@siol.net          | 031/ 681 462<br>041/ 618 201  |
| Ljubljana z okolico, Dolenjska | Klira d.o.o.                             | info@klira.si                     | 051/ 360 180                  |
| Ljubljana z okolico            | BCE Group d.o.o.                         | info@bce-group.si                 | 070/ 147 022<br>030/ 335 184  |
| Dolenjska                      | KLIMAJ d.o.o.                            | info@klimaj.si                    | 040/ 830 500                  |
| Dolenjska, Bela krajina        | Tema d.o.o.                              | maljevac.jure@gmail.com           | 041/ 731 173                  |
| Štajerska                      | SCAR-A-Tec d.o.o.                        | Bostjan.pomer@scara-tec.si        | 051/ 380 529<br>02/ 618 52 05 |
| Štajerska                      | T&L, Kristijan Rodić s.p.                | tlstoritve@gmail.com              | 040/ 148 108                  |
| Štajerska                      | Hardstore d.o.o.                         | urh@hardstore.si                  | 041/ 265 167                  |
| Štajerska                      | Tepeh Boris s.p.                         | servis.tepeh@siol.net             | 041/ 364 731<br>02/ 462 52 80 |
| Štajerska                      | Klima efekt d.o.o.                       | klimajost@gmail.com               | 040/ 291 381                  |
| Štajerska                      | Dušan Krk s.p.                           | info@klimanaprave.si              | 070/ 504 505                  |
| Štajerska, Kozjansko           | Elektronika Matic Supovec s.p.           | ivo.supovec@gmail.com             | 041/ 452 305                  |
| Pomurje                        | PEGAS trg. in storitve Ljutomer d.o.o.   | pegasdo@siol.net                  | 041/ 623 728                  |
| Idrija                         | Marinac Roko s.p.                        | roko.marinac@siol.net             | 041/ 479 282                  |
| Ptuj                           | Klima Ptuj d.o.o.                        | info@klima-ptuj.com               | 02/ 779 80 70                 |
| Ptuj                           | IBLO podjetje za trg. in storitve d.o.o. | dejan.lovrec@iblo.si              | 041/670 102                   |
| Gorenjska                      | BCE Group d.o.o.                         | info@bce-group.si                 | 070/ 147 022<br>030/ 335 184  |
| Gorenjska                      | PERAL, Alojz Perme s.p.                  | info@mojaklima.si                 | 031/ 669 888                  |
| Gorenjska                      | Tomaž Oman TO s.p.                       | to@siol.com                       | 031/359 921                   |
| Gorenjska                      | Hvac d.o.o.                              | nitrorider.andrej@gmail.com       | 041/ 675 548                  |
| Zasavsko-posavska regija       | Pos-DEJ d.o.o.                           | pos-dej@t-2.net                   | 040/ 223 224                  |
| Primorska                      | Martina Župevec s.p.                     | martina.zupevec@siol.net          | 031/ 681 462<br>041/ 618 201  |
| Primorska                      | Hlad. in toplot. tehnika Milan Prica s.p | hladilne-naprave@siol.net         | 041/ 799 589                  |
| Primorska                      | Dantes Trošt s.p.                        | dantes.trost@siol.net             | 041/ 323 284                  |
| Štajerska, Kozjansko, Pomurje  | Danijel Toplišek s.p.                    | trgovina.servis.toplisek@siol.net | 031/ 681 114                  |
| Koroška                        | HOT Hlajenje in ogrev. Jeromel Tone      | tone@jeromel.si                   | 041/ 601 712                  |



**PRODUCT FICHE - INFORMACIJSKI LIST - INFORMATIVNI LIST - ИНФОРМАТИВЕН ЛИСТ**  
**INFORMACION GUIDE - KARTA PRODUKTU - INFORMAČNÍ LIST - OPIS VÝROBKU**  
**PODATKOVNA KARTICA IZDELKA - ПРОДУКТОВ ФИШ - FIŞA PRODUSULUI**

**Model: Vivax ACP-09CH25AESI PRO R32**

|            | English                                                                                                                                                                                                                                                                                                                                                                                                                                                                                                                                                                                                                           | Hrvatski                                                                                                                                                                                                                                                                                                                                                                                                                                                                                                                                                                                                                                                                                         |                               |
|------------|-----------------------------------------------------------------------------------------------------------------------------------------------------------------------------------------------------------------------------------------------------------------------------------------------------------------------------------------------------------------------------------------------------------------------------------------------------------------------------------------------------------------------------------------------------------------------------------------------------------------------------------|--------------------------------------------------------------------------------------------------------------------------------------------------------------------------------------------------------------------------------------------------------------------------------------------------------------------------------------------------------------------------------------------------------------------------------------------------------------------------------------------------------------------------------------------------------------------------------------------------------------------------------------------------------------------------------------------------|-------------------------------|
| <b>A</b>   | <b>PRODUCT FICHE</b>                                                                                                                                                                                                                                                                                                                                                                                                                                                                                                                                                                                                              | <b>INFORMACIJSKI LIST</b>                                                                                                                                                                                                                                                                                                                                                                                                                                                                                                                                                                                                                                                                        |                               |
| <b>B</b>   | Brand                                                                                                                                                                                                                                                                                                                                                                                                                                                                                                                                                                                                                             | Robna marka                                                                                                                                                                                                                                                                                                                                                                                                                                                                                                                                                                                                                                                                                      | <b>VIVAX</b>                  |
| <b>C</b>   | Model name                                                                                                                                                                                                                                                                                                                                                                                                                                                                                                                                                                                                                        | Ime modela                                                                                                                                                                                                                                                                                                                                                                                                                                                                                                                                                                                                                                                                                       | <b>ACP-09CH25AESI PRO R32</b> |
| <b>D</b>   | Inside/Outside sound power levels                                                                                                                                                                                                                                                                                                                                                                                                                                                                                                                                                                                                 | Razine zvučne snage unutarja/vanjska (dB)                                                                                                                                                                                                                                                                                                                                                                                                                                                                                                                                                                                                                                                        | <b>54/62</b>                  |
| <b>E</b>   | Name of the refrigerant *                                                                                                                                                                                                                                                                                                                                                                                                                                                                                                                                                                                                         | Rešladno sredstvo (plin) *                                                                                                                                                                                                                                                                                                                                                                                                                                                                                                                                                                                                                                                                       | <b>R32</b>                    |
| <b>F</b>   | GWP of the refrigerant *                                                                                                                                                                                                                                                                                                                                                                                                                                                                                                                                                                                                          | GWP (Potencijal Globalnog Zagrijavanja) *                                                                                                                                                                                                                                                                                                                                                                                                                                                                                                                                                                                                                                                        | <b>675</b>                    |
| <b>G</b>   | <b>COOLING</b>                                                                                                                                                                                                                                                                                                                                                                                                                                                                                                                                                                                                                    | <b>HLAĐENJE</b>                                                                                                                                                                                                                                                                                                                                                                                                                                                                                                                                                                                                                                                                                  |                               |
| <b>H</b>   | SEER                                                                                                                                                                                                                                                                                                                                                                                                                                                                                                                                                                                                                              | SEER                                                                                                                                                                                                                                                                                                                                                                                                                                                                                                                                                                                                                                                                                             | <b>7,4</b>                    |
| <b>I</b>   | Energy efficiency class                                                                                                                                                                                                                                                                                                                                                                                                                                                                                                                                                                                                           | Razred Energetske učinkovitosti                                                                                                                                                                                                                                                                                                                                                                                                                                                                                                                                                                                                                                                                  | <b>A++</b>                    |
| <b>J</b>   | Indicative annual electricity consumption $Q_{CE}$ (kWh/a) **                                                                                                                                                                                                                                                                                                                                                                                                                                                                                                                                                                     | Indikativna godišnja potrošnja $Q_{CE}$ (kWh/god) **                                                                                                                                                                                                                                                                                                                                                                                                                                                                                                                                                                                                                                             | <b>132</b>                    |
| <b>K</b>   | Design load $P_{designc}$ (kW)                                                                                                                                                                                                                                                                                                                                                                                                                                                                                                                                                                                                    | Projektno opterećenje uređaja $P_{designc}$ (kW)                                                                                                                                                                                                                                                                                                                                                                                                                                                                                                                                                                                                                                                 | <b>2.8</b>                    |
| <b>L</b>   | <b>HATING</b>                                                                                                                                                                                                                                                                                                                                                                                                                                                                                                                                                                                                                     | <b>GRIJANJE</b>                                                                                                                                                                                                                                                                                                                                                                                                                                                                                                                                                                                                                                                                                  |                               |
| <b>M</b>   | SCOP                                                                                                                                                                                                                                                                                                                                                                                                                                                                                                                                                                                                                              | SCOP (Klimatski tip: Prosječna)                                                                                                                                                                                                                                                                                                                                                                                                                                                                                                                                                                                                                                                                  | <b>4,1</b>                    |
| <b>N</b>   | Energy efficiency class                                                                                                                                                                                                                                                                                                                                                                                                                                                                                                                                                                                                           | Razred energetske učinkovitosti                                                                                                                                                                                                                                                                                                                                                                                                                                                                                                                                                                                                                                                                  | <b>A+</b>                     |
| <b>O</b>   | Indicative annual electricity consumption $Q_{HE}$ (kWh/a) **                                                                                                                                                                                                                                                                                                                                                                                                                                                                                                                                                                     | Indikativna godišnja potrošnja $Q_{HE}$ (kWh/god) **                                                                                                                                                                                                                                                                                                                                                                                                                                                                                                                                                                                                                                             | <b>854</b>                    |
| <b>P</b>   | Design load $P_{designh}$ (kW)                                                                                                                                                                                                                                                                                                                                                                                                                                                                                                                                                                                                    | Projektno opterećenje uređaja $P_{designh}$ (kW)                                                                                                                                                                                                                                                                                                                                                                                                                                                                                                                                                                                                                                                 | <b>2,5</b>                    |
| <b>R</b>   | Declared capacity and an indication of the back up heating capacity                                                                                                                                                                                                                                                                                                                                                                                                                                                                                                                                                               | Deklarirani kapacitet i oznaka rezervnog kapaciteta grijanja                                                                                                                                                                                                                                                                                                                                                                                                                                                                                                                                                                                                                                     | <b>2,333 kW/0,167 kW</b>      |
| <b>S</b>   | Double ducts: the indicative hourly electricity consumption $Q_{DD}$ (kWh/60min.) ***                                                                                                                                                                                                                                                                                                                                                                                                                                                                                                                                             | Dvokanalni uređaj: indikativna potrošnja električne energije na sat $Q_{DD}$ (kWh/60 minuta) ***                                                                                                                                                                                                                                                                                                                                                                                                                                                                                                                                                                                                 | -                             |
| <b>T</b>   | Single ducts: the indicative hourly electricity consumption $Q_{SD}$ (kWh/60min.) ***                                                                                                                                                                                                                                                                                                                                                                                                                                                                                                                                             | Jednokanalni uređaj: indikativna potrošnja električne energije na sat $Q_{SD}$ (kWh/60 minuta) ***                                                                                                                                                                                                                                                                                                                                                                                                                                                                                                                                                                                               | -                             |
| <b>U</b>   | Cooling capacity $P_{rated}$ (kW)                                                                                                                                                                                                                                                                                                                                                                                                                                                                                                                                                                                                 | Kapacitet uređaja za hlađenje $P_{rated}$ (kW)                                                                                                                                                                                                                                                                                                                                                                                                                                                                                                                                                                                                                                                   | <b>2,64kW</b>                 |
| <b>V</b>   | Heating capacity $P_{rated}$ (kW)                                                                                                                                                                                                                                                                                                                                                                                                                                                                                                                                                                                                 | Kapacitet uređaja za grijanje $P_{rated}$ (kW)                                                                                                                                                                                                                                                                                                                                                                                                                                                                                                                                                                                                                                                   | <b>2,93 kW</b>                |
| <b>*</b>   | Refrigerant leakage contributes to climate change. Refrigerant with lower global warming potential (GWP) would contribute less to global warming than a refrigerant with higher GWP, if leaked to the atmosphere. This appliance contains a refrigerant fluid with a GWP equal to [xxx]. This means that if 1 kg of this refrigerant fluid would be leaked to the atmosphere, the impact on global warming would be [xxx] times higher than 1 kg of CO <sub>2</sub> , over a period of 100 years. Never try to interfere with the refrigerant circuit yourself or disassemble the product yourself and always ask a professional. | Istjecanje rashladnih sredstava doprinosi klimatskim promjenama. U slučaju ispuštanja u atmosferu, rashladno sredstvo s nižim potencijalom globalnog zagrijavanja (GWP) manje bi utjecalo na globalno zagrijavanje od rashladnog sredstva s višim GWP-om. Ovaj uređaj sadrži rashladnu tekućinu s GWP-om vrijednosti navedene u gornjoj tablici. To znači da bi u slučaju istjecanja 1 kg te rashladne tekućine u atmosferu, njezin utjecaj na globalno zagrijavanje bio toliko puta veći od utjecaja 1 kg CO <sub>2</sub> tijekom razdoblja od 100 godina. Nikada sami ne pokušavajte raditi bilo kakve zahvate na rashladnom krugu, niti rastavljati proizvod i za to uvijek zovite stručnjaka |                               |
| <b>**</b>  | "XYZ" kWh per year, based on standard test results. Actual energy consumption will depend on how the appliance is used and where it is located.                                                                                                                                                                                                                                                                                                                                                                                                                                                                                   | Potrošnja energije »XYZ« kWh na godinu, na temelju rezultata standardnih ispitivanja. Stvarna potrošnja energije ovisi o načinu uporabe uređaja i o mjestu na kojem se nalazi.                                                                                                                                                                                                                                                                                                                                                                                                                                                                                                                   |                               |
| <b>***</b> | Energy consumption "X,Y" kWh per 60 minutes, based on standard test results. Actual energy consumption will depend on how the appliance is used and where it is located.                                                                                                                                                                                                                                                                                                                                                                                                                                                          | Potrošnja energije X,Y kWh na 60 minuta, na temelju rezultata standardnih ispitivanja. Stvarna potrošnja energije ovisi o načinu uporabe uređaja i o mjestu na kojem se nalazi.                                                                                                                                                                                                                                                                                                                                                                                                                                                                                                                  |                               |



|            | <b>Srpski</b>                                                                                                                                                                                                                                                                                                                                                                                                                                                                                                                                                                                                                                                 | <b>Македонски</b>                                                                                                                                                                                                                                                                                                                                                                                                                                                                                                                                                                                                                                 | <b>Shqiptar</b>                                                                                                                                                                                                                                                                                                                                                                                                                                                                       |
|------------|---------------------------------------------------------------------------------------------------------------------------------------------------------------------------------------------------------------------------------------------------------------------------------------------------------------------------------------------------------------------------------------------------------------------------------------------------------------------------------------------------------------------------------------------------------------------------------------------------------------------------------------------------------------|---------------------------------------------------------------------------------------------------------------------------------------------------------------------------------------------------------------------------------------------------------------------------------------------------------------------------------------------------------------------------------------------------------------------------------------------------------------------------------------------------------------------------------------------------------------------------------------------------------------------------------------------------|---------------------------------------------------------------------------------------------------------------------------------------------------------------------------------------------------------------------------------------------------------------------------------------------------------------------------------------------------------------------------------------------------------------------------------------------------------------------------------------|
| <b>A</b>   | <b>LISTA SA PODACIMA</b>                                                                                                                                                                                                                                                                                                                                                                                                                                                                                                                                                                                                                                      | <b>ИНФОРМАТИВЕН ЛИСТ</b>                                                                                                                                                                                                                                                                                                                                                                                                                                                                                                                                                                                                                          | <b>GUIDA PER PERNFORMACION</b>                                                                                                                                                                                                                                                                                                                                                                                                                                                        |
| <b>B</b>   | Robna marka                                                                                                                                                                                                                                                                                                                                                                                                                                                                                                                                                                                                                                                   | Бренд                                                                                                                                                                                                                                                                                                                                                                                                                                                                                                                                                                                                                                             | Marka                                                                                                                                                                                                                                                                                                                                                                                                                                                                                 |
| <b>C</b>   | Ime modela                                                                                                                                                                                                                                                                                                                                                                                                                                                                                                                                                                                                                                                    | Назив на модел                                                                                                                                                                                                                                                                                                                                                                                                                                                                                                                                                                                                                                    | Emri i modelit                                                                                                                                                                                                                                                                                                                                                                                                                                                                        |
| <b>D</b>   | Nivoi zvučne snage unutrašnja / spoljna (dB)                                                                                                                                                                                                                                                                                                                                                                                                                                                                                                                                                                                                                  | Ниво на бучавост внатрешна / надворешна (dB)                                                                                                                                                                                                                                                                                                                                                                                                                                                                                                                                                                                                      | Niveli i zhurmës së njesise të brendshme / jashtme (dB)                                                                                                                                                                                                                                                                                                                                                                                                                               |
| <b>E</b>   | Reshladno sredstvo (gas) *                                                                                                                                                                                                                                                                                                                                                                                                                                                                                                                                                                                                                                    | Разладно средство (гас) *                                                                                                                                                                                                                                                                                                                                                                                                                                                                                                                                                                                                                         | Lloji i gasit *                                                                                                                                                                                                                                                                                                                                                                                                                                                                       |
| <b>F</b>   | GWP (Potencijal Globalnog Zagrevanja) *                                                                                                                                                                                                                                                                                                                                                                                                                                                                                                                                                                                                                       | GWP (Потенцијал за глобално загревање) *                                                                                                                                                                                                                                                                                                                                                                                                                                                                                                                                                                                                          | GWP (Potenciali i ngrohjes globale) *                                                                                                                                                                                                                                                                                                                                                                                                                                                 |
| <b>G</b>   | <b>HLAĐENJE</b>                                                                                                                                                                                                                                                                                                                                                                                                                                                                                                                                                                                                                                               | <b>Ладење</b>                                                                                                                                                                                                                                                                                                                                                                                                                                                                                                                                                                                                                                     | <b>FTOHJE</b>                                                                                                                                                                                                                                                                                                                                                                                                                                                                         |
| <b>H</b>   | SEER                                                                                                                                                                                                                                                                                                                                                                                                                                                                                                                                                                                                                                                          | SEER                                                                                                                                                                                                                                                                                                                                                                                                                                                                                                                                                                                                                                              | SEER                                                                                                                                                                                                                                                                                                                                                                                                                                                                                  |
| <b>I</b>   | Klasa Energetske efikasnosti                                                                                                                                                                                                                                                                                                                                                                                                                                                                                                                                                                                                                                  | Класа на енергетска ефикасност                                                                                                                                                                                                                                                                                                                                                                                                                                                                                                                                                                                                                    | Efikasiteti i klases së energjise                                                                                                                                                                                                                                                                                                                                                                                                                                                     |
| <b>J</b>   | Indikativna godišnja potrošnja $Q_{CE}$ (kWh/god) **                                                                                                                                                                                                                                                                                                                                                                                                                                                                                                                                                                                                          | Индикативна годишна потрошувачка $Q_{CE}$ (kWh/год) **                                                                                                                                                                                                                                                                                                                                                                                                                                                                                                                                                                                            | Indikacioni i shpenzimeve vjetore $Q_{CE}$ (kWh/vit) **                                                                                                                                                                                                                                                                                                                                                                                                                               |
| <b>K</b>   | Projektно opterećenje uređaja $P_{designc}$ (kW)                                                                                                                                                                                                                                                                                                                                                                                                                                                                                                                                                                                                              | Проектно оптеретување на уредот $P_{designc}$ (kW)                                                                                                                                                                                                                                                                                                                                                                                                                                                                                                                                                                                                | Ngarkesa e funksionimit të pajisjes $P_{designc}$ (kW)                                                                                                                                                                                                                                                                                                                                                                                                                                |
| <b>L</b>   | <b>GREJANJE</b>                                                                                                                                                                                                                                                                                                                                                                                                                                                                                                                                                                                                                                               | <b>ГРЕЕЊЕ</b>                                                                                                                                                                                                                                                                                                                                                                                                                                                                                                                                                                                                                                     | <b>NGROHJE</b>                                                                                                                                                                                                                                                                                                                                                                                                                                                                        |
| <b>M</b>   | SCOP (Klimatski tip: Prosečna)                                                                                                                                                                                                                                                                                                                                                                                                                                                                                                                                                                                                                                | SCOP (Климатски тип: Просечна)                                                                                                                                                                                                                                                                                                                                                                                                                                                                                                                                                                                                                    | SCOP (Tipi klimatik: mesatarja)                                                                                                                                                                                                                                                                                                                                                                                                                                                       |
| <b>N</b>   | Klasa Energetske efikasnosti                                                                                                                                                                                                                                                                                                                                                                                                                                                                                                                                                                                                                                  | Класа на енергетска ефикасност                                                                                                                                                                                                                                                                                                                                                                                                                                                                                                                                                                                                                    | Efikasiteti i klases së energjise                                                                                                                                                                                                                                                                                                                                                                                                                                                     |
| <b>O</b>   | Indikativna godišnja potrošnja $Q_{HE}$ (kWh/god) **                                                                                                                                                                                                                                                                                                                                                                                                                                                                                                                                                                                                          | Индикативна годишна потрошувачка $Q_{HE}$ (kWh/год) **                                                                                                                                                                                                                                                                                                                                                                                                                                                                                                                                                                                            | Indikacioni i shpenzimeve vjetore $Q_{HE}$ (kWh/god) **                                                                                                                                                                                                                                                                                                                                                                                                                               |
| <b>P</b>   | Projektно opterećenje uređaja $P_{designh}$ (kW)                                                                                                                                                                                                                                                                                                                                                                                                                                                                                                                                                                                                              | Проектно оптеретување на уредот $P_{designh}$ (kW)                                                                                                                                                                                                                                                                                                                                                                                                                                                                                                                                                                                                | Ngarkesa e funksionimit të pajisjes $P_{designh}$ (kW)                                                                                                                                                                                                                                                                                                                                                                                                                                |
| <b>R</b>   | Deklarisani kapacitet i oznaka rezervnog kapaciteta grejanja                                                                                                                                                                                                                                                                                                                                                                                                                                                                                                                                                                                                  | Деклариран капацитет и ознака на резервниот капацитет на греење                                                                                                                                                                                                                                                                                                                                                                                                                                                                                                                                                                                   | Kapaciteti i deklaruar dhe përcaktimi i ngrohjes së kapaciteteve rezervë                                                                                                                                                                                                                                                                                                                                                                                                              |
| <b>S</b>   | Dvokanalni uređaj: indikativna potrošnja električne energije na sat $Q_{DD}$ (kWh/60 minuta) ***                                                                                                                                                                                                                                                                                                                                                                                                                                                                                                                                                              | Двоканален уред: индикативна потрошувачка на електрич. Енерг. на час $Q_{DD}$ (kWh/60 минути) ***                                                                                                                                                                                                                                                                                                                                                                                                                                                                                                                                                 | Pajisje dy-kanaleshe: indikacioni i konsumit të energjise elektrike në orë $Q_{DD}$ (kWh/60 minuta) ***                                                                                                                                                                                                                                                                                                                                                                               |
| <b>T</b>   | Jednokanalni uređaj: indikativna potrošnja električne energije na sat $Q_{SD}$ (kWh/60 minuta) ***                                                                                                                                                                                                                                                                                                                                                                                                                                                                                                                                                            | Едноканален уред: индикативна потрошувачка на електрична енерг. на час $Q_{SD}$ (kWh/60 минути) ***                                                                                                                                                                                                                                                                                                                                                                                                                                                                                                                                               | Pajisje një-kanaleshe: indikacioni i konsumit të energjise elektrike në orë $Q_{SD}$ (kWh/60 minuta) ***                                                                                                                                                                                                                                                                                                                                                                              |
| <b>U</b>   | Капацитет уредаја за хладење $P_{rated}$ (kW)                                                                                                                                                                                                                                                                                                                                                                                                                                                                                                                                                                                                                 | Капацитет на редот за ладење $P_{rated}$ (kW)                                                                                                                                                                                                                                                                                                                                                                                                                                                                                                                                                                                                     | Kapaciteti i pajisjes në ftohje $P_{rated}$ (kW)                                                                                                                                                                                                                                                                                                                                                                                                                                      |
| <b>V</b>   | Капацитет уредаја за греење $P_{rated}$ (kW)                                                                                                                                                                                                                                                                                                                                                                                                                                                                                                                                                                                                                  | Капацитет на редот за греење $P_{rated}$ (kW)                                                                                                                                                                                                                                                                                                                                                                                                                                                                                                                                                                                                     | Kapaciteti i pajisjes në ngrohje $P_{rated}$ (kW)                                                                                                                                                                                                                                                                                                                                                                                                                                     |
| <b>*</b>   | Isticanje rashladnih sredstava doprinosi klimatskim promenama. U slučaju ispuštanja u atmosferu, rashladno sredstvo s nižim potencijalom globalnog zagrevanja (GVP) manje bi uticalo na globalno zagrevanje od rashladnog sredstva s višim GVP-om. Ovaj uređaj sadrži rashladnu tečnost sa GVP-om vrednosti navedene u gornjoj tabeli. To znači da bi u slučaju isticanja 1 kg te rashladne tečnosti u atmosferu, njen uticaj na globalno zagrevanje bio toliko puta veći od uticaja 1 kg CO2 tokom perioda od 100 godina. Nikada sami ne pokušavajte raditi bilo kakve zahvate na rashladnom krugu, niti rastavljati proizvod i za to uvek zovite stručnjaka | Истекувањето на разладните средства допринесува за климатските промени. Во случај на испуштање во атмосферата, разладното средство со понизок потенцијал за глобално затоплување (GVP) помалку би влијаело на глобалното затоплување во споредба со разладно средство со поголем GVP. Тоа би значело дека во случај на истекување на 1 кг. од разладната течност во атмосферата, нејзиното влијание на глобалното затоплување би било толку пати поголемо од влијанието на 1 кг. CO2 во период од 100 години. Никогаш сами не пробувајте да правите било какви зафати ниту да го разклопувате производот и за тоа секогаш повикајте стручно лице. | Nënvizim gazi kontribuon në ndryshimin e klimes. Në rast të emetimit të atmosferës, gazi do të ulë potencialin e ngrohjes globale (GVP) më pak do të çojë në ngrohje globale prej gazit të rritur të GVP-së. Kjo pajisje përbanë rrjedhje gazi më vlerat e GVP-së të listuara si në tabelën më lartë. Kjo do të thotë se në rast të 1 kg të gasit në atmosferë, ndikimi i saj në ngrohjen globale do të ishte shumë më i madhë se ndikimi 1 kg CO2 për një periudhë prej 100 vjetësh. |
| <b>**</b>  | Potrošnja energije »XYZ« kWh na godinu, na temelju rezultata standardnih ispitivanja. Stvarna potrošnja energije zavisi o načinu upotrebe uređaja i o mestu na kojem se nalazi.                                                                                                                                                                                                                                                                                                                                                                                                                                                                               | Потрошувачка на енергија "хуз" kWh за една година, врз основа на резултатите од стандардните тестови. Реалната потрошувачка на енергија ќе зависи од начинот на кој можете да го користите уредот и местото каде што се наоѓа.                                                                                                                                                                                                                                                                                                                                                                                                                    | asnjehere mos u përpqini të beni nderhyrje në qarkun e ftohjes, ose cmontimin e produktit dhe cdo here kërkoni ndihmën e ekspertit.                                                                                                                                                                                                                                                                                                                                                   |
| <b>***</b> | Potrošnja energije X,Y kWh na 60 minuta, na temelju rezultata standardnih ispitivanja. Stvarna potrošnja energije zavisi o načinu upotrebe uređaja i o mestu na kojem se nalazi.                                                                                                                                                                                                                                                                                                                                                                                                                                                                              | Потрошувачка на енергија X, Y kWh по 60 минути игра, врз основа на резултатите од стандардните тестови. Реалната потрошувачка на енергија ќе зависи од начинот на кој можете да го користите уредот и местото каде што се наоѓа.                                                                                                                                                                                                                                                                                                                                                                                                                  | Shpenzimi i energjise »XYZ« kWh në vit, bazuar në rezultatat e testeve standarde. Konsumi aktual i energjise do të varet se si ju e përdorini pajisjen dhe nga vendi ku ajo është vendosur.                                                                                                                                                                                                                                                                                           |

|            | <b>Polski</b>                                                                                                                                                                                                                                                                                                                                                                                                                                                                                                                                                                                                                                                                                                            | <b>Český</b>                                                                                                                                                                                                                                                                                                                                                                                                                                                                                                                           | <b>Slovenský</b>                                                                                                                                                                                                                                                                                                                                                                                                                                                                                                                                                                                                       |
|------------|--------------------------------------------------------------------------------------------------------------------------------------------------------------------------------------------------------------------------------------------------------------------------------------------------------------------------------------------------------------------------------------------------------------------------------------------------------------------------------------------------------------------------------------------------------------------------------------------------------------------------------------------------------------------------------------------------------------------------|----------------------------------------------------------------------------------------------------------------------------------------------------------------------------------------------------------------------------------------------------------------------------------------------------------------------------------------------------------------------------------------------------------------------------------------------------------------------------------------------------------------------------------------|------------------------------------------------------------------------------------------------------------------------------------------------------------------------------------------------------------------------------------------------------------------------------------------------------------------------------------------------------------------------------------------------------------------------------------------------------------------------------------------------------------------------------------------------------------------------------------------------------------------------|
| <b>A</b>   | <b>KARTA PRODUKTU</b>                                                                                                                                                                                                                                                                                                                                                                                                                                                                                                                                                                                                                                                                                                    | <b>INFORMAČNÍ LIST</b>                                                                                                                                                                                                                                                                                                                                                                                                                                                                                                                 | <b>OPIS VÝROBKU</b>                                                                                                                                                                                                                                                                                                                                                                                                                                                                                                                                                                                                    |
| <b>B</b>   | Znak towarowy                                                                                                                                                                                                                                                                                                                                                                                                                                                                                                                                                                                                                                                                                                            | Ochranná známka                                                                                                                                                                                                                                                                                                                                                                                                                                                                                                                        | Ochranná známka                                                                                                                                                                                                                                                                                                                                                                                                                                                                                                                                                                                                        |
| <b>C</b>   | Oznaczenie modelu                                                                                                                                                                                                                                                                                                                                                                                                                                                                                                                                                                                                                                                                                                        | Značkou modelu                                                                                                                                                                                                                                                                                                                                                                                                                                                                                                                         | Model zariadenia                                                                                                                                                                                                                                                                                                                                                                                                                                                                                                                                                                                                       |
| <b>D</b>   | Poziomy mocy akustycznej w pomieszczeniu i na zewnątrz chłodzenia/ogrzewania (dB)                                                                                                                                                                                                                                                                                                                                                                                                                                                                                                                                                                                                                                        | Vnitřní a vnější hladina akustického výkonu chlazení/vytápění (dB)                                                                                                                                                                                                                                                                                                                                                                                                                                                                     | Vnúťorné a vonkajšie hladiny akustického výkonu chladenia/vykurovania (dB)                                                                                                                                                                                                                                                                                                                                                                                                                                                                                                                                             |
| <b>E</b>   | nazwa zastosowanego środka chłodniczego *                                                                                                                                                                                                                                                                                                                                                                                                                                                                                                                                                                                                                                                                                | Název použitého chladiva *                                                                                                                                                                                                                                                                                                                                                                                                                                                                                                             | Názov použitého chladiva *                                                                                                                                                                                                                                                                                                                                                                                                                                                                                                                                                                                             |
| <b>F</b>   | GWP (Współczynnik ocieplenia globalnego) *                                                                                                                                                                                                                                                                                                                                                                                                                                                                                                                                                                                                                                                                               | GWP (Potenciálem globálního oteplování)*                                                                                                                                                                                                                                                                                                                                                                                                                                                                                               | GWP (Potenciál prispievania ku globálnemu otepľovaniu)*                                                                                                                                                                                                                                                                                                                                                                                                                                                                                                                                                                |
| <b>G</b>   | <b>CHŁODZENIA</b>                                                                                                                                                                                                                                                                                                                                                                                                                                                                                                                                                                                                                                                                                                        | <b>CHLAZENÍ</b>                                                                                                                                                                                                                                                                                                                                                                                                                                                                                                                        | <b>CHLADENIA</b>                                                                                                                                                                                                                                                                                                                                                                                                                                                                                                                                                                                                       |
| <b>H</b>   | SEER                                                                                                                                                                                                                                                                                                                                                                                                                                                                                                                                                                                                                                                                                                                     | SEER                                                                                                                                                                                                                                                                                                                                                                                                                                                                                                                                   | SEER                                                                                                                                                                                                                                                                                                                                                                                                                                                                                                                                                                                                                   |
| <b>I</b>   | Klasa efektywności energetycznej                                                                                                                                                                                                                                                                                                                                                                                                                                                                                                                                                                                                                                                                                         | Třídu energetické účinnosti                                                                                                                                                                                                                                                                                                                                                                                                                                                                                                            | Trieda energetickej účinnosti                                                                                                                                                                                                                                                                                                                                                                                                                                                                                                                                                                                          |
| <b>J</b>   | Orientacyjne roczne zużycie energii elektrycznej QCE (kWh/r) **                                                                                                                                                                                                                                                                                                                                                                                                                                                                                                                                                                                                                                                          | Orientační roční spotřebu elektřiny QCE (kWh/rok)**                                                                                                                                                                                                                                                                                                                                                                                                                                                                                    | Indikativná ročná spotreba elektrickej energie QCE (kWh/a)**                                                                                                                                                                                                                                                                                                                                                                                                                                                                                                                                                           |
| <b>K</b>   | Obciążenie projektowe P <sub>designc</sub> (kW)                                                                                                                                                                                                                                                                                                                                                                                                                                                                                                                                                                                                                                                                          | Návrhové zatížení zařízení P <sub>designc</sub> (kW)                                                                                                                                                                                                                                                                                                                                                                                                                                                                                   | Menovité zaťaženie P <sub>designc</sub> (kW)                                                                                                                                                                                                                                                                                                                                                                                                                                                                                                                                                                           |
| <b>L</b>   | <b>OGRZEWANIA</b>                                                                                                                                                                                                                                                                                                                                                                                                                                                                                                                                                                                                                                                                                                        | <b>VYTÁPĚNÍ</b>                                                                                                                                                                                                                                                                                                                                                                                                                                                                                                                        | <b>VYKUROVANIA</b>                                                                                                                                                                                                                                                                                                                                                                                                                                                                                                                                                                                                     |
| <b>M</b>   | SCOP                                                                                                                                                                                                                                                                                                                                                                                                                                                                                                                                                                                                                                                                                                                     | SCOP                                                                                                                                                                                                                                                                                                                                                                                                                                                                                                                                   | SCOP                                                                                                                                                                                                                                                                                                                                                                                                                                                                                                                                                                                                                   |
| <b>N</b>   | Klasa efektywności energetycznej                                                                                                                                                                                                                                                                                                                                                                                                                                                                                                                                                                                                                                                                                         | Třídu energetické účinnosti                                                                                                                                                                                                                                                                                                                                                                                                                                                                                                            | Trieda energetickej účinnosti                                                                                                                                                                                                                                                                                                                                                                                                                                                                                                                                                                                          |
| <b>O</b>   | Orientacyjne roczne zużycie energii elektrycznej Q <sub>HE</sub> (kWh/god) **                                                                                                                                                                                                                                                                                                                                                                                                                                                                                                                                                                                                                                            | Orientační roční spotřebu elektřiny pro průměrné otopné období Q <sub>HE</sub> (kWh/rok)**                                                                                                                                                                                                                                                                                                                                                                                                                                             | Indikativná ročná spotreba elektrickej energie Q <sub>HE</sub> (kWh/a)**                                                                                                                                                                                                                                                                                                                                                                                                                                                                                                                                               |
| <b>P</b>   | Obciążenie projektowe P <sub>designh</sub> (kW)                                                                                                                                                                                                                                                                                                                                                                                                                                                                                                                                                                                                                                                                          | Návrhové topné zatížení zařízení P <sub>designh</sub> (kW)                                                                                                                                                                                                                                                                                                                                                                                                                                                                             | Menovité zaťaženie P <sub>designh</sub> (kW)                                                                                                                                                                                                                                                                                                                                                                                                                                                                                                                                                                           |
| <b>R</b>   | Deklarowana wydajność wraz ze wskazaniem wydajności rezerwowego podgrzewacza                                                                                                                                                                                                                                                                                                                                                                                                                                                                                                                                                                                                                                             | Jmenovitý výkon a záložní topný výkon                                                                                                                                                                                                                                                                                                                                                                                                                                                                                                  | Deklarovaná kapacita a údaj o kapacite záložného vykurovacieho telesa                                                                                                                                                                                                                                                                                                                                                                                                                                                                                                                                                  |
| <b>S</b>   | Dla klimatyzatorów dwukanałowych-orientacyjne godzinowe zużycie energii elektrycznej Q <sub>DD</sub> w kWh/60 min. ***                                                                                                                                                                                                                                                                                                                                                                                                                                                                                                                                                                                                   | Pro dvukanałové klimatizátory vzduchu orientační hodinovou spotřebu elektřiny Q <sub>DD</sub> v kWh/60 minut.***                                                                                                                                                                                                                                                                                                                                                                                                                       | V prípade dvojkanaľových klimatizátorov indikativná spotreba elektrickej energie za hodinu Q <sub>DD</sub> v kWh/60 minút***                                                                                                                                                                                                                                                                                                                                                                                                                                                                                           |
| <b>T</b>   | Dla klimatyzatorów jednokanałowych – orientacyjne godzinowe zużycie energii elektrycznej Q <sub>SD</sub> w kWh/60 min. ***                                                                                                                                                                                                                                                                                                                                                                                                                                                                                                                                                                                               | Pro jednokanałové klimatizátory vzduchu orientační hodinovou spotřebu elektřiny Q <sub>SD</sub> v kWh/60 minut.***                                                                                                                                                                                                                                                                                                                                                                                                                     | V prípade jednokanaľových klimatizátorov indikativná spotreba elektrickej energie za hodinu Q <sub>SD</sub> v kWh/60 minút***                                                                                                                                                                                                                                                                                                                                                                                                                                                                                          |
| <b>U</b>   | Wydajność chłodnicza Prated (kW)                                                                                                                                                                                                                                                                                                                                                                                                                                                                                                                                                                                                                                                                                         | Chladicí výkon zařízení Prated (kW)                                                                                                                                                                                                                                                                                                                                                                                                                                                                                                    | Kapac. chladenia Prated zariadenia(kw)                                                                                                                                                                                                                                                                                                                                                                                                                                                                                                                                                                                 |
| <b>V</b>   | Wydajność grzewcza Prated (kW)                                                                                                                                                                                                                                                                                                                                                                                                                                                                                                                                                                                                                                                                                           | Topný výkon zařízení Prated (kW)                                                                                                                                                                                                                                                                                                                                                                                                                                                                                                       | kapacita vykurovania Prated zariadenia (kW)                                                                                                                                                                                                                                                                                                                                                                                                                                                                                                                                                                            |
| <b>*</b>   | „Wycieki czynników chłodniczych przyczyniają się do zmiany klimatu. W przypadku przedostania się do atmosfery czynnik chłodniczy o niższym współ-tczynniku ocieplenia globalnego (GWP) ma mniejszy wpływ na globalne ocieplenie niż czynnik o wyższym współczynniku GWP. Urządzenie zawiera płyn chłodniczy o współczynniku GWP wyno-szącym [xxx]. Powyższe oznacza, iż w przypadku przedostania się 1 kg takiego płynu chłodniczego do atmo-sfery, jego wpływ na globalne ocieplenie byłby [xxx] razy większy niż wpływ 1 kg CO <sub>2</sub> w okresie 100 lat. Nigdy nie należy samodzielnie manipulować przy obiegu czynnika chłodniczego lub demontować urządzenia, należy zawsze zwró-cić się o pomoc specjalisty.” | „Únik chladiva se podílí na změně klimatu. Chladivo s nižším potenciálem globálního oteplování (GWP) by se v případě úniku do ovzduší podílelo na globálním oteplování méně než chladivo s vyšším GWP. Toto zařízení obsahuje chladicí kapalinu s GWP ve výši [xxx]. To znamená, že pokud by do ovzduší unikl 1 kg této chladicí kapaliny, dopad na globální oteplování by byl v horizontu 100 let [xxx] krát vyšší než 1 kg CO <sub>2</sub> . Nenarušujte chladicí oběh ani sami výrobek nedemontujte, vždy se obraťte na odborníka.“ | „Úniky chladiva prispievajú k zmene klímy. Chladivo s nižším potenciálom prispievania ku globálnemu otepľovaniu (GWP) by pri úniku do atmosféry prispelo ku globálnemu otepľovaniu v nižšej miere ako chladivo s vyšším GWP. Toto zariadenie obsahuje chladiacu kvapalinu s GWP rovnajúcim sa [xxx]. Znamená to, že ak by do atmosféry unikol 1 kg tejto chladiacej kvapaliny, jej vplyv na globálne otepľovanie by bol [xxx] krát vyšší ako vplyv 1 kg CO <sub>2</sub> , a to počas obdobia 100 rokov. Nikdy sa nepokúšajte zasahovať do chladiaceho okruhu alebo demontovať výrobok a vždy sa obráťte na odborníka.“ |
| <b>**</b>  | „Zużycie energii elektrycznej »XYZ« kWh rocznie na podstawie wyników próby przeprowadzonej w normalnych warunkach. Rzeczywiste zużycie energii elektrycznej zależy od sposobu użytkowania urządzenia i miejsca, w którym się ono znajduje”                                                                                                                                                                                                                                                                                                                                                                                                                                                                               | „Spotřeba energie ‚XYZ‘ kWh za rok, založená na výsledcích normalizované zkoušky. Skutečná spotřeba energie závisí na způsobu použití a umístění spotřebiče.“                                                                                                                                                                                                                                                                                                                                                                          | „Spotreba energie XYZ kWh za rok na základe výsledkov štandardného preskúšania. Skutočná spotreba energie bude závisieť od toho, ako sa zariadenie používa a kde je umiestnené.“                                                                                                                                                                                                                                                                                                                                                                                                                                       |
| <b>***</b> | „Zużycie energii elektrycznej »X,Y« kWh na 60 min. na podstawie wyników próby przeprowadzonej w normalnych warunkach. Rzeczywiste zużycie energii elektrycznej zależy od sposobu użytkowania urządzenia i miejsca, w którym się ono znajduje”                                                                                                                                                                                                                                                                                                                                                                                                                                                                            | „Spotřeba energie ‚X,Y‘ kWh za 60 minut, založená na výsledcích normalizované zkoušky. Skutečná spotřeba energie závisí na způsobu použití a umístění spotřebiče.“                                                                                                                                                                                                                                                                                                                                                                     | „Spotreba energie X,Y kWh za 60 minút na základe výsledkov štandardného preskúšania. Skutočná spotreba energie bude závisieť od toho, ako sa zariadenie používa a kde je umiestnené.“                                                                                                                                                                                                                                                                                                                                                                                                                                  |

|            | Slovenski                                                                                                                                                                                                                                                                                                                                                                                                                                                                                                                                                                                       | Български                                                                                                                                                                                                                                                                                                                                                                                                                                                                                                                                                                                                                                                                        | Românesc                                                                                                                                                                                                                                                                                                                                                                                                                                                                                                                                                                                                                                                                                                                    |
|------------|-------------------------------------------------------------------------------------------------------------------------------------------------------------------------------------------------------------------------------------------------------------------------------------------------------------------------------------------------------------------------------------------------------------------------------------------------------------------------------------------------------------------------------------------------------------------------------------------------|----------------------------------------------------------------------------------------------------------------------------------------------------------------------------------------------------------------------------------------------------------------------------------------------------------------------------------------------------------------------------------------------------------------------------------------------------------------------------------------------------------------------------------------------------------------------------------------------------------------------------------------------------------------------------------|-----------------------------------------------------------------------------------------------------------------------------------------------------------------------------------------------------------------------------------------------------------------------------------------------------------------------------------------------------------------------------------------------------------------------------------------------------------------------------------------------------------------------------------------------------------------------------------------------------------------------------------------------------------------------------------------------------------------------------|
| <b>A</b>   | <b>PODATKOVNA KARTICA IZDELKA</b>                                                                                                                                                                                                                                                                                                                                                                                                                                                                                                                                                               | <b>ПРОДУКТОВ ФИШ</b>                                                                                                                                                                                                                                                                                                                                                                                                                                                                                                                                                                                                                                                             | <b>FIȘA PRODUSULUI</b>                                                                                                                                                                                                                                                                                                                                                                                                                                                                                                                                                                                                                                                                                                      |
| <b>B</b>   | Blagovna znamka                                                                                                                                                                                                                                                                                                                                                                                                                                                                                                                                                                                 | Търговска марка                                                                                                                                                                                                                                                                                                                                                                                                                                                                                                                                                                                                                                                                  | Marca comercială                                                                                                                                                                                                                                                                                                                                                                                                                                                                                                                                                                                                                                                                                                            |
| <b>C</b>   | Oznaka modela                                                                                                                                                                                                                                                                                                                                                                                                                                                                                                                                                                                   | Модел                                                                                                                                                                                                                                                                                                                                                                                                                                                                                                                                                                                                                                                                            | Nume model                                                                                                                                                                                                                                                                                                                                                                                                                                                                                                                                                                                                                                                                                                                  |
| <b>D</b>   | Notranje in zunanje ravni zvočne moči hlajenja/ogrevanja (dB)                                                                                                                                                                                                                                                                                                                                                                                                                                                                                                                                   | Нива на звуковата мощност вътре в помещение и на открито охлаждане/отопление (dB)                                                                                                                                                                                                                                                                                                                                                                                                                                                                                                                                                                                                | Nivelul de putere acustică interior și exterior răcire/încălzire                                                                                                                                                                                                                                                                                                                                                                                                                                                                                                                                                                                                                                                            |
| <b>E</b>   | Ime hladilnega sredstva *                                                                                                                                                                                                                                                                                                                                                                                                                                                                                                                                                                       | Наименование на хладилен агент*                                                                                                                                                                                                                                                                                                                                                                                                                                                                                                                                                                                                                                                  | Denumirea al agentului frigorific *                                                                                                                                                                                                                                                                                                                                                                                                                                                                                                                                                                                                                                                                                         |
| <b>F</b>   | GWP (Potencial globalnega segrevanja) *                                                                                                                                                                                                                                                                                                                                                                                                                                                                                                                                                         | ПГЗ (потенциал за глобално затопляне) *                                                                                                                                                                                                                                                                                                                                                                                                                                                                                                                                                                                                                                          | GWP (potențial de încălzire globală)*                                                                                                                                                                                                                                                                                                                                                                                                                                                                                                                                                                                                                                                                                       |
| <b>G</b>   | <b>HLAJENJA</b>                                                                                                                                                                                                                                                                                                                                                                                                                                                                                                                                                                                 | <b>ОХЛАЖДАНЕ</b>                                                                                                                                                                                                                                                                                                                                                                                                                                                                                                                                                                                                                                                                 | <b>RĂCIRE</b>                                                                                                                                                                                                                                                                                                                                                                                                                                                                                                                                                                                                                                                                                                               |
| <b>H</b>   | SEER                                                                                                                                                                                                                                                                                                                                                                                                                                                                                                                                                                                            | SEER                                                                                                                                                                                                                                                                                                                                                                                                                                                                                                                                                                                                                                                                             | SEER                                                                                                                                                                                                                                                                                                                                                                                                                                                                                                                                                                                                                                                                                                                        |
| <b>I</b>   | Razred energetske učinkovitosti                                                                                                                                                                                                                                                                                                                                                                                                                                                                                                                                                                 | Класът на енергийна ефективност                                                                                                                                                                                                                                                                                                                                                                                                                                                                                                                                                                                                                                                  | Clasa de eficiență energetică                                                                                                                                                                                                                                                                                                                                                                                                                                                                                                                                                                                                                                                                                               |
| <b>J</b>   | Okvirno letno porabo električne energije $Q_{CE}$ (kWh/a) **                                                                                                                                                                                                                                                                                                                                                                                                                                                                                                                                    | Индикативната годишна консумация на електроенергия $Q_{CE}$ (kWh/год) **                                                                                                                                                                                                                                                                                                                                                                                                                                                                                                                                                                                                         | Consumul anual indicativ de energie electrică $Q_{CE}$ (kWh/a)**                                                                                                                                                                                                                                                                                                                                                                                                                                                                                                                                                                                                                                                            |
| <b>K</b>   | Nazivna obremenitev napr. $P_{designc}$ (kW)                                                                                                                                                                                                                                                                                                                                                                                                                                                                                                                                                    | Проектният товар $P_{designc}$ (kW)                                                                                                                                                                                                                                                                                                                                                                                                                                                                                                                                                                                                                                              | Sarcina nominală $P_{designc}$ (kW)                                                                                                                                                                                                                                                                                                                                                                                                                                                                                                                                                                                                                                                                                         |
| <b>L</b>   | <b>OGREVANJA</b>                                                                                                                                                                                                                                                                                                                                                                                                                                                                                                                                                                                | <b>ОТОПЛЕНИЕ</b>                                                                                                                                                                                                                                                                                                                                                                                                                                                                                                                                                                                                                                                                 | <b>ÎNCĂLZIRE</b>                                                                                                                                                                                                                                                                                                                                                                                                                                                                                                                                                                                                                                                                                                            |
| <b>M</b>   | SCOP                                                                                                                                                                                                                                                                                                                                                                                                                                                                                                                                                                                            | SCOP                                                                                                                                                                                                                                                                                                                                                                                                                                                                                                                                                                                                                                                                             | SCOP                                                                                                                                                                                                                                                                                                                                                                                                                                                                                                                                                                                                                                                                                                                        |
| <b>N</b>   | Razred energetske učinkovitosti                                                                                                                                                                                                                                                                                                                                                                                                                                                                                                                                                                 | Класът на енергийна ефективност                                                                                                                                                                                                                                                                                                                                                                                                                                                                                                                                                                                                                                                  | Clasa de eficiență energetică                                                                                                                                                                                                                                                                                                                                                                                                                                                                                                                                                                                                                                                                                               |
| <b>O</b>   | Okvirno letno porabo električne energije za povprečno sezono ogrevanja $Q_{HE}$ (kWh/a) **                                                                                                                                                                                                                                                                                                                                                                                                                                                                                                      | Индикативната годишна консумация на електроенергия $Q_{HE}$ (kWh/год)**                                                                                                                                                                                                                                                                                                                                                                                                                                                                                                                                                                                                          | Consumul anual indicativ de energie electrică pentru un sezon mediu de încălzire $Q_{HE}$ (kWh/a)**                                                                                                                                                                                                                                                                                                                                                                                                                                                                                                                                                                                                                         |
| <b>P</b>   | Nazivno obremenitev naprave $P_{designh}$ (kW)                                                                                                                                                                                                                                                                                                                                                                                                                                                                                                                                                  | Проектният товар $P_{designh}$ (kW)                                                                                                                                                                                                                                                                                                                                                                                                                                                                                                                                                                                                                                              | Sarcina nominală $P_{designh}$ (kW)                                                                                                                                                                                                                                                                                                                                                                                                                                                                                                                                                                                                                                                                                         |
| <b>R</b>   | Navedeno zmogljivost in oznako zmogljivosti za zasilno ogrevanje                                                                                                                                                                                                                                                                                                                                                                                                                                                                                                                                | Обявената мощност и мощността на спомагателното електрическо подгриване                                                                                                                                                                                                                                                                                                                                                                                                                                                                                                                                                                                                          | Capacitatea declarată și o indicație a capacității de încălzire de rezervă                                                                                                                                                                                                                                                                                                                                                                                                                                                                                                                                                                                                                                                  |
| <b>S</b>   | Za dvokanalne klimatske naprave: okvirno porabo električne energije na uro $Q_{DD}$ v kWh/60 minut ***                                                                                                                                                                                                                                                                                                                                                                                                                                                                                          | За двуканални климатизатори — индикативната часова консумация на електроенергия $Q_{DD}$ в kWh за 60 минути ***                                                                                                                                                                                                                                                                                                                                                                                                                                                                                                                                                                  | Pentru aparatele de climatizare cu conductă dublă, consumul orar indicativ de energie electrică $Q_{DD}$ în kWh/60 de minute ***                                                                                                                                                                                                                                                                                                                                                                                                                                                                                                                                                                                            |
| <b>T</b>   | Za enokanalne klimatske naprave: okvirno porabo električne energije na uro $Q_{SD}$ v kWh/60 minut ***                                                                                                                                                                                                                                                                                                                                                                                                                                                                                          | За едноканални климатизатори — индикативната часова консумация на електроенергия $Q_{SD}$ в kWh за 60 минути***                                                                                                                                                                                                                                                                                                                                                                                                                                                                                                                                                                  | Pentru aparatele de climatizare cu o singură conductă, consumul orar indicativ de energie electrică $Q_{SD}$ în kWh/60 de minute***                                                                                                                                                                                                                                                                                                                                                                                                                                                                                                                                                                                         |
| <b>U</b>   | Zmogljivost za hlajenje $P_{rated}$ (kW)                                                                                                                                                                                                                                                                                                                                                                                                                                                                                                                                                        | Охладителната мощност $P_{rated}$ (kW)                                                                                                                                                                                                                                                                                                                                                                                                                                                                                                                                                                                                                                           | Capacitatea nominală pentru răcire a aparatului $P_{rated}$ (kW)                                                                                                                                                                                                                                                                                                                                                                                                                                                                                                                                                                                                                                                            |
| <b>V</b>   | Zmogljivost za ogrevanje $P_{rated}$ (kW)                                                                                                                                                                                                                                                                                                                                                                                                                                                                                                                                                       | Отоплителната мощност $P_{rated}$ (kW)                                                                                                                                                                                                                                                                                                                                                                                                                                                                                                                                                                                                                                           | Capacitatea nominală pentru încălzire a aparatului $P_{rated}$ (kW)                                                                                                                                                                                                                                                                                                                                                                                                                                                                                                                                                                                                                                                         |
| <b>*</b>   | „Puščanje hladilnih sredstev prispeva k podnebnim spremembam. V primeru izpusta v ozračje bi hladilno sredstvo z nižjim potencialom globalnega segrevanja (GWP) k globalnemu segrevanju prispevalo manj kot hladilno sredstvo z višjim GWP. Ta naprava vsebuje hladilno tekočino z GWP, enakim [xxx]. To pomeni, da bi bil v obdobju 100 let vpliv na globalno segrevanje v primeru izpusta v ozračje 1 kg zadržane hladilne tekočine [xxx] večji od 1 kg CO <sub>2</sub> . Nikoli ne poskušajte sami spremeniti hladilnega obtoka ali razstaviti naprave in za to vedno prosite strokovnjaka.“ | „Изпускането на хладилен агент допринася за изменението на климата. Хладилен агент с по-нисък потенциал за глобално затопляне (ПГЗ) би допринесъл по-малко за глобалното затопляне, отколкото хладилен агент с по-висок ПГЗ при евентуално изпускане в атмосферата. Настоящият уред съдържа хладилен агент с ПГЗ в размер на [xxx]. Това означава, че ако 1 kg от хладилния агент бъде изпуснат в атмосферата, въздействието за глобално затопляне ще бъде [xxx] пъти повече, отколкото от 1 kg CO <sub>2</sub> за период от 100 години. Никога не се опитвайте да се намесвате в работата на кръга на хладилния агент или сами да разглобявате уреда, а винаги се обръщайте към | „Scurgerea de agent frigorific contribuie la schimbările climatice. Dacă s-ar scurge în atmosferă, agenții frigorifici cu un potențial de încălzire globală (GWP) mai redus ar contribui într-un mod mai puțin semnificativ la încălzirea globală decât un agent frigorific cu un GWP mai ridicat. Acest aparat conține un fluid refrigerant cu un GWP egal cu [xxx]. Aceasta înseamnă că, dacă 1 kg din acest fluid refrigerant s-ar scurge în atmosferă, impactul asupra încălzirii globale ar fi de [xxx] ori mai mare decât 1 kg de CO <sub>2</sub> pe o perioadă de 100 de ani. Nu încercați să interveniți în circuitul agentului frigorific sau să demontați singur produsul, apeleți întotdeauna la un specialist.“ |
| <b>**</b>  | „Letna poraba energije „XYZ“ kWh na leto na podlagi rezultatov standardnega preskusa. Dejanska poraba energije je odvisna od načina uporabe naprave in njene lokacije.“                                                                                                                                                                                                                                                                                                                                                                                                                         | „Консумация на енергия „XYZ“ в kWh годишно, въз основа на резултати от стандартно изпитване. Действителната консумация на енергия ще зависи от това как се използва уредът и къде се намира той.“                                                                                                                                                                                                                                                                                                                                                                                                                                                                                | „Consum de energie de «XYZ» kWh pe an, pe baza rezultatelor testelor standard. Consumul real de energie va depinde de modul de utilizare a aparatului și de locul unde este amplasat.“                                                                                                                                                                                                                                                                                                                                                                                                                                                                                                                                      |
| <b>***</b> | „Poraba energije „X,Y“ kWh na 60 minut na osnovi rezultatov standardnega preskusa. Dejanska poraba energije je odvisna od načina uporabe naprave in njene lokacije.“                                                                                                                                                                                                                                                                                                                                                                                                                            | „Консумация на енергия „X,Y“ в kWh за 60 минути, въз основа на резултати от стандартно изпитване. Действителната консумация на енергия ще зависи от това как се използва уредът и къде се намира той.“                                                                                                                                                                                                                                                                                                                                                                                                                                                                           | „Consum de energie de «X,Y» kWh pe 60 de minute, pe baza rezultatelor testelor standard. Consumul real de energie va depinde de modul de utilizare a aparatului și de amplasamentul acestuia.“                                                                                                                                                                                                                                                                                                                                                                                                                                                                                                                              |

|            | Deutsch                                                                                                                                                                                                                                                                                                                                                                                                                                                                                                                                                      | Français                                                                                                                                                                                                                                                                                                                                                                                                                                                                                                                                                                                                                                                                          | Italiano                                                                                                                                                                                                                                                                                                                                                                                                                                                                                                                                                                                                                                                                                                                                                         |
|------------|--------------------------------------------------------------------------------------------------------------------------------------------------------------------------------------------------------------------------------------------------------------------------------------------------------------------------------------------------------------------------------------------------------------------------------------------------------------------------------------------------------------------------------------------------------------|-----------------------------------------------------------------------------------------------------------------------------------------------------------------------------------------------------------------------------------------------------------------------------------------------------------------------------------------------------------------------------------------------------------------------------------------------------------------------------------------------------------------------------------------------------------------------------------------------------------------------------------------------------------------------------------|------------------------------------------------------------------------------------------------------------------------------------------------------------------------------------------------------------------------------------------------------------------------------------------------------------------------------------------------------------------------------------------------------------------------------------------------------------------------------------------------------------------------------------------------------------------------------------------------------------------------------------------------------------------------------------------------------------------------------------------------------------------|
| <b>A</b>   | <b>Produktdatenblatt</b>                                                                                                                                                                                                                                                                                                                                                                                                                                                                                                                                     | <b>Fiche produit</b>                                                                                                                                                                                                                                                                                                                                                                                                                                                                                                                                                                                                                                                              | <b>SCHEDA TECNICA DEL PRODOTTO</b>                                                                                                                                                                                                                                                                                                                                                                                                                                                                                                                                                                                                                                                                                                                               |
| <b>B</b>   | Name des Lieferanten                                                                                                                                                                                                                                                                                                                                                                                                                                                                                                                                         | Nom du fournisseur                                                                                                                                                                                                                                                                                                                                                                                                                                                                                                                                                                                                                                                                | Marchio                                                                                                                                                                                                                                                                                                                                                                                                                                                                                                                                                                                                                                                                                                                                                          |
| <b>C</b>   | Modellkennung                                                                                                                                                                                                                                                                                                                                                                                                                                                                                                                                                | Référence du modèle                                                                                                                                                                                                                                                                                                                                                                                                                                                                                                                                                                                                                                                               | Modello                                                                                                                                                                                                                                                                                                                                                                                                                                                                                                                                                                                                                                                                                                                                                          |
| <b>D</b>   | Schalleistungspegel in Innenräumen                                                                                                                                                                                                                                                                                                                                                                                                                                                                                                                           | Niveaux de puissance acoustique intérieur et extérieur                                                                                                                                                                                                                                                                                                                                                                                                                                                                                                                                                                                                                            | Livelli di potenza acustica interna ed esterna di raffreddamento / riscaldamento (dB)                                                                                                                                                                                                                                                                                                                                                                                                                                                                                                                                                                                                                                                                            |
| <b>E</b>   | Bezeichnung und Treibhauspotenzial des verwendeten Kältemittels*                                                                                                                                                                                                                                                                                                                                                                                                                                                                                             | Nom de réchauffement planétaire                                                                                                                                                                                                                                                                                                                                                                                                                                                                                                                                                                                                                                                   | Tipologia refrigerante *                                                                                                                                                                                                                                                                                                                                                                                                                                                                                                                                                                                                                                                                                                                                         |
| <b>F</b>   | Kältemittel GWP*                                                                                                                                                                                                                                                                                                                                                                                                                                                                                                                                             | Potentiel de réchauffement planétaire                                                                                                                                                                                                                                                                                                                                                                                                                                                                                                                                                                                                                                             | GWP («potenziale di riscaldamento globale» *)                                                                                                                                                                                                                                                                                                                                                                                                                                                                                                                                                                                                                                                                                                                    |
| <b>G</b>   | <b>KÜHLTRIEB</b>                                                                                                                                                                                                                                                                                                                                                                                                                                                                                                                                             | <b>REFROIDISSEMENT</b>                                                                                                                                                                                                                                                                                                                                                                                                                                                                                                                                                                                                                                                            | <b>RAFFREDDAMENTO</b>                                                                                                                                                                                                                                                                                                                                                                                                                                                                                                                                                                                                                                                                                                                                            |
| <b>H</b>   | SEER                                                                                                                                                                                                                                                                                                                                                                                                                                                                                                                                                         | SEER                                                                                                                                                                                                                                                                                                                                                                                                                                                                                                                                                                                                                                                                              | SEER                                                                                                                                                                                                                                                                                                                                                                                                                                                                                                                                                                                                                                                                                                                                                             |
| <b>I</b>   | Energieeffizienzklasse                                                                                                                                                                                                                                                                                                                                                                                                                                                                                                                                       | Classe d'efficacité énergétique                                                                                                                                                                                                                                                                                                                                                                                                                                                                                                                                                                                                                                                   | Classe di efficienza energetica                                                                                                                                                                                                                                                                                                                                                                                                                                                                                                                                                                                                                                                                                                                                  |
| <b>J</b>   | Jahresstromverbrauch Q <sub>CE</sub> (kWh/a) **                                                                                                                                                                                                                                                                                                                                                                                                                                                                                                              | Consommation annuelle d'électricité indicative Q <sub>CE</sub> (kWh/a) **                                                                                                                                                                                                                                                                                                                                                                                                                                                                                                                                                                                                         | Consumo energetico annuo indicativo Q <sub>CE</sub> (kWh/a) **                                                                                                                                                                                                                                                                                                                                                                                                                                                                                                                                                                                                                                                                                                   |
| <b>K</b>   | Auslegungskühlleistung P <sub>designc</sub> (kW)                                                                                                                                                                                                                                                                                                                                                                                                                                                                                                             | Charge frigorifique nominale P <sub>designc</sub>                                                                                                                                                                                                                                                                                                                                                                                                                                                                                                                                                                                                                                 | Carico tecnico P <sub>designc</sub> (kW)                                                                                                                                                                                                                                                                                                                                                                                                                                                                                                                                                                                                                                                                                                                         |
| <b>L</b>   | <b>HEIZBETRIEB</b>                                                                                                                                                                                                                                                                                                                                                                                                                                                                                                                                           | <b>CHAUFFAGE</b>                                                                                                                                                                                                                                                                                                                                                                                                                                                                                                                                                                                                                                                                  | <b>RISCALDAMENTO</b>                                                                                                                                                                                                                                                                                                                                                                                                                                                                                                                                                                                                                                                                                                                                             |
| <b>M</b>   | SCOP                                                                                                                                                                                                                                                                                                                                                                                                                                                                                                                                                         | SCOP                                                                                                                                                                                                                                                                                                                                                                                                                                                                                                                                                                                                                                                                              | SCOP                                                                                                                                                                                                                                                                                                                                                                                                                                                                                                                                                                                                                                                                                                                                                             |
| <b>N</b>   | Energieeffizienzklasse                                                                                                                                                                                                                                                                                                                                                                                                                                                                                                                                       | Classe d'efficacité énergétique                                                                                                                                                                                                                                                                                                                                                                                                                                                                                                                                                                                                                                                   | Classe di efficienza energetica                                                                                                                                                                                                                                                                                                                                                                                                                                                                                                                                                                                                                                                                                                                                  |
| <b>O</b>   | Jahresstromverbrauch Q <sub>HE</sub> (kWh/a) **                                                                                                                                                                                                                                                                                                                                                                                                                                                                                                              | Consommation annuelle d'électricité indicative Q <sub>HE</sub> (kWh/a) **                                                                                                                                                                                                                                                                                                                                                                                                                                                                                                                                                                                                         | Consumo energetico Q <sub>HE</sub> (kWh/a) **                                                                                                                                                                                                                                                                                                                                                                                                                                                                                                                                                                                                                                                                                                                    |
| <b>P</b>   | Auslegungskühlleistung P <sub>designh</sub> (kW)                                                                                                                                                                                                                                                                                                                                                                                                                                                                                                             | Charge frigorifique nominale P <sub>designh</sub> (kW)                                                                                                                                                                                                                                                                                                                                                                                                                                                                                                                                                                                                                            | Carico tecnico P <sub>designc</sub> (kW)                                                                                                                                                                                                                                                                                                                                                                                                                                                                                                                                                                                                                                                                                                                         |
| <b>R</b>   | Angegebenes Leistungsvermögen und die zur Berechnung der SCOP unter Bezugs-Auslegungsbedingungen zugrunde gelegte Ersatzheizleistung                                                                                                                                                                                                                                                                                                                                                                                                                         | Puissance déclarée et une indication de la puissance du dispositif de chauffage de secours                                                                                                                                                                                                                                                                                                                                                                                                                                                                                                                                                                                        | Capacità dichiarata e l'indicazione della capacità di riscaldamento del sistema di backup.                                                                                                                                                                                                                                                                                                                                                                                                                                                                                                                                                                                                                                                                       |
| <b>S</b>   | Für Zweikanalgeräte den induktiven stündlichen Stromverbrauch Q <sub>DD</sub> in kWh/60min                                                                                                                                                                                                                                                                                                                                                                                                                                                                   | Pour les appareils à double conduit, la consommation horaire d'électricité indicative Q <sub>DD</sub> (kWh/60min.) ***                                                                                                                                                                                                                                                                                                                                                                                                                                                                                                                                                            | Consumo di energia elettrica dei condizionatori d'aria a doppio condotto Q <sub>DD</sub> v kWh/60 minut ***                                                                                                                                                                                                                                                                                                                                                                                                                                                                                                                                                                                                                                                      |
| <b>T</b>   | Für Einkanalgeräte den induktiven stündlichen Stromverbrauch Q <sub>SD</sub> in kWh/60min***                                                                                                                                                                                                                                                                                                                                                                                                                                                                 | Pour les appareils à simple conduit, la consommation horaire d'électricité indicative Q <sub>SD</sub> (kWh/60min.) ***                                                                                                                                                                                                                                                                                                                                                                                                                                                                                                                                                            | Consumo di energia elettrica dei condizionatori d'aria a condotto singolo Q <sub>SD</sub> v kWh/60 min ***                                                                                                                                                                                                                                                                                                                                                                                                                                                                                                                                                                                                                                                       |
| <b>U</b>   | Kühlleistung P <sub>rated</sub> (kW)                                                                                                                                                                                                                                                                                                                                                                                                                                                                                                                         | Puissance frigorifique nominale P <sub>rated</sub> (kW)                                                                                                                                                                                                                                                                                                                                                                                                                                                                                                                                                                                                                           | Capacità di raffreddamento P <sub>rated</sub> (kW)                                                                                                                                                                                                                                                                                                                                                                                                                                                                                                                                                                                                                                                                                                               |
| <b>V</b>   | Heizleistung P <sub>rated</sub> (kW)                                                                                                                                                                                                                                                                                                                                                                                                                                                                                                                         | Puissance calorifique nominale P <sub>rated</sub> (kW)                                                                                                                                                                                                                                                                                                                                                                                                                                                                                                                                                                                                                            | Capacità di riscaldamento P <sub>rated</sub> (kW)                                                                                                                                                                                                                                                                                                                                                                                                                                                                                                                                                                                                                                                                                                                |
| <b>*</b>   | Der Austritt von Kältemittel trägt zum Klimawandel bei. Kältemittel mit geringerem Treibhauspotenzial tragen im Fall eines Austretens weniger zur Erderwärmung bei als solche mit höherem Treibhauspotenzial. Dieses Gerät enthält Kältemittel mit einem Treibhauspotenzial von [xxx]. Somit hätte ein Austreten von 1 kg dieses Kältemittels [xxx] Mal größere Auswirkungen auf die Erderwärmung als 1 kg CO <sub>2</sub> , bezogen auf hundert Jahre. Keine Arbeiten am Kältekreislauf vornehmen oder das Gerät zerlegen – stets Fachpersonal hinzuziehen. | «Les fuites de réfrigérants accentuent le changement climatique. En cas de fuite, l'impact sur le réchauffement de la planète sera d'autant plus limité que le potentiel de réchauffement planétaire (PRP) du réfrigérant est faible. Cet appareil utilise un réfrigérant dont le PRP est égal à [xxx]. En d'autres termes, si 1 kg de ce réfrigérant est relâché dans l'atmosphère, son impact sur le réchauffement de la planète sera [xxx] fois supérieur à celui d'1 kg de CO <sub>2</sub> , sur une période de 100 ans. Ne tentez jamais d'intervenir dans le circuit frigorifique et de démonter les pièces vous-même et adressez-vous systématiquement à un professionnel. | «La perdita di refrigerante contribuisce al cambiamento climatico. In caso di rilascio nell'atmosfera, i refrigeranti con un potenziale di riscaldamento globale (GWP) più basso contribuiscono in misura minore al riscaldamento globale rispetto a quelli con un GWP più elevato. Questo apparecchio contiene un fluido refrigerante con un GWP di [xxx]. Se 1 kg di questo fluido refrigerante fosse rilasciato nell'atmosfera, quindi, l'impatto sul riscaldamento globale sarebbe [xxx] volte più elevato rispetto a 1 kg di CO <sub>2</sub> , per un periodo di 100 anni. In nessun caso l'utente deve cercare di intervenire sul circuito refrigerante o di smontare il prodotto. In caso di necessità occorre sempre rivolgersi a personale qualificato. |
| <b>**</b>  | „XYZ“ kWh/Jahr, auf der Grundlage von Ergebnissen der Normprüfung. Der tatsächliche Verbrauch hängt von der Nutzung und vom Standort des Geräts ab“                                                                                                                                                                                                                                                                                                                                                                                                          | „Consommation d'énergie de „XYZ“ kWh par an, déterminée sur la base des résultats obtenus dans des conditions d'essai normalisées. La consommation d'énergie réelle dépend des conditions d'utilisation et de l'emplacement de l'appareil“                                                                                                                                                                                                                                                                                                                                                                                                                                        | «Il consumo energetico annuo „XYZ“ kWh e' misurato in base ai risultati dei test standard. Il consumo effettivo di energia dipende da come viene utilizzato l'apparecchio e da dove viene posizionato.»                                                                                                                                                                                                                                                                                                                                                                                                                                                                                                                                                          |
| <b>***</b> | „Energieverbrauch „XYZ“ kWh je 60 Minuten, auf der Grundlage von Ergebnissen der Normprüfung. Der tatsächliche Verbrauch hängt von der Nutzung und vom Standort des Geräts ab“                                                                                                                                                                                                                                                                                                                                                                               | Consommation d'énergie de „X,Y“ kWh pour 60 minutes, déterminée sur la base des résultats obtenus dans des conditions d'essai normalisées. La consommation d'énergie réelle dépend des conditions d'utilisation et de l'emplacement de l'appareil                                                                                                                                                                                                                                                                                                                                                                                                                                 | «Il consumo energetico orario „XYZ“ kWh e' misurato in base ai risultati dei test standard. Il consumo effettivo di energia dipende da come viene utilizzato l'apparecchio e da dove viene posizionato.»                                                                                                                                                                                                                                                                                                                                                                                                                                                                                                                                                         |

**PRODUCT FICHE - INFORMACIJSKI LIST - INFORMATIVNI LIST - ИНФОРМАТИВЕН ЛИСТ**  
**INFORMACION GUIDE - KARTA PRODUKTU - INFORMAČNÍ LIST - OPIS VÝROBKU**  
**PODATKOVNA KARTICA IZDELKA - ПРОДУКТОВ ФИШ - FIŞA PRODUSULUI**

**Model: Vivax ACP-12CH35AESI PRO R32**

|            | English                                                                                                                                                                                                                                                                                                                                                                                                                                                                                                                                                                                                                           | Hrvatski                                                                                                                                                                                                                                                                                                                                                                                                                                                                                                                                                                                                                                                                                         |                               |
|------------|-----------------------------------------------------------------------------------------------------------------------------------------------------------------------------------------------------------------------------------------------------------------------------------------------------------------------------------------------------------------------------------------------------------------------------------------------------------------------------------------------------------------------------------------------------------------------------------------------------------------------------------|--------------------------------------------------------------------------------------------------------------------------------------------------------------------------------------------------------------------------------------------------------------------------------------------------------------------------------------------------------------------------------------------------------------------------------------------------------------------------------------------------------------------------------------------------------------------------------------------------------------------------------------------------------------------------------------------------|-------------------------------|
| <b>A</b>   | <b>PRODUCT FICHE</b>                                                                                                                                                                                                                                                                                                                                                                                                                                                                                                                                                                                                              | <b>INFORMACIJSKI LIST</b>                                                                                                                                                                                                                                                                                                                                                                                                                                                                                                                                                                                                                                                                        |                               |
| <b>B</b>   | Brand                                                                                                                                                                                                                                                                                                                                                                                                                                                                                                                                                                                                                             | Robna marka                                                                                                                                                                                                                                                                                                                                                                                                                                                                                                                                                                                                                                                                                      | <b>VIVAX</b>                  |
| <b>C</b>   | Model name                                                                                                                                                                                                                                                                                                                                                                                                                                                                                                                                                                                                                        | Ime modela                                                                                                                                                                                                                                                                                                                                                                                                                                                                                                                                                                                                                                                                                       | <b>ACP-12CH35AESI PRO R32</b> |
| <b>D</b>   | Inside/Outside sound power levels                                                                                                                                                                                                                                                                                                                                                                                                                                                                                                                                                                                                 | Razine zvučne snage unutarinja/vanjska (dB)                                                                                                                                                                                                                                                                                                                                                                                                                                                                                                                                                                                                                                                      | <b>56/62</b>                  |
| <b>E</b>   | Name of the refrigerant *                                                                                                                                                                                                                                                                                                                                                                                                                                                                                                                                                                                                         | Rešladno sredstvo (plin) *                                                                                                                                                                                                                                                                                                                                                                                                                                                                                                                                                                                                                                                                       | <b>R32</b>                    |
| <b>F</b>   | GWP of the refrigerant *                                                                                                                                                                                                                                                                                                                                                                                                                                                                                                                                                                                                          | GWP (Potencijal Globalnog Zagrijavanja) *                                                                                                                                                                                                                                                                                                                                                                                                                                                                                                                                                                                                                                                        | <b>675</b>                    |
| <b>G</b>   | <b>COOLING</b>                                                                                                                                                                                                                                                                                                                                                                                                                                                                                                                                                                                                                    | <b>HLAĐENJE</b>                                                                                                                                                                                                                                                                                                                                                                                                                                                                                                                                                                                                                                                                                  |                               |
| <b>H</b>   | SEER                                                                                                                                                                                                                                                                                                                                                                                                                                                                                                                                                                                                                              | SEER                                                                                                                                                                                                                                                                                                                                                                                                                                                                                                                                                                                                                                                                                             | <b>7</b>                      |
| <b>I</b>   | Energy efficiency class                                                                                                                                                                                                                                                                                                                                                                                                                                                                                                                                                                                                           | Razred Energetske učinkovitosti                                                                                                                                                                                                                                                                                                                                                                                                                                                                                                                                                                                                                                                                  | <b>A++</b>                    |
| <b>J</b>   | Indicative annual electricity consumption $Q_{CE}$ (kWh/a) **                                                                                                                                                                                                                                                                                                                                                                                                                                                                                                                                                                     | Indikativna godišnja potrošnja $Q_{CE}$ (kWh/god) **                                                                                                                                                                                                                                                                                                                                                                                                                                                                                                                                                                                                                                             | <b>182</b>                    |
| <b>K</b>   | Design load $P_{designc}$ (kW)                                                                                                                                                                                                                                                                                                                                                                                                                                                                                                                                                                                                    | Projektno opterećenje uređaja $P_{designc}$ (kW)                                                                                                                                                                                                                                                                                                                                                                                                                                                                                                                                                                                                                                                 | <b>3.6</b>                    |
| <b>L</b>   | <b>HATING</b>                                                                                                                                                                                                                                                                                                                                                                                                                                                                                                                                                                                                                     | <b>GRIJANJE</b>                                                                                                                                                                                                                                                                                                                                                                                                                                                                                                                                                                                                                                                                                  |                               |
| <b>M</b>   | SCOP                                                                                                                                                                                                                                                                                                                                                                                                                                                                                                                                                                                                                              | SCOP (Klimatski tip: Prosječna)                                                                                                                                                                                                                                                                                                                                                                                                                                                                                                                                                                                                                                                                  | <b>4,2</b>                    |
| <b>N</b>   | Energy efficiency class                                                                                                                                                                                                                                                                                                                                                                                                                                                                                                                                                                                                           | Razred energetske učinkovitosti                                                                                                                                                                                                                                                                                                                                                                                                                                                                                                                                                                                                                                                                  | <b>A+</b>                     |
| <b>O</b>   | Indicative annual electricity consumption $Q_{HE}$ (kWh/a) **                                                                                                                                                                                                                                                                                                                                                                                                                                                                                                                                                                     | Indikativna godišnja potrošnja $Q_{HE}$ (kWh/god) **                                                                                                                                                                                                                                                                                                                                                                                                                                                                                                                                                                                                                                             | <b>833</b>                    |
| <b>P</b>   | Design load $P_{designh}$ (kW)                                                                                                                                                                                                                                                                                                                                                                                                                                                                                                                                                                                                    | Projektno opterećenje uređaja $P_{designh}$ (kW)                                                                                                                                                                                                                                                                                                                                                                                                                                                                                                                                                                                                                                                 | <b>2,5</b>                    |
| <b>R</b>   | Declared capacity and an indication of the back up heating capacity                                                                                                                                                                                                                                                                                                                                                                                                                                                                                                                                                               | Deklarirani kapacitet i oznaka rezervnog kapaciteta grijanja                                                                                                                                                                                                                                                                                                                                                                                                                                                                                                                                                                                                                                     | <b>2,003 kW/0,497 kW</b>      |
| <b>S</b>   | Double ducts: the indicative hourly electricity consumption $Q_{DD}$ (kWh/60min.) ***                                                                                                                                                                                                                                                                                                                                                                                                                                                                                                                                             | Dvokanalni uređaj: indikativna potrošnja električne energije na sat $Q_{DD}$ (kWh/60 minuta) ***                                                                                                                                                                                                                                                                                                                                                                                                                                                                                                                                                                                                 | -                             |
| <b>T</b>   | Single ducts: the indicative hourly electricity consumption $Q_{SD}$ (kWh/60min.) ***                                                                                                                                                                                                                                                                                                                                                                                                                                                                                                                                             | Jednokanalni uređaj: indikativna potrošnja električne energije na sat $Q_{SD}$ (kWh/60 minuta) ***                                                                                                                                                                                                                                                                                                                                                                                                                                                                                                                                                                                               | -                             |
| <b>U</b>   | Cooling capacity $P_{rated}$ (kW)                                                                                                                                                                                                                                                                                                                                                                                                                                                                                                                                                                                                 | Kapacitet uređaja za hlađenje $P_{rated}$ (kW)                                                                                                                                                                                                                                                                                                                                                                                                                                                                                                                                                                                                                                                   | <b>3,52kW</b>                 |
| <b>V</b>   | Heating capacity $P_{rated}$ (kW)                                                                                                                                                                                                                                                                                                                                                                                                                                                                                                                                                                                                 | Kapacitet uređaja za grijanje $P_{rated}$ (kW)                                                                                                                                                                                                                                                                                                                                                                                                                                                                                                                                                                                                                                                   | <b>3,81 kW</b>                |
| <b>*</b>   | Refrigerant leakage contributes to climate change. Refrigerant with lower global warming potential (GWP) would contribute less to global warming than a refrigerant with higher GWP, if leaked to the atmosphere. This appliance contains a refrigerant fluid with a GWP equal to [xxx]. This means that if 1 kg of this refrigerant fluid would be leaked to the atmosphere, the impact on global warming would be [xxx] times higher than 1 kg of CO <sub>2</sub> , over a period of 100 years. Never try to interfere with the refrigerant circuit yourself or disassemble the product yourself and always ask a professional. | Istjecanje rashladnih sredstava doprinosi klimatskim promjenama. U slučaju ispuštanja u atmosferu, rashladno sredstvo s nižim potencijalom globalnog zagrijavanja (GWP) manje bi utjecalo na globalno zagrijavanje od rashladnog sredstva s višim GWP-om. Ovaj uređaj sadrži rashladnu tekućinu s GWP-om vrijednosti navedene u gornjoj tablici. To znači da bi u slučaju istjecanja 1 kg te rashladne tekućine u atmosferu, njezin utjecaj na globalno zagrijavanje bio toliko puta veći od utjecaja 1 kg CO <sub>2</sub> tijekom razdoblja od 100 godina. Nikada sami ne pokušavajte raditi bilo kakve zahvate na rashladnom krugu, niti rastavljati proizvod i za to uvijek zovite stručnjaka |                               |
| <b>**</b>  | "XYZ" kWh per year, based on standard test results. Actual energy consumption will depend on how the appliance is used and where it is located.                                                                                                                                                                                                                                                                                                                                                                                                                                                                                   | Potrošnja energije »XYZ« kWh na godinu, na temelju rezultata standardnih ispitivanja. Stvarna potrošnja energije ovisi o načinu uporabe uređaja i o mjestu na kojem se nalazi.                                                                                                                                                                                                                                                                                                                                                                                                                                                                                                                   |                               |
| <b>***</b> | Energy consumption "X,Y" kWh per 60 minutes, based on standard test results. Actual energy consumption will depend on how the appliance is used and where it is located.                                                                                                                                                                                                                                                                                                                                                                                                                                                          | Potrošnja energije X,Y kWh na 60 minuta, na temelju rezultata standardnih ispitivanja. Stvarna potrošnja energije ovisi o načinu uporabe uređaja i o mjestu na kojem se nalazi.                                                                                                                                                                                                                                                                                                                                                                                                                                                                                                                  |                               |

|            | <b>Srpski</b>                                                                                                                                                                                                                                                                                                                                                                                                                                                                                                                                                                                                                                                 | <b>Македонски</b>                                                                                                                                                                                                                                                                                                                                                                                                                                                                                                                                                                                                                                 | <b>Shqiptar</b>                                                                                                                                                                                                                                                                                                                                                                                                                                                                       |
|------------|---------------------------------------------------------------------------------------------------------------------------------------------------------------------------------------------------------------------------------------------------------------------------------------------------------------------------------------------------------------------------------------------------------------------------------------------------------------------------------------------------------------------------------------------------------------------------------------------------------------------------------------------------------------|---------------------------------------------------------------------------------------------------------------------------------------------------------------------------------------------------------------------------------------------------------------------------------------------------------------------------------------------------------------------------------------------------------------------------------------------------------------------------------------------------------------------------------------------------------------------------------------------------------------------------------------------------|---------------------------------------------------------------------------------------------------------------------------------------------------------------------------------------------------------------------------------------------------------------------------------------------------------------------------------------------------------------------------------------------------------------------------------------------------------------------------------------|
| <b>A</b>   | <b>LISTA SA PODACIMA</b>                                                                                                                                                                                                                                                                                                                                                                                                                                                                                                                                                                                                                                      | <b>ИНФОРМАТИВЕН ЛИСТ</b>                                                                                                                                                                                                                                                                                                                                                                                                                                                                                                                                                                                                                          | <b>GUIDA PER PERNFORMACION</b>                                                                                                                                                                                                                                                                                                                                                                                                                                                        |
| <b>B</b>   | Robna marka                                                                                                                                                                                                                                                                                                                                                                                                                                                                                                                                                                                                                                                   | Бренд                                                                                                                                                                                                                                                                                                                                                                                                                                                                                                                                                                                                                                             | Marka                                                                                                                                                                                                                                                                                                                                                                                                                                                                                 |
| <b>C</b>   | Ime modela                                                                                                                                                                                                                                                                                                                                                                                                                                                                                                                                                                                                                                                    | Назив на модел                                                                                                                                                                                                                                                                                                                                                                                                                                                                                                                                                                                                                                    | Emri i modelit                                                                                                                                                                                                                                                                                                                                                                                                                                                                        |
| <b>D</b>   | Nivoi zvučne snage unutrašnja / spoljna (dB)                                                                                                                                                                                                                                                                                                                                                                                                                                                                                                                                                                                                                  | Ниво на бучавост внатрешна / надворешна (dB)                                                                                                                                                                                                                                                                                                                                                                                                                                                                                                                                                                                                      | Niveli i zhurmës se njesise të brendshme / jashtme (dB)                                                                                                                                                                                                                                                                                                                                                                                                                               |
| <b>E</b>   | Reshladno sredstvo (gas) *                                                                                                                                                                                                                                                                                                                                                                                                                                                                                                                                                                                                                                    | Разладно средство (гас) *                                                                                                                                                                                                                                                                                                                                                                                                                                                                                                                                                                                                                         | Lloji i gasit *                                                                                                                                                                                                                                                                                                                                                                                                                                                                       |
| <b>F</b>   | GWP (Potencijal Globalnog Zagrevanja) *                                                                                                                                                                                                                                                                                                                                                                                                                                                                                                                                                                                                                       | GWP (Потенцијал за глобално загревање) *                                                                                                                                                                                                                                                                                                                                                                                                                                                                                                                                                                                                          | GWP (Potenciali i ngrohjes globale) *                                                                                                                                                                                                                                                                                                                                                                                                                                                 |
| <b>G</b>   | <b>HLAĐENJE</b>                                                                                                                                                                                                                                                                                                                                                                                                                                                                                                                                                                                                                                               | <b>Ладење</b>                                                                                                                                                                                                                                                                                                                                                                                                                                                                                                                                                                                                                                     | <b>FTOHJE</b>                                                                                                                                                                                                                                                                                                                                                                                                                                                                         |
| <b>H</b>   | SEER                                                                                                                                                                                                                                                                                                                                                                                                                                                                                                                                                                                                                                                          | SEER                                                                                                                                                                                                                                                                                                                                                                                                                                                                                                                                                                                                                                              | SEER                                                                                                                                                                                                                                                                                                                                                                                                                                                                                  |
| <b>I</b>   | Klasa Energetske efikasnosti                                                                                                                                                                                                                                                                                                                                                                                                                                                                                                                                                                                                                                  | Класа на енергетска ефикасност                                                                                                                                                                                                                                                                                                                                                                                                                                                                                                                                                                                                                    | Efikasiteti i klases se energjise                                                                                                                                                                                                                                                                                                                                                                                                                                                     |
| <b>J</b>   | Indikativna godišnja potrošnja $Q_{CE}$ (kWh/god) **                                                                                                                                                                                                                                                                                                                                                                                                                                                                                                                                                                                                          | Индикативна годишна потрошувачка $Q_{CE}$ (kWh/год) **                                                                                                                                                                                                                                                                                                                                                                                                                                                                                                                                                                                            | Indikacioni i shpenzimeve vjetore $Q_{CE}$ (kWh/vit) **                                                                                                                                                                                                                                                                                                                                                                                                                               |
| <b>K</b>   | Projektно opterećenje uređaja $P_{designc}$ (kW)                                                                                                                                                                                                                                                                                                                                                                                                                                                                                                                                                                                                              | Проектно оптеретување на уредот $P_{designc}$ (kW)                                                                                                                                                                                                                                                                                                                                                                                                                                                                                                                                                                                                | Ngarkesa e funksionimit të pajisjes $P_{designc}$ (kW)                                                                                                                                                                                                                                                                                                                                                                                                                                |
| <b>L</b>   | <b>GREJANJE</b>                                                                                                                                                                                                                                                                                                                                                                                                                                                                                                                                                                                                                                               | <b>ГРЕЕЊЕ</b>                                                                                                                                                                                                                                                                                                                                                                                                                                                                                                                                                                                                                                     | <b>NGROHJE</b>                                                                                                                                                                                                                                                                                                                                                                                                                                                                        |
| <b>M</b>   | SCOP (Klimatski tip: Prosečna)                                                                                                                                                                                                                                                                                                                                                                                                                                                                                                                                                                                                                                | SCOP (Климатски тип: Просечна)                                                                                                                                                                                                                                                                                                                                                                                                                                                                                                                                                                                                                    | SCOP (Tipi klimatik: mesatarja)                                                                                                                                                                                                                                                                                                                                                                                                                                                       |
| <b>N</b>   | Klasa Energetske efikasnosti                                                                                                                                                                                                                                                                                                                                                                                                                                                                                                                                                                                                                                  | Класа на енергетска ефикасност                                                                                                                                                                                                                                                                                                                                                                                                                                                                                                                                                                                                                    | Efikasiteti i klases se energjise                                                                                                                                                                                                                                                                                                                                                                                                                                                     |
| <b>O</b>   | Indikativna godišnja potrošnja $Q_{HE}$ (kWh/god) **                                                                                                                                                                                                                                                                                                                                                                                                                                                                                                                                                                                                          | Индикативна годишна потрошувачка $Q_{HE}$ (kWh/год) **                                                                                                                                                                                                                                                                                                                                                                                                                                                                                                                                                                                            | Indikacioni i shpenzimeve vjetore $Q_{HE}$ (kWh/god) **                                                                                                                                                                                                                                                                                                                                                                                                                               |
| <b>P</b>   | Projektно opterećenje uređaja $P_{designh}$ (kW)                                                                                                                                                                                                                                                                                                                                                                                                                                                                                                                                                                                                              | Проектно оптеретување на уредот $P_{designh}$ (kW)                                                                                                                                                                                                                                                                                                                                                                                                                                                                                                                                                                                                | Ngarkesa e funksionimit të pajisjes $P_{designh}$ (kW)                                                                                                                                                                                                                                                                                                                                                                                                                                |
| <b>R</b>   | Deklarisani kapacitet i oznaka rezervnog kapaciteta grejanja                                                                                                                                                                                                                                                                                                                                                                                                                                                                                                                                                                                                  | Деклариран капацитет и ознака на резервниот капацитет на греење                                                                                                                                                                                                                                                                                                                                                                                                                                                                                                                                                                                   | Kapaciteti i deklaruar dhe përcaktimi i ngrohjes së kapaciteteve rezervë                                                                                                                                                                                                                                                                                                                                                                                                              |
| <b>S</b>   | Dvokanalni uređaj: indikativna potrošnja električne energije na sat $Q_{DD}$ (kWh/60 minuta) ***                                                                                                                                                                                                                                                                                                                                                                                                                                                                                                                                                              | Двоканален уред: индикативна потрошувачка на електрич. Енерг. на час $Q_{DD}$ (kWh/60 минути) ***                                                                                                                                                                                                                                                                                                                                                                                                                                                                                                                                                 | Pajisje dy-kanaleshe: indikacioni i konsumit të energjise elektrike në orë $Q_{DD}$ (kWh/60 minuta) ***                                                                                                                                                                                                                                                                                                                                                                               |
| <b>T</b>   | Jednokanalni uređaj: indikativna potrošnja električne energije na sat $Q_{SD}$ (kwh/60 minuta) ***                                                                                                                                                                                                                                                                                                                                                                                                                                                                                                                                                            | Едноканален уред: индикативна потрошувачка на електрична енерг. на час $Q_{SD}$ (kWh/60 минути) ***                                                                                                                                                                                                                                                                                                                                                                                                                                                                                                                                               | Pajisje një-kanaleshe: indikacioni i konsumit të energjise elektrike në orë $Q_{SD}$ (kwh/60 minuta) ***                                                                                                                                                                                                                                                                                                                                                                              |
| <b>U</b>   | Kapacitet uređaja za hlađenje $P_{rated}$ (kW)                                                                                                                                                                                                                                                                                                                                                                                                                                                                                                                                                                                                                | Капацитет на редот за ладење $P_{rated}$ (kW)                                                                                                                                                                                                                                                                                                                                                                                                                                                                                                                                                                                                     | Kapaciteti i pajisjes në ftohje $P_{rated}$ (kW)                                                                                                                                                                                                                                                                                                                                                                                                                                      |
| <b>V</b>   | Kapacitet uređaja za grejanje $P_{rated}$ (kW)                                                                                                                                                                                                                                                                                                                                                                                                                                                                                                                                                                                                                | Капацитет на редот за греење $P_{rated}$ (kW)                                                                                                                                                                                                                                                                                                                                                                                                                                                                                                                                                                                                     | Kapaciteti i pajisjes në ngrohje $P_{rated}$ (kW)                                                                                                                                                                                                                                                                                                                                                                                                                                     |
| <b>*</b>   | Isticanje rashladnih sredstava doprinosi klimatskim promenama. U slučaju ispuštanja u atmosferu, rashladno sredstvo s nižim potencijalom globalnog zagrevanja (GVP) manje bi uticalo na globalno zagrevanje od rashladnog sredstva s višim GVP-om. Ovaj uređaj sadrži rashladnu tečnost sa GVP-om vrednosti navedene u gornjoj tabeli. To znači da bi u slučaju isticanja 1 kg te rashladne tečnosti u atmosferu, njen uticaj na globalno zagrevanje bio toliko puta veći od uticaja 1 kg CO2 tokom perioda od 100 godina. Nikada sami ne pokušavajte raditi bilo kakve zahvate na rashladnom krugu, niti rastavljati proizvod i za to uvek zovite stručnjaka | Истекувањето на разладните средства допринесува за климатските промени. Во случај на испуштање во атмосферата, разладното средство со понизок потенцијал за глобално затоплување (GVP) помалку би влијаело на глобалното затоплување во споредба со разладно средство со поголем GVP. Тоа би значело дека во случај на истекување на 1 кг. од разладната течност во атмосферата, нејзиното влијание на глобалното затоплување би било толку пати поголемо од влијанието на 1 кг. CO2 во период од 100 години. Никогаш сами не пробувајте да правите било какви зафати ниту да го разклопувате производот и за тоа секогаш повикајте стручно лице. | Nënvizim gazi kontribuon në ndryshimin e klimes. Në rast të emetimit të atmosferës, gazi do të ulë potencialin e ngrohjes globale (GVP) më pak do të çojë në ngrohje globale prej gazit të rritur të GVP-se. Kjo pajisje përbanë rrjedhje gazi me vlerat e GVP-se të listuara si në tabelën më lartë. Kjo do të thotë se në rast të 1 kg të gasit në atmosferë, ndikimi i saj në ngrohjen globale do të ishte shumë më i madhë se ndikimi 1 kg CO2 për një periudhë prej 100 vjetësh. |
| <b>**</b>  | Potrošnja energije »XYZ« kWh na godinu, na temelju rezultata standardnih ispitivanja. Stvarna potrošnja energije zavisi o načinu upotrebe uređaja i o mestu na kojem se nalazi.                                                                                                                                                                                                                                                                                                                                                                                                                                                                               | Потрошувачка на енергија "хуз" kWh за една година, врз основа на резултатите од стандардните тестови. Реалната потрошувачка на енергија ќе зависи од начинот на кој можете да го користите уредот и местото каде што се наоѓа.                                                                                                                                                                                                                                                                                                                                                                                                                    | asnjehere mos u perpiqni të bëni nderhyrje në qarkun e ftohjes, ose cmontimin e produktit dhe cdo here kërkoni ndihmën e ekspertit.                                                                                                                                                                                                                                                                                                                                                   |
| <b>***</b> | Potrošnja energije X,Y kWh na 60 minuta, na temelju rezultata standardnih ispitivanja. Stvarna potrošnja energije zavisi o načinu upotrebe uređaja i o mestu na kojem se nalazi.                                                                                                                                                                                                                                                                                                                                                                                                                                                                              | Потрошувачка на енергија X, Y kWh по 60 минути игра, врз основа на резултатите од стандардните тестови. Реалната потрошувачка на енергија ќе зависи од начинот на кој можете да го користите уредот и местото каде што се наоѓа.                                                                                                                                                                                                                                                                                                                                                                                                                  | Shpenzimi i energjise »XYZ« kWh në vit, bazuar në rezultatat e testeve standarde. Konsumi aktual i energjise do të varet se si ju e përdorini pajisjen dhe nga vendi ku ajo është vendosur.                                                                                                                                                                                                                                                                                           |

|           | <b>Polski</b>                                                                                                                                                                                                                                                                                                                                                                                                                                                                                                                                                                                                                                                                                                  | <b>Český</b>                                                                                                                                                                                                                                                                                                                                                                                                                                                                                                                | <b>Slovenský</b>                                                                                                                                                                                                                                                                                                                                                                                                                                                                                                                                                                                            |
|-----------|----------------------------------------------------------------------------------------------------------------------------------------------------------------------------------------------------------------------------------------------------------------------------------------------------------------------------------------------------------------------------------------------------------------------------------------------------------------------------------------------------------------------------------------------------------------------------------------------------------------------------------------------------------------------------------------------------------------|-----------------------------------------------------------------------------------------------------------------------------------------------------------------------------------------------------------------------------------------------------------------------------------------------------------------------------------------------------------------------------------------------------------------------------------------------------------------------------------------------------------------------------|-------------------------------------------------------------------------------------------------------------------------------------------------------------------------------------------------------------------------------------------------------------------------------------------------------------------------------------------------------------------------------------------------------------------------------------------------------------------------------------------------------------------------------------------------------------------------------------------------------------|
| <b>A</b>  | <b>KARTA PRODUKTU</b>                                                                                                                                                                                                                                                                                                                                                                                                                                                                                                                                                                                                                                                                                          | <b>INFORMAČNÍ LIST</b>                                                                                                                                                                                                                                                                                                                                                                                                                                                                                                      | <b>OPIS VÝROBKU</b>                                                                                                                                                                                                                                                                                                                                                                                                                                                                                                                                                                                         |
| <b>B</b>  | Znak towarowy                                                                                                                                                                                                                                                                                                                                                                                                                                                                                                                                                                                                                                                                                                  | Ochranná známka                                                                                                                                                                                                                                                                                                                                                                                                                                                                                                             | Ochranná známka                                                                                                                                                                                                                                                                                                                                                                                                                                                                                                                                                                                             |
| <b>C</b>  | Oznaczenie modelu                                                                                                                                                                                                                                                                                                                                                                                                                                                                                                                                                                                                                                                                                              | Značkou modelu                                                                                                                                                                                                                                                                                                                                                                                                                                                                                                              | Model zariadenia                                                                                                                                                                                                                                                                                                                                                                                                                                                                                                                                                                                            |
| <b>D</b>  | Poziomy mocy akustycznej w pomieszczeniu i na zewnątrz chłodzenia/ogrzewania (dB)                                                                                                                                                                                                                                                                                                                                                                                                                                                                                                                                                                                                                              | Vnitřní a vnější hladina akustického výkonu chlazení/vytápění (dB)                                                                                                                                                                                                                                                                                                                                                                                                                                                          | Vnúťorné a vonkajšie hladiny akustického výkonu chladenia/vykurovania (dB)                                                                                                                                                                                                                                                                                                                                                                                                                                                                                                                                  |
| <b>E</b>  | nazwa zastosowanego środka chłodniczego *                                                                                                                                                                                                                                                                                                                                                                                                                                                                                                                                                                                                                                                                      | Název použitého chladiva *                                                                                                                                                                                                                                                                                                                                                                                                                                                                                                  | Názov použitého chladiva *                                                                                                                                                                                                                                                                                                                                                                                                                                                                                                                                                                                  |
| <b>F</b>  | GWP (Współczynnik ocieplenia globalnego) *                                                                                                                                                                                                                                                                                                                                                                                                                                                                                                                                                                                                                                                                     | GWP (Potenciálem globálního oteplování)*                                                                                                                                                                                                                                                                                                                                                                                                                                                                                    | GWP (Potenciál prispievania ku globálnemu otepľovaniu)*                                                                                                                                                                                                                                                                                                                                                                                                                                                                                                                                                     |
| <b>G</b>  | <b>CHŁODZENIA</b>                                                                                                                                                                                                                                                                                                                                                                                                                                                                                                                                                                                                                                                                                              | <b>CHLAZENÍ</b>                                                                                                                                                                                                                                                                                                                                                                                                                                                                                                             | <b>CHLADENIA</b>                                                                                                                                                                                                                                                                                                                                                                                                                                                                                                                                                                                            |
| <b>H</b>  | SEER                                                                                                                                                                                                                                                                                                                                                                                                                                                                                                                                                                                                                                                                                                           | SEER                                                                                                                                                                                                                                                                                                                                                                                                                                                                                                                        | SEER                                                                                                                                                                                                                                                                                                                                                                                                                                                                                                                                                                                                        |
| <b>I</b>  | Klasa efektywności energetycznej                                                                                                                                                                                                                                                                                                                                                                                                                                                                                                                                                                                                                                                                               | Třídu energetické účinnosti                                                                                                                                                                                                                                                                                                                                                                                                                                                                                                 | Trieda energetickej účinnosti                                                                                                                                                                                                                                                                                                                                                                                                                                                                                                                                                                               |
| <b>J</b>  | Orientacyjne roczne zużycie energii elektrycznej QCE (kWh/r) **                                                                                                                                                                                                                                                                                                                                                                                                                                                                                                                                                                                                                                                | Orientační roční spotřebu elektřiny QCE (kWh/rok)**                                                                                                                                                                                                                                                                                                                                                                                                                                                                         | Indikativná ročná spotreba elektrickej energie QCE (kWh/a)**                                                                                                                                                                                                                                                                                                                                                                                                                                                                                                                                                |
| <b>K</b>  | Obciążenie projektowe $P_{designc}$ (kW)                                                                                                                                                                                                                                                                                                                                                                                                                                                                                                                                                                                                                                                                       | Návrhové zatížení zařízení $P_{designc}$ (kW)                                                                                                                                                                                                                                                                                                                                                                                                                                                                               | Menovité zaťaženie $P_{designc}$ (kW)                                                                                                                                                                                                                                                                                                                                                                                                                                                                                                                                                                       |
| <b>L</b>  | <b>OGRZEWANIA</b>                                                                                                                                                                                                                                                                                                                                                                                                                                                                                                                                                                                                                                                                                              | <b>VYTÁPĚNÍ</b>                                                                                                                                                                                                                                                                                                                                                                                                                                                                                                             | <b>VYKUROVANIA</b>                                                                                                                                                                                                                                                                                                                                                                                                                                                                                                                                                                                          |
| <b>M</b>  | SCOP                                                                                                                                                                                                                                                                                                                                                                                                                                                                                                                                                                                                                                                                                                           | SCOP                                                                                                                                                                                                                                                                                                                                                                                                                                                                                                                        | SCOP                                                                                                                                                                                                                                                                                                                                                                                                                                                                                                                                                                                                        |
| <b>N</b>  | Klasa efektywności energetycznej                                                                                                                                                                                                                                                                                                                                                                                                                                                                                                                                                                                                                                                                               | Třídu energetické účinnosti                                                                                                                                                                                                                                                                                                                                                                                                                                                                                                 | Trieda energetickej účinnosti                                                                                                                                                                                                                                                                                                                                                                                                                                                                                                                                                                               |
| <b>O</b>  | Orientacyjne roczne zużycie energii elektrycznej $Q_{HE}$ (kWh/god) **                                                                                                                                                                                                                                                                                                                                                                                                                                                                                                                                                                                                                                         | Orientační roční spotřebu elektřiny pro průměrné otopné období $Q_{HE}$ (kWh/rok)**                                                                                                                                                                                                                                                                                                                                                                                                                                         | Indikativná ročná spotreba elektrickej energie $Q_{HE}$ (kWh/a)**                                                                                                                                                                                                                                                                                                                                                                                                                                                                                                                                           |
| <b>P</b>  | Obciążenie projektowe $P_{designh}$ (kW)                                                                                                                                                                                                                                                                                                                                                                                                                                                                                                                                                                                                                                                                       | Návrhové topné zatížení zařízení $P_{designh}$ (kW)                                                                                                                                                                                                                                                                                                                                                                                                                                                                         | Menovité zaťaženie $P_{designh}$ (kW)                                                                                                                                                                                                                                                                                                                                                                                                                                                                                                                                                                       |
| <b>R</b>  | Deklarowana wydajność wraz ze wskazaniem wydajności rezerwowego podgrzewacza                                                                                                                                                                                                                                                                                                                                                                                                                                                                                                                                                                                                                                   | Jmenovitý výkon a záložní topný výkon                                                                                                                                                                                                                                                                                                                                                                                                                                                                                       | Deklarovaná kapacita a údaj o kapacite záložného vykurovacieho telesa                                                                                                                                                                                                                                                                                                                                                                                                                                                                                                                                       |
| <b>S</b>  | Dla klimatyzatorów dwukanałowych-orientacyjne godzinowe zużycie energii elektrycznej $Q_{DD}$ w kWh/60 min. ***                                                                                                                                                                                                                                                                                                                                                                                                                                                                                                                                                                                                | Pro dvukanálové klimatizátory vzduchu orientační hodinovou spotřebu elektřiny $Q_{DD}$ v kWh/60 minut.***                                                                                                                                                                                                                                                                                                                                                                                                                   | V prípade dvojkanálových klimatizátorov indikativná spotreba elektrickej energie za hodinu $Q_{DD}$ v kWh/60 minút***                                                                                                                                                                                                                                                                                                                                                                                                                                                                                       |
| <b>T</b>  | Dla klimatyzatorów jednokanałowych – orientacyjne godzinowe zużycie energii elektrycznej $Q_{SD}$ w kWh/60 min. ***                                                                                                                                                                                                                                                                                                                                                                                                                                                                                                                                                                                            | Pro jednokanálové klimatizátory vzduchu orientační hodinovou spotřebu elektřiny $Q_{SD}$ v kWh/60 minut.***                                                                                                                                                                                                                                                                                                                                                                                                                 | V prípade jednokanálových klimatizátorov indikativná spotreba elektrickej energie za hodinu $Q_{SD}$ v kWh/60 minút***                                                                                                                                                                                                                                                                                                                                                                                                                                                                                      |
| <b>U</b>  | Wydajność chłodnicza Prated (kW)                                                                                                                                                                                                                                                                                                                                                                                                                                                                                                                                                                                                                                                                               | Chladicí výkon zařízení Prated (kW)                                                                                                                                                                                                                                                                                                                                                                                                                                                                                         | Kapac. chladenia Prated zariadenia(kw)                                                                                                                                                                                                                                                                                                                                                                                                                                                                                                                                                                      |
| <b>V</b>  | Wydajność grzewcza Prated (kW)                                                                                                                                                                                                                                                                                                                                                                                                                                                                                                                                                                                                                                                                                 | Topný výkon zařízení Prated (kW)                                                                                                                                                                                                                                                                                                                                                                                                                                                                                            | kapacita vykurovania Prated zariadenia (kW)                                                                                                                                                                                                                                                                                                                                                                                                                                                                                                                                                                 |
| <b>*</b>  | „Wycieki czynników chłodniczych przyczyniają się do zmiany klimatu. W przypadku przedostania się do atmosfery czynnik chłodniczy o niższym współ-tczynniku ocieplenia globalnego (GWP) ma mnie-jszy wpływ na globalne ocie-plenie niż czynnik o wyższym współczynniku GWP. Urządzenie zawiera płyn chłodniczy o współczynniku GWP wyno-szącym [xxx]. Powyższe oznacza, iż w przypadku przedostania się 1 kg takiego płynu chłodniczego do atmo-sfery, jego wpływ na globalne ocieplenie byłby [xxx] razy większy niż wpływ 1 kg CO2 w okresie 100 lat. Nigdy nie należy samodzielnie manipulować przy obiegu czynnika chłodniczego lub demontować urządzenia, należy zawsze zwró-cić się o pomoc specjalisty.” | „Únik chladiva se podílí na změně klimatu. Chladivo s nižším potenciálem globálního oteplování (GWP) by se v případě úniku do ovzduší podílelo na globálním oteplování méně než chladivo s vyšším GWP. Toto zařízení obsahuje chladicí kapalinu s GWP ve výši [xxx]. To znamená, že pokud by do ovzduší unikl 1 kg této chladicí kapaliny, dopad na globální oteplování by byl v horizontu 100 let [xxx] krát vyšší než 1 kg CO 2 . Nenarušujte chladicí oběh ani sami výrobek nedemontujte, vždy se obraťte na odborníka.“ | „Úniky chladiva prispievajú k zmene klímy. Chladivo s nižším potenciálom prispievania ku globálnemu otepľovaniu (GWP) by pri úniku do atmosféry prispelo ku globálnemu otepľovaniu v nižšej miere ako chladivo s vyšším GWP. Toto zariadenie obsahuje chladiacu kvapalinu s GWP rovnajúcim sa [xxx]. Znamená to, že ak by do atmosféry unikol 1 kg tejto chladiacej kvapaliny, jej vplyv na globálne otepľovanie by bol [xxx] krát vyšší ako vplyv 1 kg CO 2 , a to počas obdobia 100 rokov. Nikdy sa nepokúšajte zasahovať do chladiaceho okruhu alebo demontovať výrobok a vždy sa obráťte na odborníka.“ |
| <b>**</b> | „Zużycie energii elektrycznej »XYZ« kWh rocznie na podstawie wyników próby przeprowadzonej w normalnych warunkach. Rzeczywiste zużycie energii elektrycznej zależy od sposobu użytkowania urządzenia i miejsca, w którym się ono znajduje”                                                                                                                                                                                                                                                                                                                                                                                                                                                                     | „Spotřeba energie ‚XYZ‘ kWh za rok, založená na výsledcích normalizované zkoušky. Skutečná spotřeba energie závisí na způsobu použití a umístění spotřebiče.“                                                                                                                                                                                                                                                                                                                                                               | „Spotreba energie XYZ kWh za rok na základe výsledkov štandardného preskúšania. Skutočná spotreba energie bude závisieť od toho, ako sa zariadenie používa a kde je umiestnené.“                                                                                                                                                                                                                                                                                                                                                                                                                            |

|     |                                                                                                                                                                                                                                               |                                                                                                                                                                    |                                                                                                                                                                                       |
|-----|-----------------------------------------------------------------------------------------------------------------------------------------------------------------------------------------------------------------------------------------------|--------------------------------------------------------------------------------------------------------------------------------------------------------------------|---------------------------------------------------------------------------------------------------------------------------------------------------------------------------------------|
| *** | „Zużycie energii elektrycznej »X,Y« kWh na 60 min. na podstawie wyników próby przeprowadzonej w normalnych warunkach. Rzeczywiste zużycie energii elektrycznej zależy od sposobu użytkowania urządzenia i miejsca, w którym się ono znajduje” | „Spotřeba energie ‚X,Y‘ kWh za 60 minut, založená na výsledcích normalizované zkoušky. Skutečná spotřeba energie závisí na způsobu použití a umístění spotřebiče.“ | „Spotreba energie X,Y kWh za 60 minút na základe výsledkov štandardného preskúšania. Skutočná spotreba energie bude závisieť od toho, ako sa zariadenie používa a kde je umiestnené.“ |
|-----|-----------------------------------------------------------------------------------------------------------------------------------------------------------------------------------------------------------------------------------------------|--------------------------------------------------------------------------------------------------------------------------------------------------------------------|---------------------------------------------------------------------------------------------------------------------------------------------------------------------------------------|



|            | Slovenski                                                                                                                                                                                                                                                                                                                                                                                                                                                                                                                                                                                       | Български                                                                                                                                                                                                                                                                                                                                                                                                                                                                                                                                                                                                                                                                        | Românesc                                                                                                                                                                                                                                                                                                                                                                                                                                                                                                                                                                                                                                                                                                                    |
|------------|-------------------------------------------------------------------------------------------------------------------------------------------------------------------------------------------------------------------------------------------------------------------------------------------------------------------------------------------------------------------------------------------------------------------------------------------------------------------------------------------------------------------------------------------------------------------------------------------------|----------------------------------------------------------------------------------------------------------------------------------------------------------------------------------------------------------------------------------------------------------------------------------------------------------------------------------------------------------------------------------------------------------------------------------------------------------------------------------------------------------------------------------------------------------------------------------------------------------------------------------------------------------------------------------|-----------------------------------------------------------------------------------------------------------------------------------------------------------------------------------------------------------------------------------------------------------------------------------------------------------------------------------------------------------------------------------------------------------------------------------------------------------------------------------------------------------------------------------------------------------------------------------------------------------------------------------------------------------------------------------------------------------------------------|
| <b>A</b>   | <b>PODATKOVNA KARTICA IZDELKA</b>                                                                                                                                                                                                                                                                                                                                                                                                                                                                                                                                                               | <b>ПРОДУКТОВ ФИШ</b>                                                                                                                                                                                                                                                                                                                                                                                                                                                                                                                                                                                                                                                             | <b>FIȘA PRODUSULUI</b>                                                                                                                                                                                                                                                                                                                                                                                                                                                                                                                                                                                                                                                                                                      |
| <b>B</b>   | Blagovna znamka                                                                                                                                                                                                                                                                                                                                                                                                                                                                                                                                                                                 | Търговска марка                                                                                                                                                                                                                                                                                                                                                                                                                                                                                                                                                                                                                                                                  | Marca comercială                                                                                                                                                                                                                                                                                                                                                                                                                                                                                                                                                                                                                                                                                                            |
| <b>C</b>   | Oznaka modela                                                                                                                                                                                                                                                                                                                                                                                                                                                                                                                                                                                   | Модел                                                                                                                                                                                                                                                                                                                                                                                                                                                                                                                                                                                                                                                                            | Nume model                                                                                                                                                                                                                                                                                                                                                                                                                                                                                                                                                                                                                                                                                                                  |
| <b>D</b>   | Notranje in zunanje ravni zvočne moči hlajenja/ogrevanja (dB)                                                                                                                                                                                                                                                                                                                                                                                                                                                                                                                                   | Нива на звуковата мощност вътре в помещение и на открито охлаждане/отопление (dB)                                                                                                                                                                                                                                                                                                                                                                                                                                                                                                                                                                                                | Nivelul de putere acustică interior și exterior răcire/încălzire                                                                                                                                                                                                                                                                                                                                                                                                                                                                                                                                                                                                                                                            |
| <b>E</b>   | Ime hladilnega sredstva *                                                                                                                                                                                                                                                                                                                                                                                                                                                                                                                                                                       | Наименование на хладилен агент*                                                                                                                                                                                                                                                                                                                                                                                                                                                                                                                                                                                                                                                  | Denumirea al agentului frigorific *                                                                                                                                                                                                                                                                                                                                                                                                                                                                                                                                                                                                                                                                                         |
| <b>F</b>   | GWP (Potencial globalnega segrevanja) *                                                                                                                                                                                                                                                                                                                                                                                                                                                                                                                                                         | ПГЗ (потенциал за глобално затопляне) *                                                                                                                                                                                                                                                                                                                                                                                                                                                                                                                                                                                                                                          | GWP (potențial de încălzire globală)*                                                                                                                                                                                                                                                                                                                                                                                                                                                                                                                                                                                                                                                                                       |
| <b>G</b>   | <b>HLAJENJA</b>                                                                                                                                                                                                                                                                                                                                                                                                                                                                                                                                                                                 | <b>ОХЛАЖДАНЕ</b>                                                                                                                                                                                                                                                                                                                                                                                                                                                                                                                                                                                                                                                                 | <b>RĂCIRE</b>                                                                                                                                                                                                                                                                                                                                                                                                                                                                                                                                                                                                                                                                                                               |
| <b>H</b>   | SEER                                                                                                                                                                                                                                                                                                                                                                                                                                                                                                                                                                                            | SEER                                                                                                                                                                                                                                                                                                                                                                                                                                                                                                                                                                                                                                                                             | SEER                                                                                                                                                                                                                                                                                                                                                                                                                                                                                                                                                                                                                                                                                                                        |
| <b>I</b>   | Razred energetske učinkovitosti                                                                                                                                                                                                                                                                                                                                                                                                                                                                                                                                                                 | Класът на енергийна ефективност                                                                                                                                                                                                                                                                                                                                                                                                                                                                                                                                                                                                                                                  | Clasa de eficiență energetică                                                                                                                                                                                                                                                                                                                                                                                                                                                                                                                                                                                                                                                                                               |
| <b>J</b>   | Okvirno letno porabo električne energije $Q_{CE}$ (kWh/a) **                                                                                                                                                                                                                                                                                                                                                                                                                                                                                                                                    | Индикативната годишна консумация на електроенергия $Q_{CE}$ (kWh/год) **                                                                                                                                                                                                                                                                                                                                                                                                                                                                                                                                                                                                         | Consumul anual indicativ de energie electrică $Q_{CE}$ (kWh/a)**                                                                                                                                                                                                                                                                                                                                                                                                                                                                                                                                                                                                                                                            |
| <b>K</b>   | Nazivna obremenitev napr. $P_{designc}$ (kW)                                                                                                                                                                                                                                                                                                                                                                                                                                                                                                                                                    | Проектният товар $P_{designc}$ (kW)                                                                                                                                                                                                                                                                                                                                                                                                                                                                                                                                                                                                                                              | Sarcina nominală $P_{designc}$ (kW)                                                                                                                                                                                                                                                                                                                                                                                                                                                                                                                                                                                                                                                                                         |
| <b>L</b>   | <b>OGREVANJA</b>                                                                                                                                                                                                                                                                                                                                                                                                                                                                                                                                                                                | <b>ОТОПЛЕНИЕ</b>                                                                                                                                                                                                                                                                                                                                                                                                                                                                                                                                                                                                                                                                 | <b>ÎNCĂLZIRE</b>                                                                                                                                                                                                                                                                                                                                                                                                                                                                                                                                                                                                                                                                                                            |
| <b>M</b>   | SCOP                                                                                                                                                                                                                                                                                                                                                                                                                                                                                                                                                                                            | SCOP                                                                                                                                                                                                                                                                                                                                                                                                                                                                                                                                                                                                                                                                             | SCOP                                                                                                                                                                                                                                                                                                                                                                                                                                                                                                                                                                                                                                                                                                                        |
| <b>N</b>   | Razred energetske učinkovitosti                                                                                                                                                                                                                                                                                                                                                                                                                                                                                                                                                                 | Класът на енергийна ефективност                                                                                                                                                                                                                                                                                                                                                                                                                                                                                                                                                                                                                                                  | Clasa de eficiență energetică                                                                                                                                                                                                                                                                                                                                                                                                                                                                                                                                                                                                                                                                                               |
| <b>O</b>   | Okvirno letno porabo električne energije za povprečno sezono ogrevanja $Q_{HE}$ (kWh/a) **                                                                                                                                                                                                                                                                                                                                                                                                                                                                                                      | Индикативната годишна консумация на електроенергия $Q_{HE}$ (kWh/год)**                                                                                                                                                                                                                                                                                                                                                                                                                                                                                                                                                                                                          | Consumul anual indicativ de energie electrică pentru un sezon mediu de încălzire $Q_{HE}$ (kWh/a)**                                                                                                                                                                                                                                                                                                                                                                                                                                                                                                                                                                                                                         |
| <b>P</b>   | Nazivno obremenitev naprave $P_{designh}$ (kW)                                                                                                                                                                                                                                                                                                                                                                                                                                                                                                                                                  | Проектният товар $P_{designh}$ (kW)                                                                                                                                                                                                                                                                                                                                                                                                                                                                                                                                                                                                                                              | Sarcina nominală $P_{designh}$ (kW)                                                                                                                                                                                                                                                                                                                                                                                                                                                                                                                                                                                                                                                                                         |
| <b>R</b>   | Navedeno zmogljivost in oznako zmogljivosti za zasilno ogrevanje                                                                                                                                                                                                                                                                                                                                                                                                                                                                                                                                | Обявената мощност и мощността на спомагателното електрическо подгриване                                                                                                                                                                                                                                                                                                                                                                                                                                                                                                                                                                                                          | Capacitatea declarată și o indicație a capacității de încălzire de rezervă                                                                                                                                                                                                                                                                                                                                                                                                                                                                                                                                                                                                                                                  |
| <b>S</b>   | Za dvokanalne klimatske naprave: okvirno porabo električne energije na uro $Q_{DD}$ v kWh/60 minut ***                                                                                                                                                                                                                                                                                                                                                                                                                                                                                          | За двуканални климатизатори — индикативната часова консумация на електроенергия $Q_{DD}$ в kWh за 60 минути ***                                                                                                                                                                                                                                                                                                                                                                                                                                                                                                                                                                  | Pentru aparatele de climatizare cu conductă dublă, consumul orar indicativ de energie electrică $Q_{DD}$ în kWh/60 de minute ***                                                                                                                                                                                                                                                                                                                                                                                                                                                                                                                                                                                            |
| <b>T</b>   | Za enokanalne klimatske naprave: okvirno porabo električne energije na uro $Q_{SD}$ v kWh/60 minut ***                                                                                                                                                                                                                                                                                                                                                                                                                                                                                          | За едноканални климатизатори — индикативната часова консумация на електроенергия $Q_{SD}$ в kWh за 60 минути***                                                                                                                                                                                                                                                                                                                                                                                                                                                                                                                                                                  | Pentru aparatele de climatizare cu o singură conductă, consumul orar indicativ de energie electrică $Q_{SD}$ în kWh/60 de minute***                                                                                                                                                                                                                                                                                                                                                                                                                                                                                                                                                                                         |
| <b>U</b>   | Zmogljivost za hlajenje $P_{rated}$ (kW)                                                                                                                                                                                                                                                                                                                                                                                                                                                                                                                                                        | Охладителната мощност $P_{rated}$ (kW)                                                                                                                                                                                                                                                                                                                                                                                                                                                                                                                                                                                                                                           | Capacitatea nominală pentru răcire a aparatului $P_{rated}$ (kW)                                                                                                                                                                                                                                                                                                                                                                                                                                                                                                                                                                                                                                                            |
| <b>V</b>   | Zmogljivost za ogrevanje $P_{rated}$ (kW)                                                                                                                                                                                                                                                                                                                                                                                                                                                                                                                                                       | Отоплителната мощност $P_{rated}$ (kW)                                                                                                                                                                                                                                                                                                                                                                                                                                                                                                                                                                                                                                           | Capacitatea nominală pentru încălzire a aparatului $P_{rated}$ (kW)                                                                                                                                                                                                                                                                                                                                                                                                                                                                                                                                                                                                                                                         |
| <b>*</b>   | „Puščanje hladilnih sredstev prispeva k podnebnim spremembam. V primeru izpusta v ozračje bi hladilno sredstvo z nižjim potencialom globalnega segrevanja (GWP) k globalnemu segrevanju prispevalo manj kot hladilno sredstvo z višjim GWP. Ta naprava vsebuje hladilno tekočino z GWP, enakim [xxx]. To pomeni, da bi bil v obdobju 100 let vpliv na globalno segrevanje v primeru izpusta v ozračje 1 kg zadržane hladilne tekočine [xxx] večji od 1 kg CO <sub>2</sub> . Nikoli ne poskušajte sami spremeniti hladilnega obtoka ali razstaviti naprave in za to vedno prosite strokovnjaka.“ | „Изпускането на хладилен агент допринася за изменението на климата. Хладилен агент с по-нисък потенциал за глобално затопляне (ПГЗ) би допринесъл по-малко за глобалното затопляне, отколкото хладилен агент с по-висок ПГЗ при евентуално изпускане в атмосферата. Настоящият уред съдържа хладилен агент с ПГЗ в размер на [xxx]. Това означава, че ако 1 kg от хладилния агент бъде изпуснат в атмосферата, въздействието за глобално затопляне ще бъде [xxx] пъти повече, отколкото от 1 kg CO <sub>2</sub> за период от 100 години. Никога не се опитвайте да се намесвате в работата на кръга на хладилния агент или сами да разглобявате уреда, а винаги се обръщайте към | „Scurgerea de agent frigorific contribuie la schimbările climatice. Dacă s-ar scurge în atmosferă, agenții frigorifici cu un potențial de încălzire globală (GWP) mai redus ar contribui într-un mod mai puțin semnificativ la încălzirea globală decât un agent frigorific cu un GWP mai ridicat. Acest aparat conține un fluid refrigerant cu un GWP egal cu [xxx]. Aceasta înseamnă că, dacă 1 kg din acest fluid refrigerant s-ar scurge în atmosferă, impactul asupra încălzirii globale ar fi de [xxx] ori mai mare decât 1 kg de CO <sub>2</sub> pe o perioadă de 100 de ani. Nu încercați să interveniți în circuitul agentului frigorific sau să demontați singur produsul, apeleți întotdeauna la un specialist.“ |
| <b>**</b>  | „Letna poraba energije „XYZ“ kWh na leto na podlagi rezultatov standardnega preskusa. Dejanska poraba energije je odvisna od načina uporabe naprave in njene lokacije.“                                                                                                                                                                                                                                                                                                                                                                                                                         | „Консумация на енергия „XYZ“ в kWh годишно, въз основа на резултати от стандартно изпитване. Действителната консумация на енергия ще зависи от това как се използва уредът и къде се намира той.“                                                                                                                                                                                                                                                                                                                                                                                                                                                                                | „Consum de energie de «XYZ» kWh pe an, pe baza rezultatelor testelor standard. Consumul real de energie va depinde de modul de utilizare a aparatului și de locul unde este amplasat.“                                                                                                                                                                                                                                                                                                                                                                                                                                                                                                                                      |
| <b>***</b> | „Poraba energije „X,Y“ kWh na 60 minut na osnovi rezultatov standardnega preskusa. Dejanska poraba energije je odvisna od načina uporabe naprave in njene lokacije.“                                                                                                                                                                                                                                                                                                                                                                                                                            | „Консумация на енергия „X,Y“ в kWh за 60 минути, въз основа на резултати от стандартно изпитване. Действителната консумация на енергия ще зависи от това как се използва уредът и къде се намира той.“                                                                                                                                                                                                                                                                                                                                                                                                                                                                           | „Consum de energie de «X,Y» kWh pe 60 de minute, pe baza rezultatelor testelor standard. Consumul real de energie va depinde de modul de utilizare a aparatului și de amplasamentul acestuia.“                                                                                                                                                                                                                                                                                                                                                                                                                                                                                                                              |

|            | Deutsch                                                                                                                                                                                                                                                                                                                                                                                                                                                                                                                                                      | Français                                                                                                                                                                                                                                                                                                                                                                                                                                                                                                                                                                                                                                                                          | Italiano                                                                                                                                                                                                                                                                                                                                                                                                                                                                                                                                                                                                                                                                                                                                                         |
|------------|--------------------------------------------------------------------------------------------------------------------------------------------------------------------------------------------------------------------------------------------------------------------------------------------------------------------------------------------------------------------------------------------------------------------------------------------------------------------------------------------------------------------------------------------------------------|-----------------------------------------------------------------------------------------------------------------------------------------------------------------------------------------------------------------------------------------------------------------------------------------------------------------------------------------------------------------------------------------------------------------------------------------------------------------------------------------------------------------------------------------------------------------------------------------------------------------------------------------------------------------------------------|------------------------------------------------------------------------------------------------------------------------------------------------------------------------------------------------------------------------------------------------------------------------------------------------------------------------------------------------------------------------------------------------------------------------------------------------------------------------------------------------------------------------------------------------------------------------------------------------------------------------------------------------------------------------------------------------------------------------------------------------------------------|
| <b>A</b>   | <b>Produktdatenblatt</b>                                                                                                                                                                                                                                                                                                                                                                                                                                                                                                                                     | <b>Fiche produit</b>                                                                                                                                                                                                                                                                                                                                                                                                                                                                                                                                                                                                                                                              | <b>SCHEDA TECNICA DEL PRODOTTO</b>                                                                                                                                                                                                                                                                                                                                                                                                                                                                                                                                                                                                                                                                                                                               |
| <b>B</b>   | Name des Lieferanten                                                                                                                                                                                                                                                                                                                                                                                                                                                                                                                                         | Nom du fournisseur                                                                                                                                                                                                                                                                                                                                                                                                                                                                                                                                                                                                                                                                | Marchio                                                                                                                                                                                                                                                                                                                                                                                                                                                                                                                                                                                                                                                                                                                                                          |
| <b>C</b>   | Modellkennung                                                                                                                                                                                                                                                                                                                                                                                                                                                                                                                                                | Référence du modèle                                                                                                                                                                                                                                                                                                                                                                                                                                                                                                                                                                                                                                                               | Modello                                                                                                                                                                                                                                                                                                                                                                                                                                                                                                                                                                                                                                                                                                                                                          |
| <b>D</b>   | Schalleistungspegel in Innenräumen                                                                                                                                                                                                                                                                                                                                                                                                                                                                                                                           | Niveaux de puissance acoustique intérieur et extérieur                                                                                                                                                                                                                                                                                                                                                                                                                                                                                                                                                                                                                            | Livelli di potenza acustica interna ed esterna di raffreddamento / riscaldamento (dB)                                                                                                                                                                                                                                                                                                                                                                                                                                                                                                                                                                                                                                                                            |
| <b>E</b>   | Bezeichnung und Treibhauspotenzial des verwendeten Kältemittels*                                                                                                                                                                                                                                                                                                                                                                                                                                                                                             | Nom de réchauffement planétaire                                                                                                                                                                                                                                                                                                                                                                                                                                                                                                                                                                                                                                                   | Tipologia refrigerante *                                                                                                                                                                                                                                                                                                                                                                                                                                                                                                                                                                                                                                                                                                                                         |
| <b>F</b>   | Kältemittel GWP*                                                                                                                                                                                                                                                                                                                                                                                                                                                                                                                                             | Potentiel de réchauffement planétaire                                                                                                                                                                                                                                                                                                                                                                                                                                                                                                                                                                                                                                             | GWP («potenziale di riscaldamento globale» *)                                                                                                                                                                                                                                                                                                                                                                                                                                                                                                                                                                                                                                                                                                                    |
| <b>G</b>   | <b>KÜHLTRIEB</b>                                                                                                                                                                                                                                                                                                                                                                                                                                                                                                                                             | <b>REFROIDISSEMENT</b>                                                                                                                                                                                                                                                                                                                                                                                                                                                                                                                                                                                                                                                            | <b>RAFFREDDAMENTO</b>                                                                                                                                                                                                                                                                                                                                                                                                                                                                                                                                                                                                                                                                                                                                            |
| <b>H</b>   | SEER                                                                                                                                                                                                                                                                                                                                                                                                                                                                                                                                                         | SEER                                                                                                                                                                                                                                                                                                                                                                                                                                                                                                                                                                                                                                                                              | SEER                                                                                                                                                                                                                                                                                                                                                                                                                                                                                                                                                                                                                                                                                                                                                             |
| <b>I</b>   | Energieeffizienzklasse                                                                                                                                                                                                                                                                                                                                                                                                                                                                                                                                       | Classe d'efficacité énergétique                                                                                                                                                                                                                                                                                                                                                                                                                                                                                                                                                                                                                                                   | Classe di efficienza energetica                                                                                                                                                                                                                                                                                                                                                                                                                                                                                                                                                                                                                                                                                                                                  |
| <b>J</b>   | Jahresstromverbrauch Q <sub>CE</sub> (kWh/a) **                                                                                                                                                                                                                                                                                                                                                                                                                                                                                                              | Consommation annuelle d'électricité indicative Q <sub>CE</sub> (kWh/a) **                                                                                                                                                                                                                                                                                                                                                                                                                                                                                                                                                                                                         | Consumo energetico annuo indicativo Q <sub>CE</sub> (kWh/a) **                                                                                                                                                                                                                                                                                                                                                                                                                                                                                                                                                                                                                                                                                                   |
| <b>K</b>   | Auslegungskühlleistung P <sub>designc</sub> (kW)                                                                                                                                                                                                                                                                                                                                                                                                                                                                                                             | Charge frigorifique nominale P <sub>designc</sub>                                                                                                                                                                                                                                                                                                                                                                                                                                                                                                                                                                                                                                 | Carico tecnico P <sub>designc</sub> (kW)                                                                                                                                                                                                                                                                                                                                                                                                                                                                                                                                                                                                                                                                                                                         |
| <b>L</b>   | <b>HEIZBETRIEB</b>                                                                                                                                                                                                                                                                                                                                                                                                                                                                                                                                           | <b>CHAUFFAGE</b>                                                                                                                                                                                                                                                                                                                                                                                                                                                                                                                                                                                                                                                                  | <b>RISCALDAMENTO</b>                                                                                                                                                                                                                                                                                                                                                                                                                                                                                                                                                                                                                                                                                                                                             |
| <b>M</b>   | SCOP                                                                                                                                                                                                                                                                                                                                                                                                                                                                                                                                                         | SCOP                                                                                                                                                                                                                                                                                                                                                                                                                                                                                                                                                                                                                                                                              | SCOP                                                                                                                                                                                                                                                                                                                                                                                                                                                                                                                                                                                                                                                                                                                                                             |
| <b>N</b>   | Energieeffizienzklasse                                                                                                                                                                                                                                                                                                                                                                                                                                                                                                                                       | Classe d'efficacité énergétique                                                                                                                                                                                                                                                                                                                                                                                                                                                                                                                                                                                                                                                   | Classe di efficienza energetica                                                                                                                                                                                                                                                                                                                                                                                                                                                                                                                                                                                                                                                                                                                                  |
| <b>O</b>   | Jahresstromverbrauch Q <sub>HE</sub> (kWh/a) **                                                                                                                                                                                                                                                                                                                                                                                                                                                                                                              | Consommation annuelle d'électricité indicative Q <sub>HE</sub> (kWh/a) **                                                                                                                                                                                                                                                                                                                                                                                                                                                                                                                                                                                                         | Consumo energetico Q <sub>HE</sub> (kWh/a) **                                                                                                                                                                                                                                                                                                                                                                                                                                                                                                                                                                                                                                                                                                                    |
| <b>P</b>   | Auslegungskühlleistung P <sub>designh</sub> (kW)                                                                                                                                                                                                                                                                                                                                                                                                                                                                                                             | Charge frigorifique nominale P <sub>designh</sub> (kW)                                                                                                                                                                                                                                                                                                                                                                                                                                                                                                                                                                                                                            | Carico tecnico P <sub>designc</sub> (kW)                                                                                                                                                                                                                                                                                                                                                                                                                                                                                                                                                                                                                                                                                                                         |
| <b>R</b>   | Angegebenes Leistungsvermögen und die zur Berechnung der SCOP unter Bezugs-Auslegungsbedingungen zugrunde gelegte Ersatzheizleistung                                                                                                                                                                                                                                                                                                                                                                                                                         | Puissance déclarée et une indication de la puissance du dispositif de chauffage de secours                                                                                                                                                                                                                                                                                                                                                                                                                                                                                                                                                                                        | Capacità dichiarata e l'indicazione della capacità di riscaldamento del sistema di backup.                                                                                                                                                                                                                                                                                                                                                                                                                                                                                                                                                                                                                                                                       |
| <b>S</b>   | Für Zweikanalgeräte den indikativen stündlichen Stromverbrauch Q <sub>DD</sub> in kWh/60min                                                                                                                                                                                                                                                                                                                                                                                                                                                                  | Pour les appareils à double conduit, la consommation horaire d'électricité indicative Q <sub>DD</sub> (kWh/60min.) ***                                                                                                                                                                                                                                                                                                                                                                                                                                                                                                                                                            | Consumo di energia elettrica dei condizionatori d'aria a doppio condotto Q <sub>DD</sub> v kWh/60 minut ***                                                                                                                                                                                                                                                                                                                                                                                                                                                                                                                                                                                                                                                      |
| <b>T</b>   | Für Einkanalgeräte den indikativen stündlichen Stromverbrauch Q <sub>SD</sub> in kWh/60min***                                                                                                                                                                                                                                                                                                                                                                                                                                                                | Pour les appareils à simple conduit, la consommation horaire d'électricité indicative Q <sub>SD</sub> (kWh/60min.) ***                                                                                                                                                                                                                                                                                                                                                                                                                                                                                                                                                            | Consumo di energia elettrica dei condizionatori d'aria a condotto singolo Q <sub>SD</sub> v kWh/60 min ***                                                                                                                                                                                                                                                                                                                                                                                                                                                                                                                                                                                                                                                       |
| <b>U</b>   | Kühlleistung P <sub>rated</sub> (kW)                                                                                                                                                                                                                                                                                                                                                                                                                                                                                                                         | Puissance frigorifique nominale P <sub>rated</sub> (kW)                                                                                                                                                                                                                                                                                                                                                                                                                                                                                                                                                                                                                           | Capacità di raffreddamento P <sub>rated</sub> (kW)                                                                                                                                                                                                                                                                                                                                                                                                                                                                                                                                                                                                                                                                                                               |
| <b>V</b>   | Heizleistung P <sub>rated</sub> (kW)                                                                                                                                                                                                                                                                                                                                                                                                                                                                                                                         | Puissance calorifique nominale P <sub>rated</sub> (kW)                                                                                                                                                                                                                                                                                                                                                                                                                                                                                                                                                                                                                            | Capacità di riscaldamento P <sub>rated</sub> (kW)                                                                                                                                                                                                                                                                                                                                                                                                                                                                                                                                                                                                                                                                                                                |
| <b>*</b>   | Der Austritt von Kältemittel trägt zum Klimawandel bei. Kältemittel mit geringerem Treibhauspotenzial tragen im Fall eines Austretens weniger zur Erderwärmung bei als solche mit höherem Treibhauspotenzial. Dieses Gerät enthält Kältemittel mit einem Treibhauspotenzial von [xxx]. Somit hätte ein Austreten von 1 kg dieses Kältemittels [xxx] Mal größere Auswirkungen auf die Erderwärmung als 1 kg CO <sub>2</sub> , bezogen auf hundert Jahre. Keine Arbeiten am Kältekreislauf vornehmen oder das Gerät zerlegen – stets Fachpersonal hinzuziehen. | «Les fuites de réfrigérants accentuent le changement climatique. En cas de fuite, l'impact sur le réchauffement de la planète sera d'autant plus limité que le potentiel de réchauffement planétaire (PRP) du réfrigérant est faible. Cet appareil utilise un réfrigérant dont le PRP est égal à [xxx]. En d'autres termes, si 1 kg de ce réfrigérant est relâché dans l'atmosphère, son impact sur le réchauffement de la planète sera [xxx] fois supérieur à celui d'1 kg de CO <sub>2</sub> , sur une période de 100 ans. Ne tentez jamais d'intervenir dans le circuit frigorifique et de démonter les pièces vous-même et adressez-vous systématiquement à un professionnel. | «La perdita di refrigerante contribuisce al cambiamento climatico. In caso di rilascio nell'atmosfera, i refrigeranti con un potenziale di riscaldamento globale (GWP) più basso contribuiscono in misura minore al riscaldamento globale rispetto a quelli con un GWP più elevato. Questo apparecchio contiene un fluido refrigerante con un GWP di [xxx]. Se 1 kg di questo fluido refrigerante fosse rilasciato nell'atmosfera, quindi, l'impatto sul riscaldamento globale sarebbe [xxx] volte più elevato rispetto a 1 kg di CO <sub>2</sub> , per un periodo di 100 anni. In nessun caso l'utente deve cercare di intervenire sul circuito refrigerante o di smontare il prodotto. In caso di necessità occorre sempre rivolgersi a personale qualificato. |
| <b>**</b>  | „XYZ“ kWh/Jahr, auf der Grundlage von Ergebnissen der Normprüfung. Der tatsächliche Verbrauch hängt von der Nutzung und vom Standort des Geräts ab“                                                                                                                                                                                                                                                                                                                                                                                                          | „Consommation d'énergie de „XYZ“ kWh par an, déterminée sur la base des résultats obtenus dans des conditions d'essai normalisées. La consommation d'énergie réelle dépend des conditions d'utilisation et de l'emplacement de l'appareil“                                                                                                                                                                                                                                                                                                                                                                                                                                        | «Il consumo energetico annuo „XYZ“ kWh e' misurato in base ai risultati dei test standard. Il consumo effettivo di energia dipende da come viene utilizzato l'apparecchio e da dove viene posizionato.»                                                                                                                                                                                                                                                                                                                                                                                                                                                                                                                                                          |
| <b>***</b> | „Energieverbrauch „XYZ“ kWh je 60 Minuten, auf der Grundlage von Ergebnissen der Normprüfung. Der tatsächliche Verbrauch hängt von der Nutzung und vom Standort des Geräts ab“                                                                                                                                                                                                                                                                                                                                                                               | Consommation d'énergie de „X,Y“ kWh pour 60 minutes, déterminée sur la base des résultats obtenus dans des conditions d'essai normalisées. La consommation d'énergie réelle dépend des conditions d'utilisation et de l'emplacement de l'appareil                                                                                                                                                                                                                                                                                                                                                                                                                                 | «Il consumo energetico orario „XYZ“ kWh e' misurato in base ai risultati dei test standard. Il consumo effettivo di energia dipende da come viene utilizzato l'apparecchio e da dove viene posizionato.»                                                                                                                                                                                                                                                                                                                                                                                                                                                                                                                                                         |

**PRODUCT FICHE - INFORMACIJSKI LIST - INFORMATIVNI LIST - ИНФОРМАТИВЕН ЛИСТ  
INFORMACION GUIDE - KARTA PRODUKTU - INFORMAČNÍ LIST - OPIS VÝROBKU  
PODATKOVNA KARTICA IZDELKA - ПРОДУКТОВ ФИШ - FIŞA PRODUSULUI**

**Model: Vivax ACP-18CH50AESI PRO R32**

|            | English                                                                                                                                                                                                                                                                                                                                                                                                                                                                                                                                                                                                                           | Hrvatski                                                                                                                                                                                                                                                                                                                                                                                                                                                                                                                                                                                                                                                                                         |                               |
|------------|-----------------------------------------------------------------------------------------------------------------------------------------------------------------------------------------------------------------------------------------------------------------------------------------------------------------------------------------------------------------------------------------------------------------------------------------------------------------------------------------------------------------------------------------------------------------------------------------------------------------------------------|--------------------------------------------------------------------------------------------------------------------------------------------------------------------------------------------------------------------------------------------------------------------------------------------------------------------------------------------------------------------------------------------------------------------------------------------------------------------------------------------------------------------------------------------------------------------------------------------------------------------------------------------------------------------------------------------------|-------------------------------|
| <b>A</b>   | <b>PRODUCT FICHE</b>                                                                                                                                                                                                                                                                                                                                                                                                                                                                                                                                                                                                              | <b>INFORMACIJSKI LIST</b>                                                                                                                                                                                                                                                                                                                                                                                                                                                                                                                                                                                                                                                                        |                               |
| <b>B</b>   | Brand                                                                                                                                                                                                                                                                                                                                                                                                                                                                                                                                                                                                                             | Robna marka                                                                                                                                                                                                                                                                                                                                                                                                                                                                                                                                                                                                                                                                                      | <b>VIVAX</b>                  |
| <b>C</b>   | Model name                                                                                                                                                                                                                                                                                                                                                                                                                                                                                                                                                                                                                        | Ime modela                                                                                                                                                                                                                                                                                                                                                                                                                                                                                                                                                                                                                                                                                       | <b>ACP-18CH50AESI PRO R32</b> |
| <b>D</b>   | Inside/Outside sound power levels                                                                                                                                                                                                                                                                                                                                                                                                                                                                                                                                                                                                 | Razine zvučne snage unutarinja/vanjska (dB)                                                                                                                                                                                                                                                                                                                                                                                                                                                                                                                                                                                                                                                      | <b>56/65</b>                  |
| <b>E</b>   | Name of the refrigerant *                                                                                                                                                                                                                                                                                                                                                                                                                                                                                                                                                                                                         | Rešladno sredstvo (plin) *                                                                                                                                                                                                                                                                                                                                                                                                                                                                                                                                                                                                                                                                       | <b>R32</b>                    |
| <b>F</b>   | GWP of the refrigerant *                                                                                                                                                                                                                                                                                                                                                                                                                                                                                                                                                                                                          | GWP (Potencijal Globalnog Zagrijavanja) *                                                                                                                                                                                                                                                                                                                                                                                                                                                                                                                                                                                                                                                        | <b>675</b>                    |
| <b>G</b>   | <b>COOLING</b>                                                                                                                                                                                                                                                                                                                                                                                                                                                                                                                                                                                                                    | <b>HLAĐENJE</b>                                                                                                                                                                                                                                                                                                                                                                                                                                                                                                                                                                                                                                                                                  |                               |
| <b>H</b>   | SEER                                                                                                                                                                                                                                                                                                                                                                                                                                                                                                                                                                                                                              | SEER                                                                                                                                                                                                                                                                                                                                                                                                                                                                                                                                                                                                                                                                                             | <b>7</b>                      |
| <b>I</b>   | Energy efficiency class                                                                                                                                                                                                                                                                                                                                                                                                                                                                                                                                                                                                           | Razred Energetske učinkovitosti                                                                                                                                                                                                                                                                                                                                                                                                                                                                                                                                                                                                                                                                  | <b>A++</b>                    |
| <b>J</b>   | Indicative annual electricity consumption $Q_{CE}$ (kWh/a) **                                                                                                                                                                                                                                                                                                                                                                                                                                                                                                                                                                     | Indikativna godišnja potrošnja $Q_{CE}$ (kWh/god) **                                                                                                                                                                                                                                                                                                                                                                                                                                                                                                                                                                                                                                             | <b>265</b>                    |
| <b>K</b>   | Design load $P_{designc}$ (kW)                                                                                                                                                                                                                                                                                                                                                                                                                                                                                                                                                                                                    | Projektno opterećenje uređaja $P_{designc}$ (kW)                                                                                                                                                                                                                                                                                                                                                                                                                                                                                                                                                                                                                                                 | <b>5,3</b>                    |
| <b>L</b>   | <b>HATING</b>                                                                                                                                                                                                                                                                                                                                                                                                                                                                                                                                                                                                                     | <b>GRIJANJE</b>                                                                                                                                                                                                                                                                                                                                                                                                                                                                                                                                                                                                                                                                                  |                               |
| <b>M</b>   | SCOP                                                                                                                                                                                                                                                                                                                                                                                                                                                                                                                                                                                                                              | SCOP (Klimatski tip: Prosječna)                                                                                                                                                                                                                                                                                                                                                                                                                                                                                                                                                                                                                                                                  | <b>4</b>                      |
| <b>N</b>   | Energy efficiency class                                                                                                                                                                                                                                                                                                                                                                                                                                                                                                                                                                                                           | Razred energetske učinkovitosti                                                                                                                                                                                                                                                                                                                                                                                                                                                                                                                                                                                                                                                                  | <b>A+</b>                     |
| <b>O</b>   | Indicative annual electricity consumption $Q_{HE}$ (kWh/a) **                                                                                                                                                                                                                                                                                                                                                                                                                                                                                                                                                                     | Indikativna godišnja potrošnja $Q_{HE}$ (kWh/god) **                                                                                                                                                                                                                                                                                                                                                                                                                                                                                                                                                                                                                                             | <b>1470</b>                   |
| <b>P</b>   | Design load $P_{designh}$ (kW)                                                                                                                                                                                                                                                                                                                                                                                                                                                                                                                                                                                                    | Projektno opterećenje uređaja $P_{designh}$ (kW)                                                                                                                                                                                                                                                                                                                                                                                                                                                                                                                                                                                                                                                 | <b>4,2</b>                    |
| <b>R</b>   | Declared capacity and an indication of the back up heating capacity                                                                                                                                                                                                                                                                                                                                                                                                                                                                                                                                                               | Deklarirani kapacitet i oznaka rezervnog kapaciteta grijanja                                                                                                                                                                                                                                                                                                                                                                                                                                                                                                                                                                                                                                     | <b>3,107 kW/1,093 kW</b>      |
| <b>S</b>   | Double ducts: the indicative hourly electricity consumption $Q_{DD}$ (kWh/60min.) ***                                                                                                                                                                                                                                                                                                                                                                                                                                                                                                                                             | Dvokanalni uređaj: indikativna potrošnja električne energije na sat $Q_{DD}$ (kWh/60 minuta) ***                                                                                                                                                                                                                                                                                                                                                                                                                                                                                                                                                                                                 | -                             |
| <b>T</b>   | Single ducts: the indicative hourly electricity consumption $Q_{SD}$ (kWh/60min.) ***                                                                                                                                                                                                                                                                                                                                                                                                                                                                                                                                             | Jednokanalni uređaj: indikativna potrošnja električne energije na sat $Q_{SD}$ (kWh/60 minuta) ***                                                                                                                                                                                                                                                                                                                                                                                                                                                                                                                                                                                               | -                             |
| <b>U</b>   | Cooling capacity $P_{rated}$ (kW)                                                                                                                                                                                                                                                                                                                                                                                                                                                                                                                                                                                                 | Kapacitet uređaja za hlađenje $P_{rated}$ (kW)                                                                                                                                                                                                                                                                                                                                                                                                                                                                                                                                                                                                                                                   | <b>5,28 kW</b>                |
| <b>V</b>   | Heating capacity $P_{rated}$ (kW)                                                                                                                                                                                                                                                                                                                                                                                                                                                                                                                                                                                                 | Kapacitet uređaja za grijanje $P_{rated}$ (kW)                                                                                                                                                                                                                                                                                                                                                                                                                                                                                                                                                                                                                                                   | <b>5,57 kW</b>                |
| <b>*</b>   | Refrigerant leakage contributes to climate change. Refrigerant with lower global warming potential (GWP) would contribute less to global warming than a refrigerant with higher GWP, if leaked to the atmosphere. This appliance contains a refrigerant fluid with a GWP equal to [xxx]. This means that if 1 kg of this refrigerant fluid would be leaked to the atmosphere, the impact on global warming would be [xxx] times higher than 1 kg of CO <sub>2</sub> , over a period of 100 years. Never try to interfere with the refrigerant circuit yourself or disassemble the product yourself and always ask a professional. | Istjecanje rashladnih sredstava doprinosi klimatskim promjenama. U slučaju ispuštanja u atmosferu, rashladno sredstvo s nižim potencijalom globalnog zagrijavanja (GWP) manje bi utjecalo na globalno zagrijavanje od rashladnog sredstva s višim GWP-om. Ovaj uređaj sadrži rashladnu tekućinu s GWP-om vrijednosti navedene u gornjoj tablici. To znači da bi u slučaju istjecanja 1 kg te rashladne tekućine u atmosferu, njezin utjecaj na globalno zagrijavanje bio toliko puta veći od utjecaja 1 kg CO <sub>2</sub> tijekom razdoblja od 100 godina. Nikada sami ne pokušavajte raditi bilo kakve zahvate na rashladnom krugu, niti rastavljati proizvod i za to uvijek zovite stručnjaka |                               |
| <b>**</b>  | "XYZ" kWh per year, based on standard test results. Actual energy consumption will depend on how the appliance is used and where it is located.                                                                                                                                                                                                                                                                                                                                                                                                                                                                                   | Potrošnja energije »XYZ« kWh na godinu, na temelju rezultata standardnih ispitivanja. Stvarna potrošnja energije ovisi o načinu uporabe uređaja i o mjestu na kojem se nalazi.                                                                                                                                                                                                                                                                                                                                                                                                                                                                                                                   |                               |
| <b>***</b> | Energy consumption "X,Y" kWh per 60 minutes, based on standard test results. Actual energy consumption will depend on how the appliance is used and where it is located.                                                                                                                                                                                                                                                                                                                                                                                                                                                          | Potrošnja energije X,Y kWh na 60 minuta, na temelju rezultata standardnih ispitivanja. Stvarna potrošnja energije ovisi o načinu uporabe uređaja i o mjestu na kojem se nalazi.                                                                                                                                                                                                                                                                                                                                                                                                                                                                                                                  |                               |

|            | <b>Srpski</b>                                                                                                                                                                                                                                                                                                                                                                                                                                                                                                                                                                                                                                                 | <b>Македонски</b>                                                                                                                                                                                                                                                                                                                                                                                                                                                                                                                                                                                                                                 | <b>Shqiptar</b>                                                                                                                                                                                                                                                                                                                                                                                                                                                                            |
|------------|---------------------------------------------------------------------------------------------------------------------------------------------------------------------------------------------------------------------------------------------------------------------------------------------------------------------------------------------------------------------------------------------------------------------------------------------------------------------------------------------------------------------------------------------------------------------------------------------------------------------------------------------------------------|---------------------------------------------------------------------------------------------------------------------------------------------------------------------------------------------------------------------------------------------------------------------------------------------------------------------------------------------------------------------------------------------------------------------------------------------------------------------------------------------------------------------------------------------------------------------------------------------------------------------------------------------------|--------------------------------------------------------------------------------------------------------------------------------------------------------------------------------------------------------------------------------------------------------------------------------------------------------------------------------------------------------------------------------------------------------------------------------------------------------------------------------------------|
| <b>A</b>   | <b>LISTA SA PODACIMA</b>                                                                                                                                                                                                                                                                                                                                                                                                                                                                                                                                                                                                                                      | <b>ИНФОРМАТИВЕН ЛИСТ</b>                                                                                                                                                                                                                                                                                                                                                                                                                                                                                                                                                                                                                          | <b>GUIDA PER PERNFORMACION</b>                                                                                                                                                                                                                                                                                                                                                                                                                                                             |
| <b>B</b>   | Robna marka                                                                                                                                                                                                                                                                                                                                                                                                                                                                                                                                                                                                                                                   | Бренд                                                                                                                                                                                                                                                                                                                                                                                                                                                                                                                                                                                                                                             | Marka                                                                                                                                                                                                                                                                                                                                                                                                                                                                                      |
| <b>C</b>   | Ime modela                                                                                                                                                                                                                                                                                                                                                                                                                                                                                                                                                                                                                                                    | Назив на модел                                                                                                                                                                                                                                                                                                                                                                                                                                                                                                                                                                                                                                    | Emri i modelit                                                                                                                                                                                                                                                                                                                                                                                                                                                                             |
| <b>D</b>   | Nivoi zvučne snage unutrašnja / spoljna (dB)                                                                                                                                                                                                                                                                                                                                                                                                                                                                                                                                                                                                                  | Ниво на бучавост внатрешна / надворешна (dB)                                                                                                                                                                                                                                                                                                                                                                                                                                                                                                                                                                                                      | Niveli i zhurmës së njesise të brendshme / jashtme (dB)                                                                                                                                                                                                                                                                                                                                                                                                                                    |
| <b>E</b>   | Reshladno sredstvo (gas) *                                                                                                                                                                                                                                                                                                                                                                                                                                                                                                                                                                                                                                    | Разладно средство (гас) *                                                                                                                                                                                                                                                                                                                                                                                                                                                                                                                                                                                                                         | Lloji i gasit *                                                                                                                                                                                                                                                                                                                                                                                                                                                                            |
| <b>F</b>   | GWP (Potencijal Globalnog Zagrevanja) *                                                                                                                                                                                                                                                                                                                                                                                                                                                                                                                                                                                                                       | GWP (Потенцијал за глобално загревање) *                                                                                                                                                                                                                                                                                                                                                                                                                                                                                                                                                                                                          | GWP (Potenciali i ngrohjes globale) *                                                                                                                                                                                                                                                                                                                                                                                                                                                      |
| <b>G</b>   | <b>HLAĐENJE</b>                                                                                                                                                                                                                                                                                                                                                                                                                                                                                                                                                                                                                                               | <b>Ладење</b>                                                                                                                                                                                                                                                                                                                                                                                                                                                                                                                                                                                                                                     | <b>FTOHJE</b>                                                                                                                                                                                                                                                                                                                                                                                                                                                                              |
| <b>H</b>   | SEER                                                                                                                                                                                                                                                                                                                                                                                                                                                                                                                                                                                                                                                          | SEER                                                                                                                                                                                                                                                                                                                                                                                                                                                                                                                                                                                                                                              | SEER                                                                                                                                                                                                                                                                                                                                                                                                                                                                                       |
| <b>I</b>   | Klasa Energetske efikasnosti                                                                                                                                                                                                                                                                                                                                                                                                                                                                                                                                                                                                                                  | Класа на енергетска ефикасност                                                                                                                                                                                                                                                                                                                                                                                                                                                                                                                                                                                                                    | Efikasiteti i klases së energjise                                                                                                                                                                                                                                                                                                                                                                                                                                                          |
| <b>J</b>   | Indikativna godišnja potrošnja $Q_{CE}$ (kWh/god) **                                                                                                                                                                                                                                                                                                                                                                                                                                                                                                                                                                                                          | Индикативна годишна потрошувачка $Q_{CE}$ (kWh/год) **                                                                                                                                                                                                                                                                                                                                                                                                                                                                                                                                                                                            | Indikacioni i shpenzimeve vjetore $Q_{CE}$ (kWh/vit) **                                                                                                                                                                                                                                                                                                                                                                                                                                    |
| <b>K</b>   | Projektно opterećenje uređaja $P_{designc}$ (kW)                                                                                                                                                                                                                                                                                                                                                                                                                                                                                                                                                                                                              | Проектно оптеретување на уредот $P_{designc}$ (kW)                                                                                                                                                                                                                                                                                                                                                                                                                                                                                                                                                                                                | Ngarkesa e funksionimit të pajisjes $P_{designc}$ (kW)                                                                                                                                                                                                                                                                                                                                                                                                                                     |
| <b>L</b>   | <b>GREJANJE</b>                                                                                                                                                                                                                                                                                                                                                                                                                                                                                                                                                                                                                                               | <b>ГРЕЕЊЕ</b>                                                                                                                                                                                                                                                                                                                                                                                                                                                                                                                                                                                                                                     | <b>NGROHJE</b>                                                                                                                                                                                                                                                                                                                                                                                                                                                                             |
| <b>M</b>   | SCOP (Klimatski tip: Prosečna)                                                                                                                                                                                                                                                                                                                                                                                                                                                                                                                                                                                                                                | SCOP (Климатски тип: Просечна)                                                                                                                                                                                                                                                                                                                                                                                                                                                                                                                                                                                                                    | SCOP (Tipi klimatik: mesatarja)                                                                                                                                                                                                                                                                                                                                                                                                                                                            |
| <b>N</b>   | Klasa Energetske efikasnosti                                                                                                                                                                                                                                                                                                                                                                                                                                                                                                                                                                                                                                  | Класа на енергетска ефикасност                                                                                                                                                                                                                                                                                                                                                                                                                                                                                                                                                                                                                    | Efikasiteti i klases së energjise                                                                                                                                                                                                                                                                                                                                                                                                                                                          |
| <b>O</b>   | Indikativna godišnja potrošnja $Q_{HE}$ (kWh/god) **                                                                                                                                                                                                                                                                                                                                                                                                                                                                                                                                                                                                          | Индикативна годишна потрошувачка $Q_{HE}$ (kWh/год) **                                                                                                                                                                                                                                                                                                                                                                                                                                                                                                                                                                                            | Indikacioni i shpenzimeve vjetore $Q_{HE}$ (kWh/god) **                                                                                                                                                                                                                                                                                                                                                                                                                                    |
| <b>P</b>   | Projektно opterećenje uređaja $P_{designh}$ (kW)                                                                                                                                                                                                                                                                                                                                                                                                                                                                                                                                                                                                              | Проектно оптеретување на уредот $P_{designc}$ (kW)                                                                                                                                                                                                                                                                                                                                                                                                                                                                                                                                                                                                | Ngarkesa e funksionimit të pajisjes $P_{designh}$ (kW)                                                                                                                                                                                                                                                                                                                                                                                                                                     |
| <b>R</b>   | Deklarisani kapacitet i oznaka rezervnog kapaciteta grejanja                                                                                                                                                                                                                                                                                                                                                                                                                                                                                                                                                                                                  | Деклариран капацитет и ознака на резервниот капацитет на греење                                                                                                                                                                                                                                                                                                                                                                                                                                                                                                                                                                                   | Kapaciteti i deklaruar dhe përcaktimi i ngrohjes së kapaciteteve rezervë                                                                                                                                                                                                                                                                                                                                                                                                                   |
| <b>S</b>   | Dvokanalni uređaj: indikativna potrošnja električne energije na sat $Q_{DD}$ (kWh/60 minuta) ***                                                                                                                                                                                                                                                                                                                                                                                                                                                                                                                                                              | Двоканален уред: индикативна потрошувачка на електрич. Енерг. на час $Q_{DD}$ (kWh/60 минути) ***                                                                                                                                                                                                                                                                                                                                                                                                                                                                                                                                                 | Pajisje dy-kanaleshe: indikacioni i konsumit të energjise elektrike në orë $Q_{DD}$ (kWh/60 minuta) ***                                                                                                                                                                                                                                                                                                                                                                                    |
| <b>T</b>   | Jednokanalni uređaj: indikativna potrošnja električne energije na sat $Q_{SD}$ (kwh/60 minuta) ***                                                                                                                                                                                                                                                                                                                                                                                                                                                                                                                                                            | Едноканален уред: индикативна потрошувачка на електрична енерг. на час $Q_{SD}$ (kWh/60 минути) ***                                                                                                                                                                                                                                                                                                                                                                                                                                                                                                                                               | Pajisje një-kanaleshe: indikacioni i konsumit të energjise elektrike në orë $Q_{SD}$ (kwh/60 minuta) ***                                                                                                                                                                                                                                                                                                                                                                                   |
| <b>U</b>   | Капацитет уредаја за хладење $P_{rated}$ (kW)                                                                                                                                                                                                                                                                                                                                                                                                                                                                                                                                                                                                                 | Капацитет на редот за ладење $P_{rated}$ (kW)                                                                                                                                                                                                                                                                                                                                                                                                                                                                                                                                                                                                     | Kapaciteti i pajisjes në ftohje $P_{rated}$ (kW)                                                                                                                                                                                                                                                                                                                                                                                                                                           |
| <b>V</b>   | Капацитет уредаја за греење $P_{rated}$ (kW)                                                                                                                                                                                                                                                                                                                                                                                                                                                                                                                                                                                                                  | Капацитет на редот за греење $P_{rated}$ (kW)                                                                                                                                                                                                                                                                                                                                                                                                                                                                                                                                                                                                     | Kapaciteti i pajisjes në ngrohje $P_{rated}$ (kW)                                                                                                                                                                                                                                                                                                                                                                                                                                          |
| <b>*</b>   | Isticanje rashladnih sredstava doprinosi klimatskim promenama. U slučaju ispuštanja u atmosferu, rashladno sredstvo s nižim potencijalom globalnog zagrevanja (GVP) manje bi uticalo na globalno zagrevanje od rashladnog sredstva s višim GVP-om. Ovaj uređaj sadrži rashladnu tečnost sa GVP-om vrednosti navedene u gornjoj tabeli. To znači da bi u slučaju isticanja 1 kg te rashladne tečnosti u atmosferu, njen uticaj na globalno zagrevanje bio toliko puta veći od uticaja 1 kg CO2 tokom perioda od 100 godina. Nikada sami ne pokušavajte raditi bilo kakve zahvate na rashladnom krugu, niti rastavljati proizvod i za to uvek zovite stručnjaka | Истекувањето на разладните средства допринесува за климатските промени. Во случај на испуштање во атмосферата, разладното средство со понизок потенцијал за глобално затоплување (GVP) помалку би влијаело на глобалното затоплување во споредба со разладно средство со поголем GVP. Тоа би значело дека во случај на истекување на 1 кг. од разладната течност во атмосферата, нејзиното влијание на глобалното затоплување би било толку пати поголемо од влијанието на 1 кг. CO2 во период од 100 години. Никогаш сами не пробувајте да правите било какви зафати ниту да го разклопувате производот и за тоа секогаш повикајте стручно лице. | Nënvizim gazi kontribuon në ndryshimin e klimes. Në rast të emetimit të atmosferës, gazi do të ulë potencialin e ngrohjes globale (GVP) më pak do të çojë në ngrohje globale prej gazit të rritur të GVP-së. Kjo pajisje përbanë rrjedhje gazi me vlerat e GVP-së të listuara si në tabelën më lartë. Kjo do të thotë se në rast të 1 kg të gasit në atmosferë, ndikimi i saj në ngrohjen globale do të ishte shumë herë më i madhë se ndikimi 1 kg CO2 për një periudhë prej 100 vjetësh. |
| <b>**</b>  | Potrošnja energije »XYZ« kWh na godinu, na temelju rezultata standardnih ispitivanja. Stvarna potrošnja energije zavisi o načinu upotrebe uređaja i o mestu na kojem se nalazi.                                                                                                                                                                                                                                                                                                                                                                                                                                                                               | Потрошувачка на енергија "хуз" kWh за една година, врз основа на резултатите од стандардните тестови. Реалната потрошувачка на енергија ќе зависи од начинот на кој можете да го користите уредот и местото каде што се наоѓа.                                                                                                                                                                                                                                                                                                                                                                                                                    | asnjeherë mos u përpqini të bëni nderhyrje në qarkun e ftohjes, ose cmontimin e produktit dhe cdo herë kërkoni ndihmën e ekspertit.                                                                                                                                                                                                                                                                                                                                                        |
| <b>***</b> | Potrošnja energije X,Y kWh na 60 minuta, na temelju rezultata standardnih ispitivanja. Stvarna potrošnja energije zavisi o načinu upotrebe uređaja i o mestu na kojem se nalazi.                                                                                                                                                                                                                                                                                                                                                                                                                                                                              | Потрошувачка на енергија X, Y kWh по 60 минути игра, врз основа на резултатите од стандардните тестови. Реалната потрошувачка на енергија ќе зависи од начинот на кој можете да го користите уредот и местото каде што се наоѓа.                                                                                                                                                                                                                                                                                                                                                                                                                  | Shpenzimi i energjise »XYZ« kWh në vit, bazuar në rezultatat e testeve standarde. Konsumi aktual i energjise do të varet se si ju e përdorini pajisjen dhe nga vendi ku ajo është vendosur.                                                                                                                                                                                                                                                                                                |

|           | <b>Polski</b>                                                                                                                                                                                                                                                                                                                                                                                                                                                                                                                                                                                                                                                                                                  | <b>Český</b>                                                                                                                                                                                                                                                                                                                                                                                                                                                                                                                | <b>Slovenský</b>                                                                                                                                                                                                                                                                                                                                                                                                                                                                                                                                                                                            |
|-----------|----------------------------------------------------------------------------------------------------------------------------------------------------------------------------------------------------------------------------------------------------------------------------------------------------------------------------------------------------------------------------------------------------------------------------------------------------------------------------------------------------------------------------------------------------------------------------------------------------------------------------------------------------------------------------------------------------------------|-----------------------------------------------------------------------------------------------------------------------------------------------------------------------------------------------------------------------------------------------------------------------------------------------------------------------------------------------------------------------------------------------------------------------------------------------------------------------------------------------------------------------------|-------------------------------------------------------------------------------------------------------------------------------------------------------------------------------------------------------------------------------------------------------------------------------------------------------------------------------------------------------------------------------------------------------------------------------------------------------------------------------------------------------------------------------------------------------------------------------------------------------------|
| <b>A</b>  | <b>KARTA PRODUKTU</b>                                                                                                                                                                                                                                                                                                                                                                                                                                                                                                                                                                                                                                                                                          | <b>INFORMAČNÍ LIST</b>                                                                                                                                                                                                                                                                                                                                                                                                                                                                                                      | <b>OPIS VÝROBKU</b>                                                                                                                                                                                                                                                                                                                                                                                                                                                                                                                                                                                         |
| <b>B</b>  | Znak towarowy                                                                                                                                                                                                                                                                                                                                                                                                                                                                                                                                                                                                                                                                                                  | Ochranná známka                                                                                                                                                                                                                                                                                                                                                                                                                                                                                                             | Ochranná známka                                                                                                                                                                                                                                                                                                                                                                                                                                                                                                                                                                                             |
| <b>C</b>  | Oznaczenie modelu                                                                                                                                                                                                                                                                                                                                                                                                                                                                                                                                                                                                                                                                                              | Značkou modelu                                                                                                                                                                                                                                                                                                                                                                                                                                                                                                              | Model zariadenia                                                                                                                                                                                                                                                                                                                                                                                                                                                                                                                                                                                            |
| <b>D</b>  | Poziomy mocy akustycznej w pomieszczeniu i na zewnątrz chłodzenia/ogrzewania (dB)                                                                                                                                                                                                                                                                                                                                                                                                                                                                                                                                                                                                                              | Vnitřní a vnější hladina akustického výkonu chlazení/vytápění (dB)                                                                                                                                                                                                                                                                                                                                                                                                                                                          | Vnútorne a vonkajšie hladiny akustického výkonu chladenia/vykurovania (dB)                                                                                                                                                                                                                                                                                                                                                                                                                                                                                                                                  |
| <b>E</b>  | nazwa zastosowanego środka chłodniczego *                                                                                                                                                                                                                                                                                                                                                                                                                                                                                                                                                                                                                                                                      | Název použitého chladiva *                                                                                                                                                                                                                                                                                                                                                                                                                                                                                                  | Názov použitého chladiva *                                                                                                                                                                                                                                                                                                                                                                                                                                                                                                                                                                                  |
| <b>F</b>  | GWP (Współczynnik ocieplenia globalnego) *                                                                                                                                                                                                                                                                                                                                                                                                                                                                                                                                                                                                                                                                     | GWP (Potenciálem globálního oteplování)*                                                                                                                                                                                                                                                                                                                                                                                                                                                                                    | GWP (Potenciál prispievania ku globálnemu otepľovaniu)*                                                                                                                                                                                                                                                                                                                                                                                                                                                                                                                                                     |
| <b>G</b>  | <b>CHŁODZENIA</b>                                                                                                                                                                                                                                                                                                                                                                                                                                                                                                                                                                                                                                                                                              | <b>CHLAZENÍ</b>                                                                                                                                                                                                                                                                                                                                                                                                                                                                                                             | <b>CHLADENIA</b>                                                                                                                                                                                                                                                                                                                                                                                                                                                                                                                                                                                            |
| <b>H</b>  | SEER                                                                                                                                                                                                                                                                                                                                                                                                                                                                                                                                                                                                                                                                                                           | SEER                                                                                                                                                                                                                                                                                                                                                                                                                                                                                                                        | SEER                                                                                                                                                                                                                                                                                                                                                                                                                                                                                                                                                                                                        |
| <b>I</b>  | Klasa efektywności energetycznej                                                                                                                                                                                                                                                                                                                                                                                                                                                                                                                                                                                                                                                                               | Třídu energetické účinnosti                                                                                                                                                                                                                                                                                                                                                                                                                                                                                                 | Trieda energetickej účinnosti                                                                                                                                                                                                                                                                                                                                                                                                                                                                                                                                                                               |
| <b>J</b>  | Orientacyjne roczne zużycie energii elektrycznej QCE (kWh/r) **                                                                                                                                                                                                                                                                                                                                                                                                                                                                                                                                                                                                                                                | Orientační roční spotřebu elektřiny QCE (kWh/rok)**                                                                                                                                                                                                                                                                                                                                                                                                                                                                         | Indikativná ročná spotreba elektrickej energie QCE (kWh/a)**                                                                                                                                                                                                                                                                                                                                                                                                                                                                                                                                                |
| <b>K</b>  | Obciążenie projektowe $P_{designc}$ (kW)                                                                                                                                                                                                                                                                                                                                                                                                                                                                                                                                                                                                                                                                       | Návrhové zatížení zařízení $P_{designc}$ (kW)                                                                                                                                                                                                                                                                                                                                                                                                                                                                               | Menovité zaťaženie $P_{designc}$ (kW)                                                                                                                                                                                                                                                                                                                                                                                                                                                                                                                                                                       |
| <b>L</b>  | <b>OGRZEWANIA</b>                                                                                                                                                                                                                                                                                                                                                                                                                                                                                                                                                                                                                                                                                              | <b>VYTÁPĚNÍ</b>                                                                                                                                                                                                                                                                                                                                                                                                                                                                                                             | <b>VYKUROVANIA</b>                                                                                                                                                                                                                                                                                                                                                                                                                                                                                                                                                                                          |
| <b>M</b>  | SCOP                                                                                                                                                                                                                                                                                                                                                                                                                                                                                                                                                                                                                                                                                                           | SCOP                                                                                                                                                                                                                                                                                                                                                                                                                                                                                                                        | SCOP                                                                                                                                                                                                                                                                                                                                                                                                                                                                                                                                                                                                        |
| <b>N</b>  | Klasa efektywności energetycznej                                                                                                                                                                                                                                                                                                                                                                                                                                                                                                                                                                                                                                                                               | Třídu energetické účinnosti                                                                                                                                                                                                                                                                                                                                                                                                                                                                                                 | Trieda energetickej účinnosti                                                                                                                                                                                                                                                                                                                                                                                                                                                                                                                                                                               |
| <b>O</b>  | Orientacyjne roczne zużycie energii elektrycznej $Q_{HE}$ (kWh/god) **                                                                                                                                                                                                                                                                                                                                                                                                                                                                                                                                                                                                                                         | Orientační roční spotřebu elektřiny pro průměrné otopné období $Q_{HE}$ (kWh/rok)**                                                                                                                                                                                                                                                                                                                                                                                                                                         | Indikativná ročná spotreba elektrickej energie $Q_{HE}$ (kWh/a)**                                                                                                                                                                                                                                                                                                                                                                                                                                                                                                                                           |
| <b>P</b>  | Obciążenie projektowe $P_{designh}$ (kW)                                                                                                                                                                                                                                                                                                                                                                                                                                                                                                                                                                                                                                                                       | Návrhové topné zatížení zařízení $P_{designh}$ (kW)                                                                                                                                                                                                                                                                                                                                                                                                                                                                         | Menovité zaťaženie $P_{designh}$ (kW)                                                                                                                                                                                                                                                                                                                                                                                                                                                                                                                                                                       |
| <b>R</b>  | Deklarowana wydajność wraz ze wskazaniem wydajności rezerwowego podgrzewacza                                                                                                                                                                                                                                                                                                                                                                                                                                                                                                                                                                                                                                   | Jmenovitý výkon a záložní topný výkon                                                                                                                                                                                                                                                                                                                                                                                                                                                                                       | Deklarovaná kapacita a údaj o kapacite záložného vykurovacieho telesa                                                                                                                                                                                                                                                                                                                                                                                                                                                                                                                                       |
| <b>S</b>  | Dla klimatyzatorów dwukanałowych-orientacyjne godzinowe zużycie energii elektrycznej $Q_{DD}$ w kWh/60 min. ***                                                                                                                                                                                                                                                                                                                                                                                                                                                                                                                                                                                                | Pro dvukanálové klimatizátory vzduchu orientační hodinovou spotřebu elektřiny $Q_{DD}$ v kWh/60 minut.***                                                                                                                                                                                                                                                                                                                                                                                                                   | V prípade dvojkanálových klimatizátorov indikativná spotreba elektrickej energie za hodinu $Q_{DD}$ v kWh/60 minút***                                                                                                                                                                                                                                                                                                                                                                                                                                                                                       |
| <b>T</b>  | Dla klimatyzatorów jednokanałowych – orientacyjne godzinowe zużycie energii elektrycznej $Q_{SD}$ w kWh/60 min. ***                                                                                                                                                                                                                                                                                                                                                                                                                                                                                                                                                                                            | Pro jednokanálové klimatizátory vzduchu orientační hodinovou spotřebu elektřiny $Q_{SD}$ v kWh/60 minut.***                                                                                                                                                                                                                                                                                                                                                                                                                 | V prípade jednokanálových klimatizátorov indikativná spotreba elektrickej energie za hodinu $Q_{SD}$ v kWh/60 minút***                                                                                                                                                                                                                                                                                                                                                                                                                                                                                      |
| <b>U</b>  | Wydajność chłodnicza Prated (kW)                                                                                                                                                                                                                                                                                                                                                                                                                                                                                                                                                                                                                                                                               | Chladicí výkon zařízení Prated (kW)                                                                                                                                                                                                                                                                                                                                                                                                                                                                                         | Kapac. chladenia Prated zariadenia(kw)                                                                                                                                                                                                                                                                                                                                                                                                                                                                                                                                                                      |
| <b>V</b>  | Wydajność grzewcza Prated (kW)                                                                                                                                                                                                                                                                                                                                                                                                                                                                                                                                                                                                                                                                                 | Topný výkon zařízení Prated (kW)                                                                                                                                                                                                                                                                                                                                                                                                                                                                                            | kapacita vykurovania Prated zariadenia (kW)                                                                                                                                                                                                                                                                                                                                                                                                                                                                                                                                                                 |
| <b>*</b>  | „Wycieki czynników chłodniczych przyczyniają się do zmiany klimatu. W przypadku przedostania się do atmosfery czynnik chłodniczy o niższym współ-tczynniku ocieplenia globalnego (GWP) ma mnie-jszy wpływ na globalne ocie-plenie niż czynnik o wyższym współczynniku GWP. Urządzenie zawiera płyn chłodniczy o współczynniku GWP wyno-szącym [xxx]. Powyższe oznacza, iż w przypadku przedostania się 1 kg takiego płynu chłodniczego do atmo-sfery, jego wpływ na globalne ocieplenie byłby [xxx] razy większy niż wpływ 1 kg CO2 w okresie 100 lat. Nigdy nie należy samodzielnie manipulować przy obiegu czynnika chłodniczego lub demontować urządzenia, należy zawsze zwró-cić się o pomoc specjalisty.” | „Únik chladiva se podílí na změně klimatu. Chladivo s nižším potenciálem globálního oteplování (GWP) by se v případě úniku do ovzduší podílelo na globálním oteplování méně než chladivo s vyšším GWP. Toto zařízení obsahuje chladicí kapalinu s GWP ve výši [xxx]. To znamená, že pokud by do ovzduší unikl 1 kg této chladicí kapaliny, dopad na globální oteplování by byl v horizontu 100 let [xxx] krát vyšší než 1 kg CO 2 . Nenarušujte chladicí oběh ani sami výrobek nedemontujte, vždy se obraťte na odborníka.“ | „Úniky chladiva prispievajú k zmene klímy. Chladivo s nižším potenciálom prispievania ku globálnemu otepľovaniu (GWP) by pri úniku do atmosféry prispelo ku globálnemu otepľovaniu v nižšej miere ako chladivo s vyšším GWP. Toto zariadenie obsahuje chladiacu kvapalinu s GWP rovnajúcim sa [xxx]. Znamená to, že ak by do atmosféry unikol 1 kg tejto chladiacej kvapaliny, jej vplyv na globálne otepľovanie by bol [xxx] krát vyšší ako vplyv 1 kg CO 2 , a to počas obdobia 100 rokov. Nikdy sa nepokúšajte zasahovať do chladiaceho okruhu alebo demontovať výrobok a vždy sa obráťte na odborníka.“ |
| <b>**</b> | „Zużycie energii elektrycznej »XYZ« kWh rocznie na podstawie wyników próby przeprowadzonej w normalnych warunkach. Rzeczywiste zużycie energii elektrycznej zależy od sposobu użytkowania urządzenia i miejsca, w którym się ono znajduje”                                                                                                                                                                                                                                                                                                                                                                                                                                                                     | „Spotřeba energie ‚XYZ‘ kWh za rok, založená na výsledcích normalizované zkoušky. Skutečná spotřeba energie závisí na způsobu použití a umístění spotřebiče.“                                                                                                                                                                                                                                                                                                                                                               | „Spotreba energie XYZ kWh za rok na základe výsledkov štandardného preskúšania. Skutočná spotreba energie bude závisieť od toho, ako sa zariadenie používa a kde je umiestnené.“                                                                                                                                                                                                                                                                                                                                                                                                                            |

|     |                                                                                                                                                                                                                                               |                                                                                                                                                                    |                                                                                                                                                                                       |
|-----|-----------------------------------------------------------------------------------------------------------------------------------------------------------------------------------------------------------------------------------------------|--------------------------------------------------------------------------------------------------------------------------------------------------------------------|---------------------------------------------------------------------------------------------------------------------------------------------------------------------------------------|
| *** | „Zużycie energii elektrycznej »X,Y« kWh na 60 min. na podstawie wyników próby przeprowadzonej w normalnych warunkach. Rzeczywiste zużycie energii elektrycznej zależy od sposobu użytkowania urządzenia i miejsca, w którym się ono znajduje” | „Spotřeba energie ‚X,Y‘ kWh za 60 minut, založená na výsledcích normalizované zkoušky. Skutečná spotřeba energie závisí na způsobu použití a umístění spotřebiče.“ | „Spotreba energie X,Y kWh za 60 minút na základe výsledkov štandardného preskúšania. Skutočná spotreba energie bude závisieť od toho, ako sa zariadenie používa a kde je umiestnené.“ |
|-----|-----------------------------------------------------------------------------------------------------------------------------------------------------------------------------------------------------------------------------------------------|--------------------------------------------------------------------------------------------------------------------------------------------------------------------|---------------------------------------------------------------------------------------------------------------------------------------------------------------------------------------|

|            | Slovenski                                                                                                                                                                                                                                                                                                                                                                                                                                                                                                                                                                                       | Български                                                                                                                                                                                                                                                                                                                                                                                                                                                                                                                                                                                                                                                                        | Românesc                                                                                                                                                                                                                                                                                                                                                                                                                                                                                                                                                                                                                                                                                                                    |
|------------|-------------------------------------------------------------------------------------------------------------------------------------------------------------------------------------------------------------------------------------------------------------------------------------------------------------------------------------------------------------------------------------------------------------------------------------------------------------------------------------------------------------------------------------------------------------------------------------------------|----------------------------------------------------------------------------------------------------------------------------------------------------------------------------------------------------------------------------------------------------------------------------------------------------------------------------------------------------------------------------------------------------------------------------------------------------------------------------------------------------------------------------------------------------------------------------------------------------------------------------------------------------------------------------------|-----------------------------------------------------------------------------------------------------------------------------------------------------------------------------------------------------------------------------------------------------------------------------------------------------------------------------------------------------------------------------------------------------------------------------------------------------------------------------------------------------------------------------------------------------------------------------------------------------------------------------------------------------------------------------------------------------------------------------|
| <b>A</b>   | <b>PODATKOVNA KARTICA IZDELKA</b>                                                                                                                                                                                                                                                                                                                                                                                                                                                                                                                                                               | <b>ПРОДУКТОВ ФИШ</b>                                                                                                                                                                                                                                                                                                                                                                                                                                                                                                                                                                                                                                                             | <b>FIȘA PRODUSULUI</b>                                                                                                                                                                                                                                                                                                                                                                                                                                                                                                                                                                                                                                                                                                      |
| <b>B</b>   | Blagovna znamka                                                                                                                                                                                                                                                                                                                                                                                                                                                                                                                                                                                 | Търговска марка                                                                                                                                                                                                                                                                                                                                                                                                                                                                                                                                                                                                                                                                  | Marca comercială                                                                                                                                                                                                                                                                                                                                                                                                                                                                                                                                                                                                                                                                                                            |
| <b>C</b>   | Oznaka modela                                                                                                                                                                                                                                                                                                                                                                                                                                                                                                                                                                                   | Модел                                                                                                                                                                                                                                                                                                                                                                                                                                                                                                                                                                                                                                                                            | Nume model                                                                                                                                                                                                                                                                                                                                                                                                                                                                                                                                                                                                                                                                                                                  |
| <b>D</b>   | Notranje in zunanje ravni zvočne moči hlajenja/ogrevanja (dB)                                                                                                                                                                                                                                                                                                                                                                                                                                                                                                                                   | Нива на звуковата мощност вътре в помещение и на открито охлаждане/отопление (dB)                                                                                                                                                                                                                                                                                                                                                                                                                                                                                                                                                                                                | Nivelul de putere acustică interior și exterior răcire/încălzire                                                                                                                                                                                                                                                                                                                                                                                                                                                                                                                                                                                                                                                            |
| <b>E</b>   | Ime hladilnega sredstva *                                                                                                                                                                                                                                                                                                                                                                                                                                                                                                                                                                       | Наименование на хладилен агент*                                                                                                                                                                                                                                                                                                                                                                                                                                                                                                                                                                                                                                                  | Denumirea al agentului frigorific *                                                                                                                                                                                                                                                                                                                                                                                                                                                                                                                                                                                                                                                                                         |
| <b>F</b>   | GWP (Potencial globalnega segrevanja) *                                                                                                                                                                                                                                                                                                                                                                                                                                                                                                                                                         | ПГЗ (потенциал за глобално затопляне) *                                                                                                                                                                                                                                                                                                                                                                                                                                                                                                                                                                                                                                          | GWP (potențial de încălzire globală)*                                                                                                                                                                                                                                                                                                                                                                                                                                                                                                                                                                                                                                                                                       |
| <b>G</b>   | <b>HLAJENJA</b>                                                                                                                                                                                                                                                                                                                                                                                                                                                                                                                                                                                 | <b>ОХЛАЖДАНЕ</b>                                                                                                                                                                                                                                                                                                                                                                                                                                                                                                                                                                                                                                                                 | <b>RĂCIRE</b>                                                                                                                                                                                                                                                                                                                                                                                                                                                                                                                                                                                                                                                                                                               |
| <b>H</b>   | SEER                                                                                                                                                                                                                                                                                                                                                                                                                                                                                                                                                                                            | SEER                                                                                                                                                                                                                                                                                                                                                                                                                                                                                                                                                                                                                                                                             | SEER                                                                                                                                                                                                                                                                                                                                                                                                                                                                                                                                                                                                                                                                                                                        |
| <b>I</b>   | Razred energetske učinkovitosti                                                                                                                                                                                                                                                                                                                                                                                                                                                                                                                                                                 | Класът на енергийна ефективност                                                                                                                                                                                                                                                                                                                                                                                                                                                                                                                                                                                                                                                  | Clasa de eficiență energetică                                                                                                                                                                                                                                                                                                                                                                                                                                                                                                                                                                                                                                                                                               |
| <b>J</b>   | Okvirno letno porabo električne energije $Q_{CE}$ (kWh/a) **                                                                                                                                                                                                                                                                                                                                                                                                                                                                                                                                    | Индикативната годишна консумация на електроенергия $Q_{CE}$ (kWh/год) **                                                                                                                                                                                                                                                                                                                                                                                                                                                                                                                                                                                                         | Consumul anual indicativ de energie electrică $Q_{CE}$ (kWh/a)**                                                                                                                                                                                                                                                                                                                                                                                                                                                                                                                                                                                                                                                            |
| <b>K</b>   | Nazivna obremenitev napr. $P_{designc}$ (kW)                                                                                                                                                                                                                                                                                                                                                                                                                                                                                                                                                    | Проектният товар $P_{designc}$ (kW)                                                                                                                                                                                                                                                                                                                                                                                                                                                                                                                                                                                                                                              | Sarcina nominală $P_{designc}$ (kW)                                                                                                                                                                                                                                                                                                                                                                                                                                                                                                                                                                                                                                                                                         |
| <b>L</b>   | <b>OGREVANJA</b>                                                                                                                                                                                                                                                                                                                                                                                                                                                                                                                                                                                | <b>ОТОПЛЕНИЕ</b>                                                                                                                                                                                                                                                                                                                                                                                                                                                                                                                                                                                                                                                                 | <b>ÎNCĂLZIRE</b>                                                                                                                                                                                                                                                                                                                                                                                                                                                                                                                                                                                                                                                                                                            |
| <b>M</b>   | SCOP                                                                                                                                                                                                                                                                                                                                                                                                                                                                                                                                                                                            | SCOP                                                                                                                                                                                                                                                                                                                                                                                                                                                                                                                                                                                                                                                                             | SCOP                                                                                                                                                                                                                                                                                                                                                                                                                                                                                                                                                                                                                                                                                                                        |
| <b>N</b>   | Razred energetske učinkovitosti                                                                                                                                                                                                                                                                                                                                                                                                                                                                                                                                                                 | Класът на енергийна ефективност                                                                                                                                                                                                                                                                                                                                                                                                                                                                                                                                                                                                                                                  | Clasa de eficiență energetică                                                                                                                                                                                                                                                                                                                                                                                                                                                                                                                                                                                                                                                                                               |
| <b>O</b>   | Okvirno letno porabo električne energije za povprečno sezono ogrevanja $Q_{HE}$ (kWh/a) **                                                                                                                                                                                                                                                                                                                                                                                                                                                                                                      | Индикативната годишна консумация на електроенергия $Q_{HE}$ (kWh/год)**                                                                                                                                                                                                                                                                                                                                                                                                                                                                                                                                                                                                          | Consumul anual indicativ de energie electrică pentru un sezon mediu de încălzire $Q_{HE}$ (kWh/a)**                                                                                                                                                                                                                                                                                                                                                                                                                                                                                                                                                                                                                         |
| <b>P</b>   | Nazivno obremenitev naprave $P_{designh}$ (kW)                                                                                                                                                                                                                                                                                                                                                                                                                                                                                                                                                  | Проектният товар $P_{designh}$ (kW)                                                                                                                                                                                                                                                                                                                                                                                                                                                                                                                                                                                                                                              | Sarcina nominală $P_{designh}$ (kW)                                                                                                                                                                                                                                                                                                                                                                                                                                                                                                                                                                                                                                                                                         |
| <b>R</b>   | Navedeno zmogljivost in oznako zmogljivosti za zasilno ogrevanje                                                                                                                                                                                                                                                                                                                                                                                                                                                                                                                                | Обявената мощност и мощността на спомагателното електрическо подгриване                                                                                                                                                                                                                                                                                                                                                                                                                                                                                                                                                                                                          | Capacitatea declarată și o indicație a capacității de încălzire de rezervă                                                                                                                                                                                                                                                                                                                                                                                                                                                                                                                                                                                                                                                  |
| <b>S</b>   | Za dvokanalne klimatske naprave: okvirno porabo električne energije na uro $Q_{DD}$ v kWh/60 minut ***                                                                                                                                                                                                                                                                                                                                                                                                                                                                                          | За двуканални климатизатори — индикативната часова консумация на електроенергия $Q_{DD}$ в kWh за 60 минути ***                                                                                                                                                                                                                                                                                                                                                                                                                                                                                                                                                                  | Pentru aparatele de climatizare cu conductă dublă, consumul orar indicativ de energie electrică $Q_{DD}$ în kWh/60 de minute ***                                                                                                                                                                                                                                                                                                                                                                                                                                                                                                                                                                                            |
| <b>T</b>   | Za enokanalne klimatske naprave: okvirno porabo električne energije na uro $Q_{SD}$ v kWh/60 minut ***                                                                                                                                                                                                                                                                                                                                                                                                                                                                                          | За едноканални климатизатори — индикативната часова консумация на електроенергия $Q_{SD}$ в kWh за 60 минути***                                                                                                                                                                                                                                                                                                                                                                                                                                                                                                                                                                  | Pentru aparatele de climatizare cu o singură conductă, consumul orar indicativ de energie electrică $Q_{SD}$ în kWh/60 de minute***                                                                                                                                                                                                                                                                                                                                                                                                                                                                                                                                                                                         |
| <b>U</b>   | Zmogljivost za hlajenje $P_{rated}$ (kW)                                                                                                                                                                                                                                                                                                                                                                                                                                                                                                                                                        | Охладителната мощност $P_{rated}$ (kW)                                                                                                                                                                                                                                                                                                                                                                                                                                                                                                                                                                                                                                           | Capacitatea nominală pentru răcire a aparatului $P_{rated}$ (kW)                                                                                                                                                                                                                                                                                                                                                                                                                                                                                                                                                                                                                                                            |
| <b>V</b>   | Zmogljivost za ogrevanje $P_{rated}$ (kW)                                                                                                                                                                                                                                                                                                                                                                                                                                                                                                                                                       | Отоплителната мощност $P_{rated}$ (kW)                                                                                                                                                                                                                                                                                                                                                                                                                                                                                                                                                                                                                                           | Capacitatea nominală pentru încălzire a aparatului $P_{rated}$ (kW)                                                                                                                                                                                                                                                                                                                                                                                                                                                                                                                                                                                                                                                         |
| <b>*</b>   | „Puščanje hladilnih sredstev prispeva k podnebnim spremembam. V primeru izpusta v ozračje bi hladilno sredstvo z nižjim potencialom globalnega segrevanja (GWP) k globalnemu segrevanju prispevalo manj kot hladilno sredstvo z višjim GWP. Ta naprava vsebuje hladilno tekočino z GWP, enakim [xxx]. To pomeni, da bi bil v obdobju 100 let vpliv na globalno segrevanje v primeru izpusta v ozračje 1 kg zadržane hladilne tekočine [xxx] večji od 1 kg CO <sub>2</sub> . Nikoli ne poskušajte sami spremeniti hladilnega obtoka ali razstaviti naprave in za to vedno prosite strokovnjaka.“ | „Изпускането на хладилен агент допринася за изменението на климата. Хладилен агент с по-нисък потенциал за глобално затопляне (ПГЗ) би допринесъл по-малко за глобалното затопляне, отколкото хладилен агент с по-висок ПГЗ при евентуално изпускане в атмосферата. Настоящият уред съдържа хладилен агент с ПГЗ в размер на [xxx]. Това означава, че ако 1 kg от хладилния агент бъде изпуснат в атмосферата, въздействието за глобално затопляне ще бъде [xxx] пъти повече, отколкото от 1 kg CO <sub>2</sub> за период от 100 години. Никога не се опитвайте да се намесвате в работата на кръга на хладилния агент или сами да разглобявате уреда, а винаги се обръщайте към | „Scurgerea de agent frigorific contribuie la schimbările climatice. Dacă s-ar scurge în atmosferă, agenții frigorifici cu un potențial de încălzire globală (GWP) mai redus ar contribui într-un mod mai puțin semnificativ la încălzirea globală decât un agent frigorific cu un GWP mai ridicat. Acest aparat conține un fluid refrigerant cu un GWP egal cu [xxx]. Aceasta înseamnă că, dacă 1 kg din acest fluid refrigerant s-ar scurge în atmosferă, impactul asupra încălzirii globale ar fi de [xxx] ori mai mare decât 1 kg de CO <sub>2</sub> pe o perioadă de 100 de ani. Nu încercați să interveniți în circuitul agentului frigorific sau să demontați singur produsul, apeleți întotdeauna la un specialist.“ |
| <b>**</b>  | „Letna poraba energije „XYZ“ kWh na leto na podlagi rezultatov standardnega preskusa. Dejanska poraba energije je odvisna od načina uporabe naprave in njene lokacije.“                                                                                                                                                                                                                                                                                                                                                                                                                         | „Консумация на енергия „XYZ“ в kWh годишно, въз основа на резултати от стандартно изпитване. Действителната консумация на енергия ще зависи от това как се използва уредът и къде се намира той.“                                                                                                                                                                                                                                                                                                                                                                                                                                                                                | „Consum de energie de «XYZ» kWh pe an, pe baza rezultatelor testelor standard. Consumul real de energie va depinde de modul de utilizare a aparatului și de locul unde este amplasat.“                                                                                                                                                                                                                                                                                                                                                                                                                                                                                                                                      |
| <b>***</b> | „Poraba energije „X,Y“ kWh na 60 minut na osnovi rezultatov standardnega preskusa. Dejanska poraba energije je odvisna od načina uporabe naprave in njene lokacije.“                                                                                                                                                                                                                                                                                                                                                                                                                            | „Консумация на енергия „X,Y“ в kWh за 60 минути, въз основа на резултати от стандартно изпитване. Действителната консумация на енергия ще зависи от това как се използва уредът и къде се намира той.“                                                                                                                                                                                                                                                                                                                                                                                                                                                                           | „Consum de energie de «X,Y» kWh pe 60 de minute, pe baza rezultatelor testelor standard. Consumul real de energie va depinde de modul de utilizare a aparatului și de amplasamentul acestuia.“                                                                                                                                                                                                                                                                                                                                                                                                                                                                                                                              |

|            | Deutsch                                                                                                                                                                                                                                                                                                                                                                                                                                                                                                                                                      | Français                                                                                                                                                                                                                                                                                                                                                                                                                                                                                                                                                                                                                                                                          | Italiano                                                                                                                                                                                                                                                                                                                                                                                                                                                                                                                                                                                                                                                                                                                                                         |
|------------|--------------------------------------------------------------------------------------------------------------------------------------------------------------------------------------------------------------------------------------------------------------------------------------------------------------------------------------------------------------------------------------------------------------------------------------------------------------------------------------------------------------------------------------------------------------|-----------------------------------------------------------------------------------------------------------------------------------------------------------------------------------------------------------------------------------------------------------------------------------------------------------------------------------------------------------------------------------------------------------------------------------------------------------------------------------------------------------------------------------------------------------------------------------------------------------------------------------------------------------------------------------|------------------------------------------------------------------------------------------------------------------------------------------------------------------------------------------------------------------------------------------------------------------------------------------------------------------------------------------------------------------------------------------------------------------------------------------------------------------------------------------------------------------------------------------------------------------------------------------------------------------------------------------------------------------------------------------------------------------------------------------------------------------|
| <b>A</b>   | <b>Produktdatenblatt</b>                                                                                                                                                                                                                                                                                                                                                                                                                                                                                                                                     | <b>Fiche produit</b>                                                                                                                                                                                                                                                                                                                                                                                                                                                                                                                                                                                                                                                              | <b>SCHEDA TECNICA DEL PRODOTTO</b>                                                                                                                                                                                                                                                                                                                                                                                                                                                                                                                                                                                                                                                                                                                               |
| <b>B</b>   | Name des Lieferanten                                                                                                                                                                                                                                                                                                                                                                                                                                                                                                                                         | Nom du fournisseur                                                                                                                                                                                                                                                                                                                                                                                                                                                                                                                                                                                                                                                                | Marchio                                                                                                                                                                                                                                                                                                                                                                                                                                                                                                                                                                                                                                                                                                                                                          |
| <b>C</b>   | Modellkennung                                                                                                                                                                                                                                                                                                                                                                                                                                                                                                                                                | Référence du modèle                                                                                                                                                                                                                                                                                                                                                                                                                                                                                                                                                                                                                                                               | Modello                                                                                                                                                                                                                                                                                                                                                                                                                                                                                                                                                                                                                                                                                                                                                          |
| <b>D</b>   | Schalleistungspegel in Innenräumen                                                                                                                                                                                                                                                                                                                                                                                                                                                                                                                           | Niveaux de puissance acoustique intérieur et extérieur                                                                                                                                                                                                                                                                                                                                                                                                                                                                                                                                                                                                                            | Livelli di potenza acustica interna ed esterna di raffreddamento / riscaldamento (dB)                                                                                                                                                                                                                                                                                                                                                                                                                                                                                                                                                                                                                                                                            |
| <b>E</b>   | Bezeichnung und Treibhauspotenzial des verwendeten Kältemittels*                                                                                                                                                                                                                                                                                                                                                                                                                                                                                             | Nom de réchauffement planétaire                                                                                                                                                                                                                                                                                                                                                                                                                                                                                                                                                                                                                                                   | Tipologia refrigerante *                                                                                                                                                                                                                                                                                                                                                                                                                                                                                                                                                                                                                                                                                                                                         |
| <b>F</b>   | Kältemittel GWP*                                                                                                                                                                                                                                                                                                                                                                                                                                                                                                                                             | Potentiel de réchauffement planétaire                                                                                                                                                                                                                                                                                                                                                                                                                                                                                                                                                                                                                                             | GWP («potenziale di riscaldamento globale» *)                                                                                                                                                                                                                                                                                                                                                                                                                                                                                                                                                                                                                                                                                                                    |
| <b>G</b>   | <b>KÜHLTRIEB</b>                                                                                                                                                                                                                                                                                                                                                                                                                                                                                                                                             | <b>REFROIDISSEMENT</b>                                                                                                                                                                                                                                                                                                                                                                                                                                                                                                                                                                                                                                                            | <b>RAFFREDDAMENTO</b>                                                                                                                                                                                                                                                                                                                                                                                                                                                                                                                                                                                                                                                                                                                                            |
| <b>H</b>   | SEER                                                                                                                                                                                                                                                                                                                                                                                                                                                                                                                                                         | SEER                                                                                                                                                                                                                                                                                                                                                                                                                                                                                                                                                                                                                                                                              | SEER                                                                                                                                                                                                                                                                                                                                                                                                                                                                                                                                                                                                                                                                                                                                                             |
| <b>I</b>   | Energieeffizienzklasse                                                                                                                                                                                                                                                                                                                                                                                                                                                                                                                                       | Classe d'efficacité énergétique                                                                                                                                                                                                                                                                                                                                                                                                                                                                                                                                                                                                                                                   | Classe di efficienza energetica                                                                                                                                                                                                                                                                                                                                                                                                                                                                                                                                                                                                                                                                                                                                  |
| <b>J</b>   | Jahresstromverbrauch Q <sub>CE</sub> (kWh/a) **                                                                                                                                                                                                                                                                                                                                                                                                                                                                                                              | Consommation annuelle d'électricité indicative Q <sub>CE</sub> (kWh/a) **                                                                                                                                                                                                                                                                                                                                                                                                                                                                                                                                                                                                         | Consumo energetico annuo indicativo Q <sub>CE</sub> (kWh/a) **                                                                                                                                                                                                                                                                                                                                                                                                                                                                                                                                                                                                                                                                                                   |
| <b>K</b>   | Auslegungskühlleistung P <sub>designc</sub> (kW)                                                                                                                                                                                                                                                                                                                                                                                                                                                                                                             | Charge frigorifique nominale P <sub>designc</sub>                                                                                                                                                                                                                                                                                                                                                                                                                                                                                                                                                                                                                                 | Carico tecnico P <sub>designc</sub> (kW)                                                                                                                                                                                                                                                                                                                                                                                                                                                                                                                                                                                                                                                                                                                         |
| <b>L</b>   | <b>HEIZBETRIEB</b>                                                                                                                                                                                                                                                                                                                                                                                                                                                                                                                                           | <b>CHAUFFAGE</b>                                                                                                                                                                                                                                                                                                                                                                                                                                                                                                                                                                                                                                                                  | <b>RISCALDAMENTO</b>                                                                                                                                                                                                                                                                                                                                                                                                                                                                                                                                                                                                                                                                                                                                             |
| <b>M</b>   | SCOP                                                                                                                                                                                                                                                                                                                                                                                                                                                                                                                                                         | SCOP                                                                                                                                                                                                                                                                                                                                                                                                                                                                                                                                                                                                                                                                              | SCOP                                                                                                                                                                                                                                                                                                                                                                                                                                                                                                                                                                                                                                                                                                                                                             |
| <b>N</b>   | Energieeffizienzklasse                                                                                                                                                                                                                                                                                                                                                                                                                                                                                                                                       | Classe d'efficacité énergétique                                                                                                                                                                                                                                                                                                                                                                                                                                                                                                                                                                                                                                                   | Classe di efficienza energetica                                                                                                                                                                                                                                                                                                                                                                                                                                                                                                                                                                                                                                                                                                                                  |
| <b>O</b>   | Jahresstromverbrauch Q <sub>HE</sub> (kWh/a) **                                                                                                                                                                                                                                                                                                                                                                                                                                                                                                              | Consommation annuelle d'électricité indicative Q <sub>HE</sub> (kWh/a) **                                                                                                                                                                                                                                                                                                                                                                                                                                                                                                                                                                                                         | Consumo energetico Q <sub>HE</sub> (kWh/a) **                                                                                                                                                                                                                                                                                                                                                                                                                                                                                                                                                                                                                                                                                                                    |
| <b>P</b>   | Auslegungskühlleistung P <sub>designh</sub> (kW)                                                                                                                                                                                                                                                                                                                                                                                                                                                                                                             | Charge frigorifique nominale P <sub>designh</sub> (kW)                                                                                                                                                                                                                                                                                                                                                                                                                                                                                                                                                                                                                            | Carico tecnico P <sub>designc</sub> (kW)                                                                                                                                                                                                                                                                                                                                                                                                                                                                                                                                                                                                                                                                                                                         |
| <b>R</b>   | Angegebenes Leistungsvermögen und die zur Berechnung der SCOP unter Bezugs-Auslegungsbedingungen zugrunde gelegte Ersatzheizleistung                                                                                                                                                                                                                                                                                                                                                                                                                         | Puissance déclarée et une indication de la puissance du dispositif de chauffage de secours                                                                                                                                                                                                                                                                                                                                                                                                                                                                                                                                                                                        | Capacità dichiarata e l'indicazione della capacità di riscaldamento del sistema di backup.                                                                                                                                                                                                                                                                                                                                                                                                                                                                                                                                                                                                                                                                       |
| <b>S</b>   | Für Zweikanalgeräte den indikativen stündlichen Stromverbrauch Q <sub>DD</sub> in kWh/60min                                                                                                                                                                                                                                                                                                                                                                                                                                                                  | Pour les appareils à double conduit, la consommation horaire d'électricité indicative Q <sub>DD</sub> (kWh/60min.) ***                                                                                                                                                                                                                                                                                                                                                                                                                                                                                                                                                            | Consumo di energia elettrica dei condizionatori d'aria a doppio condotto Q <sub>DD</sub> v kWh/60 minut ***                                                                                                                                                                                                                                                                                                                                                                                                                                                                                                                                                                                                                                                      |
| <b>T</b>   | Für Einkanalgeräte den indikativen stündlichen Stromverbrauch Q <sub>SD</sub> in kWh/60min***                                                                                                                                                                                                                                                                                                                                                                                                                                                                | Pour les appareils à simple conduit, la consommation horaire d'électricité indicative Q <sub>SD</sub> (kWh/60min.) ***                                                                                                                                                                                                                                                                                                                                                                                                                                                                                                                                                            | Consumo di energia elettrica dei condizionatori d'aria a condotto singolo Q <sub>SD</sub> v kWh/60 min ***                                                                                                                                                                                                                                                                                                                                                                                                                                                                                                                                                                                                                                                       |
| <b>U</b>   | Kühlleistung P <sub>rated</sub> (kW)                                                                                                                                                                                                                                                                                                                                                                                                                                                                                                                         | Puissance frigorifique nominale P <sub>rated</sub> (kW)                                                                                                                                                                                                                                                                                                                                                                                                                                                                                                                                                                                                                           | Capacità di raffreddamento P <sub>rated</sub> (kW)                                                                                                                                                                                                                                                                                                                                                                                                                                                                                                                                                                                                                                                                                                               |
| <b>V</b>   | Heizleistung P <sub>rated</sub> (kW)                                                                                                                                                                                                                                                                                                                                                                                                                                                                                                                         | Puissance calorifique nominale P <sub>rated</sub> (kW)                                                                                                                                                                                                                                                                                                                                                                                                                                                                                                                                                                                                                            | Capacità di riscaldamento P <sub>rated</sub> (kW)                                                                                                                                                                                                                                                                                                                                                                                                                                                                                                                                                                                                                                                                                                                |
| <b>*</b>   | Der Austritt von Kältemittel trägt zum Klimawandel bei. Kältemittel mit geringerem Treibhauspotenzial tragen im Fall eines Austretens weniger zur Erderwärmung bei als solche mit höherem Treibhauspotenzial. Dieses Gerät enthält Kältemittel mit einem Treibhauspotenzial von [xxx]. Somit hätte ein Austreten von 1 kg dieses Kältemittels [xxx] Mal größere Auswirkungen auf die Erderwärmung als 1 kg CO <sub>2</sub> , bezogen auf hundert Jahre. Keine Arbeiten am Kältekreislauf vornehmen oder das Gerät zerlegen – stets Fachpersonal hinzuziehen. | «Les fuites de réfrigérants accentuent le changement climatique. En cas de fuite, l'impact sur le réchauffement de la planète sera d'autant plus limité que le potentiel de réchauffement planétaire (PRP) du réfrigérant est faible. Cet appareil utilise un réfrigérant dont le PRP est égal à [xxx]. En d'autres termes, si 1 kg de ce réfrigérant est relâché dans l'atmosphère, son impact sur le réchauffement de la planète sera [xxx] fois supérieur à celui d'1 kg de CO <sub>2</sub> , sur une période de 100 ans. Ne tentez jamais d'intervenir dans le circuit frigorifique et de démonter les pièces vous-même et adressez-vous systématiquement à un professionnel. | «La perdita di refrigerante contribuisce al cambiamento climatico. In caso di rilascio nell'atmosfera, i refrigeranti con un potenziale di riscaldamento globale (GWP) più basso contribuiscono in misura minore al riscaldamento globale rispetto a quelli con un GWP più elevato. Questo apparecchio contiene un fluido refrigerante con un GWP di [xxx]. Se 1 kg di questo fluido refrigerante fosse rilasciato nell'atmosfera, quindi, l'impatto sul riscaldamento globale sarebbe [xxx] volte più elevato rispetto a 1 kg di CO <sub>2</sub> , per un periodo di 100 anni. In nessun caso l'utente deve cercare di intervenire sul circuito refrigerante o di smontare il prodotto. In caso di necessità occorre sempre rivolgersi a personale qualificato. |
| <b>**</b>  | „XYZ“ kWh/Jahr, auf der Grundlage von Ergebnissen der Normprüfung. Der tatsächliche Verbrauch hängt von der Nutzung und vom Standort des Geräts ab“                                                                                                                                                                                                                                                                                                                                                                                                          | „Consommation d'énergie de „XYZ“ kWh par an, déterminée sur la base des résultats obtenus dans des conditions d'essai normalisées. La consommation d'énergie réelle dépend des conditions d'utilisation et de l'emplacement de l'appareil“                                                                                                                                                                                                                                                                                                                                                                                                                                        | «Il consumo energetico annuo „XYZ“ kWh e' misurato in base ai risultati dei test standard. Il consumo effettivo di energia dipende da come viene utilizzato l'apparecchio e da dove viene posizionato.»                                                                                                                                                                                                                                                                                                                                                                                                                                                                                                                                                          |
| <b>***</b> | „Energieverbrauch „XYZ“ kWh je 60 Minuten, auf der Grundlage von Ergebnissen der Normprüfung. Der tatsächliche Verbrauch hängt von der Nutzung und vom Standort des Geräts ab“                                                                                                                                                                                                                                                                                                                                                                               | Consommation d'énergie de „X,Y“ kWh pour 60 minutes, déterminée sur la base des résultats obtenus dans des conditions d'essai normalisées. La consommation d'énergie réelle dépend des conditions d'utilisation et de l'emplacement de l'appareil                                                                                                                                                                                                                                                                                                                                                                                                                                 | «Il consumo energetico orario „XYZ“ kWh e' misurato in base ai risultati dei test standard. Il consumo effettivo di energia dipende da come viene utilizzato l'apparecchio e da dove viene posizionato.»                                                                                                                                                                                                                                                                                                                                                                                                                                                                                                                                                         |



**PRODUCT FICHE - INFORMACIJSKI LIST - INFORMATIVNI LIST - ИНФОРМАТИВЕН ЛИСТ  
INFORMACION GUIDE - KARTA PRODUKTU - INFORMAČNÍ LIST - OPIS VÝROBKU  
PODATKOVNA KARTICA IZDELKA - ПРОДУКТОВ ФИШ - FIŞA PRODUSULUI**

**Model: Vivax ACP-24CH70AESI PRO R32**

|            | English                                                                                                                                                                                                                                                                                                                                                                                                                                                                                                                                                                                                                           | Hrvatski                                                                                                                                                                                                                                                                                                                                                                                                                                                                                                                                                                                                                                                                                         |                               |
|------------|-----------------------------------------------------------------------------------------------------------------------------------------------------------------------------------------------------------------------------------------------------------------------------------------------------------------------------------------------------------------------------------------------------------------------------------------------------------------------------------------------------------------------------------------------------------------------------------------------------------------------------------|--------------------------------------------------------------------------------------------------------------------------------------------------------------------------------------------------------------------------------------------------------------------------------------------------------------------------------------------------------------------------------------------------------------------------------------------------------------------------------------------------------------------------------------------------------------------------------------------------------------------------------------------------------------------------------------------------|-------------------------------|
| <b>A</b>   | <b>PRODUCT FICHE</b>                                                                                                                                                                                                                                                                                                                                                                                                                                                                                                                                                                                                              | <b>INFORMACIJSKI LIST</b>                                                                                                                                                                                                                                                                                                                                                                                                                                                                                                                                                                                                                                                                        |                               |
| <b>B</b>   | Brand                                                                                                                                                                                                                                                                                                                                                                                                                                                                                                                                                                                                                             | Robna marka                                                                                                                                                                                                                                                                                                                                                                                                                                                                                                                                                                                                                                                                                      | <b>VIVAX</b>                  |
| <b>C</b>   | Model name                                                                                                                                                                                                                                                                                                                                                                                                                                                                                                                                                                                                                        | Ime modela                                                                                                                                                                                                                                                                                                                                                                                                                                                                                                                                                                                                                                                                                       | <b>ACP-24CH70AESI PRO R32</b> |
| <b>D</b>   | Inside/Outside sound power levels                                                                                                                                                                                                                                                                                                                                                                                                                                                                                                                                                                                                 | Razine zvučne snage unutarinja/vanjska (dB)                                                                                                                                                                                                                                                                                                                                                                                                                                                                                                                                                                                                                                                      | <b>62/67</b>                  |
| <b>E</b>   | Name of the refrigerant *                                                                                                                                                                                                                                                                                                                                                                                                                                                                                                                                                                                                         | Rešladno sredstvo (plin) *                                                                                                                                                                                                                                                                                                                                                                                                                                                                                                                                                                                                                                                                       | <b>R32</b>                    |
| <b>F</b>   | GWP of the refrigerant *                                                                                                                                                                                                                                                                                                                                                                                                                                                                                                                                                                                                          | GWP (Potencijal Globalnog Zagrijavanja) *                                                                                                                                                                                                                                                                                                                                                                                                                                                                                                                                                                                                                                                        | <b>675</b>                    |
| <b>G</b>   | <b>COOLING</b>                                                                                                                                                                                                                                                                                                                                                                                                                                                                                                                                                                                                                    | <b>HLAĐENJE</b>                                                                                                                                                                                                                                                                                                                                                                                                                                                                                                                                                                                                                                                                                  |                               |
| <b>H</b>   | SEER                                                                                                                                                                                                                                                                                                                                                                                                                                                                                                                                                                                                                              | SEER                                                                                                                                                                                                                                                                                                                                                                                                                                                                                                                                                                                                                                                                                             | <b>6,4</b>                    |
| <b>I</b>   | Energy efficiency class                                                                                                                                                                                                                                                                                                                                                                                                                                                                                                                                                                                                           | Razred Energetske učinkovitosti                                                                                                                                                                                                                                                                                                                                                                                                                                                                                                                                                                                                                                                                  | <b>A++</b>                    |
| <b>J</b>   | Indicative annual electricity consumption $Q_{CE}$ (kWh/a) **                                                                                                                                                                                                                                                                                                                                                                                                                                                                                                                                                                     | Indikativna godišnja potrošnja $Q_{CE}$ (kWh/god) **                                                                                                                                                                                                                                                                                                                                                                                                                                                                                                                                                                                                                                             | <b>383</b>                    |
| <b>K</b>   | Design load $P_{designc}$ (kW)                                                                                                                                                                                                                                                                                                                                                                                                                                                                                                                                                                                                    | Projektno opterećenje uređaja $P_{designc}$ (kW)                                                                                                                                                                                                                                                                                                                                                                                                                                                                                                                                                                                                                                                 | <b>7</b>                      |
| <b>L</b>   | <b>HATING</b>                                                                                                                                                                                                                                                                                                                                                                                                                                                                                                                                                                                                                     | <b>GRIJANJE</b>                                                                                                                                                                                                                                                                                                                                                                                                                                                                                                                                                                                                                                                                                  |                               |
| <b>M</b>   | SCOP                                                                                                                                                                                                                                                                                                                                                                                                                                                                                                                                                                                                                              | SCOP (Klimatski tip: Prosječna)                                                                                                                                                                                                                                                                                                                                                                                                                                                                                                                                                                                                                                                                  | <b>4</b>                      |
| <b>N</b>   | Energy efficiency class                                                                                                                                                                                                                                                                                                                                                                                                                                                                                                                                                                                                           | Razred energetske učinkovitosti                                                                                                                                                                                                                                                                                                                                                                                                                                                                                                                                                                                                                                                                  | <b>A+</b>                     |
| <b>O</b>   | Indicative annual electricity consumption $Q_{HE}$ (kWh/a) **                                                                                                                                                                                                                                                                                                                                                                                                                                                                                                                                                                     | Indikativna godišnja potrošnja $Q_{HE}$ (kWh/god) **                                                                                                                                                                                                                                                                                                                                                                                                                                                                                                                                                                                                                                             | <b>1715</b>                   |
| <b>P</b>   | Design load $P_{designh}$ (kW)                                                                                                                                                                                                                                                                                                                                                                                                                                                                                                                                                                                                    | Projektno opterećenje uređaja $P_{designh}$ (kW)                                                                                                                                                                                                                                                                                                                                                                                                                                                                                                                                                                                                                                                 | <b>4,9</b>                    |
| <b>R</b>   | Declared capacity and an indication of the back up heating capacity                                                                                                                                                                                                                                                                                                                                                                                                                                                                                                                                                               | Deklarirani kapacitet i oznaka rezervnog kapaciteta grijanja                                                                                                                                                                                                                                                                                                                                                                                                                                                                                                                                                                                                                                     | <b>3,998 kW/0,902 kW</b>      |
| <b>S</b>   | Double ducts: the indicative hourly electricity consumption $Q_{DD}$ (kWh/60min.) ***                                                                                                                                                                                                                                                                                                                                                                                                                                                                                                                                             | Dvokanalni uređaj: indikativna potrošnja električne energije na sat $Q_{DD}$ (kWh/60 minuta) ***                                                                                                                                                                                                                                                                                                                                                                                                                                                                                                                                                                                                 | -                             |
| <b>T</b>   | Single ducts: the indicative hourly electricity consumption $Q_{SD}$ (kWh/60min.) ***                                                                                                                                                                                                                                                                                                                                                                                                                                                                                                                                             | Jednokanalni uređaj: indikativna potrošnja električne energije na sat $Q_{SD}$ (kWh/60 minuta) ***                                                                                                                                                                                                                                                                                                                                                                                                                                                                                                                                                                                               | -                             |
| <b>U</b>   | Cooling capacity $P_{rated}$ (kW)                                                                                                                                                                                                                                                                                                                                                                                                                                                                                                                                                                                                 | Kapacitet uređaja za hlađenje $P_{rated}$ (kW)                                                                                                                                                                                                                                                                                                                                                                                                                                                                                                                                                                                                                                                   | <b>7,03 kW</b>                |
| <b>V</b>   | Heating capacity $P_{rated}$ (kW)                                                                                                                                                                                                                                                                                                                                                                                                                                                                                                                                                                                                 | Kapacitet uređaja za grijanje $P_{rated}$ (kW)                                                                                                                                                                                                                                                                                                                                                                                                                                                                                                                                                                                                                                                   | <b>7,33 kW</b>                |
| <b>*</b>   | Refrigerant leakage contributes to climate change. Refrigerant with lower global warming potential (GWP) would contribute less to global warming than a refrigerant with higher GWP, if leaked to the atmosphere. This appliance contains a refrigerant fluid with a GWP equal to [xxx]. This means that if 1 kg of this refrigerant fluid would be leaked to the atmosphere, the impact on global warming would be [xxx] times higher than 1 kg of CO <sub>2</sub> , over a period of 100 years. Never try to interfere with the refrigerant circuit yourself or disassemble the product yourself and always ask a professional. | Istjecanje rashladnih sredstava doprinosi klimatskim promjenama. U slučaju ispuštanja u atmosferu, rashladno sredstvo s nižim potencijalom globalnog zagrijavanja (GWP) manje bi utjecalo na globalno zagrijavanje od rashladnog sredstva s višim GWP-om. Ovaj uređaj sadrži rashladnu tekućinu s GWP-om vrijednosti navedene u gornjoj tablici. To znači da bi u slučaju istjecanja 1 kg te rashladne tekućine u atmosferu, njezin utjecaj na globalno zagrijavanje bio toliko puta veći od utjecaja 1 kg CO <sub>2</sub> tijekom razdoblja od 100 godina. Nikada sami ne pokušavajte raditi bilo kakve zahvate na rashladnom krugu, niti rastavljati proizvod i za to uvijek zovite stručnjaka |                               |
| <b>**</b>  | "XYZ" kWh per year, based on standard test results. Actual energy consumption will depend on how the appliance is used and where it is located.                                                                                                                                                                                                                                                                                                                                                                                                                                                                                   | Potrošnja energije »XYZ« kWh na godinu, na temelju rezultata standardnih ispitivanja. Stvarna potrošnja energije ovisi o načinu uporabe uređaja i o mjestu na kojem se nalazi.                                                                                                                                                                                                                                                                                                                                                                                                                                                                                                                   |                               |
| <b>***</b> | Energy consumption "X,Y" kWh per 60 minutes, based on standard test results. Actual energy consumption will depend on how the appliance is used and where it is located.                                                                                                                                                                                                                                                                                                                                                                                                                                                          | Potrošnja energije X,Y kWh na 60 minuta, na temelju rezultata standardnih ispitivanja. Stvarna potrošnja energije ovisi o načinu uporabe uređaja i o mjestu na kojem se nalazi.                                                                                                                                                                                                                                                                                                                                                                                                                                                                                                                  |                               |

|            | <b>Srpski</b>                                                                                                                                                                                                                                                                                                                                                                                                                                                                                                                                                                                                                                                 | <b>Македонски</b>                                                                                                                                                                                                                                                                                                                                                                                                                                                                                                                                                                                                                                 | <b>Shqiptar</b>                                                                                                                                                                                                                                                                                                                                                                                                                                                                      |
|------------|---------------------------------------------------------------------------------------------------------------------------------------------------------------------------------------------------------------------------------------------------------------------------------------------------------------------------------------------------------------------------------------------------------------------------------------------------------------------------------------------------------------------------------------------------------------------------------------------------------------------------------------------------------------|---------------------------------------------------------------------------------------------------------------------------------------------------------------------------------------------------------------------------------------------------------------------------------------------------------------------------------------------------------------------------------------------------------------------------------------------------------------------------------------------------------------------------------------------------------------------------------------------------------------------------------------------------|--------------------------------------------------------------------------------------------------------------------------------------------------------------------------------------------------------------------------------------------------------------------------------------------------------------------------------------------------------------------------------------------------------------------------------------------------------------------------------------|
| <b>A</b>   | <b>LISTA SA PODACIMA</b>                                                                                                                                                                                                                                                                                                                                                                                                                                                                                                                                                                                                                                      | <b>ИНФОРМАТИВЕН ЛИСТ</b>                                                                                                                                                                                                                                                                                                                                                                                                                                                                                                                                                                                                                          | <b>GUIDA PER PERNFORMACION</b>                                                                                                                                                                                                                                                                                                                                                                                                                                                       |
| <b>B</b>   | Robna marka                                                                                                                                                                                                                                                                                                                                                                                                                                                                                                                                                                                                                                                   | Бренд                                                                                                                                                                                                                                                                                                                                                                                                                                                                                                                                                                                                                                             | Marka                                                                                                                                                                                                                                                                                                                                                                                                                                                                                |
| <b>C</b>   | Ime modela                                                                                                                                                                                                                                                                                                                                                                                                                                                                                                                                                                                                                                                    | Назив на модел                                                                                                                                                                                                                                                                                                                                                                                                                                                                                                                                                                                                                                    | Emri i modelit                                                                                                                                                                                                                                                                                                                                                                                                                                                                       |
| <b>D</b>   | Nivoi zvučne snage unutrašnja / spoljna (dB)                                                                                                                                                                                                                                                                                                                                                                                                                                                                                                                                                                                                                  | Ниво на бучавост внатрешна / надворешна (dB)                                                                                                                                                                                                                                                                                                                                                                                                                                                                                                                                                                                                      | Niveli i zhurmës së njesise të brendshme / jashtme (dB)                                                                                                                                                                                                                                                                                                                                                                                                                              |
| <b>E</b>   | Reshladno sredstvo (gas) *                                                                                                                                                                                                                                                                                                                                                                                                                                                                                                                                                                                                                                    | Разладно средство (гас) *                                                                                                                                                                                                                                                                                                                                                                                                                                                                                                                                                                                                                         | Lloji i gasit *                                                                                                                                                                                                                                                                                                                                                                                                                                                                      |
| <b>F</b>   | GWP (Potencijal Globalnog Zagrevanja) *                                                                                                                                                                                                                                                                                                                                                                                                                                                                                                                                                                                                                       | GWP (Потенцијал за глобално загревање) *                                                                                                                                                                                                                                                                                                                                                                                                                                                                                                                                                                                                          | GWP (Potenciali i ngrohjes globale) *                                                                                                                                                                                                                                                                                                                                                                                                                                                |
| <b>G</b>   | <b>HLAĐENJE</b>                                                                                                                                                                                                                                                                                                                                                                                                                                                                                                                                                                                                                                               | <b>Ладење</b>                                                                                                                                                                                                                                                                                                                                                                                                                                                                                                                                                                                                                                     | <b>FTOHJE</b>                                                                                                                                                                                                                                                                                                                                                                                                                                                                        |
| <b>H</b>   | SEER                                                                                                                                                                                                                                                                                                                                                                                                                                                                                                                                                                                                                                                          | SEER                                                                                                                                                                                                                                                                                                                                                                                                                                                                                                                                                                                                                                              | SEER                                                                                                                                                                                                                                                                                                                                                                                                                                                                                 |
| <b>I</b>   | Klasa Energetske efikasnosti                                                                                                                                                                                                                                                                                                                                                                                                                                                                                                                                                                                                                                  | Класа на енергетска ефикасност                                                                                                                                                                                                                                                                                                                                                                                                                                                                                                                                                                                                                    | Efikasiteti i klases së energjise                                                                                                                                                                                                                                                                                                                                                                                                                                                    |
| <b>J</b>   | Indikativna godišnja potrošnja $Q_{CE}$ (kWh/god) **                                                                                                                                                                                                                                                                                                                                                                                                                                                                                                                                                                                                          | Индикативна годишна потрошувачка $Q_{CE}$ (kWh/год) **                                                                                                                                                                                                                                                                                                                                                                                                                                                                                                                                                                                            | Indikacioni i shpenzimeve vjetore $Q_{CE}$ (kWh/vit) **                                                                                                                                                                                                                                                                                                                                                                                                                              |
| <b>K</b>   | Projektно opterećenje uređaja $P_{designc}$ (kW)                                                                                                                                                                                                                                                                                                                                                                                                                                                                                                                                                                                                              | Проектно оптеретување на уредот $P_{designc}$ (kW)                                                                                                                                                                                                                                                                                                                                                                                                                                                                                                                                                                                                | Ngarkesa e funksionimit të pajisjes $P_{designc}$ (kW)                                                                                                                                                                                                                                                                                                                                                                                                                               |
| <b>L</b>   | <b>GREJANJE</b>                                                                                                                                                                                                                                                                                                                                                                                                                                                                                                                                                                                                                                               | <b>ГРЕЕЊЕ</b>                                                                                                                                                                                                                                                                                                                                                                                                                                                                                                                                                                                                                                     | <b>NGROHJE</b>                                                                                                                                                                                                                                                                                                                                                                                                                                                                       |
| <b>M</b>   | SCOP (Klimatski tip: Prosečna)                                                                                                                                                                                                                                                                                                                                                                                                                                                                                                                                                                                                                                | SCOP (Климатски тип: Просечна)                                                                                                                                                                                                                                                                                                                                                                                                                                                                                                                                                                                                                    | SCOP (Tipi klimatik: mesatarja)                                                                                                                                                                                                                                                                                                                                                                                                                                                      |
| <b>N</b>   | Klasa Energetske efikasnosti                                                                                                                                                                                                                                                                                                                                                                                                                                                                                                                                                                                                                                  | Класа на енергетска ефикасност                                                                                                                                                                                                                                                                                                                                                                                                                                                                                                                                                                                                                    | Efikasiteti i klases së energjise                                                                                                                                                                                                                                                                                                                                                                                                                                                    |
| <b>O</b>   | Indikativna godišnja potrošnja $Q_{HE}$ (kWh/god) **                                                                                                                                                                                                                                                                                                                                                                                                                                                                                                                                                                                                          | Индикативна годишна потрошувачка $Q_{HE}$ (kWh/год) **                                                                                                                                                                                                                                                                                                                                                                                                                                                                                                                                                                                            | Indikacioni i shpenzimeve vjetore $Q_{HE}$ (kWh/god) **                                                                                                                                                                                                                                                                                                                                                                                                                              |
| <b>P</b>   | Projektно opterećenje uređaja $P_{designh}$ (kW)                                                                                                                                                                                                                                                                                                                                                                                                                                                                                                                                                                                                              | Проектно оптеретување на уредот $P_{designh}$ (kW)                                                                                                                                                                                                                                                                                                                                                                                                                                                                                                                                                                                                | Ngarkesa e funksionimit të pajisjes $P_{designh}$ (kW)                                                                                                                                                                                                                                                                                                                                                                                                                               |
| <b>R</b>   | Deklarisani kapacitet i oznaka rezervnog kapaciteta grejanja                                                                                                                                                                                                                                                                                                                                                                                                                                                                                                                                                                                                  | Деклариран капацитет и ознака на резервниот капацитет на греење                                                                                                                                                                                                                                                                                                                                                                                                                                                                                                                                                                                   | Kapaciteti i deklaruar dhe përcaktimi i ngrohjes së kapaciteteve rezervë                                                                                                                                                                                                                                                                                                                                                                                                             |
| <b>S</b>   | Dvokanalni uređaj: indikativna potrošnja električne energije na sat $Q_{DD}$ (kWh/60 minuta) ***                                                                                                                                                                                                                                                                                                                                                                                                                                                                                                                                                              | Двоканален уред: индикативна потрошувачка на електрич. Енерг. на час $Q_{DD}$ (kWh/60 минути) ***                                                                                                                                                                                                                                                                                                                                                                                                                                                                                                                                                 | Pajisje dy-kanalshme: indikacioni i konsumit të energjise elektrike në orë $Q_{DD}$ (kWh/60 minuta) ***                                                                                                                                                                                                                                                                                                                                                                              |
| <b>T</b>   | Jednokanalni uređaj: indikativna potrošnja električne energije na sat $Q_{SD}$ (kWh/60 minuta) ***                                                                                                                                                                                                                                                                                                                                                                                                                                                                                                                                                            | Едноканален уред: индикативна потрошувачка на електрична енерг. на час $Q_{SD}$ (kWh/60 минути) ***                                                                                                                                                                                                                                                                                                                                                                                                                                                                                                                                               | Pajisje një-kanalshme: indikacioni i konsumit të energjise elektrike në orë $Q_{SD}$ (kWh/60 minuta) ***                                                                                                                                                                                                                                                                                                                                                                             |
| <b>U</b>   | Капацитет уредаја за хладење $P_{rated}$ (kW)                                                                                                                                                                                                                                                                                                                                                                                                                                                                                                                                                                                                                 | Капацитет на редот за ладење $P_{rated}$ (kW)                                                                                                                                                                                                                                                                                                                                                                                                                                                                                                                                                                                                     | Kapaciteti i pajisjes në ftohje $P_{rated}$ (kW)                                                                                                                                                                                                                                                                                                                                                                                                                                     |
| <b>V</b>   | Капацитет уредаја за греење $P_{rated}$ (kW)                                                                                                                                                                                                                                                                                                                                                                                                                                                                                                                                                                                                                  | Капацитет на редот за греење $P_{rated}$ (kW)                                                                                                                                                                                                                                                                                                                                                                                                                                                                                                                                                                                                     | Kapaciteti i pajisjes në ngrohje $P_{rated}$ (kW)                                                                                                                                                                                                                                                                                                                                                                                                                                    |
| <b>*</b>   | Isticanje rashladnih sredstava doprinosi klimatskim promenama. U slučaju ispuštanja u atmosferu, rashladno sredstvo s nižim potencijalom globalnog zagrevanja (GVP) manje bi uticalo na globalno zagrevanje od rashladnog sredstva s višim GVP-om. Ovaj uređaj sadrži rashladnu tečnost sa GVP-om vrednosti navedene u gornjoj tabeli. To znači da bi u slučaju isticanja 1 kg te rashladne tečnosti u atmosferu, njen uticaj na globalno zagrevanje bio toliko puta veći od uticaja 1 kg CO2 tokom perioda od 100 godina. Nikada sami ne pokušavajte raditi bilo kakve zahvate na rashladnom krugu, niti rastavljati proizvod i za to uvek zovite stručnjaka | Истекувањето на разладните средства допринесува за климатските промени. Во случај на испуштање во атмосферата, разладното средство со понизок потенцијал за глобално затоплување (GVP) помалку би влијаело на глобалното затоплување во споредба со разладно средство со поголем GVP. Тоа би значело дека во случај на истекување на 1 кг. од разладната течност во атмосферата, нејзиното влијание на глобалното затоплување би било толку пати поголемо од влијанието на 1 кг. CO2 во период од 100 години. Никогаш сами не пробувајте да правите било какви зафати ниту да го разклопувате производот и за тоа секогаш повикајте стручно лице. | Nënvizim gazi kontribon në ndryshimin e klimes. Në rast të emetimit të atmosferës, gazi do të ulë potencialin e ngrohjes globale (GVP) më pak do të çojë në ngrohje globale prej gazit të rritur të GVP-së. Kjo pajisje përbanë rrjedhje gazi me vlerat e GVP-së të listuara si në tabelën më lartë. Kjo do të thotë se në rast të 1 kg të gasit në atmosferë, ndikimi i saj në ngrohjen globale do të ishte shumë më i madhë se ndikimi 1 kg CO2 për një periudhë prej 100 vjetësh. |
| <b>**</b>  | Potrošnja energije »XYZ« kWh na godinu, na temelju rezultata standardnih ispitivanja. Stvarna potrošnja energije zavisi o načinu upotrebe uređaja i o mestu na kojem se nalazi.                                                                                                                                                                                                                                                                                                                                                                                                                                                                               | Потрошувачка на енергија "хуз" kWh за една година, врз основа на резултатите од стандардните тестови. Реалната потрошувачка на енергија ќе зависи од начинот на кој можете да го користите уредот и местото каде што се наоѓа.                                                                                                                                                                                                                                                                                                                                                                                                                    | asnjehere mos u perpiqni të bëni nderhyrje në qarkun e ftohjes, ose cmontimin e produktit dhe cdo here kërkoni ndihmën e ekspertit.                                                                                                                                                                                                                                                                                                                                                  |
| <b>***</b> | Potrošnja energije X,Y kWh na 60 minuta, na temelju rezultata standardnih ispitivanja. Stvarna potrošnja energije zavisi o načinu upotrebe uređaja i o mestu na kojem se nalazi.                                                                                                                                                                                                                                                                                                                                                                                                                                                                              | Потрошувачка на енергија X, Y kWh по 60 минути игра, врз основа на резултатите од стандардните тестови. Реалната потрошувачка на енергија ќе зависи од начинот на кој можете да го користите уредот и местото каде што се наоѓа.                                                                                                                                                                                                                                                                                                                                                                                                                  | Shpenzimi i energjise »XYZ« kWh në vit, bazuar në rezultatat e testeve standarde. Konsumi aktual i energjise do të varet se si ju e përdorini pajisjen dhe nga vendi ku ajo është vendosur.                                                                                                                                                                                                                                                                                          |

|           | <b>Polski</b>                                                                                                                                                                                                                                                                                                                                                                                                                                                                                                                                                                                                                                                                                                  | <b>Český</b>                                                                                                                                                                                                                                                                                                                                                                                                                                                                                                                | <b>Slovenský</b>                                                                                                                                                                                                                                                                                                                                                                                                                                                                                                                                                                                            |
|-----------|----------------------------------------------------------------------------------------------------------------------------------------------------------------------------------------------------------------------------------------------------------------------------------------------------------------------------------------------------------------------------------------------------------------------------------------------------------------------------------------------------------------------------------------------------------------------------------------------------------------------------------------------------------------------------------------------------------------|-----------------------------------------------------------------------------------------------------------------------------------------------------------------------------------------------------------------------------------------------------------------------------------------------------------------------------------------------------------------------------------------------------------------------------------------------------------------------------------------------------------------------------|-------------------------------------------------------------------------------------------------------------------------------------------------------------------------------------------------------------------------------------------------------------------------------------------------------------------------------------------------------------------------------------------------------------------------------------------------------------------------------------------------------------------------------------------------------------------------------------------------------------|
| <b>A</b>  | <b>KARTA PRODUKTU</b>                                                                                                                                                                                                                                                                                                                                                                                                                                                                                                                                                                                                                                                                                          | <b>INFORMAČNÍ LIST</b>                                                                                                                                                                                                                                                                                                                                                                                                                                                                                                      | <b>OPIS VÝROBKU</b>                                                                                                                                                                                                                                                                                                                                                                                                                                                                                                                                                                                         |
| <b>B</b>  | Znak towarowy                                                                                                                                                                                                                                                                                                                                                                                                                                                                                                                                                                                                                                                                                                  | Ochranná známka                                                                                                                                                                                                                                                                                                                                                                                                                                                                                                             | Ochranná známka                                                                                                                                                                                                                                                                                                                                                                                                                                                                                                                                                                                             |
| <b>C</b>  | Oznaczenie modelu                                                                                                                                                                                                                                                                                                                                                                                                                                                                                                                                                                                                                                                                                              | Značkou modelu                                                                                                                                                                                                                                                                                                                                                                                                                                                                                                              | Model zariadenia                                                                                                                                                                                                                                                                                                                                                                                                                                                                                                                                                                                            |
| <b>D</b>  | Poziomy mocy akustycznej w pomieszczeniu i na zewnątrz chłodzenia/ogrzewania (dB)                                                                                                                                                                                                                                                                                                                                                                                                                                                                                                                                                                                                                              | Vnitřní a vnější hladina akustického výkonu chlazení/vytápění (dB)                                                                                                                                                                                                                                                                                                                                                                                                                                                          | Vnúťorné a vonkajšie hladiny akustického výkonu chladenia/vykurovania (dB)                                                                                                                                                                                                                                                                                                                                                                                                                                                                                                                                  |
| <b>E</b>  | nazwa zastosowanego środka chłodniczego *                                                                                                                                                                                                                                                                                                                                                                                                                                                                                                                                                                                                                                                                      | Název použitého chladiva *                                                                                                                                                                                                                                                                                                                                                                                                                                                                                                  | Názov použitého chladiva *                                                                                                                                                                                                                                                                                                                                                                                                                                                                                                                                                                                  |
| <b>F</b>  | GWP (Współczynnik ocieplenia globalnego) *                                                                                                                                                                                                                                                                                                                                                                                                                                                                                                                                                                                                                                                                     | GWP (Potenciálem globálního oteplování)*                                                                                                                                                                                                                                                                                                                                                                                                                                                                                    | GWP (Potenciál prispievania ku globálnemu otepľovaniu)*                                                                                                                                                                                                                                                                                                                                                                                                                                                                                                                                                     |
| <b>G</b>  | <b>CHŁODZENIA</b>                                                                                                                                                                                                                                                                                                                                                                                                                                                                                                                                                                                                                                                                                              | <b>CHLAZENÍ</b>                                                                                                                                                                                                                                                                                                                                                                                                                                                                                                             | <b>CHLADENIA</b>                                                                                                                                                                                                                                                                                                                                                                                                                                                                                                                                                                                            |
| <b>H</b>  | SEER                                                                                                                                                                                                                                                                                                                                                                                                                                                                                                                                                                                                                                                                                                           | SEER                                                                                                                                                                                                                                                                                                                                                                                                                                                                                                                        | SEER                                                                                                                                                                                                                                                                                                                                                                                                                                                                                                                                                                                                        |
| <b>I</b>  | Klasa efektywności energetycznej                                                                                                                                                                                                                                                                                                                                                                                                                                                                                                                                                                                                                                                                               | Třídu energetické účinnosti                                                                                                                                                                                                                                                                                                                                                                                                                                                                                                 | Trieda energetickej účinnosti                                                                                                                                                                                                                                                                                                                                                                                                                                                                                                                                                                               |
| <b>J</b>  | Orientacyjne roczne zużycie energii elektrycznej QCE (kWh/r) **                                                                                                                                                                                                                                                                                                                                                                                                                                                                                                                                                                                                                                                | Orientační roční spotřebu elektřiny QCE (kWh/rok)**                                                                                                                                                                                                                                                                                                                                                                                                                                                                         | Indikativná ročná spotreba elektrickej energie QCE (kWh/a)**                                                                                                                                                                                                                                                                                                                                                                                                                                                                                                                                                |
| <b>K</b>  | Obciążenie projektowe P <sub>designc</sub> (kW)                                                                                                                                                                                                                                                                                                                                                                                                                                                                                                                                                                                                                                                                | Návrhové zatížení zařízení P <sub>designc</sub> (kW)                                                                                                                                                                                                                                                                                                                                                                                                                                                                        | Menovité zaťaženie P <sub>designc</sub> (kW)                                                                                                                                                                                                                                                                                                                                                                                                                                                                                                                                                                |
| <b>L</b>  | <b>OGRZEWANIA</b>                                                                                                                                                                                                                                                                                                                                                                                                                                                                                                                                                                                                                                                                                              | <b>VYTÁPĚNÍ</b>                                                                                                                                                                                                                                                                                                                                                                                                                                                                                                             | <b>VYKUROVANIA</b>                                                                                                                                                                                                                                                                                                                                                                                                                                                                                                                                                                                          |
| <b>M</b>  | SCOP                                                                                                                                                                                                                                                                                                                                                                                                                                                                                                                                                                                                                                                                                                           | SCOP                                                                                                                                                                                                                                                                                                                                                                                                                                                                                                                        | SCOP                                                                                                                                                                                                                                                                                                                                                                                                                                                                                                                                                                                                        |
| <b>N</b>  | Klasa efektywności energetycznej                                                                                                                                                                                                                                                                                                                                                                                                                                                                                                                                                                                                                                                                               | Třídu energetické účinnosti                                                                                                                                                                                                                                                                                                                                                                                                                                                                                                 | Trieda energetickej účinnosti                                                                                                                                                                                                                                                                                                                                                                                                                                                                                                                                                                               |
| <b>O</b>  | Orientacyjne roczne zużycie energii elektrycznej Q <sub>HE</sub> (kWh/god) **                                                                                                                                                                                                                                                                                                                                                                                                                                                                                                                                                                                                                                  | Orientační roční spotřebu elektřiny pro průměrné otopné období Q <sub>HE</sub> (kWh/rok)**                                                                                                                                                                                                                                                                                                                                                                                                                                  | Indikativná ročná spotreba elektrickej energie Q <sub>HE</sub> (kWh/a)**                                                                                                                                                                                                                                                                                                                                                                                                                                                                                                                                    |
| <b>P</b>  | Obciążenie projektowe P <sub>designh</sub> (kW)                                                                                                                                                                                                                                                                                                                                                                                                                                                                                                                                                                                                                                                                | Návrhové topné zatížení zařízení P <sub>designh</sub> (kW)                                                                                                                                                                                                                                                                                                                                                                                                                                                                  | Menovité zaťaženie P <sub>designh</sub> (kW)                                                                                                                                                                                                                                                                                                                                                                                                                                                                                                                                                                |
| <b>R</b>  | Deklarowana wydajność wraz ze wskazaniem wydajności rezerwowego podgrzewacza                                                                                                                                                                                                                                                                                                                                                                                                                                                                                                                                                                                                                                   | Jmenovitý výkon a záložní topný výkon                                                                                                                                                                                                                                                                                                                                                                                                                                                                                       | Deklarovaná kapacita a údaj o kapacite záložného vykurovacieho telesa                                                                                                                                                                                                                                                                                                                                                                                                                                                                                                                                       |
| <b>S</b>  | Dla klimatyzatorów dwukanałowych-orientacyjne godzinowe zużycie energii elektrycznej Q <sub>DD</sub> w kWh/60 min. ***                                                                                                                                                                                                                                                                                                                                                                                                                                                                                                                                                                                         | Pro dvukanálové klimatizátory vzduchu orientační hodinovou spotřebu elektřiny Q <sub>DD</sub> v kWh/60 minut.***                                                                                                                                                                                                                                                                                                                                                                                                            | V prípade dvojkanálových klimatizátorov indikativná spotreba elektrickej energie za hodinu Q <sub>DD</sub> v kWh/60 minút***                                                                                                                                                                                                                                                                                                                                                                                                                                                                                |
| <b>T</b>  | Dla klimatyzatorów jednokanałowych – orientacyjne godzinowe zużycie energii elektrycznej Q <sub>SD</sub> w kWh/60 min. ***                                                                                                                                                                                                                                                                                                                                                                                                                                                                                                                                                                                     | Pro jednokanálové klimatizátory vzduchu orientační hodinovou spotřebu elektřiny Q <sub>SD</sub> v kWh/60 minut.***                                                                                                                                                                                                                                                                                                                                                                                                          | V prípade jednokanálových klimatizátorov indikativná spotreba elektrickej energie za hodinu Q <sub>SD</sub> v kWh/60 minút***                                                                                                                                                                                                                                                                                                                                                                                                                                                                               |
| <b>U</b>  | Wydajność chłodnicza Prated (kW)                                                                                                                                                                                                                                                                                                                                                                                                                                                                                                                                                                                                                                                                               | Chladicí výkon zařízení Prated (kW)                                                                                                                                                                                                                                                                                                                                                                                                                                                                                         | Kapac. chladenia Prated zariadenia(kw)                                                                                                                                                                                                                                                                                                                                                                                                                                                                                                                                                                      |
| <b>V</b>  | Wydajność grzewcza Prated (kW)                                                                                                                                                                                                                                                                                                                                                                                                                                                                                                                                                                                                                                                                                 | Topný výkon zařízení Prated (kW)                                                                                                                                                                                                                                                                                                                                                                                                                                                                                            | kapacita vykurovania Prated zariadenia (kW)                                                                                                                                                                                                                                                                                                                                                                                                                                                                                                                                                                 |
| <b>*</b>  | „Wycieki czynników chłodniczych przyczyniają się do zmiany klimatu. W przypadku przedostania się do atmosfery czynnik chłodniczy o niższym współ-tczynniku ocieplenia globalnego (GWP) ma mnie-jszy wpływ na globalne ocie-plenie niż czynnik o wyższym współczynniku GWP. Urządzenie zawiera płyn chłodniczy o współczynniku GWP wyno-szącym [xxx]. Powyższe oznacza, iż w przypadku przedostania się 1 kg takiego płynu chłodniczego do atmo-sfery, jego wpływ na globalne ocieplenie byłby [xxx] razy większy niż wpływ 1 kg CO2 w okresie 100 lat. Nigdy nie należy samodzielnie manipulować przy obiegu czynnika chłodniczego lub demontować urządzenia, należy zawsze zwró-cić się o pomoc specjalisty.” | „Únik chladiva se podílí na změně klimatu. Chladivo s nižším potenciálem globálního oteplování (GWP) by se v případě úniku do ovzduší podílelo na globálním oteplování méně než chladivo s vyšším GWP. Toto zařízení obsahuje chladicí kapalinu s GWP ve výši [xxx]. To znamená, že pokud by do ovzduší unikl 1 kg této chladicí kapaliny, dopad na globální oteplování by byl v horizontu 100 let [xxx] krát vyšší než 1 kg CO 2 . Nenarušujte chladicí oběh ani sami výrobek nedemontujte, vždy se obraťte na odborníka.“ | „Úniky chladiva prispievajú k zmene klímy. Chladivo s nižším potenciálom prispievania ku globálnemu otepľovaniu (GWP) by pri úniku do atmosféry prispelo ku globálnemu otepľovaniu v nižšej miere ako chladivo s vyšším GWP. Toto zariadenie obsahuje chladiacu kvapalinu s GWP rovnajúcim sa [xxx]. Znamená to, že ak by do atmosféry unikol 1 kg tejto chladiacej kvapaliny, jej vplyv na globálne otepľovanie by bol [xxx] krát vyšší ako vplyv 1 kg CO 2 , a to počas obdobia 100 rokov. Nikdy sa nepokúšajte zasahovať do chladiaceho okruhu alebo demontovať výrobok a vždy sa obráťte na odborníka.“ |
| <b>**</b> | „Zużycie energii elektrycznej »XYZ« kWh rocznie na podstawie wyników próby przeprowadzonej w normalnych warunkach. Rzeczywiste zużycie energii elektrycznej zależy od sposobu użytkowania urządzenia i miejsca, w którym się ono znajduje”                                                                                                                                                                                                                                                                                                                                                                                                                                                                     | „Spotřeba energie ‚XYZ‘ kWh za rok, založená na výsledcích normalizované zkoušky. Skutečná spotřeba energie závisí na způsobu použití a umístění spotřebiče.“                                                                                                                                                                                                                                                                                                                                                               | „Spotreba energie XYZ kWh za rok na základe výsledkov štandardného preskúšania. Skutočná spotreba energie bude závisieť od toho, ako sa zariadenie používa a kde je umiestnené.“                                                                                                                                                                                                                                                                                                                                                                                                                            |

|     |                                                                                                                                                                                                                                               |                                                                                                                                                                    |                                                                                                                                                                                       |
|-----|-----------------------------------------------------------------------------------------------------------------------------------------------------------------------------------------------------------------------------------------------|--------------------------------------------------------------------------------------------------------------------------------------------------------------------|---------------------------------------------------------------------------------------------------------------------------------------------------------------------------------------|
| *** | „Zużycie energii elektrycznej »X,Y« kWh na 60 min. na podstawie wyników próby przeprowadzonej w normalnych warunkach. Rzeczywiste zużycie energii elektrycznej zależy od sposobu użytkowania urządzenia i miejsca, w którym się ono znajduje” | „Spotřeba energie ,X,Y' kWh za 60 minut, založená na výsledcích normalizované zkoušky. Skutečná spotřeba energie závisí na způsobu použití a umístění spotřebiče.“ | „Spotreba energie X,Y kWh za 60 minút na základe výsledkov štandardného preskúšania. Skutočná spotreba energie bude závisieť od toho, ako sa zariadenie používa a kde je umiestnené.“ |
|-----|-----------------------------------------------------------------------------------------------------------------------------------------------------------------------------------------------------------------------------------------------|--------------------------------------------------------------------------------------------------------------------------------------------------------------------|---------------------------------------------------------------------------------------------------------------------------------------------------------------------------------------|

|            | Slovenski                                                                                                                                                                                                                                                                                                                                                                                                                                                                                                                                                                                       | Български                                                                                                                                                                                                                                                                                                                                                                                                                                                                                                                                                                                                                                                                        | Românesc                                                                                                                                                                                                                                                                                                                                                                                                                                                                                                                                                                                                                                                                                                                    |
|------------|-------------------------------------------------------------------------------------------------------------------------------------------------------------------------------------------------------------------------------------------------------------------------------------------------------------------------------------------------------------------------------------------------------------------------------------------------------------------------------------------------------------------------------------------------------------------------------------------------|----------------------------------------------------------------------------------------------------------------------------------------------------------------------------------------------------------------------------------------------------------------------------------------------------------------------------------------------------------------------------------------------------------------------------------------------------------------------------------------------------------------------------------------------------------------------------------------------------------------------------------------------------------------------------------|-----------------------------------------------------------------------------------------------------------------------------------------------------------------------------------------------------------------------------------------------------------------------------------------------------------------------------------------------------------------------------------------------------------------------------------------------------------------------------------------------------------------------------------------------------------------------------------------------------------------------------------------------------------------------------------------------------------------------------|
| <b>A</b>   | <b>PODATKOVNA KARTICA<br/>IZDELKA</b>                                                                                                                                                                                                                                                                                                                                                                                                                                                                                                                                                           | <b>ПРОДУКТОВ ФИШ</b>                                                                                                                                                                                                                                                                                                                                                                                                                                                                                                                                                                                                                                                             | <b>FIȘA PRODUSULUI</b>                                                                                                                                                                                                                                                                                                                                                                                                                                                                                                                                                                                                                                                                                                      |
| <b>B</b>   | Blagovna znamka                                                                                                                                                                                                                                                                                                                                                                                                                                                                                                                                                                                 | Търговска марка                                                                                                                                                                                                                                                                                                                                                                                                                                                                                                                                                                                                                                                                  | Marca comercială                                                                                                                                                                                                                                                                                                                                                                                                                                                                                                                                                                                                                                                                                                            |
| <b>C</b>   | Oznaka modela                                                                                                                                                                                                                                                                                                                                                                                                                                                                                                                                                                                   | Модел                                                                                                                                                                                                                                                                                                                                                                                                                                                                                                                                                                                                                                                                            | Nume model                                                                                                                                                                                                                                                                                                                                                                                                                                                                                                                                                                                                                                                                                                                  |
| <b>D</b>   | Notranje in zunanje ravni zvočne moči hlajenja/ogrevanja (dB)                                                                                                                                                                                                                                                                                                                                                                                                                                                                                                                                   | Нива на звуковата мощност вътре в помещение и на открито охлаждане/отопление (dB)                                                                                                                                                                                                                                                                                                                                                                                                                                                                                                                                                                                                | Nivelul de putere acustică interior și exterior răcire/încălzire                                                                                                                                                                                                                                                                                                                                                                                                                                                                                                                                                                                                                                                            |
| <b>E</b>   | Ime hladilnega sredstva *                                                                                                                                                                                                                                                                                                                                                                                                                                                                                                                                                                       | Наименование на хладилен агент*                                                                                                                                                                                                                                                                                                                                                                                                                                                                                                                                                                                                                                                  | Denumirea al agentului frigorific *                                                                                                                                                                                                                                                                                                                                                                                                                                                                                                                                                                                                                                                                                         |
| <b>F</b>   | GWP (Potencial globalnega segrevanja) *                                                                                                                                                                                                                                                                                                                                                                                                                                                                                                                                                         | ПГЗ (потенциал за глобално затопляне) *                                                                                                                                                                                                                                                                                                                                                                                                                                                                                                                                                                                                                                          | GWP (potențial de încălzire globală)*                                                                                                                                                                                                                                                                                                                                                                                                                                                                                                                                                                                                                                                                                       |
| <b>G</b>   | <b>HLAJENJA</b>                                                                                                                                                                                                                                                                                                                                                                                                                                                                                                                                                                                 | <b>ОХЛАЖДАНЕ</b>                                                                                                                                                                                                                                                                                                                                                                                                                                                                                                                                                                                                                                                                 | <b>RĂCIRE</b>                                                                                                                                                                                                                                                                                                                                                                                                                                                                                                                                                                                                                                                                                                               |
| <b>H</b>   | SEER                                                                                                                                                                                                                                                                                                                                                                                                                                                                                                                                                                                            | SEER                                                                                                                                                                                                                                                                                                                                                                                                                                                                                                                                                                                                                                                                             | SEER                                                                                                                                                                                                                                                                                                                                                                                                                                                                                                                                                                                                                                                                                                                        |
| <b>I</b>   | Razred energetske učinkovitosti                                                                                                                                                                                                                                                                                                                                                                                                                                                                                                                                                                 | Класът на енергийна ефективност                                                                                                                                                                                                                                                                                                                                                                                                                                                                                                                                                                                                                                                  | Clasa de eficiență energetică                                                                                                                                                                                                                                                                                                                                                                                                                                                                                                                                                                                                                                                                                               |
| <b>J</b>   | Okvirno letno porabo električne energije $Q_{CE}$ (kWh/a) **                                                                                                                                                                                                                                                                                                                                                                                                                                                                                                                                    | Индикативната годишна консумация на електроенергия $Q_{CE}$ (kWh/год) **                                                                                                                                                                                                                                                                                                                                                                                                                                                                                                                                                                                                         | Consumul anual indicativ de energie electrică $Q_{CE}$ (kWh/a)**                                                                                                                                                                                                                                                                                                                                                                                                                                                                                                                                                                                                                                                            |
| <b>K</b>   | Nazivna obremenitev napr. $P_{designc}$ (kW)                                                                                                                                                                                                                                                                                                                                                                                                                                                                                                                                                    | Проектният товар $P_{designc}$ (kW)                                                                                                                                                                                                                                                                                                                                                                                                                                                                                                                                                                                                                                              | Sarcina nominală $P_{designc}$ (kW)                                                                                                                                                                                                                                                                                                                                                                                                                                                                                                                                                                                                                                                                                         |
| <b>L</b>   | <b>OGREVANJA</b>                                                                                                                                                                                                                                                                                                                                                                                                                                                                                                                                                                                | <b>ОТОПЛЕНИЕ</b>                                                                                                                                                                                                                                                                                                                                                                                                                                                                                                                                                                                                                                                                 | <b>ÎNCĂLZIRE</b>                                                                                                                                                                                                                                                                                                                                                                                                                                                                                                                                                                                                                                                                                                            |
| <b>M</b>   | SCOP                                                                                                                                                                                                                                                                                                                                                                                                                                                                                                                                                                                            | SCOP                                                                                                                                                                                                                                                                                                                                                                                                                                                                                                                                                                                                                                                                             | SCOP                                                                                                                                                                                                                                                                                                                                                                                                                                                                                                                                                                                                                                                                                                                        |
| <b>N</b>   | Razred energetske učinkovitosti                                                                                                                                                                                                                                                                                                                                                                                                                                                                                                                                                                 | Класът на енергийна ефективност                                                                                                                                                                                                                                                                                                                                                                                                                                                                                                                                                                                                                                                  | Clasa de eficiență energetică                                                                                                                                                                                                                                                                                                                                                                                                                                                                                                                                                                                                                                                                                               |
| <b>O</b>   | Okvirno letno porabo električne energije za povprečno sezono ogrevanja $Q_{HE}$ (kWh/a) **                                                                                                                                                                                                                                                                                                                                                                                                                                                                                                      | Индикативната годишна консумация на електроенергия $Q_{HE}$ (kWh/год)**                                                                                                                                                                                                                                                                                                                                                                                                                                                                                                                                                                                                          | Consumul anual indicativ de energie electrică pentru un sezon mediu de încălzire $Q_{HE}$ (kWh/a)**                                                                                                                                                                                                                                                                                                                                                                                                                                                                                                                                                                                                                         |
| <b>P</b>   | Nazivno obremenitev naprave $P_{designh}$ (kW)                                                                                                                                                                                                                                                                                                                                                                                                                                                                                                                                                  | Проектният товар $P_{designh}$ (kW)                                                                                                                                                                                                                                                                                                                                                                                                                                                                                                                                                                                                                                              | Sarcina nominală $P_{designh}$ (kW)                                                                                                                                                                                                                                                                                                                                                                                                                                                                                                                                                                                                                                                                                         |
| <b>R</b>   | Navedeno zmogljivost in oznako zmogljivosti za zasilno ogrevanje                                                                                                                                                                                                                                                                                                                                                                                                                                                                                                                                | Обявената мощност и мощността на спомагателното електрическо подгриване                                                                                                                                                                                                                                                                                                                                                                                                                                                                                                                                                                                                          | Capacitatea declarată și o indicație a capacității de încălzire de rezervă                                                                                                                                                                                                                                                                                                                                                                                                                                                                                                                                                                                                                                                  |
| <b>S</b>   | Za dvokanalne klimatske naprave: okvirno porabo električne energije na uro $Q_{DD}$ v kWh/60 minut ***                                                                                                                                                                                                                                                                                                                                                                                                                                                                                          | За двуканални климатизатори — индикативната часова консумация на електроенергия $Q_{DD}$ в kWh за 60 минути ***                                                                                                                                                                                                                                                                                                                                                                                                                                                                                                                                                                  | Pentru aparatele de climatizare cu conductă dublă, consumul orar indicativ de energie electrică $Q_{DD}$ în kWh/60 de minute ***                                                                                                                                                                                                                                                                                                                                                                                                                                                                                                                                                                                            |
| <b>T</b>   | Za enokanalne klimatske naprave: okvirno porabo električne energije na uro $Q_{SD}$ v kWh/60 minut ***                                                                                                                                                                                                                                                                                                                                                                                                                                                                                          | За едноканални климатизатори — индикативната часова консумация на електроенергия $Q_{SD}$ в kWh за 60 минути***                                                                                                                                                                                                                                                                                                                                                                                                                                                                                                                                                                  | Pentru aparatele de climatizare cu o singură conductă, consumul orar indicativ de energie electrică $Q_{SD}$ în kWh/60 de minute***                                                                                                                                                                                                                                                                                                                                                                                                                                                                                                                                                                                         |
| <b>U</b>   | Zmogljivost za hlajenje $P_{rated}$ (kW)                                                                                                                                                                                                                                                                                                                                                                                                                                                                                                                                                        | Охладителната мощност $P_{rated}$ (kW)                                                                                                                                                                                                                                                                                                                                                                                                                                                                                                                                                                                                                                           | Capacitatea nominală pentru răcire a aparatului $P_{rated}$ (kW)                                                                                                                                                                                                                                                                                                                                                                                                                                                                                                                                                                                                                                                            |
| <b>V</b>   | Zmogljivost za ogrevanje $P_{rated}$ (kW)                                                                                                                                                                                                                                                                                                                                                                                                                                                                                                                                                       | Отоплителната мощност $P_{rated}$ (kW)                                                                                                                                                                                                                                                                                                                                                                                                                                                                                                                                                                                                                                           | Capacitatea nominală pentru încălzire a aparatului $P_{rated}$ (kW)                                                                                                                                                                                                                                                                                                                                                                                                                                                                                                                                                                                                                                                         |
| <b>*</b>   | „Puščanje hladilnih sredstev prispeva k podnebnim spremembam. V primeru izpusta v ozračje bi hladilno sredstvo z nižjim potencialom globalnega segrevanja (GWP) k globalnemu segrevanju prispevalo manj kot hladilno sredstvo z višjim GWP. Ta naprava vsebuje hladilno tekočino z GWP, enakim [xxx]. To pomeni, da bi bil v obdobju 100 let vpliv na globalno segrevanje v primeru izpusta v ozračje 1 kg zadržane hladilne tekočine [xxx] večji od 1 kg CO <sub>2</sub> . Nikoli ne poskušajte sami spremeniti hladilnega obtoka ali razstaviti naprave in za to vedno prosite strokovnjaka.“ | „Изпускането на хладилен агент допринася за изменението на климата. Хладилен агент с по-нисък потенциал за глобално затопляне (ПГЗ) би допринесъл по-малко за глобалното затопляне, отколкото хладилен агент с по-висок ПГЗ при евентуално изпускане в атмосферата. Настоящият уред съдържа хладилен агент с ПГЗ в размер на [xxx]. Това означава, че ако 1 kg от хладилния агент бъде изпуснат в атмосферата, въздействието за глобално затопляне ще бъде [xxx] пъти повече, отколкото от 1 kg CO <sub>2</sub> за период от 100 години. Никога не се опитвайте да се намесвате в работата на кръга на хладилния агент или сами да разглобявате уреда, а винаги се обръщайте към | „Scurgerea de agent frigorific contribuie la schimbările climatice. Dacă s-ar scurge în atmosferă, agenții frigorifici cu un potențial de încălzire globală (GWP) mai redus ar contribui într-un mod mai puțin semnificativ la încălzirea globală decât un agent frigorific cu un GWP mai ridicat. Acest aparat conține un fluid refrigerant cu un GWP egal cu [xxx]. Aceasta înseamnă că, dacă 1 kg din acest fluid refrigerant s-ar scurge în atmosferă, impactul asupra încălzirii globale ar fi de [xxx] ori mai mare decât 1 kg de CO <sub>2</sub> pe o perioadă de 100 de ani. Nu încercați să interveniți în circuitul agentului frigorific sau să demontați singur produsul, apeleți întotdeauna la un specialist.“ |
| <b>**</b>  | „Letna poraba energije ‚XYZ‘ kWh na leto na podlagi rezultatov standardnega preskusa. Dejanska poraba energije je odvisna od načina uporabe naprave in njene lokacije.“                                                                                                                                                                                                                                                                                                                                                                                                                         | „Консумация на енергия „XYZ“ в kWh годишно, въз основа на резултати от стандартно изпитване. Действителната консумация на енергия ще зависи от това как се използва уредът и къде се намира той.“                                                                                                                                                                                                                                                                                                                                                                                                                                                                                | „Consum de energie de ‚XYZ‘ kWh pe an, pe baza rezultatelor testelor standard. Consumul real de energie va depinde de modul de utilizare a aparatului și de locul unde este amplasat.“                                                                                                                                                                                                                                                                                                                                                                                                                                                                                                                                      |
| <b>***</b> | „Poraba energije ‚X,Y‘ kWh na 60 minut na osnovi rezultatov standardnega preskusa. Dejanska poraba energije je odvisna od načina uporabe naprave in njene lokacije.“                                                                                                                                                                                                                                                                                                                                                                                                                            | „Консумация на енергия „X,Y“ в kWh за 60 минути, въз основа на резултати от стандартно изпитване. Действителната консумация на енергия ще зависи от това как се използва уредът и къде се намира той.“                                                                                                                                                                                                                                                                                                                                                                                                                                                                           | „Consum de energie de ‚X,Y‘ kWh pe 60 de minute, pe baza rezultatelor testelor standard. Consumul real de energie va depinde de modul de utilizare a aparatului și de amplasamentul acestuia.“                                                                                                                                                                                                                                                                                                                                                                                                                                                                                                                              |

|            | Deutsch                                                                                                                                                                                                                                                                                                                                                                                                                                                                                                                                                      | Français                                                                                                                                                                                                                                                                                                                                                                                                                                                                                                                                                                                                                                                                          | Italiano                                                                                                                                                                                                                                                                                                                                                                                                                                                                                                                                                                                                                                                                                                                                                         |
|------------|--------------------------------------------------------------------------------------------------------------------------------------------------------------------------------------------------------------------------------------------------------------------------------------------------------------------------------------------------------------------------------------------------------------------------------------------------------------------------------------------------------------------------------------------------------------|-----------------------------------------------------------------------------------------------------------------------------------------------------------------------------------------------------------------------------------------------------------------------------------------------------------------------------------------------------------------------------------------------------------------------------------------------------------------------------------------------------------------------------------------------------------------------------------------------------------------------------------------------------------------------------------|------------------------------------------------------------------------------------------------------------------------------------------------------------------------------------------------------------------------------------------------------------------------------------------------------------------------------------------------------------------------------------------------------------------------------------------------------------------------------------------------------------------------------------------------------------------------------------------------------------------------------------------------------------------------------------------------------------------------------------------------------------------|
| <b>A</b>   | <b>Produktdatenblatt</b>                                                                                                                                                                                                                                                                                                                                                                                                                                                                                                                                     | <b>Fiche produit</b>                                                                                                                                                                                                                                                                                                                                                                                                                                                                                                                                                                                                                                                              | <b>SCHEDA TECNICA DEL PRODOTTO</b>                                                                                                                                                                                                                                                                                                                                                                                                                                                                                                                                                                                                                                                                                                                               |
| <b>B</b>   | Name des Lieferanten                                                                                                                                                                                                                                                                                                                                                                                                                                                                                                                                         | Nom du fournisseur                                                                                                                                                                                                                                                                                                                                                                                                                                                                                                                                                                                                                                                                | Marchio                                                                                                                                                                                                                                                                                                                                                                                                                                                                                                                                                                                                                                                                                                                                                          |
| <b>C</b>   | Modellkennung                                                                                                                                                                                                                                                                                                                                                                                                                                                                                                                                                | Référence du modèle                                                                                                                                                                                                                                                                                                                                                                                                                                                                                                                                                                                                                                                               | Modello                                                                                                                                                                                                                                                                                                                                                                                                                                                                                                                                                                                                                                                                                                                                                          |
| <b>D</b>   | Schalleistungspegel in Innenräumen                                                                                                                                                                                                                                                                                                                                                                                                                                                                                                                           | Niveaux de puissance acoustique intérieur et extérieur                                                                                                                                                                                                                                                                                                                                                                                                                                                                                                                                                                                                                            | Livelli di potenza acustica interna ed esterna di raffreddamento / riscaldamento (dB)                                                                                                                                                                                                                                                                                                                                                                                                                                                                                                                                                                                                                                                                            |
| <b>E</b>   | Bezeichnung und Treibhauspotenzial des verwendeten Kältemittels*                                                                                                                                                                                                                                                                                                                                                                                                                                                                                             | Nom de réchauffement planétaire                                                                                                                                                                                                                                                                                                                                                                                                                                                                                                                                                                                                                                                   | Tipologia refrigerante *                                                                                                                                                                                                                                                                                                                                                                                                                                                                                                                                                                                                                                                                                                                                         |
| <b>F</b>   | Kältemittel GWP*                                                                                                                                                                                                                                                                                                                                                                                                                                                                                                                                             | Potentiel de réchauffement planétaire                                                                                                                                                                                                                                                                                                                                                                                                                                                                                                                                                                                                                                             | GWP («potenziale di riscaldamento globale» *)                                                                                                                                                                                                                                                                                                                                                                                                                                                                                                                                                                                                                                                                                                                    |
| <b>G</b>   | <b>KÜHLTRIEB</b>                                                                                                                                                                                                                                                                                                                                                                                                                                                                                                                                             | <b>REFROIDISSEMENT</b>                                                                                                                                                                                                                                                                                                                                                                                                                                                                                                                                                                                                                                                            | <b>RAFFREDDAMENTO</b>                                                                                                                                                                                                                                                                                                                                                                                                                                                                                                                                                                                                                                                                                                                                            |
| <b>H</b>   | SEER                                                                                                                                                                                                                                                                                                                                                                                                                                                                                                                                                         | SEER                                                                                                                                                                                                                                                                                                                                                                                                                                                                                                                                                                                                                                                                              | SEER                                                                                                                                                                                                                                                                                                                                                                                                                                                                                                                                                                                                                                                                                                                                                             |
| <b>I</b>   | Energieeffizienzklasse                                                                                                                                                                                                                                                                                                                                                                                                                                                                                                                                       | Classe d'efficacité énergétique                                                                                                                                                                                                                                                                                                                                                                                                                                                                                                                                                                                                                                                   | Classe di efficienza energetica                                                                                                                                                                                                                                                                                                                                                                                                                                                                                                                                                                                                                                                                                                                                  |
| <b>J</b>   | Jahresstromverbrauch Q <sub>CE</sub> (kWh/a) **                                                                                                                                                                                                                                                                                                                                                                                                                                                                                                              | Consommation annuelle d'électricité indicative Q <sub>CE</sub> (kWh/a) **                                                                                                                                                                                                                                                                                                                                                                                                                                                                                                                                                                                                         | Consumo energetico annuo indicativo Q <sub>CE</sub> (kWh/a) **                                                                                                                                                                                                                                                                                                                                                                                                                                                                                                                                                                                                                                                                                                   |
| <b>K</b>   | Auslegungskühlleistung P <sub>designc</sub> (kW)                                                                                                                                                                                                                                                                                                                                                                                                                                                                                                             | Charge frigorifique nominale P <sub>designc</sub>                                                                                                                                                                                                                                                                                                                                                                                                                                                                                                                                                                                                                                 | Carico tecnico P <sub>designc</sub> (kW)                                                                                                                                                                                                                                                                                                                                                                                                                                                                                                                                                                                                                                                                                                                         |
| <b>L</b>   | <b>HEIZBETRIEB</b>                                                                                                                                                                                                                                                                                                                                                                                                                                                                                                                                           | <b>CHAUFFAGE</b>                                                                                                                                                                                                                                                                                                                                                                                                                                                                                                                                                                                                                                                                  | <b>RISCALDAMENTO</b>                                                                                                                                                                                                                                                                                                                                                                                                                                                                                                                                                                                                                                                                                                                                             |
| <b>M</b>   | SCOP                                                                                                                                                                                                                                                                                                                                                                                                                                                                                                                                                         | SCOP                                                                                                                                                                                                                                                                                                                                                                                                                                                                                                                                                                                                                                                                              | SCOP                                                                                                                                                                                                                                                                                                                                                                                                                                                                                                                                                                                                                                                                                                                                                             |
| <b>N</b>   | Energieeffizienzklasse                                                                                                                                                                                                                                                                                                                                                                                                                                                                                                                                       | Classe d'efficacité énergétique                                                                                                                                                                                                                                                                                                                                                                                                                                                                                                                                                                                                                                                   | Classe di efficienza energetica                                                                                                                                                                                                                                                                                                                                                                                                                                                                                                                                                                                                                                                                                                                                  |
| <b>O</b>   | Jahresstromverbrauch Q <sub>HE</sub> (kWh/a) **                                                                                                                                                                                                                                                                                                                                                                                                                                                                                                              | Consommation annuelle d'électricité indicative Q <sub>HE</sub> (kWh/a) **                                                                                                                                                                                                                                                                                                                                                                                                                                                                                                                                                                                                         | Consumo energetico Q <sub>HE</sub> (kWh/a) **                                                                                                                                                                                                                                                                                                                                                                                                                                                                                                                                                                                                                                                                                                                    |
| <b>P</b>   | Auslegungskühlleistung P <sub>designh</sub> (kW)                                                                                                                                                                                                                                                                                                                                                                                                                                                                                                             | Charge frigorifique nominale P <sub>designh</sub> (kW)                                                                                                                                                                                                                                                                                                                                                                                                                                                                                                                                                                                                                            | Carico tecnico P <sub>designc</sub> (kW)                                                                                                                                                                                                                                                                                                                                                                                                                                                                                                                                                                                                                                                                                                                         |
| <b>R</b>   | Angegebenes Leistungsvermögen und die zur Berechnung der SCOP unter Bezugs-Auslegungsbedingungen zugrunde gelegte Ersatzheizleistung                                                                                                                                                                                                                                                                                                                                                                                                                         | Puissance déclarée et une indication de la puissance du dispositif de chauffage de secours                                                                                                                                                                                                                                                                                                                                                                                                                                                                                                                                                                                        | Capacità dichiarata e l'indicazione della capacità di riscaldamento del sistema di backup.                                                                                                                                                                                                                                                                                                                                                                                                                                                                                                                                                                                                                                                                       |
| <b>S</b>   | Für Zweikanalgeräte den induktiven stündlichen Stromverbrauch Q <sub>DD</sub> in kWh/60min                                                                                                                                                                                                                                                                                                                                                                                                                                                                   | Pour les appareils à double conduit, la consommation horaire d'électricité indicative Q <sub>DD</sub> (kWh/60min.) ***                                                                                                                                                                                                                                                                                                                                                                                                                                                                                                                                                            | Consumo di energia elettrica dei condizionatori d'aria a doppio condotto Q <sub>DD</sub> v kWh/60 minut ***                                                                                                                                                                                                                                                                                                                                                                                                                                                                                                                                                                                                                                                      |
| <b>T</b>   | Für Einkanalgeräte den induktiven stündlichen Stromverbrauch Q <sub>SD</sub> in kWh/60min***                                                                                                                                                                                                                                                                                                                                                                                                                                                                 | Pour les appareils à simple conduit, la consommation horaire d'électricité indicative Q <sub>SD</sub> (kWh/60min.) ***                                                                                                                                                                                                                                                                                                                                                                                                                                                                                                                                                            | Consumo di energia elettrica dei condizionatori d'aria a condotto singolo Q <sub>SD</sub> v kWh/60 min ***                                                                                                                                                                                                                                                                                                                                                                                                                                                                                                                                                                                                                                                       |
| <b>U</b>   | Kühlleistung P <sub>rated</sub> (kW)                                                                                                                                                                                                                                                                                                                                                                                                                                                                                                                         | Puissance frigorifique nominale P <sub>rated</sub> (kW)                                                                                                                                                                                                                                                                                                                                                                                                                                                                                                                                                                                                                           | Capacità di raffreddamento P <sub>rated</sub> (kW)                                                                                                                                                                                                                                                                                                                                                                                                                                                                                                                                                                                                                                                                                                               |
| <b>V</b>   | Heizleistung P <sub>rated</sub> (kW)                                                                                                                                                                                                                                                                                                                                                                                                                                                                                                                         | Puissance calorifique nominale P <sub>rated</sub> (kW)                                                                                                                                                                                                                                                                                                                                                                                                                                                                                                                                                                                                                            | Capacità di riscaldamento P <sub>rated</sub> (kW)                                                                                                                                                                                                                                                                                                                                                                                                                                                                                                                                                                                                                                                                                                                |
| <b>*</b>   | Der Austritt von Kältemittel trägt zum Klimawandel bei. Kältemittel mit geringerem Treibhauspotenzial tragen im Fall eines Austretens weniger zur Erderwärmung bei als solche mit höherem Treibhauspotenzial. Dieses Gerät enthält Kältemittel mit einem Treibhauspotenzial von [xxx]. Somit hätte ein Austreten von 1 kg dieses Kältemittels [xxx] Mal größere Auswirkungen auf die Erderwärmung als 1 kg CO <sub>2</sub> , bezogen auf hundert Jahre. Keine Arbeiten am Kältekreislauf vornehmen oder das Gerät zerlegen – stets Fachpersonal hinzuziehen. | «Les fuites de réfrigérants accentuent le changement climatique. En cas de fuite, l'impact sur le réchauffement de la planète sera d'autant plus limité que le potentiel de réchauffement planétaire (PRP) du réfrigérant est faible. Cet appareil utilise un réfrigérant dont le PRP est égal à [xxx]. En d'autres termes, si 1 kg de ce réfrigérant est relâché dans l'atmosphère, son impact sur le réchauffement de la planète sera [xxx] fois supérieur à celui d'1 kg de CO <sub>2</sub> , sur une période de 100 ans. Ne tentez jamais d'intervenir dans le circuit frigorifique et de démonter les pièces vous-même et adressez-vous systématiquement à un professionnel. | «La perdita di refrigerante contribuisce al cambiamento climatico. In caso di rilascio nell'atmosfera, i refrigeranti con un potenziale di riscaldamento globale (GWP) più basso contribuiscono in misura minore al riscaldamento globale rispetto a quelli con un GWP più elevato. Questo apparecchio contiene un fluido refrigerante con un GWP di [xxx]. Se 1 kg di questo fluido refrigerante fosse rilasciato nell'atmosfera, quindi, l'impatto sul riscaldamento globale sarebbe [xxx] volte più elevato rispetto a 1 kg di CO <sub>2</sub> , per un periodo di 100 anni. In nessun caso l'utente deve cercare di intervenire sul circuito refrigerante o di smontare il prodotto. In caso di necessità occorre sempre rivolgersi a personale qualificato. |
| <b>**</b>  | „XYZ“ kWh/Jahr, auf der Grundlage von Ergebnissen der Normprüfung. Der tatsächliche Verbrauch hängt von der Nutzung und vom Standort des Geräts ab“                                                                                                                                                                                                                                                                                                                                                                                                          | „Consommation d'énergie de „XYZ“ kWh par an, déterminée sur la base des résultats obtenus dans des conditions d'essai normalisées. La consommation d'énergie réelle dépend des conditions d'utilisation et de l'emplacement de l'appareil“                                                                                                                                                                                                                                                                                                                                                                                                                                        | «Il consumo energetico annuo „XYZ“ kWh e' misurato in base ai risultati dei test standard. Il consumo effettivo di energia dipende da come viene utilizzato l'apparecchio e da dove viene posizionato.»                                                                                                                                                                                                                                                                                                                                                                                                                                                                                                                                                          |
| <b>***</b> | „Energieverbrauch „XYZ“ kWh je 60 Minuten, auf der Grundlage von Ergebnissen der Normprüfung. Der tatsächliche Verbrauch hängt von der Nutzung und vom Standort des Geräts ab“                                                                                                                                                                                                                                                                                                                                                                               | Consommation d'énergie de „X,Y“ kWh pour 60 minutes, déterminée sur la base des résultats obtenus dans des conditions d'essai normalisées. La consommation d'énergie réelle dépend des conditions d'utilisation et de l'emplacement de l'appareil                                                                                                                                                                                                                                                                                                                                                                                                                                 | «Il consumo energetico orario „XYZ“ kWh e' misurato in base ai risultati dei test standard. Il consumo effettivo di energia dipende da come viene utilizzato l'apparecchio e da dove viene posizionato.»                                                                                                                                                                                                                                                                                                                                                                                                                                                                                                                                                         |









**VIVAX**

[www.VIVAX.com](http://www.VIVAX.com)

Ovaj dokument je originalno proizveden i objavljen od strane proizvođača, brenda Vivax, i preuzet je sa njihove zvanične stranice. S obzirom na ovu činjenicu, Tehnoteka ističe da ne preuzima odgovornost za tačnost, celovitost ili pouzdanost informacija, podataka, mišljenja, saveta ili izjava sadržanih u ovom dokumentu.

Napominjemo da Tehnoteka nema ovlašćenje da izvrši bilo kakve izmene ili dopune na ovom dokumentu, stoga nismo odgovorni za eventualne greške, propuste ili netačnosti koje se mogu naći unutar njega. Tehnoteka ne odgovara za štetu nanесenu korisnicima pri upotrebi netačnih podataka. Ukoliko imate dodatna pitanja o proizvodu, ljubazno vas molimo da kontaktirate direktno proizvođača kako biste dobili sve detaljne informacije.

Za najnovije informacije o ceni, dostupnim akcijama i tehničkim karakteristikama proizvoda koji se pominje u ovom dokumentu, molimo posetite našu stranicu klikom na sledeći link:

<https://tehnoteka.rs/p/vivax-inverter-klima-acp-09ch25aesi-akcija-cena/>