

Uputstvo za upotrebu

TESLA televizor 40E635BFS

TESLA



Tehnoteka je online destinacija za upoređivanje cena i karakteristika bele tehnike, potrošačke elektronike i IT uređaja kod trgovinskih lanaca i internet prodavnica u Srbiji. Naša stranica vam omogućava da istražite najnovije informacije, detaljne karakteristike i konkurentne cene proizvoda.

Posetite nas i uživajte u ekskluzivnom iskustvu pametne kupovine klikom na link:

<https://tehnoteka.rs/p/tesla-televizor-40e635bfs-akcija-cena/>

TESLA

SERIES 6

Model E635

LED TV
QUICK
START
GUIDE

ENG

BIH/
MNE

BGR

GRC

HRV

HUN

MKD

ROU

SLV

SRB

ENG

OPERATING INSTRUCTION

Please read these instructions before operating your set and retain them for future reference.

BIH/
MNE

UPUTSTVO ZA UPOTREBU

Prije upotrebe uređaja pročitati ova uputstva i zadržati ih radi kasnijih referenci.

BGR

ИНСТРУКЦИИ ЗА ЕКСПЛОАТАЦИЯ

Моля, прочетете тези инструкции, преди да използвате устройството и ги запазете за бъдещи справки.

GRC

ΟΔΗΓΙΑ ΛΕΙΤΟΥΡΓΙΑΣ

Διαβάστε αυτές τις οδηγίες πριν από τη λειτουργία της μονάδας σας και να τα διατηρήσετε για μελλοντική αναφορά.

HRV

UPUTE ZA KORIŠTENJE

Prije korištenja uređaja pažljivo pročitati upute i sačuvati ih za buduću upotrebu.

HUN

KEZELÉSI UTASÍTÁ

Kérjük, a készülék használatá elótt olvassa el ezeket az utasításokat, és órizze ezeket meg későbbi betekintésre.

MKD

УПАТСТВО ЗА КОРИСТЕЊЕ

Ве молиме прочитајте го ова упатство пред да го инсталирате и употребувате вашиот уред.

ROU

INSTRUCȚIUNI DE UTILIZARE

Vă rugăm să citiți aceste instrucțiuni înainte de a folosi televizorul și păstrați-le pentru referințe ulterioare.

SLV

NAVODILA ZA UPORABO



Pred uporabo pozorno preberite navodila in jih shranite za morebitno uporabo v prihodnosti.

SRB

UPUTSTVO ZA UPOTREBU

Pre upotrebe uređaja pročitati ova uputstva i zadržati ih radi kasnijih referenci.

SAFETY INFORMATION



	<p>The exclamation point within an equilateral triangle is intended to alert the user to the presence of important operating in the literature accompanying the appliance.</p>	<p>CAUTION RISK OF ELECTRIC SHOCK DO NOT OPEN</p>	<p>High voltages are used in the operation of this product. To reduce the risk of electric shock, do not remove cover of the cabinet, refer servicing to qualified service personnel.</p>
	<p>Warning The lightning flash with arrowhead symbol within an equilateral triangle, is intended to alert the user to the presence of uninsulated dangerous voltage within the product's enclosure that may be of sufficient magnitude to constitute a risk of electric shock to persons.</p>	<p>If the TV requires any changes or coarse adjustment, electric shocks may be involved, do not attempt to open a machine-maintenance, customer contact centres needed overhaul.</p>	

IMPORTANT SAFETY PRECAUTIONS

- Read these instructions. Keep these instructions. Heed all warnings. Follow all instructions.
- Do not use this apparatus near water. Clean only with dry cloth.
- Do not block any ventilation openings. Install in accordance with the manufacturer's instructions.
- Do not install near any heat sources such as radiators, heat registers, stoves, or other apparatus (including amplifiers) that produce heat.
- Do not defeat the safety purpose of the polarized or grounding-type plug. A polarized plug has two blades with one wider than the other. A grounding type plug has two blades and a third grounding prong. The wide blade or the third prong are provided for your safety. If the provided plug does not fit into your outlet, consult an electrician for replacement of the obsolete outlet.
- Protect the power cord from being walked on or pinched particularly at Plugs, convenience receptacles, and the point where they exit from the apparatus.
- Only use attachments /accessories specified by the manufacturer.
- Use only with the cart, stand, tripod, bracket, or table specified by the manufacturer, or sold with the apparatus. When a cart is used caution when moving the cart/apparatus combination to avoid injury tip-over.
- Unplug this apparatus during lightning storms or when unused for long periods of time.



Caution:

- To reduce the risk of fire or electric shock, do not expose this apparatus to rain or moisture.
- The mains plug is used as disconnect device, the disconnect device shall remain readily operable.
- The socket-out shall be installed near the equipment and shall be easily accessible.
- This product should never be placed in a built-in installation such as a bookcase or rack unless proper ventilation is provided or the manufacturer's instructions have been adhered to.
- The apparatus shall not be exposed to dripping or splashing and that no objects filled with liquid, such as vases, shall be placed on the apparatus.
- Do not place any sources of danger on the apparatus (e.g. liquid filled objects, lighted candles).
- Wall or Ceiling Mounting -The appliance should be mounted to a wall or ceiling only as recommended by the manufacturer.
-  Never place the TV, remote control or batteries near naked flames or other heat sources, including direct sunlight. To prevent the spread of fire, keep candles or other flames away from the TV, remote control and batteries at all times.
- The USB terminal should be loaded with 0.5A under normal operation. These servicing instructions are for use by qualified service personnel only. To reduce the risk of electric shock do not perform any servicing other than that contained in the operating instructions. unless you are qualified to do so.
- The battery shall not be exposed to excessive heat such as sunshine, fire or the like.
-  This equipment is a Class II or double insulated electrical appliance. It has been designed in such a way that it does not require a safety connection to electrical earth
- The maximum using environment temperature is 45 degrees. The Maximum using altitude is 2000 meters

TV BUTTONS AND TERMINAL INTERFACE

TV Buttons

Note: The following is only functional schematic, And the actual position and arrangement of different models may be different.

One key:

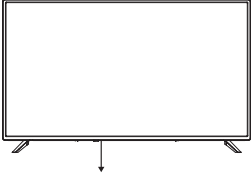

Press this button in standby mode to turn on / off the TV.

Seven keys:

	Turn ON/OFF Power
	External Signal Input Selection
	Display Main MENU And Confirm MENU Item Selection
	Selecting Channel
	Adjusting Volume

Terminal Interface

Note: The following are the various terminal interface, the actual position and arrangement, the number of different models may be different.

	AV input External AV Signal Input
	HDMI input Digital signal input from HDMI video connector.
	ANT 75 Connect the antenna/cable tv input (75/VHF/UHF)
	USB input Connect a USB device here to play its media files or to record programs via the PVR function.
	OPTICAL output Connect the SPDIF receiver.
	RJ45 Connect the Internet.



*Do not touch or be close to the HDMI, USB terminals, and prevent electrostatic discharge to disturb these terminals while in USB operation mode, or it will cause the TV to stop working or abnormal status.

EXTERNAL DEVICE CONNECTION DIAGRAM

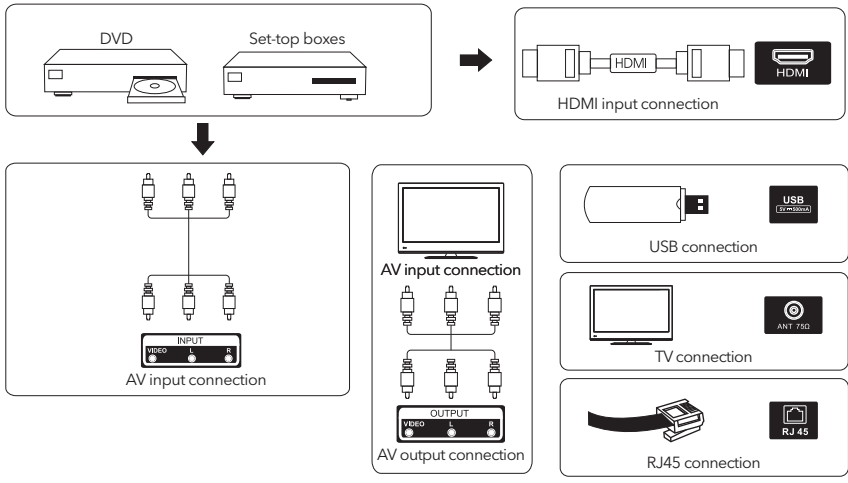

TV INSTALL AND CONNECT

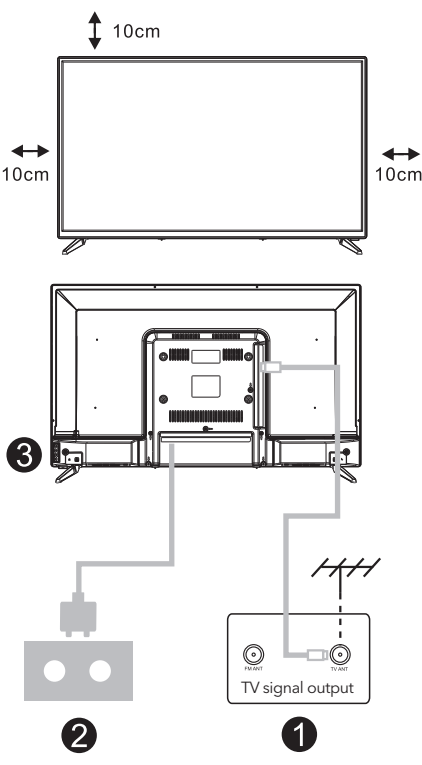

Set your TV

To put your TV on a firm place which can bear the weight of the TV. To avoid danger, please don't position the TV near water or heating places (such as light, candle, heating machine), do not block the ventilation at the back of the TV.

Connect antenna and power

1. Connect the antenna cable to the antenna socket on the back of the TV.
2. To plug the power cord of TV (AC 100-240V~ 50/60Hz).

Turn on TV

3. Connect the power supply, enter the standby mode (red light), press the power button of the TV or the power button on the remote control to turn on the TV.

Note:

Note: If the model has a CI card slot on its top, a silicone plug for the CI card slot can be found in the accessory bag (for models without CI card slot, there is no such silicone plug), please insert the silicone plug into the slot when the CI card is not in use.

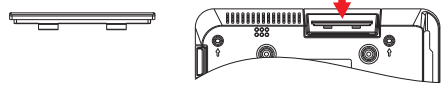

Note: Picture for reference purposes only.

TV STAND INSTALLATION INSTRUCTIONS

1. Open the carton and remove the TV and scattered accessories and base (some models without base).
2. In order to avoid damaging the TV, please cover it with soft mattress, put it on the table, face down on the soft material and screw the neck of the base to the TV.
3. Screw the base and connected to the TV.
4. The installation is complete.

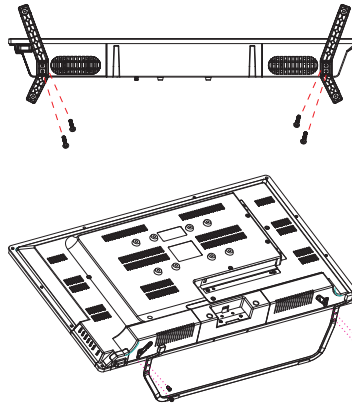

Note:

Picture for reference purposes only.

INITIAL SETUP

For the first initial setup, on-screen setup wizard will guide you through setting up your TV. Please follow the guide to setup your TV correctly.

1.1 Language select

->Use \wedge / \vee buttons to select system languages, then press **[OK]** to confirm.

1.2 Quickly set up your TV with your Android™ phone? (Continue/skip)

To connect your Android Smartphone to your TV. Select "Continue".

1. On your Android Phone, open the Pre-installed app "Google".
2. Type or say, "Ok Google, set up my device".
3. Tap the model name on the list.

Note: Press "BACK" to cancel

If you just want to use your TV normally, please select "Skip"

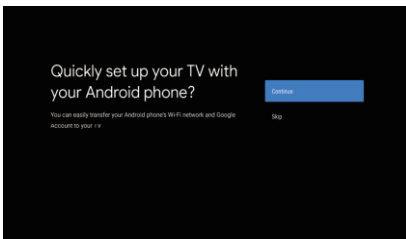

1.3 Configure the network

Press **^** / **v** buttons to select Wi-Fi you wish to connect to, enter the password and then confirm to connect.

If you select **"Skip"**, it could be performed in homepage or settings menu.

1.4 Google Account Sign in

Sign in to get new apps, recommendations, movies, and more from Google.

User your remote:

Use the remote to enter your Google Account and password to sign in to your Google Account.

1.5 Terms of Service

By accepting the Google Terms of Service to improve the product experience, Select **"Accept"** to proceed with this condition.

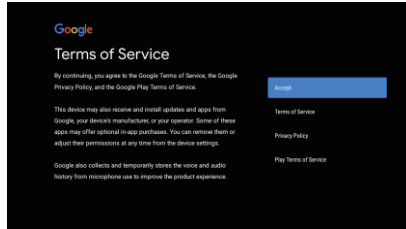

1.6 Google Services

Select **"Accept"** to confirm if you want your location identified on your Android TV and agree to automatically send diagnostic information to Google to help improve your Google experience.

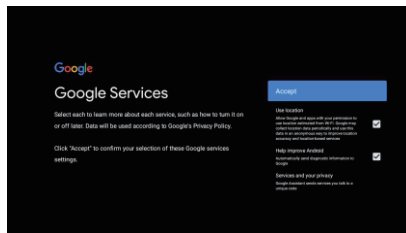

1.7 Play Auto Installs

Select install or un-install the recommended apps and Google apps by using this process.

Select **"Continue"** to the next page.

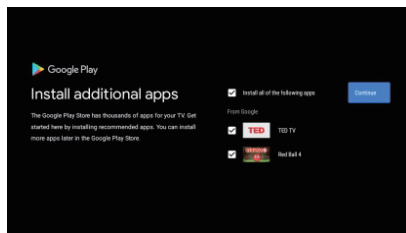

Information screens will now appear, you can scroll through setps by press **"RIGHT"** directional button to continue.

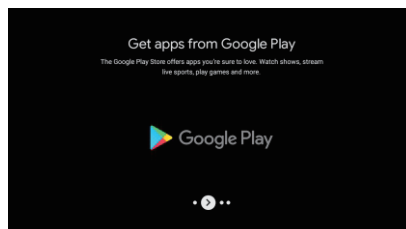
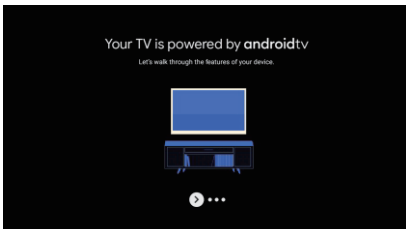

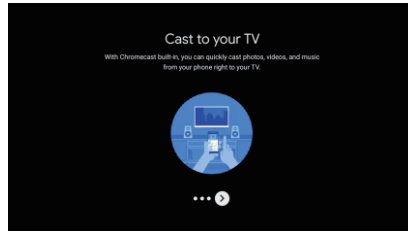
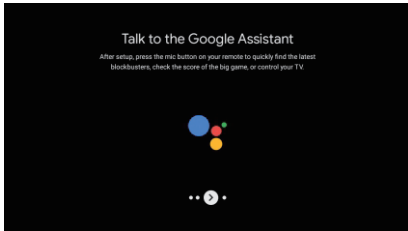

1.8 Pairing Bluetooth Remote

1. Press 'BACK' and 'VOL-' simultaneously on remote control to enter the Bluetooth pairing mode. The Indicator light on remote control will flash when starting the pairing mode.
2. Press 'BACK' to skip the pairing mode.

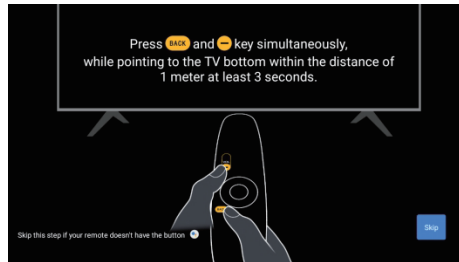

1.9 Select Region/Country

Select the country you are using the device in with the ^ / v directional buttons, then press [OK] to confirm.

1.10 Select TV mode (Home/Retail)

Please be sure in this step, select "Home" if you are using this TV for use at home. Make sure to confirm once you have selected "Home".

1.11 Chromecast built-in™

Select On/Off to make Chromecast built-in available.

1.12 TV Channel Setting

Select Antenna/Cable to scan TV channel. If you select "Skip", the channel scan could be performed in menu.

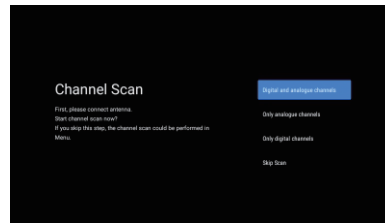
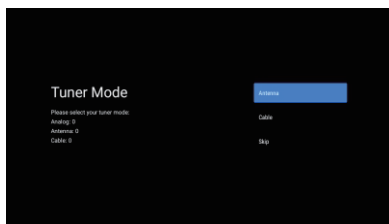

Setup completed and Disclaimer Terms

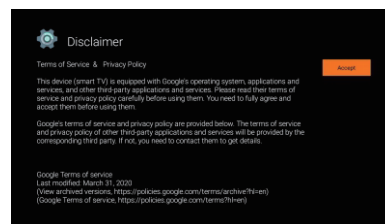
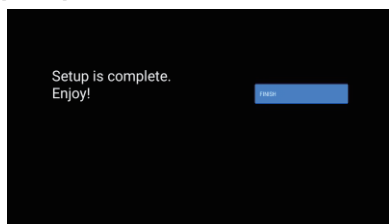

HOME

Once you have completed initial setup, you will now enter the home by screen or press  button to display the homepage.

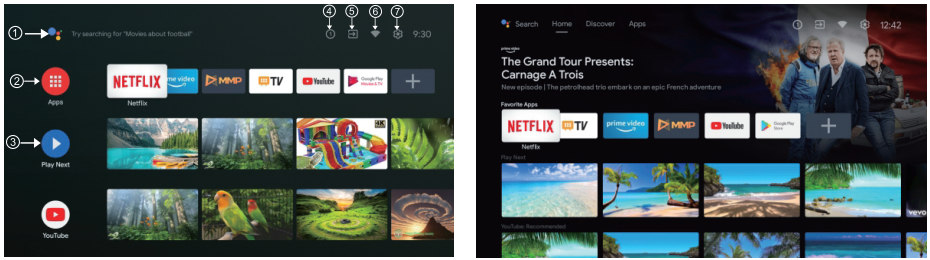

*Some countries home screen UI may display different as above image, please refer to the product for details.

1. **Google Assistant**
Use your voice to jump to shows, control devices, and more—just ask Google.
2. **Apps**
Selected the "Apps" to have access to all your applications. Pre-installed applications are available for you in this row, select "Google Play", if you wish to search and download additional apps.
3. **Play Next**
Each row past this point will display recommended content from the apps you already have installed.
4. **Notifications**
Here will display all notifications relating to anything on your Android TV.
5. **Inputs**
Select this if you want to adjust your TV input, Example:TV, HDMI 1, HDMI 2.
6. **Network**
It will display what network connectivity, Wi-Fi or Ethernet.
7. **Settings**
Manage apps and TV controls, change preferences, sounds, and account

SETTINGS

Allows to set various performance of your TV .

1. Press </> button to select "Settings" which is in the upper right corner of the screen.
2. Press ^ / v button to select the option which you want to adjust in the Settings menu.
3. Press 【OK】 to enter.

Networks & Internet

Adjust all network setting and check connection if you have connection problems.

1. Press ^ / v button to select "Network & Internet" in the settings menu.
2. Press ^ / v button to select: Wi-Fi/Add new network/Scanning always available/Proxy settings/ IP settings.

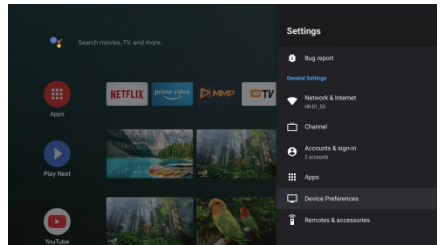

Channel

Display the scan sub-menu based on different channel installation modes.

1. Press \wedge/\vee button to select "Channel Source" & Channel installation Mode & Parent Control.
2. Press **【OK】** to enter "Parental Controls", then press \wedge/\vee or use the number buttons on remote control to enter the default password "1234".
3. Press \wedge/\vee button to select Channels Blocked, Program Restrictions, Inputs Blocked and Change PIN.

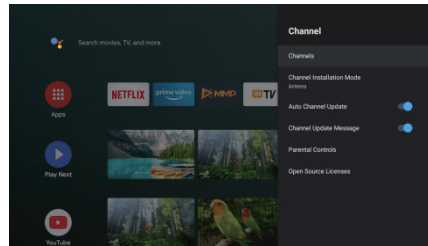

Device Preferences

1. Press \wedge/\vee button select the options of About, Date & Time, Timer, Language, Inputs, Picture, Sound, Google Assistant, Reset and others.
2. Press **【OK】** to jump to the corresponding sub-option.

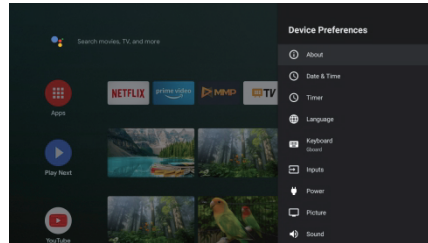

About

1. Press \wedge/\vee button to check additional information such as System update, Device name, Restart, Status, and more.
2. Press **BACK** button to return to the previous menu. Press **BACK** button to exit the menu.

* The above pictures are for reference only, please refer to the product for details.

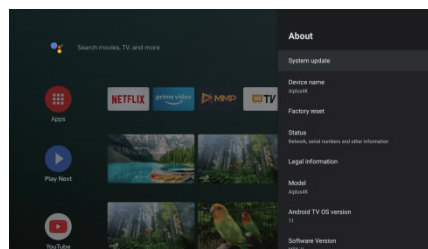

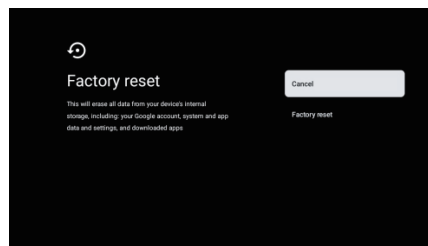

Factory reset

If Factory reset is selected, it will erase all data from your device's internal storage, including: your Google Account, system and app data and settings, and downloaded apps.



TV SOURCE SETTING

To enter TV source in Homepage:

1. Press  button or Select "Live TV" on Homepage.
2. Press  button, then select "Channels" and select "New Channels Available" to enter.

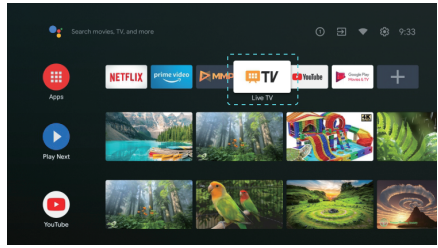

GOOGLE PLAY

To have access and to download applications from the Google Play, you must sign in with a Google Account.

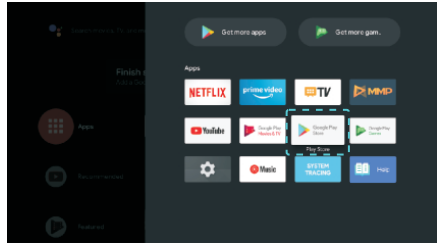

Once you open Google Play, you will be prompted to sign in or create a new account.

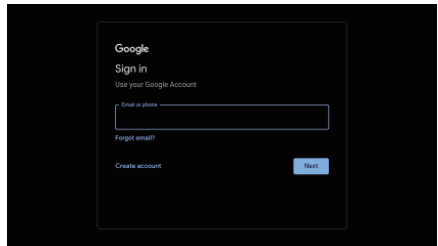

Once you have signed in, you will be brought to the below page, scroll through the list of applications available for download or go to the search button, and search via entering text or speaking to Google Assistant via your remote control.

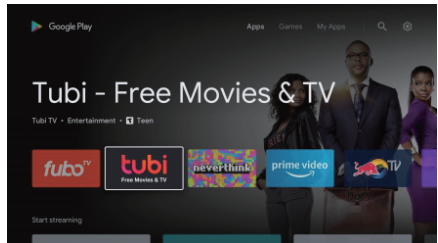

TROUBLESHOOTING

Problem	Solution
No power	<ul style="list-style-type: none"> Check if the AC cord of TV is plugged in or not. If there's still no power, please disconnect the plug, and reconnect to the socket after 60 seconds. Turn the power back on.
Signal not received properly	<ul style="list-style-type: none"> Double or phantom images may appear on your TV if there are high buildings or mountains close to where you are. You can adjust the image thru manual operation: consult instruction of vernier regulation, or adjust the direction of the external antenna. If you use an indoor antenna, signal reception may be more difficult under certain circumstances. Adjust the direction of the antenna for optimum reception. If this does not improve reception, you may have to switch to an external antenna.
No picture	<ul style="list-style-type: none"> Check if the antenna at the back of the TV is connected properly. View other channels to see if the problem still occurs.
Video appears with no audio	<ul style="list-style-type: none"> Try increasing the volume. Check if the TV sound is on mute or not.
Audio is present, but video does not appear or is discolored	<ul style="list-style-type: none"> Try adjusting the contrast and brightness.
Static noise affects video and audio quality	<ul style="list-style-type: none"> Check if the antenna at the back of the TV is connected properly.
Broken lines on screen	<ul style="list-style-type: none"> Electrical appliances such as hair dryers or vacuums etc. may be interfering with your TV set. Switch these appliances off.
Remote doesn't work	<ul style="list-style-type: none"> Make sure the plastic bag which came with the remote control is removed. Try using the remote in a shorter distance from the TV. Check if the placement of the batteries is correct, or try using new batteries with the remote control. The TV will go into Standby mode if it receives no response in a few minutes.
No video (PC mode)	<ul style="list-style-type: none"> Please check if the cable is connected to the VGA port correctly, or if the cable is bent in some places.
Vertical line blinking (PC Mode)	<ul style="list-style-type: none"> Enter the main menu, and adjust the vertical placement to eliminate the vertical line.
Horizontal tearing (PC Mode)	<ul style="list-style-type: none"> Adjust the horizontal placement of the screen to clear any horizontal lines.
Screen is too bright or dark (PC Mode)	<ul style="list-style-type: none"> Adjust the brightness or contrast in the main menu.
No response from the PC	<ul style="list-style-type: none"> Check if the PC'S display resolution is set to a compatible resolution for the TV.
Lines appearing when a device is connected to the RCA port	<ul style="list-style-type: none"> Make sure you are using a cable in good quality.
Problems are unresolved	<ul style="list-style-type: none"> Unplug the power cable and wait for 30 seconds, then reconnect to the socket. If problems still persist, do not attempt to repair the TV by yourself. Kindly contact the service center.

Do not leave your TV displaying a static image, whether it is from a paused video, menu screen, etc. for an extended period of time, doing so will damage the display and may cause image burn-in.

REMOTE CONTROL



1. Switches the TV between on and standby mode
2. Indicator light
3. Mute or restore your TV sound.
4. **PVR**: Record Live TV programme.
5. Displays the EPG Electronic Programme Guide.
6. **INFO**: Displays the present channel information such as the current time and channel name.
7. **HOME**: Displays the home screen.
8. **Menu**: Displays the OSD (On Screen Display) menu.
9. **Inputs**: Display/Select signal source options.
10. **Navigation buttons**: Cursor UP/LEFT/RIGHT/DOWN.
11. **Back**: Press to move back through menus.
12. **Exit**: Exit the OSD menu.
13. **Google Assistant**
Talk to Google to control your TV using your voice.
14. **YouTube**
Connects to YouTube (internet connection required).
15. **NETFLIX**
Connects to NETFLIX for viewing online TV shows and films (internet connection required).
16. **Prime video**
Connects to Prime video (internet connection required).
17. **Google Play**: Connects to Google Play.
18. **Media control**:
Fast forward/back
Play the last/next program
Play/Pause/Stop program
19. **TXT**: Press to enter Teletext when play the program.
20. **Audio**: Displays the Audio Language list and select an audio language or audio format if available (only applicable when the TV programme has this feature).
21. **SUBT**: SUBT.

* Google Assistant is not available in certain languages and countries. Availability of services varies by country and language.

LICENCES



The terms HDMI and HDMI High-Definition Multimedia Interface, and the HDMI logo are trademarks or registered trademarks of HDMI Licensing LLC in the United States and other countries.



Manufactured under license from Dolby Laboratories. Dolby, Dolby Audio, and the double-D symbol are trademarks of Dolby Laboratories Licensing Corporation.

Google, YouTube, Android TV and Chromecast built-in are trademarks of Google LLC.

SUGGESTION

To make it more convenient for base installation and to avoid any risk of scratches and damage, we advise you using the type of PH2 screwdriver.

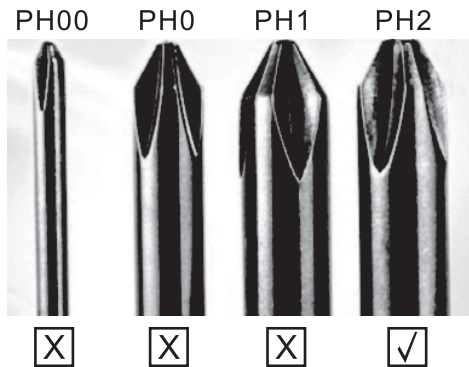

WARNING



Never place a television set in an unstable location. A television set may fall, causing serious personal injury or death. Many injuries, particularly to children, can be avoided by taking simple precautions such as:

1. Using cabinets or stands recommended by the manufacturer of the television set.
2. Only using furniture that can safely support the television set.
3. Ensuring the television set is not overhanging the edge of the supporting furniture.
4. Not placing the television set on tall furniture (for example, cupboards or bookcases), without anchoring both the furniture and the television set to a suitable support.
5. Not placing the television set on cloth or other materials that may be located between the television set and supporting furniture,
6. Educating children about the dangers of climbing on furniture to reach the television set or its controls. If your existing television set is being retained and relocated, the same considerations as above should be applied.

Wall-mounted screw: 22-24inch M4, 28-70inch M6, 75inch M8

Note: don't hang at an angle to avoid the risk of falling off.

BEZBJEDNOSNE INFORMACIJE

	Simbol uzvičnika u jednakostraničnom trouglu upozorava korisnika na prisustvo važnih uputstava za rad uređaja, koja se nalaze u dokumentaciji isporučenoj sa tim uređajem.
	Upozorenje Simbol munje u jednakostraničnom trouglu upozorava korisnika o prisustvu neizolovanog opasnog napona unutar samog proizvoda koji može biti dovoljno visok da predstavlja rizik od strujnog udara za one koji rukuju uređajem.

CAUTION

RISK OF ELECTRIC SHOCK
DO NOT OPEN



Pri radu ovog uređaja koristi se visok napon. Kako bi se smanjio rizik od strujnog udara, ne sklanjajte poklopac sa kućišta, obratite se kvalifikovanom osoblju servisa za popravku vašeg uređaja.

U slučaju bilo kakve promjene na TV uređaju ili grubog podešavanja, strujnog udara koji dovode do povreda, ne pokušavajte da otvorite uređaj - potrebna je popravka i u tom slučaju pozovite korisnički servis za održavanje.

VAŽNE MJERE PREDOSTROŽNOSTI

- Pročitajte ova uputstva. Zadržite ova uputstva. Obratite pažnju na sva uputstva. Slijedite sva uputstva.
- Ne koristite uređaj u blizini vode. Čistite uređaj isključivo suhom krpom.
- Ne blokirajte ventilacione otvore na uređaju. Postavite uređaj u skladu sa uputstvima proizvođača.
- Ne postavljajte ovaj uređaj u blizini bilo kojeg izvora toplote, kao što su radiator, grijalice, šporeti ili drugi uređaji (uključujući i pojačala) koji emituju toplotu.
- Ne zanemarujte bezbjednosni aspekt polarizovanog ili uzemljenog utikača. Polarizovani utikač ima dva jezička od kojih je jedan širi od drugog. Utikač sa uzemljenjem ima dva jezička i treći pin za uzemljenje. Široki jezičak ili treći pin se postavljaju radi vaše bezbjednosni. Ako isporučeni utikač ne možete da umetnete u vašu utičnicu, obratite se električaru koji će vam zamijeniti staru utičnicu.
- Zaštitite kabl za napajanje od gaženja ili nagnečenja, naročito kod utikača, odgovarajućih utičnica i na mjestima na kojima kablovi izlaze iz uređaja.
- Koristite isključivo dodatnu opremu/pribor koje je naveo proizvođač.
- Koristite uređaj samo na polici sa točkicama, postolju, tronošću, nosaču ili stolu, onako kako je naveo proizvođač, ili na onima koji se prodaju uz uređaj. Ako koristite policu sa točkicama, pažljivo pomjerajte policu na kojoj se nalazi uređaj kako biste izbjegli povrede usled prevrtanja uređaja sa police. 
- Isključite uređaj sa mrežnog napajanja za vrijeme olujnog nevremena ili kada ga ne koristite duže vrijeme.

Pažnja:

- Da biste smanjili rizik od požara ili strujnog udara, ne izlažite uređaj kiši ili vlazi.
- Glavni priključak se koristi kao uređaj za isključivanje i taj uređaj mora uvijek biti spreman za korištenje.
- Utičnica mora biti postavljena blizu uređaja i lako dostupna.
- Ovaj uređaj se ne smije nikada postavljati u ugradni nameštaj, kao što su police za knjige ili vitrine, osim ako je obezbjeđena odgovarajuća ventilacija ili ako se postupa po uputstvima proizvođača.
- Uređaj se ne smije izlagati kapljanju ili prskanju tečnosti, a također nikakvi predmeti napunjeni tečnošću, kao što su vaze, ne smiju se stavljati na uređaj.
- Ne postavljajte nikakve izvore opasnosti na uređaj (na primjer, predmete napunjene tečnošću, zapaljene svijeće).
- Postavljanje na zid ili plafon - uređaj se može postaviti na zid ili plafon samo po preporuci proizvođača.
-  Nikada nemojte postavljati TV, daljinski upravljač ili baterije u blizini otvorenog plamena ili drugog izvora toplote, uključujući i direktnu sunčevu svjetlost. Kako biste spriječili širenje požara, uvijek držite svijeće ili druge izvore plamena dalje od TV uređaja, daljinskog upravljača ili baterija.
- USB priključak bi, pri normalnom radu, trebalo da ima jačinu struje od 0.5A. Ova uputstva za servisiranje može koristiti isključivo osoblje kvalifikovano za servisiranje uređaja. Da biste smanjili rizik od strujnog udara, nemojte vršiti nikakvo drugo servisiranje od onog koje je navedeno u uputstvu za rad, osim ako niste kvalifikovani da to radite. Baterija ne smije biti izložena prekomernoj toploti, kao što je ona koja potiče od sunčeve svjetlosti, vatre ili sličnog izvora toplote.
-  Ovo je uređaj klase II, odnosno duplo izolovani električni uređaj. Dizajniran je tako da ne zahtijeva bezbjednu vezu sa uzemljenjem
- Maksimalna temperatura okruženja pri radu je 45 stepeni. Maksimalna nadmorska visina pri kojoj se uređaj koristi je 2000 metara.

TASTERI ZA TV I PRIKLJUČAK INTERFEJSA

Tasteri za TV

Napomena: U nastavku je dat samo prikaz rada uređaja, dok stvarni položaj i raspored raznih modela može biti različit.

Jedan taster:

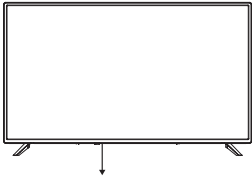

Pritisnite ovo dugme u aktivnom/ pasivnom režimu pripravnosti (standby) da biste uključili/isključili TV.

Sedam tastera:

	UKLJUČITE/ ISKLJUČITE napajanje (Power)
	Izbor eksternog ulaznog signala
	Izbor prikaza glavnog menija i potvrda izabranog sadržaja
	Izbor kanala
	Podešavanje zvuka

Priključak interfejsa

Napomena: U nastavku je dat samo prikaz rada uređaja, dok stvarni položaj i raspored različitih modela može biti različit.

	AV ulaz Eksterni ulaz AV signala
	HDMI ulaz Ulaz za digitalni signal sa HDMI video priključka.
	ANT 75 Povežite antenu/ kabl sa ulazom za TV (75/VHF/UHF)
	USB ulaz Povežite ovde USB uređaj da biste mogli da reprodukujete medijske sadržaje ili da snimate programe pomoću funkcije PVR.
	Optički izlaz Povežite prijemnik SPDIF.
	RJ45 Povežite uređaj sa internetom.



* Ne dodirujte ili se približavajte HDMI i USB konektorima i ne dozvolite da elektrostatičko pražnjenje ometa rad ovih konektora u režimu rada USB, inače će televizor prestati da radi ili će televizor prestati da radi.

DIJAGRAM POVEZIVANJA SPOLJNOG UREĐAJA

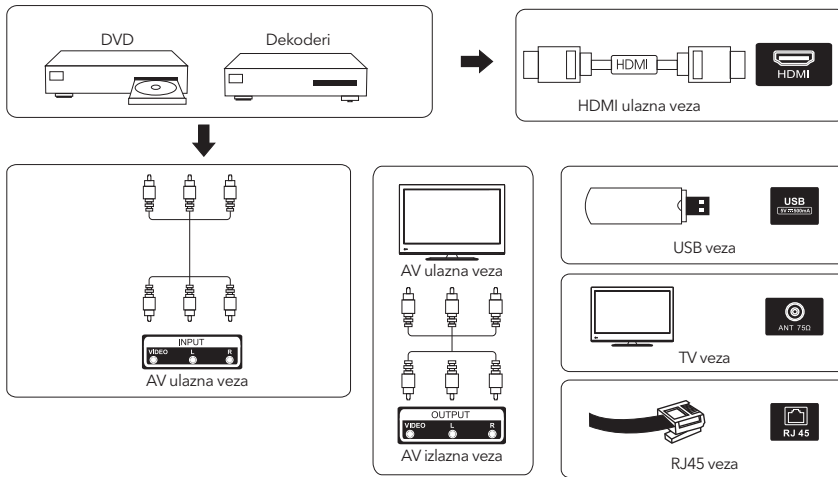

INSTALACIJA TV UREĐAJA I POVEZIVANJE

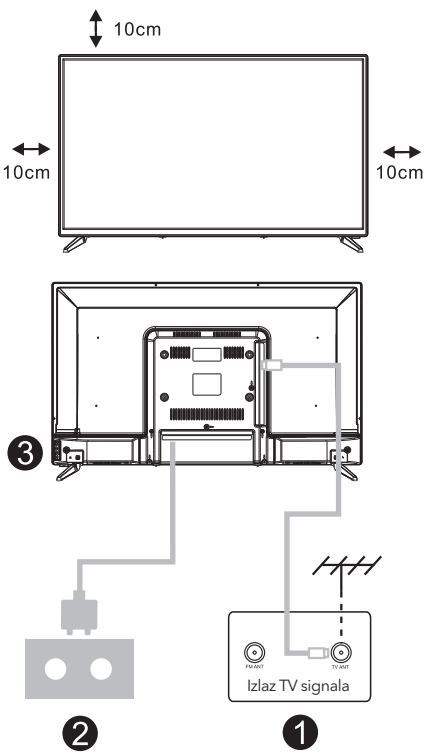

Postavite TV uređaj

Postavite TV na čvrstu površinu koja može da izdrži težinu TV uređaja.

Da biste izbjegli opasnost, molimo da ne postavljate TV blizu vode ili izvora toplote (kao što su svjetlost, svijeća, uređaj za grijanje) i ne blokirajte ventilacione otvore na zadnjem dijelu TV uređaja.

Povežite antenu i napajanje

1. Povežite kabl antene sa ulazom za antenu na zadnjem dijelu TV uređaja.
2. Uključite kabl za napajanje TV uređaja (AC 100-240V- 50/60Hz).

Uključite TV

3. Povežite izvor napajanja, izaberite režim pripravnosti (crveno svjetlo), pritisnite dugme za napajanje TV uređaja ili dugme za napajanje na daljinskom upravljaču da biste uključili TV.

Napomena:

Ako model ima otvor za CI karticu na gornjem dijelu ekrana, silikonski zaštitni poklopac za CI karticu možete pronaći u kesi sa dodatnom opremom (za modele bez otvora za CI karticu, ne postoji zaštitni poklopac). Molimo vas da zaštitni poklopac ubacite u otvor kada se CI kartica ne koristi.

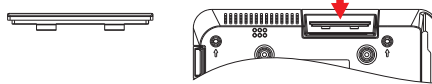

Napomena: Slika služi samo za pojašnjenje.

UPUTSTVA ZA POSTAVLJANJE POSTOLJA ZA TV UREĐAJ

1. Otvorite kartonsku kutiju i izvucite TV, pribor i postolje (neki modeli uređaja nemaju postolje).
2. Da biste izbegli oštećenje TV uređaja, molimo da ga prekrijete mekanom pokrivkom, stavite ga na sto, licem okrenutim ka mekanom materijalu i pričvrstite vrat postolja za TV.
3. Zavrnite osnovu i povežite je sa TV uređajem.
4. Postavljanje je završeno.

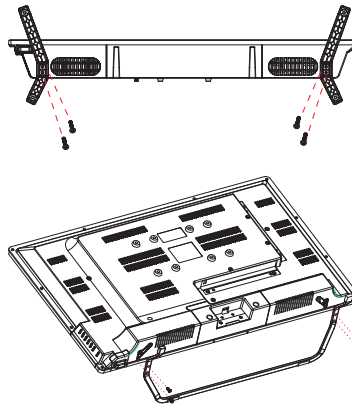

Napomena:

Slika služi samo za pojašnjenje.

POČETNA POSTAVKA

Za prvo početno podešavanje, čarobnjak za podešavanje na ekranu će vas voditi kroz podešavanje vašeg TV-a. Molimo slijedite vodič da biste ispravno postavili TV.

1.1 Izaberite jezik

Koristite dugmad \wedge / \vee da izaberete sistemske jezike, a zatim pritisnite **【OK】** da potvrdite.

1.2 Brzo podesite TV sa svojim Android™ telefonom? (Nastavi/preskoči)

Za povezivanje vašeg Android pametnog telefona na TV. Odaberite "Nastavi".

1. Na svom Android telefonu otvorite unaprijed instaliranu aplikaciju „Google“.
2. Upišite ili recite: "Ok Google, set up my device".
3. Dodirnite naziv modela na listi.

Napomena: Pritisnite „NAZAD“ za otkazivanje

Ako samo želite normalno koristiti svoj TV, odaberite "Preskoči"

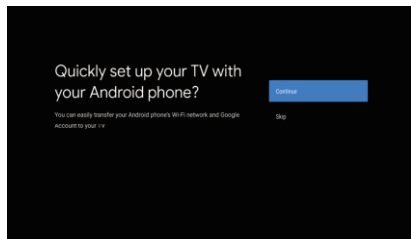

1.3 Konfigurirate mrežu

Pritisnite \wedge / \vee da odaberete Wi-Fi na koji želite da se povežete, unesite lozinku i zatim potvrdite povezivanje. Ako odaberete **"Preskoči"**, to se može izvršiti na početnoj stranici ili izborniku postavki.

1.4 Prijava pomoću Google naloga

Prijavite se da dobijete nove aplikacije, preporuke, filmove i još mnogo toga od Google-a.

Koristite svoj daljinski upravljač:

Upotrebite daljinski upravljač da otvorite Google nalog i unesete lozinku za prijavu na Google nalog.

1.5 Uslovi korištenja usluge

Prihvatanjem Googleovih Uslova korištenja usluge radi poboljšanja iskustva proizvoda, odaberite **"Prihvati"** da nastavite s ovim uslovom.

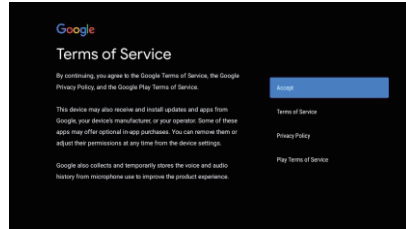

1.6 Google usluge

Odaberite **"Prihvati"** da potvrdite da li želite da se vaša lokacija identifikuje na vašem Android TV-u i pristajete na automatsko slanje dijagnostičkih informacija Google-u kako biste poboljšali vaše iskustvo na Google-u.

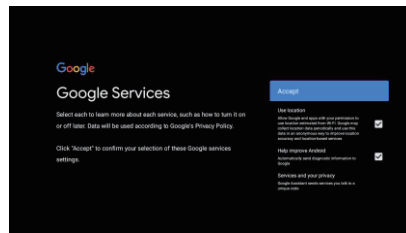

1.7 Pokretanje automatskih postavki

Pomoću ove funkcije možete izabrati da postavite ili uklonite preporučene aplikacije i Google aplikacije. Pritisnite **"Continue"** (Nastavite) do sljedeće stranice za postavku.

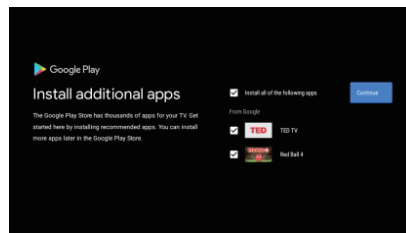

Ekрани sa informacijama će se sada pojaviti, možete se kretati kroz postavke pritiskom na **"DESNO"** dugme sa smjerom za nastavak.

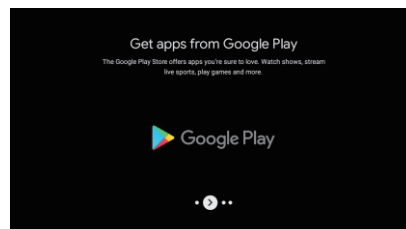
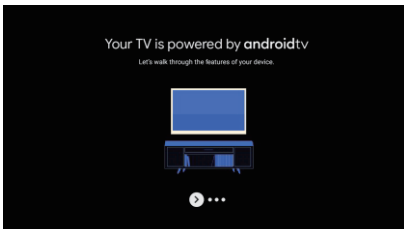

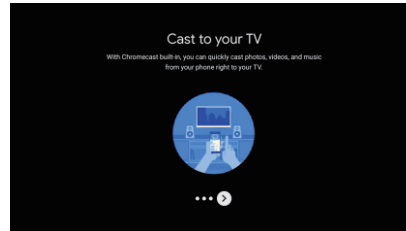
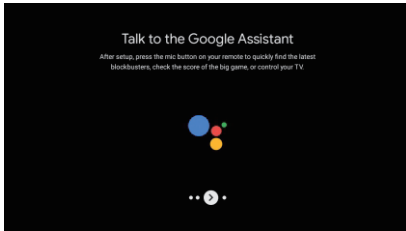

1.8 Uparivanje Bluetooth daljinskog upravljača

1. Pritisnite 'BACK' i 'VOL-' istovremeno na daljinskom upravljaču za ulazak u mod Bluetooth uparivanja. Lampica indikatora na daljinskom upravljaču će treptati kada pokrenete režim uparivanja.
2. Pritisnite 'BACK' da preskočite način uparivanja.

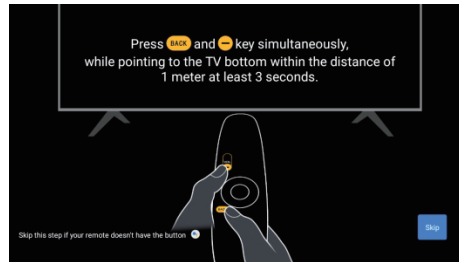

1.9 Odaberite Region/Country

Odaberite zemlju u kojoj koristite uređaj pomoću ^ / v dugmadi sa smjerom, a zatim pritisnite **OK** za potvrdu.

1.10 Odaberite TV režim (Početna stranica/ Maloprodaja)

Budite sigurni da u ovom koraku odaberite "Home" ako koristite ovaj TV za upotrebu kod kuće. Obavezno potvrdite nakon što odaberete "Home".

1.11 Chromecast built-in™ tehnologija

Odaberite On/Off da učinite dostupnim ugrađeni Chromecast.

1.12 Podešavanje TV kanala

Izaberite opciju Antena/Kabl za skeniranje TV kanala. Ako odaberete "Preskoči", skeniranje kanala se može izvršiti u meniju.

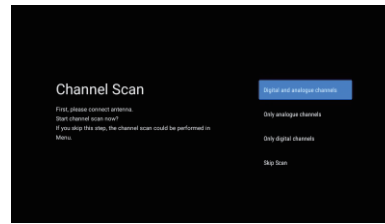
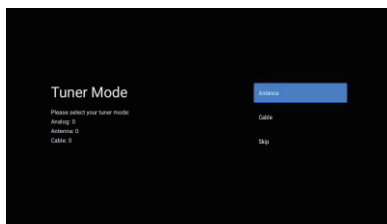

Podešavanje je završeno i uslovi za odricanje od odgovornosti

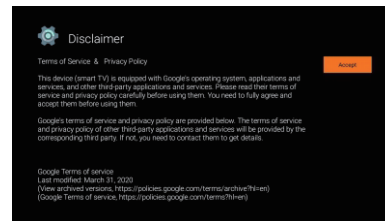
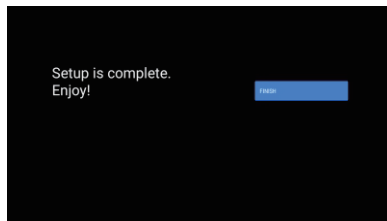

POČETNA STRANICA

Nakon što završite početno podešavanje, sada ćete ući u početnu stranicu putem ekrana ili pritiskom  dugme za prikaz početne stranice.

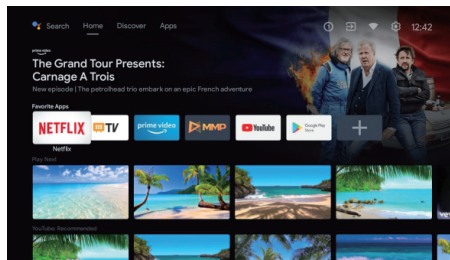
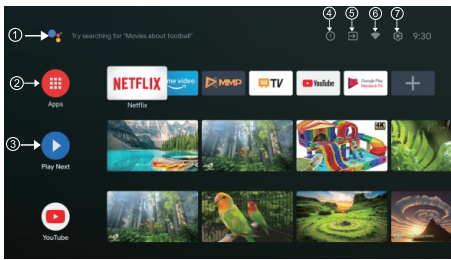

*Početni ekran nekih zemalja UI može prikazati drugačije kao na gornjoj slici, molimo pogledajte proizvod za detalje.

1. Google Assistant

Koristite svoj glas za skok na emisije, kontrolu uređaja i još mnogo toga - samo pitajte Google.

2. Apps

Odabrali ste "Aplikacije" da biste imali pristup svim vašim aplikacijama. Unaprijed instalirane aplikacije dostupne su vam u ovom redu, odaberite "Google Play", ako želite pretražiti i preuzeti dodatne aplikacije.

3. Play Next

Svaki red nakon ove tačke prikazat će preporučeni sadržaj iz aplikacija koje ste već instalirali.

4. Obavještenja

Ovde će se prikazati sva obavještenja koja se odnose na bilo šta na vašem Android TV-u.

5. Ulazi

Odaberite ovo ako želite podesiti TV ulaz, npr.: TV, HDMI 1, HDMI 2.

6. Mreža

Prikazat će koja mrežna povezanost, Wi-Fi ili Ethernet.

7. Postavke

Upravljajte aplikacijama i TV kontrolama, mjenjajte postavke, zvukove i račun.

PODEŠAVANJA

Omogućavaju podešavanja različitih postavki TV uređaja.

1. Pritisnite \langle / \rangle da odaberete "Postavke" koje se nalazi u gornjem desnom uglu ekrana
2. Pritisnite \wedge / \vee da izaberete opciju koju želite da podesite u meniju Podešavanja
3. Pritisnite **【OK】** za ulazak u sadržaj.

Mreže & Internet

Podesite sve mrežne postavke i provjerite vezu ako imate problema sa vezom.

1. Pritisnite \wedge / \vee da izaberete „Mreža i Internet“ u meniju postavki.
2. Pritisnite \wedge / \vee da odaberete: Wi-Fi/Dodaj novu mrežu/Skeniranje uvijek dostupno/Proxy postavke/IP postavke.

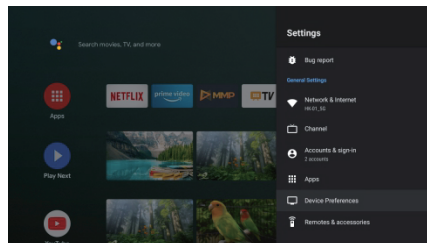

Kanal

Prikažite podmeni za skeniranje na osnovu različitih načina instalacije kanala.

1. Pritisnite **^**/**v** da odaberete „Izvor kanala“ & Režim instalacije kanala i Roditeljska kontrola.
2. Pritisnite **【OK】** da uđete u „Roditeljski nadzor“, zatim pritisnite **^**/**v** ili koristite dugmad sa brojevima na daljinskom upravljaču da unesete podrazumijevanu lozinku „1234“.
3. Pritisnite **^**/**v** za odabir kanala blokiranih, ograničenja programa, blokiranih unosa i promjene PIN-a.

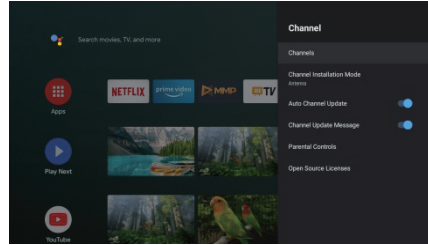

Postavke uređaja

1. Pritisnite **^**/**v** odaberite opcije O uređaju, Datum i vrijeme, Tajmer, Jezik, Ulazi, Slika, Zvuk, Google Assistant, Resetovanje i druge.
2. Pritisnite **【OK】** da biste prešli na odgovarajuću podopciju.

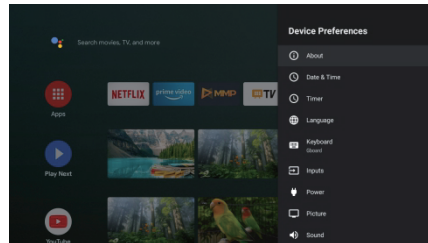

O uređaju

1. Pritisnite **^**/**v** da provjerite dodatne informacije kao što su ažuriranje sistema, naziv uređaja, ponovno pokretanje, status i još mnogo toga.
2. Pritisnite **BACK** dugme za povratak na prethodni meni. Pritisnite **BACK** dugme za izlazak iz menija.

* Gore navedene slike su samo za referencu, molimo pogledajte proizvod za detalje.

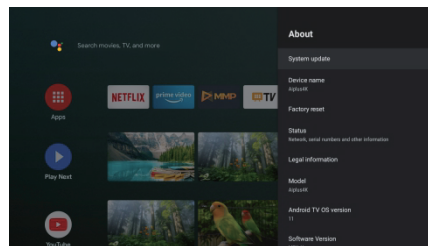

Factory reset

Ako je odabrano vraćanje na fabričke postavke, izbrisat će se svi podaci iz interne memorije vašeg uređaja, uključujući: vaš Google račun, podatke i postavke sistema i aplikacije, te preuzete aplikacije.

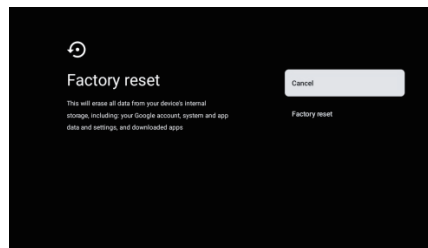

POSTAVKA TV IZVORA

Da unesete TV izvor na početnu stranicu:

1. Pritisnite  dugme ili Odaberite „TV uživo“ na početnoj stranici.

2. Pritisnite  dugme, zatim izaberite „Kanali“ i izaberite „Novi dostupni kanali“ da biste ušli.

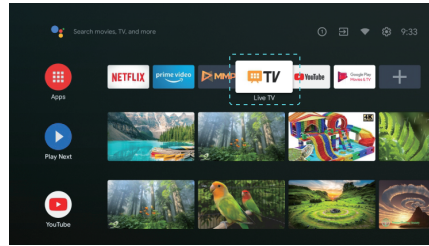

GOOGLE PLAY

Da biste imali pristup i preuzimali aplikacije sa Google Play-a, morate se prijaviti sa Google računom.

Kada otvorite Google Play, od vas će biti zatraženo da se prijavite ili kreirate novi račun.

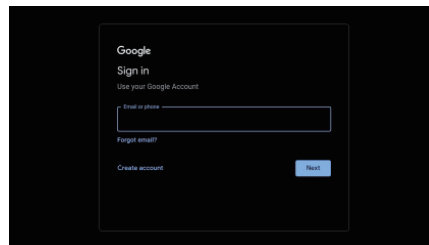
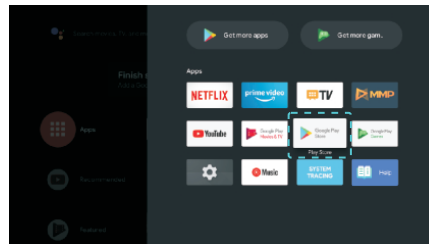

Nakon što se prijavite, bit ćete dovedeni na stranicu ispod, skrolujte kroz listu aplikacija dostupnih za preuzimanje ili Pritisnite Google Assistant na daljinskom upravljaču da razgovarate s Google-om.

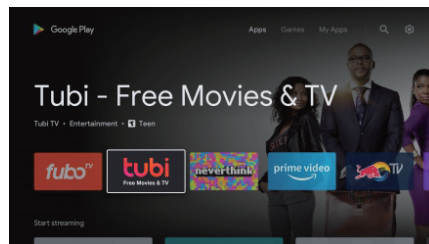

RJEŠEVANJE PROBLEMA

Problem	Rješenje
Nema napajanja	<ul style="list-style-type: none"> Provjerite da li je AC kabl televizora priključen ili ne. Ako i dalje nema napajanja, molimo da isključite kabl iz utičnice i ponovo ga uključite nakon 60 sekundi Ponovo uključite napajanje.
Prijem signala nije dobar	<ul style="list-style-type: none"> Duple ili prozirne slike mogu se pojaviti na vašem TV uređaju ako postoje visoke zgrade ili planine u vašem neposrednom okruženju. Možete podešavati sliku manuлно: provjerite uputstva ili prilagodite pravac spoljne antene. Ako koristite sobnu antenu, prijem signala može biti još teži u određenim okolnostima. Podesite pravac antene za najbolji mogući prijem. Ukoliko se tako ne popravi prijem, možda ćete morati da pređete na spoljnu antenu.
Nema slike	<ul style="list-style-type: none"> Provjerite da li je antena na zadnjoj strani TV uređaja pravilno priključena. Provjerite da li se problem još uvijek javlja i na drugim kanalima.
Video se prikazuje bez zvuka	<ul style="list-style-type: none"> Pokušajte da pojačate ton. Provjerite da li je zvuk na TV uređaju isključen ili ne.
Zvuk je prisutan, ali video se ne pojavljuje ili je bez boje	<ul style="list-style-type: none"> Pokušajte da podesite kontrast i osvetljenje.
Statička buka utiče na kvalitet video i audio sadržaja	<ul style="list-style-type: none"> Provjerite da li je antena na zadnjoj strani TV uređaja pravilno priključena.
Isprekidane linije na ekranu	<ul style="list-style-type: none"> Električni aparati, kao što je fen za kosu ili usisivač, itd. mogu ometati rad vašeg TV uređaja. Isključite te aparate.
Daljinski upravljač ne radi	<ul style="list-style-type: none"> Uvjerite se da je plastična kesa u kojoj je bio daljinski upravljač uklonjena. Pokušajte da koristite daljinski upravljač na kraćoj udaljenosti od TV uređaja. Provjerite da li su baterije pravilno postavljene ili pokušajte sa novim baterijama za daljinski upravljač. TV uređaj će preći u režim pripravnosti (Standby) ako ne dobija odgovor u roku od nekoliko minuta.
Nema videa (PC režim)	<ul style="list-style-type: none"> Molimo provjerite da li je kabl pravilno povezan sa VGA ulazom, odnosno da li je kabl na nekim mjestima savijen.
Treperenje vertikalnih linija (PC režim)	<ul style="list-style-type: none"> Uđite u glavni meni i podesite vertikalnu poziciju kako biste uklonili vertikalnu liniju.
Horizontalne naprsline (PC režim)	<ul style="list-style-type: none"> Podesite horizontalnu poziciju ekrana kako biste ga očistili od svih horizontalnih linija.
Ekran je isuviše svetao ili taman (PC režim)	<ul style="list-style-type: none"> Podesite osvetljenje ili kontrast u glavnom meniju.
Nema PC signala	<ul style="list-style-type: none"> Provjerite da li je postavljena rezolucija PC uređaja kompatibilna sa rezolucijom TV uređaja.
Linije se pojavljuju kada je uređaj povezan sa RCA ulazom.	<ul style="list-style-type: none"> Uvjerite se da je kabl koji koristite dobrog kvaliteta.
Problemi se ne mogu riješiti	<ul style="list-style-type: none"> Isključite kabl za napajanje i sačekajte 30 sekundi, potom ga ponovo uključite u utičnicu. Ako se problemi i dalje javljaju, ne pokušavajte samoinicijativno da popravljate TV uređaj. Molimo vas da kontaktirate servisni centar.

Ne ostavljajte TV da dugo pokazuje statičnu sliku, bilo da je to zbog prekinutog videa, ekrana sa menijem, itd. jer to može dovesti do oštećenja ekrana i može prouzrokovati sagorjevanje ekrana (burn-in).

DALJINSKI UPRAVLJAČ



1. Uključivanje TV-a ili prelazak na režim pripravnosti (standby).
2. Indikatorska lampica.
3. Isključivanje ili vraćanje zvuka na TV-u
4. **PVR**: Snimanje TV programa uživo.
5. Prikazuje EPG elektronski programski vodič.
6. **INFO**: Prikazuje trenutne informacije o kanalu kao što su trenutno vreme i naziv kanala.
7. **POČETNA**: Prikazuje početni ekran.
8. **Meni**: Prikaz menija na ekranu (OSD)
9. **Ulazi**: Prikaz/Odabir opcija izvora signala
10. **Tasteri za navigaciju**: Strelica za gore/levo/desno/dole
11. **Nazad**: Pritisnite za povratak kroz menije.
12. **Izlaz**: Povratak u prethodni meni
13. **Google Assistant**
Razgovarajte s Google-om da upravljate svojim TV-om pomoću glasa.
14. **YouTube**
Povezivanje sa YouTube kanalom (obavezna je veza sa internetom).
15. **NETFLIX**
Povezivanje sa NETFLIX-om za online gledanje serija i filmova (obavezna je veza sa internetom).
16. **Prime video**
Povezivanje sa Prime videomw (obavezna je veza sa internetom).
17. **Google Play**: Povezuje se na Google Play.
18. **Kontrola medija**:
Brzo premotavanje unaprijed/unazad
Puštanje prethodnog/narednog programa
Pokretanje/prekid/zaustavljanje/snimanje programa
19. **TXT**: Pritisnite za ulazak u teletekst kada pustite program.
20. **Audio**: Prikaz liste audio jezika i izbor audio jezika ili audio formata, ako je dostupan (primjenjuje se samo kada TV program ima tu opciju)
21. **SUBT**: SUBT.

*Google Assistant nije dostupan na određenim jezicima i zemljama. Dostupnost usluga zavisi od zemlje i jezika.

LICENCE



Termini HDMI i HDMI Visoka definicija multimedijalnog interfejsa, kao i HDMI logotip su zaštitni znakovi ili registrovani zaštitni znakovi kompanije HDMI Licensing DOO u Sjedinjenim Državama i drugim zemljama.



Proizvedeni su po licenci Dolby Laboratories. Dolby, Dolby Audio i Double-D simbol su zaštitni znakovi Dolby Laboratories Licensing Corporation.

Google, YouTube, Android TV i Chromecast built-in su zaštitni znakovi kompanije Google DOO.

PRIJEDLOG

Kako bi se osnovna instalacija učinila jednostavnijom i kako bi se izbjegao bilo kakav rizik od ogrebotina i oštećenja, savjetujemo da koristite odvijač tipa PH2.

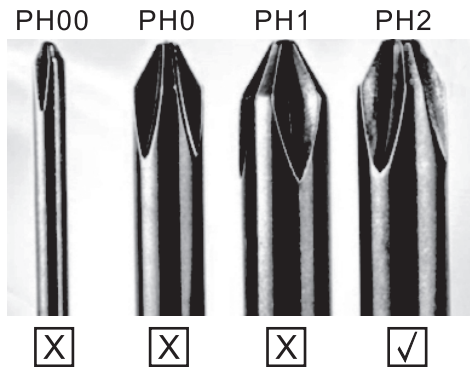

UPOZORENJE

Nikada ne postavljajte TV uređaj na nestabilno mjesto. TV uređaj može pasti i dovesti do teških tjelesnih povreda ili smrti. Mnoge povrede, naročito djece, mogu se izbjeći preduzimanjem jednostavnih mjera predostrožnosti, kao što su:

1. Korištenje vitrina ili postolja preporučenih od strane proizvođača TV uređaja.
2. Korištenje samo onog namještaja na kome će TV uređaj biti bezbjedan.
3. TV uređaj ne prelazi ivicu pomoćnog namještaja na kojem se nalazi.
4. TV uređaj se ne postavlja na namještaj velike visine (na primjer, ormari ili police za knjige) bez pričvršćivanja namještaja i TV uređaja za odgovarajuću podlogu.
5. TV uređaj se ne postavlja na tkaninu ili druge materijale koji se mogu nalaziti između TV uređaja i pomoćnog namještaja.
6. Djecu treba edukovati o opasnostima uslijed penjanja na namještaj kako bi dohvatila TV ili njegove funkcije.
7. Ako zadržavate i premještate svoj postojeći TV, treba primjenjivati iste preporuke kao one gore navedene.

Šarafciger za montažu na zid: M4 od 22-24 inča, M6 od 28-70 inča, M8 od 75 inča.

Napomena: ne postavljajte uređaj pod uglom kako ne bi došlo do njegovog pada.

Информация за безопасност

	<p>Знакът „удивителен в равностранен триъгълник“ има за цел да предупреди потребителя за наличието на важни инструкции за работа в ръководството, съпровождащо устройството.</p>	<p>Внимание</p> <p>ОПАСНОСТ ОТ ТОКОВ УДАР ДА НЕ СЕ ОТВАРЯ</p>
	<p>Предупреждение: Знакът „светкавица в равностранен триъгълник“ има за цел да предупреди потребителя за наличието на неизолирано опасно напрежение в затворената част на устройството, което може да е достатъчно високо, за да представлява опасност от удар.</p>	<p>При работата с този продукт се използва високо напрежение. За да намалите риска от токов удар, не отстранявайте капака на кутията. За обслужване се обърнете към квалифициран сервизен персонал</p> <p>Ако телевизорът претърпи промени или груби корекции, или е пострадал от токов удар, не се опитвайте да извършвате поддръжка. При необходимост от основен ремонт се обърнете към клиентските центрове.</p>

Важни мерки за безопасност

- 1) Прочетете тези инструкции.
 - 2) Спазвайте тези инструкции.
 - 3) Прочетете всички предупреждения.
 - 4) Следвайте всички инструкции.
 - 5) Не използвайте това устройство в близост с вода.
 - 6) Почистявайте само със суха кърпа.
 - 7) Не блокирайте вентилационните отвори. Инсталирайте в съответствие с инструкциите на производителя.
 - 8) Не инсталирайте в близост до източници на топлина като радиатори, вентилационни решетки, печки или други устройства (включително усилватели), които излъчват топлина.
 - 9) Не нарушавайте предпазната функция на двуполусния или заземения щепсел. Двуполусният щепсел има две контактни клеми като едната е по-широка. Заземеният щепсел има две контактни клеми и трети заземяващ щифт. Широката контактна клема или третият щифт са предназначени за Вашата безопасност. Ако предоставеният щепсел не влиза във Вашия контакт, обърнете се към електротехник за смяна на остарелия контакт.
 - 10) Пазете захранващия кабел от настъпване или прищипване, особено при щепсела, контакта и мястото, където излиза от устройството.
 - 11) Използвайте само приспособленията/аксесоарите, указани от производителя.
 - 12) Използвайте само с количката, стойката, статива, скобата или плота, указани от производителя, или предоставени с устройството. Ако се използва количка е необходимо повишено внимание при преместването на комплекта количка/устройство, за да се предотврати преобръщане и повреда.
 - 13) Изключвайте устройството по време на гръмотевични бури или когато не се използва за дълги периоди от време.
- Внимание:**
- 14) За да намалите риска от пожар или токов удар, не излагайте устройството на дъжд или влага.
 - 15) Щепселът на захранването се използва за изключване, изключеното устройство трябва да остане готово за работа.
 - 16) Контактът трябва да бъде инсталиран в близост до оборудването и да бъде леснодостъпен.
 - 17) Този продукт не трябва да се поставя в затворени пространства като например библиотека или шкаф, освен ако не е осигурена подходяща вентилация или не са спазени инструкциите на производителя.
 - 18) Устройството не трябва да се излага на капки или пръски и върху него не трябва да се поставят никакви съдове, пълни с течности, като например вази.
 - 19) Не поставяйте върху устройството източници на опасност (например съдове, пълни с течности, запалени свещи).
 - 20) Монтаж на стена или таван - уредът трябва да се монтира на стена или таван само съгласно препоръките на производителя.
 - 21) Никога не поставяйте телевизора, дистанционното управление или батериите в близост с открит огън или други източници на топлина, включително пряка слънчева светлина. За да предотвратите разпространението на пожар, винаги дръжте свещи и други източници на огън далеч от телевизора, дистанционното управление и батериите.
 - 22) При нормална експлоатация USB терминалът трябва да се захранва с 0,5 A.
 - 23) Тези инструкции за поддръжка да се използват само от квалифициран персонал. За да намалите опасността от токов удар, не извършвайте поддръжка, различна от тази, която се съдържа в инструкциите за експлоатация, освен ако не сте квалифицирани за това.
 - 24) Батерията не трябва да бъде излагана на прекалено висока температура, като например слънчеви лъчи, огън и т. н.
 - 25) Това оборудване е от клас II или електрически уред с двойна изолация. То е проектирано така, че да не изисква заземяване.
 - 26) Максималната температура на околната среда при употреба е 45 градуса. Максималната надморска височина при употреба е 2000 метра.



Бутони на телевизора и терминален интерфейс

Бутони на телевизора

Megjegyzés: Az alábbi csak egy funkcionális diagram. És a különböző modellek tényleges helyzete és elrendezése eltérő lehet.

Един ключа:



Натиснете този бутон в режим на готовност, за да включите и изключите телевизора.

Седем ключа:

	Включване/изключване.
SOURCE/	Изберете вход за външен сигнал.
MENU/OK	Покажете главното меню и потвърдете избора на елементи от менюто.
CH+/-	Изберете канал.
VOL+/-	Контрол на звука.

Терминален интерфейс

Забележка: По-долу са различни потребителски интерфейси, реалната позиция и подредждане, броят на различните модели може да бъде различен.

	AV вход Външен AV вход на сигнала		USB вход Свържете се към комбиниран изход на.Свържете USB устройство тук, за да възпроизведате неговите мултимедийни файлове или да записват програми чрез функцията PVR.
	HDMI вход Вход за цифров сигнал от HDMI видео		ОПТИЧЕН изход Свързване на SPDIF приемника
	ANT 75 Свържете входа на антената / кабелния телевизор		RJ45 Свържете интернет.



* Не докосвайте и не се доближавате до HDMI и USB терминалите и не позволявайте на електростатичния разряд да пречи на работата на тези терминали в USB режим, в противен случай телевизорът или телевизорът ще спрат да работят.

Схема за свързване на външно устройство

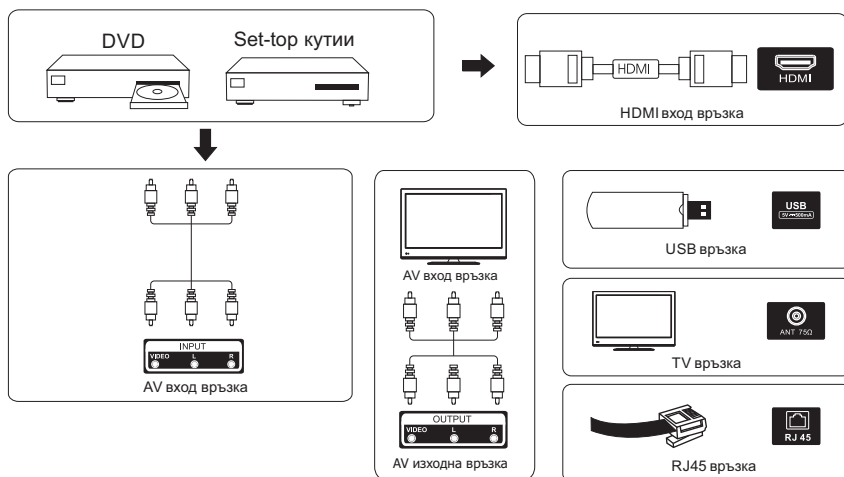

Инсталирайте и свържете телевизора

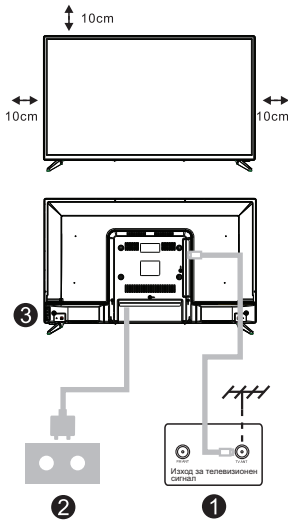

Настройте телевизора си

Да поставите телевизора на стабилно място, което може да поддържа теглото на телевизора, за да избегнете опасност, не слагайте телевизора близо до вода или отопление (като например светлина, свещ, отоплителна машина), не блокирайте вентилацията отзад на телевизора.

Свържете антената и захранването

1. Свържете антенния кабел към антенния контакт на гърба на телевизора.
2. За да включите захранващия кабел на телевизора (AC 100 - 240V ~ 50 / 60Hz).

Включете телевизора

3. Натиснете бутона за включване на телевизора, индикаторната светлина ще се светне в зелено.

Ако е в режим на готовност (светлината е червена), натиснете бутона за включване на дистанционното управление, за да включите телевизора.

Забележка: Ако в горната част на модела има слот за CI карта, силиконовият щепсел на слота за карта CI е в чантата за аксесоари (няма силиконов щепсел при модели без слота за карта CI), ако не използвате картата CI, поставете силиконовия щепсел в слота.

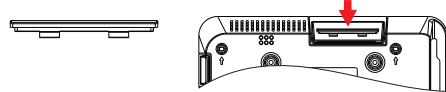

Забележка: Снимка само за справка.

Инструкции за инсталиране на стойка за телевизори

1. Отворете кашона и извадете телевизора и разпръснатите аксесоари и основата (някои модели нямат основа).
2. За да избегнете нараняване на телевизора, поставете го на масата покрит с мека подложка, с лицето надолу върху мека подложка, основата на стойката е фиксирана към телевизора с винтове.
3. прикрепете основата и свържете към телевизора.
4. инсталацията е завършена.

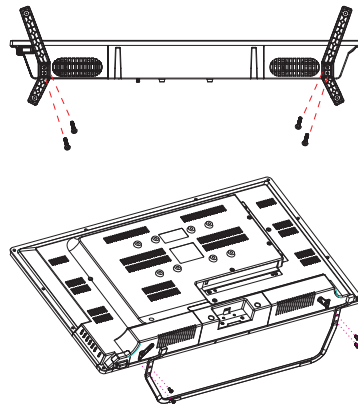

Забележка:

Снимка само за справка.

Първоначална настройка

1. Първоначална настройка

За да извършите първоначална настройка, екранният съветник за настройка ще ви напътства как да настроите вашия телевизор. Моля, следвайте ръководството, за да настроите телевизора си правилно.

1.1 Избор на език

Използвайте бутоните \wedge/\vee , за да изберете системен език, след което натиснете **【OK】**, за да потвърдите.

1.2 Искате да настроите бързо своя телевизор с помощта на вашия Android™ телефон? (Continue / Skip)

За да свържете вашия Android смартфон с вашия телевизор, изберете **“Continue”** / **“Продължи”**.

1. На вашия Android телефон, стартирайте предварително инсталираното приложение “Google”.

2. Напишете или кажете, “Ok Google, настрой моето устройство”.

3. Натиснете върху името на модела от списъка.

Забележка: Натиснете **“BACK”** / **“НАЗАД”**, за да отмените.

Ако желаете да използвате телевизора си по обичаен начин, моля изберете **“Skip”** / **“Пропусни”**.

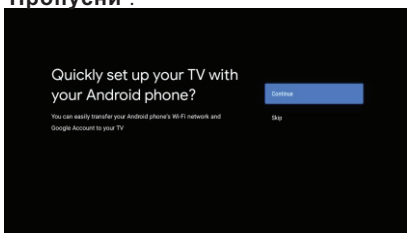

1.3 Конфигуриране на мрежата

Натиснете бутони \wedge/\vee , за да изберете безжичната мрежа (Wi-Fi), към която желаете да се свържете, за да въведете парола и след това потвърдете, за да се свържете. Ако изберете **“Skip”** / **“Пропусни”**, може да направите това от началната страница или меню **“Settings”** / **“Настройки”**.

1.4 Вписване в акаунт на Google

Впишете се, за да имате достъп до нови приложения, препоръки, филми и още от Google.

Използване на дистанционното управление:

Използвайте дистанционното управление, за да влезете във вашия Google акаунт и парола, за да се впишете във вашия Google акаунт.

Първоначална настройка

Първоначална настройка (Продължение)

1.5 Общи условия

За да приемете Общите условия на Google за подобряване на продуктовото преживяване, изберете **“Ассерт”** / **“Приеми”**, за да потвърдите.

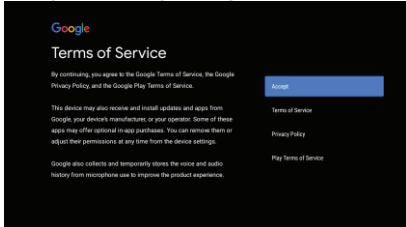

1.6 Услуги на Google

Изберете **“Ассерт”** / **“Приеми”**, за да потвърдите ако желаете вашето местонахождение да бъде идентифицирано на вашия Android телевизор и за да се съгласите автоматично да изпращате информация за диагностика към Google за подобряване на вашето Google преживяване.

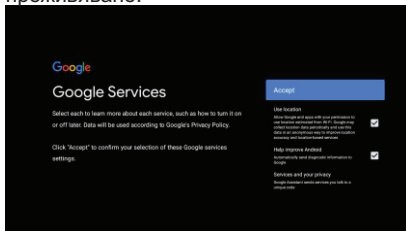

1.7 Автоматични изтегляния от Google Play

Изберете дали да инсталирате или деинсталирате препоръчаните приложения и приложенията на Google като използвате този процес.

Изберете **“Continue”** / **“Продължи”**, за да се придвижите към следващата страница.

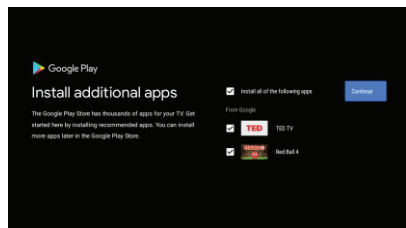

Сега ще се появяват информационни екрани. Можете да прегледате настройки като натиснете бутона за посока **“RIGHT”**, за да продължите.

Първоначална настройка

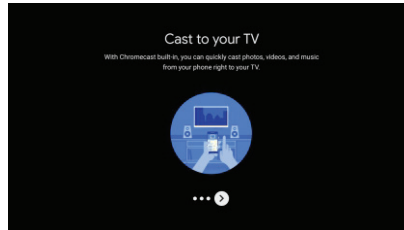
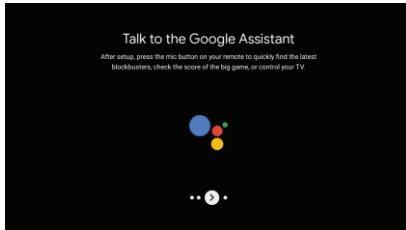
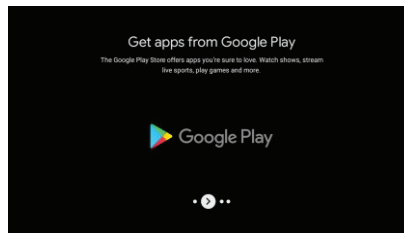
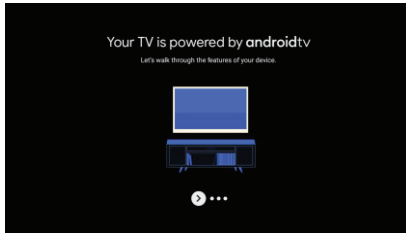

1.8 Свързване с Bluetooth дистанционно управление

1. Натиснете 'BACK' и 'VOL-' едновременно от дистанционното управление, за да влезете в режим на Bluetooth свързване. Индикаторната светлина на дистанционното управление ще премигне, когато режимът на свързване започне.
2. Натиснете 'BACK', за да прескочите режима на свързване.

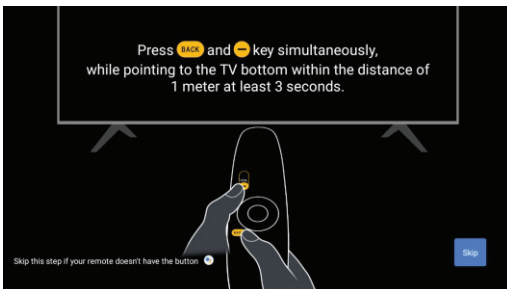

1.9 Избор на район/държава

Изберете държавата, в която използвате устройството с бутоните за посока \wedge/\vee , след което натиснете **【OK】**, за да потвърдите.

1.10 Избор на режим на телевизора (домашен/за търговска цел)

Бъдете сигурни при тази стъпка. Изберете "Home", ако използвате този телевизор у дома. Уверете се, че потвърждавате след като изберете "Home".

1.11 Chromecast built-in™

Изберете "Включено"/"Изключено", за да направите Chromecast built-in достъпен.

Първоначална настройка

1.12 Настройка на телевизионните канали

Изберете Antenna (Антенa)/Cable (Кабел), за да сканирате телевизионен канал.

Ако изберете "Skip" / "Пропусни", сканирането на канали може да се извърши от менюто.

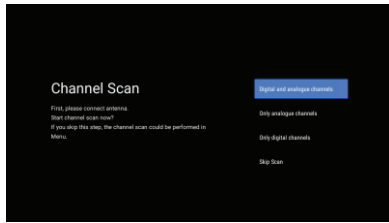
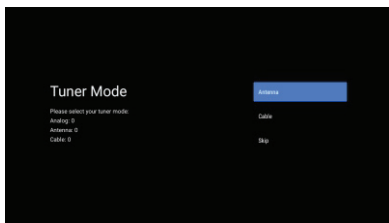

Завършване на настройката и Условия за ползване

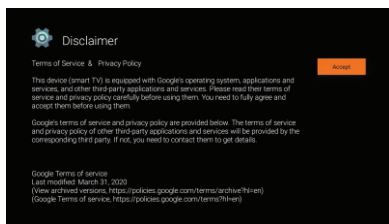
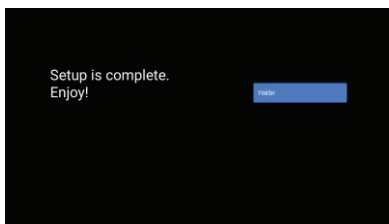

НАЧАЛЕН ЕКРАН

2. НАЧАЛЕН ЕКРАН

След като завършите първоначалната настройка, можете да влезете на началния екран. Началната страница можете да достъпите и чрез натискане на бутон .

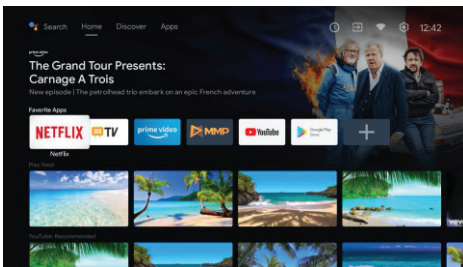
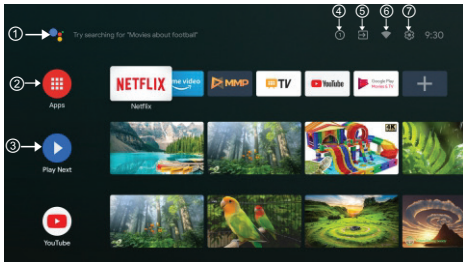

*В някои държави потребителският интерфейс на началния екран може да се различава от горното изображение. Отнесете се към продукта за допълнителна информация.

① Google Асистент

Използвайте гласа си, за да избирате програми, да управлявате устройства и още – просто попитайте Google.

② Apps (Приложения)

Изберете "Apps", за да достъпите всички ваши приложения. Предварително инсталираните приложения са достъпни за вас на този ред. Изберете "Google Play", ако желаете да търсите и изтеглите допълнителни приложения.

③ Play Next (Пусни следващ)

Всеки следващ ред ще показва препоръчано съдържание от приложенията, които вече сте инсталирали.

④ Известия

Тук ще се показват всички известия относно всичко, свързано с вашия Android телевизор.

⑤ Източници за приемане на сигнал

Изберете тази опция, ако желаете да настроите източниците за приемане на сигнал на вашия телевизор. Например: TV, HDMI 1, HDMI 2.

⑥ Мрежа

Ще покаже каква е свързаността към мрежа – безжична мрежа (Wi-Fi) или етернет.



⑦ Настройки

Управление на приложения и функции на телевизора, промяна на предпочитания, звук и акаунт.

Настройки

3. Настройки

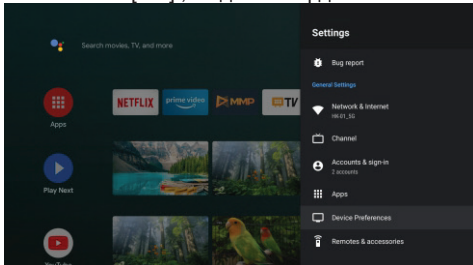

Позволява да настроите различни функционалности на вашия телевизор.

1. Натиснете бутона , за да изберете "Settings" / "Настройки" от горния десен ъгъл на екрана.
2. Натиснете бутона , за да изберете опцията, която желаете да настроите в меню "Settings" / "Настройки".
3. Натиснете [OK], за да потвърдите.





Мрежа и интернет

Настройте всички настройки на мрежата и проверете връзката, ако имате проблем с нея.

1. Натиснете бутона , за да изберете "Network & Internet" / "Мрежа и интернет" в менюто за настройки.
2. Натиснете бутона , за да изберете Wi-Fi (Безжична мрежа) / Add new network (Добавяне на нова мрежа) / Scanning always available (Винаги налично сканиране) / Proxy settings (Проку настройки) / IP settings (IP настройки).

Канали

Показва подменюто за сканиране въз основа на различните режими за инсталиране на канали.

1. Натиснете бутона , за да изберете "Channel Source" / "Източник на канала", Channel installation Mode / Режим за инсталиране на канали и Parent Control / Родителски контрол.
2. Натиснете [OK], за да влезете в "Parental Controls" / "Родителски контрол", след това натиснете  или използвайте цифровите бутони на дистанционното управление, за да въведете паролата по подразбиране "1234".
3. Натиснете бутона , за да изберете Channels Blocked / Блокирани канали, Program Restrictions / Ограничения на програми, Inputs Blocked / Блокирани източници и Change PIN / Промяна на ПИН.

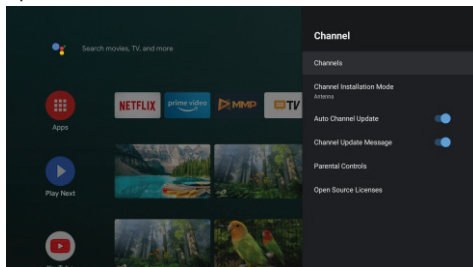

Настройки

Конфигурации на устройството

1. Натиснете бутона Δ/V , за да изберете опциите About (Обща информация), Date & Time (Дата и час), Timer (Таймер), Language (Език), Inputs (Източници), Picture (Картина), Sound (Звук), Google Assistant (Google Асистент), Reset (Нулиране) и други.
2. Натиснете **【OK】**, за да превключите на съответната под-опция.

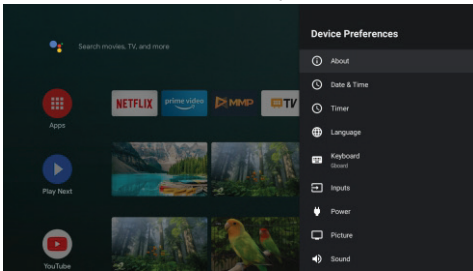

Обща информация

1. Натиснете бутона Δ/V , за да проверите допълнителна информация като System update (Системна актуализация), Device name (Име на устройството), Restart (Рестартиране), Status (Статус) и други.
 2. Натиснете бутона **BACK**, за да се върнете в предишното меню.
- Натиснете бутона **EXIT**, за да излезете от менюто.

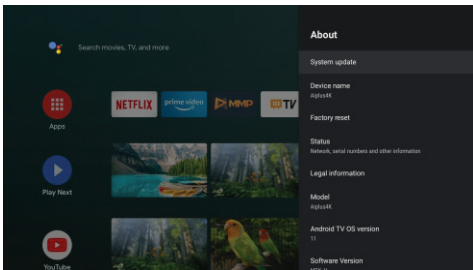

* Горните снимки са единствено с илюстративна цел. Отнесете се към продукта за допълнителна информация.

Възстановяване на фабричните настройки

Ако изберете Factory reset / Възстановяване на фабричните настройки, това ще изтрие всички данни от вградената памет на вашето устройство, включително: вашия Google акаунт, системни данни, данни от приложенията, настройки и изтеглени приложения.

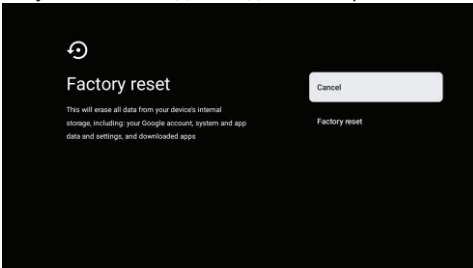



Настройка на източника на телевизия

4. Настройка на източника на телевизия

За да въведете източник на телевизия на началната страница:

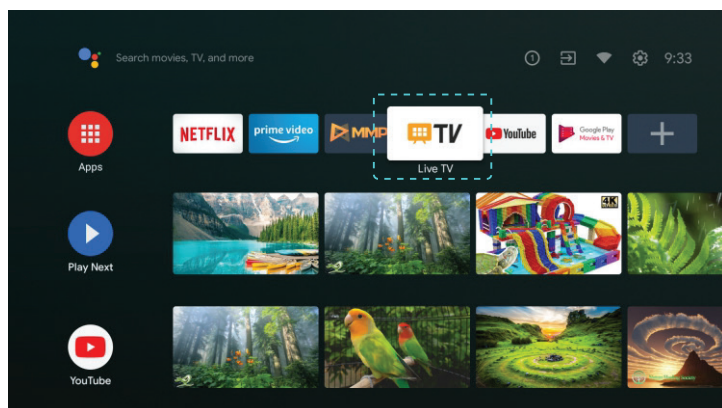
1. Натиснете бутона  или изберете "Live TV" на началната страница.



2. Натиснете бутона , след което изберете "Channels" / "Канали" и изберете "New Channels Available" / "Нови налични канали", за да потвърдите.

Google Play

5. Google Play

За да достъпвате и да изтеглите приложения от Google Play, трябва да се впишете с акаунт на Google.

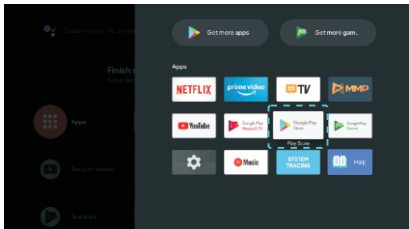

След като стартирате Google Play, ще получите известие да се впишете или да създадете

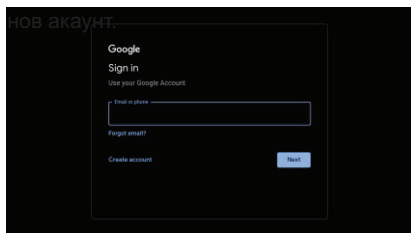

След като се впишете, ще се отвори страницата по-долу. Прелистете списъка с приложения, достъпни за изтегляне или натиснете бутона за Google Асистент на дистанционното управление, за да използвате гласовите функции на Google.

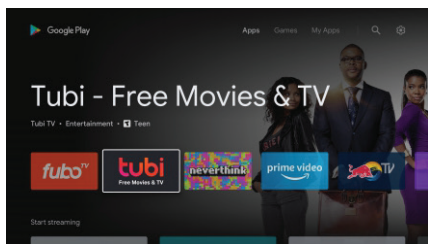

Помощ

Няма сигнал	<ul style="list-style-type: none"> Проверете дали АС кабела на телевизора е включен. Ако все още няма сигнал, извадете кабела и го включете в контакта отново след 60 секунди. Отново включете телевизора.
Не приема правилно сигнал	<ul style="list-style-type: none"> Двойни или фантомни изображения може да се появят на екрана на телевизора ако има планини или високи сгради близо до мястото, на което се намирате Ако използвате вътрешна антена, поради някои причини, приемането на сигнал може да е по-трудно. Настройте позицията на антената за максимално добро приемане. Ако това не подобри картината, може да се наложи да преминете на външна антена.
Няма картина	<ul style="list-style-type: none"> Проверете дали антената е добре включена отзад на телевизора. Проверете другите канали, за да видите дали проблемът продължава
Картина без звук	<ul style="list-style-type: none"> Пробвайте да увеличите звука Проверете дали звука на телевизора е изключен
Има звук, но няма картина или картината е размазана	<ul style="list-style-type: none"> Опитайте да настроите контраста и осветеността
Статичен шум пречи на качеството на звука и картината	<ul style="list-style-type: none"> Проверете дали антената е добре включена отзад на телевизора
Размазани линии на екрана	<ul style="list-style-type: none"> Електрически уреди като например сешоар или прахосмукачка може да пречат на телевизора ви. Изключете тези електрически уреди.
Дистанционното не работи	<ul style="list-style-type: none"> Уверете се, че найлоновата опаковка, в която е било дистанционното при разпаковане е отстранена. Опитайте да използвате дистанционното на по-кратко разстояние от телевизора. Проверете дали сте поставили батериите правилно или пробвайте да сложите нови батерии в дистанционното. Телевизорът ще превключи на режим на готовност след няколко минути, ако не получи никаква команда.
Не възпроизвежда видео (режим телевизор)	<ul style="list-style-type: none"> Проверете дали кабела е включен в VGA порта правилно или е огънат някъде
Вертикална мигаща линия (режим телевизор)	<ul style="list-style-type: none"> Влезте в основното меню и настройте вертикалното възпроизвеждане, за да елиминирате вертикалната линия.
Хоризонтално разкъсване (Режим телевизор)	<ul style="list-style-type: none"> Настройте хоризонталното изображение на картината, за да премахнете всякакви хоризонтални линии.
Мониторът е много светъл или тъмен (режим телевизор)	<ul style="list-style-type: none"> Настройте яркостта или контраста
Няма ответна реакция от компютъра	<ul style="list-style-type: none"> Проверете дали резолюцията на екрана на компютъра е настроена на съвместима с телевизора
Появяват се линии, когато устройството е включено към RCAпорта	<ul style="list-style-type: none"> Уверете се, че използвате качествен кабел за цетпа.
Проблемите остават неразрешени	<ul style="list-style-type: none"> Извадете кабела от контакта и изчакайте 30 секунди, след това включете в контакта, ако проблемът продължава, не се опитвайте да поправите телевизора сами. Свържете се с центъра за услуги.

Не оставяйте телевизора да показва статична картина без значение дали е от видео на пауза, картина на менюто и др. за дълъг период от време, това може да повреди дисплея и може да доведе до изгаряне на изображението.

Дистанционно управление



- 1 Превключва телевизора между режим "включен" и режим "в готовност".
- 2 Индикаторна светлина.
- 3 Заглушава или възстановява звука на вашия телевизор.
- 4 **PVR**: Записва Live TV програма.
- 5 Показва електронното ръководство за програми.
- 6 **INFO**: Показва информация за текущия канал, като точен час и име на канала.
- 7 **HOME**: Показва началния екран.
- 8 **Меню**: Показва менюто за екрана за визуализация.
- 9 **Източници**: Показване/Избор на опции за източник на сигнала.
- 10 **Навигационни бутони**: Стрелка НАГОРЕ/НАЛЯВО/НАДЯСНО/НАДОЛУ.
- 11 **Back**: Натиснете, за да се върнете назад в менюто.
- 12 **Exit**: Излизате от менюто на екрана за визуализация.
- 13 **Google Асистент**: Използвайте Google с гласа си, за да контролирате вашия телевизор.
- 14 **YouTube**: Свързва ви с YouTube (необходима е интернет връзка).
- 15 **NETFLIX**: Свързва ви с NETFLIX за гледане на телевизионни програми и филми онлайн (необходима е интернет връзка).
- 16 **Prime video**: Свързва ви с Prime video (необходима е интернет връзка).
- 17 **Google Play**: Свързва ви с Google Play.
- 18 **Медийни контроли**:
Превъртане напред/назад
Пуска последната/следващата програма
Пуска/Спира на пауза/Прекратява програма
- 19 **TXT**: Натиснете, за да въведете телекест, когато гледате програма.
- 20 **Audio**: Показва списък с аудио езици с опция да изберете аудио език или аудио формат, ако е достъпен (приложимо само когато телевизионната програма има тази функция).
- 21 **SUBT**: Субтитри.

*Google Асистент не е достъпен на някои езици и в някои държави. Наличността на услугите варира по държави и език.

ПРЕДПОЛОЖЕНИЯ

За да улесните монтажа на основата и да избегнете всякакъв риск от драскотини и повреди, съветваме ВИ да използвате отвертка тип PH2.

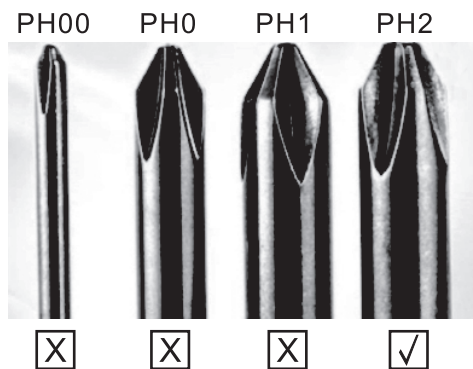

ПРЕДУПРЕЖДЕНИЕ



Никога не поставяйте телевизора на нестабилно място. Телевизорът може да падне, причинявайки сериозни наранявания или смърт. Много наранявания, особено при деца, могат да бъдат избегнати, като се вземат прости предпазни мерки като:

1. Използвайте само шкафове или стойки, препоръчани от производителя на телевизора.
2. Използвайте само мебели, които могат безопасно да поддържат тежестта на телевизора.
3. Уверете се, че устройството не се подава извън ръба на поддържащата мебел.
4. Не поставяйте телевизора върху високи мебели (например шкафове или рафтове с книги), без да закрепите с анкерни болтове както обзавеждането, така и телевизора към подходяща опора.
5. Не поставяйте телевизора върху плат или други материали, постлани между телевизора и опорната мебел.
6. Обучавайте децата за съществуващата опасност от катеренето по мебелите, за да достигнат телевизора или неговия контролен панел. Ако Вашият настоящ телевизор е запазен и бъде преместен, трябва да се приложат същите съображения, както по-горе.

Винт за монтиране на стена: 22-24 инча M4, 28-70 инча M6, 75 инча M8

Забележка: не окачвайте телевизора на ъгъл, за да избегнете риска от падане.

ΠΛΗΡΟΦΟΡΙΕΣ ΓΙΑ ΤΗΝ ΑΣΦΑΛΕΙΑ

	Το θαυμαστικό μέσα σε ένα ισόπλευρο τρίγωνο έχει σκοπό να προειδοποιήσει τον χρήστη για την παρουσία σημαντικών οδηγιών χρήσης στη βιβλιογραφία που συνοδεύει τη συσκευή.
	Warning Το σύμβολο της αστραπής με κεφαλή βέλους μέσα σε ισόπλευρο τρίγωνο έχει σκοπό να προειδοποιήσει τον χρήστη για την παρουσία «επικίνδυνης τάσης» χωρίς μόνωση μέσα στο περίβλημα του προϊόντος, η οποία είναι επαρκούς μεγέθους ώστε να αποτελεί κίνδυνο ηλεκτροπληξίας.

CAUTION

RISK OF ELECTRIC SHOCK
DO NOT OPEN

Κατά τη λειτουργία αυτού του προϊόντος χρησιμοποιούνται υψηλές τάσεις. Για να μειώσετε τον κίνδυνο ηλεκτροπληξίας, μην αφαιρείτε το κάλυμμα του ερμαρίου. Για τη συντήρηση να απευθυνόμαστε σε ειδικευμένο προσωπικό σέρβις.

Αν γίνουν αλλαγές ή γενικές ρυθμίσεις στην τηλεόραση, υπάρχει κίνδυνος ηλεκτροπληξίας ή τραυματισμού. Μην επιχειρήσετε να ανοίξετε τη συσκευή. Για την επισκευή απευθυνθείτε στα κέντρα υποστήριξης πελατών.

ΣΗΜΑΝΤΙΚΕΣ ΠΡΟΦΥΛΑΞΕΙΣ ΑΣΦΑΛΕΙΑΣ

- Διαβάστε αυτές τις οδηγίες. Φυλάξτε αυτές τις οδηγίες. Προσέχετε όλες τις προειδοποιήσεις. Ακολουθείτε όλες τις οδηγίες.
- Μη χρησιμοποιείτε τη συσκευή κοντά σε νερό. Καθαρίζετε μόνο με στεγνό πανί.
- Μην φράζετε τυχόν ανοίγματα εξαερισμού. Εγκαταστήστε τη συσκευή σύμφωνα με τις οδηγίες του κατασκευαστή.
- Μην εγκαθιστάτε την τηλεόραση κοντά σε πηγές θερμότητας όπως σώματα καλοριφέρ, θερμοσίφωνες, σόμπες ή άλλες συσκευές (συμπεριλαμβανομένων των ενισχυτών) που παράγουν θερμότητα.
- Μην παραβιάζετε τη διάταξη ασφάλειας του πολωμένου ή γειωμένου φως. Ένα πολωμένο φως έχει δύο ακροδέκτες, με τον ένα πιο πλατύ από τον άλλο. Ένα γειωμένο φως έχει δύο ακροδέκτες και μια τρίτη προεξοχή γείωσης. Ο πλατύς ακροδέκτης ή η τρίτη προεξοχή παρέχονται για την ασφάλειά σας. Όταν το παρεχόμενο φως δεν ταιριάζει στην πρίζα σας, συμβουλευτείτε ηλεκτρολόγο για αντικατάσταση της παρωχημένης πρίζας.
- Προστατεύετε το καλώδιο τροφοδοσίας για να μην πατήσει κανείς πάνω του και να μην πιεστεί, ιδίως κοντά στο φως, σε πολλαπλές πρίζες και στο σημείο όπου εξέρχεται από τη συσκευή.
- Χρησιμοποιείτε μόνο πρόσθετα εξαρτήματα/αξεσουάρ που καθορίζονται από τον κατασκευαστή.
- Χρησιμοποιείτε τη συσκευή μόνο με την τροχήλατη βάση, την επιτραπέζια βάση, το τρίποδο, τον βραχίονα ή το τραπέζι που καθορίζονται από τον κατασκευαστή ή που πωλούνται μαζί με τη συσκευή. Όταν χρησιμοποιείται καροτσάκι, προσέχετε όταν μετακινείτε το καροτσάκι μαζί με τη συσκευή, για να αποφύγετε τραυματισμό από ανατροπή.
- Αποσυνδέετε τη συσκευή από το ηλεκτρικό ρεύμα κατά τη διάρκεια καταιγίδων ή εάν δεν χρησιμοποιείται για μεγάλα χρονικά διαστήματα.



Προσοχή:

- Για να μειώσετε τον κίνδυνο πυρκαγιάς ή ηλεκτροπληξίας, μην εκθέτετε τη συσκευή σε βροχή ή υγρασία.
- Το φως τροφοδοσίας χρησιμοποιείται ως διάταξη αποσύνδεσης και θα πρέπει να είναι πάντα προσβάσιμο.
- Η πρίζα πρέπει να είναι εγκατεστημένη κοντά στον εξοπλισμό και να είναι εύκολα προσβάσιμη.
- Αυτό το προϊόν δεν θα πρέπει ποτέ να τοποθετείται σε ενσωματωμένη εγκατάσταση, όπως σε βιβλιοθήκη ή ράφι, εκτός εάν παρέχεται σωστός εξαερισμός ή τηρούνται οι οδηγίες του κατασκευαστή.
- Η συσκευή δεν πρέπει να εκτίθεται σε σταξίματα ή πιτσιλιές. Αντικείμενα γεμάτα με υγρά, όπως βάζα, δεν πρέπει να τοποθετούνται επάνω στη συσκευή.
- Μην τοποθετείτε πηγές κινδύνου επάνω στη συσκευή (π.χ. αντικείμενα γεμάτα με υγρό, αναμμένα κεριά).
- Τοποθέτηση σε τοίχο ή οροφή - Η συσκευή θα πρέπει να τοποθετηθεί σε τοίχο ή οροφή μόνο όπως συνιστά ο κατασκευαστής.
-  Ποτέ μην τοποθετείτε την τηλεόραση, το τηλεχειριστήριο ή τις μπαταρίες κοντά σε φλόγες ή άλλες πηγές θερμότητας, συμπεριλαμβανομένου του άμεσου ηλιακού φωτός. Για να αποτρέψετε την εξάπλωση της φωτιάς, κρατάτε ανά πάσα στιγμή κεριά ή άλλες φλόγες μακριά από την τηλεόραση, το τηλεχειριστήριο και τις μπαταρίες.
- Ο ακροδέκτης USB θα πρέπει να έχει φορτίο 0,5A υπό κανονική λειτουργία. Αυτές οι οδηγίες συντήρησης προορίζονται για χρήση από εξειδικευμένο προσωπικό σέρβις μόνο. Για να μειώσετε τον κίνδυνο ηλεκτροπληξίας, μην πραγματοποιείτε καμία εργασία συντήρησης διαφορετική από εκείνη που περιγράφεται στις οδηγίες χρήσης, εκτός εάν έχετε την εξειδίκευση για να το κάνετε.
- Η μπαταρία δεν θα πρέπει να εκτίθεται σε υπερβολική θερμότητα, όπως ηλιοφάνεια, πυρκαγιά ή παρόμοιες καταστάσεις.

-  Αυτός ο εξοπλισμός είναι ηλεκτρική συσκευή κατηγορίας II ή διπλής μόνωσης. Έχει σχεδιαστεί με τέτοιο τρόπο ώστε να μην απαιτεί σύνδεση ασφαλείας με ηλεκτρική γείωση.
- Η μέγιστη θερμοκρασία του περιβάλλοντος χρήσης είναι 45 βαθμοί. Το μέγιστο υψόμετρο χρήσης είναι 2000 μέτρα

ΚΟΥΜΠΙΑ ΤΗΛΕΟΡΑΣΗΣ ΚΑΙ ΔΙΕΠΑΦΗ ΑΚΡΟΔΕΚΤΩΝ

Κουμπιά τηλεόρασης

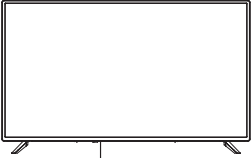

Σημείωση: Το παρακάτω αποτελεί μόνο λειτουργικό σχήμα. Η πραγματική θέση και διάταξη στα διάφορα μοντέλα ενδέχεται να διαφέρει.

Ένα πλήκτρο:









Πατήστε αυτό το κουμπί στην κατάσταση αναμονής για να ενεργοποιήσετε/απενεργοποιήσετε την τηλεόραση.

Επτά πλήκτρα:

	Ενεργοποίηση/Απενεργοποίηση
SOURCE /  (ΠΗΓΗ)	Επιλογή εισόδου εξωτερικού σήματος
MENU / OK	Εμφάνιση κύριου μενού και επιβεβαίωση επιλογής στοιχείου MENU (MENU)
CH+/-	Επιλογή καναλιού
VOL +/-	Ρύθμιση έντασης ήχου

Διεπαφή ακροδεκτών

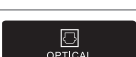
Σημείωση: Ακολουθούν οι διαφορετικές διεπαφές ακροδεκτών. Η πραγματική θέση και διάταξη ή ο αριθμός στα διάφορα μοντέλα ενδέχεται να διαφέρουν.

	Είσοδος AV Είσοδος εξωτερικού σήματος AV
	Είσοδος HDMI Είσοδος ψηφιακού σήματος από την υποδοχή βίντεο HDMI.
	ANT 75 Συνδέστε την είσοδο κεραίας/καλωδιακής τηλεόρασης (75/VHF/UHF)
	Είσοδος USB Συνδέστε εδώ μια συσκευή USB για αναπαραγωγή των αρχείων πολυμέσων της ή για εγγραφή προγραμμάτων μέσω της λειτουργίας PVR.
	Έξοδος OPTICAL Συνδέστε τον δέκτη SPDIF.
	RJ45 Συνδέστε το διαδίκτυο.



*Μην αγγίζετε ή πλησιάζετε τους ακροδέκτες HDMI, USB και αποτρέψτε την παρεμβολή τυχόν ηλεκτροστατικής εκφόρτισης στη λειτουργία τους, ενώ είναι ενεργοποιημένη η λειτουργία USB, διαφορετικά θα προκληθεί διακοπή της λειτουργίας της τηλεόρασης ή μη φυσιολογική κατάσταση.

ΔΙΑΓΡΑΜΜΑ ΣΥΝΔΕΣΗΣ ΕΞΩΤΕΡΙΚΗΣ ΣΥΣΚΕΥΗΣ

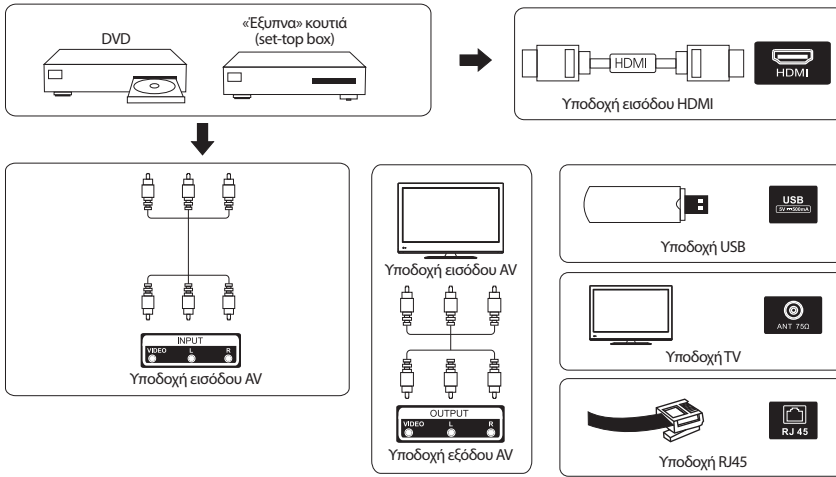

ΕΓΚΑΤΑΣΤΑΣΗ ΚΑΙ ΣΥΝΔΕΣΗ ΤΗΣ ΤΗΛΕΟΡΑΣΗΣ

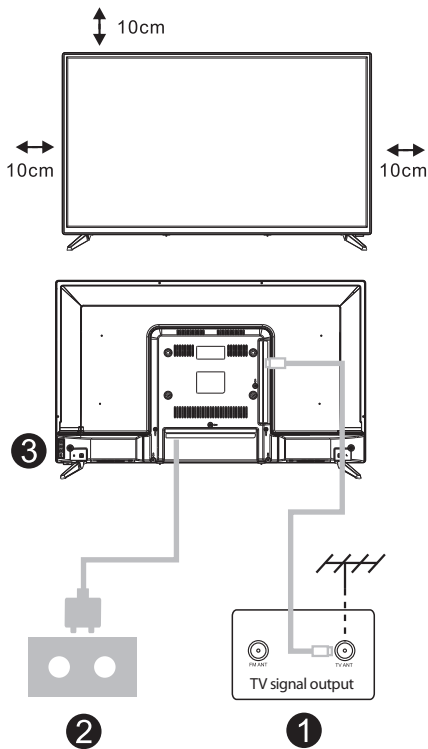

Ρύθμιση της τηλεόρασής σας

Τοποθετήστε την τηλεόρασή σας σε σταθερή επιφάνεια που μπορεί να αντέξει το βάρος της.

Για να αποφύγετε τυχόν κινδύνους, μην τοποθετείτε την τηλεόραση κοντά σε υγρές ή θερμές επιφάνειες (όπως φως, κερί, θερμαντικό σώμα). Μην φράζετε τις θυρίδες εξαερισμού στο πίσω μέρος της τηλεόρασης.

Σύνδεση της κεραίας και της τροφοδοσίας

1. Συνδέστε το καλώδιο κεραίας στην αντίστοιχη υποδοχή που βρίσκεται στο πίσω μέρος της τηλεόρασης.
2. Συνδέστε το καλώδιο τροφοδοσίας της τηλεόρασης (AC 100- 240V~ 50/60Hz).

Ενεργοποίηση της τηλεόρασης

3. Συνδέστε το στην υποδοχή τροφοδοσίας, μεταβείτε στη λειτουργία αναμονής (κόκκινη ενδεικτική λυχνία), πατήστε το κουμπί ενεργοποίησης/απενεργοποίησης της τηλεόρασης ή το κουμπί ενεργοποίησης/ απενεργοποίησης στο τηλεχειριστήριο για να ενεργοποιήσετε την τηλεόραση

Σημείωση:

Εάν το μοντέλο διαθέτει υποδοχή κάρτας CI στην επάνω πλευρά, στη θήκη με τα αξεσουάρ υπάρχει ένα κάλυμμα σιλκόνης για την υποδοχή της κάρτας CI (για μοντέλα χωρίς υποδοχή κάρτας CI, δεν διατίθεται τέτοιο κάλυμμα σιλκόνης). Τοποθετήστε το κάλυμμα σιλκόνης στην υποδοχή όταν η κάρτα CI δεν χρησιμοποιείται.



Σημείωση: Η εικόνα είναι μόνο για αναφορά.

ΟΔΗΓΙΕΣ ΕΓΚΑΤΑΣΤΑΣΗΣ ΒΑΣΗΣ ΤΗΛΕΟΡΑΣΗΣ

1. Ανοίξτε τη συσκευασία από χαρτόνι και αφαιρέστε την τηλεόραση, τα διάσπαρτα αξεσουάρ και τη βάση (ορισμένα μοντέλα δεν έχουν βάση).
2. Προκειμένου να αποφύγετε την πρόκληση ζημιάς στην τηλεόραση, καλύψτε την με μαλακό ύφασμα, τοποθετήστε την στο τραπέζι, με την πλευρά της οθόνης στραμμένη προς τα κάτω ώστε να ακουμπά στο μαλακό υλικό και βιδώστε τον λαϊμό της βάσης στην τηλεόραση.
3. Βιδώστε τη βάση και συνδέστε τη στην τηλεόραση.
4. Η εγκατάσταση ολοκληρώθηκε.

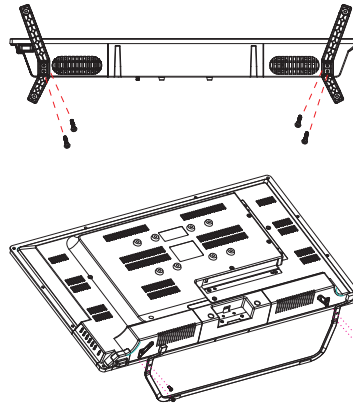

Σημείωση:

Η εικόνα είναι μόνο για αναφορά.

ΑΡΧΙΚΗ ΡΥΘΜΙΣΗ

Για την πρώτη αρχική ρύθμιση, ο οδηγός ρύθμισης που εμφανίζεται στην οθόνη θα σας καθοδηγήσει για τη ρύθμιση της τηλεόρασής σας. Ακολουθήστε τον οδηγό για να ρυθμίσετε σωστά την τηλεόρασή σας.

1.1 Language select (Επιλογή γλώσσας)

->Χρησιμοποιήστε τα κουμπιά \wedge / \vee για να επιλέξετε τις γλώσσες λειτουργίας του συστήματος και, στη συνέχεια, πατήστε **[OK]** για επιβεβαίωση.

1.2 Quickly set up your TV with your Android™ phone? (Γρήγορη ρύθμιση της τηλεόρασης με το τηλέφωνο Android σας) [Continue (Συνέχεια)/Skip (Παράλειψη)]

Για να συνδέσετε ένα smartphone με λειτουργικό Android με την τηλεόρασή σας. Επιλέξτε «Continue» (Συνέχεια).

1. Στο τηλέφωνο Android σας, ανοίξτε την προεγκατεστημένη εφαρμογή «Google».
2. Πληκτρολογήστε ή πείτε, «Ok Google, set up my device» (Εντάξει Google, ρύθμισέ τη συσκευή μου).
3. Πατήστε το όνομα του μοντέλου στη λίστα.

Σημείωση: Πατήστε «BACK» (ΕΠΙΣΤΡΟΦΗ) για ακύρωση

Εάν θέλετε απλώς να χρησιμοποιήσετε κανονικά την τηλεόρασή σας, επιλέξτε «Skip» (Παράλειψη)

Εάν θέλετε απλώς να χρησιμοποιείτε την τηλεόρασή σας κανονικά, επιλέξτε "Παράλειψη"

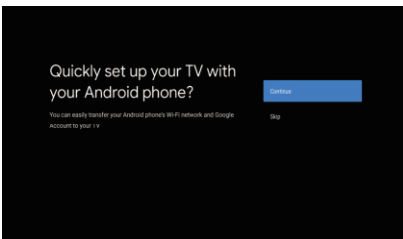

1.3 Configure the network (Ρύθμιση παραμέτρων του δικτύου)

Πατήστε τα κουμπιά \wedge / \vee για να επιλέξετε το δίκτυο Wi-Fi στο οποίο θέλετε να συνδεθείτε, πληκτρολογήστε τον κωδικό πρόσβασης και, στη συνέχεια, επιβεβαιώστε τον για να συνδεθείτε. Εάν επιλέξετε «Skip» (Παράλειψη), η διαδικασία ρύθμισης παραμέτρων θα μπορούσε να εκτελεστεί στην αρχική σελίδα ή στο μενού ρυθμίσεων.

1.4 Google Account Sign in (Σύνδεση σε λογαριασμό Google)

Συνδεθείτε για να λάβετε νέες εφαρμογές, προτάσεις, ταινίες και πολλά άλλα από την Google.

Χρησιμοποιήστε το τηλεχειριστήριο σας:

Χρησιμοποιήστε το τηλεχειριστήριο για να εισαγάγετε τον λογαριασμό Google σας και τον κωδικό πρόσβασής σας για να συνδεθείτε στον λογαριασμό Google.

1.5 Terms of Service (Όροι Παροχής Υπηρεσιών)

Με την αποδοχή των Όρων Παροχής Υπηρεσιών της Google, βελτιώνετε την εμπειρία χρήσης του προϊόντος σας. Επιλέξτε «Accept» (Αποδοχή) για να προχωρήσετε συναινώντας σε αυτόν τον όρο.

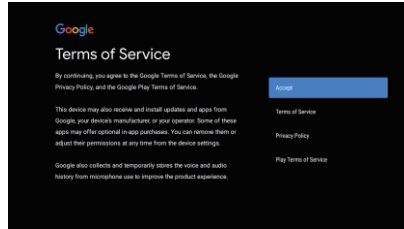

1.6 Google Services (Υπηρεσίες Google)

Επιλέξτε «Accept» (Αποδοχή) για να επιβεβαιώσετε εάν θέλετε να προσδιορίζεται η τοποθεσία σας στην Android τηλεόραση και εάν συμφωνείτε με την αυτόματη αποστολή διαγνωστικών πληροφοριών στην Google, ώστε να βελτιωθεί η εμπειρία σας με τις υπηρεσίες Google.

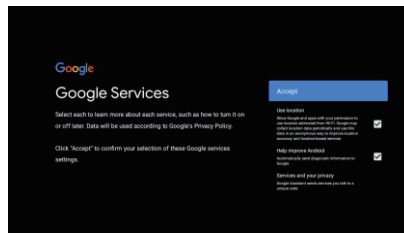

1.7 Play Auto Installs

(Αναπαραγωγή αυτόματων εγκαταστάσεων)

Επιλέξτε με αυτήν τη διαδικασία την εγκατάσταση ή απαγκατάσταση των προτεινόμενων εφαρμογών Google και άλλων.

Επιλέξτε «Continue» στην επόμενη σελίδα.

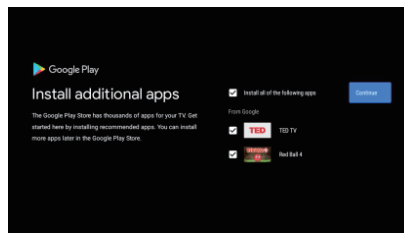

Οι οθόνες πληροφοριών θα εμφανιστούν και μπορείτε να μεταβείτε από το ένα βήμα στο άλλο πατώντας το κουμπί κατεύθυνσης προς τα δεξιά για να συνεχίσετε.

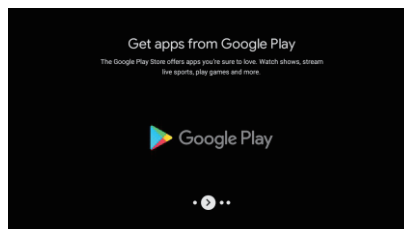
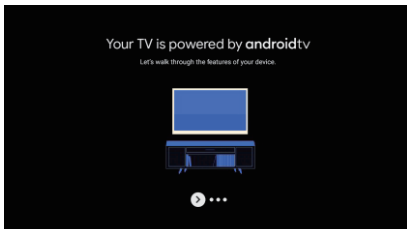

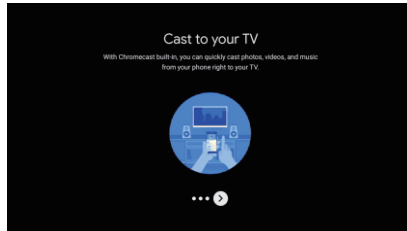
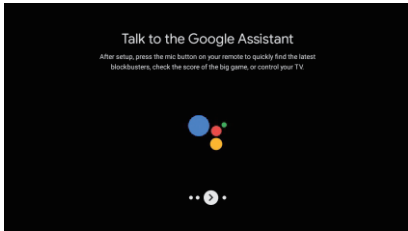

1.8 Pairing Bluetooth Remote

(Σύζευξη τηλεχειριστηρίου Bluetooth)

1. Πατήστε ταυτόχρονα τα κουμπιά "BACK" (ΕΠΙΣΤΡΟΦΗ) και "VOL-" στο τηλεχειριστήριο για να μεταβείτε στη λειτουργία σύζευξης Bluetooth.

Η ενδεικτική λυχνία στο τηλεχειριστήριο αναβοσβήνει όταν εισέρχεστε στη λειτουργία σύζευξης.

2. Πατήστε το κουμπί "BACK" (ΕΠΙΣΤΡΟΦΗ) για να παραλείψετε τη λειτουργία σύζευξης.

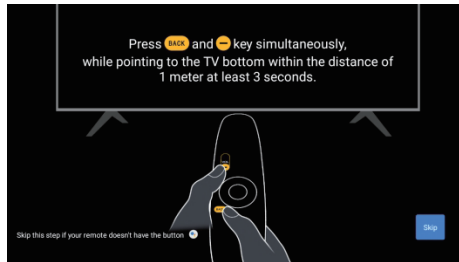

1.9 Select Region/Country

Επιλέξτε τη χώρα στην οποία χρησιμοποιείτε τη συσκευή με τα κουμπιά βέλους \wedge / \vee και, στη συνέχεια, πατήστε **OK** για επιβεβαίωση.

1.10 Select TV mode (Home/Retail) [Επιλογή λειτουργίας τηλεόρασης (οικιακή/επαγγελματική)]

Σε αυτό το βήμα βεβαιωθείτε ότι επιλέξατε το στοιχείο "Home" (Σπίτι), εάν χρησιμοποιείτε αυτήν την τηλεόραση στο σπίτι. Φροντίστε να επιβεβαιώσετε την επιλογή του στοιχείου "Home" (Σπίτι).

1.11 Chromecast built-in™

Επιλέξτε On/Off (Ενεργοποίηση/Απενεργοποίηση) για να γίνει διαθέσιμο το Chromecast built-in.

1.12 TV Channel Setting (Ρύθμιση τηλεοπτικών καναλιών)

Επιλέξτε τα στοιχεία «Antenna/Cable» (Κεραία/Καλωδιακή) για σάρωση των τηλεοπτικών καναλιών.

Εάν επιλέξετε "Skip", (Παράλειψη), η σάρωση των καναλιών θα μπορούσε να πραγματοποιηθεί στο μενού.

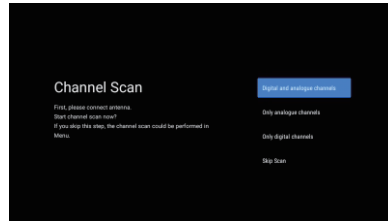
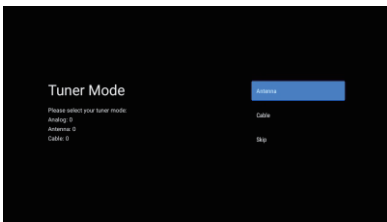

Ολοκλήρωση της εγκατάστασης και όροι δήλωσης αποποίησης ευθύνης

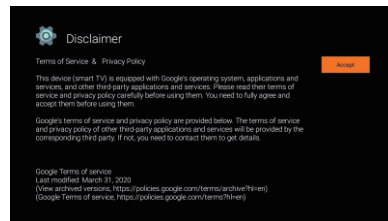
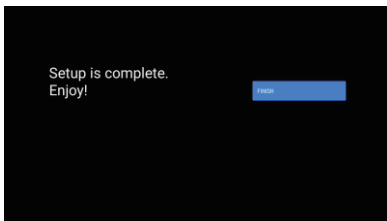

ΑΡΧΙΚΗ ΟΘΟΝΗ

Μόλις ολοκληρώσετε την αρχική ρύθμιση, θα μεταβείτε στην αρχική οθόνη είτε μέσω της τηλεόρασης είτε πατώντας το κουμπί  για να εμφανιστεί η αρχική σελίδα.

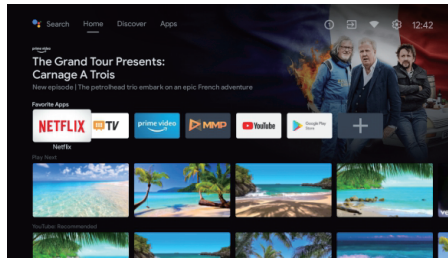
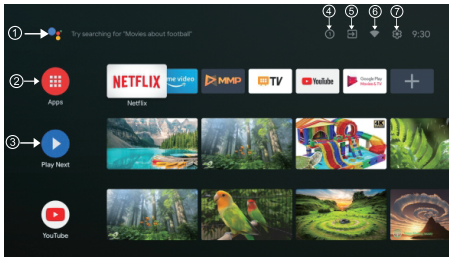

*Σε ορισμένες χώρες η διεπαφή χρήσης της αρχικής οθόνης ενδέχεται να εμφανίζεται διαφορετικά απ' ό,τι στην παραπάνω εικόνα. Ανατρέξτε στο προϊόν για λεπτομέρειες.

1. Βοηθός Google

Χρησιμοποιήστε τη φωνή σας για να μεταβείτε σε εκπομπές, να ελέγξετε συσκευές και πολλά άλλα—αρκεί απλά να ρωτήσετε την Google.

2. Apps (Εφαρμογές)

Επιλέξτε το στοιχείο «Apps» (Εφαρμογές) για να αποκτήσετε πρόσβαση σε όλες τις εφαρμογές σας. Οι προεγκατεστημένες εφαρμογές είναι διαθέσιμες προς επιλογή σε αυτήν τη σειρά, επιλέξτε το στοιχείο «Google Play», εάν θέλετε να αναζητήσετε και να κατεβάσετε επιπλέον εφαρμογές.

3. Play Next (Αναπαραγωγή επόμενου)

Στο εξής σε κάθε σειρά θα εμφανίζεται προτεινόμενο περιεχόμενο από τις εφαρμογές που έχετε ήδη εγκαταστήσει.

4. Notifications (Ειδοποιήσεις)

Εδώ θα εμφανίζονται όλες οι ειδοποιήσεις που σχετίζονται με οτιδήποτε παρακολουθείτε στην Android τηλεόρασή σας.

5. Inputs (Είσοδοι)

Επιλέξτε αυτό το στοιχείο αν θέλετε να ρυθμίσετε την είσοδο της τηλεόρασής σας, για παράδειγμα: TV, HDMI 1, HDMI 2.

6. Network (Δίκτυο)



Εμφανίζει τον τύπο συνδεσιμότητας, δίκτυο Wi-Fi ή Ethernet.

7. Settings (Ρυθμίσεις)

Διαχειριστείτε εφαρμογές και στοιχεία ελέγχου τηλεόρασης, αλλάξτε προτιμήσεις, ήχους και λογαριασμό



ΡΥΘΜΙΣΕΙΣ (ΡΥΘΜΙΣΕΙΣ)

Επιτρέπει τη ρύθμιση διαφόρων χαρακτηριστικών απόδοσης της τηλεόρασής σας.

1. Πατήστε το κουμπί  για να επιλέξετε το στοιχείο «Settings» (Ρυθμίσεις) που βρίσκεται στην επάνω δεξιά γωνία της οθόνης.
2. Πατήστε το κουμπί  για να επιλέξετε το στοιχείο που θέλετε να ρυθμίσετε στο μενού Ρυθμίσεις.
3. Πατήστε **OK** για είσοδο.

Networks & Internet (Δίκτυο και διαδίκτυο)

Προσαρμόστε όλες τις ρυθμίσεις δικτύου και ελέγξτε τη σύνδεση, εάν έχετε προβλήματα σύνδεσης.

1. Πατήστε το κουμπί  για να επιλέξετε το στοιχείο «Network & Internet» (Δίκτυο και διαδίκτυο) στο μενού ρυθμίσεων.
2. Πατήστε το κουμπί  για να επιλέξετε μεταξύ των στοιχείων: Wi-Fi/Add new network (Προσθήκη νέου δικτύου)/ Scanning always available (Σάρωση πάντα διαθέσιμη)/Proxy settings (Ρυθμίσεις διακομιστή μεσολάβησης)/IP settings (Ρυθμίσεις IP).

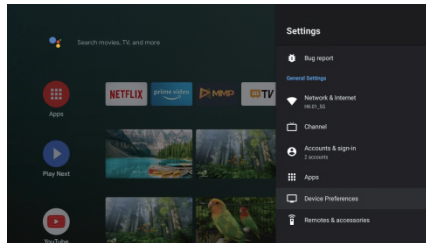

Channel (Κανάλι)

Εμφανίζεται το υπομενού σάρωσης με βάση τις διαφορετικές λειτουργίες εγκατάστασης καναλιών

1. Πατήστε το κουμπί \wedge/\vee για να επιλέξετε «Channel Source» (Πηγή καναλιού), Channel installation Mode (Λειτουργία εγκατάστασης καναλιού) και Parent Control» (Γονικός έλεγχος).
2. Πατήστε **OK** για να εισέλθετε στο στοιχείο "Parental Controls" (Γονικός έλεγχος), και, στη συνέχεια, κάντε κλικ στο κουμπί \wedge/\vee ή χρησιμοποιήστε τα αριθμητικά κουμπιά στο τηλεχειριστήριο για να εισαγάγετε τον προεπιλεγμένο κωδικό πρόσβασης "1234".
3. Πατήστε το κουμπί \wedge/\vee για να επιλέξετε τα στοιχεία Channels Blocked (Αποκλεισμένα κανάλια), Program Restrictions (Περιορισμοί προγράμματος), Inputs Blocked (Αποκλεισμένες εισόδους) και Change PIN (Αλλαγή PIN).

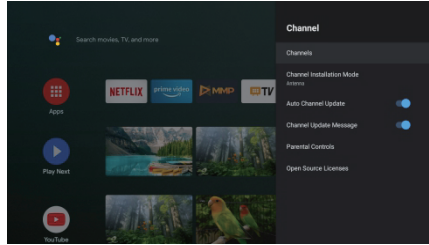

Device Preferences (Προτιμήσεις συσκευής)

1. Πατήστε το κουμπί \wedge/\vee για να επιλέξετε τα στοιχεία About (Σχετικά), Date & Time (Ημερομηνία και ώρα), Timer (Χρονοδιακόπτης), Language (Γλώσσα), Inputs (Είσοδοι), Picture (Εικόνα), Sound (Ήχος), Google Assistant (Βοηθός Google), Reset (Επαναφορά) κλπ.
2. Πατήστε **OK** για να μεταβείτε στην αντίστοιχη δευτερεύουσα επιλογή.

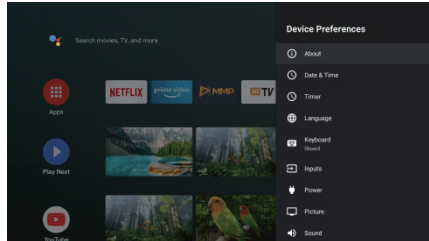

About (Σχετικά)

1. Πατήστε το κουμπί \wedge/\vee για να ελέγξετε περισσότερα στοιχεία όπως System update (Ενημέρωση συστήματος), Device name (Όνομα συσκευής), Restart (Επανεκκίνηση), Status (Κατάσταση) και άλλα.
2. Πατήστε το κουμπί **BACK** για να επιστρέψετε στο προηγούμενο μενού. Πατήστε το κουμπί **BACK** για να εξέλθετε από το μενού.

* Οι παραπάνω εικόνες παρέχονται μόνο για αναφορά, ανατρέξτε στο προϊόν για λεπτομέρειες.

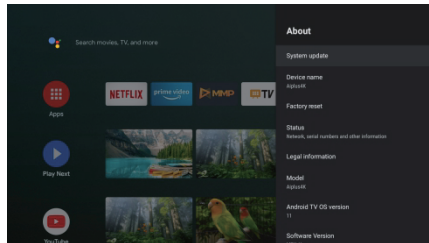

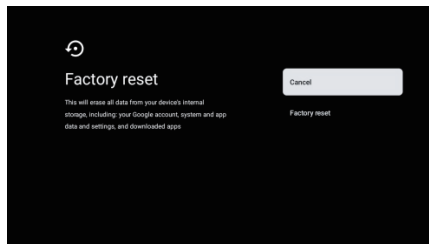

Factory reset (Επαναφορά εργοστασιακών ρυθμίσεων)

Εάν επιλέξετε το στοιχείο Factory reset (Επαναφορά εργοστασιακών ρυθμίσεων), θα διαγραφούν όλα τα δεδομένα από τον εσωτερικό αποθηκευτικό χώρο της συσκευής σας, μεταξύ των οποίων ο λογαριασμός Google σας, δεδομένα και στοιχεία συστήματος και εφαρμογών, καθώς και οι εφαρμογές που έχετε κατεβάσει.



ΡΥΘΜΙΣΗ ΠΗΓΗΣ ΣΗΜΑΤΟΣ ΤΗΛΕΟΡΑΣΗΣ

Για να εισαγάγετε την πηγή σήματος τηλεόρασης στην αρχική σελίδα:

1. Πατήστε το κουμπί  ή επιλέξτε το στοιχείο «Live TV» (Ζωντανή τηλεόραση) στην αρχική σελίδα.
2. Πατήστε το κουμπί  στη συνέχεια επιλέξτε τα στοιχεία «Channels» (Κανάλια) και «New Channels Available» (Νέα διαθέσιμα κανάλια) για να εισέλθετε.

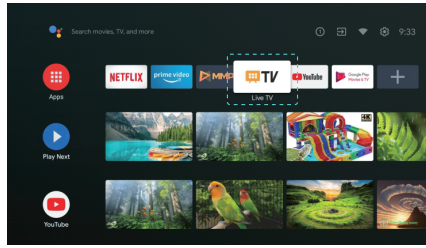

GOOGLE PLAY

Για πρόσβαση και λήψη εφαρμογών από το Google Play, πρέπει να συνδεθείτε με έναν λογαριασμό Google.

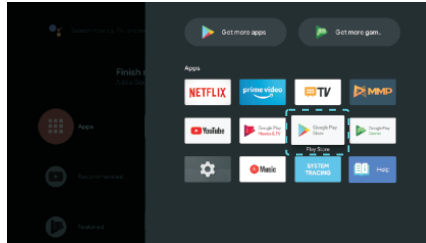

Μόλις ανοίξετε το Google Play, θα σας ζητηθεί να συνδεθείτε ή να δημιουργήσετε έναν νέο λογαριασμό.

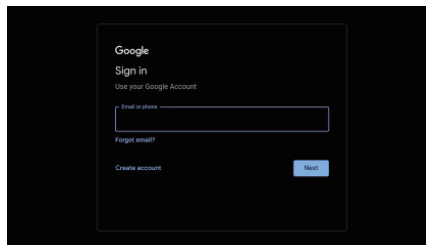

Μόλις συνδεθείτε, θα μεταφερθείτε στη σελίδα που ακολουθεί. Περιηγηθείτε στη λίστα των διαθέσιμων εφαρμογών για λήψη ή μεταβείτε στο κουμπί αναζήτησης για να κάνετε αναζήτηση εισάγοντας κείμενο ή μιλώντας στον Βοηθό Google μέσω του τηλεχειριστηρίου σας.

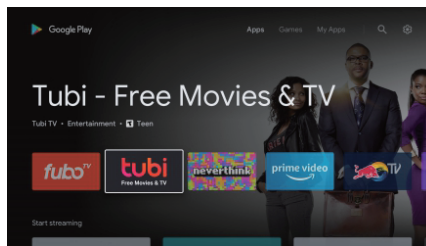

ΑΝΤΙΜΕΤΩΠΙΣΗ ΠΡΟΒΛΗΜΑΤΩΝ

Πρόβλημα	Λύση
Η συσκευή δεν τροφοδοτείται με ρεύμα	<ul style="list-style-type: none"> Βεβαιωθείτε ότι το καλώδιο εναλλασσόμενου ρεύματος της τηλεόρασης είναι συνδεδεμένο. Εάν εξακολουθεί να μη λαμβάνει ρεύμα, αποσυνδέστε το φις και επανασυνδέστε την στην πρίζα μετά από 60 δευτερόλεπτα. Ενεργοποιήστε πάλι τη συσκευή.
Το σήμα δεν λαμβάνεται σωστά	<ul style="list-style-type: none"> Εάν υπάρχουν ψηλά κτίρια ή βουνά κοντά στο σημείο που βρίσκεστε, ενδέχεται να εμφανιστούν διπλές ή φανταστικές εικόνες στην οθόνη της τηλεόρασής σας. Μπορείτε να ρυθμίσετε την εικόνα χειροκίνητα: συμβουλευτείτε τις οδηγίες ρύθμισης κατά Vernier ή ρυθμίστε την κατεύθυνση της εξωτερικής κεραίας. Εάν χρησιμοποιείτε εσωτερική κεραία, η λήψη σήματος μπορεί να είναι πιο δύσκολη κάτω από ορισμένες συνθήκες. Ρυθμίστε την κατεύθυνση της κεραίας για βέλτιστη λήψη. Αν αυτό δεν βελτιώσει τη λήψη, ίσως χρειαστεί να αλλάξετε σε εξωτερική κεραία.
Δεν εμφανίζεται εικόνα	<ul style="list-style-type: none"> Βεβαιωθείτε ότι η κεραία στο πίσω μέρος της τηλεόρασης είναι συνδεδεμένη σωστά. Προβάλετε άλλα κανάλια για να δείτε αν το πρόβλημα παραμένει.
Η εικόνα εμφανίζεται χωρίς ήχο	<ul style="list-style-type: none"> Δοκιμάστε να αυξήσετε την ένταση. Βεβαιωθείτε ότι ο ήχος της τηλεόρασης δεν είναι σε κατάσταση σίγασης.
Ακούγεται ήχος, αλλά το βίντεο δεν εμφανίζεται ή είναι αποχρωματισμένο	<ul style="list-style-type: none"> Δοκιμάστε να ρυθμίσετε την αντίθεση και τη φωτεινότητα.
Ο στατικός θόρυβος επηρεάζει την ποιότητα της εικόνας βίντεο και του ήχου	<ul style="list-style-type: none"> Βεβαιωθείτε ότι η κεραία στο πίσω μέρος της τηλεόρασης είναι συνδεδεμένη σωστά
Σπασμένες γραμμές στην οθόνη	<ul style="list-style-type: none"> Ηλεκτρικές συσκευές, όπως στεγνωτήρια μαλλιών ή σκούπες κ.λπ., ενδέχεται να δημιουργήσουν παρεμβολές στην τηλεόρασή σας. Απενεργοποιήστε αυτές τις συσκευές.
Το τηλεχειριστήριο δεν λειτουργεί	<ul style="list-style-type: none"> Βεβαιωθείτε ότι το πλαστικό προστατευτικό που συνόδευε το τηλεχειριστήριο έχει αφαιρεθεί. Δοκιμάστε να χρησιμοποιήσετε το τηλεχειριστήριο σε μικρότερη απόσταση από την τηλεόραση. Βεβαιωθείτε ότι οι μπαταρίες είναι σωστά τοποθετημένες ή δοκιμάστε να χρησιμοποιήσετε νέες μπαταρίες στο τηλεχειριστήριο. Η τηλεόραση θα μεταβεί σε κατάσταση αναμονής εάν δεν λάβει απόκριση εντός λίγων λεπτών.
Δεν υπάρχει εικόνα (λειτουργία υπολογιστή)	<ul style="list-style-type: none"> Βεβαιωθείτε ότι το καλώδιο είναι σωστά συνδεδεμένο στη θύρα VGA και ότι το καλώδιο δεν είναι λυγισμένο σε ορισμένα σημεία.
Αναβοσβήνει η κάθετη γραμμή (λειτουργία υπολογιστή)	<ul style="list-style-type: none"> Εισέλθετε στο βασικό μενού και ρυθμίστε την κατακόρυφη θέση για να εξαλείψετε την κατακόρυφη γραμμή.
Οριζόντιο σχίσμο (λειτουργία υπολογιστή)	<ul style="list-style-type: none"> Ρυθμίστε την οριζόντια θέση της οθόνης για να εξαλείψετε τυχόν οριζόντιες γραμμές.
Η οθόνη είναι πολύ φωτεινή ή σκοτεινή (λειτουργία υπολογιστή)	<ul style="list-style-type: none"> Προσαρμόστε τη φωτεινότητα ή την αντίθεση από το κεντρικό μενού.
Δεν υπάρχει απόκριση από τον υπολογιστή	<ul style="list-style-type: none"> Βεβαιωθείτε ότι η ανάλυση οθόνης του υπολογιστή έχει οριστεί σε συμβατή ανάλυση για την τηλεόραση.
Εμφανίζονται γραμμές όταν μια συσκευή συνδέεται στη θύρα RCA	<ul style="list-style-type: none"> Βεβαιωθείτε ότι χρησιμοποιείτε καλώδιο καλής ποιότητας.
Τα προβλήματα δεν έχουν λυθεί	<ul style="list-style-type: none"> Αποσυνδέστε το καλώδιο τροφοδοσίας και περιμένετε 30 δευτερόλεπτα. Στη συνέχεια, επανασυνδέστε το στην πρίζα. Εάν τα προβλήματα επιμένουν, μην αποπειραθείτε να επισκευάσετε την τηλεόραση μόνοι σας. Επικοινωνήστε με το κέντρο σέρβις.

Στην οθόνη της τηλεόρασης δεν πρέπει να προβάλλεται μια στατική εικόνα για μεγάλο χρονικό διάστημα είτε αυτή προέρχεται από βίντεο σε παύση είτε από μια οθόνη μενού κ.λπ. Σε αντίθετη περίπτωση, θα προκληθεί βλάβη στην οθόνη και κάψιμο της εικόνας.

ΤΗΛΕΧΕΙΡΙΣΤΗΡΙΟ



1. Εναλλαγή της τηλεόρασης μεταξύ της ενεργοποίησης και της κατάστασης αναμονής
2. Ενδεικτική λυχνία
3. Σίγαση ή επαναφορά του ήχου της τηλεόρασής σας.
4. **PVR:** Εγγραφή ζωντανού τηλεοπτικού προγράμματος.
5. Εμφάνιση του ηλεκτρονικού οδηγού τηλεοπτικών προγραμμάτων (EPG).
6. **Αρχική οθόνη:** Εμφάνιση πληροφοριών για το τρέχον κανάλι, όπως η ώρα και το όνομα του καναλιού.
7. **Μενού:** Προβολή αρχικής οθόνης.
8. **Menu:** Προβολή μενού OSD (On Screen Display)
9. **Είσοδοι:** Display/Select signal source options.
10. **Κουμπιά πλοήγησης:** Δρομέας ΕΠΙΛΟΓΗ/ΑΡΙΣΤΕΡΑ/ΔΕΞΙΑ/ΚΑΤΩ.
11. **Back:** Επιστροφή και περιήγηση στα μενού.
12. **Exit:** Έξοδος από το μενού OSD.
13. **Βοηθός Google**
Μιλήστε με την Google για να έχετε τον απόλυτο έλεγχο της τηλεόρασής σας χρησιμοποιώντας τη φωνή σας.
14. **YouTube**
Συνδέεται στο YouTube (απαιτείται σύνδεση στο διαδίκτυο).
15. **NETFLIX**
Συνδέεται με το NETFLIX για προβολή τηλεοπτικών εκπομπών και ταινιών σε απευθείας σύνδεση (απαιτείται σύνδεση στο διαδίκτυο).
16. **Prime video**
Συνδέεται με το Prime video (απαιτείται σύνδεση στο διαδίκτυο).
17. **Google Play:** Συνδέεται με το Google Play.
18. **Έλεγχος πολυμέσων:**
Γρήγορη κίνηση εμπρός/πίσω
Αναπαραγωγή του τελευταίου/επόμενου προγράμματος
Αναπαραγωγή/Παύση/Διακοπή προγράμματος
19. **TXT:** Πατήστε το κουμπί για να εισέλθετε στο Teletext κατά την αναπαραγωγή του τηλεοπτικού προγράμματος.
20. **Audio:** Εμφάνιση της λίστας με τις διαθέσιμες γλώσσες ήχου και επιλογή γλώσσας ήχου ή μορφής ήχου, εάν είναι διαθέσιμη (ισχύει μόνο όταν το τηλεοπτικό πρόγραμμα διαθέτει αυτό το χαρακτηριστικό)
21. **SUBT:** Εμφάνιση υποτίτλων

* Η υπηρεσία Βοηθός Google δεν είναι διαθέσιμη σε ορισμένες γλώσσες και χώρες. Η διαθεσιμότητα των υπηρεσιών διαφέρει ανάλογα με τη χώρα και τη γλώσσα.

ΑΔΕΙΕΣ



Οι όροι HDMI και High-Definition Multimedia Interface, καθώς και το λογότυπο HDMI αποτελούν εμπορικά σήματα ή καταχωρημένα σήματα της HDMI Licensing LLC στις Ηνωμένες Πολιτείες Αμερικής και σε άλλες χώρες.



Προϊόν κατασκευασμένο βάσει άδειας χρήσης από την Dolby Laboratories. Τα Dolby, Dolby Audio και το σύμβολο double-D αποτελούν καταχωρημένα εμπορικά σήματα της Dolby Laboratories Licensing Corporation.

Το Google, το YouTube, το Android TV και το Chromecast built-in είναι εμπορικά σήματα της Google LLC.

ΣΥΜΒΟΥΛΗ

Για να γίνει πιο βολική η εγκατάσταση βάσης και για να αποφύγετε τυχόν κίνδυνο γρατσουνιών και ζημιάς, σας συμβουλεύουμε να χρησιμοποιήσετε τον τύπο κατασβιδιού PH2.

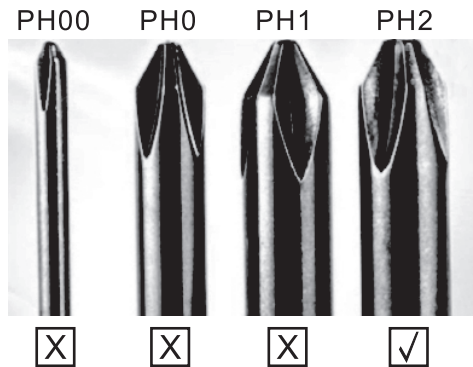

ΠΡΟΕΙΔΟΠΟΙΗΣΗ



Ποτέ μην τοποθετείτε την τηλεόραση σε ασταθή θέση. Μια τηλεόραση μπορεί να πέσει, προκαλώντας σοβαρό τραυματισμό ή θάνατο. Πολλοί τραυματισμοί, ιδίως μικρών παιδιών, μπορούν να αποφευχθούν με τη λήψη απλών προληπτικών μέτρων όπως:

1. Χρήση ερμαριών ή βάσεων που συνιστώνται από τον κατασκευαστή της τηλεόρασης.
2. Χρήση μόνο επίπλων που μπορούν να υποστηρίξουν με ασφάλεια την τηλεόραση.
3. Διασφάλιση ότι η τηλεόραση δεν προεξέχει από την άκρη του επίπλου υποστήριξης.
4. Μη τοποθέτηση της τηλεόρασης σε ψηλά έπιπλα (για παράδειγμα, ντουλάπια ή βιβλιοθήκες) χωρίς αγκύρωση τόσο των επίπλων όσο και της τηλεόρασης σε κατάλληλο στήριγμα.
5. Μη τοποθέτηση της τηλεόρασης σε ύφασμα ή άλλα υλικά που μπορεί να βρίσκονται μεταξύ της τηλεόρασης και του επίπλου στήριξης.
6. Ενημέρωση των παιδιών σχετικά με τους κινδύνους του σκαρφαλώματος στο έπιπλο για να φτάσουν την τηλεόραση ή τα κουμπιά της. Εάν η παλιά τηλεόρασή σας διατηρηθεί και μεταφερθεί, θα πρέπει να εφαρμοστούν τα ίδια μέτρα όπως παραπάνω.

Επιτοίχια βίδα: 22-24 ιντσών M4, 28-70 ιντσών M6, 75 ιντσών M8

Σημείωση: μην την κρεμάτε υπό γωνία, για να αποφύγετε τον κίνδυνο πτώσης.

SIGURNOSNE INFORMACIJE

	Usklidnik unutar jednakostraničnog trokuta ima za cilj upozoriti korisnika na prisutnost važnog otvora u popratnoj literaturi.
	Upozorenje Bljesak munje sa simbolom strelice unutar jednakostraničnog trokuta ima za cilj upozoriti korisnika na prisutnost neizoliranog opasnog napona unutar kućišta proizvoda koji može biti dovoljno velik da predstavlja rizik od strujnog udara za osobe.

CAUTION
RISK OF ELECTRIC SHOCK
DO NOT OPEN

Rad ovog proizvoda koristi visoke napone, kako bi se smanjio rizik od strujnog udara, nemojte uklanjati poklopac kućišta, povjerite servis kvalificiranom servisnom osoblju.



Ako se TV mijenja ili grubo podešava, može doći do oštećenja od strujnog udara, ne pokušavajte otvoriti stroj radi održavanja, kontaktni centri za korisnike moraju provjeriti.

VAŽNE SIGURNOSNE UPUTE

- Pročitajte ove upute.
- Čuvajte ovaj korisnički priručnik.
- Slijedite sva upozorenja.
- Slijedite sve upute.
- Ne koristite ovu opremu u blizini vode.
- Čistite samo mekom, suhom krpom.
- Nemojte blokirati ventilacijske otvore. Ugradite prema uputama proizvođača.
- Ne instalirajte u blizini izvora topline kao što su radijatori, grijači, peći, štednjaci ili drugi uređaji (uključujući pojačala) koji proizvode toplinu.
- Nemojte zanemariti svrhu polariziranog utikača. Ovaj TV je opremljen polariziranim utikačem (jedan utikač je širi od drugog). Ovaj utikač mora pravilno stati u utičnicu. Ovo je sigurnosna značajka. Ako nije moguće potpuno umetnuti utikač, pokušajte okrenuti utikač. Ako to još uvijek nije moguće, kontaktirajte električara da zamijeni utikač odgovarajućim.
- Zaštitite kabel za napajanje od gaženja ili savijanja, posebno na utikaču i na mjestima gdje se dodiruje s opremom.
- Koristite samo pribor koji je naveo proizvođač.
- Koristite samo namještaj ili police koje preporučuje proizvođač ili se prodaju s opremom. Kada koristite nestabilni ormarić ili policu, budite krajnje oprezni jer bi oprema mogla pasti uzrokovati ozljede.
- Isključite opremu iz struje tijekom grmljavske oluje ili ako je ne koristite dulje vrijeme.



Oprez:

- Kako biste smanjili rizik od električnog udara, ne izlažite ovaj uređaj kiši ili vlazi.
- Tamo gde se glavni utikač koristi kao uređaj za isključivanje, isključeni uređaj mora ostati lako upotrebljiv.
- Kontakt bi trebao biti instaliran blizu opreme i trebao bi biti lako dostupan.
- Ovu opremu treba staviti u okruženje gdje ventilacija nije dobra, kao što je polica za knjige ili kutija, osim ako nije osigurana dobra ventilacija.
- Uređaj se ne smije izlagati kapađu ili prskanju, a predmeti napunjeni tekućinom, poput vaza, ne smiju se stavljati na uređaj.
- Na uređaj ne stavljajte izvore opasnosti (npr. predmete napunjene tekućinom, svijeće).
- Montaža na zid ili strop - Uređaj se smije montirati na zid ili strop samo prema preporuci proizvođača.
-  Never place the TV, remote control or batteries near naked flames or other heat sources, including direct sunlight. To prevent the spread of fire, keep candles or other flames away from the TV, remote control and batteries at all times.
- USB terminal treba puniti s 0,5 A u normalnom radu.
- Ove upute za uporabu namijenjene su samo kvalificiranom osoblju. Kako biste smanjili rizik od strujnog udara, nemojte izvoditi nikakve popravke ili popravke osim onih navedenih u uputama za uporabu, osim ako niste kvalificirani.
- Baterije ugrađene u jedinicu ne smiju se izlagati pretjeranoj toplini poput sunca, vatre ili slično.
-  Ova oprema je Klasa II ili električna oprema s dvostrukom izolacijom. Dizajniran je na takav način da ne zahtijeva sigurno uzemljenje.
- Maksimalna radna temperatura je 45 stupnjeva Celzijusa.
- Najveća nadmorska visina je 2000 metara.

TV GUMBI I PRIKLJUČCI

Tasteri za TV

Napomena: Položaj i raspored tastera i priključaka za različite modele mogu se razlikovati.

Jedan ključ:

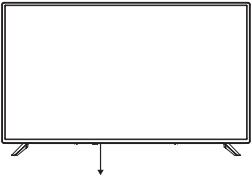

Pritisnite ovaj gumb u stanju mirovanja za uključivanje/isključivanje TV-a.

Sedam tipki:

	Power On/Off.
SOURCE /	Odabir ulaza vanjskog signala.
MENU / OK	Prikažite glavni izbornik i potvrdite odabir stavki izbornika.
CH+/-	Izbor kanala.
VOL+/-	Podešava glasnoću.

Veze

Napomena: Sljedeće su različite dostupne veze. Položaj i raspored priključaka razlikuje se ovisno o modelu.

	AV ulaz Ulaz vanjskog AV signala
	HDMI ulaz Ulaz digitalnog signala iz HDMI video konektora.
	MRAV 75 Povežite antenu/kablovsku TV ulaz (75/VHF/UHF).
	USB ulaz Spojite USB uređaj ovdje za reprodukciju medijskih datoteka ili snimanje programa putem PVR funkcije.
	OPTIČKI izlaz Povežite SPDIF prijemnik.
	RJ45 Povežite se na Internet.



*Nemojte dodirivati niti se približavati HDMI i USB konektorima i nemojte dopustiti da elektrostatičko pražnjenje ometa rad ovih konektora u USB načinu rada, inače će TV prestati raditi ili će TV prestati raditi.

DIJAGRAM POVEZIVANJA VANJSKOG UREĐAJA

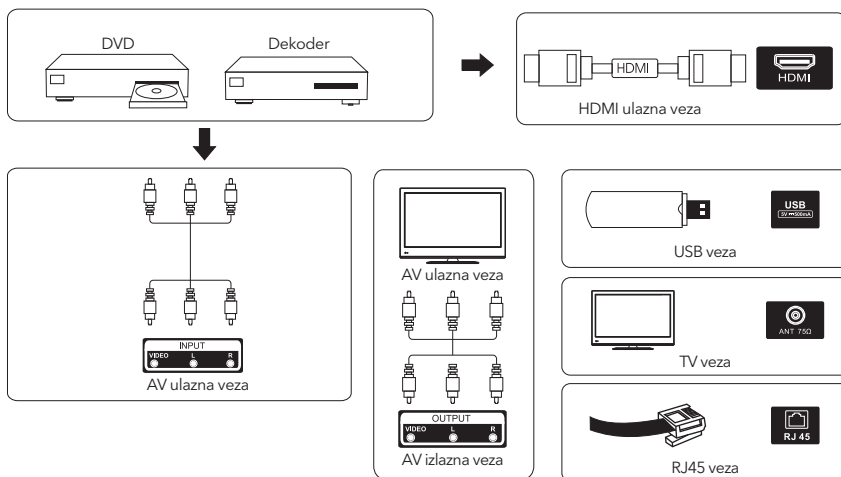

INSTALIRAJTE I POVEŽITE TV

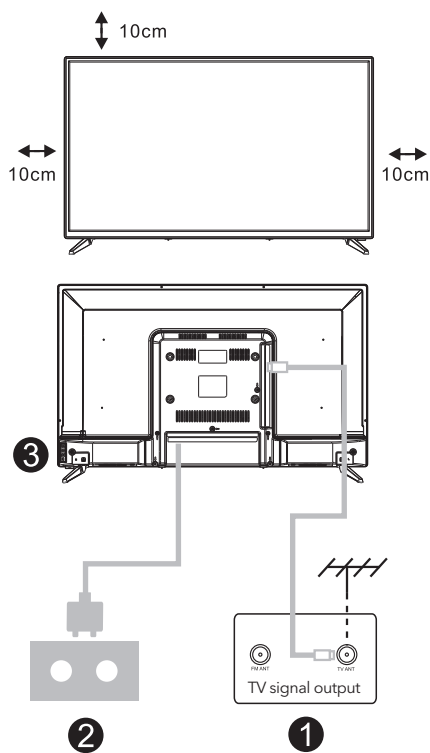

Instalacija TV-a

Postavite TV na mjesto koje može izdržati težinu TV-a. Kako biste izbjegli opasnost, ne postavljajte TV blizu vode ili ekstremne vrućine (kao što je pećnica, izvor svjetla ili svijeća). Nemojte blokirati ventilaciju na stražnjoj strani TV-a.

Spojite izvor signala i izvor napajanja.

1. Spojite antenski kabel na RF priključak na stražnjoj ili bočnoj strani TV-a i/ili HDMI kabel od izvora signala do HDMI ulaza na stražnjoj ili bočnoj strani TV-a.
2. Spojite TV na zidnu utičnicu (AC100 ~240V ~50/60 Hz).

Uključite TV

3. Dok je u stanju mirovanja, indikator napajanja će svijetliti crveno. Pritisnite za uključivanje TV-a ili daljinskog upravljača. Svjetlo će se promijeniti u zeleno.

Napomena: ako model ima utor za CI karticu na vrhu. Silikonski štitičnik za utor za CI karticu možete pronaći u torbi s priborom (za modele bez utora za CI karticu nema silikonskog zaštitnika), ako ne koristite CI karticu, umetnite silikonski štitičnik u utor.

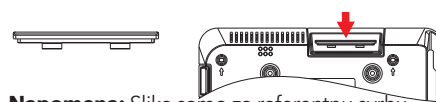

Napomena: Slika samo za referentnu svrhu.

UPUTSTVA ZA INSTALACIJU TV POSTOLJA

1. Otvorite kutiju, uklonite TV, dodatke i postolje (neki modeli nemaju postolje).
2. Kako biste izbjegli oštećenje TV-a, raširite meku krpu i postavite TV ekran na tkaninu, pričvrstivši postolje za TV vijcima.
3. Pričvrstite nosač vijcima i spojite ga na TV.
4. Instalacija je sada završena.

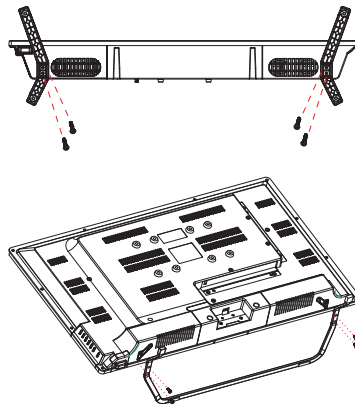

Napomena:

Slika samo za referentne svrhe.
Preovladava uaturi.

POČETNO PODEŠAVANJE

Za prvo početno postavljanje, čarobnjak za postavljanje na zaslonu će vas voditi kroz postavljanje vašeg TV-a. Slijedite upute za ispravno postavljanje televizora.

1.1 Odaberite jezik

->Koristite gumbе \wedge / \vee za odabir jezika sustava, zatim pritisnite **[OK]** za potvrdu.

1.2 Brzo postaviti TV sa svojim Android™ telefonom? (Nastavi/Preskoči)

Za povezivanje vašeg Android pametnog telefona s televizorom. Odaberite "Nastavi".

1. Na svom Android telefonu otvorite unaprijed instaliranu aplikaciju "Google".
2. Upišite ili recite: "Ok Google, postavi moj uređaj".
3. Dodirnite naziv modela na popisu.

Napomena: Pritisnite "NATRAG" za poništavanje

Ako samo želite normalno koristiti svoj TV, odaberite "Preskoči"

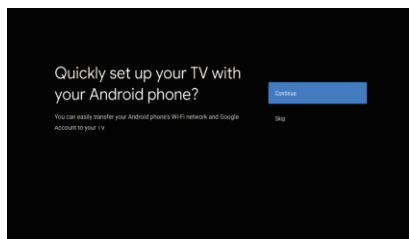

1.3 Konfigurirajte mrežu

Pritisnite \wedge / \vee kako biste odabrali Wi-Fi na koji se želite spojiti, unesite lozinku, a zatim potvrdite vezu. Ako odaberete "Preskoči", to možete učiniti s početne stranice ili iz izbornika postavki. Ako odaberete "**Skip**", možete učiniti s početne stranice ili iz izbornika postavki.

1.4 Prijava na Google račun

Prijavite se da biste dobili nove aplikacije, preporuke, filmove i više od Googlea.

Koristite daljinski upravljač:

Pomoću daljinskog upravljača unesite svoj Google račun i lozinku za prijavu na svoj Google račun.

1.5 Uvjeti pružanja usluge

Prihvaćanjem Googleovih uvjeta pružanja usluge radi poboljšanja iskustva s proizvodom, odaberite "Prihvaćam" da biste nastavili s ovim uvjetima.

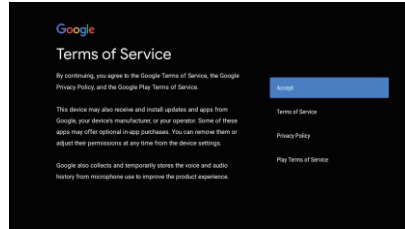

1.6 Google usluge

Odaberite "Prihvaćam" kako biste potvrdili želite li da se vaša lokacija identificira na vašem Android TV-u i pristali na automatsko slanje dijagnostičkih informacija Googleu radi poboljšanja vašeg iskustva s Googleom.

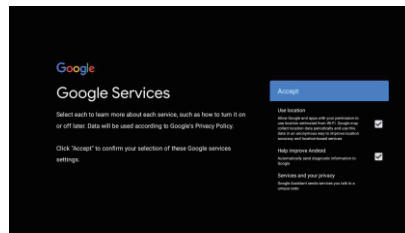

1.7 Automatske instalacije Play

Odaberite instalirajte ili deinstalirajte preporučene aplikacije i Google aplikacije koristeći ovaj proces. Odaberite "**Nastavi**" na sljedeću stranicu.

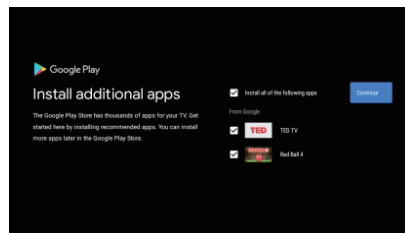

Sada će se pojaviti zasloni s informacijama, možete se kretati kroz postavke pritiskom na tipku sa smjerom "DESNO" za nastavak.

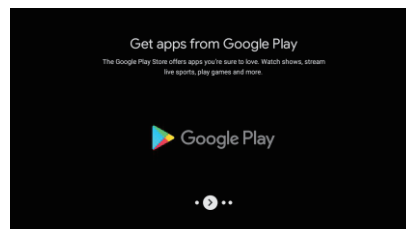
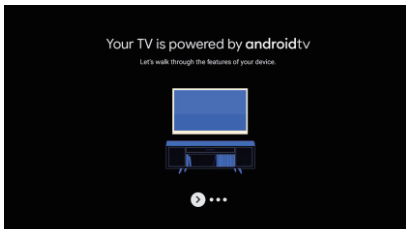

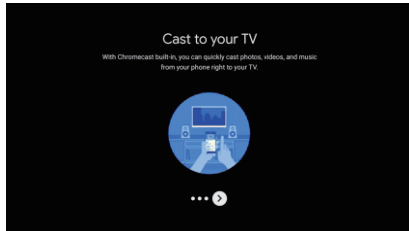
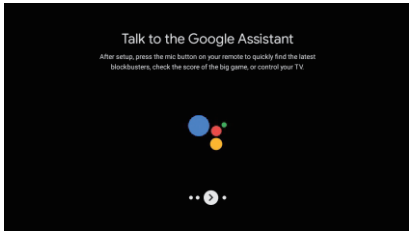

1.8 Uparivanje Bluetooth daljinskog upravljača

1. Istovremeno pritisnite 'BACK' i 'VOL-' na daljinskom upravljaču za ulazak u način rada Bluetooth uparivanja. Svjetlo indikatora na daljinskom upravljaču će treperiti kada uđete u način rada za uparivanje.
2. Pritisnite 'BACK' za preskakanje načina uparivanja.

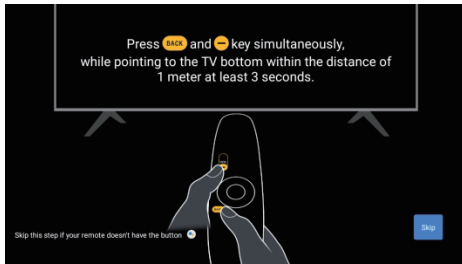

1.9 Odaberite Region/Country

Odaberite državu u kojoj koristite uređaj pomoću tipki sa smjerom \wedge / \vee zatim pritisnite **【OK】** za potvrdu.

1.10 Odabir TV načina (Kuća/Maloprodaja)

Obavezno odaberite "Kuća" u ovom koraku ako ovaj TV koristite za kućnu upotrebu. Obavezno potvrdite nakon odabira "Početna".

1.11 Chromecast built-in™

Odaberite Uključi/Isključi kako bi Chromecast ugrađeni bio dostupan.

1.12 Podešavanje TV kanala

Odaberite Antena/Kabel za skeniranje TV kanala.

Ako odaberete "Preskoči", skeniranje kanala se može izvršiti u izborniku.

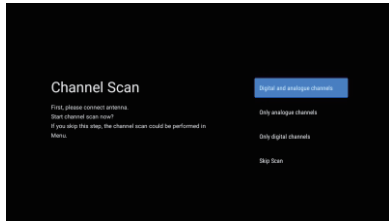
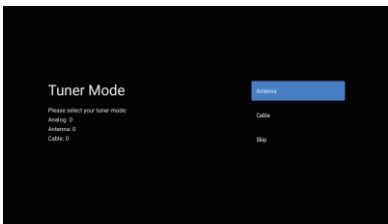

Postavljanje dovršeno i uvjeti odricanja od odgovornosti

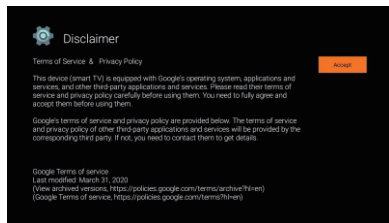
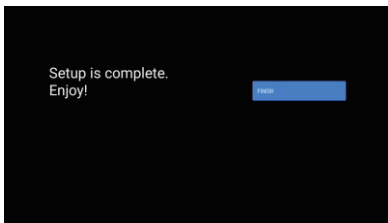

KUĆI

Nakon što završite početno podešavanje, sada ćete ući u početnu stranicu putem ekrana ili pritiskom  tipke za prikaz početne stranice.

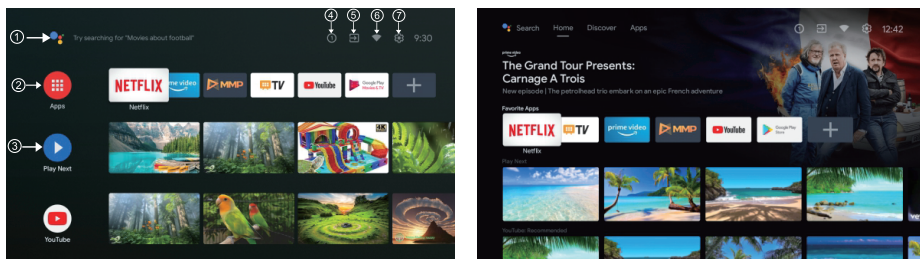

*Početni zaslon nekih zemalja UI može se razlikovati od gornje slike, molimo pogledajte proizvod za detalje.

1. Google Assistant

Upotrijebite svoj glas za skok na emisije, upravljanje uređajima i više – samo pitajte Google.

2. Apps

Odabrali ste “**Aplikacije**” da biste imali pristup svim svojim aplikacijama. Prethodno instalirane aplikacije dostupne su vam u ovom redu, odaberite “**Google Play**”, ako želite pretraživati i preuzimati dodatne aplikacije.

3. Igraj dalje

Svaki red nakon ove točke prikazat će preporučeni sadržaj iz aplikacija koje ste već instalirali.

4. Obavijesti

Ovdje će se prikazati sve obavijesti vezane uz bilo što na vašem Android TV-u.

5. Unesite

Odaberite ovo ako želite postaviti TV ulaz, npr.: TV, HDMI 1, HDMI 2.

6. Mreža

Pokazat će koja mrežna veza, Wi-Fi ili Ethernet.

7. Postavke

Upravlajte aplikacijama i TV kontrolama, mijenjajte postavke, zvukove i račun.

POSTAVKE

Omogućuje vam podešavanje različitih performansi vašeg TV-a.

1. Pritisnite **</>** za odabir “Postavke” koje se nalaze u gornjem desnom kutu zaslona
2. Pritisnite **^ / v** za odabir opcije koju želite postaviti u izborniku Postavke
3. Pritisnite **[OK]** za ulaz.

Mreže i Internet

Podesite sve mrežne postavke i provjerite vezu ako imate problema s vezom.

1. Pritisnite **^ / v** za odabir “Mreža i Internet” u izborniku postavki.
2. Pritisnite **^ / v** za odabir: Wi-Fi/Dodaj novu mrežu/Uvijek skeniraj/Proxy postavke/IP postavke.

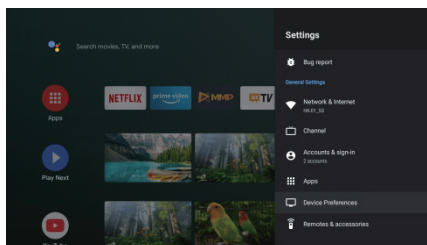

Kanal

Prikaz podizbornika skeniranja na temelju različitih metoda instalacije kanala.

1. Pritisnite \wedge / \vee za odabir "Izvor kanala" & Način instalacije kanala & Roditeljska kontrola.
2. Pritisnite **【OK】** tza ulazak u "Roditeljski nadzor", zatim pritisnite \wedge / \vee ili koristite brojčane gumbе na daljinskom upravljaču za unos zadane lozinke "1234".
3. Pritisnite \wedge / \vee za odabir blokiranih kanala, programskih ograničenja, blokiranih unosa i promjenu PIN-a.

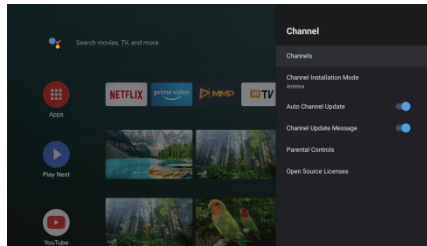

Postavke uređaja

1. Pritisnite \wedge / \vee za odabir opcija O, Datum i vrijeme, Odbrojanje, Jezik, Unosi, Slika, Zvuk, Google pomoćnik, Reset i druge.
2. Pritisnite **【OK】** za prelazak na odgovarajuću podopciju.

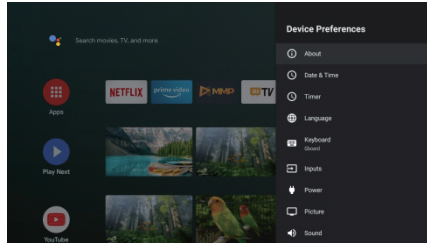

About

1. Pritisnite \wedge / \vee za provjeru dodatnih informacija kao što su ažuriranje sustava, naziv uređaja, ponovno pokretanje, status i više.
2. Pritisnite **BACK** tipku za povratak na prethodni izbornik.
Pritisnite **BACK** gumb za izlaz iz izbornika.

* Gornje slike služe samo kao referenca, za detalje pogledajte proizvod.

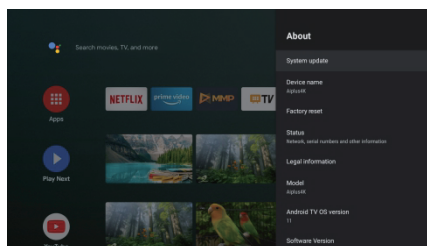

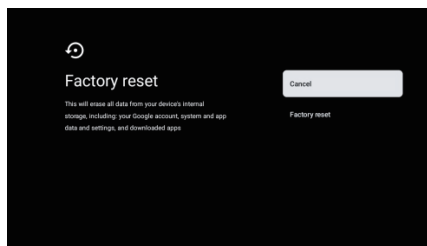

Vraćanje na tvorničke postavke

Ako je odabrano vraćanje na tvorničke postavke, svi podaci iz unutarnje pohrane vašeg uređaja bit će izbrisani, uključujući: vaš Google račun, podatke i postavke sustava i aplikacija te preuzete aplikacije.



POSTAVKA TV IZVORA

Za unos TV izvora na početnoj stranici:

1. Pritisnite  gumb ili odaberite "TV uživo" na početnoj stranici.
2. Pritisnite  gumb, zatim odaberite "Kanali" i odaberite "Novi dostupni kanali" za ulazak.

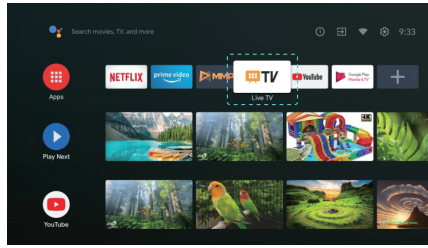

GOOGLE PLAY

Za pristup i preuzimanje aplikacija s Google Playa morate se prijaviti s Google računom.

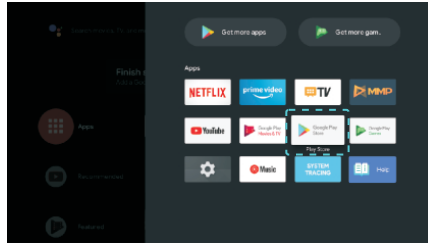

Kada otvorite Google Play, od vas će se tražiti da se prijavite ili napravite novi račun.

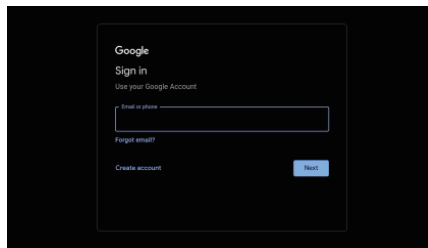

Nakon što se prijavite, bit ćete preusmjereni na stranicu u nastavku, pomičite se kroz popis aplikacija dostupnih za preuzimanje ili pritisnite Google Assistant na daljinskom upravljaču za razgovor s Googleom.

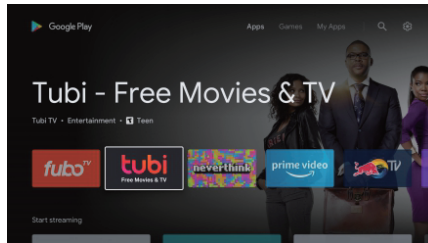

RIJEŠAVANJE PROBLEMA

Problem	Riješenje
Nema napajanja	<ul style="list-style-type: none"> • Provjerite je li AC kabel TV-a spojen ili ne. Ako i dalje nema struje, isključite kabel iz utičnice i ponovno ga uključite nakon 60 sekundi • Ponovno uključite struju.
Prijem signala nije dobar	<ul style="list-style-type: none"> • Duplicirane ili prozirne slike mogu se pojaviti na vašem TV-u ako se u vašoj neposrednoj blizini nalaze visoke zgrade ili planine. Sliku možete podesiti ručno: provjerite upute ili prilagodite smjer vanjske antene. • Ako koristite sobnu antenu, prijem signala može biti još teži pod određenim okolnostima. Podesite smjer antene za najbolji mogući prijem. Ako to ne poboljša prijem, možda ćete morati prijeći na vanjsku antenu.
Nema slike	<ul style="list-style-type: none"> • Provjerite da li je antena na zadnjoj strani TV uređaja pravilno priključena. • Provjerite da li se problem još uvijek javlja i na drugim kanalima.
Video se prikazuje bez zvuka	<ul style="list-style-type: none"> • Pokušajte pojačati ton. • Provjerite da li je zvuk na TV uređaju isključen ili ne.
Zvuk je prisutan, ali video se ne pojavljuje ili je bez boje	<ul style="list-style-type: none"> • Pokušajte podesiti kontrast i osvjetljenje.
Statička buka utiče na kvalitetu video i audio sadržaja	<ul style="list-style-type: none"> • Provjerite da li je antena na zadnjoj strani TV uređaja pravilno priključena.
Isprekidane linije na ekranu	<ul style="list-style-type: none"> • Električni uređaji, kao što je sušilo za kosu ili usisivač, itd. mogu ometati rad vašeg TV uređaja. Isključite te uređaje.
Daljinski upravljač ne radi	<ul style="list-style-type: none"> • Provjerite je li plastična vrećica u kojoj je bio daljinski upravljač uklonjena. Pokušajte koristiti daljinski upravljač na kraćoj udaljenosti od TV-a. Provjerite jesu li baterije ispravno postavljene ili pokušajte s novim baterijama daljinskog upravljača. • Televizor će prijeći u stanje pripravnosti ako nema odgovora u roku od nekoliko minuta.
Nema videa (PC način rada)	<ul style="list-style-type: none"> • Molimo provjerite da li je kabel pravilno spojen na VGA ulaz, odnosno da li je kabel na nekim mjestima savijen.
Treperenje vertikalnih linija (PC način rada)	<ul style="list-style-type: none"> • Uđite u glavni izbornik i podesite vertikalnu poziciju kako biste uklonili vertikalnu liniju.
Horizontalne naprsline (PC način rada)	<ul style="list-style-type: none"> • Podesite horizontalnu poziciju ekrana kako biste ga očistili od svih horizontalnih linija.
Zaslon je presvijetao ili pretaman (PC način rada)	<ul style="list-style-type: none"> • Podesite osvjetljenje ili kontrast u glavnom izborniku.
Nema PC signala	<ul style="list-style-type: none"> • Provjerite da li je postavljena rezolucija PC uređaja kompatibilna sa rezolucijom TV uređaja.
Linije se pojavljuju kada je uređaj povezan sa RCA ulazom.	<ul style="list-style-type: none"> • Uvjerite se da je kabel koji koristite dobre kvalitete.
Problemi se ne mogu riješiti	<ul style="list-style-type: none"> • Isključite kabel za napajanje i pričekajte 30 sekundi, zatim ga ponovno uključite u utičnicu. Ako se problemi i dalje javljaju, ne pokušavajte sami popraviti TV. Molimo kontaktirajte servisni centar.

Ne ostavljajte TV da dugo prikazuje statičnu sliku, bilo da je to zbog prekinutog videa, zaslona izbornika itd. jer to može dovesti do oštećenja zaslona i uzrokovati ugorjelost zaslona.

DALJINSKI UPRAVLJAČ



1. Prebacuje TV između uključenog i pripravnog stanja
2. Svjetlo indikatora
3. Isključite ili ponovno uključite TV zvuk.
4. **PVR:** Snimanje TV programa uživo.
5. **Prikazuje EPG** elektronički programski vodič.
6. **INFO:** Prikazuje informacije o trenutnom kanalu kao što su trenutno vrijeme i naziv kanala.
7. **HOME:** Prikazuje početni zaslon.
8. **Izbornik:** Prikazuje OSD (On Screen Display) izbornik.
9. **Ulazi:** Prikaz/Odabir opcija izvora signala.
10. **Gumbi za navigaciju:** kursor GORE/LIJEVO/DESNO/DOLJE.
11. **Natrag:** Pritisnite za povratak kroz izbornike.
12. **Izlaz:** Izlaz iz OSD izbornika.
13. **Google Assistant** (Google pomoćnik)
Razgovarajte s Googleom da biste upravljali svojim TV-om svojim glasom.
14. **YouTube**
Povezuje se s YouTubeom (potrebna je internetska veza).
15. **NETFLIX**
Povezuje se na NETFLIX za gledanje online TV emisija i filmova (potrebna internetska veza).
16. **Prime Video**
Spaja se na Prime video (potrebna je internetska veza).
17. **Google Play:** povezuje se s Google Playom.
18. **Kontrola medija:**
Brzo naprijed/natrag
Pusti zadnji/sljedeći program
Reprodukcija/Pauza/Zaustavljanje programa
19. **TXT:** Pritisnite za ulazak u teletext tijekom reprodukcije programa.
20. **Audio:** Prikazuje popis audio jezika i odabir audio jezik ili audio format ako je dostupan (samo primjenjivo kada TV program ima ovu značajku).
21. **SUBT:** SUBT.

* Google asistent nije dostupan na određenim jezicima i u određenim zemljama. Dostupnost usluga varira po zemlji i jeziku.

LICENCE



Pojmovi HDMI i HDMI Multimedijsko sučelje visoke razlučivosti kao i HDMI logotip su zaštitni znaci ili registrirani zaštitni znakovi tvrtke HDMI Licensing LLC u Sjedinjenim Državama i drugim zemljama.



Proizvedeni su prema licenci Dolby Laboratories. Dolby, Dolby Audio i Double-D zaštitni su znakovi Dolby Laboratories Licensing Corporation.

Google, YouTube, Android TV i ugrađeni Chromecast zaštitni su znakovi tvrtke Google DOO.

PRIJEDLOG

Kako biste osnovnu instalaciju učinili jednostavnijom i izbjegli bilo kakav rizik od ogrebotina i oštećenja, savjetujemo vam da koristite odvijač tipa PH2.

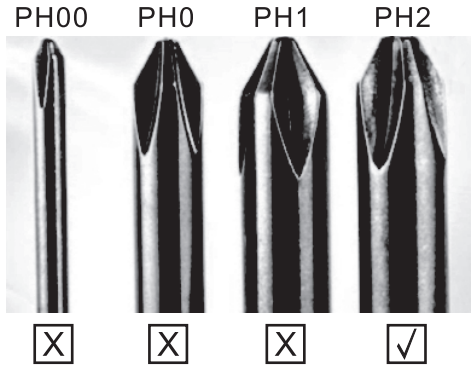

UPOZORENJE

Nikada ne postavljajte TV na nestabilno mjesto. Televizor može pasti i uzrokovati ozbiljne ozljede ili smrt. Mnoge ozljede, posebice djece, mogu se izbjeći poduzimanjem jednostavnih mjera opreza, kao npr:

1. Korištenje vitrina ili postolja koje preporučuje proizvođač televizora.
2. Koristite samo namještaj na kojem će televizor biti siguran.
3. Televizor ne prelazi rub pomoćnog namještaja na kojem se nalazi.
4. Televizor se ne postavlja na visoki namještaj (na primjer, ormariće ili police za knjige) bez pričvršćenja namještaja i TV-a na odgovarajuću podlogu.
5. Televizor se ne postavlja na tkaninu ili druge materijale koji se mogu nalaziti između TV-a i pomoćnog namještaja.
6. Djecu je potrebno educirati o opasnostima penjanja na namještaj kako bi došla do televizora ili njegovih funkcija.
7. Ako zadržite i premjestite svoj postojeći TV, treba primijeniti iste preporuke kao gore.

Vijak za montažu na zid: 22-24-inčni M4, 28-70-inčni M6, 75-inčni M8.

Napomena: ne postavljajte uređaj pod kutom kako biste spriječili da padne.

TV gombjai és csatlakozófelülete

TV gombok

Megjegyzés: Az alábbi csak egy funkcionális diagram. És a különböző modellek tényleges helyzete és elrendezése eltérő lehet.

Egy kulcs:



Nyomja meg ezt a gombot készenléti módban a TV be- és kikapcsolásához.

Hét kulcs:

	Be-/kikapcsolás.
SOURCE/	Külső jel bemenet kiválasztása.
MENU/OK	Jelenítse meg a főmenüt, és erősítse meg a menüelemek kiválasztását.
CH+/-	Csatorna kiválasztása.
VOL+/-	Hangerőszabályozó.

Csatlakozófelület

Megjegyzés: Az alábbiakban bemutatott csatlakozófelület a különböző modelleken kismértékben különbözhet.

	AV bemenet Külső AV jelbemenet és a vonatkozó jobb/bal hangcsatorna		USB bemenet Ide kell csatlakoztatni az USB-eszközt a médiafájlok lejátszásához vagy programok rögzítéséhez a PVR funkcióval.
	HDMI bemenet Digitális jelbemenet a HDMI videó csatlakozóról.		OPTIKAI kimenet Az SPDIF vevő csatlakoztatása
	ANT 75 Az antennis/kábel TV bemenet csatlakoztatására szolgál (75/VHF/UHF)		RJ45 Kapcsolódni az internethez.



* Ne érintse meg vagy közelítse meg a HDMI- és USB-csatlakozókat, és ne engedje, hogy az elektrosztatikus kisülés megzavarja ezeknek a csatlakozóknak a működését USB üzemmódban, ellenkező esetben a TV vagy a TV működése leáll.

Külső készülék csatlakozási rajza

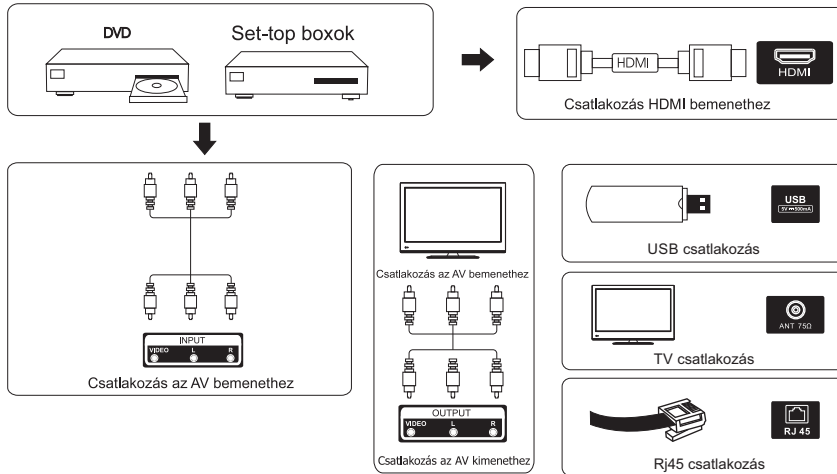

A TV telepítése és csatlakoztatása

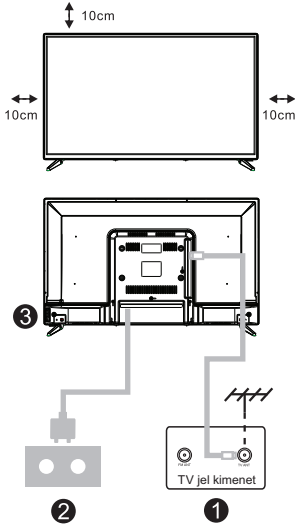

A TV beállítása

Helyezze a TV-t szilárd felületre, amely elbírja a TV súlyát.

A veszélyek elkerülése érdekében, kérjük, ne helyezze a TV-t víz vagy hőforrás mellé (például lámpa, gyertya, fűtőtest), és ne akadályozza a TV hátsó részén a szellőzést.

Az antenna és a feszültség csatlakoztatása

1. Csatlakoztassa az antennakábelt az antennaaljzathoz a TV hátulján.
2. A TV elektromos zsinórjának csatlakoztatása (AC 100-240V~ 50/60Hz).

A TV bekapcsolása

3. Nyomja meg a TV bekapcsoló gombját, az állapotjelző lámpa zöldre vált, ha készenléti üzemmódban van, (a lámpa piros), nyomja meg a távirányítón a bekapcsoló gombot a TV bekapcsolásához.

Megjegyzés: Ha a modell tetején CI kártyanyílás található, a CI kártyanyílás szilikondugója a tartozéktáskában található (CI kártyanyílás nélküli modelleknél nincs szilikondugó), ha nem használja a CI kártyát, helyezze be a szilikondugót a nyílásba.

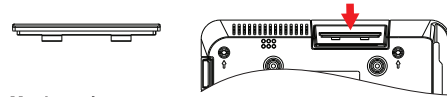

Megjegyzés:
A kép csak illusztráció.

TV állvány felszerelési útmutató

1. Nyissa ki a kartondobozt, és vegye ki a TV-t, a szétszórta tartozékokat és a talpat (egyes modellek talp nélkül).
2. A TV sérülésének elkerülése érdekében puha matracra letakarva helyezze az asztalra, képpel lefelé egy puha matracra, a nyak tövét csavarokkal rögzítse a TV-hez.
3. Csavarja be az alapot, és csatlakoztassa a TV-hez.
4. A telepítés befejeződött.

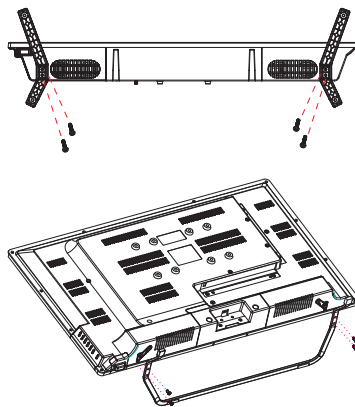

Figyelem:

A fénykép csak tájékoztató jellegű.
Kérem természetbeni érvényesülést

Kezdeti beállítás

1. Kezdeti beállítás

Az első kezdeti beállításnál a képernyőn megjelenő beállítási varázsló végigvezeti a TV-készülék beállításán. Kérjük, kövesse az útmutatót a TV megfelelő beállításához.

1.1 Nyelv kiválasztása

Használja a \wedge / v gombokat a rendszernyelvek kiválasztásához, majd nyomja meg az [OK] gombot a megerősítéshez.

1.2 Gyorsan beállítja tévét Android™ telefonjával? (Folytatás/kihagyás)

Android okostelefon csatlakoztatása a TV-hez. Válassza a „Folytatás” lehetőséget.

1. Android-telefonján nyissa meg az előre telepített „Google” alkalmazást.

2. Írja be vagy mondja ki: „Ok Google, eszközőm beállítása”.

3. Érintse meg a modell nevét a listában.

Megjegyzés: Nyomja meg a „VISSZA” gombot a visszavonáshoz

Ha csak a szokásos módon szeretné használni a tévét, válassza a „Kihagyás” lehetőséget.

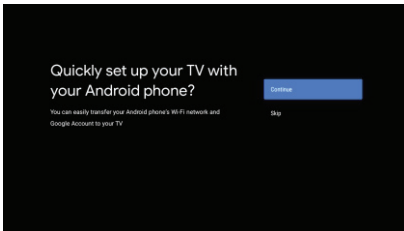

1.3 Hálózat beállítása

Nyomja meg a \wedge / v gombokat a csatlakozni kívánt Wi-Fi kiválasztásához, írja be a jelszót, majd erősítse meg a csatlakozást. Ha a "Kihagyás" lehetőséget választja, azt a kezdőlapon vagy a beállítások menüben hajthatja végre.

1.4 Google Fiók Bejelentkezés

Jelentkezzen be, hogy új alkalmazásokat, ajánlásokat, filmeket és egyebeket kaphasson a Google-tól.

Távírányító használata:

A távírányító segítségével adja meg Google-fiókját és jelszavát a Google-fiókjába való bejelentkezéshez.

Kezdeti beállítás

Kezdeti beállítás (Folyt.)

1.5 Szolgáltatás feltételei

Ha elfogadja a Google Általános Szerződési Feltételeit a termékélmény javítása érdekében, válassza az „Elfogadás” lehetőséget a feltétel teljesítéséhez.

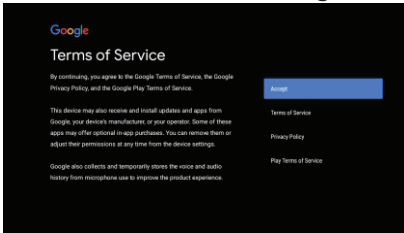

1.6 Google Szolgáltatások

Válassza az „Elfogadás” lehetőséget annak megerősítéséhez, hogy azonosítani szeretné-e tartózkodási helyét Android TV-jén és beleegyezik abba, hogy automatikusan diagnosztikai információkat küld a Google-nak a Google-élmény javítása érdekében.

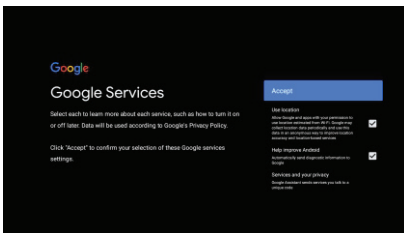

1.7 Automatikus telepítések lejátszása

Ezzel a folyamattal válassza ki a javasolt alkalmazások és Google-alkalmazások telepítését vagy eltávolítását.

Válassza a „Folytatás” lehetőséget a következő oldalra.

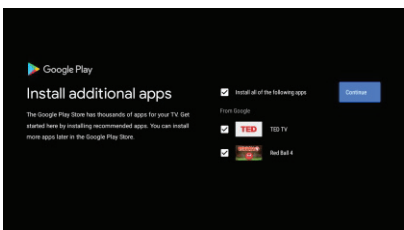

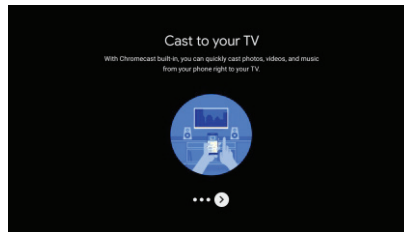
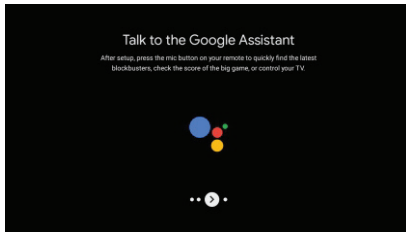
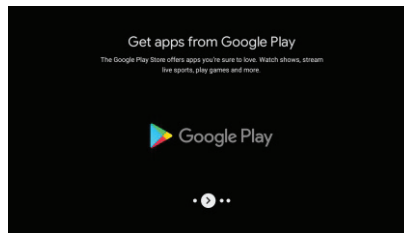
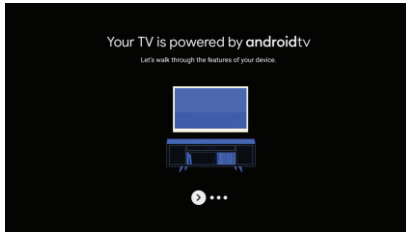

Ekkor megjelennek az információs képernyők, a lépések között görgetheti a "JOBBRA" gomb megnyomásával a folytatáshoz.

Kezdeti beállítás



1.8 Bluetooth távirányító párosítása

1. NYOMJA MEG A 'BACK'  ' és 'VOL-'  ' gombot a távirányítón, hogy belépjen a Bluetooth párosítási módba. A párosítási mód elindításakor a távirányítón lévő jelzőfény villog.

2. Nyomja meg a 'BACK'  ' gombot a párosítási mód kihagyásához.

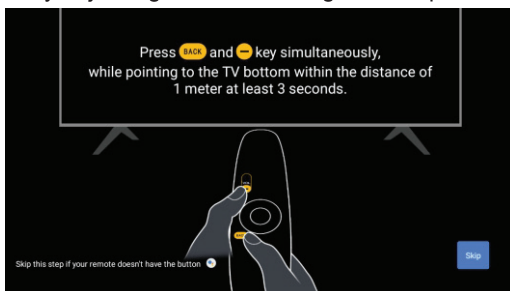

1.9 Válassza ki a régiót/országot

Válassza ki az országot, amelyben a készüléket használja a **▲/▼** iránygombokkal, majd nyomja meg az **【OK】** megerősítést.

1.10 TV mód kiválasztása (otthoni/kiskereskedelmi)

Kérjük, ebben a lépésben győződjön meg arról, hogy válassza ki az „Otthon” lehetőséget, ha a TV-t otthoni használatra használja.

Mindenképpen erősítse meg, miután kiválasztotta az „Otthon” lehetőséget.

1.11 Chromecast beépített™

Válassza a Be/Ki lehetőséget a Chromecast beépített elérhetővé tételéhez.

Kezdeti beállítás

1.12 TV Csatorna beállítása

Válassza az Antenna/Kábel lehetőséget a TV-csatorna pásztázásához.
Ha a „Kihagyás” lehetőséget választja, a csatornakeresés a menüben hajtható végre.

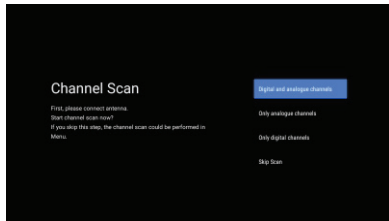
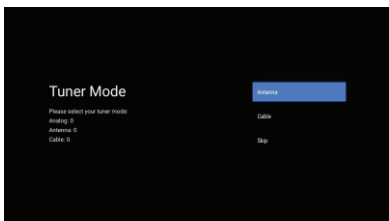

A beállítás befejeződött, és a felelősségi nyilatkozat feltételei

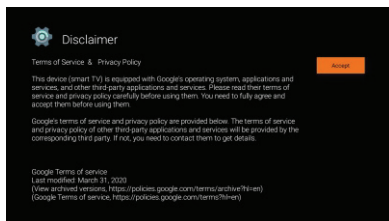
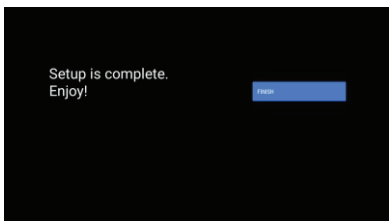

2. OTTHON

Miután befejezte a kezdeti beállítást, most a képernyőn keresztül lépjen be a kezdőlapra, vagy nyomja meg a  gombot a kezdőlap megjelenítéséhez.

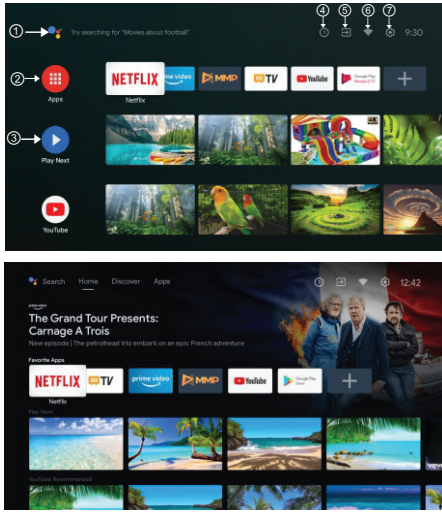

* Egyes országok kezdőképernyője UI a fenti képtől eltérően jelenhet meg, a részletekért tekintse meg a terméket.

① Google Asszisztens

Használja hangját a műsorokhoz való ugráshoz, eszközök vezérléséhez és sok máshoz – csak kérdezze meg a Google-t.

② App-ok

Az „Alkalmazások” lehetőséget választotta, hogy hozzáférjen az összes alkalmazásához. Ebben a sorban az előre telepített alkalmazások állnak rendelkezésre, válassza a „Google Play” lehetőséget, ha további alkalmazásokat szeretne keresni és letölteni.

③ Következő lejátszása

Minden e pont utáni sorban a már telepített alkalmazásokból származó ajánlott tartalmak jelennek meg.

④ Értesítések

Itt megjelenik az Android TV-jén lévő bármivel kapcsolatos összes értesítés.

⑤ Bemenetek

Válassza ezt, ha be szeretné állítani a TV bemenetét, pl.: TV, HDMI 1, HDMI 2..

⑥ Hálózat

Megjeleníti, hogy milyen hálózati kapcsolat, Wi-Fi vagy Ethernet.

⑦ Beállítások

Alkalmazások és TV-vezérlők kezelése, beállítások, hangok és fiók módosítása.

Beállítások

3.Beállítások

Lehetővé teszi a TV különféle adások beállítását. .

- 1.Nyomja meg a </> gombot a „Beállítások” kiválasztásához, amely a képernyő jobb felső sarkában található.
- 2.Nyomja meg a \wedge/\vee gombot a módosítani kívánt opció kiválasztásához a Beállítások menüben
- 3.Nyomja meg az [OK] gombot a belépéshez.

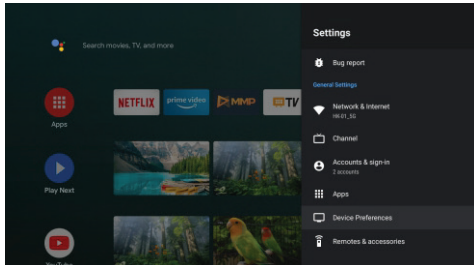

Internet hálózatok

Módosítsa az összes hálózati beállítást, és ellenőrizze a kapcsolatot, ha csatlakozási problémái vannak.

- 1.Nyomja meg a \wedge/\vee gombot a „Network & Internet” kiválasztásához a beállítások menüben.
- 2.Nyomja meg a \wedge/\vee gombot a következők kiválasztásához: Wi-Fi/Új hálózat hozzáadása/A keresés mindig elérhető/Proxybeállítások/IP-beállítások.

Csatorna

Jelenítse meg a pártázási almenüt a különböző csatornatelepítési módok alapján.

Jelenítse meg a pártázási almenüt a különböző csatornatelepítési módok alapján.

- 1.Nyomja meg a \wedge/\vee gombot a „Csatornaforrás” és a Csatornatelepítési mód és a Szülői felügyelet kiválasztásához.
- 2.Nyomja meg az [OK] gombot a „Szülői felügyelet” menübe való belépéshez, majd nyomja meg a \wedge/\vee gombot, vagy használja a távirányító számgombjait az alapértelmezett „1234” jelszó megadásához.
- 3.Nyomja meg a \wedge/\vee gombot a Csatornák blokkolva, a Programkorlátozások, a Bemenetek blokkolva és a PIN módosítása kiválasztásához.

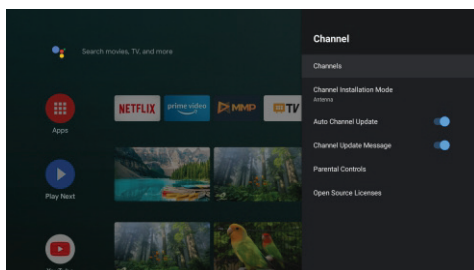

Beállítások

Eszköz beállítások

1. Nyomja meg a **↖** gombot, és válassza ki a **Névjegy, Dátum és idő, Időzítő, Nyelv, Bemenetek, Kép, Hang, Google Asszisztens, Visszaállítás** és egyéb lehetőségeket.
2. Nyomja meg az **【OK】** gombot, hogy a megfelelő alopcióra ugorjon.

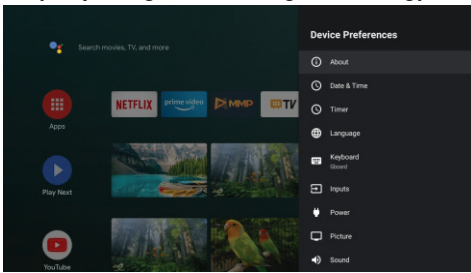

About

1. Nyomja meg a **↖** gombot további információk megtekintéséhez, mint például a rendszerfrissítés, az eszköznév, az újraindítás, az állapot stb.
 2. Nyomja meg a **BACK** gombot az előző menühöz való visszatéréshez.
- Nyomja meg a **EXIT** menüből való kilépéshez.

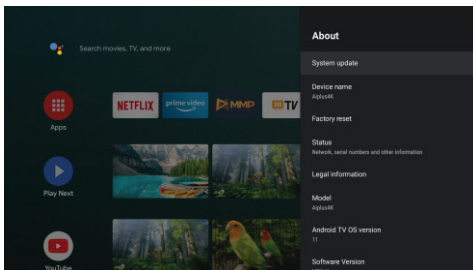

** A fenti képek csak tájékoztató jellegűek, a részletekért tekintse meg a terméket.

Gyári beállítások visszaállítása

Ha a Gyári beállítások visszaállítása van kiválasztva, akkor az összes adatot törli az eszköz belső tárhelyéről, beleértve a Google-fiókját, a rendszer- és alkalmazásadatokat és beállításokat, valamint a letöltött alkalmazásokat.

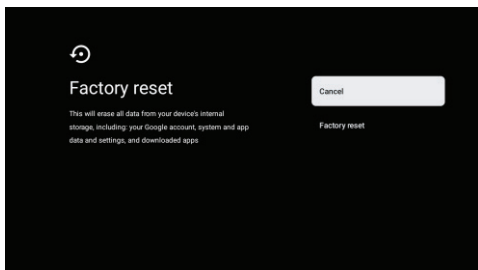



Tv Source beállítás

4. Tv Source beállítás

A TV forrásának megadása a kezdőlapon::

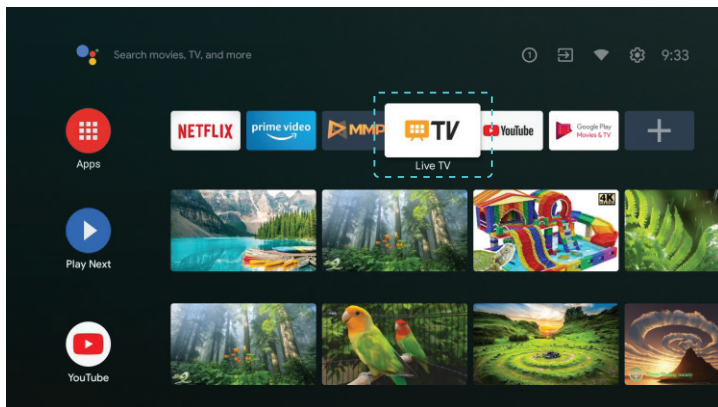
1. Nyomja meg a  gombot vagy válassza ki az „Élő TV” lehetőséget a kezdőlapon.



2. Nyomja meg a  gombot, majd válassza a „Csatornák” lehetőséget, majd válassza az „Új csatornák elérhetők” lehetőséget a belépéshez.

Google Play

5. Google Play

A Google Playről való hozzáféréshez és alkalmazások letöltéséhez be kell jelentkeznie egy Google-fiókkal.

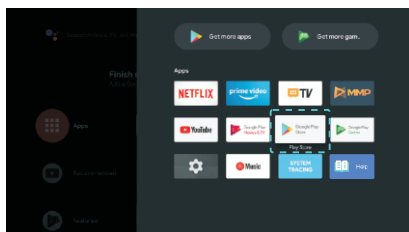

A Google Play megnyitása után a rendszer felkéri, hogy jelentkezzen be, vagy hozzon létre új fiókot.

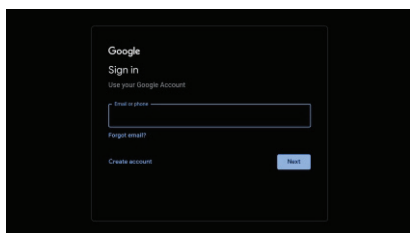

Miután bejelentkezett, az alábbi oldalra kerül, görgessen a letölthető alkalmazások listáján, vagy nyomja meg a Google Asszisztens gombot a távirányítón, hogy beszéljen a Google-lal..

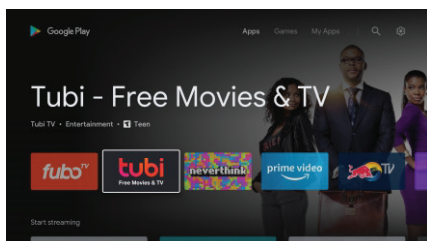

Műszaki adatok

Nincs áramellátás	<ul style="list-style-type: none"> Ellenőrizze, hogy a TV elektromos csatlakozója be van-e dugva. Ha még mindig nincs áramellátás, húzza ki a csatlakozót, és 6 másodperc múlva dugja be ismét. És kapcsolja be újra a TV-t
A jelvétel nem megfelelő	<ul style="list-style-type: none"> Szellemképet okozhat, ha magas épület vagy magas hegy található a TV közelében. A képhatást beállíthatja kézzel: olvassa el a jelvevő kézikönyvét vagy változtassa meg a külső antenna irányát. Ha beltéri antennát használ: egyes pozíciókban a vétel nehezebb lehet, módosítsa az antenna irányát a kép beállításához. Ha nem sikerül beállítani, kültéri antennát kell használnia.
Nincs kép	<ul style="list-style-type: none"> Ellenőrizze, hogy a TV hátulján lévő antenna megfelelően csatlakozik-e. Próbáljon másik csatornát választani és ellenőrizze, hogy a TV-vel van-e probléma
A videó működik hang nélkül	<ul style="list-style-type: none"> Növelje a hangerőt. Ellenőrizze, hogy a TV nincs-e elnémítva, és nyomja meg a Mute gombot a hang visszaállításához.
A hang rendben, színhiba vagy nincs kép.	<ul style="list-style-type: none"> Növelje a kontrasztot és a fényerőt.
Statikus kép és zaj	<ul style="list-style-type: none"> Ellenőrizze, hogy a TV hátulján lévő antenna csatlakozik-e.
Szaggatott vonal	<ul style="list-style-type: none"> Lehet, hogy egy elektromos készülék interferenciája, kapcsolja ki az ilyen készülékeket, például hajszárítót, porszívót, stb.
Árnykép vagy képkettőződés A TV nem reagál a távirányítóra.	<ul style="list-style-type: none"> Lehet, hogy az antenna elhelyezkedése nem megfelelő. Használjon magas tartószerkezetes antennát a képminőség javítása érdekében. Működtesse a távirányítót a TV távirányító érzékelőjének közvetlen közelében. Ha a TV még mindig nem reagál, ellenőrizze, hogy a műanyag zacskó a távirányítón van-e még. Ellenőrizze, hogy az elem jó helyen van-e. Cserélje ki az elemet. A TV készenléti üzemmódba kapcsol, ha a távirányító néhány percig nem reagál.
Nincs video (PC üzemmód)	<ul style="list-style-type: none"> Ellenőrizze, hogy a kijelző kábel a megfelelő VGA csatlakozóhoz csatlakozik-e. Ellenőrizze, hogy nincs-e megtörve a kijelző kábel.
Függőleges villogás (PC mód)	<ul style="list-style-type: none"> Lépjen be a főmenübe, és használja a Video Display Noise opció szabályozóját a függőleges vonal eltüntetéséhez.
Vízszintes elválasztó vonal (PC mód)	<ul style="list-style-type: none"> Allítsa be a főmenüben az Audio Sound Horizontal opciót a vízszintes elválasztó vonal eltüntetéséhez.
A képernyő túl világos vagy túl sötét (PC mód)	<ul style="list-style-type: none"> Allítsa be a kontrasztot és a fényerőt a főmenüben.
A PC funkció nem válaszol	<ul style="list-style-type: none"> Ellenőrizze a számítógép beállításában, hogy a kijelző felbontása kompatibilis-e
Elválasztó vonal az RCA csatlakozáson	<ul style="list-style-type: none"> Használjon jó minőségű csatlakozó kábelt. Húzza ki a csatlakozó zsinórt, várjon 30 másodpercet, majd dugja vissza. Ha
A probléma még mindig fennáll,	<ul style="list-style-type: none"> A TV hibás. Ne próbálja saját maga megjavítani, lépjen kapcsolatba a szerviz ügyfélszolgálatával.

A kép beéghet és a fényerő csökkenhet, ha a TV-t sokáig olyan üzemmódban vagy Menüpontra tartja, amely nagy fényerő- és kontrasztkülönbségekkel rendelkezik, ezzel maradandó károsodást okozva.

Távírányító



- 1 Vált a TV-készülék bekapcsolt és készenléti üzemmódja között.
- 2 Jelző fény
- 3 Némítsa el vagy állítsa vissza a TV hangját.
- 4 **PVR:** Élő TV-műsor rögzítése.
- 5 Megjeleníti az EPG elektronikus műsorújságot.
- 6 **INFO:** Megjeleníti az aktuális csatornainformációkat, például az aktuális időt és a csatorna nevét.
- 7 **HOME:** Megjeleníti a kezdőképernyőt.
- 8 **Menu:** Megjeleníti az OSD (On Screen Display) menüt.
- 9 **Bemenetek:** Jelforrás opciók megjelenítése/kiválasztása.
- 10 Navigációs gombok: Kurzor FEL/BAL/JOBBRA/LE.
- 11 **Vissza:** Nyomja meg a menüben való visszalépéshez.
- 12 **Kilépés:** Kilépés az OSD menüből.
- 13 **Google Asszisztens:** Beszéljen a Google-hoz hogy hangjával vezérelhesse tévéjét.
- 14 **Youtube:** Csatlakozik a YouTube-hoz (internetkapcsolat szükséges).
- 15 **NETFLIX:** Csatlakozik a NETFLIX-hez online TV-műsorok és filmek megtekintéséhez (internetkapcsolat szükséges).
- 16 **Elsődleges videó:** Csatlakozik a Prime videóhoz (internetkapcsolat szükséges).
- 17 **Google Play:** Csatlakozik a Google Playhez.
- 18 **Médiavezérlés:** Gyors előre/hátra
Az utolsó/következő program lejátszása
Program lejátszása/szüneteltetése/leállítása
- 19 **TXT:** Nyomja meg a Teletextbe való belépéshez a program lejátszása közben.
- 20 **Hang:** Megjeleníti a Hang nyelve listát, és kiválasztja a hang nyelvét vagy hangformátumát, ha elérhető (csak akkor alkalmazható, ha a TV-műsor rendelkezik ezzel a funkcióval).
- 21 **SUBT :** SUBT.

* A Google asszisztens bizonyos nyelveken és országokban nem érhető el. A szolgáltatások elérhetősége országonként és nyelvenként eltérő.

LICENCES



A HDMI és a HDMI High-Definition Multimedia Interface kifejezések, valamint a HDMI logó a HDMI Licensing LLC védjegyei vagy bejegyzett védjegyei az Egyesült Államokban és más országokban



A Dolby Laboratories licencével gyártják. A Dolby, a Dolby Audio és a dupla D szimbólum a Dolby Laboratories Licensing Corporation védjegyei.

A Google, a YouTube, az Android TV és a beépített Chromecast a Google LLC védjegyei.

JAVASLAT

Az alap felszerelésének kényelmesebbé tétele, valamint a karcolások és sérülések kockázatának elkerülése érdekében javasoljuk, hogy használjon PH2 típusú csavarhúzózt.

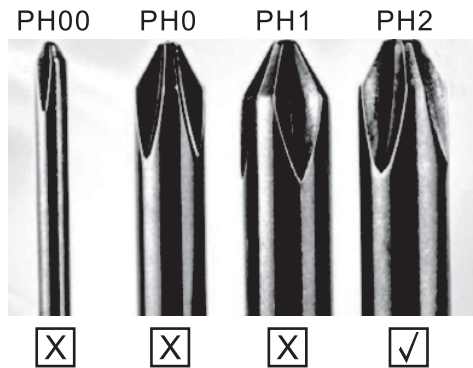

FIGYELMEZTETÉS



Soha ne helyezze a televíziót instabil helyre. A televíziókészülék leeshet, ami súlyos személyi sérülést vagy halált okozhat. Sok sérülés, különösen a gyermekek esetében, elkerülhető egyszerű óvintézkedésekkel, mint például:

1. A televíziókészülék gyártója által ajánlott szekrény vagy állvány használata.
2. Csak olyan bútorokat használjunk, amelyek biztonságosan meg tudják tartani a televízió készüléket.
3. Annak biztosítása, hogy a televíziókészülék ne lógjon túl a tartó bútor szélén.
4. Ne helyezze a televíziókészüléket magas bútorokra (például szekrényekre vagy könyvespolcokra), anélkül, hogy mind a bútorokat, mind a televíziókészüléket megfelelő tartószerkezethez rögzítené.
5. Ne helyezze a televíziókészüléket olyan ruhára vagy más anyagra, amely a televíziókészülék és a tartó bútorok között helyezkedhet el,
6. A gyermekek felvilágosítása a bútorokra való felmászás veszélyeiről, hogy elérjék a televíziókészüléket vagy annak kezelőszerveit. Ha a meglévő televíziókészülékét megtartja és áthelyezi, a fentiekkel azonos megfontolásokat kell alkalmazni.

Falra szerelhető csavarok: 22-24 hüvelyk M4, 28-70 hüvelyk M6, 75 hüvelyk M8

Megjegyzés: ne akassza ferdén, hogy elkerülje a leesés veszélyét.

ИНФОРМАЦИИ ЗА БЕЗБЕДНОСТА

	<p>Извичникот во рамностран триаголник има за цел да го предупреди корисникот за присуството на важен отвор во придружната литература!</p>
	<p>Предупредување Блесок со молња со симбол на стрелка во рамностран триаголник е наменет да го предупреди корисникот за присуство на неизолиран опасен напон во куќиштето на производот, кој може да биде со доволна големина за да претставува ризик од електричен удар за луѓето.</p>

CAUTION

RISK OF ELECTRIC SHOCK
DO NOT OPEN

Работата на овој производ користи висок напон, со цел да се намали ризикот од електричен удар, не отстранувајте го капакот, сервисирањето да го прави само квалификуван сервисен персонал

Ако го смените телевизорот или ако грубо го прилагодувате, може да биде оштетен од електричен удар, не се обидувајте да ја отворите машината за поправка, мора да ги контактирате центрите за контакт со купувачите.

ВАЖНИ БЕЗБЕДНОСНИ УПАТСТВА

- Прочитајте ги овие упатства.
- Чувајте го ова упатство за употреба.
- Следете ги сите предупредувања.
- Следете ги сите инструкции.
- Не користете ја оваа опрема во близина на вода.
- Чистете само со мека, сува крпа.
- Не блокирајте ги отворите за вентилација. Инсталирајте според упатствата на производителот.
- Не инсталирајте во близина на извори на топлина како што се радијатори, топлински регистри, шпорети, опсет или други уреди (вклучувајќи засилувачи) што произведуваат топлина.
- Не ја нарушувајте целта на поларизиранот приклучок. Овој телевизор е опремен со поларизиран приклучок (едно сечило пошироко од другото). Овој приклучок мора правилно да се вклопи во штекерот. Ова е безбедносна карактеристика. Ако не е можно целосно да го вметнете приклучокот, обидете се да го свртите приклучокот. Ако ова сè уште не е можно, контактирајте со електричар за да го замени приклучокот со соодветен.
- Заштитете го кабелот за напојување од одење или свиткување, особено кај приклучокот и каде што се сретнува со опремата.
- Користете само додатоци наведени од производителот.
- Користете само мебел или полица препорачани од производителот кои се продаваат со опремата. Кога користите нестабилен мебел или полица, бидете исклучително внимателни, бидејќи опремата може да падне и да предизвика лична повреда.
- Исклучете ја опремата за време на електрични бури или кога не ја користите подолг временски период.

Внимание:

- За да го намалите ризикот од електричен удар, не го изложувајте овој уред на дожд или влага.
- Кога приклучокот за струја се користи како уред за исклучување, исклучениот уред мора лесно да е достапен за користење.
- Контактот треба да се инсталира во близина на опремата и треба да биде лесно достапен.
- Оваа опрема треба да се постави во средина каде што вентилацијата не е добра, како што е полица за книги или куќиште, освен ако не е обезбедена добра вентилација.
- Уредот не смее да биде изложен на капе или прскање, а предметите полни со течност, како вазни, не смеат да се ставаат на уредот.
- Не ставајте никакви извори на опасност на уредот (на пр. предмети полни со течности, свеќи).
- Монтирање на сид или таван - Уредот треба да се монтира на сид или таван само според препораката на производителот.
-  Никога не ставајте го телевизорот, далечинскиот управувач или батериите во близина на гол пламен или други извори на топлина, вклучително и директна сончева светлина. За да спречите ширење на пожар, држете ги свеќите или другите пламени подалеку од телевизорот, далечинскиот управувач и батериите во секое време.
- USB терминалот треба да се полни со 0,5 А при нормална работа. Овие упатства за употреба се за употреба само од квалификуван персонал. За да го намалите ризикот од електричен удар, не вршете никакви сервиси или поправки освен оние содржани во упатството за работа, освен ако не сте квалификувани.



- Батериите инсталирани во единицата не смеат да бидат изложени на прекумерна топлина како сонце, оган или слично.
-  Оваа опрема е електрична опрема од класа II или двојно изолирана. Дизајниран е на начин што не бара безбедно заземјување.
- Максималната работна температура е 45 степени Целзиусови.
- Максималната надморска височина е 2000 метри.

ТВ КОПЧИЊА И ВРСКИ

Копчиња за ТВ

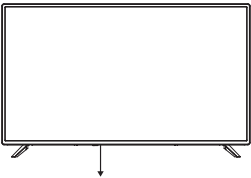

Забелешка: Локацијата и распоредот на копчињата и портите може да се разликуваат за различни модели.

Еден клуч:









Притиснете го ова копче во режим на мирување за да го вклучите/исклучите телевизорот.

Седум копчиња:

	Power On/Off.
SOURCE / 	Избор на влез на надворешен сигнал.
MENU / OK	Прикажете го главното мени и потврдете го изборот на ставки од менито.
CH+/-	Избор на канал
VOL+/-	Прилагодување на јачината на звукот.

Врски

Забелешка: Следниве се различните достапни врски. Положбата и распоредот на портите се разликуваат во зависност од моделот.

	AV влез Влез за надворешен AV сигнал
	HDMI влез Влез на дигитален сигнал на HDMI видео конекторот
	MPAV 75 Поврзете го влезот за антена/кабелска телевизија (75/VHF/UHF).
	USB влез Поврзете USB-уред овде за да репродуцирате медиумски датотеки или да снимате програми преку функцијата PVR
	ОПТИЧКИ излез Поврзете го SPDIF ресиверот.
	RJ45 Поврзете се на Интернет.



*Не допирајте ги и не приближувајте ги конекторите за HDMI и USB и не дозволувајте електростатското празнење да го попречува работењето на овие конектори во режимот USB, инаку телевизорот ќе престане да работи. Не допирајте ги и не приближувајте ги конекторите за HDMI и USB и не дозволувајте електростатското празнење да го попречува работењето на овие конектори во режимот USB, инаку телевизорот ќе престане да работи.

ДИЈАГРАМ ЗА ПОВРЗУВАЊЕ НА НАДВОРЕШЕН УРЕД

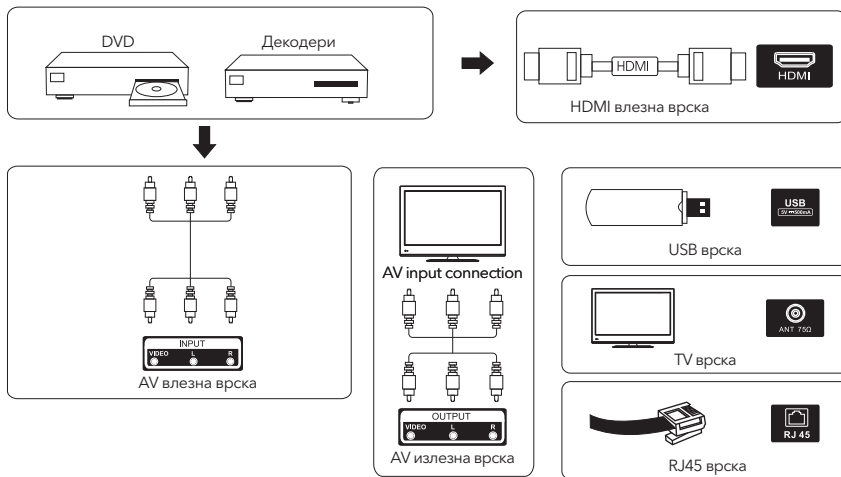

ИНСТАЛИРАЈТЕ ГО И ПОВРЗЕТЕ ГО ТЕЛЕВИЗОРОТ

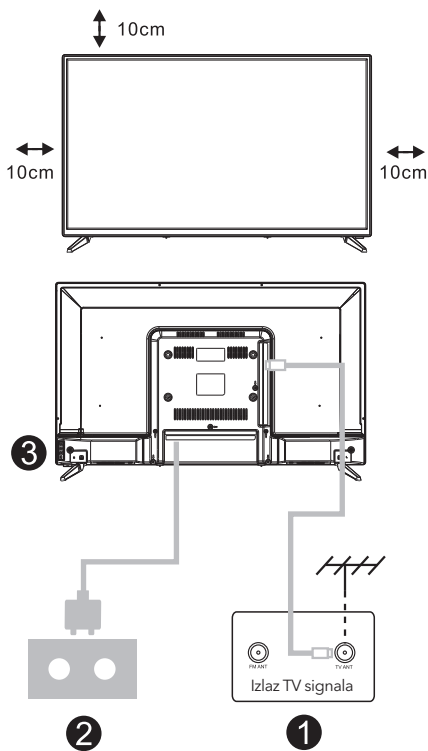

Инсталирање на ТВ

Ставете го телевизорот на место кое може да ја издржи тежината на телевизорот. За да избегнете опасност, не ставајте го телевизорот во близина на вода или екстремна топлина (како рерна, извор на светлина или свеќа). Не блокирајте ја вентилацијата на задната страна на телевизорот.

Поврзете го изворот на сигнал и изворот на енергија.

1. Поврзете го кабелот за антена со RF конекцијата на задната страна или на страната на телевизорот и/или HDMI кабелот од изворот на сигналот до влезовите HDMI на задната страна или на страната на телевизорот.
2. Поврзете го телевизорот во ѕидниот штекер (AC100 ~240V ~50/60 Hz).

Вклучете го телевизорот

3. Додека е во режим на мирување, индикаторското светло за напојување ќе биде црвено. Притиснете за да го вклучите телевизорот или далечинскиот управувач. Светлото ќе се промени во зелено.

Забелешка:

Ако моделот има отвор за CI картичка на врвот. Силиконскиот заштитник за отворот за CI картичката можете да го најдете во торбичката за додатоци (за моделите без отвор за CI картичка, нема силиконски заштитник), ако не ја користите CI картичката, вметнете ја силиконската заштита во отворот.

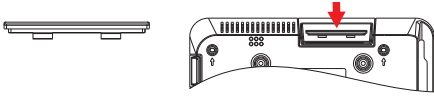

Забелешка: Слика само за референтна цел.

ИНСТРУКЦИИ ЗА ИНСТАЛАЦИЈА НА ДРЖАЧОТ ЗА ТВ

1. Отворете ја кутијата, извадете го телевизорот, додатоките и држачот (некои модели немаат држач).
2. За да избегнете оштетување на телевизорот, раширете мека крпа и поставете го ТВ екранот на крпата, прицврстувајќи ја основата на држачот на ТВ со завртки.
3. Прицврстете го држачот со завртки и поврзете го со телевизорот.
4. Инсталирањето сега е завршено.

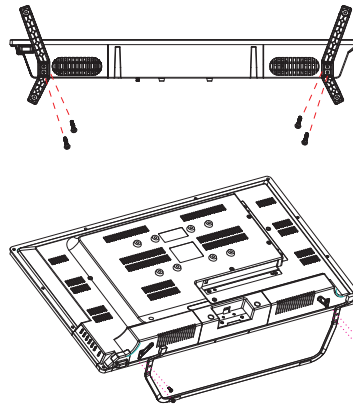

Забелешка:

Слика само за референтни цели.

ПОЧЕТНО ПОСТАВУВАЊЕ

За првото почетно поставување,волшебникот за поставување на екранот ќе ве води низ поставувањето на вашиот телевизор.Ве молиме следете го водичот за правилно поставување да потврдите.

1.1 Изберете јазик

->Користете ги копчињата \wedge / \vee да изберете системски јазици а потоа притиснете **【OK】** to confirm.

1.2 Брзо да го поставите телевизорот со телефонот Android™? (Продолжи/прескокни)

За да го поврзете вашиот паметен телефон со Android со телевизорот. Изберете „Продолжи“.

1. Отворете ја претходно инсталираната апликација Google на вашиот телефон со Android.
2. Напишете или кажете: „Ok Google, setup my device“
3. Допрете го името на моделот во списокот.

Забелешка: иснете „BACK“ за да откажете

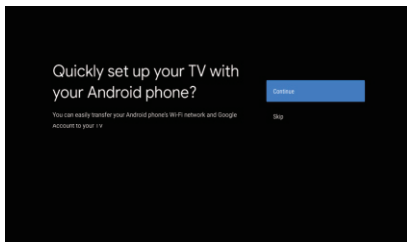

Ако сакате да го користите вашиот телевизор нормално, изберете „Прескокни“

1.3 Конфигурирајте ја мрежата

Притиснете \wedge / \vee за да изберете Wi-Fi на кој сакате да се поврзете, внесете ја лозинката и потпа потврдете ја врската. Ако изберете „Прескокни“, ова може да се направи од почетната страница или од менито за поставки.

1.4 Најавување на сметка на Google

Користете го вашиот далечински управувач:

Користете го далечинскиот управувач за да ги внесете вашата сметка на Google и лозинката за да се најавите на вашата сметка на Google.

1.5 Услови за користење услуги

Прифаќајќи ги Условите за користење на Google за да го подобрите искуството со производот, изберете „Прифати“ за да продолжите со овој термин.

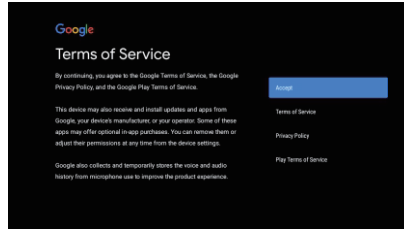

1.6 Google услуги

Изберете „Прифати“ за да потврдите дали сакате вашата локација да се идентификува на вашиот Android TV и да се согласите автоматски да испраќате дијагностички информации до Google за да го подобрите вашето искуство со Google.

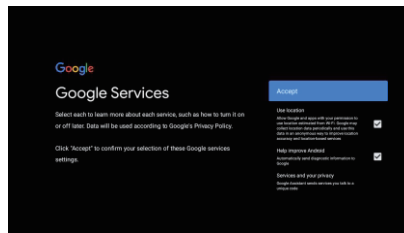

1.7 втоматско инсталирање на Play

Изберете да инсталирате или деинсталирате препорачани апликации и апликации на Google користејќи го овој процес.

Изберете „Продолжи“ на следната страница.

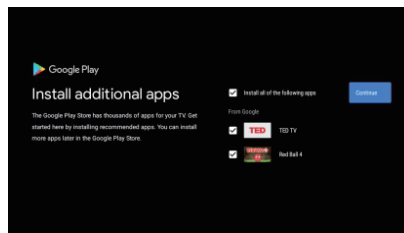

Сега ќе се појават информативни екрани, можете да се движите низ поставките со притискање на копчето за насочување „ДЕСНО“ за да продолжите.

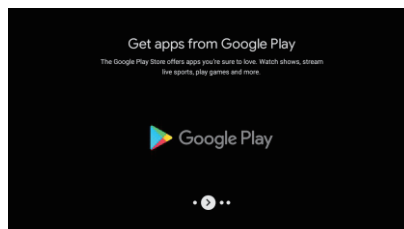
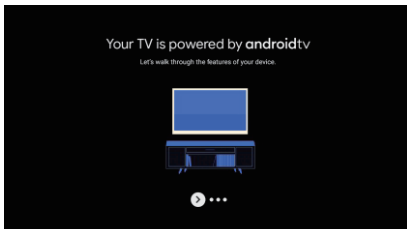

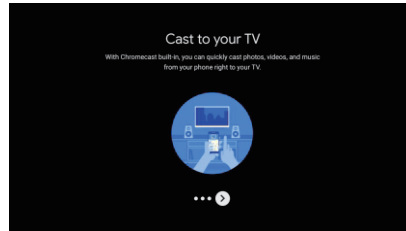
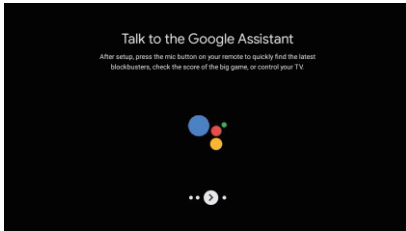

1.8 Управување Bluetooth со далечински управувач

1. Притиснете 'BACK' и 'VOL-' истовремено на далечинскиот управувач за влез во mod Bluetooth управување. Показното светло на далечинскиот управувач ќе трепка кога ќе влезете во режимот на управување.
2. Притиснете 'BACK' да го прескокнете начинот на управување.

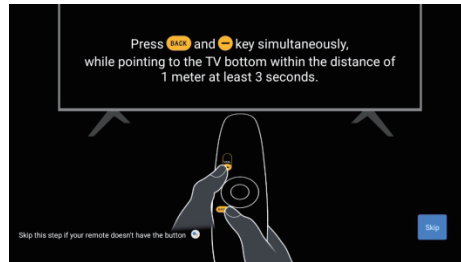

1.9 Изберете Region/Country

Изберете ја земјата каде што го користите уредот \wedge / \vee со насочените копчиња, а потпа притиснете **【OK】** за потврда.

1.10 Изберете ТВ режим начин на работа (дома/малопродажба)

Не заборавајте со овој чекор да изберете "Home" ако го користите телевизорот за употреба дома. Задолжително откако ќе одберете потврдете "Home".

1.11 Вграден Chromecast™

Изберете On/Off за да го направите вградениот Chromecast достапен.

1.12 Подесување ТВ канали

Изберете Антена/Кабел за скенирање ТВ канали.

Ако изберете „Прескокни“, скенирањето на каналот може да се изврши во менито.

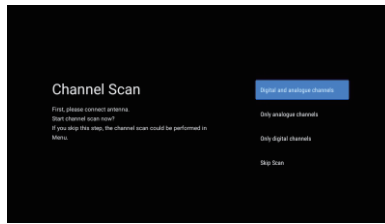
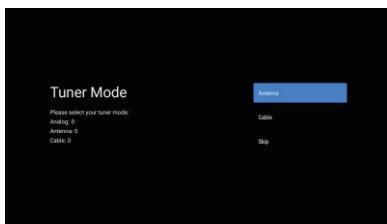

Подесувањето е завршено и условите за одрекување одговорност

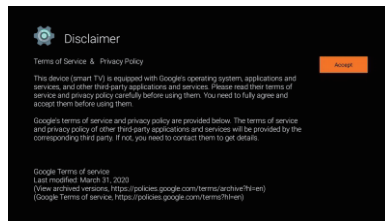
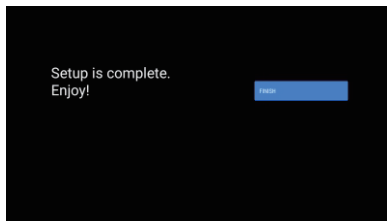

HOME

Откако ќе го завршите почетното поставување, сега ќе влезете во почетната страница преку екранот или со притискање  копче за прикажување на почетната страница.

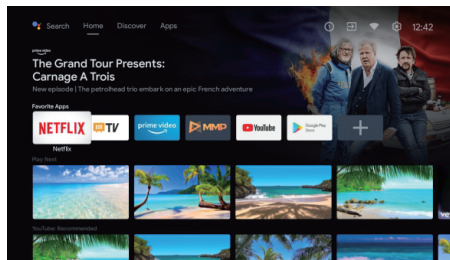
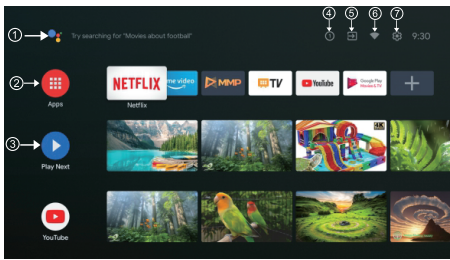

*Почетниот екран на некои земји UI може да се покаже различно од сликата погоре, ве молиме погледнете го производот за детали.

1. Google Assistant

Користете го гласот да прескокнете емисии, да контролирате уреди и друго - само прашајте го Google.

2. Apps

Избравте **„Апликации“** за да имате пристап до сите ваши апликации. Во овој ред ви се достапни однапред инсталираните апликации, изберете **„Google Play“**, доколку сакате да пребарувате и преземате дополнителни апликации.

3. Play Next

Секоја линија после оваа точка ќе прикажува препорачана содржина од апликациите што веќе сте ги инсталирале.

4. Влез

Сите известувања поврзани со било што на вашиот Android TV ќе се појават овде.

5. Inputs

Изберете го ова ако сакате да го поставите влезот на ТВ, на пр.: ТВ, HDMI 1, HDMI 2.

6. Мрежа

Ќе покаже која мрежна врска, Wi-Fi или Ethernet

7. Поставки

Управувајте со апликациите и контролите на ТВ, променете ги поставките, звуците и сметката

ПОСТАВКИ

Ви овозможува да ги прилагодите различните перформанси на вашиот телевизор.

1. Притиснете **</>** за да изберете „Settings“ што се наоѓа во горниот десен агол на екранот
2. Притиснете **^ / v** за да ја изберете опцијата што сакате да ја поставите во мениото Settings
3. Притиснете **[OK]** за да влезете.

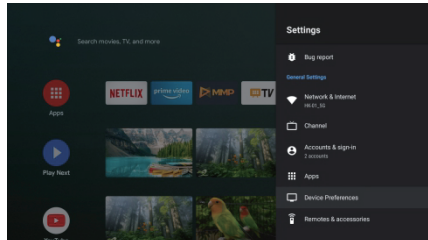

Мрежи Интернет

Прилагодете ги сите мрежни поставки и проверете ја врската ако имате проблеми со поврзувањето.

1. Притиснете **^ / v** за да изберете „Мрежа и Интернет“ во мениото за поставки.
2. Притиснете **^ / v** за да изберете: Wi-Fi/Додај нова мрежа/Секогаш достапно скенирање/Поставки за прокси/Поставки за IP.

Канал

Прикажете го подменито за скенирање врз основа на различни методи за инсталирање канали.

1. Притиснете \wedge / \vee за да изберете „Извор на канал“ и режим на инсталација на канали и родителска контрола.
2. Притиснете **【OK】** за да внесете „Родителска контрола“, потоа притиснете \wedge / \vee или користете ги нумеричките копчиња на далечинскиот управувач за да ја внесете стандардната лозинка **“1234”**.
3. Притиснете \wedge / \vee за да изберете блокирани канали, програмски ограничувања, блокирани записи и промена на PIN.

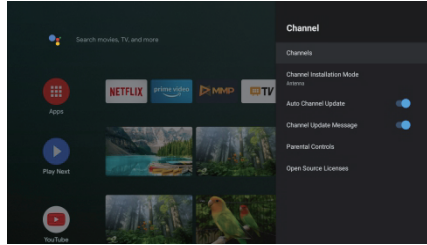

Поставки на уредот

1. Притиснете \wedge / \vee за да изберете опции О, Датум и време, Тајмер, Јазик, Влезови, Слика, Звук, Google Assistant, Reset и други.
2. Притиснете **【OK】** за да преминете на соодветната подопција.

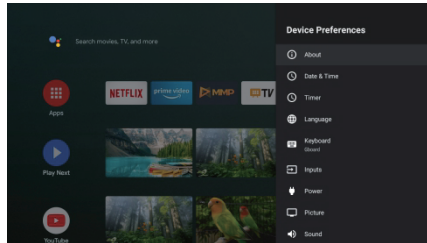

О

1. Притиснете \wedge / \vee за да проверите дополнителни информации како што се ажурирање на системот, име на уредот, рестартирање, статус и друго.
2. Притиснете **BACK** копче за да се вратите на предходното мени. Притиснете **BACK** копче за да излезете од менито.

* Горенаведените слики се само за референца, ве молиме погледнете го производот за детали.

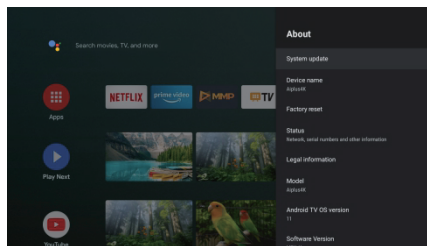

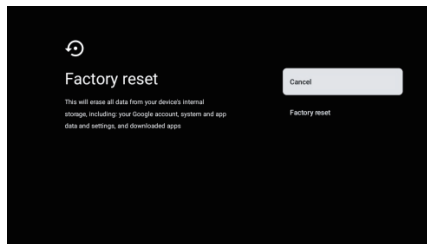

Фабрички ресетирање

Ако се избере фабричко ресетирање, ќе се избришат сите податоци од внатрешната меморија на уредот, вклучувајќи ги: вашата сметка на Google, податоците и поставките на системот и апликациите и преземените апликации.



ПОСТАВУВАЊЕ ИЗВОР НА ТВ

За да внесете ТВ извор на почетната страница:

1. Притиснете  го копчето или изберете „ТВ во живо“ на почетната страница.
2. Притиснете  го копчето, потоа изберете „Канали“ и изберете „Нови достапни канали“ за да влезете.

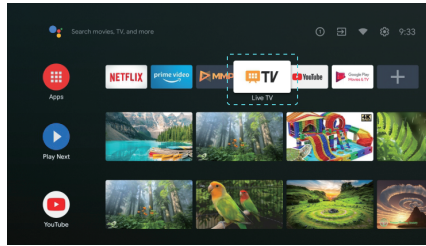

GOOGLE PLAY

За да пристапите и преземете апликации од Google Play, мора да се најавите со сметка на Google.

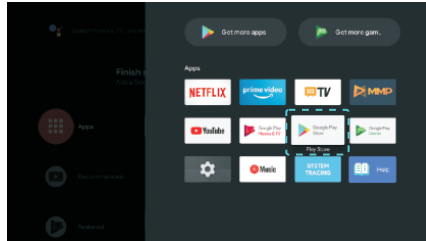

Кога ќе го отворите Google Play, ќе биде побарано да се најавите или да креирате нова сметка.

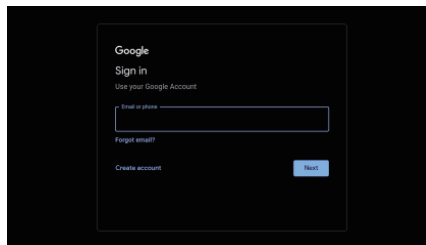

Откако ќе се најавите, ќе ве однесат на страницата подолу, ќе се движите низ списокот со апликации достапни за преземање или ќе притиснете на „Помошникот на Google“ на далечинскиот управувач за да разговарате со Google.

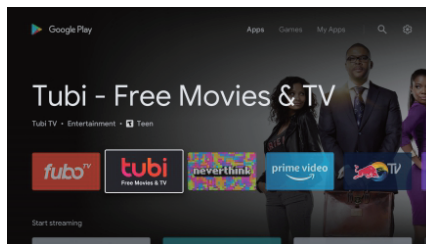

ПОМОШ

Problem	Solution
Нема струја	<ul style="list-style-type: none"> Проверете дали кабелот за напојување со наизменична струја на телевизорот е приклучен. Ако сè уште нема струја, исклучете го и повторно вклучете го по 60 секунди. Повторно вклучете го напојувањето.
Сигналот не е примен правилно	<ul style="list-style-type: none"> Ако има високи згради или планини во близина на вашата локација, на телевизорот може да се појави двојна слика или слика на духови. Сликата можете рачно да ја прилагодите: погледнете во водичот за прилагодување или прилагодете ја ориентацијата на надворешната антена. Ако ја користите внатрешната антена, приемот може да биде потежок под одредени услови. Прилагодете ја насоката на антената за оптимален прием. Ако ова не го подобри приемот, можеби ќе треба да се префрлите на надворешна антена.
Нема слика	<ul style="list-style-type: none"> Проверете дали антената на задната страна на телевизорот е правилно поврзана. Проверете ги другите канали за да видите дали проблемот сè уште постои.
Го прикажува видеото без звук	<ul style="list-style-type: none"> Обидете се да ја зголемите јачината на звукот. Проверете дали телевизорот е вклучен.
Има звук, но нема видео или боја избледени	<ul style="list-style-type: none"> Обидете се да ги прилагодите контрастот и осветленоста.
Статичкиот шум влијае на квалитетот на видеото и звукот	<ul style="list-style-type: none"> Проверете дали антената на задната страна на телевизорот е правилно поврзана.
Испрекинати линии на екранот	<ul style="list-style-type: none"> Фен за коса или правосмукалка итн. електрични апарати како што може да пречат на вашиот телевизор. Исклучете ги овие апарати.
Далечинскиот управувач не работи	<ul style="list-style-type: none"> Погрижете се да ја извадите пластичната кеса испорачана со далечинскиот управувач. Обидете се да го користите далечинскиот управувач поблиску до телевизорот. Проверете го правилното поставување на батериите или обидете се да користите нови батерии во далечинскиот управувач. Ако телевизорот не прими сигнал неколку минути, тој преминува во режим на подготвеност
Нема видео (режим на компјутер)	<ul style="list-style-type: none"> Проверете дали кабелот е правилно поврзан со VGA портот или дека кабелот не е свиткан некаде
Вертикална линија трепка (режим на компјутер)	<ul style="list-style-type: none"> Влезете во главното мени и прилагодете го вертикалниот распоред за да ја елиминирате вертикалната линија.
Хоризонтално кинене (режим на компјутер)	<ul style="list-style-type: none"> Прилагодете го хоризонталниот распоред на екранот за да ги исчистите сите хоризонтални линии.
Екранот е премногу светол или темен (режим на компјутер)	<ul style="list-style-type: none"> Прилагодете ја осветленоста или контрастот од главното мени.
Компјутерот не реагира	<ul style="list-style-type: none"> Проверете дали резолуцијата на компјутерот е поставена на компатибилна резолуција за телевизорот.
Кога уредот е поврзан од RCA портот, линиите прикажување	<ul style="list-style-type: none"> Проверете дали користите висококвалитетен кабел.
Прашањата не се решени	<ul style="list-style-type: none"> Исклучете го електричниот* кабел и повторно вклучете го по 30 секунди. Ако проблемите продолжат, не обидувајте се сами да го поправате телевизорот. Контактирајте го сервисниот центар.

Не го изложувајте вашиот телевизор на мени, екран од мени итн. што е долго време паузирано. Прикажувајќи мирна слика како не оставајте го на мира, тоа ќе го оштети екранот и може да предизвика изгорување на сликата...

ДАЛЕЧИНСКИ УПРАВУВАЧ



1. Го префрла телевизорот помеѓу вклучено и мирување.
2. Индикаторско светло.
3. Исклучете или вклучете звук на ТВ
4. **PVR**: Снимање ТВ програми во живо.
5. Го прикажува електронскиот програмски водич EPG.
6. **ИНФО**: Ги прикажува информациите за тековниот канал, како што се тековното време и името на каналот.
7. **HOME**: Го прикажува почетниот екран.
8. **Мени**: Го прикажува мениот OSD (приказ на екран).
9. **Влезови**: Прикажи/избери опции за извор на сигнал
10. **Копчиња за навигација**: курсорот горе/лево/десно/долу.
11. **Назад**: Притиснете за да се вратите назад низ менијата.
12. **Излез**: излезете од мениот на екранот.
13. **Помошник на Google**
Разговарајте со Google за да го контролирате вашиот телевизор со вашиот глас.
14. **YouTube**
Се поврзува на YouTube (потребна е интернет-врска)
15. **NETFLIX**
Се поврзува со NETFLIX за да гледате ТВ серии и филмови онлајн (потребна е интернет-врска).
16. **Prime видеа**:
Се поврзува со Prime видео (потребна е интернет-врска)
17. **Google Play**: Се поврзува со Google Play.
18. **Контрола на медиумите**:
Брзо напред/назад
Пуштете ја последната/следната програма
Пушти/Пауза/Стоп на програмата
*Помошникот на Google не е достапен на одредени јазици и земји. Достапноста на услугите зависи од земјата и јазикот.
19. **TXT**: Притиснете за да внесете телетекст кога ја репродуцирате програмата.
20. **Audio**: го прикажува списокот со аудио јазици и го избира јазикот на аудио или аудио форматот доколку е достапно (применливо само кога ТВ-програмата ја има оваа функција).
21. **SUBT**: SUBT.

* Google Assistant не е достапен на одредени јазици и земји. Достапноста на услугите зависи од земјата и јазикот..

ЛИЦЕНЦА



Термините HDMI и HDMI мултимедијален интерфејс со висока дефиниција, како и логото на HDMI се заштитни знаци или регистрирани заштитни знаци на HDMI Licensing DOO во САД и други земји.



Тие се произведени под лиценца од лабораториите Долби. Dolby, Dolby Audio и Double-D се заштитни знаци на корпорацијата за лиценцирање на Dolby Laboratories.

Вградените Google, YouTube, Android TV и Chromecast се заштитни знаци на Google LLC.

ПРЕДЛОГ

За да ја олесниме основната инсталација и да избегнеме ризик од гребнатини и оштетувања, ве советуваме да користите шрафцигер од типот PH2.

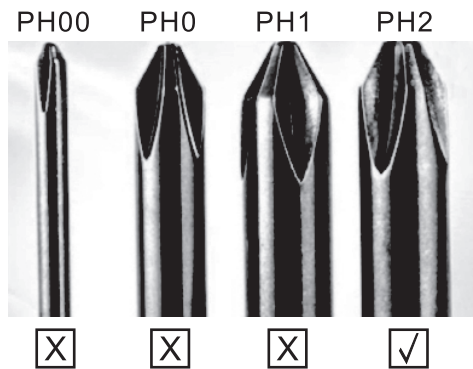

ПРЕДУПРЕДУВАЊЕ

Никога не ставајте го телевизорот на нестабилно место. Телевизорот може да падне и да предизвика сериозни повреди или смрт. Многу повреди, особено кај децата, може да се избегнат со преземање едноставни мерки на претпазливост, како на пр:

1. Употреба на витрини или држачи препорачани од производителот на ТВ.
2. Користете само мебел на кој телевизорот ќе биде безбеден.
3. Телевизорот не го преминува работ на помошниот мебел на кој се наоѓа.
4. Телевизорот не е поставен на мебел со висока височина (на пример, ормари или полица за книги) без да го прикачите мебелот и телевизорот на соодветна подлога.
5. Телевизорот не е поставен на ткаенина или други материјали што може да се наоѓаат помеѓу телевизорот и помошниот мебел.
6. Децата треба да се едуцираат за опасностите од качување по мебел за да стигнат до телевизорот или неговите функции.
7. Ако го чувате и преместувате постоечкиот ТВ, треба да се применат истите препораки како погоре.

Шраф за монтирање на сид: M4 од 22-24 инчи, M6 од 28-70 инчи, M8 од 75 инчи.

Забелешка: Не ставајте го уредот под агол за да спречите паѓање.



Informații Privind Siguranța

	Semnul de exclamare într-un triunghi echilateral este destinat să alerteze utilizatorul cu privire la prezența unor instrucțiuni de operare importante în literatura de specialitate care însoțeste aparatul.	Atenție RISC DE ELECTROCUTARE NU DESCHIDEȚI
	Avertizare: Fulgerul cu simbolul săgeată într-un triunghi echilateral este destinat să alerteze utilizatorul cu privire la prezența de tensiuni periculoase neizolate în carcasa produsului, care pot fi suficient de ridicate pentru a constitui un risc de electrocutare.	În cursul operării acestui produs sunt utilizate tensiuni înalte. Pentru a reduce riscul de electrocutare, nu scoateți capacul cabinetului; apelați la personal calificat de service. Dacă televizorul necesită orice modificări sau reglaj brut, există risc de electrocutare. Nu încercați să executați operațiuni de întreținere; dacă aveți nevoie de reparații capitale contactați un centru de relații cu clienții.

Măsurile De Siguranță Importante

- 1) Citiți aceste instrucțiuni.
- 2) Păstrați aceste instrucțiuni.
- 3) Respectați toate avertismentele.
- 4) Urmați toate instrucțiunile.
- 5) Nu utilizați acest aparat în apropierea apei.
- 6) Curățați numai cu o cârpă uscată.
- 7) Nu blocați orificiile de ventilație. Instalați în conformitate cu instrucțiunile producătorului.
- 8) Nu instalați lângă surse de căldură, cum ar fi radiatoare, aeroterme, sobe sau alte aparate (inclusiv amplificatoare) care produc căldură.
- 9) Nu ignorați scopul de siguranță al ștecărului polarizat sau de împământare. Un ștecăr polarizat are două lame, una mai lată decât cealaltă. Un ștecăr cu împământare are două lame și o furcă de împământare. Lama lată sau furca este prevăzută pentru siguranța dumneavoastră. Când ștecărul furnizat nu se potrivește la priză, apelați la un electrician pentru înlocuirea prizei vechi.
- 10) Protejați cablul de alimentare împotriva traversării sau agățării, în special la ștecăre, prize multiple și la punctul în care iese din aparat.
- 11) Utilizați doar atașamentele/accesoriile specificate de producător.
- 12) Folosiți numai cărucioarele, standurile, trepiedele, suporturile sau mesele specificate de producător sau vândute cu aparatul. Când se utilizează un cărucior, aveți grijă la deplasarea combinației cărucior/ aparat, pentru a evita deteriorarea prin răsturnare.
- 13) Deconectați aparatul în timpul furtunilor sau atunci când nu este utilizat pentru perioade lungi de timp.



Atenție:
- 14) Pentru a reduce riscul de incendiu sau electrocutare, nu expuneți acest aparat la ploaie sau umezeală.
- 15) Ștecărul este utilizat ca dispozitiv de deconectare și va rămâne întotdeauna operațional.
- 16) Priza va fi instalată în apropierea echipamentului și trebuie să fie ușor accesibilă.
- 17) Acest produs nu trebuie să fie plasat într-un cadru de instalare încorporat, cum ar fi o bibliotecă sau un raft, decât dacă este asigurată o ventilație corespunzătoare sau instrucțiunile producătorului au fost respectate.
- 18) Aparatul nu trebuie expus la stropire sau picurare și niciun fel de obiecte pline cu lichid, cum ar fi vase de flori, nu se vor așeza pe aparat.
- 19) Nu așezați surse de pericol pe aparat (de exemplu, obiecte umplute cu lichid, lumânări aprinse).
- 20) Montarea pe perete sau tavan - Aparatul trebuie să fie montat pe un perete sau pe tavan conform recomandării producătorului.
- 21)  Nu așezați niciodată televizorul, telecomanda sau bateriile în apropierea unor surse deschise de flacără sau a altor surse de căldură, inclusiv lumina directă a soarelui. Pentru a preveni răspândirea focului, nu țineți niciodată lumânări sau alte flăcări lângă televizor, telecomandă și baterii.
- 22) Borna USB trebuie să fie încărcată cu 0.5A în condiții de funcționare normală. Aceste instrucțiuni de service sunt destinate utilizării numai de către personal calificat. Pentru a reduce riscul de electrocutare, nu efectuați alte operațiuni de service în afara celor conținute în instrucțiunile de utilizare, dacă nu sunteți calificați să faceți acest lucru.
- 23) Bateria nu va fi expusă la căldură excesivă, cum ar fi soare, foc sau alte surse similare.
- 24)  Acest echipament este un aparat electric clasa II sau dublu izolat. A fost proiectat în așa fel încât nu necesită o conexiune de siguranță la pământ.
- 25) Temperatura ambiantă maximă de utilizare este 45 grade. Altitudinea maximă de utilizare este de 2000 m.

Butoanele Și Interfața Televizorului

Butoane TV

Notă: Următoarea este doar o diagramă funcțională. Și poziția reală și aranjarea diferitelor modele pot fi diferite.

O cheie:

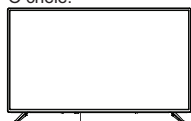

Apăsați acest buton în modul de așteptare pentru a porni / opri televizorul.

Șapte chei:	
	Pornire/oprire.
	Selectarea intrării semnalului extern.
	Afișați meniul principal și confirmați selecția elementelor de meniu.
	Selectarea canalului.
	Controlul volumului.

Interfața televizorului

Notă: În continuare sunt prezentate diferitele interfețe ale televizorului. Poziționarea și disponerea efectivă diferă în funcție de model.

	Intrare AV Intrare semnal AV extern		Intrare USB Conectați aici un dispozitiv USB pentru a reda fișiere media sau pentru a înregistra programe cu ajutorul funcției PVR.
	Intrare HDMI Intrare semnal digital de la conectorul video HDMI.		Ieșire OPTICĂ Conexiune pentru receptorul SPDIF
	ANT 75 Conexiune pentru intrarea de antenă/cablu TV (75/VHF/UHF)		RJ45 Conexiune internet.



* Nu atingeți și nu vă apropiați de conectorii HDMI și USB și nu permiteți descărcărilor electrostatice să interfereze cu funcționarea acestor conectori în modul de funcționare USB, altfel televizorul nu va mai funcționa sau televizorul nu va mai funcționa.

Schema de conectare a dispozitivelor externe

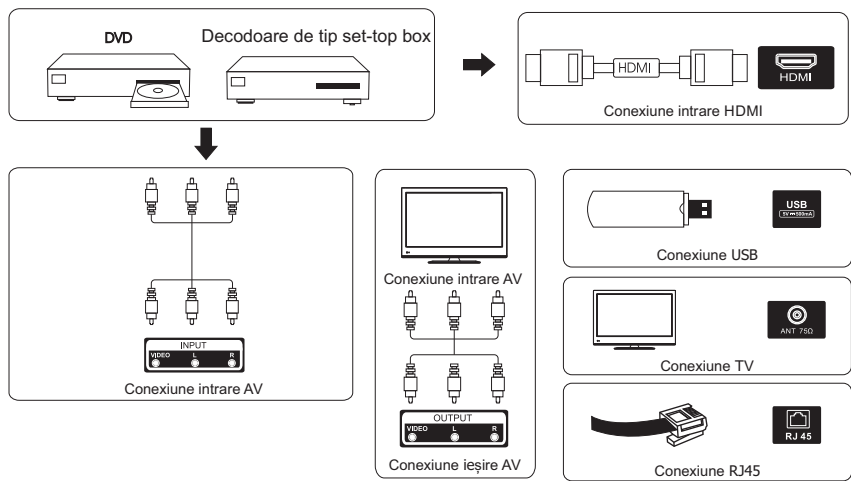

Instalarea Și Conectarea Televizorului

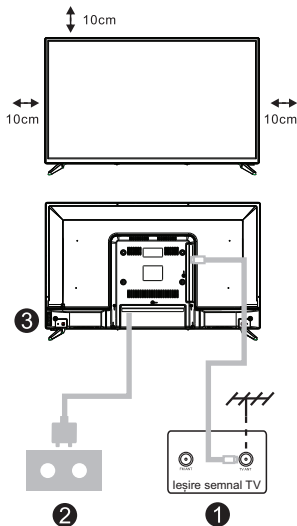

Configurarea televizorului

Așezați televizorul pe o suprafață stabilă, care poate susține greutatea acestuia.

Pentru a evita orice pericole, nu poziționați televizorul în apropiere de apă sau surse de căldură (cum ar fi becuri, lumânări, radiatoare) și nu blocați ventilația în spatele televizorului.

Conectarea antenei și a sursei de alimentare

1. Conectați cablul antenei la mufa pentru antenă din spatele televizorului.
2. Conectați cablul de alimentare a televizorului (curent alternativ 100-240 V~ 50/60Hz).

Pornirea televizorului

3. Apăsăți butonul de pornire/oprire a televizorului. Indicatorul luminos va deveni verde. În modul standby (în așteptare), lumina este roșie. Apăsăți butonul de pornire/oprire de pe telecomandă pentru a porni televizorul.

Notă: Dacă modelul are un slot pentru card CI în partea de sus, mufa de silikon pentru slotul pentru card CI se găsește în pungă de accesorii (pentru modelele fără slot pentru card CI, nu există dop de silikon), introduceți mufa de silikon în slot când cardul CI nu este folosit.

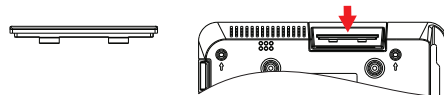

Notă:
Imaginea are doar scop informativ.

Instrucțiuni De Instalare A Postamentului de Televizor

1. Deschideți cutia și scoateți televizorul, accesoriile și postamentul (unele modele nu au postament).
2. Pentru a evita deteriorarea televizorului, acoperiți-l cu o pătură moale și așezați-l pe o masă, cu fața în jos, pe materialul moale. Înșurubați piciorul postamentului la televizor.
3. Înșurubați postamentul la televizor.
4. Instalarea este finalizată.

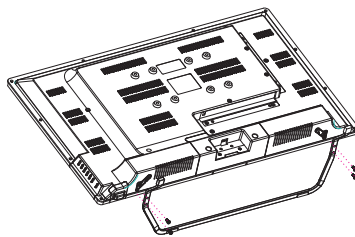
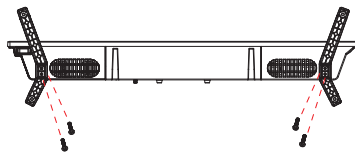

Notă:
Imaginea are doar scop informativ.
Produsul efectiv poate fi ușor diferit.

Configurare inițială

1. Configurarea inițială

La configurarea inițială, asistentul de configurare de pe ecran vă va ghida pentru configurarea televizorului. Urmăriți ghidul pentru o configurare corectă a televizorului.

1.1 Selectare limbă

Folosiți butoanele \wedge / \vee pentru a selecta limbile de sistem, apoi apăsați [OK] pentru a confirma.

1.2 Configurați rapid televizorul cu Smartphone-ul dvs. Android™? (Continuă/Skip)

Pentru a conecta Smartphone-ul Android la televizorul dvs. Selectați „**Continuă**”.

1. Pe telefonul dvs. Android, deschideți aplicația pre-instalată „Google”.

2. Tastați sau spuneți „Ok Google, configurează-mi dispozitivul”.

3. Selectați numele modelului din listă.

Notă: Apăsați „**BACK**” pentru a anula

Dacă doriți doar să utilizați televizorul în mod normal, selectați „**Skip (Omitere)**”

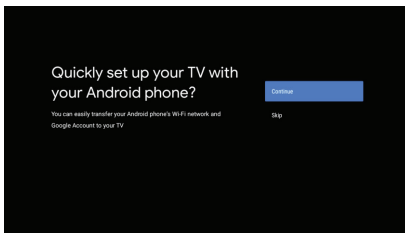

1.3 Configurare rețea

Apăsați butoanele \wedge / \vee pentru a selecta rețeaua WiFi la care doriți să vă conectați, introduceți parola și apoi confirmați pentru a vă conecta. Dacă selectați „Skip”, configurarea poate fi efectuată în pagina de start sau meniul setări.

1.4 Conectarea la contul Google

Conectați-vă pentru a obține aplicații noi, recomandări, filme și multe altele de la Google.

Utilizați telecomanda: Utilizați telecomanda pentru a introduce contul Google și parola și a vă conecta la Contul Google.

Configurare inițială

Configurarea inițială (Continuare)

1.5 Termeni de Utilizare

Acceptați termenii și condițiile Google pentru a îmbunătăți experiența dvs. cu produsului. Selectați „Accept” pentru a continua acceptând.

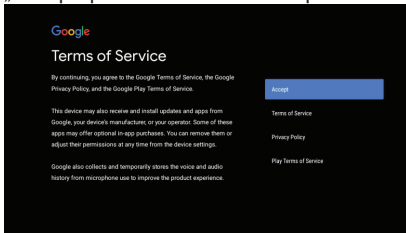

1.6 Servicii Google

Selectați „Accept” pentru a confirma dacă doriți ca locația dvs. să fie identificată pe Android TV și sunteți de acord să trimiteți automat informații de diagnosticare către Google pentru a vă îmbunătăți experiența Google.

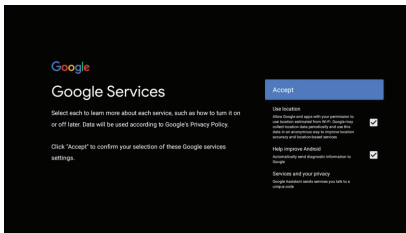

1.7 Instalări Automate

Selectați Instalați sau dezinstalați aplicațiile recomandate și aplicațiile Google utilizând acest proces.

Selectați „Continue” la pagina următoare.

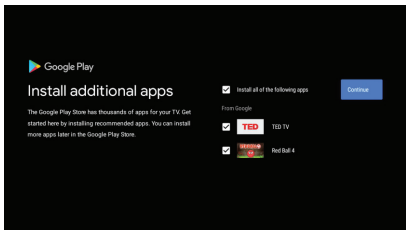

Ecranele de informații vor apărea acum, puteți avansa în configurare apăsând butonul direcțional „RIGHT” pentru a continua.

Configurare inițială

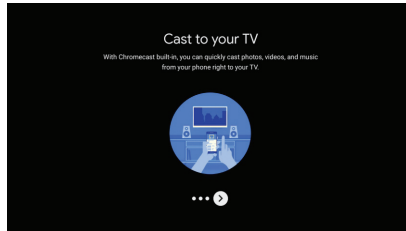
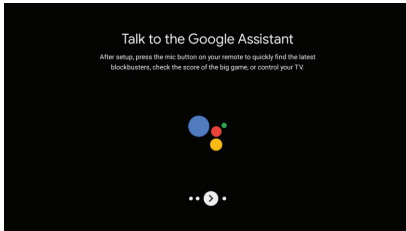
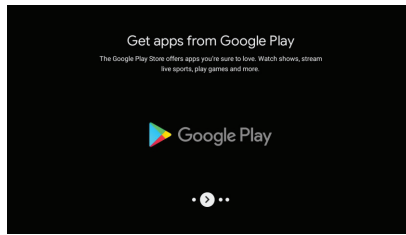
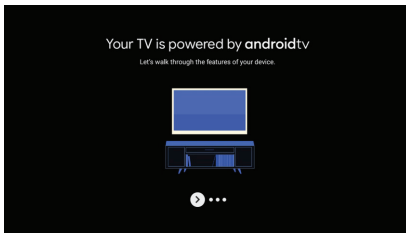

1.8 Asocierea Telecomenzii Bluetooth

1. Apăsați „BACK” și „VOL-” simultan pe telecomandă pentru a intra în modul de asociere prin Bluetooth. Indicatorul luminos de pe telecomandă va clipi la pornirea modului de asociere.
2. Apăsați „BACK” pentru a sări peste modul de asociere.

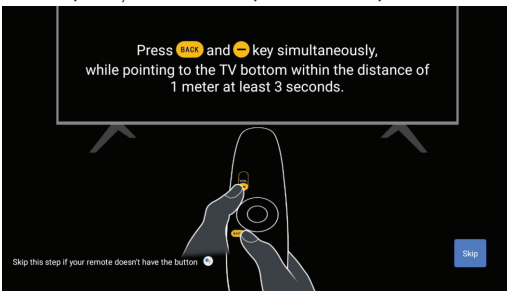

1.9 Selectare Regiune/Țară

Selecționați țara în care utilizați aparatul cu ajutorul butoanelor direcționale \wedge / \vee , apoi apăsați **【OK】** pentru confirmare.

1.10 Selectare modul TV (Home/Retail)

Asigurați-vă, vă rugăm, că la acest pas selecționați „Home”, dacă utilizați acest televizor „Acasă”.

Asigurați-vă că ați confirmat după ce ați selectat „Home”.

1.11 Chromecast încorporat™

Selecționați **On/Off** pentru a face disponibil Chromecast-ul încorporat.

Configurare inițială

1.12 Setare canal TV

Selectați **Antenă/Cablu** pentru a scana canalul TV.

Dacă selectați „**Skip**”, scanarea canalului poate fi efectuată în meniu.

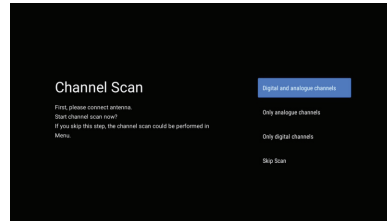
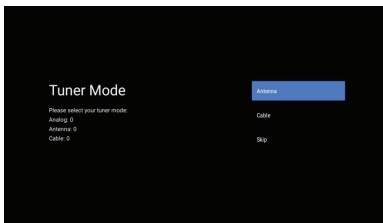

Configurare efectuată și Condițiile de declinare a responsabilității

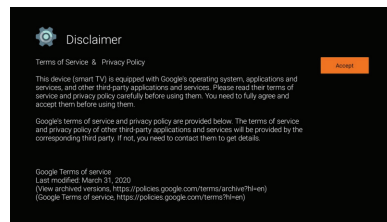
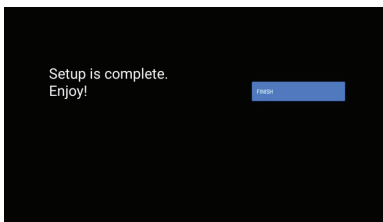

HOME

2.HOME

După ce ați finalizat configurarea inițială, veți intra în pagina de pornire. Alternativ, puteți apăsați butonul  pentru a afișa pagina de pornire

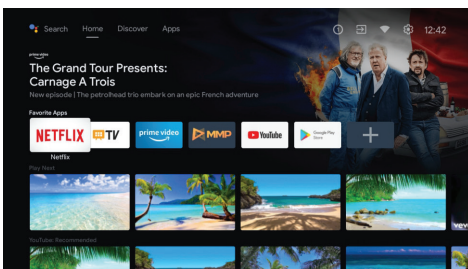
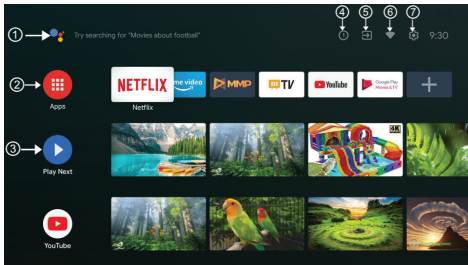

* În unele țări ecranul de start poate avea afișaj diferite față de imaginea de mai sus, vă rugăm să consultați produsul pentru detalii.

① Asistent Google

Folosii-vă vocea pentru a trece la emisiuni, dispozitive de control și altele - întrebați Google.

② Aplicații

Selectați „Apps” pentru a avea acces la toate aplicațiile. Aplicațiile preinstalate sunt disponibile pentru dvs. În acest rând, selectați „Google Play”, dacă doriți să căutați și să descărcați și alte aplicații.

③ Play Next

Fiecare rând trecut peste acest punct va afișa conținutul recomandat din aplicațiile pe care le-ați instalat deja..

④ Notificări

Aici vor fi afișate toate notificările referitoare la Android TV-ul dvs.

⑤ Intrări

Selectați această opțiune dacă doriți să setați intrarea TV. De exemplu: TV, HDMI 1, HDMI 2

⑥ Rețea

Va afișa conectivitatea la rețea, WiFi sau Ethernet.

⑦ Setări

Gestionați aplicațiile și controalele TV, modificați preferințele, sunetele și contul.

Setări

3. Setări

Permite setarea diferitelor performanțe ale televizorului.

1. Apăsați butonul </> pentru a selecta „Setări”, din colțul din dreapta sus al ecranului.
2. Apăsați butonul Λ/V pentru a selecta opțiunea pe care doriți să o ajustați în meniul „Setări”.
3. Apăsați butonul [OK] pentru executare.

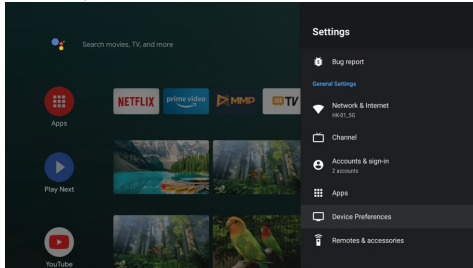

Rețele Internet

Reglați toate setările de rețea și verificați conexiunea dacă aveți probleme de conectare..

1. Apăsați butonul Λ/V pentru a selecta „Network&Internet” din meniul de setări.
2. Apăsați butonul Λ/V pentru a selecta: WiFi/Adăugare rețea nouă/scanare întotdeauna disponibilă/Setări Proxy/setări IP.

Canal

Afișați sub-meniul scanare pe baza diferitelor moduri de instalare a canalelor.

1. Apăsați butonul Λ/V Apăsați butonul pentru a selecta „Sursa canalului, Modul de instalare a canalului și Controlul parental”.
2. Apăsați [OK] pentru a introduce „Control Parental”, apoi apăsați Λ/V sau butoanele cu cifre de pe telecomandă pentru a introduce parola implicită „1234”.
3. Apăsați butonul Λ/V pentru a selecta Canalele blocate, Restricțiile de Program, Intrările blocate și Schimbarea codului PIN.

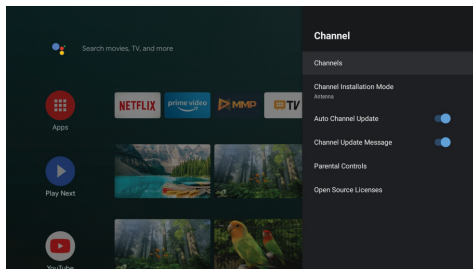

Setări

Preferințe Dispozitiv

1. Apăsați butonul Δ/V pentru a selecta opțiunile privind Despre, Dată și oră, Temporizator, Limbă, Intrări, Imagine, Sunet, Asistent Google, Resetare și altele.

2. Apăsați **OK** pentru a accesa sub-opțiunea corespunzătoare.

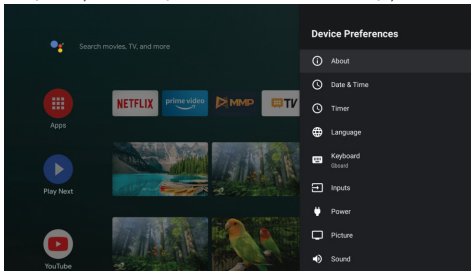

Despre

1. Apăsați butonul Δ/V pentru a verifica informațiile suplimentare, cum ar fi Actualizarea sistemului, Numele dispozitivului, Repornire, Stare, și altele.

2. Apăsați butonul **BACK** pentru a reveni la meniul anterior.

Apăsați butonul **EXIT** pentru a ieși din meniu.

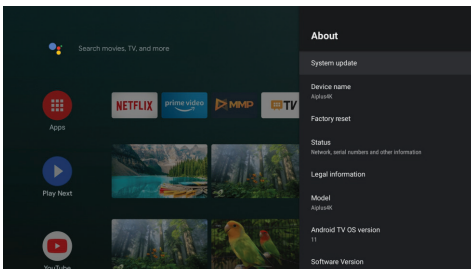

* Imaginile de mai sus sunt doar pentru referință, vă rugăm să consultați produsul pentru detalii.

Resetare la nivel de fabrică

Dacă este selectată Resetarea la nivel de fabrică, vor fi șterse toate datele din spațiul de stocare intern al dispozitivului, inclusiv: contul dvs. Google, datele și setările sistemului și aplicațiilor și aplicațiile descărcate.

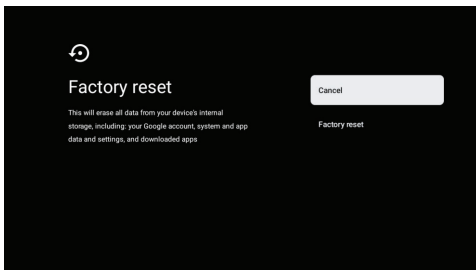

Setarea sursei Tv

4. Setarea sursei Tv

Pentru a introduce sursa TV în pagina de pornire:

1. Apăsați butonul  sau selectați „Live TV” pe pagina de start.

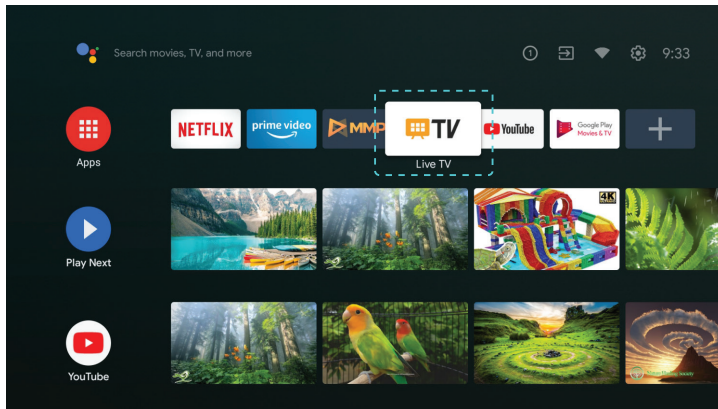

2. Apăsați butonul , apoi selectați „Channels” și selectați „New Channels Available” pentru a accesa.

Google Play

5. Google Play

Pentru a avea acces și pentru a descărca aplicații din Google Play, trebuie să vă conectați cu un Cont Google.

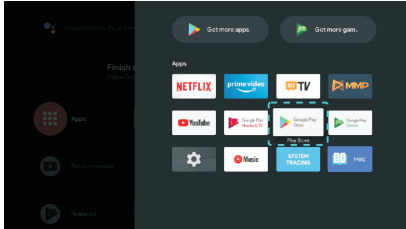

După ce deschideți Google Play, vi se va solicita să vă conectați sau să creați un cont nou.

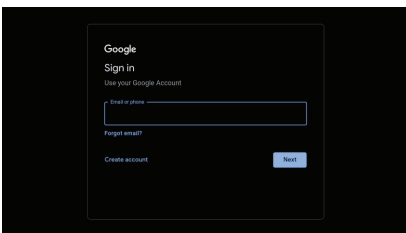

După ce v-ați conectat, veți fi adus la pagina de mai jos, parcurgeți lista de aplicații disponibile pentru descărcare sau apăsați butonul **Asistent Google** de pe telecomandă pentru a vorbi cu Google.

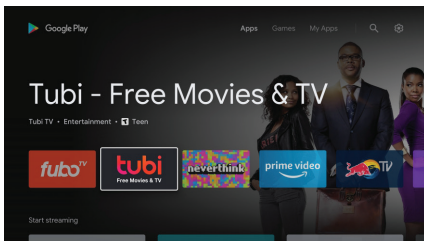

Ajutor

Absența alimentării cu energie	<ul style="list-style-type: none"> ★ Verificați dacă este cuplat cablul de alimentare a televizorului. Dacă nu aceasta este problema, scoateți ștecărul și reintroduceți-l în priză după 60 de secunde. Deschideți din nou televizorul.
Semnalul nu este recepționat corect	<ul style="list-style-type: none"> ★ Dacă există clădiri înalte sau munți în apropiere de locul în care vă aflați, este posibil ca imaginea să fie dublă sau în ceață. Puteți regla imaginea manual: consultați instrucțiunile de reglare sau schimbați direcția antenei externe. ★ Dacă folosiți antenă de interior, este posibil ca în anumite situații semnalul să se recepționeze mai greu. Schimbați direcția antenei pentru recepție optimă. Dacă acest lucru nu îmbunătățește recepția, este posibil să fie nevoie să utilizați o antenă externă.
Nu există imagine	<ul style="list-style-type: none"> ★ Verificați dacă antena aflată în spatele televizorului este conectată corespunzător. ★ Dați pe alte canale pentru a verifica dacă problema persistă.
Există imagine, dar nu și sunet	<ul style="list-style-type: none"> ★ Dați volumul mai tare. ★ Verificați dacă televizorul este pe modul silențios.
Există sunet, dar nu și imagine sau aceasta este estompată	<ul style="list-style-type: none"> ★ Reglați contrastul și luminozitatea.
Zgomotul static afectează calitatea imaginii și sunetului	<ul style="list-style-type: none"> ★ Verificați dacă antena aflată în spatele televizorului este conectată corespunzător.
Linii întrerupte pe ecran	<ul style="list-style-type: none"> ★ Aparatele electrice, cum ar fi uscătoarele de păr sau aspiratoarele etc. pot interfera cu televizorul. Opriți aceste aparate.
Telecomanda nu funcționează	<ul style="list-style-type: none"> ★ Asigurați-vă că punga de plastic în care este livrată telecomanda este îndepărtată. Încercați să utilizați telecomanda mai aproape de televizor. Verificați dacă bateriile sunt corect introduse în telecomandă sau utilizați baterii noi. ★ Televizorul va intra în modul standby dacă nu primește niciun răspuns în câteva minute.
Nu există imagine (modul PC)	<ul style="list-style-type: none"> ★ Verificați conexiunea cablului la portul VGA și ca acesta să nu fie îndoit.
Dungi verticale care clipește (mod PC)	<ul style="list-style-type: none"> ★ Accesați meniul principal și reglați poziționarea verticală pentru a elimina dungi verticale.
Bruiaj orizontal (modul PC)	<ul style="list-style-type: none"> ★ Reglați poziționarea orizontală a ecranului pentru a elimina orice dungi orizontale.
Ecranul este prea luminos sau prea întunecat (modul PC)	<ul style="list-style-type: none"> ★ Ajustați contrastul sau luminozitatea din meniul principal.
Calculatorul nu răspunde	<ul style="list-style-type: none"> ★ Verificați setările afișajului calculatorului și alegeți o rezoluție compatibilă cu televizorul.
Apar dungi la conectarea unui dispozitiv la portul RCA	<ul style="list-style-type: none"> ★ Folosiți un cablu în stare bună.
Problemele nu s-au rezolvat	<ul style="list-style-type: none"> ★ Scoateți ștecărul cablului de alimentare din priză și așteptați 30 de secunde, apoi reintroduceți-l în priză. Dacă problema persistă, nu încercați să reparați singuri televizorul. Contactați centrul de service.

Evitați afișarea pe televizor a unei imagini statice pentru o perioadă îndelungată, indiferent dacă este dintr-un videoclip pus pe pauză, ecran de meniu etc., deoarece aceasta va deteriora afișajul și poate provoca imprimarea imaginii.

Telecomandă



- 1 Comută televizorul între modul pornit și modul de așteptare.
- 2 Indicator lumină.
- 3 Dezactivați sau reactivați sunetul televizorului.
- 4 **PVR**: Înregistrați programul TV în direct.
- 5 Afișează ghidul electronic de programe EPG.
- 6 **INFO**: Afișează informațiile actuale ale canalului, cum ar fi ora curentă și numele canalului.
- 7 **HOME**: Afișează ecranul de pornire.
- 8 **Menu**: Afișează meniul OSD (Afișare pe ecran).
- 9 **Intrări**: Afișare/Selectare opțiuni sursă semnal.
- 10 **Butoane de navigare** :
Cursor SUS/STÂNGA/DREAPTA/JOS
- 11 **Back**: Apăsați pentru a vă deplasa înapoi prin meniuri.
- 12 **Exit**: Ieșiți din meniul OSD.
- 13 **Asistent Google**:
Discutați cu Google pentru a vă controla televizorul folosindu-vă vocea.
- 14 **YouTube**:
Se conectează la YouTube (este necesară conexiunea la internet).
- 15 **NETFLIX**:
Se conectează la NETFLIX pentru vizionarea emisiunilor TV și a filmelor online (este necesară conexiunea la internet).
- 16 **Prime video** :
Se conectează la Prime video (este necesară conexiunea la internet).
- 17 **Google Play**: Se conectează la Google Play.
- 18 **Media control**:
Derulare rapidă înainte/înapoi
Afișare ultimul/următorul program
Redare/Pauză/Oprire program
- 19 **TXT**: Apăsați pentru a accesa Teletext-ul când redați programul.
- 20 **Audio**: Afișează lista de limbi audio și selectați o limbă audio sau un format audio, dacă este disponibil (se aplică numai atunci când programul TV are această funcționalitate).
- 21 **SUBT**: SUBT.

* Asistentul Google nu este disponibil în anumite limbi și țări. Disponibilitatea serviciilor variază în funcție de țară și limbă.

LICENȚE



Termenii HDMI și HDMI High-Definition Multimedia Interface, și logo-ul the HDMI sunt mărci înregistrate ale HDMI Licensing LLC în Statele Unite și alte țări.



Produse sub licența Dolby Laboratories. Dolby, Dolby Audio, și double-D symbol sunt mărci înregistrate ale Dolby Laboratories Licensing Corporation.

Google, YouTube, Android TV și Chromecast built-in sunt mărci înregistrate ale Google LLC.

RECOMANDARE

Pentru a face mai ușoară instalarea bazei și pentru a evita orice risc de zgârieturi și deteriorări, vă sfătuim să utilizați tipul de șurubelniță PH2.

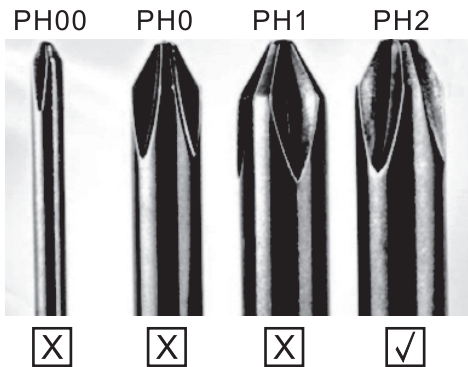

ATENȚIE



Nu așezați niciodată un televizor într-o locație instabilă. Un televizor poate cădea, provocând vătămări corporale grave sau moartea. Multe leziuni, în special la copii, pot fi evitate luând măsuri de precauție simple, cum ar fi:

1. Utilizarea dulapurilor sau suporturilor recomandate de producătorul aparatului.
2. Folosiți doar mobilier care poate susține în siguranță televizorul.
3. Asigurați-vă că televizorul nu depășește marginea mobilierului.
4. Nu așezați televizorul pe mobilier înalt (de exemplu, dulapuri sau biblioteci), fără a ancora atât mobilierul, cât și televizorul pe un suport adecvat.
5. Nu așezați televizorul pe pânză sau alte materiale care pot fi amplasate între televizor și mobilier.
6. Educarea copiilor despre pericolele urcării pe mobilă pentru a ajunge la televizor sau la comenzile acestuia.
Dacă aparatul dvs. este păstrat și mutat, ar trebui aplicate aceleași măsuri ca mai sus.

Șurub montare pe perete: M4 22-24 inch, M6 28-70 inch, M8 75 inch

Notă: nu agățați într-un unghi pentru a evita riscul căderii.

VARNOSTNE INFORMACIJE

	<p>Klicaj v enakostraničnem trikotniku je namenjen opozarjanju uporabnika o tem, da so v dokumentaciji, priloženi napravi, pomembna navodila za delovanje in vzdrževanje.</p>	<p>CAUTION RISK OF ELECTRIC SHOCK DO NOT OPEN</p>	<p>Pri delovanju tega izdelka so prisotne visoke napetosti. Da zmanjšate tveganje električnega udara, ne odstranjujte pokrova ohišja in servisiranje prepustite usposobljenemu servisnemu osebju.</p>
	<p>Opozorilo Strela s simbolom puščice v enakostraničnem trikotniku opozarja uporabnika na neizolirano „nevarno napetost“ na ohišju izdelka, ki je lahko dovolj visoka, da predstavlja nevarnost električnega udara.</p>	<p>Pri kakršnih koli spremembah ali grobih prilagoditvah lahko pride do električnega udara s telesnimi poškodbami. Naprave nikoli ne poskušajte odpirati sami, ampak se za servis obrnite za centre za pomoč uporabnikom.</p>	

POMEMBNI PREVIDNOSTNI UKREPI V ZVEZI Z VARNOSTJO

- Ta navodila preberite. Ta navodila shranite. Upoštevajte vsa opozorila. Upoštevajte vsa navodila.
- Te naprave ne uporabljajte v bližini vode. Čistite samo s suho krpo.
- Prezračevalnih odprtih ne blokirajte. Namestite v skladu z navodili proizvajalca.
- Ne nameščajte v bližino kakršnih koli virov toplote, kot so radiatorji, grelni registri, peči ali druge naprave (vključno z ojačevalniki), ki proizvajajo toploto.
- Ne uničite varnostne funkcije polarnega ali ozemljenega vtiča. Polarni vtič ima dva zatiča, pri čemer je eden širši od drugega. Ozemljeni vtič ima dva zatiča in tretji ozemljitveni pol. Široki zatič ali tretji pol je priložen zaradi vaše varnosti. Če se priloženi zatič ne prilega vaši vtičnici, se za zamenjavo zastarele vtičnice obrnite na električarja.
- Napajalni kabel zaščitite pred tem, da bi po njem hodili ali pa bi se priščipnil, še posebej pri vtičih, priročnih vtičnicah in na točki izhoda iz naprave.
- Uporabljajte le opremo/dodatno opremo, ki jo je navedel proizvajalec.
- Uporabljajte le skupaj z vozičkom, stojalom, stativom, nosilcem ali mizo, ki jih je določil proizvajalec ali ki se prodajajo skupaj z napravo. Če skupaj z napravo uporabljate voziček, napravo na vozičku premikajte pazljivo, da ne bi prišlo do telesnih poškodb, če bi se prevrnila.
- To napravo odklopite iz vtičnice med nevihtami s strelami ali kadar je dlje časa ne uporabljate.



Svarilo:

- Da zmanjšate tveganje požara ali električnega udara, ne izpostavljajte te naprave dežju ali vlagi.
- Vtič za omrežno napajanje se uporablja kot odklopna naprava; odklopna naprava mora biti vedno zlahka na voljo za uporabo.
- Izhod vtičnice mora biti nameščen blizu opreme in mora biti zlahka dostopen.
- Tega izdelka ne smete nikoli vgrajevati, npr. v knjižno omaro ali na stojalo, razen če je omogočeno pravilno kroženje zraka ali če so upoštevana navodila proizvajalca.
- Ne izpostavljajte kapljanju ali pljuskom, nanj pa tudi ne postavljajte predmetov, napolnjenih s tekočino, kot so vaze.
- Na napravo ne postavljajte nobenih predmetov, ki bi lahko predstavljali nevarnost (npr. predmetov, napolnjenih s tekočino, prižganih sveč).
- Montaža na steno ali strop - Napravo smete montirati na steno ali strop le, kot priporoča proizvajalec.
- Televizorja, daljinskega upravljalnika ali baterij nikoli ne postavljajte zraven odprtega ognja ali drugih virov toplote, vključno z neposredno sončno svetlobo. Da preprečite širjenje požara, sveč in drugih virov ognja nikoli ne postavljajte v bližino televizorja, daljinskega upravljalnika in baterij.
- Tok priključka USB mora pri normalnem delovanju znašati 0,5 A. Ta navodila za servis so namenjena samo servisnemu osebju. Da zmanjšate tveganje električnega udara, ne izvajajte nobenih servisnih del, razen tistih, ki so omenjena v navodilih za upravljanje, če za to niste usposobljeni.
- Baterije ne smete izpostavljati prekomerni toploti, kot je sončna svetloba, ogenj in podobno.
-  Ta oprema je oprema razreda II ali dvojno izolirana električna naprava. Zasnovana je tako, da je ni treba varnostno priključiti na električno ozemljitev
- Najvišja temperatura okolja pri uporabi znaša 45 stopinj. Najvišja nadmorska višina pri uporabi znaša 2000 metrov.

GUMBI TELEVIZORJA IN PRIKLJUČNEGA VMESNIKA

Gumbi televizorja

Opomba: v nadaljevanju je prikazana le funkcijska shema; dejanski položaji in razporeditev so pri različnih modelih lahko različni.

Ena tipka:

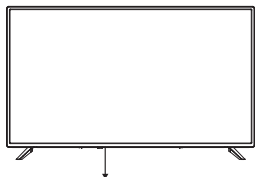

Za vklop/izklop televizorja pritisnite ta gumb v načinu pripravljenosti.

Sedem tipk:

	VKLOP/IZKLOP napajanja.
	Izbira vhoda zunanjega signala
	Prikaz glavnega MENIJA in potrditev izbire elementa MENIJA
	Izbira kanala
	Prilagoditev glasnosti

Priključni vmesnik

Opomba: v nadaljevanju so prikazani različni terminalski vmesniki; dejanski položaji in razporeditev so pri različnih modelih lahko različni.

	AV-vhod Vhod zunanjega AV-signala
	HDMI-vhod Vhod za digitalni signal iz video priključka za HDMI.
	ANT 75 priklop vhoda antene/kabla televizorja (75/VHF/UHF).
	USB-vhod Tu priklopite napravo USB za predvajanje predstavnostnih datotek z nje ali za snemanje programov prek funkcije PVR.
	Izhod OPTICAL (OPTIČNO) Priklop sprejemnika SPDIF.
	RJ45 Priklop interneta.



*Ne dotikajte se priključkov HDMI ali USB in preprečite motnje na teh priključkih zaradi elektrostatične razelektritve med delovanjem v načinu USB, sicer bo televizor nehal delovati ali pa bo njegovo stanje nenormalno.

SHEMA PRIKLOPA ZUNANJE NAPRAVE

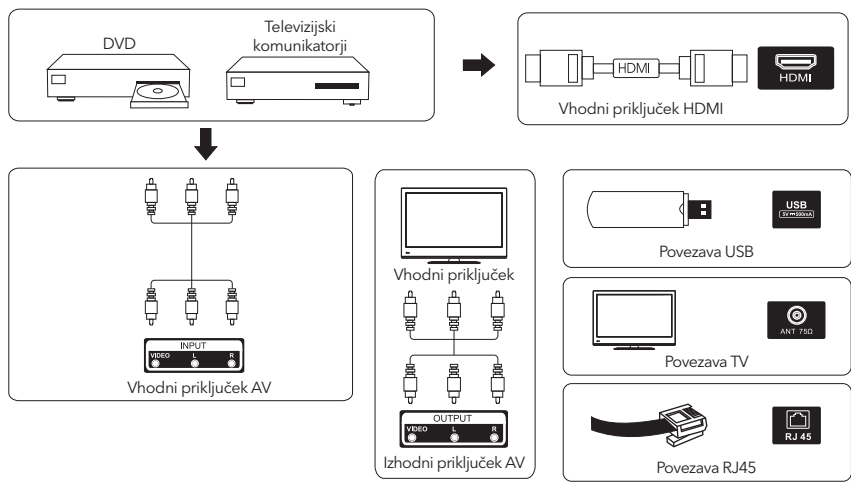

TV INSTALL AND CONNECT

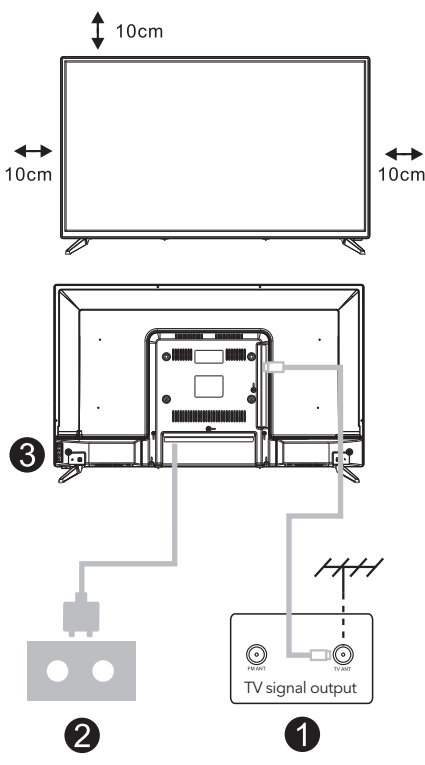

Nastavitev televizorja
 Televizor postavite na trdno mesto, ki bo lahko zdržalo njegovo težo.
 Da preprečite nevarnost, televizorja ne postavljajte v bližino vode ali mesta segrevanja (kot so svetloba, sveče, grelnik) in ne blokirajte kroženja zraka na zadnji strani televizorja.

Priključitev antene in napajanja

1. Priključite antenski kabel na antensko vtičnico na zadnji strani televizorja.
2. Priključite napajalni kabel televizorja (izmenična napetost 240 V~ 50/60 Hz).

Vklopitev televizor.

3. Če želite vklopiti televizor, priključite napajanje, preklopite v način pripravljenosti (rdeča lučka) in pritisnite gumb na televizorju ali gumb za napajanje na daljinskem upravljalniku.

Opomba:
 Opomba: Če ima model na vrhu režo za kartico CI, je silikonski vtič za to režo v vrečki z dodatno opremo (pri modelih brez reže za kartico CI tega silikonskega vtiča ni); ko kartice CI ne uporabljate, v režo vstavite silikonski vtič.

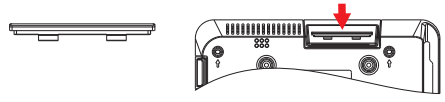

Opomba: Slika je namenjena samo ponazoritvi.

NAVODILA ZA NAMESTITEV STOJALA ZA TELEVIZOR

1. Odprite škatlo ter iz nje vzemite televizor, raztreseno dodatno opremo in podnožje (nekateri modeli so brez podnožja).
2. Da televizorja ne boste poškodovali, ga pokrijte z mehko žimnico, ga položite na mizo in obrnite na mehak material ter privijte vrat podnožja na televizor.
3. Privijte podnožje in ga priklopite na televizor.
4. Namestitev je dokončana.

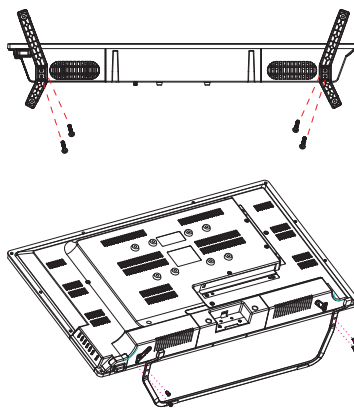

Opomba:

Slika je namenjena samo ponazoritvi.

ZAČETNA NAMESTITEV

Pri prvi začetni namestitvi vas bo po namestitvi vodil zasloni čarovnik za namestitev. Za pravilno namestitev televizorja upoštevajte priročnik.

1.1 Language select (Izbira jezika)

->Z gumboma \wedge / \vee izberite jezike sistema, nato **【OK】** pa za potrditev pritisnite.

1.2 1.2 Quickly set up your TV with your Android™ phone? (Ali želite hitro nastaviti televizor s telefonom Android?) (Continue/skip) (Nadaljuj/preskoči)

Za povezavo pametnega telefona Android s televizorjem izberite „Continue“ (Nadaljuj).

1. Na telefonu Android odprite predhodno nameščeno aplikacijo „Google“.
2. Vnesite ali izrecite naslednje: „Ok Google, set up my device“ (Google, nastavi mojo napravo).
3. Dotaknite se imena modela na seznamu.

Opomba: Za preklic pritisnite „BACK“ (Nazaj).

Če želite normalno uporabljati televizor, izberite „Skip“ (Preskoči).

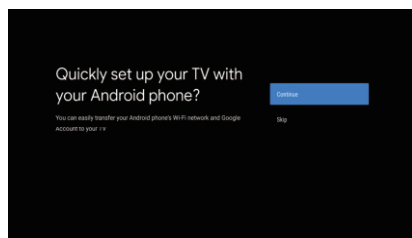

1.3 Configure the network (Konfigurirajte omrežje)

Pritisnite gumba \wedge / \vee da izberete povezavo Wi-Fi, s katero se želite povezati, vnesite geslo in nato potrdite, da se povežete.

Če izberete možnost "Skip" (Preskoči), je omrežje mogoče konfigurirati na začetni strani ali v meniju nastavitvev.

1.4 Google Account Sign in (Vpis v Google Račun)

Vpišite se, da boste od družbe Google pridobili nove aplikacije, priporočila, filme in še mnogo več. Uporabite daljinski upravljalnik:

Z daljinskim upravljalnikom vnesite podatke o računu Google in geslo, da se vpišete v račun Google.

1.5 Pogoji uporabe

Če sprejemate pogoje uporabe družbe Google za izboljšanje izkušnje z izdelkom, izberite „Accept“ (Sprejmi), da nadaljujete s tem pogojem.

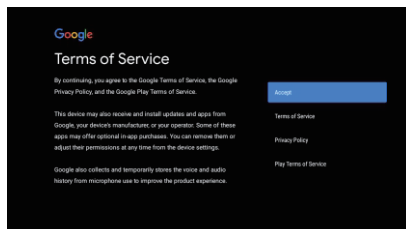

1.6 Storitve Google

Izberite „Accept“ (Sprejmi), da potrdite, ali na televizorju Android želite prepoznavanje svoje lokacije in soglašate s samodejnim pošiljanjem diagnostičnih informacij družbi Google za izboljšanje izkušnje z izdelki Google.

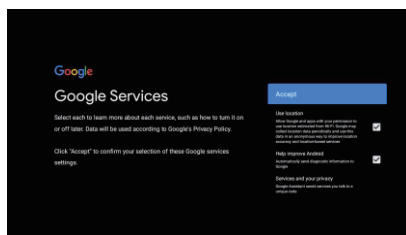

1.7 Play Auto Installs (Namestitve samodejnega predvajanja)

Pri tem postopku izberite namestitev ali odstranitev aplikacij in aplikacij Google.

Izberi "Continue" (Nadaljuj), da se pomaknete na naslednjo stran.

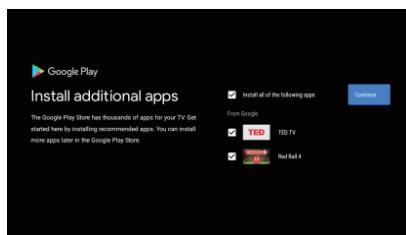

Zdaj se bodo prikazali zasloni z informacijami; po korakih se lahko premikate, če za nadaljevanje pritisnete smerni gumb za pomik v DESNO.

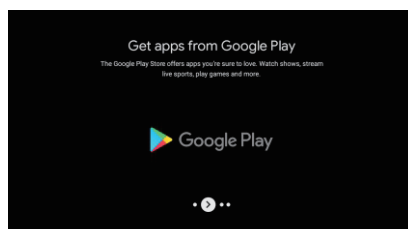
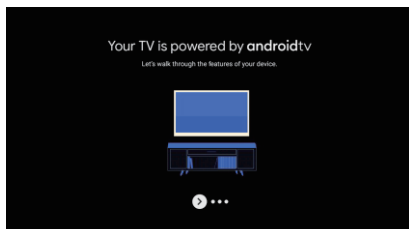

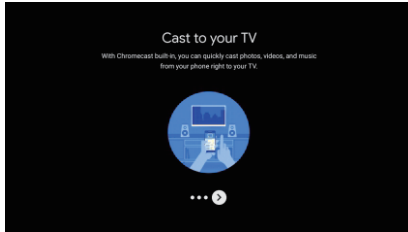
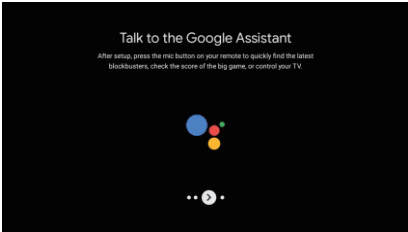

1.8 Pairing Bluetooth Remote (Povezovanje s tehnologijo Bluetooth prek daljinskega upravljalnika)

1. Na daljinskem upravljalniku hkrati pritisnite 'BACK' in 'VOL-' (Glasnost-), da vstopite v način povezovanja s tehnologijo Bluetooth. Pri vstopu v način povezovanja bo začela utripati indikatorna lučka na daljinskem upravljalniku.

2. Da preskočite način povezovanja, pritisnite 'BACK' (Nazaj).

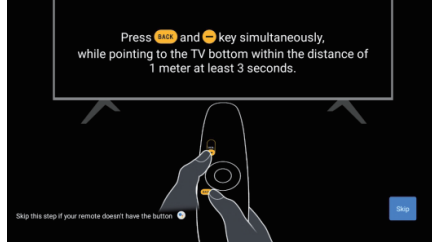

1.9 Select Region/Country (Izbira države/regije)

Državo, v kateri uporabljate napravo, izberite s smernima gumboma ^ / v nato pa za potrditev pritisnite [OK].

1.10 Select TV mode (Home/Retail) (Izberite način televizorja (Domači način/maloprodaja))

Pazite, da boste pri tem koraku izbrali "Home" (Domači način), če televizor uporabljate doma. Ko ste izbrali "Home" (Domači način), ne pozabite potrditi.

1.11 Chromecast built-in™

Izberite On/Off (Vklop/izklop), da bo možnost Chromecast built-in na voljo.

1.12 TV Channel Setting (Nastavitev kanalov televizorja)

Za pregled kanalov televizorja zberite možnost Antenna/Cable (Antena/kabel). Če izberete možnost "Skip", (Pteskoči), pregled kanalov lahko izvedete v meniju.

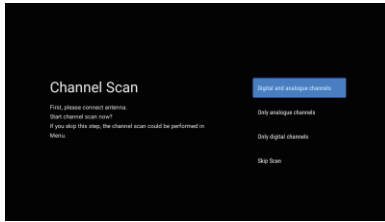
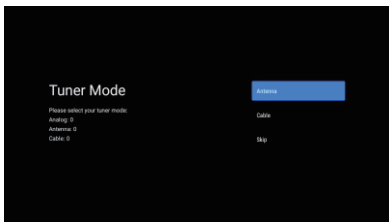

Setup completed and Disclaimer Terms (Dokončana nastavitve in pogoji izjave o zavrnitvi odgovornosti)

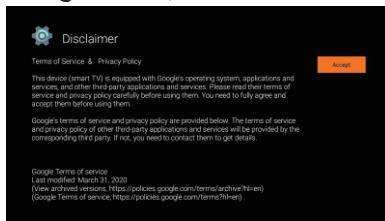
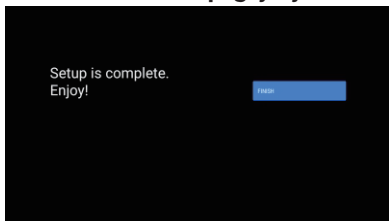

ZAČETEK

Ko zaključite začetno nastavitve, boste vstopili na začetni zaslon ali pa za prikaz začetne strani pritisnite gumb .

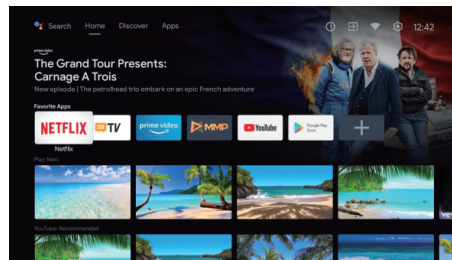
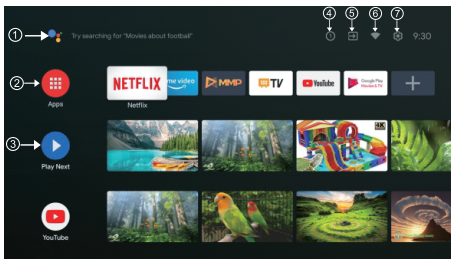

*V nekaterih državah je na uporabniškem vmesniku začetnega zaslona prikazana drugačna slika kot zgoraj; za podrobnosti glejte izdelek.

1. Google Assistant (Google Pomočnik)

Za preklop na oddaje, nadzorne naprave in drugo samo zaprosite Google.

2. Apps (Aplikacije)

Izberite "Apps" (Aplikacije) za dostop do vseh aplikacij. V tej vrstici so na voljo predhodno nameščene aplikacije; izberite "Google Play", če želite iskati in prenašati dodatne aplikacije.

3. Play Next (Predvajaj naslednje)

V vsaki vrstici za to točno bo prikazana priporočena vsebina iz aplikacij, ki ste jih že namestili.

4. Notifications (Obvestila)

Tu bodo prikazana vsa obvestila, ki se nanašajo na kar koli na televizorju Android.

5. Inputs (Vhodi)

Select this if you want to adjust your TV input, Example: TV, HDMI 1, HDMI 2.

6. Network (Omrežje)

S to možnostjo bo prikazana povezljivost omrežja - s povezavo Wi-Fi ali Ethernet.

7. Settings (Nastavitve)

Upravljanje aplikacij in kontrolnikov televizorja, prednostnih nastavitev, zvokov in računa.

NASTAVITVE

Omogočajo nastavitve različnih delovanj televizorja.

1. Pritisnite gumb \langle / \rangle da izberete možnost „Settings“, ki je v zgornjem desnem kotu zaslona.
2. Pritisnite gumb \wedge / \vee na daljinskem upravljalniku, da izberete možnost, ki jo želite prilagoditi v meniju Settings (Nastavitve).
3. Pritisnite **OK** za vstop.

Networks & Internet (Omrežja in internet)

Če imate težave s povezovanjem, prilagodite vse nastavitve omrežja in preverite povezavo.

1. Pritisnite gumb \wedge / \vee da v meniju nastavitev izberete možnost Network & Internet (Omrežja in internet).
2. Pritisnite gumb \wedge / \vee da izberete: Wi-Fi/Add new network/Scanning always available/Proxy settings/IP settings (Wi-Fi/Dodaj novo omrežje/Pregled je vedno na voljo/Nastavitve posredniškega strežnika/Nastavitve IP).

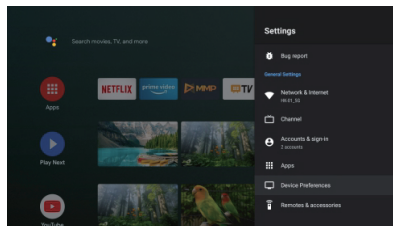

Channel

Prikažite podmeni za pregled na podlagi različnih načinov namestitve kanalov.

1. Pritisnite gumb \wedge / \vee da izberete možnost Channel Source (Vir kanala), Channel installation Mode (Način namestitve kanala) in Parent Control (Starševski nadzor).
2. Pritisnite **OK** za vnos možnosti Parental Controls (Starševski nadzor \wedge / \vee or use the number buttons on remote control to enter the default password "1234").
3. Pritisnite gumb \wedge / \vee za izbiro možnosti Channels Blocked (Blokirani kanali), Program Restrictions (Omejitve programov), Inputs Blocked (Blokirani vhodi) in Change PIN (Spremeni PIN).

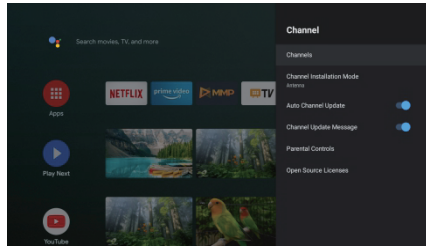

Device Preferences

(Prednostne nastavitve naprave)

1. Pritisnite gumb \wedge / \vee in izberite možnosti About (Več informacij), Date & Time (Datum in čas), Timer (Časovnik), Language (Jezik), Inputs (Vhodi), Picture (Slika), Sound (Zvok), Google Assistant (Google Pomočnik), Reset (Ponastavi) ter druge.
2. Pritisnite **OK**, da preskočite na ustrezno podmožnost.

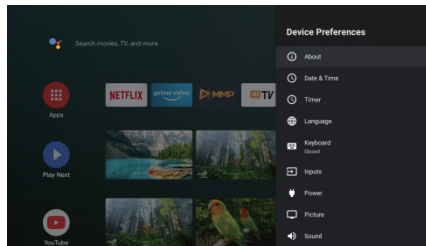

About (Več informacij)

1. Pritisnite gumb \wedge / \vee , da preverite dodatne informacije, kot so System update (Posodobitev sistema), Device name (Ime naprave), Restart (Ponovni zagon), Status (Stanje) in drugo.
2. Pritisnite gumb **BACK** da se vrnete v prejšnji meni. Pritisnite gumb **BACK** za izhod iz menija.

* Zgornje slike so podane le za ponazoritev; za pravi videz glejte dejanski izdelek.

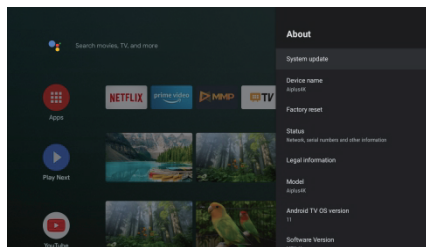

Factory Reset

(Ponastavitev na tovarniške nastavitve)

Če izberete Factory reset (Ponastavitev na tovarniške nastavitve), bodo izbrisani vsi podatki iz notranje shrambe naprave, vključno z računom Google, podatki in nastavitvami sistema in aplikacij ter prenesenih aplikacij.

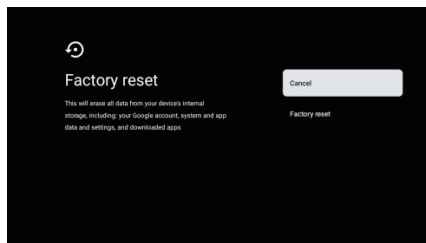

NASTAVITEV VIRA TELEVIZORJA

Način vnosa vira televizorja na začetni strani:

1. Pritisnite gumb  ali izberite možnost Live Televizor (Televizija v živo) na začetni strani.

2. Pritisnite gumb  nato pa izberite možnost Channels (Kanali) in možnost New Channels Available (Novi kanali na voljo) za vstop.

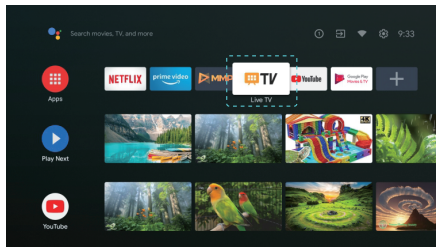

TRGOVINA GOOGLE PLAY

Za pridobitev dostopa in prenos aplikacij iz trgovine Google Play se morate vpisati z računom Google.

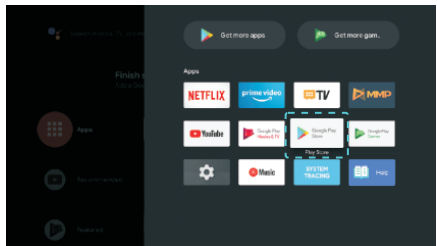

Ko odprete trgovino Google Play, boste pozvani k temu, da se vpišete ali ustvarite nov račun.

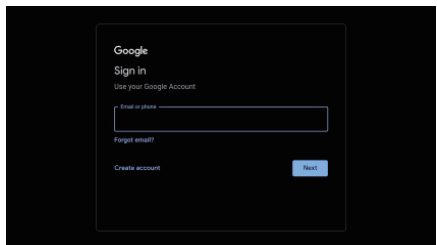

Ko se vpišete, boste preusmerjeni na spodnjo strani; z drsnikom se pomaknite po seznamu razpoložljivih aplikacij za prenos ali pa pojdite na gumb za iskanje in iščite z vnosom besedila ali pogovorom z Google Pomočnikom prek daljinskega upravljalnika.

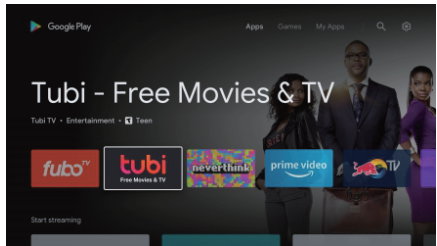

ODPRAVLJANJE TEŽAV

Težava	Rešitev
Ni napajanja.	<ul style="list-style-type: none"> Preverite, ali je napajalni kabel televizorja priključen ali ne. Če napajanja še vedno ni, odklopite vtič in ga po 60 sekundah znova priključite v vtičnico. Znova vklopite napajanje.
Sprejem signala ni pravilen.	<ul style="list-style-type: none"> Na televizorju se lahko pojavijo podvojene ali fantomske slike, če so v bližini območja, kjer živite, visoke zgradbe ali gore. Slike lahko prilagodite ročno; glejte navodila za regulacijo merila ali pa prilagodite usmerjenost zunanje antene. Če uporabljate notranjo anteno, je sprejem signala lahko v določenih pogojih težavnejši. Prilagodite usmerjenost antene, da bo sprejem optimalen. Če se sprejem s tem ne izboljša, boste morali anteno morda zamenjati z zunanjo.
Ni slike.	<ul style="list-style-type: none"> Preverite, ali je antena na zadnji strani televizorja pravilno priključena. Oglejte si druge kanale, da preverite, ali je težava še prisotna.
Pojavi se video brez zvoka.	<ul style="list-style-type: none"> Poskusite povečati glasnost. Preverite, ali je zvok televizorja utišan ali ne.
Zvok je prisoten, video pa se ne pojavi ali je razbarvan.	<ul style="list-style-type: none"> Poskusite prilagoditi kontrast in svetlost.
Na kakovost videa in zvoka vpliva statični šum.	<ul style="list-style-type: none"> Preverite, ali je antena na zadnji strani televizorja pravilno priključena.
Na zaslonu so prekinjene črte.	<ul style="list-style-type: none"> Električni aparati, kot so sušilniki las ali sesalniki, lahko motijo televizijski sprejemnik. Te aparate izklopite.
Daljinski upravljalnik ne deluje.	<ul style="list-style-type: none"> Prepričajte se, da je plastična vrečka, v kateri je bil daljinski upravljalnik, odstranjena. Poskusite uporabiti daljinski upravljalnik bliže televizorju. Preverite, ali so baterije pravilno nameščene ali pa pri daljinskem upravljalniku uporabite nove baterije. Televizor bo preklopil v način pripravljenosti, če v nekaj minutah ne prejme odziva.
Ni videa (način PC).	<ul style="list-style-type: none"> Preverite, ali je kabel pravilno priključen na vrata VGA ali pa je na nekaterih mestih morda zvit.
Utripajoča navpična črta (način PC).	<ul style="list-style-type: none"> Vstopite v glavni meni in prilagodite navpično postavitev, da odstranite navpično črto.
Vodoravno pretrganje (način PC).	<ul style="list-style-type: none"> Prilagodite navpično postavitev zaslona, da počistite morebitne navpične črte.
Zaslon je presvetel ali pretemen (način PC).	<ul style="list-style-type: none"> Preverite, ali je ločljivost zaslona osebnega računalnika nastavljena tako, da je združljiva z ločljivostjo televizorja.
Ni odziva iz osebnega računalnika (PC).	<ul style="list-style-type: none"> Check if the PC'S display resolution is set to a compatible resolution for the TV.
Ko je naprava priključena na vrata RCA, se pojavljajo črte.	<ul style="list-style-type: none"> Prepričajte se, da je kakovost uporabljenega kabla dobra.
Težave niso odpravljene.	<ul style="list-style-type: none"> Odklopite napajalni kabel in počakajte 30 sekund, nato pa ga znova priključite v vtičnico. Če so težave še vedno prisotne, televizorja ne skušajte popravljati sami. Obrnite se na servisni center.

Ne pustite, da bi bila na zaslonu televizorja dlje časa prikazana statična slika, ne glede na to, ali izvira iz začasno zaustavljenega videoposnetka, zaslona z menijem itd. S tem se zaslon lahko poškoduje in slika se lahko zapeče vanj.

DALJINSKI UPRAVLJALNIK



1. Preklop televizorja med vklopljenim načinom in načinom pripravljenosti.
2. Indikatorska lučka
3. Izklopite ali ponovno vklopite zvok televizorja.
4. **PVR**: Posnemite program televizije v živo.
5. Prikaže elektronski vodnik po programih (Electronic Programme Guide, EPG).
6. **INFO**: (Informacije): Prikazuje trenutne informacije o kanalu, kot sta trenutni čas in ime kanala.
7. **HOME**: (Začetni zaslon): Prikaz začetnega zaslona.
8. **Menu**: (Meni): Prikaže zaslonski meni.
9. **Inputs**: (Vhodi): Prikaz/izbira možnosti virov signala.
10. **Gumbi za krmarjenje**: Kazalnik NAVZGOR/LEVO/DESNO/NAVZDOL.
11. **Back**: (Nazaj): Pritisnite, da se pomaknete po menijih nazaj.
12. **Exit**: (Izhod): Izhod iz zaslonskega menija.
13. **Google Assistant (Google Pomočnik)**
Za nadzor televizorja z glasom govorite z Google Pomočnikom.
14. **YouTube**
Poveže se s storitvijo YouTube (potrebna je internetna povezava).
15. **NETFLIX**
Poveže se s platformo NETFLIX za ogled televizijskih oddaj in filmov prek spleta (potrebna je internetna povezava).
16. **Storitev Prime Video**
Poveže se s storitvijo Prime Video (potrebna je internetna povezava).
17. Trgovina **Google Play**: Poveže se s trgovino Google Play.
18. **Media control**:
(Nadzor predstavnosti): Hitro pomikanje naprej/nazaj
Predvajajte zadnji/naslednji program.
Predvajaj/Začasno zaustavi/zaustavi program.
19. **TXT**: Pritisnite za vstop v teletekst med predvajanjem programa.
20. **Audio**: (Zvok): Prikaz seznama jezikov zvoka in izbira jezika zvoka ali oblike zapisa zvoka, če je na voljo (velja le, če televizijski program ima to funkcijo).
21. **SUBT** (PODNAPISI): Podnapisi.

* Google Pomočnik v določenih jezikih in državah ni na voljo. Razpoložljivost storitev se razlikuje glede na državo in jezik.

LICENCE



Izraza HDMI in HDMI High-Definition Multimedia Interface ter logotip HDMI so blagovne znamke ali registrirane blagovne znamke družbe HDMI Licensing LLC v Združenih državah Amerike in drugih državah.



Izdelano z licenco družbe Dolby Laboratories. Dolby, Dolby Audio in simbol dvojne črke D so blagovne znamke družbe Dolby Laboratories Licensing Corporation.

Google, YouTube, Android TV in Chromecast built-in so blagovne znamke družbe Google LLC.

PREDLOG

Za priročajšo namestitev podnožja in preprečitev tveganja prask in poškodb priporočamo, da uporabite izvijač vrste PH2.

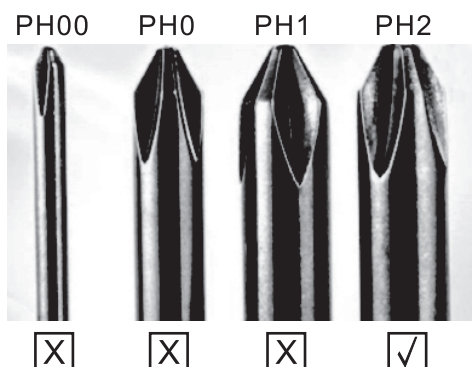

OPOZORILO



Televizijskega sprejemnika nikoli ne postavljajte na nestabilno mesto. Televizijski sprejemnik lahko pade in pri tem povzroči resne telesne poškodbe ali smrt. Mnogim poškodbam, še posebej pri otrocih, se je mogoče izogniti s preprostimi previdnostnimi ukrepi, kot so:

1. uporaba omaric ali stojal, ki jih priporoča proizvajalec televizijskega sprejemnika,
2. uporaba izključno pohištva, ki televizijski sprejemnik lahko varno podpira,
3. skrb za to, da televizijski sprejemnik ne visi prek roba podpornega pohištva,
4. skrb za to, da televizijskega sprejemnika nikoli ne postavljate na visoko pohištvo (na primer, na kredence ali knjižne omare), ne da bi pohištvo in televizijski sprejemnik pritrtili na primerno podporo,
5. skrb za to, da televizijskega sprejemnika nikoli ne postavljate na blago ali druge materiale, ki bi bili umeščeni med televizijski sprejemnik in podporno pohištvo,
6. poučevanje otrok o nevarnostih plezanja na pohištvo, da bi dosegli televizijski sprejemnik ali njegove kontrolne elemente. Prav tako morate vse zgoraj naštetu upoštevati tudi, če boste obdržali televizijski sprejemnik in ga premikali.

Vijak za stensko montažo: 22-24 palcev M4, 28-70 palcev M6, 75 palcev M8.

Opomba: za preprečitev tveganja, da bi televizor padel, ga ne obešajte pod kotom.

BEZBEDNOSNE INFORMACIJE

	Simbol uzvičnika u jednakostraničnom trouglu upozorava korisnika na prisustvo važnih uputstava za rad uređaja, koja se nalaze u dokumentaciji isporučenoj sa tim uređajem.
	Upozorenje Simbol munje u jednakostraničnom trouglu upozorava korisnika o prisustvu neizolovanog opasnog napona unutar samog proizvoda koji može biti dovoljno visok da predstavlja rizik od strujnog udara za one koji rukuju uređajem.

CAUTION

RISK OF ELECTRIC SHOCK
DO NOT OPEN



Pri radu ovog uređaja koristi se visok napon. Kako bi se smanjio rizik od strujnog udara, ne sklanjajte poklopac sa kućišta, obratite se kvalifikovanom osoblju servisa za popravku vašeg uređaja.

U slučaju bilo kakve promene na TV uređaju ili grubog podešavanja, strujnog udara koji dovode do povreda, ne pokušavajte da otvorite uređaj - potrebna je popravka i u tom slučaju pozovite korisnički servis za održavanje.

VAŽNE MERE PREDOSTROŽNOSTI

- Pročitajte ova uputstva. Zadržite ova uputstva. Obratite pažnju na sva uputstva. Sledite sva uputstva.
- Ne koristite uređaj u blizini vode. Čistite uređaj isključivo suvom krpom.
- Ne blokirajte ventilacione otvore na uređaju. Postavite uređaj u skladu sa uputstvima proizvođača.
- Ne postavljajte ovaj uređaj u blizini bilo kog izvora toplote, kao što su radijatori, grejalice, šporeti ili drugi uređaji (uključujući i pojačala) koji emituju toplotu.
- Ne zanemarujte bezbednosni aspekt polarizovanog ili uzemljenog utikača. Polarizovani utikač ima dva jezička od kojih je jedan širi od drugog. Utikač sa uzemljenjem ima dva jezička i treći pin za uzemljenje. Široki jezičak ili treći pin se postavljaju radi vaše bezbednosti. Ako isporučeni utikač ne možete da umetnete u vašu utičnicu, obratite se električaru koji će vam zameniti staru utičnicu.
- Zaštitite kabl za napajanje od gaženja ili nagnečenja, naročito kod utikača, odgovarajućih utičnica i na mestima na kojima kablovi izlaze iz uređaja.
- Koristite isključivo dodatnu opremu/pribor koje je naveo proizvođač.
- Koristite uređaj samo na polici sa točkicama, postolju, tronošću, nosaču ili stolu, onako kako je naveo proizvođač, ili na onima koji se prodaju uz uređaj. Ako koristite policu sa točkicama, pažljivo pomerajte policu na kojoj se nalazi uređaj kako biste izbegli povredu usled prevrtanja uređaja sa police.
- Isključite uređaj sa mrežnog napajanja za vreme olujnog nevremena ili kada ga ne koristite duže vreme.

Pažnja:

- Da biste smanjili rizik od požara ili strujnog udara, ne izlažite uređaj kiši ili vlazi.
- Glavni priključak se koristi kao uređaj za isključivanje i taj uređaj mora uvek biti spreman za korišćenje.
- Utičnica mora biti postavljena blizu uređaja i lako dostupna.
- Ovaj uređaj se ne sme nikada postavljati u ugradni nameštaj, kao što su police za knjige ili vitrine, osim ako je obezbeđena odgovarajuća ventilacija ili ako se postupa po uputstvima proizvođača.
- Uređaj se ne sme izlagati kapljanju ili prskanju tečnosti, a takođe nikakvi predmeti napunjeni tečnošću, kao što su vazе, ne smeju se stavljati na uređaj.
- Ne postavljajte nikakve izvore opasnosti na uređaj (na primer, predmete napunjene tečnošću, zapaljene sveće).
- Postavljanje na zid ili plafon - uređaj se može postaviti na zid ili plafon samo po preporuci proizvođača.
-  Nikada nemojte postavljati TV, daljinski upravljač ili baterije u blizini otvorenog plamena ili drugog izvora toplote, uključujući i direktnu sunčevu svetlost. Kako biste sprečili širenje požara, uvek držite sveće ili druge izvore plamena dalje od TV uređaja, daljinskog upravljača ili baterija.
- USB priključak bi, pri normalnom radu, trebalo da ima jačinu struje od 0.5A. Ova uputstva za servisiranje može koristiti isključivo osoblje kvalifikovano za servisiranje uređaja. Da biste smanjili rizik od strujnog udara, nemojte vršiti nikakvo drugo servisiranje od onog koje je navedeno u uputstvu za rad, osim ako niste kvalifikovani da to radite. Baterija ne sme biti izložena prekomernoj toploti, kao što je ona koja potiče od sunčeve svetlosti, vatre ili sličnog izvora toplote.
-  Ovo je uređaj klase II, odnosno duplo izolovani električni uređaj. Dizajniran je tako da ne zahteva bezbednu vezu sa uzemljenjem
- Maksimalna temperatura okruženja pri radu je 45 stepeni. Maksimalna nadmorska visina pri kojoj se uređaj koristi je 2000 metara.

TASTERI ZA TV I PRIKLJUČAK INTERFEJSA

Tasteri za TV

Napomena: U nastavku je dat samo prikaz rada uređaja, dok stvarni položaj i raspored raznih modela može biti različit.

Jedan taster:

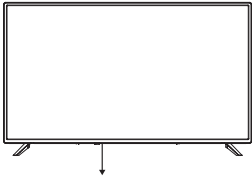

Pritisnite ovo dugme u aktivnom/ pasivnom režimu pripravnosti (standby) da biste uključili/isključili TV.

Sedam tastera:

	UKLJUČITE/ ISKLJUČITE napajanje (Power)
	Izbor eksternog ulaznog signala
	Izbor prikaza glavnog menija i potvrda izabranog sadržaja
	Izbor kanala
	Podešavanje zvuka

Priključak interfejsa

Napomena: U nastavku je dat samo prikaz rada uređaja, dok stvarni položaj i raspored različitih modela može biti različit.

	AV ulaz Eksterni ulaz AV signala
	HDMI ulaz Ulaz za digitalni signal sa HDMI video priključka.
	ANT 75 Povežite antenu/ kabl sa ulazom za TV (75/VHF/UHF)
	USB ulaz Povežite ovde USB uređaj da biste mogli da reprodukujete medijske sadržaje ili da snimate programe pomoću funkcije PVR.
	Optički izlaz Povežite prijemnik SPDIF.
	RJ45 Povežite uređaj sa internetom.



* Ne dodirujte ili se približavajte HDMI i USB konektorima i ne dozvolite da elektrostatičko pražnjenje ometa rad ovih konektora u režimu rada USB, inače će televizor prestati da radi ili će televizor prestati da radi.

DIJAGRAM POVEZIVANJA SPOLJNOG UREĐAJA

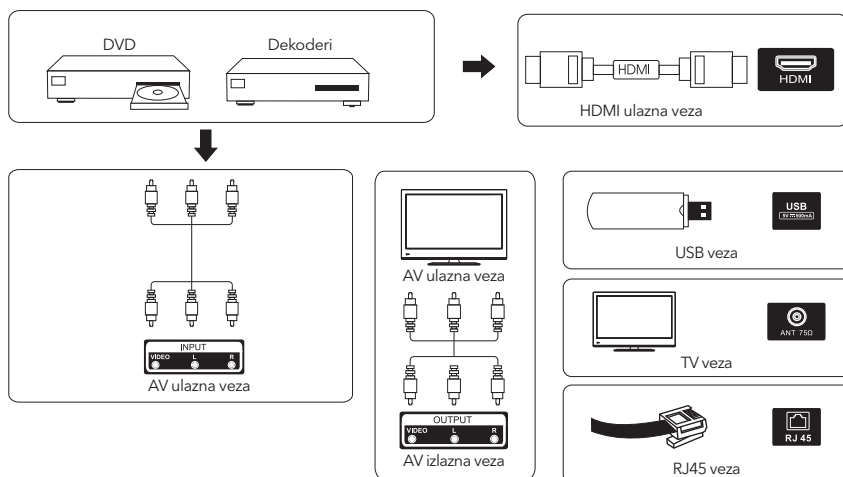

INSTALACIJA TV UREĐAJA I POVEZIVANJE

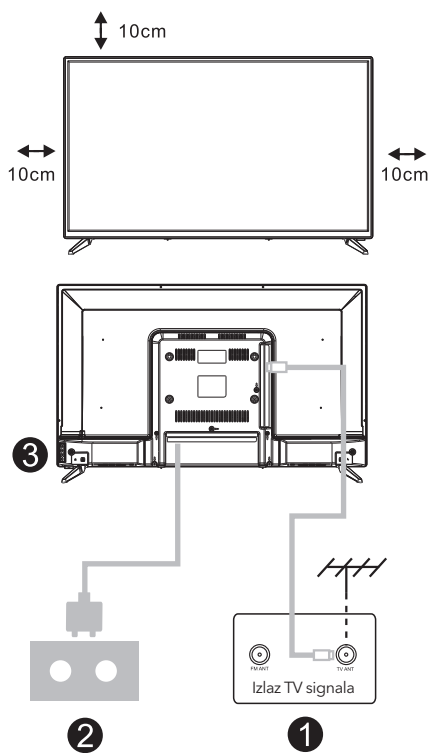

Postavite TV uređaj

Postavite TV na čvrstu površinu koja može da izdrži težinu TV uređaja.

Da biste izbegli opasnost, molimo da ne postavljate TV blizu vode ili izvora toplote (kao što su svetlost, sveća, uređaj za grejanje) i ne blokirajte ventilacione otvore na zadnjem delu TV uređaja.

Povežite antenu i napajanje

1. Povežite kabl antene sa ulazom za antenu na zadnjem delu TV uređaja.
2. Uključite kabl za napajanje TV uređaja (AC 100-240V- 50/60Hz).

Uključite TV

3. Povežite izvor napajanja, izaberite režim pripravnosti (crveno svetlo), pritisnite dugme za napajanje TV uređaja ili dugme za napajanje na daljinskom upravljaču da biste uključili TV.

Napomena:

Ako model ima otvor za CI karticu na gornjem delu ekrana, silikonski zaštitni poklopac za CI karticu možete pronaći u kesi sa dodatnom opremom (za modele bez otvora za CI karticu, ne postoji zaštitni poklopac). Molimo vas da zaštitni poklopac ubacite u otvor kada se CI kartica ne koristi.

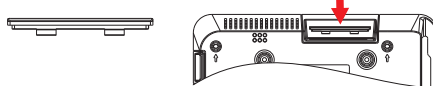

Napomena: Slika služi samo za pojašnjenje.

UPUTSTVA ZA POSTAVLJANJE POSTOLJA ZA TV UREĐAJ

1. Otvorite kartonsku kutiju i izvucite TV, pribor i postolje (neki modeli uređaja nemaju postolje).
2. Da biste izbegli oštećenje TV uređaja, molimo da ga prekrijete mekanom pokrivkom, stavite ga na sto, licem okrenutim ka mekanom materijalu i pričvrstite vrat postolja za TV.
3. Zavrnite osnovu i povežite je sa TV uređajem.
4. Postavljanje je završeno.

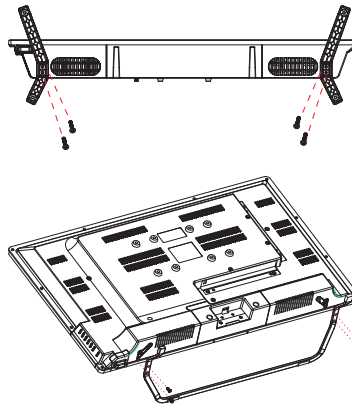

Napomena:

Slika služi samo za pojašnjenje.

POČETNA POSTAVKA

Za prvo početno podešavanje, čarobnjak za podešavanje na ekranu će vas voditi kroz podešavanje vašeg TV-a. Molimo slijedite vodič da biste ispravno postavili TV.

1.1 Izaberite jezik

Koristite dugmad \wedge / \vee da izaberete sistemske jezike, a zatim pritisnite **【OK】** da potvrdite.

1.2 Brzo podesite TV sa svojim Android™ telefonom? (Nastavi/preskoči)

Za povezivanje vašeg Android pametnog telefona na TV. Odaberite "Nastavi".

1. Na svom Android telefonu otvorite unaprijed instaliranu aplikaciju „Google“.
2. Upišite ili recite: "Ok Google, set up my device".
3. Dodirnite naziv modela na listi.

Napomena: Pritisnite „NAZAD“ za otkazivanje

Ako samo želite normalno koristiti svoj TV, odaberite "Preskoči"

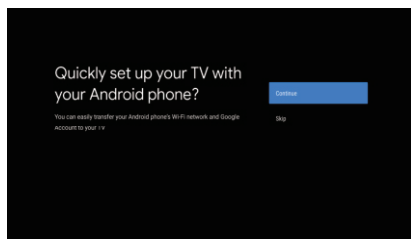

1.3 Konfigurirate mrežu

Pritisnite \wedge / \vee da odaberete Wi-Fi na koji želite da se povežete, unesite lozinku i zatim potvrdite povezivanje. Ako odaberete **"Preskoči"**, to se može izvršiti na početnoj stranici ili izborniku postavki.

1.4 Prijava pomoću Google naloga

Prijavite se da dobijete nove aplikacije, preporuke, filmove i još mnogo toga od Google-a.

Koristite svoj daljinski upravljač:

Upotrebite daljinski upravljač da otvorite Google nalog i unesete lozinku za prijavu na Google nalog.

1.5 Uslovi korišćenja usluge

Prihvatanjem Googleovih Uslova korišćenja usluge radi poboljšanja iskustva proizvoda, odaberite "Prihvati" da nastavite s ovim uslovom.

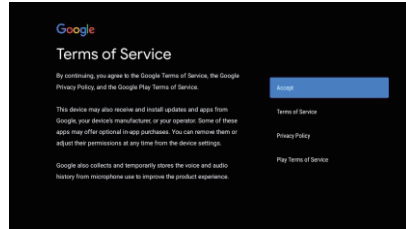

1.6 Google usluge

Odaberite "Prihvati" da potvrdite da li želite da se vaša lokacija identifikuje na vašem Android TV-u i pristajete na automatsko slanje dijagnostičkih informacija Google-u kako biste poboljšali vaše iskustvo na Google-u.

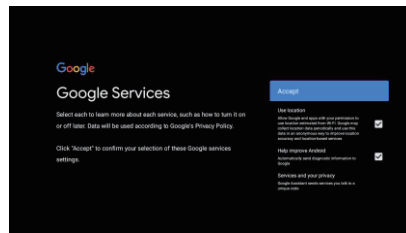

1.7 Pokretanje automatskih postavki

Pomoću ove funkcije možete izabrati da postavite ili uklonite preporučene aplikacije i Google aplikacije. Pritisnite **"Continue"** (Nastavite) do sledeće stranice za postavku.

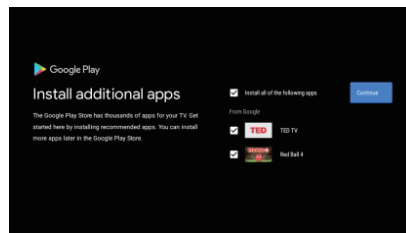

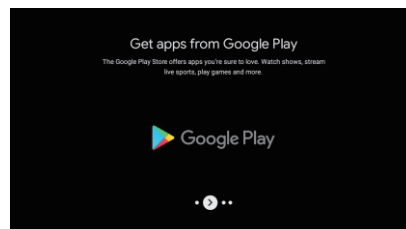
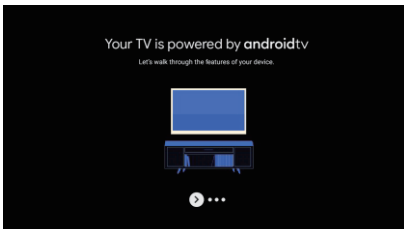

Ekрани sa informacijama će se sada pojaviti, možete se kretati kroz postavke pritiskom na **"DESNO"** dugme sa smerom za nastavak.

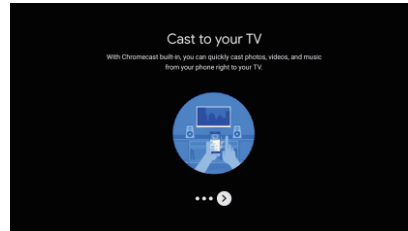
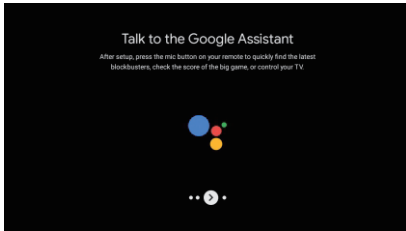



1.8 Uparivanje Bluetooth daljinskog upravljača

1. Pritisnite 'BACK'  'i' 'VOL-'  istovremeno na daljinskom upravljaču za ulazak u mod Bluetooth uparivanja. Lampica indikatora na daljinskom upravljaču će treptati kada pokrenete režim uparivanja.
2. Pritisnite 'BACK'  da preskočite način uparivanja.

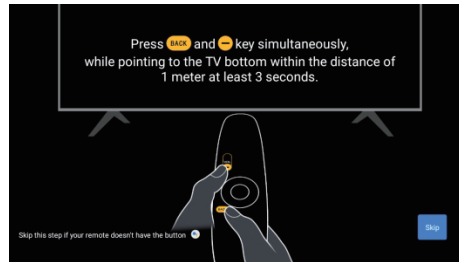

1.9 Odaberite Region/Country

Odaberite zemlju u kojoj koristite uređaj pomoću \wedge / \vee dugmadi sa smerom, a zatim pritisnite **【OK】** za potvrdu.

1.10 Odaberite TV režim (Početna stranica/ Maloprodaja)

Budite sigurni da u ovom koraku odaberite "Home" ako koristite ovaj TV za upotrebu kod kuće. Obavezno potvrdite nakon što odaberete "Home".

1.11 Chromecast built-in™ tehnologija

Odaberite On/Off da učinite dostupnim ugrađeni Chromecast.

1.12 Podešavanje TV kanala

Izaberite opciju Antena/Kabl za skeniranje TV kanala.

Ako odaberete "Preskoči", skeniranje kanala se može izvršiti u meniju.

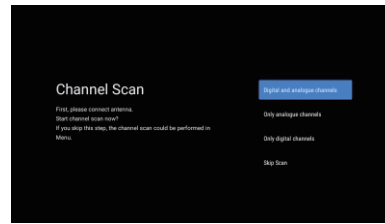
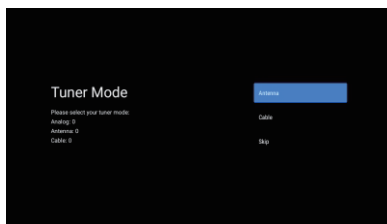

Podešavanje je završeno i uslovi za odricanje od odgovornosti

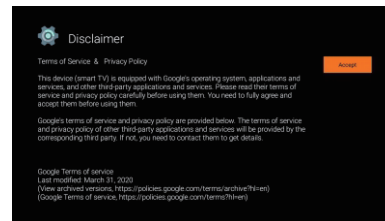
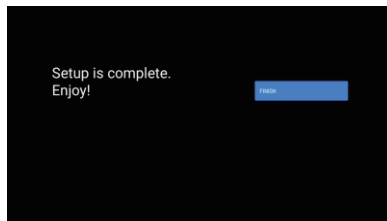

POČETNA STRANICA

Nakon što završite početno podešavanje, sada ćete ući u početnu stranicu putem ekrana ili pritiskom  dugme za prikaz početne stranice.

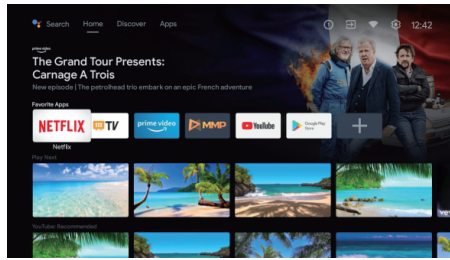
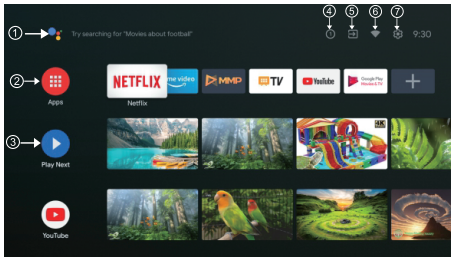

*Početni ekran nekih zemalja UI može prikazati drugačije kao na gornjoj slici, molimo pogledajte proizvod za detalje.

1. Google Assistant

Koristite svoj glas za skok na emisije, kontrolu uređaja i još mnogo toga - samo pitajte Google.

2. Apps

Odabrali ste "Aplikacije" da biste imali pristup svim vašim aplikacijama. Unapred instalirane aplikacije dostupne su vam u ovom redu, odaberite "Google Play", ako želite pretražiti i preuzeti dodatne aplikacije.

3. Play Next

Svaki red nakon ove tačke prikazat će preporučeni sadržaj iz aplikacija koje ste već instalirali.

4. Obaveštenja

Ovde će se prikazati sva obaveštenja koja se odnose na bilo šta na vašem Android TV-u.

5. Ulazi

Odaberite ovo ako želite podesiti TV ulaz, npr.: TV, HDMI 1, HDMI 2.

6. Mreža

Prikazaće koja mrežna povezanost, Wi-Fi ili Ethernet.

7. Postavke

Upravljajte aplikacijama i TV kontrolama, menjajte postavke, zvukove i račun.

PODEŠAVANJA

Omogućavaju podešavanja različitih postavki TV uređaja.

1. Pritisnite \langle / \rangle da odaberete "Postavke" koje se nalazi u gornjem desnom uglu ekrana
2. Pritisnite \wedge / \vee da izaberete opciju koju želite da podesite u meniju Podešavanja
3. Pritisnite **OK** za ulazak u sadržaj.

Mreže & Internet

Podesite sve mrežne postavke i proverite vezu ako imate problema sa vezom.

1. Pritisnite \wedge / \vee da izaberete „Mreža i Internet“ u meniju postavki.
2. Pritisnite \wedge / \vee da odaberete: Wi-Fi/Dodaj novu mrežu/Skeniranje uvek dostupno/Proxy postavke/IP postavke.

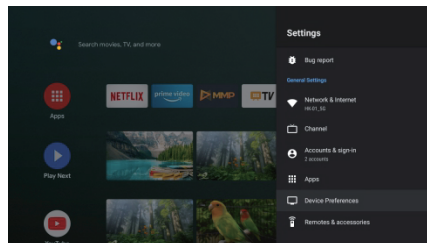

Kanal

Prikažite podmeni za skeniranje na osnovu različitih načina instalacije kanala.

1. Pritisnite **^**/**v** da odaberete „Izvor kanala“ & Režim instalacije kanala i Roditeljska kontrola.
2. Pritisnite **【OK】** da uđete u „Roditeljski nadzor“, zatim pritisnite **^**/**v** ili koristite dugmad sa brojevima na daljinskom upravljaču da unesete podrazumevanu lozinku „1234“.
3. Pritisnite **^**/**v** za odabir kanala blokiranih, ograničenja programa, blokiranih unosa i promjene PIN-a.

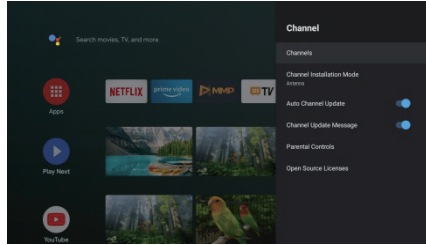

Postavke uređaja

1. Pritisnite **^**/**v** odaberite opcije **O** uređaju, Datum i vreme, Tajmer, Jezik, Ulazi, Slika, Zvuk, Google Assistant, Resetovanje i druge.
2. Pritisnite **【OK】** da biste prešli na odgovarajuću podopciju.

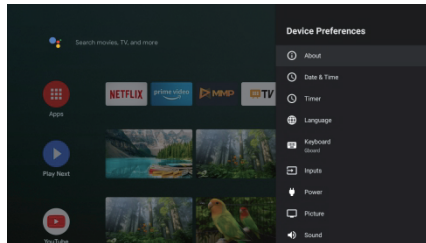

O uređaju

1. Pritisnite **^**/**v** da proverite dodatne informacije kao što su ažuriranje sistema, naziv uređaja, ponovno pokretanje, status i još mnogo toga.
2. Pritisnite **BACK** dugme za povratak na prethodni meni. Pritisnite **BACK** dugme za izlazak iz menija.

* Gore navedene slike su samo za referencu, molimo pogledajte proizvod za detalje.

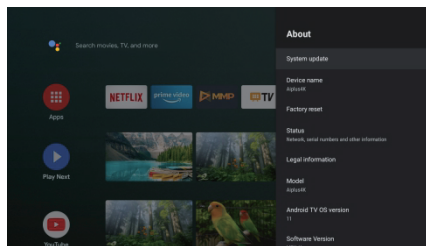

Factory reset

Ako je odabrano vraćanje na fabričke postavke, izbrisat će se svi podaci iz interne memorije vašeg uređaja, uključujući: vaš Google račun, podatke i postavke sistema i aplikacije, te preuzete aplikacije.

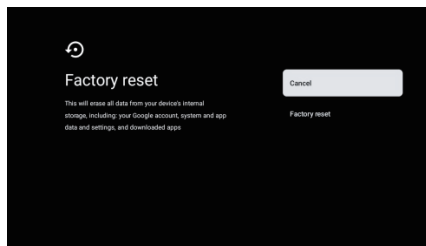

POSTAVKA TV IZVORA

Da unesete TV izvor na početnu stranicu:

1. Pritisnite  dugme ili Odaberite „TV uživo“ na početnoj stranici.

2. Pritisnite  dugme, zatim izaberite „Kanali“ i izaberite „Novi dostupni kanali“ da biste ušli.

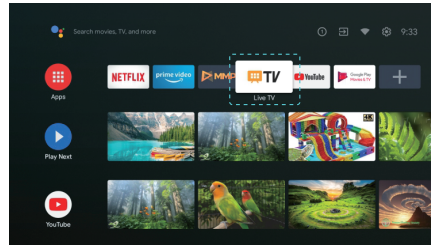

GOOGLE PLAY

Da biste imali pristup i preuzimali aplikacije sa Google Play-a, morate se prijaviti sa Google računom.

Kada otvorite Google Play, od vas će biti zatraženo da se prijavite ili kreirate novi račun.

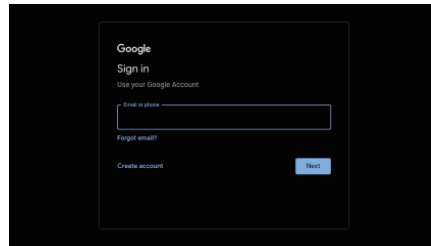
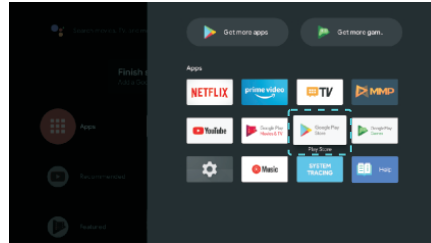

Nakon što se prijavite, bit ćete dovedeni na stranicu ispod, skrolujte kroz listu aplikacija dostupnih za preuzimanje ili Pritisnite Google Assistant na daljinskom upravljaču da razgovarate s Google-om.

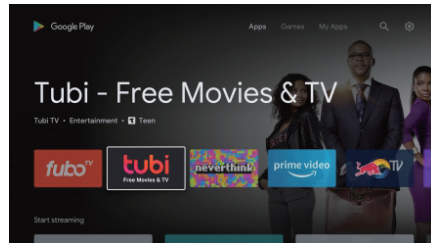

REŠAVANJE PROBLEMA

Problem	Rešenje
Nema napajanja	<ul style="list-style-type: none"> • Proverite da li je AC kabl televizora priključen ili ne. Ako i dalje nema napajanja, molimo da isključite kabl iz utičnice i ponovo ga uključite nakon 60 sekundi • Ponovo uključite napajanje.
Prijem signala nije dobar	<ul style="list-style-type: none"> • Duple ili prozirne slike mogu se pojaviti na vašem TV uređaju ako postoje visoke zgrade ili planine u vašem neposrednom okruženju. Možete podešavati sliku manuлно: proverite uputstva ili prilagodite pravac spoljne antene. • Ako koristite sobnu antenu, prijem signala može biti još teži u određenim okolnostima. Podesite pravac antene za najbolji mogući prijem. Ukoliko se tako ne popravi prijem, možda ćete morati da pređete na spoljnu antenu.
Nema slike	<ul style="list-style-type: none"> • Proverite da li je antena na zadnjoj strani TV uređaja pravilno priključena. • Proverite da li se problem još uvek javlja i na drugim kanalima.
Video se prikazuje bez zvuka	<ul style="list-style-type: none"> • Pokušajte da pojačate ton. • Proverite da li je zvuk na TV uređaju isključen ili ne.
Zvuk je prisutan, ali video se ne pojavljuje ili je bez boje	<ul style="list-style-type: none"> • Pokušajte da podesite kontrast i osvetljenje.
Statička buka utiče na kvalitet video i audio sadržaja	<ul style="list-style-type: none"> • Proverite da li je antena na zadnjoj strani TV uređaja pravilno priključena.
Isprekidane linije na ekranu	<ul style="list-style-type: none"> • Električni aparati, kao što je fen za kosu ili usisivač, itd. mogu ometati rad vašeg TV uređaja. Isključite te aparate.
Daljinski upravljač ne radi	<ul style="list-style-type: none"> • Uverite se da je plastična kesa u kojoj je bio daljinski upravljač uklonjena. Pokušajte da koristite daljinski upravljač na kraćoj udaljenosti od TV uređaja. Proverite da li su baterije pravilno postavljene ili pokušajte sa novim baterijama za daljinski upravljač. • TV uređaj će preći u režim pripravnosti (Standby) ako ne dobija odgovor u roku od nekoliko minuta.
Nema videa (PC režim)	<ul style="list-style-type: none"> • Molimo proverite da li je kabl pravilno povezan sa VGA ulazom, odnosno da li je kabl na nekim mestima savijen.
Treperenje vertikalnih linija (PC režim)	<ul style="list-style-type: none"> • Udite u glavni meni i podesite vertikalnu poziciju kako biste uklonili vertikalnu liniju.
Horizontalne naprsline(PC režim)	<ul style="list-style-type: none"> • Podesite horizontalnu poziciju ekrana kako biste ga očistili od svih horizontalnih linija.
Ekran je isuviše svetao ili taman (PC režim)	<ul style="list-style-type: none"> • Podesite osvetljenje ili kontrast u glavnom meniju.
Nema PC signala	<ul style="list-style-type: none"> • Proverite da li je postavljena rezolucija PC uređaja kompatibilna sa rezolucijom TV uređaja.
Linije se pojavljuju kada je uređaj povezan sa RCA ulazom.	<ul style="list-style-type: none"> • Uverite se da je kabl koji koristite dobrog kvaliteta.
Problemi se ne mogu rešiti	<ul style="list-style-type: none"> • Isključite kabl za napajanje i sačekajte 30 sekundi, potom ga ponovo uključite u utičnicu. Ako se problemi i dalje javljaju, ne pokušavajte samoinicijativno da popravljate TV uređaj. Molimo vas da kontaktirate servisni centar.

Ne ostavljajte TV da dugo pokazuje statičnu sliku, bilo da je to zbog prekinutog videa, ekrana sa menijem, itd. jer to može dovesti do oštećenja ekrana i može prouzrokovati sagorevanje ekrana (burn-in).

DALJINSKI UPRAVLJAČ



1. Uključivanje TV-a ili prelazak na režim pripravnosti (standby).
2. Indikatorska lampica.
3. Isključivanje ili vraćanje zvuka na TV-u
4. **PVR**: Snimanje TV programa uživo.
5. Prikazuje EPG elektronski programski vodič.
6. **INFO**: Prikazuje trenutne informacije o kanalu kao što su trenutno vreme i naziv kanala.
7. **POČETNA**: Prikazuje početni ekran.
8. **Meni**: Prikaz menija na ekranu (OSD)
9. **Ulazi**: Prikaz/Odabir opcija izvora signala
10. **Tasteri za navigaciju**: Strelica za gore/levo/desno/dole
11. **Nazad**: Pritisnite za povratak kroz menije.
12. **Izlaz**: Povratak u prethodni meni
13. **Google Assistant**
Razgovarajte s Google-om da upravljate svojim TV-om pomoću glasa.
14. **YouTube**
Povezivanje sa YouTube kanalom (obavezna je veza sa internetom).
15. **NETFLIX**
Povezivanje sa NETFLIX-om za online gledanje serija i filmova (obavezna je veza sa internetom).
16. **Prime video**
Povezivanje sa Prime videomw (obavezna je veza sa internetom).
17. **Google Play**: Povezuje se na Google Play.
18. **Kontrola medija**:
Brzo premotavanje unapred/unazad
Puštanje prethodnog/narednog programa
Pokretanje/prekid/zaustavljanje/snimanje programa
19. **TXT**: Pritisnite za ulazak u teletext kada pustite program.
20. **Audio**: Prikaz liste audio jezika i izbor audio jezika ili audio formata, ako je dostupan (primenjuje se samo kada TV program ima tu opciju)
21. **SUBT**: SUBT.

*Google Assistant nije dostupan na određenim jezicima i zemljama. Dostupnost usluga zavisi od zemlje i jezika.

LICENCE



Termini HDMI i HDMI Visoka definicija multimedijalnog interfejsa, kao i HDMI logotip su zaštitni znakovi ili registrovani zaštitni znakovi kompanije HDMI Licensing DOO u Sjedinjenim Državama i drugim zemljama.



Proizvedeni su po licenci Dolby Laboratories. Dolby, Dolby Audio i Double-D simbol su zaštitni znakovi Dolby Laboratories Licensing Corporation.

Google, YouTube, Android TV i Chromecast built-in su zaštitni znakovi kompanije Google DOO.

PREDLOG

Kako bi se osnovna instalacija učinila jednostavnijom i kako bi se izbegao bilo kakav rizik od ogrebotina i oštećenja, savetujemo da koristite odvijač tipa PH2.

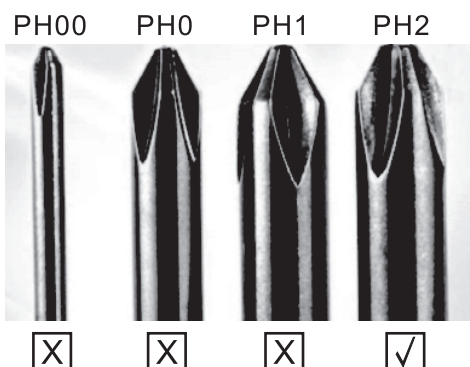

UPOZORENJE

Nikada ne postavljajte TV uređaj na nestabilno mesto. TV uređaj može pasti i dovesti do teških telesnih povreda ili smrti. Mnoge povrede, naročito dece, mogu se izbeći preduzimanjem jednostavnih mera predostrožnosti, kao što su:

1. Korišćenje vitrina ili postolja preporučenih od strane proizvođača TV uređaja.
2. Korišćenje samo onog nameštaja na kome će TV uređaj biti bezbedan.
3. TV uređaj ne prelazi ivicu pomoćnog nameštaja na kome se nalazi.
4. TV uređaj se ne postavlja na nameštaj velike visine (na primer, ormari ili police za knjige) bez pričvršćivanja nameštaja i TV uređaja za odgovarajuću podlogu.
5. TV uređaj se ne postavlja na tkaninu ili druge materijale koji se mogu nalaziti između TV uređaja i pomoćnog nameštaja.
6. Decu treba edukovati o opasnostima usled penjanja na nameštaj kako bi dohvatila TV ili njegove funkcije.
7. Ako zadržavate i premeštate svoj postojeći TV, treba primenjivati iste preporuke kao one gore navedene.

Vijak za montažu na zid: M4 od 22-24 inča, M6 od 28-70 inča, M8 od 75 inča.

Napomena: ne postavljajte uređaj pod uglom kako ne bi došlo do njegovog pada.

www.tesla.info

Ovaj dokument je originalno proizveden i objavljen od strane proizvođača, brenda Tesla, i preuzet je sa njihove zvanične stranice. S obzirom na ovu činjenicu, Tehnoteka ističe da ne preuzima odgovornost za tačnost, celovitost ili pouzdanost informacija, podataka, mišljenja, saveta ili izjava sadržanih u ovom dokumentu.

Napominjemo da Tehnoteka nema ovlašćenje da izvrši bilo kakve izmene ili dopune na ovom dokumentu, stoga nismo odgovorni za eventualne greške, propuste ili netačnosti koje se mogu naći unutar njega. Tehnoteka ne odgovara za štetu nanесenu korisnicima pri upotrebi netačnih podataka. Ukoliko imate dodatna pitanja o proizvodu, ljubazno vas molimo da kontaktirate direktno proizvođača kako biste dobili sve detaljne informacije.

Za najnovije informacije o ceni, dostupnim akcijama i tehničkim karakteristikama proizvoda koji se pominje u ovom dokumentu, molimo posetite našu stranicu klikom na sledeći link:

<https://tehnoteka.rs/p/tesla-televizor-40e635bfs-akcija-cena/>