

Uputstvo za upotrebu

TESLA televizor 32E310BH

TESLA



Tehnoteka je online destinacija za upoređivanje cena i karakteristika bele tehnike, potrošačke elektronike i IT uređaja kod trgovinskih lanaca i internet prodavnica u Srbiji. Naša stranica vam omogućava da istražite najnovije informacije, detaljne karakteristike i konkurentne cene proizvoda.

Posetite nas i uživajte u ekskluzivnom iskustvu pametne kupovine klikom na link:

<https://tehnoteka.rs/p/tesla-televizor-32e310bh-akcija-cena/>

TESLA

SERIES 3

32E310BH

LED TV
QUICK
START
GUIDE

ENG

BiH/
CG

BG

GR

HR

HU

MK

RO

SLO

SRB

ENG

OPERATING INSTRUCTION

Please read these instructions before operating your set and retain them for future reference.

BiH/CG

UPUTSTVO ZA UPOTREBU

Prije upotrebe uređaja pročitati ova uputstva i zadržati ih radi kasnijih referenci.

BG

ИНСТРУКЦИИ ЗА ЕКСПЛОАТАЦИЯ

Моля, прочетете тези инструкции, преди да използвате устройството и ги запазете за бъдещи справки.

GR

OPERATING INSTRUCTION

Please read these instructions before operating your set and retain them for future reference.

HR

UPUTE ZA KORIŠTENJE

Prije korištenja uređaja pažljivo pročitati upute i sačuvati ih za buduću upotrebu.

HU

KEZELÉSI UTASÍTÁ

Kérjük, a készülék használatá elótt olvassa el ezeket az utasításokat, és őrizze ezeket meg későbbi betekintésre.

MK

УПАТСТВО ЗА КОРИСТЕЊЕ

Ве молиме прочитајте го ова упатство пред да го инсталирате и употребувате вашиот уред.

RO

INSTRUCȚIUNI DE UTILIZARE

Vă rugăm să citiți aceste instrucțiuni înainte de a folosi televizorul și păstrați-le pentru referințe ulterioare.

SLO

NAVODILA ZA UPORABO

Pred uporabo pozorno preberite navodila in jih shranite za morebitno uporabo v prihodnosti.

SRB

UPUTSTVO ZA UPOTREBU

Pre upotrebe uređaja pročitati ova uputstva i zadržati ih radi kasnijih referenci.



Manufactured under license from Dolby Laboratories. Dolby, Dolby Audio, and the double-D symbol are registered trademarks of Dolby Laboratories Licensing Corporation.

SAFETY INFORMATION



The exclamation point within an equilateral triangle is intended to alert the user to the presence of important operating in the literature accompanying the appliance.

CAUTION

**RISK OF ELECTRIC SHOCK
DO NOT OPEN**



High voltages are used in the operation of this product to reduce the risk of electric shock, do not remove cover of the cabinet, refer servicing to qualified service personnel.



Warning
The lightning flash with arrowhead symbol within an equilateral triangle, is intended to alert the user to the presence of uninsulated dangerous voltage within the products enclosure that may be of sufficient magnitude to constitute a risk of electric shock to persons.

If the TV any changes or coarse adjustment, electric shocks to be hurt, do not attempt to open a machine-maintenance, customer contact centres needed overhaul.

IMPORTANT SAFETY PRECAUTIONS

1. Read these instructions. 2. Keep these instructions. 3. Heed all warnings. 4. Follow all instructions. 5. Do not use this apparatus near water. 6. Clean only with dry cloth.
 7. Do not block any ventilation openings. Install in accordance with the manufacturer's instructions.
 8. Do not install near any heat sources such as radiators, heat registers, stoves, or other apparatus (including amplifiers) that produce heat.
 9. Do not defeat the safety purpose of the polarized or grounding-type plug. A polarized plug has two blades with one wider than the other. A grounding type plug has two blades and a third grounding prong. The wide blade or the third prong are provided for your safety. If the provided plug does not fit into your outlet, consult an electrician for replacement of the obsolete outlet.
 10. Protect the power cord from being walked on or pinched particularly at Plugs, convenience receptacles, and the point where they exit from the apparatus.
 11. Only use attachments /accessories specified by the manufacturer.
 12. Use only with the cart, stand, tripod, bracket, or table specified by the manufacturer, or sold with the apparatus. When a cart or rack is used, use caution when moving the cart/apparatus combination to avoid injury from tip-over. 
 13. Unplug this apparatus during lightning storms or when unused for long periods of time.
- Caution:
14. To reduce the risk of fire or electric shock, do not expose this apparatus to rain or moisture.
 15. The mains plug is used as disconnect device, the disconnect device shall remain readily operable.
 16. The socket-out shall be installed near the equipment and shall be easily accessible.
 17. This product should never be placed in a built-in installation such as a bookcase or rack unless proper ventilation is provided or the manufactures instructions have been adhered to.
 18. The apparatus shall not be exposed to dripping or splashing and that no objects filled with liquid, such as vases, shall be placed on the apparatus.
 19. Do not place any sources of danger on the apparatus (e.g. liquid filled objects, lighted candles).
 20. Wall or Ceiling Mounting - The appliance should be mounted to a wall or ceiling only as recommended by the manufacturer.
 21.  Never place the TV, remote control or batteries near naked flames or other heat sources, including direct sunlight. To prevent the spread of fire, keep candles or other flames away from the TV, remote control and batteries at all times.
 22. The USB terminal should be loaded with 0.5 A under normal operation.
These servicing instructions are for use by qualified service personnel only. To reduce the risk of electric shock do not perform any servicing other than that contained in the operating instructions. unless you are qualified to do so.
 23. The battery shall not be exposed to excessive heat such as sunshine, fire or the like.
 24.  This equipment is a Class II or double insulated electrical appliance. It has been designed in such a way that it does not require a safety connection to electrical earth
 25. The maximum using environment temperature is 45 degrees. The Maximum using altitude is 2000 meters

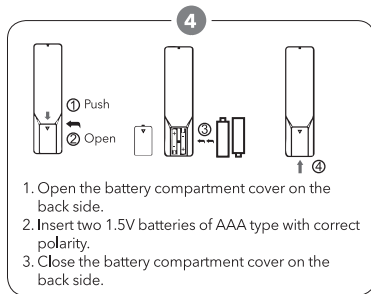
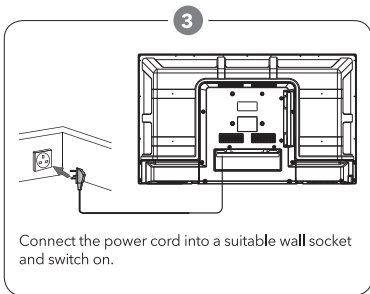
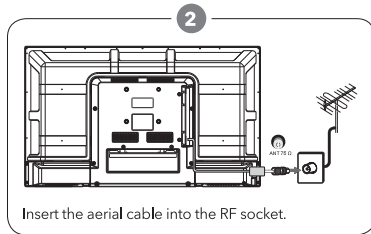
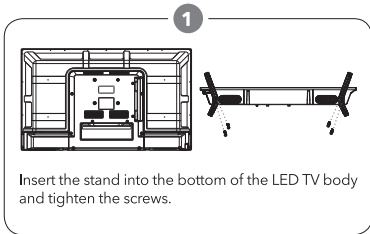

TV Buttons And Terminal Interface

TV Buttons



Display/Hide Key Icon: When there is no button icon popping up, press the key, they key icon will pop up like the picture shows above, the key icon will automatically turn off after 5 seconds of inactivity.

Icon selection: Short pres the button, move the loop to the right, select the icon.
Icon function selection: Long press the key to achieve the fuction of the selected icon.

Icon Description:

- : Power off Icon: Corresponding to the "POWER" button of remote.
- : Menu Icon: Corresponding to the "MENU" button of remote.
- : Source Icon: Corresponding to the "SOURCE" button of remote.
- : CH+ Icon: Corresponding to the "CH+" button of remote.
- : CH- Icon: Corresponding to the "CH-" button of remote.
- : Volume+ Icon: Corresponding to the "Volume+" button of remote.
- : Volume- Icon: Corresponding to the "Volume-" button of remote.

First Time Installation

1. TV will enter **First Time Installation** (or press MENU on remote, select SETUP>First Time Installation)
2. Follow the on- screen steps to setup language, country and channel scan.



Specifications

Screen Size	Power Consumption
32"	56W

Main accessories

- User's manual x1
- Remote controller x1
- Power cord x1
- AAA Batteries x2

REMOTE CONTROLLER

POWER

Set your TV to power on or standby mode.

MUTE

Press to mute the sound. Press again or press VOL+ to unmute.

NUMBER BUTTONS

Press 0-9 to select a TV channel directly when you are watching TV. The channel change after 2 seconds. Applicable for entering page number in teletext mode and so on.

MTS: Press to search the NICAM different picture settings.

MENU

Allows you to navigate the on-screen menus.

SOURCE

Open the main menu, press to list the sources.

THUMBSTICK (▲/▼/◀/▶/ENTER)

Allows you to navigate the on-screen menus and adjust the system settings.

DISPLAY

Press to display the source and channel's information.

EXIT

Exit from the menu or sub-menu and cancel the function in progress (if applicable).

TV/RADIO: When watching channel, allows you to switch between TV and Radio modes.

GUIDE: Launches the EPG (Electronic Program Guide).

◀◀: Fast reverse in PVR or Media Player mode.

▶▶: play on PVR or Media Player mode.

CANCEL: When a page is selected in the mode of text, it may take some time before it becomes available, pressing the CANCEL key will return to the TV mode. When the required page is found, the page number will appear at the top of the TV picture, press the CANCEL key to return to the mode of text for you to browse this page.

◀◀: Previous chapter in PVR or Media Player mode.

INDEX: Request the Index page in Teletext mode.

■: Exit the playing function in PVR or Media Player mode.

SIZE: Change the size of display in Teletext mode.

REVEAL: Reveal or Hide the hidden words.

COLOR BUTTONS: Teletext switch of the analog parts, the items selection in the menu of the digital parts and the practice of the MHEG-5 in the DVB menu.

CH+/CH-: Press to scan through channel

FAV: Press to open the favorite list.

ASPECT: Select picture scale.

▶▶: Fast forward in PVR or Media Player mode.

SUB. PG: Press to access sub page.

▶▶: Next chapter in PVR or Media Player mode.

SUBTITLE: To show and set the language of current DTV.

HOLD: HOLD On or Off for current pager display.

TTX: Switch the teletext on and off.

REC LIST: Show the recorded list.

REC: Record begin in PVR mode.

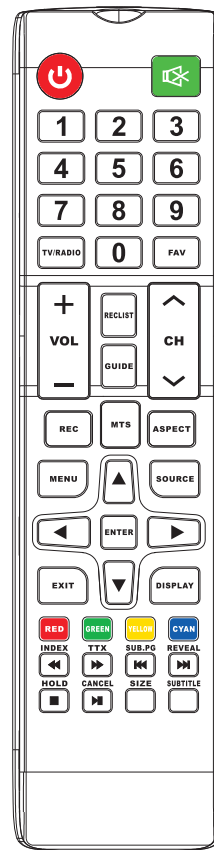

Battery Installation

Remove the battery compartment lid on the rear of the remote control by sliding the lid down, then off. Put two AAA batteries inside the battery compartment with their + and - ends aligned as indicated. Do not mix old and new batteries or different types of batteries. Slide the lid until you hear it click into place.

Using the Remote Control

Unless stated, otherwise, the remote control can operate all the features of the TV. Always point the remote control directly at the remote sensor in front of the TV.

Note: Picture for reference purposes only.

BEZBJEDNOSNE INFORMACIJE



- Znak uzvika u jednakostraničnom trouglu služi da upozori korisnika da u materijalu uz uređaj postoje važna uputstva za rukovanje.

CAUTION

RISK OF ELECTRIC SHOCK
DO NOT OPEN



Za rad ovog proizvoda koriste se visoki naponi. Da biste smanjili rizik od strujnog udara ne uklanjajte poklopac ormarića, a servis neka obavlja kvalifikovano osoblje.



Upozorenje
Simbol munje sa strjelicom u jednakostraničnom trouglu služi da upozori korisnika na neizolovani opasni napon u okviru proizvoda, potencijalno dovoljne jačine da predstavlja rizik od strujnog udara.

Ako grubo rukujete televizorom može doći do strujnog udara. Ne pokušavajte da otvorite uređaj. Ako je potrebna popravka obratite se korisničkom centru.

VAŽNE BEZBJEDNOSNE MJEREPREDOSTROŽNOSTI

1. Pročitajte ova uputstva. 2. Sačuvajte ova uputstva. 3. Poštujte sva upozorenja. 4. Pratite sva uputstva.
 5. Ne koristite uređaj u blizini vode. 6. Čistite ga samo suvom krpom.
 7. Ne blokirajte otvore za ventilaciju. Montirajte uređaj prema uputstvima proizvođača.
 8. Ne postavljajte uređaj blizu izvora toplote poput radijatora, grijalica, šporeta ili drugih uređaja (uključujući pojačala) koji proizvode toplotu.
 9. Nemojte da anulirate bezbjednosnu namjenu polarizovanog ili uzemljenog utikača. Polarizovani utikač ima dvije viljuške pri čemu je jedna šira od druge. Uzemljeni utikač ima dvije viljuške i treći krak za uzemljenje. Široka viljuška ili treći krak služe za vašu bezbjednost. Ako se utikač koji ste dobili ne uklapa s vašom utičnicom, obratite se električaru da biste zamijenili zastarjelu utičnicu.
 10. Zaštitite strujni kabl od gaženja ili priklještenja posebno u djelu oko utikača, utičnica i na mjestu gdje izlazi iz uređaja.
 11. Koristite samo dodatnu opremu koju je naveo proizvođač.
 12. Koristite samo sa kolicima, stalkom, nogarama, držačem ili stolom koje je naveo proizvođač.
 13. Isključite uređaj iz struje tokom oluja sa grmljavinom ili ako ga ne koristite duže vrijeme.
- Oprez:
14. Da biste smanjili rizik od vatre ili strujnog udara, ne izlažite uređaj kiši ili vlazi.
 15. Utikač se koristi kao uređaj za isključivanje iz struje i mora da bude omogućeno lako rukovanje tim uređajem.
 16. Utičnica treba da bude postavljena blizu uređaja i treba da bude lako dostupna.
 17. Ovaj uređaj ne smije da se postavlja u ugrađeni namještaj poput police ili postolja ako ne postoji odgovarajuća ventilacija ili ako to nije u skladu sa uputstvima proizvođača.
 18. Uređaj se ne smije izlagati kapanju ili prskanju vode i predmeti koji sadrže vodu poput vaza ne smiju da se postavljaju na uređaj.
 19. Ne postavljajte bilo kakve potencijalno opasne predmete na uređaj (npr. predmete napunjene tečnošću, upaljene svijeće).
 20. Montiranje na zid ili na plafon - uređaj smije da se montira na zid ili na plafon samo u skladu sa uputstvima proizvođača.
 21.  Nikada ne postavljajte TV, daljinski upravljač ili baterije blizu otvorenog plamena ili drugih izvora toplote, uključujući direktnu sunčevu svjetlost. Da biste spriječili širenje požara, nikad ne držite svijeće i druge izvore plamena blizu TV-a, daljinskog upravljača i baterija.
 22. USB terminal tokom normalnog rada treba da ima opterećenje od 0,5 A. Ova uputstva za servisiranje su samo za kvalifikovano osoblje servisa. Da biste smanjili rizik od strujnog udara, ne obavljajte nikakvo servisiranje osim onog navedenog u uputstvima za rukovanje, osim ukoliko niste za to kvalifikovani.
 23. Baterije ne smiju da se izlažu prekomjernoj toploti kao što je sunčeva svjetlost, vatra ili slično.
 24.  Ovo je oprema Klase II ili dvostruko izolovani električni uređaj. Napravljen je tako da mu nije potrebna bezbednosna veza sa električnim uzemljenjem.
 25. Maksimalna temperatura za korišćenje je 45 stepeni. Maksimalna nadmorska visina za korišćenje je 2000 metara.



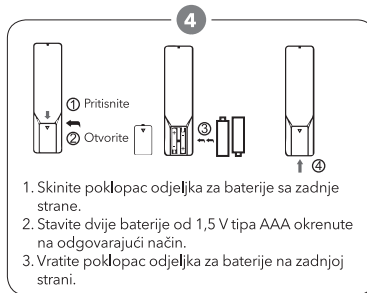
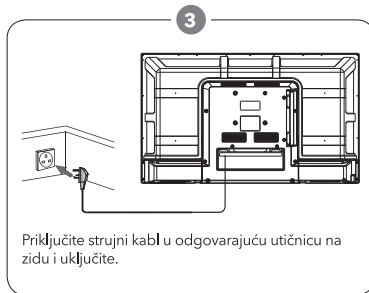
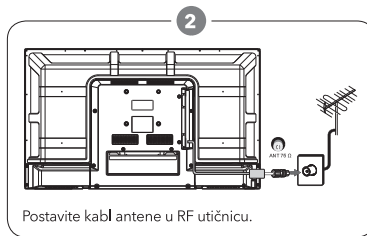
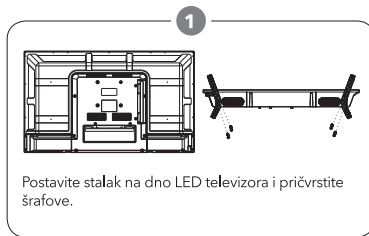

TV dugmići i priključak terminal

TV dugmići (tasteri)



Prikaz/sakrivanje slike: Kada se ne vidi slika tastera, pritisnite taster, slika tastera će se pojaviti kao što je prikazano gore; slika tastera će se automatski isključiti nakon 5 sekundi neaktivnosti.

Biranje: Kratko pritisnite dugme, pomjerite pokazivač udesno, odaberite sličicu.
Konačan izbor: Dugo pritisnite taster da biste postigli ulogu izabrane sličice.

Opis slike:

- : Odgovara dugmetu "POWER" (za isključivanje) na daljinskom upravljaču.
- : Odgovara dugmetu „MENU“ (za izbor) na daljinskom upravljaču.
- : Odgovara dugmetu "SOURCE" (za izvor) na daljinskom upravljaču.
- : Odgovara dugmetu „CH+“ (za mijenjanje kanala naviše) na daljinskom upravljaču.
- : Odgovara dugmetu „CH-“ (za mijenjanje kanala naniže) na daljinskom upravljaču.
- : Odgovara dugmetu „Volume+“ (za pojačavanje jačine zvuka) na daljinskom upravljaču.
- : Odgovara dugmetu „Volume-“ (za smanjivanje jačine zvuka) na daljinskom upravljaču.

Kada instalirate prvi put

- TV će ući u režim First Time Instalation (prva instalacija) (ili pritisnite MENU na daljinskom upravljaču, izaberite SETUP > First Time Instalation)
- Pratite korake na ekranu da biste podesili jezik, zemlju i skeniranje kanala

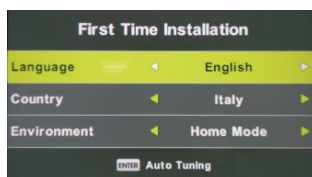

Specifikacije

Veličina ekrana	Potrošnja struje
32"	56W

Glavna dodatna oprema

- Uputstvo x1
- Daljinski upravljač x1
- Strujni kabl x1
- AAA baterije x2

DALJINSKI UPRAVLJAČ

UKLJUČIVANJE/ISKLJUČIVANJE

Podesite da se TV uključi ili pređe u režim pripravnosti.

ISKLJUČIVANJE ZVUKA

Pritisnite da isključite zvuk. Pritisnite ponovo ili pritisnite VOL+ da biste ga ponovo uključili.

DUGMAD SA BROJEVIMA

Pritisnite od 0 do 9 da biste direktno izabrali kanal dok gledate TV. Kanal se mijenja poslije 2 sekunde. Služe i za unošenje broje stranice u režimu teleteksta, itd.

MTS: Pritisnite da biste pretražili NICAM režime.

MENU

Omogućava vam da se krećete menijima na ekranu.

SOURCE

Otvorite glavni meni, pritisnite za listu izvora.

KONTROLE (▲/▼/◀/▶/ENTER)

Omogućavaju vam da se krećete menijima na ekranu i da po želji prilagodite podešavanja sistema.

DISPLAY

Pritisnite za prikaz informacija o izvoru i kanalu.

EXIT

Izlazak iz menija ili podmenija i otkazivanje funkcije u toku (ako je primjenljivo).

TV/RADIO: Kada gledate neki kanal, omogućava vam da prebacite na režim radija ili TV-a.

GUIDE: Pokreće EPG (elektronski vodič kroz programe)

◀◀: Premotavanje unazad u PVR ili Media Player režimu.

▶▶: Reprodukovanje u PVR ili Media Player režimu.

CANCEL: Kada je izabrana stranica u režimu teksta, možda će biti potrebno neko vrijeme dok ne postane dostupna, ako pritisnete taster CANCEL vratit ćete se u režim TV-a. Kada se pronađe tražena stranica, broj stranice će se pojaviti na vrhu slike na TV-u, pritisnite taster CANCEL da biste se vratili u režim teksta i pregledali tu stranicu.

◀◀: Prethodno poglavlje u PVR ili Media Player režimu.

INDEX: Otvora stranicu sa indeksom u režimu teleteksta.

■: Izlazak iz reprodukcije u PVR ili Media Player režimu.

SIZE: Mijena veličinu prikaza u režimu teleteksta.

REVEAL: Prikazuje ili sakriva sakrivene riječi.

DUGMAD U BOJI: U analognom režimu promjena teleteksta, u digitalnom režimu izbor stavki i korišćenje MHEG5 u DVB meniju.

CH+/CH-: Pritisnite za kretanje po kanalima.

FAV: Pritisnite da otvorite listu omiljenih kanala, a zatim možete da izaberete omiljeni kanal.

ASPECT: Izaberite razmjernu slike.

▶▶: Premotavanje unaprijed u PVR ili Media Player režimu.

SUB.PG: Pritisnite da otvorite početnu stranicu.

▶▶: Slijedeće poglavlje u PVR ili Media Player režimu.

SUBTITLE: Da prikazete i podesite jezik aktuelne DTV.

HOLD: Uključivanje ili isključivanje zadržavanja prikaza aktuelne stranice.

TTX: Uključuje i isključuje teletekst.

REC LIST: Prikazuje listu snimaka.

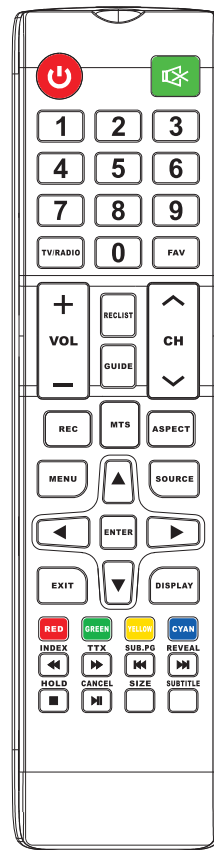

Postavljanje baterija

Uklonite poklopac odjeljka za baterije na zadnjoj strani daljinskog upravljača tako što ćete povući poklopac nadolje, a zatim ga skinuti. Stavite dvije AAA baterije u odjeljak za baterije krajevima obilježenim sa + i - postavljenim kako je naznačeno. Ne postavljajte zajedno stare i nove baterije ili različite tipove baterija. Gurnite poklopac na mjesto dok ne čujete „klik“.

Korišćenje daljinskog upravljača

Osim ako nije navedeno drugačije, daljinski upravljač možete da koristite za sve funkcije na TV-u. Uvijek usmjerite daljinski upravljač direktno ka senzoru daljinskog upravljača na prednjoj strani TV-a.

Napomena: Slike su date samo u informativne svrhe

ИНФОРМАЦИЯ ЗА БЕЗОПАСНОСТ



Удивителният знак в равностранен триъгълник е предизначен да предупреди потребителя за наличие на важни инструкции за използване в документацията към устройството.



Внимание
Символът със светкавица от мълния в равностранен триъгълник има за цел да предупреди потребителя за неизолувано опасно напрежение по корпуса на продукта, което може да е достатъчно силно, за да представлява риск от токов удар.



CAUTION

RISK OF ELECTRIC SHOCK
DO NOT OPEN

По време на работа този продукт използва високо напрежение. За да намалите риска от токов удар, не отстранявайте капака на корпуса; за сервизни услуги се обърнете към квалифициран сервизен персонал.

Ако забележите някакви промени или важни корекции, за да избегнете токов удар, не се опитвайте да отворите устройството и да го поправяте сами, а се обърнете към централите ни за поддръжка и нашите сервизи.

ВАЖНИ МЕРКИ ЗА БЕЗОПАСНОСТ

1. Прочетете тези инструкции. 2. Запазете ги. 3. Внимавайте с предупрежденията. 4. Спазвайте инструкциите.
 5. Не използвайте този апарат близо до вода. 6. Почиствайте само със суха кърпа.
 7. Не блокирайте вентилационните отвори. Инсталирайте в съответствие с инструкциите на производителя.
 8. Не поставяйте в близост до всякакви източници на топлина, като радиатори, топломери, печки, или други апарати (включително и усилватели), които излъчват топлина.
 9. Не нарушавайте предпазната функция на поляризирания или на заземения щепсел. Поляризираният щепсел има две контактни клеми с различна ширина. Заземеният щепсел има две контактни клеми и трети заземяващ щифт. Широката клема или третият щифт са сложени за Ваша безопасност. Ако предоставеният щепсел не пасва на Вашия контакт, обърнете се към сервизен техник за смяна на остарелия контакт.
 10. Предпазете захранващия кабел от настъпване или прещипване, особено при щепсела и при мястото, откъдето кабелът излиза от апарата.
 11. Използвайте само приложенията/аксесоарите, определени от производителя.
 12. Използвайте само колички, стойки, триножници, скоби или маси, които са препоръчани от производителя или които се продават с апарата. Използвайте количката внимателно, когато премествате комбинацията от количка и апарат, за да избегнете нараняване или преобръщане. 
 13. Изключете от захранването този апарат по време на бури със светкавици или при дълго неизползване.
- Внимание:**
14. За да намалите риска от токов удар, не излагайте този апарат на дъжд и влага.
 15. Захранващият кабел се използва за прекъсващо устройство, прекъсващото устройство трябва да бъде удобно за употреба.
 16. Контактът за устройството трябва да се намира близо до оборудването и да бъде лесно достъпен.
 17. Този продукт не трябва да се поставя вграден в мебел като секция или шкаф, освен ако е била предоставена подходяща вентилация или са били следвани инструкциите от производителя.
 18. Апаратът не трябва да се излага на риск от напръскване или покапване, както и не трябва никакви предмети, които са пълни с течност, като вази например, да се поставят върху апарата.
 19. Не поставяйте никакви източници на опасност върху апарата (напр. предмети с течности, запалени свещи и др).
 20. Монтиране на стена или таван – Устройството трябва да се монтира на стена или таван само според указанията на производителя.
 21.  Никога не поставяйте телевизора, дистанционното или батериите в близост до пламъци или други източници на топлина, включително директна слънчева светлина. За да предотвратите разпространението на пожар, дръжте свещи или други пламъци далеч от телевизора, дистанционното и батериите по всяко време.
 22. USB терминалът трябва да бъде зареден с 0.5 A при нормална работа. Тези сервизни инструкции са за употреба само от квалифициран персонал. За да намалите риска от токов удар, не извършвайте други дейности извън определените в работните инструкции, освен ако сте квалифициран за това.
 22. Батерията не трябва да се излага на излишна топлина, като слънце, огън, или др.
 23. Това оборудване е Клас II или двойно изолиран електрически уред.
 24.  Той е създаден по такъв начин, че не се изисква обезопасена връзка към електрическата мрежа.
 25. Максималната температура на употреба е 45 градуса. Максималната надморска височина на употреба е 2000 метра.

1



Поставете стойката в долната част на LED телевизора и затегнете винтовете.

2

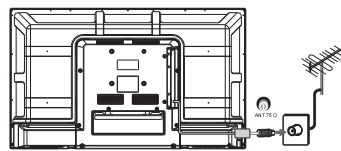

Поставете кабела на антената и RF буксата.

3

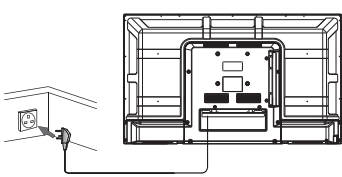

Свържете захранващия кабел в подходящ контакт и включете.

4

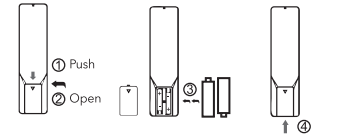

1. Отворете отделението за батерии на гърба на дистанционното.
2. Сложете две батерии тип AAA от 1.5V по правилния начин.
3. Затворете отделението за батерии с капака.

TV бутони и терминален интерфейс

TV бутони



Показване/скриване на изображението: Когато изображението на бутон не се вижда, натиснете бутон, изображението на бутон ще се появи, както е показано по-горе; изображението ще се изключи автоматично след 5 секунди бездействие.

Набиране: Натиснете кратко бутон, преместете курсора надясно, изберете иконата.
Окончателен избор: Натиснете дълго бутон, за да постигнете ролята на избраната икона.

Описание на изображението:

- : Съответства на бутон "POWER" (изключване) на дистанционното управление.
- : Съответства на бутон "MENU" на дистанционното управление.
- : Съответства на бутон "SOURCE" (източник) на дистанционното управление.
- : Съответства на бутон "CH+" (за промяна на канала нагоре) на дистанционното управление.
- : Съответства на бутон "CH-" (за промяна на канала надолу) на дистанционното управление.
- : Съответства на бутон "Volume+" (за увеличаване на силата на звука) на дистанционното управление.
- : Съответства на бутон "Volume-" (за намаляване на силата на звука) на дистанционното управление.

Първоначална Инсталация

- Телевизорът ще влезе в Първоначална Инсталация (или натиснете меп и на дистанционното, изберете Настройване) Първоначална Инсталация)
- Следвайте стъпките от екрана за избор на Държава, Език и търсене на канали.

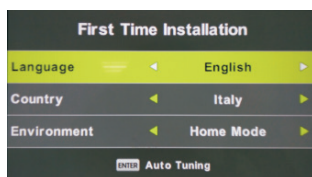

Спецификации

Размер на екрана	Консумация на електричество
32"	56W

Главни аксесоари

Ръководство на потребителя X1
Дистанционно X1
Захранващ кабел X1
AAA Батерии X2

ДИСТАНЦИОННО УПРАВЛЕНИЕ

POWER бутон

Включете или изключете Вашия телевизор.

MUTE бутон

Натиснете, за да изключите звука. Натиснете отново или натиснете VOI+ за да го включите.

БУТОНИ С НОМЕРА

Натиснете 0-9, за да изберете TV канал директно докато гледате TV. Каналът се сменя след две секунди. Приложимо за въвеждане на номер на страница в режим телетекст и т.н.

MTS: Натиснете за търсене на NICAM ежими.

MENU

Позволява Ви да навигирате в менютата на екрана.

SOURCE

Отворете главното меню и натиснете, за да видите източниците.

ДЖОЙСТИК (▲/▼/◀/▶/ENTER)

Позволява Ви да навигирате в менютата на екрана и да настройвате системата по Ваш избор.

DISPLAY

Натиснете, за да видите източника и информация за канала.

EXIT

Изход от меню или подменю, както и отказ от дадена работеща функция(ако е приложимо).

TV/RADIO: Когато сте на даден канал, Ви позволява да превключите между телевизия и режим на радио.

GUIDE: Задейства ЕПГ (Електронен Програмен Гид).

◀◀: Бързо превъртане в режим PVR или Media Player.

▶▶: пускане в режим PVR или Media Player.

CANCEL: Когато е избрана страница в текстов режим може да отнеме известно време преди тя да стане достъпна, а с натискането на бутона CANCEL ще се върнете в ТВ режим. Когато търсената страница е намерена, номерът на страницата ще се появи най-отгоре на ТВ екрана, натиснете бутона CANCEL, за да се върнете в режим на текст, за да разгледате тази страница.

◀◀: предишна глава в режим PVR или Media Player.

INDEX: Задаване на начална страница в режим Телетекст.

■: Изход от функцията за възпроизвеждане в режим PVR или Media Player.

SIZE: Смяна на размера на екрана в режим Телетекст.

REVEAL: Разкриване или Скриване на скритите думи.

ЦВЕТНИ БУТОНИ: Телетекстово превключване на аналогови части, избиране на части менюто за цифровите части и използването на MHEG-5 в DVB менюто.

CH+/CH-: Натиснете, за да минете през каналите.

FAV: Натиснете, за да изберете любим списък.

ASPECT: Изберете мащаб на картината.

▶▶: Бързо превъртане напред в режим PVR или MecHa Player.

SUB. PG: Натиснете, за да достигнете долната страница.

▶▶: Следваща глава в режим PVR или Media Player.

SUBTITLE: за показване и избиране на език на DTV.

HOLD: Включване или изключване на задържането на страницата.

TTX: Включване и изключване на Телетекст.

REC LIST: Показване на списъка със записите.

REC: Започване на запис в режим PVR.

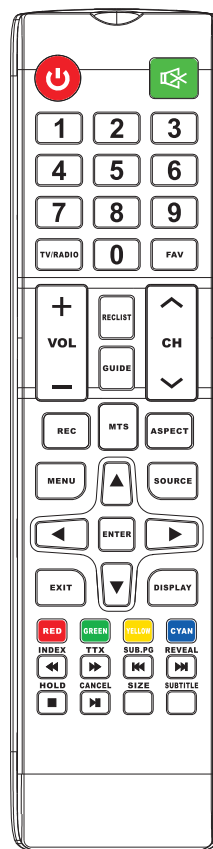

Поставяне на Батериите

Премахнете капака на отделението за батерин на гърба на дистанционното, като плъзнете капака надолу и елед това го премалнете. Сложете две ААА батерин в отделението за батерин с телвите + и – краища, както е поквзано. Не смесвайте стари с нови батерин или различин видове батерин. Плъзвете капака, докато не чуete ктитане от пасването му на място.

Използване на дистанционното

Освен ако не е упоменато противното, дистанционното може да управлява всички функции на телевизора. Винаги насочвайте дистанционното директно към сензора отпред на телевизора.

Забележка: Снимката е само за справка; Моля, обърнете внимание на реалността.

ΠΛΗΡΟΦΟΡΙΕΣ ΣΧΕΤΙΖΟΜΕΝΕΣ ΜΕ ΑΣΦΑΛΕΙΑ



Το θαυμαστικό εντός ενός ισοσκελούς τριγώνου προορίζεται για την αφύπνιση του χρήστη σχετικά με την παρουσία σημαντικών λειτουργιών στο υλικό βιβλιογραφίας που συνοδεύει την συσκευή.

CAUTION

RISK OF ELECTRIC SHOCK
DO NOT OPEN



Υψηλές τάσεις αναπτύσσονται κατά την διάρκεια της χρήσης αυτού του προϊόντος, για την μείωση του κινδύνου ηλεκτροπληξίας, μην αφαιρείτε το κάλυμμα από το ερμάριο, αναθέστε την συντήρηση στο καταρτισμένο προσωπικό τεχνικής υποστήριξης.



Προειδοποίηση
Η αστραπή με το σύμβολο σχήματος βέλους εντός ενός ισοσκελούς τριγώνου προορίζεται για την αφύπνιση του χρήστη σχετικά με την παρουσία μη μονωμένων επικίνδυνων τάσεων εντός των περιεχομένων του προϊόντος, που μπορεί να αποτελούν κίνδυνο ηλεκτροπληξίας για οποιοδήποτε τυχόν άτομο εξοπλισμού που εσφαλμένα ηλεκτρικού φορτίου τους.

Αν για την σωστότερη χρήση και λειτουργία της τηλεόρασης απαιτούνται οποιοδήποτε τυχόν αλλαγές ή χρεαζονται οποιοδήποτε τυχόν αδρές προσαρμογές, αν υπάρχει και το παραμικρό ενδεχόμενο και η παραμικρή πιθανότητα και ένδειξη ότι μπορεί να προκληθεί ηλεκτροπληξία, να μην αποπειράστε να ανοίξετε μηχανήματα για λόγους συντήρησης, χρήσης και λειτουργία τους, να μην αποπειράστε να επιδιορθώσετε το οποιοδήποτε τυχόν ζήτημα μόνοι σας, αλλά να αναθέτετε την συντήρηση στο καταρτισμένο προσωπικό τεχνικής υποστήριξης ή να απευθυνόμαστε για βοήθεια στο καταρτισμένο προσωπικό τεχνικής υποστήριξης του τηλεφωνικού κέντρου εξυπηρέτησης πελατών.

ΣΗΜΑΝΤΙΚΕΣ ΠΡΟΦΥΛΑΞΕΙΣ ΣΧΕΤΙΖΟΜΕΝΕΣ ΜΕ ΑΣΦΑΛΕΙΑ

1. Να διαβάσετε αυτές τις οδηγίες. 2. Να φυλάσσετε αυτές τις οδηγίες. 3. Να δίνετε ιδιαίτερη έμφαση σε όλες τις προειδοποιήσεις. 4. Να ακολουθείτε όλες τις οδηγίες.
 5. Να μην χρησιμοποιείτε αυτήν την συσκευή κοντά στο νερό. 6. Να καθαρίζεται μόνο με στεγνό πανί.
 7. Να μην κλείνετε οποιαδήποτε τυχόν ανοίγματα εξερισμού. Να πραγματοποιείται εγκατάσταση σε συμφωνία με τις οδηγίες του κατασκευαστή.
 8. Η εγκατάσταση να μην γίνεται κοντά σε πηγές θερμότητας, όπως σώματα καλοριφέρ, ανοίγματα εκροής θερμού αέρα, φούρνους, ή άλλες συσκευές (συμπεριλαμβανομένου ενισχυτές) που παράγουν θερμότητα.
 9. Να μην ανοίξετε τον σκοπό ασφαλείας του πολυμένου βύσματος ή του βύσματος γείωσης. Ένα πολυμένο βύσμα έχει δυο λεπίδες με την μια πλατύτερη από την άλλη. Ένα βύσμα γείωσης έχει δυο λεπίδες και μια τρίτη προεξοχή που αποτελεί την γείωση. Η πλατιά λεπίδα ή η τρίτη προεξοχή παρέχεται για την ασφάλεια σας. Αν το βύσμα που σας παρέχεται δεν ταίριαζει στο στόμιο της δικής σας εξόδου, συμβουλευτείτε έναν ηλεκτρολόγο για να αλλάξει την αντικατάσταση του παρωχημένου στομίου εξόδου.
 10. Προστατεύστε το καλώδιο τροφοδοσίας από τυχόν ποδοπατήματα ή πιέσεις κυρίως στα βύσματα, στις υποδοχές ηλεκτρικού ρεύματος και στο σημείο όπου βγαίνουν από την συσκευή.
 11. Να χρησιμοποιείτε μόνο προσαρτήσεις/εξαρτήματα που ο κατασκευαστής αναφέρει.
 12. Να χρησιμοποιείται μόνο με το καρότσι, τα στηρίγματα, τα τρίποδα, τα μικρά υποστηρίγματα ή το τραπέζι που ο κατασκευαστής αναφέρει, ή που πωλούνται μαζί με την συσκευή. Όταν ένα καρότσι χρησιμοποιείται, απαιτείται ιδιαίτερη προσοχή κατά την διάρκεια κατά την μετακίνηση του συνδυασμού καροτσιού/συσκευής για την αποφυγή κινδύνου των τραυματισμών και των αναποδογυρισμάτων.
 13. Να βγάξετε από την πρίζα αυτήν την συσκευή κατά την διάρκεια καταιγίδας ή όταν δεν χρησιμοποιείται για παρατεταμένο χρονικό διάστημα.
- Προσοχή:
14. Για την μείωση του κινδύνου της πυρκαγιάς ή ηλεκτροπληξίας, να μην εκτίθεται αυτή η συσκευή σε βροχή ή υγρασία.
 15. Ο ρευματολήπτης χρησιμοποιείται ως συσκευή αποσυνδέσεων, η συσκευή αποσυνδέσεων θα παραμείνει σε λειτουργική ετοιμότητα.
 16. Ο ρευματοδότης πρέπει να εγκαθίσταται κοντά στον εξοπλισμό και η πρόσβαση στον ρευματοδότη πρέπει να πραγματοποιείται με ευκολία.
 17. Αυτό το προϊόν δεν πρέπει ποτέ να τοποθετείται σε εντοιχισμένες εγκαταστάσεις όπως βιβλιοθήκες ή σχάρες εκτός και αν παρέχεται κατάλληλος εξερισμός ή αν ακολουθούνται πιστά οι οδηγίες του κατασκευαστή.
 18. Η συσκευή δεν πρέπει να εκτίθεται σε σταγόνες ή πίεση. Αντικείμενα γεμάτα με ρευστά, όπως βάζα, δεν πρέπει να τοποθετούνται πάνω στην συσκευή.
 19. Να μην τοποθετούνται οποιοδήποτε τυχόν πηγές κινδύνου πάνω στην συσκευή (για παράδειγμα, αντικείμενα γεμάτα ρευστά, αναμμένα καντήλια).
 21.  Να μην τοποθετείτε την τηλεόραση, το τηλεχειριστήριο ή τις μπαταρίες κοντά σε γυμνές φλόγες ή άλλες πηγές θερμότητας, συμπεριλαμβανομένου της έκθεσης σε ακτίνες απευθείας ηλιακού φωτός. Για την πρόληψη της εξάπλωσης πυρκαγιάς, να κρατάτε τα κεριά ή άλλες φλόγες μακριά από την τηλεόραση, το τηλεχειριστήριο και τις μπαταρίες συνεχώς.
 22. Ο ακροδέκτης ενιαίος σειριακός δίαυλος (USB) πρέπει να φορτώνεται με 0.5 A κάτω από συνθήκες κανονικής λειτουργίας. Αυτές οι οδηγίες επισκευής/επιδιόρθωσης προορίζονται για χρήση από καταρτισμένο προσωπικό τεχνικής υποστήριξης. Για την αποφυγή του κινδύνου ηλεκτροπληξίας, μην προβαίνετε σε άλλο είδους και τύπου επιδιόρθωση/επισκευή εκτός από αυτή που περιέχεται μέσα στις οδηγίες λειτουργίας, εκτός και αν είστε εξειδικευμένος και καταρτισμένος για αυτό.
 23. Να μην εκτίθεται η μπαταρία σε πηγές υπερβολικής θερμότητας, όπως ηλιακή λάμψη, φωτιά και τα συναφή.
 24.  Αυτός ο εξοπλισμός ανήκει στην κατηγορία Class II ή σε διπλά μονωμένη ηλεκτρική συσκευή. Έχει σχεδιαστεί με τέτοιο τρόπο που δεν απαιτείται μια σύνδεση ασφαλείας με την ηλεκτρικά φορτισμένη γη.
 25. Η μέγιστη θερμοκρασία περιβάλλοντος για οποιαδήποτε τυχόν χρήση της συσκευής αυτής είναι 45 βαθμοί. Το μέγιστο υψόμετρο για οποιαδήποτε τυχόν χρήση είναι 2.000 μέτρα.

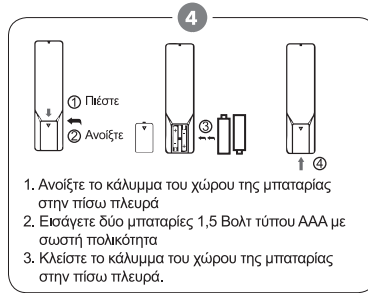
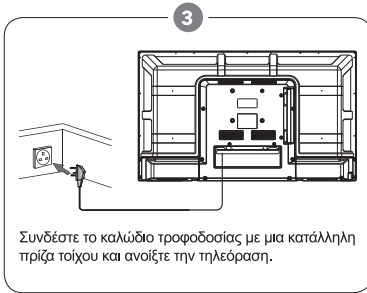
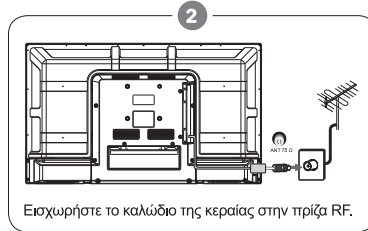
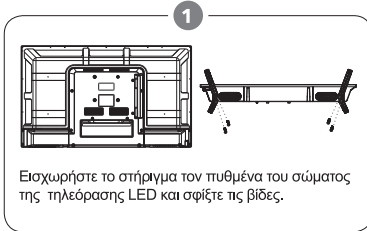

Κουμπιά τηλεόρασης και διεπαφή τερματικού

Κουμπιά τηλεόρασης



Εμφάνιση/απόκρυψη εικονίδιο κουμπιού: Όταν δεν εμφανίζεται εικονίδιο κουμπιού, πατήστε το κουμπί, θα εμφανιστεί το εικονίδιο κουμπιού όπως φαίνεται στην παραπάνω εικόνα, το εικονίδιο κουμπιού θα κλείσει αυτόματα μετά από 5 δευτερόλεπτα αδράνειας.

Επιλογή εικονίδιου: Πιέστε σύντομα το κουμπί, μετακινήστε το βρόχο προς τα δεξιά και επιλέξτε το εικονίδιο.

Επιλογή λειτουργίας εικονίδιου: Πατήστε παρατεταμένα το πλήκτρο για να επιτύχετε τη λειτουργία του επιλεγμένου εικονίδιου.

Επεξήγηση εικονιδίου:

- : Εικονίδιο απενεργοποίησης: Αντιστοιχεί στο κουμπί "POWER" του τηλεχειριστηρίου.
- : Εικονίδιο μενού: Αντιστοιχεί στο κουμπί "MENU" του τηλεχειριστηρίου.
- : Εικονίδιο πηγής: Αντιστοιχεί στο κουμπί "SOURCE" του τηλεχειριστηρίου.
- : Εικονίδιο CH+: Αντιστοιχεί στο κουμπί "CH +" του τηλεχειριστηρίου.
- : Εικονίδιο CH-: Αντιστοιχεί στο κουμπί "CH-" του τηλεχειριστηρίου.
- : Εικονίδιο Volume+: Αντιστοιχεί στο κουμπί "Volume+" του τηλεχειριστηρίου.
- : Εικονίδιο Volume-: Αντιστοιχεί στο κουμπί "Volume-" του τηλεχειριστηρίου.

Εγκατάσταση για πρώτη φορά

1. Η τηλεόραση θα εισέλθει σε τρόπο λειτουργίας Εγκατάστασης για πρώτη φορά (ή πιέστε το κουμπί MENU στο τηλεχειριστήριο, επιλέξτε ΕΓΚΑΤΑΣΤΑΣΗ>Εγκατάσταση για πρώτη φορά)
2. Ακολουθήστε τα βήματα που εμφανίζονται στην οθόνη για τη ρύθμιση της γλώσσας, χώρας και σάρωσης καναλιών.

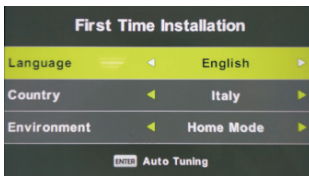

Προδιαγραφές

Μέγεθος οθόνης	Κατανάλωση Ρεύματος
32"	56W

Κύρια Εξαρτήματα

Οδηγίες για τον χρήστη X 1
Τηλεχειριστήριο X 1
Καλώδιο Τροφοδοσίας X 1
AAA Μπαταρίες X 2

ΤΗΛΕΧΕΙΡΙΣΤΗΡΙΟ

ΕΚΚΙΝΗΣΗ

Θέστε σε εκκίνηση την τηλεόρασή σας ή σε κατάσταση αναμονής.

ΣΙΓΑΣΗ

Πατήστε για να σιγήσει ο ήχος. Πατήστε ξανά ή πατήστε VOL+ για να πραγματοποιηθεί διακοπή σίγασης.

ΚΟΥΜΠΙΑ ΤΗΛΕΟΡΑΣΗΣ

Πατήστε 0-9 για να επιλέξετε ένα κανάλι τηλεόρασης απευθείας όταν παρακολουθείτε τηλεόραση. Το κανάλι αλλάζει μετά από 2 δευτερόλεπτα. Ισχύει για την εισαγωγή αριθμού σελίδας σε τρόπο λειτουργίας τηλεκειμένου και ούτω το καθ' εξής.

ΠΟΛΥΚΑΝΑΛΙΚΟΣ ΗΧΟΣ ΤΗΛΕΟΡΑΣΗΣ (MTS):

Πατήστε για να ερευνησετε τον τρόπο λειτουργίας ψηφιακής συστολοδιασταλιμένης ακουστικής πολυπλεξίας (NICAM).

ΜΕΝΟΥ

Σας επιτρέπει να πλοηγηθείτε στα μενού πάνω στην οθόνη.

ΠΗΓΗ

Ανοίξτε το κύριο μενού, πατήστε για να απαριθμηθούν οι πηγές.

ΚΟΥΜΠΙΑ ΠΛΟΗΓΗΣΗΣ (▲ /▼/◀/▶/ENTER)

Σας επιτρέπει να κατευθύνετε τα μενού πάνω στην οθόνη και να προσαρμόσετε τις ρυθμίσεις του συστήματος ανάλογα με τις προτιμήσεις σας.

ΕΜΦΑΝΙΣΗ

Πατήστε για να εμφανιστούν οι πληροφορίες πηγής και καναλιού.

ΕΞΟΔΟΣ

Πραγματοποιεί έξοδο από το μενού ή το υπο-μενού και σταματάει την διαδικασία σε εξέλιξη (αν ισχύει).

ΤΗΛΕΟΡΑΣΗ/ΡΑΔΙΟ: Όταν παρακολουθείτε ένα πρόγραμμα, σας επιτρέπει να αλλάζετε τρόπο λειτουργίας από τηλεόραση σε ράδιο.

EPG: Ξεκινά τον EPG (Ηλεκτρονικό Οδηγό Προγραμμάτων).

◀: Τρέχει προς τα πίσω σε τρόπο λειτουργίας σε Προσωπικό Εγγραφέα Βίντεο ή Media Player.

▶: αναπαραγωγή σε τρόπο λειτουργίας Προσωπικού Εγγραφέα Βίντεο ή Media Player.

ΑΚΥΡΩΣΗ: Όταν μια σελίδα επιλέγεται σε τρόπο λειτουργίας κειμένου, μπορεί να χρειαστεί να περάσει κάποιος χρόνος πριν από την εμφάνισή του ως διαθέσιμο, πιέζοντας Ακύρωση, θα μπορείτε να γυρίσετε στον τρόπο λειτουργίας Τηλεόραση. Όταν βρεθεί η σελίδα που ζητήθηκε, ο αριθμός της σελίδας θα εμφανιστεί στην κορυφή της εικόνας της Τηλεόρασης. Πιέστε Ακύρωση για να γυρίσετε στον τρόπο λειτουργίας κειμένου για να μπορείτε να ξεφυλλίσετε αυτήν την σελίδα.

◀◀: προηγούμενο σε τρόπο λειτουργίας Προσωπικού Εγγραφέα Βίντεο ή Media Player.

ΠΕΡΙΕΧΟΜΕΝΑ: Ζητάει την σελίδα περιεχομένων στον τρόπο λειτουργίας Τηλεκειμένου.

■: Έξοδος από την λειτουργία αναπαραγωγής στον τρόπο λειτουργίας Προσωπικού Εγγραφέα Βίντεο ή Media Player.

MEΓΕΘΟΣ: Αλλάζει το μέγεθος εμφάνισης στον τρόπο λειτουργίας Τηλεκειμένου

ΕΜΦΑΝΙΣΗ: Εμφανίζει ή Κρύβει τις κρυμμένες λέξεις

ΚΟΥΜΠΙΑ ΜΕ ΧΡΩΜΑ: Αλλαγή τηλεκειμένου στα αναλογικά μέρη, την επιλογή αντικειμένων στο μενού με τα αναλογικά μέρη και την πρακτική MHEG5 στο μενού ψηφιακής τηλεόρασης.

CH+/CH-: Πατήστε για να σαρώσετε τα κανάλια

FAV: Πατήστε για να ανοίξετε την λίστα των αγαπημένων

ΚΛΙΜΑΚΑ: Πατήστε για να διαλέξετε την κλίμακα της εικόνας.

▶▶: Τρέχει προς τα πίσω σε τρόπο λειτουργίας Προσωπικό Εγγραφέα Βίντεο ή Media Player

ΣΕΛΙΔΑ ΥΠΟΤΙΤΛΩΝ: Πατήστε για να αποκτήσετε πρόσβαση στην σελίδα υποτίτλων

▶▶▶: επόμενο σε τρόπο λειτουργίας Προσωπικού Εγγραφέα Βίντεο ή Media Player

SUBTITLE: Για να εμφανίσει και να ορίζει την γλώσσα της τρέχουσας ψηφιακής τηλεόρασης.

HOLD: Κρατάει ή αφίνει την τρέχουσα εμφάνιση εικόνας

TTX: Ανοίγει και κλείνει το τηλεκείμενο

Rec List: Εμφανίζει την λίστα καταγραφών

Rec: Αρχίζει η εγγραφή στον Προσωπικό Εγγραφέα Βίντεο

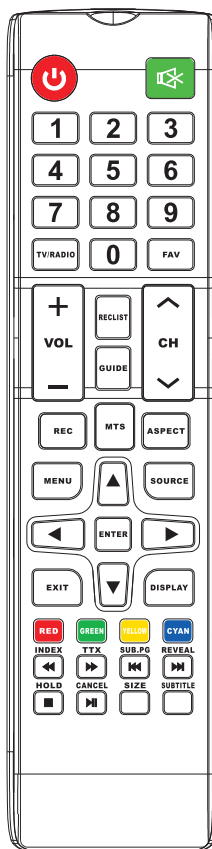

Εγκατάσταση Μπαταρίας

Αφαιρέστε το καπάκι του τμήματος της μπαταρίας στο πίσω μέρος του τηλεχειριστήριου, γλιστρώντας το καπάκι προς τα κάτω και έπειτα βγάζοντάς το. Βάλτε δύο μπαταρίες τύπου AAA μέσα στο τμήμα των μπαταριών με τους πόλους + και - ευθυγραμμισμένους, όπως ενδεικνύεται. Να μην αναμειγνύονται παλιές και νέες μπαταρίες ή διαφορετικού τύπου μπαταρίες. Σύρτε το καπάκι μέχρι να ακούσετε να κάνει κλικ, ήχος που σηματοδοτεί ότι μπήκε στην θέση του.

Χρησιμοποιώντας το τηλεχειριστήριο

Εκτός και αν διατυπώνεται διαφορετικά, το τηλεχειριστήριο μπορεί να εκτελέσει όλες τις λειτουργίες της τηλεόρασης. Πάντα να στρέφετε το τηλεχειριστήριο απευθείας στο τηλεσκοπικό δέκτη μπροστά από την τηλεόραση.

Σημείωση: Η εικόνα είναι μόνο ενδεικτική. Ανάλογα με το είδος, το μοντέλο σας μπορείς να διαφέρει από την παραπάνω εικόνα, συνεπώς δώστε ιδιαίτερη έμφαση στο μοντέλο που έχετε προμηθευτεί.

SIGURNOSNE INFORMACIJE



Znak uzvika u jednakostraničnom trokutu služi da upozori korisnika da u materijalu uz napravu postoje važne upute za rukovanje.

CAUTION

RISK OF ELECTRIC SHOCK
DO NOT OPEN



Za rad ovog proizvoda koriste se visoki naponi. Da biste smanjili rizik od strujnog udara ne uklanjajte poklopac ormarića, a servis neka obavlja kvalificirano osoblje.



- Upozorenje
Simbol munje sa strjelicom u jednakostraničnom trokutu služi da upozori korisnika na neizolirani opasni napon u okviru proizvoda, potencijalno dovoljne jačine da predstavlja rizik od strujnog udara.

Ako grubo rukujete televizorom može doći do strujnog udara. Ne pokušavajte otvoriti napravu. Ako je potrebna popravka obratite se korisničkom centru.

VAŽNE SIGURNOSNE MJERE PREDOSTROŽNOSTI

1. Pročitajte ove upute. 2. Sačuvajte ove upute 3. Poštivajte sva upozorenja 4. Pratite sve upute.
 5. Ne koristite napravu u blizini vode. 6. Čistite je samo suhom krpom.
 7. Ne blokirajte otvore za ventilaciju. Montirajte napravu prema uputama proizvođača.
 8. Ne postavljajte napravu blizu izvora toplote poput radijatora, grijalica, štednjaka ili drugih naprava (uključujući pojačala) koji proizvode toplotu.
 9. Nemojte anulirati sigurnosnu namjenu polariziranog ili uzemljenog utikača. Polarizirani utikač ima dvije vilice pri čemu je jedna šira od druge. Uzemljeni utikač ima dvije vilice i treći krak za uzemljenje. Široka vilica ili treći krak služe za vašu sigurnost. Ako se utikač koji ste dobili ne uklapa s vašom utičnicom, obratite se električaru da biste zamijenili zastarjelu utičnicu.
 10. Zaštitite strujni kabel od gaženja ili priklještenja posebice u djelu oko utikača, utičnica i na mjestu gdje izlazi iz naprave.
 11. Koristite samo dodatnu opremu koju je naveo proizvođač.
 12. Koristite samo sa kolicima, stalkom, nogarama, držačem ili stolom koje je naveo proizvođač.
 13. Isključite napravu iz struje tijekom oluja s grmljavinom ili ako je ne koristite duže vrijeme. 
- Oprez:
14. Da biste smanjili rizik od vatre ili strujnog udara, ne izlažite napravu kiši ili vlazi.
 15. Utikač se koristi kao naprava za isključivanje iz struje i mora biti omogućeno lako rukovanje tom napravom.
 16. Utičnica treba biti postavljena blizu naprave i treba biti lako dostupna.
 17. Ova naprava se ne smije postavljati u ugrađeni namještaj poput police ili postolja ako ne postoji odgovarajuća ventilacija ili ako to nije u skladu s uputama proizvođača.
 18. Naprava se ne smije izlagati kapanju ili prskanju vode i predmeti koji sadrže vodu poput vaza se ne smiju postavljati na napravu.
 19. Ne postavljajte bilo kakve potencijalno opasne predmete na napravu (npr. predmete napunjene tečnosti, upaljene svijeće).
 20. Montiranje na zid ili na strop - naprava se smije montirati na zid ili na strop samo u skladu s uputama proizvođača.
 21.  Nikada ne postavljajte TV, daljinski upravljač ili baterije blizu otvorenog plamena ili drugih izvora toplote, uključujući izravnu sunčevu svjetlost. Da biste spriječili širenje požara, nikad ne držite svijeće i druge izvore plamena blizu TV-a, daljinskog upravljača i baterija.
 22. USB terminal tokom normalnog rada treba imati opterećenje od 0,5 A. Ove upute za servisiranje su samo za kvalificirano osoblje servisa. Da biste smanjili rizik od strujnog udara, ne obavljajte nikakvo servisiranje osim onog navedenog u uputama za rukovanje, osim ukoliko niste za to kvalificirani.
 23. Baterije se ne smiju izlagati prekomjernoj toploti kao što je sunčeva svjetlost, vatra ili slično.
 24.  Ovo je oprema Klase II ili dvostruko izolirana električna naprava. Napravljena je tako da joj nije potrebna sigurnosna veza s električnim uzemljenjem.
 25. Maksimalna temperatura za korištenje je 45 stupnjeva. Maksimalna nadmorska visina za korištenje je 2000 metara.

1

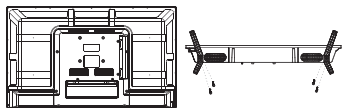

Postavite stalak na dno LED televizora i pričvrstite vijke.

2

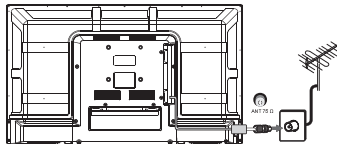

Postavite kabel antene u RF utičnicu.

3

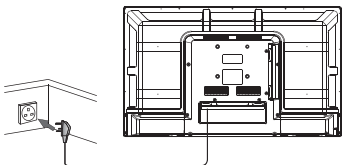

Priključite strujni kabel u odgovarajuću utičnicu na zidu i uključite.

4

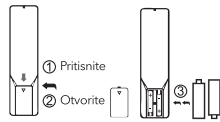

1. Skinite poklopac odjeljka za baterije sa stražnje strane.
2. Stavite dvije baterije od 1,5 V tipa AAA okrenute na odgovarajući način.
3. Vratite poklopac odjeljka za baterije na zadnjoj strani.

TV tipke i sučelje terminala

TV tipke (gumbi)



Prikaži/sakrij sliku: Kada nije vidljiva slika gumba, pritisnite gumb, slika gumba pojavit će se kao što je prikazano gore; slika će se automatski isključiti nakon 5 sekundi neaktivnosti.

Kretanje: Kratko pritisnite gumb, pomaknite kursor udesno, odaberite ikonu.
Odabir: Pritisnite i držite za rad odabrane ikone.

Opis slike:

- : Odgovara gumbu "POWER" (isključeno) na daljinskom upravljaču.
- : Odgovara gumbu "MENU" na daljinskom upravljaču.
- : Odgovara gumbu "SOURCE" (izvor) na daljinskom upravljaču.
- : Odgovara gumbu "CH +" (za promjenu kanala na gore) na daljinskom upravljaču.
- : Odgovara gumbu "CH-" (za promjenu kanala prema dolje) na daljinskom upravljaču.
- : Odgovara gumbu "Volume+" (za povećanje glasnoće) na daljinskom upravljaču.
- : Odgovara gumbu "Volume-" (za smanjenje glasnoće) na daljinskom upravljaču.

Kada instalirate prvi put

1. TV će ući u režim **First Time Instalation** (prva instalacija) (ili pritisnite MENU na daljinskom upravljaču, izaberite SETUP > First Time Instalation)
2. Pratite korake na zaslonu da biste podesili jezik, zemlju i skeniranje kanala

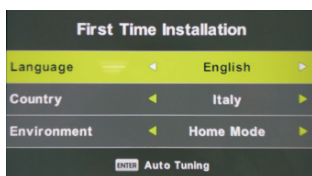

Specifikacije

Veličina zaslona	Potrošnja struje
32"	56W

Glavna dodatna oprema

- Upute x1
- Daljinski upravljač x1
- Strujni kabel x1
- AAA baterije x2

DALJINSKI UPRAVLJAČ

UKLJUČIVANJE/ISKLJUČIVANJE

Podesite da se TV uključi ili pređe u režim pripravnosti.

ISKLJUČIVANJE ZVUKA

Pritisnite da isključite zvuk. Pritisnite ponovo ili pritisnite VOL+ da biste ga ponovo uključili.

GUMBOVI S BROJEVIMA

Pritisnite od 0 do 9 da biste izravno izabrali kanal dok gledate TV. Kanal se mijenja poslije 2 sekunde. Služe i za unošenje broje stranice u režimu teleteksta, itd.

MTS: Pritisnite da biste pretražili NICAM režime.

MENU

Omogućava vam da se krećete izbornicima na zaslonu.

SOURCE

Otvorite glavni izbornik, pritisnite za listu izvora.

KONTROLE (▲/▼/◀/▶/ENTER)

Omogućavaju vam da se krećete izbornicima na zaslonu i da po želji prilagodite postavke sustava.

DISPLAY

Pritisnite za prikaz informacija o izvoru i kanalu.

EXIT

Izlazak iz izbornika ili podizbornika i otkazivanje funkcije u toku (ako je primjenljivo).

TV/RADIO: Kada gledate neki kanal, omogućava vam da prebacite na režim radija ili TV-a.

GUIDE: Pokreće EPG (elektronski vodič kroz programe)

◀◀: Premotavanje unatrag u PVR ili Media Player režimu.

▶▶: Reproduciranje u PVR ili Media Player režimu.

CANCEL: Kada je izabrana stranica u režimu teksta, možda će biti potrebno neko vrijeme dok ne postane dostupna, ako pritisnete tipku CANCEL vratit ćete se u režim TV-a. Kada se pronađe tražena stranica, broj stranice će se pojaviti na vrhu slike na TV-u, pritisnite tipku CANCEL da biste se vratili u režim teksta i pregledali tu stranicu.

◀◀: Prethodno poglavlje u PVR ili Media Player režimu.

INDEX: Otvara stranicu s indeksom u režimu teleteksta.

■: Izlazak iz reprodukcije u PVR ili Media Player režimu.

SIZE: Mijenja veličinu prikaza u režimu teleteksta.

REVEAL: Prikazuje ili sakriva sakrivene riječi.

GUMBOVI U BOJI: U analognom režimu promjena teleteksta, u digitalnom režimu izbor stavki i korištenje MHEG-5 u DVB izborniku.

CH+/CH-: Pritisnite za kretanje po kanalima.

FAV: Pritisnite da otvorite listu omiljenih kanala, a zatim možete izabrati omiljeni kanal.

ASPECT: Izaberite razmjeru slike.

▶▶: Premotavanje unaprijed u PVR ili Media Player režimu.

▶▶: Slijedeće poglavlje u PVR ili Media Player režimu.

SUB.PG: Pritisnite da otvorite početnu stranicu.

▶▶: Slijedeće poglavlje u PVR ili Media Player režimu.

SUBTITLE: Da prikazete i postavite jezik aktualne DTV.

HOLD: Uključivanje ili isključivanje zadržavanja prikaza aktualne stranice.

TTX: Uključuje i isključuje teletekst.

REC LIST: Prikazuje listu snimaka.

REC: Pokreće snimanje u režimu PVR.

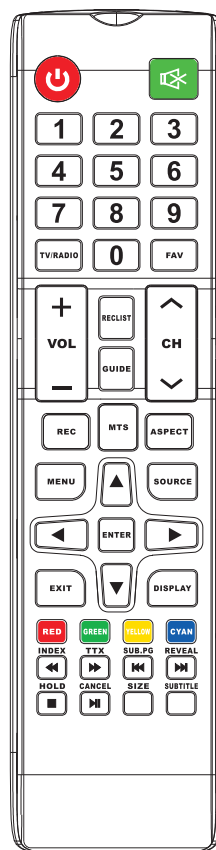

Postavljanje baterija

Uklonite poklopac odjeljka za baterije na stražnjoj strani daljinskog upravljača tako što ćete povući poklopac nadolje, a zatim ga skinuti. Stavite dvije AAA baterije u odjeljak za baterije krajevima obilježenim sa + i - postavljenim kako je naznačeno. Ne postavljajte zajedno stare i nove baterije ili različite tipove baterija. Gurnite poklopac na mjesto dok ne čujete „klik“.

Korištenje daljinskog upravljača

Osim ako nije navedeno drugačije, daljinski upravljač možete koristiti za sve funkcije na TV-u.

Uvijek usmjerite daljinski upravljač izravno ka senzoru daljinskog upravljača na prednjoj strani TV-a.

Napomena: Slike su date samo u informativne svrhe

BIZTONSÁGI TÁJÉKOZTATÓ



Az egyenlő szárú háromszögben lévő felkiáltójel arra figyelmezteti a felhasználót, hogy a készülékhez adott leírásban fontos figyelmeztetéseket talál.

CAUTION

RISK OF ELECTRIC SHOCK
DO NOT OPEN



Figyelem
Az egyenlő oldalú háromszögben látható villám szimbólum a termékben lévő szigetetlen veszélyes feszültség jelenlétére figyelmezteti a felhasználót, melynek nagysága elegendő lehet ahhoz, hogy áramütés veszélye álljon fent.

A termék működése magas feszültséggel jár, az áramütés veszélye így csökkenthető. Ne távolítsa el a készülék borítását, ezt bízva szakképzett szerelőre.



Amennyiben a TV-n változtatást vagy nagyobb beállítást kell eszközölni, az áramütés veszélye miatt ne kísérelje meg levenni a készülék borítását, forduljon szerelőhöz, aki elvégzi a szükséges átalakítást.

FONTOS BIZTONSÁGI ELŐÍRÁSOK

1. Olvassa el ezeket az utasításokat. 2. Őrizze meg ezeket az utasításokat. 3. Vegye figyelembe a figyelmeztetéseket. 4. Kövesse az összes utasítást.
5. Ne használja a készüléket víz közelében. 6. Kizárólag száraz ruhával tisztítsa.
7. Ne zárja el a szellőzőnyílásokat. A gyártó utasításainak megfelelően telepítse.
8. Ne helyezze hőforrás közelébe, mint például radiátor, hősugárzó, kályha vagy más készülék (ideértve az erősítőket), ami hő t bocsát ki.
9. Ne iktassa ki a polarizált vagy földelt csatlakozó védelmét. A polarizált csatlakozónak két lába van, az egyik szélesebb, mint a másik. A földelt csatlakozónak két lába és egy harmadik, földelő szára van. A széles láb, valamint a harmadik szár az Ön biztonságát szolgálja. Amennyiben a szállított csatlakozó nem illik konnektorába, hí vjon villanyszerelőt a konnektor cseréjéhez.
10. Ne lépjen rá a hálózati kábelre, és ne helyezzen rá semmit, különösen a csatlakozó aljakat környékén, illetve a TV-hez való csatlakozó pontnál ügyeljen erre.
11. Kizárólag a gyártó által meghatározott csatlakozó elemeket / kiegészítőket használja.
12. Kizárólag a gyártó által meghatározott, vagy a készülékkel együtt árusított guruló állvánnyal, állvánnyal, háromlábú állvány vagy asztallal használja. Ha guruló állványt használ, óvatosan mozgassa az állvány/készülék egységet, nehogy felboruljon és sérülést okozzon.
13. Húzza ki a készüléket az elektromos hálózatról villámláskor, vagy ha hosszabb ideig nem használja.



Figyelem:

14. A tűz vagy áramütés veszélyének csökkentése érdekében ügyeljen rá, hogy a készüléket ne érje eső vagy nedvesség.
15. A hálózati kábel megszakítóként szolgál, mindig működőképesnek kell lennie.
16. A csatlakozóaljzat közel legyen a készülékhez, és legyen könnyen megközelíthető.
17. A készüléket nem szabad beépített szerkezetbe, például könyvespolcra vagy szekrénybe helyezni, amennyiben a megfelelő szellőzés nem megoldott, vagy a gyártó utasításait nem tartották be.
18. Ne tegye ki a készüléket csöpögő vagy fröccsenő víznek, és nem szabad a készülékre vízzel töltött tárgyakat, például vázát, helyezni.
19. Ne helyezzen semmilyen veszélyt jelentő tárgyat a készülékre (pl. vízzel töltött tárgyakat, égő gyertyákat).
20. Fali vagy mennyezeti szerelés - A készüléket a falra vagy a mennyezetre szerelni csak a gyártó utasításainak megfelelően engedélyezett.
21.  Soha ne helyezze a TV-t, a távirányítót vagy az elemeket nyílt láng vagy más hőforrás közelébe, ideértve a közvetlen napsugárzást is. A tűz terjedésének megakadályozása érdekében minden esetben tartsa a gyertyákat vagy más lángokat távol a TV-től, a távirányítótól vagy az elemektől.
22. Az USB csatlakozónak normál működés esetén 0,5 A-t igényel. Ezeket a szervizelési műveleteket csak szakképzett szerelő végezheti. Az áramütés veszély kockázatának csökkentése érdekében megfelelő képzettség hiányában ne végezzen más karbantartási műveletet, mint amit a használati utasítás tartalmaz. 23) Tilos az elemeket magas hőmérsékletnek kitenni, mint napsütés, tűz vagy hasonlók.
24.  Ez a berendezés II. osztályú, vagy kettős szigetelésű elektromos készülék. Úgy tervezték, hogy nem igényel biztonsági elektromos földelést.
25. A maximális környezeti hőmérséklet használatkor 45 fok lehet.

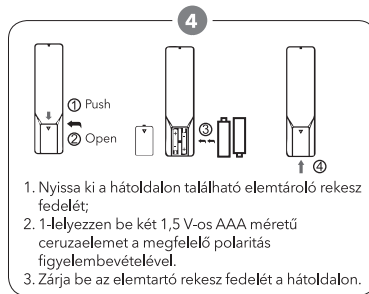
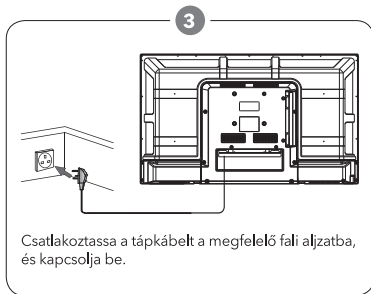
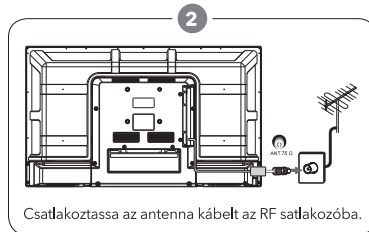
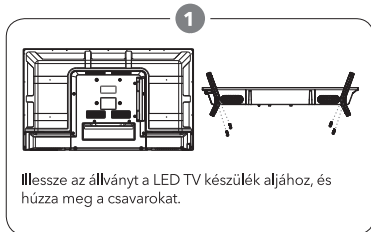

TV gombok és Terminál interfész

TV gombok



Megjelenítés / Elrejtés gomb ikon: Ha nem jelenik meg gomb ikon, akkor nyomja meg a gombot, a gomb ikon felbukkan, mint ahogy a fenti képen látható, a gomb ikon 5 másodperc után automatikusan eltűnik.

Ikonválasztás: Röviden nyomja meg a gombot, mozgassa a kampót jobbra, válassza ki az ikont.

Ikon funkció kiválasztása: Hosszan nyomja meg a gombot, hogy elérje a kiválasztott ikon funkciót.

Ikon leírás:

- : **Kikapcsolás ikon:** A távirányító „POWER” gombjának felel meg.
- : **Menü ikon:** A távvezérlő „MENU” gombjának felel meg.
- : **Forrás ikon:** A távvezérlő „SOURCE” gombjának felel meg.
- : **CH + ikon:** A távirányító „CH +” gombjának felel meg.
- : **CH- ikon:** A távirányító „CH-” gombjának felel meg.
- : **Hangerő+ ikon:** A távvezérlő „Volume +” gombjának felel meg.
- : **Hangerő- ikon:** A távvezérlő „Volume -” gombjának felel meg.

First Time Installation (Első használat)

- A TV-n a First Time Installation menu jelenik meg (vagy nyomja meg a MENU-t a távirányítón, válasza a SETUP) First Time Installation)
- A nyelv, ország és csatornakeresés beállításokhoz kövesse a képernyőn látható lépéseket.

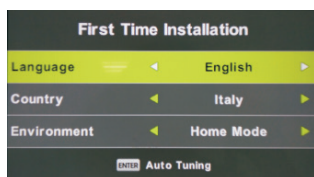

Műszaki adatok

Képernyőméret	Energiafelhasználás
32"	56W

Fő tartozékok

- 1 db Használati utasítás
- 1 db távirányító
- 1 db hálózati kábel
- 2 db AAA elem

TÁVIRÁNYÍTÓ

POWER

A TV bekapcsolása készenléti üzemmódból, illetve készenléti üzemmódba.

MUTE

Nyomja meg a hang kikapcsolásához. Nyomja meg újra vagy nyomja meg a VOL+ gombot a hang bekapcsolásához.

SZÁMGOMBOK

Nyomja meg a 0-9 gombokat TV nézés közben a TV csatorna kiválasztásához. A csatornaváltás 2 másodpercet vesz igénybe. A gombokkal teletext módba beírhatja az oldalszámot stb.

MTS: Nyomja meg a NICAM-módok kereséséhez.

MENU

A képernyőn megjelenő menük között navigálhat.

SOURCE

A főmenü megnyitása, nyomja meg a források listázásához.

THUMBSTICK (▲/▼/◀/▶/ENTER)

A képernyőn megjelenő menük között navigálhat, és tetszése szerinti rendszerbeállításokat végezhet.

DISPLAY

Nyomja meg a forrás és a csatorna információk megjelenítéséhez.

EXIT

Kilépés a menüből vagy almenüből és a folyamatban lévő funkció megszakítása (amennyiben van ilyen).

TV/RADIO: Csatorna nézése közben válthat a TV és rádió módok között.

GUIDE: Elindítja az EPG-t (Elektronikus programvezérlő).

◀◀: Hátracsévézés PVR vagy Media Player módban.

▶▶: Lejátszás PVR vagy Media Player módban.

CANCEL: Amikor egy oldalt szöveges módban választ ki, időt vehet igénybe, mielőtt megjelenik.

A CANCEL gomb megnyomása után a TV mód visszaáll. Ha a készülék megtalálta a kívánt Oldalt, az oldalszám megjelenik a TV kép felső részén. Nyomja meg a CANCEL gombot a szöveges módba való visszatéréshez, és nézze meg az oldalt.

◀◀: Előző fejezet PVR vagy Media Player módban.

INDEX Teletext módban a Tartalom oldal kérése.

■: Kilépés a lejátszási funkcióból PVR vagy Media Player módban.

SIZE A kijelző méretének változtatása Teletext módban.

REVEAL: A rejtett szavak felfedése vagy elrejtése.

SZÍNES GOMBOK Az analog részek Teletext kapcsolója, a digitális részek menüjében való kiválasztás, és DVB menüben az MHEG5 vezérlése.

CH+/CH-: Nyomja meg a csatornák áttekintéséhez.

FAV/LIST: nyomja meg a kedvencek lista megnyitásához, ezután ki tudja választani a kedvenc csatornát.

ASPECT: Képfelbontás kiválasztás.

▶▶: Gyors előrecsévélés PVR vagy Media Player módban.

FREEZE: nyomja meg a kép megállításához.

SUB. PG: Nyomja meg az aloldal eléréséhez.

▶▶: Következő fejezet PVR vagy Media Player módban.

SUBTITLE: A jelenlegi DTV mutatása és a nyelv beállítása.

HOLD: HOLD On (be) vagy Off (ki) a jelenlegi oldal megjelenítéséhez.

TTX: A Teletext be- és kikapcsolása.

REC LIST: Felvett lista mutatása.

REC: Felvétel kezdete PVR módban.

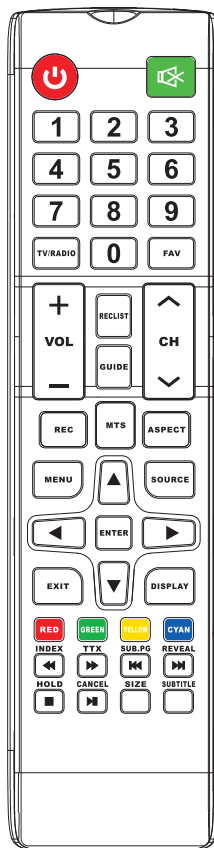

Elemek behelyezése

Vegye le a távirányító hátsó részén található elemtartó rekesz fedelét a rekesz lefelé, majd kifelé csúsztatásával. Helyezze be az AAA elemeket az elemtartóba, a + és - pólushaikra vonatkozó jelölésnek megfelelően. Ne használjon együtt régi és új, illetve különböző típusú elemeket. Csúsztassa a fedelet, amíg kattantást nem hall.

A távirányító használata

Ellenkező információ hiányában a TV összes funkciója a távirányítóval vezérelhető. A távirányító használatakor a távirányítót a TV-n lévő érzékelő felé irányítsa.

Megjegyzés: A kép csak tájékoztató jellegű; típusonként különböző lehet.

БЕЗБЕДНОСНИ ИНФОРМАЦИИ



Извичникот во рамностран триаголник служи за предупредување на корисникот дека во материјалот со уредот постојат важни упатства за ракување.

CAUTION

RISK OF ELECTRIC SHOCK
DO NOT OPEN



За работа на овој производ се користат високи напони. За да го намалите ризикот од струен удар не отстранувајте го капакот на кутијата, а сервисот нека го изврши квалификувано лице.



Предупредување
Симболот молња со стрелка во рамностран триаголник служи за да го предупреди корисникот на неизолиран опасен напон во рамките на производот, со потенцијално доволна сила за да претставува ризик од струен удар.

Ако грубо ракувате со телевизорот може да дојде до струен удар. Не обидувајте се да го отворите уредот. Ако е потребна поправка обратете се во корисничкиот центар.

ВАЖНИ БЕЗБЕДНОСНИ МЕРКИ ЗА ПРЕТПАЗЛИВОСТ

1. Прочитајте ги упатствата. 2. Сочувајте ги упатствата 3. Почитувајте ги сите предупредувања 4. Следете ги сите упатства.
 5. Уредот да не се користи во близина на вода. 6. Да се чисти само со сува крпа.
 7. Да не се блокираат отворите за вентилација. Монтирајте го уредот според упатствата на производителот.
 8. Уредот да не се поставува во близина на извори на топлина како што се радијатор, греалки, шпорет или други уреди (вклучувајќи и засилувачи) кои произведуваат топлина.
 9. Не анулирајте ја безбедносната намена на поларизираните или заземјениот приклучок. Поларизираните приклучок има две виљушки при што едната е поширока од другата. Заземјениот приклучок има две виљушки и трет крак за заземјување. Широката виљушка или третиот крак служат за Ваша безбедност. Ако добиениот приклучок не се вклопува со Вашата приклучница, обратете се кај електричар за да го замените стариот приклучок.
 10. Заштитете го кабелот за струја од газење или од прикleshтување посебно во делот околу приклучокот, приклучницата и на местото каде што излегува од уредот.
 11. Користете само дополнителна опрема наведена од страна на производителот.
 12. Користете ги само количката, постолјето, ногарките, држачот или масата наведени од страна на производителот.
 13. Исклучете го уредот од струја за време на бура со грмотевици или ако не го користите долго време. 
- Внимание:
14. За да го намалите ризикот од пожар или од струен удар, уредот да не се изложува на дожд или на влага.
 15. Приклучокот се користи како уред за исклучување од струја и мора да биде овозможено лесно ракување со тој уред.
 16. Приклучницата треба да биде поставена во близина на уредот и треба да биде лесно достапна.
 17. Овој уред не смее да се поставува во вграден мебел како полица или постолје ако не постои адекватна вентилација или ако тоа не е во согласност со упатствата на производителот.
 18. Уредот не смее да се изложува на капки или на прскање на вода и предметите кои содржат вода, како вазни, не смеат да се поставуваат на уредот.
 19. Не поставувајте било какви потенцијално опасни предмети на уредот (на пр. предмети наполнети со течност, запалени свеќи).
 20. Монтирање на сид или на плафон – уредот може да се монтира на сид или плафон само во согласност со упатствата на производителот.
 21.  Никогаш не поставувајте ги ТВ, далечинскиот управувач или батериите во близина на отворен пламен или други извори на топлина, вклучувајќи и директна сончева светлина. За да спречите ширење на пожар, никогаш не држете свеќи и други извори на пламен во близина на ТВ, далечинскиот управувач и батериите.
 22. USB терминалот за време на нормалната работа треба да има оптоварување од 0,5 А. Овие упатства за сервисирање се само за квалификуваниот персонал за сервис. За да го намалите ризикот од струен удар, не извршувајте никакво сервисирање освен она кое е наведено во упатството за употреба, доколку за тоа не сте квалификувани.
 23. Батериите не смеат да се изложуваат на прекумерна топлина како што е сончева светлина, оган или слично.
 24.  Ова е опрема класа II или двојно изолиран електричен уред. Направен е така да не му е потребна безбедносна врска со електричното заземјување.
 25. Максималната температура за користење е 45°C. Максималната надморска височина за употреба е 2000 m.

1

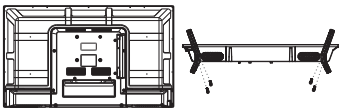

Поставете го постолјето на дното на LED телевизорот и прицврстете ги завртките.

2

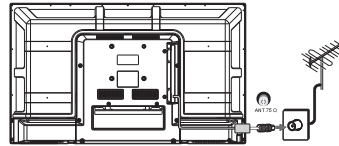

Поставете го кабелот на антената во RF приклучницата.

3

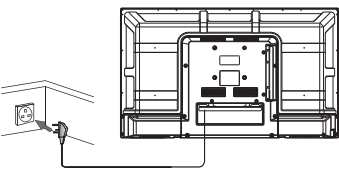

Приклучете го кабелот за струја во соодветната приклучница во ѕидот и вклучете го ТВ.

4



1. Извадете го капакот од делот за батерии од задната страна.
2. Ставете две батерии од 1,5 V тип AAA наместени на адекватен начин.
3. Вратете го капакот од делот за батерии на задната страна.

ТВ-копчиња и терминален интерфејс

ТВ-копчиња



Прикажи / скриј ја сликата: Кога не е видлива слика на копчето, притиснете го копчето, сликата на копчето ќе се појави како што е прикажано погоре; сликата автоматски ќе се исклучи по 5 секунди неактивност.

Бирање: Накратко притиснете го копчето, поместете го покажувачот надесно, изберете ја иконата. Конечен избор: Долго притиснете го копчето за да ја постигнете улогата на избраната икона.

Опис на слика:

- : Одговара на копчето "POWER" (исклучен) на далечинскиот управувач.
- : Одговара на копчето "MENU" на далечинскиот управувач.
- : Одговара на копчето "SOURCE" (извор) на далечинскиот управувач.
- : Одговара на копчето "CH +" (за промена на каналот нагоре) на далечинскиот управувач.
- : Одговара на копчето "CH-" (за промена на каналот надолу) на далечинскиот управувач.
- : Одговара на копчето "Volume+" (за зголемување на јачината на звукот) на далечинскиот управувач.
- : Одговара на копчето "Volume-" (за намалување на јачината на звукот) на далечинскиот управувач.

Кога инсталирате прв пат

1. ТВ ќе влезе во режим First Time Instalation (прва инсталација) (или притиснете MENU на далечинскиот управувач, изберете SETUP > First Time Instalation)
2. Следете ги чекорите на екранот за да ги подесите јазикот, земјата и скенирањето на канали

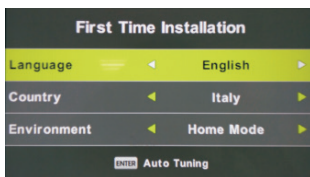

Спецификации

Големина на екранот	Потрошувачка на струја
32"	56W

Главна дополнителна опрема

Упатство x1
 Далечински управувач x1
 Кабел за струја x1
 AAA батерии x2

ДАЛЕЧИНСКИ УПРАВУВАЧ

ВКЛУЧУВАЊЕ/ИСКЛУЧУВАЊЕ

Подесете го ТВ да се вклучи или да помине во режим на подготвеност.

ИСКЛУЧУВАЊЕ НА ЗВУК

Притиснете за да го исклучите звукот. Притиснете повторно или притиснете VOL+ за повторно да го вклучите.

КОПЧИЊА СО БРОЈКИ

Притиснете од 0 до 9 за да го изберете директно каналот додека гледате ТВ. Каналот се менува по 2 секунди. Служат и за внесување на бројот на страница во режим на телетекст, итн.

MTS: Притиснете за да ги пребарате NICAM режимите.

MENU

Ви овозможува да се движите низ менито на екранот.

SOURCE

Отворете го главното мени, притиснете за листа на извор.

КОНТРОЛА (▲/▼/◀/▶/ENTER)

Ви овозможуваат да се движите низ менито на екранот и по желба да ги прилагодите подесувањата на системот.

DISPLAY

Притиснете за приказ на информации за извор на каналот.

EXIT

Излез од менито или подменито и откажување на функцијата е во тек (ако е применливо).

ТВ/РАДИО: Кога гледате некој канали, Ви овозможува да се префрлите на режим на радио или ТВ.

GUIDE: Покренува EPG (електронски водич низ програми)

◀◀: Премотување наназад во PVR или Media Player режим.

▶▶: Репродуцирање во PVR или Media Player режим.

CANCEL: Кога е избраната страница во режим на текст, можеби ќе биде потребно некое време додека не стане достапна, ако го притиснете копчето CANCEL ќе се вратите во режим на ТВ. Кога ќе ја најдете посакуваната страница, бројот на страницата ќе се појави на врвот на сликата на ТВ, притиснете го копчето CANCEL за да се вратите во режим на текст и за да ја прегледате таа страница. ◀◀: Претходно поглавје во PVR или Media Player режим.

INDEX: Отвора страница со индекс во режим на телетекст.

■: Излез од репродукција во PVR или Media Player режим.

SIZE: Ја менува големината на приказот во режим на телетекст.

REVEAL: Ги прикажува или крие скриените зборови.

КОПЧИЊА ВО БОЈА: Во аналоген режим за промена на телетекст, во дигитален режим за избор на ставки и користење MHEG5 во DVB мени.

CH+/CH-: Притиснете за движење по каналите.

FAV: Притиснете за да ја отворите листата со омиленни канали, а потоа можете да го изберете омилениот канал.

ASPECT: Изберете го соодносот на сликата.

▶▶: Премотување нанапред во PVR или Media Player режим.

SUB.PG: Притиснете за да се отвори почетната страница.

▶▶: Следно поглавје во PVR или Media Player режим.

SUBTITLE: за да се прикаже и подеси јазикот на актуелната DTV.

HOLD: Вклучување или исклучување со задржување на приказот на актуелната страница.

TTX: Го вклучува и исклучува телетекстот

REC LIST: Прикажува листа со снимки.

REC: Почнува снимање во режимот PVR.

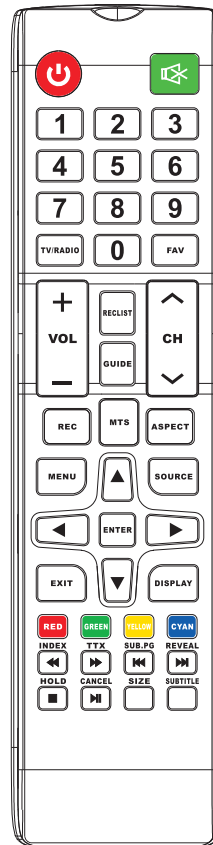

Поставување на батерии

Извадете го капакот од одделот за батерии на задната страна на далечинскиот управувач така што ќе го повлечете капакот надолу, а потоа ќе го извадите. Ставете две AAA батерии во одделот за батерии со краевите обележани со + и - со поставување како што е назначено. Не поставувајте заедно стари и нови батерии или различни типови на батерии. Турнете го капакот на место, додека не слушнете „клик“.

Користење на далечинскиот управувач

Освен ако не е наведено поинаку, далечинскиот управувач можете да го користите за сите функции на ТВ. Далечинскиот управувач секогаш насочете го директно кон сензорот за далечинскиот управувач на предната страна на ТВ.

Напомена: Сликите се дадени само во информативни цели

INFORMAȚII DE SIGURANȚĂ



Semnul exclamării într-un triunghi echilateral este destinat alertării utilizatorului asupra unui aspect important legat de modul de operare, prezent în manualul care însoțește aparatul.

CAUTION

RISK OF ELECTRIC SHOCK
DO NOT OPEN



Acest produs utilizează tensiuni înalte. Pentru a reduce riscul apariției unui șoc electric, nu scoateți capacul produsului, apălați la serviciile unei persoane calificate în caz de necesitate.



Avertisment
Simbolul cu fulgerul într-un triunghi echilateral este destinat alertării utilizatorului cu privire la prezența unei tensiuni periculoase neizolate în interiorul carcasei produsului. Această tensiune poate fi suficient de ridicată pentru a prezenta un risc de șoc electric sporit pentru persoane.

Dacă televizorul are nevoie de anumite modificări sau de un reglaj major, pentru a evita socuri electrice care pot conduce la răniri, nu încercați să deschideți de unul singur; vă recomandăm să contactați serviciul de relații cu clienții în cazul în care aveți nevoie de o revizie.

MĂSURI IMPORTANTE DE SIGURANȚĂ

1. Citiți aceste instrucțiuni. 2. Păstrați aceste instrucțiuni. 3. Respectați toate avertizările. 4. Urmați toate instrucțiunile. 5. Nu amplasați/utilizați acest aparat în apropierea apei. 6. Curățați numai cu o cârpă uscată.
 7. Nu blocați orificiile de ventilație ale aparatului. Produsul se instalează numai în conformitate cu instrucțiunile producătorului.
 8. Nu instalați aparatul lângă surse de căldură, cum ar fi radiatoare, surse de încălzire, sobe sau alte aparate (inclusiv amplificatoare) care emană căldură.
 9. Nu ignorați modul corect și sigur de inserție a ștecherului polarizat sau cu împământare. Ștecherul polarizat are două lame, una mai lată decât cealaltă. Ștecherul cu împământare are două lame și un al treilea dinte de împământare. Lama lată sau cel de-al treilea dinte sunt furnizate pentru siguranța dumneavoastră. Dacă ștecherul furnizat nu se potrivește cu priză, consultați un electrician pentru înlocuirea prizei vechi.
 10. Protejați cablul de alimentare pentru a nu fi tăsat sau agățat, având mare grijă mai ales la prize, diversele obiecte din apropiere și la ieșirea din aparat.
 11. Utilizați doar echipamentele / accesoriile specificate de către producător.
 12. Aparatul se utilizează numai cu căruciorul, stativul, trepedul, suportul sau masă specificate de către producător sau care au fost vândute împreună cu produsul. Atunci când utilizați un cărucior fiți foarte atenți când deplasați combinația cărucior / aparat pentru a evita răsturnarea acestuia și rănirea dumneavoastră 
 13. Deconectați aparatul în timpul furtunilor însoțite de fulgere sau când nu este utilizat pentru perioade mai lungi de timp.
- ATENȚIE:**
14. Pentru a reduce riscul de incendiu sau șocuri electrice, nu expuneți aparatul la ploaie sau umezeală.
 15. Conectorul de alimentare este utilizat ca dispozitiv de deconectare, dispozitivul de deconectare trebuie să fie tot timpul ușor operabil.
 16. Priza de ieșire trebuie să fie instalată în apropierea echipamentului și trebuie să fie ușor de accesat.
 17. Acest produs nu trebuie să fie amplasat într-o instalație construită, cum ar fi o bibliotecă sau un raft, decât dacă i se asigură o ventilație corespunzătoare sau instrucțiunile producătorului au fost respectate.
 18. Aparatul nu trebuie să fie expus stropilor sau picăturilor de lichid, precum nici un obiect umplut cu lichid, cum ar fi vasele, să fie amplasate pe aparat.
 19. Nu așezați nicio sursă care poate genera un potențial pericol pe aparat (de exemplu, obiecte umplute cu lichid sau lumânări aprinse).
 20. Montarea pe un perete sau pe un plafon - Aparatul trebuie montat pe un perete sau pe un plafon numai dacă a fost recomandat de către producător.
 21.  Nu așezați niciodată televizorul, telecomanda sau bateriile acestuia lângă o flacără deschisă sau alte surse de căldură, inclusiv lumina directă a soarelui. Pentru a preveni apariția unui incendiu, păstrați umănările sau alte materiale inflamabile, departe de televizor, telecomandă și baterii tot timpul.
 22. Terminalul USB trebuie să fie încărcat la 0,5 A în timpul funcționării normale. Pentru a reduce riscul apariției unui șoc electric nu efectuează nici un alt fel de servicii decât cele menționate în instrucțiunile de utilizare, cu excepția cazurilor în care sunteți calificați pentru efectuarea acestui lucru.
 23. Bateriile nu trebuie expuse la căldură excesivă, cum ar fi lumina soarelui, foc sau altele asemănătoare.
 24.  Acest echipament este un aparat electric din clasa II de izolație sau dublu izolat. Aparatul a fost conceput în așa fel încât să nu necesite o conexiune de siguranță cu împământare.
 25. Valoarea maximă a temperaturii din mediul înconjurător trebuie să fie de 45 de grade. Altitudinea maximă de folosire este de 2000 de metri.

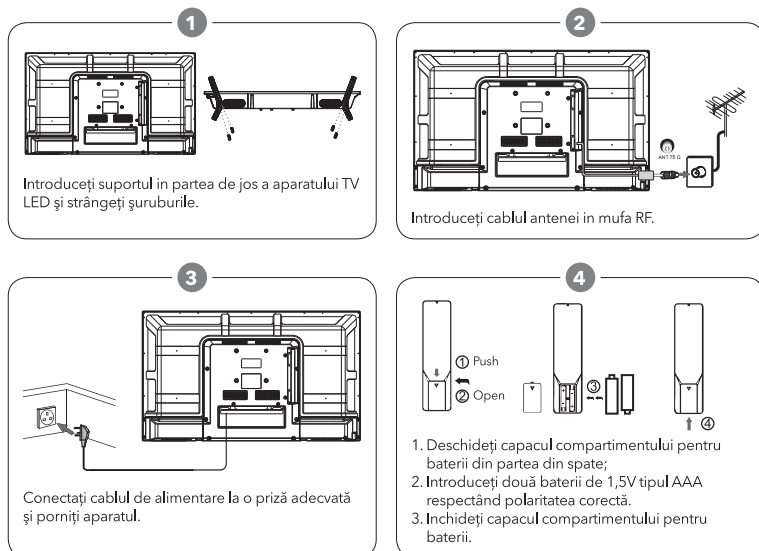

Butoane TV și Interfață

Butoane TV



Afișează / Ascunde pictograma: Când nu apare nicio pictogramă, apăsați butonul, pictograma butonului va apărea așa cum arată imaginea de mai sus, pictograma butonului se va schimba automat după 5 secunde de inactivitate.

Seleția pictogramelor: Apăsați scurt butonul, mutați bucla spre dreapta, selectați pictograma.
Seleția funcției pictogramei: Apăsați lung butonul pentru a selecta funcția pictogramei selectate.

Descrierea pictogramelor:

- : Pictograma de oprire: corespunde butonului „POWER” al telecomenzii.
- : Pictograma meniului: corespunde butonului „MENU” al telecomenzii.
- : Pictograma sursă: corespunde butonului „SOURCE” al telecomenzii.
- : Pictograma CH+: corespunde butonului „CH +” al telecomenzii.
- : Pictogramă CH-: corespunde butonului „CH-” al telecomenzii.
- : Pictogramă Volum+: corespunde butonului „Volum +” al telecomenzii.
- : Pictogramă Volum-: corespunde butonului „Volum-” al telecomenzii.

In primul rând Timpul de instalare

- TV va intra în prima instalare Timpul (sau apăsați MENU de pe telecomandă, selectați Configurare> Prima dată de instalare)
- Urmați pașii de pe ecran pentru a limbii de configurare, țară și scanare canal.

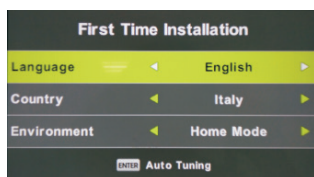

Specifications

Marimea ecranului	Consumul de energie
32"	56W

Accesorii

- Manual de instrucțiuni x1
- Telecomandă x1
- Cablul de alimentare x1
- Baterii AAA X2

TELECOMANDA

POWER

Setează televizorul pe pornire sau în modul de așteptare.

MUTE

Apăsați pentru a anula sunetul. Apăsați din nou sau apăsați VOL + pentru a activa sunetul.

NUMBER BUTTONS

Apăsați pe 0-9 pentru a selecta direct un canal TV atunci când priviți la televizor. Canalul se schimbă după 2 secunde. Se folosește și pentru introducerea numărului paginii în modul teletext și așa mai departe.

MTS: Apăsați pentru a căuta modurile NICAM.

MENU

Permite navigarea prin meniurile de pe ecran.

SOURCE

Deschide meniul principal, apăsați pentru a lista sursele.

THUMBSTICK (▲/▼/◀/▶/ENTER)

Vă permite navigarea prin meniurile de pe ecran și reglarea setărilor sistemului după preferință.

DISPLAY

Apăsați pentru a afișa informații despre sursă și canal.

EXIT

Ieșire din meniu sau sub-meniu și anulare funcție în curs (dacă este cazul).

TV/RADIO: Atunci când vizionați un canal, vă permite să comutați între modurile TV și Radio.

GUIDE: Lansează EPG (Electronic Program Guide).

◀◀: Derulare rapidă înapoi în PVR sau în modul Media Player.

CANCEL: Atunci când o pagină este selectată în modul teletext, poate dura ceva timp înainte de a deveni disponibilă, prin apăsarea butonului CANCEL reveniți la modul TV. Atunci când pagina solicitată este găsită, numărul paginii va apărea în partea de sus a imaginii televizorului, apăsați butonul CANCEL pentru a reveni la modul de teletext pentru a naviga pe această pagină.

◀◀: capitolul anterior în modul PVR sau în modul Media Player.

INDEX: Solicitați pagina index în modul teletext.

■: Ieșire funcția de redare în modul PVR sau Media Player.

SIZE: Modificare dimensiune afișaj în modul teletext.

REVEAL: Dezvăluire sau ascundere cuvintele ascunse.

COLOR BUTTONS: Comutare în teletext a părților analogice, selectarea elementelor din meniul părților digitale și rutina MHEG-5 din meniul DVB.

CH+/CH-: Apăsați pentru scanare după canale.

FAV: Apăsați pentru a deschide lista de favorite, apoi puteți selecta canalul favorit.

ASPECT: Selectați scara de imagine.

▶▶: Repede înainte în modul PVR sau Media Player.

SUB. PG: Apăsați pentru a accesa o subpagină.

▶▶▶: Următorul capitol în modul PVR sau Media Player.

SUBTITLE: To Arată și setează limba curentăDTV.

HOLD: Retine pe Pomit sau Oprit afișarea paginii curente.

TTX: Porniște/oprește teletextul.

REC LIST: Afișează lista Tnregistrată.

REC: Incepe Tnregistrarea Tn modul PVR.

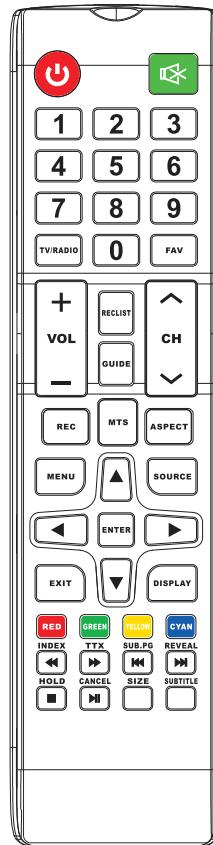

Instalarea bateriilor

Indepărtati capacul compartimentului pentru baterii de pe partea din spate a telecomenzii prin glisarea capacului în jos, apoi scoateti-l. Puneti două baterii AAA în interiorul compartimentului pentru baterii cu polaritățile + și - aliniate așa cum este indicat. Nu combinați baterii noi și vechi sau diferite tipuri de baterii. Glisati capacul până când se aude un clic.

Folosirea telecomenzii

Dacă nu este precizat altfel, telecomanda poate opera toate caracteristicile televizorului. Intotdeauna orientati telecomanda direct către senzorul de captare amplasat pe partea frontală a televizorului.

Notă: Imaginea este doar cu scopuri de referință; vă rugăm să adaptați în mod natural.

VARNOSTNE INFORMACIJE



Oznaka trikotnika uporabnika opozarja, da obstajajo pomembna navodila za ravnanje z napravo.

CAUTION
RISK OF ELECTRIC SHOCK
DO NOT OPEN



Za delovanje tega izdelka so uporabljene visoke napetosti. Da bi zmanjšali nevarnost električnega udara, ne odstranjujte pokrova ohišja, servisiranje pa naj opravi usposobljeno osebje.



- Opozorilo:
Simbol strele v enostranskem trikotniku služi za opozarjanje uporabnika na neizolirano nevarno napetost znotraj izdelka, ki je lahko dovolj močna, da predstavlja nevarnost električnega udara.

Če grobo ravnate s televizijo lahko pride do električnega udara. Ne poskušajte odpreti naprave. Če potrebujete popravilo, se obrnite na center za stranke.

POMEMBNI VARNOSTNI UKREPI

1. Preberite ta navodila. 2. Shranite ta navodila. 3. Spoštujte vsa opozorila. 4. Sledite vsem navodilom.
 5. Naprave ne uporabljajte v bližini vode. 6. Čistite le s suho krpo.
 7. Ne blokirajte prezračevalnih odprtin. Namestite napravo v skladu z navodili proizvajalca.
 8. Naprave ne postavljajte v bližini virov toplote, kot so radiatorji, grelniki, pečice ali druge naprave (vključno z ojačevalci), ki proizvajajo toploto.
 9. Ne prezrite varnostnega namena polariziranega ali ozemljenega vtiča. Polarizirani vtič ima dva jezička, od katerih je eden širši od drugega. Označeni vtič ima dva jezička in tretji jeziček, ki služi za ozemljenje. Širši jeziček ali tretji krak sta namenjena vaši varnosti. Če priloženi vtič ne ustreza vaši vtičnici, se obrnite na električarja, da zamenjate zastarelo vtičnico.
 10. Napajalni kabel zaščitite, da po njem ne bi hodili ali ga preščipnili, zlasti pri delu vtičev, vtičnic in kraja, kjer pride iz naprave.
 11. Uporabljajte samo dodatno opremo, ki jo je določil proizvajalec.
 12. Uporabljajte le s vozičkom, podstavkom, nogu, držalom ali mizo, ki jo je navedel proizvajalec.
 13. Izključite napajanje med nevihto ali če ga ne uporabljate dlje časa. 
- Opozorilo:
14. Da bi zmanjšali nevarnost požara ali električnega udara, aparata ne izpostavljajte dežju ali vlagi.
 15. Vtičač se uporablja kot naprava za izklop in ta naprava mora biti enostavna za uporabo.
 16. Vtičnica mora biti nameščena blizu naprave in mora biti lahko dostopna.
 17. Te naprave ne smete namestiti v vgrajeno pohištvo, kot so police ali podstavke, če ni zadostnega prezračevanja ali če to ni v skladu z navodili proizvajalca.
 18. Naprave ne izpostavljajte kapljanju ali razprševanju vode in predmetov, ki vsebujejo vodo, kot so vaze, ki ne smejo biti postavljene na napravi.
 19. Na napravo ne postavljajte nobenih potencialno nevarnih predmetov (npr. polnjene tekočine, prižgane sveče).
 20. Montaža na steno ali strop - napravo lahko namestite na steno ali strop samo v skladu z navodili proizvajalca.
 21.  Nikoli ne postavljajte televizorja, daljinskega upravljalnika ali baterije blizu odprtega plamena ali drugega vira toplote, vključno z neposredno sončno svetlobo. Da bi preprečili širjenje požara, nikoli ne držite sveč in drugih virov plamena blizu televizorja, daljinskega upravljalnika in baterije.
 22. Pri normalnem delovanju mora imeti USB terminal obremenitev 0,5 A. Ta servisna navodila so namenjena le usposobljenemu servisnemu osebju. Da bi zmanjšali tveganje električnega udara, ne opravljajte nobenega servisiranja, razen tistega, ki je navedeno v navodilih za uporabo, razen če ste usposobljeni za to.
 23. Baterije ne smejo biti izpostavljene pretirani toploti, kot so sončna svetloba, ogenj in podobno.
 24.  To je električna naprava razreda II oziroma dvojno izolirana naprava. Narejen je tako, da ne potrebuje varnostne povezave z električnim ozemljenjem.
 25. Najvišja temperatura za uporabo je 45 stopinj. Najvišja višina za uporabo je 2000 metrov.

1

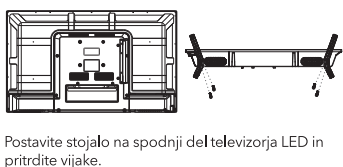

Postavite stojalo na spodnji del televizorja LED in pritrdite vijake.

2

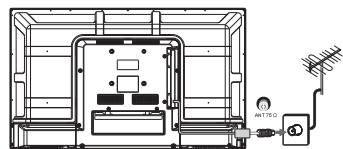

Vstavite antenski kabel v RF vtičnico.

3

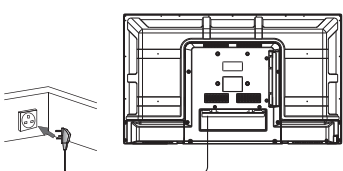

Priključite napajalni kabel v ustrezno zidno vtičnico in vklopite napravo.

4

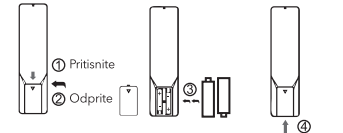

1. Odstranite pokrov prostora za baterije iz hrbtne strani.
2. Vstavite dve 1,5 V AAA bateriji na pravi način.
3. Vrnite pokrov prostora za baterije iz hrbtne strani.

TV gumbi in vmesniški terminal

TV gumbi



Prikaži / skrij sliko: Ko ni vidna slika gumba, pritisnite gumb, slika gumba se prikaže, kot je prikazano zgoraj; Slika se samodejno izklopi po 5 sekundah neaktivnosti.

Klicanje: na kratko pritisnite gumb, premaknite kursor v desno, izberite ikono.
Izbira: Pritisnite in zadržite, če želite delovati na izbrani ikoni.

Opis slike:

- : Ustreza gumbu "POWER" (izklopljeno) na daljinskem upravljalniku.
- : Ustreza gumbu "MENU" na daljinskem upravljalniku.
- : Ustreza gumbu "SOURCE" (izvor) na daljinskem upravljalniku.
- : Ustreza gumbu "CH" (za spremembo kanala navzgor) na daljinskem upravljalniku.
- : Ustreza gumbu "CH-" (za spremembo kanala navzdol) na daljinskem upravljalniku.
- : Ustreza gumbu "Volume" (za povečanje glasnosti) na daljinskem upravljalniku.
- : Ustreza gumbu "Volume" na daljinskem upravljalniku.

Prva namestitvev

- TV bo vstopil v prvo namestitvev (ali pritisnite MENU na daljinskem upravljalniku, izberite SETUP> First Time Instalation)
- Sledite korakom na zaslonu, če želite prilagoditi jezik, državo in pregled kanalov

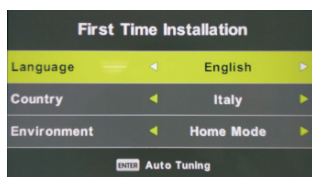

Specifikacije

Velikost zaslona	Poraba elektrike
32"	56W

Glavni dodatki

Navodila x1
Daljinski upravljalnik x1
Napajalni kabel x1
AAA baterije x2

DALJINSKI UPRAVLJALNIK

VKLAPLJANJE ALI IZKLAPLJANJE TELEVIZORJA

TV-sprejemnik vklopite ali izklopite v stanje pripravljenosti.

IZKLAPLJANJE ZVOKA

Pritisnite, da izklopite zvok. Pritisnite ponovno ali pritisnite VOL +, da ga znova vklopite.

GUMBI S ŠTEVILKAMI

Pritisnite gumb 0 do 9, da neposredno izberete kanal med gledanjem televizije. Kanal se spremeni po 2 sekundah. Prav tako služijo za vnos števila strani v načinu teleteksta itd.

MTS: Pritisnite, da poiščete načine NICAM.

MENU

Omogoča navigacijo po menijih na zaslonu.

SOURCE

Odpri glavni meni, pritisnite za izvorni seznam.

KONTROLE (▲/▼/◀/▶/ENTER)

Omogoča vam krmarjenje po menijih na zaslonu in prilagoditev sistemskih nastavitvev po želji.

DISPLAY

Pritisnite, da prikažete informacije o viru in kanalu.

EXIT

Izhod iz menija ali podmenija in preklic funkcije, ki je v teku (če je primerno).

TV/RADIO: Ko gledate kanal, lahko preklopite na radijski ali televizijski način.

GUIDE: Zažene EPG (elektronski programski vodnik)

◀◀: Povlecite nazaj v način PVR ali Media Player.

▶▶: Predvajanje v načinu PVR ali Media Player.

CANCEL: Ko je stran v besedilnem načinu, lahko traja nekaj časa, dokler ni na voljo, če pritisnete gumb CANCEL, se vrnete v način TV. Ko najdete zahtevano stran, se na vrhu slike na televizorju prikaže številka strani, pritisnite tipko CANCEL, da se vrnete v besedilni način in si ogledate stran.

◀◀: Predhodno poglavje v načinu PVR ali Media Player.

INDEX: Odpre indeksno stran v načinu teleteksta.

■: Izhod iz predvajanja v načinu PVR ali predvajalniku medija.

SIZE: Spreminja velikost prikaza v načinu teleteksta.

REVEAL: Prikaže ali skriva skrite besede.

BARVNI GUMBI: V analognem načinu sprememb teleteksta v digitalnem načinu izberite elemente in uporabite MHEG5 v meniju DVB.

CH+/CH-: Pritisnite za navigacijo po kanalih.

FAV: Pritisnite, da odprete seznam priljubljenih kanalov in nato izberete svoj priljubljeni kanal.

ASPECT: Izberite obseg slike.

▶▶: Prevtavanje v načinu PVR ali Media Player.

SUB.PG: Pritisnite, da odprete domačo stran.

▶▶: Naslednje poglavje v načinu PVR ali Media Player.

SUBTITLE: Če si želite ogledati in nastaviti trenutni jezik DTV.

HOLD: Vkllop ali izkllop trenutnih pogledov strani.

TTX: Vklopi in izklopi teletekst.

REC LIST: Prikaže seznam slik.

REC: Začne snemanje v načinu PVR.

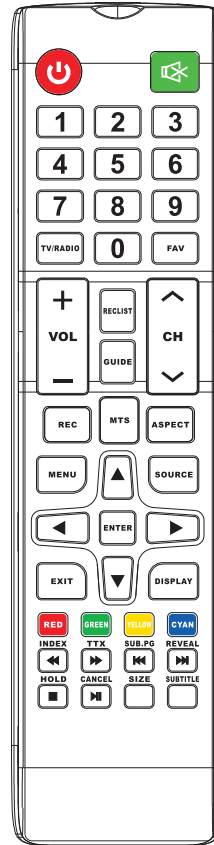

Namestitev baterij

Odstranite pokrov prostora za baterije na zadnjem delu daljinskega upravljalnika, tako da potegnete pokrov navzdol in ga odklopite. V oddelek za baterije vstavite dve AAA bateriji, označeni z + in - kot je navedeno. Ne vstavljajte starih in novih baterij ali različnih vrst baterij skupaj. Potisnite pokrovček, dokler ne zaslišite "klik".

Uporaba daljinskega upravljalnika

Če ni drugače navedeno, lahko daljinski upravljalnik uporabite za vse funkcije televizorja.

Vedno usmerite daljinski upravljalnik neposredno proti daljinskemu senzorju na sprednji strani televizorja.

Opomba: Slike so samo v informativne namene

BEZBEDNOSNE INFORMACIJE



Znak uzvika u jednakostraničnom trouglu služi da upozori korisnika da u materijalu uz uređaj postoje važna uputstva za rukovanje.

CAUTION

RISK OF ELECTRIC SHOCK
DO NOT OPEN



Za rad ovog proizvoda koriste se visoki naponi. Da biste smanjili rizik od strujnog udara ne uklanjajte poklopac ormarića, a servis neka obavlja kvalifikovano osoblje.



- Upozorenje
Simbol munje sa strelicom u jednakostraničnom trouglu služi da upozori korisnika na neizolovani opasni napon u okviru proizvoda, potencijalno dovoljne jačine da predstavlja rizik od strujnog udara.

Ako grubo rukujete televizorom može doći do strujnog udara. Ne pokušavajte da otvorite uređaj. Ako je potrebna popravka obratite se korisničkom centru.

VAŽNE BEZBEDNOSNE MERE PREDOSTROŽNOSTI

1. Pročitajte ova uputstva. 2. Sačuvajte ova uputstva. 3. Poštujte sva upozorenja. 4. Pratite sva uputstva.
5. Ne koristite uređaj u blizini vode. 6. Čistite ga samo suvom krpom.
7. Ne blokirajte otvore za ventilaciju. Montirajte uređaj prema uputstvima proizvođača.
8. Ne postavljajte uređaj blizu izvora toplote poput radijatora, grejalica, šporeta ili drugih uređaja (uključujući pojačala) koji proizvode toplotu.
9. Nemojte da anulirate bezbednosnu namenu polarizovanog ili uzemljenog utikača. Polarizovani utikač ima dve viljuške pri čemu je jedna šira od druge. Uzemljeni utikač ima dve viljuške i treći krak za uzemljenje. Široka viljuška ili treći krak služe za vašu bezbednost. Ako se utikač koji ste dobili ne uklapa s vašom utičnicom, obratite se električaru da biste zamenili zastarelu utičnicu.
10. Zaštitite strujni kabl od gaženja ili priklještenja posebno u delu oko utikača, utičnica i na mestu gde izlazi iz uređaja.
11. Koristite samo dodatnu opremu koju je naveo proizvođač.
12. Koristite samo sa kolicima, stalkom, nogarama, držačem ili stolom koje je naveo proizvođač.
13. Isključite uređaj iz struje tokom oluja sa grmljavinom ili ako ga ne koristite duže vreme. 
- Oprez:
14. Da biste smanjili rizik od vatre ili strujnog udara, ne izlažite uređaj kiši ili vlazi.
15. Utikač se koristi kao uređaj za isključivanje iz struje i mora da bude omogućeno lako rukovanje tim uređajem.
16. Utičnica treba da bude postavljena blizu uređaja i treba da bude lako dostupna.
17. Ovaj uređaj ne sme da se postavlja u ugrađeni nameštaj poput police ili postolja ako ne postoji odgovarajuća ventilacija ili ako to nije u skladu sa uputstvima proizvođača.
18. Uređaj se ne sme izlagati kapljanju ili prskanju vode i predmeti koji sadrže vodu poput vaza ne smeju da se postavljaju na uređaj.
19. Ne postavljajte bilo kakve potencijalno opasne predmete na uređaj (npr. predmete napunjene tečnošću, upaljene sveće).
20. Montiranje na zid ili na plafon - uređaj sme da se montira na zid ili na plafon samo u skladu sa uputstvima proizvođača.
21.  Nikada ne postavljajte TV, daljinski upravljač ili baterije blizu otvorenog plamena ili drugih izvora toplote, uključujući direktnu sunčevu svetlost. Da biste sprečili širenje požara, nikad ne držite sveće i druge izvore plamena blizu TV-a, daljinskog upravljača i baterija.
22. USB terminal tokom normalnog rada treba da ima opterećenje od 0,5 A. Ova uputstva za servisiranje su samo za kvalifikovano osoblje servisa. Da biste smanjili rizik od strujnog udara, ne obavljajte nikakvo servisiranje osim onog navedenog u uputstvima za rukovanje, osim ukoliko niste za to kvalifikovani.
23. Baterije ne smeju da se izlažu prekomernoj toploti kao što je sunčeva svetlost, vatra ili slično.
24.  Ovo je oprema Klase II ili dvostruko izolovani električni uređaj. Napravljen je tako da mu nije potrebna bezbednosna veza sa električnim uzemljenjem.
25. Maksimalna temperatura za korišćenje je 45 stepeni. Maksimalna nadmorska visina za korišćenje je 2000 metara.

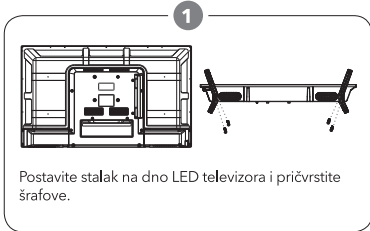

Postavite stalak na dno LED televizora i pričvrstite šrafove.

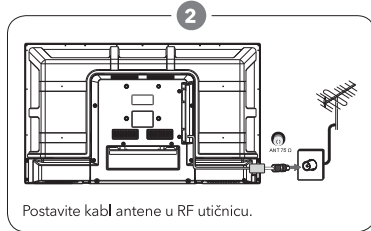

Postavite kabl antene u RF utičnicu.

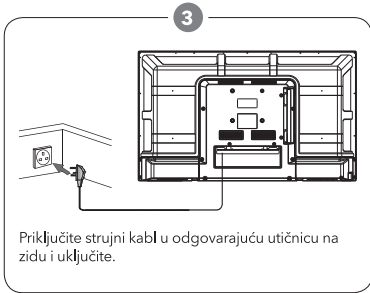

Priključite strujni kabl u odgovarajuću utičnicu na zidu i uključite.

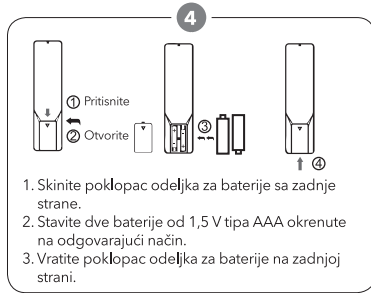

1. Skinite poklopac odeljka za baterije sa zadnje strane.
2. Stavite dve baterije od 1,5 V tipa AAA okrenute na odgovarajući način.
3. Vratite poklopac odeljka za baterije na zadnjoj strani.

TV dugmići i Terminalni interfejs

TV dugmići (tasteri)



Prikaz/sakrivanje slike: Kada se ne vidi slika tastera, pritisnite taster, slika tastera će se pojaviti kao što je prikazano gore; slika tastera će se automatski isključiti nakon 5 sekundi neaktivnosti.

Biranje: Kratko pritisnite dugme, pomerite pokazivač udesno, odaberite ikonicu.
Konačan izbor: Dugo pritisnite taster da biste postigli ulogu izabrane ikonice.

Opis slike:

- : Odgovara dugmetu "POWER" (za isključivanje) na daljinskom upravljaču.
- : Odgovara dugmetu „MENU“ (izbor) na daljinskom upravljaču.
- : Odgovara dugmetu "SOURCE" (za izvor) na daljinskom upravljaču.
- : Odgovara dugmetu „CH+“ (za menjanje kanala naviše) na daljinskom upravljaču.
- : Odgovara dugmetu „CH-“ (za menjanje kanala naniže) na daljinskom upravljaču.
- : Odgovara dugmetu „Volume+“ (za pojačavanje jačine zvuka) na daljinskom upravljaču.
- : Odgovara dugmetu „Volume-“ (za smanjivanje jačine zvuka) na daljinskom upravljaču.

Kada instalirate prvi put

1. TV će ući u režim First Time Instalation (prva instalacija) (ili pritisnite MENU na daljinskom upravljaču, izaberite SETUP > First Time Instalation)
2. Pratite korake na ekranu da biste podesili jezik, zemlju i skeniranje kanala.



Specifikacije

Veličina ekrana	Potrošnja struje
32"	56W

Glavna dodatna oprema

- Uputstvo x1
- Daljinski upravljač x1
- Strujni kabl x1
- AAA baterije x2

DALJINSKI UPRAVLJAČ

UKLJUČIVANJE/ISKLUČIVANJE

Podesite da se TV uključi ili pređe u režim pripravnosti.

ISKLUČIVANJE ZVUKA

Pritisnite da isključite zvuk. Pritisnite ponovo ili pritisnite VOL+ da biste ga ponovo uključili.

DUGMAD SA BROJEVIMA

Pritisnite od 0 do 9 da biste direktno izabrali kanal dok gledate TV. Kanal se menja posle 2 sekunde. Služe i za unošenje brojeva stranice u režimu teleteksta, itd.

MTS: Pritisnite da biste pretražili NICAM režime.

MENU

Omogućava vam da se krećete menjijima na ekranu.

SOURCE

Otvorite glavni meni, pritisnite za listu izvora.

KONTROLE (▲/▼/◀/▶/ENTER)

Omogućavaju vam da se krećete menjijima na ekranu i da po želji prilagodite podešavanja sistema.

DISPLAY

Pritisnite za prikaz informacija o izvoru i kanalu.

EXIT

Izlazak iz menija ili podmenija i otkazivanje funkcije u toku (ako je primenljivo).

TV/RADIO: Kada gledate neki kanal, omogućava vam da prebacite na režim radija ili TV-a.

GUIDE: Pokreće EPG (elektronski vodič kroz programe)

◀◀: Premotavanje unazad u PVR ili Media Player režimu.

▶▶: Reprodukovanje u PVR ili Media Player režimu.

CANCEL: Kada je izabrana stranica u režimu teksta, možda će biti potrebno neko vreme dok ne postane dostupna, ako pritisnete taster CANCEL vratićete se u režim TV-a. Kada se pronađe tražena stranica, broj stranice će se pojaviti na vrhu slike na TV-u, pritisnite taster CANCEL da biste se vratili u režim teksta i pregledali tu stranicu.

◀◀: Prethodno poglavlje u PVR ili Media Player režimu.

INDEX: Otvara stranicu sa indeksom u režimu teleteksta.

■: Izlazak iz reprodukcije u PVR ili Media Player režimu.

SIZE: Menja veličinu prikaza u režimu teleteksta.

REVEAL: Prikazuje ili sakriva sakrivene reči.

DUGMAD U BOJI: U analognom režimu promena teleteksta, u digitalnom režimu izbor stavki i korišćenje MHEG5 u DVB meniju.

CH+/CH-: Pritisnite za kretanje po kanalima.

FAV: Pritisnite da otvorite listu omiljenih kanala, a zatim možete da izaberete omiljeni kanal.

ASPECT: Izaberite razmeru slike.

▶▶: Premotavanje unapred u PVR ili Media Player režimu.

SUB.PG: Pritisnite da otvorite početnu stranicu.

▶▶: Sledeće poglavlje u PVR ili Media Player režimu.

SUBTITLE: Da prikažete i podesite jezik aktuelne DTV.

HOLD: Uključivanje ili isključivanje zadržavanja prikaza aktuelne stranice.

TTX: Uključuje i isključuje teletekst.

REC LIST: Prikazuje listu snimaka.

REC: Pokreće snimanje u režimu PVR.

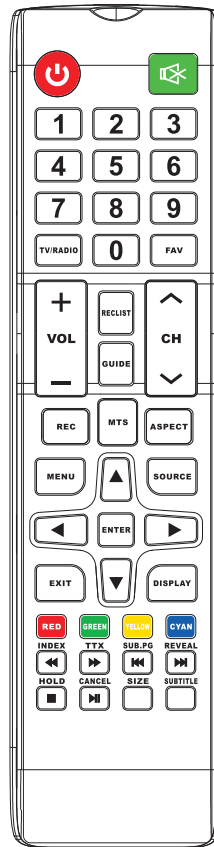

Postavljanje baterija

Uklonite poklopac odeljka za baterije na zadnjoj strani daljinskog upravljača tako što ćete povući poklopac nadole, a zatim ga skinuti. Stavite dve AAA baterije u odeljak za baterije krajevima obeleženim sa + i - postavljenim kako je naznačeno. Ne postavljajte zajedno stare i nove baterije ili različite tipove baterija. Gurnite poklopac na mesto dok ne čujete „klik“.

Korišćenje daljinskog upravljača

Osim ako nije navedeno drugačije, daljinski upravljač možete da koristite za sve funkcije na TV-u. Uvek usmerite daljinski upravljač direktno ka senzoru daljinskog upravljača na prednjoj strani TV-a.

Napomena: Slike su date samo u informativne svrhe

SUGGESTION

English:

To make it more convenient for base installation and to avoid any risk of scratches and damage, we advise you using the type of PH2 screwdriver.

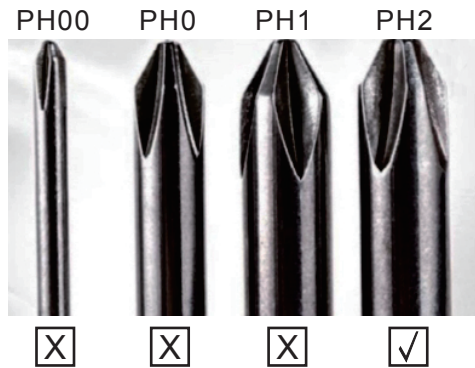

WARNING

Never place a television set in an unstable location. A television set may fall, causing serious personal injury or death. Many injuries, particularly to children, can be avoided by taking simple precautions such as:

1. Using cabinets or stands recommended by the manufacturer of the television set.
2. Only using furniture that can safely support the television set.
3. Ensuring the television set is not overhanging the edge of the supporting furniture.
4. Not placing the television set on tall furniture (for example, cupboards or bookcases) without anchoring both the furniture and the television set to a suitable support.
5. Not placing the television set on cloth or other materials that may be located between the television set and supporting furniture.
6. Educating children about the dangers of climbing on furniture to reach the television set or its controls.

If your existing television set is being retained and relocated, the same considerations as above should be applied.

Wall-mounted screw: 22-24 inch M4, 28-70 inch M6, 75 inch M8

Note: don't hang at an angle to avoid the risk of falling off.

www.tesla.info

Ovaj dokument je originalno proizveden i objavljen od strane proizvođača, brenda Tesla, i preuzet je sa njihove zvanične stranice. S obzirom na ovu činjenicu, Tehnoteka ističe da ne preuzima odgovornost za tačnost, celovitost ili pouzdanost informacija, podataka, mišljenja, saveta ili izjava sadržanih u ovom dokumentu.

Napominjemo da Tehnoteka nema ovlašćenje da izvrši bilo kakve izmene ili dopune na ovom dokumentu, stoga nismo odgovorni za eventualne greške, propuste ili netačnosti koje se mogu naći unutar njega. Tehnoteka ne odgovara za štetu nanесenu korisnicima pri upotrebi netačnih podataka. Ukoliko imate dodatna pitanja o proizvodu, ljubazno vas molimo da kontaktirate direktno proizvođača kako biste dobili sve detaljne informacije.

Za najnovije informacije o ceni, dostupnim akcijama i tehničkim karakteristikama proizvoda koji se pominje u ovom dokumentu, molimo posetite našu stranicu klikom na sledeći link:

<https://tehnoteka.rs/p/tesla-televizor-32e310bh-akcija-cena/>