

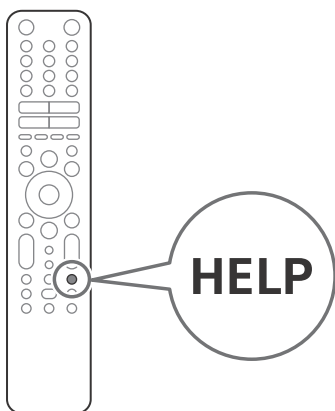

## Television

Teatmik	EE
Atsauces ceļvedis	LV
Trumpasis vadovas	LT
Referentni vodič	HR
Referenčni priročnik	SI
Referentni vodič	SR



## BRAVIA

# Juhendite teave

Selle teleriga on kaasas järgmised juhendid. Hoidke juhendid edaspidiseks kasutamiseks alles.

## Seadistusjuhend

- Teleri paigaldamine ja seadistamine.

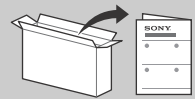

## Teatmik (käesolev juhend) / Ohutuse dokumendid

- Ohutusteave, kaugjuhtimispult, tõrkeotsing, seinale paigaldamine, tehnilised andmed jne.



## Spikker (ekraanil kuvatav juhend)

- Seaded, funktsioonid, internetiühendus, tõrkeotsing jne.
- Avamiseks vajutage kaugjuhtimispuldil nuppu **HELP** ja valige Spikker.



- Spikrit saate vaadata nutitelefonis.



[https://rd1.sony.net/help/tv/iaep1/h\\_aep/](https://rd1.sony.net/help/tv/iaep1/h_aep/)

Seadistusmenüüd võivad ilma ette teatamata muutuda.

**OLULINE – Lugege enne oma Sony toote kasutamist lõppkasutaja tarkvara litsentsilepingut.** Toote kasutamine näitab lõppkasutaja tarkvara litsentsilepinguga nõustumist. Teie ja Sony vaheline tarkvara litsentsileping on saadaval veebis Sony veebisaidil (<https://www.sony.net/tv-software-licenses/>) või teie toote ekraanil. Vajutage kaugjuhtimispuldil  (Kiirsätted) ja valige [Seaded] → [Süsteem] → [Teave] → [Juridiline teave] → [Teated ja litsentsid].

## Märkused

- Enne teleri kasutamist lugege läbi „Ohutusteave“.
- Lisateavet ohutuse kohta leiate kaasasolevatest ohutuse dokumentidest.
- Seadistusjuhendis ja selles kasutusjuhendis olevad pildid ja joonised on vaid viiteks ning toode võib neil kujutatust erineda.
- Mudeli nimes olevale „x“/„xx“ -ile vastab disaini, värvi või telerisüsteemi standardiga seotud number.

## Identifitseerimiskleebise asukoht

Mudeli numbri, tootmiskuupäeva (aasta/kuu) ja toiteallika sildid paiknevad teleri või pakendi tagaküljel. Need leiate, kui eemaldate terminali katte.

## TÄHTIS TEADE

### Raadioseadmete teatis

Käesolevaga deklareerib Sony Corporation, et raadioseadme tüübid XR-65A90J, XR-55A90J vastavad direktiivi 2014/53/EL nõuetele. ELi vastavusdeklaratsioon on täielik tekst on kättesaadav järgmisel internetiaadressil: <https://compliance.sony.eu>

Riikides/regioonides AT, BE, HR, CY, CZ, DK, EE, FI, FR, DE, EL, HU, IE, IT, LV, LT, LU, MT, NL, PL, PT, SK, SI, ES, SE, UK, UK (NI), IS, LI, NO, CH, BG, RO, TR, AL, BA, MK, MD, RS, ME, Kosovo kohaldatakse sellele raadioseadmele järgmised kasutamisiirangud või -nõuded :  
5150 – 5350 MHz sagedusala kasutamine on lubatud üksnes siseruumides.

## Ohutusteave

### Paigaldamine/seadistamine

Paigaldage teler ja kasutage seda vastavalt järgnevatel juhistel, et vältida tule-, elektrisõki-, kahjustus- ja/või vigastusohu.

#### Paigaldamine

- Teleri peaks paigaldama lihtsasti juurdepääsetava seinakontakti lähedusse.
- Asetage televiisori kindlale tasasele pinnale, et vältida selle kukkumist ja sellest tulenevaid kehavigastusi või omandikahjustusi.
- Paigaldage teler kohta, kus seda poleks võimalik tõmmata, tõugata või ümber lükata.
- Paigaldage teler nii, et teleri lauapealne alus ei ulatu telerialusest kaugemale (pole komplektis). Kui lauapealne alus ulatub telerialusest eemale, võib see põhjustada teleri ümber- või mahakukkumise ning tekitada kehavigastusi või teleri kahjustada.



#### Transportimine

- Enne teleri transportimist ühendage kõik kaablid lahti.
- Enne teleri transportimist eemaldage aluse kate ja klemmikatted.
- Suure televiisori transportimiseks on vaja vähemalt kahte inimest.
- Teleri käsitsi transportimisel hoidke seda vastavalt allpool näidatule. Ärge avaldage paneelile ja ekraani ümbritsevale raamile pinget.

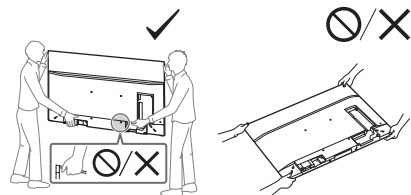

- Teleri käsitsemisel või paigaldamisel ärge asetage seda pikali.

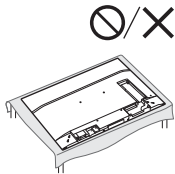

- Teleri transportimisel ärge laske sel jõnksuda ega liigset vibrereida.
- Teleri transportimisel paranduseks või kolides pakkige see algset karpi ja pakkematerjali kasutades.

### Ümberkukkumise vältimine

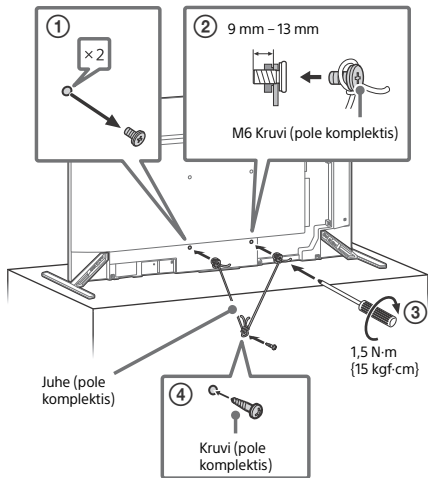

### Teleriekraani kaitsmine (OLED-teler)

#### Ettevaatusabinõud ekraani kaitsmiseks kahjustuste eest

##### Varikujutis

Kasutatud koostismaterjalide tõttu on OLED-teleritel kalduvus varikujutise tekkimiseks (sissepõlemine). Varikujutis võib tekkida juhul, kui pilt kuvatakse ekraani samas kohas korduvalt või siis pikema perioodi vältel. Tegemist ei ole teleri rikkega. Vältige varikujutist põhjustada võivate kujutiste kuvamist.

##### Alljärgnevalt on toodud näited kujutistest, mis võivad põhjustada varikujutisi:

- Sisu, mille puhul on ekraani üleval- ja all- ja/või vasak- ja parempoolses osas mustad ribad. (näiteks ribapilt, 4:3 kuvasuhtega pilt, standarddefiniitsioon)
- Staatilised kujutised, näiteks fotod.
- Videomängud, mille ekraanipildi mõni osa võib sisaldada staatilist sisu.
- Ekraanimenüüd, telekavad, kanalite logod jms.
- Mõne rakenduse staalne sisu.
- Ekraanile kuvatud kellakujutised, mida kasutatakse näiteks uudiste ja pealkirjade puhul.

##### Varikujutise ohu vähendamiseks:

- Sony soovib lülitada teleri tavapärastelt välja, vajutades kaugjuhtimispuldil või teleril toitenuppu.
- Täitke ekraan kujutisega, valides mustade ribad vältimiseks režiimi [Laiekraani režiim]. Valige [Laiekraani režiim] mitte režiim [Normaalne].

- Nuppu [Info/Help] (Teabe/teksti kuvamine) vajutades lülitage välja ekraanikuva ja lülitage ühendatud seadmetest välja menüüid. Täpsemate juhiste saamiseks tutvuge ühendatud seadmete juhenditega.
- Vältige ekraani ükskõik millises osas eredavärvi (sh valgete) staatiliste kujutiste, kellade või logode kuvamist.
- Valige ümbritsevatele tingimustele vastavad pildiseadmed. Kodusel kasutamisel ja saatejaamade logosid jms sageli sisaldava sisu vaatamisel on soovitatav kasutada standardpilti.

Teleril on järgmised võimalused varikujutise vähendamiseks/vältimiseks.

#### Paneeli värskendamine

Paneeli värskendamisega reguleeritakse paneeli ühelaadsust. Paneeli saab värskendada, et seda tuleb teha ainult siis, kui varikujutis on väga märgatav.

##### Ettevaatust!

- Paneeli värskendamise funktsioon võib avaldada paneelile mõju. Ärge värskendage paneeli sagedamini kui kord aastas, kuna see võib lühendada paneeli kasutusiga.
- Paneeli värskendamine võtab aega umbes üks tund.
- Paneeli värskendamise ajal võidakse ekraanile kuvada valge triip, mis ei tähenda teleri riket.
- Paneeli värskendamine töötab ainult juhul, kui ruumi temperatuur on vahemikus 10 °C – 40 °C.

#### Piksliini

Liigutab kujutist ekraanil automaatselt, et vältida varikujutise teket.

#### Muud võimalused

Seisvate kujutiste, kellade, eredate värvide, logide jms kuvamisel vähendatakse automaatselt ekraani heledust.

## Teleri kasutamine keskmise kõlarina

#### Märkused

- Enne kaablite ühendamist ühendage lahti nii teleri kui ka AV-vastuvõtja toitejuhe.

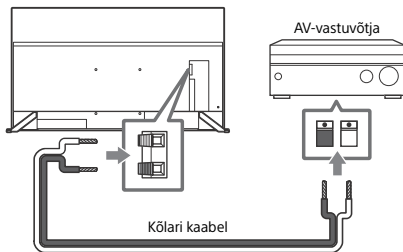

## Teleri kasutamine helisüsteemi osana

### Märkused

- Enne kaabli ühendamist ühendage lahti nii teleri kui ka AV-vastuvõtja toitejuhe.
- Üksikasjade osas vt S-CENTER OUT-terminaliga helisüsteemi kasutusjuhendit.

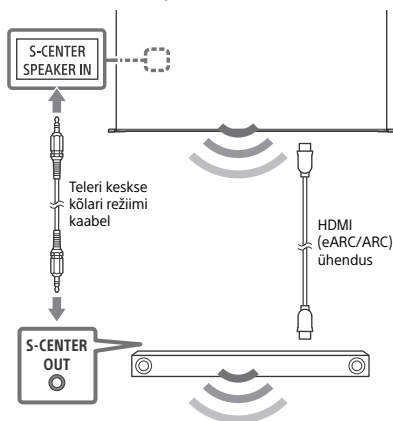

## Kaugjuhtimispult ja teler

Kaugjuhtimispuldi kaju, nuppude paigutus, saadavus ja funktsioonid võivad olenevalt piirkonnast / riigist / teleri mudelist / teleri seadetest erineda.

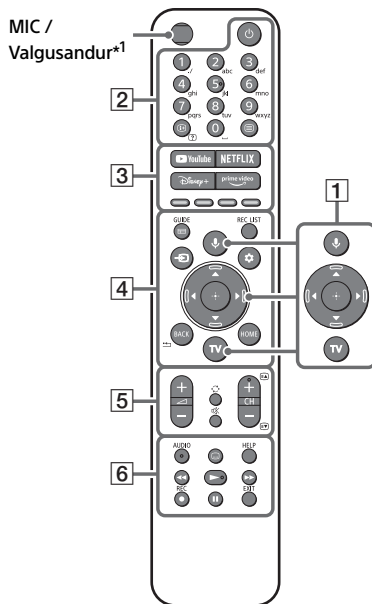

- 1** (Mikrofon) / (Google'i assistent): Kasutage Google'i assistenti\*<sup>2x3</sup> või häälotsingut\*<sup>3</sup>. Teleri kasutamise vihjeteks vajutage kaugjuhtimispuldil mikrofoninuppu ja õelge „häälvihjed“.\*<sup>2</sup>

**▲/▼/◀/▶/⊕**: Ekraanimenüüs navigeerimine ja valimine.

**TV**: Kuvage teleri kanalite loend või lülitage sisendile.
- 2** (Toide)

**Numbrinupud**

**/**  (Teabe/teksti kuvamine): Teabe kuvamiseks.

(Tekst): Tekstilise teabe kuvamiseks.
- 3** **YouTube™ / NETFLIX / Disney+ / Prime Video / Värvinupud**
- 4** **GUIDE/**: Kuvage teleri või kaabel-/satelliitvastuvõtja\*<sup>4</sup> digitaalne programmijuht.

**REC LIST:** Kuvage USB-kõvaketta\*<sup>5</sup> või digitaalvideo salvestuseadme (DVR)\*<sup>4</sup> salvestusloend.

→ (Sisendi valimine): Sisendallika kuvamine ja valimine jms.

⚙️ (Kiirsätted): Kiirsätted kuvamine.

BACK/◀️

HOME

5 ↶ +/- (Helitugevus)

🔊 (Hüppamine)

🔊 (Vaigistamine)\*<sup>6</sup>

CH +/-/⏪/⏩: Valige kanal või järgmine (⏪) / eelmine (⏩) leht.

6 **AUDIO:** Valige mitmekeelse allikaga või kaksikheliga saate heli (oleneb saate allikast).

⋮ (Subtiitriseaded)

HELP: Spikrimenüü kuvamiseks.

◀️▶️/▶️▶️/||

● **REC:** Salvestage parajasti vaadavat programm USB-kõvaketale\*<sup>5</sup> või digitaalvideo salvestuseadmele (DVR-ile)\*<sup>4</sup>.

EXIT

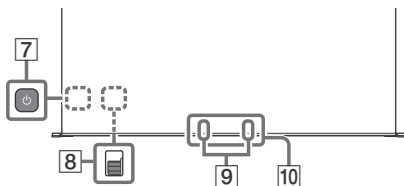

7 🔌 (Toide)

8 **BUILT-IN MIC SWITCH (Sisseehitatud mikrofoni lüliti):** Integreeritud mikrofoni sisse-/väljalülitamine. (Selle leiata, kui eemaldate külgkatte)

9 **Integreeritud mikrofon**\*<sup>2</sup>\*<sup>3</sup>\*<sup>7</sup>: Integreeritud mikrofoni aktiveerimiseks vajutage kaugjuhtimispuldi mikrofoninuppu ja järgige ekraanile ilmuvaid juhiseid.

10 **Kaugjuhtimise sensor / Ümbritseva valguse andur / LED**

\*1 Kaugjuhtimispuldi taustvalgustus süttib, kui valgusandur tuvastab, et ümbritsev valgus on madal. Taustvalguse automaatne süttimine on võimalik välja lülitada.

\*2 Ainult teatud piirkondades/riikides/telerimudelitel/kehtel.

\*3 Google'i assistent või häälotsing nõuab internetiühendust.

\*4 [Kaabel-/satelliitvastuvõtja seadistamine] on nõutav.

\*5 V.a Itaalias.

\*6 Hõlbustusotsetee on kasutatav, kui vajutada ja hoida nuppu 🔊 (Vaigistamine).

\*7 Kui integreeritud mikrofon on aktiveeritud, kaasneb sellega suurem voolutarbimus, kuna mikrofon kuulab pidevalt.

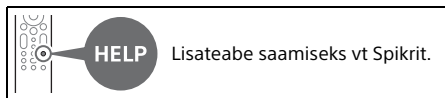

## Teleri paigaldamine seinale

### Valikulise Seinale paigaldamise kinnituse kasutamine (SU-WL850 või SU-WL450)\* (pole komplektis)

#### Klientidele:

Toote kaitsmiseks ja ohutuse nimel soovib Sony tungivalt, et laseksite teleri paigaldada Sony edasimüüjal või litsentsitud alltoövõtjal. Ärge püüdke seda ise paigaldada.

#### Sony edasimüüjatele ja lepingupartneritele:

Pöörake paigaldamise, korralise hoolduse ja toote kontrollimise ajal erilist tähelepanu ohutusele.

#### Seinale paigaldamise kinnituse paigaldusteave

Seinale paigaldamise kinnituse juhised leiata oma telerimudeli tootelehel failist „Paigaldusteave (Seinale paigaldamise kinnitus)“.

<https://www.sony.eu/support>

- Järgige teie mudelile sobiva Seinale paigaldamise kinnitusega kaasasolevaid suuniseid. Teleri paigaldamiseks on vajalik piisav kogemus, eriti seinaga tugevuse määramisel, et teha kindlaks, kas see suudab teleri kaalu kanda.
- Sony ei vastuta mis tahes kahjustuste või vigastuste eest, mis on tingitud valest käsitsemisest või paigaldamisest.
- Seinale paigaldusi peaks teostama ainult kvalifitseeritud teeninduspersonal.

- Ohutuse tagamiseks on tungivalt soovitatav, et kasutaksite Sony lisatarvikuid, sealhulgas:
  - Seinale paigaldamise kinnitus SU-WL850
  - Seinale paigaldamise kinnitus SU-WL450
- Seinale paigaldamise kinnituse kinnitamisel teleri külge kasutage kindlasti teleriga kaasasolevaid kruve (ainult SU-WL850). Seinale paigaldamise kinnituse kinnitamisel teleri külge kasutage kindlasti Seinale paigaldamise kinnitusega kaasasolevaid kruve (välja arvatud SU-WL850). Kaasasolevaid kruve tuleb kasutada vastavalt joonisele Seinale paigaldamise kinnituse kinnituspinnast mõõdetuna.

Kruvide läbimõõt ja pikkus sõltub Seinale paigaldamise kinnituse mudelist. Muude kruvide kasutamine peale komplektis olevate võib tuua kaasa teleri sisekahjustusi või põhjustada selle kukkumise jne.

9 mm – 13 mm

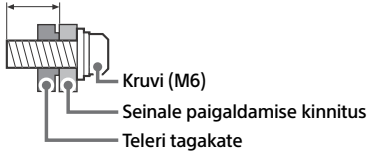

- Hoidke kasutamata kruvisid ja lauapealset alust kindlas kohas, kuni olete valmis lauapealse aluse paigaldamiseks. Hoidke kruvid väikelastele kättesaamatus kohas.

\* Ainult teatud piirkondades/riikides/telerimudelitel.

## Törkeotsing

Üldiseks törkeotsinguks, näiteks siis, kui ekraan on must, heli puudub, pilt on kinni jäänud, teler ei reageeri või võrguühendus puudub, toimige järgmiselt.

- 1 Taaskäivitage teler, vajutades umbes viis sekundit kaugjuhtimispuldil toitenuppu. Teler taaskäivitub. Kui sellest polnud kasu, lahutage teleri toitejuhe toitevõrgust, seejärel vajutage teleri toitenuppu ja vabastage see. Oodake kaks minutit ja ühendage toitejuhe. Teise võimalusena vajutage umbes 40 sekundit teleri toitenuppu, kuni teler lülitub välja.
- 2 Otsige abi menüüst Spikker, vajutades kaugjuhtimispuldil nuppu **HELP**.

- 3 Ühendage teler interneti ja uuendage tarkvara. Sony soovib kindlasti teleri tarkvara uuendada. Tarkvara uuendamine lisab uusi funktsioone ja parandab teleri jõudlust.

- 4 Uurige Sony klienditoe veebilehte (asjakohase teabe leiute selle juhendi lõpust).

### Kui ühendate teleri pistikupesassa, ei pruugi teler kohe sisse lülituda, isegi kui vajutate kaugjuhtimispuldi või teleri toitenuppu.

Süsteemi algladimine võtab aega. Oodake umbes üks minut ja seejärel vajutage seda uuesti.

### Kaugjuhtimispult ei tööta.

- Vahetage patareid.

### Lapseluku parool on ununenud.

- Sisestage PIN-koodiks 9999 ja sisestage uus PIN.

### Ekraan muutub teleri vaatamise ajal tumedamaks.

- Kui kogu kujutis või osa sellest jääb liikumatuks, vähendatakse järk-järgult ekraani heledust, et vältida varikujutise teket. Tegemist ei ole teleri rikkega.

### Tunnete muret varikujutise pärast.

Kui sama kujutist kuvatakse korduvalt või pika perioodi vältel, võib selle tulemusel tekkida varikujutis. Varikujutise vähendamiseks soovitame lülitada teleri tavapärasel viisil välja, vajutades juhtpuldil või teleril toitenupule.

### Märkused

- Värskendage paneeli ainult siis, kui varikujutis on väga silmatorkav. Vältige paneeli värskendamist sagedamini kui kord aastas, kuna see võib lühendada paneeli kasutusiga.
- Kujutised, millel on kellad, logod ja eredad värvid (sh valge), võivad kergesti põhjustada varikujutisi. Vältige sellist tüüpi kujutiste kuvamist pikema aja vältel, kuna see võib põhjustada varikujutisi.

### Ekraanile ilmub valge joon.

- Teostatud on paneeli värskendamine. Paneeli värskendamise ajal võib ekraanile ilmuda valge joon. Tegemist ei ole teleri rikkega. Paneeli värskendamine algab pärast teleri väljalülitamist ja kestab umbes ühe tunni.

### Kuvatakse sõnum [Paneeli värskendamist ei lõpetatud...].

Kui paneeli värskendamise ajal i) lülitatakse teler sisse, ii) vahelduvvoolu toitekaabel tõmmatakse pistikupesast välja või iii) ruumi temperatuur jääb väljapoole vahemikku 10 °C – 40 °C, ei viida paneeli värskendamist lõpule. Vältige paneeli värskendamisel ülalmainitud kolme tingimust.



Lisateabe saamiseks  
tõrkeotsingu kohta vt Spikrit.

## Tehnilised andmed

### Süsteem

Paneeli tüüp: OLED (orgaaniline valgusdiod) paneel

TV vastuvõtustandardid: Oleneb riigist/valitud piirkonnast/teleri mudelist

Analoog: B/G, D/K, I

Digitaalne: DVB-T/DVB-C/DVB-T2

Satelliit: DVB-S/DVB-S2

Värvisüsteem: PAL/SECAM/NTSC3.58 (ainult video)/NTSC4.43 (ainult video)

Kanalite vastuvõtt: Oleneb riigist/valitud piirkonnast/teleri mudelist

Analoog: UHF/VHF/Kaabel

Digitaalne: UHF/VHF/Kaabel

Satelliit: IF-sagedus 950-2150 MHz

Heliväljund: 20 W + 20 W + 10 W + 10 W

Juhtmevaba tehnoloogia

Protokoll IEEE 802.11a/b/g/n/ac

Bluetooth® versioon 4.2

Sagedusriba(d)

Sagedusvahemik	Väljundvõimsus
Juhtmevaba LAN (Teler)	
2400-2483,5 MHz	< 20,0 dBm
5150-5250 MHz	< 23,0 dBm
5250-5350 MHz	< 20,0 dBm
5470-5725 MHz	< 20,0 dBm
5725-5850 MHz	< 13,9 dBm
Bluetooth® (Teler)	
2400-2483,5 MHz	< 10,0 dBm
Bluetooth® (Kaugjuhtimispuhl)	
2400-2483,5 MHz	< 10,0 dBm

### Sisend-/väljundpesad

Antenni/kaabel

75-oomine välisterminal VHF/UHF jaoks

Satelliitantenn

F-tüüpi emane konnektor, 75 oomi.

DiSEqC 1.0, LNB 13 V/18 V ja 22 kHz toon, ühe kaabliga edastamine EN50494.

→ / ← AV IN / S-CENTER SPEAKER IN

Video-/audiosisend (minipesa)

S-keskkõlari sisend (minipesa)

HDMI IN 1/2/3/4 (HDCP 2.3-ühilduv)

Video:

4096 × 2160p (50, 60 Hz)<sup>\*1\*2</sup>, 4096 × 2160p (24 Hz)<sup>\*1</sup>, 3840 × 2160p (50, 60 Hz)<sup>\*2</sup>, 3840 × 2160p (24, 25, 30 Hz), 1080p (30, 50, 60, 100, 120 Hz), 1080/24p, 1080i (50, 60 Hz), 720p (30, 50, 60 Hz), 720/24p, 576p, 480p, PC-vormingud<sup>\*3</sup>  
3840 × 2160p (100, 120 Hz)<sup>\*2\*4</sup>

Heli:

eARC (Enhanced Audio Return Channel) režiimis

Üksikasju vt veebis olevast Spikrist.

V.a eARC režiimis

5,1 kanaliga lineaarne PCM: 32/44,1/48/

88,2/96/176,4/192 kHz 16/20/24 bitti,

Dolby Audio, Dolby Atmos, DTS

eARC/ARC (Enhanced Audio Return Channel/ Audio Return Channel) (ainult HDMI IN 3)<sup>\*5</sup>

eARC režiimis

Üksikasju vt veebis olevast Spikrist.

ARC režiimis

Kahekanaliline lineaarne PCM: 48 kHz

16 bitti, Dolby Audio, Dolby Atmos, DTS

⇌ DIGITAL AUDIO OUT (OPTICAL)

Digitaalne optiline pesa (kahekanaliline

lineaarne PCM: 48 kHz 16 bitti, Dolby Audio, DTS)

🎧 (mini-stereopesa)

Kõrvaklapid

🔌 1, 🔌 2, 🔌 3 (HDD REC)<sup>\*6</sup>

USB-seadme port (🔌 3 USB HDD seade REC-funktsioonile)

USB-port 1 ja 2 toetavad High Speed USB-d (USB 2.0)

USB-port 3 toetab Super Speed USB-d (USB 3.1 Gen 1)



CAM-i (tingimusliku juurdepääsu moodul) pesa

📶 LAN

10BASE-T/100BASE-TX pesa (Sõltuvalt võrgu töökeskkonnast võib ühenduse kiirus erineda. Andmeside kiirus ja kvaliteet pole tagatud.)

CENTER SPEAKER IN

Keskmise kõlari sisendklemm

### Toide, tootefiis ja muud

Toitenõuded

220 V – 240 V vahelduvvool, 50 Hz

Energiatõhususe klass<sup>\*7</sup>

XR-65A9xJ: A

XR-55A9xJ: B

Ekraani suurus (mõõdetud diagonaalselt) (umbes)

XR-65A9xl: 163,9 cm / 65 tolli

XR-55A9xl: 138,8 cm / 55 tolli

Energiaatarve\*7

Režiimis [Standardne]

XR-65A9xl: 151 W

XR-55A9xl: 121 W

Aastane energiaatarve\*7\*8

XR-65A9xl: 209 kWh aastas

XR-55A9xl: 168 kWh aastas

Ooterežiimi energiaatarve\*7\*9\*10

0,50 W (26 W tarkvara/EPG

värskendusrežiimis)

Ekraani eraldusvõime (horisontaalne × vertikaalne) (pikslid)

3840 × 2160

Väljundvõimsus

500 mA (USB 1/2 puhul), 900 mA (USB 3

puhul)

## Mõõtmed (umbes) (l × k × s) (cm)

koos lauapealse alusega

Standardasend:

XR-65A9xl: 150,2 × 83,4 × 31,7

XR-55A9xl: 128,2 × 70,9 × 31,7

Soundbar-kõlari asend:

XR-65A9xl: 144,4 × 90,2 × 31,7

XR-55A9xl: 122,3 × 77,6 × 31,7

ilma lauapealse aluseta

XR-65A9xl: 144,4 × 83,3 × 4,1

XR-55A9xl: 122,3 × 70,9 × 4,1

## Aluse laius (umbes) (cm)

Standardasend:

XR-65A9xl: 150,2

XR-55A9xl: 128,2

Soundbar-kõlari asend:

XR-65A9xl: 136,5

XR-55A9xl: 115,0

## Kaal (umbes) (kg)

koos lauapealse alusega

XR-65A9xl: 24,6

XR-55A9xl: 20,3

ilma lauapealse aluseta

XR-65A9xl: 22,5

XR-55A9xl: 18,6

## Muud

Valikulised lisatarvikud

Seinale paigaldamise kinnitus: SU-WL850 /

SU-WL450

Töökeskkonna temperatuur: 0 °C – 40 °C

Töökeskkonna niiskus: 10 % - 80 % suhteline

õhuniiskus (mittekondenseeruv)

\*1 Kui sisend on 4096 × 2160p ja seade [Laiakraani režiim] väärtuseks on määratud [Normaalne], kuvatakse eraldusvõime 3840 × 2160p. 4096 × 2160p kuvamiseks määrake seade [Laiakraani režiim] väärtuseks [Täis 1] või [Täis 2].

\*2 Vt ekraanimenüült, kuidas seadistada [HDMI-signaaliivorming].

\*3 Üksikasju vt veebis olevast Spikrist.

\*4 Ainult HDMI IN 3 & 4. Kasutage ühendamiseks Ultra High Speed HDMI Cable kaablit.

\*5 Teleri audiosignaali audiosüsteemi suunamiseks ühendage audiosüsteem liidesse HDMI IN 3.

\*6 Funktsioon pole Itaalias kasutatav.

\*7 See teave on mõeldud ELi ja teiste riikide jaoks, kelle vastavad seadused põhinevad ELi energiamärgise eeskirjal.

\*8 Energiaatarve (kWh) aastas, arvestades 365 päeva 4 tundi päevas töötava teleri energiaatarvet. Tegelik energiaatarve sõltub sellest, kuidas telerit kasutatakse.

\*9 Määratletud ooterežiimi energiaatarbeni jõutakse, kui teler on tarvilikud siseprotsessid lõpule viinud.

\*10 Ooterežiimi energiaatarve suureneb, kui teler on ühendatud võrku.

## Märkused

- Valikuliste lisatarvikute saadavus sõltub riigist/piirkonnast/telerimudelist/laovarust.
- Kujundus ja tehnilised andmed võivad ilma ette teatamata muutuda.
- Google'i assistendi kasutamisel võivad olla vajalikud teenuste ja rakenduste tellimused ning kehtida võivad täiendavad tingimused ja/või tasud.
- Tooteinfoselles juhendis vastab KOMISJONI DELEGEERITUD MÄÄRUSELE (EL) 1062/2010. Vaadake komisjoni veebisaidilt teavet (EL) 2019/2013 kohta.

## Märkused digitaaltelevisiooni funktsiooni kohta

- Digi-TV (DVB maapealne, satelliit ja kaabel), interaktiivsed teenused ja võrgufunktsioonid ei pruugi olla kättesaadavad kõikides riikides või piirkondades. Mõnede pakkujate puhul võib mõnedes võrgutingimustes ei pruugi mõned funktsioonid olla aktiveeritud või need ei pruugi korralikult toimida. Mõned TV teenusepakkujad võivad küsida oma teenuste eest tasu.
- See TV toetab digitaalringhäälingut kasutades MPEG-2, H.264/MPEG-4 AVC ja H.265/HEVC koodekeid, kuid me ei saa tagada ühilduvust kõikide operaatori-/teenusesignaalidega, mis võivad aja jooksul muutuda.



## Teave kaubamärkide kohta

- Mõisted HDMI ja HDMI High-Definition Multimedia Interface ning HDMI logo on ettevõtte HDMI Licensing Administrator, Inc. kaubamärgid või registreeritud kaubamärgid Ameerika Ühendriikides ja teistes riikides.
- Dolby, Dolby Vision, Dolby Atmos, Dolby Audio ja topelt-D sümbol on Dolby Laboratories Licensing Corporation kaubamärgid. Toodetud Dolby Laboratories litsentsi alusel. Konfidentsiaalsed avaldamata teosed. Autoriõigus © 1992–2020 Dolby Laboratories. Kõik õigused tagatud.
- Gracenote, Gracenote'i logo ja logotüüp ning logo „Powered by Gracenote“ on ettevõtte Gracenote, Inc. registreeritud kaubamärgid või kaubamärgid USAs ja/või teistes riikides.
- Google TV ja sellega seotud logod on Google LLC kaubamärgid.
- DTS-i patente vt veebisaidilt <http://patents.dts.com>. Valmistatud ettevõtte DTS, Inc. litsentsi alusel. DTS, Digital Surround ja DTS logo on ettevõtte DTS, Inc. registreeritud kaubamärgid või kaubamärgid Ameerika Ühendriikides ja teistes riikides. © 2020 DTS, Inc. KÕIK ÕIGUSED TAGATUD.
- Netflix on ettevõtte Netflix, Inc. registreeritud kaubamärk.
- DiSEqC™ on ettevõtte EUTELSAT kaubamärk. See teler toetab protokoll DiSEqC 1.0. Selle teleri abil ei saa juhtida mootoriga antenne.
- TUXERA on ettevõtte Tuxera Inc. registreeritud kaubamärk Ameerika Ühendriikides ja teistes riikides.
- Teised kaubamärgid kuuluvad nende vastavatele omanikele.

## Toote registreerimisnumber (KOMISJONI DELEGEERITUD MÄÄRUS (EL) 2019/2013)

XR-65A90J (403708), XR-55A90J (403707).

# Par rokasgrāmatām

Šis televizors tiek piegādāts ar šādām rokasgrāmatām. Lūdzam saglabāt rokasgrāmatas turpmākām uzziņām.

## Uzsākšanas ceļvedis

- Televizora uzstādīšana un iestatišana.

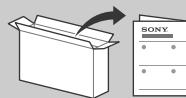

## Atsauces ceļvedis (šī rokasgrāmata) / Drošības dokumentācija

- Drošības informācija, tālvadības pults, traucējummeklēšana, sienas stiprinājuma uzstādīšana, specifikācija utt.



## Palīdzības ceļvedis (ekrāna rokasgrāmata)

- Iestatījumi, funkcijas, interneta savienojums, traucējummeklēšana utt.
- Lai to atvērtu, tālvadības pultī nospiediet pogu **HELP** un atlasiet Palīdzības ceļvedi.



- Palīdzības ceļvedi varat skatīt savā viedtālrunī.



[https://rd1.sony.net/help/tv/iaep1/h\\_aep/](https://rd1.sony.net/help/tv/iaep1/h_aep/)

Iestatījumu izvēlnes var tikt mainītas bez iepriekšēja brīdinājuma.

### **SVARĪGI!** - Iekams lietot jūsu iegādāto Sony izstrādājumu, izlasiet gala lietotāja programmatūras licences līgumu.

Lietojot izstrādājumu, pieņemat gala lietotāja programmatūras licences līguma nosacījumus. Starp jums un Sony spēkā esošās programmatūras licences līguma teksts ir pieejams tiešsaistē Sony tīmekļa vietnē (<https://www.sony.net/tv-software-licenses/>) vai jūsu izstrādājuma ekrānā. Tālvadības pultī nospiediet **✳** (Atrīe iestatījumi) un atlasiet [Iestatījumi] → [Sistēma] → [Par] → [Juridiskā informācija] → [Paziņojumi un licences].

## Piezīme

- Pirms televizora darbināšanas izlasiet nodaļu "Drošības informācija".
- Lai saņemtu plašāku informāciju par drošību, izlasiet piegādes komplektā iekļauto drošības dokumentāciju.
- Uzsākšanas ceļvedi un šajā rokasgrāmatā izmantotie attēli un ilustrācijas ir tikai informatīvas un var atšķirties no reālā izstrādājuma izskata.
- "x"/"xx" modeļa nosaukumā apzīmē ciparus, kas norāda dizainu, krāsu vai tajā izmantoto televizora sistēmu.

## Identifikācijas uzlīmes atrašanās vieta

Uzlīmes ar modeļa numuru, ražošanas datumu (gads/mēnesis) un elektroenerģijas padeves nominālajiem parametriem atrodas televizora vai iepakojuma aizmugurē. Tās var atrast, noņemot pieslēgvietu pārsegu.

## BŪTISKS PAZIŅOJUMS

## Paziņojums par radioiekārtām

Ar šo Sony Corporation paziņo, ka radioiekārta XR-65A90J, XR-55A90J atbilst Direktīvas 2014/53/ES prasībām. Pilns ES atbilstības deklarācijas teksts ir pieejams šādā interneta vietnē: <https://compliance.sony.eu>

Šai radioiekārtai ir spēkā tālāk norādītie ekspluatācijas ierobežojumi vai prasību par lietošanas sankcionēšanu ierobežojumi AT, BE, HR, CY, CZ, DK, EE, FI, FR, DE, EL, HU, IE, IT, LV, LT, LU, MT, NL, PL, PT, SK, SI, ES, SE, UK, UK (NI), IS, LI, NO, CH, BG, RO, TR, AL, BA, MK, MD, RS, ME, Kosovā : 5150 - 5350 MHz joslā ir paredzēta tikai lietošanai iekšējā telpā.

## Drošības informācija

### Uzstādīšana/iestatišana

Televizora uzstādīšana un izmantošana ir jāveic atbilstoši šiem norādījumiem, lai izvairītos no aizdegšanās, elektriskajiem triecieniem, bojājumiem un/vai ievainojumiem.

#### Uzstādīšana

- Televizors ir jāuzstāda netālu no viegli pieejamas strāvas padeves rozetes.
- Novietojiet televizoru uz stabilas, horizontālas virsmas, lai nepieļautu tā nokrišanu un cilvēku ievainošanu vai īpašuma bojājumus.
- Uzstādiet televizoru vietā, kur to nevar pavilk, pabīdīt vai apgāzt.
- Uzstādiet televizoru tā, lai televizora galda statīvs neizvirzītos uz āru no televizora statīva (neietīpst komplektā). Ja galda statīvs izvirzās uz āru no televizora statīva, televizors var apgāzties, nokrist un izraisīt ievainojumus vai televizora bojājumus.

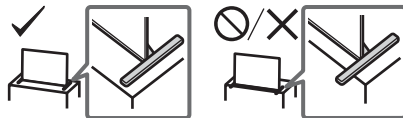

#### Transportēšana

- Pirms televizora transportēšanas atvienojiet visus vadus.
- Pirms televizora transportēšanas noņemiet statīva pārsegu un terminālu pārsegu.
- Liela televizora transportēšanai ir nepieciešami divi vai vairāki cilvēki.
- Pārnēsājot televizoru ar rokām, turiet to, kā parādīts attēlā. Sargiet paneli un ekrāna rāmi no spiediena.

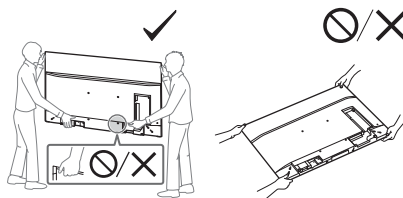

- Uzstādot vai piestiprinot televizoru, nenoguldiet to.

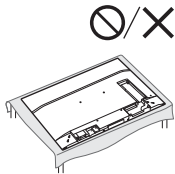

- Televizora transportēšanas laikā nepakļaujiet to grūdieniem vai pārmērīgām vibrācijām.
- Transportējot televizoru remonta veikšanai vai pārvācoties uz citu dzīvesvietu, iepakojiet to, izmantojot oriģinālo kastīti un iepakojuma materiālus.

### Lai novērstu apgāšanos

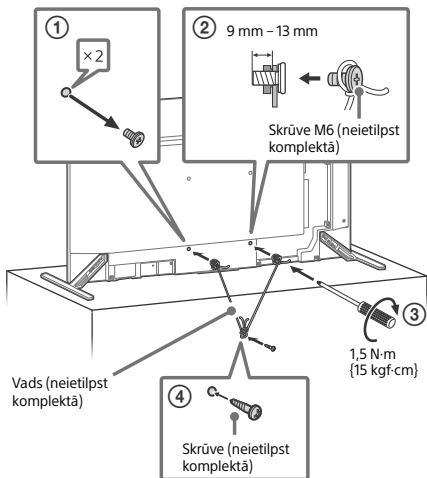

### Televizora ekrāna aizsardzība (OLED televizors)

#### Piesardzības pasākumi, lai novērstu ekrāna bojājumus

##### Attēla izturējums

OLED televizoru ekrānos izmantoto materiālu īpašību dēļ var rasties attēla izturējums. Attēla izturējums var rasties, ja viens attēls ilgstoši vai atkārtoti tiek rādīts vienā vietā ekrānā. Tā nav televizora darbības kļūda. Izvairieties no attēliem, kas var izraisīt attēla izturējumu.

##### Tālāk minēti attēli, kas var izraisīt attēla izturējumu:

- Attēls ar melnām svītrām ekrānā augšā, apakšā un/vai labajā un kreisajā malā (piemēram, ja ekrāna iestatījums ir Letterbox ar 4:3 attiecību standarta izšķirtspējā)
- Nekustīgi attēli, piemēram, fotoattēli.
- Datorspēles, kam noteiktas daļas attēlā ir nekustīgas.
- Ekrāna izvēlnes, programmu apraksti, kanālu logotipi u. c.
- Nemainīgs saturs lietotnēs.
- Teksta joslas, piemēram, tās, kas tiek izmantotas ziņās un virsrakstos.

##### Pasākumi attēla izturējuma riska mazināšanai:

- Sony iesaka izslēgt televizoru, nospiežot tālvadības pults vai televizora ieslēgšanas/izslēgšanas pogu.
- Izmantojiet režīmu [Platekrāna režīms], lai aizpildītu visu ekrānu un novērstu melno joslu rādīšanu. Režīma [Platekrāna režīms] vietā izvēlieties [Parasts].

- Izslēdziet ekrāna vienumus (OSD), nospiežot pogu **I+/?** (Informācijas/Teksta parādīšana), un izslēdziet pievienotā aprīkojuma izvēlnes. Plašāku informāciju skatiet pievienotā ierīču lietošanas rokasgrāmatās.
- Centieties nerādīt nekustīgus attēlus ar spilgtām krāsām (arī baltu), piemēram, pulksteņus vai logotipus.
- Attēlu iestatījumus pielāgojiet apkārtējai videi. Standarta attēla iestatījumu ieteicams izmantot mājās un skatoties saturu, kurā bieži redzami programmu logotipi utt.

Televizors aprīkots ar tālāk norādītajām funkcijām, kas palīdzēs mazināt/novērst attēla izturējumu.

##### Paneļa atsvaidzināšana

Paneļa atsvaidzināšana regulē paneļa viendabīgumu. Var veikt paneļa atsvaidzināšanu, un šī funkcija jāizmanto tikai gadījumos, kad attēla izturējums ir ļoti pamanāms.

##### Uzmanību!

- Paneļa atsvaidzināšanas process var ietekmēt paneli. Neveiciet paneļa atsvaidzināšanu biežāk kā reizi gadā, jo tas var ietekmēt paneļa darbību.
- Paneļa atsvaidzināšana ilgst aptuveni stundu.
- Paneļa atsvaidzināšanas laikā televizora ekrānā var parādīties balta līnija; tas nav uzskatāms par darbības kļūdu.
- Paneļa atsvaidzināšana iespējama tikai tad, ja istabas temperatūra ir no 10 °C līdz 40 °C.

##### Pikseļu pārbīde

Automātiski pārvieto attēlu ekrānā, lai novērstu attēla izturējumu.

##### Citas funkcijas

Rādot nekustīgus attēlus, pulksteņus, spilgtas krāsas, logotipus u. c., ekrāna spilgtums automātiski mazinās.

## Televizora izmantošana par vidējo skaļruni

##### Piezīme

- Pirms pievienojat kabelus, atvienojiet televizoru un AV uztvērēja strāvas vadus.

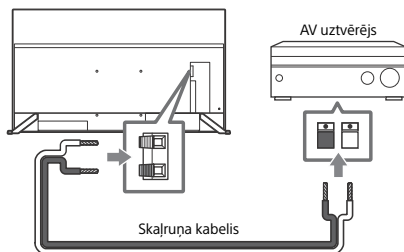

## Televizora izmantošana kā audio sistēmas daļa

### Piezīme

- Pirms pievienojat kabelus, atvienojiet televizora un AV uztvērēja strāvas vadus.
- Plašāku informāciju skatiet audio sistēmas ar S-CENTER OUT termināli lietošanas rokasgrāmatā.

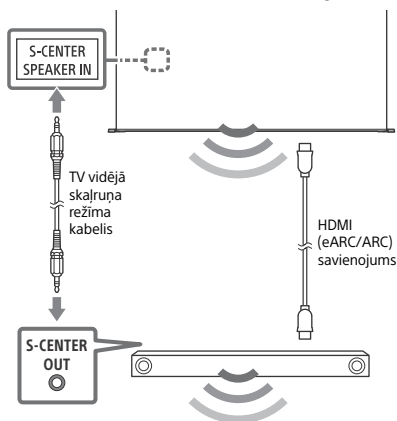

## Tālvadības pults un televizors

Tālvadības pults forma, tās pogu novietojums, pieejamība un funkcija var atšķirties atkarībā no jūsu reģiona/valsts/televizora modeļa/televizora iestatījumiem.

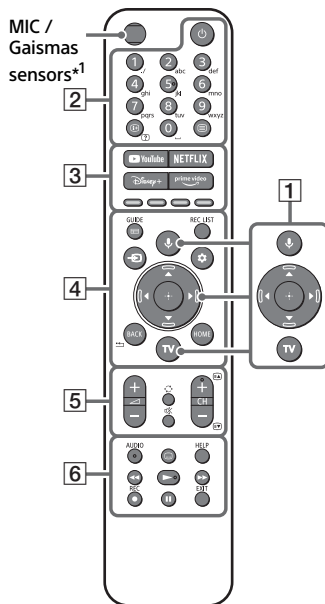

- 1 (Mikrofons) / (Google asistents): Izmantojiet Google asistentu<sup>\*2\*</sup> vai balss meklēšanas funkciju<sup>\*3</sup>. Lai saņemtu ieteikumus par televizora vadīšanu, nospiediet tālvadības pults mikroфона pogu un pasakiet frāzi "balss ieteikumi".<sup>\*2</sup>

: Navigācija izvēlnē un vienumu atlase ekrānā.

**TV**: Parādiet TV kanālu sarakstu vai pārslēdzieties uz ievadi.

- 2 (Ieslēgšana/izslēgšana)

### Cipartaustiņi

(Informācijas/Teksta parādīšana): Attēlojiet informāciju.

(Teksts): Attēlojiet teksta informāciju.

- 3 **YouTube™ / NETFLIX / Disney+ / Prime Video / Krāsu taustiņi**

**4** **GUIDE**/☰: Parādiat TV vai kabeļtelevīzijas/satelīta uztvērēja\*<sup>4</sup> digitālo programmu ceļvedi.

**REC LIST**: Parādiat USB HDD\*<sup>5</sup>/DVR\*<sup>4</sup> ierakstu sarakstu.

→ (**Ievades atlase**): Attēlojiet un atlasiet ievades avotu utt.

⚙ (**Ātrie iestatījumi**): Attēlojiet ātros iestatījumus.

**BACK**/←

**HOME**

**5** ↗ +/- (**Skaļums**)

↻ (**Pārlēkt**)

⊗ (**Izslēgt skaņu**)\*<sup>6</sup>

**CH** +/-/⏪/⏩: Atlasiet kanālu vai nākamo (⏪) / iepriekšējo (⏩) lapu.

**6** **AUDIO**: Atlasiet daudzvalodu avota skaņu vai duālo skaņu (atkarībā no programmas avota).

⋮ (**Subtitru iestatīšana**)

**HELP**: Attēlojiet palīdzības izvēlni.

◀▶/▶▶/||

● **REC**: Ierakstiet pašreiz skatīto programmu, izmantojot USB HDD\*<sup>5</sup>/DVR\*<sup>4</sup>.

**EXIT**

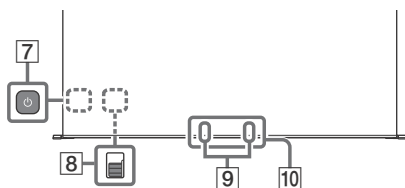

**7** ⏻ (**Ieslēgšana/izslēgšana**)

**8** **BUILT-IN MIC SWITCH** (**Iebūvēts MIC slēdzis**): Iebūvētā mikrofona ieslēgšana/izslēgšana. (To var atrast, noņemot sānu pārsegu)

**9** **Iebūvēts mikrofons**\*<sup>2,3,7</sup>: Lai iespējotu iebūvēto mikrofona, nospiediet tālvadības pults mikrofona pogu un izpildiet ekrānā redzamās instrukcijas.

**10** **Tālvadības pults sensors / Apkārtējā apgaismojuma sensors / LED**

\*<sup>1</sup> Kad gaismas sensors būs noteicis vāju vides apgaismojumu, iedegsies tālvadības pults fona izgaismojums. Fona automātisko izgaismojumu var izslēgt.

\*<sup>2</sup> Tikai dažos reģionos/valstīs/televīzoru modeļiem/valodām.

\*<sup>3</sup> Lai izmantotu Google asistentu vai bals meklēšanas funkciju, ir nepieciešams interneta savienojums.

\*<sup>4</sup> Nepieciešams [Kabeļtelevīzijas/satelīta uztvērēja iestatīšana] iestatījums.

\*<sup>5</sup> Nav pieejams Itālijā.

\*<sup>6</sup> Pieejamības saīse ir pieejama, turot nospiestu pogu ⊗ (Izslēgt skaņu).

\*<sup>7</sup> Elektroenerģijas patēriņš palielinās, ja iebūvētais mikrofons ir iespējots, jo mikrofons vienmēr klausās.

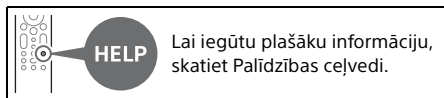

LV

## Televīzora uzstādīšana pie sienas

**Izvēles Kronšteina montāžai pie sienas lietošana (SU-WL850 vai SU-WL450)\* (neietilpst komplektā)**

**Klientiem:**

Ierīces aizsardzības un drošības nolūkos Sony stingri iesaka televīzora uzstādīšanai pieaicināt Sony izplatītāja vai licencētu uzņēmēju speciālistus. Neuzstādiet to saviem spēkiem.

**Sony izplatītājiem un darbu izpildītājiem:**

Šis ierīces uzstādīšanas, periodiskās apkopes un pārbaudes procesā ievērojiet visas prasības par drošību.

**Informācija par Kronšteina montāžai pie sienas uzstādīšanu**

Norādījumus Kronšteina montāžai pie sienas skatiet uzstādīšanas informācijas sadaļā (Kronšteins montāžai pie sienas) sava televīzora modeļa produkta lapā.

<https://www.sony.eu/support>

- Rīkojieties saskaņā ar norādījumiem par Kronšteinu montāžai pie sienas atbilstoši jūsu modelim. Šis ierīces uzstādīšanai ir nepieciešamas pienācīgas zināšanas, īpaši posmā, kad jānosaka, vai siena ir pietiekami izturīga pret televīzora svāra slodzi.
- Sony neuzņemas atbildību ne par kādiem bojājumiem vai traumām nepareizas apiešanās vai uzstādīšanas gaitā.

- Montāža pie sienas ir jāveic tikai kvalificētam servisa personālam.
- Drošības apsvērumu dēļ ir ļoti ieteicams izmantot tikai Sony piederumus, tai skaitā:
  - Kronšteins montāžai pie sienas SU-WL850
  - Kronšteins montāžai pie sienas SU-WL450
- Piestiprinot televizoram Kronšteinu montāžai pie sienas, noteikti izmantojiet televizora komplektā iekļautās skrūves (tikai modeļiem SU-WL850). Piestiprinot Kronšteinu montāžai pie sienas televizoram, pārliecinieties, vai izmantojat Kronšteina montāžai pie sienas komplektā iekļautās skrūves (izņemot modeļiem SU-WL850). Komplektā iekļautās skrūves jāizvieto tā, kā redzams attēlā, mērot no Kronšteina montāžai pie sienas pievienošanas virsmas.

Skrūvju diametrs un garums ir atšķirīgs atkarībā no Kronšteina montāžai pie sienas modeļa. Citu skrūvju izmantošanas rezultātā var rasties televizora iekšēji bojājumi, tas var nokrist utt.

9 mm – 13 mm

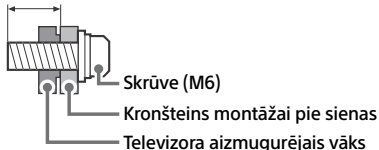

- Nodrošiniet, lai neizmantotās skrūves un galda statīvs tiktu uzglabāti drošā vietā, līdz jūs vēlēšities piestiprināt galda statīvu. Turiet skrūves bērniem nepieejamā vietā.

\* Tikai dažos reģionos/valstīs/dažiem televizoru modeļiem.

## Traucējummeklēšana

Lai veiktu vispārīgu traucējummeklēšanu tādām problēmām kā melns ekrāns, nav skaņas, sastindzis attēls, televizors nereaģē vai nav interneta savienojuma, veiciet tālāk norādītās darbības.

- 1 Restartējiet televizoru, nospiežot tālvadības pults ieslēgšanas/izslēgšanas pogu uz apmēram piecām sekundēm. Televizors tiks restartēts. Ja televizors nedarbojas normāli, atvienojiet strāvas padeves vadu un tad nospiediet televizora ieslēgšanas/izslēgšanas pogu un atlaidiet to. Pagaidiet divas minūtes un pievienojiet strāvas vadu. Vai aptuveni 40 sekundes turiet nospiestu televizora ieslēgšanas/izslēgšanas pogu, līdz televizors izslēdzas.
- 2 Plašāku informāciju skatiet Palīdzības izvēlnē, nospiežot pogu **HELP** uz tālvadības pults.
- 3 Izveidojiet televizora savienojumu ar internetu un veiciet programmatūras atjaunināšanu. Sony iesaka regulāri atjaunināt televizora programmatūru. Programmatūras atjauninājumi nodrošina jaunas funkcijas un veiktspējas uzlabojumus.
- 4 Atveriet Sony atbalsta tīmekļa vietni (informāciju skatiet šīs rokasgrāmatas beigās).

**Kad pieslēgsiet televizoru, tas var neieslēgties kādu brīdi, pat ja nospiedīsiet ieslēgšanas/izslēgšanas pogu uz tālvadības pults vai televizora.**

Tas ir tāpēc, ka sistēmas inicializācijai ir nepieciešams laiks. Nogaidiet aptuveni vienu minūti un tad spiediet pogu vēlreiz.

**Tālvadības pults nedarbojas.**

- Nomainiet baterijas.

**Ir aizmirsta vecāku kontroles parole.**

- Ievadiet PIN kodu 9999; pēc tam ievadiet jauno PIN.

**Televizora skatīšanās laikā ekrāns kļūst tumšāks.**

- Ja viss attēls vai tā daļa ir nekustīgi, ekrāna spilgtums pakāpeniski tiek mazināts, lai novērstu attēla izturējumu. Tā nav televizora darbības kļūda.

## Kā rodas attēla izturējums?

Ja viens un tas pats attēls tiek rādīts atkārtoti vai ilgstoši, var rasties attēla izturējums. Lai mazinātu pēcattēla efektu, ieteicams izslēgt televizoru kā parasti — nospiežot tālvadības pults vai televizora izslēgšanas pogu.

### Piezīme

- Veiciet paneļa atsvaidzināšanu tikai tad, ja pēcattēls ir īpaši pamanāms. Centieties neveikt paneļa atsvaidzināšanu biežāk kā reizi gadā, jo tas var ietekmēt paneļa darbību.
- Attēli ar pulksteņiem, logotipiem un spilgtām krāsām (ieskaitot balto) var biežāk izraisīt attēla izturējumu. Centieties ilgstoši nerādīt šādus attēlus, jo tas var izraisīt attēla izturējumu.

## Ekrānā redzama balta līnija.

- Ir veikta paneļa atsvaidzināšana. Paneļa atsvaidzināšanas laikā televizora ekrānā var parādīties balta līnija. Tā nav televizora darbības kļūda. Paneļa atsvaidzināšana sākas, kolīdz izslēdzat televizoru, un tā ilgst aptuveni stundu.

## Parādās ziņojums [Paneļa atsvaidzināšana netika pabeigta...].

Ja paneļa atsvaidzināšanas laikā i) tiek ieslēgts televizors, ii) atvienots maiņstrāvas vads vai iii) telpas temperatūra pēkšņi vairs nav robežās no 10 °C līdz 40 °C, paneļa atsvaidzināšana nav pabeigta. Paneļa atsvaidzināšanas laikā, lūdz, centieties izvairīties no trim iepriekš minētajiem apstākļiem.

	Papildu informāciju par problēmu novēršanu skatiet Palīdzības ceļvedī.
---	--

## Specifikācijas

### Sistēma

Paneļa sistēma: OLED (organisko gaismu izstarojošo diožu) panelis

Televizora sistēma: Atkarībā no jūsu valsts/ reģiona/TV modeļa

Analogais: B/G, D/K, I

Digitālais: DVB-T/DVB-C/DVB-T2

Satelīts: DVB-S/DVB-S2

Krāsu sistēma: PAL/SECAM/NTSC3.58 (tikai video)/NTSC4.43 (tikai video)

Kanālu pārklājums: Atkarībā no jūsu valsts/ reģiona/TV modeļa

Analogais: UHF/VHF/kabelis

Digitālais: UHF/VHF/kabelis

Satelīts: starpfrekvence 950-2150 MHz

Skaņas izvade: 20 W + 20 W + 10 W + 10 W

Bezvadu tehnoloģija

Protokols IEEE 802.11a/b/g/n/ac

Bluetooth® versija 4.2

Frekvenču diapazons(-i)

Frekvenču diapazons	Izejas jauda
Bezvadu LAN (Televizors)	
2400-2483,5 MHz	< 20,0 dBm
5150-5250 MHz	< 23,0 dBm
5250-5350 MHz	< 20,0 dBm
5470-5725 MHz	< 20,0 dBm
5725-5850 MHz	< 13,9 dBm
Bluetooth® (Televizors)	
2400-2483,5 MHz	< 10,0 dBm
Bluetooth® (Tālvadības pults)	
2400-2483,5 MHz	< 10,0 dBm

## Ievades/izvades ligzdas

Antena/kabelis

75 oms ārējais VHF/UHF terminālis

Satelītantena

Sievišķais F veida savienotājs, 75 oms.

DiSEqC 1.0., LNB 13 V/18 V un 22 kHz signāls,

Viena kabeļsadalne EN50494.

→ / ← AV IN / S-CENTER SPEAKER IN

Video/audio ieeja (mini ligzda)

S-centre skaļruņa ieeja (mini ligzda)

## HDMI IN 1/2/3/4 (Savietojams ar HDCP 2.3)

### Video:

4096 × 2160p (50, 60 Hz)<sup>\*1\*2</sup>, 4096 × 2160p (24 Hz)<sup>\*1</sup>, 3840 × 2160p (50, 60 Hz)<sup>\*2</sup>, 3840 × 2160p (24, 25, 30 Hz), 1080p (30, 50, 60, 100, 120 Hz), 1080/24p, 1080i (50, 60 Hz), 720p (30, 50, 60 Hz), 720/24p, 576p, 480p, datora formāti<sup>\*3</sup>  
3840 × 2160p (100, 120 Hz)<sup>\*2\*4</sup>

### Audio:

eARC (Enhanced Audio Return Channel) režīmā

Detalizētu informāciju skatiet interaktīvajā Palīdzības ceļvedī.

Izņemot eARC režīmu

5,1 kanālu lineārais "PCM": 32/44,1/48/  
88,2/96/176,4/192 kHz 16/20/24 biti,  
"Dolby Audio", "Dolby Atmos", "DTS"

eARC/ARC (Enhanced Audio Return Channel/  
Audio Return Channel) (tikai HDMI IN 3)<sup>\*5</sup>

eARC režīmā

Detalizētu informāciju skatiet interaktīvajā Palīdzības ceļvedī.

ARC režīmā

Divu kanālu lineārais "PCM": 48 kHz 16 biti,  
"Dolby Audio", "Dolby Atmos", "DTS"

↻ DIGITAL AUDIO OUT (OPTICAL)

Digitālā optiskā ligzda (divu kanālu lineārais "PCM": 48 kHz 16 biti, "Dolby Audio", "DTS")

🎧 (stereo mini ligzda)

Austiņas

🔌 1, 🔌 2, 🔌 3 (HDD REC)<sup>\*6</sup>

USB ierīces pieslēgvietā (🔌 3 USB HDD ierīce REC funkcijai)

1. un 2. USB pieslēgvietā atbalsta ātras darbības ("High Speed") USB (USB 2.0)

3. USB pieslēgvietā atbalsta īpaši ātras darbības ("Super Speed") USB (USB 3.1 Gen 1)



Nosacītās piekļuves moduļa (CAM) ligzda

📶 LAN

10BASE-T/100BASE-TX savienotājs

(Savienojuma ātrums var mainīties atkarībā no tīkla darbības vides. Sakaru ātrums un sakaru kvalitāte netiek garantēta.)

CENTER SPEAKER IN

Vidējā skaļruņa ieejas spaile

## Jauda, izstrādājuma speciālā zīme un citi

Energopadeves prasības

220 V – 240 V maiņstrāva, 50 Hz

Energoefektivitātes klase<sup>\*7</sup>

XR-65A9xJ: A

XR-55A9xJ: B

Ekrāna izmērs (diagonāli) (apm.)

XR-65A9xJ: 163,9 cm / 65 collas

XR-55A9xJ: 138,8 cm / 55 collas

Elektroenerģijas patēriņš<sup>\*7</sup>

[Standarta] režīmā

XR-65A9xJ: 151 W

XR-55A9xJ: 121 W

Elektroenerģijas patēriņš gadā<sup>\*7\*8</sup>

XR-65A9xJ: 209 kWh gadā

XR-55A9xJ: 168 kWh gadā

Elektroenerģijas patēriņš gaidstāvē<sup>\*7\*9\*10</sup>

0,50 W (26 W programmatūras/EPG

atjaunināšanas režīmā)

Displeja izšķirtspēja (horizontāli × vertikāli) (pikseļi)

3840 × 2160

Izejas nomināls

500 mA (paredzēts USB 1/2), 900 mA

(paredzēts USB 3)

## Izmēri (apm.) (p. × a. × dz.) (cm)

ar galda statīvu

Standarta stāvoklis:

XR-65A9xJ: 150,2 × 83,4 × 31,7

XR-55A9xJ: 128,2 × 70,9 × 31,7

Skaņas paneļa novietojums:

XR-65A9xJ: 144,4 × 90,2 × 31,7

XR-55A9xJ: 122,3 × 77,6 × 31,7

bez galda statīva

XR-65A9xJ: 144,4 × 83,3 × 4,1

XR-55A9xJ: 122,3 × 70,9 × 4,1

## Statīva platums (apm.) (cm)

Standarta stāvoklis:

XR-65A9xJ: 150,2

XR-55A9xJ: 128,2

Skaņas paneļa novietojums:

XR-65A9xJ: 136,5

XR-55A9xJ: 115,0

## Svars (apm.) (kg)

ar galda statīvu

XR-65A9xJ: 24,6

XR-55A9xJ: 20,3

bez galda statīva

XR-65A9xJ: 22,5

XR-55A9xJ: 18,6

## Citi

Papildpiederumi

Kronšteins montāžai pie sienas: SU-WL850 /

SU-WL450



Ekspluatācijas temperatūra: 0 °C – 40 °C

Ekspluatācijas mitrums: 10 % – 80 % rel. mitr.  
(bez kondensāta)

- \*1 Ja tiek ievadīts attēls 4096 × 2160p izšķirtspējā un iestatījumam [Platekrāna režīms] ir norādīta vērtība [Parasts], attēls tiks parādīts 3840 × 2160p izšķirtspējā. Lai parādītu attēlu 4096 × 2160p izšķirtspējā, iestatījumam [Platekrāna režīms] norādiet vērtību [Pilnekrāna 1] vai [Pilnekrāna 2].
- \*2 Lai iestatītu [HDMI signāla formāts], skatiet ekrāna izvēlni.
- \*3 Detalizētu informāciju skatiet interaktīvajā Palīdzības ceļvedī.
- \*4 Tikai HDMI IN 3 & 4. Savienojuma izveidošanai izmantojiet kabeli Ultra High Speed HDMI Cable.
- \*5 Pievienojiet skaņas sistēmu HDMI IN 3, lai maršrutētu televizora skaņu uz skaņas sistēmu.
- \*6 Funkcija nav pieejama Itālijā.
- \*7 Šī informācija ir paredzēta ES un citām valstīm, kuru attiecīgie noteikumi ir balstīti uz ES enerģijas markējuma regulu.
- \*8 Elektroenerģijas patēriņš (kWh) gadā aprēķināts, pamatojoties uz elektroenerģijas patēriņu televizoram, kas darbojas 365 dienas, 4 stundas dienā. Faktiskais elektroenerģijas patēriņš būs atkarīgs no televizora izmantošanas veida.
- \*9 Norādītā gaidstāves jauda tiek sasniegta, kad televizorā ir pabeigti nepieciešamie iekšējie procesi.
- \*10 Ja televizors ir pieslēgts tīklam, elektroenerģijas patēriņš gaidstāvē palielinās.

#### Piezīme

- Papildpiederumu pieejamība ir atkarīga no valsts/ reģiona/televizora modeļa/nolikta.
- Dizains un specifikācija var tikt mainīta bez iepriekšēja brīdinājuma.
- Lietojot Google asistentu, var būt nepieciešams abonēt pakalpojumu un lietotnes, kā arī var būt piemērojami papildu nosacījumi un/vai izmaksas.
- Izstrādājuma speciālā zīme šajā rokasgrāmatā attiecas uz KOMISIJAS DELEĢĒTO REGULU (ES) 1062/2010. Lai iegūtu informāciju par (ES) 2019/2013, skatiet tās tīmekļa vietni.

#### Piezīmes par digitālās televīzijas funkciju

- Digitālā televīzija (DVB virszemes, satelīta un kabeļa), interaktīvie pakalpojumi un tīkla funkcijas var nebūt pieejamas visās valstīs vai teritorijās. Dažas funkcijas var nebūt iespējotas vai nedarboties pareizi ar dažiem pakalpojumu sniedzējiem un tīkla vidēm. Daži televīzijas pakalpojumu nodrošinātāji var prasīt samaksu par saviem pakalpojumiem.
- Šī televīzija atbalsta digitālo apraidi, izmantojot MPEG-2, H.264/MPEG-4 AVC un H.265/HEVC kodekus, tomēr nevar garantēt saderību ar visiem operatoru/pakalpojumu signāliem, kas laika gaitā var mainīties, nevar tikt garantēta.

#### Informācija par preču zīmēm

- Termini HDMI un HDMI High-Definition Multimedia Interface un HDMI logotips ir HDMI Licensing Administrator, Inc. preču zīmes vai reģistrētas preču zīmes ASV un citās valstīs.
- Dolby, Dolby Vision, Dolby Atmos, Dolby Audio un dubultais D ir Dolby Laboratories Licensing Corporation tirdzniecības zīmes. Izgatavots pēc Dolby Laboratories licences. Konfidenciali nepublicēti darbi. Autortiesības © 1992-2020 Dolby Laboratories. Visas tiesības reģistrētas.
- Gracenote, Gracenote logotips un logotips "Powered by Gracenote" ir Gracenote, Inc. reģistrētas preču zīmes vai preču zīmes ASV un/vai citās valstīs.
- Google TV un saistītās zīmes un logotipi ir Google LLC. preču zīmes.
- Informāciju par "DTS" patentiem skatiet vietnē <http://patents.dts.com>. Tiek ražots saskaņā ar "DTS, Inc." licenci. "DTS", "Digital Surround" un "DTS" logotips ir korporācijas "DTS, Inc." reģistrētas preču zīmes vai preču zīmes, kas reģistrētas ASV un citās valstīs. © 2020 DTS, Inc. VISAS TIESĪBAS REĢISTRĒTAS.
- Netflix ir Netflix, Inc. reģistrēta preču zīme.
- DiSEqC™ ir EUTELSAT preču zīme. Šis televizors atbalsta DiSEqC 1.0. Šis televizors nav paredzēts motorizētu antenu vadībai.
- TUXERA ir uzņēmuma Tuxera Inc. reģistrēta preču zīme ASV un citās valstīs.
- Visas pārējās preču zīmes pieder to attiecīgajiem īpašniekiem.

#### Produkta reģistrācijas numurs (KOMISIJAS DELEĢĒTĀ REGULA (ES) 2019/2013)

XR-65A90J (403708), XR-55A90J (403707).

# Apie vadovus

Šis televizorius pateiktas kartu su šiais vadovais. Prašome išsaugoti vadovus ateičiai.

## Nustatymo vadovas

- Televizoriaus įrengimas ir nustatymas.

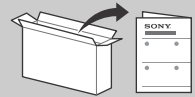

## Trumpasis vadovas (šis vadovas) / Saugos dokumentai

- Saugos informacija, nuotolinio valdymo pultas, trikčių šalinimas, montavimas prie sienos, techniniai duomenys ir kt.



## Žinynas (skaitmeninis vadovas)

- Nustatymai, funkcijos, interneto ryšys, trikčių šalinimas ir kt.
- Norėdami jį atidaryti, paspauskite nuotolinio valdymo pulto mygtuką **HELP** ir pasirinkite Žinyną.



- Galite kreiptis į savo išmaniojo telefono Žinyną.



[https://rd1.sony.net/help/tv/iaep1/h\\_aep/](https://rd1.sony.net/help/tv/iaep1/h_aep/)

Nustatymų meniu gali būti pakeisti be išankstinio įspėjimo.

**SVARBU - prieš naudodamiesi „Sony“ gaminiu, perskaitykite galutinio vartotojo programinės įrangos licencijos sutartį.** Naudodamiesi savo produktu, jūs sutinkate su galutinio vartotojo programinės įrangos licencijos sutartimi. Programinės įrangos licencijos sutartį tarp jūsų ir „Sony“ galima rasti „Sony“ interneto svetainėje (<https://www.sony.net/tv-software-licenses/>) arba jūsų gaminio ekrane. Paspauskite  (Greitieji nustatymai) ant nuotolinio valdymo pulto ir pasirinkite [Nustatymai] → [Sistema] → [Apie] → [Teisinė informacija] → [Pranešimai ir licencijos].

## Pastaba

- Prieš naudodami televizorių perskaitykite „Saugos informacija“.
- Jei reikia papildomos saugos informacijos, perskaitykite skyrių „Saugos dokumentai“.
- Nustatymo vadove ir šiame vadove pateikti vaizdai bei iliustracijos yra tik pavyzdžiai ir gali skirtis nuo realaus gaminio.
- Modelio pavadinime „x“/„xx“ atitinka skaitmeninį žymėjimą, susijusį su dizainu, spalva arba televizijos sistema.

## Identifikacinės etiketės vieta

Etiketės su nurodytu modelio numeriu, pagaminimo data (metai/mėnuo) ir vardine maitinimo įtampa yra užpakalinėje televizoriaus dalyje arba ant pakuotės. Jas rasite nuėmę gnybtų skyrius dangtelį.

## SVARBUS PRANEŠIMAS

### Pranešimas apie radijo ryšio įrangą

Mes, „Sony Corporation“, patvirtiname, kad radijo įrenginių tipai XR-65A90J, XR-55A90J atitinka Direktyvą 2014/53/ES. Visas ES atitikties deklaracijos tekstas prieinamas šiuo interneto adresu: <https://compliance.sony.eu>

Šiems radijo įrenginiams AT, BE, HR, CY, CZ, DK, EE, FI, FR, DE, EL, HU, IE, IT, LV, LT, LU, MT, NL, PL, PT, SK, SI, ES, SE, UK, UK (NI), IS, LI, NO, CH, BG, RO, TR, AL, BA, MK, MD, RS, ME, Kosove taikomi šie techninės priežiūros apribojimai arba įgaliojimo naudoti reikalavimai: 5150 – 5350 MHz dažnių juosta leidžiama naudoti tik patalpose.

## Saugos informacija

### Montavimas/sąranka

Montuokite ir naudokite televizorių pagal šias instrukcijas, kad išvengtumėte bet kokio gaisro, elektros smūgio, žalos ir (arba) sužalojimų pavojaus.

### Montavimas

- Televizorius turi būti sumontuotas šalia lengvai pasiekiamo maitinimo lizdo.
- Padėkite televizorių ant stabilaus, lygaus paviršiaus, kad jis nenukristų ir nesužalotų arba krisdamas neapgadintų kito turto.
- TV montuokite tokioje vietoje, kur jis nebūtų netyčia patrauktas, pastumtas ar nuverstas.
- TV montuokite taip, kad ant stalo pastatomas TV stovas neišikištų iš už TV stovo (parduodamo atskirai). Jei ant stalo pastatomas stovas išsikiš iš už TV stovo, TV kompleksas gali pavirsti, nukristi ir sugesti arba sužaloti.

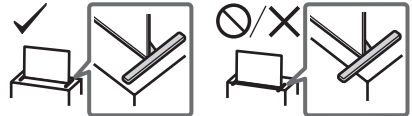

### Gabenimas

- Prieš gabendami televizorių atjunkite visus kabelius.
- Prieš perkeldami TV, nuimkite stovo dangtį ir jungčių dangtelius.
- Dideliam televizoriui gabenti reikia dviejų arba daugiau žmonių.
- Pernešdami TV komplektą rankomis, laikykite jį, kaip parodyta apačioje. Nespauskite skydelio ir rėmo aplink ekraną.

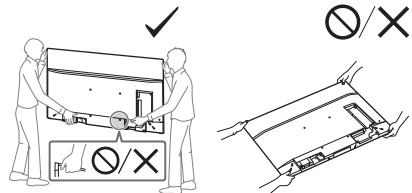

- Atlikdami darbus ar montuodami televizorių jokiū būdu nepaguldyskite jo.

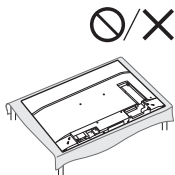

- Gabenamą televizorių saugokite nuo kratymo ir per didelės vibracijos.
- Televizorių, gabenamą taisymui arba kraustantis, supakuokite į originalią dėžę ir pakavimo medžiagą.

### Kad televizorius neapvirstų

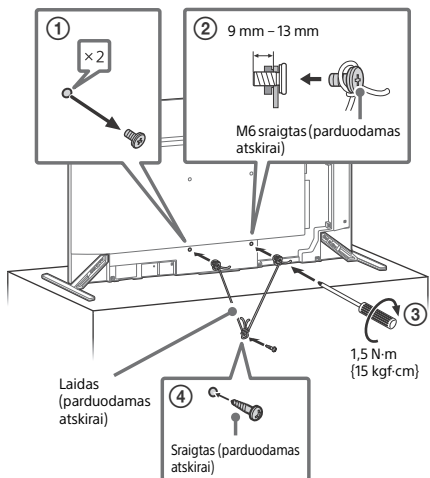

### Televizoriaus ekrano apsauga (OLED TELEVIZORIUS)

#### Atsargumo priemonės norint apsaugoti ekraną nuo žalos

##### Vaizdo išlaikymas

Dėl naudojamų medžiagų savybių OLED televizoriai yra linkę į vaizdo išlaikymą (dėmes). Vaizdas gali būti išlaikomas, kai vaizdai pakartotinai arba ilgesnį laiką rodomi toje pačioje ekrano vietoje. Tai nėra televizoriaus gedimas. Stenkitės nerodyti vaizdų, dėl kurių gali atsirasti vaizdo išlaikymas.

##### Šie vaizdai gali sukelti vaizdo išlaikymą:

- turinys su juodomis juostomis ekrano viršuje ir apačioje ir (arba) kairėje bei dešinėje pusėse (pavyzdžiui, „Letterbox“, 4:3 ekrano arba standartinis formatas);
- statiniai vaizdai, pavyzdžiui, nuotraukos;
- vaizdo žaidimai, kuriuose gali būti statinio turinio kai kuriose ekrano dalyse;
- ekraniniai meniu, programų gidai, kanalų logotipai ir kt.;
- statinis taikomųjų programų turinys;
- ekraniniai laikrodžiai, pavyzdžiui, naudojami naujienoms ir antraštėms.

##### Norėdami sumažinti vaizdo išlaikymo riziką:

- Sony rekomenduoja, kad jūs išjungtumėte televizorių įprastu būdu, paspaudžiant įjungimo mygtuką nuotolinio valdymo pulte arba televizoriuje.
- Užpildykite ekraną pakeisdami nuostatą [Plačiaekranis režimas], kad neliktų juodų juostų. Pasirinkite kitą nuostatą [Plačiaekranis režimas] parinktį nei [Normalus].

- Išjunkite OSD (pranešimus, angl. On Screen Display) paspausdami mygtuką / (Informacija / Teksto rodymas) ir išjunkite prijungtos įrangos meniu. Daugiau informacijos žr. prijungtos įrangos naudojimo instrukcijoje.
- Stenkitės nerodyti statinių vaizdų su ryškiomis spalvomis (įskaitant baltą), laikrodžiais arba logotipais kurioje nors ekrano dalyje.
- Pasirinkite vaizdo nuostatą pagal aplinkos sąlygas. Standartinio vaizdo nuostatą rekomenduojama naudoti namų sąlygomis ir peržiūrėti turinį, kuriame dažnai pasitaiko statinių logotipų ir kt.

Televizoriuje yra šios funkcijos, padedančios sumažinti vaizdo išlaikymą arba jo išvengti.

### Skydelio atnaujinimas

„Skydelio atnaujinimas“ pakoreguos skydelio vientisumą. Galima atlikti funkciją „Skydelio atnaujinimas“, bet tai derėtų atlikti, tik kai vaizdo išlaikymas yra labai pastebimas.

Įspėjimas:

- Funkcija „Skydelio atnaujinimas“ gali pažeisti skydelį. Neatlikite funkcijos „Skydelio atnaujinimas“ dažniau nei kartą per metus, nes gali sutrumpėti skydelio naudojimo laikas.
- „Skydelio atnaujinimas“ vyksta maždaug vieną valandą.
- Kol vyksta „Skydelio atnaujinimas“, ekrane gali būti matoma balta linija, tai nėra televizoriaus gedimas.
- Funkcija „Skydelio atnaujinimas“ veikia tik tuomet, kai kambario temperatūra yra nuo 10 °C iki 40 °C.

### Pastūmimas pikselių atžvilgiu

Automatiškai pastumia vaizdą ekrane, kad būtų išvengta vaizdo išlaikymo.

### Kita funkcija

Ekranu ryškumas automatiškai sumažinamas, kai rodomos nuotraukos, laikrodžiai, ryškios spalvos, logotipai ar kt.

## Televizoriaus kaip centrinio garsiakalbio naudojimas

### Pastaba

- Prieš prijungdami laidus, atjunkite televizoriaus ir AV imtuvo maitinimo laidą.

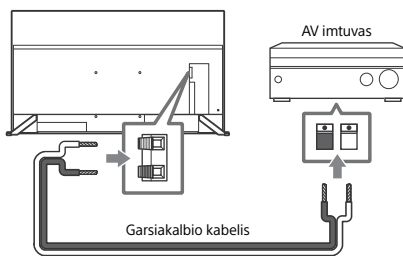

## Televizoriaus kaip garso sistemos naudojimas

### Pastaba

- Prieš prijungdami laidus, atjunkite televizoriaus ir AV imtuvo maitinimo laidą.
- Išsamią informaciją žr. garso sistemos su S-CENTER OUT jungtimi naudojimo instrukcijoje.

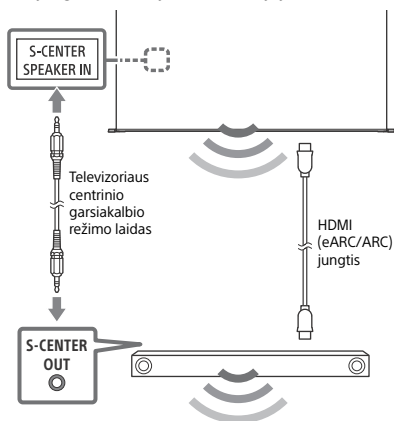

## Nuotolinio valdymo pultas ir televizorius

Nuotolinio valdymo pulto forma, išdėstymas, jo mygtukai, jų vieta ir funkcijos gali skirtis atsižvelgiant į jūsų regiono/šalies/televizoriaus modelį/televizoriaus nustatymus.

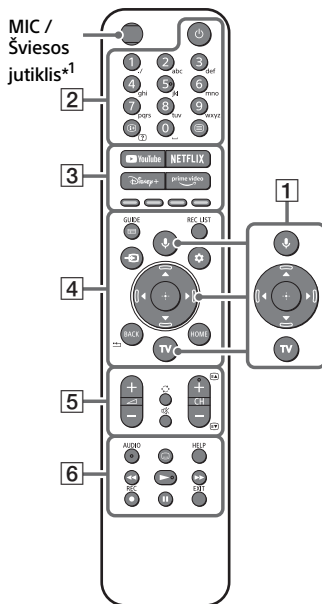

- 1 (Mikrofonas) / („Google“ padėjėjas): Naudokite „Google“ padėjėją\*<sup>2+3</sup> arba balso paiešką\*<sup>3</sup>. Norėdami sužinoti patarimų, kaip valdyti televizorių, paspauskite nuotolinio valdymo pulto mikrofono mygtuką ir išstarkite frazę „balso patarimai“.\*<sup>2</sup>

: Ekranu meniu naršymas ir pasirinkimas.

**TV**: Rodykite televizoriaus kanalų sąrašą arba pereikite prie įvesties.

- 2 (Maitinimas)

**Skaičių mygtukai**

/ (Informacija / Teksto rodymas): Atidarykite informaciją.

(Tekstas): Atidarykite tekstinę informaciją.

**3 YouTube™ / NETFLIX / Disney+ / Prime Video / Spalvoti mygtukai**

**4 GUIDE/** Parodykite televizoriaus ar priedėlio<sup>\*4</sup> skaitmeninį programų vadovą.  
**REC LIST:** Atidarykite USB HDD<sup>\*5</sup> / DVR<sup>\*4</sup> įrašymo sąrašą.

➡ (**Įvesties pasirinkimas**): Įjunkite ir pasirinkite įvesties šaltinį ir kt.

⚙ (**Greitieji nustatymai**): Atidarykite „Greitieji nustatymai“.

BACK/◀

HOME

**5 ▲ +/- (Garsumas)**

↻ (**Peršokti**)

⌘ (**Nutildymas**)<sup>\*6</sup>

**CH +/-/EA/ETV:** Pasirinkite kanalą arba kitą (EA) / ankstesnį (ETV) puslapį.

**6 AUDIO:** Pasirinkite daugiakalbio šaltinio garsą arba dvigubą garsą (atsižvelgdami į programos šaltinį).

⋮ (**Subtitrų nustatymai**)

**HELP:** Atidarykite Žinyne meniu.

◀▶/▶▶/||

● **REC:** Įrašykite šiuo metu peržiūrimą programą į USB HDD<sup>\*5</sup> / DVR<sup>\*4</sup>.

EXIT

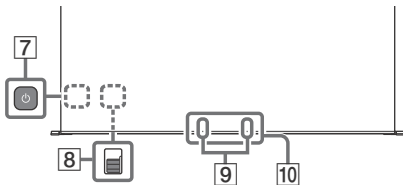

**7 ⏻ (Maitinimas)**

**8 BUILT-IN MIC SWITCH (Integruoto mikrofono jungiklis):** Įjunkite / išjunkite įmontuotą mikrofoną. (Rasite nuėmę šoninį dangtelį)

**9 Įmontuotas MIC<sup>\*2\*3\*7</sup>:** Norėdami įjungti įmontuotą mikrofoną, paspauskite nuotolinio valdymo pulto mikrofono mygtuką ir vykdykite ekrane pateikiamas instrukcijas.

**10 Nuotolinio valdymo pulto jutiklis / Aplinkos šviesos jutiklis / LED**

\*1 Kai šviesos jutiklis aptiks, kad aplinkos apšvietimas silpnas, įsijungs nuotolinio valdymo pulto foninis apšvietimas. Foninio apšvietimo automatinį įjungimą galima išjungti.

\*2 Tik kai kuriuose regionuose / šalyse / TV modeliuose / kalboje.

\*3 Norint naudoti „Google“ padėjėją ar balso paiešką, reikia interneto ryšio.

\*4 [Televizijos priedėlio sąranka] nustatymas būtinas.

\*5 Negalima naudotis Italijoje.

\*6 Prieinamumo nuorodas galima rasti paspaudus ir palaikius ⌘ (Nutildymas).

\*7 Įjungus įmontuotą mikrofoną, jis nuolat veiks, todėl padidės energijos sunaudojimas.

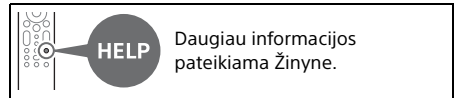

## TV montavimas prie sienos

### Pasirinktinio Prie sienos tvirtinamo laikiklio naudojimas (SU-WL850 arba SU-WL450)\* (parduodamas atskirai)

#### Pirkėjams:

Dėl saugumo ir siekdama apsaugoti gaminį, bendrovė „Sony“ griežtai rekomenduoja, kad TV montavimo darbus atliktų „Sony“ prekybos atstovai ar licencijuoti tiekėjai. Nebandykite jo montuoti patys.

#### „Sony“ prekybos atstovams ir tiekėjams:

Šio gaminio montavimo, periodinės priežiūros ir patikrinimo metu visą dėmesį skirkite saugai.

#### Prie sienos tvirtinamo laikiklio montavimo informacija

Kaip pritvirtinti Prie sienos tvirtinamą laikiklį, žr. montavimo informaciją (Prie sienos tvirtinamo laikiklio) televizoriaus modelio produkto puslapyje.

<https://www.sony.eu/support>

- Vadovaukitės jūsų modeliui skirta instrukcija, kuri pateikiama kartu su Prie sienos tvirtinamu laikikliu. Norint sumontuoti šį gaminį, reikia turėti pakankamai kompetencijos – ypač nustatant, ar siena pakankamai tvirta, kad atlaikytų TV svorį.
- „Sony“ nėra atsakinga už jokią žalą ar sužalojimus, kilusius dėl neteisingo pernešimo ar montavimo.
- Montavimo ant sienos darbus turi atlikti tik kvalifikuoti techniniai specialistai.

- Saugumo sumetimais primygtinai rekomenduojama naudoti „Sony“ priedus, įskaitant:
  - Prie sienos tvirtinamas laikiklis SU-WL850
  - Prie sienos tvirtinamas laikiklis SU-WL450
- Tvirtindami Prie sienos tvirtinamą laikiklį prie TV komplekto, būtinai naudokite su TV komplektu tiekiamus sraigtus (tik SU-WL850). Tvirtindami Prie sienos tvirtinamą laikiklį prie TV komplekto, būtinai naudokite su Prie sienos tvirtinamu laikikliu tiekiamus sraigtus (išskyrus SU-WL850). Tiekiami sraigtai turi būti naudojami kaip parodyta paveikslėlyje, kai matuojama nuo Prie sienos tvirtinamo laikiklio tvirtinimo paviršiaus. Sraigtų skersmuo ir ilgis skiriasi pagal Prie sienos tvirtinamo laikiklio modelį. Naudojant ne pateiktus, o kitus sraigtus, galima pažeisti televizoriaus vidų, televizorius gali nukristi ir t.

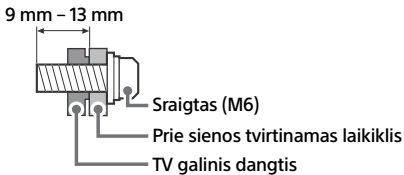

- Nenaudojamus varžtus ir ant stalo pastatomą stovą padėkite į saugią vietą, kol būsite pasirengę ant stalo pastatomą stovą sumontuoti. Varžtus laikykite mažiems vaikams nepasiekiamoje vietoje.

\* Tik kai kuriuose regionuose/šalyse/TV modeliuose.

## Trikčių šalinimas

Bendroji trikčių šalinimo informacija kilus šioms problemoms: juodas ekranas, nėra garso, užstrigęs vaizdas, televizorius neatsako arba nutrūko tinklo ryšys – atlikite toliau nurodytus veiksmus.

- 1 Paleiskite televizorių iš naujo, nuotolinio valdymo pulte paspausdami maitinimo mygtuką ir palaikydami maždaug 5 sekundes. Televizorius bus paleistas iš naujo. Jei televizoriaus problemos nepavyksta išspręsti, pabandykite televizorių atjungti nuo maitinimo lizdo, tada paspauskite televizoriaus maitinimo mygtuką ir atleiskite jį. Palaukite dvi minutes ir prijunkite maitinimo laidą. Arba paspauskite televizoriaus maitinimo mygtuką ir palaikykite maždaug 40 sekundžių, kol televizorius išsijungs.
- 2 Žr. žinyno meniu paspausdami nuotolinio valdymo pulto mygtuką **HELP**.
- 3 Prijunkite televizorių prie interneto ir atnaujinkite programinę įrangą. Sony rekomenduoja nuolat atnaujinti televizoriaus programinę įrangą. Programinės įrangos atnaujinimai suteikia naujų funkcijų ir pagerina televizoriaus veikimą.
- 4 Apsilankykite Sony pagalbos interneto svetainėje (informacija pateikiama šio vadovo pabaigoje).

**Kai televizorių prijungiate prie maitinimo, jo gali nepavykti įjungti netgi paspaudus įjungimo mygtuką nuotoliniame valdymo pulte arba ant televizoriaus.**

Sistamai paleisti reikia laiko. Palaukite maždaug vieną minutę, tadajunkite dar kartą.

**Neveikia nuotolinio valdymo pultas.**

- Pakeiskite baterijas.

**Tėvų užrakto slaptažodis buvo pamirštas.**

- Įveskite 9999 vietoje PIN kodo ir tada įveskite naują PIN kodą.

**Žiūrint televizorių ekranas patamsėja.**

- Jei visas vaizdas ar jo dalis nejuda, ekranas pamažu patamsės, kad sumažėtų vaizdo išlaikymas. Tai nėra televizoriaus gedimas.

## Jūs esate susirūpinę dėl vaizdo išlaikymo.

Jei tas pats vaizdas rodomas pakartotinai arba ilgą laiką tarpą, vaizdas gali būti išlaikomas. Vaizdo išlaikymui sumažinti rekomenduojame televizorių išjungti įprastai, paspaudžiant nuotoliniame valdymo pultelyje arba televizoriuje esančią maitinimo mygtuką.

### Pastaba

- Atlikite funkciją „Skydelio atnaujinimas“ tik tada, kai vaizdo išlaikymas yra ypač pastebimas. Stenkitės neatlikti funkcijos „Skydelio atnaujinimas“ dažniau nei kartą per metus, nes gali sutrumpėti skydelio naudojimo laikas.
- Vaizdai su laikrodžiais, logotipais ir ryškiomis spalvomis (įskaitant baltą) lengvai sukelia vaizdo išlaikymą. Stenkitės nerodyti tokių vaizdų ilgą laiką tarpą, nes gali įvykti vaizdo išlaikymas.

### Ekране matoma balta linija.

- Atliktas Skydelio atnaujinimas. Kol vyksta „Skydelio atnaujinimas“, ekrane gali būti matoma balta linija. Tai nėra televizoriaus gedimas. „Skydelio atnaujinimas“ prasideda išjungus televizorių ir trunka maždaug vieną valandą.

### Rodomas pranešimas [Skydelio atnaujinimas nebaigtas...].

Jei i) įjungiamas televizorius, ii) ištraukiamas kintamosios srovės maitinimo laidas (maitinimo laidas) arba iii) aplinkos temperatūra nepatenka į intervalą nuo 10 °C iki 40 °C, kol vyksta „Skydelio atnaujinimas“, „Skydelio atnaujinimas“ nutraukiamas. „Skydelio atnaujinimo“ metu venkite anksčiau minėtų trijų sąlygų.



Norėdami gauti daugiau informacijos apie trikčių diagnostiką, skaitykite Žinyną.

## Techniniai duomenys

### Sistema

Skydo sistema: OLED (organinio šviesos diodo, angl. Organic Light Emitting Diode) skydelis

Televizijos sistema: Priklauso nuo šalies/ pasirinkto regiono/televizoriaus modelio

Analoginė: B/G, D/K, I

Skaitmeninė: DVB-T/DVB-C/DVB-T2

Palydovinė įvestis: DVB-S/DVB-S2

Spalvinė sistema: PAL/SECAM/NTSC3.58 (tik vaizdo įvestis)/NTSC4.43 (tik vaizdo įvestis)

Kanalų aprėptis: Priklauso nuo šalies/pasirinkto regiono/televizoriaus modelio

Analoginė: UHF/VHF/Kabelinė

Skaitmeninė: UHF/VHF/Kabelinė

Palydovinė įvestis: IF dažnis 950-2150 MHz

Garso išvestis: 20 W + 20 W + 10 W + 10 W

Belaidė technologija

Protokolas IEEE 802.11a/b/g/n/ac

„Bluetooth®“ 4.2 versija

Dažnių juosta (-os)

Dažnio diapazonas	Išvesties galia
Belaidis LAN (Televizorius)	
2400-2483,5 MHz	< 20,0 dBm
5150-5250 MHz	< 23,0 dBm
5250-5350 MHz	< 20,0 dBm
5470-5725 MHz	< 20,0 dBm
5725-5850 MHz	< 13,9 dBm
„Bluetooth®“ (Televizorius)	
2400-2483,5 MHz	< 10,0 dBm
„Bluetooth®“ (Nuotolinio valdymo pultas)	
2400-2483,5 MHz	< 10,0 dBm

### Įvesties/išvesties lizdai

Antena/kabelis

75 omų išorinis gnybtas VHF/UHF

Palydovinė antena

Vidinė F tipo jungtis, 75 omų.

„DiSEqC 1.0“, LNB 13 V/18 V & 22 kHz tonas, paskirstymas vienu kabeliu EN50494.

AV IN / S-CENTER SPEAKER IN

Vaizdo / garso įvestis (minilizdas)

S centrinio garsiakalbio įvestis (minilizdas)

HDMI IN 1/2/3/4 (suderinama su HDCP 2.3)

Vaizdo medžiaga:

4096 × 2160p (50, 60 Hz)<sup>\*1\*2</sup>, 4096 × 2160p (24 Hz)<sup>\*1</sup>, 3840 × 2160p (50, 60 Hz)<sup>\*2</sup>, 3840 × 2160p (24, 25, 30 Hz), 1080p (30, 50, 60, 100, 120 Hz), 1080i (50, 60 Hz), 720p (30, 50, 60 Hz), 720/24p, 576p, 480p, kompiuterio formatai<sup>\*3</sup>  
3840 × 2160p (100, 120 Hz)<sup>\*2\*4</sup>

Garsas:

„eARC“ (Enhanced Audio Return Channel) režimu

Jei reikia išsamesnės informacijos, žiūrėkite internetinį Žinyną.

Išskyrus „eARC“ režimą

5,1 kanalo tiesinė PCM: 32/44,1/48/88,2/96/176,4/192 kHz 16/20/24 bitai, „Dolby Audio“, „Dolby Atmos“, DTS

„eARC/ARC“ (Enhanced Audio Return Channel/ Audio Return Channel) (tik HDMI IN 3)<sup>\*5</sup>

„eARC“ režimu

Jei reikia išsamesnės informacijos, žiūrėkite internetinį Žinyną.

„ARC“ režimu

Dviejų kanalų linijinis PCM: 48 kHz 16 bitai, „Dolby Audio“, „Dolby Atmos“, „DTS“

⇨ DIGITAL AUDIO OUT (OPTICAL)

Skaitmeninis optinis lizdas (Dviejų kanalų linijinis PCM: 48 kHz 16 bitai, „Dolby Audio“, „DTS“)

🎧 (stereofoninis minilizdas)

Ausinės

• 🎧 1, 🎧 2, 🎧 3 (HDD REC)<sup>\*6</sup>

USB įrenginio prievadas (🎧 3 USB

standžiojo disko įrenginys funkcijai REC)

1 ir 2 USB prievadaai palaiko didelės spartos USB (USB 2.0)

3 USB prievadas palaiko „Super Speed“ USB (USB 3.1 Gen 1)



CAM (sąlyginės prieigos modulio) anga



„10BASE-T/100BASE-TX“ jungtis (pagal tinklo veikimo aplinką sujungimo greitis gali skirtis. Ryšio greitis ir ryšio kokybė negarantuojami.)

CENTER SPEAKER IN

Centrinio garsiakalbio įvesties lizdas

## Maitinimo informacija, gaminio duomenys ir kita

Maitinimo reikalavimai

220 V – 240 V kintamoji stovė, 50 Hz

Energijos efektyvumo klasė<sup>\*7</sup>

XR-65A9xJ: A

XR-55A9xJ: B

Ekranų dydis (įstrižainė) (apytiksl.)

XR-65A9xJ: 163,9 cm / 65 colių

XR-55A9xJ: 138,8 cm / 55 colių

Energijos sunaudojimas<sup>\*7</sup>

[Standartinis] režimu

XR-65A9xJ: 151 W

XR-55A9xJ: 121 W

Energijos sąnaudos per metus<sup>\*7\*8</sup>

XR-65A9xJ: 209 kWh per metus

XR-55A9xJ: 168 kWh per metus

Energijos sunaudojimas parengties režimu<sup>\*7\*9\*10</sup>

0,50 W (26 W programinės įrangos arba EPG naujinimo režimu)

Ekranų skiriamoji geba (horizontalioji × vertikalioji) (pikseliai)

3840 × 2160

Nominali išvestis

500 mA (USB 1/2), 900 mA (USB 3)

## Matmenys (apyt.) (p x a x g) (cm)

Su ant stalo pastatomu stovu

Standartinė padėtis:

XR-65A9xJ: 150,2 × 83,4 × 31,7

XR-55A9xJ: 128,2 × 70,9 × 31,7

„Sound Bar“ sistemos badėtis:

XR-65A9xJ: 144,4 × 90,2 × 31,7

XR-55A9xJ: 122,3 × 77,6 × 31,7

Be ant stalo pastatomo stovo

XR-65A9xJ: 144,4 × 83,3 × 4,1

XR-55A9xJ: 122,3 × 70,9 × 4,1

## Stovo plotis (apyt.) (cm)

Standartinė padėtis:

XR-65A9xJ: 150,2

XR-55A9xJ: 128,2

„Sound Bar“ sistemos badėtis:

XR-65A9xJ: 136,5

XR-55A9xJ: 115,0

## Masė (apyt.) (kg)

Su ant stalo pastatomu stovu

XR-65A9xJ: 24,6

XR-55A9xJ: 20,3

Be ant stalo pastatomo stovo

XR-65A9xJ: 22,5

XR-55A9xJ: 18,6

## Kita

Papildomi priedai

Prie sienos tvirtinamas laikiklis: SU-WL850 / SU-WL450



Darbinė temperatūra: 0 °C – 40 °C

Darbinis drėgnumas: 10 % – 80 % santykinis oro drėgnis (be kondensacijos)

- \*1 Kai įvestis yra 4096 × 2160p, o [Plačiaekranis režimas] nustatomas į [Originalus], vaizdo raiška yra 3840 × 2160p. Norėdami rodyti 4096 × 2160p, nustatykite [Plačiaekranis režimas] nustatymą į [Pilnas 1] arba [Pilnas 2].
- \*2 [HDMI signalo formatas] nustatymą žr. ekrano meniu.
- \*3 Jei reikia išsamesnės informacijos, žiūrėkite internetinį Žinyną.
- \*4 Tik HDMI IN 3 & 4. Prijungti naudokite „Ultra High Speed HDMI Cable“ kabelį.
- \*5 Prijunkite garso sistemą prie HDMI IN 3, kad televizoriaus garso signalą nukreiptumėte į garso sistemą.
- \*6 Funkcija neveikia Italijoje.
- \*7 Ši informacija skirta ES ir kitoms šalims, kuriose atitinkamas reglamentavimas pagrįstas ES energijos ženklavimo reglamentu.
- \*8 Energijos sąnaudos kWh per metus, paremtos energijos sunaudojimu, kai televizorius yra įjungtas 365 dienas po 4 valandas per dieną. Tikros energijos sąnaudos priklausys nuo to, kaip televizorius bus naudojamas.
- \*9 Nurodytos parengties režimo energijos sąnaudos, kai televizorius užbaigia būtinus vidinius procesus.
- \*10 Kai televizorius prijungtas prie tinklo, energijos sąnaudos parengties režimu bus didesnės.

#### Pastaba

- Papildomų priedų buvimas priklauso nuo šalies / regiono / televizoriaus modelio / turimų atsargų.
- Dizainas ir techniniai duomenys gali būti pakeisti be išankstinio įspėjimo.
- Gali reikėti paslaugų ir programų prenumeratos, o naudojantis „Google“ padėjėju, gali būti taikomi papildomi terminai, sąlygos ir/arba mokesčiai.
- Šiame vadove gaminio vardinių parametrų lentelė pateikiama pagal KOMISIJOS DELEGUOTĄJį REGLAMENTĄ (ES) 1062/2010. Informacijos apie (ES) 2019/2013 rasite Komisijos svetainėje.

#### Pastabos dėl skaitmeninės televizijos veikimo

- Skaitmeninė televizija (DVB antžeminė, palydovinė ir kabelinė), interaktyvios paslaugos ir tinklo funkcijos gali būti prieinamos ne visose šalyse ar regionuose. Kai kurios funkcijos gali būti neįjungtos arba netinkamai veikti atsižvelgiant į paslaugų teikėją ir tinklą. Kai kurie televizijos paslaugų teikėjai gali apmokestinti paslaugas.
- Šis televizorius palaiko skaitmeninį transliavimą naudojant MPEG-2, H.264 / MPEG-4 AVC ir H.265 / HEVC kodekus, tačiau negarantuojame suderinamumo su visų televizijos paslaugų teikėjų (paslaugų) signalais, kurie laikui bėgant gali pasikeisti.

#### Informacija apie prekės ženklą

- Terminai HDMI ir „HDMI High-Definition Multimedia Interface“ bei HDMI logotipas yra „HDMI Licensing Administrator, Inc.“ prekės ženklai arba registruotieji prekės ženklai Jungtinėse Valstijose ir kitose šalyse.
- „Dolby“, „Dolby Vision“, „Dolby Atmos“, „Dolby Audio“ ir dvigubos D simbolis yra „Dolby Laboratories Licensing Corporation“ prekių ženklai. Pagaminta pagal „Dolby Laboratories“ licenciją. Konfidencialūs nepublikuoti darbai. Autorių teisės © 1992-2020 „Dolby Laboratories“. Visos teisės saugomos.
- „Gracenote“, „Gracenote logo“ ir logotipas bei logotipas „Powered by Gracenote“ yra „Gracenote, Inc.“ prekės ženklai arba registruotieji prekės ženklai Jungtinėse Amerikos Valstijose ir (arba) kitose šalyse.
- „Google TV“ ir susiję logotipai yra „Google LLC“ prekių ženklai.
- DTS patentus žr. <http://patents.dts.com>. Pagaminta pagal „DTS, Inc.“ licenciją. DTS, „Digital Surround“ ir DTS logotipas yra „DTS, Inc.“ registruotieji prekių ženklai arba prekių ženklai Jungtinėse Amerikos Valstijose ir kitose šalyse. © 2020 DTS, Inc. VISOS TEISĖS SAUGOMOS.
- „Netflix“ yra registruotasis „Netflix, Inc.“ prekių ženklas.
- „DiSEqC™“ yra EUTELSAT prekės ženklas. Šis televizorius palaiko „DiSEqC 1.0“. Šis televizorius nėra skirtas motorizuotoms antenoms valdyti.
- „TUXERA“ yra registruotasis „Tuxera Inc.“ prekių ženklas JAV ir kitose šalyse.
- Visi kiti prekių ženklai yra atitinkamų savininkų nuosavybė.

#### Gaminio registracijos numeris (KOMISIJOS DELEGUOTASIS REGLAMENTAS (ES) 2019/2013)

XR-65A90J (403708), XR-55A90J (403707).

# O priručnicima

Ovaj TV isporučuje se sa sljedećim priručnicima. Molimo sačuvajte priručnike za naknadnu upotrebu.

## Vodič za postavljanje

- Instalacija i postavljanje TV-a.

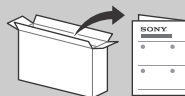

## Referentni vodič (ovaj priručnik) / Sigurnosna dokumentacija

- Sigurnosne informacije, daljinski upravljač, rješavanje problema, instalacija na zid, specifikacije itd.



## Vodič za pomoć (Priručnik na ekranu)

- Postavke, funkcije, internetska veza, rješavanje problema itd.
- Da biste ga otvorili, pritisnite gumb **HELP** na daljinskom upravljaču i odaberite Vodič za pomoć.



- Vodič za pomoć možete potražiti svojim pametnim telefonom.



[https://rd1.sony.net/help/tv/iaep1/h\\_aep/](https://rd1.sony.net/help/tv/iaep1/h_aep/)

Izbornici postavki podložni su promjenama bez najave.

**VAŽNO - Pročitajte Ugovor o licenci softvera za krajnjeg korisnika prije korištenja proizvoda tvrtke Sony.** Korištenje vašeg proizvoda znači da prihvaćate Ugovor o licenci softvera za krajnjeg korisnika. Ugovor o licenci softvera između vas i tvrtke Sony dostupan je na mreži na web stranici tvrtke Sony (<https://www.sony.net/tv-software-licenses/>) ili na zaslonu vašeg proizvoda. Pritisnite  (Brze postavke) na daljinskom upravljaču i odaberite [Postavke] → [Sustav] → [O usluzi] → [Pravne informacije] → [Obavijesti i licence].

## Napomene

- Prije uključivanja TV-a pročitajte »Sigurnosne informacije«.
- Pročitajte isporučenu sigurnosnu dokumentaciju kako biste saznali dodatne sigurnosne informacije.
- Slike i ilustracije sadržane u Vodiču za postavljanje služe samo kao referenca i mogu se razlikovati od stvarnog proizvoda.
- Oznaka »x«/»xxx« koja se pojavljuje u nazivu modela odgovara numeričkoj znamenici vezanoj uz dizajn, boju ili TV sustav.

## Lokacija identifikacijske naljepnice

Naljepnice s brojem modela, datumom proizvodnje (godina/mjesec) i specifikacijom napajanja nalaze se sa stražnje strane televizora ili paketa. Možete ih pronaći ako skinete završni pokrov.

## VAŽNA OBAVIJEST

### Napomena o radijskoj opremi

Sony Corporation ovime izjavljuje da je radijska oprema tipa XR-65A90J, XR-55A90J u skladu s Direktivom 2014/53/EU. Cjeloviti tekst EU izjave o sukladnosti dostupan je na sljedećoj internetskoj adresi: <https://compliance.sony.eu>

Za ovu radijsku opremu sljedeća ograničenja o stavljanju u funkciju ili o zahtjevima za odobrenje upotrebe primjenjuju se u zemljama AT, BE, HR, CY, CZ, DK, EE, FI, FR, DE, EL, HU, IE, IT, LV, LT, LU, MT, NL, PL, PT, SK, SI, ES, SE, UK, UK (NI), IS, LI, NO, CH, BG, RO, TR, AL, BA, MK, MD, RS, ME i Kosovo :  
Pojas 5150 - 5350 MHz može se koristiti samo u zatvorenom prostoru.

## Sigurnosne informacije

### Instalacija/Postavljanje

Televizor instalirajte i koristite u skladu s uputama kako biste izbjegli rizik od izbijanja požara, nastanka električnog udara ili oštećenja i/ili ozljeda.

### Postavljanje

- Televizor treba postaviti pored lako dostupne zidne utičnice.
- Postavite televizor na stabilnu, ravnu površinu da se ne bi prevrnuo i uzrokovao ozljede ili oštećenje imovine.
- TV postavite na mjesto gdje ga nećete moći vući, gurati ili prevrnuti.
- TV prijemnik postavite tako da postolje za stol ne strši povrh stalka za televizor (nije isporučeno). Ako postolje za stol strši izvan stalka za televizor, to može uzrokovati prevrtanje TV prijemnika, njegov pad, a pritom se netko može ozlijediti ili televizor oštetiti.



### Prijevoz

- Prije prijevoza televizora isključite sve kabale.
- Prije prenošenja televizora skinite navlaku s postolja i pokrove terminala.
- Za prijenos ovog velikog televizora potrebno je dvoje ili više ljudi.
- Kada ručno prenosite televizor, držite ga kako je prikazano dolje. Ne pritišćite ploču i okvir oko zaslona.

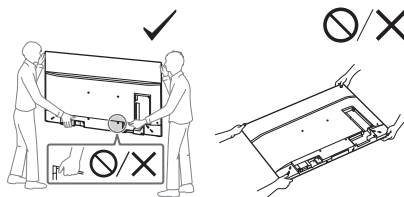

- Prilikom rukovanja ili postavljanja TV-a, TV ne smijete polagati dolje.

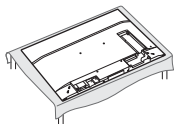

- Kada prenosite televizor ne izlažite ga pretjeranim vibracijama ili potresima.
- Kada prevozite televizor radi popravka ili selidbe, stavite ga u originalnu ambalažu i pakiranje.

### Sprječavanje prevrtanja

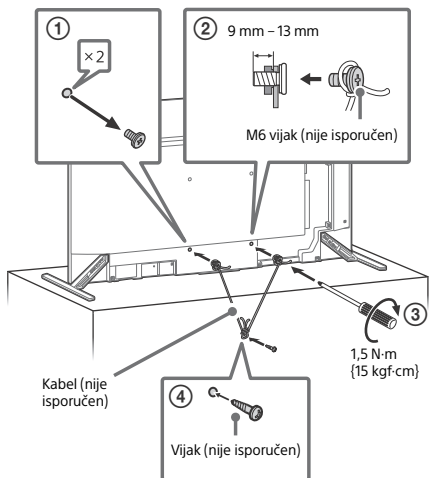

- Izbjegavajte prikazivanje statičkih slika sa svijetlim bojama (uključujući bijelu), satove ili logotipe na bilo kojem dijelu zaslona.
- Postavite postavke slike na temelju uvjeta u okruženju. Standardna slika preporučuje se za kućnu upotrebu kada gledate programe koji često prikazuju logotipe mreže itd.

TV ima sljedeće značajke za ublažavanje/sprječavanje zadržavanja slike.

### Osvježavanje zaslona

Osvježavanje zaslona ujednačit će izgled zaslona. Osvježavanje zaslona može se provesti i treba se primijeniti samo kada zadržavanje slike postane vrlo uočljivo.

Oprez:

- Funkcija Osvježavanje zaslona može utjecati na zaslon. Nemojte osvježavati zaslon češće od jednom godišnje jer to može utjecati na radni vijek zaslona.
- Osvježavanje zaslona traje oko sat vremena.
- Tijekom Osvježavanja zaslona na zaslonu se može vidjeti bijela crta, to ne znači da je TV u kvaru.
- Osvježavanje zaslona funkcionira samo na sobnoj temperaturi između 10 °C i 40 °C.

### Pomak u pikselima

Automatski pomiče sliku na zaslonu kako bi se spriječio zadržavanje slike.

### Druge značajke

Svjetlina zaslona automatski se smanjuje pri prikazivanju fotografija, satova, svijetlih boja ili logotipa itd.

HR

## Upotreba TV-a kao središnjeg zvučnika

### Napomene

- Prije spajanja kabela, isključite kabel napajanja kako TV-a tako i AV prijemnika.

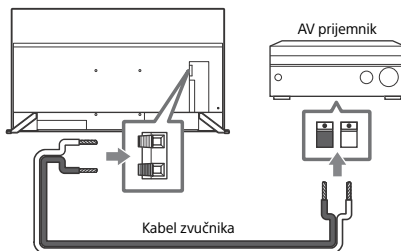

## Zaštita TV zaslona (OLED TV)

### Mjere opreza za zaštitu zaslona od oštećenja

#### Zadržavanje slike

Na OLED TV-ima zna doći do zadržavanja slike (smrzavanje) zbog svojstava korištenog materijala. Zadržavanje slike događa se ako se slika prikazuje na istom mjestu na zaslonu više puta ili tijekom dužeg vremena. To ne znači da je TV u kvaru. Izbjegavajte prikazivanje slika koje mogu izazvati zadržavanje slike.

#### Ovo su primjeri slika koje mogu uzrokovati zadržavanje slike:

- Sadržaji s crnim prugama na vrhu i dnu i/li s lijeve i desne strane zaslona. (na primjer, formati Letterbox, omjer 4:3, standardna definicija)
- Statičke slike kao što su fotografije.
- Videoigre sa statičkim sadržajem na dijelu zaslona.
- Zasloni izbornici, programski vodiči, logotipi kanala itd.
- Statički sadržaji u aplikacijama.
- Zasloni tekst, poput traka s vijestima ili naslovima.

#### Da biste smanjili rizik od zadržavanja slike:

- Sony preporučuje da TV isključite normalnim putem tako da pritisnete gumb za uključivanje na daljinskom upravljaču ili TV-u.
- Ispunite zaslon slikom odabirom načina [Široki prikaz] kako biste uklonili crne trake. Odaberite [Široki prikaz] radije nego [Normalno].
- Isključite OSD (prikaz na zaslonu) tako da pritisnete tipku [?]/[?]. (Informacije/Otkrivanje teksta) i isključite izbornike priključene opreme. Detalje potražite u korisničkim priručnicima priključene opreme.

## Upotreba TV-a kao dijela zvučnog sustava

### Napomene

- Prije spajanja kabela, isključite kabel napajanja kako TV-a tako i AV prijemnika.
- Detalje potražite u korisničkom priručniku za zvučni sustav s terminalom S-CENTER OUT.

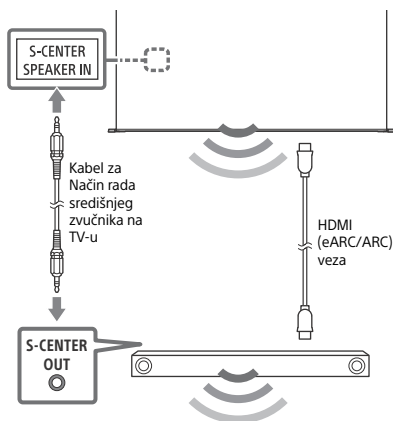

## Daljinski upavljač i TV

Oblik, razmještaj, dostupnost i funkcije tipki daljinskog upravljača mogu se razlikovati ovisno o regiji/zemlji/modelu TV-a/postavkama TV-a.

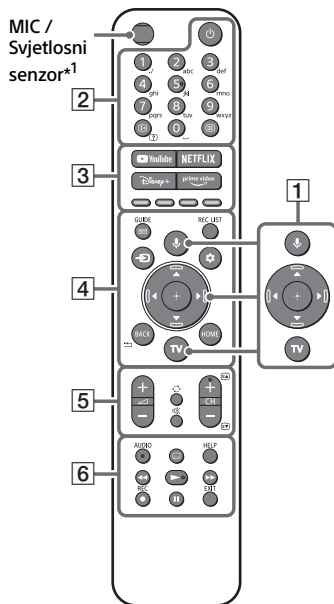

- 1 (Mikrofon) / (Google asistent): Koristite Google asistenta\*2\*3 ili glasovno pretraživanje\*3. Za naputke o upravljanju TV-om pritisnite gumb za mikrofon na daljinskom upravljaču i izgovorite frazu »glasovni naputci«.\*2

: Navigacija i odabir izbornika na zaslonu.

**TV**: Prikažite popis TV kanala ili se prebacite na ulaz.

- 2 (Napajanje)

**Tipke s brojevima**

/ (Informacije/Otkrivanje teksta): Prikazuju se tekstualne informacije.

(Tekst): Prikazuju se tekstualne informacije.

- 3 **YouTube™ / NETFLIX / Disney+ / Prime Video / Tipke u boji**

- 4 **GUIDE**/☰: Prikažite digitalni programski vodič TV-a ili kablanski/satelitski prijemnik\*4.

**REC LIST:** Prikazuje se popis Rec za USB HDD\*5/DVR\*4.

→ (Odabir ulaza): Prikazuje se i odabire ulazni izvor itd.

⚙️ (Brze postavke): Prikazuju se Brze postavke.

BACK/←

HOME

- 5 🔊 +/- (Glasnoća)

↻ (Skoči)

🔊 (Isključivanje zvuka)\*6

CH +/-/⏪/⏩: Odaberite kanal ili sljedeću (⏪) / prethodnu (⏩) stranicu.

- 6 **AUDIO:** Odabire se zvuk višejezičnog izvora ili dual zvuk za program (ovisno o izvoru programa).

⋮ (Postavka titlova)

HELP: Prikazuje se izbornik pomoći.

⏪/▶/▶▶/||

● REC: Snima se program koji se trenutno gleda na USB HDD\*5/DVR\*4.

EXIT

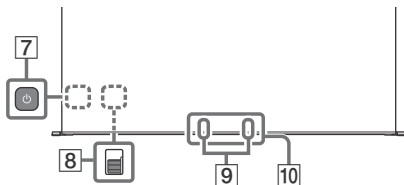

- 7 ⏻ (Napajanje)

- 8 **BUILT-IN MIC SWITCH (Ugrađeni prekidač za mikrofon):** Uključite/isključite ugrađeni MIC. (Možete ga pronaći ako skinete bočni pokrov)

- 9 **Ugrađeni MIC\*2\*3\*7:** Da biste omogućili ugrađeni MIC, pritisnite gumb za mikrofon na daljinskom upravljaču i slijedite upute na zaslonu.

- 10 **Senzor daljinskog upravljača / Senzor ambijentalnog svjetla / LED**

- \*1 Pozadina daljinskog upravljača zasvijetlit će kada senzor svjetla utvrdi da je niska svjetlost okoline. Automatsko uključivanje pozadinskog osvjetljenja se može isključiti.
- \*2 Odnosi se samo na određene regije/zemlje/modele TV-a/jezike.
- \*3 Google asistent ili glasovno pretraživanje zahtijevaju internetsku vezu.
- \*4 [Postavljanje kablenskog/satelitskog prijemnika] potrebna je.
- \*5 Nije dostupno za Italiju.
- \*6 Prečac za pristup dostupan je pritiskom i držanjem 🔊 (Isključi zvuk).
- \*7 Potrošnja energije povećat će se kada je omogućen ugrađeni MIC jer tada uvijek sluša.

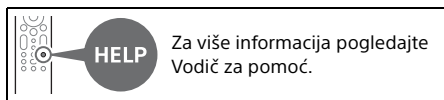

HR

## Postavljanje TV-a na zid

**Upotreba opcijskog Nosača za postavljanje na zid (SU-WL850 ili SU-WL450)\* (nije isporučeno)**

### Napomena za kupce:

Radi zaštite proizvoda i iz sigurnosnih razloga, Sony preporučuje da instalaciju TV-a provedu prodavatelji ili licencirani izvođači radova tvrtke Sony. Ne pokušavajte ga postaviti sami.

### Napomena za Sony trgovce i dobavljače:

Pri instalaciji, redovitom održavanju i pregledu ovog proizvoda posvetite punu pozornost sigurnosti.

### Informacije o postavljanju Nosača za postavljanje na zid

Upute o instalaciji Nosača za postavljanje na zid možete pronaći u kartici Informacije o instalaciji (Nosač za postavljanje na zid) na stranici proizvoda za vaš model TV-a. <https://www.sony.eu/support>

- Slijedite vodič s uputama isporučene s Nosačem za postavljanje na zid za svoj model. Za instalaciju ovog TV-a potrebna je zadovoljavajuća stručnost, osobito za utvrđivanje snage zida za nošenje težine TV-a.
- Tvrtka Sony ne odgovara ni za koju štetu ili ozljedu koju izazove neodgovarajuće rukovanje ili nepravilna instalacija.
- Postavljanje TV-a na zid treba obavljati isključivo ovlašteno osoblje.

- Iz sigurnosnih razloga preporučujemo dodatnu opremu tvrtke Sony koja obuhvaća:
  - Nosač za postavljanje na zid SU-WL850
  - Nosač za postavljanje na zid SU-WL450
- Svakako upotrijebite vijke isporučene s TV-om kada pričvršćujete Nosač za postavljanje na zid za TV prijemnik (samo SU-WL850). Svakako upotrijebite vijke isporučene s Nosačem za postavljanje na zid kada pričvršćujete Nosač za postavljanje na zid za TV prijemnik (osim SU-WL850). Priloženi vijci prikazani su na slici izmjereni od pričvrstne površine Nosača za postavljanje na zid. Promjer i dužina vijaka razlikuju se ovisno o modelu Nosača za postavljanje na zid. Upotreba drugih vijaka može rezultirati internim oštećenjima televizora ili uzrokovati pad itd.

9 mm – 13 mm

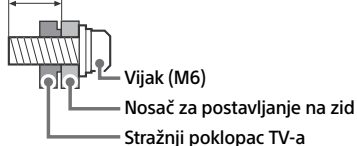

- Svakako spremite nekorištene vijke i postolje za stol na sigurno mjesto dok ne budete spremni postaviti postolje za stol. Držite vijke podalje od male djece.

\* Odnosi se samo na određene regije/zemlje/modele TV-a.

## Rješavanje problema

Za opće rješavanje problema za probleme kao što su: taman zaslon, nema zvuka, zamrznuća slika, TV ne reagira ili prekid mrežne veze pogledajte sljedeće postupke.

- 1 Ponovno pokrenite TV pritiskanjem tipke za uključivanje na daljinskom upravljaču oko 5 sekundi. TV će se ponovno pokrenuti. Ako se TV ne oporavi, iskopčajte ga iz električne mreže i zatim pritisnite gumb za uključivanje na TV-u i otpustite ga. Pričekajte dvije minute i uključite mrežni kabel. Ili pritisnite gumb za uključivanje na TV-u na oko 40 sekundi dok se TV ne isključi.
- 2 Pogledajte izbornik pomoći tako da pritisnete tipku **HELP** na daljinskom upravljaču.

- 3 Priključite TV na internet i obavite ažuriranje softvera. Sony preporučuje da redovito ažurirate softver TV-a. Ažuriranja softvera poboljšavaju rad TV-a ili dodaju nove značajke.

- 4 Posjetite web-mjesto podrške za Sony (informacije se nalaze na kraju ovog priručnika).

**Kada ukopčate TV, možda ga nećete moći uključiti neko vrijeme čak i ako pritisnete tipku za uključivanje na daljinskom upravljaču ili TV-u.**

Potrebno je neko vrijeme kako bi se sustav inicijalizirao. Pričekajte minutu i ponovo ga upalite.

**Daljinski upravljač ne radi.**

- Zamijenite baterije.

**Zaboravili ste lozinku za roditeljsku zaštitu.**

- Unesite 9999 za PIN i unesite novi PIN.

**Zaslon se zatamnjuje tijekom gledanja TV-a.**

- Ako je cijela slika ili dio slike nepokretan, svjetlina zaslona postupno se smanjuje kako bi se spriječilo zadržavanje slike. To ne znači da je TV u kvaru.

**Zabrinuti ste zbog zadržavanja slike.**

Ako se ista slika prikazuje više puta ili duže vrijeme, može doći do zadržavanja slike. Da biste smanjili zadržavanje slike, preporučujemo da TV isključujete na gumb za uključivanje na daljinskom upravljaču ili na TV-u.

**Napomene**

- Napravite Osvježavanje zaslona samo kada je zadržavanje slike posebno uočljivo. Izbjegavajte osvježavati zaslon češće od jednom godišnje jer to može utjecati na radni vijek zaslona.
- Slike koje sadržavaju satove, logotipe i svijetle boje (uključujući bijelu) lako mogu uzrokovati zadržavanje slike. Izbjegavajte prikazivati takve slike duže vrijeme jer može doći do zadržavanja slike.

**Na zaslonu se pojavila bijela crta.**

- Izvršeno je osvježavanje zaslona. Tijekom Osvježavanja zaslona na zaslonu se može vidjeti bijela crta. To ne znači da je TV u kvaru. Osvježavanje zaslona započinje nakon isključivanja TV-a i traje oko sat vremena.

**Prikazuje se poruka [Osvježavanje zaslona nije dovršeno...].**

Kada je i) TV uključen, a ii) AC kabel za napajanje (za električnu mrežu) isključen ili kada iii) sobna temperatura nije u rasponu od 10 °C do 40 °C tijekom Osvježavanja zaslona, Osvježavanje zaslona nije dovršeno. Izbjegavajte tri navedena uvjeta tijekom osvježavanja zaslona.



Dodatne informacije o rješavanju problema potražite u Vodiču za pomoć.

## Specifikacije

### Sustav

Sustav panela: OLED (dioda koja emitira organsko svjetlo) zaslon

TV sustav: Ovisi o zemlji/odabiru regije/modelu TV-a

Analogni: B/G, D/K, I

Digitalni: DVB-T/DVB-C/DVB-T2

Satelit: DVB-S/DVB-S2

Sustav boja: PAL/SECAM/NTSC3.58 (samo video)/NTSC4.43 (samo video)

Pokrivenost kanala: Ovisi o zemlji/odabiru regije/modelu TV-a

Analogni: UHF/VHF/kabelski

Digitalni: UHF/VHF/kabelski

Satelit: IF frekvencija 950-2150 MHz

Naziv signala	DVB-T/DVB-T2/DVB-C/ DVB-S/DVB-S2
Vrsta usluge	Prijam TV programa, EPG i HbbTV (interaktivna aplikacija)
Frekvencijski pojas	DVB-T/DVB-T2: 177,5 MHz–226,5 MHz i 474 MHz–858 MHz (centralna frekvencija)
	DVB-C: 47 MHz– 858 MHz (centralna frekvencija)
	DVB-S/DVB-S2: 950 MHz–2150 MHz (prva međufrekvencija)
Način prijma signala	Vanjska antena spojena na prijamnik
Standard kodiranja/ dekodiranja video signala	MPEG-2, H.264/MPEG-4 AVC, H.265/HEVC

Izlaz za zvuk: 20 W + 20 W + 10 W + 10 W

Bežična tehnologija

Protokol IEEE 802.11a/b/g/n/ac

Bluetooth® verzije 4.2

### Frekvencijski pojas(evi)

Opseg frekvencije	Izlazna snaga
Bežični LAN (TV)	
2400-2483,5 MHz	< 20,0 dBm
5150-5250 MHz	< 23,0 dBm
5250-5350 MHz	< 20,0 dBm
5470-5725 MHz	< 20,0 dBm
5725-5850 MHz	< 13,9 dBm
Bluetooth® (TV)	
2400-2483,5 MHz	< 10,0 dBm
Bluetooth® (Daljinski upravljač)	
2400-2483,5 MHz	< 10,0 dBm

### Priključci za ulaz/izlaz

Antena/kabel

75 oma vanjski terminal za VHF/UHF

Satelitska antena

Žičeni priključak tipa F, 75 oma.

DiSEqC 1.0, LNB 13 V/18 V & 22 kHz ton, distribucija jednim kabelom EN50494.

↻ / ↻ AV IN / S-CENTER SPEAKER IN  
Video/Audio ulaz (mini utikač)

Ulaz za zvučnik S-centre (mini utikač)

HDMI IN 1/2/3/4 (HDCP 2.3-kompatibilan)

Video:

4096 × 2160p (50, 60 Hz)\*1\*2, 4096 × 2160p (24 Hz)\*1, 3840 × 2160p (50, 60 Hz)\*2, 3840 × 2160p (24, 25, 30 Hz), 1080p (30, 50, 60, 100, 120 Hz), 1080/24p, 1080i (50, 60 Hz), 720p (30, 50, 60 Hz), 720/24p, 576p, 480p, PC formati\*3  
3840 × 2160p (100, 120 Hz)\*2\*4

Audio:  
U načinu rada eARC (Enhanced Audio Return Channel)

Pogledajte mrežni Vodič za pomoć kako biste saznali više.

Osim u načinu rada eARC

5,1-kanalni linearni PCM: 32/44,1/48/88,2/96/176,4/192 kHz 16/20/24-bitni, Dolby Audio, Dolby Atmos, DTS

eARC/ARC (Enhanced Audio Return Channel/Audio Return Channel) (samo HDMI IN 3)\*5

U načinu rada eARC

Pogledajte mrežni Vodič za pomoć kako biste saznali više.

U načinu rada ARC

Dvokanalni linearni PCM: 48 kHz 16-bitni, Dolby Audio, Dolby Atmos, DTS

↻ DIGITAL AUDIO OUT (OPTICAL)

Digitalna optička utičnica (dvokanalni linearni PCM: 48 kHz 16-bitni, Dolby Audio, DTS)

↻ (Stereo mini utikač)

Slušalice

• 1, • 2, • 3 (HDD REC)\*6

Ulaz za USB uređaj (• 3 USB HDD uređaj za značajku REC)

USB priključak 1 i 2 podržavaju High Speed USB (USB 2.0)

USB priključak 3 podržava Super Speed USB (USB 3.1 Gen 1)



Utor za CAM (Modul za uvjetovani pristup)



Priključak 10BASE-T/100BASE-TX (Ovisno o radnom okruženju mreže, brzina spajanja može se razlikovati. Nije moguće jamčiti brzinu i kvalitetu komunikacije.)

CENTER SPEAKER IN

Ulazni priključak za središnji zvučnik

## Napajanje, sažetak proizvoda i ostalo

Zahtjevi napajanja

220 V – 240 V AC, 50 Hz

Klasa energetske učinkovitosti\*7

XR-65A9xJ: A

XR-55A9xJ: B

Veličina zaslona (dijagonalno) (približ.)

XR-65A9xJ: 163,9 cm / 65 inča

XR-55A9xJ: 138,8 cm / 55 inča

Potrošnja energije\*7

U načinu rada [Standardno] prijemnika

XR-65A9xJ: 151 W

XR-55A9xJ: 121 W

Godišnja potrošnja energije\*7\*8

XR-65A9xJ: 209 kWh godišnje

XR-55A9xJ: 168 kWh godišnje

Potrošnja energije u stanju mirovanja\*7\*9\*10

0,50 W (26 W u načinu ažuriranja softvera/EPG-a)

Rezolucija zaslona (vodoravno × vertikalno) (pikseli)

3840 × 2160

Izlazna nazivna snaga

500 mA (za USB 1/2), 900 mA (za USB 3)

## Dimenzije (približ.) (š x v x d) (cm)

s postoljem za stol

Standardni položaj:

XR-65A9xJ: 150,2 × 83,4 × 31,7

XR-55A9xJ: 128,2 × 70,9 × 31,7

Položaj sound bara:

XR-65A9xJ: 144,4 × 90,2 × 31,7

XR-55A9xJ: 122,3 × 77,6 × 31,7

bez postolja za stol

XR-65A9xJ: 144,4 × 83,3 × 4,1

XR-55A9xJ: 122,3 × 70,9 × 4,1

## Širina postolja (približ.) (cm)

Standardni položaj:

XR-65A9xJ: 150,2

XR-55A9xJ: 128,2

Položaj sound bara:

XR-65A9xJ: 136,5

XR-55A9xJ: 115,0

## Masa (približ.) (kg)

s postoljem za stol

XR-65A9xJ: 24,6

XR-55A9xJ: 20,3

bez postolja za stol

XR-65A9xJ: 22,5

XR-55A9xJ: 18,6

## Drugo

Dodatni pribor po izboru

Nosač za postavljanje na zid: SU-WL850 / SU-WL450

Radna temperatura: 0 °C – 40 °C

Vlažnost okruženja: Rel. vlažnost 10 % – 80 % (bez kondenzacije)

\*1 Kada je ulaz 4096 × 2160p i [Široki prikaz] je postavljen na [Izvorno], prikazuje se rezolucija 3840 × 2160p. Za prikaz rezolucije 4096 × 2160p, postavite postavku [Široki prikaz] na [Popunjeno 1] ili [Popunjeno 2].

\*2 Idite na izbornik na zaslonu kako biste postavili [Format HDMI signala].

\*3 Pogledajte mrežni Vodič za pomoć kako biste saznali više.

\*4 Samo HDMI IN 3 & 4. Za povezivanje koristite kabl Ultra High Speed HDMI Cable.

\*5 Priključite svoj zvučni sustav na HDMI IN 3 kako biste usmjerili zvuk s TV-a na zvučni sustav.

\*6 Funkcija nije dostupna u Italiji.

\*7 Ove informacije odnose se na EU i druge zemlje čija se relevantna uredba temelji na EU regulativi o energetskom označavanju.

\*8 Godišnja potrošnja energije u kWh, na temelju potrošnje energije televizora koji je radio 4 sata dnevno tijekom 365 dana. Stvarna potrošnja energije ovisit će o načinu upotrebe televizora.

\*9 Specificirana potrošnja u stanju mirovanja doseže se nakon što TV završi neophodne interne procese.

\*10 Potrošnja energije u stanju mirovanja povećat će se kada TV prijemnik spojitte na mrežu.

## Napomene

- Raspoloživost dodatnog pribora ovisi o zemljama/regiji/modelu televizora/zalihama.
- Dizajn i specifikacije podložni su promjenama bez najave.
- Mogu biti potrebne pretplate za usluge i aplikacije te se mogu primijeniti dodatne odredbe, uvjeti i/ili troškovi kada koristite Google asistenta.
- Sažetak proizvoda u ovom priručniku je za DELEGIRANU UREDBU KOMISIJE (EU) 1062/2010. Pogledajte web-mjesto uredbe za informacije o uredbi (EU) 2019/2013.



## Napomene o funkciji digitalne televizije

- Digitalna televizija (zemaljski, satelitski, kabelski DVB), interaktivne usluge i mrežne usluge možda neće biti dostupne u svim državama ili područjima. Neke funkcije možda neće biti omogućene i možda neće raditi ispravno s nekim pružateljima usluga i mrežnim okruženjima. Neki pružatelji televizijskih usluga mogu naplaćivati naknadu za svoje usluge.
- Ovaj TV podržava digitalni prijenos putem kodeka MPEG-2, H.264/MPEG-4 AVC i H.265/HEVC, no kompatibilnost sa svim signalima operatera/pružatelja usluge, koji se mogu promijeniti tijekom vremena, ne može biti zajamčena.

## Informacije o zaštitnom znaku

- Izrazi HDMI i HDMI High-Definition Multimedia Interface (Multimedijsko sučelje visoke definicije) i logotip HDMI zaštitni su znakovi ili registrirani zaštitni znakovi tvrtke HDMI Licensing Administrator, Inc. u Sjedinjenim Državama i drugim zemljama.
- Dolby, Dolby Vision, Dolby Atmos, Dolby Audio, i duplo D simbol su zaštitne marke Dolby Laboratories Licensing Corporation. Proizvedeno pod licencom Dolby Laboratories. Zaštićeni neobjavljeni radovi. Autorsko pravo © 1992-2020 Dolby Laboratories. Sva prava zadržana.
- Gracenote, logo i logotip Gracenote te logo »Powered by Gracenote« zaštitni su znakovi ili registrirani zaštitni znakovi tvrtke Gracenote, Inc. u Sjedinjenim Državama i/ili drugim zemljama.
- Logotip Google TV i povezani logotipi zaštitne su znakovi tvrtke Google LLC.
- DTS patente pogledajte <http://patents.dts.com>. Proizvedeno prema licenci tvrtke DTS, Inc. DTS, Digital Surround i logotip DTS registrirani su zaštitni znakovi ili zaštitni znakovi tvrtke DTS, Inc. u Sjedinjenim Državama i drugim zemljama. © 2020 DTS, Inc. SVA PRAVA ZADRŽANA.
- Netflix je registrirani zaštitni znak tvrtke Netflix, Inc.
- DiSEqC™ zaštitni je znak tvrtke EUTELSAT. Ovaj TV prijemnik podržava DiSEqC 1.0. Ovaj TV prijemnik nije namijenjen za upravljanje motoriziranim antenama.
- TUXERA je registrirana robna marka tvrtke Tuxera Inc. u SAD-u i drugim zemljama.

- Svi ostali zaštitni znakovi vlasništvo su njihovih vlasnika.

## Broj registracije proizvoda (DELEGIRANA UREDBA KOMISIJE (EU) 2019/2013)

XR-65A90J (403708), XR-55A90J (403707).

# O priročnikih

Ta televizor ima naslednje priročnike. Shranite priročnike za poznejšo uporabo.

## Priročnik za pripravo

- Namestitvev in nastavitvev televizorja.

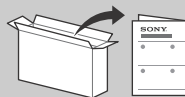

## Referenčni priročnik (ta priročnik) / Varnostna dokumentacija

- Varnostne informacije, daljinski upravljalnik, odpravljanje težav, namestitvev na steno, tehnični podatki itd.



## Vodnik za pomoč (Na zaslonu Priročnik)

- Nastavitve, funkcije, internetna povezava, odpravljanje težav itd.
- Če ga želite odpreti, pritisnite gumb **HELP** na daljinskem upravljalniku in izberite Vodnik za pomoč.



- Vodnik za pomoč si lahko ogledate s pametnim telefonom.



[https://rd1.sony.net/help/tv/iaep1/h\\_aep/](https://rd1.sony.net/help/tv/iaep1/h_aep/)

Meniji z nastavitvami se lahko nenapovedano spremenijo.

**POMEMBNO - Pred uporabo izdelka Sony preberite licenčno pogodbo za programsko opremo za končnega uporabnika.** Uporaba izdelka označuje vaše strinjanje z licenčno pogodbo za programsko opremo za končnega uporabnika. Licenčna pogodba za programsko opremo med vami in Sony je na voljo na spletni strani spletnem mestu Sony (<https://www.sony.net/tv-software-licenses/>) ali na zaslonu izdelka. Na daljinskem upravljalniku pritisnite  (Hitre nastavitve) in izberite [Nastavitve] → [Sistem] → [Vizitka] → [Pravne informacije] → [Obvestila in licence].

## Opombe

- Pred uporabo televizorja preberite poglavje »Varnostne informacije«.
- Za več varnostnih informacij preberite priloženo varnostno dokumentacijo.
- Slike in ilustracije, ki se uporabljajo v Priročniku za pripravo ter tem priročniku, so samo v pomoč in se lahko razlikujejo od dejanskega videza izdelka.
- »x«/»xx«, ki se prikaže v nazivu modela, odgovarja številčni cifri, ki je povezana z obliko, barvo ali TV sistemom.

## Mesto identifikacijske nalepke

Nalepke s številko modela, datumom izdelave (leto/mesec) in nazivno napajalno napetostjo se nahajajo na hrbtni strani televizorja ali paketa. Najdete jih z odstranitvijo pokrova terminala.

## POMEMBNO OBVESTILO

## Obvestilo o radijski opremi

Družba Sony Corporation s tem izjavlja, da so vse vrste radijske opreme XR-65A90J, XR-55A90J skladne z Direktivo 2014/53/EU. Celotno besedilo izjave EU o skladnosti je na voljo na naslednjem spletnem naslovu: <https://compliance.sony.eu>

Za to radijsko opremo veljajo naslednje omejitve za začetek uporabe ali dovoljenja za uporabo v AT, BE, HR, CY, CZ, DK, EE, FI, FR, DE, EL, HU, IE, IT, LV, LT, LU, MT, NL, PL, PT, SK, SI, ES, SE, UK, UK (NI), IS, LI, NO, CH, BG, RO, TR, AL, BA, MK, MD, RS, ME, Kosovo :  
Frekvenčni pas 5150 – 5350 MHz je dovoljen samo za uporabo v zaprtih prostorih.

## Varnostne informacije

### Namestitvev/nastavitvev

Televizor namestite in uporabljajte v skladu s spodaj navedenimi navodili, da bi preprečili nevarnost požara, električnega udara, škode in/ali poškodb.

### Namestitev

- Televizor morate namestiti blizu enostavno dostopne omrežne vtičnice.
- Televizor postavite na stabilno vodoravno podlago, da preprečite padec, ki bi lahko povzročil telesne poškodbe ali gromotno škodo.
- Televizor namestite na mesto, kjer ga ne bo mogoče povleči, potisniti ali prevrniti.
- Televizor namestite tako, da namizno stojalo ne bo štrlelo iz stojala televizorja (ni priloženo). Če namizno stojalo štrli iz stojala televizorja, se lahko televizor prevrne, pade ali povzroči telesno poškodbo ali poškodbo televizorja.

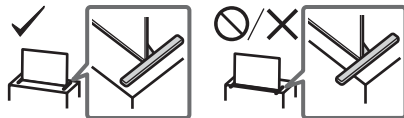

### Prenašanje

- Pred prenašanjem televizorja odklopite vse kable.
- Pred prevažanjem televizorja odstranite pokrov stojala in pokrove priključkov.
- Velik televizor morata prenašati najmanj dve osebi.
- Pri prevažanju televizor držite, kot je prikazano spodaj. Zaslona in okvirja zaslona ne izpostavljajte obremenitvam.

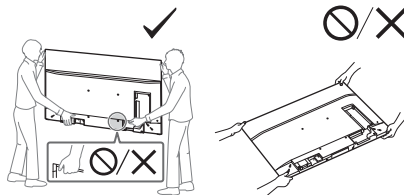

- Pri premikanju ali nameščanju televizorja ne položite televizorja.

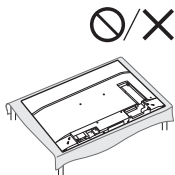

- Med prenašanjem televizorja ne izpostavljajte udarcem ali premočnemu tresenju.
- Kadar televizor prevažate na popravilo ali pri selitvi, ga zapakirajte v originalno škatlo in embalažni material.

### Preprečevanje prevračanja

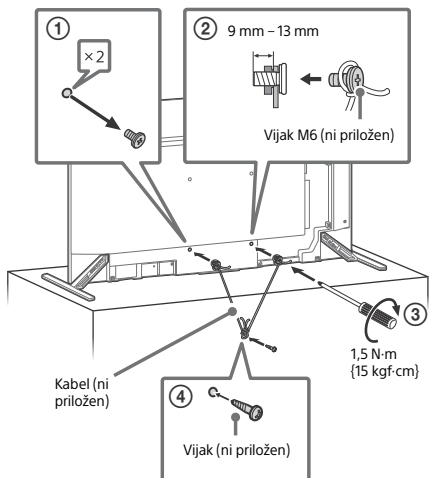

### Zaščita zaslona televizorja (Televizor OLED)

#### Ukrepi za zaščito zaslona pred poškodbami

##### Zadržanje slike

Pri televizorjih OLED lahko pride do pojava zadržanja slike (trajno »zapečena« slika), kar je posledica lastnosti uporabljenih materialov. Do zadržanja slike lahko pride, če so iste slike večkrat ali dlje časa prikazane na istem mestu na zaslonu. To ne pomeni okvare televizorja. Izogibajte se prikazovanju slik, ki bi lahko povzročile zadržanje slike.

##### Naslednji primeri slik lahko povzročijo zadržanje slike:

- Vsebine s črnimi pasovi zgoraj in spodaj in/ali na levi in desni strani zaslona. (na primer, kinematografska ali standardna ločljivost ali razmerje stranic 4:3)
- Statične slike, kot so fotografije.
- Videoigre s statično vsebino na določenih delih zaslona.
- Zaslonski meniji, programski vodiči, logotipi kanalov itd.
- Statične vsebine v aplikacijah.
- Zaslonski prikazovalniki novic in naslovov člankov.

##### Zmanjšanje možnosti za pojav zadržanja slike:

- Družba Sony priporoča, da televizor izklopite na običajen način s pritiskom gumba za vklop/izklop na daljinskem upravljalniku ali na televizor.
- Zapolnite zaslon s spremembo nastavitve [Širokozaslonski način], da odstranite črne pasove. Za nastavev [Širokozaslonski način] namesto možnosti [Normalno] izberite drugo primerno možnost.
- Izklopite zaslonski prikaz s tipko [i+/?] (Informacije/Razkrij besedilo) in izklopite menije iz povezane opreme. Za več podrobnosti glejte navodila za uporabo povezane opreme.

- Izogibajte se prikazu statičnih slik s svetlimi barvami (vključno z belo barvo), ure ali logotipov na zaslonu.
- Nastavitve slike izberite glede na okoljske pogoje. Standardne nastavitve za sliko so priporočene za domačo uporabo in pri ogledu vsebin, ki pogosto prikazujejo logotipe postaj ipd.

Televizor ima naslednje funkcije, ki pomagajo zmanjšati/preprečiti pojav zadržane slike.

#### Osvežitev zaslona

Osvežitev zaslona nastavi enakomernost prikaza na zaslonu. Opravite osvežitev zaslona, kar uporabite samo takrat, kadar je na zaslonu očitno opazna zadržana slika.

Pozor:

- Funkcija osvežitev zaslona lahko vpliva na stanje zaslona. Osvežitve zaslona ne opravljajte več kot enkrat letno, saj lahko vpliva na uporabno življenjsko dobo zaslona.
- Osvežitev zaslona traja približno eno uro.
- Med izvajanjem osvežitve zaslona se lahko na zaslonu prikaže bela črta, kar pa ne pomeni okvare televizorja.
- Osvežitev zaslona bo delovala samo pri temperaturah v prostoru med 10 °C in 40 °C.

#### Premik slikovnih pik

Samodejni premik slike na zaslonu za preprečevanje zadržanja slike.

#### Ostale funkcije

Pri prikazu fotografij, ure, svetlih barv ali logotipov se svetlost zaslona samodejno zniža.

SI

## Uporaba zvočnika televizorja kot centralnega zvočnika

#### Opombe

- Pred priklopom kablov, odklopite napajalna kabla s televizorja in sprejemnika AV.

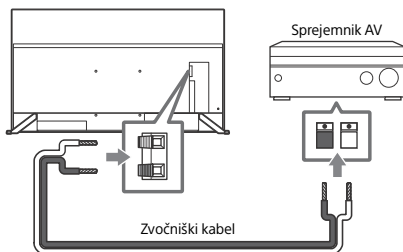

## Uporaba televizorja kot dela zvočnega sistema

### Opombe

- Pred priklopom kablov, odklopite napajalna kabla s televizorja in sprejemnika AV.
- Za podrobnosti glejte navodila za uporabo zvočnega sistema s priključkom S-CENTER OUT.

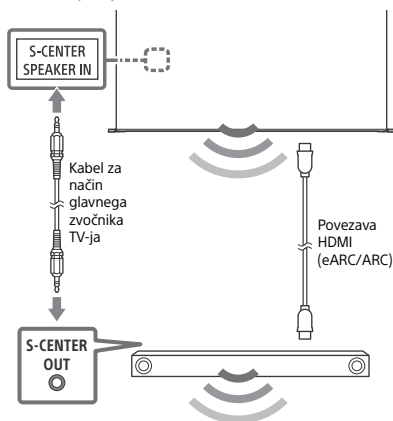

## Daljinski upravljalnik in televizor

Oblika, postavitev, razpoložljivost in delovanje tipk daljinskega upravljalnika se lahko razlikujejo glede na regijo/državo/model/nastavitve televizorja.

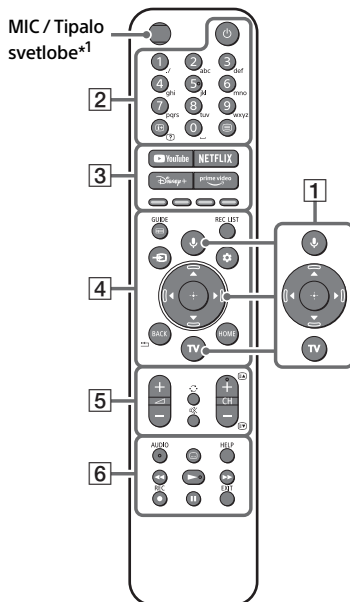

- 1** (Mikrofon) / (Pomočnik Google): Uporabite Pomočnik Google<sup>\*2\*</sup> ali glasovno iskanje<sup>\*3</sup>. Za nasvete o upravljanju televizorja pritisnite tipko za mikrofon in izgovorite »glasovni namigi«.<sup>\*2</sup>  
**▲/▼/◀/▶/⊕**: Navigacija in izbira preko menija na zaslonu.  
**TV**: Prikažite seznam televizijskih kanalov ali preklopite na vhod.
- 2** (Vklop/izklop)  
**Gumbi s števkami**  
**f+/?** (Informacije/Razkrij besedilo): Prikaže informacije.  
**☰** (Besedilo): Prikaže besedilne informacije.
- 3** **YouTube™ / NETFLIX / Disney+ / Prime Video / Barvne tipke**

- 4 **GUIDE** / : Prikaže digitalni programski vodnik televizije ali kableskega/satelitskega vmesnika\*4.

**REC LIST**: Prikaže seznam snemanja za trdi disk USB\*5 ali snemalnik (DVR)\*4.

**(Izbira vhoda)**: Prikažite in izberite vhodni vir itd.

**(Hitre nastavitve)**: Prikažite hitre nastavitve.

**BACK** /

**HOME**

- 5 **+/- (Glasnost)**

**(Skoči)**

**(Izklop zvoka)\*6**

**CH +/-** / / / : Izberite kanal, ali naslednji () / prejšnjo stran ().

- 6 **AUDIO**: Izberite zvok večjezičnega vira ali dvojni zvok (odvisno od vira programa).

**(Nastavitev podnapisov)**

**HELP**: Prikaže meni Pomoč.

/ / /

● **REC**: Posname trenutno predvajani program na disk USB\*5 ali snemalnik (DVR)\*4.

**EXIT**

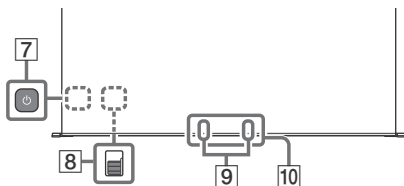

- 7 **(Vkllop/izklop)**

- 8 **BUILT-IN MIC SWITCH (Preklopni gumb vgrajenega mikrofona)**: Vklopite/izklopite vgrajeni mikrofoni. (Najdete ga, če odstranite stranski pokrov)

- 9 **Vgrajeni mikrofoni\*2\*3\*7**: Če želite omogočiti vgrajeni mikrofoni, pritisnite gumb za mikrofoni na daljinskem upravljalniku in upoštevajte navodila na zaslonu.

- 10 **Tipalo daljinskega upravljalnika / Senzor osvetlitve prostora / LED**

- \*1 Osvetlitev ozadja daljinskega upravljalnika se bo prižgala, ko bo tipalo svetlobe zaznalo, da je osvetlitev okolja nizka. Samodejna osvetlitev ozadja se lahko izklopi.
- \*2 Samo za določena območja/države/modele televizorja/jezike.
- \*3 Pomočnik Google ali glasovno iskanje zahteva internetno povezavo.
- \*4 Potrebna je nastavitve [Nastavitev kableskega/satelitskega vmesnika].
- \*5 Ni na voljo v Italiji.
- \*6 Bližnjica za dostopnost je na voljo s pritiskom in držanjem (Izklop zvoka).
- \*7 Poraba energije se pri omogočenem vgrajenem mikrofoni poveča, ker takrat ves čas deluje.

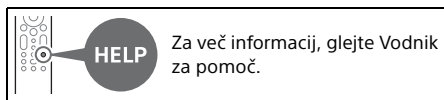

## Vgradnja televizorja na steno

**Uporaba dodatnega Nosilca za stensko montažo (SU-WL850 ali SU-WL450)\* (ni priložen)**

### Za kupce:

Za zaščito izdelka in varnost podjetje Sony močno priporoča, da vam televizor vgradi prodajalec Sony ali pooblaščen podizvajalec. Ne poskušajte ga vgraditi sami.

### Za Sony distributerje in izvajalce:

Med vgradnjo, rednim vzdrževanjem in pregledovanjem tega izdelka bodite zelo pozorni na varnost.

### Informacije o namestitvi Nosilec za stensko montažo

Za navodila o namestitvi Nosilca za stensko montažo glejte informacijo o namestitvi (Nosilca za stensko montažo) na strani izdelka za vaš model televizorja.

<https://www.sony.eu/support>

- Upoštevajte vodnik z navodili, priložen Nosilcu za stensko montažo za vaš model. Za vgradnjo tega televizorja potrebujete dovolj znanja, zlasti za določitev, ali lahko stena prenese težo televizorja.
- Podjetje Sony ne prevzema odgovornosti za kakršno koli škodo ali telesne poškodbe, ki nastale zaradi nepravilnega ravnanja ali vgradnje.
- Namestitev na steno naj izvaja izključno usposobljeno servisno osebje.

- Zaradi varnosti močno priporočamo, da uporabljate Sonyjevo dodatno opremo, vključno:
  - Nosilec za stensko montažo SU-WL850
  - Nosilec za stensko montažo SU-WL450
- Obvezno uporabite vijake, ki so priloženi televizorju, ko pritrjujete Nosilec za stensko montažo na televizor (samo SU-WL850). Obvezno uporabite vijake, ki so priloženi Nosilcu za stensko montažo, ko pritrjujete Nosilec za stensko montažo na televizor (razen za SU-WL850). Priloženi vijaki so zasnovani, kot kaže ilustracija, če jih merite od pritrditvene površine Nosilca za stensko montažo.
 

Premer in dolžina vijakov se pri različnih modelih Nosilcev za stensko montažo razlikujeta. Z uporabo drugih vijakov namesto priloženih lahko povzročite notranje poškodbe televizorja ali prevračanje itd.

9 mm – 13 mm

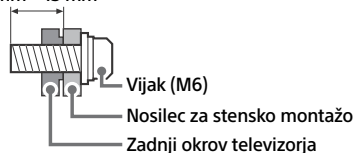

- Neuporabljene vijake in namizno stojalo hranite na varnem mestu, vse dokler ne boste ponovno pritrtili namizno stojalo. Vijake hranite proč od majhnih otrok.

\* Samo za določena območja/države/modele televizorja.

## Odpravljanje težav

Splošno odpravljanje težav za vprašanja, kot so: črni zaslon, brez zvoka, zamrznjena slika, televizor se ne odziva ali omrežje se je izgubilo, naredite naslednje korake.

- 1 Ponovno vklopite televizor s pritiskom na gumb za vklop na daljinskem upravljalniku za približno pet sekund. Televizor se bo ponovno vklopil. Če televizor ne začne znova delovati, poskusite odklopiti električni kabel in nato pritisnite gumb za vklop na televizorju ter ga znova izpustite. Počakajte dve minuti in vključite napajalni kabel.
 

Druga možnost je, da za 40 sekund pritisnete gumb za vklop na televizorju, dokler se ne izklopi.

- 2 Glejte meni za pomoč s pritiskom na gumb **HELP** na daljinskem upravljalniku.
- 3 Povežite vaš televizor z internetom in izvedite posodobitev programske opreme. Podjetje Sony priporoča, da programsko opremo televizorja redno posodabljate. Posodobitve programske opreme omogočajo nove funkcije in izboljšave delovanja.
- 4 Obiščite spletno mesto za podporo Sony (informacije so na koncu tega priročnika).

**Ko televizor priključite, morda televizor nekaj časa ne boste mogli vklopiti niti s pritiskom gumba za vklop/izklop na daljinskem upravljalniku ali na televizorju.**

Za inicializacijo sistema je potreben čas.

Počakajte približno minuto in poskusite znova.

**Daljinski upravljalnik ne deluje.**

- Zamenjajte baterije.

**Geslo za starševsko zaklepanje je bilo pozabljeno.**

- Vnesite 9999 za kodo PIN in vnesite novo kodo PIN.

**Med gledanjem televizorja zaslon potemni.**

- Če je celotna slika ali del slike statičen, bo svetlost slike postopoma znižana, da se prepriča zadržanje slike. To ne pomeni okvare televizorja.

**Skrbi vas pojav zadržanja slike.**

Če je ista slika prikazana večkrat ali za dlje časa, lahko pride do pojava zadržanja slike. Za zmanjšanje zadržanja slike priporočamo, da televizor normalno izklopite, tako da pritisnete gumb za vklop na daljinskem upravljalniku ali televizorju.

**Opombe**

- Osvežitev zaslona izvedite samo ob močno opaznem pojavu zadržanja slike. Izognite se opravljanju osvežitve zaslona več kot enkrat letno, saj lahko vpliva na uporabno življenjsko dobo zaslona.
- Slike, ki vsebujejo ure, logotipe in svetle barve (vključno z belo barvo), lahko povzročijo zadržanje slike. Izogibajte se prikazu teh vrst slik za dlje časa, v nasprotnem primeru lahko pride do zadržanja slike.

**Na zaslonu se prikaže bela črta.**

- Opravljena je bila osvežitev prikazovalnika. Med izvajanjem osvežitve zaslona se lahko na zaslonu prikaže bela črta. To ne pomeni okvare televizorja. Osvežitev zaslona se začne po vklopu televizorja in traja približno eno uro.

## Prikazano je sporočilo [Osvežitev zaslona ni končana...].

Če med izvajanjem osvežitve zaslona i) vklopite televizor, ii) izklopite napajalni kabel AC ali iii) je temperatura v prostoru nižja od 10 °C ali višja od 40 °C, se osvežitev zaslona ne bo dokončala. Med osvežitvijo zaslona se izogibajte zgornjim trem pogojem.

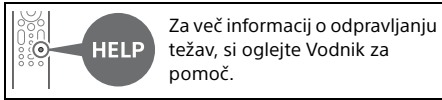

## Tehnični podatki

### Sistem

Zaslonski sistem: Zaslon OLED (Organic Light Emitting Diode – organske diode, ki sevajo svetlobo)

TV sistem: Odvisno od izbire države/območja/ modela televizorja

Analogni: B/G, D/K, I

Digitalni: DVB-T/DVB-C/DVB-T2

Satelit: DVB-S/DVB-S2

Sistem barv: PAL/SECAM/NTSC3.58 (samo slika)/NTSC4.43 (samo slika)

Pokrivanje kanalov: Odvisno od izbire države/ območja/modela televizorja

Analogni: UHF/VHF/kabel

Digitalni: UHF/VHF/kabel

Satelit: Frekvenca IF 950–2150 MHz

Zvočni izhod: 20 W + 20 W + 10 W + 10 W

Brezžična tehnologija

Protokol IEEE 802.11a/b/g/n/ac

Bluetooth® različica 4.2

Frekvenčni pas(ovi)

Frekvenčni obseg	Izhodna moč
Brezžični LAN (Televizor)	
2400-2483,5 MHz	< 20,0 dBm
5150-5250 MHz	< 23,0 dBm
5250-5350 MHz	< 20,0 dBm
5470-5725 MHz	< 20,0 dBm
5725-5850 MHz	< 13,9 dBm
Bluetooth® (Televizor)	
2400-2483,5 MHz	< 10,0 dBm
Bluetooth® (Daljinski upravljalnik)	
2400-2483,5 MHz	< 10,0 dBm

## Vhodni/izhodni priključki

Antena/kabel

75 ohmov, zunanji vmesnik za VHF/UHF

Satelitska antena

Ženski priključek tipa F, 75 ohmov.

DiSEqC 1.0, LNB 13 V/18 V in ton 22 kHz, distribucija po enem kablu po EN50494.

↔ / ↔ AV IN / S-CENTER SPEAKER IN

Vhod Video/Audio (mini priključek)

Vhod S za srednji zvočnik (mini priključek)

HDMI IN 1/2/3/4 (Kompatibilno z HDCP 2.3)

Video:

4096 × 2160p (50, 60 Hz)\*1\*2, 4096 × 2160p (24 Hz)\*1, 3840 × 2160p (50, 60 Hz)\*2, 3840 × 2160p (24, 25, 30 Hz), 1080p (30, 50, 60, 100, 120 Hz), 1080/24p, 1080i (50, 60 Hz), 720p (30, 50, 60 Hz), 720/24p, 576p, 480p, Računalniške oblike zapisa\*3  
3840 × 2160p (100, 120 Hz)\*2\*4

Audio:

V načinu eARC (Enhanced Audio Return Channel)

Za montažo stojala si preberite spletni Vodnik za pomoč.

Razen v načinu eARC

5,1-kanalni linearni PCM: 32/44,1/48/88,2/96/176,4/192 kHz 16/20/24 bitov, Dolby Audio, Dolby Atmos, DTS

eARC/ARC (Enhanced Audio Return Channel/ Audio Return Channel) (samo HDMI IN 3)\*5

V načinu eARC

Za montažo stojala si preberite spletni Vodnik za pomoč.

V načinu ARC

Dvokanalni linearni PCM: 48 kHz 16 bitov, Dolby Audio, Dolby Atmos, DTS

↔ DIGITAL AUDIO OUT (OPTICAL)

Digitalni optični priključek (dvokanalni linearni PCM: 48 kHz 16 bitov, Dolby Audio, DTS)

⦿ (Stereo mini priključek)

Slušalke

↔ 1, ↔ 2, ↔ 3 (HDD REC)\*6

Priključek za napravo (↔ 3 naprave USB HDD za funkcijo REC)

Vrati USB 1 in USB 2 podpirata standardni High Speed USB (USB 2.0)

Vrata USB 3 podpirajo standard Super Speed USB (USB 3.1 Gen 1)



Reža za CAM (modul pogojnega dostopa)

## LAN

Priključek 10BASE-T/100BASE-TX (Ovisno od okolja omrežja se lahko hitrost povezave razlikuje. Hitrost in kakovost komunikacije nista zajamčeni.)

## CENTER SPEAKER IN

Vhodni priključek za sredinski zvočnik

## Napajanje, podatki o izdelku in drugo

Zahteve za napajanje

220 V – 240 V AC, 50 Hz

Razred energijske učinkovitosti\*7

XR-65A9xl: A

XR-55A9xl: B

Velikost zaslona (diagonala) (pribl.)

XR-65A9xl: 163,9 cm / 65 palcev

XR-55A9xl: 138,8 cm / 55 palcev

Poraba energije\*7

V načinu [Standardna]

XR-65A9xl: 151 W

XR-55A9xl: 121 W

Letna poraba energije\*7\*8

XR-65A9xl: 209 kWh na leto

XR-55A9xl: 168 kWh na leto

Poraba energije v pripravljenosti\*7\*9\*10

0,50 W (26 W v načinu posodobitve

programske opreme/elektronskega

programskega vodiča)

Ločljivost prikazovalnika (vodoravno × navpično)

(slikovnih točk)

3840 × 2160

Izhodna nazivna vrednost

500 mA (za USB 1/2), 900 mA (za USB 3)

## Mere (pribl.) (š × v × g) (cm)

z namiznim stojalom

Standardni položaj:

XR-65A9xl: 150,2 × 83,4 × 31,7

XR-55A9xl: 128,2 × 70,9 × 31,7

Položaj zvočnika:

XR-65A9xl: 144,4 × 90,2 × 31,7

XR-55A9xl: 122,3 × 77,6 × 31,7

brez namiznega stojala

XR-65A9xl: 144,4 × 83,3 × 4,1

XR-55A9xl: 122,3 × 70,9 × 4,1

## Širina stojala (pribl.) (cm)

Standardni položaj:

XR-65A9xl: 150,2

XR-55A9xl: 128,2

Položaj zvočnika:

XR-65A9xl: 136,5

XR-55A9xl: 115,0

## Masa (pribl.) (kg)

z namiznim stojalom

XR-65A9xl: 24,6

XR-55A9xl: 20,3

brez namiznega stojala

XR-65A9xl: 22,5

XR-55A9xl: 18,6

## Ostalo

Izbirni dodatki

Nosilec za stensko montažo: SU-WL850 /

SU-WL450

Delovna temperatura: 0 °C – 40 °C

Delovna vlažnost: 10 % – 80 % RH

(nekondenzirajoča)

\*1 Pri vhodni ločljivosti 4096 × 2160p in ko je [Širokozaslonski način] nastavljen na [Normalno], je prikazana ločljivost 3840 × 2160p. Za prikaz resolucije 4096 × 2160p, nastavite nastavitve [Širokozaslonski način] na [Celozaslonska 1] ali [Celozaslonska 2].

\*2 Glejte zaslonki meni in nastavite [Format signala HDMI].

\*3 Za montažo stojala si preberite spletni Vodnik za pomoč.

\*4 Samo HDMI IN 3 & 4. Za priključitev uporabite Ultra-visokohitrosten kabel HDMI.

\*5 Povežite avdio sistem z HDMI IN 3, da preusmerite zvok televizorja na vaš zvočni sistem.

\*6 Funkcije ni na voljo v Italiji.

\*7 Te informacije veljajo za EU in druge države, katerih ustrezna uredba temelji na uredbi EU o označevanju z energijo.

\*8 Poraba energije v kWh na leto na podlagi porabe energije televizorja, ki deluje 4 ure dnevno 365 dni. Dejanska poraba energije je odvisna od načina uporabe televizorja.

\*9 Navedena poraba v pripravljenosti nastopi po zaključeni notranjih procesih televizorja.

\*10 Poraba energije v pripravljenosti se poveča, če imate televizor povezan z omrežjem.

## Opombe

- Razpoložljivost izbirnih dodatkov je odvisna od države/regije/modela televizorja/zaloge.
- Oblikovanje in tehnični podatki se lahko spremenijo brez predhodnega obvestila.
- Morda bodo potrebne naročnine na storitve in aplikacije, pri uporabi Pomočnika Google pa bodo morda potrebni dodatni pogoji, pogoji in/ali stroški.
- Podatkovni list izdelka v tem priložniku je za DELEGIROANO UREDBO KOMISIJE (EU) 1062/2010. Oglejte si njihovo spletno mesto za informacije (EU) 2019/2013.



## Opombe k funkcijam digitalne televizije

- Digitalna TV (zemeljski signal DVB, satelitska in kabelska televizija), interaktivne storitve in omrežne funkcije morda ne bodo na voljo v vseh državah in na vseh območjih. Nekatere funkcije morda ne bodo omogočene ter pri nekaterih ponudnikih in v nekaterih omrežnih okoljih morda ne bodo delovale pravilno. Nekateri ponudniki TV-storitve lahko za svoje storitve zahtevajo plačilo.
- Ta TV podpira digitalno oddajanje z uporabo kodekov MPEG-2, H.264/MPEG-4 AVC in H.265/HEVC, vendar ni mogoče zagotoviti združljivosti z vsemi signali operaterjev/storitve, ki se lahko sčasoma spremenijo.

## Informacije o blagovnih znamkah

- Izraza HDMI in visokoločljivostni večpredstavnostni vmesnik HDMI ter logotip HDMI so blagovne znamke ali registrirane blagovne znamke družbe HDMI Licensing Administrator, Inc. v Združenih državah Amerike in drugih državah.
- Dolby, Dolby Vision, Dolby Atmos, Dolby Audio in simbol dvojnega D so blagovne znamke podjetja Dolby Laboratories Licensing Corporation. Izdelano po licenci podjetja Dolby Laboratories. Zaupno neobjavljeno delo. Avtorske pravice © 1992-2020 Dolby Laboratories. Vse pravice pridržane.
- Gracenote, logo in logotip Gracenote, logo »Powered by Gracenote« logo so zaščitene blagovne znamke ali blagovne znamke podjetja Gracenote, Inc. v ZDA in/ali drugih državah.
- Google TV in s tem povezani logotipi so blagovne znamke podjetja Google LLC.
- Za patente DTS glejte <http://patents.dts.com>. Izdelano po licenci podjetja DTS, Inc. DTS, Digital Surround in logotip DTS so zaščitene blagovne znamke ali blagovne znamke podjetja DTS, Inc. v Združenih državah in v drugih državah. © 2020 DTS, Inc. VSE PRAVICE PRIDRŽANE.
- Netflix je blagovna znamka Netflix, Inc.
- DiSEqC™ je blagovna znamka družbe EUTELSAT. Ta televizor podpira DiSEqC 1.0. Televizor ni namenjen krmiljenju anten z lastnim pogonom.
- TUXERA je registrirana blagovna znamka Tuxera Inc. v ZDA in drugih državah.
- Vse druge blagovne znamke so lastnina posameznih lastnikov.

## Registracijska številka izdelka (DELEGIRANA UREDBA KOMISIJE (EU) 2019/2013)

XR-65A90J (403708), XR-55A90J (403707).

# O uputstvima

Ovaj TV uređaj se isporučuje sa sledećim uputstvima. Molimo vas da zadržite uputstva za buduću upotrebu.

## Vodič za podešavanje

- Instalacija i postavljanje TV uređaja.

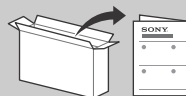

## Referentni vodič (ovo uputstvo) / Sigurnosna dokumentacija

- Bezbednosne informacije, daljinski upravljač, otklanjanje problema, instalacija na zidu, specifikacija, itd.



## Vodič za pomoć (Uputstvo na ekranu)

- Podešavanja, funkcije, Internet veza, otklanjanje problema, itd.
- Da biste ga otvorili, pritisnite dugme **HELP** na daljinskom upravljaču i odaberite Vodič za pomoć.



- Vodič za pomoć možete potražiti pomoću vašeg pametnog telefona.



[https://rd1.sony.net/help/tv/iaep1/h\\_aep/](https://rd1.sony.net/help/tv/iaep1/h_aep/)

Meniji podešavanja podležu izmenama bez obaveštenja.

**VAŽNO - Pročitajte licencni ugovor o softveru za krajnjeg korisnika pre upotrebe Sony proizvoda.** Korišćenjem vašeg proizvoda znači da prihvatate licencni ugovor o softveru za krajnjeg korisnika. Ugovor o licenci softvera između vas i Sony-ja dostupan je na mreži na Sony veb lokaciji (<https://www.sony.net/tv-software-licenses/>) ili na ekranu vašeg proizvoda. Pritisnite  (Brza podešavanja) na daljinskom upravljaču i izaberite [Podešavanja] → [Sistem] → [Osnovni podaci] → [Pravne informacije] → [Napomene i licence].

## Napomene

- Pre rukovanja TV-om, pročitajte „Bezbednosne informacije“.
- Za dodatne informacije o bezbednosti pročitajte priloženu bezbednosnu dokumentaciju.
- Slike i ilustracije korišćene u Vodiču za podešavanje i ovom priručniku služe samo za reference i mogu da se razlikuju od stvarnog proizvoda.
- „x”/, „xx” koje se pojavljuje u nazivu modela odgovara numeričkoj cifri, koja se odnosi na dizajn, boju ili TV sistem.

## Mesto identifikacione oznake

Oznake za broj modela, datum proizvodnje (godina/mesec) i nominalnu snagu napajanja se nalaze na poledini TV-a ili pakovanju. Možete ih pronaći uklanjanjem poklopca terminala.

## VAŽNA NAPOMENA

## Obaveštenje za radio opremu

Sony Corporation ovim izjavljuje da su tipovi radio opreme XR-65A90J, XR-55A90J usaglašeni sa Direktivom 2014/53/EU. Puni tekst o izjavi o usaglašenosti sa EU je dostupan na sledećoj internet adresi: <https://compliance.sony.eu>

Za ovu radio opremu primenjuju se sledeća ograničenja za stavljanje u upotrebu ili za zahteve za odobrenje korišćenja u AT, BE, HR, CY, CZ, DK, EE, FI, FR, DE, EL, HU, IE, IT, LV, LT, LU, MT, NL, PL, PT, SK, SI, ES, SE, UK, UK (NI), IS, LI, NO, CH, BG, RO, TR, AL, BA, MK, MD, RS, ME, Kosovo :  
Opseg od 5150 - 5350 MHz je ograničen samo na rad u zatvorenom.

## Bezbednosne informacije

### Postavljanje/podešavanje

Postavite TV aparat u skladu sa uputstvima koja slede da biste izbegli opasnost od požara, električnog udara ili oštećenja i/ili povreda.

### Postavljanje

- TV aparat treba da se postavi blizu lako pristupačne strujne utičnice.
- Stavite TV aparat na stabilnu, ravnu površinu da biste sprečili da se prevrte i izazove povredu ili oštećenje stvari.
- Montirajte TV gde ne može da se vuče, gura ili obori.
- Montirajte TV tako da postolje za sto TV-a ne strči od TV postolja (nije isporučeno). Ako postolje za sto strči od TV postolja, to može da prouzrokuje da se TV prijemnik prevrne, padne i dovede do lične povrede ili oštećenja TV-a.

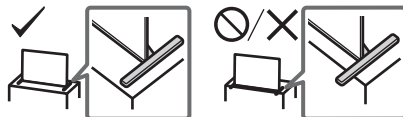

### Prenošenje

- Pre prenošenja TV aparata, isključite sve kablove.
- Pre prenošenja TV aparata, skinite poklopac postolja i poklopac terminala.
- Dvoje ili više ljudi je potrebno za prenošenje velikog TV aparata.
- Prilikom ručnog prenošenja TV aparata, držite ga kako je prikazano ispod. Nemojte vršiti pritisak na panel i okvir oko ekrana.

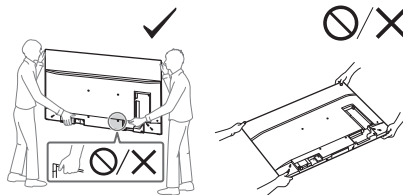

- Prilikom rukovanja ili montiranja TV aparata, nemojte TV polagati dole.

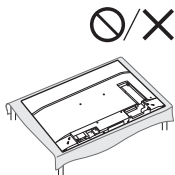

- Prilikom ručnog prenošenja TV aparata, ne izlažite ga drmanju ili prekomernim vibracijama.
- Prilikom prenošenja TV aparata radi popravki ili prilikom seljenja, zapakujte ga korišćenjem originalnog kartona i materijala za pakovanje.

### Sprečavanje prevrtanja

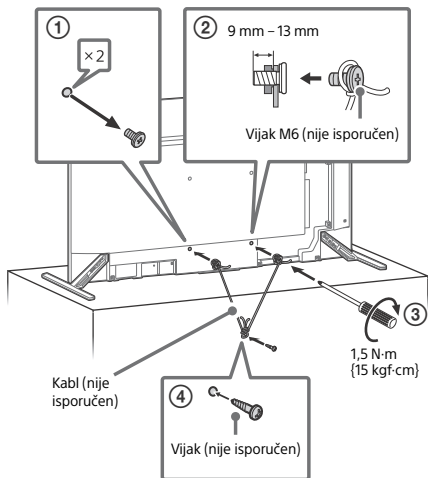

### Zaštita ekrana TV-a (OLED TV)

#### Mere predostrožnosti namenjene zaštiti ekrana od oštećenja

##### Zadržavanje slike

OLED TV uređaji su osetljivi na zadržavanje slike (upečenje) zbog karakteristika materijala od kojih su napravljeni. Zadržavanje slike može da se desi ukoliko se slike u više navrata prikazuju na istom mestu ekrana ili tokom dužeg vremenskog perioda. To nije kvar TV-a. Izbegavajte prikazivanje slika koje mogu da izazovu zadržavanje slike.

##### Navešćemo primere slika koje mogu da izazovu zadržavanje slike:

- Sadržaj sa crnim trakama na vrhu i dnu i/ili na levoj i desnoj strani ekrana. (na primer, „letter box“ (format poštanskog sandučeta), format 4:3, standardna definicija)
- Statične slike kao što su fotografije.
- Video igre koje možda imaju statičan sadržaj u nekom delu ekrana.
- Meniji na ekranu, programski vodiči, logotipi kanala, itd.
- Statični sadržaj aplikacija.
- Trake na ekranu, kao što su one koje se koriste za vesti i zaglavlja.

##### Da biste smanjili rizik od zadržavanja slike:

- Sony preporučuje da TV isključite na uobičajeni način tako što ćete pritisnuti dugme za napajanje na daljinskom upravljaču TV-a.
- Popunite ekran promenom opcije [Široki režim] da biste uklonili crne trake. Izaberite [Široki režim] umesto [Normalno].

- Isključite OSD (Prikaz na ekranu) pritiskom na dugme **(1+)/(2)** (Otkrivanje informacija/teksta) i isključite menije povezane opreme. Detalje potražite u uputstvima za upotrebu povezane opreme.
- Izbegavajte prikazivanje statičnih slika sa svetlim bojama (uključujući belu), satova ili logotipa na bilo kom delu ekrana.
- Podesite postavke slike u skladu sa uslovima okruženja. Za kućnu upotrebu i praćenje sadržaja koji često prikazuju statične logotipe, itd. preporučuje se standardna slika.

TV ima sledeće funkcije kao pomoć pri smanjivanju/sprečavanju zadržavanja slike.

### Osvežavanje panela

Osvežavanjem panela se podešava njegova uniformnost. Možete da obavite osvežavanje panela, ali vam to preporučujemo samo kada je zadržavanje slike veoma primetno.

#### Oprez:

- Funkcija Osvežavanje panela može da utiče na panel. Nemojte da osvežavate panel više od jednom godišnje jer može da utiče na životni vek panela.
- Osvežavanje panela traje oko jedan sat.
- Dok traje Osvežavanje panela na ekranu će se možda prikazati bela linija; to nije kvar TV-a.
- Osvežavanje panela će funkcionisati samo kada je temperatura sobe između 10 °C i 40 °C.

### Pomeranje piksela

Automatski pomera sliku na ekranu da bi se sprečilo zadržavanje slike.

### Druge karakteristike

Svetlina ekrana se automatski smanjuje kada se prikazuju statične slike, satovi, svetle boje ili logotipi, itd.

SR

## Korišćenje TV-a kao centralnog zvučnika

### Napomene

- Pre povezivanja kablova, isključite dovod električne energije i iz TV-a i iz AV prijemnika.

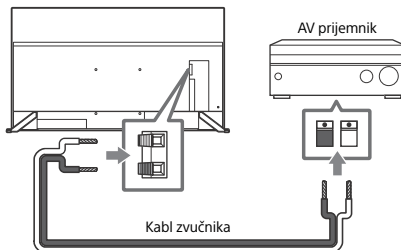

## Korišćenje TV-a kao deo Audio sistema

### Napomene

- Pre povezivanja kablova, isključite dovod električne energije i iz TV-a i iz AV prijemnika.
- Za detalje, pogledajte uputstvo za upotrebu Audio sistema sa terminalom S-CENTER OUT.

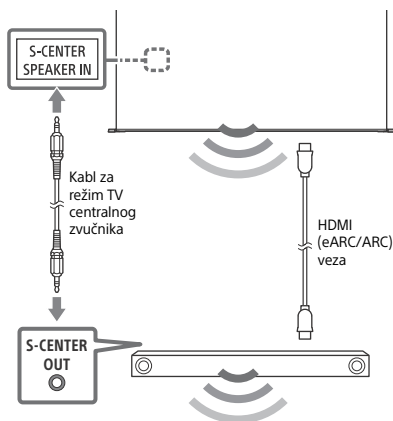

## Daljinski upravljač i TV

Oblik daljinskog upravljača, izgled, dostupnost i funkcija tastera daljinskog upravljača mogu da variraju u zavisnosti od vaše regiona/zemlje/TV modela/podešavanja TV-a.

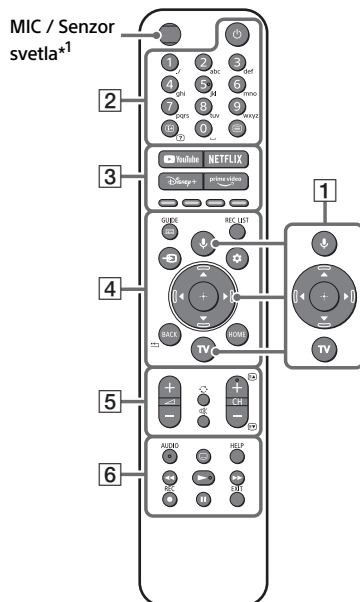

- 1** (Mikrofon) / (Google pomoćnik): Koristite Google pomoćnik<sup>\*2,3</sup> ili glasovna pretraga<sup>\*3</sup>. Za savete o upravljanju TV uređajem, pritisnite dugme za mikrofon na daljinskom upravljaču i recite „glasovni saveti“.<sup>\*2</sup>

: Kretanje kroz menije na ekranu i biranje stavki.

**TV:** Prikažite listu TV kanala ili se prebacite na ulaz.

- 2** (Snaga)

### Brojčani tasteri

/ (Otkrivanje informacija/teksta): Prikažite informacije.

(Tekst): Prikažite tekstualne informacije.

- 3** YouTube™ / NETFLIX / Disney+ / Prime Video / Tasteri u boji

- 4 **GUIDE**/☰: Prikažite digitalni programski vodič televizora ili kablovskog/satelitskog uređaja\*4.

**REC LIST:** Prikazuje Rec listu USB HDD\*5/ DVR\*4.

→ (Biranje ulaza): Prikazuje i bira izvor ulaza, itd.

⚙ (Brza podešavanja): Prikazuje Brza podešavanja.

BACK/◀

HOME

- 5 ↗ +/- (Jačina zvuka)

↻ (Prelazak)

⊗ (Isključivanje zvuka)\*6

CH +/-/⏪/⏩: Odaberite kanal ili sledeću (⏪) / prethodnu (⏩) stranicu.

- 6 **AUDIO:** Izaberite zvuk višezjezičnog izvora ili dvostruki zvuk (zavisi od izvora programa).

⋮ (Podešavanje titlova)

HELP: Prikažite meni za pomoć.

◀◀/▶▶/||

● **REC:** Snimanje programa koji trenutno gledate na USB HDD\*5/DVR\*4.

EXIT

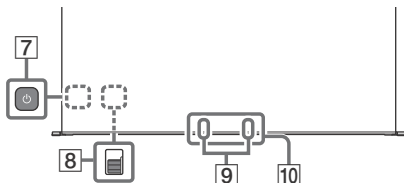

- 7 ⏻ (Snaga)

- 8 **BUILT-IN MIC SWITCH (Prekidač ugrađenog mikrofona):** Uključite/ isključite ugrađeni mikروفon. (Možete ga pronaći uklaњanjem bočnog poklopca)

- 9 **Ugrađeni MIC\*2\*3\*7:** Da biste omogućili ugrađeni MIC, pritisnite dugme za mikروفon na daljinskom upravljaču i pratite uputstva na ekranu.

- 10 **Senzor daljinskog upravljača / Senzor ambijentalnog svetla / LED**

- \*1 Pozadinsko osvetljenje daljinskog upravljača će se upaliti kada senzor svetla detektuje da je ambijentalno svetlo nisko. Automatsko paljenje pozadinskog osvetljenja može se isključiti.
- \*2 Samo za ograničeni region/zemlju/TV model/jezik.
- \*3 Google помоћник или гласовна претрага захтевају Internet vezu.
- \*4 Podešavanje [Podešav. kablovskog/satelitskog uređaja] je obavezno.
- \*5 Nije dostupno za Italiju.
- \*6 Prečica za pristup dostupna je pritiskom i držanjem ⊗ (Isključivanje zvuka).
- \*7 Potrošnja energije će se povećati kada se omogući ugrađeni mikروفon jer je on uvek u stanju slušanja.

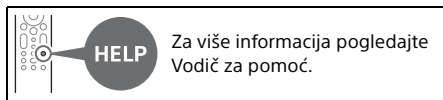

## Montaža TV-a na zid

**Korišćenje opcionog Nosača za postavljanje na zid (SU-WL850 ili SU-WL450)\* (nije isporučen)**

### Za kupce:

Radi zaštite proizvoda i iz bezbednosnih razloga, Sony striktno preporučuje da montažu vašeg TV-a obave dileri ili licencirani instalateri kompanije Sony. Ne pokušavajte sami da ga montirate.

### Za dilere ili instalatere kompanije Sony:

Obratite punu pažnju na bezbednost tokom montaže, periodičnog održavanja i pregleda ovog proizvoda.

### Informacije o montaži Nosača za postavljanje na zid

Uputstva za postavljanje Nosača za postavljanje na zid potražite u informacijama za postavljanje (Nosač za postavljanje na zid) na stranici proizvoda za vaš model TV-a.

<https://www.sony.eu/support>

- Sledite uputstva priložena uz Nosač za postavljanje na zid za vaš model. Za montažu ovog TV-a je potrebna dovoljna stručnost, posebno za određivanje jačine zida da bi podneo težinu TV-a.
- Sony nije odgovoran za bilo kakve štete ili povrede prouzrokovane nepravilnim rukovanjem ili nepropisnom montažom.
- Samo stručno osoblje servisa bi trebalo da izvodi montiranje na zid.

SR

- Iz bezbednosnih razloga, strogo se preporučuje da koristite pribor kompanije Sony, uključujući:
  - Nosač za postavljanje na zid SU-WL850
  - Nosač za postavljanje na zid SU-WL450
- Kada kačite Nosač za postavljanje na zid, obavezno koristite vijke koji su isporučeni sa TV aparatom (samo SU-WL850). Obavezno koristite vijke isporučene uz Nosač za postavljanje na zid prilikom pričvršćenja tog nosača na TV prijemnik (osim za SU-WL850). Isporučeni vijci su projektovani kako je naznačeno prema ilustraciji kada se meri od površine za pričvršćenje Nosača za postavljanje na zid. Prečnik i dužina vijaka se razlikuju u zavisnosti od modela Nosača za postavljanje na zid. Upotreba drugih vijaka osim onih koji su isporučeni može da ima za posledicu unutrašnje oštećenje TV aparata ili da dovede do njegovog pada, itd.

9 mm – 13 mm

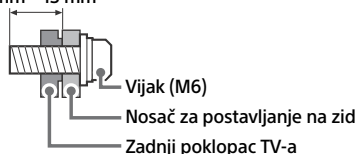

- Vodite računa da neupotrebljene vijke i postolje za sto odložite na sigurno mesto dok ne budete spremni da pričvrstite postolje za sto. Držite vijke dalje od male dece.
- \* Samo za ograničeni region/zemlju/TV model.

## Otklanjanje problema

Opšti načini otklanjanja problema kao što su: crn ekran, nema zvuka, zamrzuta slika, TV ne reaguje ili izgubljena veza, obavlja sledeće korake.

- 1 Restartujte TV uređaj pritiskanjem dugmeta za uključivanje na daljinskom upravljaču na oko pet sekundi. TV će se restartovati. Ako TV ne dođe u svoje potpuno funkcionalno stanje, pokušajte da iskopčate kabl napajanja, zatim pritisnite dugme za napajanje na TV-u i otpustite ga. Pričekajte dva minuta i uključite mrežni kabl. Ili, pritisnite taster za uključivanje na TV-u i držite ga 40 sekundi, sve dok se TV ne isključi.

- 2 Pogledajte Meni za pomoć pritiskom na **HELP** na daljinskom upravljaču.
- 3 Povežite TV na internet i izvršite ažuriranje softvera. Kompanija Sony preporučuje da redovno ažurirate softver vašeg TV-a. Nove verzije softvera obezbeđuju nove funkcije i poboljšanja performansi.
- 4 Posetite Sony veb lokaciju za podršku (informacije se nalaze na kraju ovog uputstva).

### Kada uključite, TV možda neće moći da se uključi određeno vreme, čak i ako pritisnete taster za uključivanje na daljinskom upravljaču ili TV-u.

Potrebno je nešto vremena da se pokrene sistem. Sačekajte oko jedan minut, a zatim ga ponovo aktivirajte.

### Daljinski upravljač ne funkcioniše.

- Zamenite baterije.

### Zaboravljena je lozinka roditeljskog zaključavanja.

- Unesite 9999 za PIN i unesite novi PIN.

### Ekran postaje tamniji tokom gledanja TV-a.

- Ako cela slika ili deo slike ostane nepomičan, svetlina ekrana će se postepeno smanjiti da bi se sprečilo zadržavanje slike. To nije kvar TV-a.

### Zabrinuti ste zbog zadržavanja slike.

Ako se iste slike prikazuju u više navrata ili duži vremenski period, može da dođe do zadržavanja slike. Da biste smanjili zadržavanje slike, preporučujemo vam da TV isključite na uobičajeni način pritiskom na dugme za uključivanje na daljinskom upravljaču ili TV-u.

### Napomene

- Osvežite panel samo kada je zadržavanje slike naročito uočljivo. Izbegavajte osvežavanje panela više od jednom godišnje jer to može da utiče na životni vek panela.
- Slike koje u sebi sadrže satove, logotipe i svetle boje (uključujući belu) lako mogu da izazovu zadržavanje slike. Izbegavajte prikazivanje ovakvih vrsta slika duži vremenski period, jer u suprotnom može da dođe do zadržavanja slike.

### Na ekranu se pojavila bela linija.

- Izvršeno je osvežavanje panela. Dok traje Osvežavanje panela na ekranu će se možda prikazati bela linija. To nije kvar TV-a. Osvežavanje panela počinje posle isključivanja TV-a i traje oko jedan sat.

## Prikazala se poruka [Osvežavanje panela nije završeno...].

Kada je i) TV uključen, ii) kabl za napajanje iskopčan, iii) sobna temperatura van opsega od 10 °C do 40 °C tokom osvežavanja panela, osvežavanje panela se neće dovršiti. Izbegavajte tri gorenavedene stvari tokom osvežavanja panela.

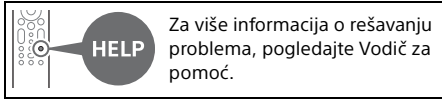

## Specifikacije

### Sistem

Sistem panela: OLED (Organska svetlosno emitujuća dioda) panel

TV sistem: Zavisí od izbora vaše zemlje/

područja/modela TV-a

Analogni: B/G, D/K, I

Digitalni: DVB-T/DVB-C/DVB-T2

Satelitski: DVB-S/DVB-S2

Sistem boja: PAL/SECAM/NTSC3.58 (Samo video)/NTSC4.43 (Samo video)

Pokrivenost kanala: Zavisí od izbora vaše zemlje/područja/modela TV-a

Analogni: UHF/VHF/kabl

Digitalni: UHF/VHF/kabl

Satelitski: IF frekvencija 950-2150 MHz

Zvučni izlaz: 20 W + 20 W + 10 W + 10 W

Bežična tehnologija

Protokol IEEE 802.11a/b/g/n/ac

Bluetooth® verzija 4.2

Frekvencijski opseg

Frekvencijski opseg	Izlazna snaga
Bežični LAN (TV)	
2400-2483,5 MHz	< 20,0 dBm
5150-5250 MHz	< 23,0 dBm
5250-5350 MHz	< 20,0 dBm
5470-5725 MHz	< 20,0 dBm
5725-5850 MHz	< 13,9 dBm
Bluetooth® (TV)	
2400-2483,5 MHz	< 10,0 dBm
Bluetooth® (Daljinski upravljač)	
2400-2483,5 MHz	< 10,0 dBm

### Priključici za ulaz/izlaz

Antena (vazдушna)/kabl

Spoljni terminal od 75 oma za VHF/UHF

Satelitska antena

Ženski konektor F-tipa, 75 oma.

DiSEqC 1.0, LNB 13 V/18 V i 22 kHz ton, razvod pomoću jednog kabla EN50494.

AV IN / S-CENTER SPEAKER IN  
Video/audio ulaz (mini-džek)

S-centre ulaz za zvučnike (mini-džek)

HDMI IN 1/2/3/4 (HDCP 2.3-kompatibilan)

Video:

4096 × 2160p (50, 60 Hz)\*1\*2, 4096 × 2160p (24 Hz)\*1, 3840 × 2160p (50, 60 Hz)\*2, 3840 × 2160p (24, 25, 30 Hz), 1080p (30, 50, 60, 100, 120 Hz), 1080/24p, 1080i (50, 60 Hz), 720p (30, 50, 60 Hz), 720/24p, 576p, 480p, PC formati\*3

3840 × 2160p (100, 120 Hz)\*2\*4

Audio:

U eARC (Enhanced Audio Return Channel) režimu

Detaljnije informacije potražite u Vodiču za pomoć na mreži.

Osim za eARC režim

5,1-kanalni linearni PCM: 32/44,1/48/88,2/96/176,4/192 kHz 16/20/24 bita, Dolby Audio, Dolby Atmos, DTS

eARC/ARC (Enhanced Audio Return Channel/ Audio Return Channel) (samo HDMI IN 3)\*5

U eARC režimu

Detaljnije informacije potražite u Vodiču za pomoć na mreži.

U ARC režimu

Dvokanalni linearni PCM: 48 kHz 16 bita, Dolby Audio, Dolby Atmos, DTS

DIGITAL AUDIO OUT (OPTICAL)

Digitalni optički priključak (dvokanalni linearni PCM: 48 kHz 16 bita, Dolby Audio, DTS)

(Stereo mini džek)

Slušalice

1, 2, 3 (HDD REC)\*6

USB port uređaja (3 USB HDD uređaj za funkciju REC)

USB port 1 i 2 podržavaju USB velike brzine (USB 2.0)

USB port 3 podržava USB super brzine (USB 3.1 Gen 1)



Otvor za CAM (Modul uslovnog pristupa)

LAN

10BASE-T/100BASE-TX konektor (U zavisnosti od operativnog okruženja mreže, brzina veze može da se razlikuje. Brzina i kvalitet komunikacije nisu zagarantovani.)

CENTER SPEAKER IN

Ulazni terminal centralnog zvučnika

SR

## Napajanje, sažetak proizvoda i ostalo

### Napajanje

220 V – 240 V AC, 50 Hz

### Klasa energetske efikasnosti\*7

XR-65A9xJ: A

XR-55A9xJ: B

### Veličina ekrana (merena dijagonalno) (približ.)

XR-65A9xJ: 163,9 cm / 65 inča

XR-55A9xJ: 138,8 cm / 55 inča

### Potrošnja električne energije\*7

U [Standardno] režimu

XR-65A9xJ: 151 W

XR-55A9xJ: 121 W

### Godišnja potrošnja energije\*7\*8

XR-65A9xJ: 209 kWh godišnje

XR-55A9xJ: 168 kWh godišnje

### Potrošnja energije u režimu pripravnosti\*7\*9\*10

0,50 W (26 W tokom ažuriranja softvera / EPG-a)

### Rezolucija ekrana (horizontalna × vertikalna) (u pikselima)

3840 × 2160

### Nominalne vrednosti izlaza

500 mA (za USB 1/2), 900 mA (za USB 3)

## Dimenzije (približ.) (š × v × d) (cm)

### sa postoljem za sto

Standardni položaj:

XR-65A9xJ: 150,2 × 83,4 × 31,7

XR-55A9xJ: 128,2 × 70,9 × 31,7

Položaj sound bar zvučnika:

XR-65A9xJ: 144,4 × 90,2 × 31,7

XR-55A9xJ: 122,3 × 77,6 × 31,7

### bez postolja za sto

XR-65A9xJ: 144,4 × 83,3 × 4,1

XR-55A9xJ: 122,3 × 70,9 × 4,1

## Širina postolja (približ.) (cm)

### Standardni položaj:

XR-65A9xJ: 150,2

XR-55A9xJ: 128,2

### Položaj sound bar zvučnika:

XR-65A9xJ: 136,5

XR-55A9xJ: 115,0

## Težina (približ.) (kg)

### sa postoljem za sto

XR-65A9xJ: 24,6

XR-55A9xJ: 20,3

### bez postolja za sto

XR-65A9xJ: 22,5

XR-55A9xJ: 18,6

## Ostalo

### Opcioni pribor

Nosač za postavljanje na zid: SU-WL850 / SU-WL450

Radna temperatura: 0 °C – 40 °C

Radna vlažnost vazduha: 10 % – 80 % RH (bez kondenzacije)

\*1 Kada je ulazna rezolucija 4096 × 2160p i [Široki režim] je podešeno na [Normalno], rezolucija prikaza je 3840 × 2160p. Da biste prikazali rezoluciju 4096 × 2160p, podesite [Široki režim] na [Ceo ekran 1] ili [Ceo ekran 2].

\*2 Pogledajte meni na ekranu kako biste postavili [Format HDMI signala].

\*3 Detaljnije informacije potražite u Vodiču za pomoć na mreži.

\*4 Samo HDMI IN 3 & 4. Za povezivanje koristite Ultra High Speed HDMI Cable.

\*5 Povežite audio sistem na HDMI IN 3 da biste zvuk TV-a usmerili ka audio sistemu.

\*6 Funkcija nije dostupna u Italiji.

\*7 Ova informacija je za EU i druge zemlje gde su odgovarajući propisi osnovani po EU regulativi obeležavanja energije.

\*8 Godišnja potrošnja energije u kWh, na osnovu potrošnje struje televizora koji radi 4 sata dnevno 365 dana. Stvarna potrošnja energije će zavisiti od toga kako se televizor koristi.

\*9 Navedena potrošnja struje u režimu pripravnosti se postiže kada TV završi neophodne unutrašnje procese.

\*10 Potrošnja energije u režimu pripravnosti će se povećati kada se vaš TV poveže na mrežu.

### Napomene

- Dostupnost opcionog pribora zavisi od zemalja/regiona/TV modela/zaliha.
- Dizajn i specifikacije podležu izmenama bez obaveštenja.
- Pretplate za usluge i aplikacije mogu biti potrebne, a dodatni uslovi, odredbe i/ili troškovi mogu se primeniti kada koristite Google помоћник.
- Tabela sa informacijama o proizvodu u ovom priručniku je za DELEGIRANU UREDBU KOMISIJE (EU) 1062/2010. Pogledajte njen veb-sajt za informacije o uredbi (EU) 2019/2013.

## Napomene o funkciji Digitalna TV

- Digitalni TV (DVB zemaljski, satelitski i kablovski), interaktivne usluge i mrežne funkcije možda neće biti dostupne u svim zemljama ili područjima. Neke funkcije možda neće biti omogućene ili možda neće pravilno delovati kod nekih dobavljača usluga i okruženja mreže. Neki dobavljači usluga TV-a mogu naplaćivati naknadu za svoje usluge.
- Ovaj TV podržava digitalno emitovanje pomoću kodeka MPEG-2, H.264/MPEG-4 AVC i H.265/HEVC, ali nije moguće garantovati kompatibilnost sa svim operaterima/uslužnim signalima jer se ona, vremenom, može promeniti.



## Informacije o zaštitnim znacima

- Termini HDMI i HDMI High-Definition Multimedia Interface, kao i logotip HDMI su zaštitni znaci ili registrovani zaštitni znaci kompanije HDMI Licensing Administrator, Inc. u SAD i drugim zemljama.
- Dolby, Dolby Vision, Dolby Atmos, Dolby Audio, kao i simbol sa dvostrukim D su zaštitni znaci kompanije Dolby Laboratories Licensing Corporation. Proizvedeno po licenci kompanije Dolby Laboratories. Poverljivi neobjavljeni dokumenti. Autorska prava © 1992-2020 Dolby Laboratories. Sva prava zadržana.
- Gracenote, logo i logotip Gracenote i logo „Powered by Gracenote“ su registrovani zaštitni znaci ili zaštitni znaci kompanije Gracenote, Inc. u SAD i/ili drugim zemljama.
- Google TV i povezani logotipi su zaštitni znaci kompanije Google LLC.
- Za DTS patente, pogledajte <http://patents.dts.com>. Proizvedeno po licenci DTS, Inc. DTS, Digital Surround i logotip DTS su registrovani zaštitni znaci ili zaštitni znaci kompanije DTS, Inc. u Sjedinjenim Državama i drugim zemljama. © 2020 DTS, Inc. SVA PRAVA ZADRŽANA.
- Netflix je registrovani zaštitni znak kompanije Netflix, Inc.
- DiSEqC™ je zaštitni znak kompanije EUTELSAT. Ovaj TV podržava DiSEqC 1.0. Ovaj TV nije namenjen za upravljanje motorizovanim antenama.
- TUXERA je registrovani zaštitni znak kompanije Tuxera Inc. u SAD i drugim zemljama.
- Svi ostali zaštitni znaci pripadaju njihovim vlasnicima.

## Registarski broj proizvoda (DELEGIRANA UREDBA KOMISIJE (EU) 2019/2013)

XR-65A90J (403708), XR-55A90J (403707).





- הסמלים Dolby Atmos, Dolby Vision, Dolby Audio וסמל ה-Dolby double-D הם סימני מסחר של מעבדות Dolby Licensing Corporation. מיוצר ברישיון של מעבדות Dolby. עבודות חסויות שלא פורסמו. זכויות יוצרים © 1992-2020 של מעבדות Dolby. כל הזכויות שמורות.
- Gracenote, הסמל של Gracenote והלוגוטיפ "Powered by Gracenote" הם סימנים מסחריים רשומים או סימנים מסחריים של Gracenote, Inc. בארצות הברית ו/או בארצות אחרות.
- Google TV וסימני הלוגו הנלווים הם סימנים מסחריים של Google LLC.
- לפטנטים של DTS, ראה <http://patents.dts.com>, מיוצר ברישיון מ-DTS, Inc.
- DTS, Digital Surround, ולוגו DTS הם סימנים מסחריים רשומים או סימנים מסחריים של DTS, Inc. בארצות הברית ובמדינות אחרות. © 2020 DTS, Inc. כל הזכויות שמורות.
- Netflix, Inc. הוא סימן מסחרי רשום של Netflix, Inc.
- DiSEqC™ הוא סימן מסחרי של EUTELSAT.
- טלוויזיה זו תומכת ב-DiSEqC 1.0. טלוויזיה זו לא נועדה לשלוט באנטנות ממונעות.
- TUXERA הוא סימן מסחרי רשום של Tuxera Inc. בארה"ב ובארצות אחרות.
- כל שאר הסימנים המסחריים הינם רכוש של בעליהם החוקיים.

#### מספר רישום מוצר

### (COMMISSION DELEGATED REGULATION (EU) 2019/2013)

(403707) XR-55A90J, (403708) XR-65A90J

סיווג צריכת אנרגיה יעילה<sup>7\*</sup>

A : XR-65A9xJ

B : XR-55A9xJ

גודל מסך (נמדד באלכסון) (בקירוב)

XR-65A9xJ : 163.9 ס"מ / 65 אינצ'ים

XR-55A9xJ : 138.8 ס"מ / 55 אינצ'ים

תצורת מתח<sup>7\*</sup>

במצב [רגיל]

XR-65A9xJ : 151 וואט

XR-55A9xJ : 121 וואט

צריכת אנרגיה שנתית<sup>8\*7\*</sup>

XR-65A9xJ : 209 קוורט"ש לשנה

XR-55A9xJ : 168 קוורט"ש לשנה

צריכת חשמל במצב המתנת<sup>10\*9\*7\*</sup> (EPC)  
0.50 וואט (26 וואט במצב עדכון תוכנה/EPG)

רזולוציית מסך (אופקי × אנכי) (פיקסלים)  
2160 × 3840

דירוג יציאה

500 mA (עבור 1/2 USB), 900 mA (עבור 3 USB)

### מידות (בקירוב) (ר' × ג' × ע') (ס"מ)

עם מעמד שולחני

עמדה רגילה:

XR-65A9xJ : 150.2 × 83.4 × 31.7

XR-55A9xJ : 128.2 × 70.9 × 31.7

מצב מקרן קול:

XR-65A9xJ : 144.4 × 90.2 × 31.7

XR-55A9xJ : 122.3 × 77.6 × 31.7

ללא מעמד שולחני

XR-65A9xJ : 144.4 × 83.3 × 4.1

XR-55A9xJ : 122.3 × 70.9 × 4.1

### רוחב המעמד (בקירוב) (ס"מ)

עמדה רגילה:

XR-65A9xJ : 150.2

XR-55A9xJ : 128.2

מצב מקרן קול:

XR-65A9xJ : 136.5

XR-55A9xJ : 115.0

### משקל (בקירוב) (ק"ג)

עם מעמד שולחני

XR-65A9xJ : 24.6

XR-55A9xJ : 20.3

ללא מעמד שולחני

XR-65A9xJ : 22.5

XR-55A9xJ : 18.6

### אחרים

אביזרים אופציונליים

מתלה קיר: SU-WL450 / SU-WL850

טמפרטורת פעולה: 0°C – 40°C

לחות פעולה: 10% – 80% RH (ללא עיבוי)

1\* כאשר רזולוציית הקלט היא 4096 × 2160 והאפשרות

[מצב רחב] מוגדרת בתור [רגיל], הרזולוציה תוצג בתור

3840 × 2160. כדי להציג ברזולוציה של 4096 × 2160,

קבע את ההגדרה [מצב רחב] בתור [מלא 1] או [מלא 2].

2\* עיין בתפריט על גבי המסך בכדי להגדיר [תבנית אות

[HDMI].

3\* לפרטים, נא לעיין במדריך העזרה המקוון.

4\* Ultra High Speed HDMI IN 3 & 4. השתמש ב-HDMI לחיבור.

5\* חבר את מערכת השמע ל-HDMI IN 3 כדי לנתב את שמע

הטלוויזיה אל מערכת השמע שלך.

6\* הפונקציה לא זמינה באיטליה.

7\* המידע הזה מיועד למדינות האיחוד האירופי ולמדינות

אחרות אשר התקנות הרלוונטיות בהן מבוססות על תקנות

האיחוד האירופי לציון צריכת האנרגיה.

8\* צריכת החשמל השנתית בקילו וואט מבוססת על צריכת

חשמל יומית של 4 שעות למשך 365 ימים. צריכת האנרגיה

בנוהל תלויה באופן השימוש בטלוויזיה.

9\* המתח הנקוב במצב המתנה מושג לאחר שהטלוויזיה

סיימה התהליכים פנימיים הכרחיים.

10\* צריכת האנרגיה במצב המתנה תעלה כאשר הטלוויזיה

מחוברת לרשת.

### הערה

• זמינות אביזרים אופציונליים תלויה בארצות/אזור/דגם

טלוויזיה/מלאי.

• העיצוב והמפרטים כפופים לשינוי ללא הודעה.

• ייתכן ויהיה צורך במנויים לשירותים ויישומים וייתכן

שתנאים, הניתנים ו/או חיובים נוספים יחולו בעת השימוש

Google Assistant.

• דף המוצר במדריך זה הוא עבור COMMISSION

1062/2010 DELEGATED REGULATION (EU). עינינו

באתר עבור מידע לגבי (EU) 2019/2013.

### הערות על פונקציות של טלוויזיה דיגיטלית

• טלוויזיה דיגיטלית (חיבור DVB קרקעי, לוויני וכבל),

תכונות שירותים אינטראקטיביים ורשת עשויים לא

להיות זמינים בכל המדינות או איזורים. יכול ולא

ניתן יהיה להפעיל תכונות מסוימות או לא לפעול

בצורה תקינה עם חלק מהספקים וסביבות תקשורת.

חלק מספקי שירותי הטלוויזיה עשויים לגבות תשלום

עבור השירותים שלהם.

• טלוויזיה זו תומכת בשידור דיגיטלי עם מקודדי

H.265/HEVC, H.264/MPEG-4 AVC, MPEG-2,

אך לא ניתן להבטיח תאימות עם כל אותות מפעיל/

שירות אשר עשויים להשתנות במשך הזמן.

### מידע בנוגע לסימן המסחרי

• המותגים HDMI High-Definition ו-HDMI

Multimedia Interface והסמל HDMI הם סימנים

מסחריים או סימנים מסחריים רשומים של HDMI, Inc

Licensing Administrator, Inc. בארצות הברית

ובארצות אחרות.

(HDCP 2.3 (תואם) HDMI IN 1/2/3/4

וידאו :

2160p × 4096, <sup>2\*1\*</sup> (הרץ 60, 50) 2160p × 4096  
× 3840, <sup>1\*</sup> (הרץ 24) 2160p × 3840, <sup>2\*</sup> (הרץ 60, 50) 2160p × 3840  
2160p (24, 25, 30, הרץ), 1080p (30, 50, 60, 100,  
120 הרץ), 1080i/24p, 1080i (50, 60 הרץ), 720p (30,  
50 הרץ), 480p, 576p, 720/24p, 480p, פורמטים של  
מחשב אישי<sup>3\*</sup>

3840 × 2160p (100, 120 הרץ)<sup>4\*2\*</sup>

שמע :

במצב eARC (Enhanced Audio Return Channel)  
(Channel

לפרטים, נא לעיין במדריך העזרה המקוון.

מלבד מצב eARC

PCM לינארי 5.1 ערוצים : 88.2/48/44.1/32

Dolby, 24/20/16 kHz 192/176.4/96

DTS, Dolby Atmos, Audio

eARC/ARC (Enhanced Audio Return Channel/

Audio Return Channel (3 HDMI IN בלבד)<sup>5\*</sup>

במצב eARC

לפרטים, נא לעיין במדריך העזרה המקוון.

במצב ARC

PCM לינארי דו-ערוצי : 16 kHz 48 סיביות, Dolby

DTS, Dolby Atmos, Audio

DIGITAL AUDIO OUT (OPTICAL) ⇄

שקע אופטי דיגיטלי (PCM לינארי דו-ערוצי : 48 kHz

16 סיביות, DTS, Dolby Audio

(מיני תקע סטראו) Ⓞ

אוזניות

1, 2, 3 (HDD REC)<sup>6\*</sup>

שקע כניסת התקן USB HDD 3 (USB התקן

עבור תכונת הקלטה)

יציאות USB 1 ו-2 תומכות ב- High Speed USB

(USB 2.0)

יציאת USB 3 תומכת ב- Super Speed USB

(USB 3.1 GEN 1)



יציאת CAM (רכיב גישה מותנית)

LAN

מתאם 10BASE-T/100BASE-TX (בהתאם

לסביבת הפעולה של הרשת, מהירות החיבור עשויה

להשתנות. המהירות והאיכות של התקשורת אינן

מובטחות.)

CENTER SPEAKER IN

חדק כניסה לרמקול מרכזי

**השמל, נתוני מוצר ואחרים**

דרישות מתח

220 וולט – 240 וולט AC, 50 הרץ

## מפרטים

### מערכת

מערכת פנל : לוח OLED (דיודה פולטת אור המבוססת על חומר אורגני)

מערכת טלוויזיה : בכפוף לארץ/אזור/דגם הטלוויזיה שלך

אנלוגי : I, D/K, B/G

דיגיטלי : DVB-T/DVB-C/DVB-T2

לוויין : DVB-S/DVB-S2

שיטת שידור : NTSC3.58/SECAM/PAL (רק וידאו)/

NTSC4.43 (רק וידאו)

כיסוי ערוצים : בכפוף לארץ/אזור/דגם הטלוויזיה שלך

אנלוגי : VHF/UHF/כבלים

דיגיטלי : VHF/UHF/כבלים

לוויין : תדר 2150-950 IF מגה-הרץ

פלט שמע : 20 ואט + 20 ואט + 10 ואט + 10 ואט

טכנולוגיית אלחוט

פרוטוקול IEEE 802.11a/b/g/n/ac

גרסת Bluetooth® 4.2

פס (י) תדר

יציאת שמל	תחום תדרים
LAN אלחוטי (טלוויזיה)	
< 20.0 dBm	2400-2483.5 MHz
< 23.0 dBm	5150-5250 MHz
< 20.0 dBm	5250-5350 MHz
< 20.0 dBm	5470-5725 MHz
< 13.9 dBm	5725-5850 MHz
Bluetooth® (טלוויזיה)	
< 10.0 dBm	2400-2483.5 MHz
Bluetooth® (שלט רחוק)	
< 10.0 dBm	2400-2483.5 MHz

### שקעי קלט/פלט

אנטנה/כבלים

חיבור חימוני 75 אוהם עבור VHF/UHF

אנטנת לוויין

מחבר נקבה מסוג F, 75 אוהם.

1.0 LNB, DiSeqC 13 וולט / 18 וולט וטון של

Single Cable Distribution EN50494, KHz 22

S-CENTER SPEAKER IN / AV IN ⇄ / ⇄

קלט וידאו/שמע (מיני תקע)

קלט רמקול S-centre (מיני תקע)

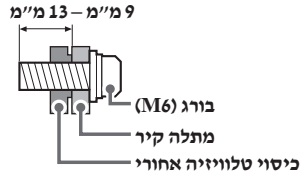

- **המסך הופך כהה יותר בזמן הצפייה בטלוויזיה.**
- אם התמונה כולה או חלק ממנה לא זזים, בהירות המסך תופחת בהדרגה כדי למנוע שמירת תמונה. זו אינה תקלה בטלוויזיה.

**אתה מודאג לגבי שמירת תמונה.**

אם אותה תמונה מוצגת שוב ושוב או למשך פרק זמן ארוך, ייתכן שאירעה שמירת תמונה. כדי להקטין צריבת תמונה, מומלץ לכבות את הטלוויזיה באמצעות לחיצה על לחצן הכיבוי בשלט או בטלוויזיה.

**הערות**

- יש לבצע רענון לוח רק כאשר צריבת התמונה נראית לעין באופן משמעותי. אין לבצע רענון לוח יותר מפעם בשנה מאחר שהוא עלול להשפיע על אורך חיי הלוח.
- תמונות שכוללות שעונים, סמלים וצבעים בהירים (כולל לבן) גורמים בקלות לשמירת תמונה. הימנע מהצגת סוגי תמונות אלה לפרקי זמן ארוכים, אחרת עלולה להיגרם שמירת תמונה.

**קו לבן מופיע על-גבי המסך.**

- רענון הלוח בוצע. ייתכן שיוצג קו לבן על המסך במהלך רענון הלוח. זו אינה תקלה בטלוויזיה. רענון הלוח מתחיל לאחר שהטלוויזיה נכבית והשלמתו אורכת כשעה.

**ההודעה [רענון לוח לא הושלם...] מוצגת.**

אם (i) הטלוויזיה דלוקה, (ii) כבל מתח החילופין (חיבור ראשי) מנותק, או (iii) טמפרטורת החדר מתחת לטווח שבין 10°C - 40°C מעלות צלזיוס במהלך רענון הלוח, רענון הלוח לא יושלם. יש להימנע משלושת התנאים שלעיל במהלך רענון הלוח.

לקבלת מידע נוסף לגבי פתרון בעיות, עיין במדריך העזרה.

- הקפד לשמור את הברגים שלא נעשה בהם שימוש ואת המעמד השולחני במקום בטוח עד שתהיה מוכן לחבר את המעמד השולחני. יש להרחיק את הברגים מילדים קטנים.
- \* מוגבל לאזור/ארץ/דגם טלוויזיה מסוימים בלבד.

**איתור תקלות**

פתרון בעיות כללי לבעיות כגון: מסך שחור, ללא עוצמת קול, תמונה קפואה, הטלוויזיה לא מגיבה או שהרשת אבדה, יש לבצע את השלבים הבאים.

**1** הפעל מחדש את הטלוויזיה על ידי לחיצה על לחצן ההפעלה שבשלט הרחוק למשך כחמש שניות. הטלוויזיה תופעל מחדש. אם הטלוויזיה לא מתחילה לפעול, יש לנסות לנתק את כבלי החשמל הראשיים. ואז לחץ על לחצן ההפעלה בטלוויזיה ושחרר אותו. המתן שתי דקות וחבר את כבל החשמל. לחלופין, לחץ על לחצן ההפעלה בטלוויזיה לכ-40 שניות עד לכיבוי של הטלוויזיה.

**2** עיין בתפריט העזרה על ידי לחיצה על **HELP** בשלט הרחוק.

**3** חבר את הטלוויזיה לאינטרנט ובצע עדכון תוכנה. סוני ממליצה לשמור על תוכנת הטלוויזיה מעודכנת. עדכוני תוכנה מספקים אפשרויות חדשות ושיפורי ביצועים.

**4** בקר באתר התמיכה של Sony (המידע נמצא בסוף מדריך זה).

**כאשר אתה מחבר את הטלוויזיה, ייתכן שהיא לא תידלק זמן מה גם אם תלחץ על לחצן ההפעלה בשלט הרחוק או בטלוויזיה עצמה.**  
נדרש זמן להפעלת המערכת. המתן כדקה ולאחר מכן לחץ שוב.

**השלט הרחוק לא מתפקד.**

- החלף את הסוללות.

**סיסמת נעילת ההורים נשכחה.**

- הזן את מספר ה-9999 עבור ה-PIN והזן את ה-PIN החדש.



☞ (בחירת קלט): הצג ובחר את מקור הקלט, וכי.

⚙️ (הגדרות מהירות): הצג הגדרות מהירות.  
\*←/BACK  
HOME

5 [5] +/- (עוצמת שמע)

⏮️ (עבור)

⊗ (השתק) \*

⏮️/⏪/⏩/⏭ CH +/-/⏮️/⏭ / הקודם (⏮️).

6 [6] AUDIO: בחר את הצליל של מקור רב לשוני או צליל כפול (בהתאם למקור התוכנית).

⋮ (הגדרת כתוביות)

HELP: הצג תפריט עזרה.

⏮️/⏪/⏩/⏭

● REC: תעד את התוכניות שצפית בהם לאחרונה ב-USB HDD\*2/DVR\*4.

EXIT

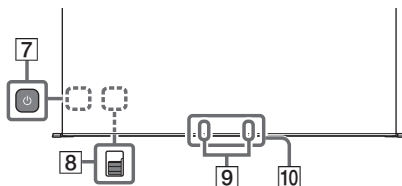

7 [7] ⏻ (הפעלה)

8 [8] BUILT-IN MIC SWITCH (עבור)

למיקרופון המובנה): הפעלה/כיבוי של ה-MIC המובנה. (ניתן למצוא אותו על ידי הסרת הכיסוי הצדדי)

9 [9] MIC מובנה\*2\*3\*7: כדי להפעיל את ה-MIC

המובנה, לחץ על לחצן המיקרופון על גבי השלט ופעל לפי ההוראות שעל גבי המסך.

10 [10] חיישן שלט רחוק / חיישן תאורת סביבה / LED

1\* התאורה האחורית של השלט הרחוק תידלק כאשר חיישן התאורה יזהה שתאורת הסביבה עמומה. ניתן לכבות את ההידלקות של התאורה האחורית האוטומטית.

2\* מוגבל לאזור/ארץ/דגם טלוויזיה/שפה מסוימים בלבד.

3\* Google Assistant או חיפוש קולי זקוקים לחיבור לאינטרנט.

4\* נדרשת הגדרת [הגדרת ממיר הכבלים/הלוויין].

5\* לא זמין עבור איטליה.

6\* קיצור נגישות זמין על ידי לחיצה ממושכת על ⊗ (השתק).

7\* צריכת החשמל תעלה כאשר ה-MIC המובנה מופעל בגלל שהוא תמיד מאזין.

## התקנת הטלוויזיה על הקיר

השימוש במתלה הקיר האופציונלי (SU-WL850 או SU-WL450)\* (לא סופק)

ללקוחות:

להגנה על המוצר ומטעמי בטיחות, Sony ממליצה מאוד שהתקנת הטלוויזיה תבצע על ידי סוכנים או קבלני משנה מורשים של Sony. אל תנסה להתקין אותו בעצמך.

לסוכני Sony וקבלני משנה:

יש להקדיש תשומת לב מלאה לבטיחות במהלך התקנה, תחזוקה תקופתית ובדיקה של המוצר.

מידע אודות מתלה הקיר

להוראות על התקנת מתלה הקיר, עיין במידע ההתקנה (מתלה הקיר) בדף המוצר של דגם הטלוויזיה שברשותך.

<https://www.sony.eu/support>

- פעל על פי מדריך ההוראות המסופק עם מתלה קיר/עבור הדגם שלך. התקנת טלוויזיה זו מחייבת מומחיות מספקת, במיוחד כדי לקבוע את חוזק הקיר ולוודא שהוא חזק מספיק כדי לשאת את משקל הטלוויזיה.

- Sony אינה אחראית לנוק או לפגיעה שנגרמו כתוצאה מטיפול שלא כהלכה או מהתקנה לקויה.
- התקנה על הקיר תבצע רק על ידי איש שירות מוסמך.
- מטעמי בטיחות, מומלץ מאוד להשתמש באביזרי Sony, כולל:

— מתלה קיר SU-WL850

— מתלה קיר SU-WL450

- הקפד להשתמש בברגים שסופקו עם הטלוויזיה בעת חיבור מתלה הקיר אל הטלוויזיה (SU-WL850) (בלבד). הקפד להשתמש בברגים שסופקו עם מתלה הקיר בעת חיבור מתלה הקיר אל הטלוויזיה (מלבד SU-WL850). הברגים המסופקים מתוכננים כמוצג באיור בעת מדידה ממשטח ההצמדה של מתלה הקיר.

קוטר הברגים ואורכם משתנה בהתאם לדגם מתלה הקיר. השימוש בברגים חשונים מאלו שסופקו עלול לגרום נזק פנימי לטלוויזיה או עלול לגרום לה לפולס וכי.



## שלט רחוק וטלוויזיה

צורת השלט הרחוק, המערך שלו, זמינותו ותפקודי לחצני השלט הרחוק עשויים להשתנות בהתאם לאזור/ ארץ/ דגם הטלוויזיה/ הגדרות הטלוויזיה שלך.

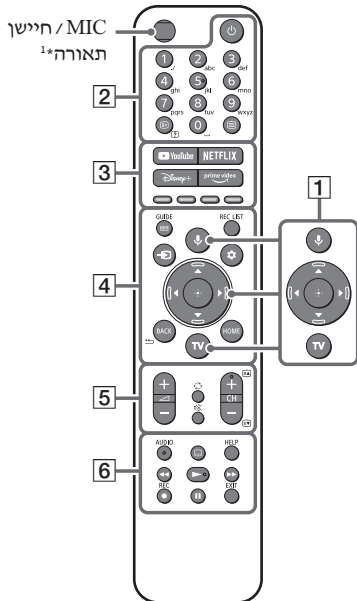

### 1. 🔊 (מיקרופון) / (Google Assistant):

השתמש ב-Google Assistant<sup>2\*</sup> או בחיפוש קולי<sup>3\*</sup>. לקבלת רמזים לשליטה בטלוויזיה, לחץ על לחצן המיקרופון על גבי השלט ואמור את המשפט "רמזים קוליים"<sup>2\*</sup>.

▲/▼/▶/⏪/⏩: ניווט ובחירה בתפריט שבמסך.  
**TV**: הצגת רשימת ערוצי טלוויזיה או מעבר לכניסה.

### 2. 🔌 (הפעלה)

**לחצני מספרים**

⏪/⏩ (2) / (מיידע/ חשיפת טקסט): הצג מידע.

☰ (טקסט): הצג טקסט מידע.

### 3. / Disney+ / NETFLIX / YouTube™

**לחצני צבעים / Prime Video**

📺/GUIDE (4): הצג את המדריך הדיגיטלי לתוכניות של הטלוויזיה או של הכבלים/הממיר לוויין<sup>4\*</sup>.

**REC LIST**: הצג את רשימת ההקלטה של USB HDD<sup>4\*</sup>/DVR<sup>4\*</sup>.

## השימוש בטלוויזיה כחלק

### ממערכת שמע

הערה

- לפני חיבור הכבלים, נתק את ספקי הכוח הראשיים של הטלוויזיה ושל מקלט ה-AV.
- עיין במדריך ההוראות של מערכת השמע עם מסוף S-CENTER OUT לפרטים.

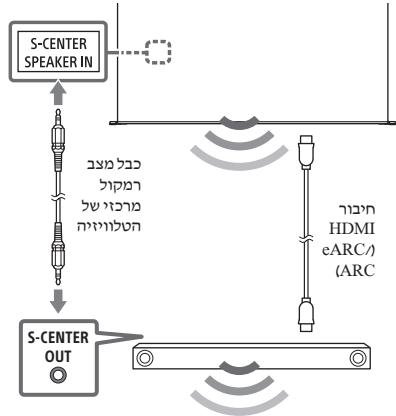

• בעת נשיאת הטלוויזיה או התקנתה, אל תניח את הטלוויזיה.

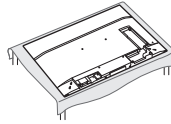

• בעת הובלת הטלוויזיה, אל תלטל אותה ואל תחשוף אותה לטלטול או תנודות חזקות.  
 • בעת הובלת הטלוויזיה לצורך תיקון או בעת מעבר דירה, ארוז אותה בעזרת אריזת המוקרית וחומר האריזה.

### מניעת נפילה

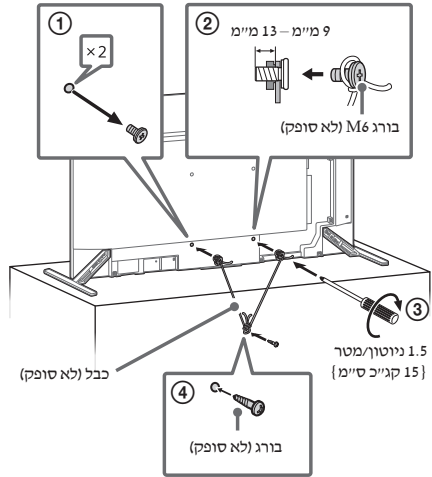

- מלא את המסך על ידי שינוי ל-[מצב רחב] כדי לבטל את הפסים השחורים. בחר [מצב רחב] על פני מצב [רגיל].
- כבה את OSD- (תצוגה במסך) על ידי לחיצה על הלחצן (+) (2) (מימין/חשיפת טקסט) וכבה את התפריטים מהציד המחובר. לפרטים נוספים, עיין במדריכי ההוראות של הציד המחובר.
- הימנע מהצגת תמונות סטטיות עם צבעים בהירים (כולל לבן), שעונים או סמלים בכל חלק של המסך.
- הגדר את הגדרות התמונה בהתבסס על תנאי הסיבה. התמונה הרגילה מומלצת לשימוש ביתי בעת צפייה בתוכן שרובו מציג את סמלי התחנה וכדומה.

התמונות הבאות נמצאות בטלוויזיה כדי לעזור ולהפחית/למנוע שמירת התמונה.

### רענון לוח

רענון לוח יתאים את אחידות הלוח. ניתן לבצע רענון לוח גם באופן ידני ויש להשתמש בו רק אם שמירת התמונה בולטת באופן ניכר.

זהירות:

- מונקציית רענון הלוח עלולה להשפיע על הלוח. באופן כללי, יש לבצע את רענון הלוח רק פעם אחת בשנה, אין לבצע אותו יותר מפעם בשנה מאחר שהוא עלול להשפיע על אורך חיי הלוח.
- השלמת רענון הלוח אורכת כשעה.
- ייתכן שיוצג קו לבן במסך במהלך רענון הלוח, זו אינה תקלה בטלוויזיה.
- רענון הלוח עובד רק כאשר טמפרטורת החדר היא בין 10 ל-40 מעלות צלזיוס.

### הזזת פיקסלים

מזיזה באופן אוטומטי את התמונה במסך כדי למנוע שמירת תמונה.

### תבונה אחרת

בהירות המסך מופחתת באופן אוטומטי כאשר מוצגות תמונות סטילס, שעונים, צבעים בהירים או סמלים ועוד.

## שימוש בטלוויזיה בתור רמקול

### מרכזי

#### הערה

- לפני חיבור הכבלים, נקט את ספקי הכוח הראשיים של הטלוויזיה ושל מקלט ה-AV.

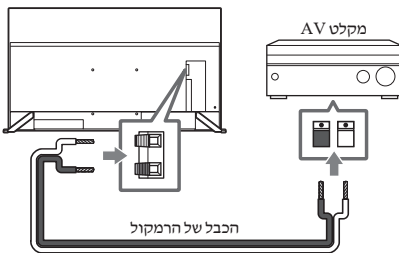

## הגנה על מסך הטלוויזיה (טלוויזיית OLED)

### אמצעי זהירות שיש לנקוט כדי להגן על המסך

#### מפני נזק

#### שמירת תמונה

טלוויזיית ה-OLED רגישה לשמירת תמונה (הרצה מוקדמת) בשל המאפיינים של החומרים שבהם משתמשים. שמירת התמונה עשויה לקרות אם התמונות מוצגות באותו מקום במסך שוב ושוב או לפרקי זמן ממושכים. זו אינה תקלה בטלוויזיה. יש להימנע מהצגת תמונות שעלולות לגרום לשמירת תמונה.

#### הדוגמאות הבאות הן תמונות שעלולות לגרום לשמירת תמונה:

- תוכן עם פסים שחורים בחלק העליון או התחתון ו/או בצד שמאל או ימין של המסך. (לדוגמה, פסים שחורים למעלה ולמטה, מסך 3, 4, הגדרה סטנדרטית)
- תמונות סטטיות כגון צילומים.
- משחקי וידאו עם תוכן סטטי בחלק מהמסך.
- תפריטים על-גבי המסך, מדריכי תוכניות, סמלי ערוצים ועוד.
- תוכן סטטי מאפליקציות.
- טיקרים על-גבי המסך, כגון אלו המשמשים בחדשות ובכותרות.

#### כדי להפחית את הסיכון לשמירת תמונה:

- Sony ממליצה לכבות את הטלוויזיה בצורה הרגילה על-ידי לחיצה על לחצן ההפעלה בשלט רחוק או בטלוויזיה.

# אודות המדריכים

טלוויזיה זו כוללת את המדריכים הבאים. אנא שמור את המדריכים להתייחסות עתידית.

## מדריך הגדרה

• התקנת הטלוויזיה והכנתה להפעלה.

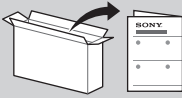

## מדריך עיון (מדריך זה) / תיעוד בטיחות

• מידע בטיחות, שלט רחוק, איתור תקלות, התקנה על הקיר, מפרטים וכו'.



## מדריך עזרה (מדריך המוקדן על המסך)

• הגדרות, פונקציות טלוויזיית אנדרואיד, חיבור לאינטרנט, פתרון בעיות וכו'.  
• כדי לפתוח את מדריך העזרה, לחץ על לחצן **HELP** בשלט הרחוק ובחר ב-"מדריך עזרה".



• אתה יכול לעיין במדריך העזרה בטלפון החכם שלך.

[https://rd1.sony.net/help/tv/iaep1/h\\_aep/](https://rd1.sony.net/help/tv/iaep1/h_aep/)



## מידע בטיחות

### התקנה/הגדרה

התקן והשתמש בטלוויזיה בהתאם להוראות שלהלן כדי להימנע משרפה, התחשמלות או נזק ואו פציעות.

### התקנה

- יש להתקין את הטלוויזיה ליד שקע חשמל נגיש.
- הצב את הטלוויזיה על משטח יציב ומאוזן כדי למנוע נפילה שתגרום לפגיעה נוספית או נזק לרכוש.
- התקן את הטלוויזיה במקום שלא ניתן למשוך, לדחוף או להפיל אותה.
- התקן את הטלוויזיה כך המעמד השולחני שלה לא יבלוט מעבר למעמד שלה (לא מסופק). אם המעמד השולחני יבלוט מעבר למעמד הטלוויזיה, הוא עלול לגרום לטלוויזיה להתהפך או ליפול ולגרום לפציעה או נזק לטלוויזיה.

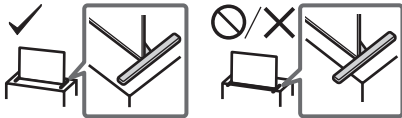

### הובלה

- לפני הובלת הטלוויזיה, נתק את כל כבלים.
- לפני הובלת הטלוויזיה, חסר את הכיסוי למעמד ואת כיסויי החיבור.
- יש צורך בשני אנשים או יותר כדי להוביל טלוויזיה גדולה.
- בהובלה ידנית של הטלוויזיה, החוק אותה כמו באיור להלן. אין ללחוץ על הלוח ועל המסגרת מסביב למסך.

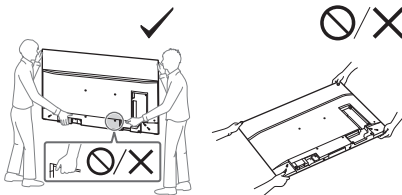

תפריטי ההגדרות כפופים לשינוי ללא הודעה.

**חשוב – קרא את הסכם הרישיון של תוכנת משתמש הקצה לפני השימוש במוצר Sony שלך.** השימוש במוצר מצביע על הסכמתך להסכם הרישיון של תוכנת משתמש הקצה. הסכם רישיון התוכנה בינד לבין Sony זמין באופן מקוון באתר החברה <https://www.sony.net/tv-software-licenses/> או במסך המוצר שלך. לחץ על (הגדרות מהירות) על גבי השלט ובחר [הגדרות] ← [מערכת] ← [מידע כללי] ← [מידע משפט] ← [הודעות ורישיונות].

### הערה

- לפני הפעלת הטלוויזיה, קרא את הסעיף "מידע בטיחות".
- יש לקרוא את מסמכי התייעוד של הבטיחות המצורפים לקבלת מידע בטיחותי נוסף.
- התמונות והאיוורים המופיעים במדריך ההגדרה ובמדריך זה הם לצורכי עיון בלבד וייתכן שיהיו שונים ממראה המוצר הממשי.
- ה-"x"/"xx" המופיע בשם הדגם תואם לספרה המתייחסת לעיצוב, לצבע או למערכת הטלוויזיה.

## מיקום תווית הזיהוי

תוויות הכוללות את מספר דגם הטלוויזיה, תאריך הייצור (שנה/חודש) ואת דירוג אספקת המתח נמצאות בחלק האחורי של הטלוויזיה או האריזה. ניתן למצוא אותן על-ידי חסרת כיסוי החיבור.

## הודעה חשובה

### הודעה בנוגע לציוד רדיו

Sony Corporation מצהירה בזאת שסוגי ציוד מסוגי XR-65A90J, XR-55A90J תואמים להנחיה EUC/2014/53. הטקסט המלא של הצהרת התאימות של האיחוד האירופי זמין בכתובת האינטרנט הבאה: <https://compliance.sony.eu>

לציוד רדיו זה, חלות המגבלות הבאות על שימוש או דרישות רישוי לשימוש ב-, AT, BE, HR, CY, CZ, DK, EE, FI, FR, DE, EL, HU, IE, IT, LV, LT, LU, MT, NL, PL, PT, SE, SK, SI, ES, SE, UK, UK (NI), IS, LI, NO, CH, BG, RO, TR, AL, BA, MK, MD, RS, ME, קוסובו :

פס התדריויות 5150 - 5350 MHz מוגבל לפעולות בתוך הבית בלבד.

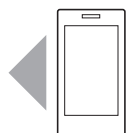

Tugi / Atbalsts / Palaikymas / Podrška / Podpora / Podrška / תמיכה

<https://www.sony.eu/support>