

Uputstvo za upotrebu

SAMSUNG inverter klima AR12CXCAAWKNEU

SAMSUNG



Tehnoteka je online destinacija za upoređivanje cena i karakteristika bele tehnike, potrošačke elektronike i IT uređaja kod trgovinskih lanaca i internet prodavnica u Srbiji. Naša stranica vam omogućava da istražite najnovije informacije, detaljne karakteristike i konkurentne cene proizvoda.

Posetite nas i uživajte u ekskluzivnom iskustvu pametne kupovine klikom na link:

<https://tehnoteka.rs/p/samsung-inverter-klima-ar12cxcaawkneu-akcija-cena/>



Klima-uređaj

Korisnički priručnik

AR**CXCA****

- Hvala vam što ste kupili Samsung klima-uređaj.
- Pre nego što počnete da koristite uređaj, pažljivo pročitajte ovaj korisnički priručnik i sačuvajte ga za kasnije korišćenje.



SAMSUNG



Sadržaj

Informacije za bezbedan rad	4
Informacije za bezbedan rad	4
Kratak pregled	15
Pregled unutrašnje jedinice	15
Ekran	16
Pregled daljinskog upravljača	17
Punjenje daljinskog upravljača	17
Korišćenje daljinskog upravljača	18
Izaberite radni režim • Da biste podesili temperaturu	18
Da biste podesili brzinu ventilatora • Da biste podesili smer strujanja vazduha	19
Pametne karakteristike	20
Snažne i pametne karakteristike	20
Funkcija WindFree Cooling	20
Režim AI Auto	21
Režim Cool	22
Režim Dry • Režim Fan	23
Režim Heat • Automatsko odmrzavanje	24
Niz pametnih karakteristika	25
Funkcija MAX	25
Funkcija Eco	26
Funkcija Quiet	27
Funkcija otkrivanja pokreta	28
Funkcija Beep	30
Funkcija automatskog čišćenja	31
Funkcija osvetljenja ekrana • Funkcija povezivanja na Wi-Fi mrežu (aplikacija SmartThings)	33
Vremenski raspored	34
Funkcija vremenskog uključivanja/isključivanja	34
Funkcija Good Sleep	36



Čišćenje i održavanje	37
Raspored	37
Čišćenje	38
Dodatak	42
Rešavanje problema	42
Informacije o rashladnom uređaju	44
Aplikacija SmartThings	45



**Pravilno odlaganje ovog proizvoda
(Odlaganje električne i elektronske opreme)**

(Primenjuje su u zemljama sa odvojenim sistemima za prikupljanje otpada)

Ovo obeležje na proizvodu, dodaci ili dokumentacija označavaju to da proizvod i njegovi elektronski dodaci (npr. punjač, slušalice, USB kabl) ne bi smeli da se odlažu zajedno sa ostalim otpadom iz domaćinstva, kada im istekne vek trajanja. Da biste sprečili moguće ugrožavanje čovekove okoline ili ljudskog zdravlja usled nekontrolisanog odlaganja, odvojite ove proizvode od ostalog otpada i odgovorno ga reciklirajte kako biste promovisali trajnu ponovnu upotrebu materijalnih resursa.

Kućni korisnici treba da se obrate prodavcu kod koga su kupili ovaj proizvod ili lokalnoj državnoj ustanovi kako bi se upoznali sa detaljima o mestu i načinu na koji mogu da izvrše recikliranje ovih proizvoda koje će biti bezbedno po čovekovu okolinu.

Poslovni korisnici treba da se obrate dobavljaču i provere uslove i odredbe ugovora o kupovini. Ovaj proizvod i njegovi elektronski dodaci prilikom odlaganja ne treba da se mešaju sa ostalim komercijalnim otpadom.



Ispravno odlaganje baterija za ovaj uređaj

Ova oznaka na bateriji, priručniku ili na pakovanju znači da baterija u ovom proizvodu ne sme da se odloži sa ostalim otpadom iz domaćinstva, kada prestane da radi. Tamo gde postoje sledeće oznake hemijskih elemenata Hg, Cd ili Pb, to označava da baterija sadrži živu, kadmijum ili olovo u količinama iznad nivoa dozvoljenog prema direktivi EC Directive 2006/66.

Informacije o naporima kompanije Samsung da doprinese očuvanju životne sredine i o specifičnim zakonskim obavezama u pogledu proizvoda, npr. Direktivi o registraciji, evaluaciji, autorizaciji i restrikcijama hemikalija (REACH), potražite na sledećoj adresi: <https://www.samsung.com/uk/sustainability/environment/environment-data/>



Informacije za bezbedan rad

UPOZORENJE: Pročitajte ovo uputstvo

Pre postavljanja, upotrebe ili održavanja ovog aparata pročitajte sve informacije i poštujujte sva uputstva za bezbedan rad.

Nepravilno postavljanje, upotreba ili održavanje ovog aparata može prouzrokovati smrt ili ozbiljnu povredu osoba ili oštećenje imovine. Ova uputstva čuvajte zajedno sa aparatom. Ovo uputstvo je podložno izmenama. Za najnoviju verziju posetite www.samsung.com.

Pošto se navedena uputstva odnose na razne modele, karakteristike vašeg klima-uređaja se mogu malo razlikovati od opisanih. Ako imate pitanja, obratite se servisu ili posetite www.samsung.com.

Obaveštenja i napomene

Da bismo vam naglasili bezbednosne poruke i istaknute informacije, u ovom uputstvu koristimo sledeća obaveštenja i napomene:

UPOZORENJE

Opasnost ili nebezbedno rukovanje koje može dovesti do teških povreda ili smrti.

OPREZ

Opasnost ili nebezbedno rukovanje koje može dovesti do lakših povreda ili materijalne štete.

VAŽNO

Informacije od posebnog značaja

NAPOMENA

Dodatne informacije koje mogu biti korisne



UPOZORENJE: Sporogoreći materijal
(Uređaj je napunjen rashladnim sredstvom R-32.)



Korisničko uputstvo i uputstvo za instalaciju treba pažljivo pročitati.



Korisničko uputstvo i uputstvo za instalaciju treba pažljivo pročitati.



Uputstvo za servisiranje treba pažljivo pročitati.

OPŠTE NAPOMENE

Nije predviđeno da ovim uređajem upravljaju osobe (uključujući decu) sa smanjenim fizičkim, čulnim ili mentalnim sposobnostima ili osobe koje nemaju iskustvo i znanje za to, osim ako nisu pod nadzorom ili ako im uputstva za korišćenje uređaja ne daje osoba odgovorna za njihovu bezbednost. Deca treba da budu pod nadzorom da se ne bi igrala aparatom.

Za korišćenje u Evropi: Ovaj aparat mogu da koriste deca starosti od 8 i više godina kao i osobe sa smanjenim fizičkim, čulnim ili mentalnim sposobnostima ili osobe koje nemaju iskustvo i znanje, ako su pod nadzorom ili su im data uputstva za korišćenje aparata na bezbedan način i razumeju moguće opasnosti. Deca ne smeju da se igraju aparatom. Deca ne smeju da čiste i provode korisničko održavanje aparata bez nadzora.

VAŽNO

Za obavljanje svoje antibakterijske funkcije, ovaj proizvod je obrađen biocidnom supstancom, srebrnim zeolitom.

Informacije za bezbedan rad

UGRADNJA

UPOZORENJE

Koristite napojni kabl koji zadovoljava specifikacije ovog ili zahtevnijeg proizvoda i koristite ga samo za ovaj aparat. Osim toga, ne koristite produžni kabl.

- Produžavanje napojnog kabla može da dovede do električnog udara ili požara.
- Ne koristite električni transformator. To može da izazove električni udar ili požar.
- Ako se promeni napon/frekvencija/nominalna struja, može da dođe do požara.

Ovaj aparat mora da ugradi kvalifikovani tehničar ili servisna firma. Nemojte sami pokušavati da postavite klima-uređaj.

- U suprotnom, može da dođe do električnog udara, požara, eksplozije, problema u radu proizvoda ili povreda, kao i do poništavanja garancije ugrađenog proizvoda.

Postavite izolacioni prekidač pored klima-uređaja (ali ne na ploče klima-uređaja), kao i namenski automatski prekidač za klima-uređaj.

- U suprotnom, može da dođe do električnog udara ili požara.

Dobro pričvrstite spoljašnju jedinicu tako da njen električni deo ne bude izložen.

- U suprotnom, može da dođe do električnog udara, požara, eksplozije ili problema u radu proizvoda.

Ne postavljajte ovaj aparat blizu grejača ili zapaljivog materijala. Ne postavljajte ovaj aparat na vlažnim, masnim ili prašnjavim mestima, kao ni na mestima direktno izloženim sunčevoj svetlosti i vodi (ili kiši). Ne postavljajte ovaj aparat na mestima na kojima gas može da iscuri.

- To može da izazove električni udar ili požar.



Nikada ne postavljajte spoljašnju jedinicu na mesto sa koga može da padne, kao što je visok spoljašnji zid.

- Ako spoljašnja jedinica padne, to može da dovede do povreda, smrti ili materijalne štete.

Ovaj aparat mora da bude pravilno uzemljen. Aparat ne sme da bude uzemljen preko cevi za gas, plastične cevi za vodu ili telefonske linije.

- U suprotnom, može da dođe do električnog udara, požara i eksplozije.
- Koristite utikač sa uzemljenjem.

Proizvod treba čuvati u prostoriji u kojoj nema izvora paljenja (npr. otvorenog plamena, gasnih uređaja, električnih grejalica itd.).

- Imajte na umu da rashladno sredstvo nema miris.



OPREZ

Pokrijte klima-uređaj PE VREĆOM nakon postavljanja, a uklonite je kada klima-uređaj počne da radi.

Postavite aparat na ravan i tvrd pod koji može da izdrži njegovu težinu.

- U suprotnom, može da dođe do prekomernih vibracija, buke ili problema u radu proizvoda.

Pravilno postavite odvodno crevo kako bi voda mogla nesmetano da otiče.

- U suprotnom, može da dođe do preliivanja vode i materijalne štete. Ne priključujte odvod na cevi za otpadnu vodu jer naknadno mogu da se jave neprijatni mirisi.

Prilikom postavljanja spoljašnje jedinice pravilno priključite odvodno crevo da bi voda pravilno oticala.

- Voda koja nastaje prilikom grejanja spoljašnje jedinice može da se prelije i napravi materijalnu štetu. Ako zimi dođe do stvaranja i pucanja leda, to može da dovede do povreda, smrti ili materijalne štete.



Informacije za bezbedan rad

Nemojte da postavljate proizvod na mestu na kom je potreban termo-higrostat (kao što su serverske prostorije, mašinske prostorije, računarske prostorije itd.)

- Ova mesta ne pružaju garantovane operativne uslove za rad uređaja i zato učinak može biti slab na tim mestima.

ELEKTRIČNO NAPAJanJE

UPOZORENJE

Ako je automatski prekidač oštećen, pozovite najbliži servisni centar.

Ne vucite i ne savijajte napojni kabl previše. Ne uvijajte i ne vezujte napojni kabl. Ne kačite napojni kabl preko metalnih predmeta, ne stavljajte teške predmete na njega, ne provlačite ga između predmeta i ne gurajte ga u prostor iza aparata.

- To može da izazove električni udar ili požar.

Ako se kabl za napajanje ošteti, proizvođač, predstavnik servisa ili slična kvalifikovana osoba ga odmah mora zameniti kako bi se izbegla pojava opasnosti.

OPREZ

Kada duže vreme ne koristite klima-uređaj ili prilikom oluje sa grmljavinom/sevanjem, napajanje treba da bude isključeno preko automatskog prekidača.

- U suprotnom, može da dođe do električnog udara ili požara.



KORIŠĆENJE

UPOZORENJE

Ako je uređaj poplavljen, pozovite najbliži servisni centar.

- U suprotnom, može da dođe do električnog udara ili požara.

Ako aparat počne da stvara čudne zvuke, miris paljevine ili dim, odmah isključite napajanje i pozovite najbliži servisni centar.

- U suprotnom, može da dođe do električnog udara ili požara.

Ako se klima-uređaj pokvari ili ako ga je potrebno popraviti, odmah prekinite njegov rad i isključite ga sa napajanja. Zatim se obratite ovlašćenom servisnom osoblju.

Ako procuri gas (kao što je propan, tečni naftni gas itd.), odmah provetrite prostoriju ne dodirujući napojni kabl. Ne dodirujte ni aparat ni napojni kabl.

- Ne koristite ni ventilator.
- Varnica može da dovede do eksplozije ili požara.

Da biste ponovo postavili klima-uređaj, pozovite najbliži servisni centar.

- U suprotnom, može da dođe do problema u radu proizvoda, curenja vode, električnog udara ili požara.
- Isporuka proizvoda nije obezbeđena. Ako proizvod ponovo postavljate na drugo mesto, biće naplaćeni dodatni troškovi i instalaciona taksa.
- Obavezno pozovite najbliži servisni centar ako želite da postavite proizvod na nestandardno mesto, kao što je industrijska zona ili mesto u blizini obale gde je on izložen soli u vazduhu.

Informacije za bezbedan rad

Ne dirajte automatski prekidač mokrim rukama.

- To može da izazove električni udar.

Ne isključujte klima-uređaj pomoću automatskog prekidača dok radi.

- Ako isključite, pa ponovo uključite klima-uređaj pomoću automatskog prekidača, može da nastane varnica i da dođe do električnog udara ili požara.

Nakon što otpakujete klima-uređaj, odložite sav materijal za pakovanje van domašaja dece jer može da bude opasan po njih.

- Ako dete navuče kesu preko glave, može da se uguši.

Ne dirajte krilce za strujanje vazduha rukama ili prstima kada uređaj greje.

- To može da izazove električni udar ili opekotine.

Ne gurajte prste ili strane materije u ulaz/izlaz za vazduh na klima-uređaju.

- Posebno vodite računa da deca ne guraju prste u proizvod jer mogu da se povrede.

Ne udarajte po klima-uređaju i ne vucite ga prekomernom silom.

- To može da izazove požar, povrede ili probleme u radu proizvoda.

Ne postavljajte nikakav predmet blizu spoljašnje jedinice preko koga bi deca mogla da se popnu na mašinu.

- To može da izazove teške povrede kod dece.

Ne koristite klima-uređaj preterano dugo na slabo provetrenim mestima ili blizu onemoćalih osoba.

- To može da bude opasno zbog nedostatka kiseonika, pa je potrebno da otvorite prozor bar jedanput svakog sata.



Ne koristite sredstva za ubrzavanje procedure odmrzavanja ili za čišćenje koja nije preporučila kompanija Samsung.

Ne bušite i ne palite.

Imajte na umu da rashladna sredstva često ne sadrže mirise.

Ako bilo kakva strana supstanca, kao što je voda, uđe u aparat, isključite napajanje i pozovite najbliži servisni centar.

- U suprotnom, može da dođe do električnog udara ili požara.

Ne pokušavajte sami da popravite, rasklopite ili modifikujete aparat.

- Ne koristite nikakav drugi osigurač (od bakra, čelične žice itd.), već samo standardni.
- U suprotnom, može da dođe do električnog udara, požara, problema u radu proizvoda ili povreda.

OPREZ

Ne postavljajte predmete ili uređaje ispod unutrašnje jedinice.

- Kapljanje vode iz unutrašnje jedinice može da dovede do požara ili materijalne štete.

Najmanje jednom godišnje proverite da montažni okvir spoljašnje jedinice nije napukao.

- U suprotnom, može da dođe do povreda, smrti ili materijalne štete.

Da ne bi došlo do povreda, promenite smer krilaca za horizontalno strujanje vazduha nakon što zaustavite pomeranje krilca za vertikalno strujanje vazduha. (u slučaju ručnog prilagođavanja horizontalnog strujanja vazduha)



Informacije za bezbedan rad

Kada klima-uređaj ne hladi ili ne greje pravilno, postoji mogućnost da je došlo do curenja rashladnog sredstva. Ako je do curenja došlo, zaustavite rad uređaja, provetrite prostoriju i odmah se obratite prodavcu radi dopune rashladnog sredstva.

Rashladno sredstvo nije štetno. Ipak, ako dođe u dodir sa plamenom može doći do stvaranja štetnih gasova, a postoji i opasnost od požara.

Prilikom transporta unutrašnje jedinice cevi moraju biti zaštićene potpornim nosačima. Prilikom pomeranja proizvoda nemojte držati cevi.

- To može dovesti do curenja gasa.

Ne postavljajte ovaj proizvod na brod ili u vozilo (kao što je kamper vozilo).

- So, vibracije ili drugi faktori iz okruženja mogu da dovedu do problema u radu proizvoda, do električnog udara ili požara.

Nije dozvoljeno da stojite na aparatu ni da na njega stavljate bilo šta (rublje, upaljene sveće, upaljene cigarete, sudove, hemikalije, metalne predmete itd.).

- To može da izazove električni udar, požar, probleme u radu proizvoda ili povrede.

Ne rukujte aparatom ako su vam ruke mokre.

- To može da izazove električni udar.

Ne prskajte površinu aparata isparljivim materijama kao što je insekticid.

- Osim što su štetne po ljude, mogu da izazovu električni udar, požar ili probleme u radu proizvoda.



Ne pijte vodu iz klima-uređaja.

- Ta voda može da bude štetna po ljude.

Nemojte udarati, tresti, ispuštati ili pokušavati da rastavite daljinski upravljač.

Prilikom zamene baterija u daljinskom upravljaču držite ih van domašaja dece.

- Ako dete proguta bateriju odmah se obratite lekaru.

Prilikom zamene baterija u daljinskom upravljaču pazite da tečnost iz baterija ne dođe u dodir sa kožom.

- Tečnost iz baterija je opasna za ljude.

Ne dodirujte cevi priključene na proizvod.

- To može da izazove opekotine ili povrede.

Nemojte seći ili paliti rezervoar ili cevi za rashladno sredstvo.

Smer strujanja vazduha nemojte podešavati ka kaminu ili grejalici.

Ne koristite klima-uređaj za održavanje precizne opreme, hrane, životinja, biljaka ili kozmetike ili u bilo koje druge nestandardne svrhe.

- To može da izazove materijalnu štetu.

Izbegavajte da dugo izlažete ljude, životinje ili biljke direktnom strujanju vazduha iz klima-uređaja.

- To može da škodi ljudima, životinjama i biljkama.

Informacije za bezbedan rad

ČIŠĆENJE

UPOZORENJE

Ne koristite direktan mlaz vode da biste očistili aparat. Ne koristite benzen, razređivač ili alkohol da biste očistili aparat.

- To može da izazove gubitak boje, deformacije, oštećenja, električni udar ili požar.

Pre čišćenja, servisiranja ili održavanja aparata, obavezno isključite proizvod sa izvora napajanja i sačekajte da se ventilator zaustavi.

- U suprotnom, može da dođe do električnog udara ili požara.

OPREZ

Pažljivo čistite površinu izmenjivača toplote spoljašnje jedinice jer ima oštre ivice.

- Ovo treba da obavi kvalifikovani tehničar. Obratite se svom tehničaru ili servisnom centru.

Ne čistite unutrašnjost klima-uređaja sami.

- Pozovite najbliži servisni centar da vam očisti unutrašnjost aparata.
- Čišćenje filtera je objašnjeno u odeljku „Čišćenje“.
- U suprotnom, može da dođe do štete, električnog udara ili požara.
- Pazite da se ne povredite na oštre ivice na površini izmenjivača toplote kada njime rukujete.

Pregled unutrašnje jedinice

Stvarni izgled proizvoda se može malo razlikovati od onog prikazanog na donjoj slici.

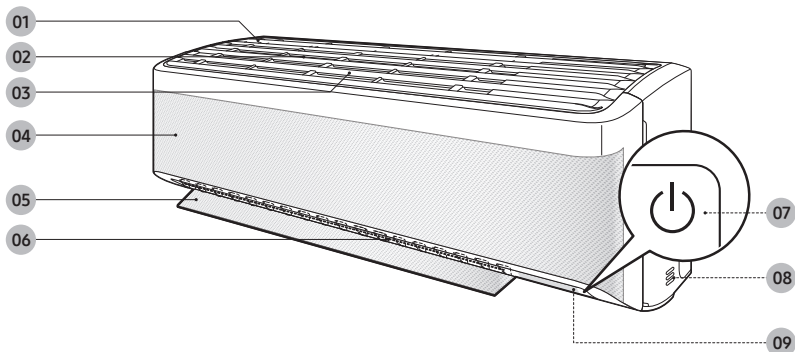

- 01 Dovod za vazduh
- 02 Filter za vazduh
- 03 Filter za trostruku zaštitu
- 04 Panel WindFree
- 05 Krilce za strujanje vazduha (nagore i nadole)

- 06 Krilca za strujanje vazduha (nalevo i nadesno)
- 07 Dugme za napajanje/prijemnik za daljinski upravljač
- 08 Senzor sobne temperature
- 09 Ekran

NAPOMENA

- Proizvod se isporučuje sa dva filtera za trostruku zaštitu i priručnikom.

Kratik pregled

Pregled unutrašnje jedinice

Ekran

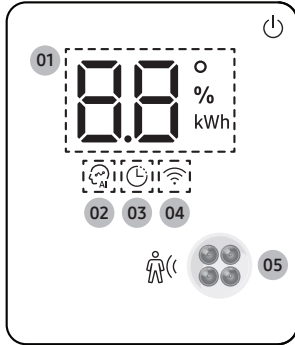

01 Indikator temperature (numerički)
Indikator resetovanja filtera (F)
Indikator automatskog čišćenja (C)
Indikator odmrzavanja (DF)

02 Indikator AI Auto

03 Indikator tajmera
Indikator Good Sleep

04 Wi-Fi indikator

NAPOMENA

- Kada je Wi-Fi uključen, indikator treperi tri puta, a zatim se uključuje.

05 Senzor za otkrivanje pokreta

NAPOMENA

- Ako Wi-Fi indikator treperi 10 sekundi nakon što počne rad, to znači da klima-uređaj nije povezan na Wi-Fi. Pogledajte „Aplikacija SmartThings“ na strani 45 i povežite klima-uređaj na Wi-Fi.
- Kada je povezan na Wi-Fi, klima-uređaj može da prikupi i nauči vaše korisničke obrasce, kako bi mogao da radi u režimu AI Auto.

Pregled daljinskog upravljača

Većina uputstava za rukovanje u ovom uputstvu zahteva upotrebu daljinskog upravljača.

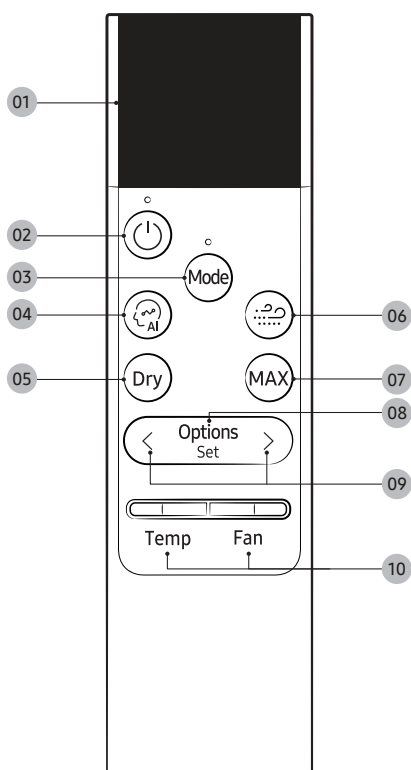

- 01 Ekran
 - 02 Dugme za napajanje
 - 03 Dugme Mode
 - 04 Dugme AI Auto
 - 05 Dugme Dry
 - 06 Dugme WindFree
 - 07 Dugme MAX
 - 08 Dugme za Options/Set/automatsko čišćenje
 - 09 Dugme za smer
 - 10 Dugme za temperaturu/brzinu ventilatora
- Pritisnite i držite dugme 3 sekunde da biste uključili ili isključili funkciju automatskog čišćenja.

NAPOMENA

- Pritisnite bilo koje dugme da biste probudili ekran.
- Ekran se isključuje ako se ne pritisne nijedno dugme daljinskog upravljača 5 sekundi.
- Sivi krugovi na dugmadima daljinskog upravljača prikazani u korisničkom priručniku označavaju oblasti koje treba pritisnuti da bi dugmad radila.
Npr. < options set >

Kratik pregled

Punjenje daljinskog upravljača

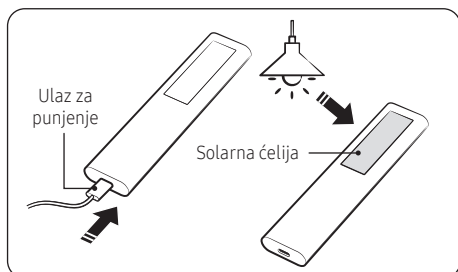

- Potpuno napunite daljinski upravljač pre upotrebe.
- Ako se na ekranu daljinskog upravljača pojavi „Low battery“, napunite daljinski upravljač pomoću USB porta (tipa C) na dnu daljinskog upravljača. Ako držite daljinski upravljač okrenut nadole, on se puni preko solarne ćelije, omogućavajući bateriji da traje duže.
- Dok se daljinski upravljač puni, na ekranu se prikazuje „Charging“. Nakon što se punjenje završi, pojavljuje se „Complete“, a zatim se ekran isključuje. Zatim uklonite kabl za punjenje.
- Ako se daljinski upravljač neće koristiti duži vremenski period, obavezno napunite daljinski upravljač pomoću USB porta pre skladištenja.

NAPOMENA

- Proizvod ne dolazi sa kablom za punjenje ili punjačem daljinskog upravljača.

Srpski 17

Korišćenje daljinskog upravljača

Klima-uređaj možete lako da koristite tako što izaberete neki režim, a zatim regulišete temperaturu, brzinu ventilatora i smer vazduha.

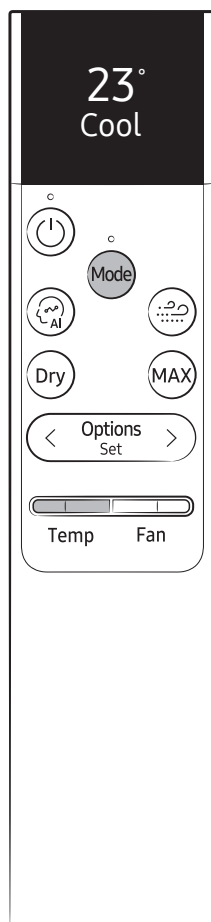

Izaberite radni režim

Da bi se promenio trenutno aktivni režim između AI Auto, Cool, Dry, Fan i Heat pritisnite dugme **Mode** (režim).

Možete koristiti režim AI Auto nakon povezivanja na Wi-Fi mrežu.

NAPOMENA

Možete koristiti režime Cool, Dry i Heat u sledećem radnom opsegu.

Režim	Cool	Dry	Heat
Unutrašnja temperatura	Od 16°C do 32°C	Od 18°C do 32°C	27°C ili manje
Spoljašnja temperatura	Od -10°C do 46°C	Od -10°C do 46°C	Od -15 °C do 24 °C ¹⁾
Unutrašnja vlažnost	Relativna vlažnost od 80% ili manja ²⁾	-	-

¹⁾ Ako spoljašnja temperatura padne na -15 °C, kapacitet grejanja može da se smanji za 60% do 70%.

²⁾ Ako klima-uređaj radi duže vreme u režimu Cool u sredini u kojoj je velika vlažnost vazduha, može doći do stvaranja kondenzacije.

- Više informacija o spoljašnjoj temperaturi u višestrukome sistemu potražite u priručniku za višestruki sistem.

Da biste podesili temperaturu

Da biste kontrolisali temperaturu u svakom režimu, pritisnite dugme **[Temp]** gore ili dole:

Režim	Regulacija temperature
AI Auto/Cool/Heat	Promena za 1 °C u rasponu od 16 °C do 30 °C.
Dry	Promena za 1 °C u rasponu od 18 °C do 30 °C.
Fan	Bez regulacije temperature.

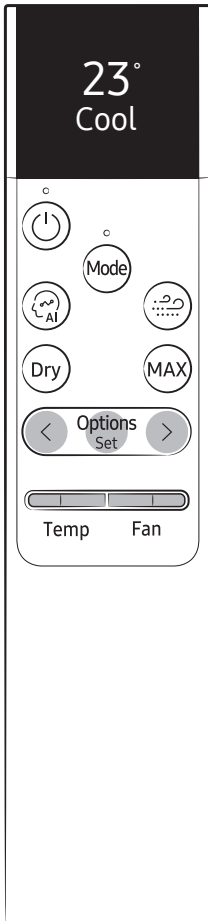

Da biste podesili brzinu ventilatora

U svakom režimu možete da izaberete sledeće brzine ventilatora:

Režim	Raspoložive brzine ventilatora
Cool/Heat	
Fan	
AI Auto/Dry	Nema kontrole brzine ventilatora.

Da biste podesili smer strujanja vazduha

Održavajte konstantan smer strujanja vazduha tako što ćete zaustaviti pomeranje krilaca za vertikalno i horizontalno strujanje vazduha.

- U radu ▶ Pritisnite dugme ▶ Izaberite Horizontal All ili Horizontal Fix.
- ili
- U radu ▶ Pritisnite dugme ▶ Izaberite Vertical All ili Vertical Fix.

NAPOMENA

- Ako ručno podesite krilce za vertikalno strujanje vazduha, možda neće potpuno da se zatvori kada isključite klima-uređaj.
- Za promenu položaja krilaca za strujanje vazduha uvek koristite daljinski upravljač. Krilca nemojte pomerati rukom. Možda neće raditi pravilno.
- Vertikalni smer strujanja vazduha ne možete da kontrolišete u režimu Cool kada je uključena funkcija Good Sleep.
- Takođe možete da izaberete smer strujanja vazduha iz menija Options:

- U radu ▶ ▶ ▶ Izaberite Direction.
- Izaberite Vertical. ▶ ▶ Izaberite Vertical All ili Vertical Fix.
- ili
- Izaberite Horizontal. ▶ ▶ Izaberite Horizontal All ili Horizontal Fix.



Snažne i pametne karakteristike

Wind
Free
On

Wind
Free
Off

Pametne karakteristike

Funkcija WindFree Cooling

Pomoću funkcije WindFree Cooling uživajte u blagom povetarcu koji dolazi iz proreza u WindFree panelu umesto da vazduh dolazi direktno preko krilaca za strujanje vazduha.

U režimu Cool/Dry/Fan ► 

NAPOMENA

- Da biste otkazali ovu funkciju, ponovo pritisnite dugme  (WindFree).
- Kada je funkcija WindFree Cooling uključena, klima-uređaj automatski reguliše temperaturu i brzinu ventilatora da bi temperaturu u prostoriji održavao blagom i prijatnom.
- Kada se funkcija WindFree Cooling otkáže, klima-uređaj se vraća na prvobitnu brzinu ventilatora i vazduh prelazi preko krilaca za strujanje vazduha.
- U režimu Cool, preporučena podešena temperatura tokom rada funkcije WindFree Cooling je od 24 °C do 26 °C.
- Funkciju WindFree Cooling možete koristiti u režimima Cool, Dry ili Fan.
- Funkciju Quiet ne možete izabrati tokom rada funkcije WindFree Cooling.
- Izborom funkcije WindFree Cooling otkazuje se rad funkcija MAX, Eco i podešavanje smera strujanja vazduha.



Režim AI Auto

Koristite režim AI Auto za automatsko aktiviranje bilo kog od režima Cool, Dry, Heat i WindFree Cooling, u zavisnosti od naučenih uobičajenih postupaka korisnika koji se dobijaju na osnovu podataka sa spoljnih servera pomoću Wi-Fi modula. Omiljena temperatura i režim rada se takođe podešavaju na osnovu trenutnih temperatura (unutrašnje/spoljašnje) i prikupljenih podataka o uobičajenim postupcima korisnika.





ili



► Izaberite Auto.

NAPOMENA

- Ovaj režim možete koristiti nakon povezivanja na Wi-Fi mrežu.
- U režimu AI Auto, indikatori  (AI Auto) i  (Wi-Fi) se prikazuju na ekranu unutrašnje jedinice.
- Ako prikupljeni korisnički obrasci nisu dovoljni, podešena temperatura se određuje na osnovu vremena aktivnosti korisnika i unutrašnje/spoljne temperature.
- Podešena temperatura se određuje u opsegu između 22 °C i 28 °C (Cool) / 20 °C i 28 °C (Heat) u režimu AI Auto. Takođe je možete promeniti i ručno.
- Automatski promenjena podešena temperatura se prikazuje na ekranu unutrašnje jedinice, koja se prebacuje na trenutnu temperaturu nakon 4 do 5 sekundi.
- Kada pritisnete  (režim) u režimu AI Auto, režim se otkazuje.
- Ako podešenu temperaturu promenite u režimu AI Auto, klima-uređaj će raditi sa promenjenom podešenom temperaturom.

Ako nije povezan na Wi-Fi

- Klima-uređaj automatski prelazi u režim Cool, Dry ili Heat, u zavisnosti od temperature i vlažnosti u prostoriji. Optimalni režim, koji odgovara trenutnom kvalitetu vazduha u prostoriji, radi automatski kako bi brzo obezbedio prijatan vazduh.
- Brzina ventilatora se automatski podešava u zavisnosti od temperature i vlažnosti u prostoriji.



Snažne i pametne karakteristike

23°
Cool

Režim Cool

Koristite režim Cool da biste održavali hladnu klimu po vrućem vremenu.



NAPOMENA

- Da bi vam bilo prijatno, održavajte temperaturu tako da razlika između unutrašnje i spoljašnje temperature bude najviše 5 °C.
- Nakon izbora režima Cool, izaberite željenu funkciju, temperaturu i brzinu ventilatora.
 - Da bi hlađenje bilo brže, izaberite nižu temperaturu i veću brzinu ventilatora.
 - Da biste uštedeli energiju, izaberite višu temperaturu i manju brzinu ventilatora.
 - Kada se sobna temperatura približi podešenoj, kompresor će smanjiti brzinu da bi štedeo energiju.



25 °
Dry

Režim Dry

Koristite režim Dry po kišovitom ili vlažnom vremenu.



ili



▶ **Mode** ▶ Izaberite Dry.

NAPOMENA

- Pravilno podešen opseg temperature za rad funkcije isušivanja je od 24 do 26 °C. Ako imate osećaj da je trenutna vlažnost vazduha visoka, temperaturu podesite na nižu vrednost.
- Režim Dry ne možete da koristite za grejanje. Režim Dry je osmišljen da bi se proizveo propratni efekat hlađenja.

Fan

Režim Fan

Režim Fan koristite da biste klima-uređaj upotreбили kao ventilator i dobili povetarac bez grejanja ili hlađenja.



▶ **Mode** ▶ Izaberite Fan.

NAPOMENA

- Ako se klima-uređaj neće koristiti u dužem vremenskom periodu, ostavite ga da radi u režimu Fan 3 do 4 časa kako bi se unutrašnje komponente osušile.
- Spoljna jedinica ne radi kada je aktivan režim Fan. Ovo je normalan rad, a ne neispravnost klima-uređaja.

Pametne karakteristike

Snažne i pametne karakteristike

25°
Heat

Režim Heat

Koristite režim Heat da biste održavali toplu klimu.



NAPOMENA

- Prilikom zagrevanja klima-uređaja, ventilator možda neće raditi od 3 do 5 minuta nakon uključivanja uređaja da bi se izbeglo uduvanje hladnog vazduha.
- Ako klima-uređaj nedovoljno greje, upotrebite dodatni aparat za grejanje u kombinaciji sa klima-uređajem.

Automatsko odmrzavanje

Kada je spoljna temperatura niska i vlažnost visoka, led može da se stvori na spoljnom izmenjivaču toplote, što može smanjiti efikasnost grejanja. Ako su ovi uslovi ispunjeni kada je uključen režim Heat, klima-uređaj će aktivirati funkciju odmrzavanja u trajanju od 5 do 12 minuta da bi uklonio led sa spoljnog izmenjivača toplote.

NAPOMENA

- Kada je funkcija odmrzavanja uključena, indikator  (odmrzavanje) se prikazuje na ekranu unutrašnje jedinice, na spoljnoj jedinici se stvara para, a krilca za strujanje vazduha se ne pomeraju. (Imajte na umu da se kod višestrukih sistema krilca pomeraju u najniži položaj. Nakon što se operacija odmrzavanja završi, krilca se vraćaju na ugao koji je podesio korisnik.)
- Ne možete izabrati druge funkcije pomoću daljinskog upravljača dok se rad funkcije odmrzavanja ne završi.

Niz pametnih karakteristika

MAX
On

MAX
Off

Funkcija MAX

Koristite funkciju MAX da biste brzo rashladili ili zagrejali prostoriju. Ova funkcija klima-uređaja obezbeđuje najjače hlađenje i grejanje. Ovu funkciju možete da izaberete u režimima Cool ili Heat.

U režimu Cool ili Heat ► 

NAPOMENA

- Možete promeniti smer strujanja vazduha, ali ne možete promeniti podešenu temperaturu i brzinu ventilatora.
- Kada izaberete funkciju MAX u režimu Heat, možda nećete moći da povećate brzinu ventilatora na 3 do 5 minuta dok se jedinica ne zagreje.
- Izbor funkcije MAX otkazuje funkcije WindFree Cooling, Eco, Good Sleep i Quiet.

Pametne karakteristike

Niz pametnih karakteristika



Funkcija Eco

Kod višestrukih sistema, ova funkcija nije podržana.

Koristite funkciju Eco da biste smanjili potrošnju električne energije uz održavanje hladne ili tople klime. Ovu funkciju možete da izaberete u režimima Cool ili Heat.

U režimu Cool ili Heat ►  ►  ►

Izaberite Eco. ► 

NAPOMENA

- Kada se pokrene funkcija Eco, počinje vertikalna promena usmerenja vazduha.
- Možete promeniti podešenu temperaturu, smer strujanja vazduha i brzinu ventilatora.
- Dozvoljene vrednosti podešene temperature kada je aktivna funkcija Eco su:

Režim	Minimalna podešena temperatura	Maksimalna podešena temperatura
Cool	24 °C	30 °C
Heat	16 °C	30 °C

- Ako podešenu temperaturu promenite tako da bude van opsega dozvoljenih temperatura za trenutno aktivni režim, podešena temperatura se automatski vraća u okvir opsega.
- Kada isključite funkciju Eco, promena usmerenja vazduha se nastavlja. Koristite funkciju podešavanja smera strujanja vazduha da biste to isključili.
- Izbor funkcije Eco otkazuje funkcije WindFree Cooling, Good Sleep, MAX i Quiet.



Funkcija Quiet

Funkciju Quiet koristite za smanjenje buke pri radu jedinice. Ovu funkciju možete da izaberete u režimima Cool ili Heat.

U režimu Cool ili Heat ►  ►  ►

Izaberite Quiet. ► 

NAPOMENA

- Možete da promenite podešenu temperaturu i smer strujanja vazduha, ali ne možete da promenite brzinu ventilatora.
- Izbor funkcije Quiet otkazuje funkcije WindFree Cooling, Eco, Good Sleep i MAX.

Niz pametnih karakteristika

Indirect

Direct

Pametne karakteristike

Funkcija otkrivanja pokreta

Kada aktivirate funkciju otkrivanja pokreta, klima-uređaj otkriva ljudske pokrete u prostoriji i vazduh usmerava direktno ili indirektno u odnosu na njih. Kada otkrivanje nije uključeno, aktivan je režim za uštedu energije.



- Kada je izabrano Direct usmerenje vazduha
- Kada je izabrano Indirect usmerenje vazduha

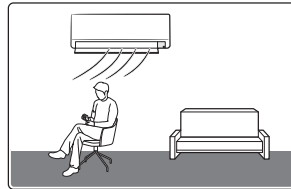

- Vazduh se usmerava u pravcu otkrivene osobe.

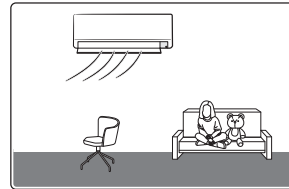

- Vazduh se usmerava u suprotnom pravcu od otkrivene osobe.

- Kada su ljudski pokreti otkriveni svuda
- Kada ljudski pokreti nisu otkriveni

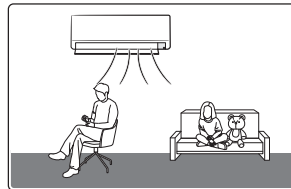

- U slučaju Direct strujanja, klima-uređaj usmerava vazduh da struji nalevo i nadesno. U slučaju Indirect strujanja, vazduh se usmerava centralno.
- U režimu Heat podiže se krilce za vertikalno strujanje vazduha.

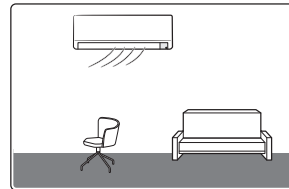

- Kada se ljudski pokreti ne otkriju 20 minuta, uključuje se režim za uštedu energije, a podešena temperatura može da se promeni na najviše 28 °C.
- Kada se ljudski pokreti otkriju u režimu za uštedu energije, ponovo se pokreće prethodni način rada.



NAPOMENA

- Funkcija otkrivanja pokreta radi samo u režimima Cool i Heat.
- Senzor za otkrivanje pokreta može da otkrije ljudske pokrete u krugu od 5 m. Možda neće moći da otkrije ljudske pokrete van te udaljenosti.
- Ako se ispred senzora nalaze bilo kakve prepreke ili je prostorija izložena direktnoj sunčevoj svetlosti ili vetru, senzor možda neće raditi na predviđen način.
- Senzor za otkrivanje pokreta lakše može da otkrije bočne pokrete osobe, u odnosu na pokrete napred-nazad.
- Senzor za detekciju pokreta se nalazi sa donje desne strane proizvoda. Zato, ako se osoba nalazi u blizini srednjeg dela proizvoda, senzor prepoznaje da se osoba nalazi levo i u skladu sa tim usmerava strujanje vazduha.
- Neka područja oko srednjeg dela senzora možda neće biti detektovana.
- Pokreti toplokravnog kućnog ljubimca, njišuće grejalice ili robota-čistača mogu da budu prepoznati kao ljudski pokreti.
- Kada osoba prestane da se kreće unutar opsega otkrivanja, ona možda neće biti otkrivena.
- Pošto senzor za otkrivanje pokreta prepoznaje pomeranje izvora toplote, on se možda neće aktivirati ako se osoba okrene u mestu ili otkrije tek manju površinu kože ili ako je blokirana preprekom kao što je raširen veš.
- Osetljivost senzora može da bude smanjena u zavisnosti od debljine odeće.
- Ako promenite trenutni režim, smer strujanja vazduha ili opcionu funkciju, funkcija otkrivanja pokreta se isključuje.
- Ako osoba pravi pokrete tela na istom mestu ili ako duže nema pomeranja, to se prepoznaje kao odsustvo.
- Ako ima malo pokreta, kao u slučaju male dece ili pacijenata, ili ako se mali pokreti nastavljaju kao u slučaju spavanja ili gledanja filma, to može da bude prepoznato kao odsustvo.
- Ne stavljajte velike predmete, grejalice ili ovlaživače vazduha, u blizini proizvoda.
- Ne dodirujte senzor. U suprotnom, može doći do oštećenja ili neispravnosti proizvoda.

Niz pametnih karakteristika

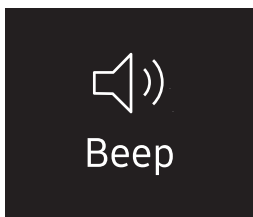

Funkcija Beep

Funkciju Beep koristite za uključivanje i isključivanje zvučnog signala koji se čuje kada pritisnete dugme na daljinskom upravljaču.

- U radu ▶ < Options Set > ▶ < Options Set > ▶
- Izaberite Settings. ▶ < Options Set > ▶ < Options Set > ▶
- Izaberite Beep. ▶ < Options Set >



Funkcija automatskog čišćenja

Ako se iz unutrašnje jedinice oseća neprijatan miris, izvršite funkciju automatskog čišćenja.

Aktiviranje funkcije automatskog čišćenja

Da biste aktivirali funkciju automatskog čišćenja, držite pritisnuto dugme  (opcije) na najmanje 3 sekunde.

Na ekranu unutrašnje jedinice se prikazuje:



Ako je klima-uređaj isključen, funkcija automatskog čišćenja se pokreće odmah. Kada je klima-uređaj uključen, funkcija automatskog čišćenja se pokreće čim klima-uređaj prestane da radi.

NAPOMENA

- Funkciju automatskog čišćenja takođe možete da aktivirate iz menija Options:



- Ako se izabere funkcija automatskog čišćenja, ona se uvek pokreće odmah nakon isključivanja klima-uređaja.
- Automatsko čišćenje traje 10 do 30 minuta, u zavisnosti od suvoće u unutrašnjosti. Na ekranu unutrašnje jedinice se prikazuje napredak čišćenja od 1 do 99%.
- Ako pokrenete neku drugu funkciju u toku automatskog čišćenja, čišćenje se pauzira i nastavlja se kada se izvršavanje te druge funkcije zaustavi.
- Kada se automatsko čišćenje završi, klima-uređaj se isključuje.
- Automatsko čišćenje se ne pokreće nakon režima Heat ili Fan.





Niz pametnih karakteristika

Otkazivanje funkcije automatskog čišćenja

Da biste isključili automatsko čišćenje dok je aktivno, primenite sledeći postupak:

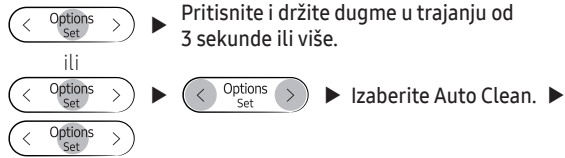

NAPOMENA

- Otkazivanje automatskog čišćenja ne deaktivira funkciju automatskog čišćenja.

Deaktiviranje funkcije automatskog čišćenja

Da biste isključili automatsko čišćenje, primenite postupak u nastavku dok klima-uređaj radi:

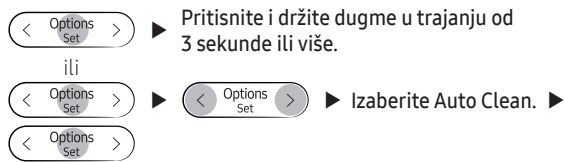



Funkcija osvetljenja ekrana

Koristite funkciju osvetljenja ekrana da biste uključili ili isključili osvetljenje ekrana unutrašnje jedinice.

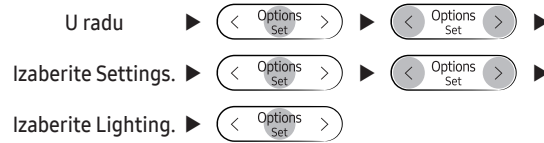

NAPOMENA

- Ako promenite trenutni režim ili funkciju kada je uključena funkcija osvetljenja Display, osvetljenje ekrana se uključuje na 5 sekundi, a zatim se ponovo isključuje.
- Da biste uključili funkciju osvetljenja Display, ponovo primenite gore pomenutu radnju ili isključite i uključite proizvod.

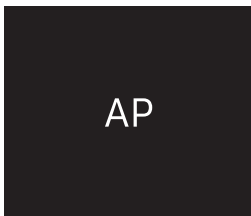

Funkcija povezivanja na Wi-Fi mrežu (aplikacija SmartThings)

Uključite funkciju povezivanja na Wi-Fi mrežu da biste pametni telefon uparili sa klima-uređajem.

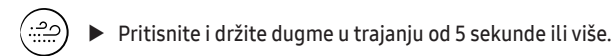

NAPOMENA

- Kada uključite funkciju povezivanja na Wi-Fi mrežu, pametni telefon se uparuje sa klima-uređajem, a indikator **AP** se pojavljuje na ekranu daljinskog upravljača na nekoliko sekundi.
- Kada se pametni telefon poveže sa klima-uređajem možete ga kontrolisati bežičnim putem, preko Interneta, upotrebom aplikacije SmartThings koja je instalirana na pametnom telefonu.
- Za više informacija o tome kako da pripremite pametni telefon za povezivanje i kako da kontrolišete klima-uređaj pomoću aplikacije SmartThings pogledajte „Aplikacija SmartThings“ na strani 45.
- Da biste uključili ili isključili Wi-Fi, pritisnite i držite dugmad i na 5 sekundi.
 - Da biste pokrenuli aplikaciju SmartThings, pritisnite i držite dugme 5 sekundi, što će omogućiti povezivanje klima-uređaja.



Vremenski raspored

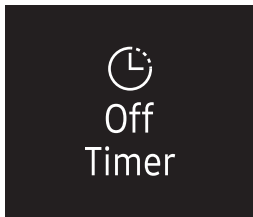

Funkcija vremenskog uključivanja/isključivanja

Funkciju vremenskog uključivanja/isključivanja koristite da klima-uređaj uključite ili isključite nakon određenog vremenskog perioda. Određivanje vremenskog perioda nakon koga se klima-uređaj uključuje ili isključuje pomaže pri ekonomičnoj upotrebi klima-uređaja.

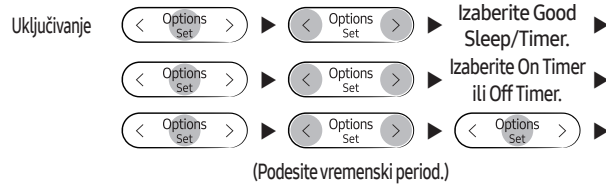

Uverite se da je na ekranu unutrašnje jedinice uključeno.

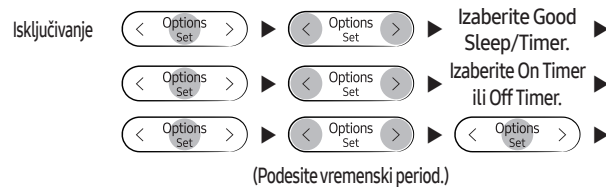

Uverite se da je na ekranu unutrašnje jedinice isključeno.

NAPOMENA

- Da biste otkazali funkciju vremenskog uključivanja/isključivanja, vremenski period podesite na 00 m.
- Ako je daljinski upravljač isključen i izaberete Timer/Good Sleep, **[On Timer]** se pojavljuje na ekranu daljinskog upravljača. Ako je daljinski upravljač uključen i izaberete Timer/Good Sleep, **[Off Timer]** se pojavljuje.
- Vremenski period možete da podesite u opsegu od 30 minuta do 24 časa.
- Ne možete da podesite isto vreme i za funkciju uključivanja i isključivanja.

Kombinovanje funkcija vremenskog uključivanja i isključivanja	
Kada je klima-uređaj isključen	Primer: Podeseno uključivanje za 3 sata, podeseno isključivanje za 5 sati Klima-uređaj se uključuje 3 sata nakon što ste poslednji put pritisnuli dugme za pokretanje funkcije vremenskog uključivanja/isključivanja, ostaje uključen 2 sata, pa se zatim isključuje.
Kada je klima-uređaj uključen	Primer: Podeseno uključivanje za 3 sata, podeseno isključivanje za 1 sat Klima-uređaj se isključuje 1 sat nakon što ste poslednji put pritisnuli dugme za pokretanje funkcije vremenskog uključivanja/isključivanja, ostaje isključen 2 sata, pa se zatim uključuje.



Funkcija vremenskog uključivanja/isključivanja

Ako podesite funkciju vremenskog uključivanja, možete promeniti režim ili temperaturu dok je daljinski upravljač isključen.

Osnovni izbor

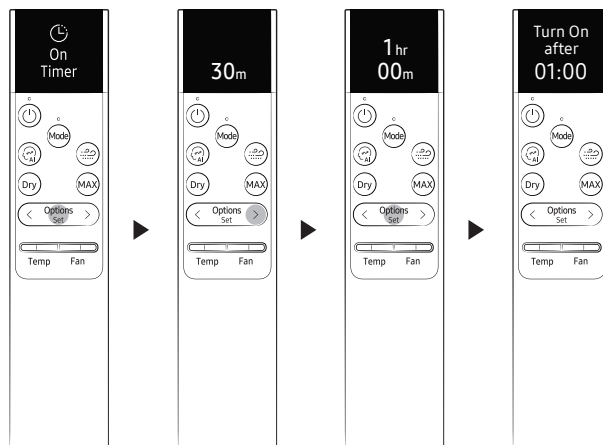

Pametne karakteristike

Dodatni izbor

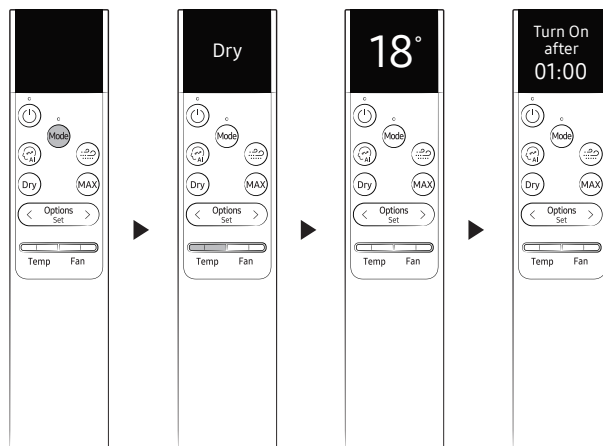

Vremenski raspored



Funkcija Good Sleep

Funkciju Good Sleep koristite da uštedite energiju dok spavate. Ovu funkciju možete da izaberete u režimima Cool ili Heat.

Uključivanje

U režimu Cool ili Heat

Izaberite Good Sleep/Timer.

Izaberite Good Sleep.

(Podesite vremenski period.)

Uverite se da je na ekranu unutrašnje jedinice uključeno.

Isključivanje

U režimu Cool ili Heat

Izaberite Good Sleep/Timer.

Izaberite Good Sleep.

(Podesite vremenski period.)

Uverite se da je na ekranu unutrašnje jedinice isključeno.

NAPOMENA

- Da biste otkazali funkciju Good Sleep, vremenski period podesite na 00 m.
- Kada pokrenete funkciju Good Sleep, indikator (tajmer) se prikazuje na ekranu unutrašnje jedinice.
- Vremenski period možete da podesite u opsegu od 30 minuta do 12 časova.
- Preporučene vrednosti podešene temperature kada je aktivna funkcija Good Sleep su:

Režim	Preporučena podešena temperatura	Optimalna podešena temperatura
Cool	Od 25 °C do 27 °C	26 °C
Heat	Od 21 °C do 23 °C	22 °C

- Funkcija Good Sleep može da radi kada je uključena funkcija WindFree Cooling.
- Izbor funkcije Good Sleep otkazuje funkcije Eco, MAX i Quiet.

Raspored

Zadatak	Koliko često	Ko	Uputstvo
Pokrenite funkciju automatskog čišćenja.	Prema potrebi	Vlasnik	"Funkcija automatskog čišćenja" na stranici 31.
Čišćenje filtera.	Svake dve nedelje	Vlasnik	"Čišćenje filtera" na stranici 39.
Zamenite filter za trostruku zaštitu.	Jednom u 3 godine	Vlasnik	"Zamena filtera za trostruku zaštitu" na stranici 40.
Očistite WindFree panel	Najmanje jednom mesečno	Vlasnik	"Čišćenje WindFree panela" na stranici 41.
Očistite spoljašnjost unutrašnje jedinice.	Prema potrebi	Vlasnik	"Čišćenje spoljašnjosti unutrašnje jedinice" na stranici 38.
Očistite spoljašnjost spoljne jedinice.	Najmanje jednom godišnje	Vlasnik	"Čišćenje izmenjivača toplote spoljne jedinice" na stranici 38.
Napunite daljinski upravljač	Prema potrebi	Vlasnik	"Punjenje daljinskog upravljača" na stranici 17.
Spoljnu jedinicu premažite sredstvom za sprečavanje korozije. (Samo ako je postavljena u blizini slane vode, na primer mora.)	Najmanje jednom godišnje	Kvalifikovani tehničar	Obratite se servisu.
Očistite unutrašnjost unutrašnje ili spoljne jedinice.	Jednom godišnje	Kvalifikovani tehničar	Obratite se servisu.
Pregledajte jedinice, električne spojeve, cevi za rashladno sredstvo i zaštitne uređaje.	Jednom godišnje	Kvalifikovani tehničar	Obratite se servisu.

Čišćenje i održavanje

Čišćenje

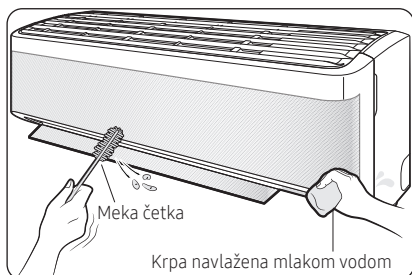

Čišćenje spoljašnjosti unutrašnje jedinice

- 1 Isključite klima-uređaj i sačekajte da se ventilator zaustavi.
- 2 Isključite kabl za napajanje.
- 3 Pomoću meke četke ili krpe navlažene mlakom vodom očistite spoljašnjost.

⚠ UPOZORENJE

- Ne koristite direktan mlaz vode da biste očistili aparat. Ulazak vode u jedinicu može dovesti do strujnog udara ili požara, što može izazvati smrt ili tešku povredu osobe ili oštećenje imovine:

⚠ OPREZ

- Za čišćenje ekrana unutrašnje jedinice nemojte koristiti alkalne deterdžente.
- Za čišćenje površine jedinice nemojte koristiti sumpornu kiselinu, hlorovodoničnu kiselinu i organske rastvarače kao što su razređivač, kerozin, aceton, apotekarski benzin i alkohol.

Čišćenje izmenjivača toplote spoljne jedinice

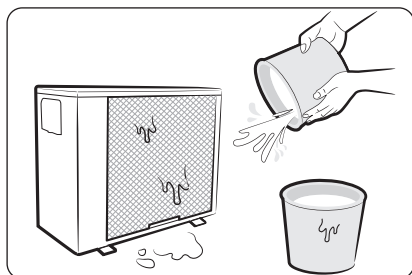

- 1 Isključite klima-uređaj i sačekajte da se ventilator zaustavi.
- 2 Isključite kabl za napajanje.
- 3 Izmenjivač toplote naprskajte vodom da biste uklonili prašinu i drugi materijal.

⚠ OPREZ

- Za čišćenje površine jedinice nemojte koristiti sumpornu kiselinu, hlorovodoničnu kiselinu i organske rastvarače kao što su razređivač, kerozin, aceton, apotekarski benzin i alkohol.
- Ako treba da pregledate ili očistite unutrašnjost izmenjivača toplote na spoljašnjoj jedinici, zatražite pomoć od lokalnog servisnog centra.

Čišćenje filtera

Filter za vazduh očistite svake dve nedelje ili kada se **CF** (podsetnik za čišćenje filtera) prikaže na ekranu unutrašnje jedinice. Period između čišćenja je promenljiv i zavisi od upotrebe i uslova u okruženju.

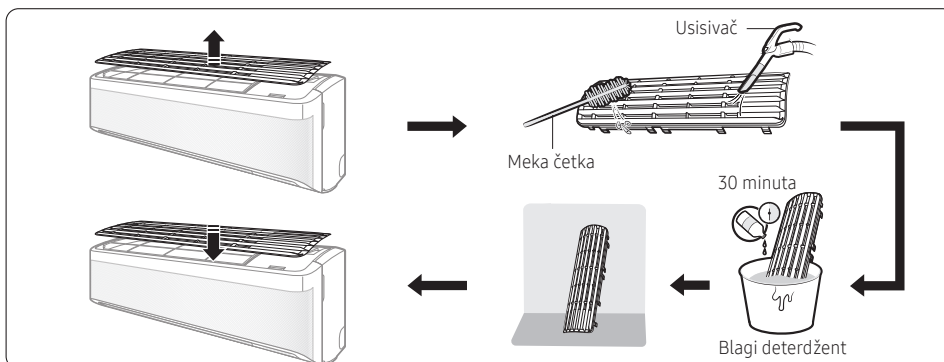

- 1 Skinite filter sa jedinice.
- 2 Pomoću meke četke ili usisivača uklonite prašinu ili drugi materijal koji se nalazi na filteru.
- 3 Potopite filter u rastvor vode i blagog deterdženta na 30 minuta.
- 4 Isperite filter i pustite da se osuši na dobro provetrenom mestu koje nije izloženo direktnoj sunčevoj svetlosti.
- 5 Vratite filter na svoje mesto.
- 6 Resetujte podsetnik za čišćenje filtera:

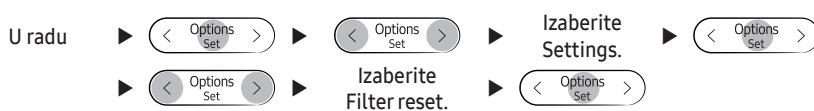

⚠ OPREZ

- Pazite da tokom čišćenja ne oštetite filter.
- Ne stružite filter za vazduh grubom četkom ili drugim alatom za čišćenje.
- Ne izlažite filter za vazduh direktnoj sunčevoj svetlosti prilikom sušenja.

Čišćenje

Zamena filtera za trostruku zaštitu

Gurnite novi filter za trostruku zaštitu u smeru strelice 2.

Zamenite filter za trostruku zaštitu jednom u tri godine. Dužina ciklusa zamene može da se razlikuje u zavisnosti od okruženja i dužine korišćenja.

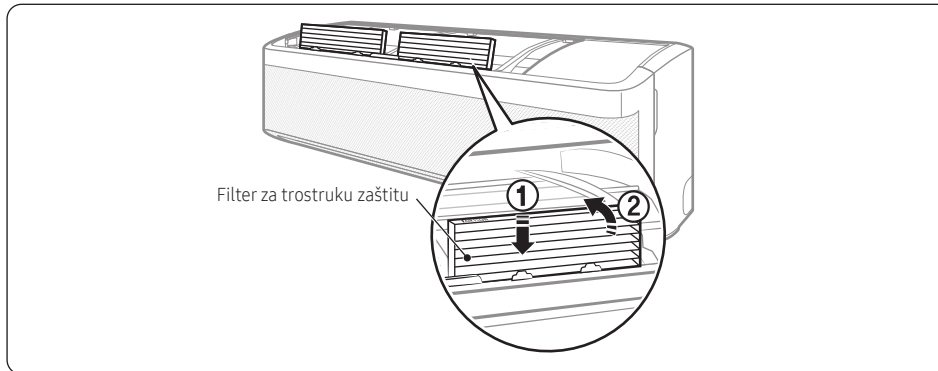

⚠ OPREZ

- Nemojte čistiti vodom filter za trostruku zaštitu. U suprotnom, može doći do oštećenja filtera.

📖 NAPOMENA

- Da biste zamenili filter za trostruku zaštitu, kupite novi u servisnom centru.
- Da biste filter za trostruku zaštitu koristili dugo vremena u okruženje gde nastaju mirisi usled prženja ribe ili pušenja, provetravajte prostoriju otvaranjem prozora.



Čišćenje WindFree panela

WindFree panel očistite najmanje jednom mesečno.

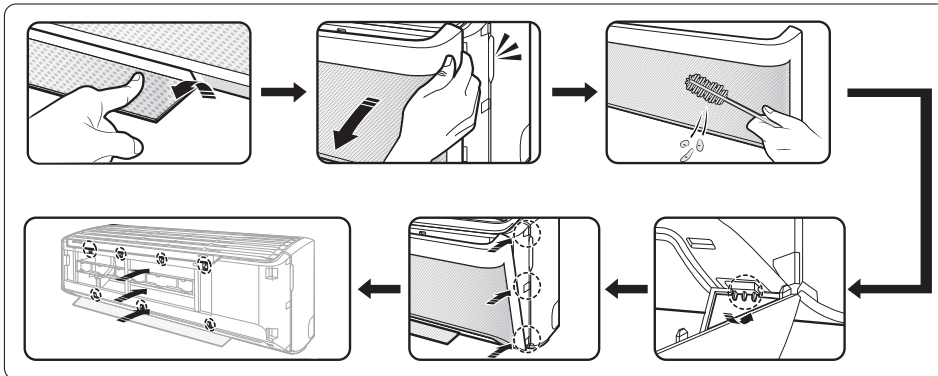

- 1 Raširite krilce za strujanje vazduha.
- 2 Uхватite i povucite obe strane WindFree panela dok se ne odvoji od klima-uređaja.
- 3 Pomoću meke četke ili usisivača uklonite prašinu.
- 4 Zakačite WindFree panel u žlebove koji se nalaze sa donje leve i donje desne strane.
- 5 Poravnajte jezičke WindFree panela sa žlebovima na vrhu, sredini i dnu prednjeg panela.
- 6 Nakon umetanja WindFree panela, pritisnite ga na 4 mesta na vrhu i 3 mesta na dnu tako da između panela nema razmaka.

OPREZ

- Ako WindFree panel postavite bez otvaranja krilca za strujanje vazduha, ono može biti blokirano WindFree panelom i možda neće raditi na odgovarajući način.



Rešavanje problema

Ako klima-uređaj ne radi na odgovarajući način pogledajte dolenađeni vodič za rešavanje problema.

Problem	Rešenje
Klima-uređaj prestaje da radi.	<ul style="list-style-type: none">• Uverite se da jedinica ima napajanje.• Proverite osigurač. Ako je isključen, uključite ga i ponovo pokrenite jedinicu. Ako problem nastavi da se javlja obratite se servisu.• Funkcija vremenskog isključivanja je možda isključila jedinicu. Ponovo uključite jedinicu.
Promena temperature nije moguća.	<ul style="list-style-type: none">• Proverite da li je jedinica u režimu Fan ili MAX. Ako je to slučaj, ne možete da promenite podešenu temperaturu; jedinica automatski kontroliše podešenu temperaturu.
Neodgovarajuća temperatura protoka vazduha.	<ul style="list-style-type: none">• Proverite podešenu temperaturu. U režimu Cool, hlađenje se vrši samo kada je podešena temperatura niža od trenutne temperature. U režimu Heat, grejanje se vrši samo kada je podešena temperatura viša od trenutne temperature.• Pomoću dugmeta [Temp] na daljinskom upravljaču promenite podešenu temperaturu.• Proverite da li prljavština ili drugi materijal blokira filter za vazduh. Ako je filter za vazduh blokirao, performanse hlađenja i grejanja mogu da se pogoršaju. Redovno čistite filter za vazduh (strana 39).• Proverite da spoljašnja jedinica nije prekrivena i da nije postavljena blizu prepreke. Uklonite prekrivače i prepreke.• Proverite da li je uključena funkcija odmrzavanja (strana 24). Kada se koristi funkcija odmrzavanja, ventilator ne radi i topao vazduh ne izlazi.• Proverite da vrata ili prozori nisu otvoreni. To može prouzrokovati slabo kruženje vazduha ili slab učinak. Zatvorite sva vrata i prozore.• Proverite da li dužina cevi između jedinica prelazi maksimalnu dužinu cevi (pogledajte odeljak „Tipično postavljanje“ u uputstvu za postavljanje). Ako je to slučaj, učinak hlađenja i grejanja može da se pogorša.
Promena smera strujanja vazduha nije moguća.	<ul style="list-style-type: none">• Proverite da li je uključena funkcija Good Sleep u režimu Cool. Ako je to slučaj, promena smera strujanja vazduha nije moguća.
Promena brzine ventilatora nije moguća.	<ul style="list-style-type: none">• Proverite da li je jedinica u režimu AI Auto, Dry ili MAX ili je uključena funkcija Good Sleep u režimu Cool. Pod ovim uslovima ne možete regulisati brzinu ventilatora; jedinica automatski reguliše brzinu ventilatora.



Problem	Rešenje
Daljinski upravljač ne radi.	<ul style="list-style-type: none">• Napunite daljinski upravljač pomoću USB porta (tipa C) na dnu daljinskog upravljača.• Uverite se da daljinski upravljač može da šalje signal jedinici i da između njih ne postoje prepreke.• Jedinicu nemojte izlagati jakom svetlu. Svetlo fluorescentnih i neonskih sijalica može ometati signal daljinskog upravljača.
Funkcija vremenskog uključivanja/isključivanja ne radi.	<ul style="list-style-type: none">• Obavezno pritisnite dugme  na daljinskom upravljaču prilikom podešavanja tajmera.
Indikator na ekranu unutrašnje jedinice neprekidno treperi.	<ul style="list-style-type: none">• Pritisnite dugme  (napajanje) da biste isključili jedinicu ili isključite kabl za napajanje.• Ako lampica indikatora na ekranu unutrašnje jedinice nastavi da treperi, obratite se servisu.
Tokom normalnog rada iz jedinice se osećaju neprijatni mirisi.	<ul style="list-style-type: none">• Ako jedinica radi u zadimljenom prostoru, provetrite prostoriju ili neka jedinica radi u režimu Fan 3 do 4 časa. Klima-uređaj nema komponente koje emituju jake neprijatne mirise.• Proverite da li su odvodi čisti. Čistite ih redovno.
Na ekranu unutrašnje jedinice se prikazuje poruka o grešci.	<ul style="list-style-type: none">• Ako indikator unutrašnje jedinice trepti, zapišite kôd greške. Obratite se servisu i saopštite im kôd greške.
Jedinica stvara buku.	<ul style="list-style-type: none">• Normalno je da jedinica stvara određeni nivo buke pri radu. Ako je dužina cevi između jedinica manja od 3 m i cev nije postavljena spiralno (pogledajte „Tipično postavljanje“ u uputstvu za postavljanje), određeni nivo buke se možda putem cevi prenosi iz spoljne jedinice u unutrašnju jedinicu.
Spoljašnja jedinica se dimi.	<ul style="list-style-type: none">• Zimi je najverovatnije da se para stvara na spoljašnjem razmenjivaču toplote kada je aktivirana funkcija odmrzavanja.
Voda kaplje iz cevni spojeva na spoljašnjoj jedinici.	<ul style="list-style-type: none">• Može da dođe do stvaranja kondenzacije pri značajnim promenama temperature ili vlažnosti vazduha okoline. To je normalno.
Nastaje kondenzacija na površini unutrašnje jedinice.	<ul style="list-style-type: none">• Ako je vlažnost veća u prostoriji u režimu Cool ili je razlika između željene temperature i unutrašnje temperature velika, može doći do kondenzacije na površini unutrašnje jedinice.



Informacije o rashladnom uređaju

Važne informacije: propis koji se odnosi na korišćeno rashladno sredstvo.

Ovaj proizvod sadrži fluorisane gasove koji izazivaju efekat staklene bašte. Ne ispuštajte gasove u atmosferu.

OPREZ

Ako sistem sadrži 5 tCO₂e ili više fluorisanih gasova koji izazivaju efekat staklene bašte, najmanje na svakih 12 meseci mora da se proveriti da li je došlo do curenja, prema propisu br. 517/2014. Ovu operaciju sme da obavlja samo kvalifikovano osoblje. U gorenavedenom slučaju instalater (ili osoba koja je odgovorna za poslednju proveru) treba da obezbedi knjigu održavanja sa svim sačuvanim informacijama u skladu sa PROPISOM (EU) br. 517/2014 EVROPSKOG PARLAMENTA I SAVETA od 16. aprila 2014. o fluorisanim gasovima koji izazivaju efekat staklene bašte.

Tip rashladnog sredstva	GWP vrednost
R-32	675

- GWP: Potencijal globalnog zagrevanja
- Izračunavanje tCO₂e : kg x GWP / 1000

Aplikacija SmartThings

Koristite aplikaciju SmartThings na pametnom telefonu za kontrolisanje klima-uređaja putem bežične Internet veze.

Da biste klima-uređaj kontrolisali na daljinu, pametni telefon morate da povežete sa klima-uređajem. Ako je već povezan, pređite na „Korak 6. Regulacija klima-uređaja pomoću pametnog telefona“ na strani 46.

Korak 1. Provera uslova za povezivanje

Pre povezivanja pametnog telefona sa klima-uređajem, uverite se da su ispunjeni sledeći uslovi:

- Pristupna tačka Wi-Fi mreže: samo pristupne tačke za Wi-Fi mreže na 2,4 GHz
- Klima uređaj i pametni telefon moraju biti u oblasti pokrivenosti iste pristupne tačke Wi-Fi mreže i povezani sa njom. Nakon povezivanja možete kontrolisati klima-uređaj sa bilo kog mesta putem različitih bežičnih mreža kao što su Wi-Fi, 3G, LTE i 5G mreže.
- Verzija softvera koja podržava aplikaciju SmartThings se može promeniti u skladu sa smernicama za podršku za operativni sistem koje obezbedi proizvođač. Takođe, što se tiče aplikacije SmartThings ili funkcija koje aplikacija podržava, nove smernice za ažuriranje aplikacije na postojećoj verziji operativnog sistema se mogu obustaviti radi upotrebljivosti ili iz bezbednosnih razloga.
- Aplikacija SmartThings može biti izmenjena bez prethodnog obaveštenja radi poboljšanja funkcija ili performansi uređaja. Kako se verzija operativnog sistema za mobilne telefone ažurira svake godine, tako se i aplikacija SmartThings neprestano ažurira u skladu sa najnovijim operativnim sistemom.
- Ako imate pitanja u vezi sa gore navedenim stavkama, obratite nam se na adresu st.service@samsung.com.

Korak 2 Povezivanje pametnog telefona na Wi-Fi mrežu

- 1 Uključite pristupnu tačku Wi-Fi mreže.
- 2 Dodirnite **Settings** → **Wi-Fi** na pametnom telefonu.
- 3 Dodirnite prekidač **Wi-Fi** da biste aktivirali povezivanje, pa zatim izaberite pristupnu tačku Wi-Fi mreže na 2,4 GHz na koju želite da se povežete.
- 4 Ako je potrebno, unesite lozinku za pristupnu tačku.
- 5 Dodirnite **Advanced**.
- 6 Dodirnite prekidač **Switch to mobile data** da biste ga deaktivirali.

Korak 3. Instalacija aplikacije SmartThings

Ako aplikacija SmartThings nije instalirana na pametnom telefonu, pratite dolenu proceduru. Ako je već instalirana, pređite na „Korak 4. Konfigurisanje aplikacije SmartThings“ na strani 45.

- 1 Pokrenite **Play Store** ili **App Store**.
- 2 Dodirnite polje za pretragu i potražite „SmartThings“.
- 3 Dodirnite **INSTALL** za nađenu aplikaciju SmartThings.
- 4 Izaberite **Agree**.

Korak 4. Konfigurisanje aplikacije SmartThings

Nakon instalacije aplikacije SmartThings, pratite dolenu proceduru za njenu konfiguraciju. Ako je već konfigurisana, pređite na „Korak 5. Povezivanje pametnog telefona sa klima-uređajem“ na strani 46.

- 1 Pokrenite aplikaciju **SmartThings**.
- 2 Kada vidite iskačući prozor na kojem se traži dozvola za podatke o lokaciji, Wi-Fi mreži i Bluetooth povezivanju, dodirnite **Start**.
- 3 Dodirnite **Sign In**.
- 4 Prijavite se na svoj **Samsung nalog**.
 - Ako nemate Samsung nalog, napravite svoj Samsung nalog.
- 5 Prihvatite **TERMS AND CONDITIONS**.
- 6 Kada vidite iskačući prozor na kojem se traži dozvola za pristup podacima o lokaciji, dodirnite **ALLOW**.

Aplikacija SmartThings

Korak 5. Povezivanje pametnog telefona sa klima-uređajem

- 1 Uključite kabl za napajanje klima-uređaja, pa zatim uključite napajanje.
- 2 Pokrenite aplikaciju **SmartThings**.
- 3 Dodirnite **Add device** na početnom ekranu aplikacije SmartThings.
- 4 Dodirnite **Samsung Air conditioner > Room air conditioner**.
- 5 Držite pritisnuto dugme  na daljinskom upravljaču najmanje 4 sekunde.

Kao obaveštenje da je registracija izabranog klima-uređaja na Samsung nalogu u toku, indikator **AP** se pojavljuje na ekranu daljinskog upravljača. Kada se povezivanje završi, **AP** nestaje. Kartica za novi uređaj za izabrani klima-uređaj je dodata na početni ekran aplikacije SmartThings.

Korak 6. Regulacija klima-uređaja pomoću pametnog telefona

- 1 Pokrenite aplikaciju **SmartThings**.
- 2 Na početnom ekranu aplikacije SmartThings dodirnite karticu uređaja klima-uređaja koja je dodata kada ste izvršili „Korak 5. Povezivanje pametnog telefona sa klima-uređajem“ na strani 46.

UPOZORENJE

- Izjava o upozorenju na izloženost radiofrekventnom (RF) zračenju – budite na odstojanju od 20 cm prilikom ugradnje ovog modula.
- Upozorenje da ovaj modul ne sme da se ugradi ili koristi istovremeno s drugim radiom bez dodatne evaluacije ili podneska Federalnoj komisiji za komunikacije (FCC).

- Vaš uređaj koristi neharmonizovanu frekvenciju i namenjen je za upotrebu u svim evropskim zemljama. WLAN mreža može da se koristi bez ograničenja u zatvorenom prostoru u Evropskoj uniji, ali ne može da se koristi na otvorenom u Francuskoj.

Specifikacije

Wi-Fi	
Frekvencijski opseg	Snaga predajnika (maks.)
2412-2472 MHz	20 dBm

Objava za softver otvorenog koda

The software included in this product contains open source software. You may obtain the complete corresponding source code for a period of three years after the last shipment of this product by contacting our support team via <http://opensource.samsung.com> (Please use the "Inquiry" menu.)

It is also possible to obtain the complete corresponding source code in a physical medium such as a CD-ROM; a minimal charge will be required.

The following URL http://opensource.samsung.com/opensource/SMART_AT_051/seq/0 leads to the open source license information as related to this product. This offer is valid to anyone in receipt of this information.





Belešku

Dodatak

Srpski 47



IMATE LI PITANJA ILI KOMENTARE?

ZEMLJA	POZOVITE NAS	ILI NAS POSETITE NA
UK	0333 000 0333	www.samsung.com/uk/support
IRELAND (EIRE)	0818 717100	www.samsung.com/ie/support
GERMANY	06196 77 555 77	www.samsung.com/de/support
FRANCE	01 48 63 00 00	www.samsung.com/fr/support
ITALIA	800-SAMSUNG (800.7267864)	www.samsung.com/it/support
SPAIN	91 175 00 15	www.samsung.com/es/support
PORTUGAL	210 608 098 Chamada para a rede fixa nacional Dias úteis das 9h às 20h	www.samsung.com/pt/support
LUXEMBURG	261 03 710	www.samsung.com/be_fr/support
NETHERLANDS	088 90 90 100	www.samsung.com/nl/support
BELGIUM	02-201-24-18	www.samsung.com/be/support (Dutch) www.samsung.com/be_fr/support (French)
NORWAY	21629099	www.samsung.com/no/support
DENMARK	707 019 70	www.samsung.com/dk/support
FINLAND	030-6227 515	www.samsung.com/fi/support
SWEDEN	0771-400 300	www.samsung.com/se/support
POLAND	801-172-678* lub +48 22 607-93-33* * (opłata według taryfy operatora)	http://www.samsung.com/pl/support/
HUNGARY	0680SAMSUNG (0680-726-7864)	www.samsung.com/hu/support
AUSTRIA	0800 72 67 864 (0800-SAMSUNG)	www.samsung.com/at/support
SWITZERLAND	0800 726 786	www.samsung.com/ch/support (German) www.samsung.com/ch_fr/support (French)
CZECH	800 - SAMSUNG (800-726786)	www.samsung.com/cz/support
SLOVAKIA	0800 - SAMSUNG (0800-726 786)	www.samsung.com/sk/support
CROATIA	072 726 786	www.samsung.com/hr/support
BOSNIA	055 233 999	www.samsung.com/ba/support
North Macedonia	023 207 777	www.samsung.com/mk/support
MONTENEGRO	020 405 888	www.samsung.com/support
SLOVENIA	080 697 267 (brezplačna številka)	www.samsung.com/si/support
SERBIA	011 321 6899	www.samsung.com/rs/support
Kosovo	038 40 30 90	www.samsung.com/support
ALBANIA	045 620 202	www.samsung.com/al/support
BULGARIA	0800 111 31 - Безплатен за Всички оператори *3000 - Цена на един градски разговор или спорег тарифата на мобилният оператор 09:00 до 18:00 - Понеделник до Петък	www.samsung.com/bg/support
ROMANIA	0800872678 - Apel gratuit *8000 - Apel tarifat în rețea Program Call Center Luni - Vineri: 9 AM - 6 PM	www.samsung.com/ro/support
CYPRUS	8009 4000 only from landline, toll free	www.samsung.com/gr/support
GREECE	80111-SAMSUNG (80111 726 7864) only from land line (+30) 210 6897691 from mobile and land line	
LITHUANIA	8-800-77777	www.samsung.com/lt/support
LATVIA	8000-7267	www.samsung.com/lv/support
ESTONIA	800-7267	www.samsung.com/ee/support

Ovaj dokument je originalno proizveden i objavljen od strane proizvođača, brenda Samsung, i preuzet je sa njihove zvanične stranice. S obzirom na ovu činjenicu, Tehnoteka ističe da ne preuzima odgovornost za tačnost, celovitost ili pouzdanost informacija, podataka, mišljenja, saveta ili izjava sadržanih u ovom dokumentu.

Napominjemo da Tehnoteka nema ovlašćenje da izvrši bilo kakve izmene ili dopune na ovom dokumentu, stoga nismo odgovorni za eventualne greške, propuste ili netačnosti koje se mogu naći unutar njega. Tehnoteka ne odgovara za štetu nanесenu korisnicima pri upotrebi netačnih podataka. Ukoliko imate dodatna pitanja o proizvodu, ljubazno vas molimo da kontaktirate direktno proizvođača kako biste dobili sve detaljne informacije.

Za najnovije informacije o ceni, dostupnim akcijama i tehničkim karakteristikama proizvoda koji se pominje u ovom dokumentu, molimo posetite našu stranicu klikom na sledeći link:

<https://tehnoteka.rs/p/samsung-inverter-klima-ar12cxcaawkneu-akcija-cena/>