

Uputstvo za upotrebu

LOGITECH web kamera Brio Ultra HD Pro 4K

logitech



Tehnoteka je online destinacija za upoređivanje cena i karakteristika bele tehnike, potrošačke elektronike i IT uređaja kod trgovinskih lanaca i internet prodavnica u Srbiji. Naša stranica vam omogućava da istražite najnovije informacije, detaljne karakteristike i konkurentne cene proizvoda.

Posetite nas i uživajte u ekskluzivnom iskustvu pametne kupovine klikom na link:

<https://tehnoteka.rs/p/logitech-web-kamera-brio-ultra-hd-pro-4k-akcija-cena/>

BRIO ULTRA HD BUSINESS WEBCAM

Complete Setup Guide

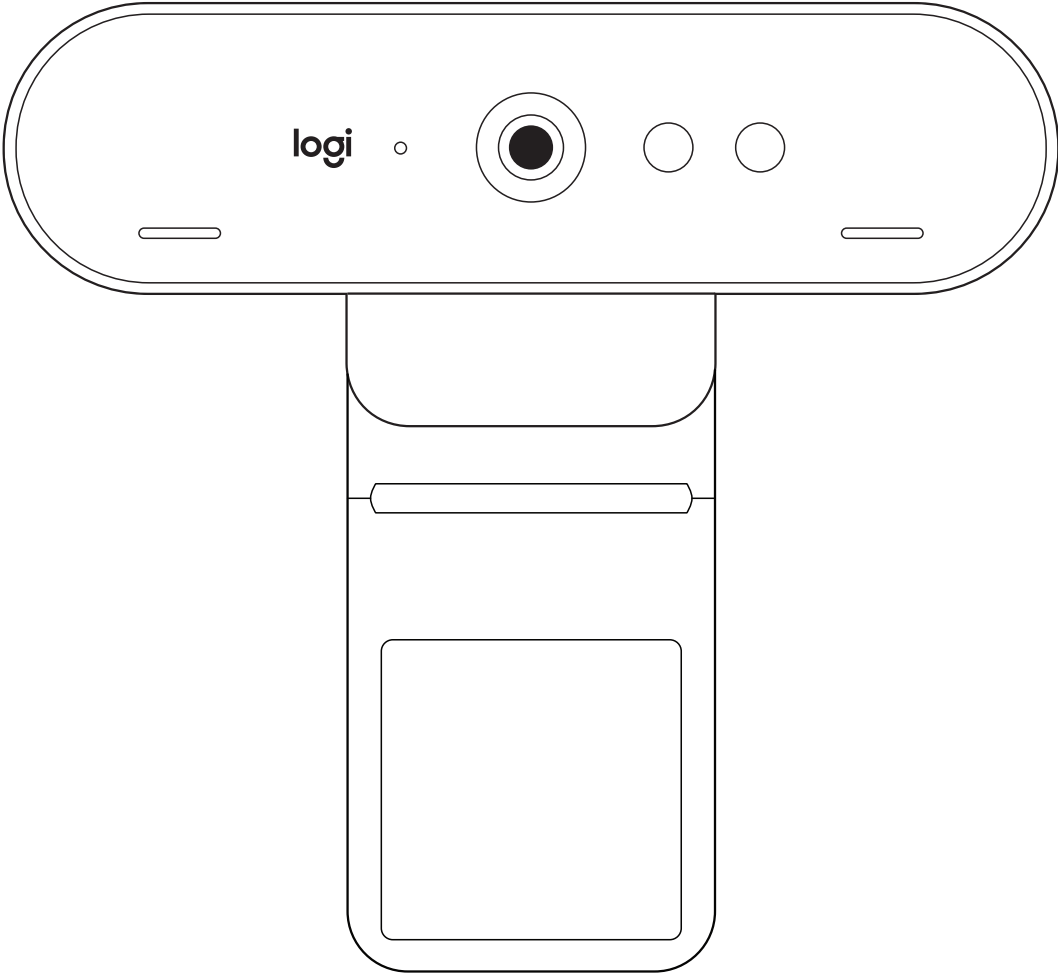

CONTENTS

English	3	Česká verze.	93
Deutsch	9	Slovenčina	99
Français	15	Українська.	105
Italiano	21	Eesti	111
Español	27	Latviski	117
Português	33	Lietuvių	123
Nederlands	39	Български	129
Svenska.	45	Hrvatski	135
Dansk.	51	Srpski	141
Norsk	57	Slovenščina	147
Suomi.	63	Română	153
Ελληνικά.	69	Türkçe	159
По-русски	75	165 العربية	
Po polsku	81	171 עברית	
Magyar	87		

KNOW YOUR PRODUCT

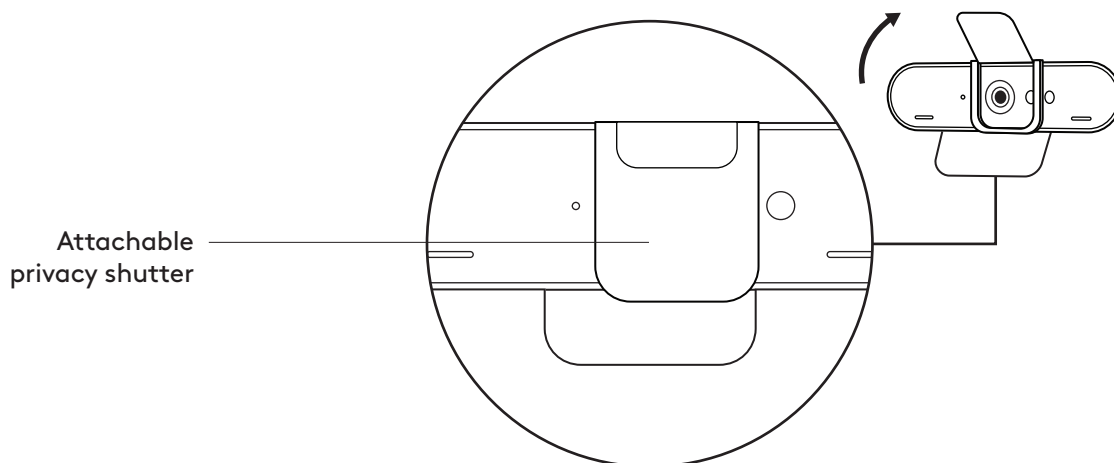
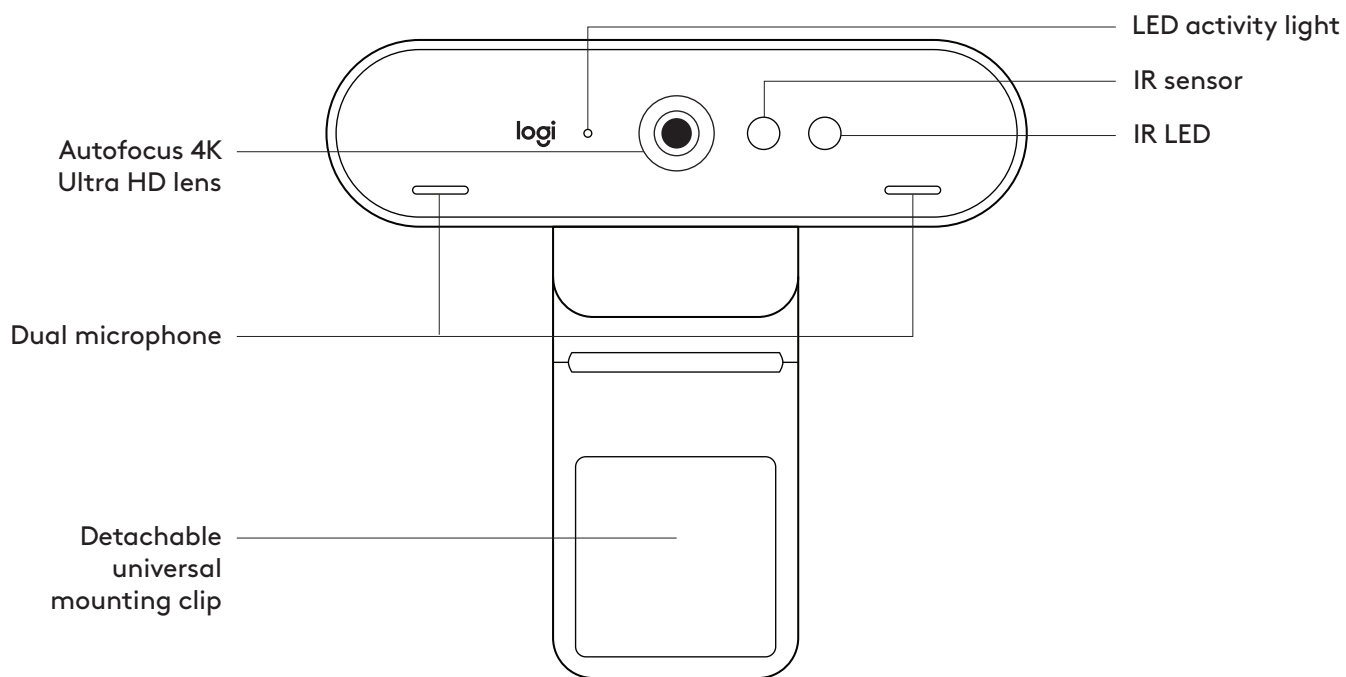

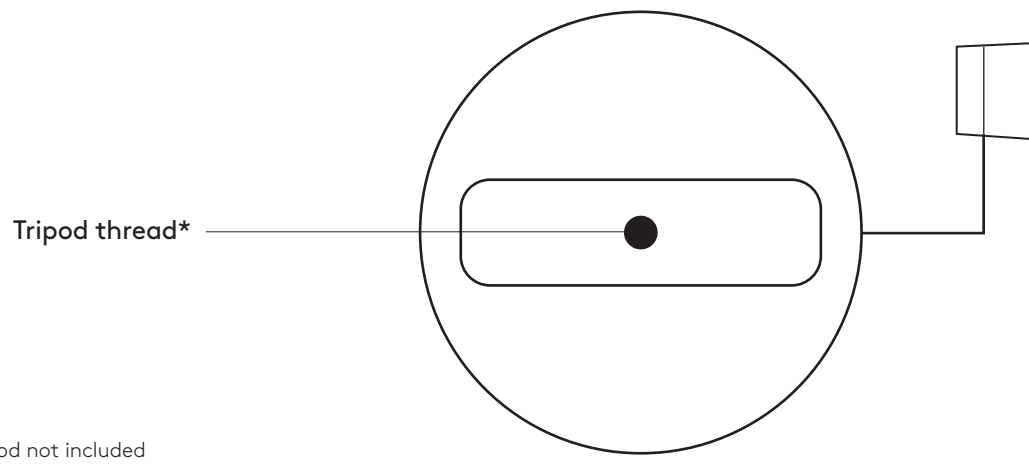

* Tripod not included

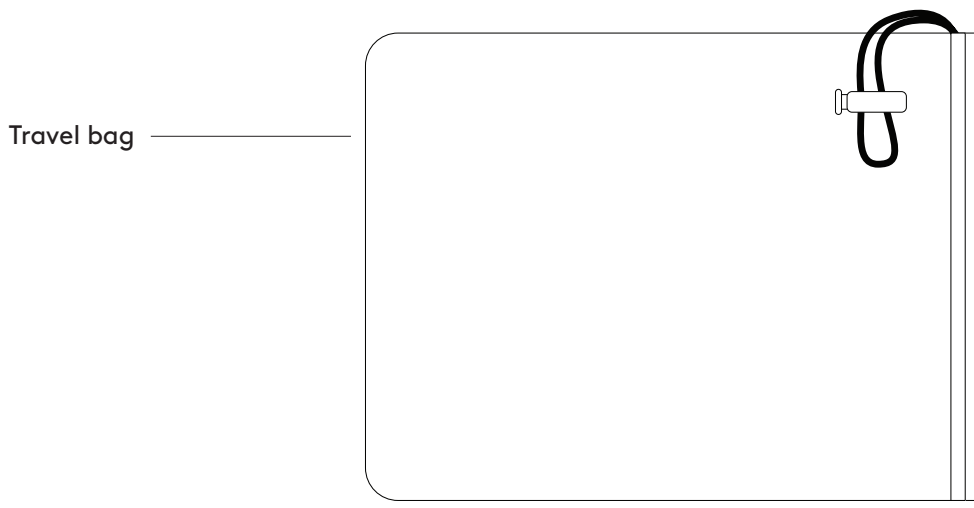
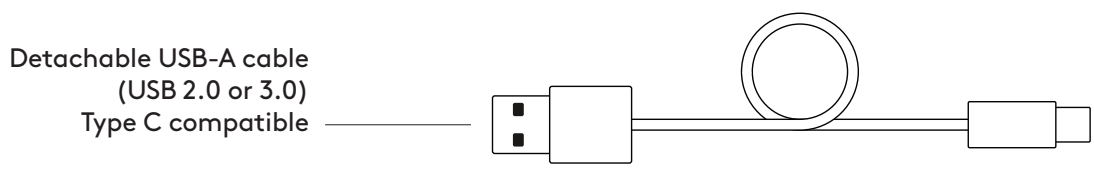

WHAT'S IN THE BOX

- 1 Webcam with detachable universal mounting clip (on webcam)
- 2 External privacy shutter
- 3 Carrying case
- 4 7.2 ft (2.2 m) USB-A to USB-C cable (USB 2.0 or 3.0)
- 5 User documentation



ATTACH THE PRIVACY SHUTTER

- 1 Attach the privacy shutter over the lens on the webcam as shown.

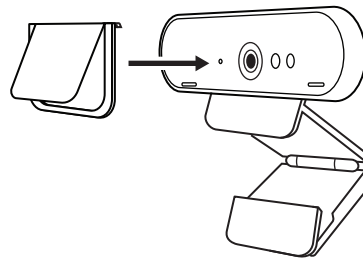

- 2 Snap it onto the front of the webcam, directly over the center.

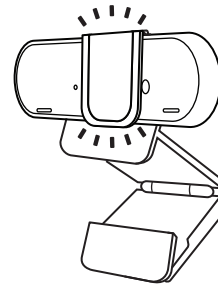

- 3 Manually adjust the privacy shutter to open or close as desired.

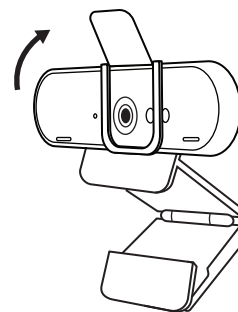

SETTING UP THE WEBCAM

For placement on a monitor

- 1 Place your webcam on a computer, laptop or monitor at a position or angle you desire.

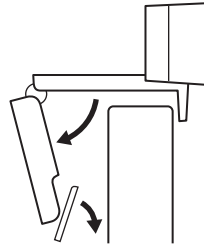

- 2 Adjust the webcam to make sure the foot on the universal mounting clip is flush with the back of your device.

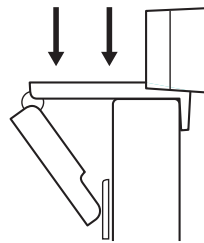

- 3 Manually adjust the webcam up/down to the best position to frame yourself.

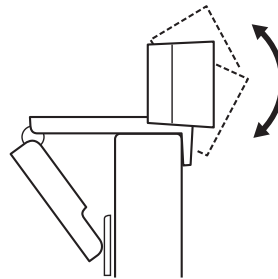

For placement on a tripod*

- 1 Remove the detachable universal mounting clip from the webcam.

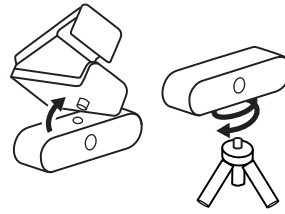

- 2 Locate the 1/4 inch tripod thread on the bottom of the webcam.

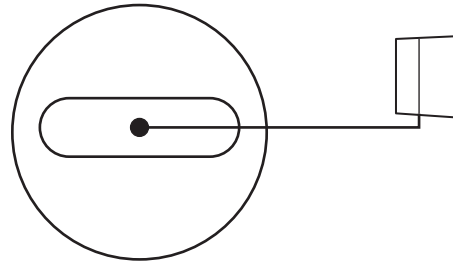

- 3 Secure the webcam on your tripod by twisting it into the 1/4 inch thread.

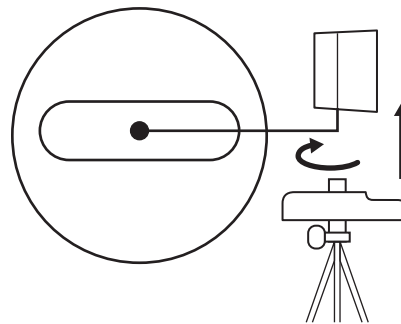

- 4 Place your webcam with the tripod anywhere you desire to the best position to frame yourself.

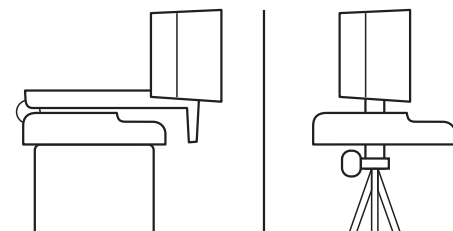

* Tripod not included

CONNECTING THE WEBCAM VIA USB-A

Plug the USB-C end into the webcam and the USB-A connector into the USB-A port on your computer.



SUCCESSFUL CONNECTION

LED activity light will light up when the webcam is in use by an application.

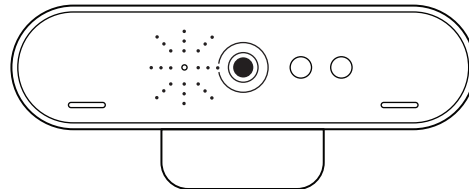

DIMENSIONS

WEBCAM:

Height x Width x Depth:
1.06 in (27 mm) x 4.02 in (102 mm) x 1.04 in (27 mm)

Cable Length: 7.2 ft (2.2 m)

Weight: 2.22 oz (63 g)

ATTACHABLE MOUNTING CLIP:

Height x Width x Depth:
0.75 in (19 mm) x 1.42 in (36 mm) x 2.48 in (63 mm)

Weight: 1.55 oz (44 g)

www.logitech.com/support/brio

PRODUKT AUF EINEN BLICK

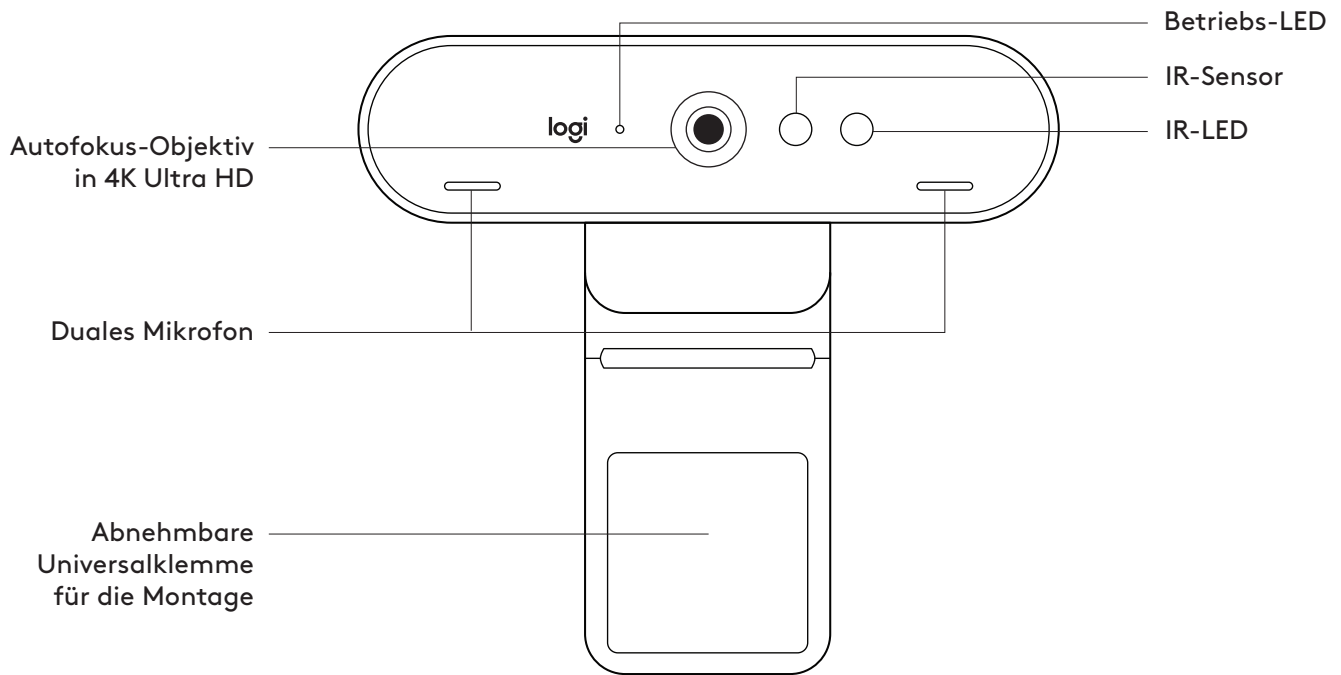

Abnehmbare
Universalklemme
für die Montage

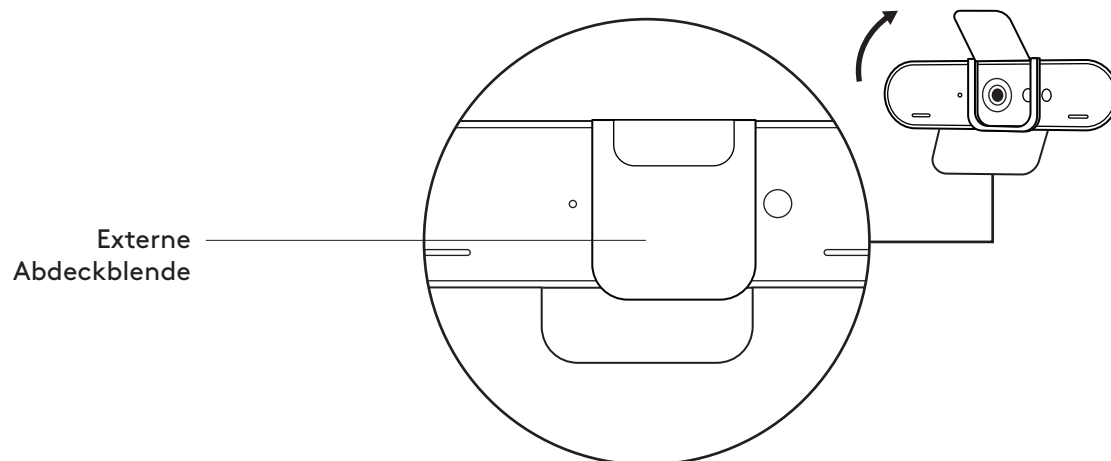

Stativ-Gewinde*

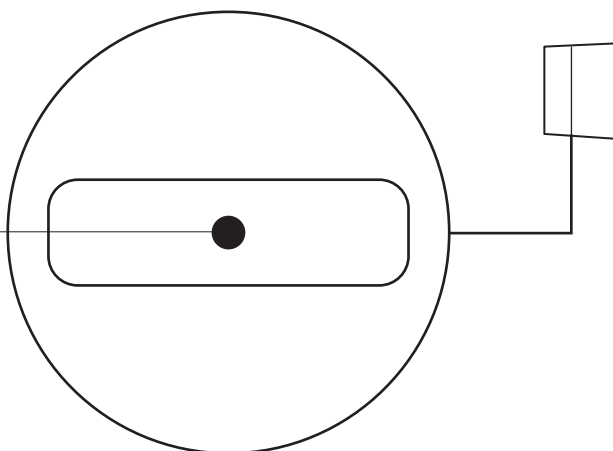

* Stativ nicht im Lieferumfang enthalten

Abnehmbares USB-A-Kabel
(USB 2.0 oder 3.0)
Kompatibel mit USB-C

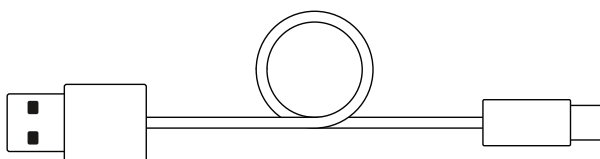

Transportetui

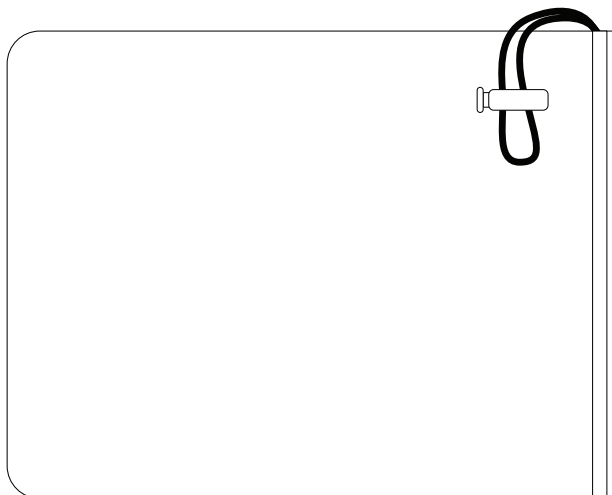

INHALT

- 1 Webcam mit abnehmbarer Universalklemme für die Montage (an der Webcam)
- 2 Externe Abdeckblende
- 3 Reise-Etui
- 4 2,2 m (7,2 ft) langes USB-A-zu-USB-C-Kabel (USB 2.0 oder 3.0)
- 5 Bedienungsanleitung



ANBRINGEN DER EXTERNEN ABDECKBLENDE

- 1 Bringen Sie die Abdeckblende wie abgebildet über dem Objektiv der Webcam an.

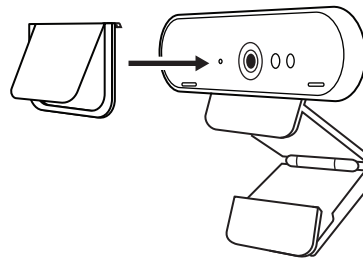

- 2 Lassen Sie die Abdeckblende an der Vorderseite der Webcam einrasten, direkt über der Mitte.

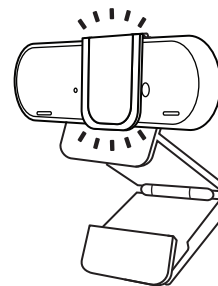

- 3 Stellen Sie die Abdeckblende manuell so ein, dass sie je nach Bedarf geöffnet oder geschlossen ist.

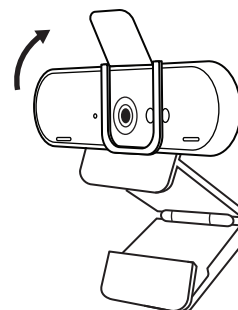

EINRICHTEN DER WEBCAM

Befestigung am Bildschirm

- 1 Die Webcam lässt sich in jeder gewünschten Position und in beliebigem Winkel am Computer, Notebook oder Monitor anbringen.

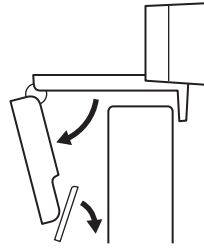

- 2 Passen Sie sie so an, dass der Fuß der Universalklemme bündig mit der Rückseite Ihres Geräts abschließt.

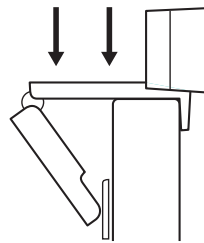

- 3 Richten Sie die Webcam manuell höher oder tiefer aus, bis Sie optimal im Bild sind.

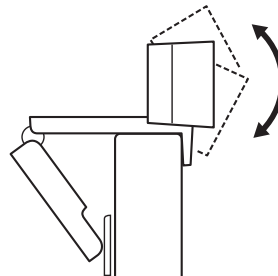

Befestigung auf einem Stativ*

- 1 Entfernen Sie die Universalklemme für die Montage von der Webcam.

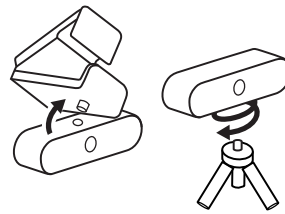

- 2 Suchen Sie das 1/4-Zoll-Stativgewinde auf der Unterseite der Webcam.

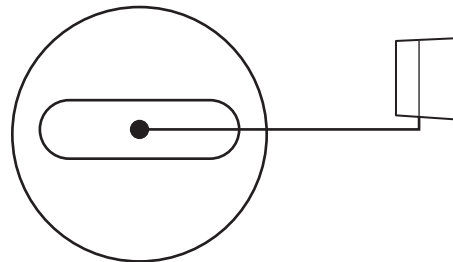

- 3 Schrauben Sie die Webcam auf das Gewinde, um sie zu befestigen.

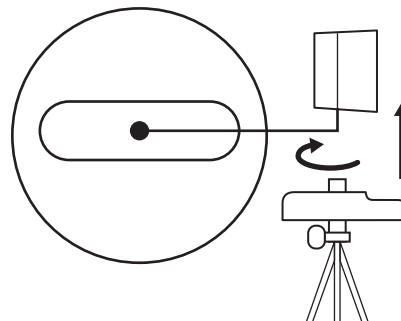

- 4 Platzieren Sie die Webcam mit dem Stativ an der für Sie optimalen Position.

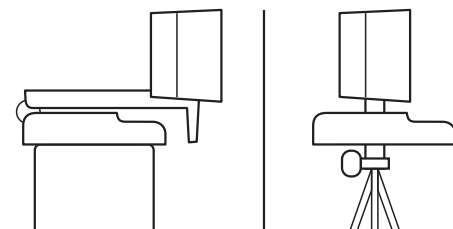

* Stativ nicht im Lieferumfang enthalten

ANSCHLIESSEN DER WEBCAM ÜBER USB-A

Verbinden Sie den USB-C-Stecker mit der Webcam und den USB-A-Stecker mit dem USB-A-Anschluss an Ihrem Computer.



VERBINDUNG ERFOLGREICH

Wenn die Webcam von einer Anwendung genutzt wird, leuchtet die Aktivitäts-LED auf.

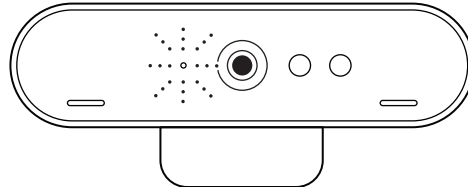

ABMESSUNGEN

WEBCAM:

Höhe x Breite x Tiefe:

27 mm (1,06 Zoll) x 102 mm (4,02 Zoll) x 27 mm (1,04 Zoll)

Kabellänge: 2,2 m (7,2 ft)

Gewicht: 63 g (2,22 oz)

ABNEHMBARE KLEMME FÜR DIE MONTAGE:

Höhe x Breite x Tiefe:

19 mm (0,75 Zoll) x 36 mm (1,42 Zoll) x 63 mm (2,48 Zoll)

Gewicht: 44 g (1,55 oz)

www.logitech.com/support/brio

PRÉSENTATION DU PRODUIT

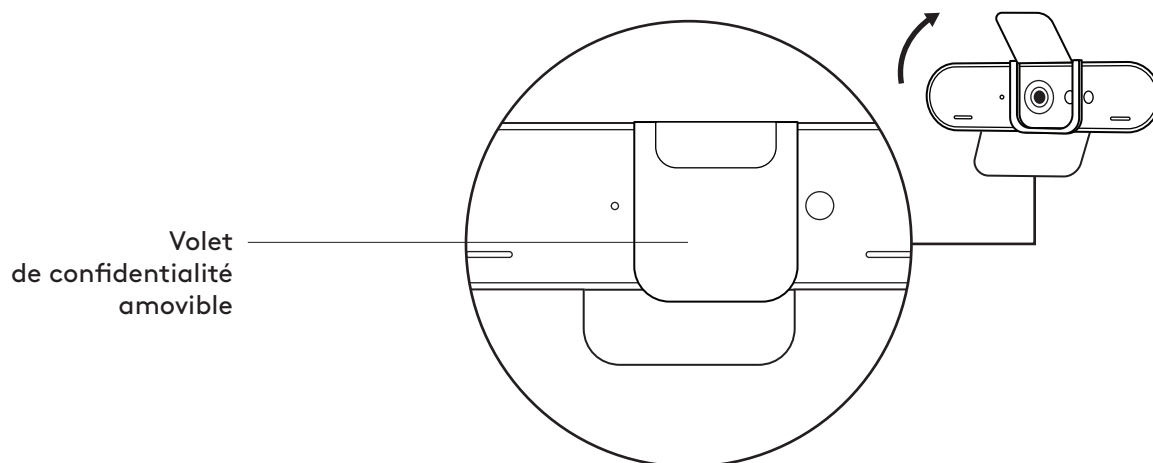
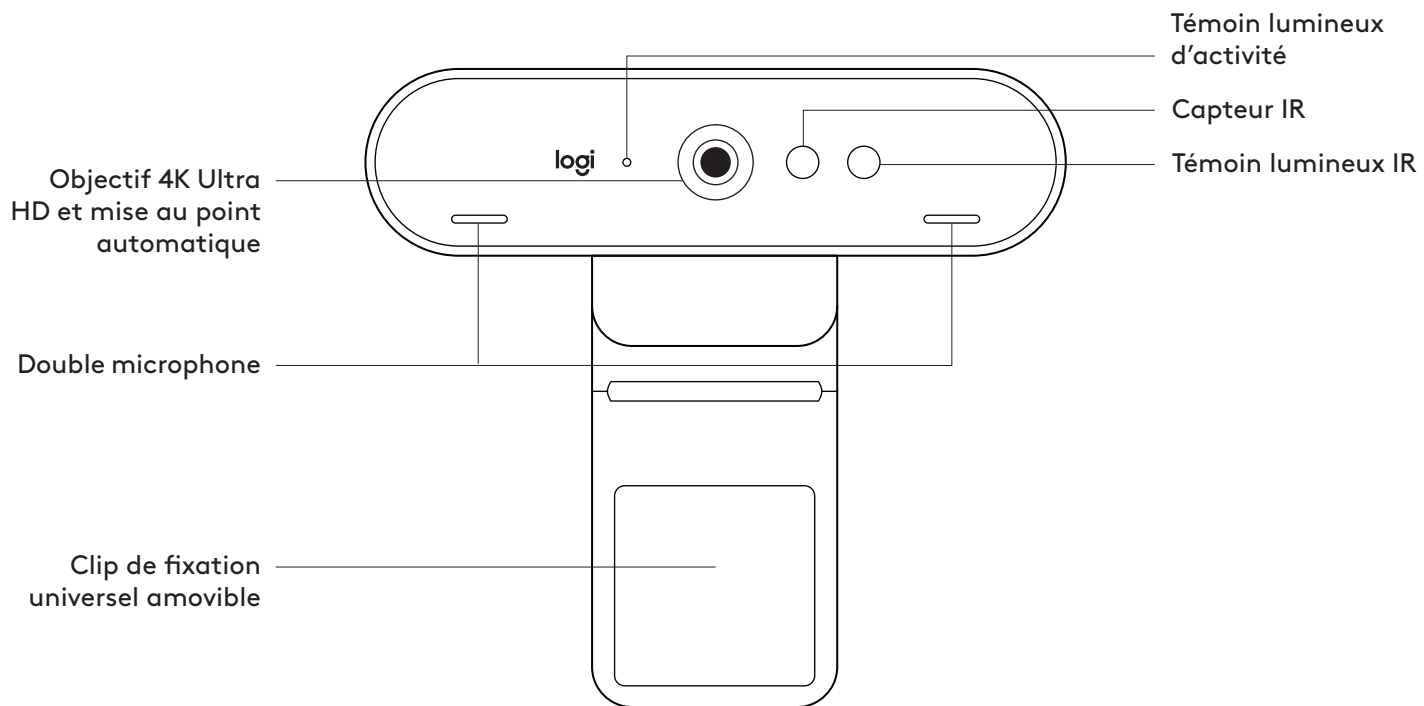

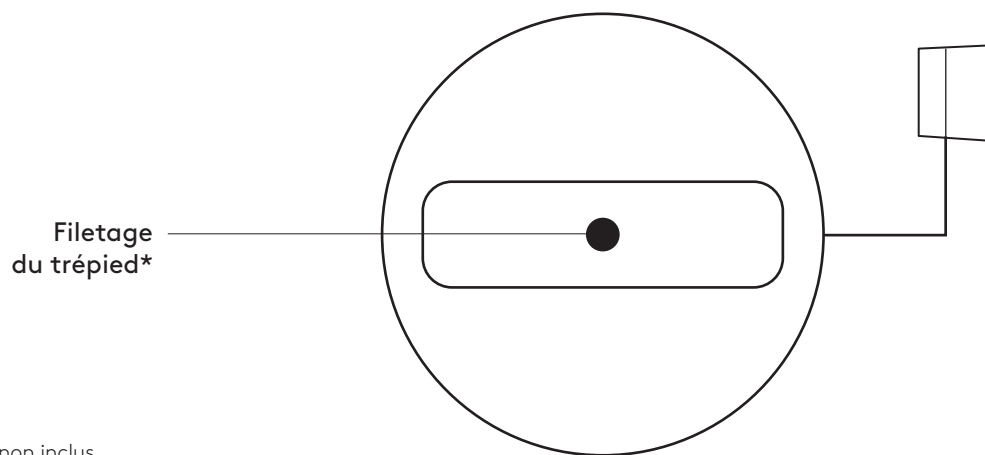

* Trépied non inclus

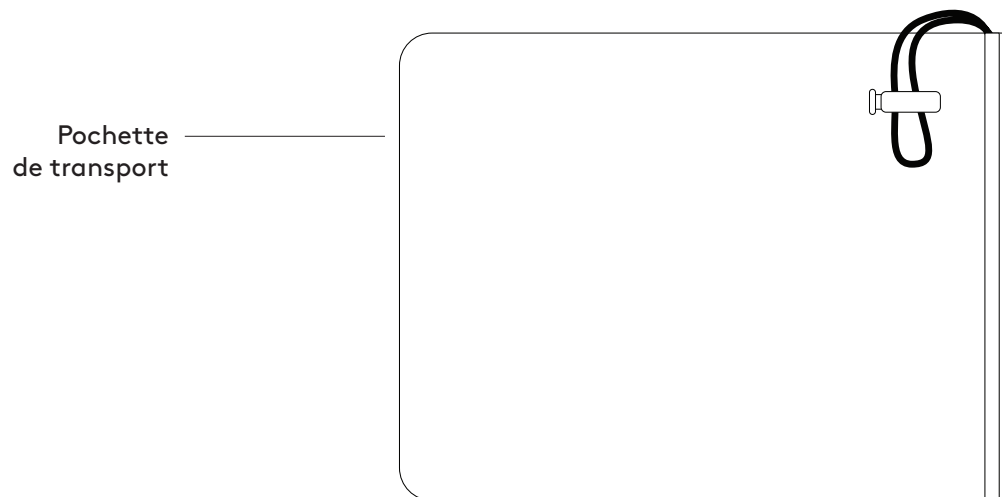
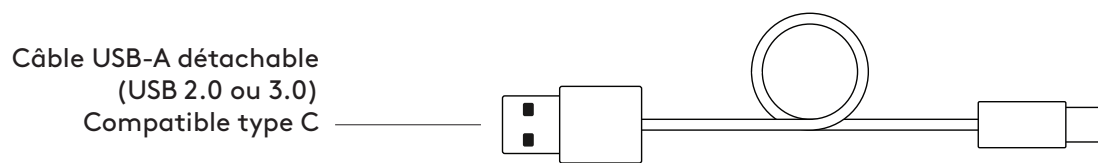

CONTENU

- 1 Webcam avec clip de fixation universel amovible (sur la webcam)
- 2 Volet de confidentialité externe
- 3 Étui de transport
- 4 Câble USB-A vers USB-C de 2,2 m (7,2 pieds) (USB 2.0 ou 3.0)
- 5 Documentation utilisateur

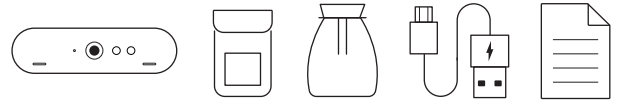

FIXATION DU VOLET DE CONFIDENTIALITÉ

- 1 Rattachez le volet de confidentialité au-dessus de l'objectif sur la webcam, comme illustré.

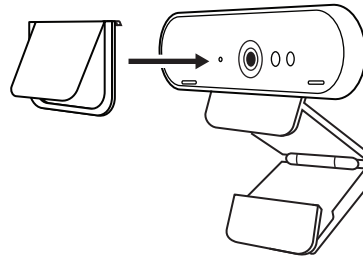

- 2 Fixez-le à l'avant de la webcam, directement sur le centre.

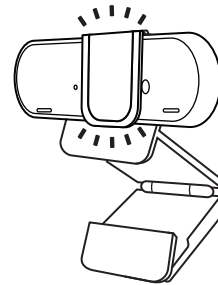

- 3 Ajustez manuellement le volet de confidentialité pour l'ouvrir et le fermer à votre convenance.

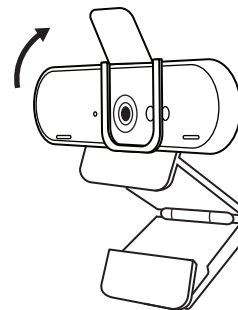

INSTALLATION DE LA WEBCAM

Fixation sur un écran

- 1 Placez votre webcam sur un ordinateur, un ordinateur portable ou un écran à l'angle ou dans la position de votre choix.

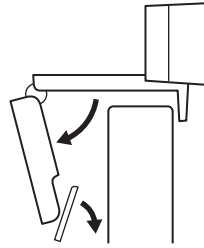

- 2 Ajustez la webcam pour vous assurer que le pied du clip de fixation universel est aligné avec l'arrière de votre dispositif.

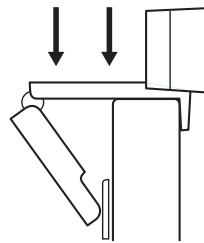

- 3 Ajustez manuellement la webcam vers le haut/bas pour vous cadrer au mieux.

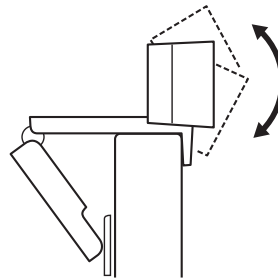

Fixation sur un trépied*

- 1 Retirez le clip de fixation universel amovible de la webcam.

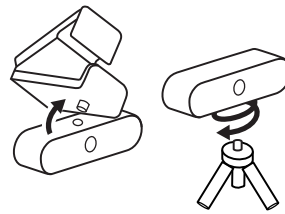

- 2 Recherchez le filetage du trépied de ¼ pouce sous la webcam.

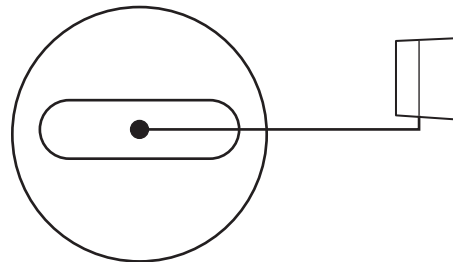

- 3 Sécurisez la webcam sur le trépied en la vissant sur le filetage ¼ pouce.

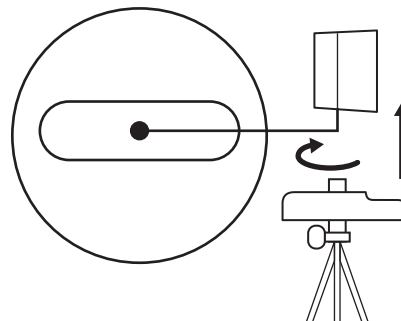

- 4 Placez votre webcam sur le trépied selon votre convenance dans la meilleure position pour vous cadrer.

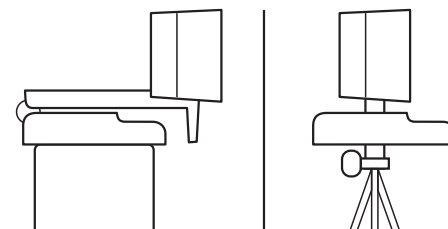

* Trépied non inclus

CONNEXION DE LA WEBCAM VIA USB-A

Branchez l'extrémité du câble USB-C à la webcam, et le connecteur USB-A sur le port USB-A de votre ordinateur.



CONNEXION RÉUSSIE

Le témoin lumineux d'activité s'allumera lorsque la webcam est utilisée par une application.

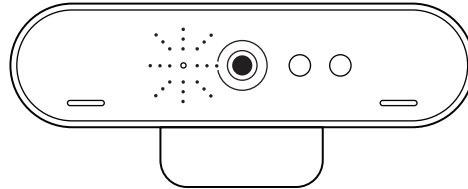

DIMENSIONS

WEBCAM:

Hauteur x largeur x profondeur:
27 mm (1,06 pouce) x 102 mm (4,02 pouces) x 27 mm (1,04 pouce)

Longueur du câble: 2,2 m (7,2 pieds)

Poids: 63 g (2,22 onces)

CLIP DE FIXATION AMOVIBLE

Hauteur x largeur x profondeur:
19 mm (0,75 pouce) x 36 mm (1,42 pouce) x 63 mm (2,48 pouces)

Poids: 44 g (1,55 once)

www.logitech.com/support/brio

PANORAMICA DEL PRODOTTO

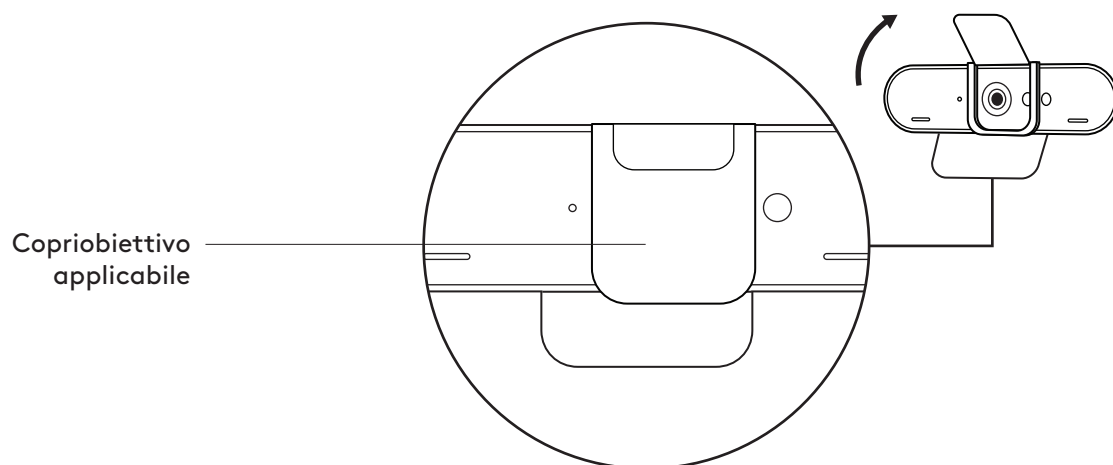
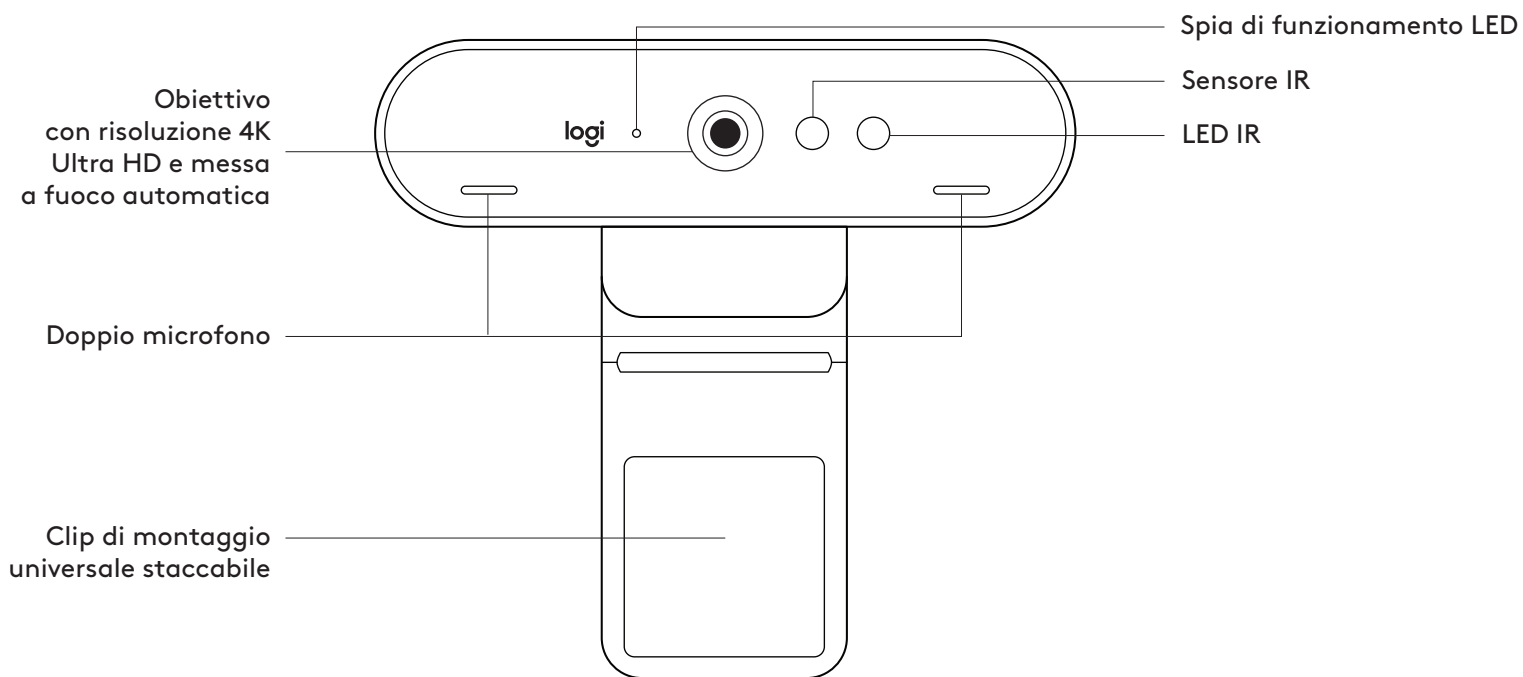

Filettatura
del treppiede*

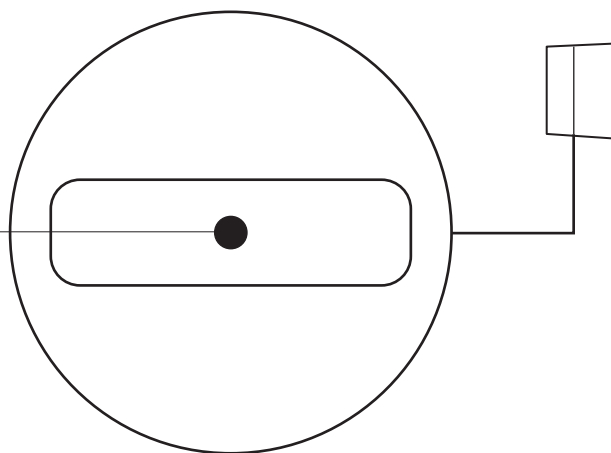

* Treppiede non incluso

Cavo USB-A staccabile
(USB 2.0 o 3.0)
Compatibile con tipo C

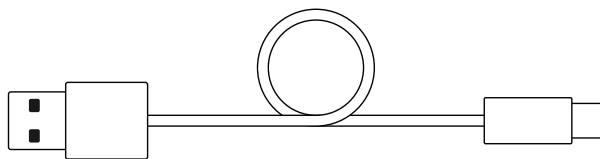

Custodia
da viaggio

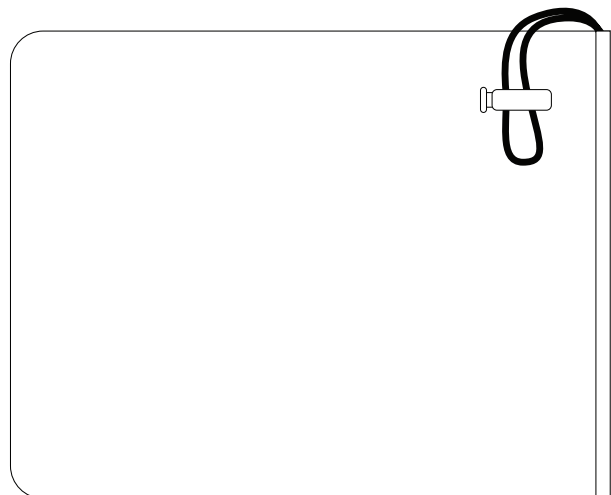

CONTENUTO DELLA CONFEZIONE

- 1 Webcam con clip di montaggio universale staccabile (sulla webcam)
- 2 Copriobiettivo esterno
- 3 Custodia per il trasporto
- 4 Cavo USB-A/USB-C da 2,2 m (7,2 piedi, USB 2.0 o 3.0)
- 5 Documentazione per l'utente



APPLICAZIONE DEL COPRIOBIETTIVO

- 1 Applica il copriobiettivo sulla lente della webcam come mostrato.

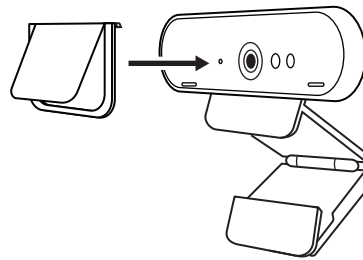

- 2 Fissalo sulla parte anteriore centrale della webcam.

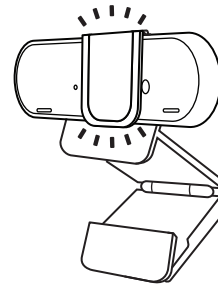

- 3 Regola manualmente la posizione di copriobiettivo aprendolo e chiudendolo come desideri.

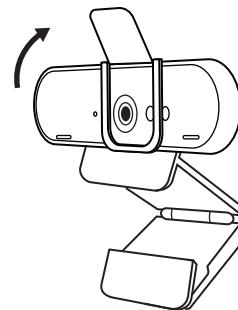

CONFIGURAZIONE DELLA WEBCAM

Posizionamento sul monitor

- 1 Posiziona la tua webcam su un computer, laptop o monitor nella posizione o angolazione desiderata.

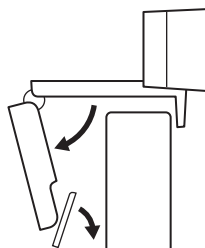

- 2 Regola la webcam per assicurarti che il piede sulla clip di montaggio universale sia allineata con il retro del dispositivo.

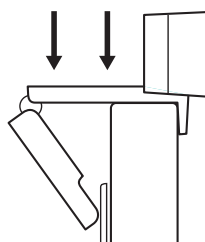

- 3 Regola manualmente la webcam verso l'alto e il basso in modo da inquadrarti al meglio.

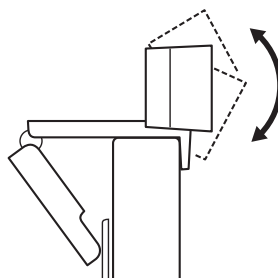

Posizionamento su un treppiede*

- 1 Rimuovi la clip di montaggio universale staccabile dalla webcam.

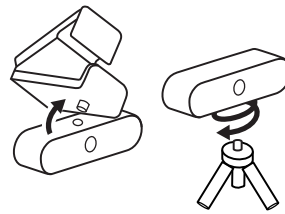

- 2 Individua la parte con filettatura da ¼ di pollice nella parte inferiore della webcam.

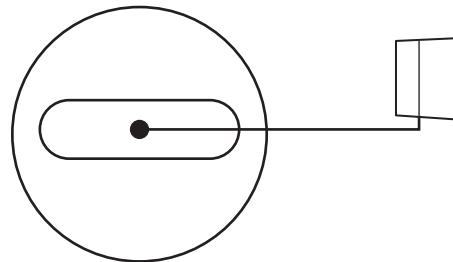

- 3 Fissa la webcam sul treppiede avvitando la parte con filettatura da ¼ di pollice.

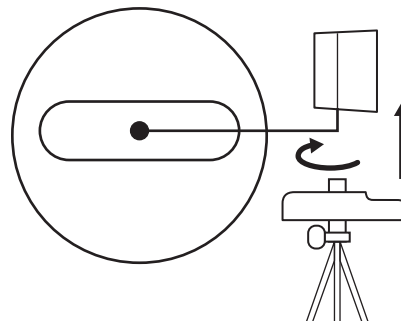

- 4 Posiziona la webcam e il treppiede dove preferisci, in modo da garantire l'inquadratura ideale.

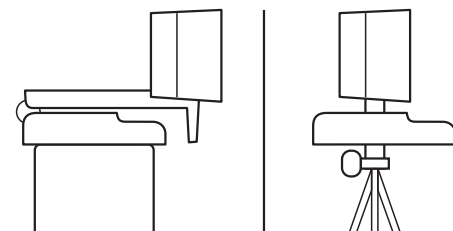

* Treppiede non incluso

CONNESSIONE DELLA WEBCAM TRAMITE USB-A

Collega l'estremità USB-C alla webcam e il connettore USB-A a una porta USB-A del computer.



CONNESSIONE RIUSCITA

La spia di funzionamento LED si accende quando la webcam è usata da un'applicazione.

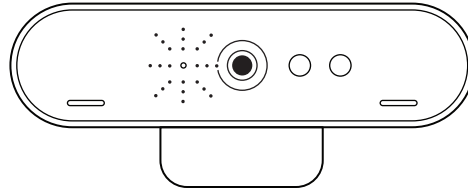

DIMENSIONI

WEBCAM:

Altezza x larghezza x profondità:
27 mm (1,06 pollici) x 102 mm (4,02 pollici) x 26 mm (1,04 pollici)

Lunghezza cavo: 2,2 m (7,2 piedi)

Peso: 63 g (2,22 once)

CLIP DI MONTAGGIO APPLICABILE:

Altezza x larghezza x profondità:
19 mm (0,75 pollici) x 36 mm (1,42 pollici) x 63 mm (2,48 pollici)

Peso: 44 g (1,55 once)

www.logitech.com/support/brio

COMPONENTES DEL PRODUCTO

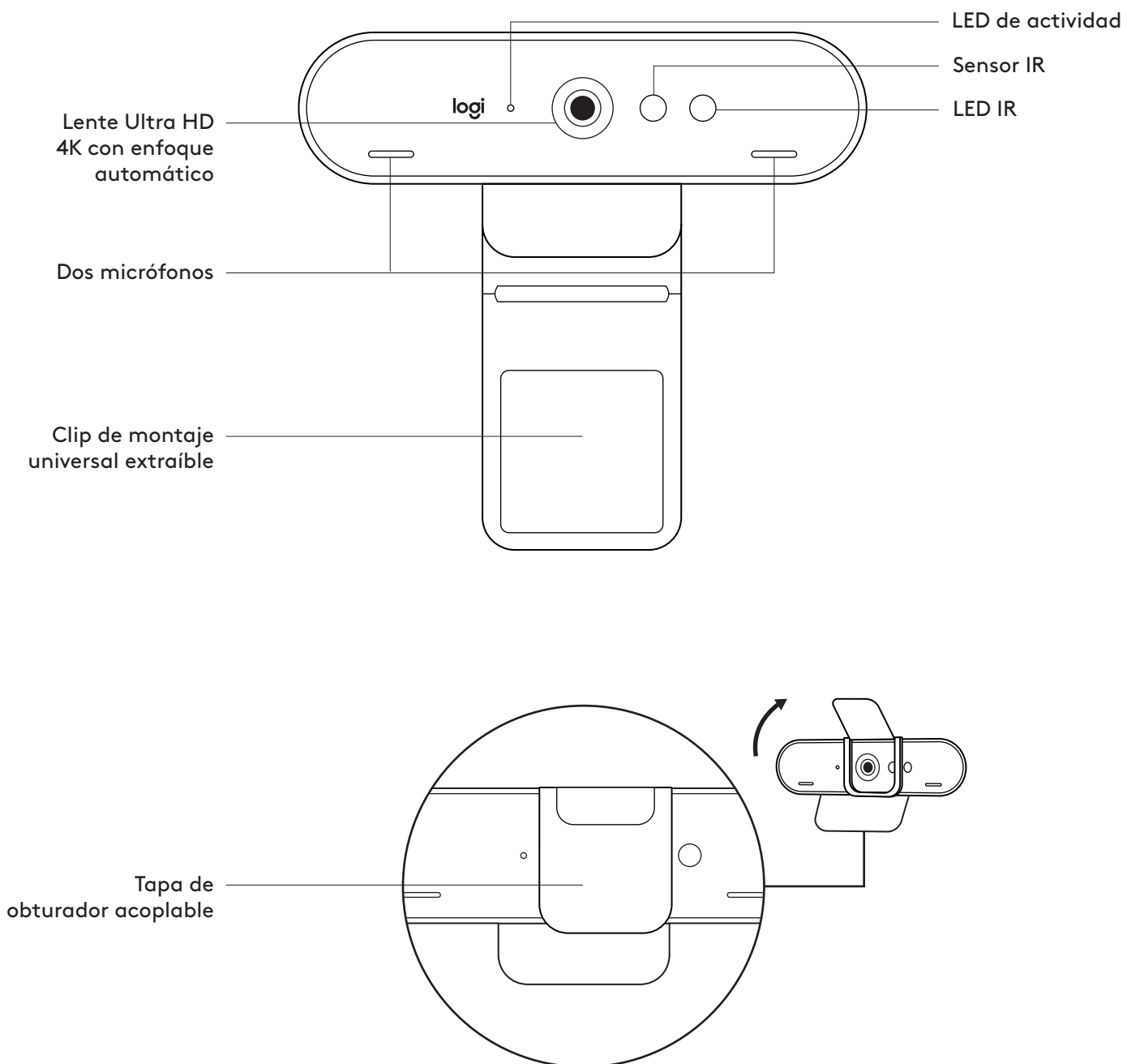

Adaptador
para trípode*

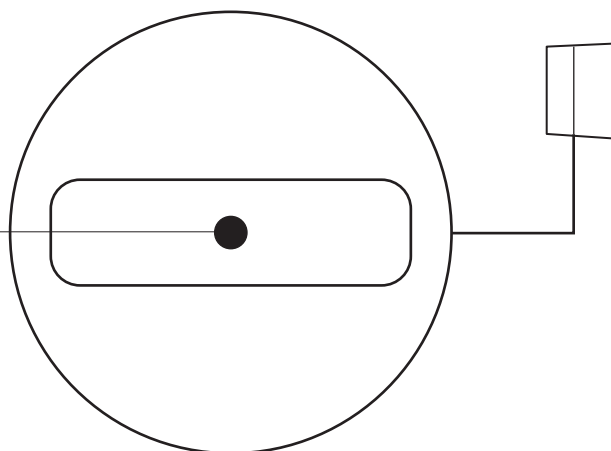

* Trípode no incluido

Cable USB-A extraíble
(USB 2.0 o 3.0)
Compatible con tipo C

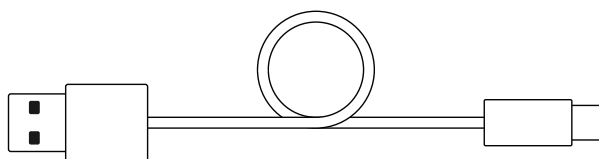

Bolsa de viaje

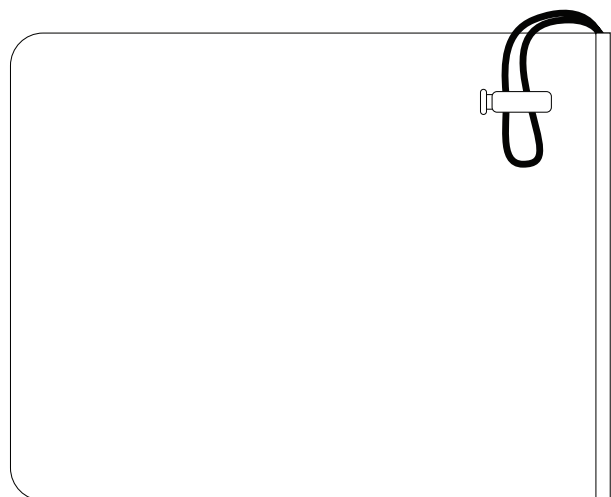

CONTENIDO DE LA CAJA

- 1 Cámara Web con clip de montaje universal extraíble
- 2 Tapa de obturador externa
- 3 Funda protectora
- 4 Cable USB-A a USB-C de 2,2 m (7,2 ft) (USB 2.0 o 3.0)
- 5 Documentación del usuario

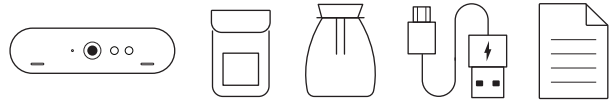

COLOCA LA TAPA DE OBTURADOR

- 1 Coloca la tapa de obturador sobre la lente de la cámara Web como se muestra.

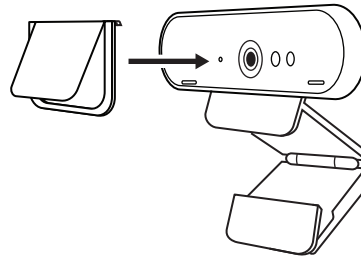

- 2 Encájala en la parte frontal de la cámara Web, directamente sobre el centro.

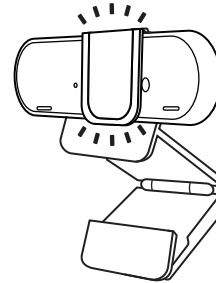

- 3 Ajusta manualmente la tapa de obturador para abrir o cerrar según prefieras.

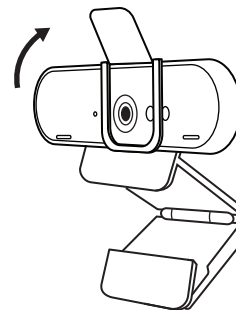

INSTALACIÓN DE LA CÁMARA WEB

Para la colocación en un monitor

- 1 Coloca la cámara Web sobre un ordenador de sobremesa, un portátil o un monitor, en la posición o el ángulo que quieras.

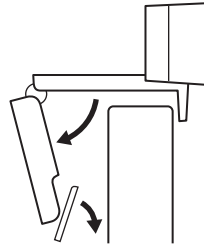

- 2 Ajusta la cámara de modo que el clip de montaje universal quede al ras de la parte posterior del dispositivo.

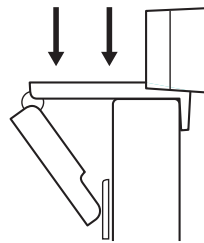

- 3 Inclina manualmente la cámara hacia arriba o hacia abajo, del modo más adecuado para encuadrarte en la imagen.

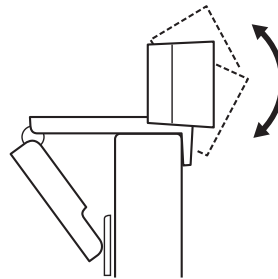

Para la colocación en un trípode*

- 1 Retira el clip de montaje universal extraíble de la cámara Web.

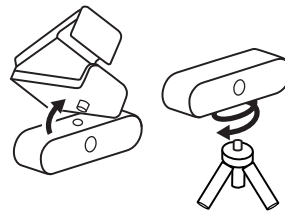

- 2 Localiza el adaptador para trípode de ¼" en la parte inferior de la cámara.

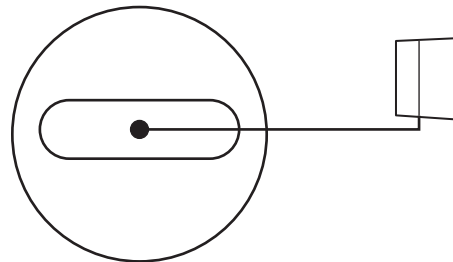

- 3 Fija la cámara Web al trípode, girándolo en el adaptador de ¼ de pulgada.

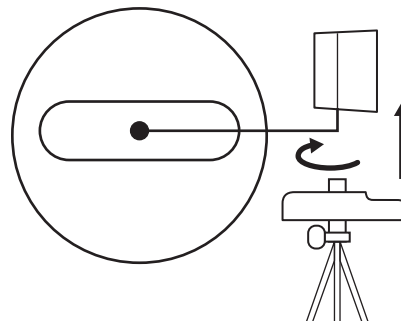

- 4 Coloca la cámara Web con el trípode en el sitio que quieras para lograr la mejor posición para encuadrarte perfectamente.

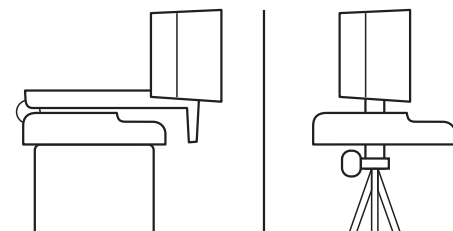

* Trípode no incluido

CONEXIÓN DE LA CÁMARA WEB POR USB-A

Conecta el extremo USB-C a la cámara Web y el conector USB-A al puerto USB-A del ordenador.



CONEXIÓN REALIZADA CORRECTAMENTE

El LED de actividad se iluminará cuando la cámara se esté usando en una aplicación.

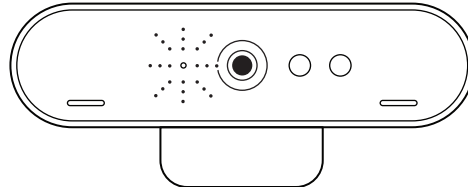

DIMENSIONES

CÁMARA WEB:

Altura x Anchura x Profundidad:
27 mm (1,06 in) x 102 mm (4,02 in) x 27 mm (1,04 in)

Longitud del cable: 2,2 m (7,2 ft)

Peso: 63 g (2,22 oz)

CLIP DE MONTAJE ACOPLABLE:

Altura x Anchura x Profundidad:
19 mm (0,75 in) x 36 mm (1,42 in) x 63 mm (2,48 in)

Peso: 44 g (1,55 oz)

www.logitech.com/support/brio

CONHEÇA O SEU PRODUTO

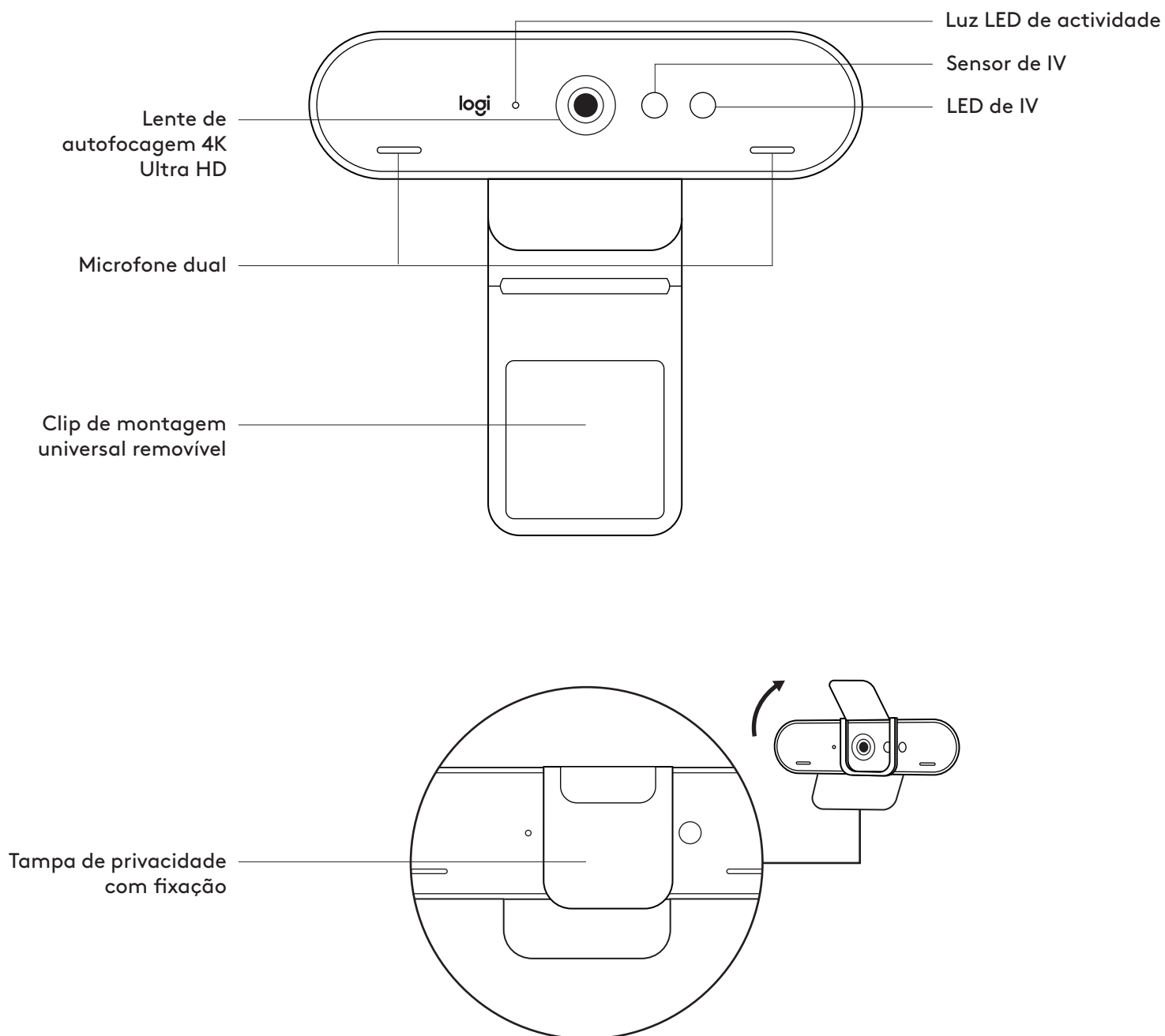

Rosca do tripé*

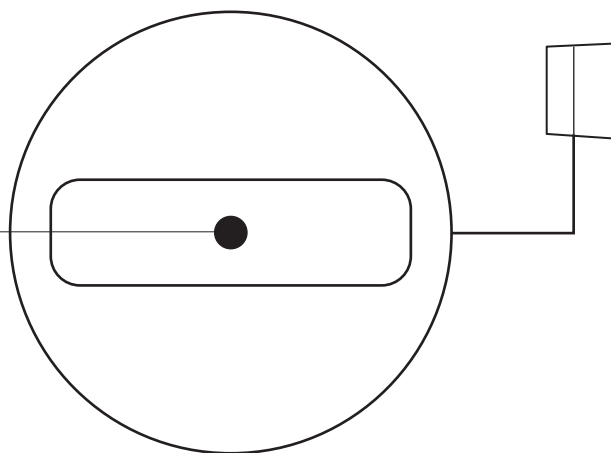

* Tripé não incluído

Cabo USB-A removível
(USB 2.0 ou 3.0)
Compatível com tipo C

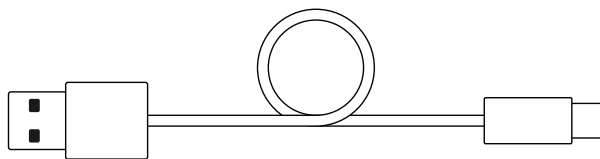

Bolsa
de transporte

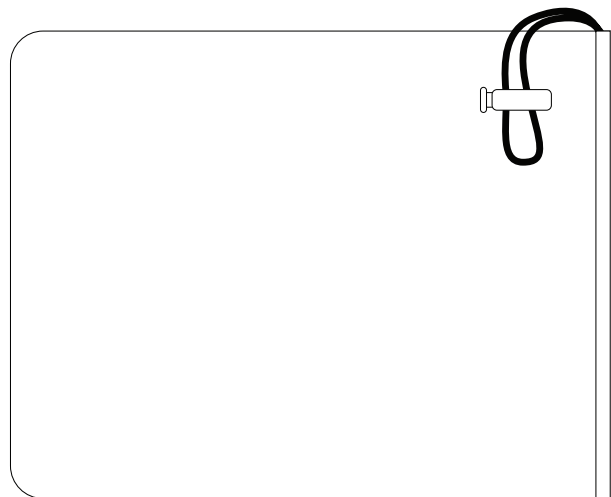

ITENS INCLUÍDOS NA EMBALAGEM

- 1 Câmera Web com clip de montagem universal removível (na câmera Web)
- 2 Tampa de privacidade externa
- 3 Bolsa de transporte
- 4 (2,2 m) cabo USB-A para USB-C (USB 2.0 ou 3.0)
- 5 Documentação do utilizador



INSTALAR A TAMPA DE PRIVACIDADE

- 1 Coloque a tampa de privacidade sobre a lente da câmera Web como demonstrado.

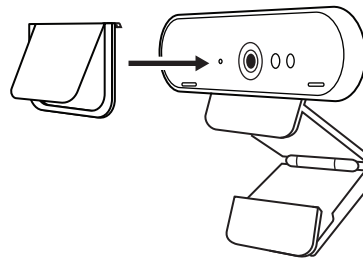

- 2 Encaixe na parte frontal da câmera Web directamente sobre o centro.

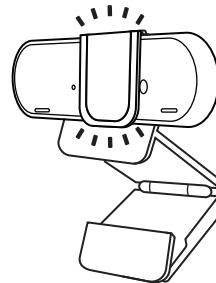

- 3 Ajuste manualmente a tampa de privacidade para abrir ou fechar como pretendido.

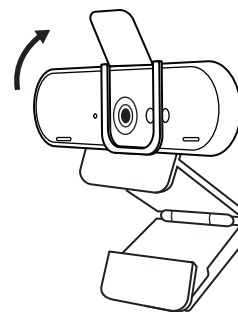

INSTALAR A CÂMARA WEB

Para colocação num monitor

- 1 Coloque a câmara Web num computador, portátil ou monitor na posição e ângulo que desejar.

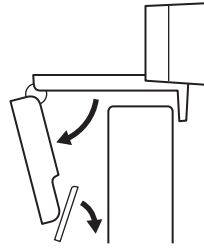

- 2 Ajuste a câmara Web para se certificar de que a base do clip de montagem universal está alinhada com a parte posterior do seu dispositivo.

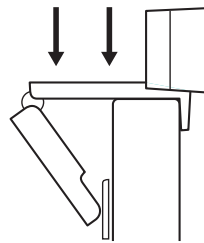

- 3 Ajuste manualmente a câmara Web para cima/para baixo para enquadrar a sua imagem.

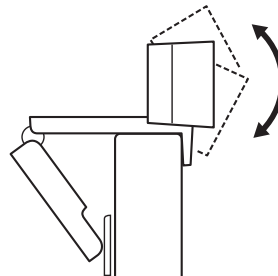

Para colocação num tripé*

- 1 Remova o clip de montagem universal removível da câmara Web.

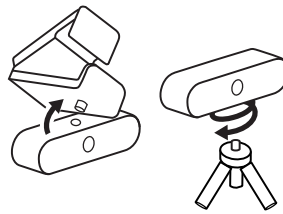

- 2 Localize a rosca do tripé de ¼ de polegada na parte inferior da câmara Web.

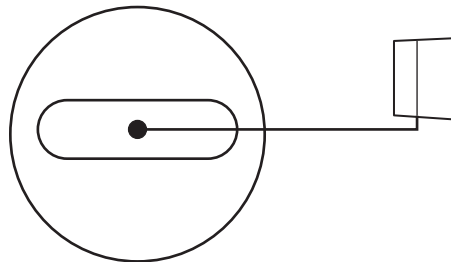

- 3 Fixe a câmara Web no tripé enroscando na rosca de ¼ de polegada.

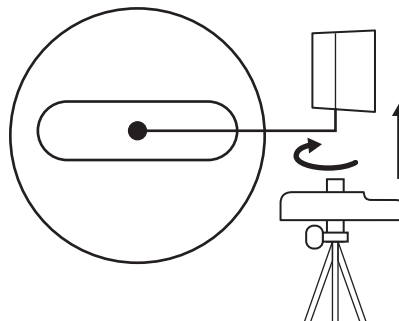

- 4 Coloque a câmara Web com o tripé onde desejar e na melhor posição para enquadrar o seu rosto.

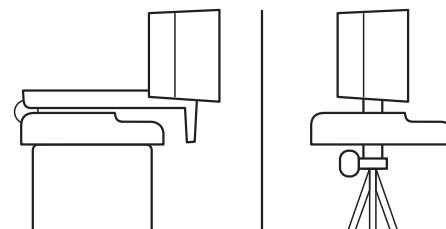

* Tripé não incluído

LIGAR A CÂMARA WEB POR USB-A

Ligue a entrada USB-C à câmara Web e o conector USB-A à porta USB-A do seu computador.



LIGAÇÃO COM ÊXITO

A luz LED de actividade acende-se quando uma aplicação está a utilizar a câmara Web.

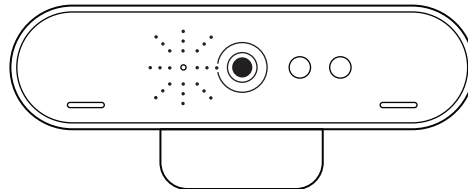

DIMENSÕES

CÂMARA WEB:

Altura x largura x profundidade:
27 mm x 102 mm x 27 mm

Comprimento do cabo: 2,2 m

Peso: 63 g

CLIP DE MONTAGEM REMOVÍVEL

Altura x largura x profundidade:
19 mm x 36 mm x 63 mm

Peso: 44 g

www.logitech.com/support/brio

KEN UW PRODUCT

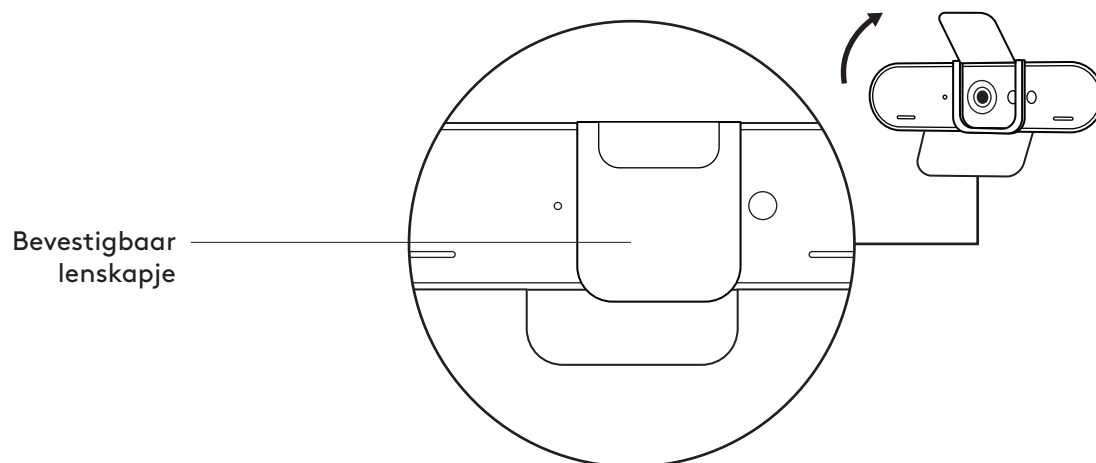
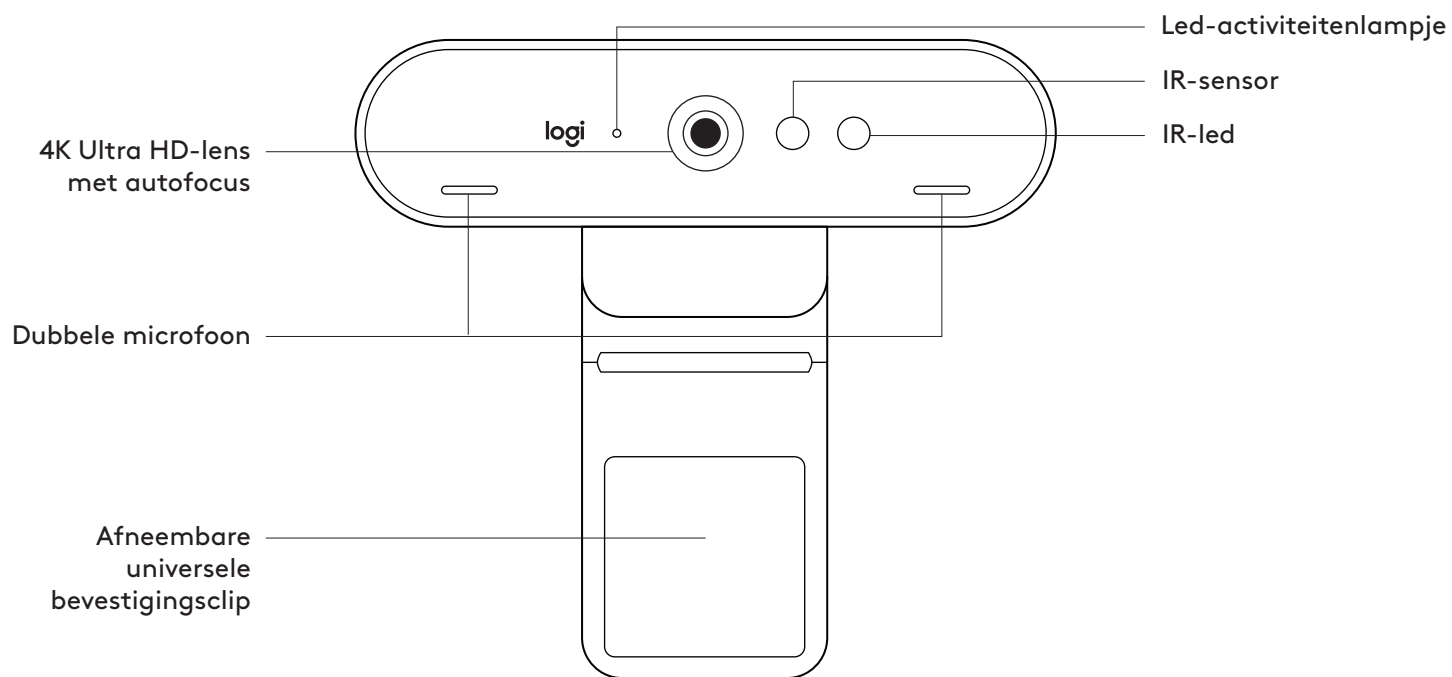

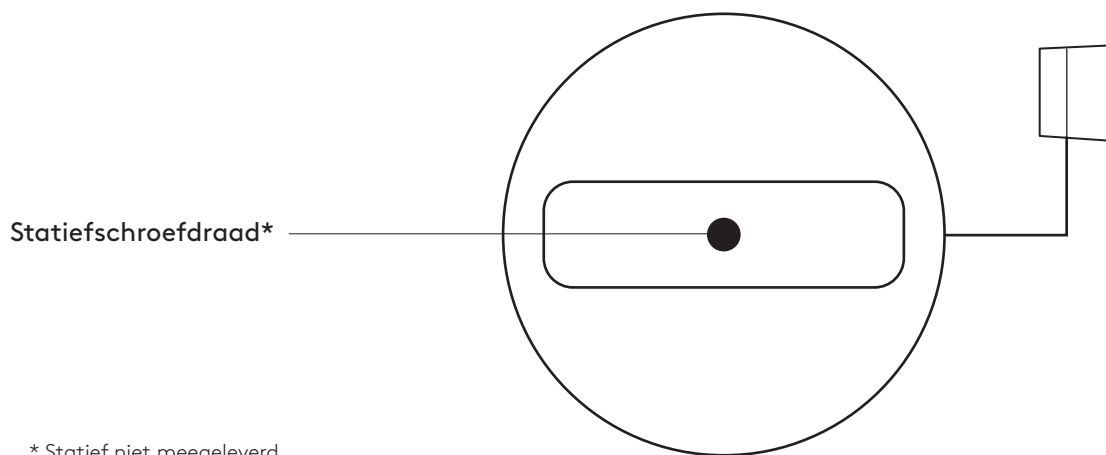

* Statief niet meegeleverd

Afneembare USB-A-kabel
(USB 2.0 of 3.0)
Compatibel met type C

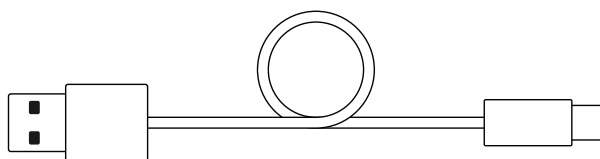

Draagtasje

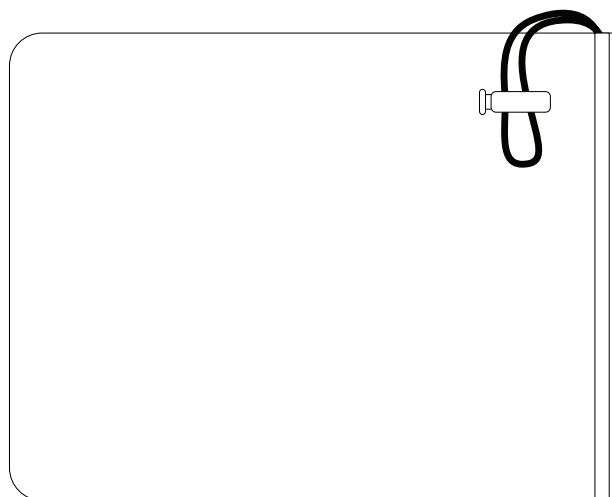

INHOUD VAN DE DOOS

- 1 Webcam met afneembare universele bevestigingsclip (op webcam)
- 2 Extern lenskapje
- 3 Opbergdoosje
- 4 2,2 m (7,2 ft) USB-A naar USB-C-kabel (USB 2.0 of 3.0)
- 5 Handleiding



LENSKAPJE BEVESTIGEN

- 1 Bevestig het lenskapje over de lens van de webcam zoals weergegeven.

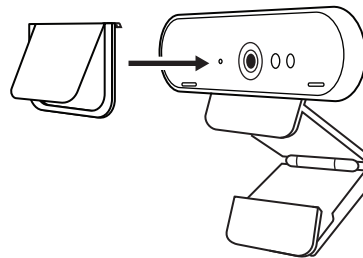

- 2 Klik het op de voorkant van de webcam, precies over het midden.

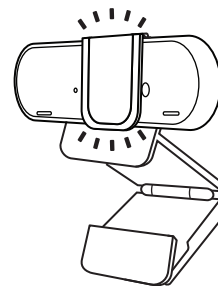

- 3 Open of sluit het lenskapje met de hand.

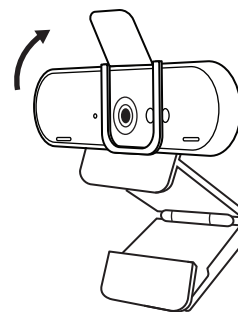

DE WEBCAM OPZETTEN

Voor bevestiging op een monitor

- 1 Plaats de webcam op een computer, laptop of beeldscherm in een positie of hoek naar keuze.

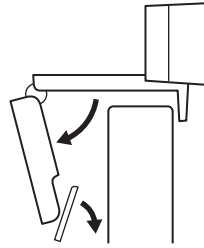

- 2 Pas de webcam aan, zodat het voetje op de universele bevestigingsclip in één lijn staat met de achterkant van het apparaat.

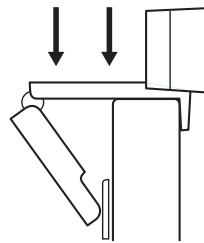

- 3 Zet de webcam handmatig omhoog of omlaag in de beste positie tot je goed in beeld bent.

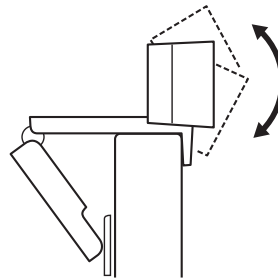

Voor bevestiging op een statief*

- 1 Verwijder de afneembare universele bevestigingsclip van de webcam.

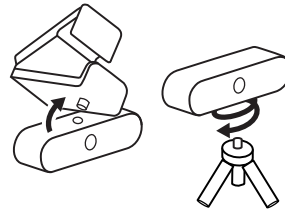

- 2 Zoek de schroefdraad van het statief ($\frac{1}{4}$ inch) aan de onderkant van de webcam.

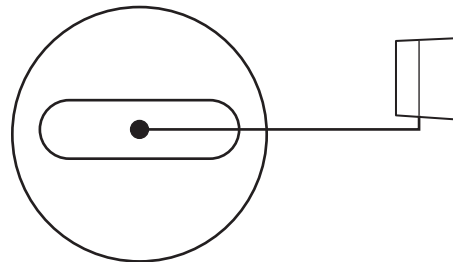

- 3 Zet de webcam op het statief vast door het op de draad ($\frac{1}{4}$ inch) te schroeven.

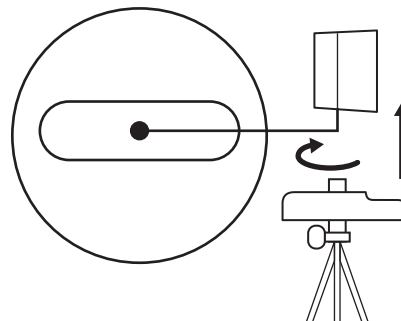

- 4 Plaats de webcam met het statief waar u maar wilt om uzelf zo goed mogelijk in beeld te brengen.

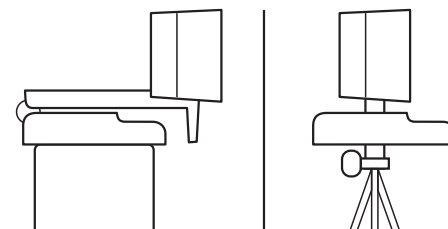

*Statief niet meegeleverd

DE WEBCAM VIA USB-A AANSLUITEN

Sluit het USB-C-uiteinde op de webcam aan en de USB-A-connector op de USB-A-poort van de computer.



GESLAAGDE VERBINDING

Het led-activiteitslampje brandt wanneer de webcam door een toepassing wordt gebruikt.

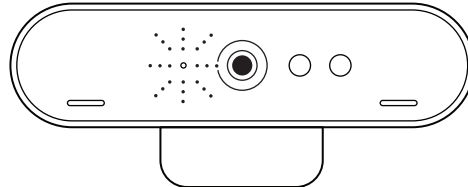

AFMETINGEN

WEBCAM:

Hoogte x breedte x diepte:
27 mm (1,06 in) x 102 mm (4,02 in) x 27 mm (1,04 in)

Kabellengte: 2,2 m (7.2 ft)

Gewicht: 63 g (2,22 oz)

AFNEEMBARE BEVESTIGINGSCLIP:

Hoogte x breedte x diepte:
19 mm (0,75 in) x 36 mm (1,42 in) x 63 mm (2,48 in)

Gewicht: 44 g (1,55 oz)

www.logitech.com/support/brio

PRODUKTÖVERSIKT

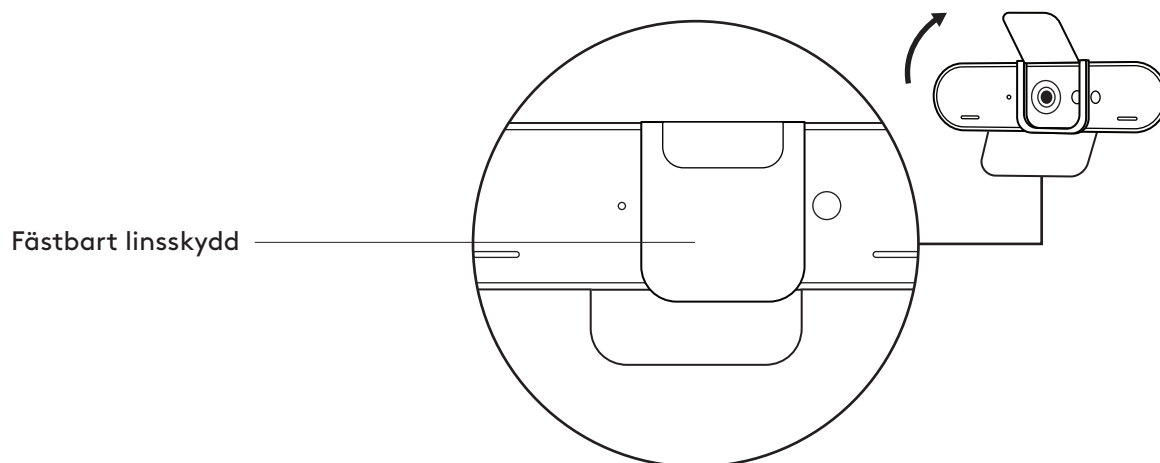
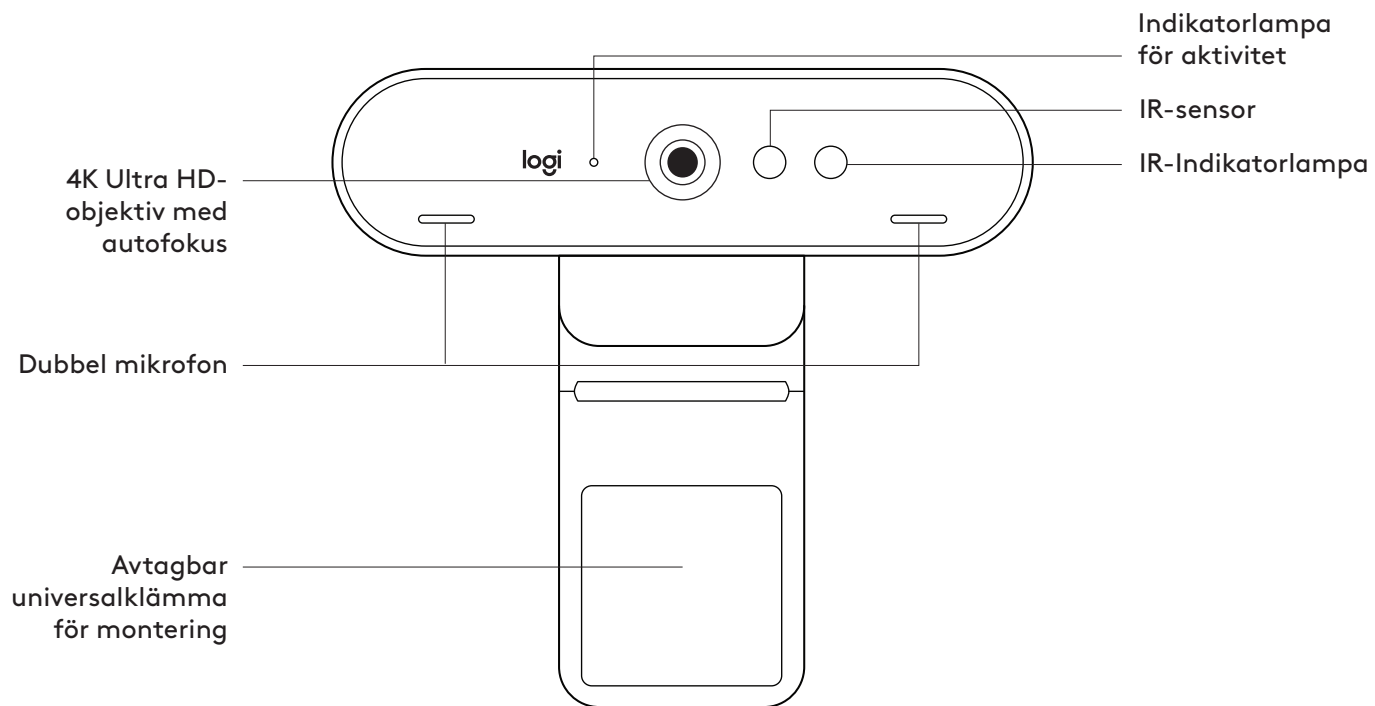

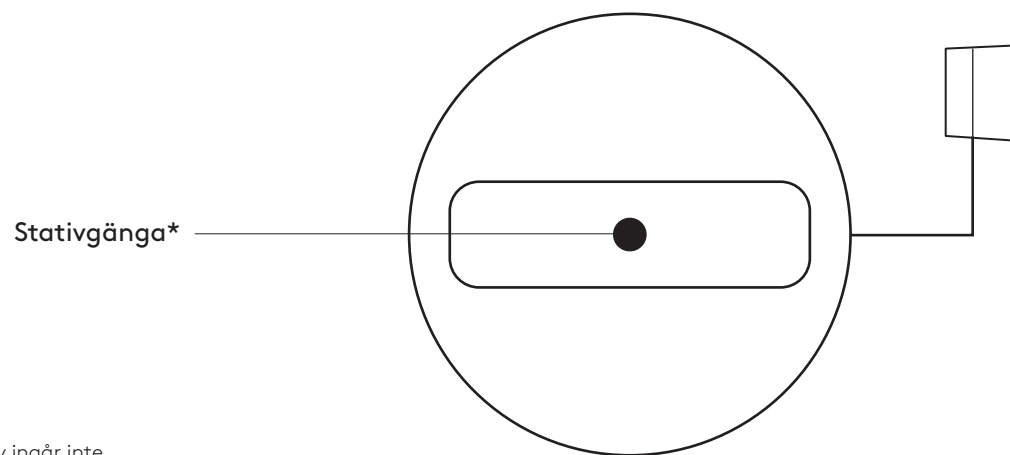

* Stativ ingår inte

Avtagbar USB-A-sladd
(USB 2.0 eller 3.0)
Typ-C-kompatibel

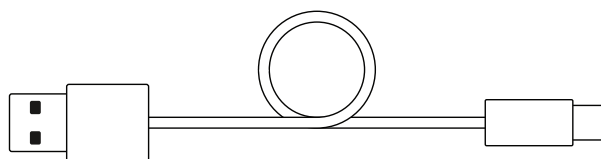

Fodral

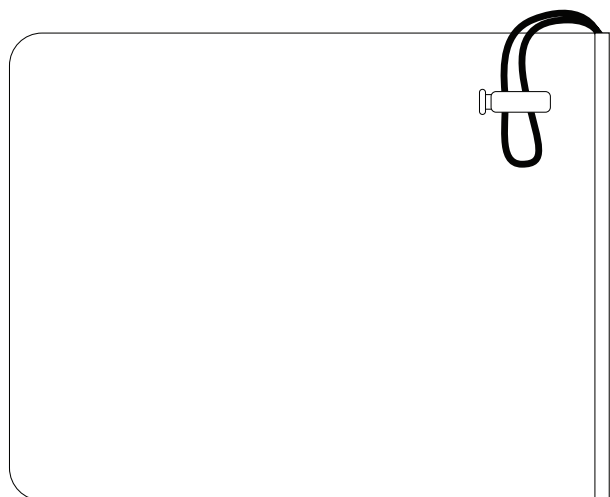

INNEHÅLL

- 1 Webbkamera med avtagbar universalklämma för montering (på webbkameran)
- 2 Externt linsskydd
- 3 Bärfodral
- 4 7,2 fot (2,2 m) USB-A- till USB-C-sladd (USB 2.0 eller 3.0)
- 5 Bruksanvisning



FÄST SEKRETESSKYDDET

- 1 Fäst linsskyddet över objektivet på webbkameran så som visas.

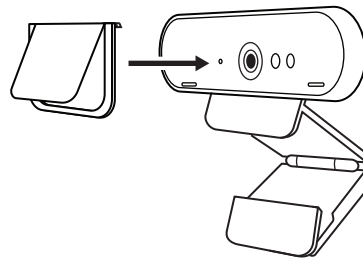

- 2 Placera det framtill på webbkameran, direkt över centret.

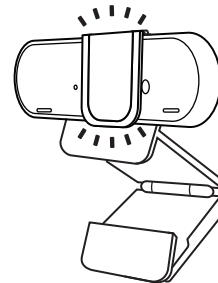

- 3 Justera sekretesskyddet manuellt för att öppna och stänga som du önskar.

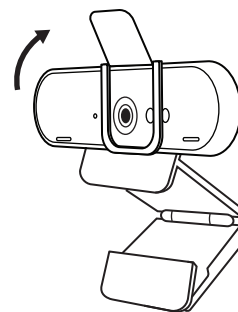

STÄLLA IN WEBBKAMERA

Placera på en skärm

- 1 Placera webbkameran på en stationär eller bärbar dator eller skärm i önskad position eller vinkel.

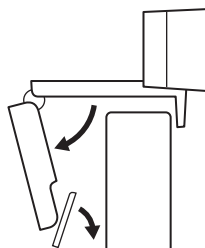

- 2 Justera webbkameran för att se till att foten på den universella monteringsklämman sitter ordentligt baktill på enheten.

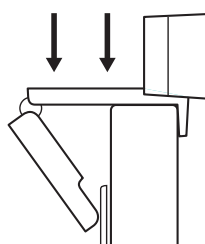

- 3 Justera manuellt webbkameran upp/ner så att den ramar in dig på bästa möjliga sätt.

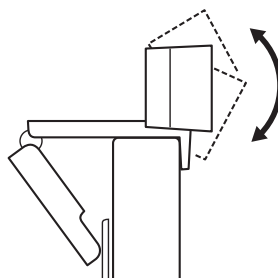

Placera på ett stativ*

- 1 Ta bort den avtagbara universalklämman för montering på webbkameran.

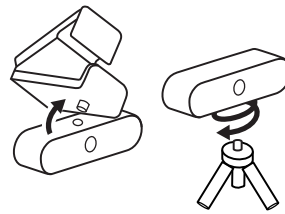

- 2 Leta upp stativgången på ¼ tum längst ner på webbkameran.

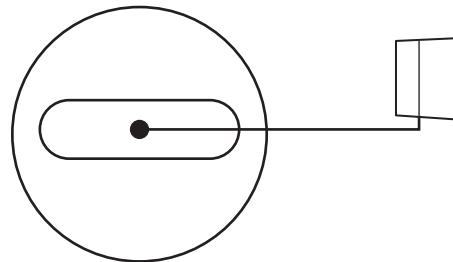

- 3 Säkra webbkameran på stativet genom att vrida in kameran i ¼ tumsspåret.

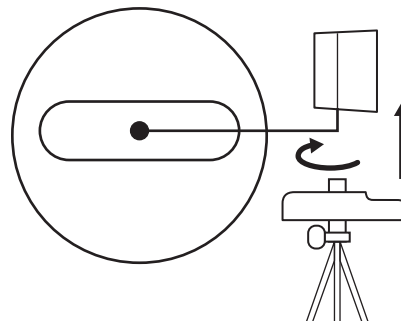

- 4 Placera webbkameran med stativet var du vill för att den ska rama in dig på bästa sätt.

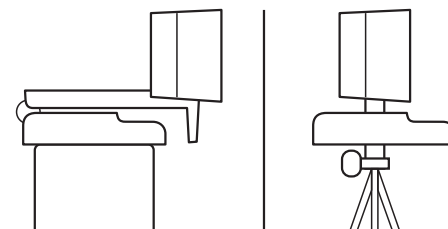

* Stativ ingår inte

ANSLUTA WEBBKAMERAN VIA USB-A-SLADD

Anslut USB-C-änden till webbkameran och USB-kontakten till USB-A-porten på datorn.



ANSLUTEN

Indikatorlampan för aktivitet tänds när webbkamera används av ett program.

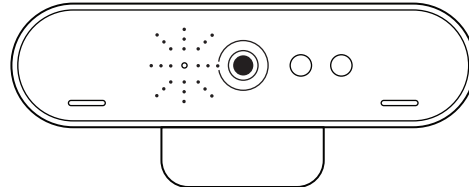

MÅTT

WEBBKAMERA:

Höjd x bredd x djup:
27 mm (1,06 tum) x 102 mm (4,02 tum) x 27 mm (1,04 tum)

Sladdlängd: 2,2 m (7,2 fot)

Vikt: 63 g (2,22 uns)

AVTAGBAR MONTERINGSKLÄMMA

Höjd x bredd x djup:
19 mm (0,75 tum) x 36 mm (1,42 tum) x 63 mm (2,48 tum)

Vikt: 44 g (1,55 uns)

www.logitech.com/support/brio

PRODUKTOVERSIGT

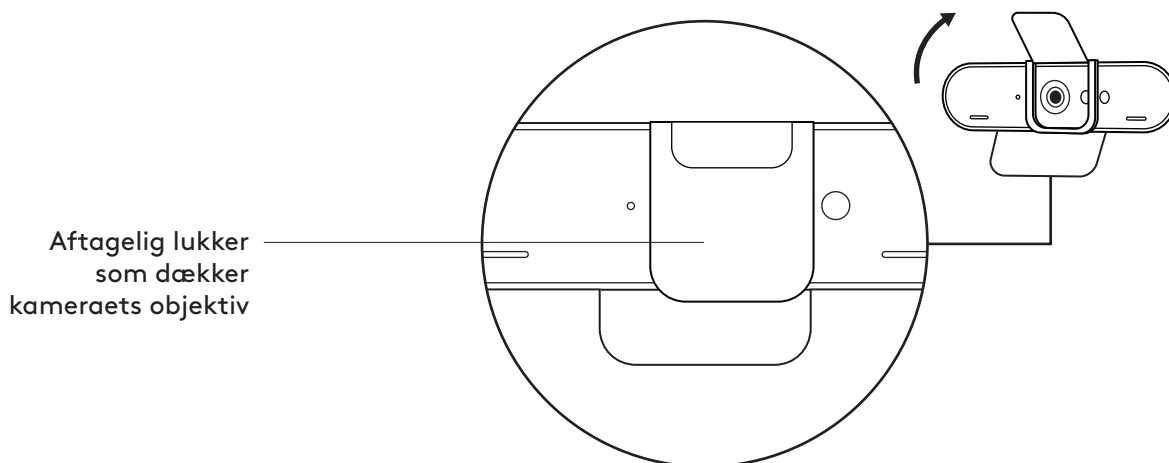
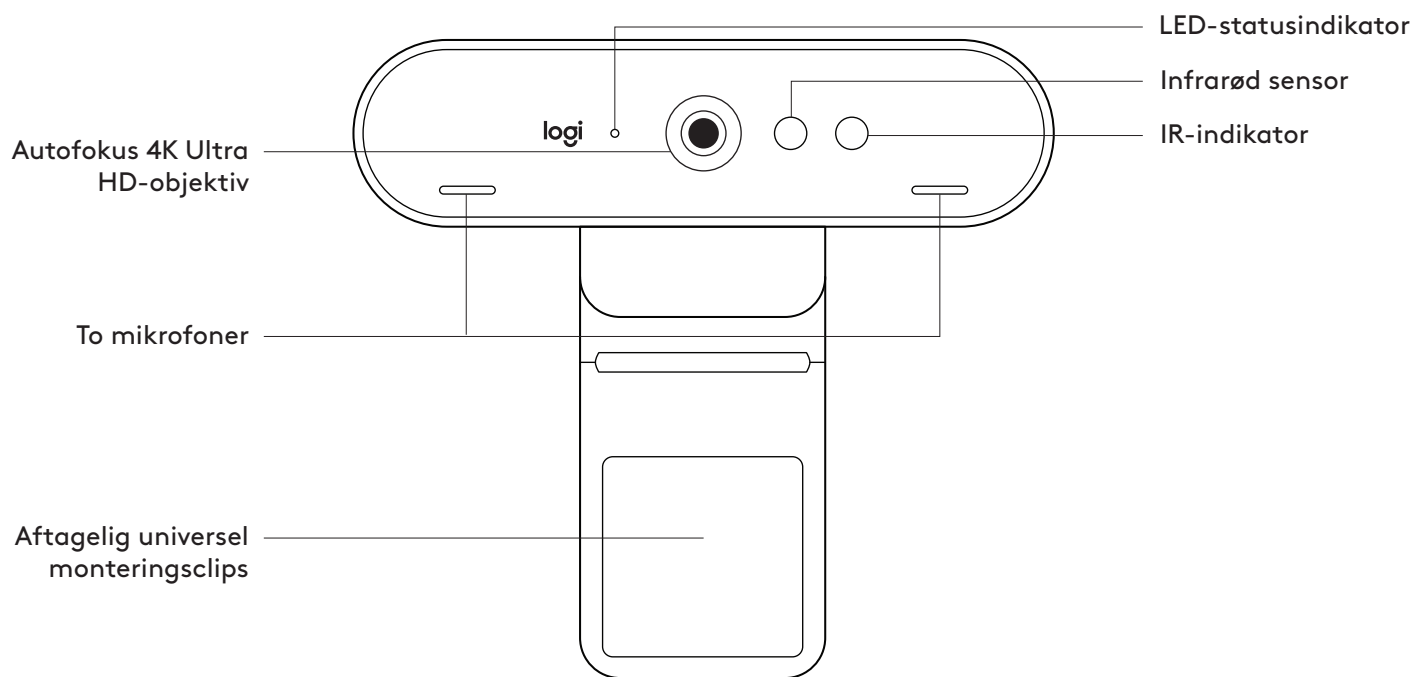

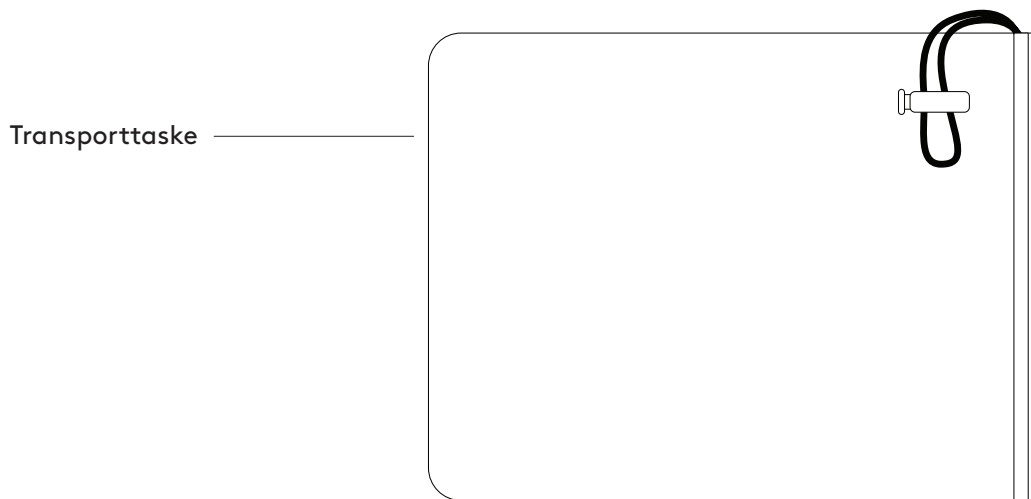
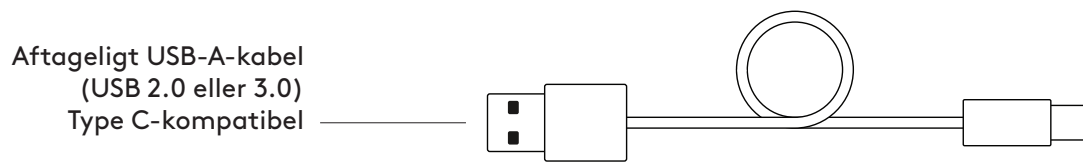
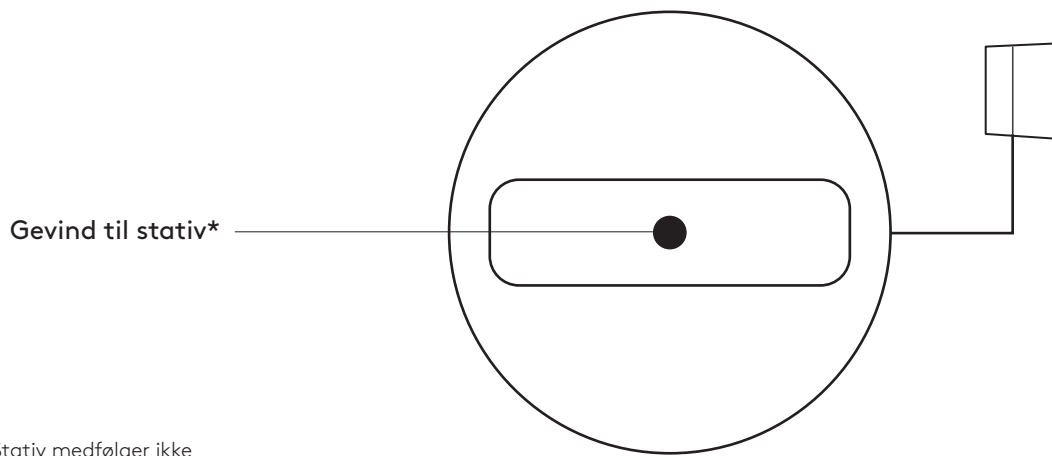

DET INDEHOLDER KASSEN

- 1 Webcam med aftagelig universel monteringsclips (på webcam)
- 2 Ekstern lukker som dækker kameraets objektiv
- 3 Bæretaske
- 4 2,2 m (7,2 ft) USB-A- til USB-C-kabel (USB 2.0 eller 3.0)
- 5 Brugervejledning



MONTER LUKKER SOM DÆKKER KAMERAETS OBJEKTIV

- 1 Sæt privatlivslukkeren over objektivet på webkameraet som vist.
- 2 Sæt den fast på forsiden af webkameraet lige over midten.
- 3 Juster manuelt dækslet ved at åbne eller lukke det.

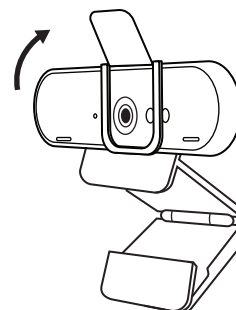
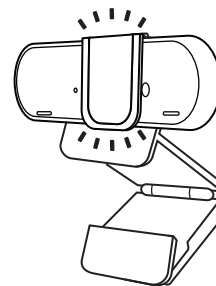
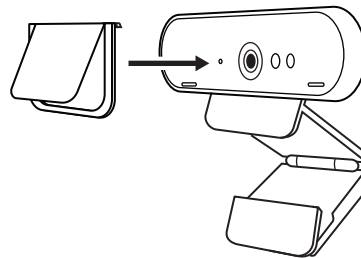

OPSÆTNING AF WEBKAMERAET

Ved montering på en skærm

- 1 Placer webkameraet på en computer, en bærbar eller en skærm på en måde og i en vinkel, som passer.

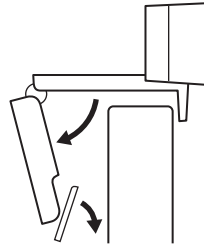

- 2 Juster webkameraet så foden på den universale monteringsclips flugter med bagsiden af din enhed.

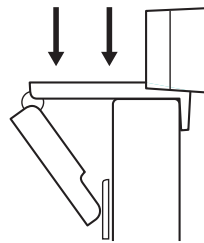

- 3 Juster webkameraet manuelt op/ned til den position, hvor du ses bedst.

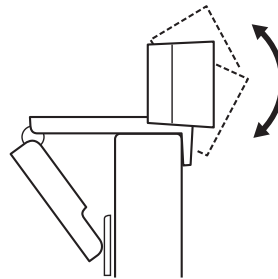

Ved montering på et stativ*

- 1 Fjern den aftagelige universale monteringsclips fra webkameraet

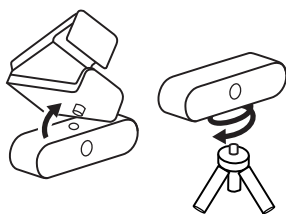

- 2 Find stativgevindet i bunden af webkameraet.

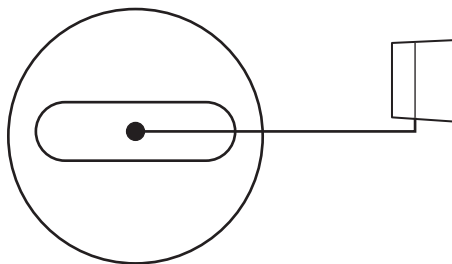

- 3 Sæt webkameraet fast på stativet ved at dreje stativet ind i gevindet.

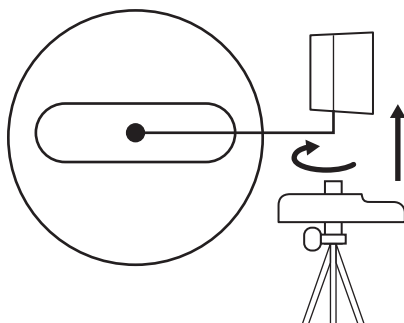

- 4 Placer webkameraet med stativet hvor som helst for at få dig selv i den bedste position i billedet.

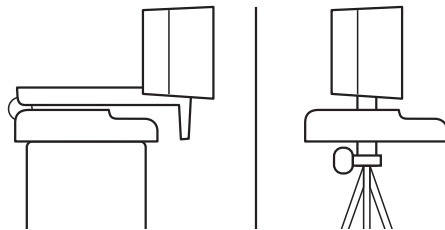

* Stativ medfølger ikke

TILSLUTNING AF WEBKAMERAET VIA USB-A

Sæt USB-C-stikket i webkameraet og USB-A-stikket i USB-A-porten på computeren.

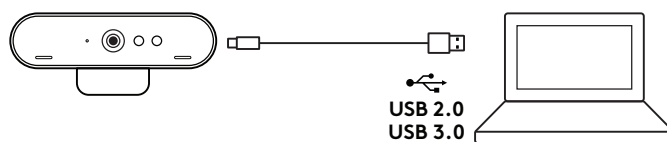

TILSLUTNING

LED-aktivitetslys lyser op når webkameraet er i brug af et program.

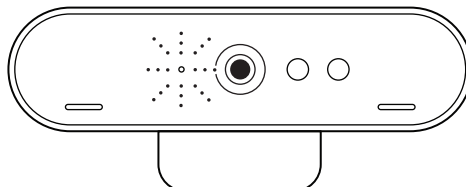

MÅL

WEBKAMERA:

Højde x bredde x dybde:

27 mm (1,06") x 102 mm (4,02") x 27 mm (1,04")

Kabellængde: 2,2 m (7,2 ft)

Vægt: 63 g (2,22 oz)

AFTAGELIG MONTERINGSCLIPS:

Højde x bredde x dybde:

19 mm (0,75") x 36 mm (1,42") x 63 mm (2,48")

Vægt: 44 g (1,55 oz)

www.logitech.com/support/brio

BLI KJENT MED PRODUKTET

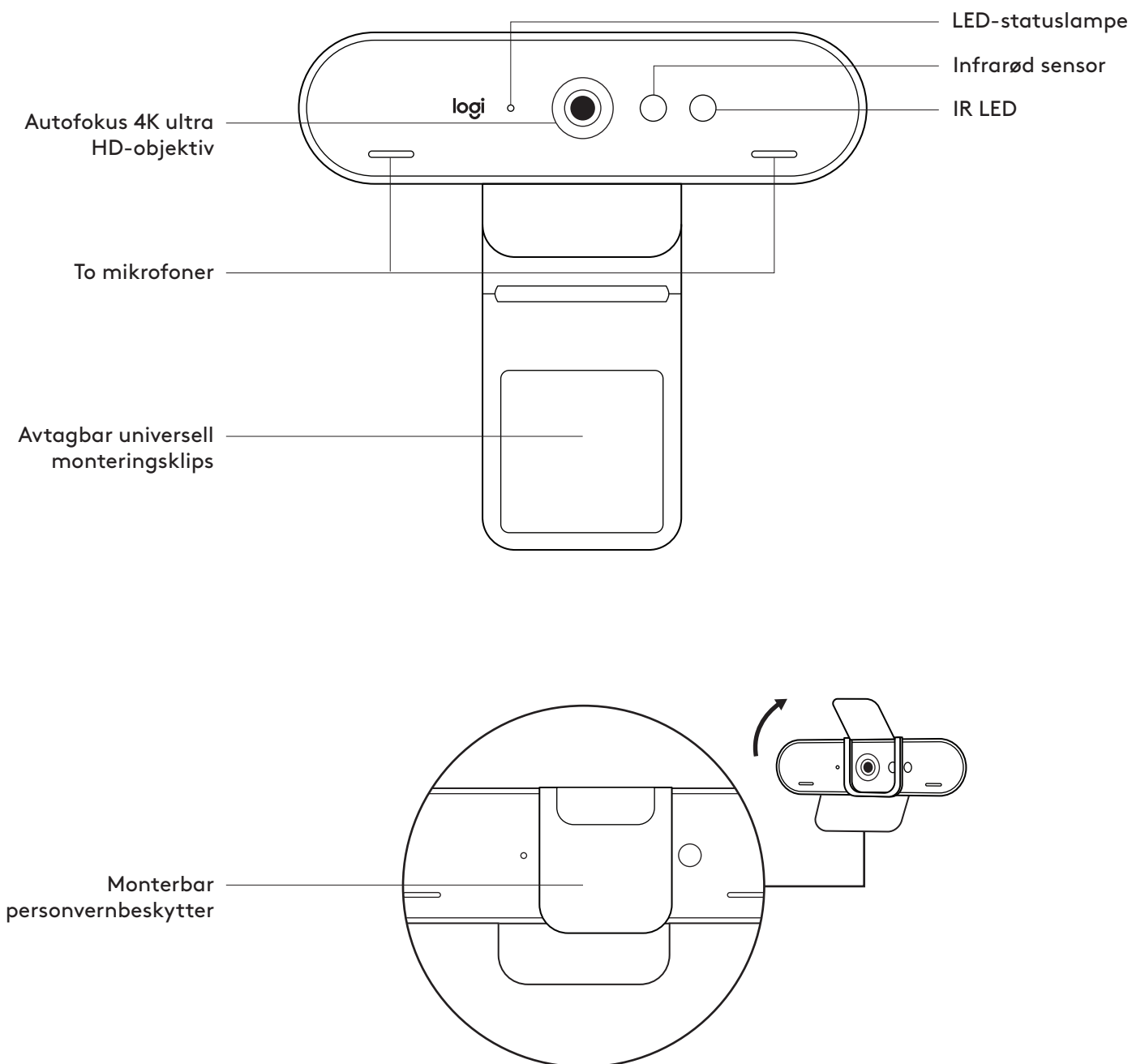

Stativgjenging*

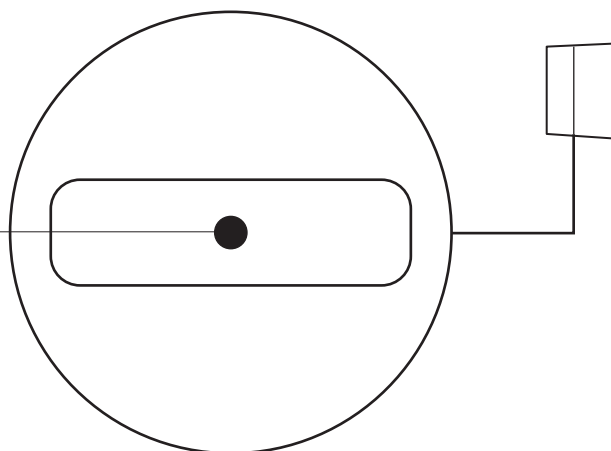

*Trebenstativ ikke inkludert

Avtagbar USB-A-kabel
(USB 2.0 eller 3.0)
Type C-kompatibel

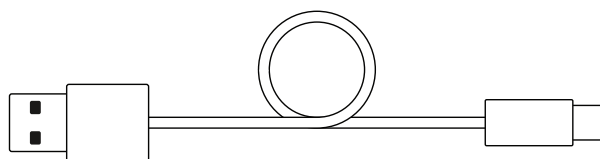

Reiseveske

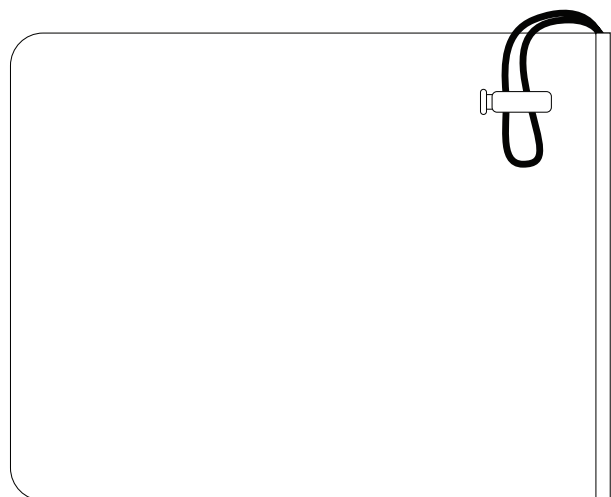

I ESKEN

- 1 Webkamera med avtagbar universell monteringsklips (på webkameraet)
- 2 Ekstern personvernlukker
- 3 Reiseetui
- 4 2,2 m USB-A til USB-C-kabel (USB 2.0 eller 3.0)
- 5 Brukerdokumentasjon



FESTE PERSONVERNLUKKEREN

- 1 Fest personvernlukkeren over objektivet på webkameraet, som vist.

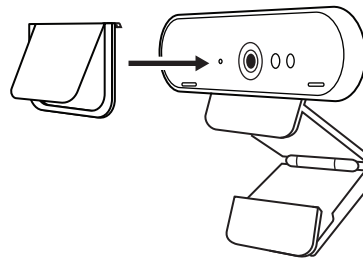

- 2 Fest lukkeren på forsiden av webkameraet, midt på objektivet

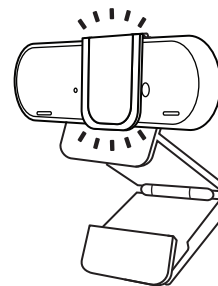

- 3 Juster personvernlukkeren manuelt slik at den kan åpnes eller lukkes etter behov.

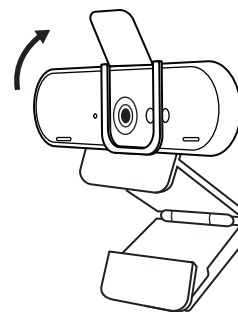

SETTE OPP WEBKAMERAET

På datamaskinskjermen

- 1 Sett webkameraet i ønsket vinkel på en datamaskin eller en bærbar datamaskin.

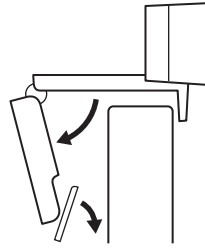

- 2 Juster webkameraet for å forsikre deg om at den universelle monteringsklipsen er i flukt med baksiden av enheten.

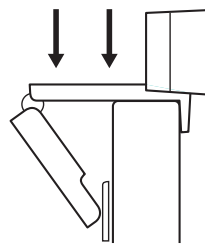

- 3 Juster webkameraet opp/ned for å finne den beste posisjonen for å filme deg selv.

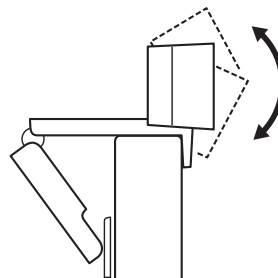

På et trebenstativ*

- 1 Fjern den avtagbare universelle monteringsklipsen fra webkameraet.

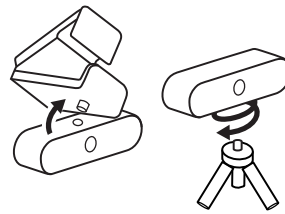

- 2 Finn gjengingen for trebenstativet (1/4-tommers) nederst på webkameraet.

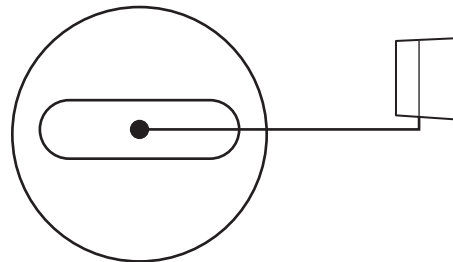

- 3 Fest webkameraet på stativet ved å skru det inn i den 1/4-tommers gjengingen.

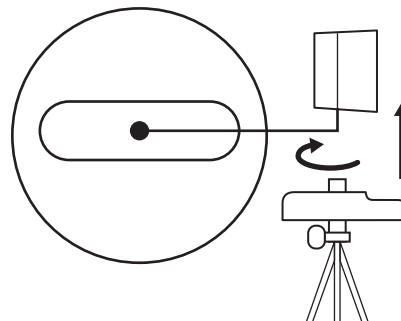

- 4 Plasser webkameraet med trebenstativet hvor du vil, slik at du får et best mulig bilde av deg selv.

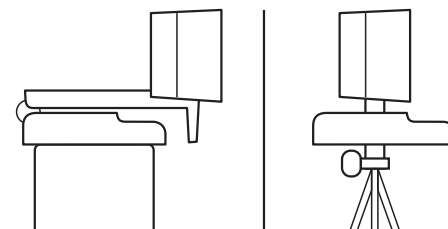

*Trebenstativ ikke inkludert

KOBLE TIL WEBKAMERAET VIA USB-A

Koble USB-C til webkameraet og USB-A-kontakten til USB-A-porten på datamaskinen.



TILKOBLING FULLFØRT

LED-statuslampen lyser når webkameraet er i bruk av et program.

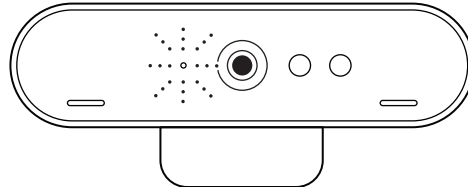

MÅL

WEBKAMERA:

Høyde x bredde x dybde:

27 x 102 x 27 mm

Kabellengde: 2,2 m

Vekt: 63 g

MONTERBAR FESTEKLIPS:

Høyde x bredde x dybde:

19 x 36 x 63 mm

Vekt: 44 g

www.logitech.com/support/brio

TUNNE TUOTTEESI

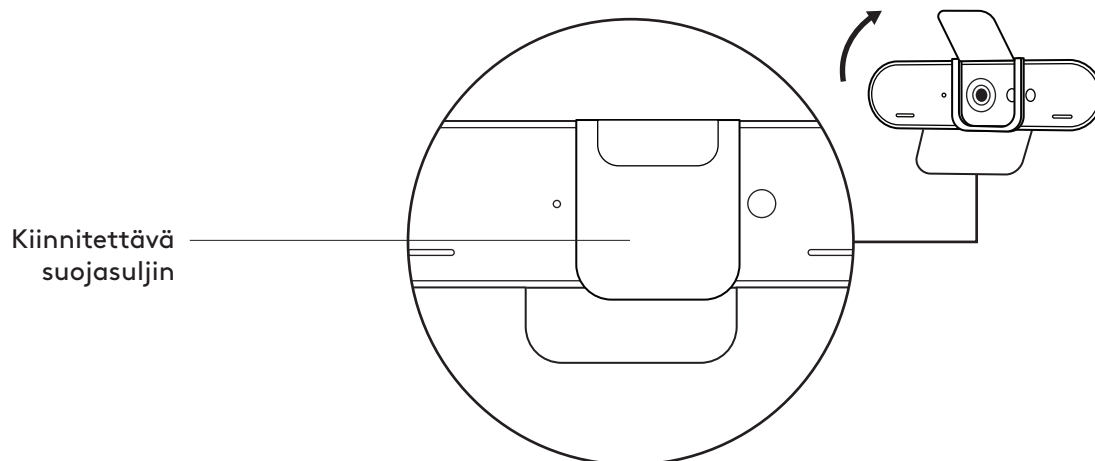
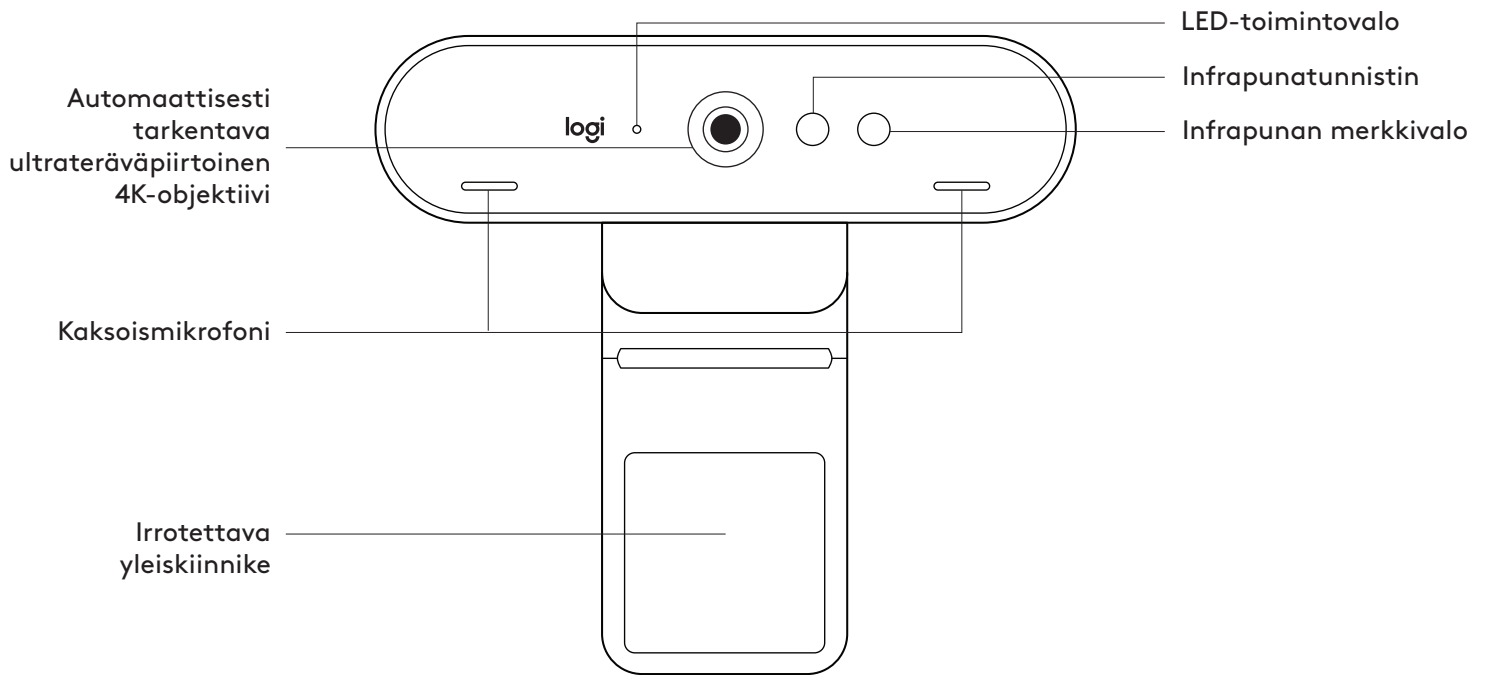

Kolmijalkakierre*

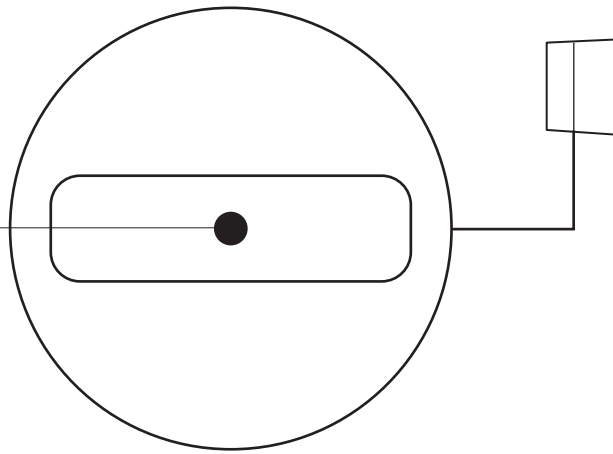

*Kolmijalka on hankittava erikseen.

Irrotettava USB-A-johto
(USB 2.0 tai 3.0)
USB-C-yhteensopiva

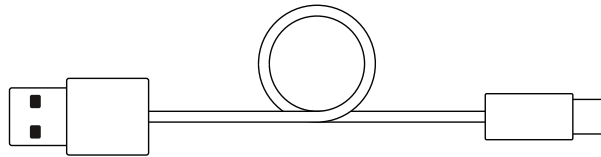

Kuljetuskassi

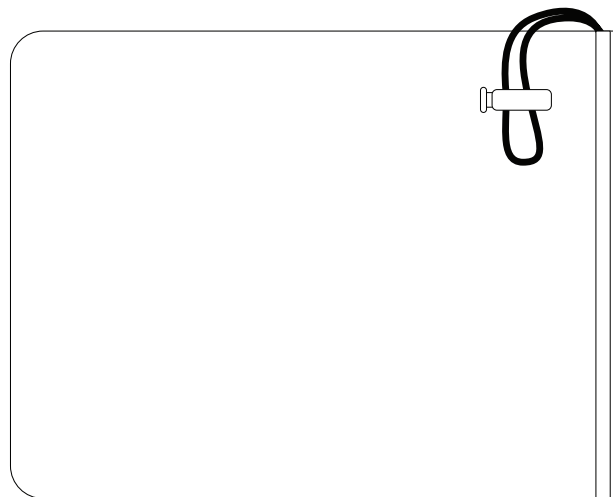

PAKKAUKSEN SISÄLTÖ

- 1 Irrotettavalla yleiskiinnikkeellä varustettu verkkokamera
- 2 Ulkoinen suojasuljin
- 3 Kuljetuskotelo
- 4 2,2 m:n (7,2 jalan) USB-A-USB-C-johto (USB 2.0 tai 3.0)
- 5 Käyttäjän dokumentaatio

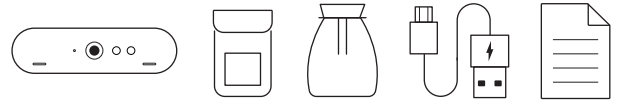

SUOJASULKIMEN KIINNITTÄMINEN

- 1 Kiinnitä suojasuljin verkkokameran objektiin päälle kuvan mukaisesti.

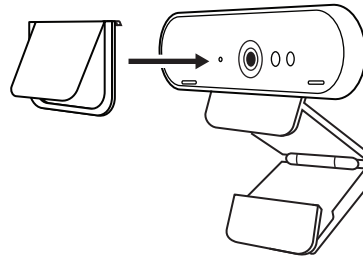

- 2 Napsauta suojasuljin kiinni verkkokameran etupuolelle keskelle.

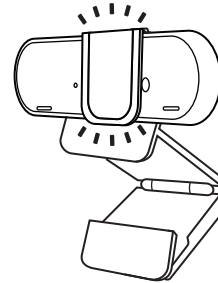

- 3 Avaa tai sulje suojasuljin manuaalisesti tarpeen mukaan.

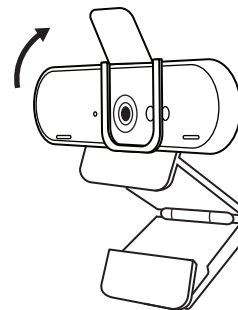

VERKKOKAMERAN KÄYTTÖNOTTO

Näytön päälle sijoittaminen

- 1 Aseta verkkokamera tietokoneen, kannettavan tai näytön päälle valitsemaasi asentoon tai kulmaan.

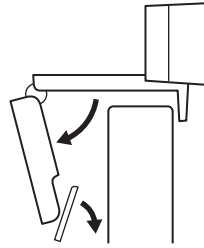

- 2 Säädä verkkokameraa niin, että yleiskiinnikkeen kanta on tukevasti kiinni laitteen takaosassa.

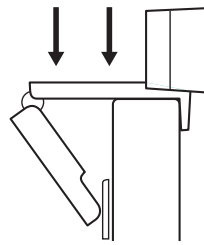

- 3 Käännä verkkokameraa manuaalisesti ylös tai alas niin, että saat sovitettua itsesi hyvin kuvaan.

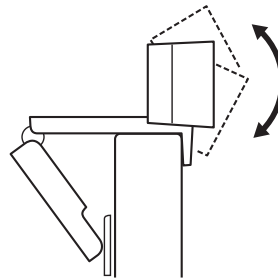

Kolmijalan päälle sijoittaminen*

1 Irrota yleiskiinnike verkkokamerasta.

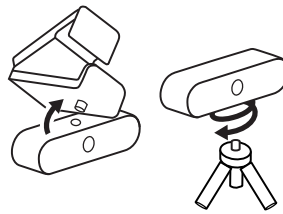

2 Etsi verkkokameran pohjasta neljännestuuman kolmijalkakierre.

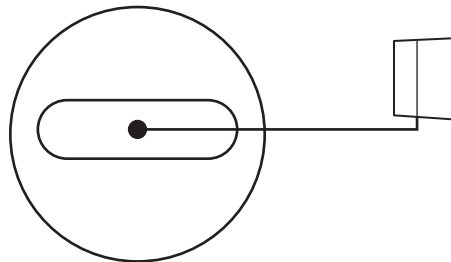

3 Kiinnitä verkkokamera kolmijalkaan kiertämällä se neljännestuuman kierteeseen.

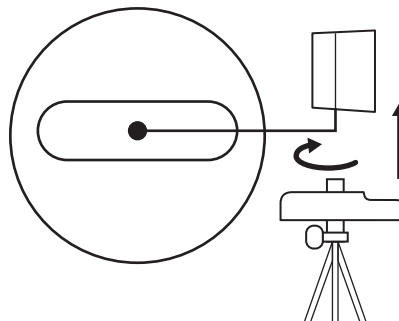

4 Sijoita kolmijalkaan kiinnitetty verkkokamera mihin haluat parhaan mahdollisen rajauksen saavuttamiseksi.

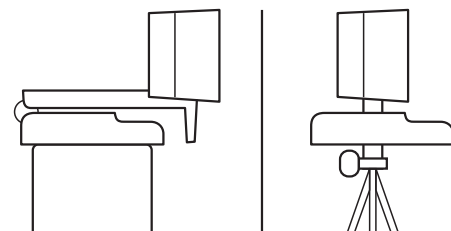

*Kolmijalka on hankittava erikseen.

VERKKOKAMERAN LIITTÄMINEN USB-A-JOHDOLLA

Liitä USB-C-liitin verkkokameraan ja USB-A-liitin tietokoneen USB-A-porttiin.



YHTEYS MUODOSTETTU

LED-toimintovalo syttyy, kun jokin sovellus käyttää verkkokameraa.

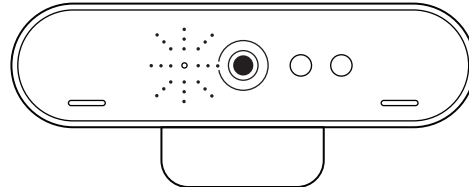

MITAT

VERKKOKAMERA:

Korkeus × leveys × syvyys:

27 × 102 × 27 mm (1,06 × 4,02 × 1,04 tuumaa)

Johdon pituus: 2,2 m (7,2 jalkaa)

Paino: 63 g (2,22 unssia)

YLEISKIINNIKE:

Korkeus × leveys × syvyys:

19 × 36 × 63 mm (0,75 × 1,42 × 2,48 tuumaa)

Paino: 44 g (1,55 unssia)

www.logitech.com/support/brio

ΓΝΩΡΙΜΙΑ ΜΕ ΤΟ ΠΡΟΪΟΝ

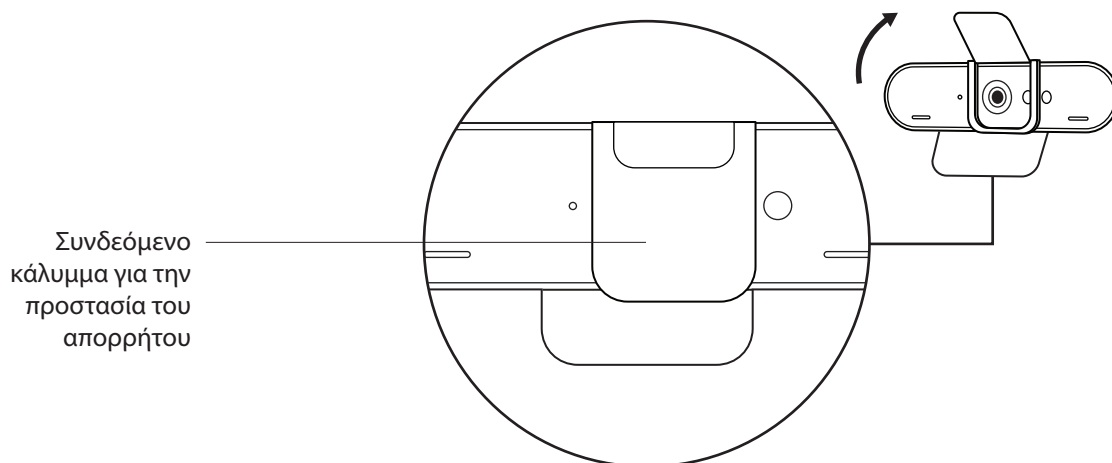
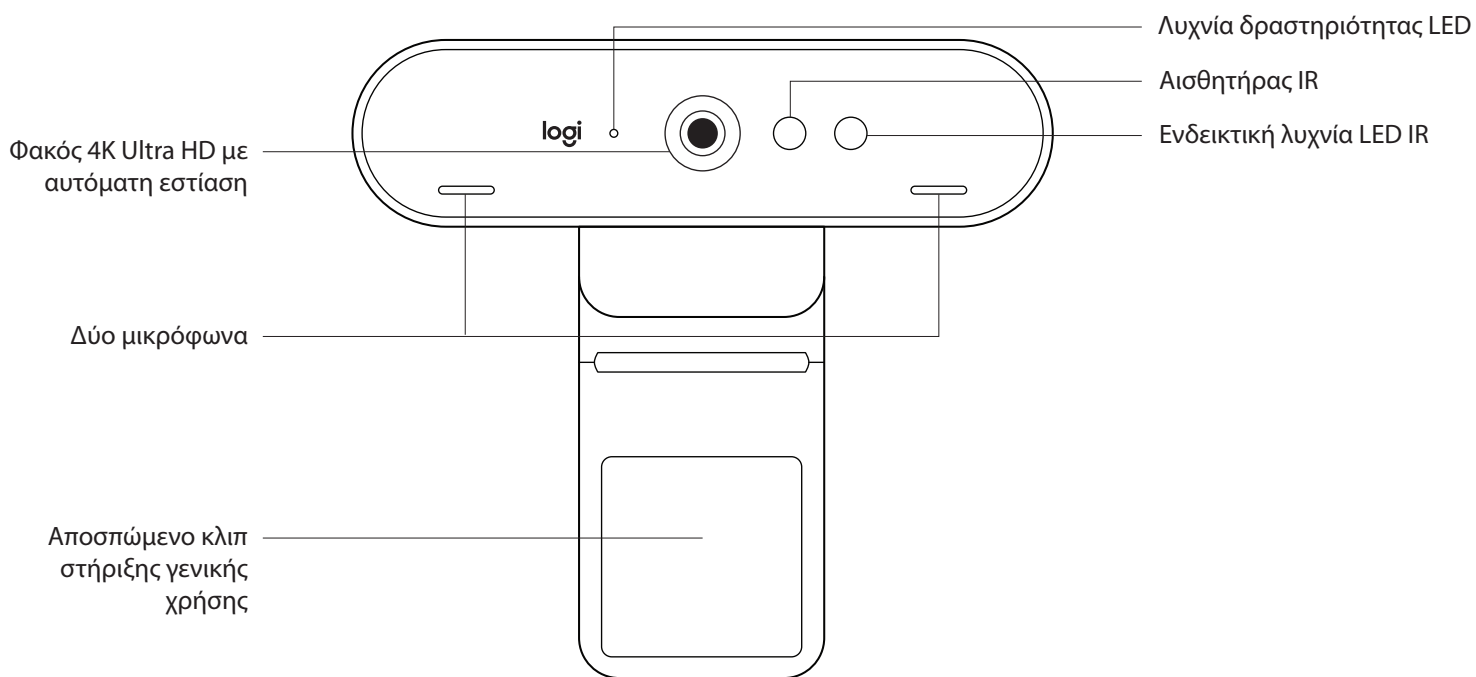

Υποδοχή
για τρίποδο*

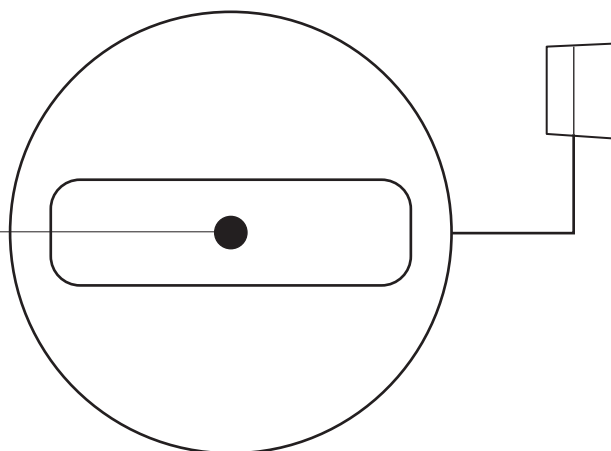

*Το τρίποδο δεν συμπεριλαμβάνεται

Αποσπώμενο καλώδιο USB-A
(USB 2.0 ή 3.0)
Συμβατή με Type C

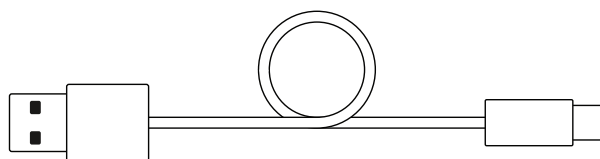

Τσάντα μεταφοράς

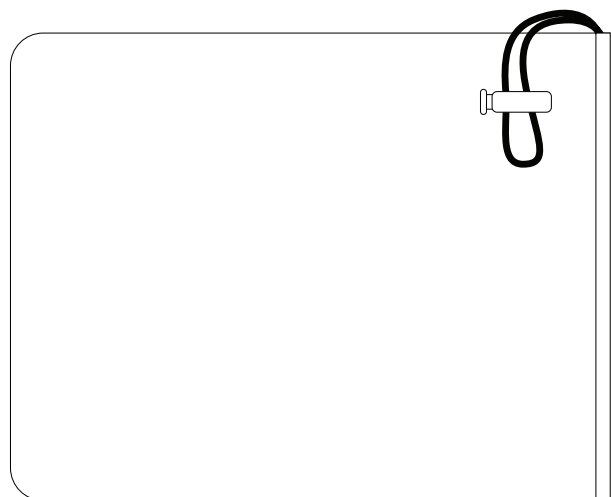

ΠΕΡΙΧΟΜΕΝΑ ΣΥΣΚΕΥΑΣΙΑΣ

- 1 Webcam με αποσπώμενο κλιπ στήριξης γενικής χρήσης (επάνω στη webcam)
- 2 Εξωτερικό κάλυμμα για την προστασία του απορρήτου
- 3 Θήκη μεταφοράς
- 4 Καλώδιο USB-A σε USB-C (USB 2.0 ή 3.0) 2,2 m (7,2 ft)
- 5 Τεκμηρίωση χρήστη



ΤΟΠΟΘΕΤΗΣΗ ΚΑΛΥΜΜΑΤΟΣ ΓΙΑ ΤΗΝ ΠΡΟΣΤΑΣΙΑ ΤΟΥ ΑΠΟΡΡΗΤΟΥ

- 1 Τοποθετήστε το κάλυμμα για την προστασία του απορρήτου πάνω από τον φακό της webcam με τον τρόπο που υποδεικνύεται.

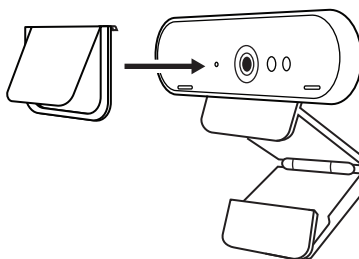

- 2 Τοποθετήστε το στο μπροστινό μέρος της webcam, απευθείας πάνω από το κέντρο.

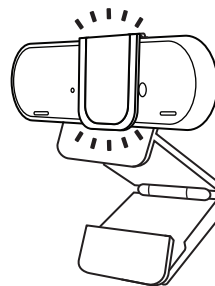

- 3 Προσαρμόστε με μη αυτόματο τρόπο το κάλυμμα για την προστασία του απορρήτου για να το ανοίγετε ή να το κλείνετε όπως θέλετε.

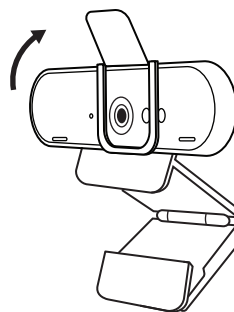

ΡΥΘΜΙΣΗ ΤΗΣ WEBCAM

Για τοποθέτηση σε οθόνη

- 1 Τοποθετήστε την webcam σε έναν υπολογιστή, φορητό υπολογιστή ή οθόνη στη θέση ή τη γωνία που επιθυμείτε.

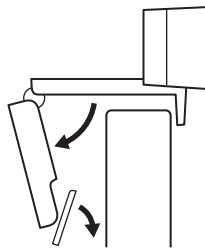

- 2 Ρυθμίστε την webcam για να βεβαιωθείτε ότι το πόδι του κλιπ στήριξης γενικής χρήσης είναι ευθυγραμμισμένο με το πίσω μέρος της συσκευής σας.

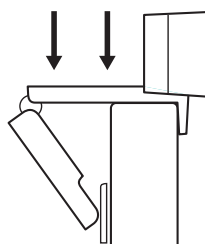

- 3 Ρυθμίστε με μη αυτόματο τρόπο την webcam επάνω/κάτω, στη θέση που προσφέρει το καλύτερο καδράρισμα.

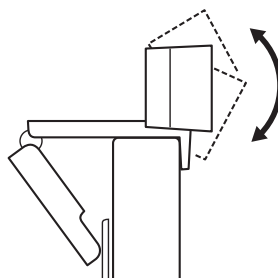

Για τοποθέτηση σε τρίποδο*

- 1 Αφαιρέστε το αποσπώμενο κλιπ στήριξης γενικής χρήσης από τη webcam.

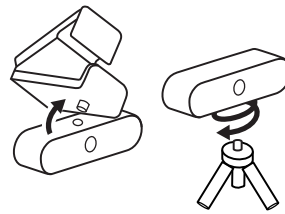

- 2 Εντοπίστε την υποδοχή για τρίποδο 1/4 ιντσών στο κάτω μέρος της webcam.

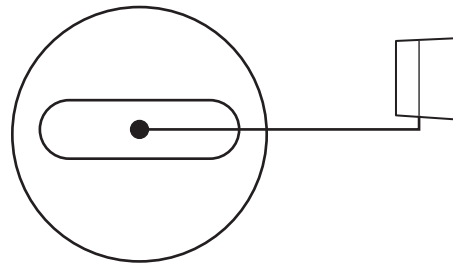

- 3 Ασφαλίστε την webcam στο τρίποδο στρέφοντας το τρίποδο μέσα στην υποδοχή 1/4 ιντσών.

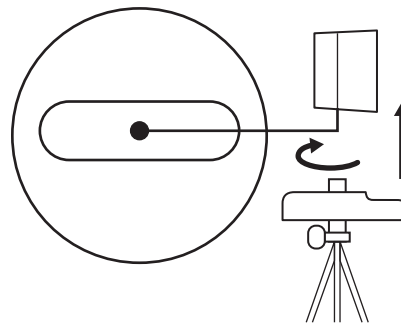

- 4 Τοποθετήστε την webcam με το τρίποδο όπου θέλετε, στη θέση που προσφέρει το καλύτερο καδράρισμα.

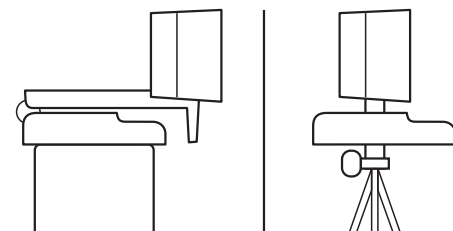

* Το τρίποδο δεν συμπεριλαμβάνεται

ΣΥΝΔΕΣΗ ΤΗΣ WEBCAM ΜΕΣΩ USB-A

Συνδέστε το άκρο USB-C στη webcam και το βύσμα USB-A στη θύρα USB-A του υπολογιστή σας.



ΕΠΙΤΥΧΗΣ ΣΥΝΔΕΣΗ

Η λυχνία δραστηριότητας LED θα ανάβει όταν η webcam χρησιμοποιείται από κάποια εφαρμογή.

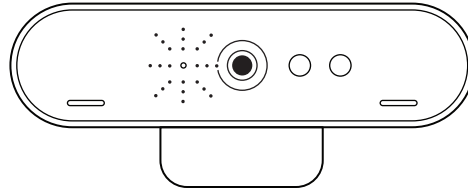

ΔΙΑΣΤΑΣΕΙΣ

WEBCAM:

Ύψος x Πλάτος x Βάθος:

27 mm (1,06 in) x 102 mm (4,02 in) x 27 mm (1,04 in)

Μήκος καλωδίου: 2,2 m (7,2 ft)

Βάρος: 63 g (2,22 oz)

ΣΥΝΔΕΟΜΕΝΟ ΚΛΙΠ ΣΤΗΡΙΞΗΣ:

Ύψος x Πλάτος x Βάθος:

19 mm (0,75 in) x 36 mm (1,42 in) x 63 mm (2,48 in)

Βάρος: 44 g (1,55 oz)

www.logitech.com/support/brio

ЗНАКОМСТВО С ПРОДУКТОМ

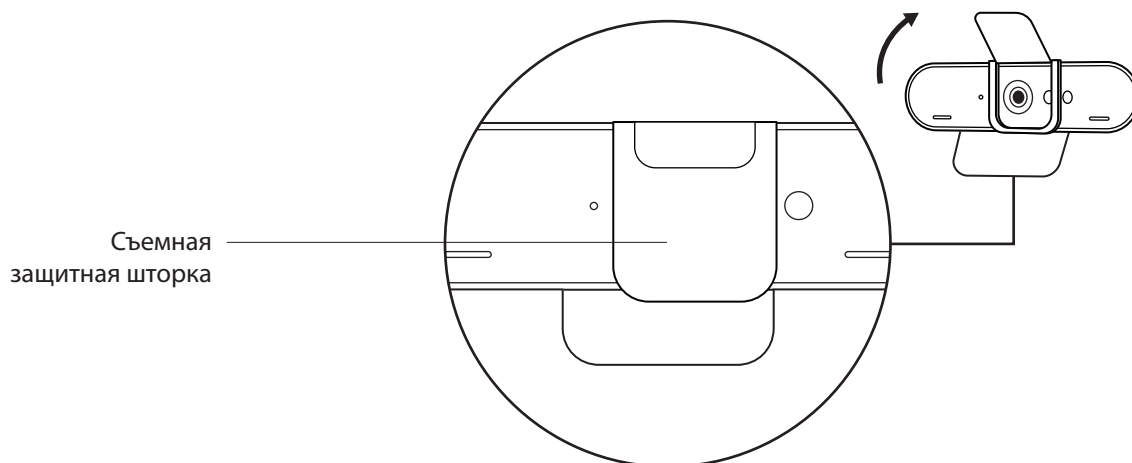
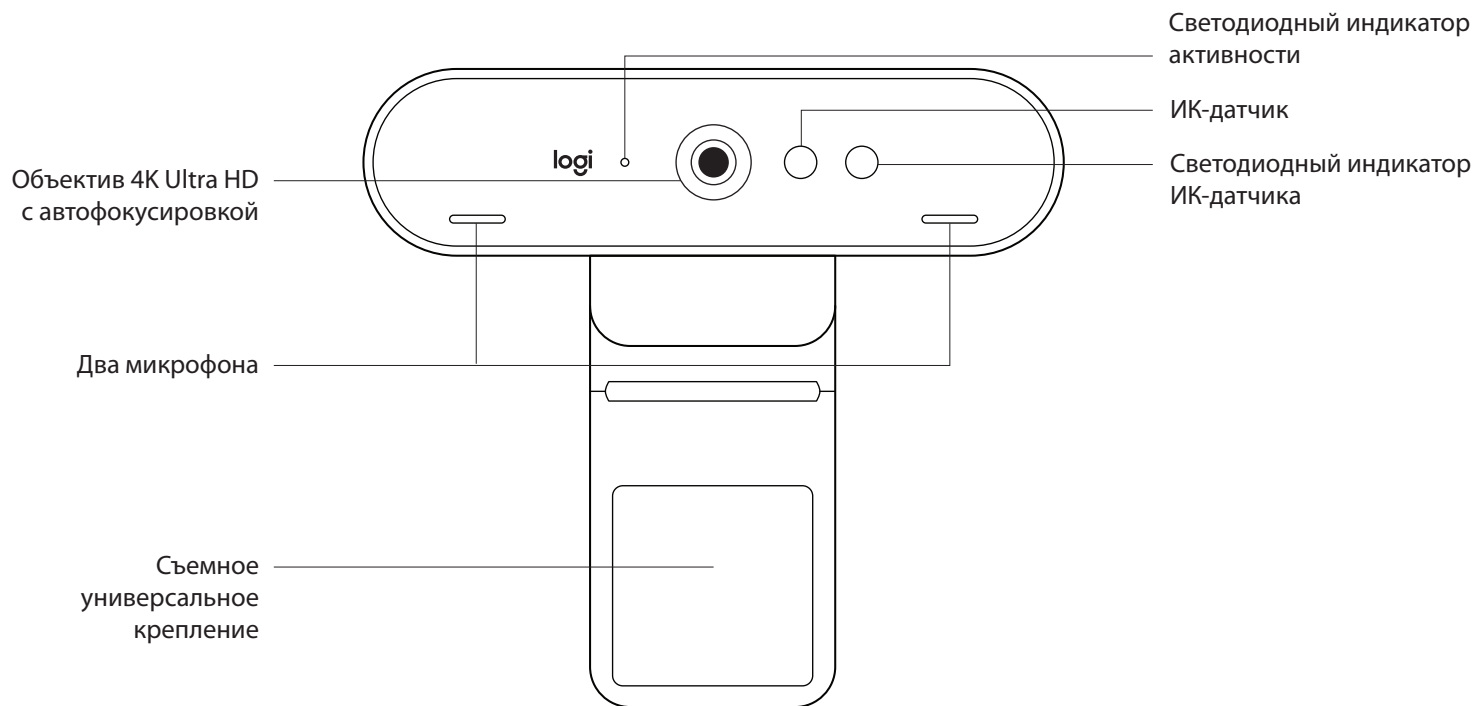

Резьбовое
крепление штатива*

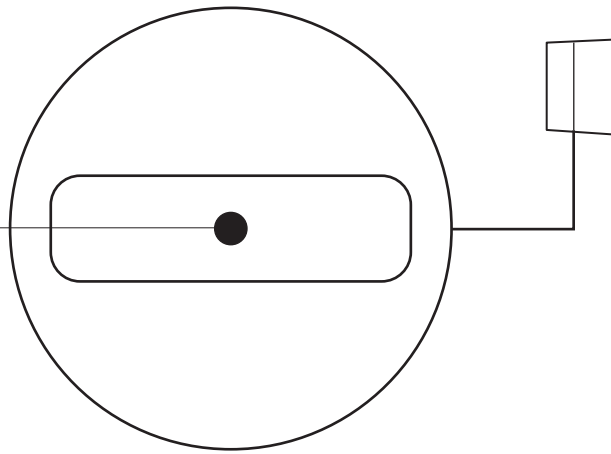

* Штатив не входит в комплект поставки.

Отсоединяемый кабель USB
Type-A (USB 2.0 или 3.0)
Подходит для разъемов
USB Type-C

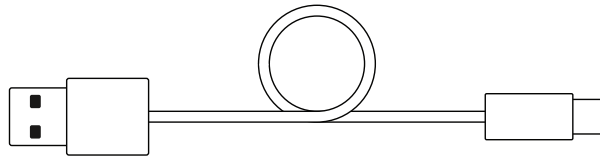

Дорожный чехол

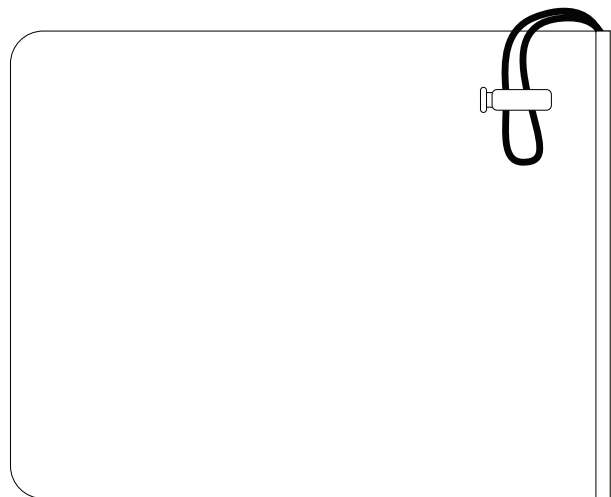

КОМПЛЕКТ ПОСТАВКИ

- 1 Веб-камера со съемным универсальным креплением (на веб-камере)
- 2 Внешняя защитная шторка
- 3 Футляр для переноски
- 4 Кабель-переходник со штекерами USB-A и USB-C (USB 2.0 или 3.0) длиной 2,2 м
- 5 Документация пользователя



УСТАНОВКА ЗАЩИТНОЙ ШТОРКИ

- 1 Установите на объективе защитную шторку, как показано на рисунке.

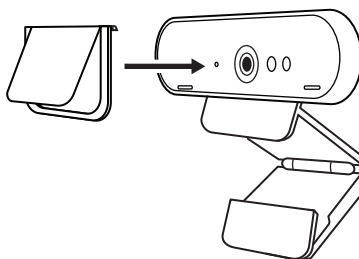

- 2 Закрепите ее на передней части веб-камеры по центру.

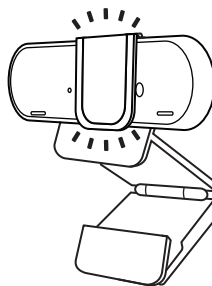

- 3 Вручную откройте или закройте защитную шторку, когда потребуется.

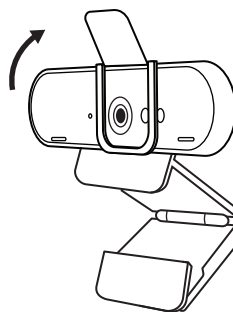

ПОДГОТОВКА ВЕБ-КАМЕРЫ К РАБОТЕ

Размещение на мониторе

- 1 Установите веб-камеру на компьютер, ноутбук или монитор в нужном положении и под нужным углом.

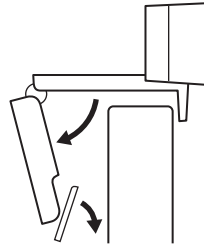

- 2 Отрегулируйте положение веб-камеры так, чтобы нижняя поверхность универсального крепления прилегала к задней панели устройства.

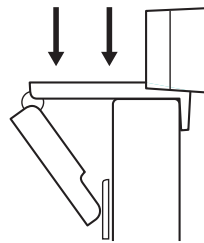

- 3 Вручную отрегулируйте угол наклона веб-камеры, чтобы обеспечить оптимальное кадрирование.

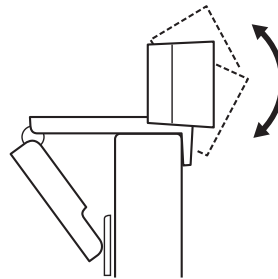

Размещение на штативе*

1 Отсоедините от веб-камеры универсальное крепление.

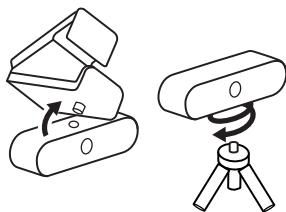

2 Установите снизу на камере резьбовое крепление штатива ¼ дюйма.

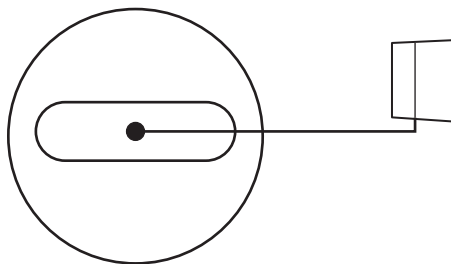

3 Закрепите веб-камеру на штативе с помощью резьбового крепления ¼ дюйма.

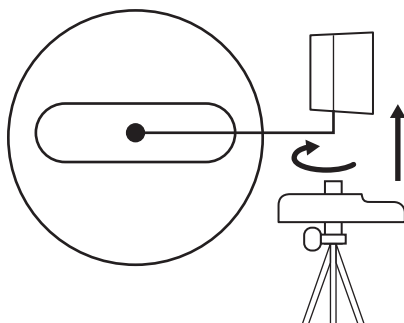

4 Разместите веб-камеру на штативе в любом месте, чтобы вам было удобно.

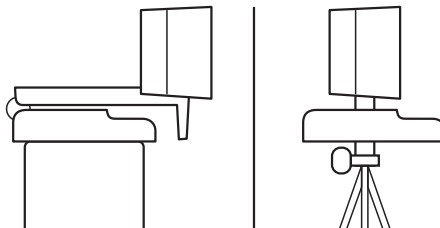

* Штатив не входит в комплект поставки.

ПОДКЛЮЧЕНИЕ ВЕБ-КАМЕРЫ ЧЕРЕЗ РАЗЪЕМ USB-A

Вставьте штекер USB-C кабеля в разъем веб-камеры, а штекер USB-A — в соответствующий порт компьютера.

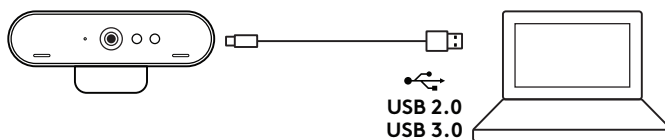

УСПЕШНОЕ ПОДКЛЮЧЕНИЕ

Светодиодный индикатор активности загорится, когда приложение начнет использовать веб-камеру.

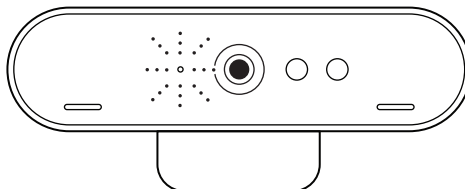

РАЗМЕРЫ

ВЕБ-КАМЕРА

Высота x ширина x длина:

27 x 102 x 27 мм

Длина кабеля: 2,2 м

Вес: 63 г

ОТСОЕДИНЯЕМОЕ КРЕПЛЕНИЕ

Высота x ширина x длина:

19 мм x 36 мм x 63 мм

Вес: 44 г

www.logitech.com/support/brio

OPIS URZĄDZENIA

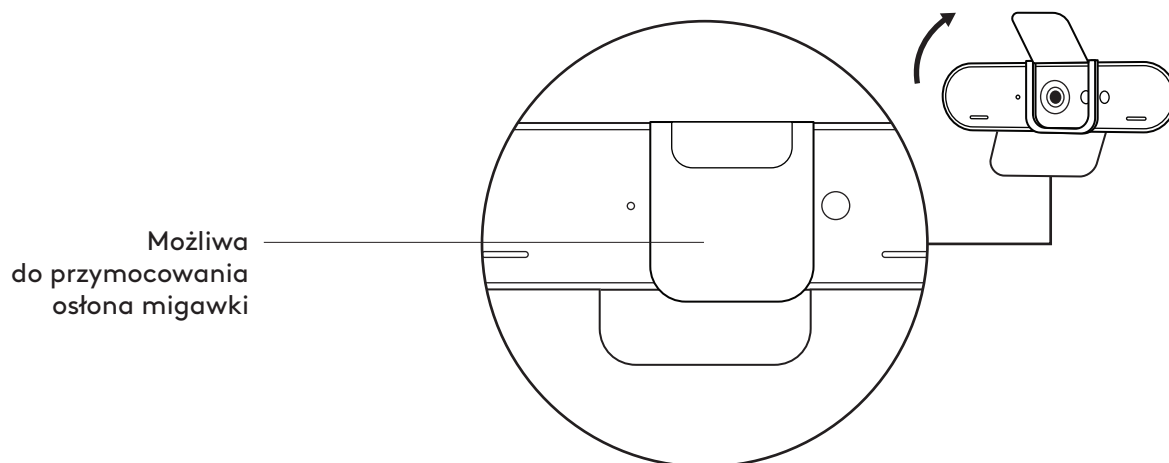
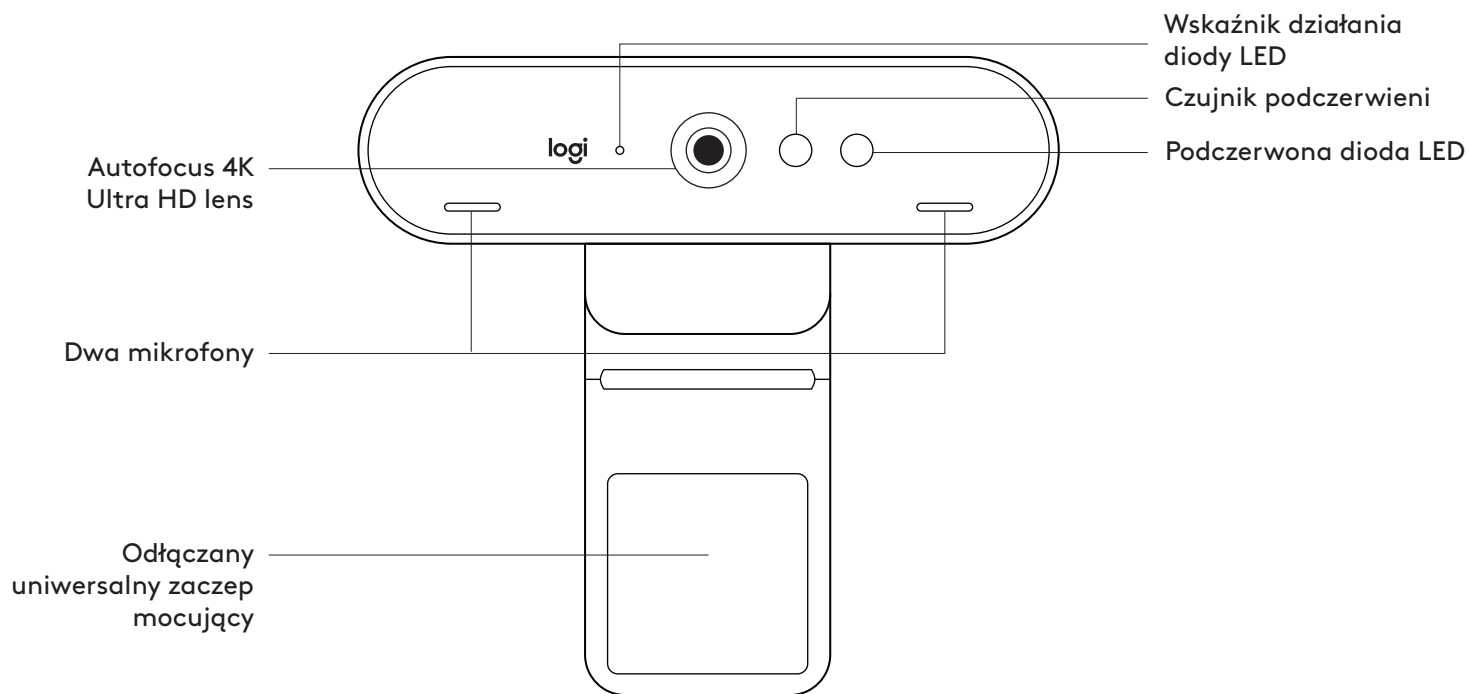

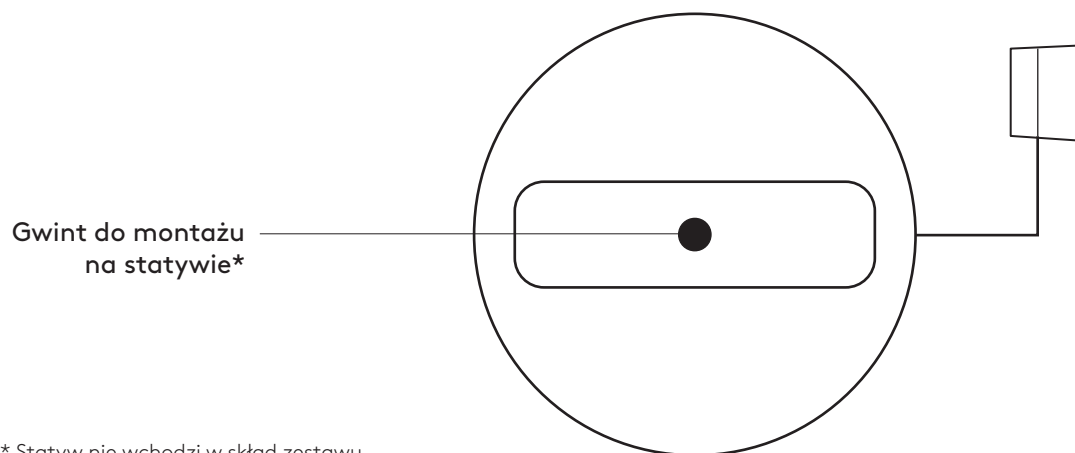

Gwint do montażu
na statywie*

* Statyw nie wchodzi w skład zestawu

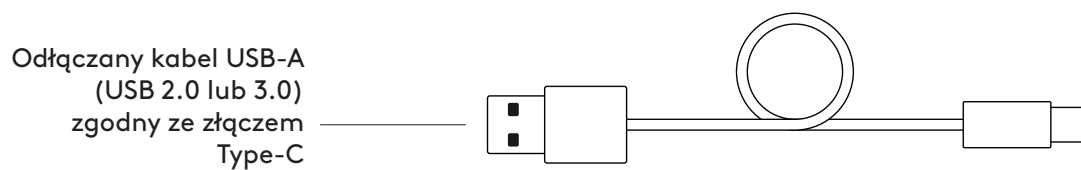

Odłączany kabel USB-A
(USB 2.0 lub 3.0)
zgodny ze złączem
Type-C

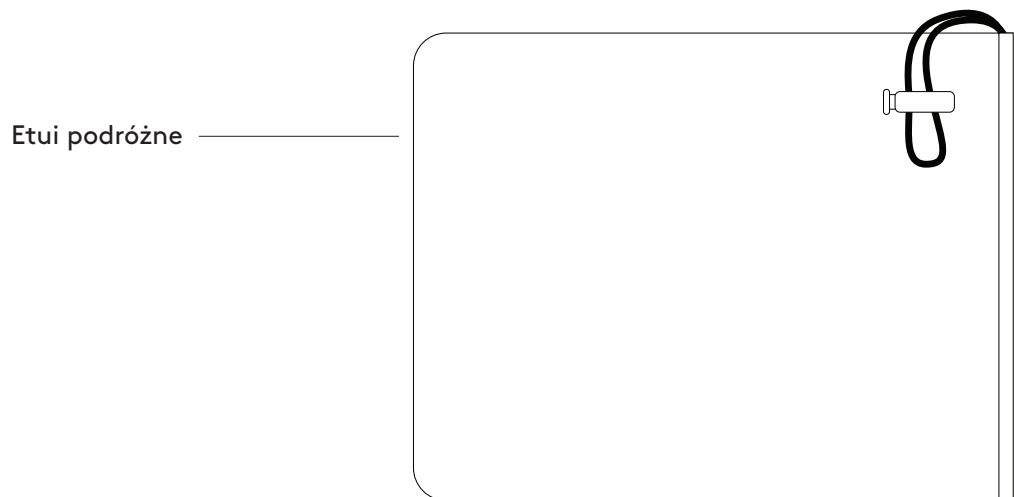

Etui podróżne

ZAWARTOŚĆ ZESTAWU

- 1 Kamera internetowa z odłączanym uniwersalnym zaczepem mocującym (na kamerze internetowej)
- 2 Zewnętrzna osłona migawki
- 3 Etui
- 4 Kabel do USB-A do USB-C (USB 2.0 lub 3.0) o długości 2,2 m (7,2 ft)
- 5 Dokumentacja produktu



MONTOWANIE OSŁONY MIGAWKI

- 1 Dołączyć osłonę migawki nad obiektywem na kamerze internetowej, jak pokazano na ilustracji.

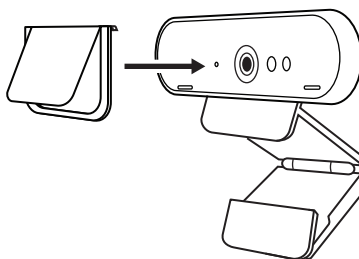

- 2 Zatrzasknij ją z przodu kamery internetowej, bezpośrednio na środku.

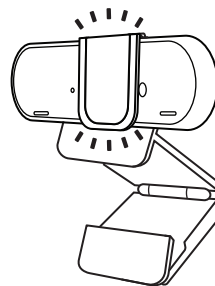

- 3 Ręcznie ustawi osłonę migawki tak, aby się otwierała lub zamykała w zależności od potrzeb.

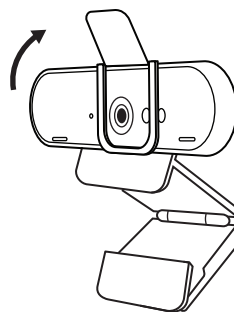

PRZYGOTOWYWANIE KAMERY INTERNETOWEJ

W celu umieszczenia na monitorze

- 1 Umieść kamerę internetową na komputerze, laptopie lub monitorze pod kątem, który Ci odpowiada.

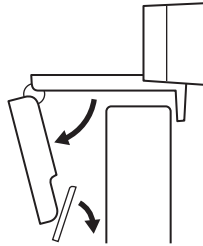

- 2 Dostosuj kamerę internetową, aby upewnić się, że stopa na uniwersalnym zaczepie mocującym znajdowała się na równi z tylną częścią urządzenia.

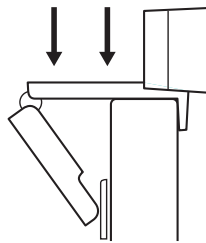

- 3 Ręcznie wyreguluj kamerę internetową w górę/w dół w celu uzyskania jak najlepszej pozycji do wykadrowania siebie.

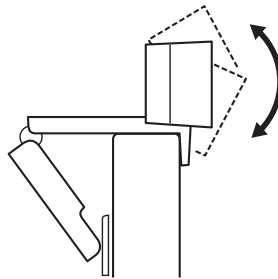

W celu umieszczenia na statywie*

- 1 Wyjmij odłączany uniwersalny zacpek mocujący z kamery internetowej.

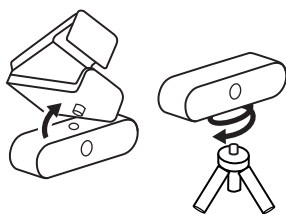

- 2 Zlokalizuj gwint do montażu na statywie 1/4" na dole kamery internetowej.

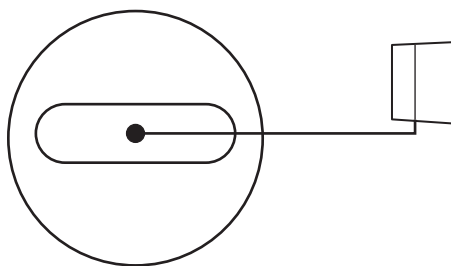

- 3 Zamocować kamerę internetową na statywie poprzez wkręcenie jej w gwint 1/4 cala.

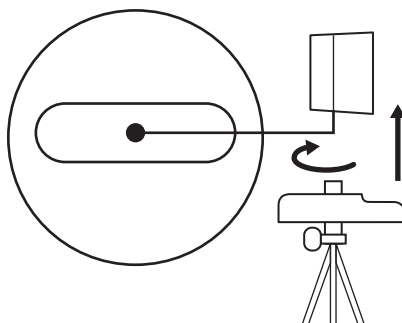

- 4 Umieść kamerę internetową ze statywem gdziekolwiek zechcesz, aby uzyskać najlepszą pozycję do kadrowania.

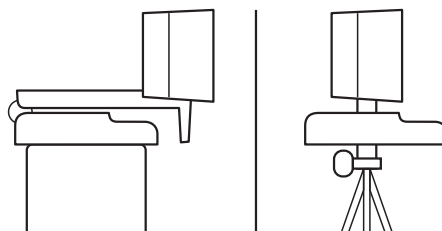

* Statyw nie wchodzi w skład zestawu

ŁĄCZENIE SIĘ Z KAMERĄ INTERNETOWĄ POPRZECZ KABEL USB-A

Podłącz końcówkę USB-C do kamery internetowej i złącz USB-A do portu USB-A komputera.

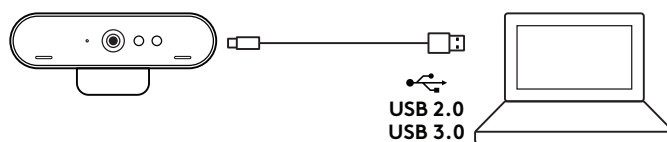

POMYŚLNIE POŁĄCZENIE

Wskaźnik działania diody LED zaświeci się, gdy kamera będzie używana przez aplikację.

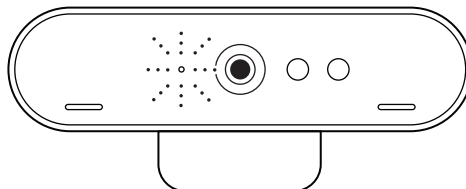

WYMIARY

KAMERA INTERNETOWA:

Wysokość × szerokość × głębokość:

27 mm (1,06 cala) × 102 mm (4,02 cali) × 27 mm (1,04 cala)

Długość kabla: 2,2 m (7,2 ft)

Masa: 63 g (2,22 uncji)

MOŻLIWY DO PRZYMOCOWANIA ZACZEP MOCUJĄCY:

Wysokość × szerokość × głębokość:

19 mm (0,75 cala) × 36 mm (1,42 cali) × 63 mm (2,48 cala)

Masa: 44 g (1,55 uncji)

www.logitech.com/support/brio

A TERMÉK ISMERTETÉSE

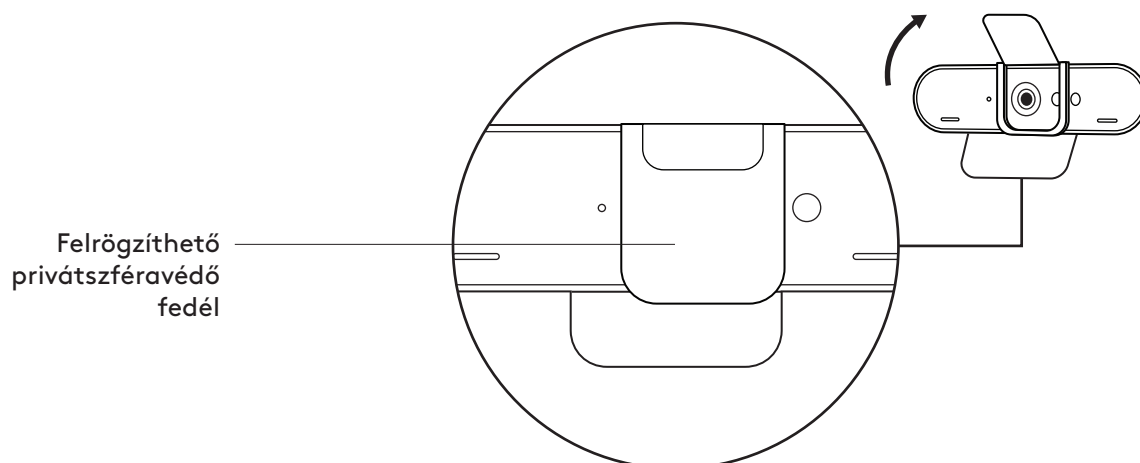
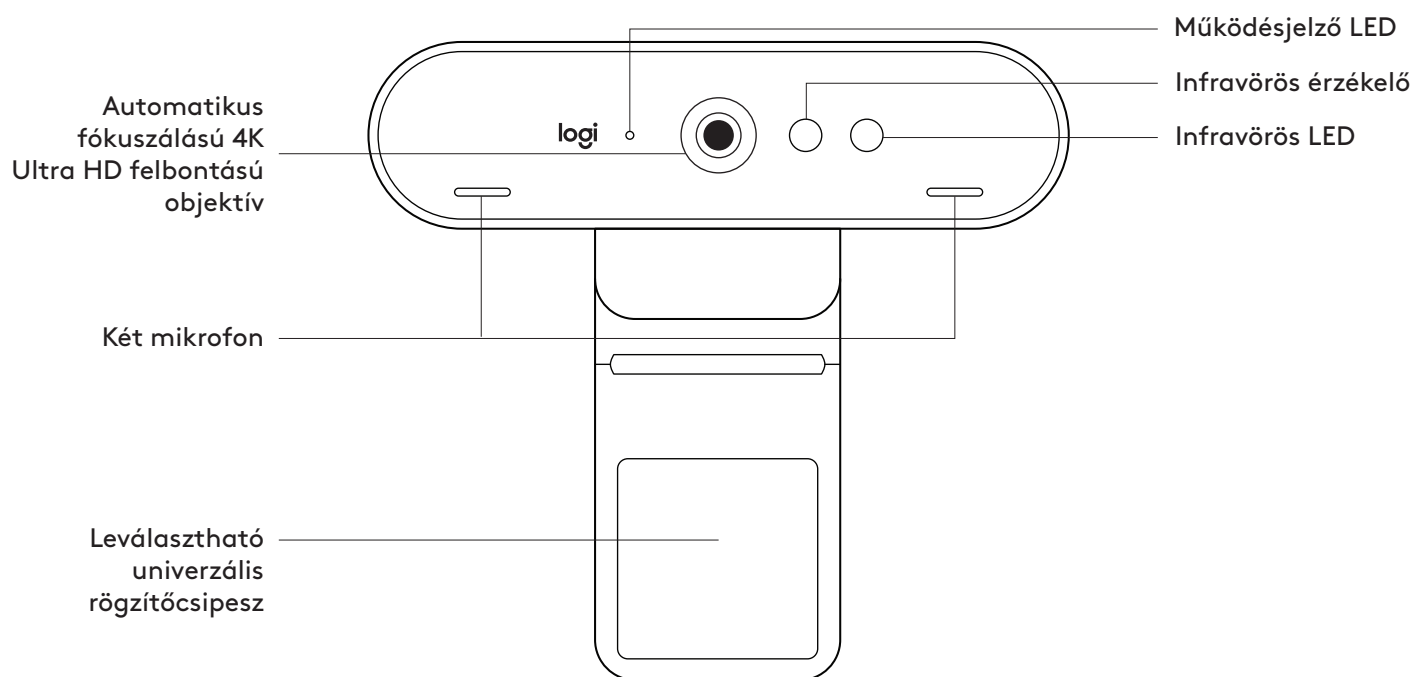

Állványmenet*

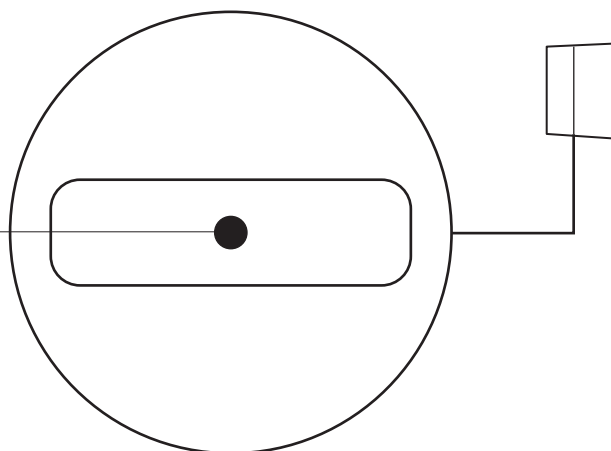

* Az állványt külön kell megvásárolni

Leválasztható
USB-A-kábel
(USB 2.0 vagy 3.0)
Type C-kompatibilis

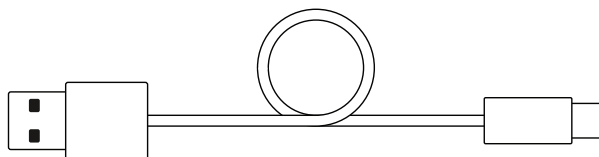

Hordtok

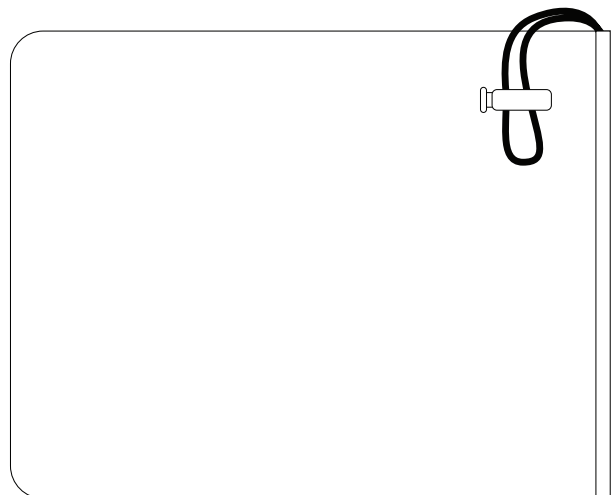

A CSOMAG TARTALMA

- 1 Webkamera leválasztható univerzális rögzítőcsipessel (a webkamerán)
- 2 Privátszféravédő külső fedél
- 3 Hordtok
- 4 2,2 m (7,2 láb) USB-A–USB-C típusú töltőkábel (USB 2.0 vagy 3.0)
- 5 Felhasználói útmutató



PRIVÁTSZFÉRAVÉDŐ FELHELYEZÉSE

- 1 Helyezze fel a privátszféravédőt a webkamera objektívjére a bemutatott módon.

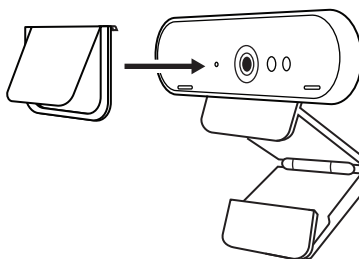

- 2 Pattintsa rá a webkamera elejére, pontosan a közepére.

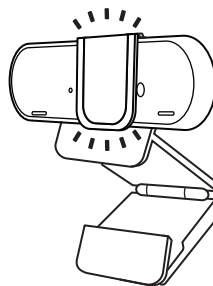

- 3 A magánszféravédőt igény szerint manuálisan nyissa vagy zárja.

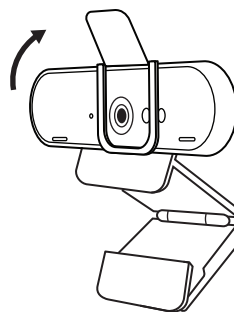

A WEBKAMERA ÜZEMBE HELYEZÉSE

Monitoron való elhelyezéshez

- 1 A webkamerát a számítógépén, laptopján vagy monitorán a kívánt szögben helyezheti el.

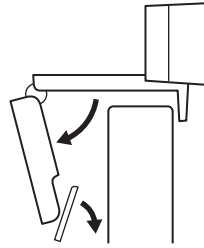

- 2 A webkamera beállításánál ügyeljen arra, hogy az univerzális csíptethető talpa pontosan ráfeküdjön az eszközre.

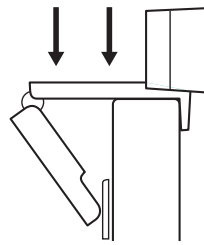

- 3 A webkamera le/fel irányú mozgásával állítsa be saját legjobb képkivágását.

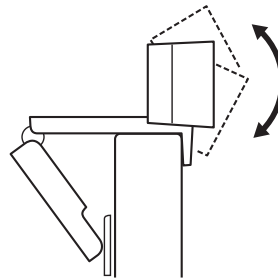

Állványon való elhelyezéshez*

- 1 Vegye le a leválasztható univerzális csipeszt a webkameráról.

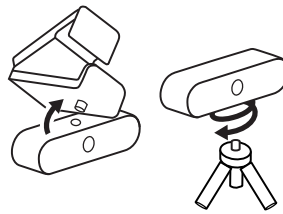

- 2 Keresse meg az ¼ hüvelykes állványmenetet a webkamera alján.

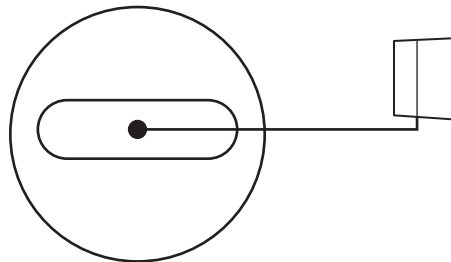

- 3 Rögzítse a webkamerát az állványon az ¼ hüvelykes menetbe forgatásával.

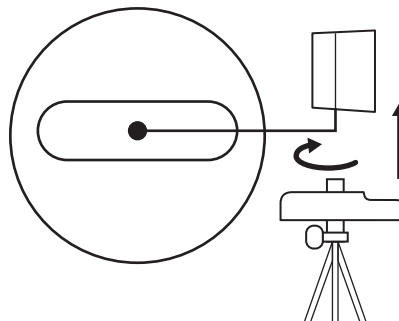

- 4 Az állványra helyezett kamerát helyezze el a legjobb képkivágást biztosító helyre.

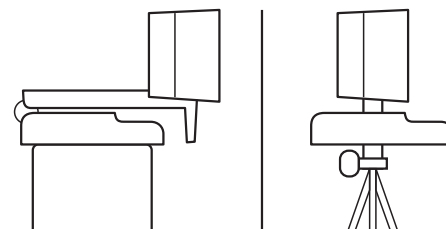

* Az állványt külön kell megvásárolni

A WEBKAMERA CSATLAKOZTATÁSA USB-A-N KERESZTÜL

Csatlakoztassa a kábel USB-C végét a webkamerához és az USB-A-csatlakozót a számítógép USB-A-portjához.



SIKERES CSATLAKOZÁS

A működésjelző LED fénye mutatja, hogy a webkamerát egy alkalmazás használja.

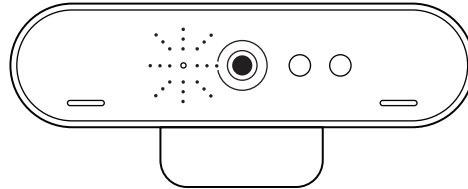

MÉRETEK

WEBKAMERA:

Magasság x szélesség x mélység:
27 mm (1,06 hüvelyk) x 102 mm (4,02 hüvelyk) x 27 mm (1,04 hüvelyk)

Kábelhossz: 2,2 m (7,2 láb)

Tömeg: 63 g (2,22 uncia)

FELSZERELHETŐ RÖGZÍTŐCSIPESZ:

Magasság x szélesség x mélység:
19 mm (0,75 hüvelyk) x 36 mm (1,42 hüvelyk) x 63 mm (2,48 hüvelyk)

Tömeg: 44 g (1,55 uncia)

www.logitech.com/support/brio

POPIS PRODUKTU

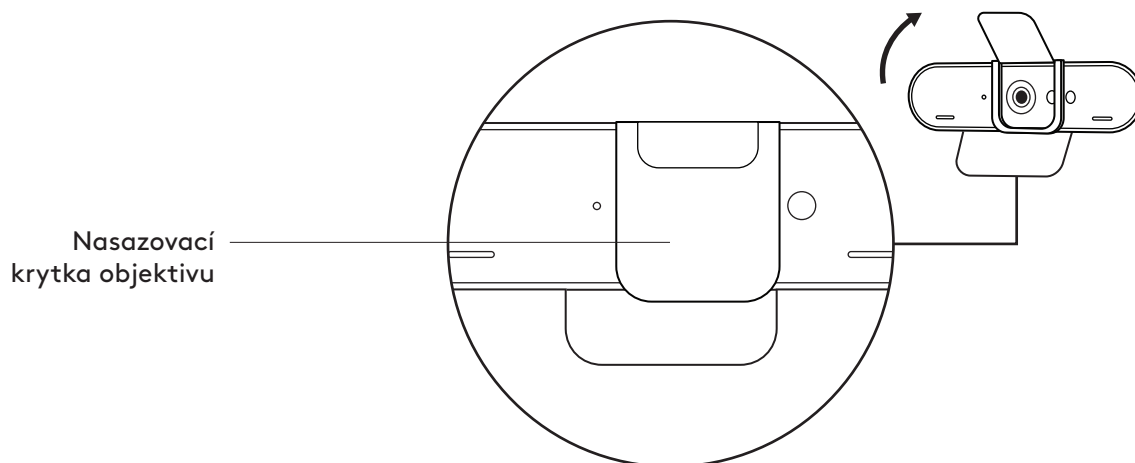
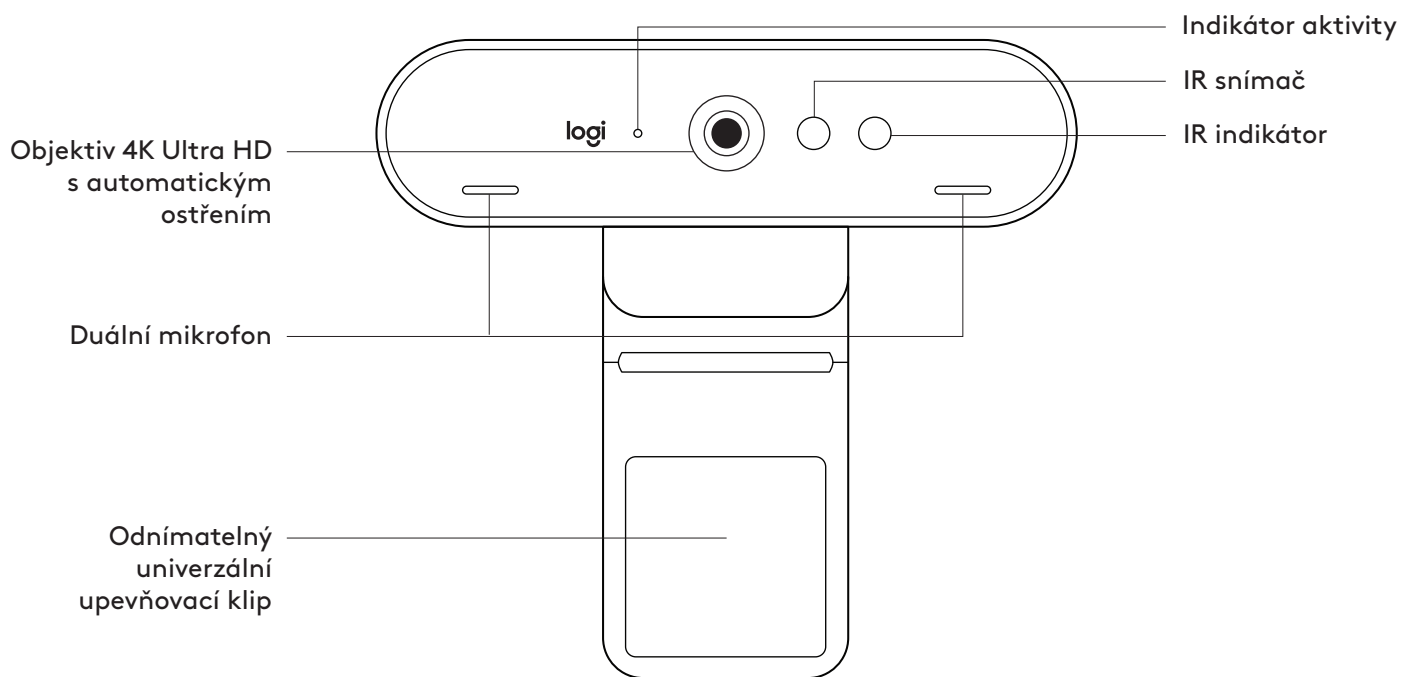

Závit stativu*

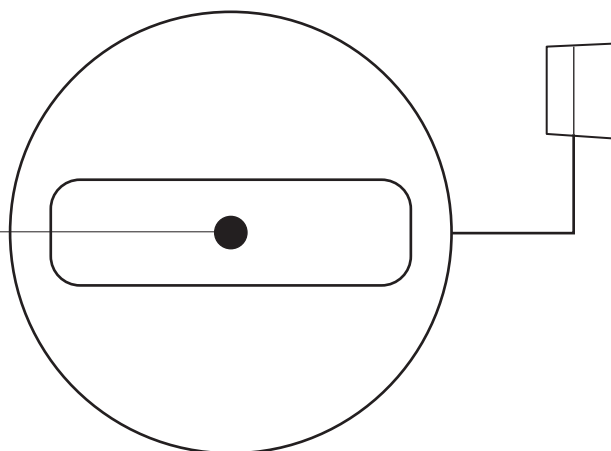

* Stativ není součástí balení

Odpojitelný kabel USB-A
(USB 2.0 nebo 3.0)
Kompatibilní s typem C

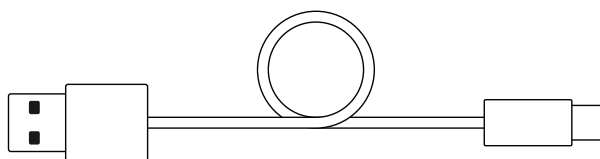

Cestovní pouzdro

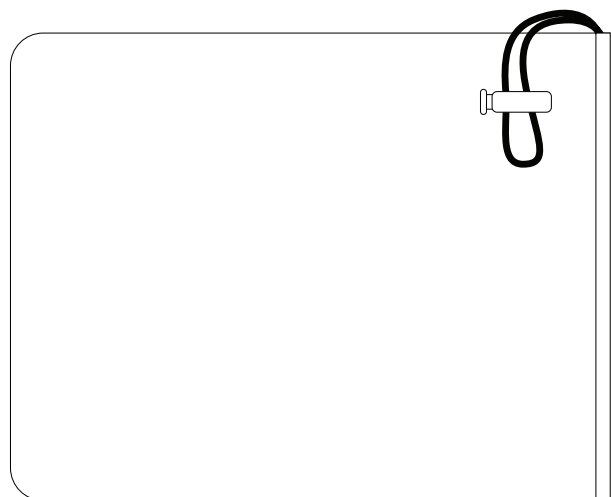

OBSAH BALENÍ

- 1 Webová kamera s odnímatelným univerzálním upevňovacím klipem (na webové kameře)
- 2 Externí krytka objektivu
- 3 Cestovní pouzdro
- 4 Kabel USB-A na USB-C (USB 2.0 nebo 3.0), 2,2 m (7,2 ft)
- 5 Uživatelská dokumentace



NASAZENÍ KRYTKY OBJEKTIVU

- 1 Nasadíte krytku před objektiv webové kamery, viz obrázek.

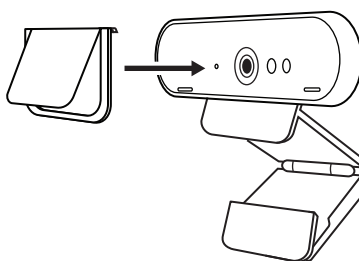

- 2 Nacvakněte ji na přední část webové kamery, přímo na střed.

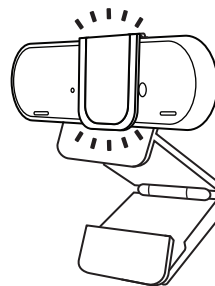

- 3 Ručně krytku nastavte, aby se otevírala a zavírala podle potřeby.

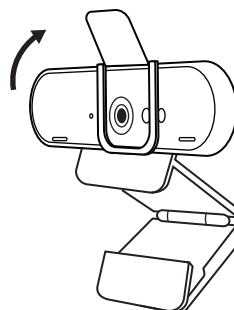

NASTAVENÍ WEBOVÉ KAMERY

Pokyny k umístění na monitor

- 1 Umístěte webovou kameru na počítač, notebook nebo monitor do požadované polohy nebo úhlu.

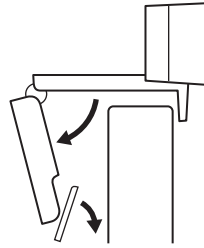

- 2 Po umístění webové kamery se ujistěte, že je spodek univerzálního montážního klipu vyrovnán se zadní částí vašeho zařízení.

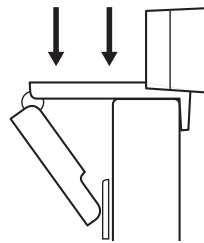

- 3 Ručně nastavte webovou kameru nahoru/dolů tak, abyste co nejlépe zabírali sami sebe.

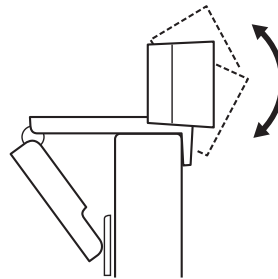

Pokyny k umístění na stativ*

- 1 Sejměte odnímatelný univerzální upevňovací klip z webové kamery.

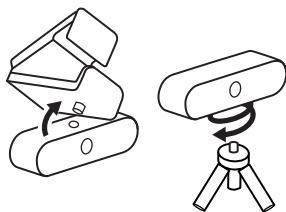

- 2 Vyhledejte závit stativu (0,635 cm/0,25 palce) na spodku webové kamery.

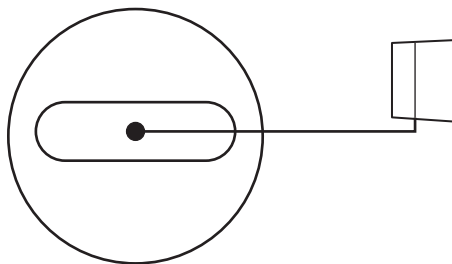

- 3 Upevněte webovou kameru na stativ našroubováním na závit 1/4 palce.

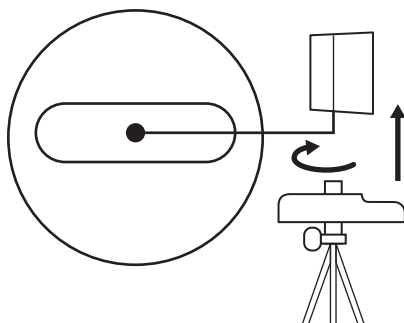

- 4 Umístěte webovou kameru se stativem na libovolné místo dle potřeby pro dosažení co nejlepšího záběru.

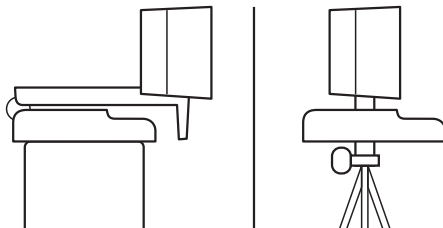

* Stativ není součástí balení

PŘIPOJENÍ WEBOVÉ KAMERY PROSTŘEDNICTVÍM USB-A

Koncovku USB-C připojte k webové kameře a konektor USB-A do portu USB-A v počítači.



ÚSPĚŠNÉ PŘIPOJENÍ

Když je webová kamera používána aplikací, indikátor aktivity se rozsvítí.

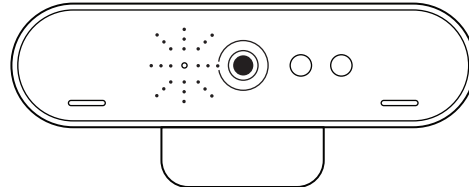

ROZMĚRY

WEBOVÁ KAMERA:

Výška x šířka x hloubka:

27 mm (1,06 in) x 102 mm (4,02 in) x 27 mm (1,04 in)

Délka kabelu: 2,2 m (7,2 ft)

Hmotnost: 63 g (2,22 oz)

ODNÍMATELNÝ UPEVNĚVACÍ KLIP:

Výška x šířka x hloubka:

19 mm (0,75 in) x 36 mm (1,42 in) x 63 mm (2,48 in)

Hmotnost: 44 g (1,55 oz)

www.logitech.com/support/brio

OPIS PRODUKTU

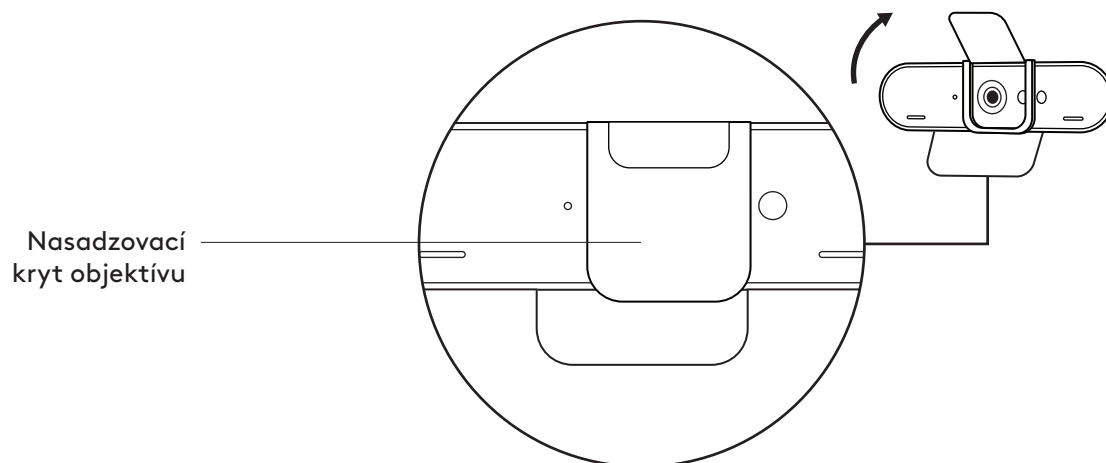
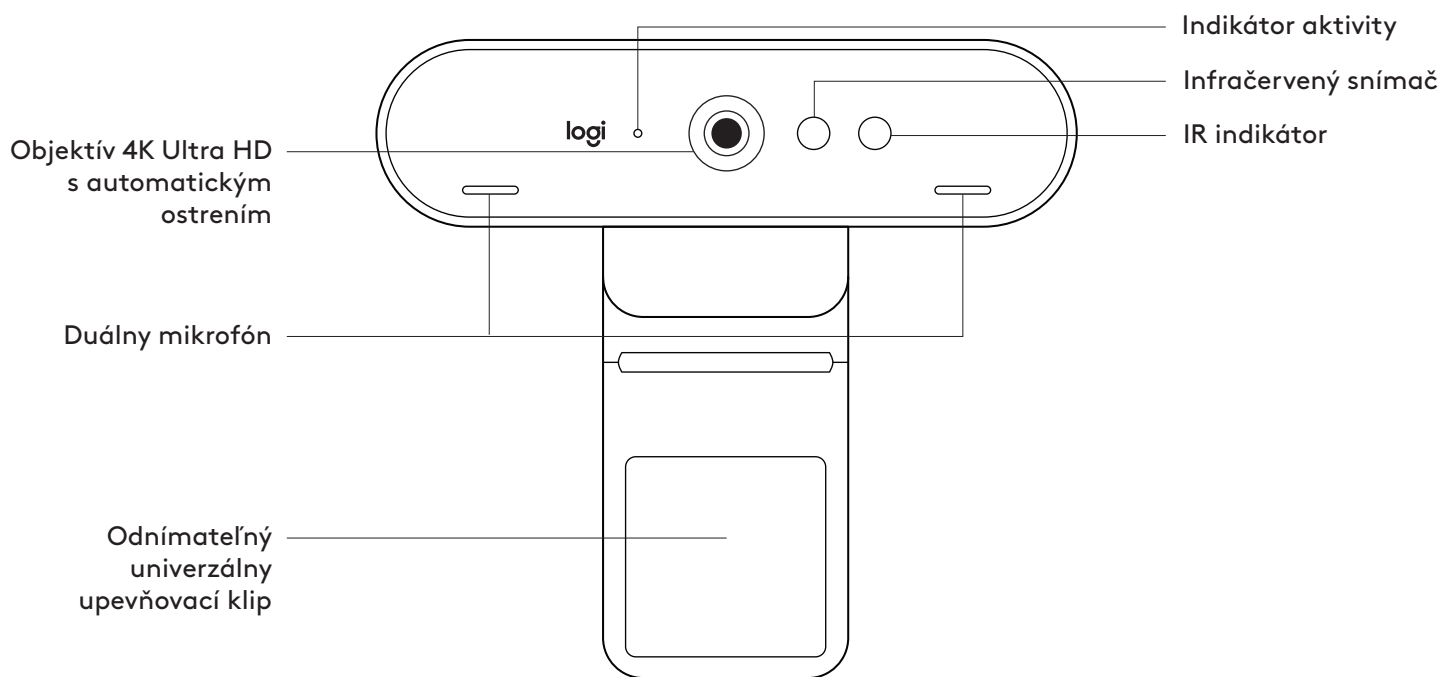

Závit statívu*

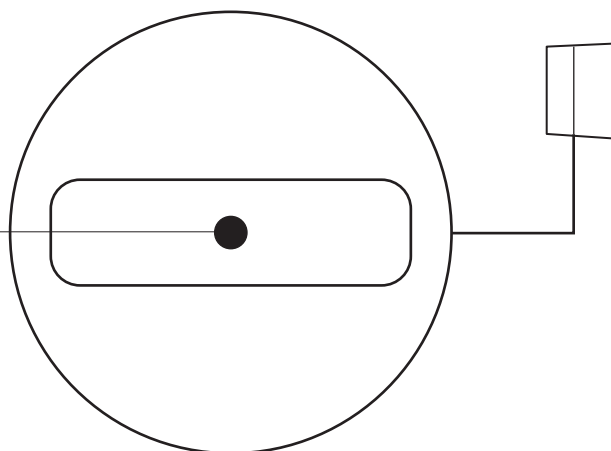

* Statív nie je súčasťou balenia

Odpojiteľný kábel USB-A
(USB 2.0 alebo 3.0)
Kompatibilné s typom C

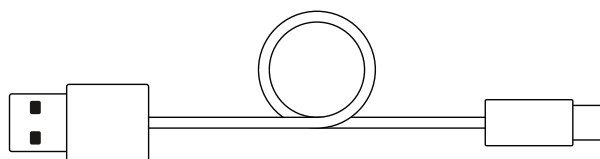

Cestovné puzdro

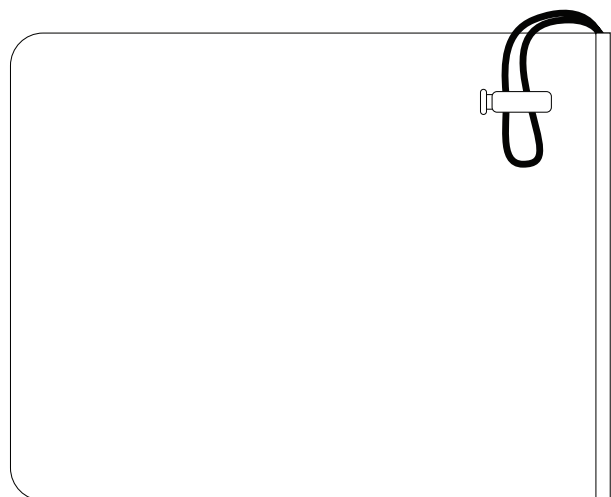

OBSAH BALENIA

- 1 Webová kamera s odnímateľným univerzálnym upevňovacím klipom (na webovej kamere)
- 2 Externý kryt objektívu
- 3 Cestovné puzdro
- 4 Kábel USB-A na USB-C (USB 2.0 alebo 3.0), 2,2 m (7,2 ft)
- 5 Používateľská dokumentácia



NASADENIE KRYTU OBJEKTÍVU

- 1 Nasadíte kryt pred objektív webovej kamery, pozrite obrázok.
- 2 Nacvaknite ho na prednú časť webovej kamery, priamo na stred.
- 3 Ručne kryt nastavte, aby sa otváral a zatváral podľa potreby.

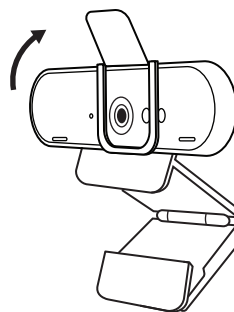
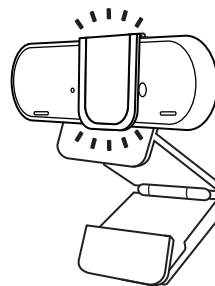
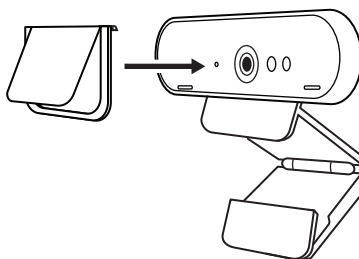

NASTAVENIE WEBOVEJ KAMERY

Pokyny pre umiestnenie na monitor

- 1 Umiestnite webovú kameru na počítač, notebook alebo monitor do požadovanej polohy alebo uhla.

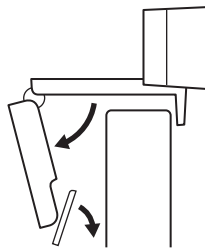

- 2 Po umiestnení webovej kamery sa ubezpečte, že je spodok univerzálneho montážneho klipu vyrovnaný so zadnou časťou vášho zariadenia.

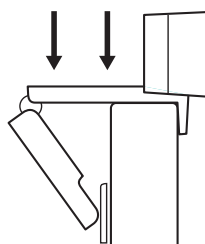

- 3 Ručne nastavte webovú kameru nahor/nadol tak, aby ste čo najlepšie zaberali seba.

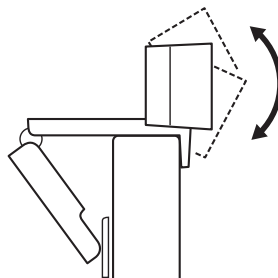

Pokyny pre umiestnenie na statív*

- 1 Snímte odnímateľný univerzálny upevňovací klip z webovej kamery.

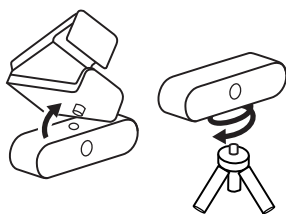

- 2 Vyhľadajte závit statívu (0,635 cm/0,25 palca) na spodku webovej kamery.

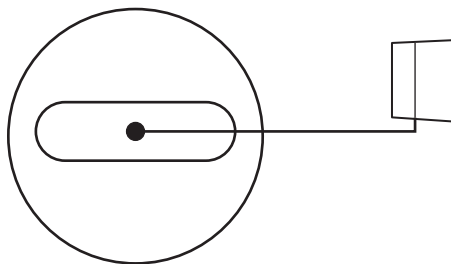

- 3 Upevnite webovú kameru na statív naskrutkovaním na závit ¼ palca.

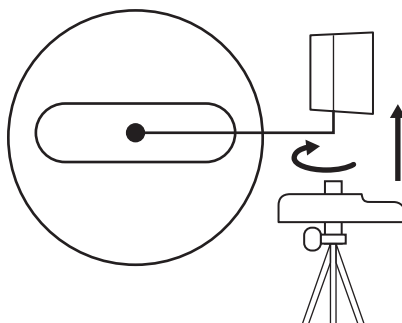

- 4 Umiestnite webovú kameru so statívom na ľubovoľné miesto podľa potreby na dosiahnutie čo najlepšieho záberu.

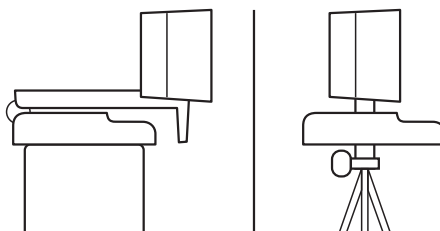

* Statív nie je súčasťou balenia

PRIPOJENIE WEBOVEJ KAMERY PROSTREDNÍCTVOM USB-A

Koncovku USB-C pripojte k webovej kamere a konektor USB-A do portu USB-A v počítači.

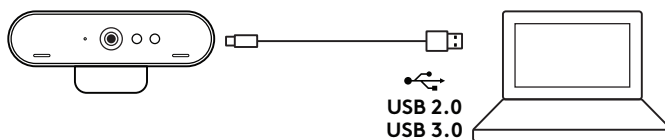

ÚSPEŠNÉ PRIPOJENIE

Keď je webová kamera používaná aplikáciou, indikátor aktivity sa rozsvieti.

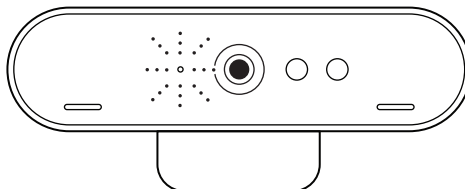

ROZMERY

WEBOVÁ KAMERA.

Výška x šírka x hĺbka:

27 mm (1,06 in) x 102 mm (4,02 in) x 27 mm (1,04 in)

Dĺžka kábla: 2,2 m (7,2 ft)

Hmotnosť: 63 g (2,22 oz)

ODNÍMATEĽNÝ UPEVŇOVACÍ KLIP:

Výška x šírka x hĺbka:

19 mm (0,75 in) x 36 mm (1,42 in) x 63 mm (2,48 in)

Hmotnosť: 44 g (1,55 oz)

www.logitech.com/support/brio

ОЗНАЙОМЛЕННЯ З ПРИСТРОЄМ

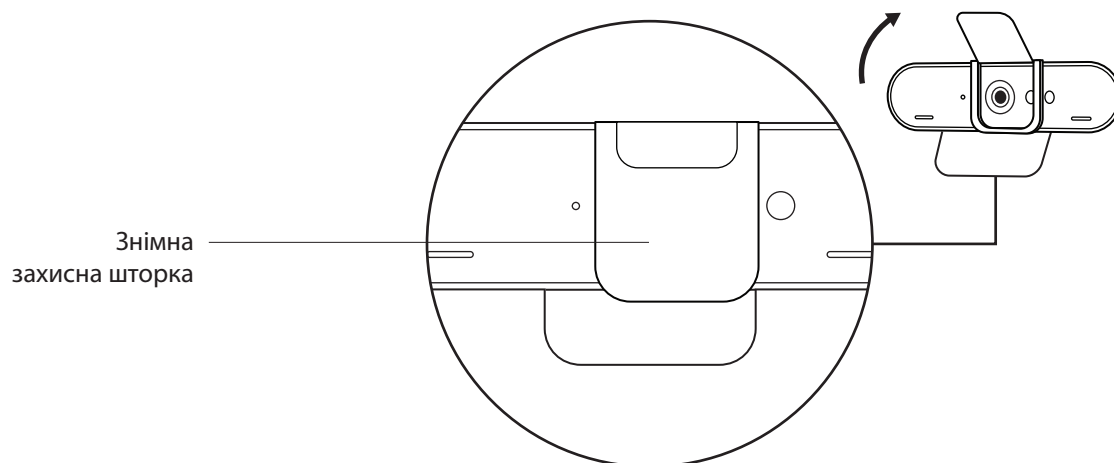
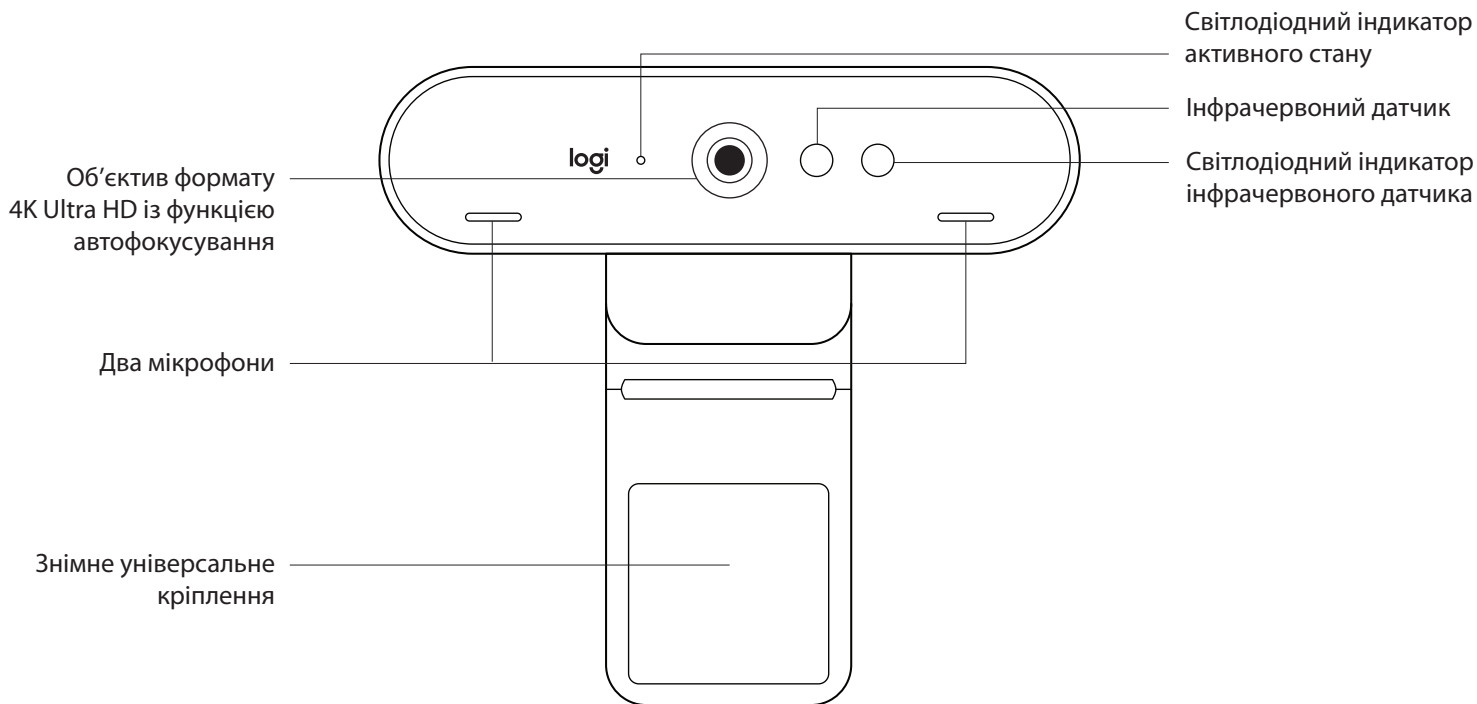

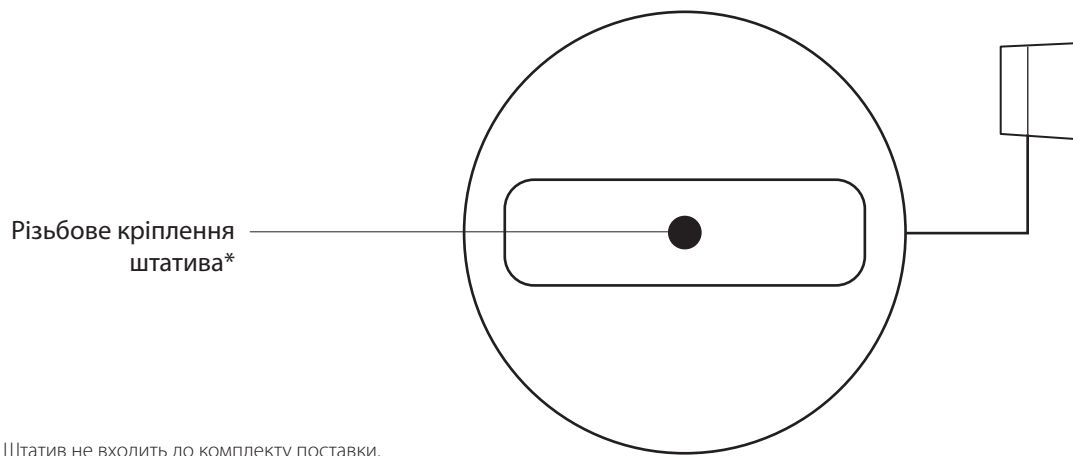

* Штатив не входить до комплекту поставки.

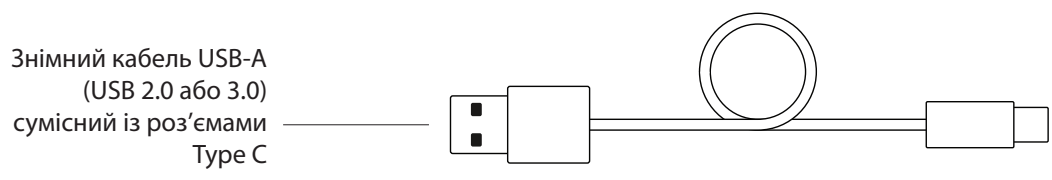

У КОМПЛЕКТІ

- 1 Вебкамера зі знімним універсальним кріпленням (кріплення приєднано до пристрою)
- 2 Зовнішня захисна шторка
- 3 Футляр для транспортування
- 4 Кабель USB-A – USB-C (USB 2.0 або 3.0) довжиною 2,2 м
- 5 Документація користувача

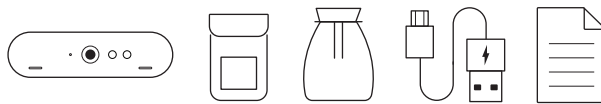

ВСТАНОВЛЕННЯ ЗАХИСНОЇ ШТОРКИ

- 1 Установіть захисну шторку на об'єктив вебкамери так, як показано на малюнку.

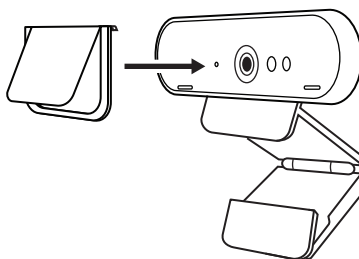

- 2 Закріпіть її на передній частині вебкамери по центру.

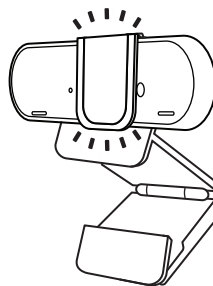

- 3 Вручну відкрийте або закрийте захисну шторку, коли буде потрібно.

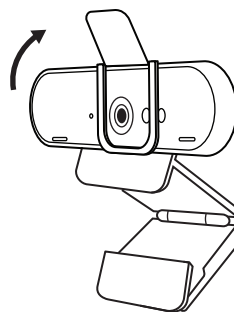

ПІДГОТОВКА ВЕБКАМЕРИ ДО РОБОТИ

Для розташування на моніторі

- 1 Установіть вебкамеру на комп'ютер, ноутбук або монітор у потрібному положенні та під потрібним кутом.

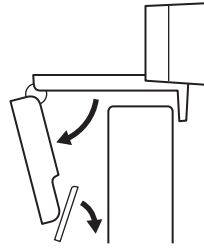

- 2 Відрегулюйте положення вебкамери так, щоб підставка універсального кріплення повністю прилягала до задньої панелі пристрою.

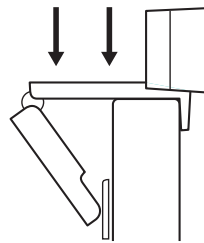

- 3 Відрегулюйте вручну кут нахилу вебкамери, щоб забезпечити оптимальне кадрування.

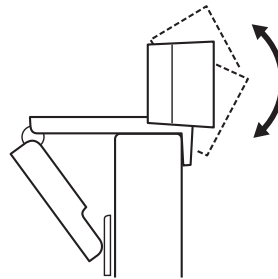

Розташування на штативі*

1 Від'єднайте від вебкамери знімне універсальне кріплення.

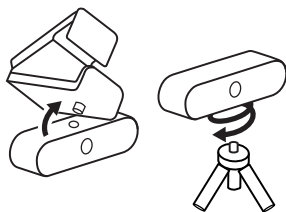

2 Встановіть різьбове кріплення штатива ¼ дюйма у нижній частині вебкамери.

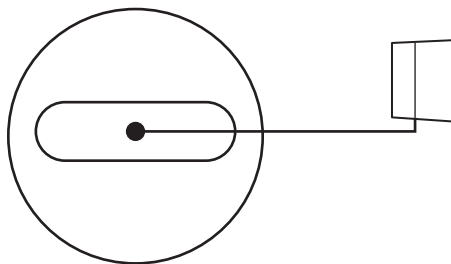

3 Закріпіть вебкамеру на штативі за допомогою різьблення ¼ дюйма.

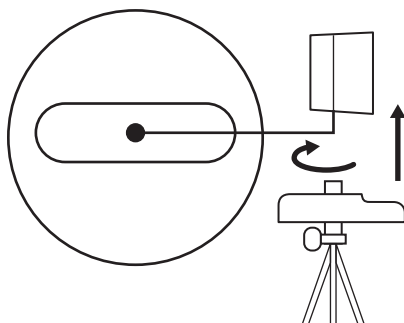

4 Розташуйте вебкамеру на штативі в будь-якому місці, де вам буде зручно.

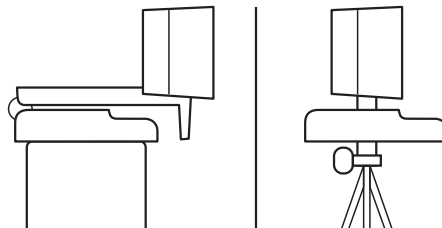

* Штатив не входить до комплекту поставки.

ПІДКЛЮЧЕННЯ ВЕБКАМЕРИ ЗА ДОПОМОГОЮ РОЗ'ЄМУ USB-A

Вставте роз'єм USB-C у порт вебкамери, а USB-A – у порт комп'ютера.



УСПІШНЕ ПІДКЛЮЧЕННЯ

Світлодіодний індикатор активного стану загориться, коли програма використовуватиме вебкамеру.

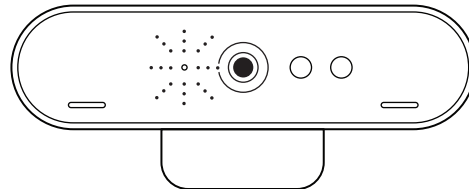

РОЗМІРИ

ВЕБКАМЕРА

Висота x ширина x довжина:
27 мм x 102 мм x 27 мм

Довжина кабелю: 2,2 м

Вага: 63 г

ЗНІМНЕ КРІПЛЕННЯ

Висота x ширина x довжина:
19 мм x 36 мм x 63 мм

Вага: 44 г

www.logitech.com/support/brio

TOOTE TUTVUSTUS

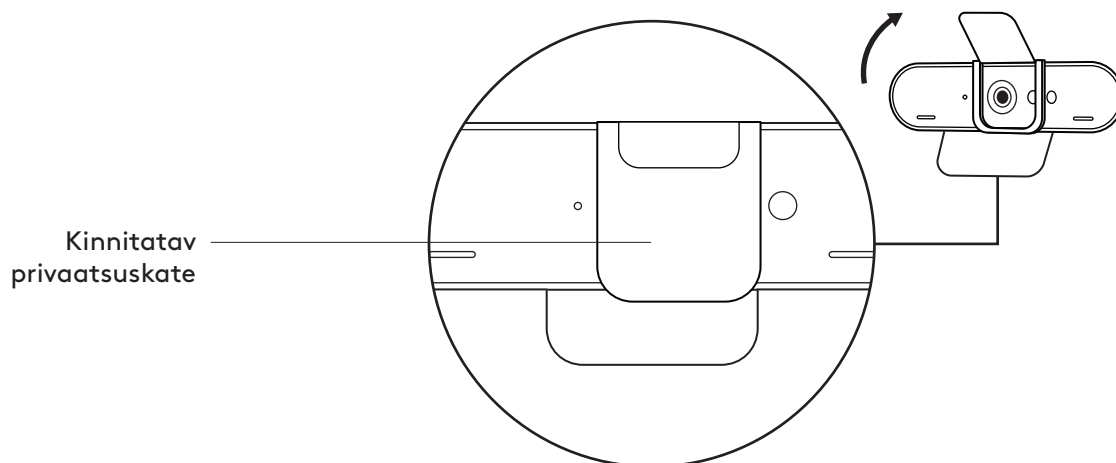
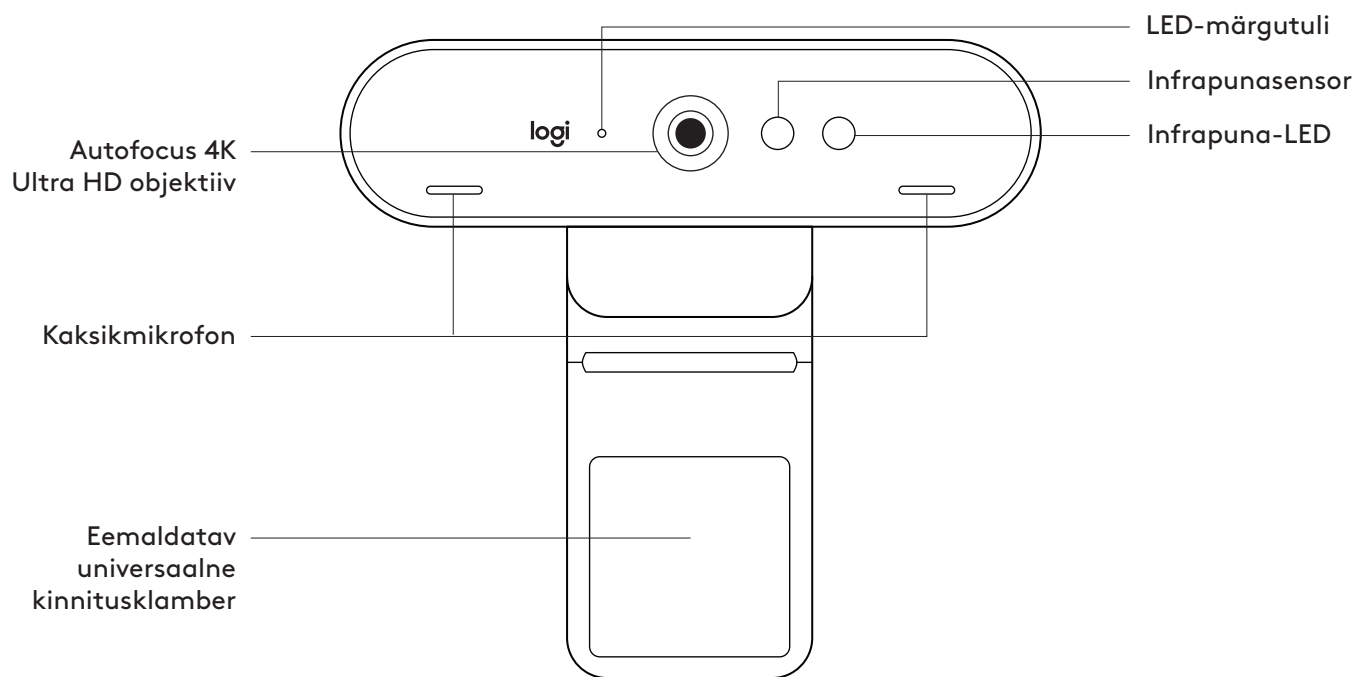

Statiivi
kinnituskoht*

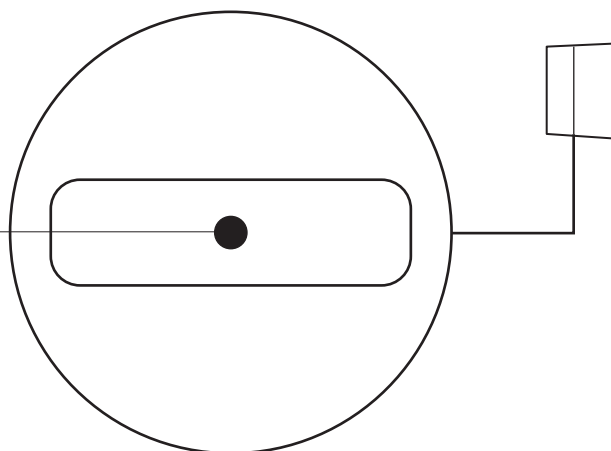

* Statiivi pole kaasas

Eemaldatav
USB-A-kaabel
(USB 2.0 või 3.0)
Ühildub tüübiga C

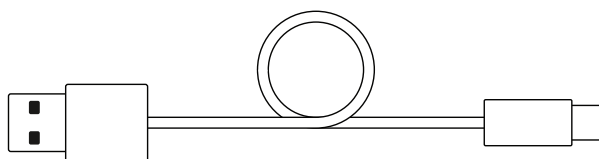

Reisikott

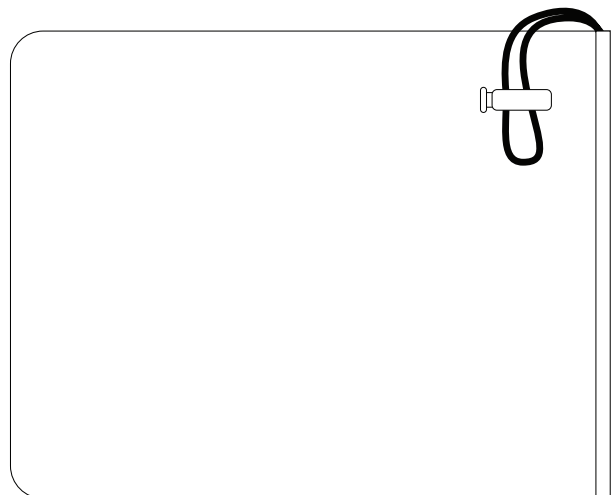

KARBI SISU

- 1 Veebikaamera koos eemaldatava universaalse kinnitusklambriga (veebikaamera küljes)
- 2 Väline privaatsuskate
- 3 Kott
- 4 2,2 m (7,2 jalga) USB-A - USB-C-kaabel (USB 2.0 või 3.0)
- 5 Kasutaja dokumentatsioon



PRIVAATSUSKATTE KINNITAMINE

- 1 Kinnitage privaatsuskate veebikaamera objektiivile nagu joonisel näidatud.

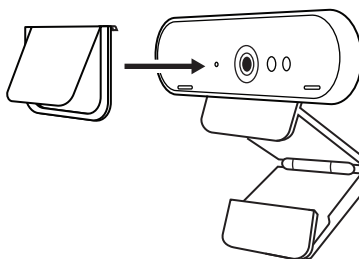

- 2 Klõpsake kate veebikaamera esiküljele, otse keskosa peale.

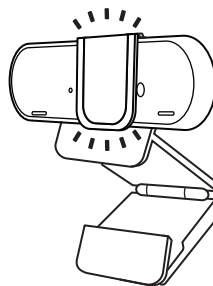

- 3 Kohendage privaatsuskatet käsitsi oma soovi järgi kas avatud või suletud asendisse.

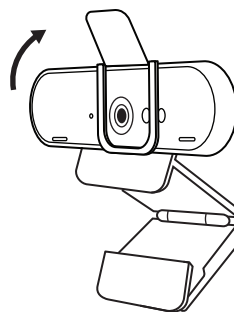

VEEBIKAAMERA SEADISTAMINE

Monitori külge kinnitamiseks

- 1 Asetage veebikaamera arvutile, sülearvutile või monitorile soovitud asendis või nurga all.

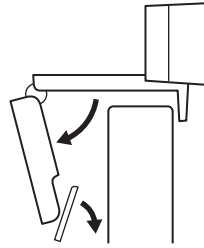

- 2 Reguleerige veebikaamerat ja veenduge, et universaalse kinnitusklambri jalg oleks seadme tagaküljega samal tasapinnal.

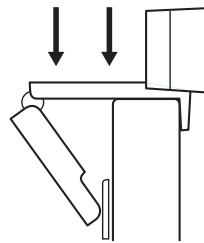

- 3 Reguleerige veebikaamerat käsitsi üles/alla, et saavutada parim asend enda kaadrisse püüdmiseks.

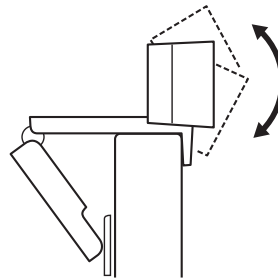

Statiivi* külge kinnitamiseks

- 1 Võtke veebikaamera küljest ära eemaldatav universaalne kinnitusklamber.

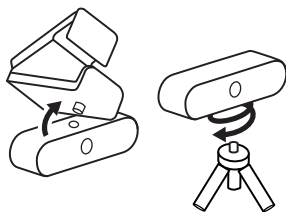

- 2 6,35 mm-ne (¼-tolline) statiivi kinnituskoht asub veebikaamera alaosas.

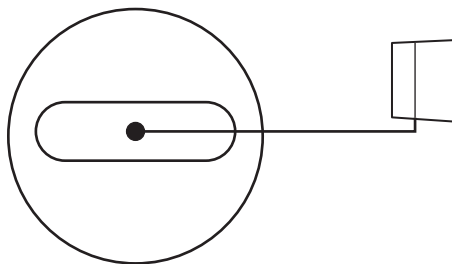

- 3 Kinnitage veebikaamera statiivile, pöörates statiivi ¼-tollise keerme sisse.

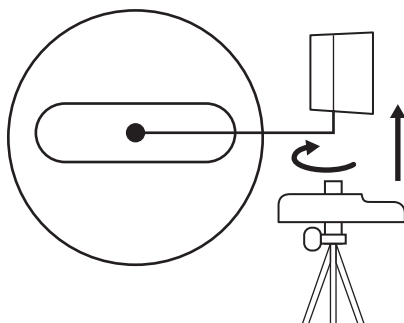

- 4 Asetage statiivil veebikaamera oma soovi järgi enda kõige paremini kaadrisse saamiseks sobivasse asukohta.

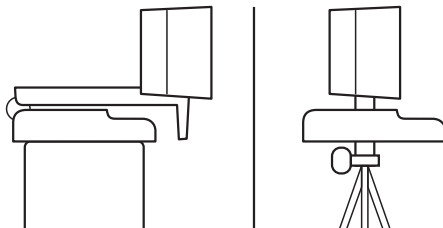

* Statiivi pole kaasas

VEEBIKAAMERA ÜHENDAMINE USB-A KAUDU

Ühendage USB-C veebikaameraga ja USB-A-pistik oma arvuti USB-A-porti.

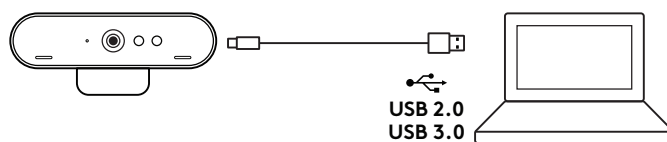

EDUKAS ÜHENDUS

Kui veebikaamerat kasutab mõni rakendus, süttib LED-märgutuli.

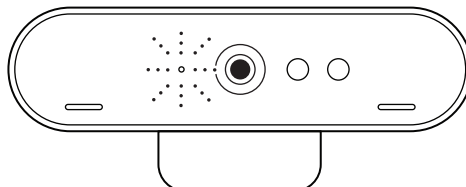

MÕÕDUD

VEEBIKAAMERA:

Kõrgus x laius x sügavus:
27 mm (1,06 tolli) x 102 mm (4,02 tolli) x 27 mm (1,04 tolli)

Kaabli pikkus: 2,2 m (7,2 jalga)

Kaal: 63 g (2,22 untsi)

KINNITATAV KINNITUSKLAMBER:

Kõrgus x laius x sügavus:
19 mm (0,75 tolli) x 36 mm (1,42 tolli) x 63 mm (2,48 tolli)

Kaal: 44 g (1,55 untsi)

www.logitech.com/support/brio

IEPAZĪSTIETIES AR IERĪCES APRAKSTU

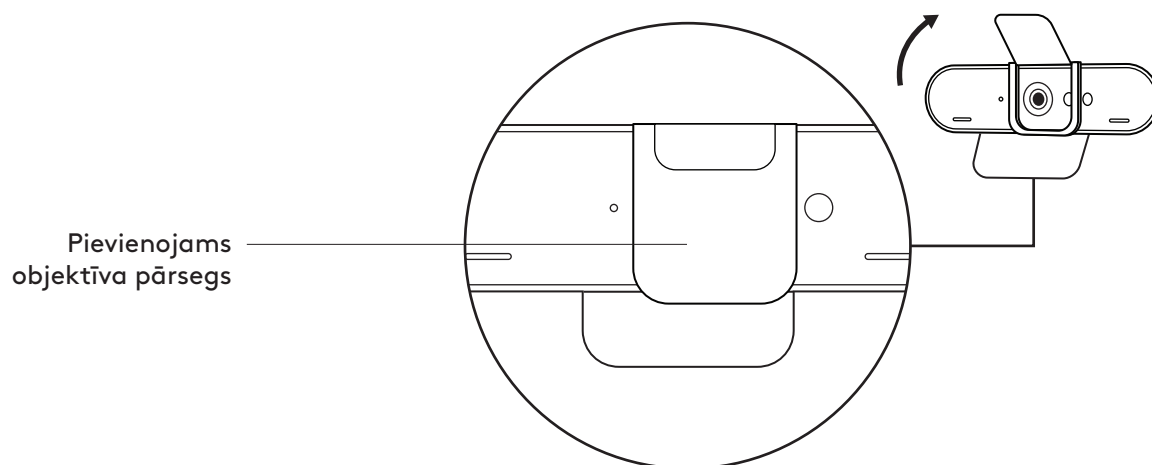
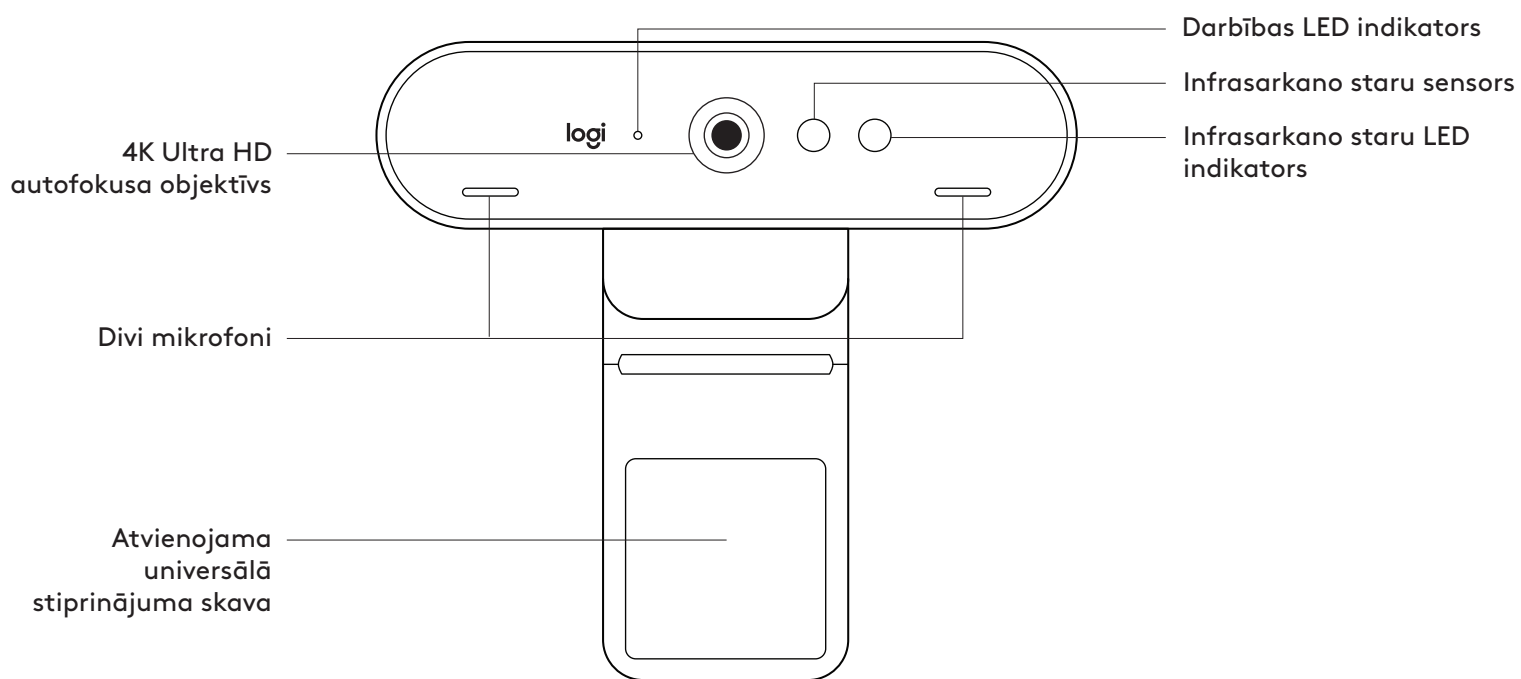

Vītne statīva
ieskrūvēšanai*

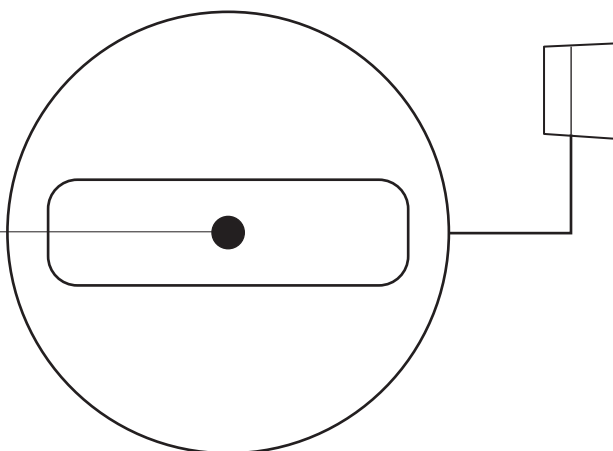

*Statīvs nav iekļauts komplektā

Atvienojams USB-A kabelis
(USB 2.0 vai 3.0)
Saderīga ar C veida
savienojumu

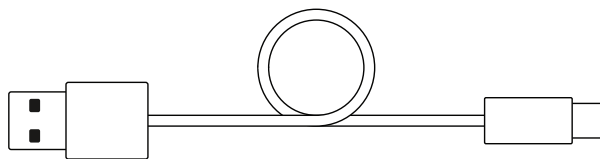

Pārnēsāšanas
soma

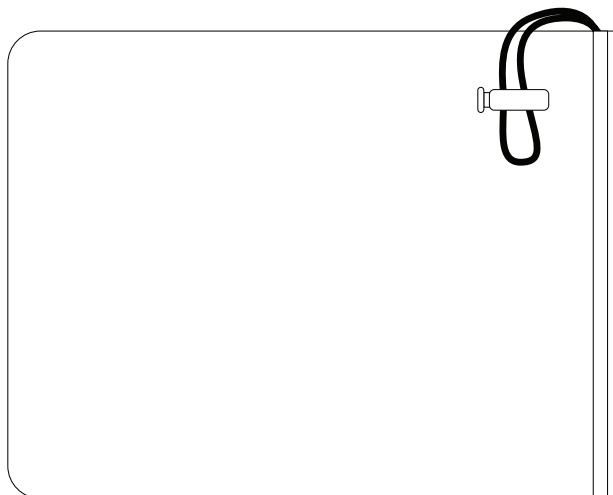

IEPAKOJUMA SATURS

- 1 Tīmekļa kamera ar atvienojamu universālo stiprinājuma skavu (piestiprināta tīmekļa kamerai)
- 2 Ārējais objektīva pārsegs
- 3 Futrālis pārnēsāšanai
- 4 2,2 m (7,2 pēdu) kabelis pārejai no USB-A uz USB-C savienojumu (USB 2.0 vai 3.0)
- 5 Lietotāja dokumentācija



OBJEKTĪVA PĀRSEGA PIESTIPRINĀŠANA

- 1 Uzlieciet objektīva pārsegu pāri tīmekļa kameras objektīvam, kā parādīts attēlā.
- 2 Uzspiediet to tīmekļa kameras priekšpusē tieši pāri centram.
- 3 Ārējo pārsegu varat manuāli atvērt un aizvērt, kad vien vēlaties.

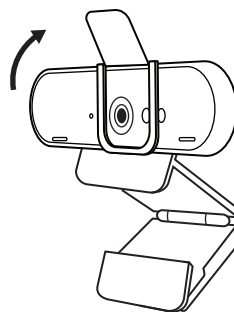
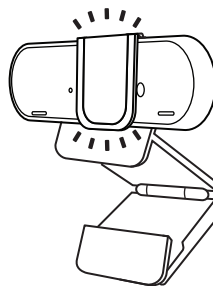
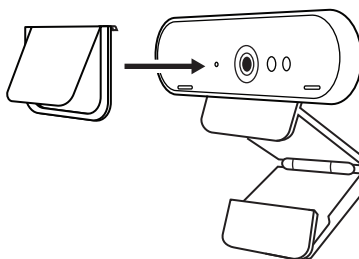

TĪMEKĻA KAMERAS IESTATĪŠANA

Piestiprināšana pie monitora

- 1 Tīmekļkameru nepieciešamajā vietā un leņķī novietojiet uz datora, klēpjatora vai monitora.

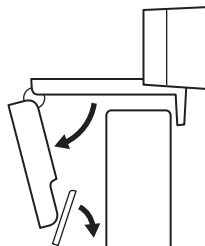

- 2 Pielāgojiet tīmekļkameru, lai pārlicinātos, ka universālās stiprinājuma skavas pamatne cieši pieguļ ierīces aizmugurei.

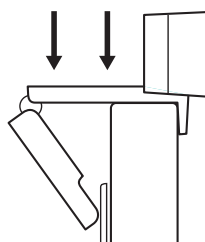

- 3 Manuāli pielāgojiet tīmekļkameru uz augšu un leju līdz labākajai vietai, lai sevi iekadrētu.

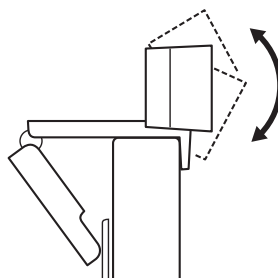

Nostiprināšana uz statīva*

- 1 Noņemiet atvienojamo universālo stiprinājuma skavu no tīmekļa kameras.

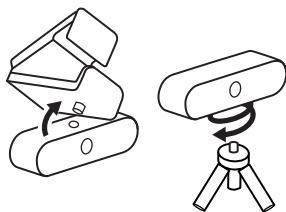

- 2 Atrodiet ¼ collas statīva stiprinājuma vītņi tīmekļa kameras apakšā.

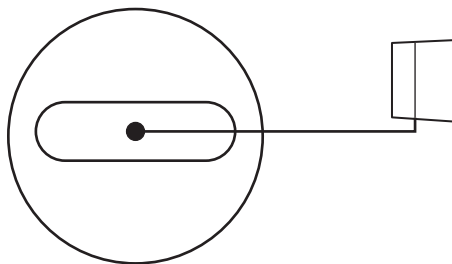

- 3 Piestipriniet tīmekļa kameru pie statīva, ieskrūvējot statīvu ¼ collas vītņē.

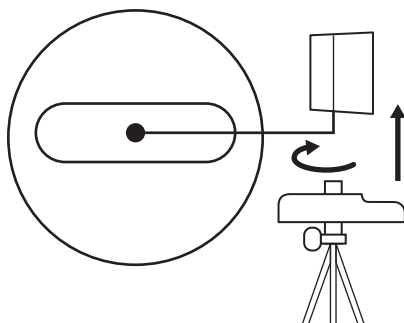

- 4 Novietojiet statīvu ar tīmekļa kameru vēlamajā pozīcijā, lai iegūtu vislabāko attēlu.

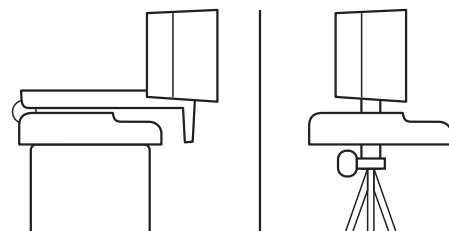

*Statīvs nav iekļauts komplektā

TĪMEKĻA KAMERAS PIESLĒGŠANA, IZMANTOJOT USB-A KABELI

Iespraudiet USB-C savienotāju tīmekļa kamerā
un USB-A savienotāju datora USB-A pieslēgvietā.

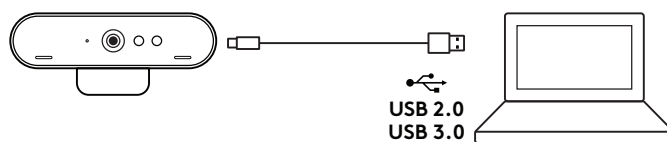

SEKMĪGA PIESLĒGŠANA

Darbības LED indikators iegaismosies,
kad lietojumprogramma izmantos tīmekļkameru.

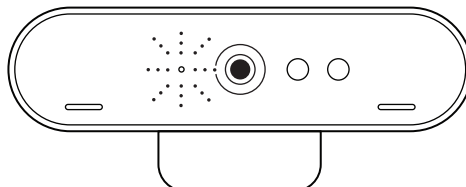

IZMĒRI

TĪMEKĻA KAMERA

Augstums x platums x dziļums:
27 mm (1,06 collas) x 102 mm (4,02 collas) x 27 mm (1,04 collas)

Kabeļa garums: 2,2 m (7,2 pēdas)

Svars: 63 g (2,22 unces)

PIEVIENOJAMĀ STIPRINĀJUMA SKAVA

Augstums x platums x dziļums:
19 mm (0,75 collas) x 36 mm (1,42 collas) x 63 mm (2,48 collas)

Svars: 44 g (1,55 unces)

www.logitech.com/support/brio

SUSIPAŽINKITE SU SAVO PRODUKTU

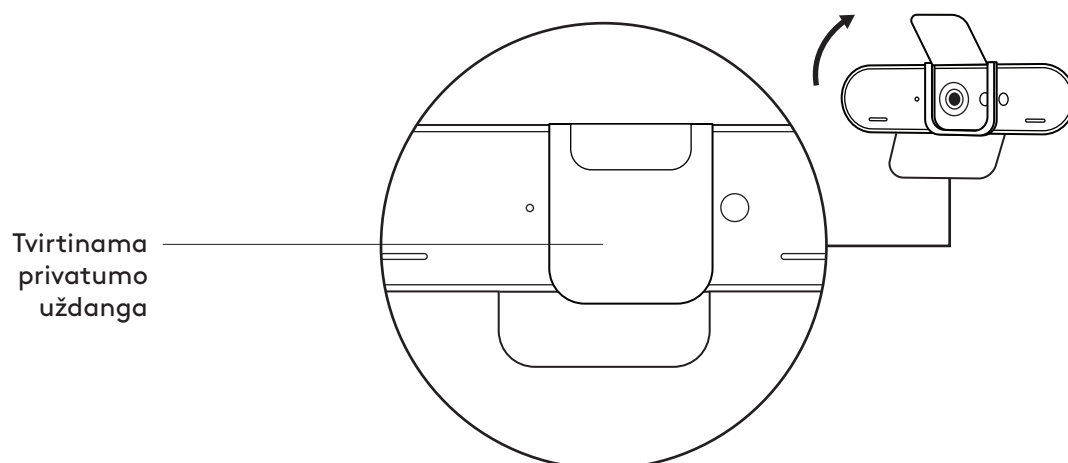
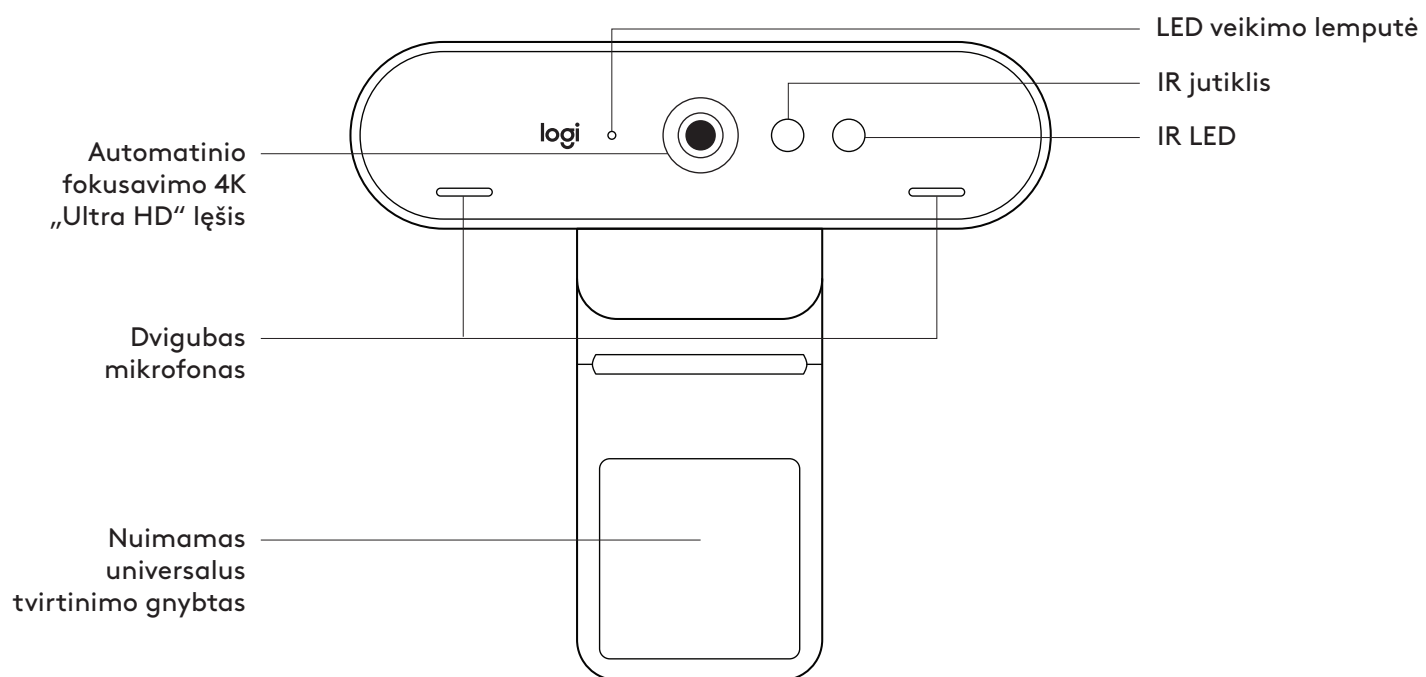

Trikojo sriegis *

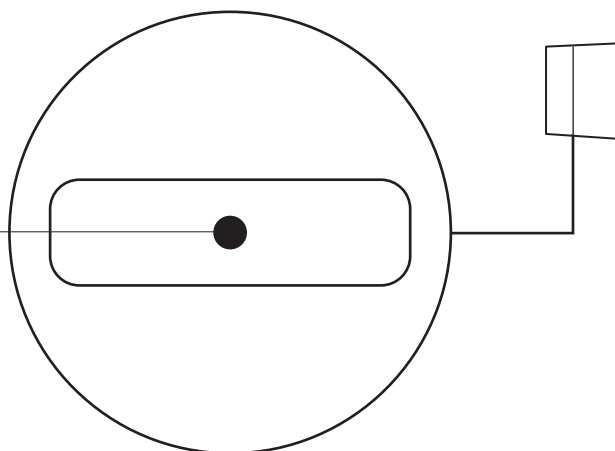

* Trikojis nepridėtas

Atjungiamas USB-A kabelis
(USB 2.0 arba 3.0)
Suderinamas su C tipu

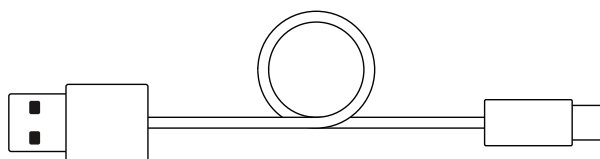

Kelioninis krepšys

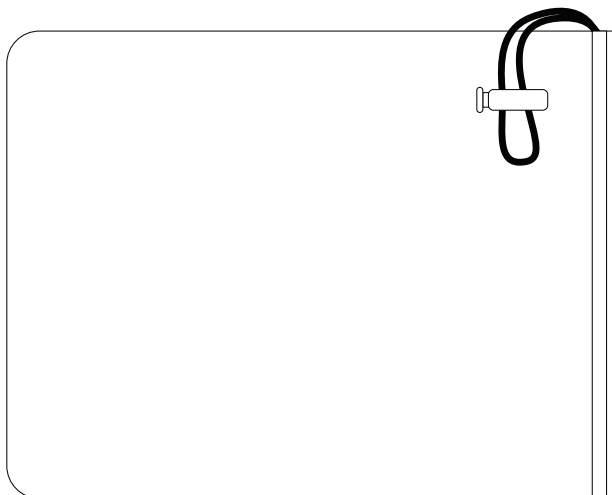

DĒŽUTĒJE YRA

- 1 Internetinė vaizdo kamera su nuimamu universalus tvirtinimo gnybtu (ant kameros)
- 2 Išorinė privatumo uždanga
- 3 Nešiojimo dėklas
- 4 2,2 m (7,2 pėd.) USB-A į USB-C kabelis (USB 2.0 arba 3.0)
- 5 Naudotojo dokumentacija

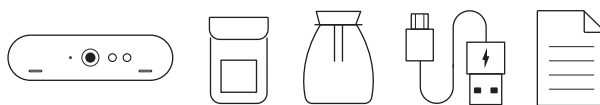

PRIVATUMO UŽDANGOS TVIRTINIMAS

- 1 Privatumo uždangą pritvirtinkite prie internetinės vaizdo kameros lęšio, kaip pavaizduota.

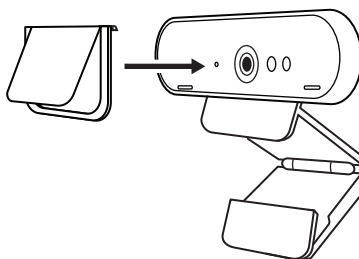

- 2 Tvirtinkite žiniatinklio kameros priekyje, centre.

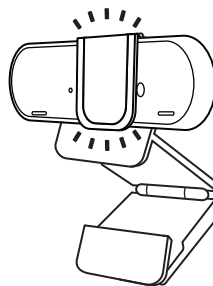

- 3 Ranka reguliuokite privatumo uždangą norėdami ją atidaryti arba uždaryti.

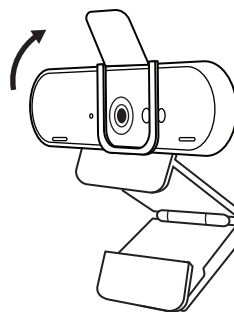

ŽINIATINKLIO KAMEROS PARUOŠIMAS

Ant monitoriaus

- 1 Žiniatinklio kamerą tvirtinkite prie kompiuterio, nešiojamojo kompiuterio arba monitoriaus norimoje padėtyje arba norimu kampu.

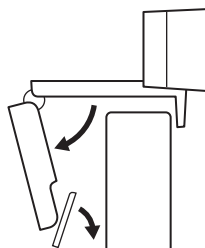

- 2 Sureguliuokite žiniatinklio kamerą, kad universalus tvirtinimo gnybto kojėlė priglustų prie jūsų įrenginio galinės dalies.

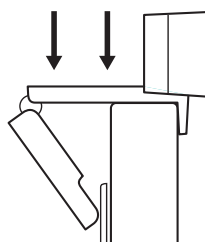

- 3 Ranka reguliuokite žiniatinklio kamerą aukštyn arba žemyn, kol nustatysite geriausią padėtį.

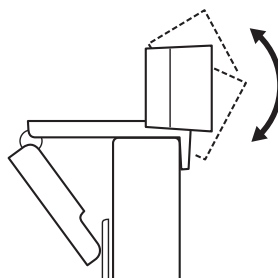

Ant trikojo*

- 1 Nuo internetinės vaizdo kameros nuimkite universalaus tvirtinimo gnybtą.

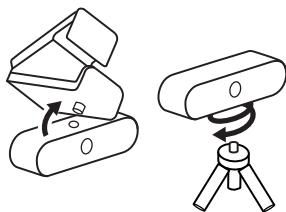

- 2 Raskite ¼ col. trikojo sriegį internetinės vaizdo kameros apačioje.

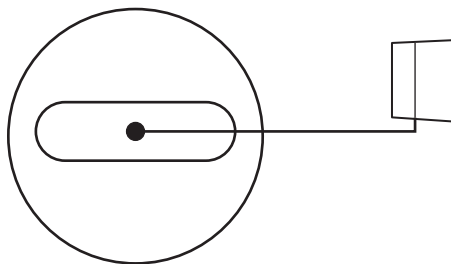

- 3 Žiniatinklio kamerą tvirtinkite prie trikojo prisukdami trikojų prie ¼ col. sriegio.

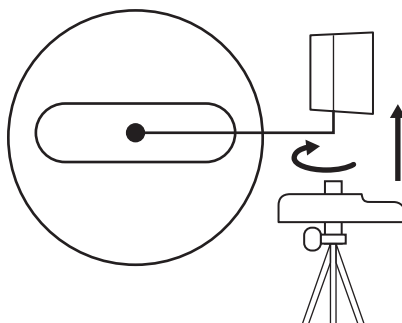

- 4 Padėkite žiniatinklio kamerą su trikoju pageidaujamoje vietoje.

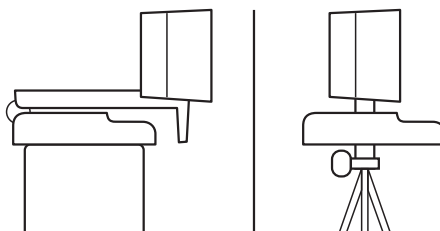

* Trikojis nepridėtas

INTERNETINĖS VAIZDO KAMEROS PRIJUNGIMAS SU USB-A

Įkiškite USB-C galą į savo internetinę vaizdo kamerą, o USB-A jungtį į kompiuterio USB-A prievadą.

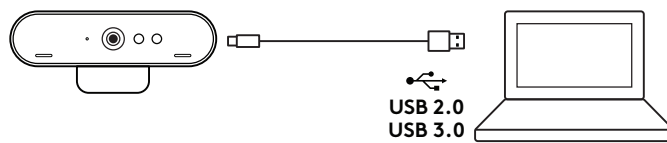

SĖKMINGAS PRIJUNGIMAS

LED veikimo lemputė užsidegs, kai programa naudos žiniatinklio kamerą.

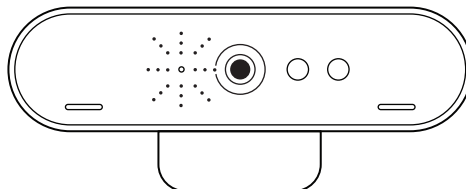

MATMENYS

INTERNETINĖ VAIZDO KAMERA:

aukštis x plotis x gylis:
27 x 102 x 27 mm (1,06 x 4,02 x 1,04 col.)

Laido ilgis: 2,2 m (7.2 pėd.)

Svoris: 63 g (2,22 unc.)

TVIRTINIMO GNYBTAS:

aukštis x plotis x gylis:
19 x 36 x 63 mm (0,75 x 1,42 x 2,48 col.)

Svoris: 44 g (1,55 unc.)

www.logitech.com/support/brio

ЗАПОЗНАЙТЕ СЕ СЪС СВОЯ ПРОДУКТ

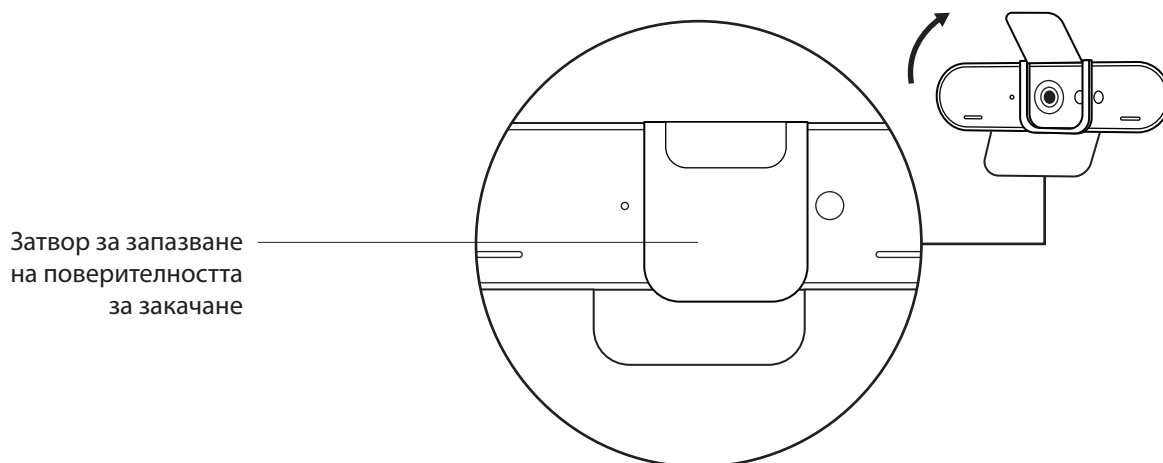
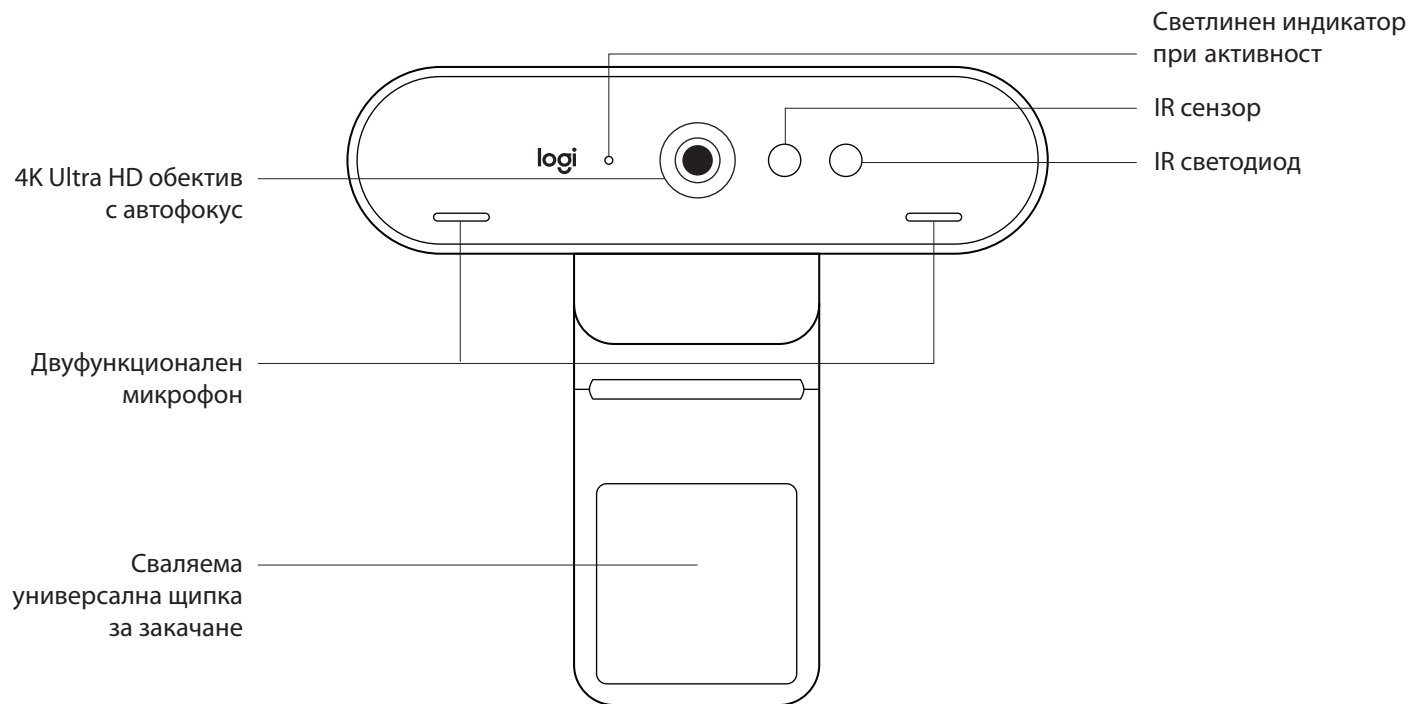

Слот за статив*

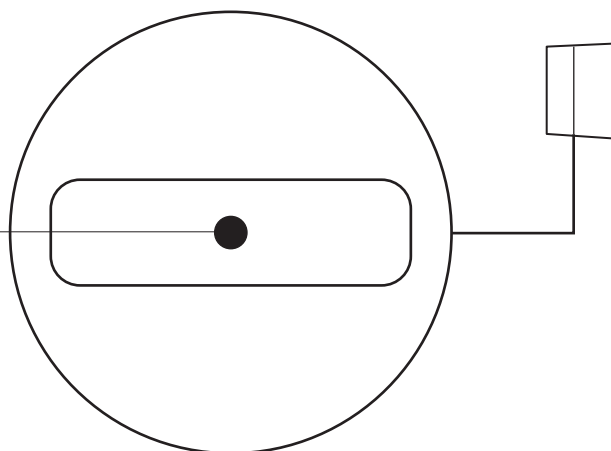

* Не е включен статив

Сваляем USB-A кабел
(USB 2.0 или 3.0)
Съвместим с тип C

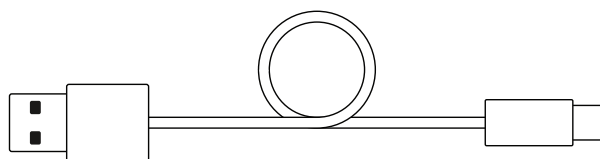

Калъф

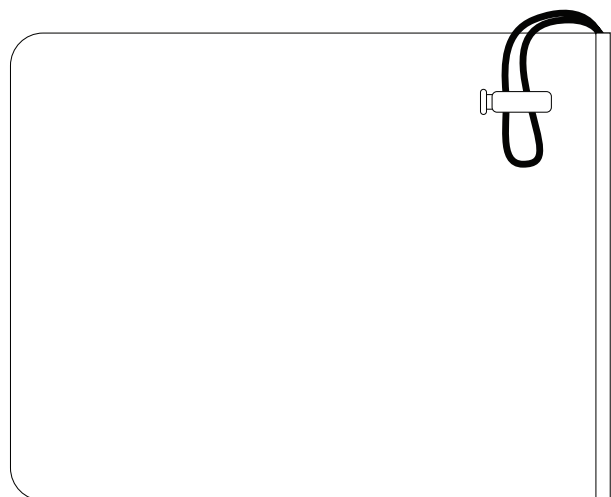

СЪДЪРЖАНИЕ НА КУТИЯТА

- 1 Уеб камера със сваляема универсална щипка за закачане (на уеб камера)
- 2 Външен затвор за запазване на поверителността
- 3 Калъф за носене
- 4 7,2 ft (2,2 м) USB-A към USB-C кабел (USB 2.0 или 3.0)
- 5 Документация за потребителя



ПОСТАВЯНЕ НА ЗАТВОРА ЗА ЗАПАЗВАНЕ НА ПОВЕРИТЕЛНОСТТА

- 1 Поставете затвора за запазване на поверителността върху обектива на уеб камерата по показания начин.

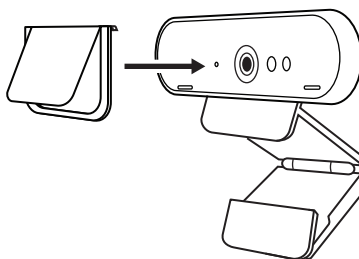

- 2 Щракнете го в предната част на уеб камерата точно над средата.

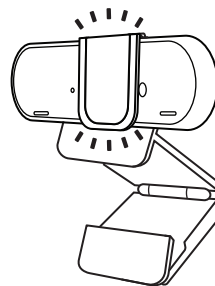

- 3 Ръчно регулирайте затвора за запазване на поверителността, за да се отвори или затвори, колкото желаете.

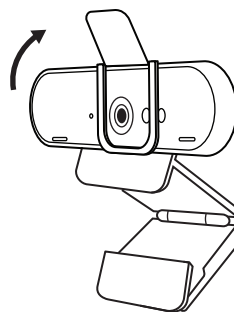

НАСТРОЙКА НА УЕБ КАМЕРАТА

За поставяне на монитор

- 1 Поставете веб камерата върху компютър, лаптоп или монитор в желаното от вас положение или ъгъл.

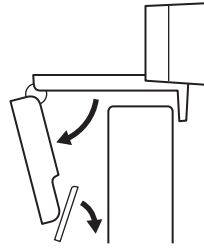

- 2 Регулирайте веб камерата така, че да сте сигурни, че универсалната щипка за закачане е подравнена с гърба на устройството.

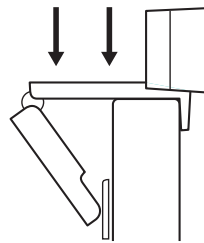

- 3 Регулирайте веб камерата в посока нагоре/надолу, докато откриете най-доброто положение, за да се хванете в кадър.

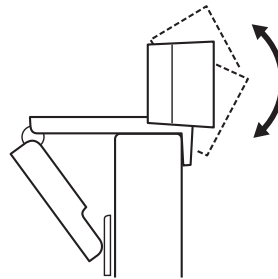

За поставяне върху статив*

- 1 Откачете сваляемата универсална щипка за закачане от уеб камерата.

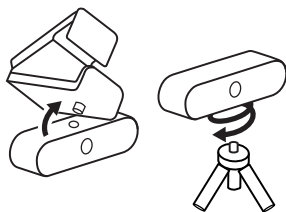

- 2 Открийте ¼-инчовия слот за статива отдолу на уеб камерата.

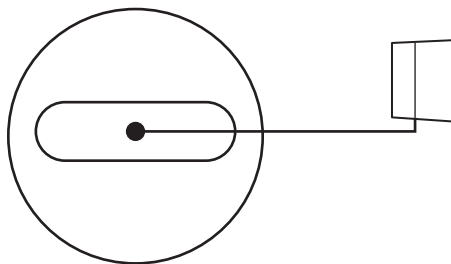

- 3 Застопорете уеб камерата върху статива, като я поставите около ¼-инчовото тяло на статива.

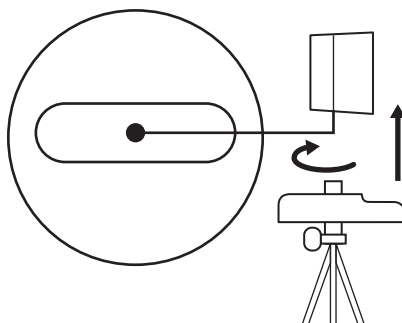

- 4 Поставете уеб камерата със статива, където желаете, за да се позиционирате по най-добрия начин в рамката.

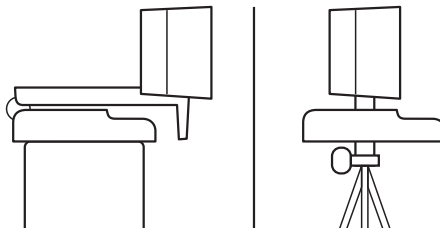

* Не е включен статив

СВЪРЗВАНЕ НА УЕБ КАМЕРАТА ЧРЕЗ USB-A

Включете USB-C накрайника в веб камерата, а USB-A конектора USB-A порта на компютъра ви.

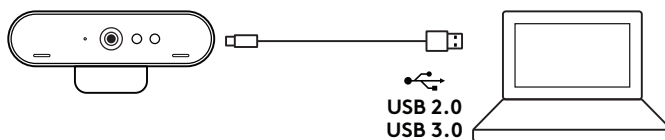

УСПЕШНО СВЪРЗВАНЕ

Светлинният индикатор ще светне, когато веб камерата се използва от приложение.

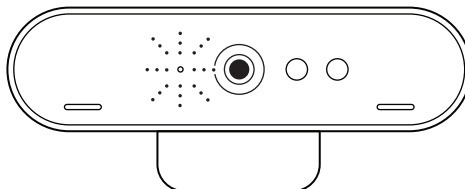

РАЗМЕРИ

УЕБКАМЕРА:

Височина х ширина х дълбочина:
1,06 in (27 мм) х 4,02 in (102 мм) х 1,04 in (27 мм)

Дължина на кабела: 7,2 ft (2,2 м)

Тегло: 2,22 oz (63 г)

ЩИПКА ЗА ЗАКАЧАНЕ С ВЪЗМОЖНОСТ ЗА СВЪРЗВАНЕ:

Височина х ширина х дълбочина:
0,75 in (19 мм) х 1,42 in (36 мм) х 2,48 in (63 мм)

Тегло: 1,55 oz (44 г)

www.logitech.com/support/brio

UPOZNAJTE SVOJ UREĐAJ

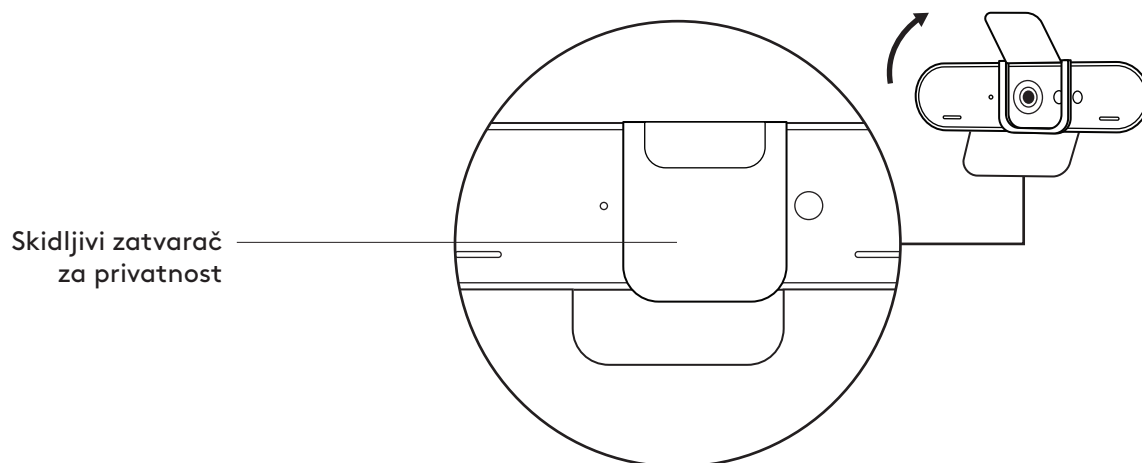
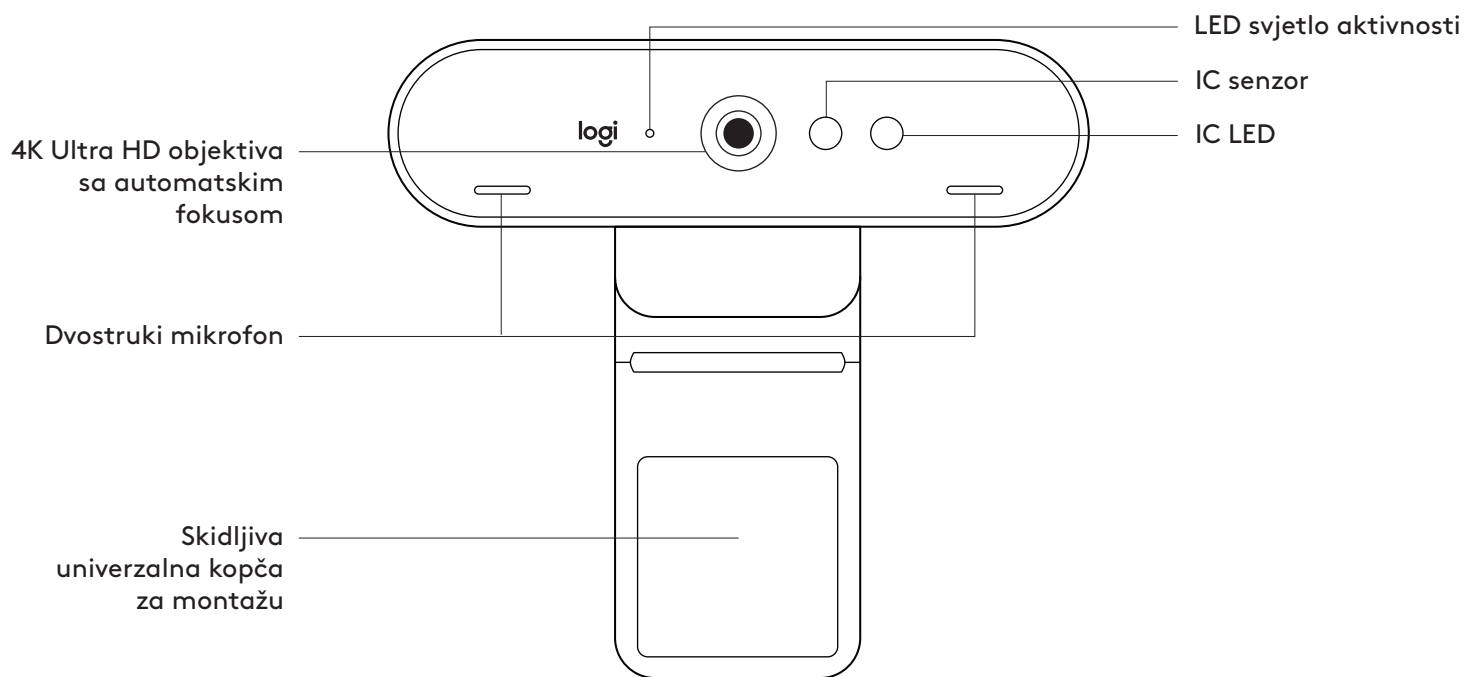

Navoj tronošca*

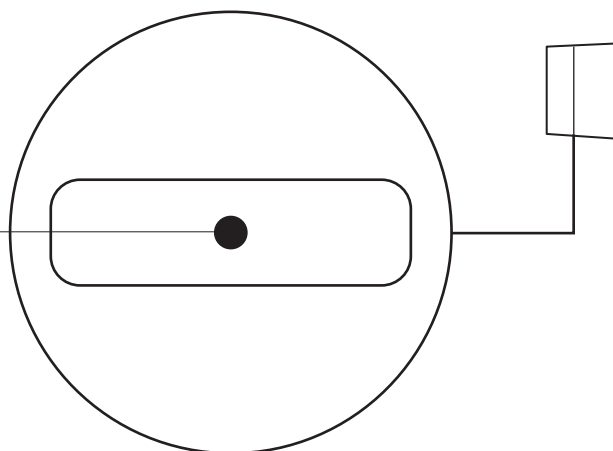

* Tronožac nije uključen

Skidljivi USB-A kabel
(USB 2.0 ili 3.0)
Kompatibilno za Type C

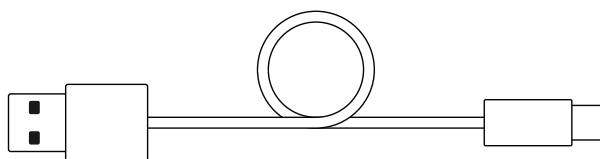

Putna vrećica

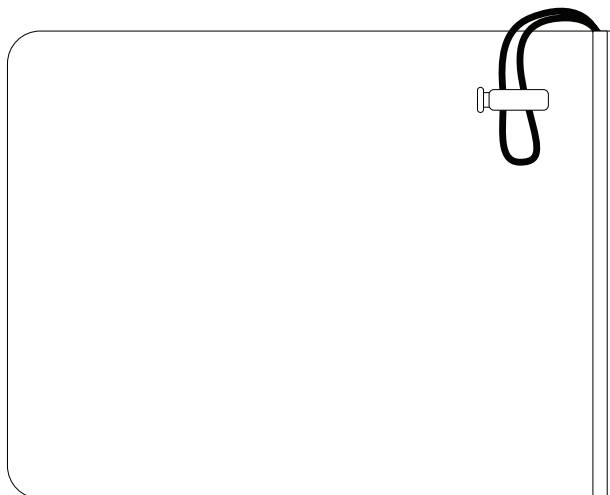

SADRŽAJ KUTIJE

- 1 Web kamera sa skidljivom univerzalnom kopčom za montažu (na web kameri)
- 2 Vanjski zatvarač za privatnost
- 3 Kutija za nošenje
- 4 2,2 m (7,2 ft) USB-A na USB-C kabel (USB 2.0 ili 3.0)
- 5 Korisnička dokumentacija



PRIČVRŠĆIVANJE ZATVARAČA ZA PRIVATNOST

- 1 Pričvrstite zatvarač za privatnost na objektiv na web kameri kako je prikazano.

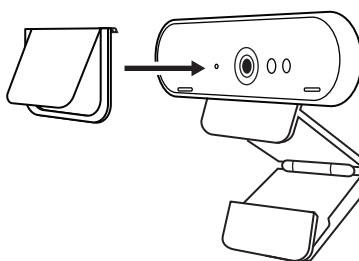

- 2 Zakopčajte ga na prednju stranu web kamere, neposredno preko središta.

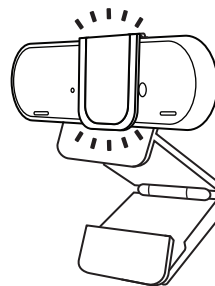

- 3 Ručno prilagodite zatvarač za privatnost ili ga po želji zatvorite.

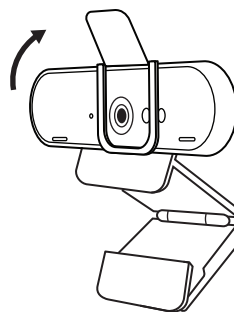

POSTAVLJANJE WEB KAMERE

Postavljanje na monitor

- 1 Stavite web kameru na stolno/prijenosno računalo ili na monitor na mjesto i u položaj po vašoj želji.

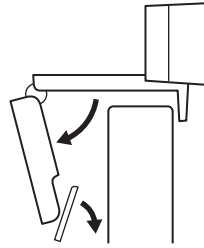

- 2 Prilagodite web kameru tako da podnožje univerzalne kopče za montažu bude poravnato sa stražnjom stranom uređaja.

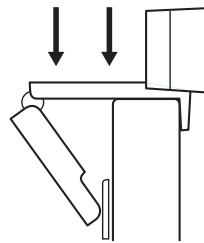

- 3 Ručno podesite web kameru u vertikalnom smjeru dok ne dobijete položaj s vašom najboljom slikom.

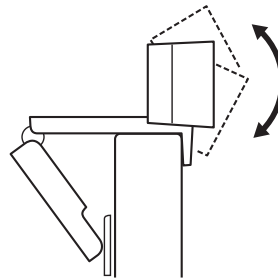

Postavljanje na tronožac*

- 1 Uklonite skidljivu univerzalnu kopču za montažu s web kamere.

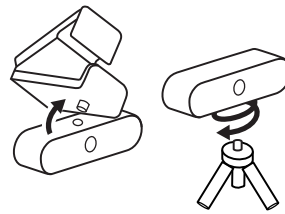

- 2 Pronađite na tronošcu navoj od 6,35 mm (¼ inča) na donjem dijelu web kamere.

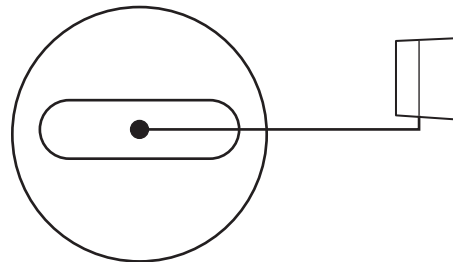

- 3 Pričvrstite web kameru na tronožac uvrtnjem u navoj od 6,35 mm (¼ inča).

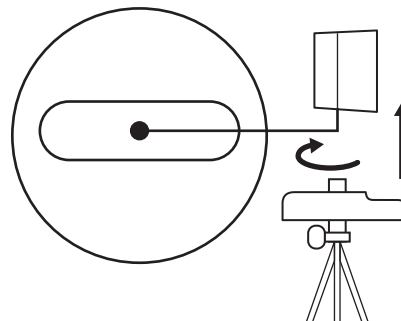

- 4 Postavite kameru s tronošcem na bilo koje mjesto po želji gdje ćete najbolje biti u kadru.

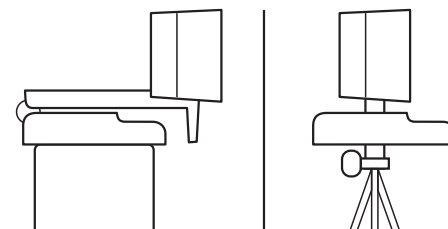

* Tronožac nije uključen

SPAJANJE WEB KAMERE PREKO USB-A PRIKLJUČKA

Priključite USB-C završetak u web kameru i priključak USB-A u utičnicu USB-A na računalu.

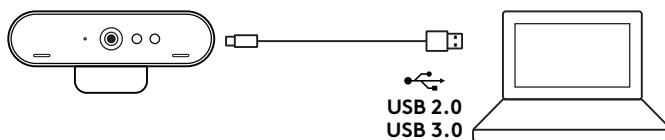

USPJEŠNA VEZA

LED svjetlo aktivnosti će zasvijetliti kada neka aplikacija upotrebljava web kameru.

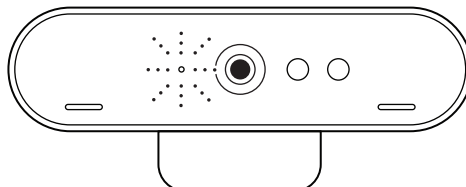

DIMENZIJE

WEB KAMERA.

Visina x širina x dubina:

27 mm (1,06 inča) x 102 mm (4,02 inča) x 27 mm (1,04 inča)

Duljina kabela: 2,2 m (7,2 ft)

Težina: 63 g (2,22 oz)

SKIDLJIVA KOPČA ZA MONTAŽU:

Visina x širina x dubina:

19 mm (0,75 inča) x 36 mm (1,42 inča) x 63 mm (2,48 inča)

Težina: 44 g (1,55 oz)

www.logitech.com/support/brio

UPOZNAJTE SVOJ PROIZVOD

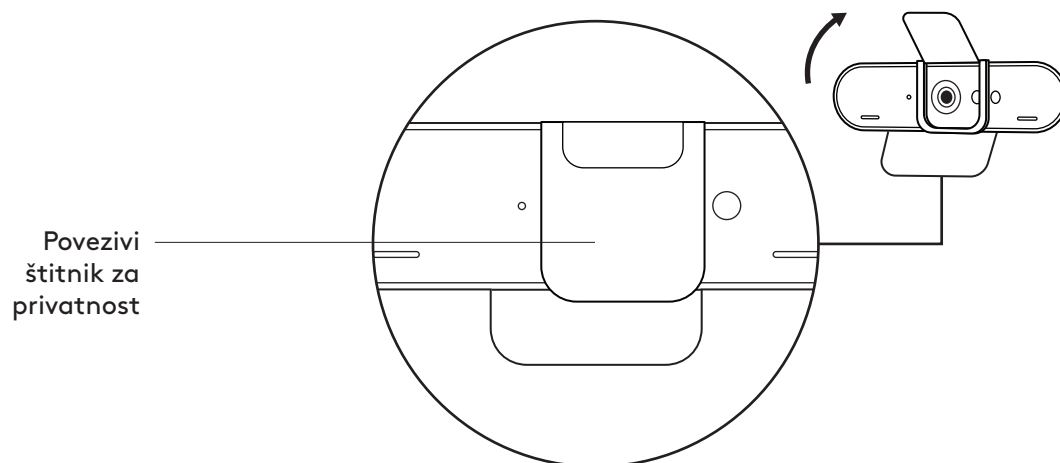
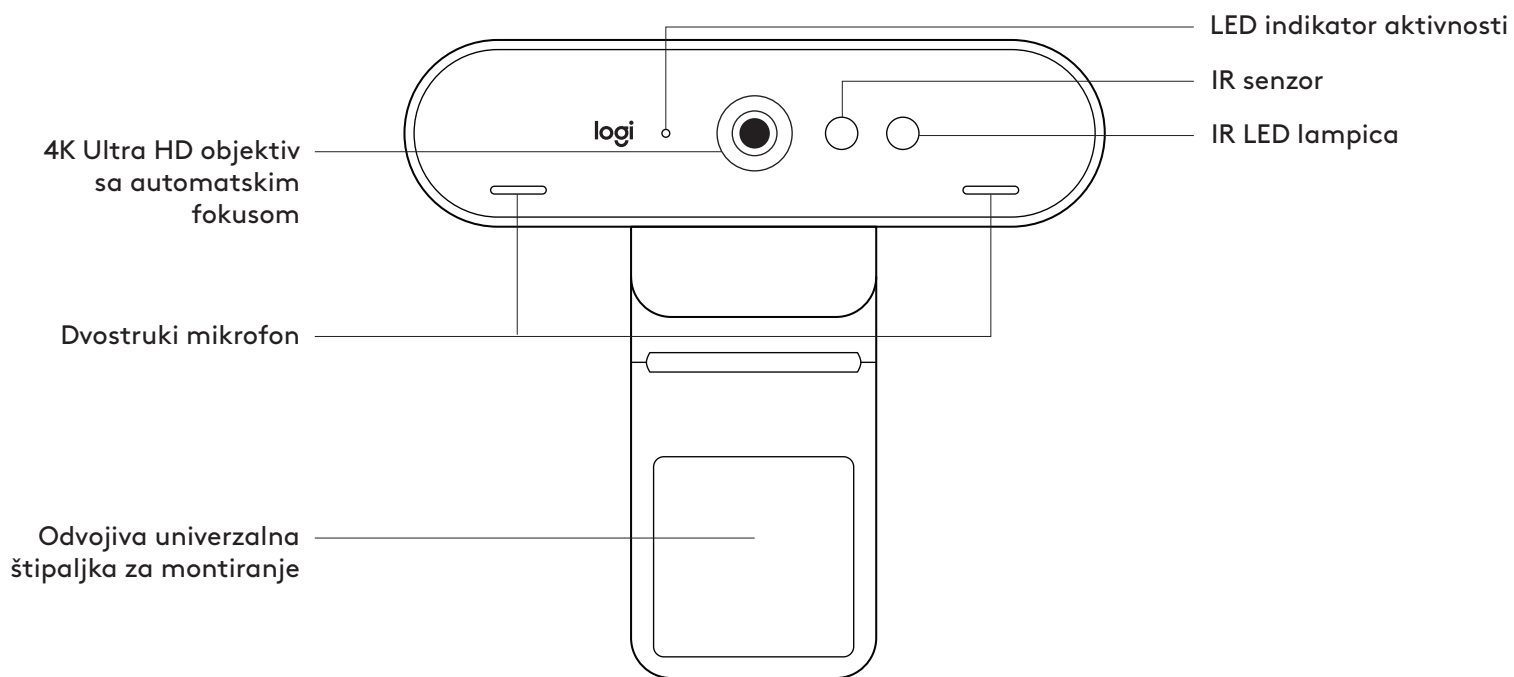

Navoj za stativ*

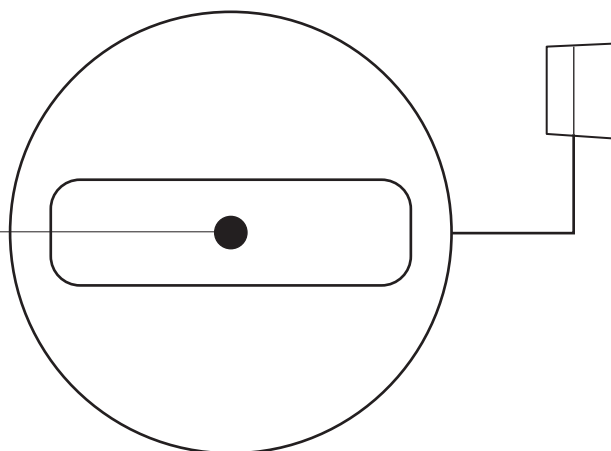

* Stativ se ne isporučuje

Odvojivi USB-A kabl
(USB 2.0 ili 3.0)
Kompatibilno sa tipom C

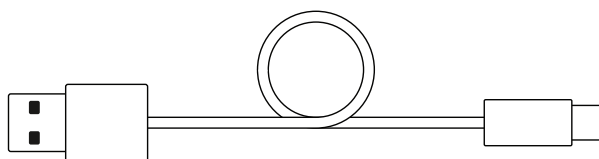

Putna torba

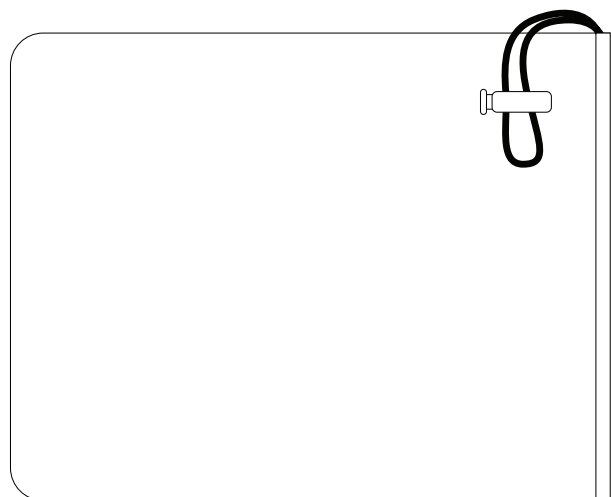

SADRŽAJ PAKOVANJA

- 1 Veb kamera sa odvojivom univerzalnom štipaljkom za montiranje (na veb kameri)
- 2 Spoljni štitnik za privatnost
- 3 Futrola za nošenje
- 4 2,2 m (7,2 stope) USB-A na USB-C kabl (USB 2.0 ili 3.0)
- 5 Dokumentacija za korisnika



POSTAVLJANJE ŠTITNIKA ZA PRIVATNOST

- 1 Postavite štitnik za privatnost preko objektivna na veb kameri kako je prikazano.

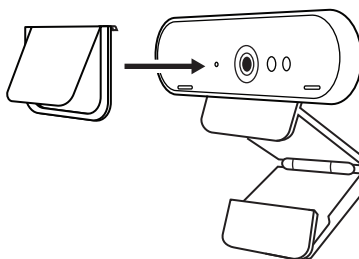

- 2 Umetnite ga u prednji deo veb kamere direktno preko sredine.

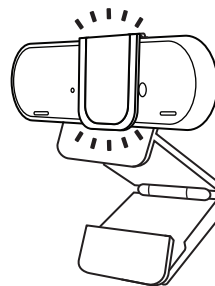

- 3 Ručno podesite štitnik za privatnost tako da, po potrebi, bude otvoren ili zatvoren.

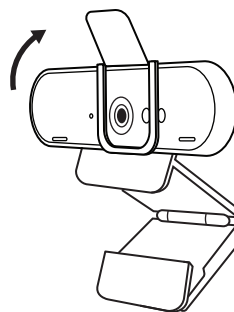

PODEŠAVANJE VEB KAMERE

Za postavljanje na monitor

- 1 Postavite veb kameru na računar, laptop ili monitor pod željenim uglom.

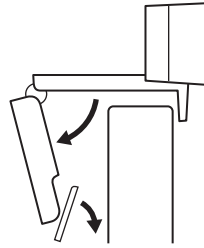

- 2 Podesite veb kameru tako da postolje univerzalne štipaljke za montiranje bude u ravni sa zadnjom stranom uređaja.

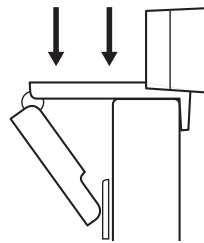

- 3 Ručno pomerajte veb kameru gore/dole u najbolji položaj, tako da vi budete u kadru.

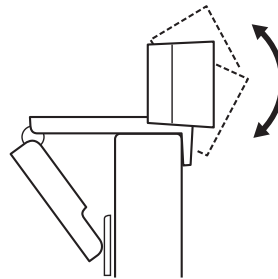

Za postavljanje na stativ*

- 1 Uklonite odvojivu univerzalnu štipaljku za montiranje sa veb kamere.

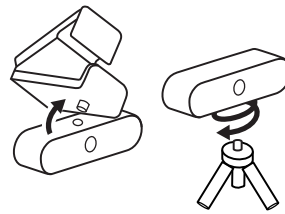

- 2 Pronađite navoj za stativ od 6,35 mm (¼ inča) na donjem delu veb kamere.

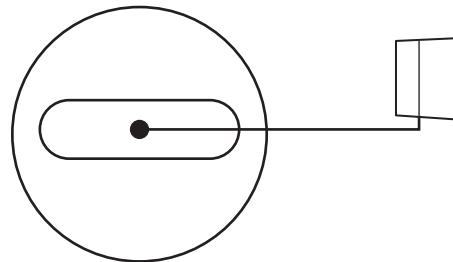

- 3 Pričvrstite veb kameru na stativ privrtanjem stativa na navoj od 6,35 mm (¼ inča).

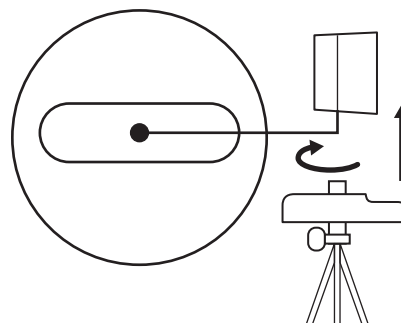

- 4 Postavite veb kameru sa stativom na željeno mesto i u najbolji položaj, tako da vi budete u kadru.

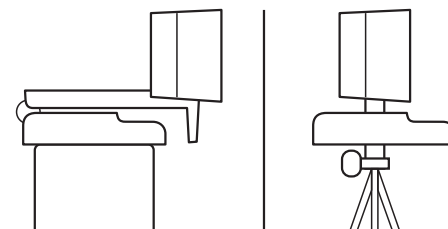

* Stativ se ne isporučuje

POVEZIVANJE VEB KAMERE UZ USB-A

Povežite USB-C kraj sa veb kamerom i USB-A konektor sa USB-A portom na računaru.

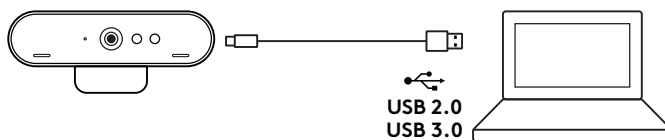

USPEŠNO POVEZIVANJE

LED indikator aktivnosti se uključuje kada neka aplikacija koristi veb kameru.

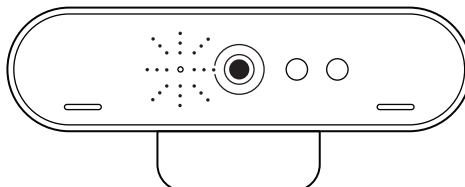

DIMENZIJE

VEB KAMERA:

Visina x širina x dužina:

27 mm (1,06 inča) x 102 mm (4,02 inča) x 27 mm (1,04 inča)

Dužina kabla: 2,2 m (7,2 stopa)

Težina: 63 g (2,22 unci)

POVEZIVA ŠTIPALJKA ZA MONTIRANJE:

Visina x širina x dužina:

19 mm (0,75 inča) x 36 mm (1,42 inča) x 63 mm (2,48 inča)

Težina: 44 g (1,55 unci)

www.logitech.com/support/brio

SPOZNAJTE IZDELEK

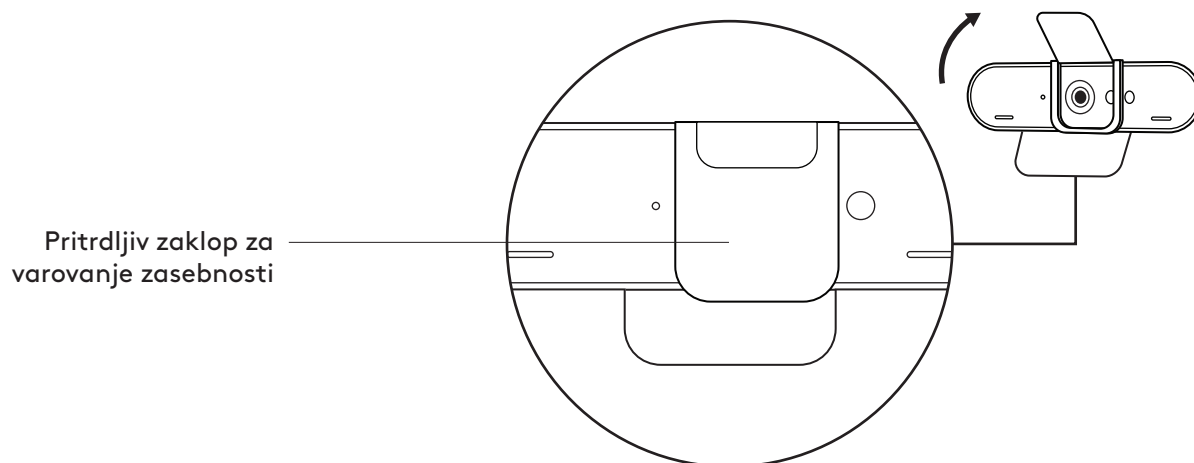
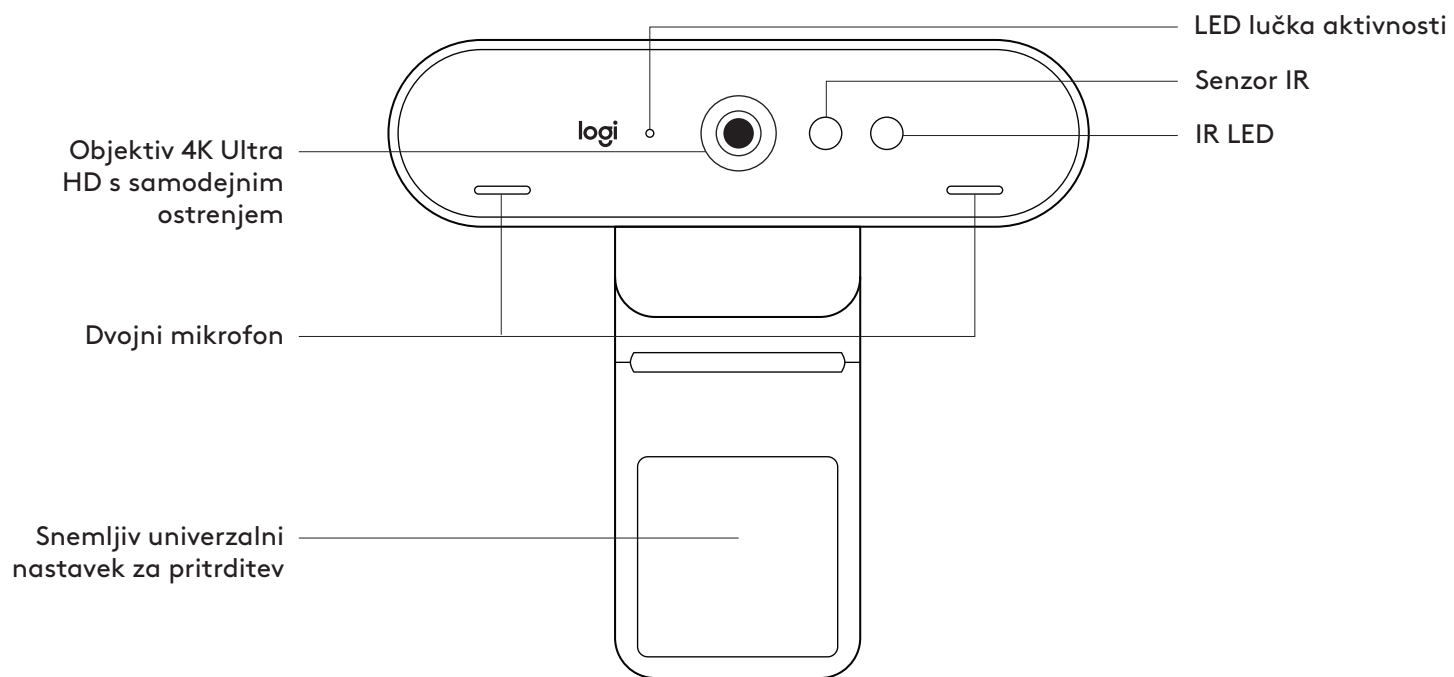

Navoj stojala*

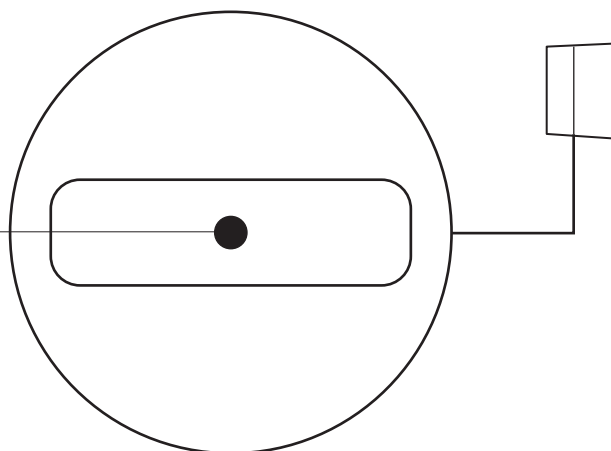

* Stojalo ni vključeno

Snemljiv kabel USB-A
(USB 2.0 ali 3.0)
Združljivo s tipom C

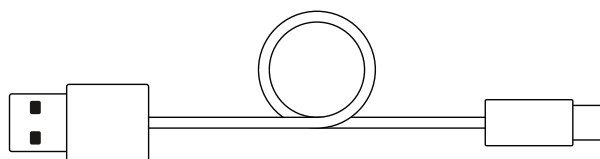

Potovalna torba

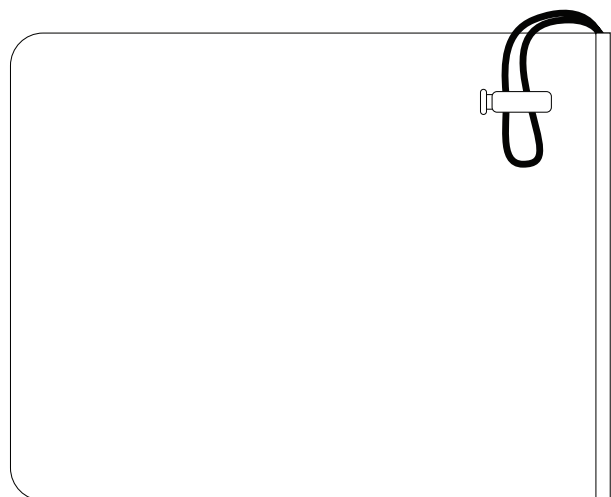

VSEBINA PAKETA

- 1 Spletna kamera s snemljivim univerzalnim nastavkom za pritrditev (na spletni kameri)
- 2 Zunanji zaklop za varovanje zasebnosti
- 3 Prenosni ovitek
- 4 Kabel USB-A do USB-C (USB 2.0 ali 3.0), 2,2 m (7,2 ft)
- 5 Uporabniška dokumentacija

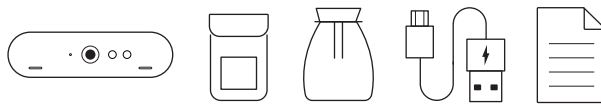

PRITRDITEV ZAKLOPA ZA VAROVANJE ZASEBNOSTI

- 1 Pritrdite zaklop za varovanje zasebnosti prek objektivne spletne kamere, kot je prikazano.

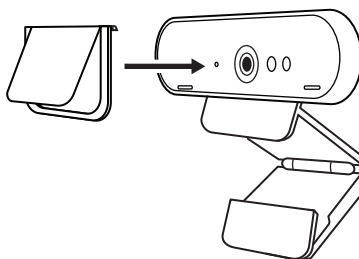

- 2 Namestite ga na sprednjo stran spletne kamere, neposredno na sredino.

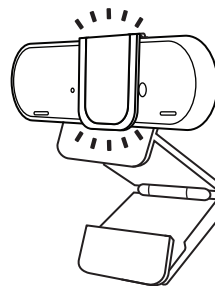

- 3 Zaklop za varovanje zasebnosti ročno nastavite v zaprt ali odprt položaj.

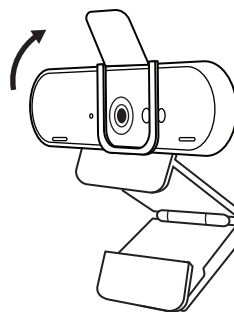

NAMESTITEV SPLETNE KAMERE

Namestitev na zaslon

- 1 Namestite spletno kamero na računalnik, prenosnik ali monitor v želeni položaj ali kot.

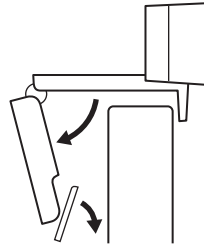

- 2 Prilagodite spletno kamero tako, da bo noga na univerzalnem nastavku za pritrnitev poravnana s hrbtno stranjo vaše naprave.

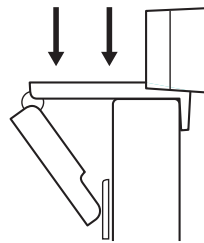

- 3 Spletno kamero ročno nastavite v smeri gor/dol v najboljši položaj, da ste v okvirju.

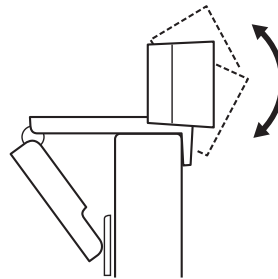

Namestitev na stojalo*

- 1 Odstranite snemljiv univerzalni nastavek za pritrditev s spletne kamere.

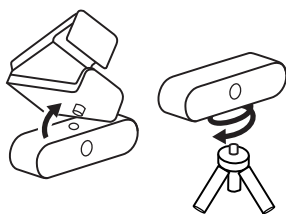

- 2 Poiščite 6,35 mm (¼-palčni) navoj stojala na dnu spletne kamere.

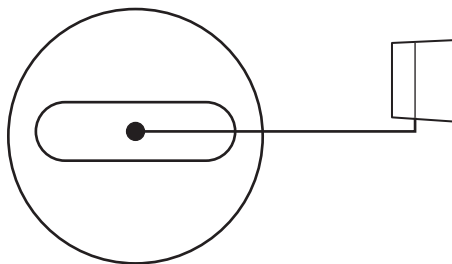

- 3 Spletno kamero pritrdite na stojalo tako, da jo zasukate v 6,35 mm (¼-palčni) navoj.

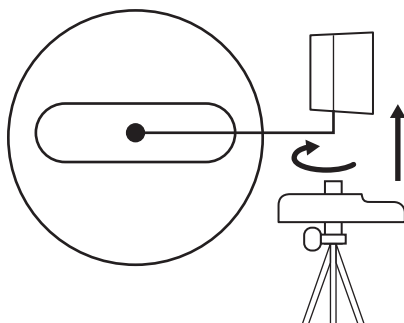

- 4 Vašo kamero s stojalom postavite kamor koli želite, v najboljši položaj, da ste v kadru.

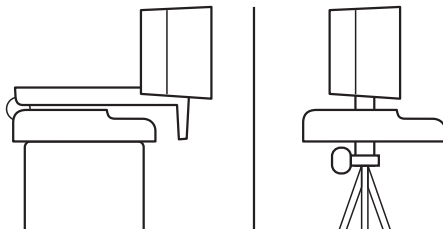

* Stojalo ni vključeno

POVEZOVANJE SPLETNE KAMERE PREK USB-A

Priključite konec USB-C v spletno kamero, priključek USB-A pa v vrata USB-A na računalniku.

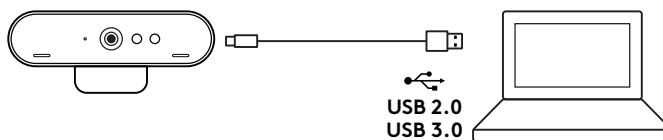

USPEŠNA POVEZAVA

LED lučka aktivnosti bo zasvetila, ko aplikacija uporablja spletno kamero.

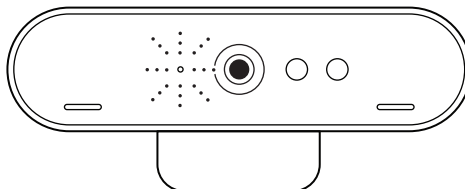

DIMENZIJE

SPLETNA KAMERA:

Višina × širina × globina:

27 mm (1,06 in) × 102 mm (4,02 in) × 27 mm (1,04 in)

Dolžina kabla: 2,2 m (7,2 ft)

Teža: 63 g (2,22 oz)

PRITRDLJIV NASTAVEK ZA PRITRDITEV:

Višina × širina × globina:

19 mm (0,75 in) × 36 mm (1,42 in) × 63 mm (2,48 in)

Teža: 44 g (1,55 oz)

www.logitech.com/support/brio

FAMILIARIZAȚI-VĂ CU PRODUSUL

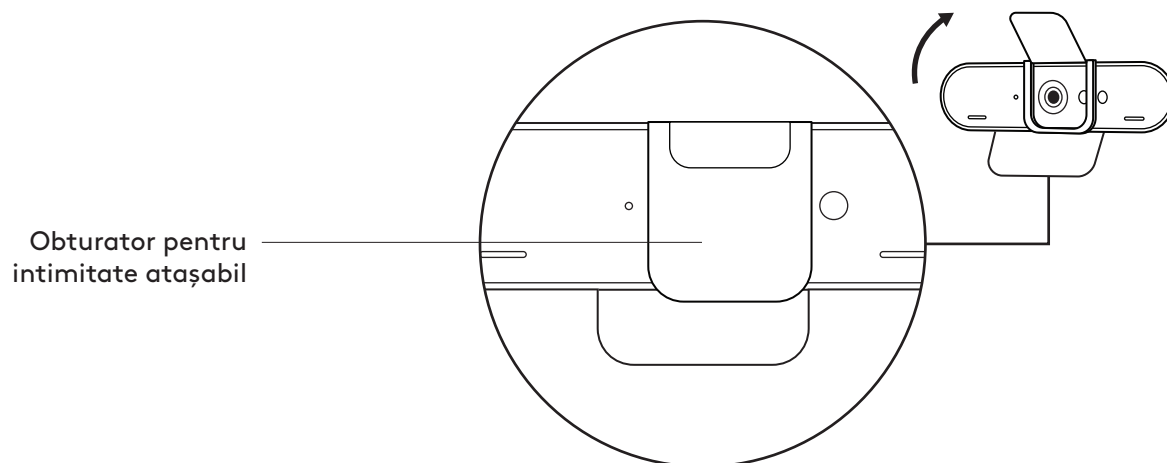
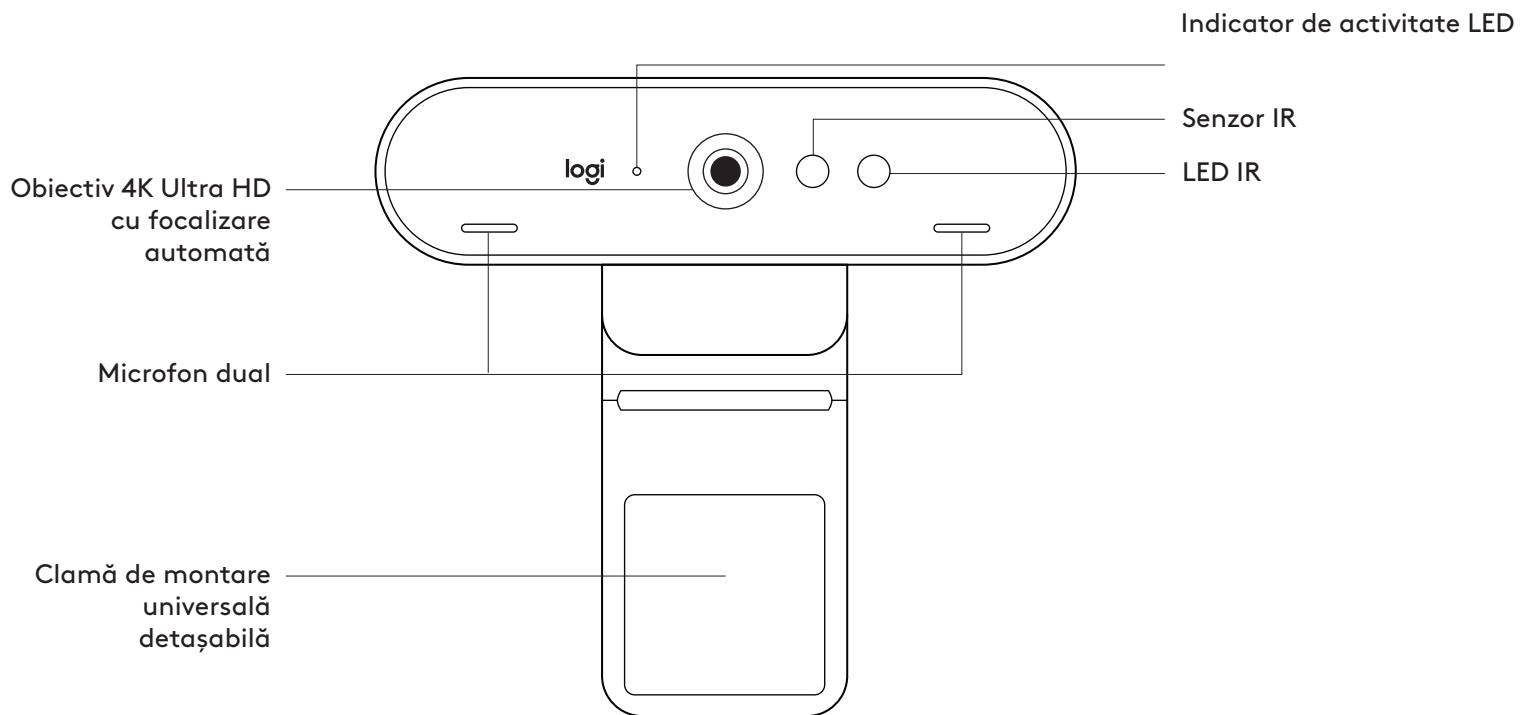

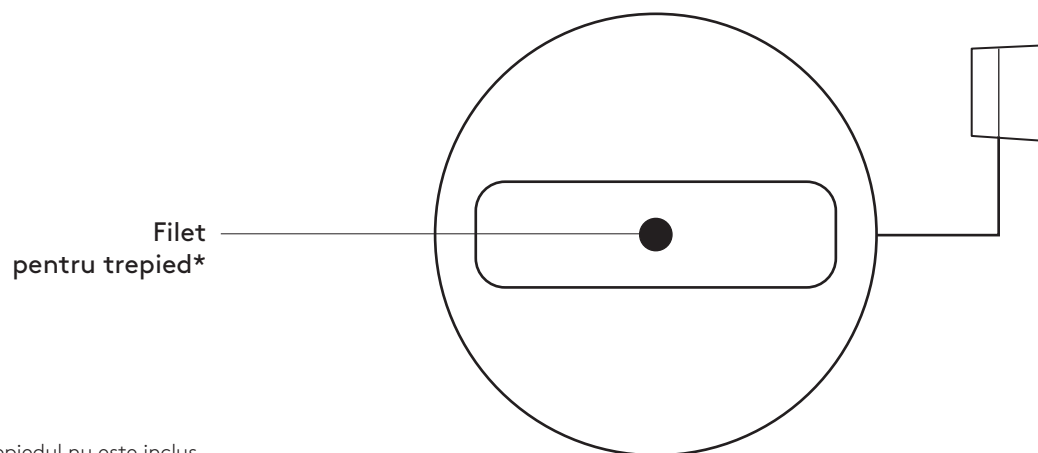

* Trepiedul nu este inclus

Cablu USB-A detaşabil
(USB 2.0 sau 3.0)
Compatibil tip C

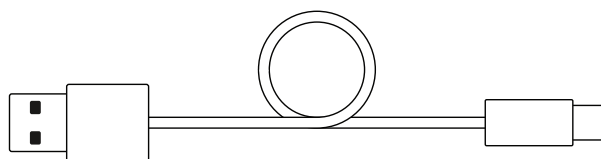

Geantă
de transport

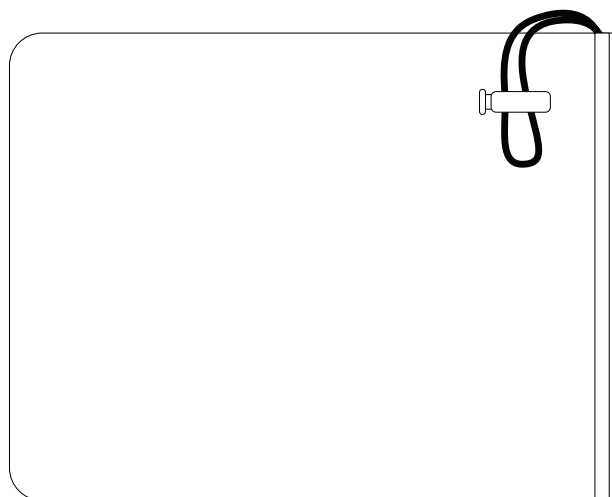

CONȚINUTUL CUTIEI

- 1 Cameră web cu clamă de montare universală detasabilă (pe camera web)
- 2 Obturator extern pentru intimitate
- 3 Carcasă de transport
- 4 Cablu USB-A la USB-C de 2,2 m (7,2 ft) (USB 2.0 sau 3.0)
- 5 Documentație pentru utilizator



ATAȘAȚI OBTURATORUL PENTRU INTIMITATE

- 1 Atașați obturatorul pentru intimitate deasupra obiectivului camerei web conform ilustrației.

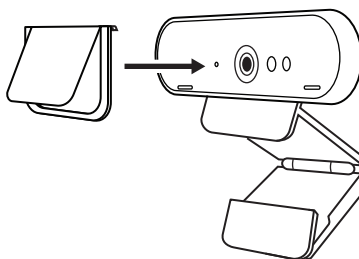

- 2 Prindeți-l în fața camerei web, pe centru.

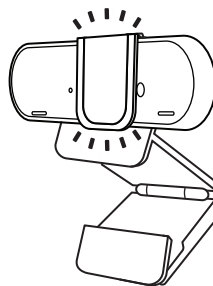

- 3 Ajustați obturatorul pentru intimitate pentru a închide sau a deschide după cum doriți.

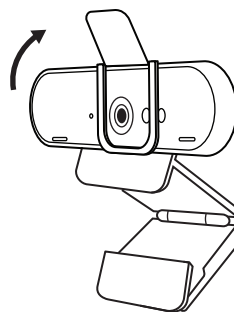

CONFIGURAREA CAMEREI

Pentru plasarea pe monitor

- 1 Plasați camera web pe un computer, laptop sau monitor în poziția sau unghiul dorit.

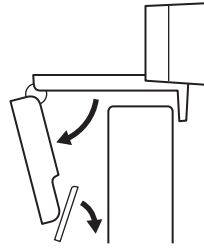

- 2 Reglați camera pentru a vă asigura că piciorul clamei de montare universale este aliniat la partea din spate a dispozitivului dvs.

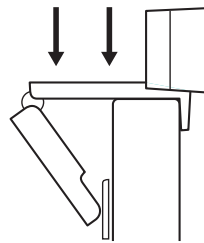

- 3 Reglați manual camera web în sus/jos în cea mai bună poziție pentru a vă încadra.

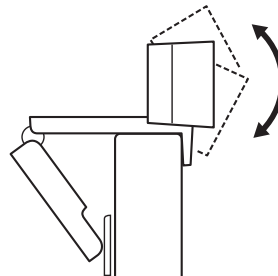

Pentru plasarea pe trepied*

- 1 Îndepărtați de pe camera web clama de montare universală detasabilă.

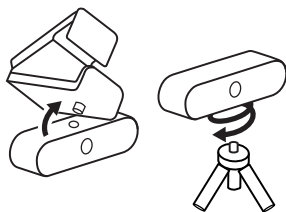

- 2 Găsiți filetul de ¼ inchi pentru trepied în partea de jos a camerei web.

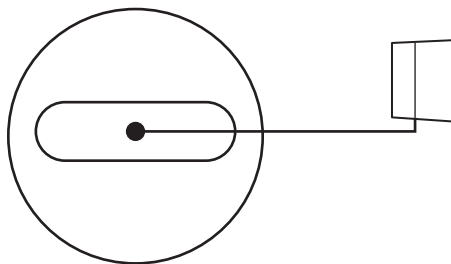

- 3 Prindeți camera web de trepied rotind trepiedul în filetul de ¼ inchi.

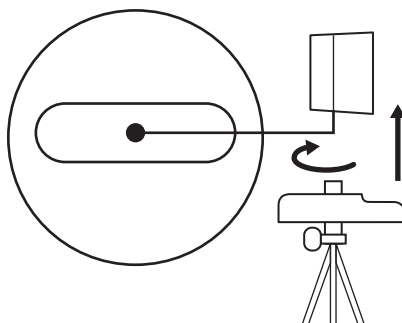

- 4 Plasați camera web cu trepiedul în cea mai bună poziție din care doriți să vă înregistrați.

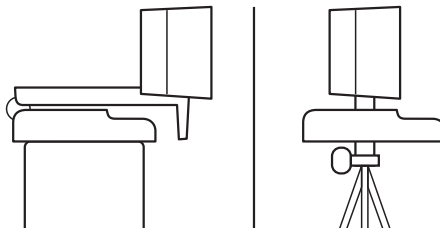

* Trepiedul nu este inclus

CONECTAREA CAMEREI WEB PRIN USB-A

Conectați capătul cablului USB-C la camera web și introduceți conectorul USB-A în portul USB-A al computerului.

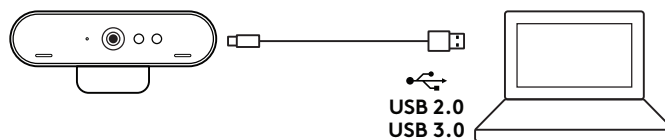

CONEXIUNE REUȘITĂ

Indicatorul de activitate LED se va aprinde când camera web este utilizată de o aplicație.

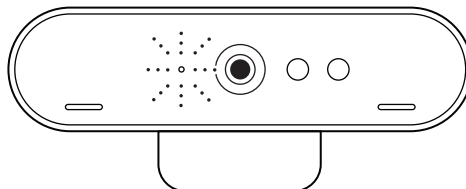

DIMENSIUNI

CAMERĂ WEB:

Înălțime x lățime x adâncime:

27 mm (1,06 inchi) x 102 mm (4,02 inchi) x 27 mm (1,04 inchi)

Lungimea cablului: 2,2 m (7,2 ft)

Greutate: 63 g (2,22 oz)

CLAMĂ DE MONTARE ATAȘABILĂ:

Înălțime x lățime x adâncime:

19 mm (0,75 inchi) x 36 mm (1,42 inchi) x 63 mm (2,48 inchi)

Greutate: 44 g (1,55 oz)

www.logitech.com/support/brio

ÜRÜNÜNÜZÜ TANIYIN

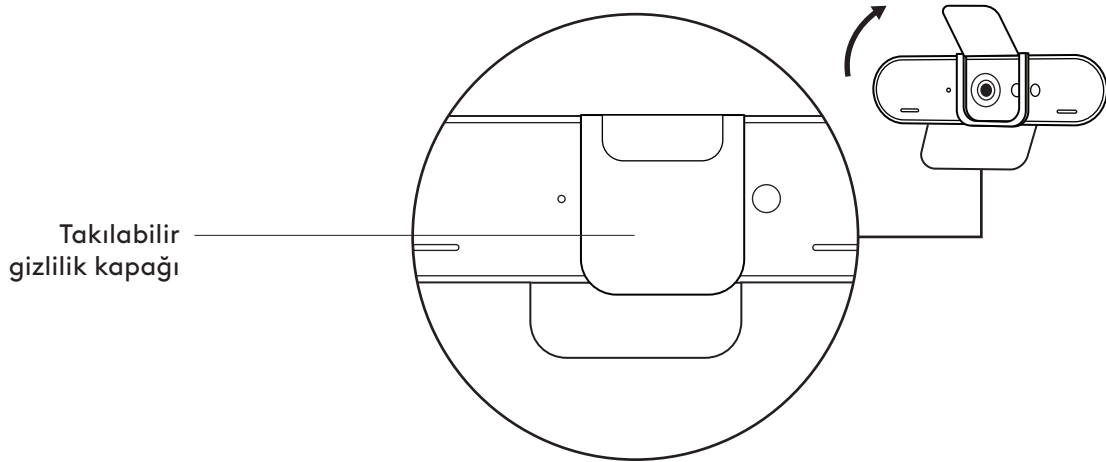
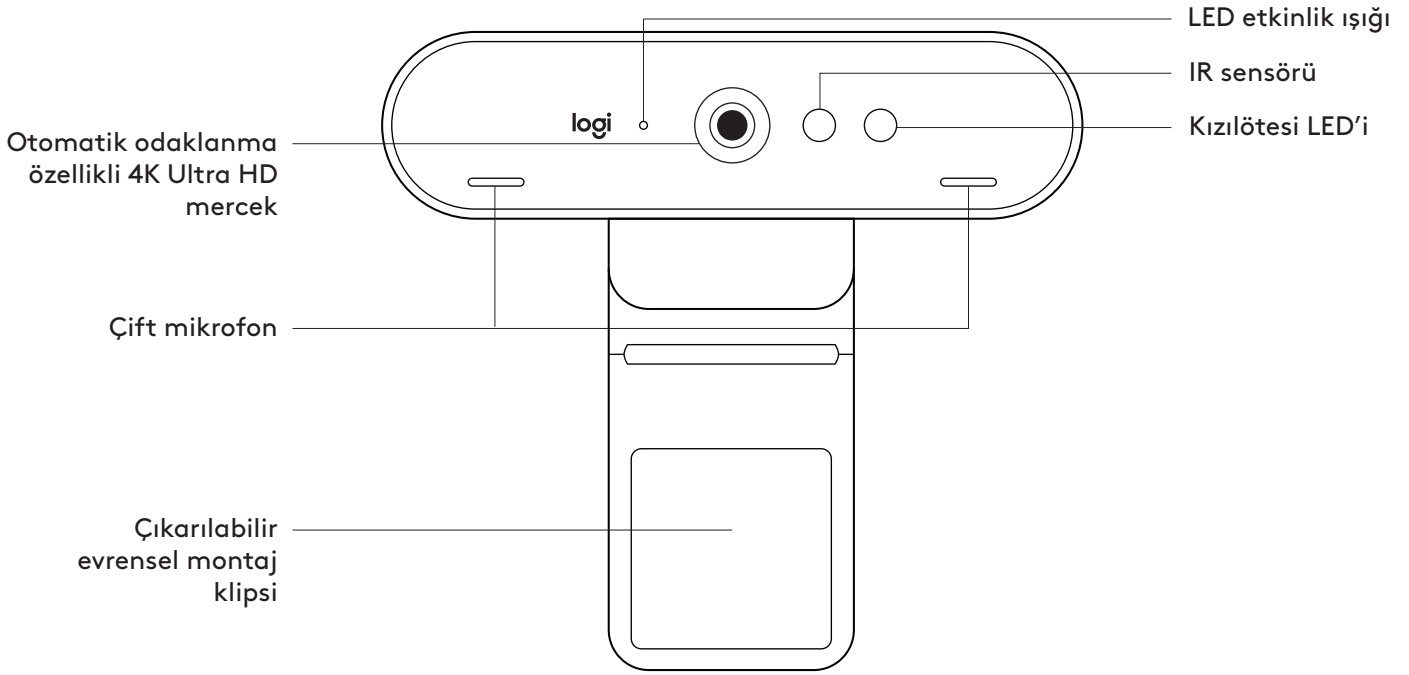

Tripod vidası*

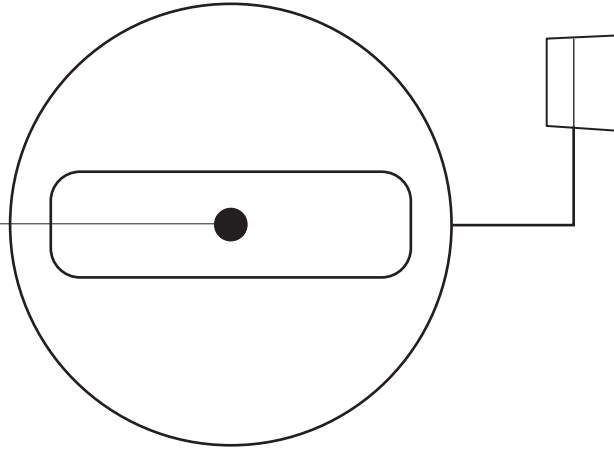

* Tripod dâhil değildir

Çıkarılabilir USB-A kablosu
(USB 2.0 veya 3.0)
Tip C Uyumlu

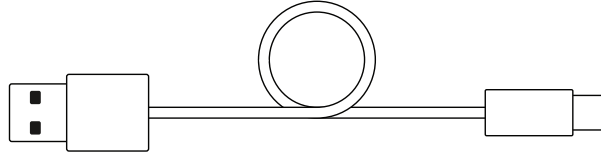

Taşıma çantası

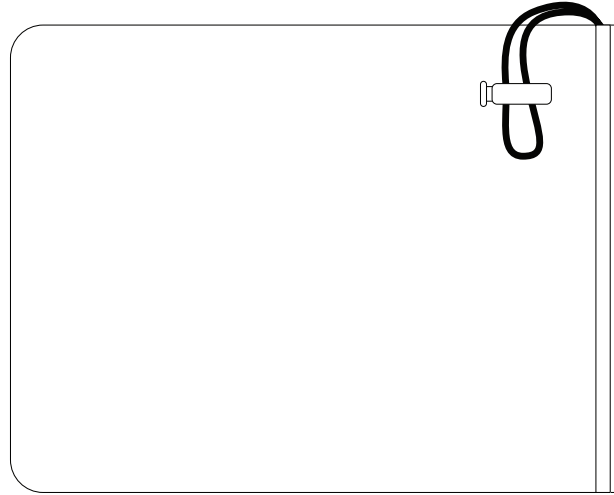

KUTU İÇERİĞİ

- 1 Çıkarılabilir evrensel montaj klipsi (web kamerasının üzerinde) ile web kamerası
- 2 Harici gizlilik kapağı
- 3 Taşıma kutusu
- 4 2,2 m (7,2 fit) USB-A'dan USB-C'ye kablo (USB 2.0 veya 3.0)
- 5 Kullanıcı belgeleri

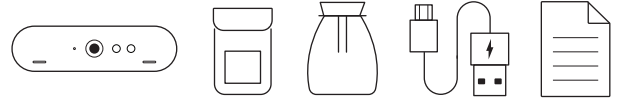

GİZLİLİK KAPAĞININ TAKILMASI

- 1 Gizlilik kapağını, web kamerasının üzerindeki merceğe gösterilen şekilde takın.

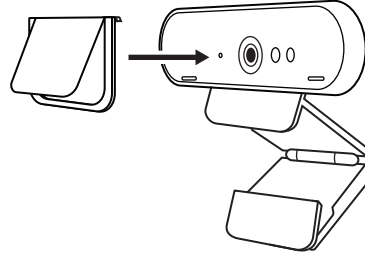

- 2 Web kamerasının ön tarafına, doğrudan merkeze takın.

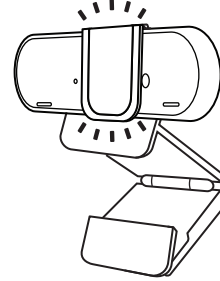

- 3 Gizlilik kapağını istediğiniz gibi açacak veya kapatacak şekilde manuel olarak ayarlayın.

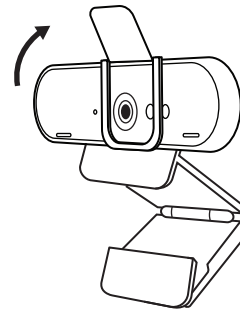

WEB KAMERASININ KURULUMU

Monitöre yerleřtirmek için

- 1 Web kameranızı bir bilgisayara, dizüstü bilgisayara veya monitöre istediđiniz bir konum veya açıda yerleřtirin.

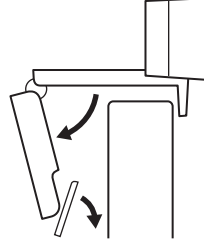

- 2 Evrensel montaj klipsindeki ayađın cihazınızın arkasıyla aynı hizada olduđundan emin olarak web kamerasını ayarlayın.

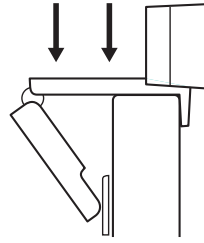

- 3 Kendinizi kamera çerçevesinin içine alacak şekilde web kamerasını yukarı/ařađı ayarlayarak en iyi konuma getirin.

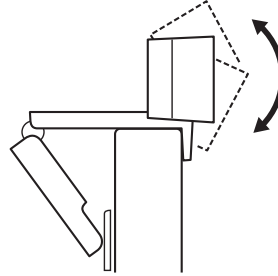

Tripoda yerleřtirmek için*

- 1 ıkarılabilir evrensel montaj klipsini web kamerasından ıkarın.

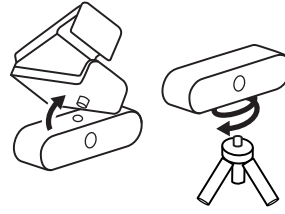

- 2 ¼ in tripod vidasını, web kamerasının alt kısmına yerleřtirin.

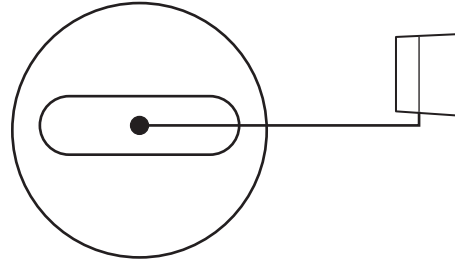

- 3 Tripodunuzu ¼ in vidaya dođru evirerek web kamerasını tripodla sabitleyin.

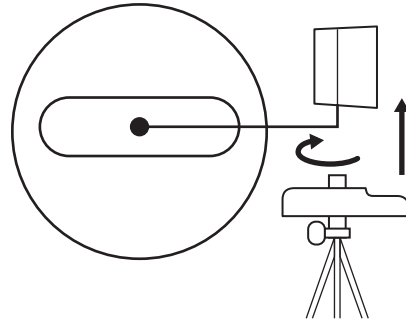

- 4 Kendinizi kamera erevesinin iine almak iin web kamerasını tripodla birlikte dilediđiniz yerde en iyi konuma yerleřtirin.

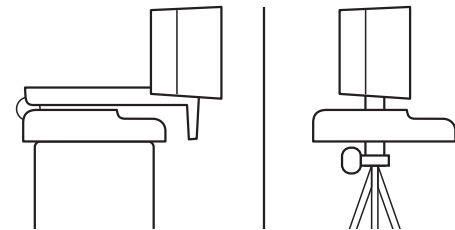

* Tripod dâhil deđildir

WEB KAMERASININ USB-A İLE BAĞLANMASI

USB-C ucunu web kamerasına, USB-A konektörünü de bilgisayarınızın USB-A bağlantı noktasına takın.



BAŞARILI BAĞLANTI

Web kamerası bir uygulama tarafından kullanıldığında LED etkinlik ışığı yanar.

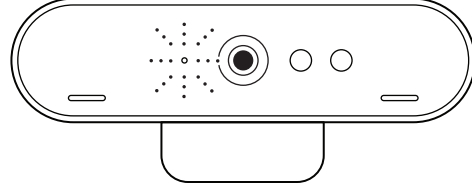

BOYUTLAR

WEB KAMERASI:

Yükseklik x Genişlik x Derinlik:
27 mm (1,06 inç) x 102 mm (4,02 inç) x 27 mm (1,04 inç)

Kablo Uzunluğu: 2,2 m (7,2 fit)

Ağırlık: 63 g (2,22 ons)

TAKILABİLİR MONTAJ KLİPSİ:

Yükseklik x Genişlik x Derinlik:
19 mm (0,75 inç) x 36 mm (1,42 inç) x 63 mm (2,48 inç)

Ağırlık: 44 g (1,55 ons)

www.logitech.com/support/brio

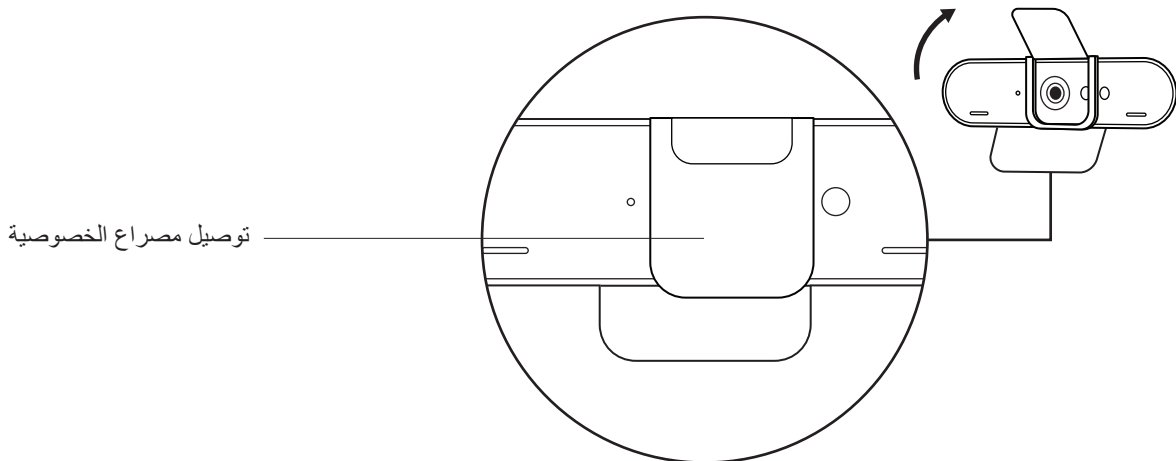
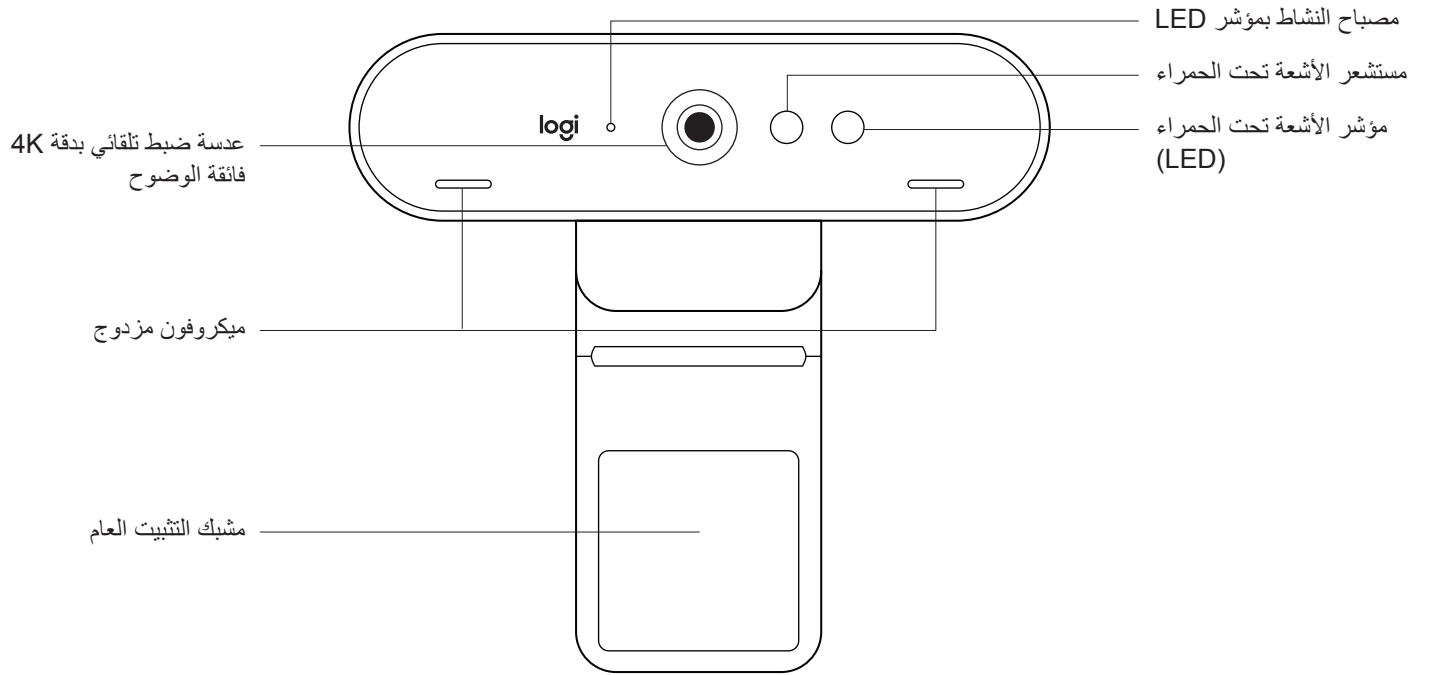

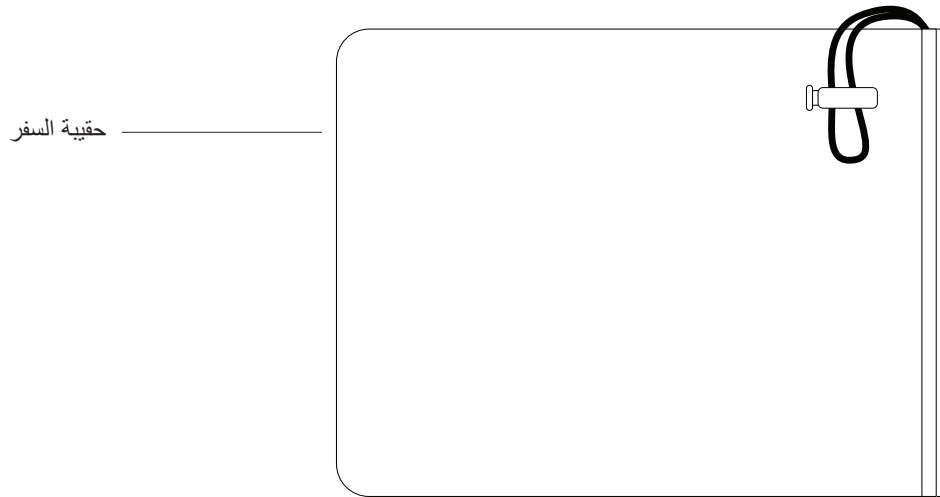
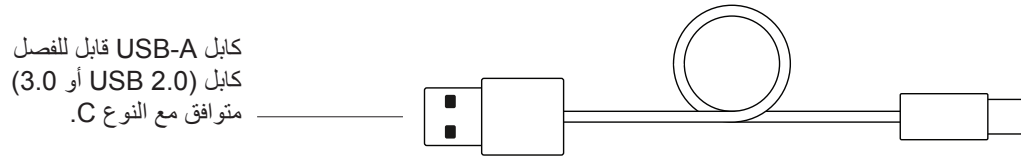
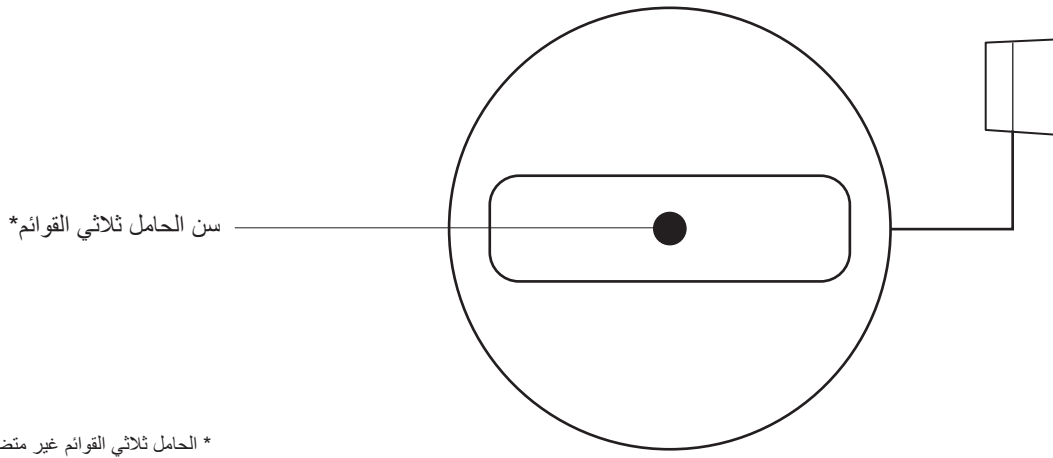

محتويات العبوة

- 1 كاميرا ويب مع مشبك تثبيت عام قابل للفصل (على كاميرا الويب)
- 2 مصراع خصوصية خارجي
- 3 حقيبة حمل
- 4 7.2 قدم (2.2 م) كابل USB-A إلى USB-C (USB 2.0 أو 3.0)
- 5 وثائق المستخدم



توصيل مصراع الخصوصية

- 1 قم بتركيب مصراع الخصوصية فوق العدسة الموجودة على كاميرا الويب كما هو موضح.

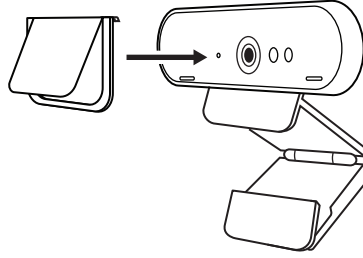

- 2 قم بتثبيتته على مقدمة كاميرا الويب، مباشرة فوق المنتصف.

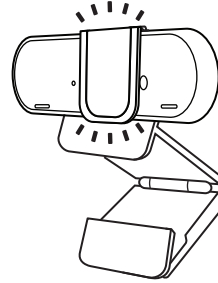

- 3 اضبط مصراع الخصوصية يدويًا لفتحه أو إغلاقه حسب الرغبة.

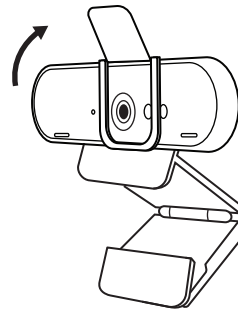

إعداد كاميرا الويب

بالنسبة للوضع على الشاشة

- 1 ضع كاميرا الويب على جهاز كمبيوتر أو كمبيوتر محمول أو شاشة في الموضع أو الزاوية التي تريدها.

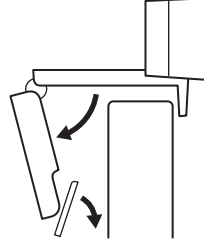

- 2 اضبط كاميرا الويب للتأكد من أن القدم الموجودة بمشبك التثبيت العام متحاذاة مع الجزء الخلفي من جهازك.

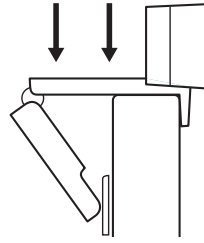

- 3 اضبط كاميرا الويب يدويًا لأعلى/لأسفل على أفضل وضعية لجعل نفسك داخل الإطار.

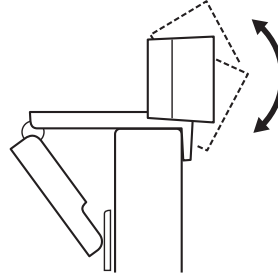

بالنسبة للوضع على الحامل ثلاثي القوائم*.
1 قم بإزالة مشبك التثبيت العام القابل للفصل من كاميرا الويب.

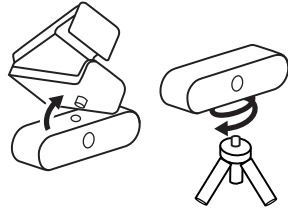

2 حدد موقع سن الحامل ثلاثي القوائم مقاس 1/4 بوصة في الجزء السفلي من مشبك التثبيت العام.

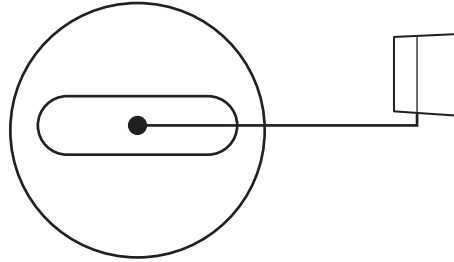

3 قم بتثبيت كاميرا الويب على الحامل ثلاثي القوائم من خلال لف الحامل ثلاثي القوائم في السن مقاس 1/4 بوصة.

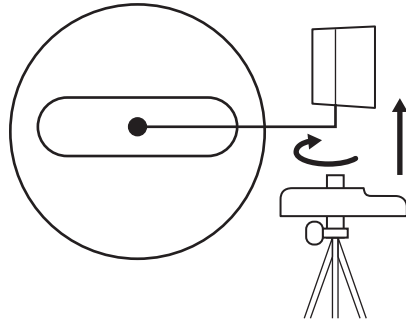

4 ضع كاميرا الويب مع الحامل ثلاثي القوائم في أي مكان تريده في أفضل وضعية لجعل نفسك داخل الإطار.

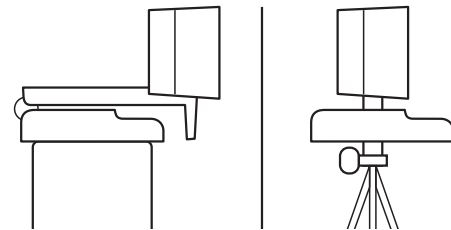

* الحامل ثلاثي القوائم غير متضمن

توصيل كاميرا الويب من خلال USB-A
قم بتوصيل موصل USB-A بمنفذ USB-A الموجود على جهاز الكمبيوتر لديك.



التوصيل الناجح

سيضيء مصباح النشاط بمؤشر LED عند استخدام كاميرا الويب بواسطة أحد التطبيقات.

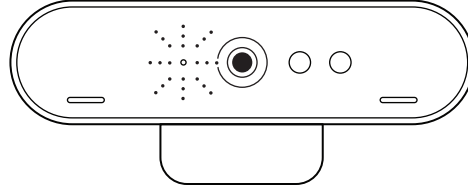

الأبعاد

كاميرا ويب

الطول × العرض × العمق:

1.06 بوصة (27 ملم) × 4.02 بوصة (102 ملم) × 1.04 بوصة (27 ملم)

طول الكابل: 7.2 أقدام (2.2 م)

الوزن: 2.22 oz (63 جم)

مشبك تركيب قابل للفصل:

الطول × العرض × العمق:

0.75 بوصة (19 ملم) × 1.42 بوصة (36 ملم) × 2.48 بوصة (63 ملم)

الوزن: 1.55 oz (44 جم)

www.logitech.com/support/brio

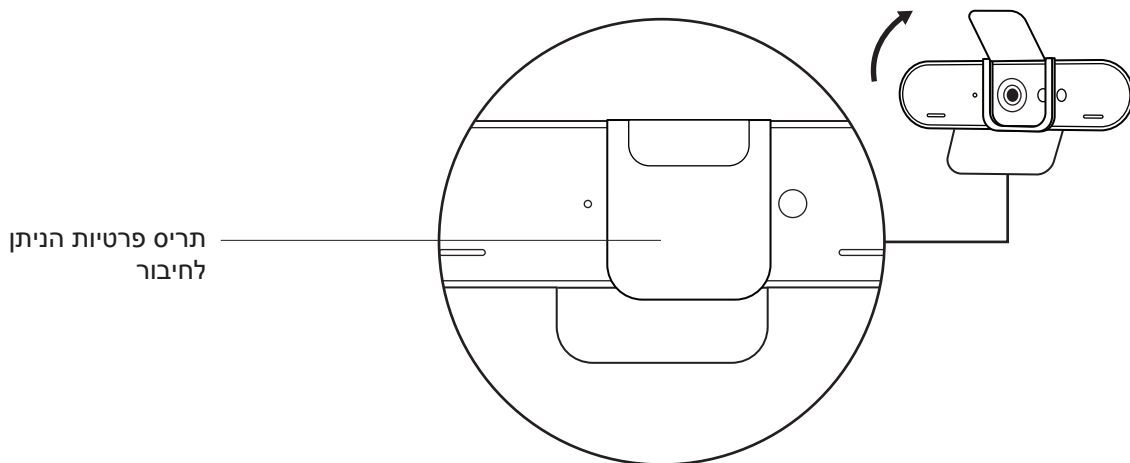
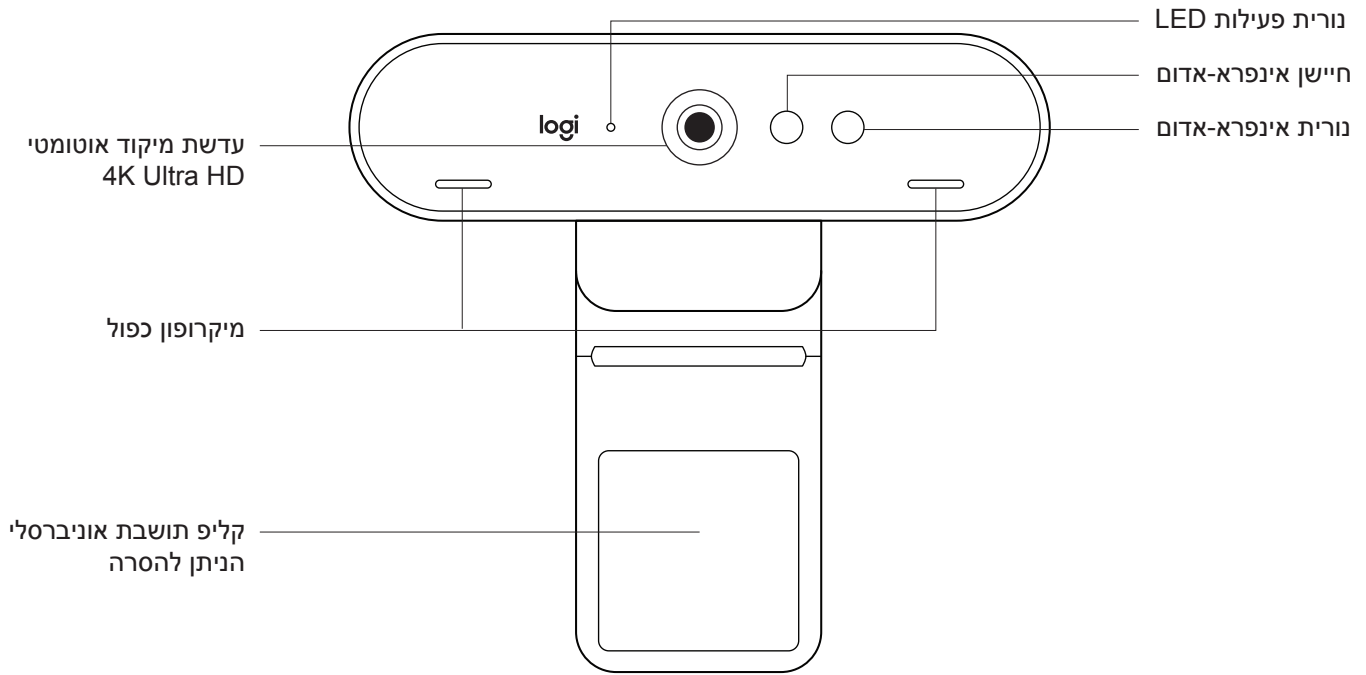

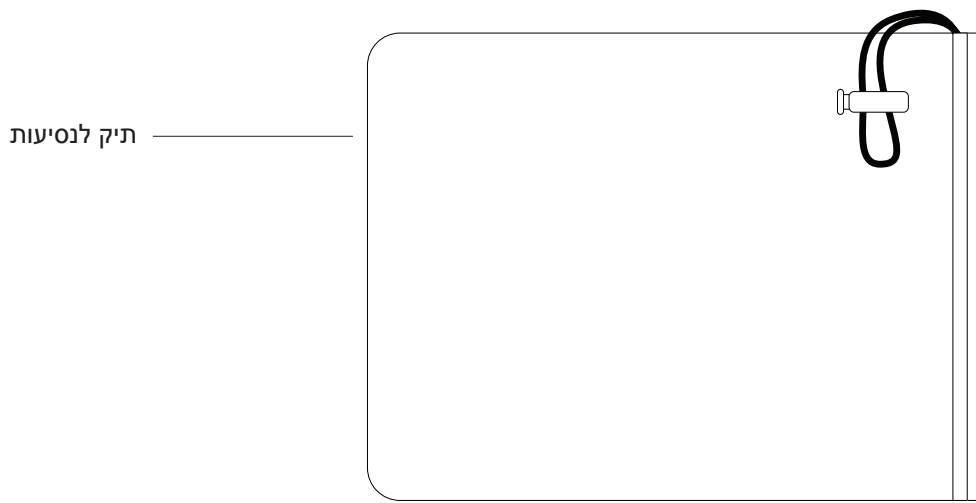
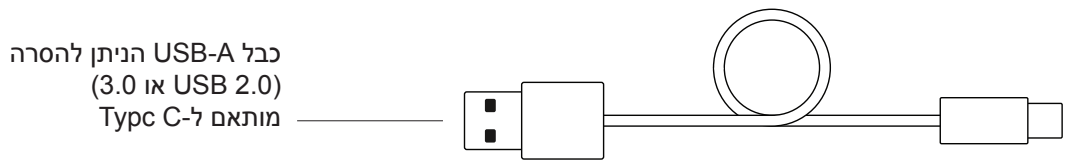
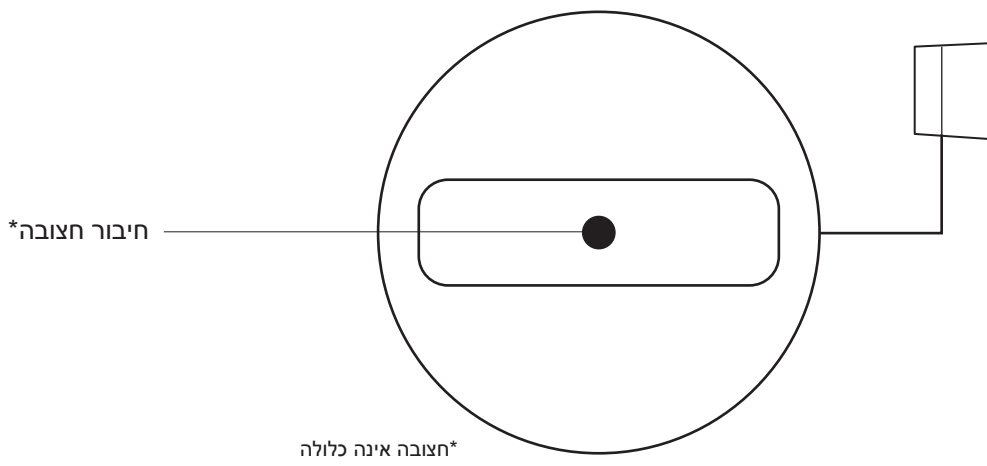

מה בקופסה?

- 1 מצלמת אינטרנט עם קליפ תושבת אוניברסלי הניתן להסרה (במצלמת האינטרנט)
- 2 תריס פרטיות חיצוני
- 3 תיק נשיאה
- 4 כבל USB-A ל-USB-C באורך 2.2 מ' (USB 2.0 או 3.0)
- 5 תיעוד למשתמש



חבר את תריס הפרטיות

- 1 חבר את תריס הפרטיות מעל העדשה במצלמת האינטרנט, כפי שמוצג.

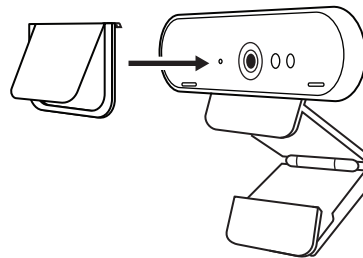

- 2 נקוש עליו על קידמת מצלמת הרשת, ישר מעל המרכז.

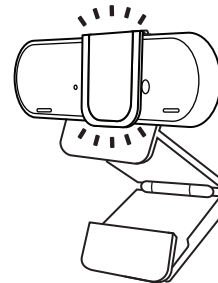

- 3 כוונן את תריס הפרטיות ידנית על מנת לפתוח או לסגור, בהתאם לצורך.

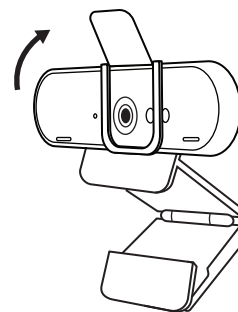

הגדרת מצלמת הרשת

למיקום המצלמה על מסך

1 מקם את מצלמת הרשת על המחשב, המחשב הנייד או המסך במיקום זווית רצויה.

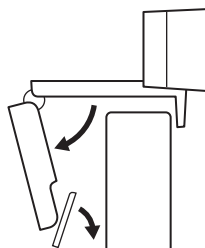

2 כוונן את מצלמת הרשת על מנת לוודא כי רגלית קליפ התושבת האוניברסלי מיושרת עם גב המכשיר.

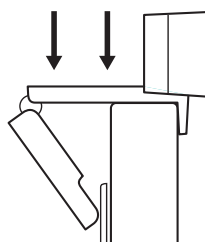

3 כוונן ידנית את מצלמת הרשת כלפי מעלה/מטה למיקום הטוב ביותר שבו אתה ממוקם בתמונה.

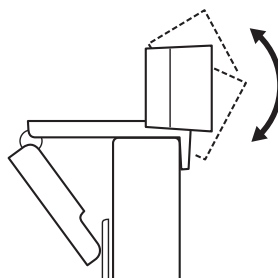

למיקום המצלמה על חצובה*
1 הסר את קליפ התושבת האוניברסלי ממצלמת האינטרנט.

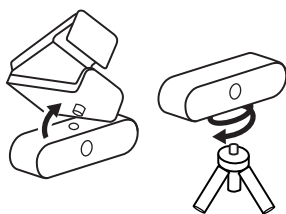

2 מקם את חיבור החצובה הרבע אינץ' בתחתית מצלמת האינטרנט.

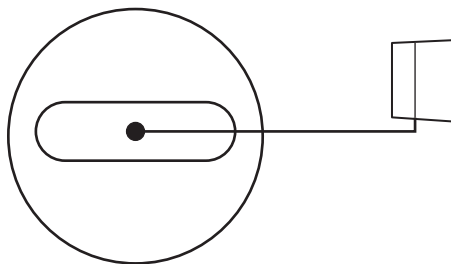

3 אבטח את מצלמת הרשת על החצובה על ידי סיבובה פנימה אל חיבור הרבע אינץ'.

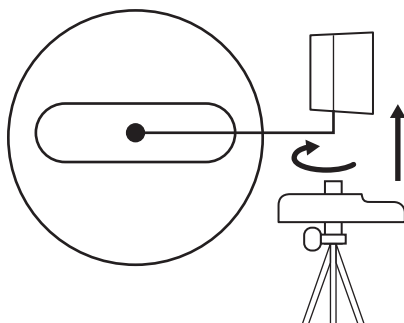

4 מקם את מצלמת הרשת עם החצובה בכל מקום שתרצה למיקום מיטבי על מנת למסגר את עצמך.

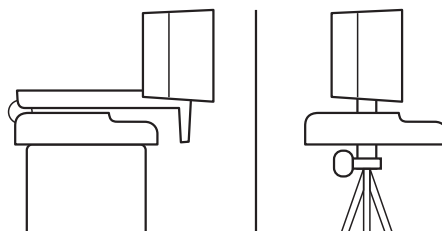

*חצובה אינה כלולה

חיבור המצלמה עם USB-A

חבר את קצה ה-USB-C למצלמת האינטרנט ואת מחבר ה-USB-A אל יציאת ה-USB-A במחשב שלך.



חיבור מוצלח

נורית פעילות LED תאיר כאשר מצלמת הרשת בשימוש על ידי יישום.

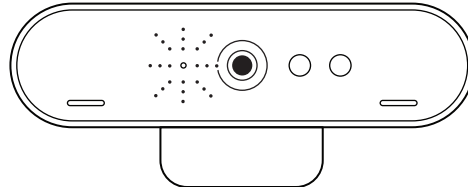

מידות

מצלמת אינטרנט:

גובה x רוחב x עומק:
27 מ"מ x 102 מ"מ x 27 מ"מ

אורך כבל: 2.2 מ'

משקל: 63 גר'

קליפ תושבת הניתן לחיבור:

גובה x רוחב x עומק:
19 מ"מ x 36 מ"מ x 63 מ"מ

משקל: 44 גר'

www.logitech.com/support/brio

Ovaj dokument je originalno proizveden i objavljen od strane proizvođača, brenda Logitech, i preuzet je sa njihove zvanične stranice. S obzirom na ovu činjenicu, Tehnoteka ističe da ne preuzima odgovornost za tačnost, celovitost ili pouzdanost informacija, podataka, mišljenja, saveta ili izjava sadržanih u ovom dokumentu.

Napominjemo da Tehnoteka nema ovlašćenje da izvrši bilo kakve izmene ili dopune na ovom dokumentu, stoga nismo odgovorni za eventualne greške, propuste ili netačnosti koje se mogu naći unutar njega. Tehnoteka ne odgovara za štetu nanесenu korisnicima pri upotrebi netačnih podataka. Ukoliko imate dodatna pitanja o proizvodu, ljubazno vas molimo da kontaktirate direktno proizvođača kako biste dobili sve detaljne informacije.

Za najnovije informacije o ceni, dostupnim akcijama i tehničkim karakteristikama proizvoda koji se pominje u ovom dokumentu, molimo posetite našu stranicu klikom na sledeći link:

<https://tehnoteka.rs/p/logitech-web-kamera-brio-ultra-hd-pro-4k-akcija-cena/>