

## Uputstvo za upotrebu

LG side by side frižider GSJV30DSXF



Tehnoteka je online destinacija za upoređivanje cena i karakteristika bele tehnike, potrošačke elektronike i IT uređaja kod trgovinskih lanaca i internet prodavnica u Srbiji. Naša stranica vam omogućava da istražite najnovije informacije, detaljne karakteristike i konkurentne cene proizvoda.

Posetite nas i uživajte u ekskluzivnom iskustvu pametne kupovine klikom na link:

<https://tehnoteka.rs/p/lg-side-by-side-frizider-gsjv30dsxf-akcija-cena/>

## KORISNIČKO UPUTSTVO

# FRIŽIDER I ZAMRZIVAČ

---



Pre početka instaliranja pažljivo pročitajte ova uputstva. To će pojednostaviti instalaciju i obezbediti da se proizvod ispravno i bezbedno instalira. Čuvajte ova uputstva blizu proizvoda nakon instalacije za buduću referencu.

**SRPSKI**



MFL71798705  
Rev.04\_052522

[www.lg.com](http://www.lg.com)

Autorsko pravo © 2021-2022 LG Electronics Inc. Sva prava zadržana

# SADRŽAJ

Ovaj priručnik može sadržati slike ili sadržaje koji se razlikuju od modela koji ste kupili.

Ovo uputstvo podleže reviziji od strane proizvođača.

## UPUTSTVA ZA BEZBEDNOST

PRE KORIŠĆENJA PROČITAJTE SVA UPUTSTVA.....	4
UPOZORENJE .....	4
OPREZ .....	10

## MONTAŽA

Pre montaže.....	12
Uklanjanje vrata frižidera i zamrzivača .....	13
Povezivanje cevi za vodu .....	15
Nivelisanje i poravnavanje vrata .....	17
Uključivanje napajanja.....	18
Premeštanje uređaja u cilju promene mesta .....	18

## RAD

Pre korišćenja .....	19
Funkcije proizvoda .....	22
Kontrolna tabla.....	25
Automat za led i vodu.....	26
Automatski ledomat .....	29
Vrata u vratima.....	30
Fioka.....	31
Polica .....	31
Korpa na vratima.....	32

## PAMETNE FUNKCIJE

Aplikacija LG ThinQ .....	33
Smart Diagnosis .....	33

## ODRŽAVANJE

Čišćenje .....	35
Filter za vodu .....	36
Filter za vazduh .....	37

## **REŠAVANJE PROBLEMA**

Pre pozivanja servisa .....39

## **PRILOG**

BRIGA O ŽIVOTNOJ SREDINI.....47

## UPUTSTVA ZA BEZBEDNOST

### PRE KORIŠĆENJA PROČITAJTE SVA UPUTSTVA

Naredne bezbednosne smernice imaju za cilj da spreče nepredviđene rizike ili štetu od nebezbednog ili nepravilnog korišćenja proizvoda.

Ove smernice se dele na „**UPOZORENJE**“ i „**OPREZ**“ kao što je opisano ispod.

### Bezbednosne poruke



Ovaj simbol stoji uz pojmove i operacije koji mogu da predstavljaju rizik. Pažljivo pročitajte deo sa ovim simbolom i pratite uputstva kako biste izbegli rizik.



#### **UPOZORENJE**

Ovo znači da nepoštovanje uputstava može da dovede do ozbiljne povrede ili smrti.



#### **OPREZ**

Ovo znači da nepoštovanje uputstava može da dovede do manje povrede ili oštećenja proizvoda.

### UPOZORENJE

---

#### **UPOZORENJE**

Kako biste umanjili rizik od nastajanja požara, strujnog udara ili povrede lica prilikom korišćenja proizvoda, potrebno je poštovati osnovne mere predostrožnosti o bezbednosti, uključujući i one koje slede:

---

### Tehnička bezbednost

- Ovaj uređaj mogu da koriste deca starosti 8 godina i više kao i lica sa umanjanim fizičkim, čulnim i mentalnim sposobnostima ili nedostatkom iskustva i znanja ukoliko su pod nadzorom ili upućena u korišćenje uređaja na bezbedan način i razumeju uključene

opasnosti. Deca ne smeju da se igraju sa uređajem. Čišćenje i održavanje ne mogu obavljati deca bez nadzora.

- Ovaj uređaj nije namenjen za korišćenje za osobe (uključujući decu) sa umanjanim fizičkim, čulnim ili mentalnim sposobnostima ili za osobe sa nedostatkom iskustva i znanja, osim ako nisu pod nadzorom ili imaju pomoć pri korišćenju uređaja od strane osobe odgovorne za njihovu bezbednost. Decu treba nadgledati da bi se obezbedilo da se ne igraju uređajem.
- Deca starosti od 3 do 8 godina smeju da pune i prazne frižidere.
- Ovaj uređaj je namenjen za upotrebu u kućnim uslovima i za slične namene kao što su:
  - čajna kuhinja za osoblje u prodavnicama, kancelarijama i drugom radnom okruženju;
  - farme i klijenti u hotelima, motelima i drugim okruženjima stambenog tima;
  - okruženja tipa noćenja sa doručkom;
  - dostava hrane (ketering) i slične nemaloprodajne namene.
- Ovaj frižider nije namenjen za upotrebu kao ugradni uređaj.



Ovaj simbol vas upozorava na zapaljive materijale koji mogu da se zapale i izazovu požar ukoliko niste pažljivi.

- Ovaj uređaj kao rashladno sredstvo koristi malu količinu izobutana (R600a), koji je zapaljiv. Za vreme transporta i instalacije uređaja treba paziti da se ne ošteti nijedan deo rashladnog kola.
- Rashladno sredstvo i izolacioni gas koji se koriste u uređaju zahtevaju poseban postupak odlaganja. Pre odlaganja treba se konsultovati sa serviserom ili slično kvalifikovanom osobom.
- Nemojte oštetiti rashladno kolo.
- Ako je kabl za napajanje oštećen ili je otvor utičnice labav, nemojte da koristite kabl za napajanje i obratite se ovlašćenom servisnom centru.
- Ne postavljajte produžne kablove sa više utičnica ili prenosne uređaje za napajanje iza uređaja.

- Priključite utikač u utičnicu nakon što ste u potpunosti uklonili vlagu ili prašinu.
- Nikada ne isključujte uređaj povlačenjem kabla za napajanje. Uvek čvrsto uhvatite utikač i ravnim izvlačenjem ga isključite iz utičnice.
- Ventilacioni otvori, ako je uređaj zatvoren ili u ugradnom položaju, ne smeju biti blokirani.
- Nikada nemojte da skladištite u uređaju eksplozivne supstance kao što su konzerve aerosoli sa zapaljivim gorivom.
- Ne naginjite uređaj kako biste ga vukli ili gurali prilikom transporta.
- Prilikom postavljanja uređaja proverite da kabl za napajanje nije blokirao ili oštećen.
- Nemojte koristiti mehaničke uređaje niti druga sredstva kako biste ubrzali proces odmrzavanja.
- Nemojte koristiti fen za kosu da biste osušili unutrašnjost uređaja ili stavljati unutra sveću kako biste otklonili neprijatne mirise.
- Nemojte da koristite električne uređaje u frižideru.
- Pazite da prilikom pomeranja uređaja ne zaglavite deo tela kao što je dlan ili stopalo.
- Iskopčajte kabl za napajanje pre čišćenja unutrašnjosti ili spoljašnjosti uređaja.
- U unutrašnjost ili na spoljnu površinu uređaja u svrhu čišćenja ne prskajte vodu ili zapaljive materije (pastu za zube, alkohol, razređivač, benzen, zapaljive tečnosti, abrazivna sredstva itd.).
- Ne čistite uređaj četkama, tkaninama ili sunđerima koji imaju grubu površinu ili metalne delove.
- Samo osobe kvalifikovane za popravke iz servisnog centra LG Electronics mogu vršiti rasklapanje, popravku ili izmenu uređaja. Obratite se centru za podršku korisnika LG Electronics ako se preselite i instalirate uređaj na drugom mestu.

### **Rizik od požara i zapaljivi materijali**

- U slučaju da se otkrije curenje, treba izbegavati otvoreni plamen ili potencijalne izvore paljenja, kao i nekoliko minuta provetriti

prostoriju u kojoj se nalazi uređaj. Da bi se izbeglo stvaranje lako zapaljive mešavine gasa i vazduha, u slučaju da dođe do curenja u okviru rashladnog kola, veličina prostorije u kojoj se koristi uređaj treba da odgovara količini korišćenog rashladnog sredstva. Površina prostorije mora da bude 1 m<sup>2</sup> na svakih 8 g rashladnog sredstva R600a koji se nalazi unutar uređaja.

- Rashladno sredstvo koje curi iz cevi može da se zapali ili da izazove eksploziju.
- Količina rashladnog sredstva u uređaju prikazana je na identifikacionoj pločici unutar uređaja.

## Instalacija

- Uređaj treba da transportuju isključivo dve ili više osoba držeći uređaj čvrsto.
- Instalirajte uređaj na čvrstom i ravnom podu.
- Ne instalirajte proizvod na vlažnom i prašnjavom mestu. Ne instalirajte i ne odlažite uređaj u spoljašnjoj sredini ili u prostoru koji je izložen vremenskim uslovima kao što su direktna sunčeva svetlost, vetar, kiša ili temperature ispod tačke smrzavanja.
- Ne postavljajte uređaj na mesto koje je izloženo direktnoj sunčevoj svetlosti ili toploti grejnih tela, kao što su peći ili grejalice.
- Budite pažljivi da ne izložite poledinu uređaja u toku instalacije.
- Instalirajte uređaj na mestu na kom je lako isključiti utikač uređaja.
- Budite pažljivi kako vam ne bi pala vrata prilikom sklapanja ili rasklapanja uređaja.
- Budite pažljivi kako ne biste priklještili, zgnječili ili oštetili kabl tokom sklapanja ili rasklapanja vrata uređaja.
- Budite pažljivi da utikač ne bude podignut na gore ili da uređaj ne bude naslonjen na utikač.
- U utičnicu nemojte da priključujete adapter za utičnice ili drugi pribor.
- Nemojte menjati ili produžavati kabl za napajanje.
- Uverite se da je utičnica pravilno uzemljena i da pin za uzemljenje na kablju za napajanje nije oštećen ili uklonjen iz utikača. Za više detalja



o uzemljenju, raspitajte se u centru za podršku korisnika LG Electronics.

- Uređaj je opremljen kablom za napajanje koji ima provodnik za uzemljenje opreme i utikač za uzemljenje. Utikač mora da se priključi u odgovarajuću utičnicu koja je instalirana i uzemljena u skladu sa svim lokalnim propisima i uredbama.
- Nemojte nikada pokretati uređaj koji pokazuje simptome oštećenja. Konsultujte prodavca o svim nedoumicama.
- Nemojte uključivati uređaj u adapter sa više utičnica koji nema kabl za napajanje (priključen).
- Uređaj bi trebalo priključiti na namenski vod sa zasebnim osiguračem.
- Nemojte da koristite izlaz sa višestrukim utičnicama koji nije odgovarajuće uzemljen (prenosni). U slučaju upotrebe odgovarajuće uzemljenog izlaza s višestrukim utičnicama (prenosni), koristite izlaz s višestrukim utičnicama čiji je kapacitet struje jednak kapacitetu napojnog kabla ili veći od njega i koristite izlaz s višestrukom utičnicom samo za dotični uređaj.
- Odložite sav materijal za pakovanje (poput plastičnih kesa i stiropora) dalje od dece. Materijal za pakovanje može da izazove gušenje.

### **Rad**

- Ne koristite uređaj za bilo koju namenu (skladištenje medicinskog ili eksperimentalnog materijala ili transport) osim za skladištenje hrane u domaćinstvu.
- Ako voda prodire u električne delove uređaja, isključite utikač iz struje i obratite se centru za podršku korisnika LG Electronics.
- Isključite utikač iz struje tokom jake grmljavine ili sevanja ili kada se ne koristi duži vremenski period.
- Ne dodirujte utikač ili kontrole uređaja mokrim rukama.
- Pazite da se kabl previše ne savija ili da nije pritisnut nekim teškim predmetom.

- Ako primetite bilo kakav čudan zvuk, miris ili dim koji dopire iz uređaja, odmah isključite utikač iz struje i obratite se centru za podršku korisnika LG Electronics.
- Ne stavljajte ruke ili metalne predmete unutar oblasti koja ispušta hladan vazduh, na poklopac ili na rešetku koja otpušta toplotu sa zadnje strane.
- Ne primenjujte prekomernu silu ili udarce na zadnji poklopac uređaja.
- Kada otvarate i zatvarate vrata uređaja vodite računa o deci u blizini. Vrata mogu udariti dete i izazvati povredu. Nemojte dozvoliti nijednoj osobi da se ljulja držeći se za bilo koja vrata jer to može dovesti do prevrtanja jedinice i teških povreda.
- Izbegnite opasnost od toga da se dece zaglave unutar uređaja. Ako se dete zaglavi unutar uređaja, može se ugušiti.
- Ne stavljajte životinje i kućne ljubimce unutar proizvoda.
- Na uređaj nemojte da stavljate teške ili lomljive predmete, posude sa tečnošću, zapaljive materije, zapaljive predmete (npr. sveće, svetiljke itd.) ili uređaje za grejanje (kao što su štednjaci, grejalice, itd.).
- Ne stavljajte bilo koje elektronske uređaje (npr. grejač ili mobilni telefon) unutar uređaja.
- Ako dođe do curenja gasa (izobutan, propan, prirodni gas, itd.), ne dirajte uređaj ili utikač i odmah provetrite prostoriju. Ovaj uređaj koristi rashladno sredstvo (izobutan, R600a). Iako koristi malu količinu gasa, gas je i dalje zapaljiv. Curenje gasa tokom transporta uređaja, instalacije ili njegovog rada može izazvati požar, eksploziju ili povredu ukoliko se pojave varnice.
- U blizini uređaja nemojte da koristite ili da ostavljate unutar uređaja zapaljive materije (kao što su eter, benzen, alkohol, hemikalije, tečni naftni gas, zapaljivi sprejevi, insekticidi, osveživači vazduha, kozmetika, itd.).

## Odlaganje

- Prilikom bacanja uređaja, uklonite zaptivač vrata dok su police i korpe na svom mestu i držite decu dalje od uređaja.

## OPREZ

### OPREZ

Da bi se smanjio rizik od manje povrede lica, kvara ili oštećenja uređaja ili imovine prilikom korišćenja ovog uređaja poštujujte osnovne mere predostrožnosti, uključujući i sledeće:

---

### Instalacija

- Nakon raspakivanja, pregledajte uređaj radi oštećenja koja su mogla nastati tokom prevoza.
- Sačekajte 3 ili 4 sata da biste bili sigurni da je rashladno kolo potpuno funkcionalno.

### Rad

- Ne dirajte zamrznutu hranu ili metalne delove u zamrzivaču mokrim ili vlažnim rukama. To može izazvati promrzline.
- Nemojte stavljati staklene posude, flaše ili limenke (naročito ako sadrže gazirana pića) u prostor za zamrzavanje, na police ili posudu za led jer će oni biti izloženi temperaturama ispod tačke zamrzavanja.
- Kaljeno staklo na prednjoj strani vrata uređaja ili polica može da se ošteti u slučaju udara. Ako je staklo puklo, nemojte ga dodirivati rukama.
- Ne vešajte se na vrata uređaja, prostor za skladištenje, policu i ne penjite se na njih.
- Nemojte držati preveliku količinu flaša vode ili posuda za priloge u korpi na vratima.
- Ne otvarajte ili zatvarajte vrata uređaja uz upotrebu prekomerne sile.
- Ako su šarke vrata proizvođača oštećene ili neispravno rade, nemojte ih više koristiti i obratite se servisnom centru LG Electronics.
- Sprečite da životinje grickaju kabl za napajanje ili crevo za vodu.
- Nikad nemojte jesti zamrznutu hranu odmah nakon što je izvadite iz zamrzivača.

- Pazite da ne zaglavite dlan ili stopalo nakon otvaranja i zatvaranja vrata uređaja ili vrata u vratima.

## Održavanje

- Ovaj uređaj opremljen je unutrašnjom LED lampom kojoj nije potrebno održavanje. Nemojte uklanjati poklopac ili LED lampu u pokušaju da uređaj popravite ili zamenite. Obratite se centru za podršku korisnika LG Electronics.
- Nemojte da čistite staklene police ili poklopce toplom vodom dok su oni hladni. Mogu se slomiti ako su izloženi naglim temperaturnim promenama.
- Police nemojte da stavljate naopako. Police mogu da padnu.
- Da biste uklonili led iz uređaja, obratite se centru za podršku korisnika LG Electronics.
- Odložite led iz spremnika za led u zamrzivaču tokom dužeg izostanka struje.

# MONTAŽA

## Pre montaže

### Dimenzije i razmaci

Premala udaljenost od susjednih predmeta može dovesti do slabljenja sposobnosti hlađenja i povećati potrošnju električne energije. Prilikom postavljanja uređaja, ostavite više od 50 mm prostora od zadnje strane uređaja do zida.

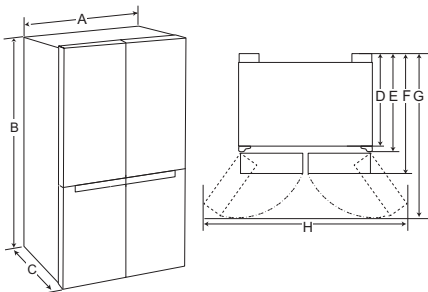

-	Veličina (mm)
A	913
B	1 790
C	743
D	620
E	691
F	743
G	1 180
H	1 635

### NAPOMENA

- Informacija o vrsti uređaja navedena je na oznaci koja se nalazi u unutrašnjosti uređaja.

## Temperatura prostora

- Ovaj uređaj je osmišljen da radi na temperaturi ograničenog opsega u zavisnosti od trenutne klimatske zone.
- Na temperature unutrašnjosti uređaja mogu uticati mesto na kojem je uređaj postavljen, temperatura prostora, učestalost otvaranja vrata i tako dalje.
- Podaci o klimatskoj klasi ovog uređaja mogu se naći na nalepnici s tehničkim podacima.

Klimatska klasa	Opseg temperature prostora izražen u °C
SN (Produženo Umereno)	+10 - +32
N (Umereno)	+16 - +32
ST (Suptropsko)	+16 - +38 / +18 - +38**
T (Tropsko)	+10 - +43* / +16 - +43 / +18 - +43**

\* Australija, Indija, Kenija

\*\* Argentina

### NAPOMENA

- Uređaji koji imaju oznaku od SN do T predviđeni su za korišćenje na temperaturi između 10 °C i 43 °C.

## Dodatna oprema

\*1 Ova funkcija je dostupna samo na nekim modelima.

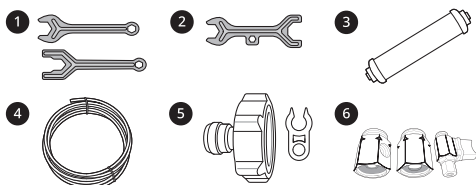

1 Ključ A\*1

2 Ključ B\*1

3 Filter za vodu\*1

4 Cev za dovod vode\*1

5 Priključak i spojnica za crevo\*1

6 Priključak i ventil za crevo\*1

## Uklanjanje vrata frižidera i zamrzivača

Ako su vaša ulazna vrata preuska da bi uređaj kroz njih prošao, skinite sva vrata sa uređaja i bočno ga unesite.

### ⚠ UPOZORENJE

- Izvučite kabl za napajanje iz struje, isključite osigurač ili automatski prekidač pre instaliranja, uklanjanja vrata ili čišćenja uređaja. Ako se ne pridržavate ovih uputstava, može doći do smrti, požara ili strujnog udara.

## Skidanje vrata zamrzivača

- Crevo za dovod vode priključeno je u gornjem desnom delu sa zadnje strane uređaja. Držite spoj za dovod vode i nežno pritisnite držač za

zatezanje 1 da biste odvojili crevo. Odrvnite poklopac 2.

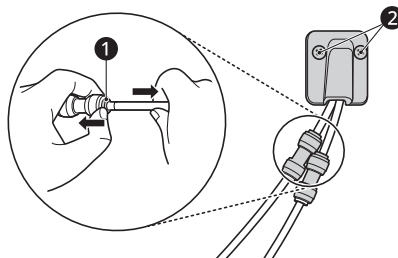

- 2 Skinite vijak sa poklopca šarki na vrhu uređaja. Podignite kuku koja se nalazi na dnu prednje strane poklopca korišćenjem odvijača sa ravnom glavom.

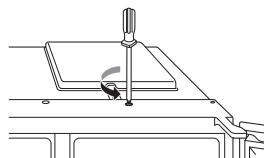

- 3 Izvučite crevo 3. Odvijte žicu za uzemljenje 4. Iskopčajte čitav svežanj kablova 5.

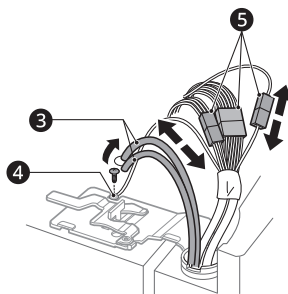

### NAPOMENA

- Broj snopova kablova može da varira u zavisnosti od modela.

- 4 Rotirajte polugu šarke ⑥ u smeru suprotno od kretanja kazaljke na satu. Podignite gornji deo šarke ⑦ iznad reze na poluzi šarke ⑧.

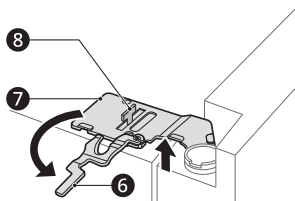

## ⚠ OPREZ

- Prilikom podizanja šarke sa reze, pazite da vrata ne padnu napred. Preporučuje se da dve ili više osoba obave uklanjanje i ponovno postavljanje vrata.

- 5 Podignite vrata zamrzivača dok se ne odvoje od sklopa donje šarke.

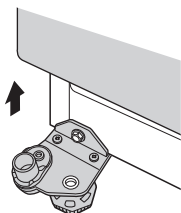

## ⚠ OPREZ

- Postavite vrata na površinu na kojoj se neće izgrebati, tako da unutrašnja strana bude okrenuta nagore.

## Uklanjanje vrata frižidera

- 1 Iskopčajte čitav svežanj kablova ①.

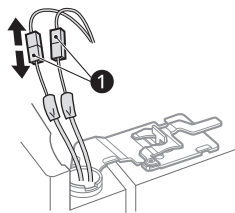

## NAPOMENA

- Broj snopova kablova može da varira u zavisnosti od modela.

- 2 Okrenite polugu šarke ② u smeru kazaljke na satu. Podignite gornji deo šarke ③ iznad reze na poluzi šarke ④.

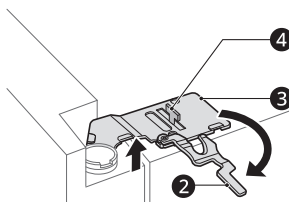

## ⚠ OPREZ

- Prilikom podizanja šarke sa reze poluge šarke, pazite da vrata ne padnu napred. Preporučuje se da dve ili više osoba obave uklanjanje i ponovno postavljanje vrata.

- 3** Podignite vrata frižidera dok se ne odvoje od sklopa donje šarke.

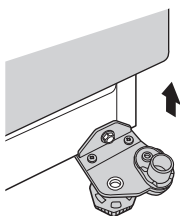

### ⚠ OPREZ

- Postavite vrata na površinu na kojoj se neće izgubiti, tako da unutrašnja strana bude okrenuta nagore.

## Ponovno postavljanje vrata frižidera i zamrzivača

Ponovo postavite vrata prateći obrnuti redosled radnji u odnosu na onaj koji važi za skidanje vrata, nakon što je uređaj prošao kroz ulazna vrata.

### ⚠ OPREZ

- Prvo postavite vrata frižidera.

### NAPOMENA

- Rasklapanje/sklapanje vodova za vodu

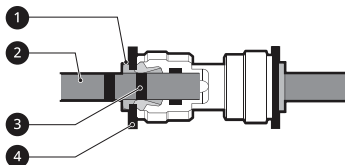

- 1** Držać za stezanje **2** Crevo **3** Ulazna linija **4** Spojnica
- Pažljivo umećite crevo sve dok jedna od linija creva ne bude vidljiva. Povucite crevo da biste bili sigurni da je čvrsto pričvršćeno.

<b>Ispravno</b>	
<b>Pogrešno</b>	

- Ako se ošteti kraj cevi za vodu, potrebno ga je skratiti tako da ne curi kada se ponovo postavi.

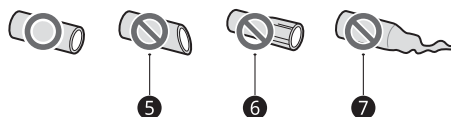

**5** Nije pravo **6** Oštećeno **7** Razvučeno

## Povezivanje cevi za vodu

Ova funkcija je dostupna samo na nekim modelima.

## Zahtevi za snabdevanje vodom

Povežite uređaj sa dovodom hladne vode s maksimalnim pritiskom dovoda vode koji ne prelazi 1,0 MPa. Za optimalan rad automata za vodu preporučuje se pritisak vode između 138 kPa i 827 kPa. Ako se frižider instalira na mestu sa niskim pritiskom vode (ispod 138 kPa), možete instalirati i pomoćnu pumpu za pritisak da biste nadoknadili nizak pritisak.

Ako je sistem povratne osmoze filtracije vode povezan sa dovodom hladne vode, pritisak vode u sistemu povratne osmoze treba da bude najmanje od 138 kPa.

### ⚠ UPOZORENJE

- Isključite uređaj iz struje pre nego što počnete da povezujete cev za dovod vode. Ako se ne pridržavate toga, može doći do strujnog udara.



## ⚠ UPOZORENJE

- Povežite samo cev za dovod vode sa dovodom hladne vode. Ako se ne pridržavate toga, može doći do toga da filter ne radi kako treba. Vodeni čekić (udari vode u cevima) u vodovodnim instalacijama u kući može da dovede do oštećenja delova uređaja i do curenja vode ili poplave.
- Povežite isključivo sa dovodom pijaće vode.
- Povezivanje cevi za dovod vode mora vršiti isključivo kvalifikovani vodoinstalatler i to u skladu sa lokalnim propisima i propisima kojima se uređuje kvalitet vode.

## NAPOMENA

- Garancija na uređaj ne pokriva instalaciju cevi za dovod vode.

## Povezivanje vode sa uređajem

- 1 Odvrnite metalnu navrtku sa navojem koja se nalazi na zadnjoj strani uređaja i postavite je na jedan kraj cevi za vodu.
- 2 Čvrsto gurnite cev za vodu na ventil za dovod vode i zategnite navrtku.

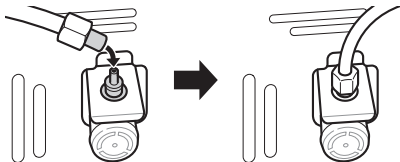

## Povezivanje sa slavinom

Ova funkcija je dostupna samo na nekim modelima.

- 1 Gurnite cev za vodu u otvor spojnice za slavinu koju dobijate u okviru dodatne opreme. Cev

treba čvrsto držati dok se spojnica stavlja na cev.

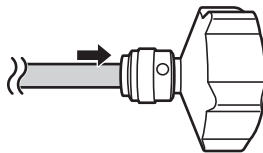

- 2 Uverite se da je gumica postavljena u unutrašnjost spojnice za slavinu pre nego što je pričvrstite za slavinu.
  - Može biti potrebno kupiti zasebnu spojnicu ili adapter ako vaša slavina za vodu ne odgovara dimenzijama navoja priložene spojnice.

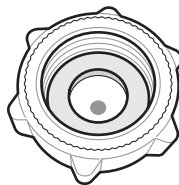

## NAPOMENA

### Samo za Nemačku

- Povežite vaš uređaj samo sa slavinom sa sigurnosnim uređajem (prema standardu EN 1717) da biste izbegli zagađenje pijaće vode zbog povratnog toka vode.
- Da biste bili sigurni, obratite se vašem instalateru. U slučaju da slavina nema ventil za sprečavanje povratnog toka vode (prema standardu EN 1717), morate da koristite dodatni ventil za sprečavanje povratnog toka vode koji je u skladu s nemačkim uredbama za pijaću vodu koje se odnose na slavinu za vodu i crevo za dovod vode.

## Provera priključka za vodu

- 1 Uključite dovod vode kao i uređaj. Pažljivo proverite sve spojnice i da li negde curi zbog loše postavljenih creva.

- 2 Pritisnite i držite dugme **Water Filter** tri sekunde. Novi filter za vodu je aktiviran.
- 3 Postavite šolju ispod automata za vodu kako biste proverili da voda teče kroz uređaj.
- 4 Još jednom proverite da li voda curi iz cevi i spojnice.

## Nivelisanje i poravnavanje vrata

### Pre nego što počnete

Ako se čini da vrata uređaja nisu izjednačena, pratite uputstva u nastavku da poravnate vrata.

### NAPOMENA

- Ključ se može razlikovati u zavisnosti od modela. Dobićete ključ tip A ili tip B.
- Ključ tip A

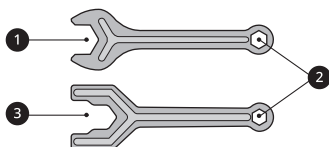

- Ključ tip B

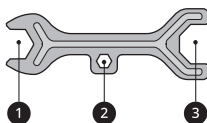

Koristite ključ ❶ da biste podesili visinu okretanjem nožice za nivelisanje nalevo da biste je podigli ili nadesno da biste je spustili.

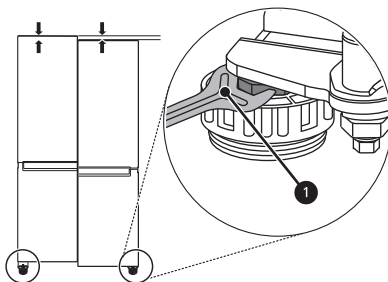

### NAPOMENA

- Nivelisanje vrata možda neće biti moguće kada pod nije nivelisan ili kada je pod loše ili slabe konstrukcije.
- Frižider je težak i treba ga postaviti na čvrstu i izdržljivu površinu.
- Neki podovi od drveta mogu otežati nivelisanje jer se prekomerno ugibaju.

## Poravnanje vrata zamrzivača i frižidera

Ako vrata uređaja nisu poravnata, podesite razliku u visini vrata uređaja.

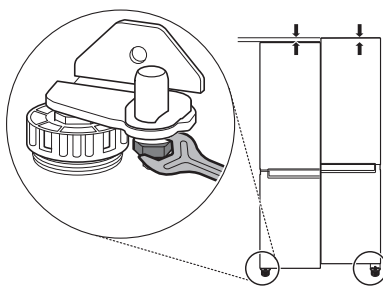

## Nivelisanje uređaja

Uređaj poseduje dve prednje nožice za nivelisanje. Podesite nožice da izmenite nagib sa prednje ka zadnjoj strani ili sa jedne na drugu stranu. Ako se čini da se uređaj klacka ili se vrata ne zatvaraju lako, podesite nagib uređaja prateći uputstva u nastavku.

- 1 Otvorite vrata i ključem ❶ otpustite navrtku za zatezanje tako što ćete je okretati nalevo.

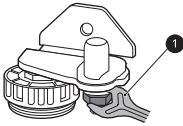

- 2 Koristite ključ ❷ da biste podesili visinu okretanjem osovinice šarke za podešavanje nalevo ili nadesno.

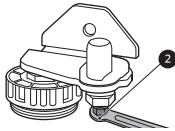

## ⚠ OPREZ

- Nemojte da podešavate visinu vrata uređaja za više od 3 mm.

- 3 Koristite ključ ❶ da biste pričvrstili navrtku za zatezanje tako što ćete okretati nadesno.

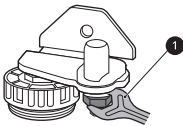

## NAPOMENA

- Nivelisanje vrata možda neće biti moguće kada pod nije nivelisan ili kada je pod loše ili slabe konstrukcije.
- Frižider je težak i treba ga postaviti na čvrstu i izdržljivu površinu.
- Neki podovi od drveta mogu otežati nivelisanje jer se prekomerno ugibaju.

## Uključivanje napajanja

### Povezivanje uređaja

Nakon postavljanja uređaja povežite utikač sa utičnicom. Ne uključujte utikače drugih uređaja u tu istu utičnicu.

## NAPOMENA

- Nakon povezivanja kabla za napajanje (ili utikača) sa utičnicom, sačekajte 3 ili 4 sata pre nego što stavite hranu u uređaj. Ako stavite hranu pre nego što se uređaj u potpunosti rashladi, hrana može da se pokvari.
- Da biste isključili uređaj, iskopčajte utikač za napajanje iz utičnice.

## Premeštanje uređaja u cilju promene mesta

### Priprema za promenu položaja

- 1 Izvadite svu hranu iz uređaja.
- 2 Izvucite utikač iz struje, ubacite ga i pričvrstite za kuku za utikač na zadnjem delu ili na vrhu uređaja.
- 3 Trakom fiksirajte delove, kao što su police i ručka vrata, da biste sprečili da padnu dok premeštate uređaj.
- 4 Pažljivo premestite uređaj zajedno sa više od dve osobe. Prilikom prenosa uređaja preko veće daljine, držite uređaj uspravno.
- 5 Nakon instalacije uređaja povežite utikač u utičnicu za napajanje i uključite ga.

# RAD

## Pre korišćenja

### Napomene za rad

- Korisnici bi trebalo da imaju u vidu to da može doći do stvaranja leda ako vrata nisu potpuno zatvorena, ako je velika vlažnost tokom leta.
- Obezbedite dovoljno prostora između hrane koja se čuva na polici ili u korpi na vratima kako bi vrata mogla potpuno da se zatvore.
- Otvaranje vrata tokom dužih perioda može da dovede do značajnog povećanja temperature u odeljcima uređaja.
- Ako se frižider ostavlja prazan tokom dugih perioda, isključite ga, odmrznite ga, očistite ga, osušite ga i ostavite vrata otvorena da biste sprečili stvaranje buđi u uređaju.

### Alarm za otvaranje vrata

Alarm se oglašava 3 puta u intervalu od 30 sekundi ako se vrata ostave otvorena ili ako se u potpunosti ne zatvore tokom jednog minuta.

#### NAPOMENA

- Obratite se centru za podršku korisnika LG Electronics ako se alarm čuje čak i nakon zatvaranja svih vrata.

### Alarm zbog visoke temperature

Alarm zbog visoke temperature je funkcija koja upozorava kada se temperatura zamrzivača poveća dovoljno da predstavlja problem. LED ekran za temperaturu zamrzivača treperi, a alarm se oglašava.

- Ovaj alarm se oglašava u sledećim slučajevima:
  - Kada se uređaj uključi prvi put (kada je zbog toga temperatura zamrzivača visoka).
  - Kada su vrata zamrzivača otvorena duži period ili se često otvaraju.
  - U slučaju dužeg nestanka struje.

- Ako se velika količina vruće hrane stavi u odeljak zamrzivača.
- Isključivanje alarma
  - Pritiskajte dugme **Freezer** sve dok alarm ne prestane da zvoni.

### Detekcija kvara

Uređaj može automatski da otkrije probleme tokom rada.

#### NAPOMENA

- Ako se uoči problem, uređaj ne radi i kod greške se prikazuje čak i ako se pritisne neko dugme.
- Ako se prikaže šifra greške, ne isključujte napajanje i odmah pozovite korisnički centar LG Electronics i prijavite šifru greške. Ako isključite napajanje, naš centar može imati poteškoća u pronalaženju problema.

### Predlog za uštedu energije

- Za najefikasniju upotrebu energije, proverite da li su svi unutrašnji delovi (npr. korpe u vratima, fioke i police) na svojim mestima.
- Obezbedite dovoljno prostora između hrane koja se čuva. Ovo omogućava da hladan vazduh ravnomerno cirkuliše, pa se na taj način smanjuju i računi za struju.
- Ugrejanu hranu stavite unutra tek nakon što se ohladi, da ne bi došlo do vlaženja ili zaleđivanja.
- Kada čuvate hranu u zamrzivaču, podesite da temperatura zamrzivača bude niža od temperature koja je navedena na hrani.
- Nemojte da podešavate temperaturu uređaja na nižu nego što je to potrebno.
- Ne stavljajte hranu blizu senzora koji se nalazi u frižideru. Održavajte rastojanje od najmanje 3 cm od senzora.
- Imajte na umu da porast temperature nakon odležavanja ima dozvoljeni opseg koji možete naći u specifikacijama uređaja. Ako želite da

umanjite uticaj na čuvanje hrane zbog porasta temperature, uvežite ili umotajte hranu u više slojeva.

## Delotvorno čuvanje hrane

- Hrana može da se zamrzne ili pokvari ako se drži na pogrešnoj temperaturi. Podesite frižider na ispravnu temperaturu za čuvanje hrane.
- Čuvajte smrznutu hranu ili ohlađenu hranu u zatvorenim posudama.
- Proverite rok trajanja i nalepnicu (uputstva za skladištenje) pre skladištenja hrane u uređaj.
- Ne skladištite hranu jako dugo ako se lako kvari na niskim temperaturama.
- Nemojte da stavljate nezamrznutu hranu tako da je u direktnom dodiru sa hranom koja je već zamrznuta. Može biti potrebno smanjiti količinu hrane koju treba zamrznuti ako se predviđa zamrzavanje hrane svakog dana.
- Stavite ohlađenu hranu ili smrznutu hranu u frižider ili zamrzivač odmah nakon kupovine.
- Živo meso i ribu čuvajte u odgovarajućim posudama u frižideru, tako da ne budu u dodiru sa drugom hranom i tako da ne kaplju na nju.
- Rashlađena hrana i drugi prehrambeni proizvodi mogu se čuvati na vrhu kutije za povrće.
- Izbegavajte da ponovo zamrzavate hranu koja se potpuno odledila. Ponovno zamrzavanje hrane koja se potpuno odledila umanjice njen ukus i nutritivnu vrednost.
- Nemojte da prepunite uređaj. Hladan vazduh ne može dobro da cirkuliše ako se uređaj prepuni.
- Ohladite vruću hranu pre skladištenja. Ako se unutra stavi previše vruće hrane, unutrašnja temperatura uređaja može da se poveća i negativno utiče na drugu hranu koja se čuva u uređaju.
- Ako podesite preterano nisku temperature za hranu, može se zalediti. Nemojte da podešavate temperaturu koja je niža od temperature potrebne za ispravno čuvanje hrane.
- Ako uređaj poseduje odeljke za hlađenje lako kvarljivih namirnica, u njima nemojte držati povrće i voće s većim sadržajem vlage jer se mogu zalediti zbog niske temperature.

- U slučaju nestanka struje, pozovite kompaniju za distribuciju električne energije da biste saznali koliko će on trajati.
  - Nemojte bespotrebno otvarati vrata nakon nestanka struje.
  - Nakon povratka električne energije, treba proveriti stanje hrane.

## Maksimalni kapacitet zamrzavanja

- Funkcija **Express Freeze** se mora uključiti 7 sata pre stavljanja svežih proizvoda u odeljak zamrzivača.
- Da bi bio bolji protok vazduha, ubacite unutra sve unutrašnje delove kao što su korpe i police.

## NAPOMENA

- Maksimalni kapacitet zamrzavanja vašeg uređaja naveden je na nalepnici s tehničkim podacima u odeljku frižidera.
- Da biste imali maksimalni kapacitet zamrzavanja, preporučujemo da podesite temperaturu zamrzivača na najniže podešavanje temperature.

## Zamrzavanje maksimalne količine hrane

Ako treba da stavite veliku količinu hrane, sve fioke zamrzivača treba da izvadite iz uređaja i hranu treba da poslažete direktno na police u odeljku zamrzivača.

## OPREZ

- Da biste uklonili fioke, prvo uklonite hranu iz fioka i zatim pažljivo izvucite fioke. U suprotnom, može doći do povrede ili oštećenja fioka.

## NAPOMENA

- Oblik svake fioke može da se razlikuje pa ih ubacite na prave pozicije.

## Odeljak sa dve zvezdice

- Korpa ili fioka oblasti sa 2 zvezdice (\*\*) se može koristiti za kratkotrajno čuvanje leda i hrane na temperaturi od -12 °C do -18 °C.
- Odeljci za zamrznutu hranu sa dve zvezdice pogodni su za čuvanje prethodno zamrznute hrane, čuvanje ili pravljenje sladoleda i kockica leda.
- Odeljci sa dve zvezdice nisu pogodni za zamrzavanje sveže hrane.

## Funkcije proizvoda

Izgled ili komponente uređaja mogu da se razlikuju od modela do modela.

### Spoljašnjost

\*1 Ova funkcija je dostupna samo na nekim modelima.

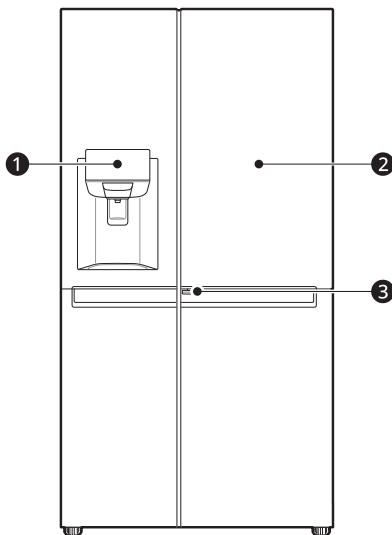

#### ❶ Kontrolna Tabla

Podlašava temperaturu frižidera i zamrzivača, proverava stanje filtera za vodu i kontroliše režim automata.

#### ❷ Door in Door\*1

Ovo je praktična oblast za skladištenje proizvoda koji se često koriste pa zahtevaju jednostavan pristup.

#### ❸ Ručica za vrata u vratima\*1

Otvora vrata u vratima.

## Unutrašnjost (dve zvezdice \*\*)

\*1 Ova funkcija je dostupna samo na nekim modelima.

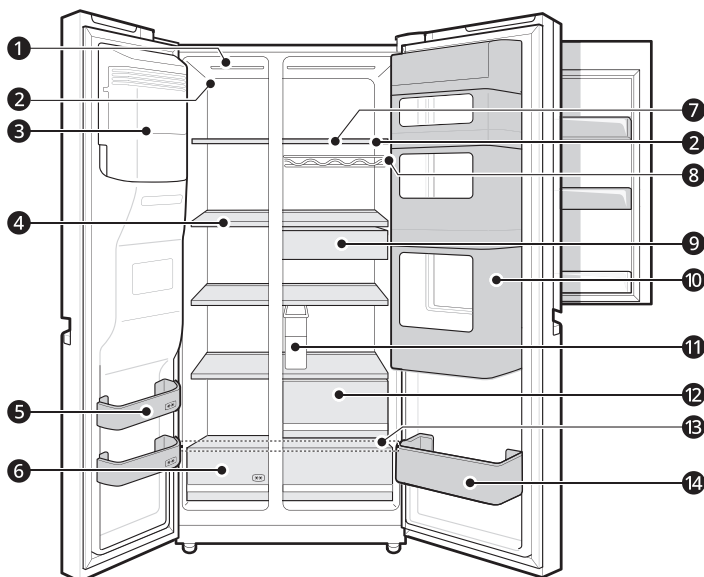

### 1 LED lampa

LED lampe unutar uređaja se pale kada otvorite vrata.

### 2 Senzor za temperaturu\*1

Ovaj senzor pokazuje temperaturu frižidera.

- Držite hranu na odstojanju od senzora da bi senzor precizno pokazivao temperaturu.

### 3 Automatski ledomat\*1

Ovo je mesto gde se led automatski pravi i čuva.

### 4 Polica zamrzivača

Čuva zamrznutu hranu, npr. meso, ribu i sladoled.

- Za brzo zamrzavanje namirnica, skladištite hranu na levoj strani gornje police. Ako je potrebno da skladištite još hrane, skladištite je na policama po redu počevši od gornje police. Namirnice se najbrže zamrzavaju u ovoj zoni.

### 5 Korpa na vratima zamrzivača

Čuva mala pakovanja zamrznute hrane. Nemojte držati sladoled ili hranu koja će tu stajati duže vreme.

## NAPOMENA

- Dve korpe na dnu nisu odeljak sa dve zvezdice prema starim pravilima o označavanju energetske efikasnosti (EU) 2010/1060.



### 6 Fioka zamrzivača

Čuva zamrznutu hranu tokom dužeg perioda.

---

## NAPOMENA

- Donja fioka nije odeljak sa dve zvezdice prema novim pravilima o označavanju energetske efikasnosti (EU) 2019/2016.

### 7 Polica frižidera

Čuva ohlađenu hranu i drugu svežu hranu.

- Čuva hranu sa većim sadržajem vode na početku police.
- Stvarni broj policia razlikuje se od modela do modela.

### 8 Polica za flaše\*<sup>1</sup>

Čuva posude i visoke flaše na polici za flaše.

---

## ! OPREZ

- Nemojte da stavljate kratke boce ili posude. One mogu da padnu i da nanesu povrede ili izazovu oštećenje uređaja.

### 9 Fioka za grickalice\*<sup>1</sup>

Čuva male pakete ohlađene hrane.

### 10 Door in Door Odeljak\*<sup>1</sup>

Čuva često korišćenu hranu, kao što su pića i užine.

### 11 Rezervoar za vodu\*<sup>1</sup>

Čuva vodu za snabdevanje automata. Zahteva ručno punjenje.

### 12 Fioka frižidera

Čuva voće i povrće da bi što duže ostalo sveže.

### 13 Poklopac donje fioke

Ovo je poklopac donje fioke.

---

## ! OPREZ

- Nemojte da držite bilo kakve predmete na početku donje police. Mogu pasti i dovesti do povrede ili oštećenja uređaja.

### 14 Korpa na vratima frižidera

Čuva male pakete ohlađene hrane, pića i posuda sa sosom.

# Kontrolna tabla

Stvarna kontrolna tabla može da se razlikuje od modela do modela.

## Kontrolna tabla i funkcije

\*1 Ova funkcija je dostupna samo na nekim modelima.

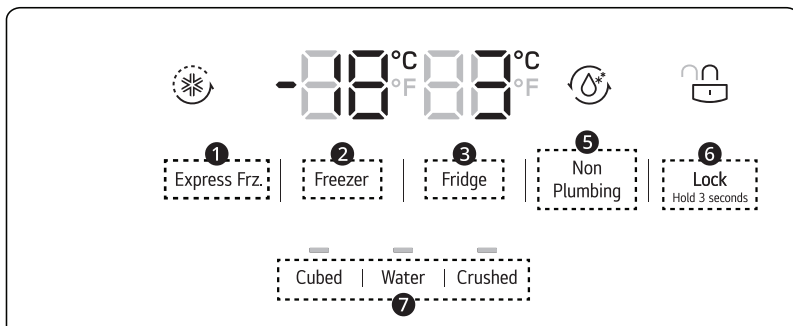
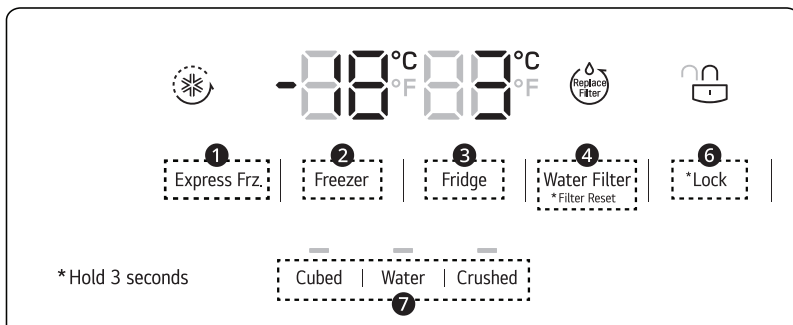

### 1 Express Frz.

Ova funkcija može brzo da zamrzne veliku količinu leda ili smrznute hrane.

- Ova funkcija se uključuje ili isključuje svaki put kada pritisnete dugme.
- Ova funkcija se automatski isključuje kada prođe određeni vremenski period.

### 2 Freezer

Pritiskajte ovo dugme više puta da biste izabrali željenu temperaturu između -23 °C i -15 °C.

- Podrazumevana temperatura zamrzivača je -18 °C.

### 3 Fridge

Pritiskajte ovo dugme više puta da biste izabrali željenu temperaturu između 1 °C i 7 °C.

- Podrazumevana temperatura frižidera je 3 °C.

## NAPOMENA

- Stvarna unutrašnja temperatura varira u zavisnosti od stanja u kom je hrana, jer je naznačena podešena temperatura zapravo ciljna temperatura, a ne stvarna temperatura unutar uređaja.

### 4 Water Filter \*1

Zamenite filter za vodu kada indikator zasvetli.

### 5 Non Plumbing \*1

Ikona **Non Plumbing** (Nije potreban priključak za vodu) svetli kada je rezervoar automata za vodu ispravno instaliran.

### 6 Lock

Funkcija zaključavanja onemogućava svu drugu dugmad na ekranu.

- Da biste zaključali dugmad na kontrolnoj tabli, pritisnite i držite dugme **Lock** 3 sekunde dok lampica indikatora ne zasvetli i funkcija se ne aktivira.
- Da biste onemogućili funkciju, pritisnite i držite dugme **Lock** 3 sekunde dok se lampica indikatora ne isključi i funkcija ne deaktivira.

### 7 Vrsta vode i leda

Izaberite željeni režim automata putem dugmadi na kontrolnoj tabli automata. Pritisnite prekidač automata čašom ili nekom drugom posudom da napravite kockice leda, vodu ili drobljeni led.

## NAPOMENA

- Za optimalno čuvanje hrane, za svaki odeljak preporučuje se povećavanje ili smanjivanje za 1 °C od podrazumevane temperature.
- Prikazana temperatura je najviša temperatura, a ne stvarna temperatura u uređaju.
- Stvarna temperatura u uređaju zavisi od sledećih faktora: sobne temperature, količine hrane i koliko često se vrata otvaraju, gde se uređaj nalazi. Podesite temperature uzimajući u obzir ove faktore.
- Ako dođe do bilo kakvih kontakata prsta ili kože sa kontrolnom tablom dok se ona čisti, može se aktivirati funkcija koju pokreće pritisnuto dugme.
- Ovaj uređaj ima integrisano uzemljenje samo radi potreba funkcionisanja.

## Automat za led i vodu

### Pre korišćenja automata za led i vodu

#### OPREZ

- Držite decu dalje od automata kako biste sprečili da se deca igraju sa komandama ili da ih oštete.
- Bacite prvih nekoliko šarži leda (oko 20 kocki i 7 čaša vode). Ovo je takođe neophodno uraditi ako uređaj niste koristili duže vreme.

- Očistite sistem automata za vodu ako se ne koristi 48 sati. Isperite sistem za vodu povezan sa dovodom vode ako se voda nije koristila 5 dana.
- Da biste očistili sistem automata za vodu, ispirajte sistem vodom 5 minuta i odbacite prvih nekoliko serija leda.
- Ne koristite tanke kristalne ili porcelanske posude prilikom sipanja vode ili leda iz automata.

## NAPOMENA

- Ako otvorite vrata zamrzivača tokom točenja vode, točenje vode će se prekinuti.
- Ako otvorite vrata frižidera dok se izdaje voda, kockice leda ili drobljeni led, proces izdavanja će se pauzirati. Kada zatvorite vrata, izabrana stavka će se nastaviti.
- Ako je obod šolje mali, voda može da počne da prska iz čaše ili da je potpuno promaši.
- Koristite šolju sa obodom od preko 68 mm u prečniku kada se izdaje voda, kockice leda ili drobljeni led.
- Kada ledomat pravi manje kockice leda ili kocke počnu da se spajaju, to može biti znak da mala količina vode snabdeva ledomat zbog nedovoljne količine vode u rezervoaru za vodu. Led se može takođe spojiti ako se ne koristi često ili ako je zamrzivač podešen na previsoku temperaturu.
- Normalno je da se nakon zamene filtera pojavi mlečna/zamućena voda u automatu. Taj vazduh u vodi će naposljetku nestati, a voda je bezbedna za piće tokom tog prelaska.

## Korišćenje automata za led i vodu

Pritisnite dugme za biranje automata više puta sve dok ne zasvetli lampica iznad željene ikonice.

Pritisnite ručicu automata ❶ čašom ili drugom posudom da dozirate kockice leda, vodu ili drobljeni led.

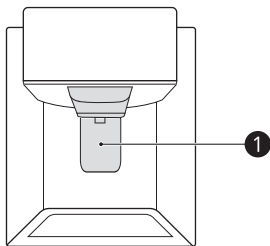

## Čišćenje automata

### Čišćenje ispusta za led i vodu

Često prebrišite ispust za vodu ❶ ili ispust za led ❷ čistom krpom jer se lako mogu zaprljati.

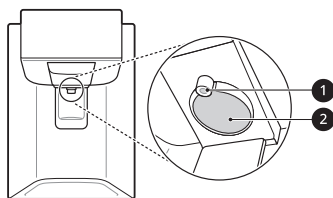

## NAPOMENA

- Dlačice krpe mogu da se zalepe za ispuste.

### Čišćenje dozirnog tasa

Prebrišite celu površinu vlažnom krpom. Automat se može navlažiti lako zbog prosutog leda ili vode.



## Punjenje rezervoara za vodu vodom

Ova funkcija je dostupna samo na nekim modelima.

Rezervoar za vodu čuva vodu koja se toči iz automata ili koju automatski ledomat koristi za proizvodnju leda.

- 1** Uklonite rezervoar automata za vodu tako što ćete ga izvuci dok držite dršku.

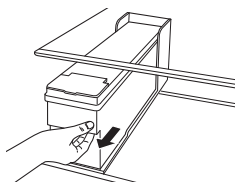

- 2** Otvorite poklopac ili čep rezervoara automata za vodu.

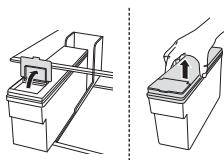

- 3** Napunite flaširanom ili čistom filtriranom vodom do referentne linije naznačene unutar rezervoara automata za vodu. (Ukupni kapacitet: 4 l)

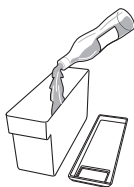

- 4** Nakon punjenja vodom, zatvorite poklopac ili čep rezervoara automata za vodu.

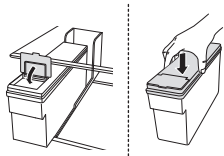

- 5** Ponovo postavite rezervoar automata za vodu na policu frižidera.

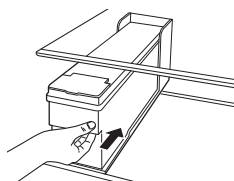

## ⚠ UPOZORENJE

- Sipajte vodu za piće u rezervoar ledomata ili automata za vodu.
- Nemojte da punite rezervoar za vodu pićima, osim vode i nemojte da ga punite vrućom vodom.

## ⚠ OPREZ

- Nemojte da primenjujete prekomernu silu ili udarac prilikom uklanjanja ili rasklapanja rezervoara automata za vodu. To može da dovede do oštećenja uređaja ili povrede.
- Deci ne treba dozvoliti da budu blizu rezervoara automata.

## NAPOMENA

- Pre korišćenja rezervoara automata za vodu nakon instalacije uređaja, potrebno je da ga operete pre punjenja vodom.
- Proverite da li je rezervoar automata za vodu ispravno postavljen u uređaju. Ako nije ispravno sklopljen, voda može da curi iz rezervoara u uređaj.
- Ako postoji nedovoljna količina vode u rezervoaru automata za vodu, to može uticati na veličinu i količinu kockica leda i može doći do prestanka proizvodnje leda.
- Ako nema vode u rezervoaru automata za vodu, funkcija hladne vode i leda u automatu ne može da se koristi. Proverite da li u rezervoaru automata za vodu ima vode i napunite ga vodom ako u njemu nema vode.

- Sačekajte najmanje 15 sekundi pre uklanjanja rezervoara za vodu nakon što ste točili vodu ili led iz automata.
- Zvuk iz rezervoara za vodu biće normalan kada se sipa voda u automat i automatski ledomat. To nije znak kvara.

## Automatski ledomat

Ova funkcija je dostupna samo na nekim modelima.

Ova funkcija se može razlikovati u zavisnosti od kupljenog modela.

### Pre korišćenja ledomata u vratima

- Ledomat počinje normalno da pravi led kad je prošlo otprilike 48 sati nakon što je uređaj inicijalno instaliran.
- Ako se spremnik za led u potpunosti napuni ledom, pravljenje leda će se zaustaviti.
- Zvuk leda koji upada u spremnik za led je normalna stvar.
- Ako se kockice leda dugo čuvaju u spremniku za led, mogu se grupisati i napraviti grumen, pa ih nije lako razdvojiti. U tom slučaju, ispraznite posudu za led i dopustite da se napravi svež led.

### **!** OPREZ

- Normalno je da se nakon zamene filtera pojavi mlečna ili zamućena voda u automatu. Taj vazduh u vodi će naposletku nestati i biće bezbedna za piće.
- Prvi led i voda koji se izdaju mogu sadržati čestice ili miris iz cevi za snabdevanje vodom ili iz rezervoara za vodu.
- Ako je led koji se izdaje izgubio boju, proverite da mogući razlog nisu rezervoar za vodu i snabdevanje vodom. Ako se problem i dalje javlja, obratite se centru za podršku korisnika LG Electronics. Ne koristite led ili vodu dok se problem ne reši.
- Ne pipajte ispušt za led ili automatski ledomat rukom ili alatkom.

- Ispustite led u čašu pre nego što u nju sipate vodu ili druga pića. Doći će do prskanja ako se led ispusti u čašu koja već sadrži tečnost.
- Nikada nemojte koristiti čašu koja je veoma uska ili duboka. Led se može zaglaviti u prostoru za led, što će uticati na rad uređaja.
- Držite čašu na odgovarajućoj udaljenosti od ispusta za led. Ako je čaša preblizu ispusta, može sprečiti ispuštanje leda.
- Izbacite led iz posude za led ako idete na odmor ili ako dođe do dužeg nestanka struje. Voda koja nastane usled topljenja leda može iscuriti iz aparata na pod.

### Ledomat u zamrzivaču

Ako su uslovi odgovarajući, automatski ledomat može automatski napraviti od 40 do 84 kockice u isto vreme, u roku od 24 sata. Ova količina se može menjati u zavisnosti od uslova (temperatura prostora oko uređaja, učestalost otvaranja vrata, količine uskladištene hrane u uređaju, itd.).

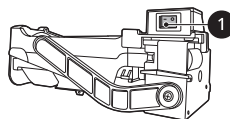

- 1 Prekidač za napajanje

### **!** OPREZ

- Ne stavljajte ruke u mehaničke delove automatskog ledomata, kao što su spremnik za led ili dispenser za led.
- Ne skidajte poklopac automatskog ledomata. Dodirivanje mehaničkih delova automatskog ledomata. Može doći do povrede.

### Uklanjanje / ponovno postavljanje spremnika za led

Otvor za izlazak leda može biti blokiran ledom ako se koristi samo opcija pravljenja drobljenog leda. Uklonite skupljeni led tako što ćete ukloniti spremnik za led i očistiti prolaz gumenom

lopaticom. Povremeno ispuštanje kockica leda takođe može pomoći u sprečavanju stvaranje mraza.

- 1 Držite i uklonite poklopac automatskog ledomata tako što ćete ga podignuti nagore.

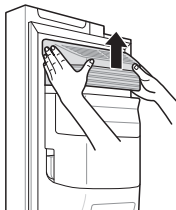

- 2 Da biste isključili automatski ledomat, podesite prekidač ledomata na položaj ISKLJUČENO (O).

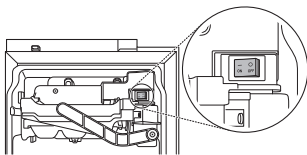

- 3 Držite posudu za led obema rukama i povucite je ka spolja dok je podižete nagore. Dodatna posuda za led možda neće biti priložena u zavisnosti od modela koji ste kupili.

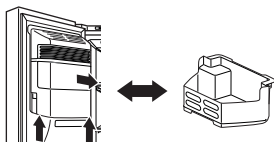

- 4 Montirajte je prateći obrnuti redosled radnji u odnosu na onaj koji važi za uklanjanje.

## ⚠ OPREZ

- Nemojte dodirivati mehaničke delove automatskog ledomata prstima ili nekim alatom. U suprotnom, uređaj se može oštetiti ili se možete povrediti.
- Nemojte rastavljati, popravljati ili vršiti izmene na automatskom ledomatu. Ove procese treba da obavi samo serviser.

- Potrebno je biti obazriv jer automatski ledomat radi neprekidno nakon što se vrata zamrzivača otvore dok je prekidač automatskog ledomata postavljen u položaj za uključivanje.
- Sprečite da se deca približavaju automatu.
- Kad vraćate posudu za led na svoje mesto, vodite računa da ste je dobro postavili. Ako je nagnuta ili ako ne stoji ravno, može se dogoditi da više ne proizvodi led usled ometanja senzora.

## Vrata u vratima

Ova funkcija je dostupna samo na nekim modelima.

### Korišćenje odeljka Vrata u vratima

Ručicu koja se nalazi na donjem delu vrata povucite nagore dok se vrata u vratima ne otvore.

Unutar vrata u vratima i u okolnim korpama ima dosta prostora, što vam omogućava da skladištite hranu na organizovan način.

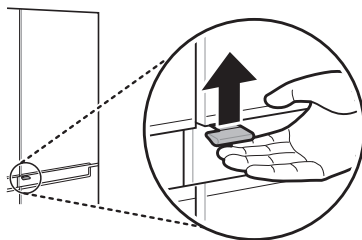

## ⚠ OPREZ

- Ne otvarajte vrata uređaja s vratima u vratima, i ne otvaraju vrata u vratima dok su vrata uređaja otvorena. Vrata u vratima mogu da udare o ivicu uređaja i da se oštete.

## Uklanjanje / ponovno postavljanje kutije Vrata u vratima

### ⚠ OPREZ

- Uklonite sadržaj iz odeljka Vrata u vratima pre uklanjanja.

- 1 U potpunosti otvorite vrata i uklonite sadržaj iz kutije Vrata u vratima. Podignite i izvucite kutiju Vrata u vratima.

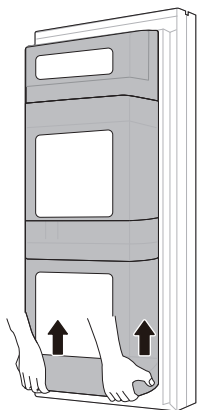

- 2 Montirajte je prateći obrnuti redosled radnji u odnosu na onaj koji važi za uklanjanje.

## Fioka

### ⚠ OPREZ

- Uvek ispraznite fioke pre nego što izvadite i koristite obe ruke kada ih uklanjate ili ponovo ubacujete.
- Postarajte se da vrata frižidera budu u potpunosti otvorena pre uklanjanja i ponovnog postavljanja fioka.

## Uklanjanje i ponovno postavljanje fioka

- 1 Uklonite sadržaj iz fioke. Držite ručicu fioka za povrće i lagano ih izvucite.
- 2 Podignite gore fioku za povrće i uklonite je tako što ćete je izvući.

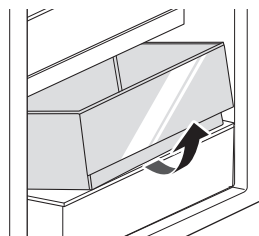

- 3 Ponovo postavite fioku prateći obrnuti redosled radnji u odnosu na onaj koji važi za uklanjanje.

### ⚠ OPREZ

- Uvek ispraznite fioke pre nego što izvadite i koristite obe ruke kada ih uklanjate ili ponovo ubacujete.
- Postarajte se da vrata frižidera budu u potpunosti otvorena pre uklanjanja i ponovnog sastavljanja fioka.

## Polica

### ⚠ OPREZ

- Staklene police su teške. Budite pažljivi kada ih pomerate.
- Nemojte prati staklene police toplom vodom ako su hladne. One mogu pući ukoliko su izložene nagloj promeni temperature ili udarcu.



## Uklanjanje i ponovno postavljanje police

- 1 Nagnite prednji deo police nagore i zatim podignite policu ravno naviše.
- 2 Izvucite policu.

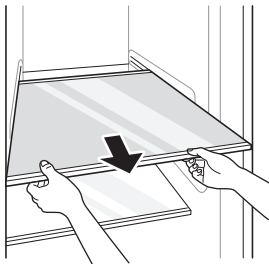

- 3 Montirajte je prateći obrnuti redosled radnji u odnosu na onaj koji važi za uklanjanje.

### **!** OPREZ

- Staklene police su teške. Budite pažljivi kada ih pomerate.
- Nemojte prati staklene police toplom vodom ako su hladne. One mogu pući ukoliko su izložene nagloj promeni temperature ili udarcu.
- Proverite s jedne strane na drugu da li su police u ravni. Ukoliko se to ne uradi, policu može pasti ili se hrana može prosuti.

## Korpa na vratima

### Uklanjanje i ponovno postavljanje korpe u vratima

- 1 Držite obe ivice korpe i izvadite je tako što ćete je podići nagore.

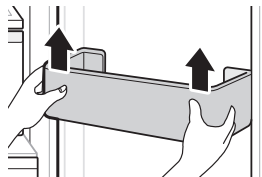

- 2 Ponovo postavite korpe na vratima prateći obrnuti redosled radnji u odnosu na onaj koji važi za uklanjanje.

# PAMETNE FUNKCIJE

## Aplikacija LG ThinQ

Ova funkcija je dostupna samo na modelima sa Wi-Fi-jem.

Aplikacija **LG ThinQ** omogućava vam da komunicirate sa uređajem koristeći pametni telefon.

### Funkcija aplikacije LG ThinQ

#### Smart Diagnosis

Ako naiđete na problem tokom korišćenja uređaja, ova funkcija Smart Diagnosis će vam pomoći da dijagnostikujete problem.

#### NAPOMENA

- Aplikacija je podložna promenama radi unapređenja rada proizvoda i to bez prethodnog obaveštenja korisnika.

### Instalacija aplikacije LG ThinQ

Pretražite aplikaciju **LG ThinQ** u radnji Google Play Store & Apple App Store putem pametnog telefona. Pratite uputstva za preuzimanje i instalaciju aplikacije.

## Smart Diagnosis

Upotrebite tu funkciju da lakše dijagnostikujete i otklonite probleme sa svojim uređajem.

#### NAPOMENA

- Zbog razloga koji se ne mogu pripisati nemaru kompanije LG-e, usluga možda neće biti u funkciji zbog spoljašnjih faktora, kao što su, bez ograničenja, nedostupnost funkcije Wi-Fi, prekid povezivanja sa funkcijom Wi-Fi, politika lokalne prodavnice aplikacija ili nedostupnost aplikacije.
- Funkcija može da podleže promenama bez prethodnog upozorenja i može da se javlja u različitim oblicima u zavisnosti od toga gde se nalazite.

## Korišćenje aplikacije LG ThinQ za dijagnostikovanje problema

Ako iskusite problem sa svojim uređajem koji podržava Wi-Fi, može da prenese podatke o otkrivanju i otklanjanju problema na pametan telefon korišćenjem aplikacije **LG ThinQ**.

- Pokrenite aplikaciju **LG ThinQ** i izaberite funkciju **Smart Diagnosis** u meniju. Pratite uputstva priložena u aplikaciji **LG ThinQ**.

## Korišćenje zvučne dijagnostike za dijagnostikovanje problema

Pratite uputstva u nastavku za korišćenje metode zvučne dijagnostike.

- Pokrenite aplikaciju **LG ThinQ** i izaberite funkciju **Smart Diagnosis** u meniju. Pratite uputstva za zvučnu dijagnostiku priložena u aplikaciji **LG ThinQ**.

- 1 Pritisnite dugme **Lock** da biste aktivirali funkciju zaključavanja.
  - Ako je ekran zaključan duže od 5 minuta, morate da isključite zaključavanje i da ga zatim ponovo uključite.
- 2 Otvorite vrata frižidera, a zatim držite telefon na gornjoj desnoj rupici zvučnika.

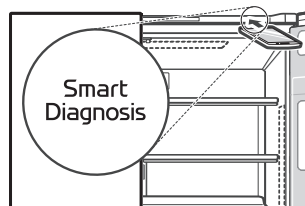

- 3 Pritisnite i zadržite dugme **Freezer** tri sekunde ili duže dok držite telefon za zvučnik dok se ne završi prenos podataka.
- 4 Nakon što se obavi prenos podataka, dijagnoza se prikazuje u aplikaciji.

### **NAPOMENA**

- Za najbolje rezultate nemojte da pomerate telefon dok se zvukovi prenose.
-

# ODRŽAVANJE

## Čišćenje

### Opšti saveti za čišćenje

- Obavljanje ručnog odmrzavanja, održavanja ili čišćenja uređaja dok se hrana nalazi u zamrzivaču može da dovede do povećanja temperature hrane i smanjenja njenog roka trajanja tokom čuvanja.
- Redovno čistite sve površine koje mogu doći u dodir sa hranom.
- Prilikom čišćenja unutrašnjih ili spoljnih površina uređaja, nemojte da koristite grube četke, pastu za zube ili zapaljive materijale. Nemojte da koristite sredstva za čišćenje koja sadrže zapaljive materije. To može da izazove gubitak boje ili oštećenje uređaja.
  - Zapaljive materije: alkohol (etanol, metanol, izopropil alkohol, izobutil alkohol, itd), razređivači, izbeljivači, benzen, zapaljive tečnosti, abrazivi itd.
- Nakon čišćenja proverite da li je kabl za napajanje oštećen.

### Čišćenje spoljašnjosti

- Kada usisavanjem čistite spoljne ventilacione otvore uređaja, onda treba izvući kabl za napajanje iz utičnice da biste izbegli statičko pražnjenje koje bi moglo da ošteti elektroniku ili da izazove strujni udar. Redovno čišćenje ventilacionih otvora pozadi i sa strane preporučuje se da bi se održao pouzdan i ekonomičan rad jedinice.
- Održavajte ventilacione otvore na spoljašnjosti uređaja čiste. Blokirani ventilacioni otvori mogu da dovedu do požara ili oštećenja uređaja.
- Za spoljašnjost uređaja koristite čist sunder ili meku krpu sa blagim deterdžentom u toploj vodi. Nemojte da koristite abrazivna ili nagrizajuća sredstva za čišćenje. Nemojte da koristite kontaminirane krpe kada čistite vrata od nerđajućeg čelika. Uvek koristite zasebnu krpu i brišite u istom smeru kao i tekstura. To pomaže u smanjenju fleka i sprečavanju promene boje.

### Čišćenje unutrašnjosti

- Kada se polica ili fioka uklanjaju iz unutrašnjosti uređaja, sklonite svu skladištenu hranu sa police ili iz fioke da biste sprečili da dođe do povrede ili oštećenja uređaja. U suprotnom, može doći do povrede zbog težine skladištene hrane.
- Odvojite police i fioke i očistite ih vodom, a zatim ih dovoljno osušite pre nego što ih ponovo postavite.
- Redovno brišite zaptivače na vratima pomoću vlažne mekane krpe.
- Treba očistiti mrlje i ono što se prospe u korpu na vratima jer to može da ugrozi mogućnost skladištenja hrane u korpi, a može je i oštetiti.
- Nikada ne perite police ili posude u mašini za pranje sudova. Delovi se mogu deformisati usled toplote.
- Sistem za automatsko otapanje u ovom uređaju obezbeđuje potpuno otapanje naslaga leda nastalih pri radu uređaja u uobičajenim radnim uslovima. Korisnici ne moraju ručno da ga otapaju.

### Čišćenje poklopca isparivača

Koristite usisivač sa četkom da biste očistili poklopac i ventilacione otvore isparivača. Nemojte da uklanjate panel koji prekriva kalem isparivača. Preporučujemo da se to obavlja na svakih 12 meseci da bi se održala radna efikasnost.

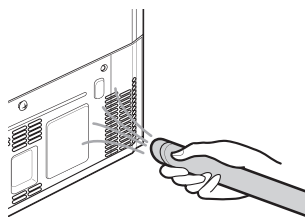

## Filter za vodu

Ova funkcija je dostupna samo na nekim modelima.

### Pre zamene filtera za vodu

#### **UPOZORENJE**

- Nemojte da omogućavate da deca imaju pristup malim delovima tokom instalacije ovog proizvoda.
- Nemojte da koristite sa vodom koja je mikrobiološki nebezbedna ili nepoznatog kvaliteta bez odgovarajuće dezinfekcije pre ili nakon sistema. Sistemi sertifikovani za smanjenje broja parazita mogu se koristiti na dezinfikovanoj vodi koja može sadržati parazite koji se mogu filtrirati.

#### **OPREZ**

- Nemojte da instalirate ako pritisak vode premašuje 1 MPa. Ako pritisak vode premašuje 1 MPa, morate da instalirate ventil za ograničavanje pritiska. Obratite se stručnjaku za vodovodne instalacije ako niste sigurni kako da proverite pritisak vode.
- Nemojte da instalirate u uslovima u kojima može doći do pojave vodenog udara. Ako postoje uslovi za pojavu vodenog udara, morate da instalirate uređaj za sprečavanje pojave vodenog udara. Obratite se stručnjaku za vodovodne instalacije ako niste sigurni kako da proverite ovo stanje.
- Nemojte da instalirate na dovodu vruće vode. Maksimalna radna temperatura vode u ovom sistemu za filtriranje je 37,8 °C.
- Zaštitite filter od zamrzavanja. Ispustite vodu iz filtera kada temperature padnu ispod 4,4 °C.
- Jednokratni uložak filtera MORA da se zameni na svakih 6 meseci, pri nominalnom kapacitetu ili ako dođe do primetnog smanjenja brzine protoka.
- Kada je na sistemu za vodu postavljen uređaj za sprečavanje povratnog toka, mora se postaviti uređaj za kontrolu pritiska zbog toplotne ekspanzije.

- Uverite se da su sva creva i priključci čvrsto povezani i da nema curenja.

#### **NAPOMENA**

- S obzirom na to da je testiranje obavljeno u standardnim laboratorijskim uslovima, stvarne performanse se mogu razlikovati.
- Od suštinskog značaja je da se zahtevi u vezi sa instalacijom, održavanjem i zamenom filtera koje propisuje proizvođač sprovedu da bi proizvod imao učinak koji se oglašava.

## Zamena filtera za vodu (model sa priključkom za dovod vode)

\*1 Ova funkcija je dostupna samo na nekim modelima.

Filter se mora menjati na svakih 6 meseci ili kada lampica indikatora zasvetli ili kada se smanji ispušt iz automata za vodu.

- Da biste kupili zamenski filter za vodu:
  - Koristite zamenski uložak: ADQ736939\*\*
  - Posetite svog lokalnog prodavca ili distributera ili se obratite centru za podršku korisnika LG Electronics. Za dodatnu pomoć, posetite naš veb-sajt na lg.com

#### **Vrsta navrtke za navoj\*1**

- 1 Olabavite čep na zavijanje.

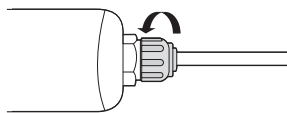

- 2 Izvucite cev iz čepa filtera za vodu sve dok obojena linija 1 ne postane vidljiva.

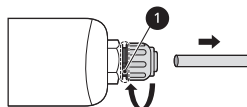

- 3 Gurnite cev u čep filtera za vodu tako da kraj bude u potpunosti zatvoren.

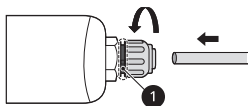

- 4 Zategnite čep na zavijanje sve dok se obojena linija na filteru za vodu više ne vidi.

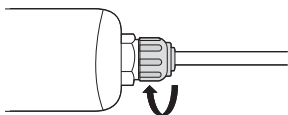

- 5 Pritisnite dugme **Water Filter** i zadržite ga 3 sekunde. Na ovaj način se resetuje ikona **Replacement Filter**. Novi filter za vodu je aktivan.

- 6 Točite vodu oko 5 minuta da biste uklonili zarobljeni vazduh i nečistoće iz sistema.

**Tip priključka koji se povezuje guranjem**\*1

- 1 Uklonite čep na zavijanje.

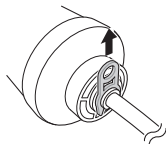

- 2 Izvucite cev iz filtera za vodu.

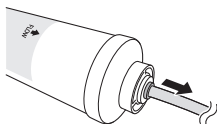

- 3 Gurnite cev filter za vodu tako da kraj bude u potpunosti zatvoren.

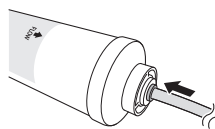

- 4 Ubacite čep na zavijanje sve dok se obojena linija na filteru za vodu više ne vidi.

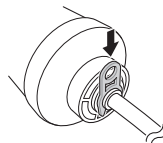

- 5 Pritisnite dugme **Water Filter** i zadržite ga 3 sekunde. Na ovaj način se resetuje ikona **Replacement Filter**. Novi filter za vodu je aktivan.

- 6 Točite vodu oko 5 minuta da biste uklonili zarobljeni vazduh i nečistoće iz sistema.

## ⚠ OPREZ

- Ako ne zamenite filtere kada je to potrebno ili ako koristite filtere za vodu koje nije odobrila kompanija LG, može doći do curenja iz uložaka za vodu, što može dovesti do oštećenja imovine.

## Filter za vazduh

### Ponovna upotreba filtera za vazduh

Možete ponovo da koristite filter za vazduh tako što ćete ukloniti neprijatne mirise iz filtera za vazduh.

1 Izvucite gornju fioku frižidera.

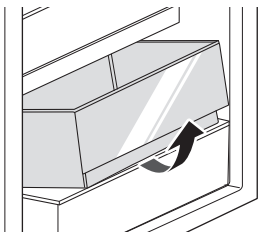

## ⚠ OPREZ

- Nemojte vodom da perete filter za vazduh.

2 Odvrtite vijak na filteru za vazduh.

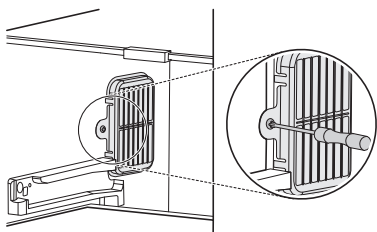

3 Pritisnite kuke na filteru za vazduh i zatim ga izvadite.

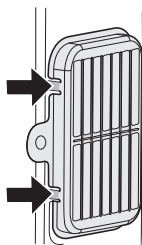

4 Osušite filter za vazduh fenom ili tako što ćete ga ostaviti na suncu.

- Prirodni prah palminog drveta koristi se da filter za vazduh poveća učinak deodorizacije. Čak i ako otpadne, nije štetan. Obrišite ga krpom ili ubrusom.

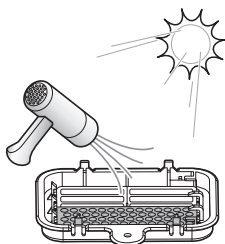

# REŠAVANJE PROBLEMA

## Pre pozivanja servisa

### Led i voda

Simptomi	Mogući uzrok i rešenje
Automatski ledomat ne pravi led ili pravi male količine leda.	<b>Da li ste skoro instalirali uređaj?</b> <ul style="list-style-type: none"> <li>Ledomat normalno pravi led kad je prošlo otprilike 48 sati nakon što je uređaj instaliran.</li> <li>Ako je temperatura u frižideru preniska, filter za vodu može da se zamrzne i blokira protok vode do ledomata.</li> </ul>
	<b>Da li ste povezali cev za snabdevanje vodom sa uređajem i otvorili ventil?</b> <ul style="list-style-type: none"> <li>Povežite cev za snabdevanje vodom sa uređajem i potpuno otvorite ventil.</li> </ul>
	<b>Da li je crevo za snabdevanje vodom savijeno?</b> <ul style="list-style-type: none"> <li>Ako je crevo za snabdevanje vodom savijeno, to može ugroziti protok vode.</li> </ul>
	<b>Da li ste u poslednje vreme ispustili veliku količinu leda?</b> <ul style="list-style-type: none"> <li>Potrebno je oko 24 sata da se napravi još leda u automatskom ledomatu. Molimo sačekajte.</li> </ul>
	<b>Da li ste podesite prekidač ledomata ili dugme za automatski ledomat na kontrolnoj tabli na UKLJUČENO?</b> <ul style="list-style-type: none"> <li>Pritisnite I na prekidaču automatskog ledomata ili podesite dugme za automatski ledomat na kontrolnoj tabli na <b>ON</b>. (Za više detalja o načinu korišćenja posetite veb sajt LG Electronics ili koristite svoj pametni uređaj.)</li> </ul>
	<b>Da li je temperatura u zamrzivaču previsoka?</b> <ul style="list-style-type: none"> <li>Ako je postavljena temperatura previsoka, led će se sporo praviti ili se uopšte neće praviti. Postavite temperaturu zamrzivača na -18 °C da bi automatski ledomat normalno radio.</li> </ul>
	<b>Da li ste često otvarali vrata uređaja?</b> <ul style="list-style-type: none"> <li>Ako suviše često otvarate vrata uređaja, hladan vazduh će izlaziti napolje i to će smanjiti brzinu kojom se pravi led. Nemojte često da otvarate i zatvarate vrata uređaja.</li> </ul>
	<b>Da li je uređaj potpuno zatvoren?</b> <ul style="list-style-type: none"> <li>Ako vrata uređaja nisu potpuno zatvorena, povećaće se temperatura u zamrzivaču što će usporiti brzinu pravljenja leda. Zatvorite vrata uređaja u potpunosti.</li> </ul>
Led se ne izdaje.	<b>Ne možete da čujete zvuk leda koji izlazi?</b> <ul style="list-style-type: none"> <li>Da biste izdali led, na kontrolnoj tabli naizmenično izaberite režime za kockice leda i drobljeni led.</li> </ul>



Simptomi	Mogući uzrok i rešenje
Led se ne izdaje.	<p><b>Da li je blokiran prolaz za led? (Prolaz za led možete da proverite odvajanjem spremnika za led.)</b></p> <ul style="list-style-type: none"> <li>• Led ne može da se izdaje ispravno ako je prolaz za led blokiran. Redovno proveravajte i čistite prolaz za led.</li> </ul>
Ne izlazi voda.	<p><b>Možda je dovodni ventil zatvoren. (Samo za modele sa priključkom za vodu)</b></p> <ul style="list-style-type: none"> <li>• Otvorite ventil za dovod vode.</li> <li>• Proverite da li je temperatura u frižideru preniska jer filter za vodu može da se zamrzne i blokira protok vode do automata.</li> </ul>
	<p><b>Možda je rezervoar automata za vodu prazan. (Samo modeli za koje nije potreban priključak za vodu)</b></p> <ul style="list-style-type: none"> <li>• Napunite rezervoar automata za vodu.</li> </ul>
	<p><b>Da li je ventil za dovod vode zatvoren? (Samo za modele sa priključkom za vodu)</b></p> <ul style="list-style-type: none"> <li>• Otvorite ventil za dovod vode.</li> </ul>
	<p><b>Da li koristite nefiltriranu vodu?</b></p> <ul style="list-style-type: none"> <li>• Nefiltrirana voda može da sadrži veliku količinu raznih teških metala ili nepoznatih supstanci, tako da može da dođe do začepjenja filtera u ranoj fazi, bez obzira na rok trajanja filtera.</li> </ul>
Voda ima čudan ukus.	<p><b>Da li je ukus vode drugačiji u odnosu na ukus vode iz prethodnog prečišćivača vode?</b></p> <ul style="list-style-type: none"> <li>• Da li prečišćena ili hladna voda nije korišćena duži vremenski period?</li> </ul>
	<p><b>Da li je prošlo mnogo vremena od kad ste instalirali i zamenili filter?</b></p> <ul style="list-style-type: none"> <li>• Ako se koristi filter kojim je istekao rok, performanse prečišćavanja se mogu smanjiti. Preporučuje se da se filter zameni u skladu sa periodom za zamenu filtera.</li> </ul>
	<p><b>Da li ste pravilno isprali filter u početnoj fazi nakon instalacije?</b></p> <ul style="list-style-type: none"> <li>• Kada po prvi put instalirate ili zamenite filter, uklonite ostatke vazduha i aktivnog uglja iz unutrašnjosti filtera. Koristite uređaj nakon izdavanja i pražnjenja oko 5 litara prečišćene vode iz automata pritiskom na ručicu za sipanje vode. (Aktivan ugallj je bezopasan po ljude.)</li> </ul>
	<p><b>Da li prečišćena ili hladna voda nije korišćena duži vremenski period?</b></p> <ul style="list-style-type: none"> <li>• Ukus ustajale vode se može promeniti zbog razvoja bakterija. Koristite proizvod nakon izdavanja i pražnjenja oko 5 litara (oko 3 minuta) iz automata za vodu.</li> </ul>

## Hlađenje

Simptomi	Mogući uzrok i rešenje
Nema hlađenja ili zamrzavanja.	<b>Da li je došlo do nestanka struje?</b> <ul style="list-style-type: none"> <li>• Proverite da li drugi uređaji rade.</li> </ul>
	<b>Proverite da li drugi uređaji rade.</b> <ul style="list-style-type: none"> <li>• Ispravno prikopčajte utikač za napajanje u utičnicu.</li> </ul>
	<b>Moguće je da je pregoreo osigurač ili je došlo do iskakanja automatskog prekidača. Ili je uređaj uključen u utičnicu koja ima GFCI (prekidač uzemljenja), a automatski prekidač utičnice je iskočio.</b> <ul style="list-style-type: none"> <li>• Proverite glavnu razvodnu kutiju i zamenite osigurač ili resetujte automatski prekidač. Nemojte da povećavate kapacitet osigurača. Ako je problem u preopterećenju strujnog kola, kvalifikovani električar treba da ga popravi.</li> <li>• Resetujte automatski prekidač na GFCI-ju. Ako se problem nastavi, pozovite električara.</li> </ul>
Hlađenje ili zamrzavanje je slabo.	<b>Da li je temperatura frižidera ili zamrzivača postavljena na najtoplije podešavanje?</b> <ul style="list-style-type: none"> <li>• Postavite temperaturu frižidera ili zamrzivača na hladnije podešavanje.</li> </ul>
	<b>Da li je uređaj na direktnoj sunčevoj svetlosti ili je blizu objekta koji stvara toplotu, npr. rerna ili grejalica?</b> <ul style="list-style-type: none"> <li>• Proverite oblast instalacije i ponovo ga instalirajte dalje od objekata koji stvaraju toplotu.</li> </ul>
	<b>Da li ste unutra stavili vruću hranu bez prvobitnog hlađenja hrane?</b> <ul style="list-style-type: none"> <li>• Ohladite hranu pre nego što je stavite u frižider ili zamrzivač.</li> </ul>
	<b>Da li ste stavili previše hrane?</b> <ul style="list-style-type: none"> <li>• Održavajte odgovarajuću razdaljinu između hrane.</li> </ul>
	<b>Da li su vrata na uređaju potpuno zatvorena?</b> <ul style="list-style-type: none"> <li>• Skroz zatvorite vrata i proverite da skladištena hrana ne smeta vratima.</li> </ul>
	<b>Da li ima dovoljno prostora oko uređaja?</b> <ul style="list-style-type: none"> <li>• Podesite položaj instalacije da biste obezbedili dovoljno prostora oko uređaja.</li> </ul>
U uređaju je neprijatan miris.	<b>Da li je temperatura frižidera ili zamrzivača postavljena na „Toplo“?</b> <ul style="list-style-type: none"> <li>• Postavite temperaturu frižidera ili zamrzivača na hladnije podešavanje.</li> </ul>
	<b>Da li ste unutra stavili hranu koja ima jak miris?</b> <ul style="list-style-type: none"> <li>• Hranu koja ima jak miris čuvajte u zatvorenim posudama.</li> </ul>
	<b>Možda se voće ili povrće pokvarilo u fioci.</b> <ul style="list-style-type: none"> <li>• Bacite pokvareno povrće i očistite fioku za povrće. Nemojte previše dugo da čuvate povrće u fioci za povrće.</li> </ul>

## Kondenzacija i mraz

Simptomi	Mogući uzrok i rešenje
Kondenzacija se javlja unutar uređaja ili na dnu poklopca fioke za povrće.	<b>Da li ste unutra stavili vruću hranu bez prvobitnog hlađenja hrane?</b> <ul style="list-style-type: none"> <li>• Toplu hranu prvo ohladite pre nego što je stavite u frižider ili zamrzivač.</li> </ul>
	<b>Da li ste ostavili otvorena vrata uređaja?</b> <ul style="list-style-type: none"> <li>• Iako će kondenzacija nestati brzo nakon što zatvorite vrata uređaja, možete da je obrišete pomoću suve tkanine.</li> </ul>
	<b>Da li često otvarate i zatvarate vrata uređaja?</b> <ul style="list-style-type: none"> <li>• Kondenzacija može da nastane zbog temperaturne razlike u odnosu na spoljašnjost. Obrišite vlagu suvom tkaninom.</li> </ul>
	<b>Da li ste unutra stavili toplu ili vlažnu hranu koju niste je zatvorili u posudu?</b> <ul style="list-style-type: none"> <li>• Hranu čuvajte u pokrivenoj ili zatvorenoj posudi.</li> </ul>
Led se formirao u zamrzivaču.	<b>Možda vrata nisu zatvorena kako treba.</b> <ul style="list-style-type: none"> <li>• Proverite da namirnica unutar uređaja ne blokira vrata i proverite da li su vrata čvrsto zatvorena.</li> </ul>
	<b>Da li ste unutra stavili vruću hranu bez prvobitnog hlađenja hrane?</b> <ul style="list-style-type: none"> <li>• Ohladite hranu pre nego što je stavite u frižider ili zamrzivač.</li> </ul>
	<b>Da li je ulaz ili izlaz za vazduh u zamrzivaču blokiran?</b> <ul style="list-style-type: none"> <li>• Uverite se da ulaz ili izlaz za vazduh nije blokiran tako da vazduh može unutra da cirkuliše.</li> </ul>
	<b>Da li je zamrzivač prepunjen?</b> <ul style="list-style-type: none"> <li>• Održavajte odgovarajuću razdaljinu između hrane.</li> </ul>
Sa unutrašnje ili spoljašnje strane uređaja formirao se led ili kondenzacija.	<b>Da li ste često otvarali i zatvarali vrata uređaja ili su vrata uređaja nepravilno zatvorena?</b> <ul style="list-style-type: none"> <li>• Led ili kondenzacija mogu da se formiraju ako vazduh spolja uđe u uređaj.</li> </ul>
	<b>Da li je okruženje instalacije vlažno?</b> <ul style="list-style-type: none"> <li>• Kondenzacija može da se pojavi na spoljnoj strani uređaja ako je prostorija u kojoj je instaliran previše vlažna ili ako je vlažnost vazduha povećana, npr. kada pada kiša. Obrišite vlagu koja se pojavi suvom tkaninom.</li> </ul>
Strane ili prednja strana uređaja su vrući.	<b>U ovim delovima uređaja su ugrađene antikondenzacijske cevi da bi se smanjila kondenzacija koja se formira u delu oko vrata.</b> <ul style="list-style-type: none"> <li>• Cev za oslobađanje toplote i sprečavanje kondenzacije instalirana je sa prednje strane uređaja, i sa strane. Ona može da bude izrazito vruća odmah nakon instaliranja uređaja ili tokom leta. Budite uvereni da to nije problem već sasvim normalno.</li> </ul>
Ima vode van ili unutar uređaja.	<b>Da li negde oko uređaja curi voda?</b> <ul style="list-style-type: none"> <li>• Proverite da voda ne curi iz sudopere ili drugog mesta.</li> </ul>

Simptomi	Mogući uzrok i rešenje
Ima vode van ili unutar uređaja.	<p><b>Da li ima vode na dnu uređaja?</b></p> <ul style="list-style-type: none"> <li>• Proverite da li voda dolazi od topljenja smrznute hrane ili polomljene ili prevrnute posude.</li> </ul>

## Delovi i funkcije

Simptomi	Mogući uzrok i rešenje
Vrata uređaja nisu čvrsto zatvorena.	<p><b>Da li je uređaj nagnut prema napred?</b></p> <ul style="list-style-type: none"> <li>• Podesite prednje nožice da biste malo uzdigli prednju stranu.</li> </ul>
	<p><b>Da li su police pravilno sastavljene?</b></p> <ul style="list-style-type: none"> <li>• Ponovo postavite police ako je potrebno.</li> </ul>
	<p><b>Da li ste vrata zatvorili upotrebom prekomerne sile?</b></p> <ul style="list-style-type: none"> <li>• Ako upotrebite preveliku silu ili brzinu tokom zatvaranja vrata, ona mogu na kratko ostati otvorena pre zatvaranja. Postarajte se da ne lupate vratima. Zatvorite vrata nežno.</li> </ul>
Vrata uređaja se teško otvaraju.	<p><b>Da li ste vrata otvorili odmah nakon zatvaranja?</b></p> <ul style="list-style-type: none"> <li>• Ako vrata uređaja pokušate da otvorite u roku od 1 minuta nakon zatvaranja, možete imati poteškoće zbog pritiska unutar uređaja. Pokušajte da ponovo otvorite vrata uređaja nakon nekoliko minuta kako bi se stabilizovao unutrašnji pritisak.</li> </ul>
Lampa koja je unutar uređaja se ne uključuje.	<p><b>Kvar na lampi</b></p> <ul style="list-style-type: none"> <li>• Zatvorite vrata i ponovo ih otvorite. Ako se lampa ne upali, obratite se centru za informacije za korisnike kompanije LG Electronics. Ne pokušavajte da uklonite lampu.</li> </ul>

## Buka

Simptomi	Mogući uzrok i rešenje
Uređaj je bučan i proizvodi čudne zvukove.	<p><b>Da li je uređaj instaliran na tankom ili neravnom podu?</b></p> <ul style="list-style-type: none"> <li>• Instalirajte uređaj na čvrstom i ravnom podu.</li> </ul>
	<p><b>Da li zadnja strana uređaja dodiruje zid?</b></p> <ul style="list-style-type: none"> <li>• Podesite položaj instalacije da biste napravili dovoljno prostora oko uređaja.</li> </ul>
	<p><b>Da li ima raštrkanih predmeta iza uređaja?</b></p> <ul style="list-style-type: none"> <li>• Uklonite raštrkane predmete koji se nalaze iza uređaja.</li> </ul>

Simptomi	Mogući uzrok i rešenje
Uređaj je bučan i proizvodi čudne zvukove.	<p><b>Da li je neki predmet na uređaju?</b></p> <ul style="list-style-type: none"> <li>• Uklonite predmet sa uređaja.</li> </ul>
Zvukovi škljocanja	<p><b>Kontrola odmrzavanja škljocnuće kada automatski ciklus odmrzavanja počne i završi se. Kontrola termostata (ili kontrola uređaja na nekim modelima) takođe će škljocnuti tokom uključivanja i isključivanja ciklusa.</b></p> <ul style="list-style-type: none"> <li>• Normalan rad</li> </ul>
Zvukovi klepetanja	<p><b>Klepetanje može da dolazi od toka rada uređaja, cevi za vodu sa zadnje strane uređaja (samo za modele za priključkom za vodu) ili predmeta koji se drže na uređaju ili oko njega.</b></p> <ul style="list-style-type: none"> <li>• Normalan rad</li> </ul>
	<p><b>Uređaj nije ravno postavljen na pod.</b></p> <ul style="list-style-type: none"> <li>• Pod je slab ili neravan ili je potrebno poravnati nogice za nivelisanje. Pogledajte odeljak „Nivelisanje vrata“.</li> </ul>
	<p><b>Uređaj sa linearnim kompresorom je premeštan dok radi.</b></p> <ul style="list-style-type: none"> <li>• Normalan rad. Ako kompresor ne prestane da klepeće nakon 3 minuta, isključite napajanje na uređaju i zatim ga ponovo uključite.</li> </ul>
Zvukovi šištanja	<p><b>Motor ventilatora za isparavanje pokreće vazduh kroz odeljke frižidera i zamrzivača.</b></p> <ul style="list-style-type: none"> <li>• Normalan rad</li> </ul>
	<p><b>Vazduh se usmerava preko isparivača pomoću ventilatora za isparavanje.</b></p> <ul style="list-style-type: none"> <li>• Normalan rad</li> </ul>
Zvukovi krkljanja	<p><b>Tečnost uređaja teče kroz sistem za hlađenje.</b></p> <ul style="list-style-type: none"> <li>• Normalan rad</li> </ul>
Zvukovi pucketanja	<p><b>Skupljanje i širenje unutrašnjih zidova zbog temperaturnih promena.</b></p> <ul style="list-style-type: none"> <li>• Normalan rad</li> </ul>
Vibriranje	<p><b>Ako strane ili zadnja strana uređaja dodiruju plakar ili zid, neke od normalnih vibracija mogu praviti zvukove.</b></p> <ul style="list-style-type: none"> <li>• Da biste otklonili buku, obezbedite da strane i zadnja strana ne budu u dodiru sa zidom ili plakarom.</li> </ul>

## Wi-Fi

Simptomi	Mogući uzrok i rešenje
Vaš aparat i pametni telefon nisu priključeni na Wi-Fi mrežu.	<b>Lozinka za Wi-Fi mrežu na koju pokušavate da se priključite nije ispravna.</b> <ul style="list-style-type: none"> <li>Pronađite Wi-Fi mrežu na koju je priključen vaš pametni telefon i uklonite je, a zatim registrujte svoj uređaj na <b>LG ThinQ</b>.</li> </ul>
	<b>Mobilni podaci na vašem pametnom telefonu su uključeni.</b> <ul style="list-style-type: none"> <li>Isključite opciju <b>Mobilni podaci</b> na svom pametnom telefonu i registrujte uređaj pomoću Wi-Fi mreže.</li> </ul>
	<b>Naziv bežične mreže (SSID) nije ispravno podešen.</b> <ul style="list-style-type: none"> <li>Naziv bežične mreže (SSID) treba da se sastoji od kombinacije latiničnih slova i brojeva. (Nemojte da koristite posebne znakove)</li> </ul>
	<b>Frekvencija rutera nije 2,4 GHz.</b> <ul style="list-style-type: none"> <li>Podržani su samo ruteri čija je frekvencija 2,4 GHz. Podesite bežični ruter na 2,4 GHz i priključite uređaj na bežični ruter. Da biste proverili frekvenciju rutera, obratite se provajderu internet usluga ili proizvođaču rutera.</li> </ul>
	<b>Udaljenost između uređaja i bežičnog rutera je suviše velika.</b> <ul style="list-style-type: none"> <li>Ako je udaljenost između uređaja i bežičnog rutera suviše velika, signal može da bude suviše slab i veza možda neće biti ispravno konfigurisana. Stavite ruter bliže uređaju.</li> </ul>

## Korisnička služba i servis

Obratite se centru za informisanje korisnika kompanije LG Electronics.

- Da biste pronašli informacije ovlašćenom servisu kompanije LG, posetite naš veb-sajt na [www.lg.com](http://www.lg.com).
- Samo kvalifikovano servisno osoblje iz ovlašćenog servisa kompanije LG treba da rasklapa, popravlja ili menja uređaj.
- Minimalni garantni period ovog frižidera je 24 meseca.
- Rezervni delovi navedeni u Uredbi EU 2019/2019 dostupni su u trajanju od 7 godina (samo zaptivke na vratima su dostupne 10 godina).
- Za kupovinu rezervnih delova obratite se korisničkom informativnom centru kompanije LG Electronics ili putem našeg veb-sajta [www.lg.com](http://www.lg.com).

## NAPOMENA

- Uredba EU 2019/2019, koja važi od 1. marta 2021, povezana je sa klasama energetske efikasnosti iz Uredbe EU 2019/2016.
- Za više informacija o energetske efikasnosti uređaja posetite <https://ec.europa.eu> i obavite pretragu pomoću naziva modela (važi od 1. marta 2021.).
- Skenirajte QR kod na etiketi energetske efikasnosti na uređaju na kojoj se nalazi veza za informacije koje se odnose na performanse uređaja u bazi podataka EU EPREL. Čuvajte etiketu energetske efikasnosti za reference zajedno sa svim ostalim dokumentima dostavljenim uz uređaj (važi od 1. marta 2021.).

### NAPOMENA

- Naziv modela se može naći na nalepnici s tehničkim podacima na uređaju.
- Ovaj proizvod sadrži izvor svetlosti klase energetske efikasnosti G.

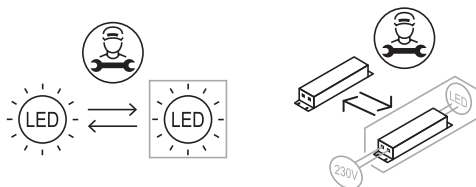

# PRILOG

## BRIGA O ŽIVOTNOJ SREDINI

### Odlaganje starog aparata



## ENGLISH

### Disposal of Your Old Appliance

- This crossed-out wheeled bin symbol indicates that waste electrical and electronic products (WEEE) should be disposed of separately from the municipal waste stream.
- Old electrical products can contain hazardous substances so correct disposal of your old appliance will help prevent potential negative consequences for the environment and human health. Your old appliance may contain reusable parts that could be used to repair other products, and other valuable materials that can be recycled to conserve limited resources.
- You can take your appliance either to the shop where you purchased the product, or contact your local government waste office for details of your nearest authorised WEEE collection point. For the most up to date information for your country please see [www.lg.com/global/recycling](http://www.lg.com/global/recycling).

## БЪЛГАРСКИ

### Изхвърляне на стария уред

- Символът със зачертаня контейнер показва, че отпадъците от електрическите и електронните продукти (WEEE) трябва да се изхвърлят отделно от битовите отпадъци.

- Старите електрически продукти могат да съдържат опасни вещества и правилното изхвърляне на Вашия уред ще помогне за предотвратяване на негативните последици за околната среда и човешкото здраве. Вашият стар уред може да съдържа части за многократна употреба, които биха могли да бъдат използвани за ремонт на други продукти, както и други ценни материали, които могат да бъдат рециклирани с цел запазване на ограничените ресурси.
- Можете да занесете Вашия уред или в магазина, от който сте го закупили или можете да се свържете с местния държавен офис за отпадъците, за да получите информация за най-близкия РАЗРЕШЕН WEEE пункт за събиране на отпадъци. За най-актуална информация от Вашата държава, моля, погледнете тук: [www.lg.com/global/recycling](http://www.lg.com/global/recycling)

## ČEŠTINA

### Likvidace starého přístroje

- Tento symbol přeškrtnutého koše značí, že odpad z elektrických a elektronických výrobků (WEEE) je nutné likvidovat odděleně od linky komunálního odpadu.
- Staré elektrické výrobky mohou obsahovat nebezpečné látky, takže správná likvidace starých přístrojů pomůže zabránit potenciálním negativním důsledkům pro životní prostředí a lidské zdraví. Staré přístroje mohou obsahovat znovu použitelné díly, které lze použít k opravě dalších výrobků a další cenné materiály, které lze recyklovat a šetřit tak omezené zdroje.
- Přístroj můžete zanést buď do obchodu, kde jste ho zakoupili nebo se obrátit na místní správu komunálních odpadů, kde získáte podrobné informace o autorizovaném sběrném místě WEEE. Pro poslední aktuální informace z vaší země si prosím prostudujte web [www.lg.com/global/recycling](http://www.lg.com/global/recycling).





## DANSK

### Bortskaffelse af dit gamle apparat

- Dette symbol med en affaldsspand med kryds over angiver at elektrisk og elektronisk affald (WEEE) skal bortskaffes og genbruges korrekt, adskilt fra kommunens husholdningsaffald.
- Gamle elektriske produkter kan indeholde farlige stoffer, så når du bortskaffer dit gamle apparat på korrekt vis, hjælper du med at forhindre mulige negative konsekvenser for miljø og mennesker. Dit gamle apparat kan indeholde dele som kan genbruges, fx til at reparere andre produkter, eller værdifulde materialer som kan genbruges og derved begrænse spild af værdifulde ressourcer.
- Du kan enten tage apparatet til den butik hvor du købte det, eller kontakte dit lokale affaldskontor angående oplysninger om det nærmeste, autoriserede WEEE-samlingspunkt. Find de sidste nye oplysninger for dit land på [www.lg.com/global/recycling](http://www.lg.com/global/recycling)

## DEUTSCH

### Entsorgung Ihrer Altgeräte

- Das durchgestrichene Symbol eines fahrbaren Abfallbehälters weist darauf hin, dass Elektro- und Elektronik-Produkte (WEEE) getrennt vom Hausmüll entsorgt werden müssen. Bitte entsorgen Sie Altgeräte getrennt von anderem Abfall und bringen Sie diese zu einer ausgewiesenen Sammelstelle für das Recycling von elektrischen und elektronischen Geräten. Falls die Geräte Batterien oder Lampen enthalten, die vom Endverbraucher ohne Beschädigung leicht entnommen werden können, trennen Sie diese bitte vor der Entsorgung von den Hauptgeräten, es sei denn, Sie möchten, dass die alten Geräte wiederverwendet werden (alte Batterien und Lampen werden getrennt gesammelt). Bitte beachten Sie auch, dass Sie persönlich dafür verantwortlich sind, personenbezogene Daten auf dem Gerät zu löschen, bevor Sie Ihre Geräte entsorgen.

- Alte elektrische Produkte können gefährliche Substanzen enthalten, die eine korrekte Entsorgung dieser Altgeräte erforderlich machen, um schädliche Auswirkungen auf die Umwelt und die menschliche Gesundheit zu vermeiden. Ihre ausgedienten Geräte können wiederverwendbare Teile enthalten, mit denen möglicherweise andere Produkte repariert werden können, aber auch sonstige wertvolle Materialien enthalten, die zur Schonung knapper Ressourcen recycelt werden können.
- Sie können Ihr Gerät entweder in den Laden zurückbringen, in dem Sie das Produkt ursprünglich erworben haben oder Sie kontaktieren Ihre Gemeindeabfallstelle für Informationen über die nächstgelegene autorisierte WEEE Sammelstelle. Bitte beachten Sie, dass einige\* Vertrieber verpflichtet sind :
  - bei der Abgabe eines neuen Elektro- oder Elektronikgerätes an einen Endnutzer ein Altgerät des Endnutzers der gleichen Geräteart unentgeltlich zurückzunehmen, und
  - Altgeräte, die in keiner äußeren Abmessung größer als 25 Zentimeter sind, im Einzelhandelsgeschäft oder in unmittelbarer Nähe hierzu unentgeltlich zurückzunehmen; Wenn Offline oder Online Händler Neugeräte an Privathaushalte liefern, sind sie verpflichtet, Altgeräte direkt bei diesen abzuholen oder Rückgabemöglichkeiten in zumutbarer Entfernung anzubieten. Daher empfehlen wir Ihnen sich für weitere Informationen an Ihren Händler zu wenden.
- LG Electronic Deutschland GmbH ist ordnungsgemäß als Hersteller in Deutschland registriert. Damit trägt LG deutschlandweit zur Sammlung von Elektro- und Elektronik-Altgeräten bei, die Sie in kommunalen Getrenntsammlstellen abgeben. Die aktuellsten Informationen finden Sie unter: [www.lg.com/global/recycling](http://www.lg.com/global/recycling) oder <https://www.lg.com/de/support/altgeraete-rueckgabe>.
- \* Vertrieber mit einer Verkaufsfläche für Elektro- und Elektronikgeräte von mindestens 400 Quadratmetern sowie Vertrieber von Lebensmitteln mit einer Gesamtverkaufsfläche von mindestens 800 Quadratmetern, die Elektro- und Elektronikgeräte anbieten



## ΕΛΛΗΝΙΚΑ

### Απόρριψη της παλιάς σας συσκευής

- Αυτό το διαγραμμένο σύμβολο του τροχοφόρου κάδου υποδεικνύει ότι τα απόβλητα ηλεκτρικών και ηλεκτρονικών προϊόντων (ΑΗΗΕ) πρέπει να απορρίπτονται χωριστά από τα γενικά οικιακά απορρίμματα.
- Τα παλιά ηλεκτρικά προϊόντα μπορεί να περιέχουν επικίνδυνες ουσίες και ως εκ τούτου η σωστή απόρριψη της παλιάς σας συσκευής αποτρέπει ενδεχόμενες αρνητικές συνέπειες για το περιβάλλον και την ανθρώπινη υγεία. Η παλιά σας συσκευή μπορεί να περιέχει επαναχρησιμοποιήσιμα ανταλλακτικά που θα μπορούσαν να χρησιμοποιηθούν για την επισκευή άλλων προϊόντων, καθώς και άλλα υλικά αξίας που μπορούν να ανακυκλωθούν για εξοικονόμηση των περιορισμένων φυσικών πόρων.
- Μπορείτε να πάτε τη συσκευή σας, είτε στο κατάστημα από το οποίο αγοράσατε το προϊόν, ή να επικοινωνήσετε το τοπικό γραφείο απορριμμάτων για λεπτομέρειες σχετικά με το πλησιέστερο εγκεκριμένο σημείο συλλογής ΑΗΗΕ (Απόβλητα Ηλεκτρικών και Ηλεκτρονικών Συσκευών). Για τις πιο πρόσφατες πληροφορίες για τη χώρα σας επισκεφθείτε τη διεύθυνση [www.lg.com/global/recycling](http://www.lg.com/global/recycling).

## ESPAÑOL

### Símbolo para marcar AEE

- El símbolo del contenedor de basura tachado con un aspa indica que la recogida separada de aparatos eléctricos y electrónicos (AEE) debe realizarse de manera separada.

- Los productos eléctricos antiguos pueden contener sustancias peligrosas de modo que la correcta eliminación del antiguo aparato ayudará a evitar posibles consecuencias negativas para el medio ambiente y para la salud humana. El antiguo aparato puede contener piezas reutilizables que podrían utilizarse para reparar otros productos y otros materiales valiosos que pueden reciclarse para conservar los recursos limitados. Este producto contiene pilas y/o acumuladores. Siempre que no sea necesaria la intervención de un profesional cualificado para ello, y antes del depósito final del producto en las instalaciones de recogida selectiva, usted debe extraer las pilas y acumuladores de forma segura y separadamente para su adecuada gestión.
- Puede llevar el aparato a cualquiera de los centros autorizados para su recogida. Para obtener la información más actualizada para su país por favor visite [www.lg.com/global/recycling](http://www.lg.com/global/recycling)

## EESTI

### Teie vana seadme hävitamine

- Läbitõmmatud ristiga prügikasti sümbol tähendab, et elektriliste ja elektrooniliste toodete (WEEE) jäätmeid tuleb olmeprügist eraldi hävitada.
- Vanad elektriseadmed võivad sisaldada ohtlikke koostisosi, seega aitab prügi nõuetekohane hävitamine vältida võimalikku negatiivset mõju loodusele ja inimeste tervisele. Teie kasutatud seade võib sisaldada taaskasutatavaid osi, millega saab parandada teisi seadmeid ning muid väärtuslikke materjale, mida saab taaskasutada, et säilitada piiratud ressursse.
- Saate viia oma seadme kas kauplusse, kust see on ostetud või võtta ühendust kohaliku prügiveo ettevõttega, et saada lisainfot oma lähima WEEE jäätmete kogumiskoha kohta. Kõige ajakohasemat infot oma riigi kohta vaadake [www.lg.com/global/recycling](http://www.lg.com/global/recycling)



## SUOMI

### Vanhan laitteesi hävittäminen

- Tämä yliristitettu jätteenmerkki ilmaisee, että sähkö- ja elektroniikkalaiteromu (WEEE) tulee pitää erillään kotitalousjätteestä ja viedä kunnalliseen kierrätyskeskukseen.
- Vanhat sähkötuotteet voivat pitää sisällään vaarallisia aineita, joten loppuun käytetyn laitteen oikea hävittäminen ehkäisee ympäristö- ja terveyshaittoja. Vanha laitteesi saattaa pitää sisällään uudelleen käytettäviä osia, joita voidaan käyttää korjaamaan muita tuotteita, sekä arvokkaita materiaaleja, joita voidaan kierrättää rajoitettujen resurssien säästämiseksi.
- Voit viedä laitteesi joko liikkeeseen, josta hankit laitteen, tai ottaa yhteyttä paikallishallintosi ympäristötoimistoon koskien lähintä valtuutettua WEEE-keräyspistettä. Kaikkein viimeisimmät tiedot koskien maatasi, ks. osoitteessa [www.lg.com/global/recycling](http://www.lg.com/global/recycling)

## FRANÇAIS

### Recyclage de votre ancien appareil

- Ce symbole de poubelle barrée d'une croix indique que votre équipement électrique et électronique (EEE) ne doit pas être jeté avec les ordures ménagères. Il doit faire l'objet d'un tri et d'une collecte sélective séparée.
- Les équipements électriques que vous jetez peuvent contenir des substances dangereuses. Il est donc important de les jeter de façon appropriée afin d'éviter des impacts négatifs sur l'environnement et la santé humaine. L'équipement que vous jetez peut également contenir des pièces réutilisables pour la réparation d'autres produits ainsi que des matériaux précieux pouvant être recyclés pour préserver les ressources de la planète.

- Vous pouvez rapporter votre appareil au commerçant qui vous l'a vendu ou contacter votre collectivité locale pour connaître les points de collecte de votre EEE. Vous trouverez également des informations à jour concernant votre pays en allant sur [www.quefairedemesdechets.fr](http://www.quefairedemesdechets.fr)

## HRVATSKI

### Zbrinjavanje starog uređaja

- Ovaj simbol prekrizene kante za smeće na kotačićima označava kako se otpadni električni i električni proizvodi (WEEE) moraju zbrinjavati odvojeno od komunalnog otpada.
- Dotrajali električni proizvodi mogu sadržavati opasne tvari stoga će ispravno zbrinjavanje vaših dotrajalih uređaja pomoći u sprječavanju potencijalnih negativnih posljedica na okoliš i ljudsko zdravlje. Vaš dotrajao uređaj može sadržavati dijelove koji se mogu ponovo iskoristiti za popravak drugih proizvoda te druge vrijedne materijale koji se mogu reciklirati i tako sačuvati ograničene resurse. Ovisno o razini smetnje / štete i dobi stavke, stari proizvodi mogu se popraviti za više radnog života koji će spriječiti izbjeci otpada. Proizvodi koji nisu prikladni za ponovnu uporabu može se reciklirati da se oporavim vrijedne resurse i pomoći da se smanji globalno potrošnju novih sirovina.
- Uređaj možete odnijeti u trgovinu u kojoj ste kupili proizvod ili možete kontaktirati ured za zbrinjavanje otpada kod vaših mjesnih nadležnih tijela te od njih saznati više informacija o najbližem ovlaštenom WEEE sabirnom centru. Za najnovije informacije iz svoje države pogledajte internetske stranice [www.lg.com/global/recycling](http://www.lg.com/global/recycling)



## MAGYAR

### A régi készülék ártalmatlanítása

- A leselejtezett elektromos és elektronikai termékeket a háztartási hulladéktól elkülönítve kell begyűjteni, a jogszabályok által kijelölt módon és helyen.
- Régi készülékeinek megfelelő leselejtezése segíthet megelőzni az esetleges egészségre vagy környezetre ártalmas hatásokat.
- Ha további információra van szüksége régi készülékeinek leselejtezésével kapcsolatban, lépjen kapcsolatba velünk a [szelektalok.hu](http://szelektalok.hu) oldalon, ahol tájékoztatjuk Önt visszavételi, átvételi, gyűjtési és kezelési kötelezettségeinkről.

## ITALIANO

### Smaltimento delle apparecchiature obsolete

- Tutte le apparecchiature elettriche ed elettroniche contrassegnate da questo simbolo ("bidone della spazzatura barrato da una croce"), devono essere raccolte e smaltite separatamente rispetto agli altri rifiuti urbani misti, mediante impianti di raccolta specifici installati da Enti pubblici o dalle autorità locali. Si ricorda che gli utenti finali domestici possono consegnare gratuitamente le apparecchiature elettriche ed elettroniche a fine vita presso il punto vendita all'atto dell'acquisto di una nuova apparecchiatura equivalente. Gli utenti finali domestici possono inoltre consegnare gratuitamente apparecchiature elettriche ed elettroniche di piccolissime dimensioni (non eccedenti i 25 cm) a fine vita direttamente presso un punto vendita a ciò abilitato, senza obbligo di acquistare una apparecchiatura nuova di tipo equivalente. Si prega di informarsi previamente presso il punto vendita prescelto circa tale ultima modalità di conferimento dell'apparecchiatura a fine vita.

- Il corretto smaltimento dell'unità obsoleta contribuisce a prevenire possibili conseguenze negative sulla salute degli individui e sull'ambiente. Una gestione responsabile del fine vita delle apparecchiature elettriche ed elettroniche da parte degli utenti contribuisce al riutilizzo, al riciclaggio e al recupero sostenibile dei prodotti obsoleti e dei relativi materiali.
- Per informazioni più dettagliate sullo smaltimento delle apparecchiature obsolete, contattare l'ufficio del comune di residenza, il servizio di smaltimento rifiuti o il punto vendita in cui è stato acquistato il prodotto. ([www.lg.com/global/recycling](http://www.lg.com/global/recycling))

## LIETUVIŲ

### Seno prietaiso utilizavimas

- Išbrauktos šiukšlių dėžės simbolis rodo, kad elektros ir elektronikos įrangos atliekos (EEJA) turėtų būti utilizuojamos atskirai nuo komunalinių atliekų.
- Senoje elektrinėje įrangoje gali būti pavojingų medžiagų, taigi tinkamas seno prietaiso utilizavimas padės apsisaugoti nuo galimų neigiamų pasekmių aplinkai ir žmonių sveikatai. Jūsų sename prietaise gali būti dalių, kurias galima panaudoti dar kartą taisant kitą įrangą ir kitų vertingų medžiagų, kurios gali būti perdirbamos siekiant tausoti ribotus išteklius.
- Savo prietaisą galite nugabenti į parduotuvę, kurioje įrangą įsigijote, arba susisiekiate su vietos valdžios atliekų tarnyba norėdami gauti artimiausio EEJA surinkimo vietos informaciją. Norėdami gauti daugiau informacijos savo šalyje, apsilankykite [www.lg.com/global/recycling](http://www.lg.com/global/recycling)



## LATVIEŠU

### Jūsu vecās ierīces likvidēšana

- Šis simbols – pārsvītrotā atkritumu tvertne uz riteņiem – norāda, ka elektrisko un elektronisko iekārtu atkritumi (EEIA) jālikvidē atsevišķi no sadzīves atkritumu plūsmas.
- Veci elektriskie izstrādājumi var saturēt bīstamas vielas, tādēļ jūsu vecās ierīces pareiza likvidēšana palīdzēs novērst iespējamās negatīvās sekas videi un cilvēka veselībai. Jūsu vecā ierīce var saturēt vairākkārt izmantojamās detaļas, kuras var izmantot citu izstrādājumu remontam, un citus vērtīgus materiālus, kurus var pārstrādāt, tādējādi saglabājot ierobežotus resursus.
- Jūs varat aizņest ierīci vai nu uz veikalu, kurā šo izstrādājumu iegādājieties, vai sazināties ar vietējās pašvaldības atkritumu savākšanas iestādi un uzzināt sīkāku informāciju par tuvāko oficiālo EEIA savākšanas punktu. Jaunāko informāciju par savu valsti skatiet vietnē [www.lg.com/global/recycling](http://www.lg.com/global/recycling)

## МАКЕДОНСКИ

### Фрлање на вашиот стар апарат

- Сите електрични и електронски производи треба да се фрлат засебно од комуналниот отпад, односно во собирни капацитети назначени од страна на владата или локалните власти.
- Правилното фрлање на вашиот стар апарат ќе помогне да се спречат потенцијални негативни последици за околината и човековото здравје.
- За подетални информации за фрлањето на вашиот стар апарат, стапете во контакт со општинската служба за отстранување отпад или со продавницата од каде што сте го купиле производот.

## NEDERLANDS

### Verwijdering van uw oude apparaat

- Dit symbool van de doorgekruiste vuilnisbak geeft aan dat afgedankte elektrische en elektronische producten (WEEE) afzonderlijk van het huishoudelijke afval moeten worden verwijderd.
- Oude elektrische producten kunnen gevaarlijke stoffen bevatten, dus een juiste verwijdering van uw oude apparaat helpt bij het voorkomen van mogelijke negatieve gevolgen voor het milieu en de volksgezondheid. Uw oude apparaat kan herbruikbare onderdelen bevatten die gebruikt zouden kunnen worden voor het repareren van andere producten, en andere waardevolle materialen die kunnen worden gerecycleerd voor het behoud van beperkte grondstoffen.
- U kunt uw apparaat meenemen naar de winkel waar u het product hebt gekocht, of u kunt contact opnemen met uw plaatselijke afvalinstantie voor de gegevens van uw dichtstbijzijnde geautoriseerde WEEE-verzamelpunt. Voor de meest geactualiseerde informatie voor uw land wordt verwezen naar [www.lg.com/global/recycling](http://www.lg.com/global/recycling)

## NORSK

### Avhending av gamle apparater

- Dette symbolet av en utkrysset avfallsdunk indikerer at kasserte elektriske og elektroniske produkter (WEEE) skal kastes separat fra husholdningsavfall og leveres til den kommunale resirkulering.
- Gamle elektriske produkter kan inneholde farlige stoffer, så korrekt avfallshåndtering av det gamle apparatet bidrar til å hindre potensielt negative konsekvenser for miljøet og andres helse. Gamle apparater kan inneholde gjenbrukbare deler som kan brukes til å reparere andre produkter og andre verdifulle materialer som kan resirkuleres for å bevare begrensede ressurser.
- Du kan bringe apparatet enten til butikken der du kjøpte produktet, eller ta kontakt med den lokale myndighetens avfallskontor for informasjon om nærmeste autoriserte innsamlingspunkt for el-avfall (WEEE-avfall). For den mest oppdaterte informasjonen for ditt land, gå til [www.lg.com/global/recycling](http://www.lg.com/global/recycling)



## POLSKI

### Utylizacja starego urządzenia

- Symbol przekreślonego pojemnika na odpady na kółkach oznacza, że produkty elektryczne lub elektroniczne (WEEE) należy zutylizować poza obiegiem odpadów komunalnych.
- Stare produkty elektroniczne mogą zawierać niebezpieczne substancje. Właściwa utylizacja starego urządzenia pozwoli uniknąć potencjalnych negatywnych skutków dla środowiska i zdrowia. Stare urządzenie może zawierać części wielokrotnego użytku, które mogą zostać wykorzystane do naprawy innych produktów lub inne wartościowe materiały, które można przetworzyć, aby oszczędzać zasoby naturalne.
- Możesz zanieść urządzenie do sklepu, w którym zostało kupione lub skontaktować się z lokalnym urzędem gospodarki odpadami, aby uzyskać informacje o najbliższym punkcie zbiórki WEEE. Aby uzyskać aktualne informacje z zakresu gospodarki odpadami obowiązującej w Twoim kraju, odwiedź stronę <http://www.lg.com/global/sustainability/environment/take-back-recycling/global-network-europe> (plik PDF : „For more information about how to recycle LG products in your country”).

## PORTUGUÊS

### Eliminação do seu aparelho usado

- Este símbolo de um caixote do lixo com rodas e linhas cruzadas sobrepostas indica que os resíduos de produtos elétricos e eletrônicos (WEEE) devem ser eliminados separadamente do lixo doméstico.

- Os produtos elétricos usados podem conter substâncias perigosas, pelo que, a eliminação correta do seu aparelho usado pode contribuir para evitar potenciais danos para o ambiente e saúde humana. O seu aparelho usado pode conter peças reutilizáveis que podem ser usadas para reparar outros aparelhos e materiais úteis que podem ser reciclados para preservar os recursos limitados.
- Pode levar o seu aparelho à loja onde o adquiriu ou contactar a sua entidade local de recolha e tratamento de resíduos para obter mais informações sobre o ponto de recolha WEEE autorizado mais próximo. Para obter informações mais atualizadas relativas ao seu país, visite [www.lg.com/global/recycling](http://www.lg.com/global/recycling)

## ROMÂNĂ

### Eliminarea aparatului vechi

- Simbolul de pubeală indică faptul că deșeurile electrice și electronice (WEEE) trebuie eliminate separat de celelalte deșeuri.
- Produsele electrice și electronice vechi conțin substanțe periculoase. Astfel, prin eliminarea corespunzătoare veți contribui la prevenirea deteriorării mediului înconjurător și al sănătății umane. Este posibil ca dispozitivul dvs. vechi să conțină piese componente, care pot fi folosite pentru repararea altor produse sau materiale importante care pot fi reciclate în scopul economisirii resurselor limitate.
- Dispozitivul vechi poate fi returnat magazinului de unde a fost achiziționat, sau puteți contacta firma responsabilă pentru eliminarea deșeurilor, în scopul aflării locației unității autorizate pentru reciclarea deșeurilor electrice și electronice (WEEE). Pentru informații mereu actualizate și referitoare la țara dvs. vă rugăm vizitați pagina web [www.lg.com/global/recycling](http://www.lg.com/global/recycling)



## SLOVENČINA

### Zneškodovanje starého spotrebiča

- Tento symbol prečiarknutého odpadkového koša na kolieskach znamená, že odpad z elektrických a elektronických zariadení (WEEE) musí byť zneškodnený samostatne od komunálneho odpadu.
- Staré elektrické produkty môžu obsahovať nebezpečné latky, preto správne zneškodnenie vášho starého spotrebiča pomôže zabrániť potenciálnym negatívnym dopadom na prostredie a ľudské zdravie. Váš starý spotrebič môže obsahovať diely, ktoré možno opätovne použiť na opravu iných produktov, a iné cenné materiály, ktoré možno recyklovať s cieľom chrániť obmedzené zdroje.
- Svoj spotrebič môžete zniešť do predajne, kde ste produkt zakúpili, alebo sa môžete obrátiť na oddelenie odpadov miestnej samosprávy a požiadať o informácie o najbližšom zbernom mieste odpadu z elektrických a elektronických zariadení (WEEE). Najnovšie informácie platné pre vašu krajinu nájdete na stránke [www.lg.com/global/recycling](http://www.lg.com/global/recycling)

## SLOVENŠČINA

### Odstranjanje vašega starega aparata

- Na izdelku prečrtan simbol smetnjaka opozarja, da je treba odpadne električne in elektronske izdelke (OEEI) odstranjevati ločeno od ostalih komunalnih odpadkov.
- Odpadni električni izdelki lahko vsebujejo nevarne snovi, zato s pravilnim odstranjevanjem starega aparata pripomorete k preprečevanju morebitnih negativnih vplivov na okolje in zdravje ljudi. Vaš stari aparat lahko vsebuje dele, ki bi jih bilo mogoče uporabiti za popravilo drugih izdelkov, in druge dragocene materiale, ki jih je mogoče reciklirati in s tem ohraniti omejene vire.

- Vaš aparat lahko odnesete bodisi v trgovino, kjer ste kupili ta izdelek, ali pa se obrnite na lokalni urad za odstranjevanje odpadkov glede podrobnosti o najbližjem pooblaščenem zbirnem mestu za OEEI. Za najnovejšo informacijo za vašo državo si oglejte [www.lg.com/global/recycling](http://www.lg.com/global/recycling)

## SHQIP

### Hedhja e pajisjes suaj të vjetër

- Të gjitha produktet elektrike dhe elektronike duhet të hidhen veçmas nga mbetjet e bashkisë përmes pikave të grumbullimit të caktuara nga qeveria ose autoritetet vendase.
- Hedhja e duhur e pajisjes suaj të vjetër do të ndihmojë në parandalimin e pasojave të mundshme negative për mjedisin dhe shëndetin e njeriut.
- Për informacione më të hollësishme rreth hedhjes të pajisjes suaj të vjetër, ju lutem kontaktoni zyrën e qytetit, shërbimin për hedhjen e mbeturinave ose dyqanin ku e keni blerë produktin.



## SRPSKI

### Odlaganje starog aparata

- Ovaj simbol precrtnana kanta za smeće pokazuje da električni i elektronski otpad (WEEE) treba da se odlaže odvojeno od običnog komunalnog otpada.
- Stari električni aparati mogu da sadrže otrovne supstance, tako da će pravilno odlaganje Vašeg starog aparata pomoći sprečavanju pojave negativnih posledica po životnu sredinu i zdravlje ljudi. Vaš stari aparat može da sadrži delove za višekratnu upotrebu koji se mogu koristiti za zamenu drugih proizvoda i druge vredne materijale koji se mogu reciklirati radi očuvanja ograničenih resursa.
- Vaš aparat možete da odnesete u radnju gde ste ga kupili ili da kontaktirate lokalnu vladinu kancelariju za otpad kako biste dobili informaciju o najbližoj autorizovanoj WEEE stanici za odlaganje ovog otpada. Za najnovije informacije za Vašu zemlju, molimo Vas da pogledate web stranicu [www.lg.com/global/recycling](http://www.lg.com/global/recycling)



Solo España



FR

Cet appareil  
et ses accessoires  
se recyclent

REPRISE  
À LA LIVRAISON



OU

À DÉPOSER  
EN MAGASIN



OU

À DÉPOSER  
EN DÉCHÈTERIE



Points de collecte sur [www.quefairedemesdechets.fr](http://www.quefairedemesdechets.fr)  
Privilégiez la réparation ou le don de votre appareil !

## SVENSKA

### Kassera den gamla apparaten

- Den överkorsade soptunnesymbolen indikerar att elektroniskt och elektriskt avfall (WEEE) ska kasseras separat från hushållsavfallet och lämnas in till av kommunen anvisat ställe för återvinning.
- Gamla elektroniska och elektriska produkter kan innehålla farliga substanser så korrekt avfallshantering av produkten förhindrar negativa konsekvenser för miljön och den mänskliga hälsan. Din gamla apparat kan innehålla återanvändningsbara delar som används för att reparera andra produkter och andra värdefulla material som kan återvinnas för att spara begränsade resurser.
- Du kan ta din gamla apparat till butiken där du köpte produkten, eller kontakta din kommun för information om närmaste WEEE-uppsamlingsställe. För den mest uppdaterade informationen i ditt land, gå till [www.lg.com/global/recycling](http://www.lg.com/global/recycling)





Ovaj dokument je originalno proizveden i objavljen od strane proizvođača, brenda LG, i preuzet je sa njihove zvanične stranice. S obzirom na ovu činjenicu, Tehnoteka ističe da ne preuzima odgovornost za tačnost, celovitost ili pouzdanost informacija, podataka, mišljenja, saveta ili izjava sadržanih u ovom dokumentu.

Napominjemo da Tehnoteka nema ovlašćenje da izvrši bilo kakve izmene ili dopune na ovom dokumentu, stoga nismo odgovorni za eventualne greške, propuste ili netačnosti koje se mogu naći unutar njega. Tehnoteka ne odgovara za štetu nanесenu korisnicima pri upotrebi netačnih podataka. Ukoliko imate dodatna pitanja o proizvodu, ljubazno vas molimo da kontaktirate direktno proizvođača kako biste dobili sve detaljne informacije.

Za najnovije informacije o ceni, dostupnim akcijama i tehničkim karakteristikama proizvoda koji se pominje u ovom dokumentu, molimo posetite našu stranicu klikom na sledeći link:

<https://tehnoteka.rs/p/lg-side-by-side-frizider-gsjv30dsxf-akcija-cena/>