

Uputstvo za upotrebu

LG inverter klima Prestige F12MT

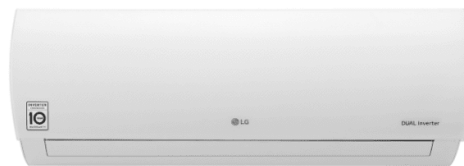

Tehnoteka je online destinacija za upoređivanje cena i karakteristika bele tehnike, potrošačke elektronike i IT uređaja kod trgovinskih lanaca i internet prodavnica u Srbiji. Naša stranica vam omogućava da istražite najnovije informacije, detaljne karakteristike i konkurentne cene proizvoda.

Posetite nas i uživajte u ekskluzivnom iskustvu pametne kupovine klikom na link:

<https://tehnoteka.rs/p/lg-inverter-klima-prestige-f12mt-akcija-cena/>

Naredne bezbednosne smernice imaju za cilj da spreče nepredviđene rizike ili štetu od nebezbednog ili nepravilnog korišćenja proizvoda. Ove smernice se dele na „UPOZORENJE“ i „OPREZ“ kao što je opisano ispod.

 Ovaj simbol stoji uz pojmove i operacije koji mogu da predstavljaju rizik. Pažljivo pročitajte deo sa ovim simbolom i pratite uputstva kako biste izbegli rizik.

UPOZORENJE

Ovo znači da nepoštovanje uputstava može da dovede do ozbiljne povrede ili smrti.

OPREZ

Ovo znači da nepoštovanje uputstava može da dovede do manje povrede ili oštećenja proizvoda.

Na unutrašnjoj i spoljašnjoj jedinici nalaze se sledeće oznake.

 Ova oznaka pokazuje da uređaj koristi zapaljivo rashladno sredstvo. Ako rashladno sredstvo iscuri i ako se izloži spoljašnjem izvoru paljenja, postoji opasnost od požara.

 Ova oznaka pokazuje da treba pažljivo pročitati uputstvo za upotrebu.

 Ova oznaka pokazuje da servisno osoblje treba da koristi ovu opremu prema smernicama iz uputstva za ugradnju.

 Ova oznaka pokazuje da su dostupne informacije, kao što su uputstvo za upotrebu ili uputstvo za ugradnju.

VAŽNA BEZBEDNOSNA UPUTSTVA

UPOZORENJE

Kako biste umanjili rizik od nastajanja požara, strujnog udara ili povrede lica prilikom korišćenja proizvoda, potrebno je poštovati osnovne mere predostrožnosti o bezbednosti, uključujući i one koje slede:

Deca u domaćinstvu

Ovaj uređaj nije namenjen za korišćenje za osobe (uključujući decu) sa umanjanim fizičkim, čulnim ili mentalnim sposobnostima ili za osobe sa nedostatkom iskustva i znanja, osim ako nisu pod nadzorom ili imaju pomoć pri korišćenju uređaja od strane osobe odgovorne za njihovu bezbednost. Decu treba nadgledati da bi se obezbedilo da se ne igraju uređajem.

Za korišćenje u Evropi:

Ovaj uređaj mogu da koriste deca starosti 8 godina i više kao i lica sa umanjanim fizičkim, čulnim i mentalnim sposobnostima ili nedostatkom iskustva i znanja ukoliko su pod nadzorom ili upućena u korišćenje uređaja na bezbedan način i razumeju uključene opasnosti. Deca ne smeju da se igraju sa uređajem. Čišćenje i održavanje ne mogu obavljati deca bez nadzora.

Instalacija

- Nemojte da montirate klima uređaj na nestabilnoj površini ili na mestu gde postoji mogućnost da uređaj padne.
- Kontaktirajte ovlašćeni servisni centar prilikom montiranja ili promene lokacije klima uređaja.
- Bezbedno montirajte ploču i poklopac kontrolne kutije.
- Nemojte da montirate klima uređaj na mestu na kom se drže zapaljive tečnosti ili gasovi poput benzina, propana, razređivača za farbe itd.
- Vodite računa da prilikom montiranja klima uređaja ne stežete prekomerno cev i strujni kabl koji povezuju unutrašnju i spoljašnju jedinicu.
- Koristite standardni prekidač i osigurač koji su usaglašeni sa oznakom na klima uređaju.
- Nemojte da dovodite vazduh ili gas u ovaj sistem izuzev određenog rashladnog sredstva.
- Koristite nezapaljivi gas (azot) da biste proverili da li ima curenja i da biste pročistili vazduh; upotreba vazduha pod pritiskom ili zapaljivog gasa može izazvati požar ili eksploziju.
- Unutrašnje/spoljašnje ožičenje mora biti dobro pričvršćeno, a kablovi ispravno postavljeni kako se ne bi primenjivala sila prilikom povlačenja kabla iz terminala za povezivanje. Neispravne ili labave veze mogu da izazovu stvaranje toplote ili požar.
- Montirajte predviđeni strujni utikač i prekidač pre upotrebe klima uređaja.
- Nemojte da povezujete žicu za uzemljenje na cev za gas, gromobran ili telefonsko uzemljenje.
- Nijedan ventilacioni otvor ne sme da bude blokiran.
- Sredstva za isključivanje moraju biti ugrađena u fiksno ožičenje u skladu sa pravilima ožičenja.

Rad

- Vodite računa da koristite isključivo delove navedene na spisku servisnih delova. Nemojte nikada da pokušavate da menjate opremu.
- Vodite računa da se deca ne penju na spoljašnju jedinicu niti da je udaraju.

- Baterije odložite na mestu gde ne postoji opasnost od požara.
- Koristite samo rashladno sredstvo navedeno na etiketi klima uređaja.
- Isključite strujno napajanje ako iz klima uređaja dolazi neka buka, miris ili dim.
- Nemojte da ostavljate zapaljive supstance poput benzina, benzena ili razređivača u blizini klima uređaja.
- Kontaktirajte ovlašćeni servisni centar ako klima uređaj dospe pod vodu u slučaju poplave.
- Nemojte da koristite klima uređaj tokom dužih vremenskih perioda u maloj prostoriji bez odgovarajuće ventilacije.
- U slučaju curenja gasa (kao što su freon, propan, tečni naftni gas itd.) dobro provetrite prostoriju pre ponovnog korišćenja klima uređaja.
- Da biste očistili unutrašnjost, obratite se ovlašćenom servisnom centru ili prodavcu. Korišćenje jakih deterdženata može da izazove koroziju ili oštećenje jedinice.
- Dovoljno provetravajte kada se klima uređaj i uređaj za grejanje poput grejalice koriste istovremeno.
- Nemojte da blokirate dovod ili odvod vazduha.
- Nemojte da ubacujete ruke ili druge predmete kroz dovod ili odvod vazduha dok klima uređaj radi.
- Vodite računa da strujni kabl ne bude prljav, labav ili prelomljen.
- Nemojte nikada da dodirujete ili popravljate klima uređaj vlažnim rukama niti da njime rukujete dok su vam ruke vlažne.
- Nemojte da postavljate nikakve predmete na strujni kabl.
- Nemojte da postavljate grejalicu ili neki drugi aparat za grejanje u blizini strujnog kabla.
- Nemojte da menjate ili produžavate strujni kabl. Ogrebotine ili oštećena izolacija na strujnim kablovima mogu da dovedu do požara ili strujnog udara, tako da ih treba zameniti.
- U slučaju nestanka struje ili grmljavine odmah isključite strujno napajanje.
- Obezbedite da kabl napajanja ne može biti izvučen ili oštećen tokom rada.
- Ne dodirujte cev za dovod rashladnog sredstva, cev za vodu ili bilo koji unutrašnji deo dok je jedinica u radu ili neposredno posle prestanka rada.

Održavanje

- Pre čišćenja i održavanja isključite strujno napajanje i sačekajte da se ventilator zaustavi.
- Nemojte da čistite uređaj direktnim prskanjem vode po njemu.

Tehnička bezbednost

- Montaža ili popravke koje obave neovlašćene osobe mogu da predstavljaju opasnost po vas i druge.
- Svaka osoba koja je uključena u rad ili koja izvodi prekid kruženja rashladnog sredstva treba da ima važeći sertifikat od tela za procenu koje je akreditovano za datu industriju, čime se dokazuje da je osoba nadležna da rukuje rashladnim medijem na siguran način u skladu sa specifikacijom procene koju prepoznaje data industrija.
- Servisiranje će biti izvršeno isključivo onako kako preporučuje proizvođač opreme. Održavanje i popravke koje iziskuju pomoć drugog obučenog osoblja vršiće se pod nadzorom osobe koja je kvalifikovana za upotrebu zapaljivih rashladnih sredstava.
- Informacije iz ovog uputstva namenjene su za kvalifikovanog servisnog tehničara koji je upoznat sa bezbednosnim postupcima i opremljen odgovarajućim alatima i instrumentima za ispitivanje.
- Propust da se pročitaju i prate sva uputstva iz ovog priručnika može da dovede do kvara opreme, oštećenja imovine, lične povrede i/ili smrti.
- Uređaj se montira u skladu sa nacionalnim propisima o ožičavanju.
- Kada je potrebno zameniti strujni kabl, zamenu treba da obavi ovlašćeno osoblje koje koristi originalne delove za zamenu.
- Uređaj mora biti ispravno uzemljen kako bi se rizik od strujnog udara sveo na minimum.
- Nemojte da sečete ili uklanjate zubac za uzemljenje iz utikača.
- Priključivanjem terminala za uzemljenje adaptera na zavrtnj poklopca zidne utičnice ne uzemljuje se sam uređaj osim ako je zavrtnj metalan, neizolovan, a zidna utičnica uzemljena kućnim ožičenjem.
- Ako ste u nedoumici da li je klima uređaj ispravno uzemljen, nek kvalifikovani električar proveri zidnu utičnicu i prekidač.
- Rashladno sredstvo i izolacioni gas korišćeni u ovom uređaju zahtevaju posebne postupke odlaganja. Konsultujte servisnog agenta ili slično kvalifikovanu osobu pre njihovog odlaganja.
- Ako je kabl za napajanje oštećen, proizvođač, serviser ili slična kvalifikovana osoba mora da ga zameni da bi se izbegla opasnost.
- Uređaj mora da se uskladišti u prostoru sa dobrom ventilacijom gde veličina prostorije ispunjava uslove predviđene za rad.
- Uređaj mora da se uskladišti u prostoriji gde se ne vrše stalno radovi sa otvorenim plamenom (na primer, plinski uređaj koji radi) i izvora zapaljenja (na primer, električna grejalica koja radi).
- Uređaj mora da se uskladišti tako da se spreči mogućnost pojave mehaničkog oštećenja.

⚠ OPREZ

Da bi se smanjio rizik od manje povrede lica, kvara ili oštećenja uređaja ili imovine prilikom korišćenja ovog uređaja poštujujte osnovne mere predostrožnosti, uključujući i sledeće:

Instalacija

- Nemojte da montirate klima uređaj u oblasti u kojoj je direktno izložen morskome vetru (zbog soli).
- Pravilno montirajte odvodno crevo u cilju nesmetanog oticanja vodene kondenzacije.
- Budite pažljivi prilikom otpakivanja ili montiranja klima uređaja.
- Nemojte da dodirujete rashladno sredstvo koje curi tokom montiranja ili popravke.
- Prenesite klima uređaj sa dvoje ili više ljudi ili koristite viljuškar.
- Montirajte spoljašnju jedinicu tako da bude zaštićena od direktne sunčeve svetlosti. Nemojte da smeštate unutrašnju jedinicu na mesto na kom je direktno izložena sunčevoj svetlosti kroz prozore.
- Bezbedno odložite ambalažni materijal kao što su zavrtnji, ekseri ili baterije koristeći odgovarajuću ambalažu nakon montiranja ili popravke.
- Montirajte klima uređaj na mestu gde buka spoljašnje jedinice ili izduvni gasovi neće predstavljati problem komšijama. Ako to ne uradite može doći do sukoba sa komšijama.

Rad

- Izvadite baterije ako daljinski upravljač neće biti korišćen duže vreme.
- Vodite računa da filter bude montiran pre rukovanja klima uređajem.
- Obavezno proverite da li dolazi do curenja rashladnog sredstva nakon instalacije ili popravke klima uređaja.
- Nemojte da postavljate nikakve predmete na klima uređaj.
- Nemojte nikada da mešate različite tipove baterija ili stare i nove baterije za daljinski upravljač.
- Nemojte dozvoliti da klima uređaj radi dugo kada je vlažnost vazduha velika ili kada su otvorena vrata ili prozor.

- Prestanite da koristite daljinski uređaj ako je baterija procurela. Ako je vaša odeća ili vaša koža bila izložena tečnosti koja je iscurila iz baterija, isperite je čistom vodom.
- Nemojte da izlažete ljude, životinje ili biljke hladnom ili vrućem vazduhu iz klima uređaja tokom dužih perioda.
- Ako ste progutali tečnost iscurilu iz baterija, temeljno isperite unutrašnjost usta i obratite se lekaru.
- Nemojte da pijete vodu koja je istekla iz klima uređaja.
- Nemojte da koristite proizvod za posebne namene, kao što je konzerviranje hrane, umetničkih dela itd. U pitanju je klima uređaj za potrošačke namene, a ne precizan sistem za hlađenje. Postoji rizik od štete ili gubitka imovine.
- Nemojte da puniti ponovo baterije niti da ih rastavljate.

Održavanje

- Nikada nemojte da dodirujete metalne delove klima uređaja prilikom skidanja filtera za vazduh.
- Koristite stabilnu stolicu ili merdevine kada obavljate čišćenje, održavanje ili popravku klima uređaja na visini.
- Nikada nemojte da koristite snažna sredstva za čišćenje ili razređivače kada čistite klima uređaj niti da prskate vodu. Koristite glatku tkaninu.

Napomene za rad

Predlog za uštedu energije

- Nemojte prekomerno rashlađivati zatvoren prostor. To može biti štetno po vaše zdravlje i može trošiti više struje.
- Blokirate sunčevu svetlost pomoću zastora ili zavesa dok klima uređaj radi.
- Držite vrata i prozore dobro zatvorenim dok klima uređaj radi.
- Prilagodite pravac protoka vazduha vertikalno ili horizontalno da biste cirkulisali vazduh u zatvorenoj prostoriji.
- Ubrzajte ventilator da biste brzo rashladili ili ugrijali vazduh u zatvorenoj prostoriji tokom kraćeg vremena.
- Redovno otvarajte prozore da biste izvetrili prostoriju jer vazduh u zatvorenoj prostoriji može biti ustajao ako se klima uređaj koristi tokom dužeg vremena.
- Filter za vazduh čistite svake 2 nedelje. Prašina i nečistoće koje se sakupe u filteru za vazduh mogu da blokiraju protok vazduha ili oslabe funkcije hlađenja/isušivanja vlage.

Delovi i funkcije

Unutrašnja jedinica

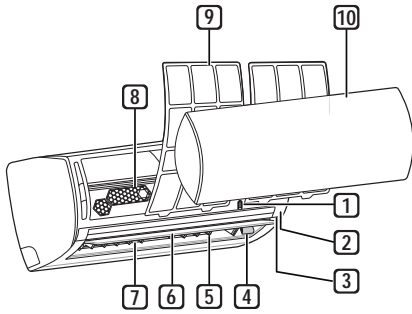

- 1 Dugme za uključivanje/isključivanje
- 2 Prijemnik signala
- 3 Radna lampa
- 4 Jonizator
- 5 Usmerivač vazduha (vertikalni rešetkasti otvor)
- 6 Usmerivač vazduha (horizontalna lopatica)
- 7 Odvod vazduha
- 8 Mikrofilter za prašinu
- 9 Filter za vazduh
- 10 Prednja ploča

Spoljašnja jedinica

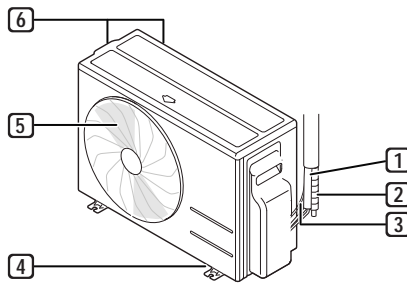

- 1 Cevi za rashladno sredstvo
- 2 Odvodno crevo
- 3 Spojna žica
- 4 Osnovna ploča
- 5 Ventili za odvod vazduha
- 6 Ventili za dovod vazduha

Displej na unutrašnjoj jedinici

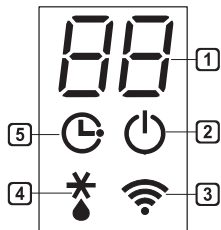

- 1 Željena temperatura / temperatura prostorije
- 2 Uključivanje/isključivanje
- 3 Wi-Fi
- 4 Odmrzavanje / Предгревање
- 5 Tajmer

Bežični daljinski upravljač

Postavljanje baterija

Ako ekran na daljinskom upravljaču počne da bleđi, zamenite baterije. Ubacite baterije tipa AAA (1,5 V) pre korišćenja daljinskog upravljača.

- 1 Uklonite poklopac odeljka za baterije.

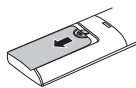

- 2 Postavite nove baterije i vodite računa da terminali + i - na baterijama budu ispravno postavljeni.

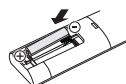

Montiranje držača za daljinski upravljač

Da biste zaštitili daljinski upravljač, montirajte držač na mestu gde nema direktne sunčeve svetlosti.

- 1 Izaberite bezbedno i pristupačno mesto.
- 2 Fiksirajte držač tako što ćete šrafcičigerom pričvrstiti 2 zavrtnja.



Režim rada

Usmerite daljinski upravljač prema prijemniku signala s desne strane klima uređaja da biste upravljali njime.

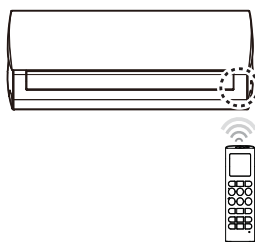

NAPOMENA

- Daljinskim upravljačem možete da upravljate i drugim elektronskim uređajima ako ih usmerite prema njima. Vodite računa da daljinski upravljač usmerite prema prijemniku signala na klima uređaju.
- Da bi uređaj ispravno radio, koristite mekanu tkaninu da očistite predajnik i prijemnik signala.
- U slučaju da proizvod ne poseduje neku funkciju, neće se aktivirati zvučni signal na proizvodu kada se pritisne dugme za tu funkciju na daljinskom upravljaču, osim u slučaju funkcija za smer protoka vazduha (SWING), pročišćavanje vazduha (AIR CLEANER).

Podešavanje trenutnog vremena

- 1 Postavite baterije.
 - Donja ikonica treperi na dnu ekrana.



- 2 Pritisnite dugme  ili  da biste podesili minute.

- 3 Pritisnite dugme **SET/CANCEL** da biste završili.

NAPOMENA

- Nakon podešavanja trenutnog vremena dostupan je tajmer za uključivanje/isključivanje.

Korišćenje funkcije za konverziju °C/°F

Ovom funkcijom menjate prikaz jedinice između °C i °F

- Pritisnite i držite dugme  oko 5 sekundi.

Rukovanje klima uređajem bez daljinskog upravljača

Dugme **ON/OFF** na unutrašnjoj jedinici možete da koristite da biste rukovali klima uređajem kada daljinski upravljač nije na raspolaganju.

- 1 Otvorite prednju ploču.
 - Podignite malo obe strane poklopca.

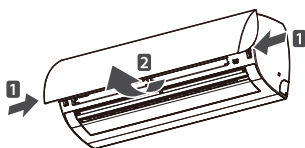

- 2 Pritisnite dugme **ON/OFF**.

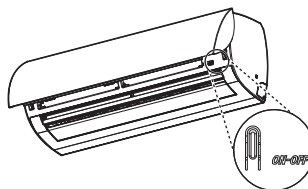

- 3 Zatvorite prednji panel čim pritisnete dugme **ON/OFF**.

- Pažljivo podignite obe strane panela.

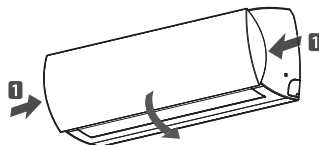

- Kod modela koji imaju funkciju hlađenja i grejanja, režim rada se menja u zavisnosti od sobne temperature.

Sobna temp.	Podešena temp.	Režim rada
Ispod 21°C	24°C	Grejanje
Iznad 21°C i ispod 24°C	23°C	Odvlaživanje
Iznad 24°C	22°C	Hlađenje

- Za modele koji poseduju samo funkciju hlađenja, temperatura je podešena na 22 °C

Korišćenje bežičnog daljinskog upravljača

Klima uređajem lakše upravljate pomoću daljinskog upravljača.

1 Dugme	2 Ekran	Opis
	-	Za uključivanje/isključivanje klima uređaja.
 TEMP 	88 °C	Za podešavanje željene temperature u prostoriji u režimu hlađenja, grejanja ili automatskog prebacivanja.
MODE		Za izbor režima hlađenja. (P.14)
		Za izbor režima grejanja. (P.15)
		Za izbor režima isušivanja vlage. (P.15)
		Za izbor režima ventilatora. (P.15)
		Za izbor režima automatskog prebacivanja / automatskog rada. (P.16)
JET MODE	P.O	Za brzu promenu temperature u prostoriji. (P.16)
FAN SPEED		Za podešavanje brzine ventilatora. (P.17)
		Za podešavanje pravca protoka vazduha vertikalno ili horizontalno. (P.17)
	ON OFF	Za automatsko uključivanje/isključivanje klima uređaja u željeno vreme. (P.18)
SET/ CANCEL	-	Za podešavanje/otkazivanje posebnih funkcija i tajmera.
	-	Za otkazivanje postavki tajmera. (P.18)
	-	Za podešavanje vremena.

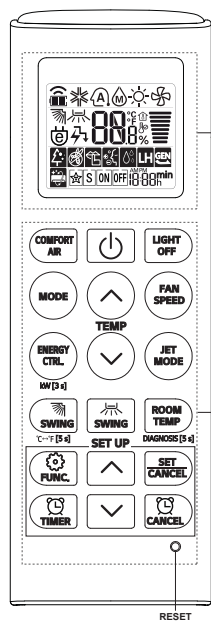

1 Dugme	2 Ekran	Opis
LIGHT OFF	-	Za podešavanje osvetljenosti ekrana na unutrašnjoj jedinici. (P.19)
ROOM TEMP		Za prikaz temperature u prostoriji.
°C↔°F [5 s]		Za promenu jedinice između °C i °F (P.11)
COMFORT AIR		Za prilagođavanje protoka vazduha da bi se preusmerilo duvanje. (P.19)
ENERGY CTRL		Za aktiviranje uštede energije. (P.20)
DIAGNOSIS [5 s]	-	Za praktičnu proveru informacija o održavanju uređaja. (P.25)
		Generator jona koristi milione jona radi poboljšanja kvaliteta vazduha u zatvorenom prostoru. (P.21)
		Za smanjenje buke koju proizvode spoljašnje jedinice. (P.22)
		Za održavanje minimalne temperature u prostoriji i sprečavanje zamrzavanja predmeta u prostoriji. (P.22)
		Za uklanjanje vlage koja se stvara unutar unutrašnje jedinice. (P.22)
RESET	-	Za pokretanje postavki daljinskog upravljača.

NAPOMENA

- Pritisnite dugme **SET/CANCEL** da biste upravljali izabranom **FUNC.**

Automatsko ponovno pokretanje klima uređaja

Kada se nakon gubitka struje klima uređaj ponovo uključi, ovom funkcijom se vraćaju prethodne postavke.

Onemogućavanje ponovnog pokretanja

- Otvorite prednju ploču.
 - Podignite malo obe strane poklopcu.

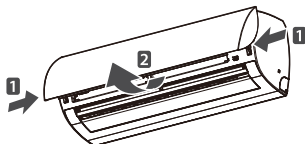

- Pritisnite dugme **ON/OFF** i držite ga 6 sekundi nakon čega će jedinica dva puta ispustiti zvuk, a lampica će 4 puta trepereti po dva puta.
 - Da biste ponovo omogućili ovu funkciju, pritisnite dugme **ON/OFF** i držite ga 6 sekundi. Jedinica će dva puta ispustiti zvučni signal i lampica će trepereti 4 puta.

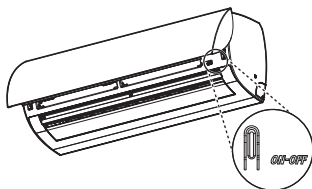

NAPOMENA

- Funkcija može biti izmenjena u zavisnosti od tipa modela.
- Ako pritisnete **ON/OFF** i držite ga tokom 3–5 sekundi umesto 6, jedinica će se prebaciti na probni rad. Tokom probnog rada, jedinica snažno izduvava hladan vazduh tokom 18 minuta, a zatim se vraća na podrazumevane fabričke postavke.

Korišćenje funkcije režima

Ova funkcija vam omogućava da izaberete željenu funkciju.

Model za hlađenje i grejanje

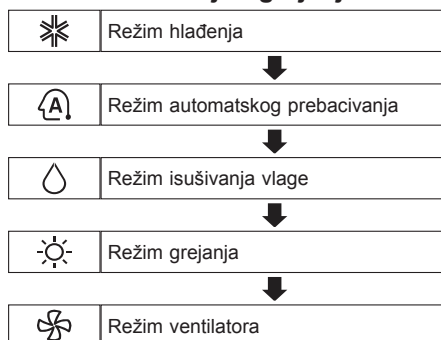

Režim hlađenja

- Uključite uređaj.
- Pritisnite više puta dugme **MODE** da biste izabrali režim hlađenja.
 - Na ekranu se prikazuje .

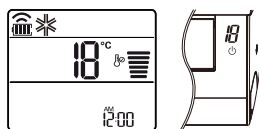

- Pritisnite dugme ili da biste postavili željenu temperaturu.

Režim grejanja

- 1 Uključite uređaj.
- 2 Pritisnite više puta dugme **MODE** da biste izabrali režim grejanja.
 - Na ekranu se prikazuje ☀️.

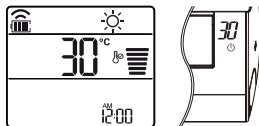

- 3 Pritisnite dugme ▲ ili ▼ da biste postavili željenu temperaturu.

NAPOMENA

- ❄️ biće prikazana na unutrašnjoj jedinici kada radi odmrzavanje.

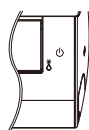

- Osim toga, ova oznaka će se nalaziti na unutrašnjoj jedinici:
 - Prilikom predzagrevanja.
 - Kada je sobna temperatura dostigla podešenu temperaturu.

Režim isušivanja vlage

U ovom režimu se uklanja višak vlage u veoma vlažnoj sredini ili tokom kišne sezone kako bi se sprečilo nastajanje buđi. U ovom režimu se temperatura prostorije i brzina ventilatora prilagođavaju automatski da bi se održao optimalan nivo vlažnosti vazduha.

- 1 Uključite uređaj.
- 2 Pritisnite više puta dugme **MODE** da biste izabrali režim isušivanje vlage.
 - Na ekranu se prikazuje 💧.

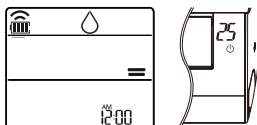

NAPOMENA

- U ovom režimu ne možete da podešavate temperaturu prostorije jer se ona podešava automatski.
- Temperatura prostorije se ne prikazuje na ekranu.

Režim ventilatora

Ovaj režim dovodi samo do recirkulacije unutrašnjeg vazduha bez promene temperature u prostoriji.

- 1 Uključite uređaj.
- 2 Pritisnite više puta dugme **MODE** da biste izabrali režim ventilatora.
 - Na ekranu se prikazuje 🌀.

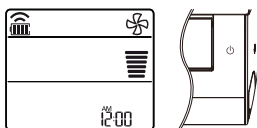



- 3 Pritisnite dugme **FAN SPEED** da biste podesili brzinu ventilatora.

Režim automatskog prebacivanja

U ovom režimu režim se menja automatski kako bi se održala podešena temperatura na ± 2 °C

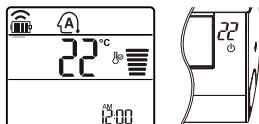
- 1 Uključite uređaj.
- 2 Pritisnite više puta dugme **MODE** da biste izabrali režim automatskog prebacivanja.
 - Na ekranu se prikazuje .



- 3 Pritisnite dugme  ili  da biste postavili željenu temperaturu.
- 4 Pritisnite dugme **FAN SPEED** da biste podesili brzinu ventilatora.

Korišćenje funkcije brzog režima

Brza promena temperature u prostoriji





Ova funkcija vam omogućava da brzo rashladite zatvoren prostor tokom leta ili da ga brzo ugrejete tokom zime.

- Model za hlađenje i grejanje: Funkcija brzog režima je dostupna u režimu hlađenja, grejanja i isušivanja vlage.

- 1 Uključite uređaj.
- 2 Pritisnite više puta dugme **MODE** da biste izabrali željeni režim.
- 3 Pritisnite dugme **JET MODE**.
 - Na ekranu se prikazuje .



NAPOMENA

- U režimu brzog hlađenja jak vazduh duva 30 minuta.
- Posle 30 minuta, podešena temperatura se održava na 18 °C
Ukoliko želite da promenite temperaturu, pritisnite dugme  ili  da zadate željenu temperaturu.
- U režimu brzog grejanja jak vazduh duva 30 minuta.
- Posle 30 minuta, podešena temperatura se održava na 30 °C
Ukoliko želite da promenite temperaturu, pritisnite dugme  ili  da zadate željenu temperaturu.

Korišćenje funkcije brzine ventilatora

Podešavanje brzine ventilatora

- Pritisnite više puta dugme **FAN SPEED** da biste podesili brzinu ventilatora.

Ekran	Brzine
	Brzo
	Umereno – brzo
	Umereno
	Umereno – sporo
	Sporo
-	Prirodno izduvavanje

NAPOMENA

- Brzina ventilatora automatski se podešava na brzinu prirodnog vetra.



- Ikonice za brzinu ventilatora prikazuju se na nekim unutrašnjim jedinicama.

F1 → F2 → F3 → F4 → F5

- Ekran na unutrašnjoj jedinici prikazuje se samo na 5 sekundi i vraća se na postavku temperature na nekim modelima.

Korišćenje funkcije za pravac protoka vazduha

Ovom funkcijom se prilagođava pravac protoka vazduha vertikalno (horizontalno).

- Pritisnite više puta dugme i izaberite željeni pravac.

– Izaberite da biste podesili pravac protoka vazduha na automatski.

NAPOMENA

- Podešavanje horizontalnog pravca protoka vazduha možda nije podržano u zavisnosti od modela.
- Proizvoljno podešavanje usmerivača vazduha može da izazove kvar uređaja.
- Ako ponovo pokrenete klima uređaj, on počinje da radi sa prethodno podešenim pravcem protoka vazduha tako da usmerivač vazduha možda nije usaglašen sa ikonicom koja je prikazana na daljinskom upravljaču. Kada se ovo desi, pritisnite dugme ili da ponovo podesite pravac protoka vazduha.
- Ovom funkcijom je moguće rukovati na različite načine preko ekrana daljinskog upravljača.

Podešavanje tajmera za uključivanje/isključivanje



Ova funkcija podešava automatsko uključivanje/isključivanje klima uređaja u željeno vreme.

Tajmer za uklj/isklj. može biti podešen zajedno.

Podešavanje tajmera za uključivanje

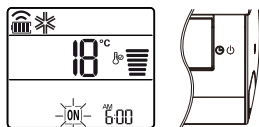
- 1 Pritisnite više puta dugme .
 - Donja ikonica treperi na dnu ekrana.



- 2 Pritisnite dugme  ili  da biste podesili minute.
- 3 Pritisnite dugme **SET/CANCEL** da biste završili.
 - Nakon podešavanja tajmera na ekranu se prikazuje trenutno vreme i ikonica  koja označava da je željeno vreme podešeno.

Otkazivanje tajmera za uključivanje

- 1 Pritisnite više puta dugme .
 - Donja ikonica treperi na dnu ekrana.

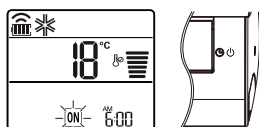



- 2 Pritisnite dugme **SET/CANCEL** da biste otkazali postavku.

Podešavanje tajmera za isključivanje

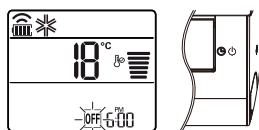
- 1 Pritisnite više puta dugme .
 - Donja ikonica treperi na dnu ekrana.



- 2 Pritisnite dugme  ili  da biste podesili minute.
- 3 Pritisnite dugme **SET/CANCEL** da biste završili.
 - Nakon podešavanja tajmera na ekranu se prikazuje trenutno vreme i ikonica  koja označava da je željeno vreme podešeno.

NAPOMENA

- Ova funkcija je onemogućena kada podesite jednostavan tajmer.

Otkazivanje tajmera za isključivanje

- 1 Pritisnite više puta dugme .
 - Donja ikonica treperi na dnu ekrana.

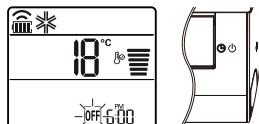

- 2 Pritisnite dugme **SET/CANCEL** da biste otkazali postavku.

Otkazivanje postavki tajmera



- Pritisnite dugme  da otkazete sve postavke tajmera.

Korišćenje funkcije mirovanja

Ova funkcija automatski isključuje klima uređaj kada odete na spavanje.

- 1 Uključite uređaj.
- 2 Pritisnite više puta dugme .
 - Donja ikonica treperi na dnu ekrana.



- 3 Pritisnite dugme  ili  da izaberete vreme (do 7 sati).
- 4 Pritisnite dugme **SET/CANCEL** da biste završili.
 - Na ekranu se prikazuje .

NAPOMENA

- Na nekim unutrašnjim jedinicama se prikazuje .
- Na ekranu unutrašnje jedinice se prikazuje od 1H do 7H što je prikazano samo 5 sekundi, a zatim se prikaz vraća na temperaturnu postavku.
- U režimu hlađenja i isušivanja vlage, temperatura se povećava za 1 °C nakon 30 minuta i za dodatnih 1 °C nakon još 30 minuta radi prijatnijeg sna.
- Temperatura se povećava do 2 °C od podrazumevane temperature.
- Iako se napomena o brzini ventilatora na ekranu može promeniti, brzina ventilatora se prilagođava automatski.

Korišćenje funkcije za gašenje svetla

Osvetljenost ekrana

Osvetljenost ekrana unutrašnje jedinice možete da podešavate.

- Pritisnite dugme **LIGHT OFF**.



NAPOMENA

- Uključite ili isključite displeju.

Korišćenje funkcije prijatnog vazduha



Rukovanje lopaticom za prijatan vazduh

Ovom funkcijom se praktično podešava lopatica u podrazumevani položaj da bi preusmerila vazduh da ne duva direktno na osobe u prostoriji.

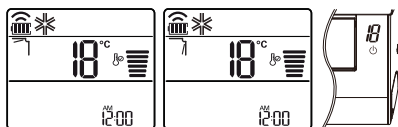
- 1 Uključite uređaj.
- 2 Pritisnite više puta dugme **COMFORT AIR** da biste izabrali željeni pravac.
 - Na ekranu se prikazuje  ili .



NAPOMENA

- Na nekim unutrašnjim jedinicama se prikazuje  ili .
- Ova funkcija je onemogućena kada pritisnete dugme **MODE** ili **JET MODE**.
- Ova funkcija je onemogućena i postavljeno je automatsko usmeravanje na vertikalni pravac kada pritisnete dugme .
- Kada je ova funkcija isključena, horizontalna lopatica radi automatski u zavisnosti od podešenog režima.

Korišćenje funkcije za kontrolu potrošnje energije



1 Uključite uređaj.

2 Pritisnite dugme **ENERGY CTRL**.

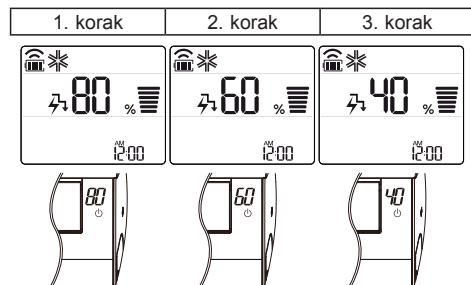
- Pritisnite više puta dugme **ENERGY CTRL** da biste izabrali svaki korak.



NAPOMENA

- 1. korak: Ulazna snaga se smanjuje za 20 % u poređenju sa nominalnom ulaznom snagom.
–Na ekranu se prikazuje 80 %.
- 2. korak: Ulazna snaga se smanjuje za 40 % u poređenju sa nominalnom ulaznom snagom.
–Na ekranu se prikazuje 60 %.
- 3. korak: Ulazna snaga se smanjuje za 60 % u poređenju sa nominalnom ulaznom snagom.
–Na ekranu se prikazuje 40 %.
- Ova funkcija je dostupna u režimu hlađenja.
- Kapacitet se može smanjiti kada se izabere režim kontrole potrošnje energije.
- Željena temperatura je prikazana oko 5 sekundi ako pritisnete dugme **FAN SPEED**,  ili .
- Temperatura u prostoriji je prikazana oko 5 sekundi ako pritisnete dugme **ROOM TEMP**.

Korišćenje specijalnih funkcija

- 1 Uključite uređaj.
- 2 Pritisnite više puta dugme **FUNC** da biste izabrali željenu funkciju.
- 3 Pritisnite dugme **SET/CANCEL** da biste završili.



Ekran	Opis
	Generator jona koristi milione jona radi poboljšanja kvaliteta vazduha u zatvorenom prostoru. (P.21)
	Za smanjenje buke koju proizvode spoljašnje jedinice. (P.22)
	Za održavanje minimalne temperature u prostoriji i sprečavanje zamrzavanja predmeta u prostoriji. (P.22)
	Za uklanjanje vlage koja se stvara unutar unutrašnje jedinice. (P.22)

NAPOMENA

- Neke funkcije možda nisu podržane u zavisnosti od modela.
- Nekim funkcijama se može rukovati na različite načine sa ekrana daljinskog upravljača.

Otkazivanje specijalnih funkcija

- 1 Pritisnite više puta dugme **FUNC** da biste izabrali željenu funkciju.
- 2 Pritisnite dugme **SET/CANCEL** da biste otkazali funkciju.

Korišćenje funkcije za prečišćavanje vazduha

Ove funkcije dovode čist i svež vazduh pomoći jonskih čestica i filtera.

Funkcija	Ekran	Opis
Jonizator		Jonske čestice iz jonizatora sterilišu bakterije u vazduhu i druge štetne materije.
Plazma		Uklanja mikroskopske zagađivače iz dovoda vazduha u potpunosti kako bi se dostavio čist i svež vazduh.

NAPOMENA

- Ovu funkciju možete da koristite bez uključivanja klima uređaja.
- I lampica plazme i lampica hlađenja uključuju se kada je uključena funkcija uklanjanja dima/plazme na nekim modelima.
- Nemojte da dodirujete jonizator tokom rada.
- Ovom funkcijom je moguće rukovati na različite načine preko ekrana daljinskog upravljača.

Korišćenje funkcije tihog rada

Ova funkcija sprečava potencijalne žalbe komšija, smanjujući buku koju proizvodi spoljašnja jedinica.

- Na ekranu se prikazuje .

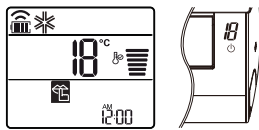

NAPOMENA

- Ova funkcija je onemogućena kada pritisnete dugme **MODE** ili **ENERGY CTRL** ili **JET MODE**.
- Ova funkcija je dostupna u režimima hlađenja, grejanja, automatskog prebacivanja, automatskog rada.



Korišćenje funkcije grejanja pri niskim temperaturama

Ova funkcija kontroliše sistem grejanja kako bi održala minimalnu temperaturu prostorije i sprečila zamrzavanje predmeta u prostoriji kada nema stalnih ukućana, kao što je slučaj prilikom odmora.

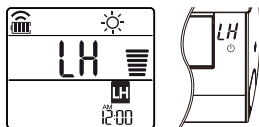
- Na ekranu se prikazuje  LH.



NAPOMENA

- Ova funkcija je dostupna u režimu grejanja.
- Tokom rada LH funkcije kada pritisnete dugmad poput , , **MODE**, **FAN SPEED** vraćate se na režim grejanja na 30 °C pri velikoj brzini.
- Ako tokom rada LH funkcije pritisnete dugme **JET MODE**, ova funkcija se onemogućava i odmah kreće sa radom režim brzog zagrevanja. (samo kod modela sa brzim zagrevanjem)
- Ako dođe do greške, rad se može prekinuti radi zaštite uređaja.
- Funkcija **COMFORT AIR** i dugme  ne mogu se koristiti dok je aktivna LH funkcija.

Korišćenje funkcije automatskog čišćenja

U režimima hlađenja i isušivanja vlage unutar unutrašnje jedinice se stvara vlaga. Ovom funkcijom uklanjate tu vlagu.

- Na ekranu se prikazuje .

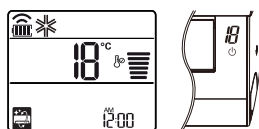

NAPOMENA

- Neke funkcije se ne mogu koristiti kada je uključena funkcija automatskog čišćenja.
- Ako isključite napajanje, ventilator radi tokom 30 minuta i čisti unutrašnjost unutrašnje jedinice.

Upotreba aplikacije LG ThinQ

Šta treba proveriti pre upotrebe LG ThinQ

- Za uređaje sa logotipom  ili **ThinQ**

1 Proverite udaljenost između uređaja i bežičnog rutera (Wi-Fi mreža).

- Ako je udaljenost između uređaja i bežičnog rutera suviše velika, signal će biti slabiji. Zbog toga registracija može da traje dugo ili instalacija možda neće biti moguća.

2 Isključite opciju **Mobilni podaci** na pametnom telefonu.

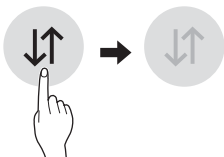

3 Povežite pametni telefon s bežičnim ruterom.

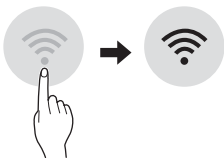

NAPOMENA

- Da biste proverili Wi-Fi vezu, proverite da li je oznaka **Wi-Fi**  veze osvetljena na kontrolnoj tabli.

- Uređaj podržava samo Wi-Fi mreže od 2,4 GHz. Da biste proverili mrežnu frekvenciju, obratite se internet provajderu ili pogledajte priručnik za bežični ruter.
- LG ThinQ ne snosi odgovornost za probleme sa povezivanjem na mrežu niti za bilo koje smetnje, kvarove ili greške izazvane povezivanjem na mrežu.
- Ako uređaj ne može da se poveže na Wi-Fi mrežu, možda je suviše daleko od rutera. Kupite pojačivač Wi-Fi signala (proširivač opsega) da biste pojačali Wi-Fi signal.
- Veza sa Wi-Fi mrežom možda neće biti uspostavljena ili će biti prekinuta zbog uslova u kojima funkcioniše kućna mreža.
- Povezivanje na mrežu možda neće funkcionisati ispravno zbog pružaoca internet usluga.
- Zbog okolnih bežičnih mreža možda će vaša bežična mreža biti spora.
- Uređaj se ne može da se registruje zbog problema s bežičnim prenosom signala. Isključite uređaj i sačekajte oko jednog minuta pre nego što pokušate ponovo.
- Ako je na bežičnom ruteru uključen zaštitni zid, isključite zaštitni zid ili dodajte izuzetak.
- Naziv bežične mreže (SSID) treba da se sastoji od kombinacije latiničnih slova i brojeva. (Nemojte da koristite posebne znakove)
- Korisnički interfejs pametnog telefona može da se razlikuje u zavisnosti od mobilnog operativnog sistema i proizvođača.
- Ako je sigurnosni protokol rutera podešen na **WEP** možda nećete moći da podesite mrežu. Molimo da promenite na druge sigurnosne protokole (preporučuje se **WPA2**) i ponovo registrujte proizvod.

Instalacija aplikacije LG ThinQ

Pretražite aplikaciju LG ThinQ u radnji Google Play Store & Apple App Store putem pametnog telefona.

Funkcija Wi-Fi

- Za uređaje sa logotipom  ili **ThinQ** mogućnost komunikacije sa uređajem putem pametnog telefona primenom odgovarajućih pametnih funkcija.

Smart Diagnosis™

Ako koristite funkciju Smart Diagnosis, dobićete korisne informacije kao što je ispravan način korišćenja uređaja na osnovu obrasca korišćenja.

Postavke

Omogućava vam da podesite razne opcije na uređaju i u aplikaciji.

NAPOMENA

- Ako zamenite bežični ruter, pružaoca internet usluga ili lozinku, obrišite registrovani uređaj iz aplikacije LG ThinQ i ponovo ga registrujte.
- Aplikacija je podložna promenama radi unapređenja rada uređaja i to bez prethodnog obaveštenja korisnika.
- Funkcije mogu varirati u zavisnosti od modela.

Korišćenje funkcije za povezivanje putem Wi-Fi

Kada povežete uređaj na internet putem kućne Wi-Fi mreže, možete da ga kontrolišete daljinski pomoću aplikacije na pametnom telefonu.

- Pritisnite i držite dugmad **ENERGY CTRL** i **JET MODE** istovremeno tokom 3 sekunde.

NAPOMENA

- Ovo se ne prikazuje na bežičnom daljinskom upravljaču.
- Da biste proverili Wi-Fi vezu, proverite da li je oznaka **Wi-Fi**  veze osvetljena na kontrolnoj tabli.



Upotreba funkcije isključivanja Wi-Fi modema

Možete da isključite Wi-Fi modem da biste smanjili potrošnju energije.

- Pritisnite i držite dugmad  i **FAN SPEED** istovremeno tokom 3 sekunde.

NAPOMENA

- Ovo se ne prikazuje na bežičnom daljinskom upravljaču.
- Po završetku registracije uređaja, Wi-Fi modem se uključuje kada aktivirate funkciju Wi-Fi uparivanja dok je Wi-Fi modem isključen, i tada postaje dostupan kao registrovani pametni telefon.

Napomena sa informacijama o softveru otvorenog koda

Da biste dobili izvorni kod pod GPL, LGPL, MPL i drugim licencama otvorenog izvornog koda koje su sadržane u ovom proizvodu, posetite <http://opensource.lge.com>.

Pored izvornog koda, možete da preuzmete i sve navedene uslove licence, odricanja od garancije i obaveštenja o autorskim pravima.

Kompanija LG Electronics takođe pruža mogućnost slanja izvornog koda na CD-ROM-u, pod uslovom da pokrijete te troškove (koji obuhvataju cenu medija i troškove slanja i isporuke), te radi toga je neophodno da pošaljete zahtev kompaniji LG Electronics na e-adresu: opensource@lge.com. Ova ponuda važi tri godine od naše poslednje isporuke ovog proizvoda. Ova poruka važi za sve koji su upoznati sa ovom informacijom.

Smart Diagnosis™ uz pomoć pametnog telefona

- Za uređaje sa logotipom  ili 

Koristite ovu funkciju ako vam je potrebna precizna dijagnoza koju pruža korisnički centar LG Electronics kada uređaj ne radi ispravno ili je pokvaren.

Funkcija Smart Diagnosis™ se ne može aktivirati ako uređaj nije priključen na napajanje. Ako uređaj ne može da se uključi, onda rešavanje problema mora da se uradi bez upotrebe Funkcija Smart Diagnosis™.

NAPOMENA

- Vodite računa da ambijentalna buka bude na minimumu kako bi telefon ispravno primio zvučne signale od unutrašnje jedinice.

⚠ UPOZORENJE

- Pre čišćenja i održavanja isključite strujno napajanje i sačekajte da se ventilator zaustavi.

Ako se klima uređaj neće koristiti tokom dužeg perioda, osušite ga kako biste održali najbolje stanje. Redovno čistite uređaj kako biste održali optimalan učinak i sprečili moguće kvarove.

- Osušite klima uređaj u režimu ventilatora tokom 3 do 4 sata pa isključite napajanje. Ako u komponentama ostane vlaga može doći do unutrašnjeg oštećenja.
- Pre ponovnog korišćenja klima uređaja, osušite unutrašnje komponente u režimu ventilatora tokom 3 do 4 sata. To će pomoći da se ukloni neprijatni miris koji je prouzrokovala vlaga.

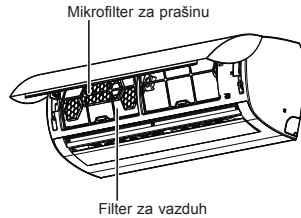

Tip	Opis	Interval
Filter za vazduh	Čistite usisivačem ili ručno.	2 nedelje
Mikrofilter za prašinu	Čistite usisivačem ili četkom.	Svakih 6 meseci
Jonizator	Koristite štapić za uši za uklanjanje prašine.	Svakih 6 meseci
Unutrašnja jedinica	Površinu unutrašnje jedinice čistite mekanom, suvom tkaninom.	Redovno
	Neka stručnjak čisti kutiju sa sakupljenom kondenzacijom.	Jednom godišnje
	Neka stručnjak čisti cev za odvođenje kondenzacije.	Svaka 4 meseca
	Zamenite baterije u daljinskom upravljaču.	Jednom godišnje
Spoljašnja jedinica	Neka stručnjak očisti navoje razmenjivača toplote i otvore za ventilaciju na ploči. (Konsultujte tehničara.)	Jednom godišnje
	Neka stručnjak čisti ventilator.	Jednom godišnje
	Neka stručnjak čisti kutiju sa sakupljenom kondenzacijom.	Jednom godišnje
	Neka stručnjak proveri da li je sklop ventilatora čvrsto utegnut.	Jednom godišnje
	Očistite električne komponente vazduhom.	Jednom godišnje

Čišćenje filtera za vazduh

Filtere za vazduh čistite svake 2 nedelje ili češće ako je potrebno.

- 1 Isključite napajanje i izvucite kabl iz struje.
- 2 Otvorite prednju ploču.
 - Podignite malo obe strane poklopca.

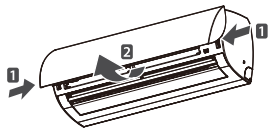

- 3 Držite drške filtera za vazduh, povucite ih lagano nadole i izvadite ih iz unutrašnje jedinice.

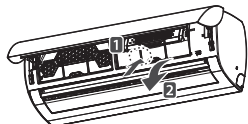

- 4 Očistite filter usisivačem ili mlakom vodom sa neutralnim deterdžentom.

- 5 Osušite filter u hladu.

NAPOMENA

- Filtera za vazduh može biti polomljen ako se savija.
- Kada filter za vazduh nije pravilno postavljen, prašina i druge supstance dospevaju u unutrašnju jedinicu.

Čišćenje Mikrofiltera za prašinu

- 1 Isključite napajanje i izvucite kabl iz struje.
- 2 Izvadite filtere za vazduh iz unutrašnje jedinice.
- 3 Izvadite Mikrofilter za prašinu.



- 4 Usisivačem uklonite prljavštinu, nemojte vodom da perete Mikrofilter za prašinu jer biste time mogli da ga oštetite.

Očistite jonizator

Isključite napajanje i izvucite kabl iz struje.
Koristite štapić za uši za uklanjanje prašine.

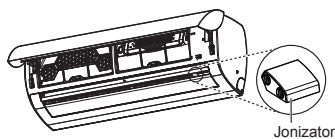

⚠ OPREZ

- Isključite napajanje i izvucite kabl iz struje pre nego što počnete sa održavanjem; u suprotnom može doći do strujnog udara.
- Nikada nemojte da koristite vodu topliju od 40 °C kada čistite filtere. To može izazvati deformacije ili obezbojenje.
- Nemojte nikada da koristite zapaljive supstance kada čistite filtere. One mogu da oštete površinu proizvoda.
- Nemojte da perete Mikrofilter za prašinu vodom, jer filter može biti oštećen.

NAPOMENA

- Mesto na kom se nalaze i oblik filtera mogu da se razlikuju u zavisnosti od modela.
- Redovno čistite namotaje izmenjivača toplote spoljašnje jedinice jer prljavština koja se nahvata na namotajima može da smanji radnu sposobnost ili da poveća potrošnju energije.

Funkcija samostalne dijagnoze

Ovaj uređaj ima ugrađenu funkciju samostalne dijagnoze. Ukoliko dođe do greške, lampica na unutrašnjoj jedinici će trepereti u intervalima od 2 sekunde. Ukoliko dođe do toga, obratite se lokalnom prodavcu ili servisnom centru.

Pre pozivanja servisa

Pre nego što pozovete servisni centar, proverite sledeće. Ako problem nije rešen, pozovite lokalni servisni centar.

Problem	Mogući uzroci & Korektivna radnja
Klima uređaj ne radi normalno.	Iz jedinice izlazi miris sagorevanja ili neobični zvuci. • Isključite klima uređaj, izvucite strujni kabl ili isključite napajanje iz struje i obratite se servisnom centru.
	Javlja se curenje vode iz unutrašnje jedinice čak i kada je vlažnost vazduha niska. • Isključite klima uređaj, izvucite strujni kabl ili isključite napajanje iz struje i obratite se servisnom centru.
	Strujni kabl je oštećen ili generiše prekomernu vrelinu. • Isključite klima uređaj, izvucite strujni kabl ili isključite napajanje iz struje i obratite se servisnom centru.
	Prekidačem, bezbednosnim prekidačem za uzemljenje ili osiguračem se ne rukuje pravilno. • Isključite klima uređaj, izvucite strujni kabl ili isključite napajanje iz struje i obratite se servisnom centru.
	Jedinica generiše šifru greške na osnovu samostalne dijagnoze. • Isključite klima uređaj, izvucite strujni kabl ili isključite napajanje iz struje i obratite se servisnom centru.
Klima uređaj ne radi.	Klima uređaj je isključen iz struje. • Proverite da li je strujni kabl uključen u utičnicu ili da li su uključeni izolatori struje.
	Osigurač je iskočio ili je napajanje strujom blokirano. • Zamenite osigurač ili proverite da li je prekidač promenio položaj.
	Došlo je do nestanka struje. • Isključite klima uređaj kada dođe do nestanka struje. • Kada se struja vrati, sačekajte 3 minuta, a zatim uključite klima uređaj.
	Napon je ili previsok ili prenizak. • Proverite da li je prekidač promenio položaj.
	Klima uređaj se automatski isključio u unapred podešeno vreme. • Uključite klima uređaj.
	Postavka baterija u daljinskom upravljaču nije ispravna. • Vodite računa da su baterije postavljene ispravno u upravljaču. • Ako su baterije postavljene pravilno, a klima uređaj i dalje ne radi, zamenite baterije pa pokušajte ponovo.

Problem	Mogući uzroci & Korektivna radnja
Klima uređaj ne ispušta hladan vazduh.	Vazduh ne cirkuliše pravilno. <ul style="list-style-type: none"> • Vodite računa da zavese, zastori ili delovi nameštaja ne blokiraju prednju stranu klima uređaja.
	Filter za vazduh je prljav. <ul style="list-style-type: none"> • Filter za vazduh čistite svake 2 nedelje. • Više informacija potražite u odeljku „Čišćenje filtera za vazduh“.
	Sobna temperatura je previsoka. <ul style="list-style-type: none"> • Leti, rashlađivanje vazduha u zatvorenom prostoru zahteva više vremena. U tom slučaju, izaberite režim brzog hlađenja da biste brže rashladili prostoriju.
	Hladan vazduh izlazi iz prostorije. <ul style="list-style-type: none"> • Vodite računa da hladni vazduh ne izlazi kroz ventilacione tačke u sobi.
	Željena temperatura je viša od trenutne temperature. <ul style="list-style-type: none"> • Podesite željenu temperaturu na niži nivo od trenutne.
	U blizini postoji izvor grejanja. <ul style="list-style-type: none"> • Izbegavajte da koristite generatore toplote kao što su električne peći ili šporeti na gas dok klima uređaj radi.
	Izabran je režim ventilatora. <ul style="list-style-type: none"> • U režimu ventilatora, vazduh duva iz klima uređaja bez hlađenja ili grejanja vazduha u prostoriji. • Prebacite režim rada na režim hlađenja.
	Spoljašnja temperatura je previsoka. <ul style="list-style-type: none"> • Efekat hlađenja može biti nedovoljan.
Brzina ventilatora se ne može podesiti.	Izabran je brzi režim ili režim automatskog rada. <ul style="list-style-type: none"> • U nekim režimima rada ne možete da podesite brzinu ventilatora. Izaberite režim rada u kom možete da izaberete brzinu ventilatora.
Temperatura se ne može podesiti.	Izabran je režim ventilatora ili brzi režim. <ul style="list-style-type: none"> • U nekim režimima rada ne možete da podešavate temperaturu. Izaberite režim rada u kom možete da podesite temperaturu.
Klima uređaj se zaustavlja u toku rada.	Klima uređaj se naglo isključuje. <ul style="list-style-type: none"> • Možda je istekla funkcija tajmera kojom se isključuje jedinica. Proverite postavke tajmera.
	Došlo je do nestanka struje tokom rada. <ul style="list-style-type: none"> • Sačekajte da se struja vrati. Ako vam je omogućena funkcija automatskog restartovanja, jedinica će nastaviti tamo gde je stala nekoliko minuta nakon vraćanja struje.
Unutrašnja jedinica i dalje radi čak i kada je napajanje isključeno.	Radi funkcija automatskog čišćenja. <ul style="list-style-type: none"> • Dozvolite funkciji automatskog čišćenja da nastavi pošto ona uklanja preostalu vlagu iz unutrašnje jedinice. Ako ne želite ovu funkciju, možete da isključite jedinicu.
Odvod vazduha na unutrašnjoj jedinici izbacuje izmaglicu.	Rashlađeni vazduh iz klima uređaja stvara izmaglicu. <ul style="list-style-type: none"> • Kada se sobna temperatura smanji, ova pojava će nestati.
Voda curi iz spoljašnje jedinice.	Tokom grejanja kondenzovana voda izlazi iz razmenjivača toplote. <ul style="list-style-type: none"> • Ovo zahteva da postavite drenažno crevo ispod osnovne posude. Obratite se montažeru.

Problem	Mogući uzroci & Korektivna radnja
Nema buke ni vibracije.	<p>Pri pokretanju ili zaustavljanju jedinice može se čuti zvuk klika usled kretanja povratnog ventila.</p> <p>Škripanje: Plastični delovi unutrašnje jedinice škripe kada se skupljaju ili šire zbog naglih promena temperature.</p> <p>Zvuk tečenja ili duvanja: U pitanju je protok rashladnog sredstva kroz klima uređaj.</p> <ul style="list-style-type: none"> • To su normalni simptomi. Buka će prestati.
Unutrašnja jedinica neprijatno miriše.	<p>Neprijatni mirisi (kao što je dim od cigarete) mogu biti apsorbovani u unutrašnju jedinicu i izbačeni protokom vazduha.</p> <ul style="list-style-type: none"> • Ako miris ne nestane, morate oprati filter. Ako to ne uspe, obratite se servisnom centru da vam očisti razmenjivač toplote.
Klima uređaj ne ispušta topao vazduh.	<p>Kada se pokrene režim grejanja, lopatica je skoro zatvorena i vazduh ne izlazi, iako spoljašnja jedinica radi.</p> <ul style="list-style-type: none"> • Ovaj simptom je normalan. Sačekajte da jedinica generiše dovoljno toplog vazduha koji će izduvati kroz unutrašnju jedinicu.
	<p>Spoljašnja jedinica je u režimu odmrzavanja.</p> <ul style="list-style-type: none"> • U režimu grejanja na navojima se stvara led/mraz kada spoljna temperatura padne. Ova funkcija uklanja sloj mraza na navoju i to završava za otprilike 15 minuta.
	<p>Spoljašnja temperatura je preniska.</p> <ul style="list-style-type: none"> • Efekat grejanja može biti nedovoljan.
Vaš aparat i pametni telefon nisu priključeni na Wi-Fi mrežu.	<p>Lozinka za Wi-Fi mrežu na koju pokušavate da se priključite nije ispravna.</p> <ul style="list-style-type: none"> • Pronađite Wi-Fi mrežu na koju je priključen vaš pametni telefon i uklonite je, a zatim registrujte svoj uređaj na LG ThinQ.
	<p>Mobilni podaci na vašem pametnom telefonu su uključeni.</p> <ul style="list-style-type: none"> • Isključite opciju Mobilni podaci na vašem pametnom telefonu i registrujte uređaj pomoću Wi-Fi mreže.
	<p>Naziv bežične mreže (SSID) nije ispravno podešen.</p> <ul style="list-style-type: none"> • Naziv bežične mreže (SSID) treba da se sastoji od kombinacije latiničnih slova i brojeva. (Nemojte da koristite posebne znakove)
	<p>Frekvencija rutera nije 2,4 GHz.</p> <ul style="list-style-type: none"> • Podržani su samo ruteri čija je frekvencija 2,4 GHz. Podesite bežični ruter na 2,4 GHz i priključite uređaj na bežični ruter. Da biste proverili frekvenciju rutera, obratite se provajderu internet usluga ili proizvođaču rutera.
	<p>Udaljenost između uređaja i bežičnog rutera je suviše velika.</p> <ul style="list-style-type: none"> • Ako je udaljenost između uređaja i bežičnog rutera suviše velika, signal može da bude suviše slab i veza možda neće biti ispravno konfigurisana. Stavite ruter bliže uređaju.

NAPOMENA

- Neke funkcije možda nisu podržane u zavisnosti od modela.



Ovaj dokument je originalno proizveden i objavljen od strane proizvođača, brenda LG, i preuzet je sa njihove zvanične stranice. S obzirom na ovu činjenicu, Tehnoteka ističe da ne preuzima odgovornost za tačnost, celovitost ili pouzdanost informacija, podataka, mišljenja, saveta ili izjava sadržanih u ovom dokumentu.

Napominjemo da Tehnoteka nema ovlašćenje da izvrši bilo kakve izmene ili dopune na ovom dokumentu, stoga nismo odgovorni za eventualne greške, propuste ili netačnosti koje se mogu naći unutar njega. Tehnoteka ne odgovara za štetu nanесenu korisnicima pri upotrebi netačnih podataka. Ukoliko imate dodatna pitanja o proizvodu, ljubazno vas molimo da kontaktirate direktno proizvođača kako biste dobili sve detaljne informacije.

Za najnovije informacije o ceni, dostupnim akcijama i tehničkim karakteristikama proizvoda koji se pominje u ovom dokumentu, molimo posetite našu stranicu klikom na sledeći link:

<https://tehnoteka.rs/p/lg-inverter-klima-prestige-f12mt-akcija-cena/>