

Uputstvo za upotrebu

HAIER mašina za pranje i sušenje veša
HWD80-B14959U1-S

Haier

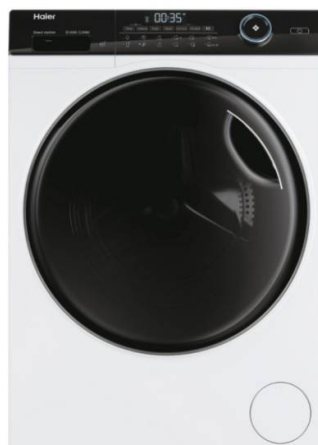

Tehnoteka je online destinacija za upoređivanje cena i karakteristika bele tehnike, potrošačke elektronike i IT uređaja kod trgovinskih lanaca i internet prodavnica u Srbiji. Naša stranica vam omogućava da istražite najnovije informacije, detaljne karakteristike i konkurentne cene proizvoda.

Posetite nas i uživajte u ekskluzivnom iskustvu pametne kupovine klikom na link:

<https://tehnoteka.rs/p/haier-masina-za-pranje-i-susenje-vesa-hwd80-b14959u1-s-akcija-cena/>



Korisnički priručnik
Perilica-sušilica rublja

HWD90-B14959U1
HWD90-B14959S8U1
HWD100-B14959U1
HWD100-B14959S8U1

HR

Haier

Zahvaljujemo na kupovini proizvoda Haier.

Prije rukovanja uređajem pažljivo pročitajte priručnik s uputama. Upute sadrže važne informacije koje će vam pomoći da koristite uređaj na najbolji mogući način i osigurati sigurnu i pravilnu instalaciju, uporabu i održavanje.

Priručnik čuvajte na praktičnom mjestu tako da vam je uvijek pri ruci kako biste ga mogli koristiti za siguran i ispravan rad uređaja.

Ako prodajete, poklonite ili ga ostavite prilikom selidbe, pripazite i prosljedite i ovaj priručnik tako da se novi vlasnik može upoznati s uređajem i sigurnosnim upozorenjima.

Legenda



Pozor - Važne sigurnosne informacije



Opće informacije i savjeti



Informacije o zaštiti okoliša

Zbrinjavanje



Pomozite zaštititi okoliš i ljudsko zdravlje. Pakiranje odložite u odgovarajuće kontejnere za reciklažu. Pomozite reciklirati iskorištene električne i elektroničke uređaje. Ne odlažite uređaje označene s ovim simbolom s komunalnim otpadom. Odnosite proizvod u lokalno postrojenje za reciklažu ili kontaktirajte lokalne općinske vlasti.

UPOZORENJE!

Opasnost od ozljede ili gušenja!

Iskopčajte uređaj iz strujne utičnice. Izrežite strujni kabel i zbrinite ga. Uklonite bravu na vratima i tako spriječite da se djeca i kućni ljubimci zatvore u uređaj.

UPOZORENJE!

Uređaj se ne smije napajati putem vanjskog sklopnog uređaja, poput mjerača vremena, niti priključivati na strujni krug koji se redovito uključuje i isključuje od strane distributera električne energije.

1-Sigurnosne informacije	4
2 - Opis proizvoda.....	7
3 - Upravljačka ploča	8
4-Programi.....	14
5-Potrošnja.....	15
6-Svakodnevna uporaba.....	16
7-hOn.....	21
8-Eko pranje	24
9-Čišćenje i održavanje	25
10- Rješavanje problema	28
11 - Instalacija	32
12-Tehnički podaci.....	36
13-Korisnička podrška	37

Prije nego što prvi put uključite uređaj pročitajte sljedeće sigurnosne savjete!



UPOZORENJE!

Prije prve uporabe

- ▶ Pazite da se uređaj nije oštetio tijekom transporta.
- ▶ Pripazite jesu li uklonjeni svi transportni vijci.
- ▶ Uklonite sav ambalažni materijal i držite ga podalje od dosega djece.
- ▶ Neka uređaj uvijek prenose dvije osobe, jer je težak.

Svakodnevna uporaba

- ▶ Ovaj uređaj mogu koristiti djeca starija od 8 godina te osobe sa smanjenim tjelesnim, osjetilnim ili mentalnim sposobnostima ili s nedostatnim iskustvom i znanjem, ako su pod nadzorom osobe odgovorne za njihovu sigurnost ili ako im ona daje potrebne upute za rad s uređajem na siguran način te ako razumiju moguće opasnosti.
- ▶ Djecu mlađu od 3 godine držite podalje od uređaja osim ako nisu pod stalnim nadzorom.
- ▶ Djeca se ne smiju igrati s uređajem.
- ▶ Ne dozvolite djeci ili kućnim ljubimcima da dođu blizu uređaja kada su vrata otvorena.
- ▶ Sredstva za pranje držite izvan dohvata djece.
- ▶ Zatvorite patent zatvarače, pričvrstite labave niti i pripazite na male predmete te na taj način spriječite da se rublje zapetlja. Ako je potrebno, koristite odgovarajuću vrećicu ili mrežicu.
- ▶ Ne dirajte uređaj kad su vam noge bose te mokrim ili vlažnim rukama i nogama.
- ▶ Ne prekrivajte i ne zatvarajte uređaj tijekom rada ili nakon rada i pustite da sva vlaga ili vlažnost ispari.
- ▶ Ne postavljajte teške predmete ili izvore topline ili vlage na uređaj.
- ▶ Ne koristite i ne držite zapaljive deterdžente ili sredstva za kemijsko čišćenje u blizini uređaja.
- ▶ Ne koristite zapaljive raspršivače(sprejeve) u blizini uređaja.
- ▶ U uređaju ne perite odjeću tretiranu otapalima bez da ste je prethodno osušili na zraku.

**UPOZORENJE!****Svakodnevna uporaba**

- ▶ Ne uklanjajte i ne umećite utikač u prisustvu zapaljivih plinova
- ▶ Ne perite gumene ili spužvaste materijale vrućim pjenastim otapalima.
- ▶ Ne perite rublje koje je onečišćeno brašnom.
- ▶ Tijekom ciklusa pranja ne otvarajte ladicu za deterdžent.
- ▶ Tijekom postupka pranja ne dirajte vrata, jer postaju vruća.
- ▶ Ne otvarajte vrata ako je razina vode vidljivo iznad staklenog dijela vrata.
- ▶ Ne otvarajte vrata na silu. Vrata su opremljena uređajem koji se sam zaključa i otvorit će se ubrzo nakon što završi postupak pranja.
- ▶ Isključite uređaj nakon svakog programa pranja i prije poduzimanja bilo kakvog održavanja te iskopčajte uređaj iz strujne utičnice zbog uštede energije te sigurnosti.
- ▶ Prilikom isključivanja uređaja iz strujne utičnice pridržavajte utikač, a ne kabel.
- ▶ Pripazite da je prostorija suha i dobro prozračena. Temperatura okruženja treba biti između 5 °C i 35 °C.
- ▶ Ne prekrivajte ventilacijske otvore na dnu tepihom ili sličnim predmetima.
- ▶ Područje oko uređaja mora biti očišćeno od prašine i vlakana
- ▶ Prije upotrebe pripazite da unutar uređaja bude samo odjeća, a ne djeca ili kućni ljubimci.
- ▶ Sušite samo tkanine koje su prane u vodi.
- ▶ Ne stavljajte težinu veću od nominalne težine.
- ▶ Uklonite sve predmete poput upaljača i šibica iz džepova.
- ▶ Omekšivače ili slične proizvod koristite samo u skladu s uputama proizvođača navedenim na pakiranju.
- ▶ Upamtite kako se zadnji dio ciklusa sušenja obavlja bez topline (ciklus hlađenja) kako bi se osiguralo da temperatura ne oštećuje odjevne predmete.
- ▶ Ne ostavljajte uređaj bez nadzora duže vrijeme tijekom rada. Ako vas neće biti duže vrijeme, tada prekinite ciklus sušenja isključivanjem uređaja i iskopčavanjem iz strujne utičnice.
- ▶ Ne isključujte uređaj osim ako ciklus sušenja nije završio, osim ako se odjevni predmeti neće brzo izvaditi i raširiti tako da se toplina može raspršiti.

UPOZORENJE!

Svakodnevna uporaba

U uređaju nemojte sušiti sljedeće predmete:

- ▶ Predmete koji nisu oprani.
- ▶ Predmete koju su kontaminirani zapaljivim tvarima poput ulja za kuhanje, acetona, alkohola, benzina, petroleja, kerozina, sredstva za uklanjanje mrlja, terpentina, voska, sredstva za uklanjanje voska i drugih kemikalija. Dim može izazvati vatru ili eksploziju. Ovi predmeti uvijek se trebaju prvo ručno oprati u vrućoj vodi s dodatnom količinom deterdženta i zatim osušiti na zraku prije sušenja u sušilici.
- ▶ Predmete koji sadrže postavu ili punjenje (npr. jastuci, jakne) jer punjenje može ispasti što predstavlja opasnost od zapaljenja uređaja.
- ▶ Predmete koji sadrže veliki udio gume, pjenaste gume (pjena od lateksa) ili materijale slične gumi poput kapica za tuširanje, vodootpornih tkanina, gumirane predmete ili odjeću i jastuke s punjenjem od pjenaste gume.

Isključite uređaj nakon svakog programa sušenja radi uštede struje i za sigurnost.

Čišćenje / održavanje

- ▶ Pripazite i nadzirite djecu ako obavljaju čišćenje i održavanje.
- ▶ Iskopčajte uređaj iz strujne utičnice prije obavljanja bilo kakvog rutinskog održavanja.
- ▶ Donji dio staklenog otvora na vratima održavajte čistim, a vrata i ladicu za deterdžent otvorite kada se uređaj ne koristi i tako spriječite nastanak neugodnih mirisa.
- ▶ Ne koristite vodene ili parne raspršivače za čišćenje uređaja.
- ▶ Oštećeni strujni kabel treba zamijeniti samo proizvođač, njegov servis ili slična kvalificirana osoba zbog izbjegavanja opasnosti.
- ▶ Ne pokušavajte sami popraviti uređaj. U slučaju popravka kontaktirajte našu korisničku podršku.
- ▶ Uklonite sve strane predmete kao što su metalni predmeti, kemikalije, lomljiva roba, upaljene svijeće, upaljene cigarete itd. iz uređaja.

Instalacija

- ▶ Pripazite neka lokacija dozvoljava potpuno otvaranje vrata. Ne instalirajte uređaj iza vrata koja se mogu zaključati, kliznih vrata ili vrata sa šarkama na obrnutoj strani od vrata uređaja jer to ograničava potpuno otvaranje vrata uređaja.
- ▶ Uređaj trebate postaviti u dobro prozračenom prostoru. Pripazite neka lokacija dozvoljava potpuno otvaranje vrata.
- ▶ Nikad ne instalirajte uređaj na vlažnom mjestu ili u prostoru koji je podložan curenju vode poput područja ispod ili pored umivaonika. U slučaju curenja vode prekinite dovod struje i pustite uređaj neka se prirodno osuši.
- ▶ Instalirajte i koristite uređaj samo ako je temperatura veća od 5 °C.
- ▶ Ne stavljajte uređaj izravno na tepih ili pored zida ili namještaja.
- ▶ Ne izlažite uređaj mrazu, vrućini ili izravnom sunčevom svjetlu ili izravnim izvorima topline (npr. štednjaku, grijačima).
- ▶ Pripazite da se informacije o električnom napajanju podudaraju s onima na nazivnoj pločici. Ako se ne podudaraju, kontaktirajte električara.
- ▶ Ne koristite razdjelne utičnice i produžne kabele.
- ▶ Pripazite i koristite samo dostavljeni strujni kabel i crijevo.
- ▶ Pripazite i nemojte oštetiti električni kabel i utikač. Ako su oštećeni treba ih zamijeniti električar.
- ▶ Koristite zasebnu uzemljenu strujnu utičnicu za napajanje koja je lako dostupna nakon instalacije. Uređaj se mora uzemljiti. **Samo za UK:** Strujni kabel uređaja opremljen je s 3-žilnim (uzemljenim) utikačem koji odgovara standardnoj 3-žilnoj (uzemljenoj) utičnici. Nikad ne režite i ne razmontirajte treći krak utikača (uzemljenje). Nakon što je uređaj instaliran, utikač mora biti dostupan.
- ▶ Pripazite da spojevi cijevi i priključci budu čvrsti te da ne propuštaju

Namjena

Ovaj uređaj namijenjen je samo za rublje koje se može prati i sušiti u odgovarajućim uređajima. Uvijek se pridržavajte uputa navedenih na oznaci na etiketi odjeće. Namijenjen je izričito za upotrebu u kućanstvu, u zatvorenom prostoru. Ovaj proizvod nije namijenjen za komercijalnu ili industrijsku upotrebu.

Promjene ili preinake uređaja nisu dozvoljene. Upotreba u svrhe različite od onih za koje je proizvod namijenjen može izazvat opasnosti i poništenje svih jamstava i zahtjeva za odštetu.

i Napomena:

Zbog tehničkih promjena i različitih modela, ilustrativni prikazi u idućim poglavljima mogu se razlikovati od vašeg modela.

2.1 Slika uređaja

Prednji dio (sl. 2-1):



- 1 Ladica za deterdžent / omekšivač
- 2 Radna površina
- 3 Upravljačka ploča
- 4 Vrata
- 5 Poklopac filtra
- 6 Podesive nožice

Stražnji dio (sl. 2-2):

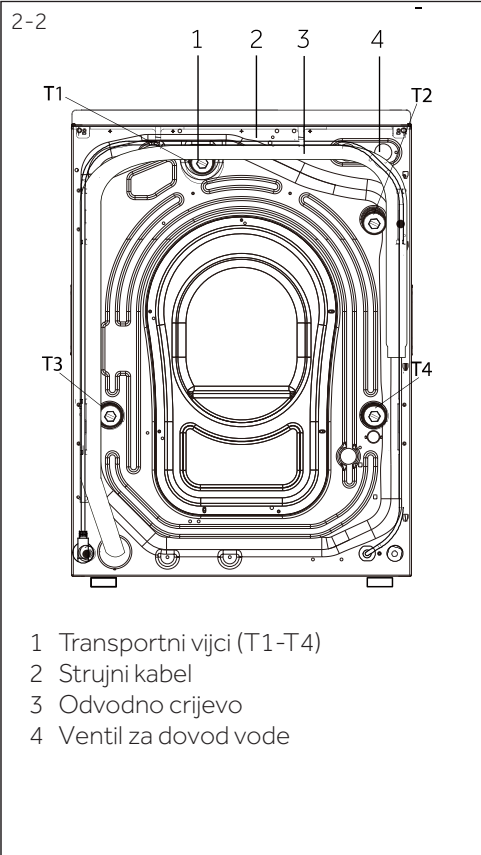

- 1 Transportni vijci (T1-T4)
- 2 Strujni kabel
- 3 Odvodno crijevo
- 4 Ventil za dovod vode

2.2 Pribor

Pregledajte je li pribor i dokumentacija u skladu s ovim popisom (sl.: 2-3):



Ulazno crijevo-pos-tavljanje

5 Brt-venih čepova

Nosač odvodnog crijeva

2x Obloge za smanjenje buke

Jamstveni list

Korisnički priručnik

Energetska oznaka

Oznaka lista produženog jamstva motora

2-3

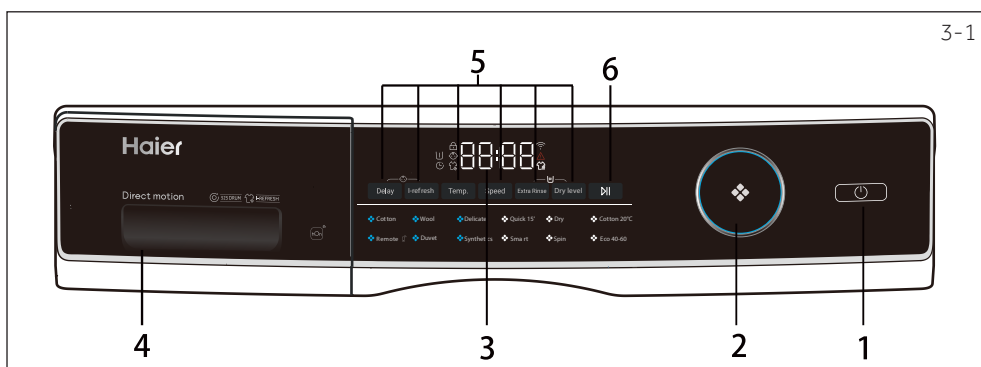

- 1 Gumb „Uključivanja/isključivanja“ 3 Zaslون 5 Gumbi funkcije
 2 Gumb za odabir programa 4 Ladica za deterdžent / omekšivač 6 Gumb „Start/pauza“

i Napomena : Zvučni signal

U sljedećim slučajevima zvučni signal će se oglasiti:

- ▶ kad pritisnete gumb
- ▶ kad okrenete gumb odabira programa
- ▶ na kraju programa

Zvučni signal može se poništiti prema potrebi, pogledajte „SVAKODNEVNA UPOTREBA“ (pogledajte P19 6.13).

3.1 Gumb „uključivanja/isključivanja“

Lagano dodirnite ovaj gumb (sl. 3-2) za uključivanje, zaslon će zasvijetliti, a indikator gumba „Start/pauza“ će treperiti. Dodirnite ga ponovno na 2 sekunde za isključivanje. Ako nije aktiviran niti jedan element ploče ili program nakon nekog vremena uređaj će se automatski isključiti.

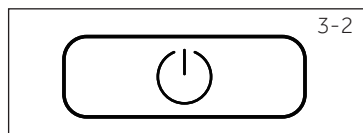

3.2 Gumb za odabir programa

Okretanjem okretnog gumba (sl. 3-3) možete odabrati jedan od 12 programa, zasvijetlit će odgovarajuće LED svjetlo i pokazat će se njegove zadane postavke.

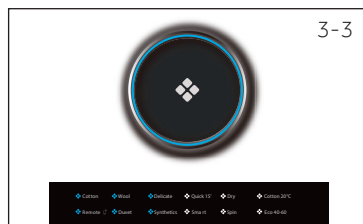

3.3 Zaslون

Zaslون (sl. 3-4) prikazuje sljedeće informacije:

- ▶ Vrijeme pranja / sušenja
- ▶ Odgoda vremena završetka
- ▶ Šifre pogreške i servisne informacije
- ▶ Prikaz simbola
- ▶ Brzina, temperatura itd.



3.4 Simboli

Simboli	Značenje	Simboli	Značenje
	Zaključana su vrata bubnja		Alarm
	Zaključana je upravljačka ploča		Pretpranje
	i-Refresh		Odgoda
	Uređaj je spojen na WiFi		Sušenje

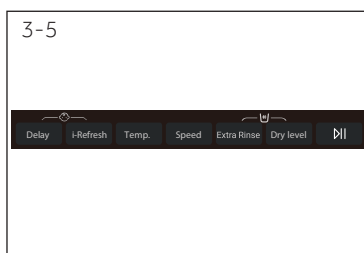

3.5 Gumbi funkcije

Gumbi funkcija (sl. 3-5) aktiviraju dodatne opcije kod odabranih programa prije početka programa. Prikazuju se odgovarajući pokazatelji.

Isključivanjem uređaja ili podešavanjem novog programa sve se opcije deaktiviraju.

Ako gumb ima više opcija, tada se željena opcija može odabrati uzastopnim pritiskom gumba.

 **Napomena: Tvorničke postavke**

Nema posebnih zahtjeva, preporučuju se zadane postavke.



3.5.1-Gumb funkcije „Odgoda“

Pritisnite ovaj gumb (sl. 3-6) za pokretanje programa s odgodom. Odgoda vremena završetka može se povećati u razmacima od 30 minuta od 0,5–24 sata.

Na primjer, isključen zaslon **6:30** znači da će kraj programskog ciklusa biti za 6 sati i 30 minuta. Za aktiviranje vremena odgode dodirnite gumb „Start/pauza“. Nije primjenjivo na programe **“Centrifuga”**, **“Na daljinu”** i **“Sušenje”**.

 **Napomena: Tekući deterdžent**

Ako koristite tekući deterdžent, tada se ne preporučuje aktivirati vrijeme završetka odgode.

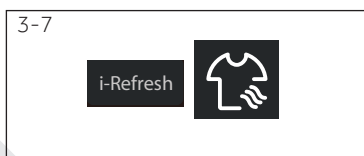

3.5.2-Funkcijski gumb "i-Refresh"

Dodirnite ovaj gumb (sl. 3-7) da odaberete program, ikona i-Refresh će zasvijetliti. Koristi se za uklanjanje svježeg mirisa, prašine, grinja i vlage.

3.5.3-Gumb funkcije „Temperatura“

Pritisnite gumb (sl. 3-8) i promijenite temperaturu pranja programa. Ako nijedna vrijednost ne svijetli (zaslon „--“), voda se neće grijati.

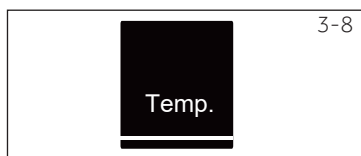

3.5.4 Gumb funkcije „Brzina“

Dodirnite ovaj gumb (sl. 3-9) i promijenite ili poništite centrifugu programa. Ako ne svijetli niti jedna vrijednost (D) rublje se rublje neće centrifugirati.

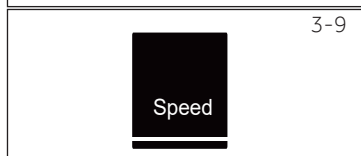

3.5.5 Funkcijski gumb „Dodatno ispiranje“

Dodirnite ovaj gumb (sl. 3-10) za intenzivnije ispiranja rublja svježom vodom. Ovo se preporučuje za ljude s osjetljivom kožom.

Uzastopnim dodirivanjem gumba mogu se odabrati od nula do tri dodatna ciklusa. Pojavljuju se na zaslonu P--0/P--1/P--2/P--3. Prikazuju se različite opcije programa.

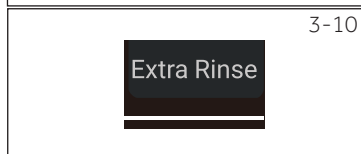

3.5.6 Gumb funkcije „Razina sušenja“

Dodirnite ovaj gumb (sl. 3-11) i promijenite ili poništite razinu sušenja programa u skladu sa svojim potrebama.

DL-1: Dodirnite gumb za razinu sušenja, zaslon DL 1, to znači da će odjeća biti dobra za glačanje nakon sušenja.

DL-2: Dodirnite gumb za razinu suhoće, zaslon DL-2, to znači da se odjeća može nositi izravno nakon sušenja.

DL-3: Dodirnite gumb za razinu suhoće, zaslon DL-3, to znači da se odjeća može spremati odmah nakon sušenja.

Uzastopnim dodirivanjem gumba, vrijeme sušenja može se podesiti na 30, 60, 90 minuta. Ako zaslon prikazuje "D" ili bez vrijednosti, funkcija sušenja je deaktivirana.

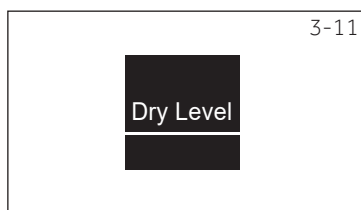

Napomena: Savjeti za funkciju i-Osvježi

- ▶ Zakopčajte i zatvorite patent na odjeći prije primjene funkcije i-Refresh. Budite oprezni s odjećom s ljepljivom podstavom, ukrasima (obrubi od umjetne kože, svjetlucavi detalji, kopča, zakovice, metalni ukrasi, premazi, privjesci itd.), ljepljivom, konačnim dizajnom metalnih predmeta.
- ▶ i-Refresh care odjeća trebala bi biti suha odjeća, jer ako je odjeća mokra ili natopljena, osušite je na zraku prije primjene funkcije i-Refresh care. Ako je se izravno koristi i-Refresh za mokru odjeću, postoji rizik od skupljanja i deformacije.
- ▶ Unaprijed zaštitite vez i ukrase na površini odjeće mekom krpom kako biste izbjegli grebanje površine odjeće.
- ▶ Kod odjeće s potporom (kao što je suknja od tkanine za vjenčanicu) izvadite potporu prije sušenja.
- ▶ i-Refresh ima funkciju uklanjanja mirisa, nemojte prskati parfem, osvježivač itd.
- ▶ Nemojte stavljati previše odjeće. Za najbolje rezultate preporučuje se pojedinačna njega.
- ▶ Na vratima i oblozi prozora može se zadržati prašina nakon programa i-Refresh. Unutarnji sloj obloge prozora i staklenih vrata obrišite na vrijeme.
- ▶ Nije prikladno za velike, punjenje jakne; prikladno je za male, kratke punjenje jakne.

3-12



3.6 Gumb „Start/pauza“

Lagano dodirnite ovaj gumb (sl. 3-12) za pokretanje ili prekid trenutno prikazanog programa. Tijekom podešavanja programa i tijekom pokretanja programa LED svijetlo iznad gumba svijetli ili treperi ako je program prekinut.

3-13

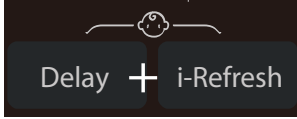

3.7 Blokada za djecu

Odaberite program i zatim pokrenite, dodirnite gumb "Delay" (odgoda) i "i-Refresh" (sl. 3-13) na 3 sekunde istovremeno za blokiranje svih elemenata ploče od aktivacije, zaslon ploče . Za odblokiranje ponovno dodirnite ta dva gumba. Pokazatelj blokade za djecu svijetli kada je blokada za djecu aktivna. Funkcija je dodatna kada uređaj radi.

3-14



Zaslon prikazuje **cLoE** (sl. 3-14) ako je gumb pritisnut, kada je blokada za djecu aktivirana. Promjena se ne primjenjuje.



Napomena: Roditeljska zaštita

- ▶ Roditeljska zaštita koja je postavljena ručno mora se ručno poništiti ili će se poništiti automatski na kraju programa. Isključivanje i informacije o pogrešci neće poništiti roditeljsku zaštitu. Ona je dalje aktivna kada se uređaj uključi idući put.
- ▶ Ako koristite roditeljsku zaštitu, prvo pritisnite gumb programa, a zatim će se uključiti roditeljska zaštita.
- ▶ Držite ga 3 sekunde, blokada za djecu će potpuno zasvijetliti i aktivirat će se.
- ▶ Roditeljsku zaštitu ne može se podesiti ili poništiti pomoću aplikacije hOn.

3-15

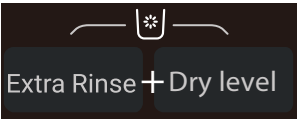

3.8 Samočišćenje " "

Nakon izvođenja programa "Dry" (sušenje) i "i-Refresh" može biti zaostalih dlačica, prašine ili drugih tvari koje rublje ispušta u mijeh ili bubanj. To ne predstavlja problem proizvoda i preporučuje se čišćenje. Proizvod je opremljen posebnim programom za ovo čišćenje. Ne koristite deterdžent i pazite da rublje nije u bubnju.

Za bilo koji program u stanju pripravnosti, dugo pritisnite "Extra Rinse" (dodatno ispiranje) + "Dry Level" (razina sušenja) da biste izvukli konzolu za samočišćenje. Prvo se prikaže kod **SFCL** oko 2 sekunde, a zatim **0:00**. Pritisnite "Start" za početak odbrojavanja, a zatim se prikaže **End** kada program završi.

Nakon čišćenja malo otvorite vrata i držite ih otvorena.

3.9 Ladica za deterdžent

Otvorite ladicu dozatora, mogu se vidjeti sljedeće komponente (sl. 3-16):

- 1: Glavni odjeljak za pranje za deterdžent u prahu ili tekući deterdžent.
- 2: Preklop za odabir deterdženta: podignite ga za deterdžent u prahu, ostavite ga spuštenog za tekući deterdžent.
- 3: Odjeljak omekšivača.
- 4: Odjeljak pretpranja za male količine deterdženta u prahu.
- 5: Jezičac zaključavanja, pritisnite ga za izvlačenje ladice dozatora.

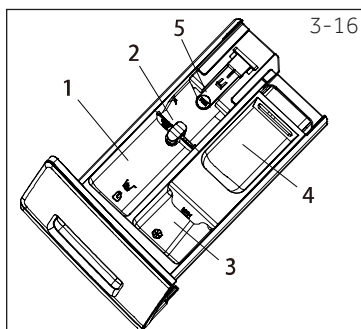

Preporučeni tip deterdženta prikladan je za razne temperature pranja, pogledajte priručnik deterdženta.

• Da, ○ Dodatno, / Ne

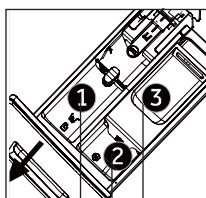

Odjeljak deterdženta za:

- 1 Deterdžent
 - 2 Omekšivač ili proizvod za
 - 3 meku rublja
- Deterdžent ³⁾

Trajanje	Maks. opterećenje ⁴⁾ u kg		Temperatura u °C ¹⁾	raspon koji se može odabrati	Prethodno podešavanje	1	2	3	Tip tkanine	Prethodno podešena brzina centrifuge u o/min	Funkcija			
	pranja u kg	sušenja u kg									HWD90/HWD100	Odgoda	i-Osvježi	Dodatno ispiranje
Pamuk	9/10	6	* do 90	40	● ○ ○	●	○	○	Pamuk	1400	●	●	●	●
Vuna	1	/	* do 40	*	● ○ ○	●	○	○	Tkanina koja se može prati u perilici rublja izrađena od vune ili s udjelom vune	800	●	●	●	/
Osjetljivo rublje	2,5	/	* do 30	30	● ○ ○	●	○	○	Osjetljivo rublje i svila	600	●	●	●	/
Quick 15 ²⁾	1	1	* do 40	*	● ○ /	●	○	/	Pamuk/Sintetika	1000	●	/	●	●
Sušenje	/	6	/	/	/ / /	/	/	/	Pamuk/Sintetika	/	/	/	/	●
Pamuk 20°C	9/10	6	/	/	● ○ ○	●	○	○	Pamuk	1000	●	/	●	●
Daljinski	/	/	/	/	/ / /	/	/	/	/	/	/	/	/	/
Jorgan	2,5	/	* do 40	30	● ○ ○	●	○	○	Pamuk	800	●	●	●	/
Sintetika	4,5/5	3	* do 60	40	● ○ ○	●	○	○	Sintetika ili miješane tkanine	1200	●	●	●	●
Pametno	9/10	6	* do 60	30	● ○ /	●	○	/	Slabo zaprljano miješano rublje od pamuka i sintetike	1000	●	/	●	●
Centrifuga	9/10	6	/	/	/ / /	/	/	/	Neosjetljive tkanine	1000	/	/	/	●
ECO-40-60	9/10	6	/	/	● ○ /	●	○	/	/	/	●	/	/	●

* Voda nije zagrijana.

¹⁾ Temperaturu od 90 °C odaberite samo za posebne higijenske zahtjeve.²⁾ Smanjite količinu deterdžent, jer je vrijeme trajanja programa kratko.³⁾ Ništa ili mala količina deterdženta u prahu.⁴⁾ Odnosi se na suho rublje.

Dizajn i specifikacije podložne su izmjeni bez prethodne obavijesti u svrhu poboljšanja. Korisnik neće dodavati nikakva sredstva za dezinfekciju, deterdžente ili omekšivače u program i-Refresh.

Skenirajte QR kod na energetske oznaci za informacije o potrošnji energije. Stvarna potrošnja energije može se razlikovati od navedene ovisno o lokalnim uvjetima.

Unesite europski standardni postupak ispitivanja:

- 1: Odaberite "Eco 40-60", a zatim dodirnite gumb za pokretanje i uđite u program za pranje.
- 2: Odaberite "Dry", dodirnite gumb za pokretanje, a zatim dodirnite gumb za pokretanje i uđite u program za sušenje.



Napomena: Automatska težina

Uređaj je opremljen prepoznavanjem opterećenja. Pri malom opterećenju, energija, voda i vrijeme pranja automatski će se skratiti u nekim programima. Zadano vrijeme na zaslonu može varirati ovisno o težini punjenja, uključujući programe "Smart, Synthetics, Cotton, Cotton 20°C, Eco 40-60".

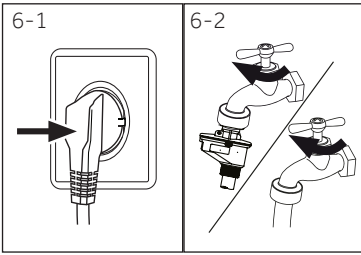

6.1 Napajanje

Perilicu rublja priključite na napajanje (220 V do 240V~/50Hz; sl. 6-1). Pogledajte i dio INSTALACIJA.

6.2 Priključak za vodu

- ▶ Prije priključivanja provjerite čistoću i začepljenost dovoda vode.
- ▶ Otvorite slavinu (sl.6 -2).

i Napomena: Zategnutost

Prije upotrebe provjerite propuštanju li spojevi između slavine i crijeva za dovod vode otvaranjem slavine za vodu.

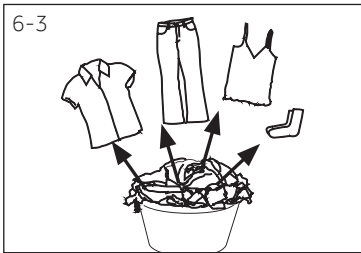

6.3 Priprema rublja

- ▶ Sortirajte odjeću prema tkanini (pamuk, sintetika, vuna ili svila) i prema zaprljanosti (sl. 6-3). Pripazite na oznake održavanja na etiketi odjeće.
- ▶ Odvojite bijelo rublje od rublja u boji. Odjeću u boji prvo operite na ruke i provjerite hoće li se boja isprati.
- ▶ Ispraznite džepove (ključeve, kovanice, itd.) i uklonite tvrde ukrasne predmete (npr. broševe).
- ▶ Odjeća bez rubova, osjetljive i fino tkane tkanine poput finih zavjesa treba staviti u vrećice za pranje kako bi se ispravno oprali tako delikatni materijali (ručno ili kemijsko čišćenje bi bilo bolje).
- ▶ Zatvorite patent zatvarače, čičke i kopče, pobrinite se da su svi gumbi zakopčani.
- ▶ Osjetljive odjevne predmete poput rublja bez čvrstih rubova, fino donje rublje te male odjevne predmete, poput čarapa, remenja, grudnjaka, itd. perite u vrećicama za pranje.
- ▶ Rastvorite materijale velikih dimenzija poput plahti, prekrivača, itd.
- ▶ Traper i tkanine s printom, ukrasima ili jakim bojama okrenite na naopaku stranu i po mogućnosti perite odvojeno.

i Napomena: Posebni savjeti za sušenje

- ▶ Sortirajte odjeću prema tkanini (pamuk, sintetika, itd.), željenoj razini sušenja i jednakoj preostaloj vlažnosti. Slijedite upute na etiketi odjeće i sušite samo odjeću koja se može sušiti u sušilici rublja.
- ▶ Okrenite rublje na najveću brzinu centrifuge prije sušenja.
- ▶ Ne premašujte maksimalno opterećenje.
- ▶ Iznimno veliki komadi se zapetljaju. Ako rublje nije dovoljno suho, razmaknite rublje i ponovno ga osušite programom SUŠI.
- ▶ Posebno osjetljive tkanine koje se mogu lako skupiti ili izgubiti oblik, poput svilenih čarapa, donjeg rublja, itd. ne smije se sušiti u uređaju. Osjetljivu odjeću stavite u vrećice za rublje i tako izbjegnute da se previše osuše.
- ▶ Mako i pletenina ne smiju se sušiti kako bi se izbjeglo skupljanje.

Tablica pranja rublja

Pranje rublja		
 Perivo na temperaturi do 95°C normalni postupak	 Perivo na temperaturi do 60°C normalni postupak	 Perivo na temperaturi do 60°C blagi postupak
 Perivo na temperaturi do 40°C normalni postupak	 Perivo na temperaturi do 40°C blagi postupak	 Perivo na temperaturi do 40°C iznimno blagi postupak
 Perivo na temperaturi do 30°C normalni postupak	 Perivo na temperaturi do 30°C blagi postupak	 Perivo na temperaturi do 30°C iznimno blagi postupak
 Ručno pranje maks. 40°C	 Ne prati	
Izbjeljivanje		
 Izbjeljivanje je dozvoljeno	 samo kisik/ ne klor	 Ne izbjeljivati
Sušenje		
 Moguće je sušenje u sušilica rublja normalna temperatura	 Moguće je sušenje u sušilica rublja niska temperatura	 Ne sušiti u sušilici rublja
 Sušiti na sušilu	 Sušiti na ravnoj površini	
Glačanje		
 Glačati na maksimalnoj temperaturi do 200 °C	 Glačati na srednjoj temperaturi do 150°C	 Glačati na niskoj temperaturi do 110 °C; bez pare (parno glačanje može izazvati nepopravljivu štetu)
 Ne glačati		
Profesionalna njega rublja		
 Kemijsko čišćenje tetra-kloretilenom	 kemijsko čišćenje ugljikovodicima	 Nemojte kemijski čistiti
 Profesionalno mokro čišćenje	 Nemojte profesionalno mokro čistiti	

6.4 Stavljanje rublja u uređaj

- ▶ Rublje stavljajte komad po komad
- ▶ Nemojte preopteretiti uređaj. Pripazite na različite maksimalne količine rublja u skladu s programima! Pravilo za maksimalnu količinu rublja: Provjerite možete li staviti upravni dlan na vrhu rublja.
- ▶ Pažljivo zatvorite vrata. Pripazite da niti jedan komad rublja nije prignječen.

 **OPREZ!**

Predmete koji nisu od tekstila, kao i mali, labavi i oštri predmeti mogu izazvati kvarove i oštetiti odjeću i uređaj.

6.5 Odabir deterdženta

- ▶ Učinkovitost pranja i radni učinak određeni su kvalitetom deterdženta koji se koristi.
- ▶ Koristite samo deterdžent koji je odobren za pranje u perilici rublja.
- ▶ Ako je potrebno koristite posebne deterdžente, npr. za sintetičke i vunene tkanine.
- ▶ Uvijek pazite na preporuke proizvođača deterdženta.
- ▶ Ne koristite sredstva za kemijsko čišćenje poput trikloretilena i sličnih proizvoda.

Odaberite najbolji deterdžent

Trajanje	Vrsta deterdženta				
	Univerzalni	Boja	Osjetljivo rublje	Posebni	Omekšivač
Pamuk	L/P	L/P	-	-	o
Vuna	-	-	L/P	L/P	o
Osjetljivo rublje	-	-	L/P	L/P	o
Brzo 15'	L	L	-	-	o
Sušenje	-	-	-	-	-
Pamuk 20°C	L/P	L/P	-	-	o
Daljinski 	L/P	L/P	-	L	-
Jorgan	-	-	L	L/P	-
Sintetika	-	L/P	-	-	o
Pametno	L/P	L/P	-	-	o
Centrifuga	-	-	-	-	-
ECO 40-60	L/P	L/P	-	-	o

L = deterdžent u gelu/tekući deterdžent P = deterdžent u prahu O = opcionalno – = ne
Ako koristite tekući deterdžent, tada se ne preporučuje aktivirati vrijeme odgode.

Preporučujemo koristiti:

- ▶ Deterdžent u prahu: 20°C do 90°C* (najbolje koristiti na: 40-60°C)
- ▶ Deterdžent za rublje u boji: 20°C do 60°C (najbolje koristiti na: 30-60°C)
- ▶ Deterdžent za osjetljivo rublje/vunu: 20 °C do 30 °C (najbolja uporaba:)

* Temperaturu od 90 °C odaberite samo za posebne higijenske zahtjeve.

6.6 Dodavanje deterdženta

1. Izvucite ladicu za deterdžent.
2. Stavite potrebno sredstvo u odgovarajući odjeljak (sl. 6-4).
3. Lagano gurnite natrag ladicu.

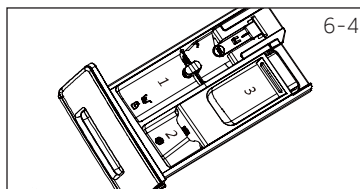

6-4

i Napomena:

- ▶ Iz ladice za deterdžent uklonite ostatke deterdženta prije idućeg ciklusa pranja.
- ▶ Ne koristite previše deterdženta ili omekšivača.
- ▶ Pridržavajte se uputa na pakiranju deterdženta.
- ▶ Deterdžent uvijek dodajte prije početka ciklusa pranja.
- ▶ Koncentrirani tekući deterdžent trebate razrijediti prije dodavanja.
- ▶ Ne koristite tekući deterdžent ako je odabran program „Odgoda”.
- ▶ Pažljivo odaberite postavke programa u skladu sa simbolima za njegu rublja na etiketi odjeće i u skladu s tablicom programa.

6.7 Uključivanje programa

Dodirnite gumb „Uključivanje/isključivanje” za uključivanje uređaja (sl. 6-5). LED svjetlo gumba „Start/pauza” treperi.

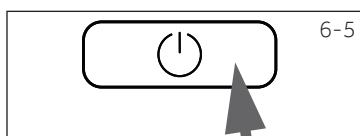

6-5

6.8 Odaberite program

Za postizanje najboljih rezultata pranja, odaberite program koji odgovara stupnju zaprljanosti i vrsti rublja. Okrenite okretni gumb (sl. 6-6) i odaberite pravi program. LED svjetla odgovarajućeg programa će zasvijetliti te će se prikazati zadane postavke.

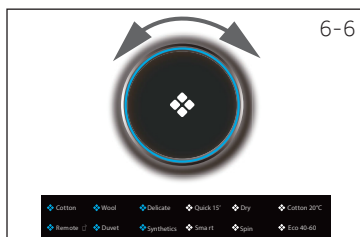

6-6

i Napomena: Uklanjanje neugodnih mirisa

Prije prve upotrebe preporučujemo pokrenuti program „COTTON+90 °C”+600 okr/m bez stavljanja rublja i s malom količinom deterdženta u odjeljku za deterdžent (2) ili posebnog sredstva za čišćenje uređaja zbog uklanjanja mogućih štetnih ostataka.

6.9 Dodavanje pojedinačnih odabira

Odaberite željene opcije i postavke (sl. 6-7); pogledajte dio „Upravljačka ploča”.

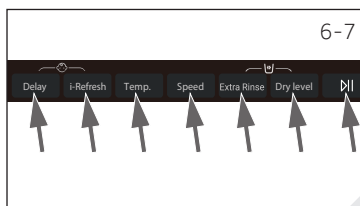

6-7

6-8



6.10 Pokretanje programa pranja

Za pokretanje dodirnite gumb „Start/pauza“ (sl. 6-8). LED svjetlo gumba „Start/pauza“ prestat će treperiti i početi će stalno svijetliti. Uređaj radi u skladu s prethodno podešenim postavkama. Promjene su moguće samo ako se program poništi.

6.11 Prekid / poništenje programa pranja

Za prekid pokrenutog programa lagano pritisnite gumb „Start/pauza“. LED svjetlo iznad gumba treperi. Pritisnite ga ponovno za nastavak rada.

Za poništenje pokrenutog programa i svih njegovih pojedinačnih postavki

1. Za prekid pokrenutog programa dodirnite gumb „Start/pauza“.
2. Okrenite gumb izravno za odabir novog programa i pokrenite.
3. Kada je razina vode niža od razine vode postavljene novim programom, voda će ući.

6.12 Nakon pranja



Napomena: Blokada vrata

- ▶ Iz sigurnosnih razloga vrata se djelomično blokiraju tijekom ciklusa pranja. Vrata je moguće otvoriti na kraju programa ili nakon ispravnog poništenja programa (pogledajte gornji opis).
- ▶ U slučaju visoke razine vode, visoke temperature vode i tijekom centrifuge nije moguće otvoriti vrata; tada se prikazuje **LoC I-**

1. Na kraju ciklusa programa prikazuje se **End**.
2. Uređaj se automatski isključuje.
3. Što prije izvadite odjeću iz uređaja i tako spriječite prejako gužvanje.
4. Zatvorite dovod vode.
5. Iskopčajte strujni kabel iz strujne utičnice.
6. Otvorite vrata i tako spriječite nastanak vlage i neugodnih mirisa. Ostavite ih otvorena kada se uređaj ne koristi.



Napomena: Način pripravnosti / način uštede energije

Uključeni uređaj prebacit će se u način pripravnosti ako se ne aktivira u roku od 2 minute prije početka programa ili na kraju programa. Zaslom se isključuje. Na ovaj način se štedi energija. Za prekid načina pripravnosti pritisnite gumb „Uključivanje/isključivanje“.



Napomena: Ciklus zlađenja ciklusa sušenja

Zadnji dio ciklusa sušenja obavlja se bez topline kako bi se osiguralo da temperatura ne oštećuje odjevne predmete.

6.13 Aktiviranje ili deaktiviranje alarma

Zvučni signal može se poništiti ako je to potrebno:

1. Uključite uređaj.
2. Odaberite program Spin (centrifuga).
3. Istovremeno dodirnite gumb "i-Refresh" i "Speed" oko 3 sekunde. "**bEEP On**" (uključen zvuk) će se prikazati i zvučni signal će se aktivirati. Za deaktiviranje zujalice ponovno pritisnite ova dva gumba istovremeno. "**bEEP OFF**" (isključen zvuk) će se prikazati.

Napomena: Odstupanja

Zbog stalnog ažuriranja aplikacije hOn funkcije i zaslon sučelja aplikacije mogu se razlikovati od opisa u nastavku.

7.1 Općenito

Ova aplikacija se može aktivirati preko WiFi veze. Pomoću aplikacije hOn možete koristiti pametni telefon za upravljanje programom.

UPOZORENJE!

Pridržavajte se sigurnosnih mjera u ovom korisničkom priručniku i provjerite jesu li ispunjene prilikom rukovanja uređajem pomoću aplikacije hOn kada niste kod kuće. Morate se pridržavati i uputa u aplikaciji hOn.

7.2 Zahtjevi

1. Na bežičnom ruteru (protokol 802.11b/g/n) koji podržava samo frekvencijski pojas od 2,4 GHz. Dužina SSID-a rutera je 1-31 znak (uključujući 1 i 31), a lozinke 8-64 znaka. Minimalna dužina lozinke mora biti 8 znakova. Način šifriranja rutera uključuje javno, WPA-PSK i WPA2-PSK.
2. Aplikacija je dostupna za uređaje koji rade na operativnim sustavima Android, Huawei ili iOS, i za tablete i za pametne telefone.
3. Uređaj se treba instalirati u položaju u kojem može primati jaki Wi-Fi signal. Kada se uređaj jednom ispravno poveže s aplikacijom, ako nije ispravno spojen na bežični ruter tada se na zaslonu neće prikazati ikona Wi-Fi veze.

7.3 Preuzimanje i instalacija aplikacije hOn:

Preuzmite aplikaciju hOn na svoj uređaj skeniranjem sljedećeg QR koda:



ili preko poveznice: go.haier-europe.com/download-app

Frekvencija (OFR)	2400 MHz do 2483,5 MHz
Maks. snaga (ERP)	20 dBm
Bežični standard	IEEE802.11b/g/n & BLE V4.2

Napomena: Registracija

Prilikom prve upotrebe potrebno se registrirati ili će se formalni račun obrisati/zatvoriti. Zatim, trebate unijeti korisničko ime i lozinku kada se prijavite u.

7.4 Registracija i uparivanje aplikacije

1. Povežite pametni telefon na kućnu WiFi mrežu na koju želite spojiti proizvod.
2. Otvorite aplikaciju.
3. Kreirajte korisnički profil (ili se prijavite s prethodno kreiranim)
4. Zatvorite vrata
5. Uparite uređaj pridržavajući se uputa na zaslonu uređaja.

Napomena: Wi-Fi mreža

Uređaj se ne može povezati na javnu WiFi mrežu. To može izazvati kvar.

Napomena: Koristite istu Wi-Fi vezu:

Povežite pametni telefon na mrežu na koju želite spojiti proizvod.

7.5 Aktiviranje daljinskog upravljanja

1. Provjerite je li ruter uključen i spojen na internet.
2. Stavite rublje u perilicu rublja i zatvorite vrata.
3. Pritisnite bum daljinsko, vrata će se blokirati.
4. Pokrenite ciklus pomoću aplikacije, upravljačka ploča će se onemogućiti osim za "Power" i gumb "Start/Pause".
5. Kada se ciklus završi, vrata će se odblokirati, a daljinsko upravljanje isključiti.
6. Nakon 2 minute uređaj se prebacuje u način rada isključeno.

Napomena: Prestanak rada daljinskog upravljanja

Nakon što se daljinski upravljač aktivira, ako krajnji korisnik ne pokrene nijedan ciklus iz aplikacije 10 minuta, uređaj će prijeći u mrežno stanje mirovanja i nastaviti daljinski kontrolirati do 24 sata, a zatim će se isključiti.

7.6 Deaktiviranje daljinskog upravljanja

1. Za izlazak iz daljinskog upravljanja dok ciklus radi pritisnite gumb START/PAUZA na upravljačkoj ploči. Ciklus će se pauzirati, a način rada daljinskog upravljanja će treperiti.
2. Ako uvjeti to dozvole, vrata će se odblokirati.
3. Za nastavak ciklusa, zatvorite vrata i pritisnite gumb START/PAUZA. Daljinsko upravljanje će se ponovno aktivirati, a daljinski će se popraviti.
4. Upravljajte uređajem pomoću aplikacije.

7.7 Završetak ciklusa kada je daljinsko upravljanje uključeno

1. Na kraju ciklusa, vrata će se odblokirati, a daljinsko upravljanje deaktivirati.
2. Nakon 2 minuta uređaj se automatski isključuje.

7.8 Brisanje informacija o konfiguraciji

1. Odaberite program "Remote" (daljinski):
2. prikazano je "hOn"/"hOFF";
3. Dugo pritisnite gumb „Odgoda“ na 5 sekundi i prikazat će se "PFI r".
4. Informacije o konfiguraciji se brišu i poništavaju konfiguraciju. Okrenite gumb za odabir drugog programa ili isključite za izlaz.



Napomena: Poništavanje/ponovno podešavanje mrežnih certifikata

Pridržavajte se postupka samo ako ćete prodati perilicu rublja.



Ekološki odgovorna uporaba

Pranje rublja

- ▶ Za najbolje iskorištenje energije, vode, deterdženta i vremena trebate koristiti preporučene maksimalne količine rublja.
- ▶ Ne preopterećujte uređaj (iznad rublja treba ostati slobodnog prostora veličine dlana).
- ▶ Za blago zaprljano odjeću odaberite program „Brzo 15“.
- ▶ Koristite točne doze svakog sredstva za pranje.
- ▶ Odaberite najnižu dozvoljenu temperaturu pranja - moderni deterdženti učinkovito čiste na temperaturi ispod 60°C.
- ▶ Zadane postavke ispiranja koristite samo za uklanjanje tvrdokornih mrlja.
- ▶ Centrifugirajte rublje na maksimalnoj brzini centrifuge ako nakon toga želite koristiti program sušenja.

Sušenje

- ▶ Koristite maksimalnu količinu rublja u uređaju od približno 5/6 kg.
- ▶ Razmknite rublje prije pokretanja programa sušenja.
- ▶ Prilikom pranja ne koristite omekšivač, jer će rublje postati mekano i pahuljastu u programu sušenja.



Napomena: Opće informacije:

- ▶ Program Eco 40-60 može očistiti normalno zaprljano pamučno rublje deklarirano da se mogu prati na 40 °C ili 60 °C, zajedno u istom ciklusu, te da se ovaj program koristi za ocjenu usklađenosti sa zakonodavstvom EU-a o eko-dizajnu;
- ▶ Najučinkovitiji programi u smislu potrošnje energije u pravilu su oni koji djeluju na nižim temperaturama i dulje vrijeme;
- ▶ Na buku i sadržaj preostale vlage utječe brzina centrifuge: Što je veća brzina centrifuge u fazi centrifuge, to je veća buka i manji sadržaj preostale vlage.

9.1 Čišćenje ladice za deterdžent

Uvijek vodite računa da nema ostataka deterdženta. Redovito čistite ladicu (sl. 9-1):

1. Izvucite ladicu dok se sama ne zaustavi.
2. Pritisnite gumb za odvajanje i uklonite ladicu.
3. Isperite ladicu vodom sve dok ne bude čista, umetnite ladicu natrag u uređaj.

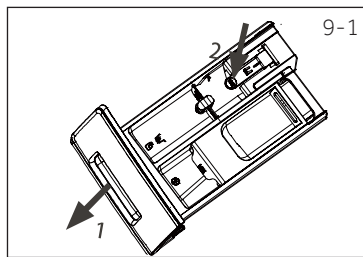

9.2 Čišćenje uređaja

- ▶ Prije čišćenja i održavanja iskopčajte uređaj iz strujne utičnice.
- ▶ Koristite mekanu krpu sa tekućim sapunom za čišćenje kućišta uređaja (sl. 9-2) i gumenih dijelova.
- ▶ Ne koristite organske kemikalije niti korozivna otapala.



9.3 Ventil za dovod vode i filter ventila za dovod vode

Kako bi se spriječilo blokiranje dovoda vode čvrstim tvarima poput vodenog kamena redovito čistite filter ventila za dovod vode.

- ▶ Iskopčajte strujni kabel iz strujne utičnice i zatvorite dovod vode.
- ▶ Odvijte crijevo za dovod vode na stražnjoj strani (sl. 9-3) uređaja kao i na slavini.
- ▶ Isperite filter s vodom i očistite ga četkom (sl. 9-4).
- ▶ Umetnite filter i instalirajte crijevo za odvod vode.

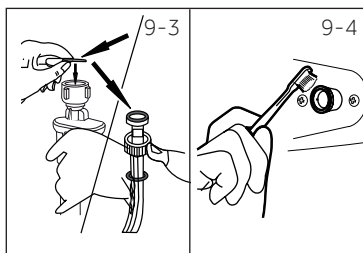

9.4 Čišćenje bubnja

- ▶ Iz bubnja uklonite slučajno opranu odjeću, posebno metalne dijelove poput zakovica, kovanice, itd. (sl. 9-5), jer oni izazivaju mrlje od hrđe i oštećenja.
- ▶ Koristite sredstva za čišćenje bez kora za uklanjanje mrlja od hrđe. Pripazite na upozorenja proizvođača sredstva za čišćenje.
- ▶ Ne koristite tvrde predmete ili čeličnu vunu za čišćenje.

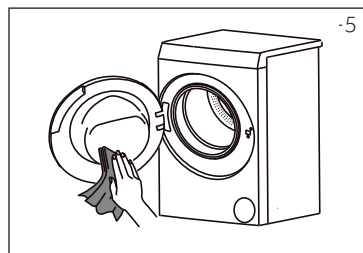

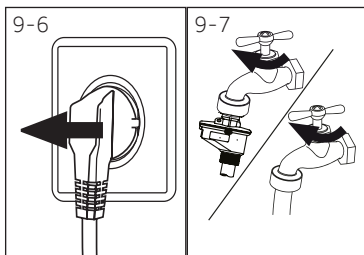

9.5 Duga razdoblja ne korištenja

Ako uređaj miruje duže vrijeme:

1. Izvucite električni utikač (sl. 9-6).
2. Zatvorite dovod vode (sl. 9-7).
3. Otvorite vrata i tako spriječite nastanak vlage i neugodnih mirisa. Ostavite vrata otvorena kada se uređaj ne koristi.

Prije iduće upotrebe pažljivo provjerite strujni kabel, dovod vode i odvodno crijevo. Pripazite je li sve ispravno instalirano i da nema propuštanja.

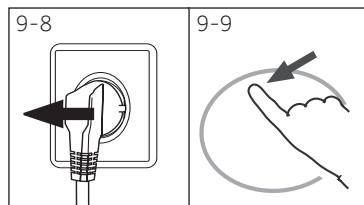

9.6 Filtar pumpe

Očistite filtar jednom mjesečno i provjerite filtar pumpe kada:

- ▶ Uređaj ne odvodi vodu.
- ▶ Centrifuga ne radi.
- ▶ Tijekom rada čujete neuobičajenu buku.

UPOZORENJE!

Opasnost od opeklna! Voda u filtru pumpe može biti jako vruća! Prije poduzimanja bilo kakvih radnji pripazite neka se voda ohladi.

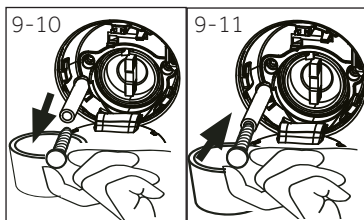

1. Isključite i iskopčajte uređaj iz strujne utičnice (sl. 9-8).
2. Otvorite servisni preklopni poklopac. Možete koristiti novčić ili odvijač (sl. 9-9).
3. Imajte pri ruci ravnu posudu za hvatanje vode koja može isteći (sl. 9-10). Može isteći velika količina vode!
4. Izvucite odvodno crijevo i držite njegov kraj iznad posude (sl. 9-10).
5. Izvucite brtveni prsten iz odvodnog crijeva (sl. 9-10).
6. Nakon završetka ispuštanja zatvorite odvodno crijevo (sl. 9-11) i gurnite ga natrag u uređaj.

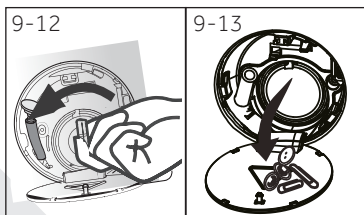

7. Odvijte i uklonite filtar pumpe u smjeru obrnutom od smjera kazaljke na satu (sl. 9-12).
8. Uklonite spremnike i prljavštinu (sl. 9-13).

9. Pažljivo očistite filtar pumpe, npr. pomoću tekuće vode (sl. 9-14).
10. Nakon čišćenja ponovno postavite ručku i zategnite je dok se ne pomakne. U ovom trenutku, ručka je u okomitom položaju (sl. 9-15).
11. Zatvorite servisni preklopni poklopac.

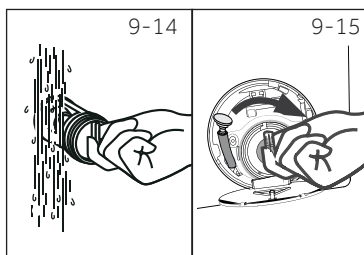
**OPREZ!**

- ▶ Brtva filtra pumpe treba biti čista i neoštećena. Ako poklopac nije potpuno zategnut, voda može isteći.
- ▶ Filtar mora biti na svom mjestu ili može izazvati propuštanje.

Većina nastalih problema možete sami riješiti bez određenog stručnog znanja. U slučaju problema pogledajte sve prikazane mogućnosti i slijedite upute u nastavku prije nego što kontaktirate servisnu službu postprodaje. Pogledajte dio „KORISNIČKA PODRŠKA“.



UPOZORENJE!

- ▶ Prije održavanja, deaktivirajte uređaj i iskopčajte strujni utikač iz strujne utičnice.
- ▶ Električnu opremu treba servisirati samo kvalificirani stručnjak za elektriku, jer neispravni popravci mogu izazvati značajne štete.
- ▶ Oštećeni strujni kabel treba zamijeniti samo proizvođač, njegov servis ili slična kvalificirana osoba zbog izbjegavanja opasnosti.

10.1 Informativne šifre

Slijedeće šifre prikazane su samo kao informacija u vezi s odgovarajućim ciklusom pranja. Nije potrebno poduzimati nikakve mjere.

Šifra	Poruka
01:25	Preostalo vrijeme ciklusa pranja je 1 sat i 25 minuta
06:30	Preostalo vrijeme ciklusa pranja uključujući odabranu odgodu vremena završetka je 6 sati i 30 minuta
End	Ciklus pranja je završen. Uređaj se automatski isključuje.
CLocI -	Aktivirana je funkcija blokade za djecu.
L o c I -	Vrata su zatvorena zbog velike razine vode, visoke temperature vode i ciklusa centrifuge.
bEEP OFF	Alarm je deaktiviran
bEEP On	Alarm je aktiviran

10.2 Rješavanje problema s prikazom šifre

Problem	Uzrok	Rješenje
CLrFLEr	<ul style="list-style-type: none"> • Pogreška odvoda, voda nije potpuno istekla u roku od 6 minuta. 	<ul style="list-style-type: none"> • Očistite filtar pumpe. • Provjerite instalaciju odvodnog crijeva.
E2	<ul style="list-style-type: none"> • Pogreška blokiranja 	<ul style="list-style-type: none"> • Ispravno zatvorite vrata.
E4	<ul style="list-style-type: none"> • Razina vode nije dosegnuta u roku od 8 minuta. • Odvodno crijevo samo obavlja usis. 	<ul style="list-style-type: none"> • Pripazite je li slavina do kraja otvorena i je li tlak vode uobičajen. • Provjerite instalaciju odvodnog crijeva.
EB	<ul style="list-style-type: none"> • Pogreška zaštitne razine vode. 	<ul style="list-style-type: none"> • Kontaktirajte servisnu službu postprodaje.
H	<ul style="list-style-type: none"> • Temperatura sušenja je previsoka 	<ul style="list-style-type: none"> • Kada temperatura premaši 80°C oglasit će se alarm sušenja, a kada je temperatura niža od 80°C alarm će se poništiti.
F3	<ul style="list-style-type: none"> • Greška senzora temperature. 	<ul style="list-style-type: none"> • Kontaktirajte servisnu službu postprodaje.

Problem	Uzrok	Rješenje
F4	• Pogreška grijanja.	• Kontaktirajte servisnu službu postprodaje.
F7	• Pogreška motora	• Kontaktirajte servisnu službu postprodaje
F9	• Pogreška senzora temperature sušenja.	• Kontaktirajte servisnu službu postprodaje.
FA	• Pogreške senzora razine vode.	• Kontaktirajte servisnu službu postprodaje.
FC1 or FC2 FC3	• Neuobičajena komunikacijska pogreška.	• Kontaktirajte servisnu službu postprodaje.
Fd	• Pogreška elementa grijača za sušenje	• Kontaktirajte servisnu službu postprodaje
E9	• Rublje u bubnju je zakačeno za stijenku cilindra.	• Otvorite vrata, rastresite odjeću i stavite je u unutarnji cilindar i pokrenite uređaj.
FE	• Pogreška motora prilikom sušenja.	• Kontaktirajte servisnu službu postprodaje
E12	• Previsoka je razina vode prilikom sušenja.	• Kontaktirajte servisnu službu postprodaje
Fb	• Upozorenje prejakog protoka vode	• Kontaktirajte servisnu službu postprodaje
E5	• Pogreška ispuštanja. Voda nije potpuno ispuštena u roku od 1 minute (program i-Osvježi	• Očistite filtar pumpe. • Provjerite instalaciju odvodnog crijeva.

10.3 Rješavanje problema bez prikaza šifre

Problem	Uzrok	Rješenje
Uređaj ne radi.	<ul style="list-style-type: none"> • Program još nije počeo s radom. • Vrata nisu ispravno zatvorena. • Uređaj nije uključen. • Nestanak struje. • Blokada za djecu je aktivirana. 	<ul style="list-style-type: none"> • Provjerite program i pokrenite ga. • Ispravno zatvorite vrata. • Uključite uređaj. • Provjerite napajanje iz električne mreže. • Deaktivirajte blokadu za djecu.
Uređaj se ne puni vodom.	<ul style="list-style-type: none"> • Nema vode. • Crijevo za dovod vode je savinuto. • Filtar crijeva za dovod vode je začepljen. • Tlak vode je manji od 0,03 MPa. • Vrata nisu ispravno zatvorena. • Nema dovoda vode. 	<ul style="list-style-type: none"> • Provjerite slavinu za vodu. • Provjerite crijevo za dovod vode. • Odčepite filtar crijeva za dovod vode. • Provjerite tlak vode. • Ispravno zatvorite vrata. • Osigurajte dovod vode.
Uređaj ispušta vodu dok se puni vodom.	<ul style="list-style-type: none"> • Visina odvodnog crijeva je ispod 80 cm. • Kraj odvodnog crijeva može doseći vodu. 	<ul style="list-style-type: none"> • Pripazite je li odvodno crijevo ispravno instalirano. • Pripazite da odvodno crijevo nije u vodi.
Problem s odvodom.	<ul style="list-style-type: none"> • Odvodno crijevo je začepljeno. • Filtar pumpe je začepljen. • Kraj odvodnog crijeva je više od 100 cm iznad razine poda. 	<ul style="list-style-type: none"> • Odčepite odvodno crijevo. • Očistite filtar pumpe. • Pripazite je li odvodno crijevo ispravno instalirano.
Jake vibracije za vrijeme centrifuge.	<ul style="list-style-type: none"> • Nisu uklonjeni svi transportni vijci. • Uređaj nije dobro postavljen. • Neispravno opterećenje stroja. 	<ul style="list-style-type: none"> • Uklonite sve transportne vijke. • Osigurajte čvrstu podlogu i ravan položaj. • Provjerite težinu rublja i ravnotežu.

Problem	Uzrok	Rješenje
Rad prestaje prije završetka ciklusa pranja.	<ul style="list-style-type: none"> Nema dovoda vode ili je došlo do nestanka struje. 	<ul style="list-style-type: none"> Provjerite opskrbu vodom i strujom.
Rad prestaje na neko vrijeme.	<ul style="list-style-type: none"> Uređaj prikazuje šifru pogreške. Problem zbog opterećenja. Program obavlja ciklus namakanja. 	<ul style="list-style-type: none"> Uzmite u obzir prikazane šifre. Smanjite ili prilagodite količinu rublja. Poništite program i ponovno pokrenite uređaj.
Previše pjene u bubnju i/ili u ladiči za deterdžent.	<ul style="list-style-type: none"> Neispravan deterdžent. Korištena je prevelika količina deterdženta. 	<ul style="list-style-type: none"> Provjerite preporučene deterdžente. Smanjite količinu deterdženta.
Automatsko podešavanje vremena pranja.	<ul style="list-style-type: none"> Podesit će se vrijeme trajanja programa pranja. 	<ul style="list-style-type: none"> To je normalno i ne utječe na rad.
Centrifuga ne radi.	<ul style="list-style-type: none"> Rublje nije uravnoteženo. 	<ul style="list-style-type: none"> Provjerite opterećenje stroja i rublje te ponovno pokrenite program centrifuge.
Nezadovoljavajući rezultat pranja.	<ul style="list-style-type: none"> Stupanj zaprljana ne odgovara odabranom programu. Kvaliteta deterdženta nije odgovarajuća. Premašeno je maksimalno opterećenje. Rublje nije ravnomjerno raspoređeno u bubnju. 	<ul style="list-style-type: none"> Odaberite drugi program. Odaberite deterdžent u skladu sa stupnjem zaprljanja i prema specifikacijama proizvođača. Smanjite opterećenje. Razmaknite rublje.
Na rublju su ostali ostaci praška za pranje.	<ul style="list-style-type: none"> Netopive čestice deterdženta mogu ostati u obliku bijelih mrlja na rublju. 	<ul style="list-style-type: none"> Koristite dodatno ispiranje. Pokušajte iščetkati mrlje kada se rublje osuši. Odaberite drugi deterdžent.
Na rublju su sivi dijelovi.	<ul style="list-style-type: none"> Izazivaju ih masnoće poput ulja, krema ili pomada. 	<ul style="list-style-type: none"> Tretirajte rublje posebnim sredstvima za čišćenje prije samog pranja.



Napomena: Stvaranje pjene

Ako se tijekom ciklusa centrifuge otkrije velika količina pjene, motor se zaustavlja i pum-pa odvoda se aktivira u roku od 90 sekundi. Ako uklanjanje pjene ne uspije iz 3 puta tada program prestaje sa radom bez centrifugiranja.

Ako se poruka pogreške ponovno pojavi nakon poduzimanja odgovarajućih mjera, isključite uređaj, iskopčajte ga iz strujne utičnice i kontaktirajte korisničku podršku.

10.4 U slučaju nestanka struje

Spremit će se trenutni program i njegove postavke.

Kada se struja ponovno uspostavi rad će se nastaviti.

Ako nestanak struje prekine program pranja otvaranje vrata se mehanički blokira. Da bi vrata mogla otvoriti na staklenom otvoru okruglih vrata uređaja ne smije se vidjeti razina vode - Opasnost od opekline! Razina vode mora se smanjiti na način opisan u dijelu „Filtar pumpe“. Tek tada povucite ručicu (A) ispod servisnog preklopnog poklopca (slika 10-1) dok se vrata ne otključaju laganim klikom. Nakon toga ponovno sastavite sve dijelove.

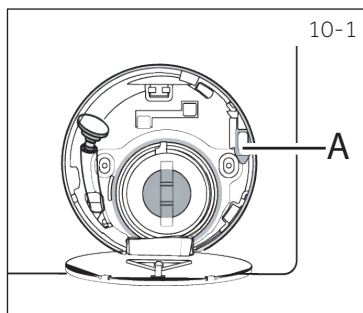

i Napomena: Odblokirajte vrata.

Kada je perilica rublja u sigurnom stanju (razina vode je ispod prozora, temperatura bubnja je ispod 55 °C, a unutarnji bubanj se ne okreće), tada se mogu odblokirati vrata kada uređaj

i Savjet: Funkcija brojača

Odabirom programa "Centrifuga", istovremeno pritisnite gumb "i-Refresh" i "Dodatno ispiranje" dulje od 3 sekunde, zaslon će vam pokazati brojeve punog ciklusa iskorištenog u 2 sekunde i zatim će se vratiti na normalno.

11.1 Priprema

- ▶ Izvadite uređaj iz pakiranja.
- ▶ Uklonite sav ambalažni materijal uključujući bazu od polistirena, držite ih podalje od dohvata djece. Prilikom otvaranja pakiranja, na plastičnoj vrećici i otvoru uređaja mogu se vidjeti kapljice vode. To je normalna pojava koja je rezultat testova s vodom obavljenih u tvornici.



Napomena: Zbrinjavanje pakiranja

Sav ambalažni materijal držite podalje od dohvata djece i zbrinite ga na ekološki prihvatljiv način.

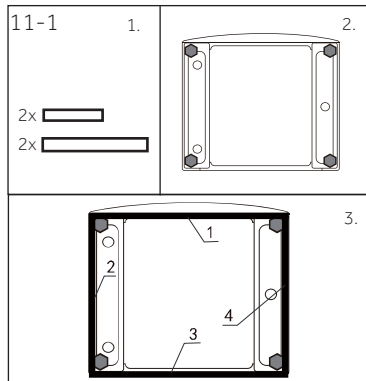

11.2 DODATNO: Instalacija obloga za smanjenje buke

1. Kada otvorite plastično pakiranje, u njemu možete pronaći obloge za smanjenje buke. Oni se koriste za smanjenje buke. (Sl. 11 -1)
2. Polegnite perilicu rublja na stranu, tako da otvor vrata bude usmjeren prema gore, a donja strana prema rukovatelju.
3. Izvadite obloge za smanjenje buke i uklonite dvostruku ljepljivu zaštitnu foliju, zalijepite oko dna; obloge za smanjenje buke postavite ispod kućišta perilice rublja kao što je prikazano na slici 3. (dvije duže obloge u položaj 1 i 3, a dvije kraće obloge u položaj 2 i 4). Na kraju postavite stroj ponovno u uspravan položaj.

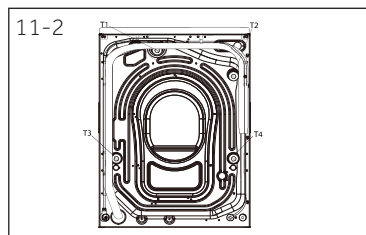

11.3 Razmontiranje transportnih vijaka

Zaštita tijekom transporta na stražnjoj strani namijenjena je spajanju protuvibracijskih dijelova unutar uređaja tijekom transporta kako bi se spriječila oštećenja unutrašnjosti. Prije upotrebe trebaju se ukloniti svi elementi (I, R, S i T, sl 11-2).

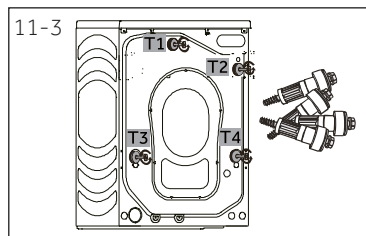

1. Uklonite sva 4 vijka (T1 - T4) (sl. 11-3).

- Zatvorite 5 lijevih otvora brtvenim čepovima (sl. 11-4).

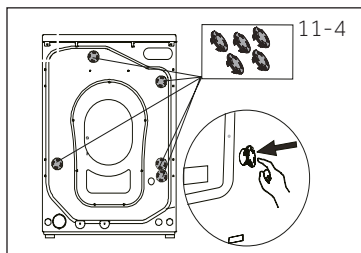

Napomena: Čuvajte ih na sigurnom mjestu

Transportne vijke čuvajte na sigurnom mjestu za kasniju upotrebu. Kad god se uređaj treba premjestiti prvo ponovno postavite zaštitne dijelove.

11.4 Premještanje uređaja

Ako ćete premještat i uređaj na udaljenu lokaciju, ponovno postavite prethodno uklonjene transportne vijke i tako spriječite oštećenja: Sastavljanje se odvija obrnutim redoslijedom.

11.5 Poravnanje uređaja

Podesite sve nožice (sl. 11-5) kako bi se postigao potpuno ravni položaj. Ovo će minimizirati vibracije i buku tijekom upotrebe. Također će smanjiti i trošenje. Za podešavanje preporučujemo korištenje libele. Pod treba biti što je stabilniji i ravniji.

- Pomoću zateznog ključa olabavite sigurnosnu maticu (1).
- Podesite visinu okretanjem nožice (2).
- Zategnite sigurnosnu maticu (1) na kućištu.

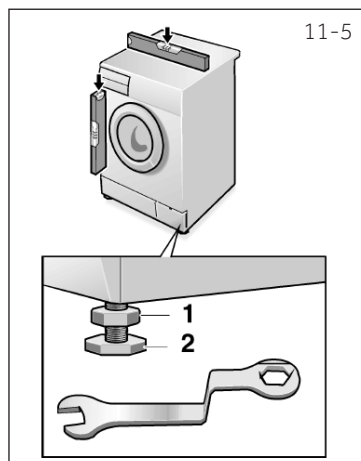

11.6 Priključak za odvod vode

Crijevo za odvod vode ispravno pričvrstite na cijevi. Crijevo u jednom trenutku treba dosegnuti visinu između 80 i 100 cm iznad donje crte uređaja! Ako je moguće neke odvodno crijevo uvijek bude pričvršćeno na kvačicu na stražnjoj strani uređaja.

**UPOZORENJE!**

- ▶ Za povezivanje koristite samo isporučeni komplet crijeva.
- ▶ Nikad ne koristite stari korišteni komplet crijeva.
- ▶ Spojite samo na dovod hladne vode.
- ▶ Prije spajanja, provjerite jeli voda čista i bistra.

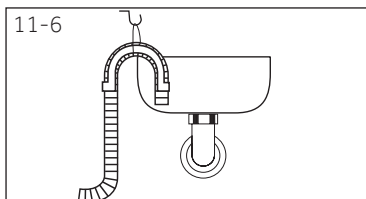

Moguća su sljedeće povezivanja:

11.6.1 Odvodno crijevo i umivaonik

- ▶ Objesite odvodno crijevo s držačem u obliku slova U preko ruba umivaonika odgovarajuće veličine (sl. 11-6).
- ▶ Na odgovarajući način zaštitite držač u obliku slova U od klizanja.

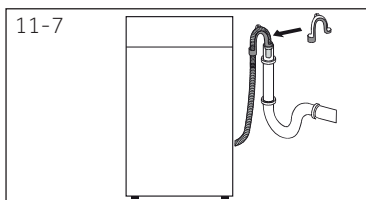
**11.6.2 Odvodno crijevo i priključak za kanalizaciju**

- ▶ Unutarnji promjer okomite cijevi s ventilacijskim otvorom treba biti minimalno 40 mm.
- ▶ Stavite odvodno crijevo približno 80-100 mm u kanalizacijsku cijev.
- ▶ Pričvrstite držač u obliku slova U i dobro ga učvrstite (sl. 11-7).

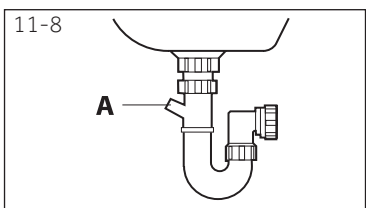
**11.6.3 Odvodno crijevo i priključak umivaonika**

- ▶ Spoj treba biti iznad sifona
- ▶ Naglavak priključak obično je zatvoren s oblogom (A). Treba je ukloniti i tako spriječiti bilo kakve smetnje u radu (sl. 11-8).
- ▶ Spojnicom pričvrstite odvodno crijevo.

**OPREZ!**

- ▶ Odvodno crijevo se ne smije uroniti u vodu i treba se dobro pričvrstite te ne smije propuštati vodu. Ako je odvodno crijevo postavljena na podu ili ako je cijev na visini manjoj od 80 cm, tada će perilica rublja neprekidno ispuštati vodu dok se puni vodom (sama će obavljati usis).
- ▶ Odvodno crijevo se ne smije produžavati. Ako je potrebno kontaktirajte servisnu službu posprodaje.

11.7 Priključak na vodovod

Provjerite je li brtva umetnuta.

1. Spojite crijevo za dovod vode s kosim krajem na uređaju (sl. 11-9) Rukom zategnite navrtnu spojnicu.
2. Drugi kraj spojite na slavinu za vodu s 3/4" navoja (sl. 11-10).

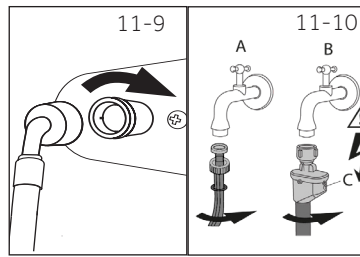

11.8 Električni priključak

Prije svakog povezivanja provjerite je li:

- ▶ napajanje, utičnica i osigurači u skladu s nazivnom pločicom.
- ▶ strujna utičnica uzemljena te da se ne koristi razdjelna utičnica ili produžni kabel.
- ▶ strujni kabel i strujna utičnica odgovarajući.
- ▶ **Samo za UK:** Utikač za UK mora biti usklađen s normom BS1363A.

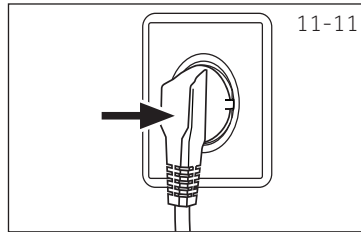

Umetnite utikač u strujnu utičnicu (sl. 11-11).



UPOZORENJE!

- ▶ Pripazite jesu li svi priključci (napajanje, odvodno crijevo i crijevo za dovod vode) čvrsti, suhi i da ne propuštaju!
- ▶ Pripazite da se ovi dijelovi nikad ne zgnječe, iskrive ili presaviju
- ▶ Ako je strujni kabel oštećen mora ga zamijeniti servis (pogledajte jamstveni list) kako bi se izbjegla opasnost.

12.1 Dodatni tehnički podaci

	HWD100	HWD90
Napon u V	220-240 V~/50Hz	
Struja u A	10	
Maksimalna snaga u W	2000	
Tlak vode u MPa	0,03-≤P≤1	
Neto težina u kg	81	

12.2 Dimenzije proizvoda

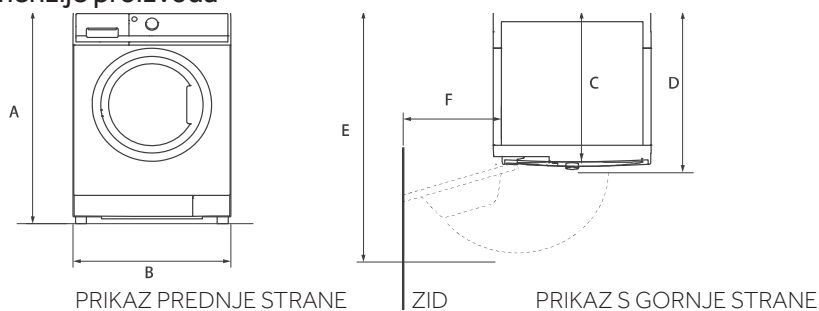

DIMENZIJE PROIZVODA	HWD 100	HWD 90
A Ukupna visina proizvoda u mm	850	
B Ukupna širina proizvoda u mm	595	
C Ukupna dubina proizvoda (do veličine glavne upravljačke ploče) mm	530	
D Dubina otvorenih vrata u mm	620	
E Minimalni razmak vrata od susjednog zida u mm	1085	
F Ukupna dubina proizvoda (uključujući debljinu vrata) mm	230	



Napomena: Točna visina

Točna visina perilice rublja ovisi o tome koliko ćete izvući nožice iz dna stroja. Razmak na mjestu instalacije perilice rublja treba biti barem 40mm širi i 20mm dublji od njenih dimenzija.



11.3 Norme i direktive

Ovaj proizvod ispunjava zahtjeve svih važećih EZ direktiva s odgovarajućim usklađenim standardima koji propisuju CE oznaku. Ovime Haier izjavljuje da je tip radijske opreme u skladu s Direktivom 2014/53/EU. Potpuni tekst EU izjave o sukladnosti dostupan je na sljedećoj internetskoj adresi: www.haier.com.

Preporučujemo našu Haier korisničku podršku i upotrebu originalnih rezervnih dijelova, a minimalno razdoblje rezervnih dijelova za perilicu rublja u kućanstvu je 10 godina.

Ako imate problema s uređajem, prvo pogledajte dio RJEŠAVANJE PROBLEMA.

Ako tu ne pronađete rješenje, tada kontaktirajte

- ▶ svog lokalnog zastupnika ili
- ▶ dio servisa i podrške na www.haier.com gdje ćete pronaći telefonske brojeve i često postavljena pitanja te možete aktivirati zahtjev za servisom.

Za informacije o određenom proizvodu prijavite se na službene internetske stranice tvrtke Haier https://www.haier-europe.com/en_GB/technical-assistance/ i pretražite model koji koristite, kliknite na proizvod to će vas odvesti na stranicu s pojedinostima, a zatim kliknite "dokumenti" tu ćete pronaći korisnički priručnik koji možete preuzeti. Također, informacije o proizvodu možete pronaći na ovoj stranici. Informacije o modelu dostupne su u bazi podataka proizvoda na stranici <https://eprel.ec.europa.eu/> pretraživanjem prema identifikacijskoj oznaci modela navedenoj na naljepnici proizvoda.

Prilikom kontaktiranja servisa pripremite sljedeće podatke.

Podatke koji se mogu pronaći na nazivnoj pločici.

Model _____ Serijski br. _____

Također provjerite jamstveni list isporučen s proizvodom u slučaju potrebe za jamstvom.

Za opće poslovne upite u nastavku su navedene naše adrese u Europi:

Europske adrese tvrtke Haier

Država*	Poštanska adresa	Država*	Poštanska adresa
Italija	Haier Europe Trading SRL Via De Cristoforis, 12 21100 Verese ITALIJA	Francuska	Haier France SAS 53 Boulevard Ornano – Pleyad 3 93200 Saint Denis FRANCUSKA
Španjolska Portugal	Haier Iberia SL Pg. Garcia Faria, 49-51 08019 Barcelona ŠPANJOLSKA	Belgija-FR Belgija-NL Nizozemska Luksemburg	Haier Benelux SA Anderlecht Route de Lennik 451 BELGIJA
Njemačka Austrija	BTI Deutschland GmbH Konrad-Zuse-Platz 6 81829 München NJEMAČKA	Poljska Češka Mađarska Grčka Rumunjska Rusija	Haier Poland Sp. zo.o. Al. Jerozolimskie 181B 02-222 Warszawa POLJSKA
Ujedinjeno Kraljevstvo	Haier Appliances UK Co.Ltd. One Crown Square Church Street East Woking, Surrey, GU21 6HR UK		

* Za više informacija molimo pogledajte www.haier.com

HW D90-B14959U1-HWD90-B14959S8U1-HWD100-B14959U1-HWD100-B14959S8U1

Haier

Ovaj dokument je originalno proizveden i objavljen od strane proizvođača, brenda Haier, i preuzet je sa njihove zvanične stranice. S obzirom na ovu činjenicu, Tehnoteka ističe da ne preuzima odgovornost za tačnost, celovitost ili pouzdanost informacija, podataka, mišljenja, saveta ili izjava sadržanih u ovom dokumentu.

Napominjemo da Tehnoteka nema ovlašćenje da izvrši bilo kakve izmene ili dopune na ovom dokumentu, stoga nismo odgovorni za eventualne greške, propuste ili netačnosti koje se mogu naći unutar njega. Tehnoteka ne odgovara za štetu nanесenu korisnicima pri upotrebi netačnih podataka. Ukoliko imate dodatna pitanja o proizvodu, ljubazno vas molimo da kontaktirate direktno proizvođača kako biste dobili sve detaljne informacije.

Za najnovije informacije o ceni, dostupnim akcijama i tehničkim karakteristikama proizvoda koji se pominje u ovom dokumentu, molimo posetite našu stranicu klikom na sledeći link:

<https://tehnoteka.rs/p/haier-masina-za-pranje-i-susenje-vesa-hwd80-b14959u1-s-akcija-cena/>