

Uputstvo za upotrebu

FOX televizor 65WOS620D



Tehnoteka je online destinacija za upoređivanje cena i karakteristika bele tehnike, potrošačke elektronike i IT uređaja kod trgovinskih lanaca i internet prodavnica u Srbiji. Naša stranica vam omogućava da istražite najnovije informacije, detaljne karakteristike i konkurentne cene proizvoda.

Posetite nas i uživajte u ekskluzivnom iskustvu pametne kupovine klikom na link:

<https://tehnoteka.rs/p/fox-televizor-65wos620d-akcija-cena/>



powered by **webOS TV**



UPUTSTVO ZA UPOTREBU



LED TELEVIZORI

Model:65WOS620D

Hvala Vam što ste kupili ovaj uređaj.

FOX LED televizori prepoznaju se po odličnim tehničkim karakteristikama, kao i modernom, funkcionalnom i elegantnom dizajnu. Osim toga konstantna unapređenja u vidu postprodajne podrške, izuzetno efikasna i rasprostranjena servisna mreža čine da se ponosni vlasnici FOX televizora mogu osećati sigurno.

Napravili ste pravi izbor.

U nastavku slede uputstva za upotrebu. Nisu komplikovana, ali ih se morate pridržavati.

EN

SR

CONTENTS

SPECIFICATIONS

..... |

SAFETY INSTRUCTIONS

..... 2-4

DESCRIPTION OF CONTROL KEYS & CONNECTORS

..... 5-6

OPERATION OF FUNCTION MENU

..... 7-36

TROUBLE SHOOTING GUIDE

..... 37

SPECIFICATIONS

Aspect Ratio	16 : 9
System	PAL/SECAM BG/DK/I, DVB-T/C+T2, DVB-S/S2(Optional)
Base impedance	75 Ω (Unbalance)
Receiving TV Band	All Channels Receiveable
AC Supply Voltage	100-240V~ 50/60Hz

Note: Part of the design and the specification may be changed without prior notice.

INFRA-RED REMOTE CONTROL

Features: Full function remote control

Effective Distance Power: 8 metres

Power Supply: DC 3V (Two batteries, size AAA, recommend use alkaline type batteries)



Manufactured under license from Dolby Laboratories.



Dolby, Dolby Audio, and the double-D symbol are trademarks of Dolby Laboratories Licensing Corporation.

SAFETY INSTRUCTIONS

IMPORTANT SAFETY INSTRUCTIONS

WARNING

- TO PREVENT FIRE OR SHOCK HAZARD, DO NOT USE AN EXTENSION CORD, RECEPTACLE OR OTHER OUTLET UNLESS THE BLADES CAN BE TO PREVENT BLADE EXPOSURE.
- TO PREVENT FIRE OR SHOCK HAZARD, DO NOT EXPOSE THIS APPLIANCE TO RAIN OR MOISTURE.

 <p>This lightning flash with arrowhead symbol in an equilateral triangle alerts users to the presence of uninsulated dangerous voltage within the products enclosure that may be of sufficient magnitude to constitute a risk of electric shock.</p>	<h3>CAUTION</h3> <p>RISK OF ELECTRIC SHOCK DO NOT OPEN</p> <p>Warning: To reduce the risk of electric shock, do not remove cover (or back). No user serviceable parts inside. Refer servicing to qualified service personnel.</p>	 <p>The exclamation mark within an equilateral triangle alerts users to the presence of important operating and maintenance (servicing) instructions in the literature accompanying the appliance.</p>
--	--	---

This appliance should not be exposed to water and no object filled with liquid such as a vase should be placed on the unit.

CAUTION

- Danger of explosion if batteries are incorrectly replaced.
- Replace with only equivalent type of battery.
- Do not expose battery to direct sunlight or any other source of heat.
- Ensure proper disposal of used batteries.
- Where the MAINS plug or an appliance coupler is used as the disconnect device, the disconnect device shall remain readily operable.
- To reduce the risk of electric shock, do not perform any servicing other than what is mentioned in the operating manual.
- There are no user-serviceable parts inside the TV; do not open the TV casing.

IMPORTANT INFORMATION

If a television is not positioned in a sufficiently stable location, it can be potentially hazardous due to falling. Many injuries, particularly to children, can be avoided by taking simple precautions such as:

- Using cabinets or stands recommended by the manufacturer of the television.
- Only using furniture that can safely support the television.
- Ensuring the television is not overhanging the edge of the supporting furniture.
- Not placing the television on tall furniture (for example, cupboards or bookcases) without anchoring both the furniture and the television to a suitable support.
- Not standing the televisions on cloth or other materials placed between the television and supporting furniture.
- Educating children about the dangers of climbing on furniture to reach the television or its controls.



Safe installation

Use the belt fixing the television to facilitate restraining the television from toping forward.



SAFETY INSTRUCTIONS

1. **Read Instructions** - All the safety and operating instructions should be read before the appliance is operated.
2. **Retain Instructions** - The safety and operating instructions should be retained for future reference.
3. **Heed Warnings** - All warnings on the appliance and in the operating instructions should be adhered to.
4. **Follow Instructions** - All operating instructions should be followed.



5. **Water and Moisture** - The appliance should not be used near water.
6. **Cart and Stands** - The appliance should only be used with a cart or stand that is recommended by the manufacturer.
7. **Wall or Ceiling Mounting** - The appliance should be mounted to a wall or ceiling only as recommended by the manufacturer.
8. **Ventilation** - The appliance should be well situated so that its location or position does not interfere with its proper ventilation.
9. **Heat** - This appliance should be placed away from heat sources such as radiators, heat registers and stoves.
10. **Power Sources** - The appliance should only be connected to a power supply as described in the operating instructions or as marked on the appliance.
11. **Grounding or Polarization** - Precautions should be taken.
12. **Power Cord Protection** - Power supply cord should be routed so that it is not likely to be walked on, pinched by items placed upon it against the cord and its end.
13. **Cleaning** - The appliance should be cleaned only as recommended by the manufacturer.
14. **Power Line** - An outdoor antenna should be located away from power lines.
15. **Outdoor Antenna Grounding** - If an outside antenna is connected to the receiver, the antenna system must be grounded so as to provide against voltages and built-up static charges.
16. **Non-use Periods** - The power cord of the appliance should be unplugged from the outlet when left unused for a long period of time.
17. **Object and Liquid Entry** - Care should be taken so that objects did not fall, and liquids are not spilled into the enclosure through openings.
18. **Conditions requiring Service** - The appliance should be serviced by qualified service personnel when:
 - The power-supply cord or the plug has been damaged.
 - Objects have fallen on or liquid has been spilled into the appliance.
 - The appliance has been exposed to rain.
 - The appliance does not appear to operate normally or exhibits a marked change in performance.
19. The ventilation should not be impeded by covering the ventilation opening with items, such as newspapers, table-cloths,curtains,etc.
No naked flame sources, such as lighted candles, should be placed on the apparatus.
The apparatus shall be connected to mains socket outlet with a protective earthing connection.
The appliance coupler regard as disconnection device, the disconnect device shall remain readily operable.
20. The equipment may be used in tropical and moderate climates.

SAFETY INSTRUCTIONS

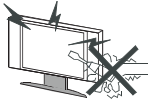

Warning

High voltages are used in the operating of this product. Do not remove the back cover of the cabinet. Refer servicing to qualified service personnel.

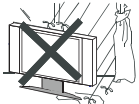

Warning

To prevent fire or electrical shock hazard, do not expose the main unit to rain or moisture.



Warning

Do not drop or push objects into television cabinet slots or openings. Never spill any kind of liquid on the television receiver.

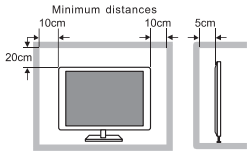

Caution

If the television is to be built into a compartment or similarly enclosed, the minimum distances must be maintained. Heat built up can reduce the service life of your television, and can also be dangerous.



Caution

Never stand on, lean on, push suddenly the product or its stand. You should pay special attention to children.

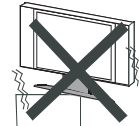

Caution

Do not place the main unit on an unstable cart stand, shelf or table. Serious injury to an individual, and damage to the television, may result should it fall.

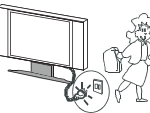

Caution

When the product is not used for an extended period of time, it is advisable to disconnect the AC power cord from the AC outlet.

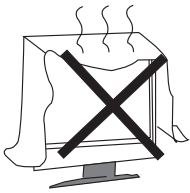

Caution

Avoid exposing the main unit to direct sunlight and other sources of heat. Do not position television receiver directly on other products which give off heat. E.g. Video cassette players, audio amplifiers. Do not block the ventilation holes in the back cover. Ventilation is essential to prevent electrical failure. Do not squash power supply cord under the main unit.



Caution

The panel used in this product is made of glass. It can break when the product is dropped or applied with force. Individuals should exercise caution when dealing with broken glass should the panel break.



DESCRIPTION OF CONTROL KEYS & CONNECTORS

CONTROL KEYS:

BUTTON NAME	BUTTON ICON TYPE					BUTTON INSTRUCTION
	1	2	3	4	5	
SOURCE BUTTON	SOURCE			INPUT	INPUT	To display source menu.
MENU BUTTON	MENU			MENU	MENU	To select menu.
VOLUME UP BUTTON	VOL+			▲VOL	VOL+	To increase the sound volume level
VOLUME DOWN BUTTON	VOL-			▼VOL	VOL-	To decrease the sound volume level
PROGRAM UP BUTTON	CH+		C/P/V ▲	▲CH	CH+	To select the next higher programme number.
PROGRAM DOWN BUTTON	CH-		C/P/V ▼	▼CH	CH-	To select the next lower programme number.
STANDBY BUTTON	POWER			STANDBY	STANDBY	Switch ON/OFF the TV when at standby mode.

NOTE:















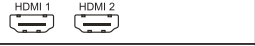
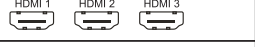

1. All these control buttons designs are common use for our TV models, and please refer to that under your real product.
2. This control keys quantity can be different according to models, and please refer to your real product in hand.

CONNECTORS:

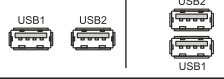
PORT NAME	PORTS ICON TYPE	PORT INSTRUCTION
AV IN	1	AV input port
	2	
	3	
	4	
COMPONENT IN	1	YPbPr signal input port
	2	
AV OUT	1	AV output port
	2	
TERMINAL ANTENNA (75 OHM)	ANT RF RF IN	TV signal input port
TERMINAL ANTENNA (75 OHM)	RF(S2)	Satellite signal input port

DESCRIPTION OF CONTROL KEYS & CONNECTORS

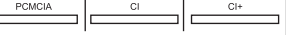
CONNECTORS:

PORT NAME	PORTS ICON TYPE	PORT INSTRUCTION
VIDEO OUT		Video output port
OPTICAL OUT		Optical output port
COAXIAL OUT		Coaxial output port
AUDIO OUT		Audio output port
LINE OUT		Audio output port
EARPHONE OUT		Earphone output port
VGA IN		RGB signal input port
VGA AUDIO IN		VGA audio input port
HDMI IN	1 	HDMI signal input port
	2 	
	3 	
	4 	
USB IN	1 	USB input port
	2 	
SCART		SCART signal input port
RJ45 IN		RJ45 input port
TF IN		TF card input port
PCMCIA(CI/CI+) IN		PCMCIA(CI/CI+) card input port
DC IN		DC +12V input port
AUDIO IN		Audio input port

NOTE:

1. All these terminal connection icons are commonly used for our TV models, and please select designated ports.
2. This connection ports quantity can be different according to models, and please refer to your actual product.

OPERATION OF FUNCTION MENU

I. HOW TO OPERATE TV

I.1 Pairing the Magic Remote

LEARN MORE ABOUT MAGIC REMOTE

You can select the functions you want easily and conveniently by moving and clicking the cursor on the TV screen, just as you would use a mouse on a computer screen.

- You can purchase the Magic Remote separately if it is not provided.

PAIRING THE MAGIC REMOTE

You must pair the Magic Remote with the webOS TV to use it. Pair the Magic Remote prior to use as follows:

1. Turn on the TV. After about 20 seconds, point the remote toward the TV and then press the Wheel (OK).
2. The remote control will automatically be registered, and the pairing completion message is displayed on the TV screen.

- If the Magic Remote failed to register, turn the TV off and back on, and then try to register again.

RE-REGISTERING THE MAGIC REMOTE

If the Magic Remote's pointer does not appear on the TV, you must re-register it.





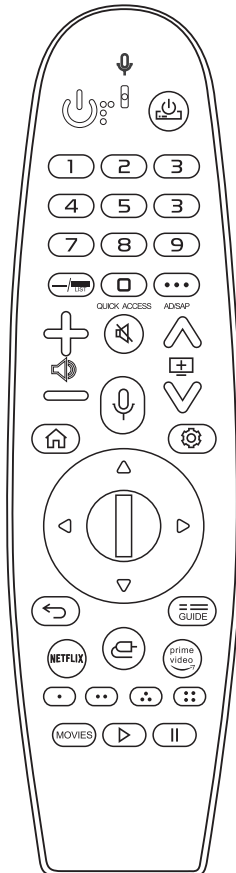













1. Hold the remote control towards the TV and long-press GUIDE button until the instruction appears.
2. The previously registered remote control is deregistered and then registered again.

I.2 Using the Magic Remote



USING THE REMOTE CONTROL BUTTON

Briefly press or press and hold remote control button to access various functions. For buttons with , please long-press (hold for more than a second).

-  You can turn on/off the power of the set-top box.
LIST Checking the saved programmes.
- # The QUICK ACCESS edit screen appears.
-  it displays the additional buttons on the remote control.
- # Audibly describes the contents of the screen. (Some models may not be supported.)
-  It adjusts the volume level.
- # Select to turn off the sound from the TV.
- # Enter the Accessibility menu.
-  You can change the programme.
-  Check out the recommended contents.
(Recommendation service may not be available depending on the countries you are in.) Push and hold the button while speaking to use the voice recognition function.
-  Displays the Home menu.
- # Displays the list used previously.
-  Enters the Quick Settings menu.
- # Enters the All Settings menu.
-  Move to the previous step.
- # Closes the menu.
GUIDE You can check the programme.
RECENTS Displays the list used previously.
(Some models may not be supported.)
-  Selects an input source.
- # Entering into the Home Dashboard.
STB MENU It displays the menu of the set-top box.
(Some models may not be supported.)
- # Launch Record.

The marks and positions of the remote control buttons may vary depending on the model.

OPERATION OF FUNCTION MENU

USING THE MAGIC REMOTE

1. If you shake the Magic Remote left and right or turn its wheel while pointing it at the TV, a pointer will appear on the TV screen.

If you move the remote control to the direction you want, the pointer follows the movement.

2. Move the pointer to the location you want and press the Wheel (OK) button to execute the function.

3. If the pointer has not been used for a certain period of time, it will disappear. When the pointer disappears from the screen, shake the Magic Remote right and left. It will then re-appear. The pointer will disappear if you press the up, down, left or right buttons, and the remote will work as a conventional remote.

- If the pointer is not responding smoothly, you can reset the pointer by moving it to the edge of the screen.
- Use the remote control within the specified range (within 10 metres). The device may not function properly when outside the working distance or when an obstacle blocks the line of sight.
- Depending on the peripherals (wireless router, microwave oven, etc.), communication failures may occur.
- Impacts can cause the Magic Remote to malfunction.
- Take care not to bump into nearby furniture, electronic equipment or other people when using the Magic Remote.



1.3 Using TV Functions through Speech

Using TV Functions through Speech



You can easily and quickly access the TV's various functions through speech recognition.

1. Press and hold the  button on the remote control and speak out the function you want to launch or the keyword you want to use for your search.

2. Once you release the  button after your speech input, the corresponding function is launched.

- Some models may not be supported.
- Your Location must correspond to the language for exact search results. Some functions may not be available if your location settings and language settings are different.
- You can change the language in  →  → General → Language → Menu Language.

CAUTIONS FOR SPEECH RECOGNITION

- Voice recognition requires a Magic Remote, which may not be supported by certain models.
- To use all speech recognition features, you need to set your programmes, region, etc. Otherwise, you cannot use some features.
- You must have a network connection to use the speech recognition feature.
- If you have a network connection, you need to accept the terms and conditions to use speech recognition.
- To control the set top box connected to the TV with the voice recognition feature, go to  →  → Connection → Device Connection Settings → Universal Control Settings to set up a universal remote control.
- It is recommended to point Magic Remote toward the set top box after the voice input.
- The rate of speech recognition may vary depending on the characteristics of the user (voice volume, pronunciation, accent, and talking speed) and the surroundings (noise and TV volume).
- To achieve accurate recognition of your speech, you must pronounce words in a slow and accurate manner at an appropriate voice volume at a distance of about 10 cm away from the Magic Remote's microphone.
- If your speech is not recognised properly, speech recognition may operate differently than you originally intended.



1.4 Speech To Text

USING SPEECH TO TEXT

You can enter text in text fields using the speech recognition function.

Select the  button on the keyboard screen to switch to speech input mode.



- Some models may not be supported.

OPERATION OF FUNCTION MENU

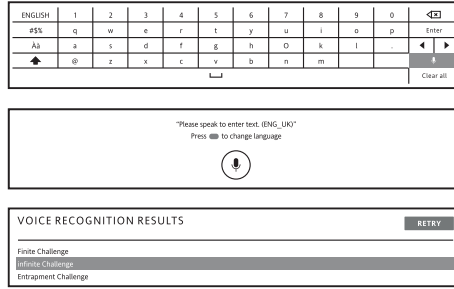
1. Move the Magic Remote pointer in the text box to open the virtual keyboard.
2. Press the  button on the virtual keyboard.
3. After the voice recognition information window opens as shown below, speak into the microphone on the remote control slowly and clearly.
4. If there are words similar to that which you spoke out loud, you may see a list of multiple results as shown right. If you do not get the results you want, press RETRY to try again. Select a result and it will be displayed on the text box.



Cautions When Using Speech to Text

- Check the network connection before using the Speech to Text function.
- You can change the language in  →  → General → Language → Menu Language. To temporarily switch to another speech recognition language, press the  button in the voice recognition information display window.
- You can only use this function to agree to voice recognition terms.
- The Speech to Text rate may vary depending on the user's characteristics (voice, pronunciation, intonation and speed) and the environment (noise and TV volume).
- To improve the accuracy of Speech to Text, you must speak clearly and loudly about 10 cm from the Magic Remote microphone.
- Voice recognition is unavailable in any password input field and the address bar of your Web Browser (excludes general search).

1.5 To View More Features of the Remote Control

You can control more features or external devices connected to your TV by using the buttons displayed on your TV screen.

1. Press the  button on the remote control.
2. Using the remote control, select your desired button on More Actions displayed on your TV screen.

① You can capture your TV screen.

- Some models may not be supported.
- You can view/delete screen-captured images in the Photo & Video app.
- You can copy screen-captured images to USB storage device in the Photo & Video app. (Some models may not be supported.)

② Launch TV Scheduler.

③ The information of the TV programme you are watching and the external input is displayed on the screen.

④ You can set the picture/sound mode for watching sports games.

⑤ You can set features related to the programme you are watching.

- Available features may vary depending on the broadcast signal.
- The types of buttons appearing on the More Actions vary, depending on the region and the type of connected device.

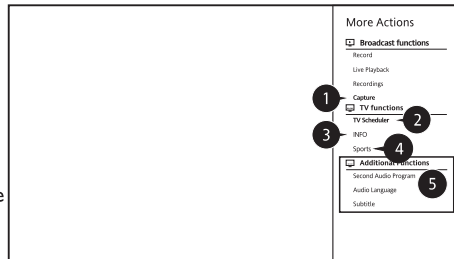

1.6 Shortcuts to Accessibility

Shortcuts to Accessibility

You may go directly to Accessibility without entering the Advanced Settings menu. Press and hold the  button on your remote control.

You can set High Contrast, Grayscale, Invert Colours, etc.

2. ENJOY LIVE TV

2.1 Making the Most of live Menu

OPERATION OF FUNCTION MENU

Using Live Menu

You can use the relevant features with ease when watching TV broadcasts. Press the LIST button on the remote control. Or press the Wheel (OK) button on the remote control and select Programmes.

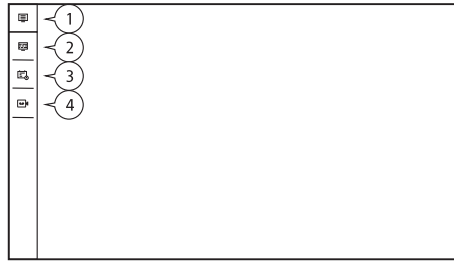

- ① Programmes : View a list of broadcast content that is currently being broadcast.
- ② Guide :You can view programmes and the schedule of each programmes. To see the details, click the Enjoy Live TV →Viewing Guide in User Guide.
- ③ TV Scheduler : You can enter the time and date of a programme to schedule watching or recording it at the set time. To see the details, click the Enjoy Live TV → Using TV Scheduler in User Guide.
- ④ Recordings : You can check the recordings stored in the storage device and play the recordings. To see the details, click the Enjoy Live TV → Playing Recorded TV Programs in User Guide.

- The menu appears only if an external storage device is connected and the recorded video can be viewed.
- The programmes displayed in Programme List are a configuration of programmes provided by the broadcast service provider. Therefore, if the broadcast service provider has changed its programme configuration without notice, the programmes displayed in Programme List may differ from the actual TV programmes.
- Because programme information displayed in programme List includes information provided by external Electronic Programme Guide (EPG) providers, it may differ from the actual TV programmes.
- You must complete the settings of the network, region, and auto-programme to receive normal live broadcast service.
- The configurable items differ depending on model.

2.2 Viewing Guide

Viewing TV Guide

You can view programmes and the schedule of each programmes. Press the remote control's LIST button, and select the Guide tab on the left side of the screen.

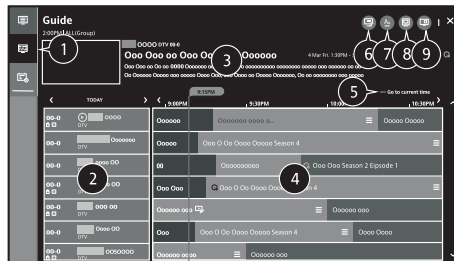

- ① Click on each area, and you can move to the app.
- ② You can view information on the programme and broadcaster.
- ③ You can view information about the programme you are currently watching as well as the focused programme information.
- ④ Select the button or the title of the desired programme. You can view more information on the programme and perform Watch/Record (only available on certain models) or Reminder/Scheduled Recording (only available on certain models), etc.
- ⑤ You will be taken to the programme list for the current date and time.
- ⑥ Launch Programme Manager.
- ⑦ You can change the size of the programme list to adjust the number of programmes displayed on the screen.
- ⑧ Sets the filter.
- ⑨ You can turn on/off Mini TV.
 - Programme information is not displayed for programmes with no provided broadcast information.
 - Some models may not be supported.
 - The configurable items differ depending on model.

2.3 Checking Programme Info

Viewing Programme Information

During watch the Live broadcast, press the Wheel (OK) button. The Programme Banner appears.

OPERATION OF FUNCTION MENU

- ① Move to the Programmes. To see the details, click the Enjoy Live TV Making the Most of Live Menu in User Guide.
- ② It displays the information about the programme you are watching. Select a programme banner to enter the detailed information pop-up to see the detailed programme information or run additional features related to the banner.

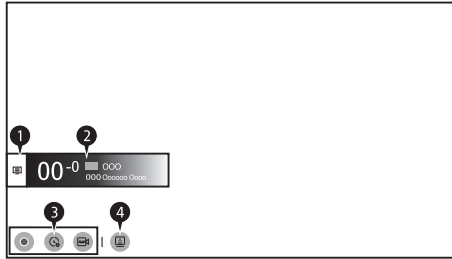

You can view broadcast information about other programmes using the / buttons. You can view broadcast information about the programme you are currently watching using the / buttons. Press the button on the remote control to move the banner's position.

- The features can be controlled only within the detailed information pop-up.
- ③ It displays content related to Recording / Live Playback. To see the details, click the Enjoy Live TV Live Playback in User Guide.
 - ④ If the programme you are watching includes information such as Subtitle or Audio Language, you can set these features.
 - You can set Subtitle.
 - You can set Audio Language.
 - Only available with digital broadcasts. You can set Multi Audio.
 - Only available with analogue broadcasts.
 - Available features may vary depending on the broadcast signal.

2.4 Live Playback

Using Live Playback (Real-time Playback)

It is a function you can use to temporarily save the programme you are currently watching to a USB HDD, so you can play back any scenes you might miss while watching TV. This function allows you to continue watching from where you were previously if you go out for a while.

1. Input the USB HDD in the USB port.
2. Press the Wheel (OK) button on your remote control.
3. Press the Start Live Playback button at the bottom of the screen.
4. During watch the live broadcast, select a point on the progress bar which you want by the pointer. You can also press the / buttons on your remote control to use this feature. Select a previous point than the current point on the progress bar.

- The Live Playback function can be used only for broadcast programmes you view through the antenna input terminal. However, you cannot use this option while listening to a radio programme.
- Select a device to be used with Live Playback when two or more USB HDDs are connected to the TV.
- You cannot use a USB stick. Connect a USB HDD with 80 GB or more of total storage.
- You cannot use a USB stick. Connect a USB HDD with 80 GB or more of total storage.
- If there is not enough remaining space in the USB HDD device, Live Playback may not work properly. To use Live Playback function, you need the USB HDD which has at least 2.3 GB.
- With the Live Playback function, you can play a programme back for up to two hours depending on remaining USB HDD capacity. This time may vary depending on your region. The video
- The videos saved in Live Playback mode are deleted if you turn off the TV without recording them.
- Changing between programmes during Live Playback will delete the data of the previous programme.
- Some models may not be supported.

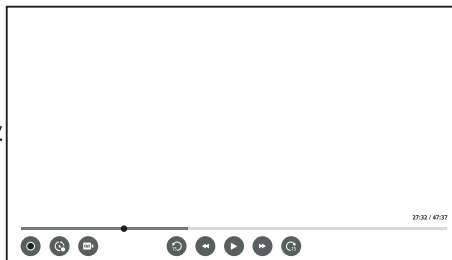



OPERATION OF FUNCTION MENU

2.5 Recording

Using the Recording Functions

1. Connect a USB HDD or USB stick to a USB port. It is recommended that you record to a USB HDD.
2. During watch the Live broadcast, press the Wheel (OK) button.

3. Press the  button at the bottom of the screen.
4. If you want stop the recording, press the  button.

Matters That Require Attention of Recording

- While recording, press the Wheel (OK) button to display information about the recording.
- The duration of the recording can be set before the recording starts.
- If multiple USB storage devices are connected, the last recorded storage device is selected automatically.
- The available capacity of the USB HDD partition must be at least 1 GB.
- There must be at least 4 GB of partition size on USB stick.
- The recordable time may vary depending on the capacity of your USB storage device.
- Upon the initial attempt to record to the USB memory, the TV will perform a performance test. Start recording after the test has been completed normally.
- Because of the content protection technology used, the recorded video cannot be played on PCs or other TV models. Also, the video cannot be played if the TV's video circuit is replaced.
- Do not remove the USB cable while recording.
- If you force your TV to power off while recording, the recorded content may not be saved. Ideally, you should stop the recording and check that the programme has been recorded before turning the TV off.
- Recording quality depends on the performance of the USB storage device.
- If a USB storage device is faulty, recording may not be completed properly.
- The USB storage device may not work or function properly when a USB hub or extension cable is used.
- Recording may be interrupted if the remaining storage capacity is insufficient. Use of a storage device with sufficient space for recording is recommended.
- The configurable items differ depending on model.
- Some functions may not be available while recording is in progress.
- Only broadcast programmes you view through the antenna input terminal can be recorded.
- Bluetooth and the USB port may not work properly when recording with a USB storage device.
- Recordings that are less than 10 seconds long will not be saved.
- You can save up to 600 pieces of content on a single partition.

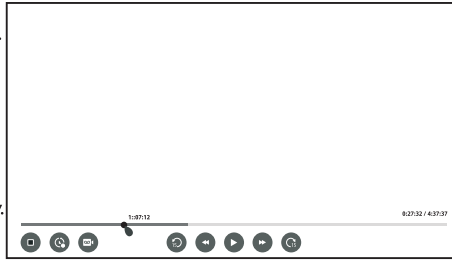

2.6 Using TV Scheduler

Using the TV Scheduler

You can enter the time and date of a programme to schedule watching or recording it at the set time.

1. Press the remote control's LIST button, and select the TV Scheduler tab on the left side of the screen.
2. Select the  at the top right.

① You can change the alignment order or apply the filter.

② You can set the Delete Mode.

③ You can set the New Scheduled Recording.

④ You can set the New Reminder.

⑤ Launch Guide.

Programme Scheduling

You can select a show to schedule it for watching or recording.

1. Press the remote control's LIST button, and select the Guide tab on the left side of the screen.
2. Select the programme you want.

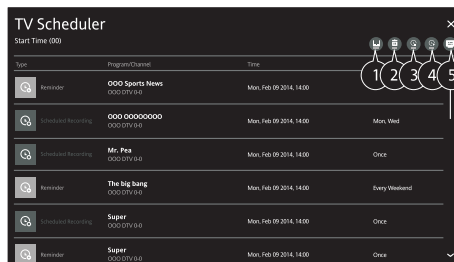



OPERATION OF FUNCTION MENU

If you want to record a live broadcast, click the Record or Watch button. In case of an upcoming programme, click the Scheduled Recording or Reminder button.

- Scheduled recording does not guarantee exact recording time of the programme because the programme will be recorded as the information of broadcaster.
- Applies to Digital broadcasting.

Manual Scheduling

You can select the date, time and programme to watch or record the programmes.

1. Press the remote control's LIST button, and select the TV Scheduler tab on the left side of the screen.
2. Select the  at the top right.
3. Select the  or  at the top right.
4. Select CREATE MANUALLY.
5. Set the date, time, and programme to record or watch.
 - The length of the scheduled recording should be at least 1 minute.

2.7 Play Recorded TV Programs

Managing Recordings

You can view and play recordings stored on storage devices by using the Recordings app.

1. Press the remote control's LIST button, and select the Recordings tab on the left side of the screen.
2. Select the  at the top right.
 - 1 Select the storage device to play, the type of recording, the sorting method, and the view type.
 - 2 Select and delete the desired content.
 - 3 Display detailed information about the content. You can change the title of the content in the detailed information pop-up.
 - 4 Launch Search.
 - You can only play recordings made on the current TV in Recordings.

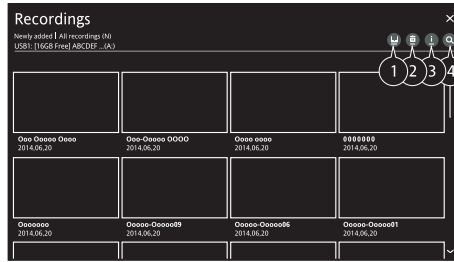

Playing Recordings

You can access and operate basic features such as playback and pause on the playback screen.

1. Select your desired recording from the Recordings app.
2. You can control the playback of your desired recording by pressing the Wheel (OK) button during playback.
 - 1 You can operate basic playback-related features.
 - 2 You can do the settings related to play on repeat of the video.
 - 3 This switches you to a screen where you can set up additional features.

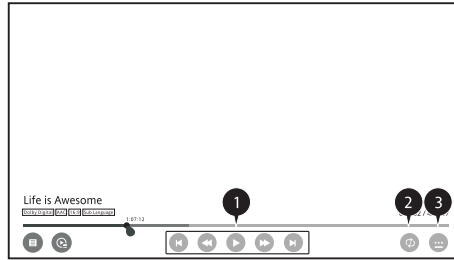

Setting up Additional Features

1. Press the Wheel (OK) button during the playback of the desired recording.
 - 1 Return to Recordings.
 - 2 Display recordings list below thumbnail image while recordings playback.
 - 3 Turn subtitles on or off.
 - 4 Select audio language that can be outputted.
 - 5 You can set continue watching to resume playing from the last viewed scene.
 - 6 Returns to the basic operation screen.
 - The configurable items differ depending on model.

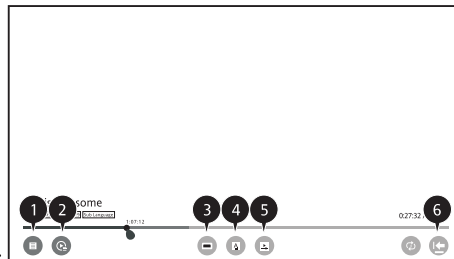

OPERATION OF FUNCTION MENU

2.8 Watching Internet Channel

You can watch real-time broadcasts through this service over the Internet. You can see information on new Internet Channels or manage the channels you like in Channels.

- Some models may not be supported.
- Some Internet channels may not support this service.
- Some content can cause a switch from TV app to a different app.
- The TV should be connected to a network with Internet access.
- You cannot receive the service if you change the Services Country.
- Live Playback and recording are not available for internet channels.
- Internet Channel services may be stopped or changed without prior notice by the broadcasting company.

2.9 TELETEXT

To Use Teletext

Teletext is a free service provided by the TV station that offers text-based information about TV programmes, news and weather. The teletext decoder of this TV can support the SIMPLE, TOP and FASTEXT systems.

1. Press the *** button on the remote control.
2. Select Teletext.
3. The TELETEXT window appears.
4. To view TV broadcasts and TELETEXT at the same time, press the *** button on the remote control and select Teletext.

Language

Sets Teletext language.





- In Digital Mode Only

To Set Teletext Language

1. Use the Teletext language function when two or more Teletext languages are broadcast. Press the button on the remote control.
2. Select  → General → Language → Primary Teletext Language/Secondary Teletext Language.
 - In Digital Mode Only
 - If Teletext data in a selected language is not broadcast, the default language will be displayed.
 - If you select the wrong local country, teletext may not appear correctly on the screen and some problems may occur during teletext operation.

2.10 HbbTV

Learn More about HbbTV

HbbTV (Hybrid Broadcast Broadband TV) is a new broadcasting standard that enables super-teletext type services, delivered by a broadcast TV programme, to be integrated or linked to online services delivered over broadband to a connected Smart TV. Consumers are therefore able to access various online services such as catch-up TV, Video on Demand (VOD), programme related applications and other rich information services in addition to traditional digital teletext services, all directly on to the TV in a seamless experience. HbbTV services can be activated in a number of ways, the most popular being pressing the . Users typically explore services with the traditional navigation keys (including the OK button and the , , , ). The current version of the HbbTV specification also includes support for "adaptive streaming" of video over a broadband connection thus guaranteeing the best possible image quality for the viewer. For more information about HbbTV, visit www.hbbtv.org

- Some models may not be supported.

To Use HbbTV

 →  → Programmes → HbbTV

Sets HbbTV to On.

Enjoy a wide variety of content from HbbTV enabled services.

- Service features may be limited when the TV is not connected to the internet.
- The functionality and quality of the HbbTV service may vary depending on the quality of your broadband connection.

OPERATION OF FUNCTION MENU



Enjoy a wide variety of content from HbbTV enabled services.

- Service features may be limited when the TV is not connected to the internet.
- The functionality and quality of the HbbTV service may vary depending on the quality of your broadband connection.
- HbbTV services are not guaranteed to be available for all programmes – only those that your broadcaster chooses to support.
- Some models may not be supported.
- When Live Playback is in operation, HbbTV is disabled.
- While using HbbTV service, navigation keys and the Wheel (OK) button may be disabled if the Magic Remote's pointer is activated on the screen. In this case, press the left, right, up and down keys in order to deactivate the pointer. (This only applies to models that support the Magic Remote.)

3. CONNECTING EXTERNAL DEVICES

3.1 Using Home Dashboard

Using Home Dashboard

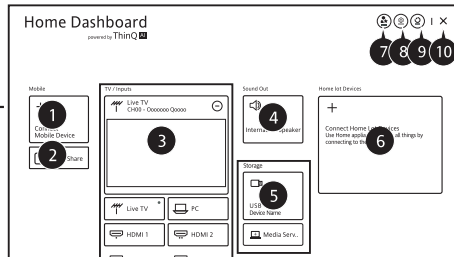

You can select or control a device (mobile, external device, Home IoT Devices, etc.) connected to the TV. Press the  button on the remote control and select Home Dashboard. You can also press and hold the  button on the remote control.



- ① You can check and select the smart device connected with the ThinQ app. Please refer to Connecting External Devices Connecting Smart Devices in User Guide for more information on the action.
- ② You can play sound from a smart device connected via Bluetooth. Please refer to Connecting External Devices Playing Sound from a Smart Device through the TV's Speakers in User Guide for more information on the action.
- ③ You can check and select the external device connected through the external input port or network.
- ④ The currently selected output speaker is displayed, and you can navigate to the output speaker settings screen.
- ⑤ You can view and select the connected storage device.
- ⑥ You can check and control the device connected via the Home IoT. Please refer to Connecting External Devices Connecting Home IoT Devices in User Guide for more information on the action.
- ⑦ You can easily control your device by presetting the desired operations.
- ⑧ Sign In :You can log in/out to and from the ThinQ account you created on mobile. Edit :You can edit the name of the device connected to Inputs or Home IoT Devices or configure the related settings.
- ⑨ It refreshes the device list.
- ⑩ Exit the Home Dashboard.
 - Available settings vary depending on the model or region.

3.2 Connecting Home IoT Devices

You can check and control the status of the connected Home IoT Devices.

1. Install ThinQ app on your smartphone.
2. Log in to your ThinQ account, and register your own ThinQ device.
3. Press the  button on the remote control and select Home Dashboard.
4. Press the  at the top right to select the Sign In.
5. Log in to your ThinQ account. A list of the registered ThinQ devices will appear.
 - If you are in an area where the ThinQ app is not in service, ThinQ device connection will not be supported.
 - If you are controlling the external device from your mobile app, you might not be able to control the device from your TV. Quit the mobile app to control it from your TV.

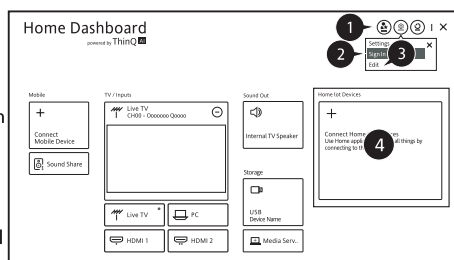

OPERATION OF FUNCTION MENU

- ① You can easily control your device by presetting the desired operations.
- ② You can log in/out to and from the ThinQ account you created on mobile.
- ③ Edit List :You can rename, Show/Hide or change the order of the devices connected to Home IoT Devices.
Notification : If you turn it On, you can receive notifications about the status of the Home IoT Devices.
Delete :You can delete the connected device.You can only delete certain devices from the TV.
- ④ You can check the connection guide for Home IoT Devices.You can connect and display the devices registered to your ThinQ account. Once the device is connected, the card will be changed to a smaller size and appear at the bottom of the device connection list.
 - Available settings vary depending on the model or region.
 - IoT devices that can be connected to a TV are subject to change without notice.
 - Connectable ThinQ devices and available functions may differ between mobile and TV.

3.3 Connecting Smart Devices



Connecting Smart Devices

You can use a variety of features by connecting the TV to a smart device.

Connecting Your Smart Device to a TV Using the ThinQ App

1. Download the ThinQ app from the app store of your smart device. You can download the app easily by scanning the QR code.



2. Connect your TV and smart device to the same Wi-Fi network. You can check the Wi-Fi network of TV at  →  → Connection → Network Connection Settings → Wi-Fi Connection.
3. Run the ThinQ app installed on your smart device.
4. Follow the instructions from ThinQ app to connect your smart device to the TV. When your account information of ThinQ is linked to the TV, you can manage the IoT devices linked to your account using Home Dashboard of the TV.

Controlling Your TV with the ThinQ App

You can tap the buttons on your smart device's screen to control the TV.

- ① When watching a broadcast, you can control the programme, volume, etc. or select the external input with voice commands instead of using the remote control.
- ② You can use the same functions as the Magic Remote's pointer and arrow keys.
 - Some controls may be limited in external input mode.
 - The app's screen and functionality are subject to change without prior notice.
 - Available features may differ depending on your country and OS.

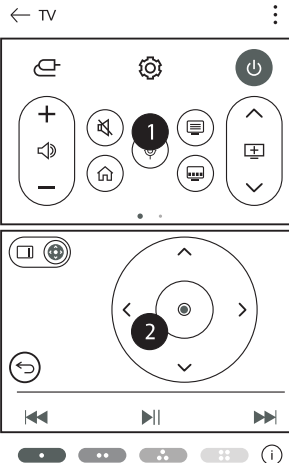

3.4 Connecting USB



Connecting USB

Connect a USB storage device (USB HDD, USB stick) to the USB port on the TV to enjoy the content files stored on the USB storage device on your TV.

Tips for Using a USB Storage Device

- A USB storage device that has a built-in automatic recognition programme or uses its own driver might not be recognisable.
- Some USB storage devices may not be supported or may not work properly.

OPERATION OF FUNCTION MENU

- If you use a USB extension cable, the USB storage device may not be recognised or may not work properly.
- Please use only USB storage devices formatted with the FAT32 or NTFS file system provided by Windows OS.
- It is recommended that you use an external USB HDD with a rated voltage of 5V or less and a rated current of 500 mA or less. If you use a device requiring a higher voltage/current than the rated voltage/current, it may not operate properly due to lack of current. It is recommended that you use a USB hub or USB storage device with a power supply.
- We recommend using a storage device with a capacity of 32 GB for the USB memory and 2 TB or less for the USB hard disk.
- If a USB HDD with power-saving function does not work, turn the hard drive off and on again to make it work properly. See the owner's manual for the USB HDD for more information.
- Data on a USB storage device may be damaged, so it is recommended that you back up any important files. Users are responsible for data management. The manufacturer bears no responsibility.
- Press the  button on the remote control. To remove the USB storage device, press the Eject button, which appears at the top when you focus on the USB storage device you want to remove. If you disconnect the USB storage device without selecting Eject, an error may occur in your TV or storage device.
- When you connect a USB storage device of a file system not supported by the TV to the USB IN port, the format message appears. To use the connected USB storage device, you should format the device first. After format, all the data of USB storage device will be deleted and formatted as NTFS or FAT32 file system.
- Press and hold the  button on your remote control. Select the connected USB from Home Dashboard → Storage and select the Format button to format the USB storage device.
- When connecting a USB storage device, a random file/folder can be created to provide Smart TV services such as the saving and retrieving of thumbnail images.

3.5 Viewing Photos and Videos

You can view photos and videos using the Photo & Video app.

1. Press the  button on the remote control.

2. Run the Photo & Video app.

3. Select your desired storage device.

4. Select and view your desired photo or video

① Select your desired type of content and viewing method.

② Select and delete the desired content. You cannot delete files that are shared from other devices.

③ Select the content you want to play.

- You can only select the same type of content as you first selected.

④ You can copy content to a USB storage device.

- Some models may not be supported.

⑤ Launch Search.

- Certain content may not be displayed on the list if the number of all content exceeds 40,000.

Using Photo Player

Selecting a photo in the Photo & Video app runs the photo player. You can view your saved photos.

① Returns to the entire content list.

② You can play background music by running the music player.

③ You can zoom in/out of the photos.

④ Starts the slide show.

⑤ Rotates photos.

⑥ 360-degree photos can be viewed in 360 degrees. Using the 360° VR Play on a normal photo may distort the image. Some models may not be supported.

⑦ You can set the size of a photo or change the speed and effect of a slide show. Some models may not be supported.

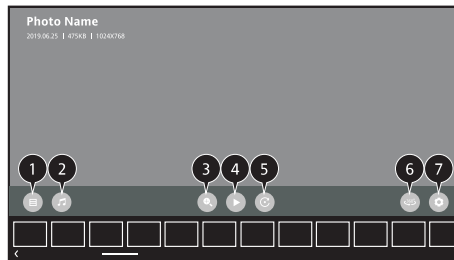
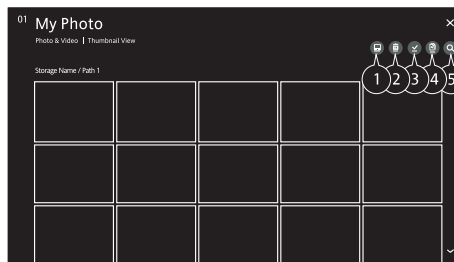

OPERATION OF FUNCTION MENU

Supported Photo Files

File Format	Format	Resolution
jpeg, jpg, .jpg	JPEG	Minimum : 64 x 64 Maximum Normal Type : 15360 (W) x 8640 (H) Progressive Type : 1920 (W) x 1440 (H)
png	PNG	Minimum : 64 x 64 Maximum : 5760 (W) x 5760 (H)
bmp	BMP	Minimum : 64 x 64 Maximum : 1920 (W) x 1080 (H)

Using Video Player

Selecting a video in the Photo & Video app runs the video player. You can view your saved videos.

- ① Returns to the entire content list.
- ② You can select other content by displaying the playlist while watching a video.
- ③ You can control basic video playback functions.
- ④ Rotates videos.
Some models may not be supported.
- ⑤ 360-degree videos can be viewed in 360 degrees.
Using the 360° VR Play on a normal video may distort the image. Some models may not be supported.
- ⑥ You can do the settings related to play on repeat of the video.
- ⑦ You can set additional options.

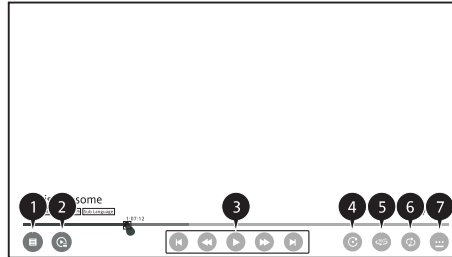

Setting Additional Options

- ① You can change subtitle settings.
- ② You can set audio tracks.
- ③ You can set continue watching to resume playing from the last viewed scene.
- ④ Returns to the basic operation screen.

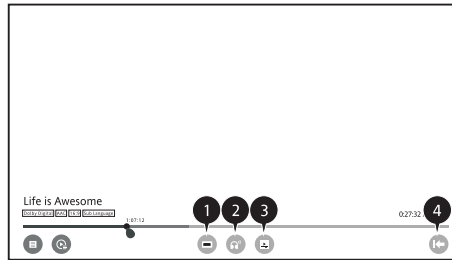

Supported Video Files

Maximum Data Transfer Rate:

Full HD video

H.264 1920 × 1080@60P BP/MP/HP@L4.2 Maximum 40Mbps

HEVC 1920 × 1080@60P Main/Main10@L4.1 Maximum 40Mbps

ULTRA HD video (ULTRA HD models only)

H.264 3840 × 2160@30P BP/MP/HP@L5.1 Maximum 50Mbps

HEVC 3840 × 2160@60P Main/Main10@L5.1 Maximum 60Mbps

Supported External Subtitles

smi, srt, sub (MicroDVD, SubViewer 1.0/2.0), ass, ssa, txt (TMPlayer), psb (PowerDivX), dcs (DLP Cinema)

Supported Embedded Subtitles Format:

Matroska (mkv) : Sub Station Alpha (SSA), Advanced Sub Station Alpha (ASS), SRT MP4 : Timed Text

Supported Video Codecs

Extension	Codec
asf wmv	Video VC-1 Advanced Profile (except for WMVA), VC-1 Simple and Main Profiles Audio WMA Standard (except for WMA v1/WMA Speech)
avi	Video Xvid (GMC is not supported), H.264/AVC, Motion Jpeg, MPEG-4 Audio MPEG-1 Layer I, II, MPEG-1 Layer III (MP3), Dolby Digital, LPCM, ADPCM
mp4 m4v mov	Video H.264/AVC, MPEG-4, HEVC, AV1 Audio Dolby Digital, Dolby Digital Plus, AAC, MPEG-1 Layer III (MP3), Dolby AC-4

3gp 3g2	Video	H.264/AVC, MPEG-4
	Audio	AAC, AMR-NB, AMR-WB
mkv	Video	MPEG-2, MPEG-4, H.264/AVC, VP8, VP9, HEVC, AV1
	Audio	Dolby Digital, Dolby Digital Plus, AAC, PCM, MPEG-1 Layer I, II, MPEG-1 Layer III (MP3)
ts trp tp mts	Video	H.264/AVC, MPEG-2, HEVC
	Audio	MPEG-1 Layer I, II, MPEG-1 Layer III (MP3), Dolby Digital, Dolby Digital Plus, AAC, PCM, Dolby AC-4

OPERATION OF FUNCTION MENU

Dolby AC-4 : Some models may not be supported.

mpg mpeg dat	Video	MPEG-1, MPEG-2
	Audio	MPEG-1 Layer I, II, MPEG-1 Layer III (MP3)
vob	Video	MPEG-1, MPEG-2
	Audio	Dolby Digital, MPEG-1 Layer I, II, DVD-LPCM

• Dolby AC-4: Some models may not be supported.

Cautions for Video Playback

- Some user-created subtitles may not work properly.
- A video file and its subtitle file must be in the same folder. For subtitles to be displayed properly, make sure that the video file and the subtitle file have the same name.
- Subtitles on a Network Attached Storage (NAS) device may not be supported depending on the manufacturer and model.
- Streams that include Global Motion Compensation (GMC) and Quarterpel Motion Estimation (Qpel) are not supported.
- ULTRA HD video (ULTRA HD models only) : 3840 × 2160, 4096 × 2160

Some HEVC-encoded ULTRA HD videos other than the content officially provided by the manufacturer may not be played. Some codecs can be supported after a software upgrade.

- Only Window Media Audio V7 and later are supported.
- The AAC main profile is not supported.
- Video files created by some encoders may not be played.
- Video files in a different format than specified may not be played properly.
- Video files stored on a USB storage device that does not support High Speed may not be played properly.

Extension	Codec	
mkv/mp4/ts	Video	H.264/AVC, HEVC
	Audio	Dolby Digital, Dolby Digital Plus, AAC

3.6 Listening to Music

Playing Music

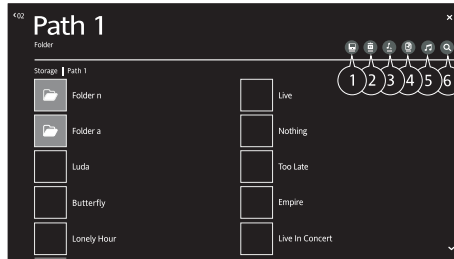

You can listen to music by using the Music app.

1. Press the  button on the remote control.
2. Run the Music app.
3. Select your desired storage device.
You can select your desired songs from all of your storage devices and add them to My Playlist.
4. Select your desired music content and enjoy it.
 - ① Select the desired type of content list.
 - ② Select and delete the desired content.
You cannot delete files that are shared from other devices.
 - ③ Select content and add it to My Playlist.
 - ④ You can copy content to a USB storage device.
Some models may not be supported.
 - ⑤ Open the music player.
 - ⑥ Launch Search.



Using the Music Player

You can play music conveniently by selecting the music files saved in the Music app or by selecting the music player icon during content playback in apps such as Photo & Video.

- ① You can play music from the selected storage device.
- ② You can set repeat playback and random playback.
- ③ The configurable items differ depending on model.
 -  You can turn the screen off while listening to music or display the music player in full-screen mode.
 -  You can listen to music with the screen turned off.
- ④ You can change the position of the music player.

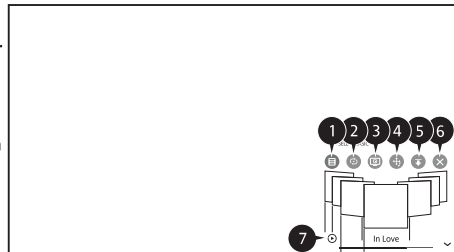

OPERATION OF FUNCTION MENU

- ⑤ You can minimize the music player.
- ⑥ This feature closes the music player.
- ⑦ Lyrics are available for music files that provide them. In some music files, you can choose a lyric section and move the playback position.
The lyrics feature is only supported on some devices.
The lyrics may not be displayed in sync depending on the lyrics data in the music file.
Reopen your music player by pressing the VOLUME key on your remote control.
You may not be able to use the music player for some features.

Audio Format

File Format	Item	Info
mp3	Bit rate	32 kbps ~ 320 kbps
	Sample freq.	16 kHz ~ 48 kHz
	Support	MPEG-1, MPEG-2
	Channels	mono, stereo
wav	Bit rate	-
	Sample freq.	8 kHz ~ 96 kHz
	Support	PCM
	Channels	mono, stereo

ogg	Bit rate	64 kbps ~ 320 kbps
	Sample freq.	8 kHz ~ 48 kHz
	Support	Vorbis
	Channels	mono, stereo
wma	Bit rate	128 kbps ~ 320 kbps
	Sample freq.	8 kHz ~ 48 kHz
	Support	WMA
	Channels	up to 6 ch

flac	Bit rate	-
	Sample freq.	8 kHz ~ 96 kHz
	Support	FLAC
	Channels	mono, stereo

The number of supported programmes may vary depending on the sample frequency.

3.7 Share Computer Content

Watch content saved in your PC on the TV.

You can enjoy videos/music/photos stored on your PC on the TV when these devices are connected to the same network.

Browse the content on your PC to watch on TV (Windows 10)

1. Connect your TV and PC to the same network.
2. Right-click the file you want to play and select "Cast to Device".
3. Select the name of the TV you want to watch from the displayed list, and playback will start on that TV.
 - Even when multiple TVs or devices are connected, the selected file is only played through one device. The playback rate may vary depending on the network connection.
 - To play on other operating systems or devices, refer to the manual of the operating system/device.

OPERATION OF FUNCTION MENU

Browse and watch the content stored on the PC using the TV (Windows 10)

1. Connect your TV and PC to the same network.
 2. Open the "Start" menu on your PC screen, search for "media streaming options" and then select the result that appears.
 3. Select the "Turn on media streaming" button in the window that opens.
 4. Allow all of the "media streaming options".
 5. Select "OK" to save the settings.
 6. Select the connected PC in the Home Dashboard app on the TV, and then select and play the file you want.
- To play on other operating systems or devices, refer to the manual of the operating system/device.

Matters That Require Attention of Content Share

- Check your network settings if the content share option does not work properly.
- May not work properly on a wireless network. It is recommended that you connect to a wired network.
- May not work properly depending on the network environment.
- If multiple TVs are connected to one device, the content may not be played properly depending upon server performance.
- To watch a 1080p video through the content sharing function, a router using the 5 GHz frequency is required. If you use the existing 2.4 GHz router, the video may be laggy or not play properly.
- The Content Share function may not be supported for a router that does not support multi-cast. For more information, refer to the user guide that came with your router or contact the manufacturer.
- Captions are only supported on some connected devices.
- We recommend using the SmartShare PC software when viewing video subtitles.
- When a subtitle file is added later, disable the shared folder and then enable it again.
- The DRM files in the connected device will not play.
- Even for the file format supported by the TV, the supported file format may differ depending on the connected device environment.
- If there are too many folders or files in a folder, it may not work properly.
- The information on the file imported from the connected device may not be displayed correctly.
- Depending on the encoding, some streams may not play in content sharing mode.

3.8 Watching Computer Screen on TV

To See the PC Screen on the TV

Connect Wireless

1. Enable Screen Share mode on the PC. Your TV will be displayed in the list of available devices.
2. Select your TV and request connection.
3. After the connection is established, the TV will display the screen of the connected device.
 - It is recommended that you always update your device to be connected to your TV to the latest OS version for a reliable connection.
 - It is recommended that you use this function at close range.
 - Start Screen Share faster by having your mobile device or PC connected to the same network as the TV.
 - Though it can be connected without a wireless router, connecting your device to a 5 GHz router is recommended because the performance can be affected by the surrounding wireless environment.
 - The response rate may vary depending on the user's environment.
 - It's differ from Windows version. For more information on the device you want to connect to, refer to its user guide.
 - If connection fails repeatedly, turn off the TV and the device you want to connect to, then turn them back on and try again.

Connect wired

Connect the PC with TV by HDMI cable.

4. MAKING THE MOST OF SMART TV

4.1 Surfing the Internet on TV

Using the Web Browser

You can enter the website when you input the web address on the URL bar. If you input the search word, it will find the information about search word base on the search engine.

OPERATION OF FUNCTION MENU

1. Press the button on the remote control.
2. Run the Web Browser application.

4.2 Live Plus

Live Plus provides an enhanced viewing experience related to the content you're watching including looking at additional information, participating in events, interacting with advertisements, etc.

Press the button on the remote control.

Select → General → Additional Settings. Set Live Plus to On.

- Some models may not be supported.
- You can use the Live Plus function only with Magic Remote.
- This service is only provided for select content with contracted partners.

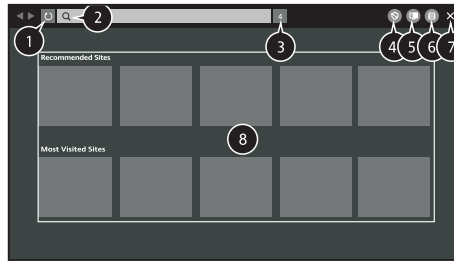

5. SETTINGS

5.1 Quick Settings

To Use Setting Function Quickly

Set of light-weight controls quickly and simply such as Picture Mode, Sound Out, Sleep Timer and so on.

5.2 Picture

5.2.1 Picture Mode

Selecting Picture Mode

→ → Picture → Picture Mode Settings →

Picture Mode

Select the picture mode that is best suited to your viewing environment, preferences or video type.

Select a picture mode. By adjusting and setting each item in more detail based on the mode, your video is better optimised for its characteristics.

- The configurable items differ depending on model.



When You Use Normal Signals

Vivid

Sharpens the image by increasing the contrast, brightness and sharpness.

Eco / APS

The Energy Saver feature changes settings on the TV to reduce power consumption.

- The configurable items differ depending on model.

Cinema

Suitable picture for movies.

Sports / Football / Cricket

Suitable picture for sports games. Sharpens the image of rapid movements such as kicking or throwing a ball.

- The name of the sport may differ depending on region.

Game

Suitable picture for gameplay.

When You Use the HDR Signals

Vivid

Sharpens the image by increasing the contrast, brightness and sharpness.

Standard

In a normal viewing environment, it opens a screen that can properly show the expressiveness and brightness of HDR.

Cinema

Suitable picture for HDR video signal.

OPERATION OF FUNCTION MENU

Game

Suitable picture for gameplay.

- Depending on the input signal, the available picture modes may be different.
- When watching online service content, the Picture Mode may be changed to match the content being shown.
- Picture Mode change may modify Energy Saving settings and it can affect energy consumption. You can adjust their settings manually in the Energy Saving menu.

5.2.2 Picture Mode Settings

Fine-Tuning Picture Mode

⚙️ → ⓘ → Picture → Picture Mode Settings

This feature allows you to adjust the selected picture mode in detail.

Backlight Controls the level of screen brightness by adjusting the backlight. The closer to 100, the brighter the screen.

- Decrease the Backlight to reduce energy consumption.
- If the Energy Saving is set to Maximum, you cannot adjust the Backlight. In this case, navigate to ⚙️ → ⓘ → Picture → Energy Saving and set to Off or Minimum.

Contrast

Adjusts the contrast of the bright and dark areas of the picture. The closer to 100, the higher the contrast.

Brightness

Adjusts the overall screen brightness. The closer to 100, the brighter the screen. You may use the Brightness settings particularly to set the dark part of the image.

Sharpness

Adjusts the sharpness of the image. The closer to 50, the sharper and clearer the image.

Colour

Tones down or up the colours displayed on the screen. The closer to 100, the deeper the colour.

Tint

Adjusts the colour balance between red and green displayed on the screen. The closer to Red 50, the more red the colour will be. The closer to Green 50, the more green the colour will be.

Colour Temperature

Adjusts the colour tone of the entire image. As you lower the level, you get a warmer tone, and as you raise it, you get a cooler tone.

- The settings you specify only apply to the currently selected input mode. To apply your current picture settings to all input modes, select Apply to all inputs.
- Depending on the input signal or the selected picture mode, the available options may differ.
- The configurable items differ depending on model

Resetting Picture Mode

⚙️ → ⓘ → Picture → Picture Mode Settings → Reset

If you want to reset the image settings to the factory defaults after configuring the image settings, select reset for each image mode.

5.2.3 Advanced Controls

Setting the Advanced Control Options

⚙️ → ⓘ → Picture → Picture Mode Settings → Advanced Control

Dynamic Contrast

Corrects the difference between the bright and dark sides of the screen for optimal results depending on the brightness of the picture.

Dynamic Colour

Adjusts the Colour and saturation of the picture to make the image more Colourful and lively.

Gamma

Adjusts the medium brightness of the picture.

Select Low for a bright picture, select High1 or High2 for a dark picture or select Medium for medium brightness. Live Theatre or Expert (Bright Room)/Expert (Dark Room) can be selected from I.9/2.2/2.4/BT.1886.

OPERATION OF FUNCTION MENU

- High2/BT.1886 expresses the gradation in ITU-R BT.1886, which is an international standard.
- Depending on the input signal or the selected picture mode, the available options may differ.

5.2.4 Pictru Options

🔍 → ⓘ → Picture → Picture Mode Settings → Picture Options

Noise Reduction

Removes small dots that stand out so as to make the image clean.

Black Level

Adjusts the brightness of the dark parts of images.

Select High for a bright screen or select Low for a dark screen.

· This feature can be used while watching content through an external input. Real Cinema Optimise display for movies. TruMotion Suitable the image quality of fast-moving pictures.

Real Cinema

Optimise display for movies.

TruMotion

Suitable the image quality of fast-moving pictures.

- Off : Turns off the TruMotion.
- Cinema Clear : Adjusts the shaking of the motion on the screen to make it feel like you are in a movie theatre.
- Natural : Sets images with a lot of motions to look natural and clear.
- Smooth : Softens fast-moving pictures.
- User : Sets TruMotion manually.
 - De-Judder : Adjusts juddering on the screen.
 - De-Blur : Reduces the blurring effects of motion.
 - Motion Pro : Make fast-moving pictures clearer using the light control
- The advanced settings can be changed only in User mode.
- Depending on the input signal or the selected picture mode, the available options may differ.
- The configurable items differ depending on model.

5.2.5 Aspect Ratio Settings

🔍 → ⓘ → Picture → Aspect Ratio Settings → Aspect Ratio

You can change the screen size according to the type of content you are watching.

16:9

Displays an aspect ratio of 16:9.

Original

Changes the aspect ratio to 4:3 or 16:9 depending on the input video signal.

4:3 Displays an aspect ratio of 4:3.

Vertical Zoom

You can adjust the vertical dimension of the screen and align the screen vertically by using Adjust Zoom Ratio and Adjust Screen Position.

4-Way Zoom

You can adjust the horizontal/vertical/diagonal dimensions of the screen and align the screen horizontally/vertically by using Adjust Zoom Ratio and Adjust Screen Position.

- The configurable items differ depending on model.
- The picture may get distorted while zooming in or out.
- Selecting a different screen size from the original size may cause the image to look different.
- Depending on the combination of picture format and screen size, the edges may be hidden or shown in black, or both sides of the picture may flicker. Also, when selecting an item shown on the broadcast screen, the outline may not be aligned correctly.
- Depending on the input signal, the available screen sizes may be different.

View Screen with Just Scan

OPERATION OF FUNCTION MENU

⚙️ → ⏸️ → Picture → Aspect Ratio Settings → Just Scan

If you turn this feature On, you can view the content in the aspect ratio that is in the broadcast signal or content source. If the edge of the screen is not clean, please turn it Off.

If set to Auto, the feature switches between On or Off status depending on the information contained in the video signal.

- The items that can be selected may vary depending on the current input.

5.2.6 Aspect Ratio Settings

To Use Energy Saving Feature

⚙️ → ⏸️ → Picture → Energy Saving

Reduces power consumption by adjusting screen brightness.

Off

Turns off the Energy Saving mode.

Minimum / Medium / Maximum

Applies the pre-set Energy Saving mode.

Screen Off

Screen is turned off and only sound is played.

Press any button except the power and the volume buttons to turn the screen back on.

- If you use Energy Saving function, brightness of your TV will be affected.

5.2.7 Eye Comfort Mode

To Use Eye Comfort Mode Feature

⚙️ → ⏸️ → Picture → Additional Settings → Eye Comfort Mode

The colour temperature will be adjusted to reduce eye fatigue.

On

The colour temperature of your TV screen is adjusted.

Off

Turns off the Eye Comfort Mode.

• Some models may not be supported.

5.2.8 HDMI ULTRA HD Deep Colour

HDMI ULTRA HD Deep Colour

⚙️ → ⏸️ → Picture → Additional Settings → HDMI ULTRA HD Deep Colour

If you connect a device that supports HDMI ULTRA HD Deep Colour, you can enjoy a clearer image. After connecting the playback device, set HDMI ULTRA HD Deep Colour to On.

If the connected device does not support this function, it may not work properly.

In that case, change the TV's HDMI ULTRA HD Deep Colour setting to Off.

Supported Display Resolution

- On : Supports 4K@60 Hz (4:4:4, 4:2:2 and 4:2:0)
- Off : Supports 4K@60 Hz (4:2:0)

4K @ 50/60 Hz Support Format

- You can only change the settings of the HDMI IN you are watching at the time.
- You can specify a different setting for each HDMI port.

Resolution	Frame rate (Hz)	Colour Depth/Chroma Sampling		
		8 bit	10 bit	12 bit
3840 X 2160p	50	YCbCr 4:2:0	YCbCr 4:2:0 ¹⁾	YCbCr 4:2:0 ¹⁾
	59.94			
4096 X 2160p	60	YCbCr 4:2:2 ¹⁾	YCbCr 4:2:2 ¹⁾	YCbCr 4:2:2 ¹⁾
		YCbCr 4:4:4 ¹⁾	-	-
		RGB 4:4:4 ¹⁾	-	-

¹⁾ Supported when HDMI ULTRA HD Deep Colour is set to On.

5.2.9 Instant Game Response

Using Instant Game Response



⚙️ → ⏸️ → Picture → Additional Settings →

Instant Game Response

Set the HDMI port connected to the device to be On to enjoy games with the optimal video for the game.

If the connected device does not support this function, it may not work properly.

OPERATION OF FUNCTION MENU

- Set the HDMI ULTRA HD Deep Colour feature to On for the HDMI terminal connected to the gaming device to enable Instant Game Response.
- It works only when the  →  → Sound → Sound Out is Internal TV Speaker/Audio Out (Line Out)/Wired Headphones/Wired Headphones + Internal TV Speaker. (The configurable items differ depending on model.)
- When the Instant Game Response is launched, the video may blink temporarily.
- If you turn this feature On, you cannot change some video settings items.

5.2.10 AMD FreeSync Premium

Using AMD FreeSync Premium



 →  → Picture → Additional Settings → AMD FreeSync Premium

This reduces screen cracking and video lagging during game play.

- To use the AMD FreeSync Premium feature, the HDMI ULTRA HD Deep Colour of the corresponding terminal must be set to On or 4K/8K.
- When operating AMD FreeSync Premium, minor brightness change may occur depending on the frequency of the external device.
- Some models may not be supported.

5.3 Sound

5.3.1 Sound Mode Settings

 →  → Sound → Sound Mode → Settings

Sound Mode

You can select the most suitable sound mode for each genre.

Standard : Optimises the sound for all types of content.

Cinema : Optimises the sound for cinemas.

ClearVoice III / ClearVoice IV : Boosts voice clarity.

Sports / Football / Cricket : Optimises the sound for sports games.

Music : Optimises the sound for music.

Game : Optimises the sound for gameplay.

Balance

You can adjust the volume of the left and right speakers.

ULTRA Surround

Enjoy an immersive soundscape with the virtual multi-programme surround sound effect.

- This option can be enabled if Sound Mode is set to Standard.

Equalizer

You can set the desired sound by adjusting the equalizer directly. (100 Hz/300 Hz/1 kHz/3 kHz/10 kHz)

- This option can be enabled if Sound Mode is set to Standard.

Reset

You can reset the sound effect settings.



- This option can be enabled if Sound Mode is set to Standard.
- This setting is only available for Internal TV Speaker.
- The configurable items differ depending on model.

5.3.2 Sound Out

Setting Sound Out

 →  → Sound → Sound Out

- When Instant Game Response is set to On, audio delays may occur if you set Sound Out to WiSA Speakers / Optical / HDMI ARC.

Switch to Internal TV Speaker or change  →  → Sound → Additional Settings HDMI Input Audio Format to PCM.

Internal TV Speaker

Audio is played through the TV's internal speakers.

Bluetooth

Wirelessly connect a Bluetooth audio device to enjoy TV sound more conveniently. Refer to the user manual of the Bluetooth audio device for details on how to connect and use the device.

OPERATION OF FUNCTION MENU

- Press  to view the connected devices or the devices that can be connected to connect any one of them.
- LG Sound Sync devices will automatically try to connect to the recently used devices when you turn the TV on.
- We recommend that you connect an LG audio device that supports LG Sound Sync, using LG TV mode or LG Sound Sync mode on device.
- If the device fails to connect, check the power of the device to connect to and check if the audio device is working properly.
- Depending on the type of the Bluetooth device, the device may not connect correctly or an abnormal behavior may occur such as unsynchronized video and audio. (The mobile-only headsets may not work.)
- Sound may stutter or sound quality may be reduced if:
 - the Bluetooth device is too far from the TV;
 - there are obstacles between the Bluetooth device and the TV; or
 - used together with radio equipment such as a microwave oven or wireless LAN.
- If you continue to experience problems, we recommend using a wired connection. [Optical digital, HDMI (ARC) port].

WiSA Speakers

WiSA Speakers is a speaker that uses the technology to transmit a multi 5.1 channel sound wirelessly. You can wirelessly connect the TV to the WiSA Speakers to enjoy high-quality sound.

Select  to adjust detailed settings for WiSA Speakers.

- Some models may not be supported.
- To use the WiSA speakers, you need to connect the exclusive dongle.
- Connection issues between the WiSA Dongle and WiSA Speaker may occur in environments with wireless interference. In this case, contact the speaker manufacturer.
- For more information on the purchase of WiSA authorized products, check on www.wisaassociation.org.

Optical

You can connect an audio device that supports Optical to the optical digital audio output port to enjoy your TV's sound in richer quality and greater convenience.

- Only available for models with an optical digital port.
- For some devices, you can adjust the volume using the TV remote control.

HDMI ARC

Sound from the TV can be output through an external audio device connected via a HDMI (ARC) port.

- Select HDMI ARC to automatically turn on SIMPLINK. Once SIMPLINK is turned off, the output speaker settings automatically revert to the default settings for uninterrupted audio output.

Audio Out (Line Out) / Wired Headphones

Select Wired Headphones or Audio Out (Line Out) to optimise audio output according to the device connected.

- Some models may not be supported.
- If you connect the wired headphones while the TV is powered on, it automatically detects the wired headphones and redirects audio through them.

Playing Audio through the TV's Internal Speakers and External Audio Device Simultaneously.

Audio can be played through the multiple devices simultaneously.

Optical + Internal TV Speaker

Audio is played through the TV's built-in speakers and the audio device connected to the digital optical audio output port simultaneously.

Wired Headphones + Internal TV Speaker

Audio is played through the TV's internal speakers and the Wired Headphones simultaneously.

- Some models may not be supported.
- If you connect the wired headphones while the TV is powered on, it automatically detects the wired headphones and redirects audio through them.

5.3.3 TV Installation Type

TV Installation Type

 →  → Sound → Additional Settings → TV Installation Type

This mode optimises the sound based on the TV setup.

Stand

Select this if the TV is installed in stand-type.

OPERATION OF FUNCTION MENU

Wall-mounted

Select this if the TV is installed in wall-mounted type.

- This setting is only available for Internal TV Speaker.

5.3.4 Volume Mode

⚙️ → ⓘ → Sound → Additional Settings → Volume Mode

Auto Volume

Click On to adjust the volume automatically for different broadcasting companies so you can always listen to programmes at the desired volume, even after switching the programmes.

Volume Increase Amount

Select Low/Medium/High to adjust the volume range. Higher values increase increments.

- This setting is only available for Internal TV Speaker.

5.3.5 DTV Audio Setting

⚙️ → ⓘ → Sound → Additional Settings → DTV Audio Setting

When different audio types exist in an input signal, this function allows you to select the audio type you want. If set to Auto the search order is AC4 → HE-AAC → Dolby Digital Plus → Dolby Digital → MPEG and output is produced in the first Audio Format found.

- The following search order may change depending on the country :AC4 → HE-AAC → Dolby Digital Plus → Dolby Digital → MPEG.
- If the selected Audio Format is not supported, another Audio Format may be used for output.
- Some models may not be supported.

5.3.6 AV Sync Adjustment

Adjusting AV Synchronization

⚙️ → ⓘ → Sound → Additional Settings → AV Sync Adjustment

Adjusts the synchronization of the sound from the speaker that is working. The closer to ➤, the slower the audio output.

Bypass, Outputs the broadcast signals or the sound from external devices without any audio delay. The audio may be output before the video because of the time the TV takes to process the video input.

- Available options vary by Sound Out setting.

5.3.7 HDMI Input Audio Format

HDMI Input Audio Format

⚙️ → ⓘ → Sound → Additional Settings → HDMI Input Audio Format

You can set the audio format for each HDMI input. When the voice delivered through the HDMI port is not synchronized, set it to PCM

5.3.8 Sound Sync

⚙️ → ⓘ → Sound → Additional Settings → Sound Sync

Connect the Sound Sync device to the optical digital input port and set Sound Out to Optical.

By setting this feature to On, you can adjust the volume of the connected Sound Sync device using a TV remote control.

- If the auto-power feature of the sound bar that supports Sound Sync is set to On, the sound bar will be turned on or off together when the TV is turned on or off.

5.3.9 Digital Sound Out

⚙️ → ⓘ → Sound → Additional Settings → Digital

Sound Out

You can configure the Digital Sound Out settings.

- This setting is only available when ⚙️ → ⓘ → Sound → Sound Out is set to Optical/HDMI ARC.
- When Pass Through is enabled, sound effects may not be output.
- The codec output with a device may differ from input signals.

	Sound Input	Digital Sound Output
PCM	All	PCM
Auto / Pass Through	MPEG	PCM
	Dolby Digital	Dolby Digital
	Dolby Digital Plus / Atmos	(Optical) Dolby Digital (HDMI ARC) Dolby Digital Plus / Atmos
	HE-AAC	Dolby Digital

OPERATION OF FUNCTION MENU

- Dolby Atmos : Some models may not be supported.

5.4 Programmes

5.4.1 Auto Tuning

Automatically Setting Up Programme

⚙️ → ⓘ → Programmes → Programme Tuning → Auto Tuning

Automatically tunes the programmes.

1. Select Country where the TV is used. Programme settings change depending on the country you choose.
2. Initiate Auto Tuning.
3. Set Auto Tuning following screen instructions.
 - If Input Source is not connected properly, programme registration may not work.
 - Auto Tuning only finds programmes that are currently broadcasting.
 - If Safety is turned on, a pop-up window will appear asking for password.

5.4.2 Manual Turning

⚙️ → ⓘ → Programmes → Programme Tuning (Programme Tuning & Settings) → Manual Tuning

This function is for manually searching and saving programmes. For digital broadcasting, signal strength and signal quality can be checked.

5.4.3 Signal Test

⚙️ → ⓘ → Programmes → Programme Tuning (Programme Tuning & Settings) → Signal Test

Shows the MUX and Service information etc.

- Signal test is only available in Antenna or Cable mode.
- Some models may not be supported.

5.4.4 Programme Manager

Edit Programmes

You can edit the selected programmes from all the stored programmes or add/delete them to/from the favourite programmes.

Edit All Programmes List

⚙️ → ⓘ → Programmes → Programme Manager → Edit All Programmes

You can lock or unlock the selected programmes from all the stored programmes, or you can set them to be skipped when switching programmes.

- Available features may vary depending on the broadcast signal.
- For a model that supports satellite programmes, you can manage the satellite programmes in Edit Satellite Programmes (Advanced).



Edit Favourite Programmes List

⚙️ → ⓘ → Programmes → Programme Manager →

Edit Favourites

You can add/delete desired programmes to/from the favourite programmes, change their positions, etc.

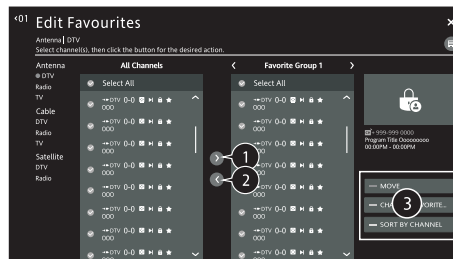

OPERATION OF FUNCTION MENU

5.4.5 Multi Feed

⚙️ → ⓘ → Programmes → Multi Feed

You can watch the desired angle on the TV through the broadcast that filmed from various angles.

- Some models may not be supported.

5.5 Connection

5.5.1 TV Name

⚙️ → ⓘ → Connection → TV Name

You can use the screen keyboard to set the name for the smart TV to be used on the network.

- Up to 25 characters can be entered in case of English alphabet.

5.5.2 Network Connection Settings

Network Connection Settings

⚙️ → ⓘ → Connection → Network Connection Settings

If you configure settings for the network, you can use various services such as online contents and applications.

5.5.3 Device Connection Settings

⚙️ → ⓘ → Connection → Device Connection Settings

You can link the information about the devices connected to the TV and configure settings related to operations.

Auto Device Detection

It automatically sets to enable you to control the devices connected via the HDMI with the Magic Remote.

SIMPLINK (HDMI-CEC)

With a single remote control, you can easily manage various devices such as a soundbar or set-top box connected to a TV with HDMI.

To see the details, click the How to Operate TV → Connecting to SIMPLINK (HDMI-CEC) in User Guide.

- Up to three devices can be connected and used simultaneously.

Auto Power Sync

If Auto Power Sync is set to On, turning on a SIMPLINK-linked device will turn the TV on. When you turn off the TV, the device will also be turned off.

Wireless Keyboard

This feature enables you to connect a wireless keyboard to your TV.

Turn on the device, set it to pairing mode, and then click Connect on your TV screen. If there is a wireless keyboard previously connected, it will be automatically reconnected to your TV once your TV turns on. To disconnect the existing connection, click Disconnect.

- Supported keyboard

Rolly Keyboard

- This feature is only available for models with built-in Bluetooth dongles.

Universal Control Settings

If you set up the universal remote control, you can control peripheral devices connected to the TV with the Magic Remote instead of their own remote controls. For more information, see How to Operate TV Using Universal Remote Control in User Guide.

- The configurable items differ depending on model.

5.5.4 Mobile Connection Management

⚙️ → ⓘ → Connection → Mobile Connection Management

You can set to use a smart device connected to the TV to control the TV or manage the connection history.

TV On With Mobile

If Turn on via Wi-Fi or Turn on via Bluetooth is set to On, you can turn on your TV using an application that supports TV On With Mobile.

- The TV should be connected to a network.
- The TV and the device to be used should be connected to the same network.
- The Turn on via Wi-Fi feature must be used in an app on a smart device that supports the feature.
- The Turn on via Bluetooth feature can only be used with certain Electronics smartphones.
- The TV must be plugged in.

OPERATION OF FUNCTION MENU

- To connect for the first time, make sure the device to be used is ready to connect.
- Some models may not be supported.

Screen Share

You can delete the connection history of the device that was connected to the TV through Screen Share.

5.6 General

5.6.1 AI Service

Setting the AI Service

⚙️ → ⓘ → General → AI Service

You can enable the recommended services based on the usage history.

Voice Recognition Help and Settings

You can change settings related to the speech recognition features, such as turning Voice Response on and off.

AI Recommendation

You can get content recommendation messages according to your content viewing history and app usage history.

Content Recommendations

You can get content recommendations or introductions to new features based on your pattern of viewing TV and using apps.

- To see the details, click the Enjoying Content Store Content Recommendation in User Guide.

Network-Based Personalisation Recommendations

You can get recommendations for viewing history based programmes and content through the network.

On : Get more recommendations through the server.

Off : We recommend basic contents based on your viewing history.

Delete Usage Data

It resets the content view history and the app usage history. If you reset them, it takes some time to receive recommendations for contents again.

- The configurable items differ depending on model.

5.6.2 Language

Configuring Language Settings

⚙️ → ⓘ → General → Language

You can choose the menu language displayed on the screen and the audio language of the digital broadcast.

Menu Language

You can select one of the menu languages to be displayed on the screen. The language for the speech recognition will be automatically set to the selected language for the menu.

- The speech recognition is only applied to some models.

Primary Audio Language / Secondary Audio Language

You can choose the language you want when watching a digital broadcasting programme, which includes multiple audio languages. For programmes that do not support multiple languages, the default will be used.

- Applies to Digital broadcasting.

Keyboard Languages

Select the language to use the on-screen keyboard.

To Set Teletext Language

Sets Teletext language.

To see the details, click the Enjoy Live TV → TELETEXT in User Guide.

- In Digital Mode Only

5.6.3 Language

⚙️ → ⓘ → General → Location

You can change the location setting of your Smart TV.

Address Setting

You can set the Region and City of your TV.

Broadcast Country

You can set the broadcast country on your TV.

OPERATION OF FUNCTION MENU

Service Area Postcode

This function is used to set the broadcast location of the TV by entering your postcode.

Services Country

If you don't set the SetAutomatically, you can select the country manually.

- You must set the country manually when you are not connected to the network.
- The configurable items differ depending on model.

5.6.4 Time

⊙ → ⓘ → General → Time

You can check the time or configure related settings.

SetAutomatically

The TV time is automatically set to the time of digital broadcasting information sent from the broadcasting station or the time sent from the server.

Time / Date / Time Zone

You can manually set the time and date if the automatically set current time is incorrect.

- If you set the time manually with the antenna connected, schedule information, programme guide, etc. may not function correctly.

Custom Time Zone

When select the Custom in Time Zone, Custom Time Zone menu is activated.

Timers

Sleep Timer

Sets the TV to turn off at a specified time.

If you do not want to use Sleep Timer, select Off.

Power On Timer Set Power On Timer to On. The TV is turned on and displays the set channel at the set time.

- Time : Set the time at which to turn the TV on.
- Timer Repeat : Set the day of the week. Set the option to None to operate the feature only once.
- Input : Set an external input to display when the power is turned on.
- Timer Programme : Set a channel to display when the power is turned on. This option can be set only when Input is set to TV.
- Volume : Set audio volume to use when the power is turned on.

Power Off Timer

Set Power Off Timer to On.

The TV is turned off at the set time.

- Time : Set the time at which to turn the TV off.
- Timer Repeat : Set the day of the week. Set the option to None to operate the feature only once.

4 Hours Auto Power Off

If you do not press any button for 4 hours after the TV is turned on by a feature such as Power On Timer, the TV will be turned off automatically.

To ensure the TV does not automatically turn off, set 4 Hours Auto Power Off to Off.

- Some models may not be supported.
- To use Power On Timer/Power Off Timer, set the time correctly.
- If Timer Repeat of Power On Timer/Power Off Timer is set to None If the time set in the Power On Timer is passed while watching TV, the power will turn on automatically when it reaches the set time and the TV is turned off on the next day or later.

If the time set in the Power Off Timer is passed while TV is in standby, the power will turn off automatically when it reaches the set time while watching TV on the next day or later.

5.6.5 TV Rating Locks

Enabling TV Rating Locks

This function operates according to information from the broadcasting station. Therefore if the signal has incorrect information, this function does not operate. Prevents children from watching certain adult's TV programmes, according to the ratings limit set. Enter a password to watch a blocked programme. Rating differs by country.

1. Press the ⊙ button on the remote control.
2. Select ⓘ → General → Safety.



OPERATION OF FUNCTION MENU

3. Set Safety to On.
4. Select TV Rating Locks.

Supported only in the digital mode.
Some models may not be supported.
The initial password is set as "0000".



5.6.6 Enabling Programme Locks

Blocks the programmes that contain inappropriate contents for children. The programmes can be selected but the screen is blank and the audio is muted. To watch a locked programme, enter the password.

1. Press the  button on the remote control.
2. Select  → General → Safety.
3. Set Safety to On.
4. Select Programme Locks.
5. Select the Programmes to lock.
6. Select Lock / Unlock.
 - The initial password is set as "0000". When France or Norway is selected for Country, the password is not "0000" but "1234".

5.6.7 Application Locks



You can lock or unlock the application.

1. Press the  button on the remote control.
2. Select  → General → Safety.
3. Set Safety to On.
4. Select the Application Locks.
5. Select the Applications to lock.
 - The initial password is set as "0000".
When France or Norway is selected for Country, the password is not "0000" but "1234".
 - The lock function is not immediately available for the currently running application.

5.6.8 Input Locks

Enabling Input Locks

You can lock or unlock the Inputs.

1. Press the  button on the remote control.
2. Select  → General → Safety.
3. Set Safety to On.
4. Select Input Locks.
5. Select the Inputs to lock.
 - The initial password is set as "0000". When France or Norway is selected for Country, the password is not "0000" but "1234".

5.6.9 Reset Password











General  →  → Safety → Reset Password

Set or change the password for the TV.

- The initial password is set as "0000". When France or Norway is selected for Country, the password is not "0000" but "1234".

Resetting a Lost Password

If you lose the password you set, you can reset it as follows:

1. Press the  button on the remote control.
2. Select  → General → Safety.
3. Press  (Programmes)  →  (Programmes)  →  (Programmes)  →  (Programmes)  on the remote control. The master password input window will appear.
4. Enter the numbers "0313" in the master password input window, then press Enter. The password will be reset.

OPERATION OF FUNCTION MENU

5.6.10 Account Management

Managing Your Account

In Account Management, you can use your email address to create a new account.

For more information, see Getting Started with webOSTV Account Management in User Guide.

5.6.11 Home Settings

Home Settings

⚙️ → ⓘ → General → Home Settings

Home Auto Launch

You can set Home to launch automatically when turning on the TV.

Home Promotion

You can turn on or off the advertisements on the Home screen.

- The configurable items differ depending on model.

5.6.12 Settings Help

⚙️ → ⓘ → General → Additional Settings → Settings Help

If you select the setting menus, you will see the hints of the settings. Turn on/off description box in Settings.

5.6.13 Menu Transparency

⚙️ → ⓘ → General → Additional Settings → Menu

Transparency

By setting this feature to On, you can make some of the menus (e.g. Live Menu, Search, etc.) transparent.

5.6.14 Screen Saver

⚙️ → ⓘ → General → Additional Settings → Screen

Saver

When the currently displayed app has not received any user input for an hour, it will be replaced by a Screen Saver.

- Setting the Screen Saver feature to Off, maintains the same display for an extended period, which may compromise quality. The compromised screen may not be recoverable.

5.6.15 No Signal Image

⚙️ → ⓘ → General → Additional Settings → No Signal Image

You can turn on or off the image displayed when there is no signal.

On

The default image is displayed if there is no signal.

Off

The No Signal message is displayed if there is no signal.

5.6.16 ECO Mode

⚙️ → ⓘ → General → Additional Settings → Eco Mode

Set power options to reduce energy consumption.

Auto Power Off

Set the TV to turn off automatically when there has been no user input for a specified amount of time.

HDD Eco Mode

If you set the mode to On, the USB HDD connected to the TV will go into power-saving mode when it has been left unattended for an extended period of time.

- The configurable items differ depending on model.

5.6.17 Quick Start+

⚙️ → ⓘ → General → Additional Settings → Quick Start+

This setting puts your TV in standby mode when it's turned off so it will start up more quickly the next time it's turned on.

Set Quick Start+ to On.

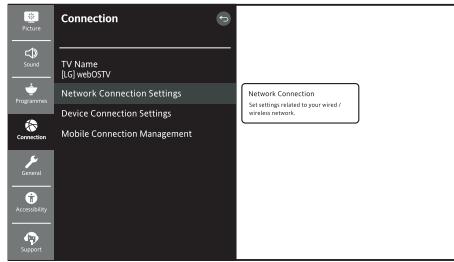

OPERATION OF FUNCTION MENU

- Some models may not be supported.
- Turning this option on may increase energy consumption.

5.6.18 Standby Light

⚙️ → ⓘ → General → Additional Settings → Standby Light

You can turn the standby light on or off.

- Some models may not be supported.

5.6.19 Advertisement

⚙️ → ⓘ → General → Additional Settings → Advertisement

If your TV is connected to the Internet, webOS may use a frequency capping cookie to keep track of the number of times an ad is shown on your TV.

This information is used to help limit the number of times the same ad is displayed. You can clear this cookie or turn it on or off at any time by going to the Advertisement setting on your TV.

No personally identifiable information is tied to this cookie.

- Some models may not be supported.

5.7 Accessibility

5.7.1 Audio Description

⚙️ → ⓘ → Accessibility → Audio Description

The contents on the screen will be described with voice for visually impaired viewers.

You can use this function if the broadcasting company supports Audio Description for the visually impaired.

- Some models may not be supported.

5.7.2 Audio Description

⚙️ → ⓘ → Accessibility → Audio Type

Audio commentary or subtitles are provided for those who are hard of hearing or visually impaired.

Normal

Selects default Audio.

Audio Description

For the visually impaired Selects the preferred default Audio combined with Visual Impaired Audio.

Spoken Subtitle

For the visually impaired, selects the preferred Visual Impaired Audio only.

Any Supplementary Audio

Displays all supplementary audio.

- Some models may not be supported.

5.7.3 Additional Audio Selection

⚙️ → ⓘ → Accessibility → Additional Audio Selection

Audio commentary or subtitles are provided for those who are hard of hearing or visually impaired.

None

Selects default Audio.

Audio Description

For the visually impaired Selects the preferred default Audio combined with Visual Impaired Audio.

Clean Audio

For the hearing-impaired Selects the preferred Clean Effect and Hearing Impaired Audio.

Spoken Subtitle

For the visually impaired, selects the preferred Visual Impaired Audio only.

- Some models may not be supported.

5.7.4 High Contrast

⚙️ → ⓘ → Accessibility → High Contrast

When this feature is set to On, it adjusts the background of some of the menus on the screen and font colours to highlight the contrast between the light and dark areas.

OPERATION OF FUNCTION MENU

5.7.5 Grayscale

⊙ → ⓘ → Accessibility → Grayscale

Change the colour of the menu on the screen to black and white tone to make its ambiguity very clear. Set to On.

5.7.6 Invert Colours

⊙ → ⓘ → Accessibility → Invert Colours

To enhance the visibility of the menus on the screen, you can invert and calibrate certain colours in some menus. Set to On.

5.7.7 Hard of Hearing

1. Press the ⊙ button on the remote control.
2. Select ⓘ → Accessibility. Set Subtitles to On.
3. Set Hard of Hearing to On.

A caption will be provided for the hearing-impaired.

- When the Hard of Hearing is turned On, it will be prioritized over the general captions.
- Some models may not be supported.

5.7.8 Subtitles

⊙ → ⓘ → Accessibility → Subtitles

View subtitles when the TV station provides subtitled programming.

Change Subtitles to On and select subtitle setting.

- Some models may not be supported.
- Applies to Digital broadcasting.

5.8 Support

5.8.1 Software Update

⊙ → ⓘ → Support → Software Update

Uses software update to check and obtain the latest version.

- The configurable items differ depending on model.
- The latest version can be obtained via digital broadcast signals or internet connections.
- Changing the programme while downloading the software via digital broadcast signal interrupts the download process. Returning to the initial programme allows downloading to resume.
- If software is not updated, certain functions may not work properly.
- In some countries, Allow Automatic Updates is not displayed if you are not connected to the Internet.

5.8.2 TV Information

⊙ → ⓘ → Support → TV Information

You can view information including Model, Serial Number, Device Name.

5.8.3 Notifications

⊙ → ⓘ → Support → Notifications

You can view all notifications from TV apps and service at the same time. You can view and delete each notification message. For notifications that support shortcuts, you can go directly to that app or website.

5.8.4 Additional Settings

⊙ → ⓘ → Support → Additional Settings

User Agreements

These are the terms and conditions for privacy for the use of Smart TV-related services.

Legal Notice

It's a legal notice for services provided via TV.

Open Source Software Notice

You can view the instructions for each item.

5.8.5 Reset to Initial Settings

⊙ → ⓘ → Support → Additional Settings

Return TV to its initial settings. This will revert all settings to their default values. After reset, the TV will automatically turn off and on.

- If Safety is set to On, you should type the password to Reset to Initial Settings.
- Do not turn off the power during initialization.
- We recommend that you reset the TV to Reset to Initial Settings before you sell it or transfer it to a third party.

TROUBLE SHOOTING GUIDE

Many apparent malfunctions are caused slight misadjustments of the regular controls of your unit or equally simple causes. If any difficulty arises through normal use of your unit, check the list of common problems in the list below.

If the problem persists, unplug your unit and contact your dealer.

SYMPTOM	METHODS OF CHECKING OR ADJUSTING
No picture or sound	Check the AC plug is in the socket. Check house circuit breaker is in the ON position.
Picture normal but no sound	Check that the volume is not at its minimum setting or on MUTE.
Remote control not working	Check that TV set power is ON. Check batteries are operational and inserted correctly. Make sure infrared receiving window on TV is not exposed to strong lighting or blocked in any way.
Cannot receive any TV signal	Ensure SOURCE switch is set to TV. Check aerial location and connection. Re-check your tuning method.
No program signals output from external source	Check SOURCE button to make sure it is in the correct position for reception.
Contrast and brightness problems	Make necessary adjustments to relevant settings.
Intermittent poor contrast and colour fading on all channels	Check aerial positioning
Dotted lines or stripes appear on screen	There may be Interference from another electrical product. Move appliance if it persists.
Snow on screen	Check aerial for broken circuit, loose connection or any visible damage.
Double images or 'ghosting'	Check aerial location and direction - strong winds may cause it to move. Also check whether mountains or tall buildings may be the problem. Minor adjustment of the direction of your antenna should keep the ghosting to a minimum.

Note: External rooftop/antenna adjustment should be left to a suitably qualified person.

STAND INSTALLATION

Stand Installation

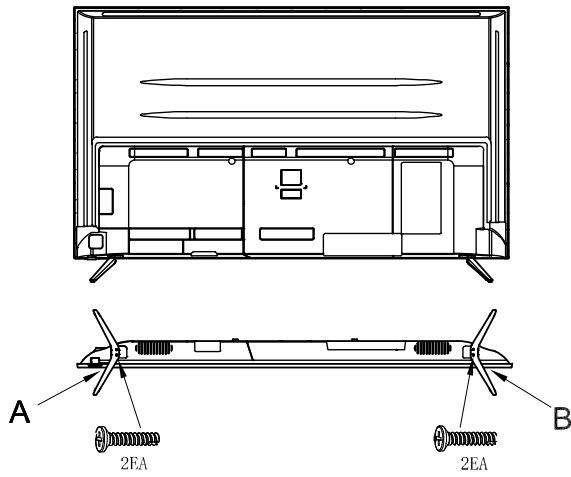
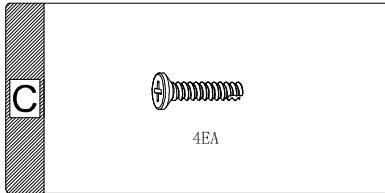
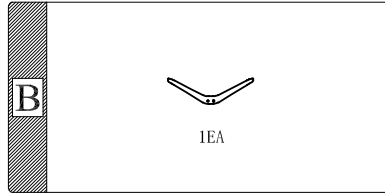
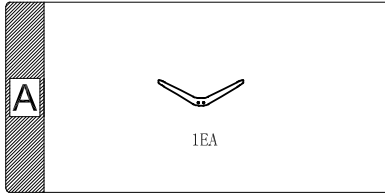



powered by **WebOS TV**



UPUTSTVO ZA UPOTREBU

LED TELEVIZORI

Model:65WOS620D

Hvala Vam što ste kupili ovaj uređaj.

FOX LED televizori prepoznaju se po odličnim tehničkim karakteristikama, kao i modernom, funkcionalnom i elegantnom dizajnu. Osim toga konstantna unapređenja u vidu postprodajne podrške, izuzetno efikasna i rasprostranjena servisna mreža čine da se ponosni vlasnici FOX televizora mogu osećati sigurno.

EN

SR

Napravili ste pravi izbor.

U nastavku slede uputstva za upotrebu. Nisu komplikovana, ali ih se morate pridržavati.



FOX[®]
be smart

FOX LED televizori
- stvoreni za uživanje.

Hvala Vam što ste kupili ovaj uređaj.

FOX LED televizori prepoznaju se po odličnim tehničkim karakteristikama, kao i modernom, funkcionalnom i elegantnom dizajnu. Osim toga konstantna unapređenja u vidu postprodajne podrške, izuzetno efikasna i rasprostranjena servisna mreža čine da se ponosni vlasnici **FOX televizora** mogu osećati sigurno.

Napravili ste pravi izbor.

U nastavku slede uputstva za upotrebu. Nisu komplikovana, ali ih se morate pridržavati.

CONTENTS

SPECIFIKACIJA

..... |
BEZBEDNOSNE INFORMACIJE

..... 2-4

OPIS KONTROLNIH TASTERA I KONEKTORA

..... 5-6

RAD MENIJA FUNKCIJA I GLAVNOG MENIJA

..... 7-36

VODIČ ZA REŠAVANJE PROBLEMA

..... 37

SPECIFIKACIJA

Proporcija ekrana	16:9
Sistem	PAL/SEC AM BG/DK/I, DVB-T/C+T2
Impedansa koaksijalnog kabla	75 Ω
Prijem TV kanala	Ceo opseg kanala
Napajanje, voltaža	100-240V~ 50/60Hz

Napomena: Delovi i specifikacije mogu da budu promenjene bez predhodne najave.

Daljinski upravljač:

Karakteristike: Daljinski upravljač sa svim funkcijama ima radijus rada 8 metara
Napajanje: DC 3V (dve baterije, veličine AAA, preporuka da koristite alkalne)



Manufactured under license from Dolby Laboratories.
Dolby, Dolby Audio, and the double-D symbol are trademarks of Dolby Laboratories Licensing Corporation.

BEZBEDNOSNE INFORMACIJE

VAŽNA BEZBEDONOSNA UPUTSTVA

UPOZORENJE

KAKO BISTE SPREČILI POŽAR ILI ELEKTRIČNI UDAR NEMOJTE KORISTITI PRODUŽNI KABL, DUPLI UTIKAČ ILI DRUGE DODATKE NA UTIČNICI OSIM ONIH KOJI BI MOGLI DA SPREČE IZAZIVANJE STRUJNOG UDARA. KAKO BISTE SPREČILI POŽAR ILI ELEKTRIČNI UDAR NE IZLAŽITE OVAJ UREĐAJ VLAZI ILI KIŠI.

 <p>Ovaj simbol munje u jednakostraničnom trouglu upozorava korisnike na prisustvo opasnog i ne izolovanog napona unutar kućišta proizvoda koji može biti dovoljan da stvori rizik STRUJNOG UDARA</p>	<p>CAUTION</p> <p>RISK OF ELECTRIC SHOCK DO NOT OPEN</p> <p>Upozorenje: Da biste smanjili rizik od strujnog udara nemojte skidati pok-lopac (ili zadnju stranu). Unutra nemadelova koje korisnik može sam dazameni. Za obavljanje servisa zatražite pomoć kvalifikovanog osoblja</p>	 <p>Znak uzvika unutar jedna-kostraničnog trougla u ovom uputstvu upozorava korisnika na prisustvo važnih instruk-cija za rad i održavanje (servisiranje) uređaja.</p>
--	---	--

Ovaj aparat ne treba izlagati vodi, a predmete ispunjene tečnošću poput vaza ne treba da budu postavljeni na i oko uređaja.

OPREZ

Postoji opasnost od eksplozije ako se baterija nepropisno zameni. Zamenite postojeću sa samo odgovarajućom vrstom baterije. Nemojte izlagati bateriju direktnoj sunčevoj svetlosti ili bilo kojem drugom izvoru toplote. Obezbedite pravilno odlaganje istrošenih baterija. Ostavite lako dostupnim mesto gde je utikač ili nastavak za prekid napajanja. Da biste smanjili rizik od strujnog udara, ne obavljajte bilo kakvo servisiranje osim onih koje se pominju u ovom uputstvu.

VAŽNE INFORMACIJE

Ako televizor nije postavljen na dovoljno stabilnom mestu, može postojati potencijalna opasnost od pada. Mnoge povrede, posebno dečije, mogu se izbeći primenom jednostavnih mera opreza kao što su:
Korišćenje elemenata ili stalaka koje je preporučio proizvođač televizora.
Korišćenje samo onog nameštaja koji može sigurno izdržati uređaj.
Obezbeđivanje uređaja tako da ne prelazi ivicu nameštaja.
Nemojte postavljati TV-a na visok nameštaj (na primer, ormare ili police) bez predhodnog pričvršćivanja kako nameštaja tako i uređaja na odgovarajuću površinu.
Ne pokrivajte televizora krpom i ne stavlajte drugi materijal između televizora i nameštaja na kom stoji.



Sigurna instalacija

Koristite pojas za fiksiranje televizora kako bi sprečili uređaj od pada unapred.



BEZBEDNOSNE INFORMACIJE

1. **Pročitajte uputstva**- Sve napomene o sigurnosti i načinu rada treba pročitati pre uključivanja aparata.
2. **Sačuvajte uputstva** – Uputstva za sigurnost i uputstvo za upotrebu treba da se sačuvaju za buduće potrebe.
3. **Imajte u vidu Upozorenja** – Treba se pridržavati svih upozorenja na aparatu i svih uputstava za upotrebu.
4. **Pratite uputstva**- Treba pratiti sva uputstva.



5. **Voda i vlažnost** – Aparat ne treba koristiti u blizini vode.
6. **Nosač i postolje** – Aparat treba koristiti samo sa nosačem ili postoljem koje preporučuje proizvođač
7. **Montaža na zid ili plafon** – Aparat treba da se montira na zid ili plafon samo po preporuci proizvođača.
8. **Ventilacija** – Aparat treba da bude dobro postavljen, tako da lokacija ili pozicija aparata ne ometaju njegovo provetravanje.
9. **Toplota** – Ovaj aparat treba postaviti dalje od izvora toplote kao što su radijatori i peći.
10. **Napajanje** - Aparat treba povezati samo na napajanje kao što je opisano u uputstvima za upotrebu ili onako kako je naznačeno na uređaju.
11. **Uzemljenje ili polarizacija** – Treba preduzeti mere predostrožnosti.
12. **Zaštita kabla za napajanje** – Naponski kabl treba da bude usmeren tako da je malo verovatno da se može gaziti, priklješti stvarima na njemu i njegovom kraju.
13. **Čišćenje** – Aparat bi trebalo čistiti samo po preporuci proizvođača.
14. Napajanje spoljne antene treba da se nalazi daleko od dalekovoda.
15. **Uzemljenje spoljne antene** – Ako je spoljna antena povezana na prijemnik, antenski sistem mora biti uzemljen kako bi se obezbedila zaštita od naponskog i izvornog statičkog elektriciteta.
16. **Kada ga dugo ne koristite** – napajanje uređaja trebalo bi da bude isključeno iz utičnice kada se ne koristi duži vremenski period.
17. **Upad predmeta i tečnosti** – Treba paziti da predmeti ne upadnu, a tečnost ne prospe u kućište kroz otvore.
18. **Kada je potreban servis** – Aparat treba da servisira kvalifikovano servisno osoblje kada su:
 - Kabal za struju ili utikač oštećeni.
 - Kada predmeti upadnu ili kada se tečnost prolje po uređaju
 - Kada je aparat izložen kiši
 - Kada aparat ne radi normalno ili pokazuje značajnu promenu u radu.
19. Ventilacioni otvori ne bi trebalo da budu pokriveni predmetima, kao sto su novine, tkanine, zavese itd.
20. Izvore otvorenog plamena, kao sto su upaljene sveće, ne bi trebalo da stoje na aparatu
21. Aparat će biti povezan sa mrežnom utičnicom sa zaštitnim uzemljenjem. Utičnica ili nastavak za prekid napajanja trebaju da budu lako dostupni.

BEZBEDNOSNE INFORMACIJE

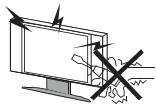

UPOZORENJE

Visok napon se koristi u napajanju ovog proizvoda. Ne uklanjajte zadnjipoklopac. Obratite se kvalifikovanoj osobi za obavljanje servisa.

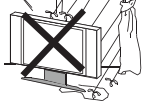

UPOZORENJE

Da biste sprečili požar ili strujni udar, nemojte izlagati uređaj kiši ili vlazi.



UPOZORENJE

Nemojte ispuštati i gurati predmete u kućište TV-a ili u otvore. Nikad nemojte prosipati tečnost na TV prijemnik.

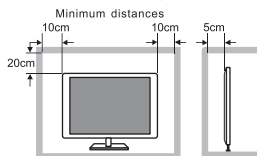

OPREZ

Ako televizor treba da se ugradi u zatvoreni odeljak ili na sličan način, morate se pridržavati dela uputstva o mini-malnim udaljenostima. Toplota može smanjiti životni vek televizora, a takođe može biti povećan rizik od požara.



OPREZ

Nikada nemojte da stanete ili se oslonite ili gurnete uređaj ili stalak na kom se uređaj nalazi. Treba obratiti posebnu pažnju na decu.



OPREZ

Ne stavljajte glavnu jedinicu na nestabilno postolje, policu ili sto. Usled pada može doći do ozbiljne povrede lica ili štete na televizoru.

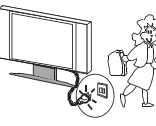

OPREZ

Kada se proizvod ne koristi duži vremenski period, preporučljivo je da isključite mrežni kabl iz utičnice .

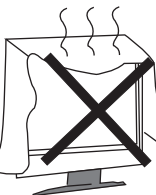

OPREZ

Izbegavajte izlaganje glavne jedinice direktnom suncu i drugim izvorima toplote. Ne postavljajte televizor na druge proizvode koji emituju toplotu. Na primer: Video uređaj, audio pojačala. Ne blokiraj otvore za ventilaciju u zadnjem poklopcu. Ventilacija je od suštinskog značaja za sprečavanje električnih kvarova. Ne stavljajte kabl za napajanje ispod glavne jedinice.





















OPREZ

Panel (ekran) koji se koristi u ovom proizvodu napravljen je od stakla. Može se slomiti padom uređaja ili nasilnim udarcem. Pojedinci treba oprezno da rade sa razbijenim staklom ekrana.



OPIS KONTROLNIH TASTERA I KONEKTORA

NAZIV TASTERA

NAZIV DUGMIĆA	VRSTA TASTERA				INSTRUKCIJE ZA UPOTREBU
	1	2	3	4	
SOURCE BUTTON	INPUT			INPUT	PRIKAZIVANJE GLAVNOG MENIJA ZA IZBOR FUNKCIJA TV UREĐAJA (DIGITALNI, ANTENSKI, SMART, OPCIJA, MEDIA - USB, HDMI)
MENU BUTTON	MENU			MENU	PRIKAZIVANJE MENIJA TV UREĐAJA
VOLUME UP BUTTON	VOL+				POJAČAVANJE ZVUKA
VOLUME DOWN BUTTON	VOL-				UTIŠAVANJE ZVUKA
PROGRAM UP BUTTON	CH+		C/P 		PREBACIVANJE NA VIŠI KANAL
PROGRAM DOWN BUTTON	CH-		C/P 		PREBACIVANJE NA NIŽI KANAL
STANDBY BUTTON	POWER			STANDBY	UKLJUČIVANJE/ISKLJUČIVANJE TV UREĐAJA DOK JE U REŽIMU MIROVANJA



























NAPOMENA

1. Kontrolni tasteri su prilagođeni za upotrebu na našim TV modelima. Molimo da ih koristite u skladu sa namenom.
2. Broj i raspored kontrolnih tastera može biti drugačiji u zavisnosti od modela. Molimo da ih koristite u skladu sa Vašim uređajem i njihovom namenom.

NAPOMENA

Ukoliko program pratite putem kablovske televizije proverite da li je propisno izvedeno Uzemljenje i izjednačavanje potencijala na kablu vašeg kablovskog operatera.
Za ove Informacije kontaktirajte vašeg kablovskog operatera.

OPIS KONTROLNIH TASTERA I KONEKTORA

NAZIV ULAZA/IZLAZA	VRSTA IKONICE ZA ULAZ/IZLAZ			INSTRUKCIJE ZA UPOTREBU
	1	2	3	
AV IN				AUDIO/VIDEO ULAZ
COMPONENTIN			/	YPbPr ULAZ, ZA POVEZIVANJE EKSTERNIH UREĐAJA (DVD, PLAYER, KUĆNI BIOSKOP...)
AV OUT			/	AUDIO/VIDEO IZLAZ
AUDIO OUT			/	AUDIO IZLAZ ZA POVEZIVANJE EKSTERNIH ZVUČNIKA
TERMINAL ANTENNA (75OHM), TV SIGNAL INPUT PORT			/	POVEZIVANJE ANTENE ZA ZEMALJSKE KANALE (KROVNA/SOBNA ANTENA)
TERMINAL ANTENNA (75OHM), SATELIT SIGNAL INPUT PORT				POVEZIVANJE SATELITSKE ANTENE
AUDIO IN				AUDIO ULAZ
VIDEO OUT				VIDEO IZLAZ
COAXIAL OUT				DIGITALNI IZLAZ ZA EKSTERNE ZVUČNIKE
VGA				VGA ULAZ ZA POVEZIVANJE RAČUNARA I TV UREĐAJA
VGA AUDIO IN				VGA ULAZ ZA AUDIO POVEZIVANJE
HDMI				HDMI ULAZ ZA POVEZIVANJE RAZNIH EKSTERNIH UREĐAJA
USB IN				USB ULAZ ZA POVEZIVANJE RAZNIH EKSTERNIH UREĐAJA I MEMORIJA
EARPHONE OUT				IZLAZ ZA POVEZIVANJE SLUŠALICA
SCART				SCART ULAZ ZA POVEZIVANJE RAZNIH EKSTERNIH UREĐAJA
OPTICAL				OPTIČKI IZLAZ ZA POVEZIVANJE UREĐAJA KOJI KORISTE OPTIČKI KABL
RJ45 IN				ZA POVEZIVANJE TV UREĐAJA NA INTERNET (LAN MREŽA)
DC IN, OPTIONAL				OPCIONO – ULAZ ZA POVEZIVANJE NA ADAPTER OD 12V
TF IN				ULAZ ZA OČITAVANJE MEMORIJSKE KARTICE
PCMCIA				ULAZ ZA CI (CI+)

1.Svi ulazi / izlazi su prilagođeni za upotrebu na našim TV modelima. Molimo da ih koristite u skladu sa namenom.

2.Broj ulaza/izlaza može biti drugačiji u zavisnosti od modela. Molimo da ih koristite u skladu sa Vašim uređajem i njihovom namenom

UPRAVLJANJE MENIJEM

I. KAKO UPRAVLJATI TELEVIZOROM

1.1 Uparivanje Magic daljinskog upravljača

SAZNAJTE VIŠE O MAGIC DALJINSKOM UPRAVLJAČU

Možete odabrati funkcije koje želite lako i prikladno pomeranjem i klikom kursora na TV ekranu, baš kao što biste koristili miša na ekranu računara.

- Magic daljinski upravljač možete kupiti zasebno ako nije priložen.

UPARIVANJE MAGIC DALJINSKOG UPRAVLJAČA

Morate upariti Magic daljinski upravljač sa webOS TV-om da biste ga koristili. Uparite Magic daljinski upravljač pre upotrebe na sledeći način:

1. Uključite TV. Nakon otprilike 20 sekundi usmerite daljinski upravljač ka TV-u i pritisnite toččić (OK).
 2. Daljinski upravljač će se automatski registrovati i poruka o završetku uparivanja se prikazuje na TV ekranu.
- Ako Magic daljinski upravljač nije uspeo da se registruje, isključite TV i ponovo ga uključite, a zatim pokušajte da se registrujete ponovo.

PONOVNO REGISTROVANJE MAGIC DALJINSKOG UPRAVLJAČA

Ako se pokazivač Magic daljinskog upravljača ne pojavi na TV-u, morate ga ponovo registrovati

1. Držite daljinski upravljač usmeren ka televizoru i dugo držite pritisnut taster GUIDE dok se ne pojavi uputstvo.
2. Prethodno registrovani daljinski upravljač se briše i zatim se ponovo registruje.

1.2 Upotreba Magic daljinskog upravljača

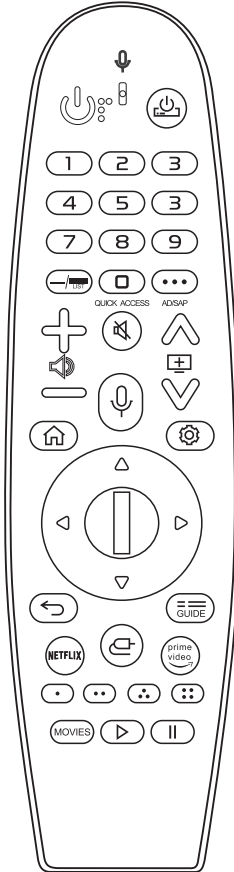

KORIŠĆENJE TASTERA DALJINSKOG UPRAVLJAČA

Kratko pritisnite ili pritisnite i držite dugme daljinskog upravljača za pristup raznim funkcijama. Za tastere sa funkcijama, pritisnite i zadržite duže od sekunde.

- Možete uključiti / isključiti napajanje set-top boksa
LISTA Provera sačuvanih programa.
- Pojaviće se ekran za podešavanje BRZOG PRISTUPA (QUICK ACCE
Prikazuje dodatne tastere na daljinskom upravljaču.
- Zvučno opisuje sadržaj ekrana. (Neki modeli možda ne podržavaju ovu funkciju.)
- Podešava nivo jačine zvuka.
Izaberite gašenje zvuka sa TV-a.
- Uđite u meni Pristupačnost.
Možete da promenite program.
- Pogledajte preporučeni sadržaj.
(Usluga preporuke možda neće biti dostupna u zavisnosti od države u kojoj se nalazite.) Pritisnite i držite dugme tokom razgovora da biste koristili funkciju prepoznavanja glasa.
- Prikazuje glavni meni.
- Prikazuje listu koja je prethodno korišćena.
- Ulazi u meni Brza podešavanja.
- Ulazi u meni Sva podešavanja.
- Vraćanje na prethodni korak.
- Zatvaranje menija.
- GUIDE** Možete da proverite program.
- RECENTS** Prikazuje listu koja je prethodno korišćena.
(Neki modeli možda ne podržavaju ovu funkciju.)
- Biranje ulaznog izvora.
- Ulazak na početnu kontrolnu tablu.
- STB MENU** Prikazuje meni set-top boxa.
(Neki modeli možda ne podržavaju ovu funkciju.)
- Pokreni snimanje.

Oznake i položaji tastera na daljinskom upravljaču mogu se razlikovati u zavisnosti od modela.

UPRAVLJANJE FUNKCIJAMA MENIJA



KORIŠĆENJE DALJINSKOG UPRAVLJAČA



1. Ako protresetete Magic daljinski upravljač levo-desno ili pritisnete njegov točkić dok ga usmeravate ka TV-u, na ekranu TV-a će se pojaviti pokazivač.
 - Ako pomerate daljinski upravljač u smeru kojem želite, pokazivač će pratiti kretanje.
 2. Pomerite pokazivač na mesto koje želite i pritisnite taster točkića (OK) da biste izvršili funkciju.
 3. Ako pokazivač nije korišćen tokom određenog vremenskog perioda, on će nestati sa ekrana. Kada pokazivač nestane sa ekrana, protresetite Magic daljinski upravljač levo-desno, on će se tada ponovo pojaviti. Pokazivač će nestati ako pritisnete tastere gore, dole, levo ili desno, a daljinski upravljač radi kao obični daljinski upravljač.
- * Ako se pokazivač ne kreće glatko, možete ga resetovati pomeranjem na ivicu ekrana.
 - * Koristite daljinski upravljač unutar specifičnog opsega (unutar 10 metaraj. Uređaj možda neće funkcionisati pravilno kada je izvan radne udaljenosti ili ako postoji prepreka koja blokira liniju ka senzoru.
 - * U zavisnosti od perifernih uređaja (bežični ruter, mikrotalasna rečna itd.) može doći do smetnji u komunikaciji.
 - * Spoljni uticaji mogu prouzrokovati loš rad Magic daljinskog upravljača.
 - * Pazite da ne naletite na obližnji nameštaj, elektronsku opremu ili druge ljude kada koristite Magic daljinski upravljač.

1.3 Korišćenje TV funkcija preko funkcije Speech (Govor)

Korišćenje TV funkcija preko funkcije Speech (Govor)

Preko prepoznavanja govora možete lako i brzo pristupiti raznim funkcijama televizora.



1. Pritisnite i držite taster  na daljinskom upravljaču i izgovorite funkciju koju želite da pokrenete ili ključnu reč koju želite da koristite u pretrazi.
2. Kada otpustite taster , nakon unosa govora, odgovarajuća funkcija se pokreće.

- * Neki modeli možda ne podržavaju ovu funkciju.
- * Vaša lokacija mora odgovarati jeziku za precizne rezultate pretrage. Neke funkcije možda neće biti dostupne ako su postavke vaše lokacije i podešavanja za jezik različite.
- * Jezik možete promeniti u  →  → Opšte → Jezik → Meni jezika.

OPREZ PRILIKOM PREPOZNAVANJA GOVORA

- * Prepoznavanje govora zahteva Magic daljinski upravljač, koji možda neće podržati određeni modeli.
- * Da biste koristili sve funkcije prepoznavanja govora, morate da podesite vaše programe, regiju itd. U suprotnom, ne možete da koristite neke funkcije.
- * Morate imati vezu sa mrežom da biste koristili funkciju prepoznavanja govora.
- * Ako imate vezu sa mrežom, morate da prihvatite uslove i odredbe za upotrebu funkcije prepoznavanja govora.



- * Za kontrolu set top box-a povezanog na TV sa funkcijom prepoznavanja glasa, idite na  →  → Povezivanje → Podešavanja za povezivanje uređaja → Univerzalna kontrolna podešavanja da biste postavili univerzalni daljinski upravljač).
- * Preporučuje se da usmerite Magic daljinski upravljač prema set top box-u nakon glasovnog unosa.
- * Brzina prepoznavanja govora može se razlikovati u zavisnosti od karakteristika korisnika (jačina glasa, izgovor, akcent i brzina govora) i karakteristika okoline (buka i jačina zvuka na TV-u).
- * Da biste postigli tačno prepoznavanje vašeg govora, morate izgovarati reči na polako i tačno uz odgovarajuću jačinu glasa na udaljenosti od oko 10 cm od mikrofona Magic daljinskog upravljača.
- * Ako vaš govor nije tačno prepoznat, funkcija prepoznavanja govora može delovati drugačije od vaše originalne namere.

1.4 Pretvaranje govora u tekst

KORIŠĆENJE FUNKCIJE PRETVARANJA GOVORA U TEKST

- Možete uneti tekst u poljima za tekst pomoću funkcije prepoznavanja govora.
- Izaberite taster  na ekranu tastature da biste prešli na režim unosa govora.
- * Neki modeli možda ne podržavaju ovu funkciju.

UPRAVLJANJE FUNKCIJAMA MENIJA

1. Pomerite pokazivač Magic daljinski upravljač u okvir za tekst da biste otvorili virtualnu tastaturu.
2. Pritisnite dugme  na virtualnoj tastaturi.
3. Nakon što se otvori prozor sa informacijama o prepoznavanju glasa, kao što je prikazano ispod, polako i razgovetno govorite u mikrofon na daljinskom upravljaču.
4. Ako postoje reči slične onoj koju ste izgovorili naglas, možda ćete videti listu sa više rezultata kao što je prikazano sa desne strane. Ako ne dobijete željene rezultate, pritisnite RETRY da biste pokušali ponovo. Izaberite rezultat i on će biti prikazan u polju za tekst.



ENGLISH	1	2	3	4	5	6	7	8	9	0	< >
#SS	q	w	e	r	t	y	u	i	o	p	Enter
Aa	a	s	d	f	g	h	o	k	l	.	▶
◀	@	z	x	c	v	b	n	m			Clear all

"Please speak to enter text. (ENG_UK)"
Press  to change language

VOICE RECOGNITION RESULTS RETRY

Finite Challenge
Finite Challenge
Engagement Challenge

Oprez pri upotrebi funkcije pretvaranja govora u tekst

- Proverite mrežnu konekciju pre upotrebe funkcije Pretvaranje govora u tekst.
- Jezik možete promeniti u opcijama  →  → Opšte → Jezik → Meni jezika. Da biste privremeno prešli na drugi jezik za prepoznavanje govora, pritisnite taster  u polju sa informacijama o prepoznavanju glasa.
- Ovu funkciju možete da koristite samo da potvrdite da se slažete sa uslovima prepoznavanja glasa.
- Brzina pretvaranja govora u tekst može da varira u zavisnosti od korisnikovih karakteristika (glas, izgovor, intonacija i brzina) i karakteristika okruženja (buka i jačina zvuka na TV-u).
- Da biste poboljšali procese funkcije pretvaranja govora u tekst, morate da govorite jasno i glasno na udaljenosti oko 10 cm od mikrofona Magic daljinskog upravljača.
- Prepoznavanje glasa nije dostupno u polju za unos lozinke i na liniji za adresu Vašeg Web pretraživača (isključuje opštu pretragu).

1.5 Za prikaz dodatnih funkcija daljinskog upravljača

Pomoću tastera prikazanih na vašem TV ekranu možete da kontrolišete više funkcija ili više spoljnih uređaja povezanih na vaš TV.

1. Pritisnite dugme  na daljinskom upravljaču.
2. Pomoću daljinskog upravljača odaberite željeni taster na prikazu opcije MoreActions na vašem TV ekranu.

- ① Možete snimiti svoj TV ekran.
- Neki modeli možda ne podržavaju ovu funkciju.
- Slike snimljenog ekrana možete pregledati / izbrisati u aplikaciji Photo & Video.
- Slike snimljene ekranom možete da preusmerite na USB uređaj za skladištenje u aplikaciji Photo & Video. (Neki modeli možda ne podržavaju ovu funkciju.)

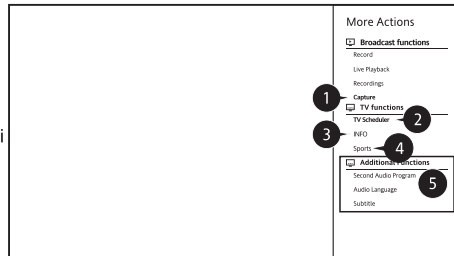

- ② Pokrenite TV planer.
- ③ Informacija o TV programu koji gledate i spoljni ulazni signal je prikazan na ekranu.
- ④ Možete podesiti režim slike/zvuka za gledanje sportskih mečeva.
- ⑤ Možete postaviti funkcije povezane sa programom koji gledate.
- Dostupne funkcije mogu se razlikovati u zavisnosti od emitovanog signala.
- Vrste tastera koji se pojavljuju u opciji More Actions se razlikuju, u zavisnosti od regiona i vrste povezanog uređaja.

1.6 Prečice do pristupačnosti

Prečice do pristupačnosti

Možete direktno pristupiti opciji Pristupačnost bez ulaska u meni Napredna podešavanja. Pritisnite i držite taster  na vašem daljinskom upravljaču.

Možete da podesite Visoki kontrast, Skalu sivih tonova, Obrnute boje, itd.

2. UŽIVAJTE U TV-U UŽIVO (LIVE TV)

2.1 Iskoristite meni gledanja uživo na najbolji mogući način

UPRAVLJANJE FUNKCIJAMA MENIJA

Korišćenje Live menija

Možete da koristite relevantne funkcije s lakoćom kada gledate TV emisije. Pritisnite taster LIST na daljinskom upravljaču ili pritisnite taster Točkić (OK) na daljinskom upravljaču i izaberite opciju Programi.

- 1 Programi: Pogledajte listu emitovanog sadržaja koji se trenutno emituje
- 2 Vodič: Možete da vidite programe i šemu svakog programa. Da biste videli detalje, kliknite Enjoy LiveTV → Vodič za gledanje u Vodiču za korisnike.
- 3 TV šema: Možete da unesete vreme i datum programa da biste zakazali gledanje ili snimanje u postavljeno vreme. Da biste videli detalje, kliknite Enjoy LiveTV → Upotreba TV šeme u korisničkom vodiču.
- 4 Snimci: Možete da proverite snimke sačuvane u uređaju za skladištenje i da reprodukujete snimke. Da biste videli detalje, kliknite na Enjoy LiveTV → Reprodukција snimljenih TV programa u Vodiču za korisnike.



- Meni se pojavljuje samo ako je povezan spoljni uređaj za skladištenje i tada se snimljeni video može videti.
- Programi prikazani u opciji Lista programa su konfiguracija programa koje pruža dobavljač usluga emitovanja. Stoga, ako je provajder usluge emitovanja promenio svoju konfiguraciju programa bez najave, programi prikazani u opciji Lista programa mogu se razlikovati od stvarnih TV programa.
- Budući da informacije o programu prikazane na Listi programa uključuju informacije koje pružaju eksterni provajderi Elektronskog programskog vodiča (EPG), mogu se razlikovati od stvarnih TV programa.
- Morate dovršiti podešavanje mreže, regiona i automatskog programa da biste primali normalnu uslugu emitovanja uživo.
- Stavke za podešavanje se razlikuju u zavisnosti od modela.

2.2 Vodič za gledanje

Vodič za gledanje TV-a

Možete pogledati programe i raspored svakog programa. Pritisnite tase LIST na daljinskom upravljaču, i izaberite karticu Vodič na levoj strani ekrana.

- 1 Kliknite na svaku obast i možete preći na pregled aplikacije.
- 2 Možete pogledati informacije o programu i emiteru.
- 3 Možete pogledati informacije o programu koji trenutno gledate, kao i detaljnije informacije o trenutnom programu.

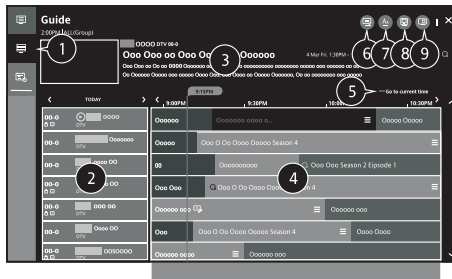

- ① Izaberite taster ili naslov željenog programa. Možete videti više informacija o programu i koristiti opcije Gledaj / Snimaj (dostupno samo kod određenih modela) ili opcije Podsetnik / Zakazano snimanje (dostupno samo kod određenih modela) itd.
- ② Bićete preusmereni na listu programa za trenutni datum i vreme.
- ③ Pokrenite Program Manager.
- ④ Možete da promenite veličinu liste programa da biste prilagodili broj programa prikazanih na ekranu.
- ⑤ Služi za postavljanje filtera.
- ⑥ Možete da uključite / isključite Mini TV.

2.3 Provera informacija o programu

Pregled informacija o programu

Tokom gledanja prenosa uživo pritisnite točkić (OK). Pojaviće se natpis programa.

UPRAVLJANJE FUNKCIJAMA MENIJA

① Pređite na Programe. Da biste videli detalje, kliknite na Enjoy LiveTV Iskoristite meni gledanja uživo na najbolji mogući način u Vodiču za korisnike.

② Prikazuje informacije o programu koji gledate. Izaberite traku sa programima da biste ušli u iskačući prozor sa detaljnim informacijama i videli detaljne informacije o programu ili pokrenuli dodatne funkcije povezane sa banerom.

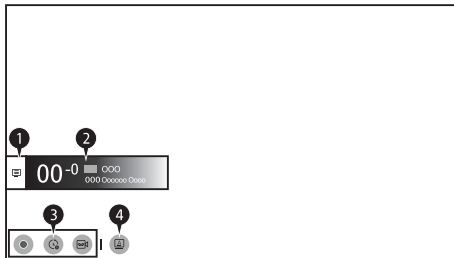

Pomoću tastera / možete pregledati informacije o drugim programima. Pomoću tastera / možete pregledati informacije o programu koji trenutno gledate.

Pritisnite taster na daljinskom upravljaču da biste pomerili položaj banera.

• Funkcije se mogu kontrolisati samo u okviru iskačućeg prozora sa detaljnim informacijama.

③ Prikazuje sadržaj koji se odnosi na Snimanje / Reprodukciju uživo. Da biste videli detalje, kliknite na opciju Enjoy LiveTV Live Playback u korisničkom vodiču.

④ Ako program koji gledate uključuje informacije poput Prevod ili Audio jezik, možete da podesite ove funkcije.

Možete podesiti Prevod.

Možete podesiti Audio jezik.

Dostupno samo sa digitalnim emisijama.

Možete podesiti Multi Audio.

• Dostupno samo sa analognim emisijama.

• Dostupne funkcije mogu se razlikovati u zavisnosti od emitovanog signala.

2.4 Reprodukcija uživo

Korišćenje reprodukcije uživo (Reprodukcija u realnom vremenu)

To je funkcija koju možete koristiti za privremeno čuvanje programa koji trenutno gledate na USB HDD uređaju, tako da možete reprodukovati sve scene koje bi mogle da vam promaknu dok gledate TV. Ova funkcija vam omogućava da nastavite sa gledanjem od trenutka gde ste stali ako ste neko vreme morali da izađete.

1. Priključite USB HDD u priključak za USB.

2. Pritisnite taster točkić (OK) na daljinskom upravljaču.

3. Pritisnite dugme Pokreni reprodukciju uživo na dnu ekrana.

4. Tokom gledanja prenosa uživo, izaberite tačku na traci napretka koju želite pomoću pokazivača. Možete takođe da pritisnete tastere / na daljinskom upravljaču da biste koristili ovu funkciju.

Izaberite prethodnu tačku od trenutne tačke na traci napretka reprodukcije.

• Funkcija Reprodukcije uživo može se koristiti samo za programe emitovanja koje gledate kroz priključak antene. Međutim, ovu opciju ne možete koristiti tokom slušanja radio programa.

• Izaberite uređaj koji će se koristiti za Reprodukciju uživo kada su dva ili više USB HDD-a povezana na TV.

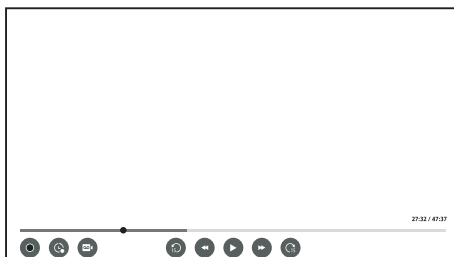

• Ne možete da koristite obični USB uređaj. Povežite USB HDD sa ukupnim skladišnim prostorom od 80 GB ili više.

• Ne možete da koristite USB stick. Povežite USB HDD sa 80 GB ili više ukupne memorije.

• Ako na USB HDD uređaju nema dovoljno prostora, Reprodukcija uživo možda neće raditi ispravno. Da biste koristili funkciju Reprodukcija uživo, potreban vam je USB HDD koji ima najmanje 23 GB.

• Pomoću funkcije Live Playback (Reprodukcija uživo) možete reprodukovati program do dva sata, u zavisnosti od preostalog kapaciteta na USB HDD-u. Ovo vreme može varirati u zavisnosti od vašeg regiona.

• Video snimci sačuvani u režimu Reprodukcija uživo će se izbrisati i neće se sačuvati ako isključite televizor.



• Prebacivanje između programa tokom Reprodukcije uživo izbrisace podatke prethodnog programa.

• Neki modeli možda ne podržavaju ovu funkciju.

UPRAVLJANJE FUNKCIJAMA MENIJA

2.5 Snimanje

Korišćenje funkcija snimanja

1. Povežite USB HDD ili USB memoriju na USB priključak. Preporučuje se snimanje na USB HDD-u.
2. Tokom gledanja emisije uživo pritisnite taster Točkić (OK).
3. Pritisnite taster  na dnu ekrana.
4. Ako želite da zaustavite snimanje, pritisnite taster .

Stvari koje zahtevaju pažnju prilikom snimanja

- Tokom snimanja pritisnite taster Točkić (OK) da biste prikazali informacije o snimku.
- Trajanje snimanja može se podesiti pre početka snimanja.
- Ako je povezano više USB memorijskih uređaja, automatski se bira memorijski uređaj na kome je poslednji put snimano.
- Dostupni kapacitet particije USB HDD-a mora biti najmanje 1 GB.
- USB memorija mora imati najmanje 4 GB veličinu particije.
- Vreme za snimanje može se razlikovati u zavisnosti od kapaciteta vašeg USB memorijskog uređaja.
- Nakon početnog pokušaja snimanja na USB memoriji, televizor će izvršiti test performansi. Započnite snimanje nakon što je test završen.
- Zbog korišćene tehnologije zaštite sadržaja, snimljeni video zapis ne može se reprodukovati na računaru ili drugim TV modelima. Takođe, video zapis se ne može reprodukovati ako se zameni video sistem televizora.
- Ne sklanjajte USB kabl tokom snimanja.
- Ako televizor isključite tokom snimanja, snimljeni sadržaj možda neće biti sačuvan. U stvari, trebalo bi da zaustavite snimanje i proverite da li je program snimljen pre isključivanja televizora.
- Kvalitet snimanja zavisi od performansi USB memorijskog uređaja.
- Ako je USB memorijski uređaj neispravan, snimanje možda neće biti pravilno završeno.
- USB uređaj za skladištenje možda neće raditi ili funkcionisati ispravno kada se koristi USB hub ili produžni kabl.
- Snimanje može biti prekinuto ako je preostali kapacitet memorije nedovoljan. Preporučuje se upotreba uređaja za skladištenje sa dovoljno prostora za snimanje.
- Stavke koje se mogu podešavati razlikuju se u zavisnosti od modela.
- Neke funkcije možda neće biti dostupne dok je snimanje u toku.
- Mogu se snimati samo emisioni programi koje gledate kroz antenski ulazni terminal.
- Bluetooth i USB priključak možda neće raditi ispravno prilikom snimanja sa USB memorijom.
- Snimci kraći od 10 sekundi neće biti sačuvani.
- Na jednoj particiji možete sačuvati do 600 delova sadržaja.

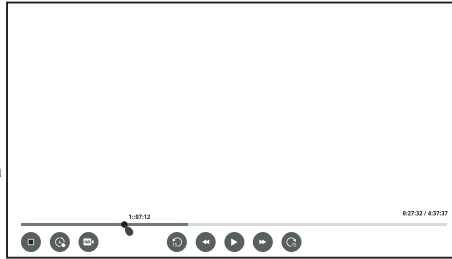

2.6 Korišćenje TV planera

Korišćenje TV planera

Možete da unesete vreme i datum programa da biste ili snimanje u podešeno vreme.

1. Pritisnite taster LIST na daljinskom upravljaču i izaberite karticu TV planer na levoj strani ekrana.
2. Izaberite opciju  u gornjem desnom uglu
- ① Možete da promenite redosled poravnanja ili da primenite filter.
- ② Možete postaviti Režim brisanja.
- ③ Možete postaviti Novo planirano snimanje.
- ④ Možete postaviti Novi podsetnik.
- ⑤ Vodič za pokretanje.

Planiranje programa

Možete odabrati emisiju da biste je zakazali za gledanje ili snimanje.

1. Pritisnite taster LIST na daljinskom upravljaču i izaberite karticu Vodič na levoj strani ekrana.
2. Izaberite program koji želite.

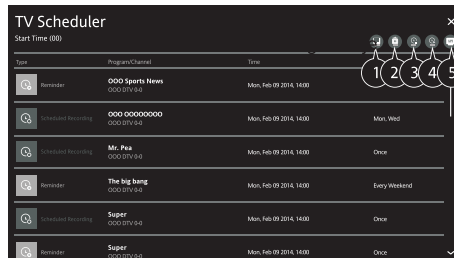



UPRAVLJANJE FUNKCIJAMA MENIJA

Ako želite da snimate prenos uživo, pritisnite taster Snimi ili Gledaj. U slučaju predstojećeg programa, pritisnite taster Planirano snimanje ili Podsetnik.

- Planirano snimanje ne garantuje tačno vreme snimanja programa, jer će se program snimati kao informacija emitera.
- Odnosi se na digitalno emitovanje.

Ručno zakazivanje

Možete da odaberete datum, vreme i program za gledanje ili snimanje programa.

1. Pritisnite taster LIST na daljinskom upravljaču i izaberite karticu TV planer na levoj strani ekrana.
 2. Izaberite  u gornjem desnom uglu
 3. Izaberite  ili  u gornjem desnom uglu
 4. Izaberite opciju KREIRAJ RUČNO
 5. Podesite datum, vreme i program za snimanje ili gledanje.
- Trajanje zakazanog snimanja trebalo bi da bude najmanje 1 minut.

2.7 Reprodukujte snimljene TV programe

Upravljanje zapisima

Pomoću aplikacije Zapisi možete da pregledate i reprodukujete zapise sačuvane na uređajima za skladištenje.

1. Pritisnite taster LIST na daljinskom upravljaču i izaberite karticu Zapisi na levoj strani ekrana.
 2. Izaberite  u gornjem desnom uglu
 - ① Izaberite uređaj za skladištenje zapisa, vrstu zapisa, način sortiranja i tip prikaza.
 - ② Izaberite i izbrišite željeni sadržaj
 - ③ Prikažite detaljne informacije o sadržaju. Možete promeniti naslov sadržaja u iskačućem prozoru sa detaljnim informacijama.
 - ④ Pokrenite pretragu.
- Zapise snimljene na trenutnom televizoru možete reprodukovati samo u programu Zapisi.

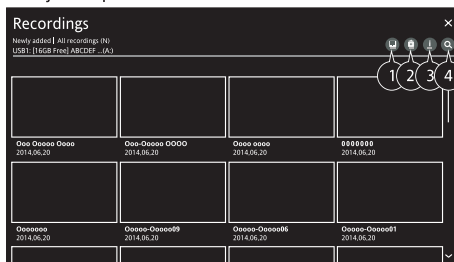

Reprodukcija snimaka

Na ekranu za reprodukciju možete pristupiti osnovnim funkcijama kao što su reprodukcija i pauza i upravljati njima.

1. Izaberite željeni snimak iz aplikacije Zapisi.
 2. Možete upravljati reprodukcijom željenog zapisa pritiskom na taster Točkić (OK) tokom reprodukcije.
- ① Možete upravljati osnovnim funkcijama povezanim sa reprodukcijom.
 - ② Možete izvršiti podešavanja vezana za reprodukciju ponavljanjem video zapisa.
 - ③ Ovo vas prebacuje na ekran koji vam omogućava da podesite dodatne funkcije.

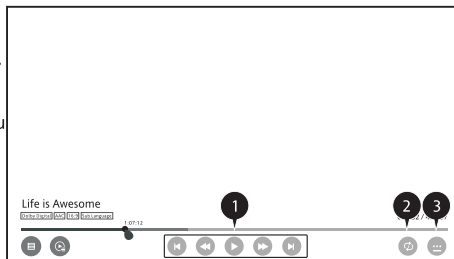

Postavljanje dodatnih funkcija

1. Pritisnite taster Točkić (OK) tokom reprodukcije željenog zapisa.

2. Izaberite  na ekranu.

- ① Vratite se na opciju Zapisi.
 - ② Prikaži listu zapisa ispod sličice dok se reprodukuje zapis.
 - ③ Uključite ili isključite titlove.
 - ④ Izaberite izlazni jezik zvuka.
 - ⑤ Možete podesiti nastavak gledanja da biste nastavili reprodukciju od poslednje scene koju ste gledali.
 - ⑥ Vraća se na osnovni ekran rada.
- Stavke koje se mogu podešavati razlikuju se u zavisnosti od modela.

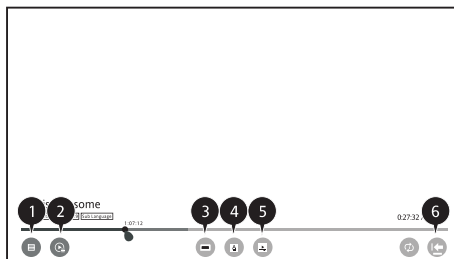

2.8 Gledanje Internet kanala

Preko ove usluge možete da gledate emisije u realnom vremenu preko Internet-a. Možete da vidite informacije na novim Internet kanalima ili da upravljate kanalima koji vam se sviđaju u opciji Kanali.

- Neki modeli možda ne podržavaju ovu funkciju.
- Neki Internet kanali možda ne podržavaju ovu uslugu.
- Neki sadržaji mogu prouzrokovati prelazak sa TV aplikacije na drugu aplikaciju.
- Televizor treba da bude povezan na mrežu sa pristupom Internet-u.
- Ne možete dobiti uslugu ako promenite opciju Država usluge.
- Opcije Reprodukција uživo i snimanje nisu dostupni za internet kanale.
- Usluge Internet kanala mogu biti prekinute ili promenjene bez prethodne najave kompanije koja emituje program.

2.9 TELETEKST

Da koristite uslugu Teletext

Teletext je besplatna usluga koju pruža TV stanica koja nudi tekstualne informacije o TV programima, vestima i vremenu. Dekoder teleteksta ovog TV-a može podržavati sisteme SIMPLE.TOP i FASTEXT.



1. Pritisnite taster **...** na daljinskom upravljaču.
2. Izaberite Teletext.
3. Pojaviće se prozor opcije TELETEKST.
4. Da biste pregledali TV emisije i TELETEKST istovremeno, pritisnite taster **...** na daljinskom upravljaču i izaberite opciju Teletext.

Jezik

Postavlja jezik teleteksta.





- Samo u digitalnom režimu

Da biste postavili jezik teleteksta

1. Koristite funkciju Jezik teleteksta kada se emituju dva ili više jezika teleteksta. Pritisnite taster  na daljinskom upravljaču.
2. Izaberite  → Opšte → Jezik → Primarni jezik teleteksta / Sekundarni jezik teleteksta.
 - Samo u digitalnom režimu
 - Ako se podaci teleteksta na odabranom jeziku ne emituju, biće prikazan zadati jezik.
 - Ako izaberete pogrešnu državu, teletext se možda neće prikazati pravilno na ekranu i mogu se pojaviti neki problemi tokom rada teleteksta.

2.10 HbbTV

Naučite više o HbbTV-u

HbbTV (Hybrid Broadcast BroadbandTV) je novi standard za emitovanje koji omogućava da se usluge super-teleteksta, isporučene putem programa broadcast TV, integrišu ili povežu sa mrežnim uslugama isporučenim preko širokopolasne mreže na povezani SmartTV. Potrošači su stoga u mogućnosti da pristupe raznim mrežnim uslugama kao što su catch-upTV, Video na zahtev (VOD), programske aplikacije i druge bogate usluge informisanja, pored tradicionalnih digitalnih teletext usluga, a sve direktno na televizoru. Usluge HbbTV mogu se aktivirati na više načina, a najpopularniji je pritiskom tastera . Korisnici obično pretražuju usluge sa tradicionalnim navigacionim tasterima (uključujući taster OK i , , ). Verzija dokumenta HbbTV specifikacije takođe uključuje podršku za „prilagodljivi streaming“ video zapisa preko širokopolasne veze, što garantuje najbolji mogući kvalitet slike za gledaoca. Za više informacija o HbbTV-u posetite www.hbbtv.org

- Neki modeli možda ne podržavaju ovu funkciju.

Da biste koristili HbbTV

 →  Programi → HbbTV

Postavlja HbbTV na On.

Uživajte u širokom spektru sadržaja koje omogućavaju HbbTV usluge.

- Uslužne funkcije mogu biti ograničene kada TV nije povezan na internet
- Funkcionalnost i kvalitet HbbTV usluga mogu se razlikovati u zavisnosti od kvaliteta vaše širokopolasne veze.

UPRAVLJANJE FUNKCIJAMA MENIJA



Uživajte u širokom spektru sadržaja koje omogućavaju HbbTV usluge.

- Uslužne funkcije mogu biti ograničene kada TV nije povezan na internet
- Funkcionalnost i kvaliteta usluge HbbTV mogu se razlikovati u zavisnosti od kvaliteta vaše širokopoljasne veze.
- Usluge HbbTV nisu zagarantovane da će biti dostupne za sve programe - samo one koje vaš emiter odluči da podržava
- Neki modeli možda ne podržavaju ovu funkciju.
- Kada je aktivna Reprodukcijska uživo, HbbTV je onemogućen.
- Dok koristite uslugu HbbTV, navigacioni tasteri i taster Točkić (OK) mogu biti onemogućeni ako je na ekranu aktiviran pokazivač Magic daljinskog upravljača. U tom slučaju pritisnite levi, desni, gornji i donji taster da biste deaktivirali pokazivač. (Ovo se odnosi samo na modele koji podržavaju Magic daljinski upravljač.)

3. POVEZIVANJE EKSTERNIH UREĐAJA

3.1 Korišćenje početne kontrolne table

Korišćenje početne kontrolne table

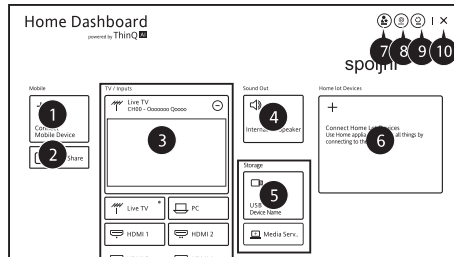

Možete da izaberete ili kontrolišete uređaj (mobilni, uređaj, razni uređaji (IoT uređaji itd.) koji je povezan na televizor. Pritisnite taster  na daljinskom upravljaču i izaberite Početna kontrolna tabla. Takođe možete pritisnuti i držati taster  na daljinskom upravljaču.

- 1 Možete da proverite i izaberete pametni uređaj povezan sa aplikacijom ThinQ. Pogledajte Povezivanje spoljnih uređaja Povezivanje pametnih uređaja u Vodiču za korisnike da biste saznali više detalja o akciji.
 - 2 Možete reprodukovati zvuk sa pametnog uređaja povezanog preko Bluetooth veze. Pogledajte Povezivanje spoljnih uređaja koji reprodukuju zvuk sa pametnih uređaja kroz zvučnike TV-a u korisničkom vodiču za više informacija o akciji.
 - 3 Možete da proverite i izaberete spoljni uređaj povezan preko spoljnog ulaznog priključka ili mreže.
 - 4 Prikazuje se trenutno izabrani izlazni zvučnik i možete se prebaciti na ekran za podešavanje izlaznog zvučnika.
 - 5 Možete pregledati i izabrati povezani uređaj za skladištenje.
 - 6 Možete da proverite i kontrolišete uređaj povezan preko Home IoT-a. Pogledajte Povezivanje spoljnih uređaja Home IoT u Korisničkom uputstvu za više informacija o akciji.
- 7 Uređajem možete lako upravljati unapred podešenim željenim operacijama.
- 8 Prijavi se: Možete se prijaviti / odjaviti na i sa naloga ThinQ koji ste kreirali na mobilnom uređaju. Uredi: Možete da uredite ime uređaja povezanog na ulaze ili Home IoT uređaje ili da konfigurirate srodna podešavanja.
- 9 Ovo osvežava listu uređaja.
- 10 Izlazak sa početne kontrolne table.
- Dostupna podešavanja se razlikuju u zavisnosti od modela ili regiona.



3.2 Povezivanje Home IoT uređaja

Možete da proverite i kontrolišete status povezanih Home IoT uređaja.

- 1 Instalirajte ThinQ aplikaciju na vašem pametnom telefonu.
- 2 Prijavite se na svoj ThinQ nalog i registrujte svoj ThinQ uređaj.
- 3 Pritisnite taster  na daljinskom upravljaču i izaberite Početna kontrolna tabla.
- 4 Pritisnite  u gornjem desnom uglu da biste izabrali opciju Prijava.
- 5 Prijavite se na vaš ThinQ nalog. Lista registrovanih ThinQ uređaja će se pojaviti.
 - Ako se nalazite u području u kojem aplikacija ThinQ nije u funkciji, veza ThinQ uređaja neće biti podržana.
 - Ako upravljate spoljnim uređajem sa aplikacije na svom mobilnom uređaju, možda nećete moći da kontrolišete uređaj sa vašeg TV-a. Zatvorite mobilnu aplikaciju da biste kontrolisali uređaj sa vašeg TV-a

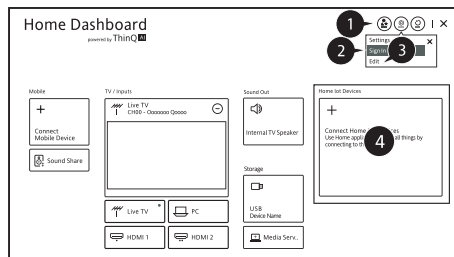

UPRAVLJANJE FUNKCIJAMA MENIJA

- ① Možete lako kontrolisati vaš uređaj pomoću unapred podešenih željenih operacija.
 - ② Možete se prijaviti / odjaviti na ThinQ nalog koji ste kreirali na mobilnom telefonu.
 - ③ Uređenje liste: Možete da preimenujete, Prikažete / Sakrijete ili promenite redosled prikaza uređaja povezanih na Home IoT uređaje.
Obaveštenje: Ako uključite ovu opciju, možete da primite obaveštenja o statusu Home IoT uređaja.
Brisanje: Možete da izbrisete povezani uređaj. Možete da izbrisete određene uređaje sa TV-a.
 - ④ Možete da proverite vodič za povezivanje za Home IoT uređaje. Možete da povežete i prikazete uređaje registrovane na vašem ThinQ nalogu. Kada se uređaj poveže, kartica će se promeniti u karticu manje veličine i pojavice se na dnu liste povezanih uređaja.
- Dostupna podešavanja se razlikuju u zavisnosti od modela ili regiona.
 - IoT uređaji koji se mogu povezati na TV mogu se promeniti bez najave.
 - ThinQ uređaji koji se mogu povezati i dostupne funkcije mogu se razlikovati između mobilnog i TV-a.

3.3 Povezivanje pametnih uređaja

Povezivanje pametnih uređaja

Povezivanjem televizora sa pametnim uređajem možete da koristite razne funkcije. Povezivanje pametnog uređaja sa televizorom pomoću aplikacije ThinQ

1. Preuzmite ThinQ aplikaciju iz prodavnice aplikacija vašeg pametnog uređaja. Aplikaciju možete jednostavno preuzeti skeniranjem QR koda.



2. Povežite vaš TV i pametni uređaj na istu Wi-Fi mrežu. Proverite Wi-Fi mrežu TV-a na → → Konekcija → Podešavanja mrežne konekcije → Wi-Fi konekcija.
3. Pokrenite aplikaciju ThinQ instaliranu na vašem pametnom uređaju.
4. Sledite uputstva iz aplikacije ThinQ za povezivanje pametnog uređaja sa TV-om. Kada su informacije vašeg ThinQ naloga povezane sa TV-om možete upravljati uređajima IoT koji su povezani sa vašim nalogom pomoću početne kontrolne table na TV-u.

Upravljanje TV-om pomoću aplikacije ThinQ

Za upravljanje televizorom možete dodirnuti tastere na ekranu pametnog uređaja.

- ① Kada gledate emisiju, možete da kontrolišete program, jačinu zvuka itd. Ili da odaberete spoljni ulaz glasovnim komandama umesto da koristite daljinski upravljač.
 - ② Možete da koristite iste funkcije kao pokazivač i tasteri sa strelicama na Magic daljinskom upravljaču.
- Neke kontrole mogu biti ograničene u režimu spoljnog unosa.
 - Ekran i funkcionalnost aplikacije mogu se promeniti bez prethodnih najava.
 - Dostupne funkcije mogu se razlikovati u zavisnosti od vaše države i Operativnog Sistema.

3.4 Povezivanje USB-a

Povezivanje USB-a



Povežite USB uređaj za skladištenje (USB HDD, USB memoriju) sa USB priključkom na televizoru da biste uživali u sadržaju datoteka uskladištenih na USB uređaju za skladištenje na većem TV-u.

Saveti za Korišćenje USB uređaja za skladištenje

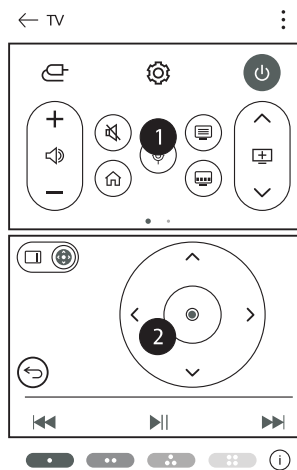
- USB uređaj za skladištenje koji ima ugrađeni program za automatsko prepoznavanje ili koristi sopstveni upravljački program možda neće biti prepoznatljiv.
- Neki USB uređaji za skladištenje možda nisu podržani ili možda neće raditi ispravno.



UPRAVLJANJE FUNKCIJAMA MENIJA

- Ako koristite USB produžni kabl, USB uređaj za skladištenje možda neće biti prepoznat ili neće raditi ispravno.
- Molimo koristite samo USB uređaje za skladištenje koji su formatirani sa sistemom datoteka FAT32 ili NTFS, koji pruža Windows Operativni sistem.
- Preporučuje se da koristite eksterni USB HDD nominalne snage od 5V ili manje i nazivne struje od 500 mA ili manje. Ako koristite uređaje koji zahtevaju veći napon/struju od nominalnog napona/struje, on možda neće raditi ispravno zbog nedostatka struje. Preporučuje se da koristite USB hub ili USB uređaje za skladištenje sa napajanjem.
- Preporučujemo upotrebu uređaja za skladištenje podataka veličine 32 GB za USB memoriju i 2 TB ili manje za USB čvrsti disk.
- Ako USB HDD sa funkcijom za uštedu energije ne funkcioniše, isključite i ponovo uključite čvrsti disk da bi radio ispravno. Pogledajte korisnički priručnik za USB HDD za više informacija.
- Podaci na USB uređaju za skladištenje mogu biti oštećeni, pa se preporučuje da napravite rezervne kopije svih važnih datoteka. Korisnici su odgovorni za upravljanje podacima. Proizvođač ne snosi odgovornost.
- Pritisnite taster  na daljinskom upravljaču. Da biste uklonili USB memorijski uređaj, pritisnite dugme Eject (Izbaci), koji će se pojaviti na vrhu kada označite USB memorijski uređaj koji želite da uklonite. Ako isključite USB memorijski uređaj bez izbora opcije Izbaci, može se javiti greška na vašem TV-u ili memorijskom uređaju.
- Kada povežete USB memorijski uređaj za čuvanje datoteke koju sistem TV-a ne podržava na USB IN priključak, pojavljuje se poruka o formatu. Da biste koristili povezanu USB memoriju za skladištenje, prvo treba da formatirate uređaj. Nakon formatiranja, svi podaci USB uređaja za skladištenje će biti izbrisani i oblikovani kao sistem datoteka NTFS ili FAT32.
- Pritisnite i zadržite taster  na daljinskom upravljaču. Izaberite povezani USB sa opcije Tabla početnog ekrana → Skladištenje i izaberite taster Format da biste formatirali USB uređaj za skladištenje.
- Prilikom povezivanja USB uređaja za skladištenje, može se stvoriti slučajna datoteka/fascikla koja pruža SmartTV usluge kao što su čuvanje i uklanjanje sličica.

3.5 Gledanje fotografija i videozapisa

Fotografije i video zapise možete pregledati pomoću aplikacije Photo & Video.

1. Pritisnite taster  na daljinskom upravljaču.

2. Pokrenite aplikaciju Photo & Video.

3. Izaberite željeni uređaj za skladištenje.

4. Izaberite i gledajte željenu fotografiju ili video

① Izaberite željenu vrstu sadržaja i način prikaza.

② Izaberite i izbrisite željeni sadržaj. Ne možete izbrisati datoteke sa drugih uređaja.

③ Izaberite sadržaj koji želite da reprodukujete.

- Možete da izaberete samo isti tip sadržaja kao što ste prvo izabrali.

④ Možete da kopirate sadržaj na USB uređaju za skladištenje.

- Neki modeli možda ne podržavaju ovu funkciju.

⑤ Pokrenite pretragu.

- Određeni sadržaj možda neće biti prikazan na listi ako broj celokupnog sadržaja premaši 40.000.

Korišćenje Foto plejera

Izborom fotografije u aplikaciji Photo & Video pokreće se uređaj za reprodukciju fotografija.

Možete pregledati sačuvane fotografije.

① Vraća se na spisak kompletnog sadržaja.

② Možete reprodukovati muziku u pozadini pokretanjem muzičkog plejera.

③ Fotografije možete zumirati (povećati/smanjiti).

④ Pokreće prezentaciju fotografija.

⑤ Rotira fotografije.

⑥ Fotografije od 360 stepeni mogu se pregledati u 360 stepeni. Korišćenje 360 ° VR reprodukcije na normalnoj fotografiji može izobličiti sliku. Neki modeli ne podržavaju ovu funkciju.

⑦ Možete da podesite veličinu fotografije ili promenite brzinu i efekat prezentacije. Neki modeli ne podržavaju ovu funkciju.

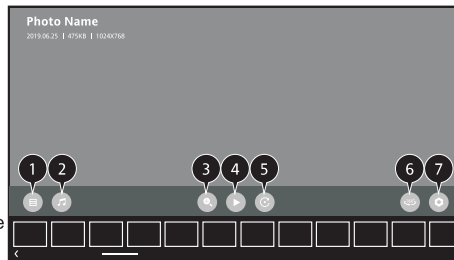
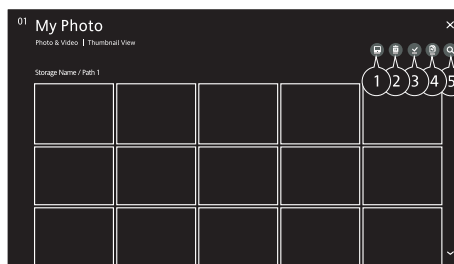

UPRAVLJANJE FUNKCIJAMA MENIJA

Podržane Foto datoteke

File Format	Format	Resolution
jpeg, jpg, .jpg	JPEG	Minimum : 64 x 64 Maximum Normal Type : 15360 (W) x 8640 (H) Progressive Type : 1920 (W) x 1440 (H)
png	PNG	Minimum : 64 x 64 Maximum : 5760 (W) x 5760 (H)
bmp	BMP	Minimum : 64 x 64 Maximum : 1920 (W) x 1080 (H)

Upotreba Video Playera

Izborom video zapisa u aplikaciji Photo & Video pokreće se video plejer. Možete da gledate vaše sačuvane video zapise.

- ① Vraća se na celu listu sadržaja
- ② Možete izabrati drugi sadržaj prikazivanjem liste za reprodukciju dok gledate video.
- ③ Možete da kontrolišete osnovne funkcije reprodukcije video zapisa.
- ④ Rotira video zapise.
Neki modeli možda ne podržavaju ovu funkciju.
- ⑤ Video zapisi urađeni u 360-stepeni mogu se gledati u 360 stepeni. Korišćenje opcije VR reprodukcija u 360 ° na normalnom video zapisu može iskriviti sliku. Neki modeli možda ne podržavaju ovu funkciju.
- ⑥ Možete da izvršite podešavanja za opciju ponovi video zapis.
- ⑦ Možete postaviti dodatne opcije.

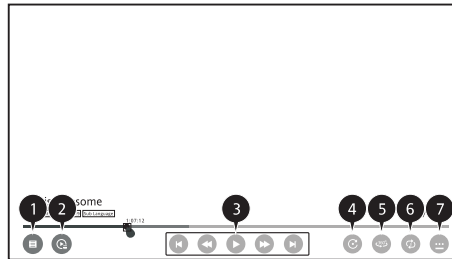

Podešavanje dodatnih opcija

- ① Možete da promenite podešavanja titla.
- ② Možete da postavite audio zapise.
- ③ Možete da podesite da nastavite sa gledanjem od poslednje pogledane scene.
- ④ Vraća se na ekran sa osnovnim operacijama.

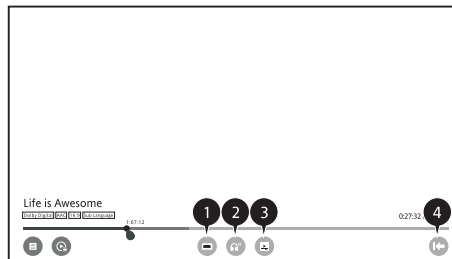

Podržane Video datoteke

Maksimalna brzina prenosa podataka:

Full HD video

H.264 1920 x 1080 @ 60P BP/MP/HP@L4.2 Maksimalno 40Mbps

HEVC 1920 x 1080 @ 60P Glavni/Glavni 10@L4.1 Maksimalno 40Mbps

ULTRA HD video (samo kod ULTRA HD modela)

H.264 3840 x 2160 @ 30P BP/MP/HP@ L5.1 Maksimalno 50Mbps

HEVC 3840 x 2160 @ 60P Glavni / Glavni 10@L5.1 Maksimalno 60Mbps

Podržani eksterni titlovi

smi, srt, sub (MicroDVD, SubViewer 1.0/2.0), ass, ssa, txt (TMPlayer), psb (PowerDivX), dcs (DLP Cinema)

Podržani format ugrađenih titlova

Matroska (mkv): Sub Station Alpha (SSA), Advanced Sub Station Alpha

(ASS), SRT MP4: TimedText

Podržani video kodeci

Extension	Codec
asf wmv	Video VC-1 Advanced Profile (except for WMVA), VC-1 Simple and Main Profiles Audio WMA Standard (except for WMA v1/WMA Speech)
avi	Video Xvid (GMC is not supported), H.264/AVC, Motion Jpeg, MPEG-4 Audio MPEG-1 Layer I, II, MPEG-1 Layer III (MP3), Dolby Digital, LPCM, ADPCM
mp4 mkv mov	Video H.264/AVC, MPEG-4, HEVC, AV1 Audio Dolby Digital, Dolby Digital Plus, AAC, MPEG-1 Layer III (MP3), Dolby AC-4

3gp 3g2	Video	H.264/AVC, MPEG-4
	Audio	AAC, AMR-NB, AMR-WB
mkv	Video	MPEG-2, MPEG-4, H.264/AVC, VP8, VP9, HEVC, AV1
	Audio	Dolby Digital, Dolby Digital Plus, AAC, PCM, MPEG-1 Layer I, II, MPEG-1 Layer III (MP3)
ts trp tp mts	Video	H.264/AVC, MPEG-2, HEVC
	Audio	MPEG-1 Layer I, II, MPEG-1 Layer III (MP3), Dolby Digital, Dolby Digital Plus, AAC, PCM, Dolby AC-4

UPRAVLJANJE FUNKCIJAMA MENIJA

Dolby AC-4: Neki modeli možda ne podržavaju ovu funkciju.

mpg mpeg dat	Video	MPEG-1, MPEG-2
	Audio	MPEG-1 Layer I, II, MPEG-1 Layer III (MP3)
vob	Video	MPEG-1, MPEG-2
	Audio	Dolby Digital, MPEG-1 Layer I, II, DVD-LPCM

• Dolby AC-4: Some models may not be supported.

Pažnja pri reprodukciji Video zapisa

- Neki titlovi koje su kreirali korisnici možda neće raditi ispravno.
- Datoteka video zapisa i njegova datoteka sa titlom moraju biti u istoj fascikli. Da bi titlovi bili prikazani ispravno, uverite se da video datoteka i datoteka titla imaju isti naziv.
- Titlovi na uređaju Network Attached Storage (NAS) možda neće biti podržani u zavisnosti od proizvođača i modela.
- Streaming koji uključuje Global Motion Compensation (GMC) i Quarterpel Motion Estimation (Qpel) nisu podržani.
- ULTRA HD video zapisi (samo kod ULTRA HD modela): 3840 x 2160, 4096 x 2160

Neki ULTRA HD video kodirani HEVC-om, osim sadržaja koji zvanično pruža proizvođač se možda ne mogu reprodukovati. Neki kodeci mogu biti podržani nakon nadograđnje softvera.

- Podržane su samo Window Media Audio V7 i novije verzije.
- AAC glavni profil nije podržan.
- Video datoteke koje su stvorili neki enkodori se možda ne mogu reprodukovati.
- Video datoteke u formatu različitom od navedenog se možda ne mogu reprodukovati ispravno.
- Video datoteke sačuvane na USB uređaju za skladištenje koji ne podržava High Speed se možda ne mogu reprodukovati ispravno.

Extension	Codec	
mkv/mp4/ts	Video	H.264/AVC, HEVC
	Audio	Dolby Digital, Dolby Digital Plus, AAC

3.6 Slušanje muzike

Reprodukcija muzike

Možete da slušate muziku pomoću aplikacije Music.

1. Pritisnite taster  na daljinskom upravljaču.

2. Pokrenite aplikaciju Music

3. Izaberite željeni uređaj za skladištenje.

Možete odabrati željene pesme sa svih uređaja za skladištenje i dodati ih u opciju

Moja lista pesama (My Playlist)

4. Izaberite željeni muzički sadržaj i uživajte u njemu.

① Izaberite željeni tip liste sadržaja.

② Izaberite i izbrisite željeni sadržaj.

Ne možete izbrisati datoteke koje se dele sa drugih uređaja.

③ Izaberite sadržaj i dodajte ga na Moja lista pesama

④ Sadržaj možete kopirati na USB uređaj za skladištenje.

Neki modeli ne podržavaju ovu funkciju.

⑤ Otvorite muzički plejer.

⑥ Pokrenite Pretragu.

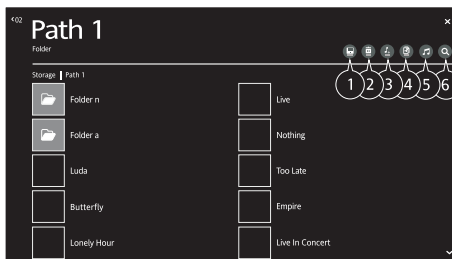

Korišćenje muzičkog plejera

Možete udobno da reprodukujete muziku izborom muzičkih datoteka sačuvanih u aplikaciji Music ili izborom ikone muzičkog plejera tokom reprodukcije sadržaja u aplikacijama kao što su Photo & Video.

① Možete da reprodukujete muziku sa izabranog uređaja za skladištenje.

② Možete da podesite ponovljenu reprodukciju i nasumičnu reprodukciju.

③ Podesive stavke razlikuju se u zavisnosti od modela.

 Možete isključiti ekran tokom slušanja muzike ili prikazati muzički plejer u režimu celog ekrana.

 Možete slušati muziku sa isključenim ekranom.

④ Možete da promenite položaj muzičkog plejera.

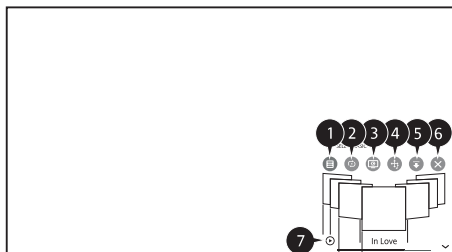

UPRAVLJANJE FUNKCIJAMA MENIJA

⑤ Možete da minimizirate muzički plejer.

⑥ Ova opcija zatvara muzički plejer.

⑦ Tekstovi pesama su dostupni za muzičke datoteke koje ih pružaju. U nekim muzičkim datotekama možete da izaberete odeljak sa tekstom i pomerite položaj za reprodukciju.

Tekst pesme podržan je samo kod nekih uređaja.

Tekst pesme se možda neće sinhronizovati, u zavisnosti od podataka o pesmama u muzičkoj datoteci.

Ponovo otvorite muzički plejer pritiskom tastera VOLUME na daljinskom upravljaču.

Možda nećete moći da koristite muzički plejer za neke funkcije.

AudioFormat

File Format	Item	Info
mp3	Bit rate	32 kbps ~ 320 kbps
	Sample freq.	16 kHz ~ 48 kHz
	Support	MPEG-1, MPEG-2
	Channels	mono, stereo
wav	Bit rate	-
	Sample freq.	8 kHz ~ 96 kHz
	Support	PCM
	Channels	mono, stereo

ogg	Bit rate	64 kbps ~ 320 kbps
	Sample freq.	8 kHz ~ 48 kHz
	Support	Vorbis
	Channels	mono, stereo
wma	Bit rate	128 kbps ~ 320 kbps
	Sample freq.	8 kHz ~ 48 kHz
	Support	WMA
	Channels	up to 6 ch

flac	Bit rate	-
	Sample freq.	8 kHz ~ 96 kHz
	Support	FLAC
	Channels	mono, stereo

Broj podržanih programa može se razlikovati u zavisnosti od frekvencije uzorka.

3.7 Deljenje kompjuterskog sadržaja

Gledajte sadržaj vašeg računara na televizoru.

Možete da uživate u video zapisima / muzici / fotografijama sačuvanim na vašem računaru na televizoru kada su ovi uređaji povezani na istu mrežu.

Pregledajte sadržaj svog računara na TV-u (Windows 10)

1. Povežite svoj TV i računar na istu mrežu.

2. Kliknite desnim tasterom miša na datoteku koju želite da reprodukujete i izaberite opciju „Prebaci na uređaj“.

3. Izaberite naziv televizora na kojem želite da gledate sa prikazane liste i reprodukcija će započeti na tom TV-u.

- Čak i kada je povezano više televizora ili uređaja, izabrana datoteka se reprodukuje samo sa jednog uređaja. Stopa reprodukcije može da varira u zavisnosti od mrežne konekcije.
- Da biste reprodukovali na drugim operativnim sistemima ili uređajima, pogledajte uputstvo za upotrebu operativnog sistema / uređaja.

UPRAVLJANJE FUNKCIJAMA MENIJA

Pregledajte i gledajte sadržaj uskladišten na računaru pomoću televizora (Vindovs 10)

1. Povežite televizor i računar na iste mreže.
2. Otvorite meni „Start“ na ekranu računara, potražite „opcije strimovanja medija“, a zatim odaberite rezultat koji će se pojaviti.
3. Izaberite dugme „Tum on streaming streaming“ u prozoru koji se otvori.
4. Dozvolite „mogućnosti strimovanja medija“.
5. Izaberite „OK“ da biste sačuvali podešavanja.
6. Izaberite povezani računar u aplikaciji Početna kontrolna tabla na televizoru, a zatim izaberite i reprodukujte datoteku koju želite. Da biste reprodukovali na drugim operativnim sistemima ili uređajima, pogledajte uputstvo za upotrebu operativnog sistema / uređaja.

Stvari na koje treba obratiti pažnju pri deljenju sadržaja

- Proverite mrežne postavke ako opcija deljenja sadržaja ne radi ispravno.
- Ne može raditi ispravno kod bežične mreže. Preporučuje se da se povežete na žičanu mrežu.
- Možda neće raditi ispravno u zavisnosti od mrežnog okruženja.
- Ako je više TV-a povezano sa jednim uređajem, sadržaj se možda neće reprodukovati ispravno, u zavisnosti od performansi servera.
- Sa biste gledali u kvalitetu 1080 piksela kroz funkciju deljenja sadržaja, potreban je ruter koji koristi frekvenciju od 5 GHz. Ako koristite postojeći ruter od 2,4 GHz, video može zaostajati ili se neće reprodukuje ispravno.
- Funkcija Deljenje sadržaja možda nije podržana za ruter koji ne podržava višestruko emitovanje. Više informacija potražite u korisničkom vodiču koji ste dobili s vašim ruterom ili kontaktirajte proizvođača.
- Natpisi su podržani samo na nekim povezanim uređajima.
- Preporučujemo upotrebu softvera SmartShare PC za gledanje video titlova.
- Kada se datoteka titlova doda kasnije, onemogućite deljenu fasciklu, a zatim je ponovo omogućite.
- DRM datoteke na povezanom uređaju se neće reprodukovati.
- Čak i za format datoteke koji podržava TV, podržani format datoteke može se razlikovati u zavisnosti od okruženja povezanog uređaja.
- Ako je u fascikli previše fascikla ili datoteka, možda neće raditi ispravno.
- Podaci o datoteci uzetoj sa povezanog uređaja možda se neće pravilno prikazati.
- U zavisnosti od kodiranja, neki tokovi se možda neće reprodukovati u režimu deljenja sadržaja.

3.8 Gledanje ekrana računara na TV-u

Da biste videli ekran računara na TV-u

Povežite se bežičnom konekcijom

1. Omogućite režim deljenja ekrana na računaru. TV će biti prikazan na listi dostupnih uređaja.
2. Izaberite svoj TV i zatražite povezivanje.
3. Nakon uspostavljanja veze, TV će prikazati ekran povezanog uređaja.
 - Preporučuje se da uvek ažurirate uređaj da biste se povezali na najnoviju verziju Operativnog sistema radi pouzdane konekcije.
 - Preporučuje se da ovu funkciju koristite u neposrednoj blizini uređaja.
 - Početni ekran delite brže povezivanjem mobilnog uređaja ili računara na istu mrežu kao i TV.
 - Iako se može povezati bez bežičnog rutera, preporučuje se povezivanje vašeg uređaja sa ruterom od 5 GHz, jer okruženje bežičnog okruženja može uticati na performanse.
 - Brzina odgovora može se razlikovati u zavisnosti od okruženja korisnika.
 - Razlikuje se od verzije Windows-a. Za više informacija o uređaju na koji želite da se povežete, pogledajte njegovo uputstvo za upotrebu.
 - Ako veza više puta zakaže, isključite televizor i uređaj na koji želite da se povežete, a zatim ih ponovo uključite i pokušajte ponovo.

Povežite se žičnom konekcijom

Povežite računar sa TV-om preko HDMI kabla.

4. NAPRAVITE NAJBOLJE OD SMART TV-a

4.1 Surfovanje Intemetom na TV-u

Korišćenje Web pregledača



Možete da unesete websajt tako što unesete web adresu na liniji URL. Ako unesete reč za pretragu, ona će pronaći informacije o bazi reči za pretragu na pretraživaču.

UPRAVLJANJE FUNKCIJAMA MENIJA

1. Pritisnite dugme na daljinskom upravljaču.
2. Pokrenite aplikaciju Web pregledač.

4.2 Live Plus

Live Plus pruža poboljšani iskustvo gledanja vezano za sadržajem koji gledate, uključujući gledanje dodatnih informacija, učešće u događajima, interakciju sa oglasima itd.

Pritisnite taster  na daljinskom upravljaču. Izaberite  → Opšte → Dodatna podešavanja. Podesite opciju Live Plus na On.

- Neki modeli možda ne podržavaju ovu funkciju.
- Funkciju Live Plus možete koristiti samo sa Magic daljinskim upravljačem.
- Ova usluga se pruža samo ako odaberete sadržaj sa ugovornim partnerima.

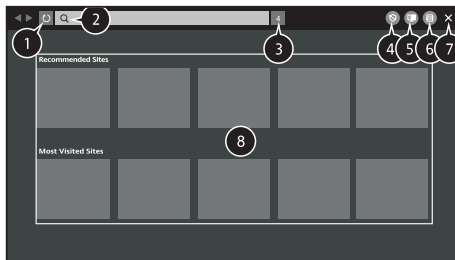

5.POSTAVKE



5.1 Brza podešavanja

Da biste koristili funkciju Brzog podešavanja Podesite brz odgovor jednostavnih kontrola poput Režima slike. Zvuka, Tajmer za spavanje itd.

5.2 Slika

5.2.1 Režim slike

Izbor režima slike

 →  → Slika → Postavke režima slike → Režim slike

Izaberite režim slike koji najbolje odgovara vašem okruženju za gledanje, preferencama ili tipu video zapisa.



Izaberite režim slike. Prilagođavanjem i podešavanjem svake stavke sa više detalja optimizovane su njene karakteristike.

- Stavke koje se mogu podešavati razlikuju se u zavisnosti od modela.

Kada koristite normalne signale

Živopisna slika

Oštre sliku povećavanjem kontrasta, osvetljenosti i oštine.

Eko / APS

Funkcija štednje energije menja postavke na televizoru kako bi smanjila potrošnju energije.

- Stavke koje se mogu podešavati razlikuju se u zavisnosti od modela.

Bioskop

Prikladni slika za filmove.

Sport / Fudbal / Kriket

Pogodna slika za sportske igre. Izoštava sliku brzih pokreta poput šutiranja ili bacanja lopte.

- Naziv sporta može se razlikovati u zavisnosti od regiona.

Igrice

Prikladna slika za igranje igrica.

Kada koristite HDR signale

Živopisna slika

Oštre sliku povećavanjem kontrasta, osvetljenosti i oštine.

Standard

U normalnom živopisnom okruženju otvara ekran koji može ispravno prikazati izražajnost i osvetljenost HDR-a.

Bioskop

Prikladna slika za HDR video signal.

UPRAVLJANJE FUNKCIJAMA MENIJA

Igrica

Pogodna slika za igranje igrice.

- Zavisno od ulaznog signala, dostupni režimi slike mogu se razlikovati
- Prilikom gledanja sadržaja usluge na mreži, režim slike može se promeniti tako da odgovara sadržaju koji se prikazuje.
- Promena režima Slike može izmeniti stavke za Uštedu energije i može uticati na potrošnju energije. Njihova podešavanja možete ručno podesiti u meniju Ušteda energije.

5.2.2 Podešavanja režima slike

Fino podešavanje režima slike

⚙️ → ⓘ → Slike → Postavke režima slike

Ova funkcija vam omogućava da detaljno podesite izabrani režim slike.

Pozadinsko osvetljenje

Kontroliše nivo osvetljenosti ekrana podešavanjem pozadinskog osvetljenja. Što je vrednost bliža borju 100, svetliji je ekran.

- Smanjite pozadinsko osvetljenje da biste smanjili potrošnju energije.
- Ako je Ušteda energije postavljena na Maksimalnu vrednost, ne možete prilagoditi pozadinsko osvetljenje. U tom slučaju, izaberite ⚙️ → ⓘ → Slika → Ušteda energije i postavite na Off ili na Minimalno.

Kontrast

Prilagođava kontrast svetlih i tamnih oblasti slike. Što je bliže vrednosti 100, to je veći kontrast.

Osvetljenost

Prilagođava ukupnu osvetljenost ekrana. Što je bliže vrednosti 100, to je ekran svetliji. Postavke osvetljenosti možete koristiti posebno za podešavanje tamnog dela slike.

Oštrina

Podešava oštrinu slike. Što je bliže vrednosti 50, slika je oštija i jasnija.

Boja

Umanjuje ili smanjuje boje prikazane na ekranu. Što je bliže vrednosti 100, to je boja dublja.

Nijansa

Prilagođava balans boje između crvene i zelene boje prikazane na ekranu. Što je Crvena bliža vrednosti 50, to će boja biti više crvena. Što je Zelena bliža vrednosti 50, to će boja biti zelenija.

Temperatura boje

Podešava ton boje cele slike. Ako snizite nivo, dobijate topliji ton, a ako ga povicite, dobijate hladniji ton.

- Postavke koje navedete odnose se samo na trenutno izabrani režim unosa. Da biste primenili trenutna podešavanja slike na sve režime unosa, izaberite Primeni na sve ulaze.
- Zavisno od ulaznog signala ili izabranog načina slike, dostupne opcije mogu se razlikovati.
- Stavke koje se mogu podešavati razlikuju se u zavisnosti od modela.

Poništavanje režima slike

⚙️ → ⓘ → Slika → Podešavanje režima slike → Reset

Ako želite da resetujete postavke slike na fabrička podešavanja nakon konfigurisanja podešavanja slike, izaberite reset za svaki režim slike.

5.2.3 Napredne kontrole

Podešavanje naprednih opcija upravljanja

⚙️ → ⓘ → Slika → Postavke režima slike → Napredna kontrola

Dinamički kontrast

Ispravlja razliku između svetlih i tamnih strana ekrana za optimalne rezultate u zavisnosti od osvetljenosti slike.

Dinamička boja

Prilagođava boju i zasićenost slike da bi slika bila živopisnija.

Gama

Podešava srednju osvetljenost slike.

Izaberite Low (Nisko) za svetlu sliku, odaberite High 1 ili High2 (Visoko 1/Visoko 2) za tamnu sliku ili Medium za srednju osvetljenost. Opcija LiveTheatre ili Expert (Svetla soba) / Expert (Tamna soba) mogu se odabrati u 1.9/2.2/2.4/BT.1886.

UPRAVLJANJE FUNKCIJAMA MENIJA

- High 2 / BT.1886 izražava gradaciju u ITU-R BT.1886, koji je međunarodni standard.
- U zavisnosti od ulaznog signala ili odabranog režima slike, dostupne opcije mogu se razlikovati.

5.2.4 Opcije slike

 →  → Slika → Postavke režima slike → Opcije slike

Redukcija smetnji

Uklanja male tačke koje se ističu kako bi slika bila čista.

Nivo crne boje

Prilagođava osvetljenost tamnih delova slika.

Izaberite High(Visoko) za svetli ekran ili Low(Nisko) za tamni ekran.

-Ova funkcija se može koristiti tokom gledanja sadržaja putem eksternog ulaza. Opcija Real Cinema Optimize poboljšava prikaz za filmove. Opcija TruMotion pogodno za kvalitet slike/slika u pokretu.

Real Cinema

Poboljšava prikaz slike za filmove.

TruMotion

Pogodna opcija za kvalitet slike tokom prikaza slika u pokretu.

- Off: Isključuje opciju TruMotion.
- Cinema Clear: Prilagođava podrhtavanje pokreta na ekranu da biste imali osećaj kao da ste u bioskopu.
- Prirodno: Postavlja slike sa puno pokreta da izgledaju prirodno i jasno.
- Glatko: ublažava slike u brzom kretanju.
- Korisnik: Postavljanje opcije TruMotion ručno.
 - De-Judder: Podešava podrhtavanje slike na ekranu.
 - De-Blur: Smanjuje efekte zamućenja pokreta.
 - Motion Pro: Čini slike u pokretu blažim pomoću kontrole svetla.
- Napredna podešavanja mogu se menjati samo u korisničkom režimu.
- Zavisno od ulaznog signala ili odabranog načina slike, dostupne opcije se mogu razlikovati.
- Stavke koje se mogu podešavati razlikuju se u zavisnosti od modela.

5.2.5 Podešavanja odnosa prikaza

 →  → Slika → Podešavanje odnosa prikaza → Odnos prikaza

Veličinu ekrana možete promeniti u skladu sa vrstom sadržaja koji prenosite.

16: 9

Prikazuje odnos širine i visine 16: 9.

Original

Menja odnos širine i visine na 4: 3 ili 16: 9 u zavisnosti od ulaznog video signala.

4: 3 Prikazuje širine i visine 4: 3.

Vertikalni zum

Možete podesiti vertikalnu dimenziju ekrana i poravnati ekran vertikalno pomoću opcije Podešavanje odnosa zuma i Prilagođavanje položaja ekrana.

4-smerni zum

Možete prilagoditi horizontalne / vertikalne / dijagonalne dimenzije ekrana i poravnati ekran horizontalno / vertikalno pomoću opcije Podešavanje odnosa zuma i Prilagođavanje položaja ekrana.

- Stavke koje se mogu podešavati razlikuju se u zavisnosti od modela.
- Slika se može izobličiti tokom zumiranja
- Izborom druge veličine ekrana od originalne veličine slika može izgledati drugačije
- U zavisnosti od kombinacije formata slike i veličine ekrana. Ivice mogu biti sakrivene ili prikazane u crnoj boji ili obe strane slike mogu zatreperiti. Takođe, pri izboru stavke koja se prikazuje na emitovanom ekranu, spoljna linija možda neće biti pravilno poravnana.
- U zavisnosti od ulaznog signala, dostupne veličine ekrana mogu se razlikovati.

UPRAVLJANJE FUNKCIJAMA MENIJA

Prikaza ekrana uz opciju Just Scan (Samo skeniranje)

⚙️ → ⓘ → Slika → Podešavanje odnosa slike → Opcija Samo skeniraj

Ako ovu funkciju postavite na On, sadržaj možete gledati u odnosu koji se nalazi u emitovanom signalu ili izvoru sadržaja. Ako ivice na ekranu nisu čiste, molimo da isključite funkciju.

Ako je podešeno na Auto, funkcije prekidača između On ili Off statusa zavise od informacija sadržanih u video signalu.

- Stavke koje se mogu izabrati mogu se razlikovati u zavisnosti od trenutnog unosa

5.2.6 Podešavanja odnosa prikaza

Da biste koristili funkciju uštede energije

⚙️ → ⓘ → Slika → Ušteda energije

Smanjuje potrošnju energije podešavanjem osvetljenosti ekrana.

Off (Isključeno)

Isključuje režim uštede energije.

Minimalno / Srednje / Maksimalno

Primenjuje unapred podešeni režim uštede energije.

Ekran isključen

Ekran je isključen i reprodukuje se samo zvuk.

Pritisnite bilo koji taster osim tastera za uključivanje i tastera za jačinu zvuka, da biste ponovo uključili ekran.

- Ako koristite funkciju uštede energije, to će uticati na osvetljenost vašeg televizora.

5.2.7 Režim Eye Comfort

Da biste koristili funkciju Eye Comfort

⚙️ → ⓘ → Slika → Dodatna podešavanja → Režim Eye Comfort

Temperatura boje će se prilagoditi kako bi se smanjio umor očiju prilikom gledanja.

Uključeno (On)

Temperatura boje vašeg TV ekrana je podešena.

Isključeno (Off)

Isključuje se funkcija Eye Comfort.

-Neki modeli možda ne podržavaju ovu funkciju.

5.2.8 HDMI ULTRA HD Duboka boja

HDMI ULTRA HD Duboka boja

⚙️ → ⓘ → Slika → Dodatna podešavanja → HDMI ULTRA HD Duboka boja

Ako povežete uređaj koji podržava funkciju HDMI ULTRA HD Duboka boja, možete uživati u jasnijoj slici. Nakon povezivanja uređaja za reprodukciju, postavite funkciju HDMI ULTRA HD Duboka boja na On.

Ako povezani uređaj ne podržava ovu funkciju, možda neće raditi pravilno.

U tom slučaju promenite postavku TV-a HDMI

ULTRA HD Duboka boja na Off.

Podržana rezolucija ekrana

- On-Uključeno: Podržava 4K@60 Hz (4:4:4, 4:2:2 i 4:2:0)
- Off-Isključeno: Podržava 4K@60Hz (4:2:0)

4K@50/60 Hz Podržani format

- Možete da promenite samo podešavanja HDMI IN-a preko kojeg trenutno gledate.
- Možete odrediti različita podešavanja za svaki HDMI priključak.

Resolution	Frame rate (Hz)	Colour Depth/Chroma Sampling		
		8 bit	10 bit	12 bit
3840 X 2160p	50	YCbCr 4:2:0	YCbCr 4:2:0 ¹⁾	YCbCr 4:2:0 ¹⁾
4096 X 2160p	59.94			
	60	YCbCr 4:2:2 ¹⁾	YCbCr 4:2:2 ¹⁾	YCbCr 4:2:2 ¹⁾
		YCbCr 4:4:4 ¹⁾	-	-
		RGB 4:4:4 ¹⁾	-	-

¹⁾ Supported when HDMI ULTRA HD Deep Colour is set to On.



5.2.9 Trenutni odgovor pri igranju igrice

Korišćenje opcije Trenutni odgovor pri igranju igrice

⚙️ → ⓘ → Slika → Dodatna podešavanja → Trenutni odgovor pri igranju igrice



Podesite HDMI priključak povezan na uređaj da bude Uključen (On) da biste uživali u igricama sa optimalnim video zapisom za igrice. Ako povezani uređaj ne podržava ovu funkciju, možda neće raditi pravilno.

UPRAVLJANJE FUNKCIJAMA MENIJA

- Podesite funkciju HDMI ULTRA HD Duboka boja na On za HDMI terminal povezan na uređaj za igranje kako biste omogućili opciju Trenutni odgovor pri igranju igrice.
- Radi samo kada je  →  → Zvuk → Zvučni izlaz interni TV zvučnik / Audio izlaz (linijski izlaz) / Žičane slušalice / Žičane slušalice + interni TV zvučnik. (Stavke koje se mogu konfigurirati razlikuju se u zavisnosti od modela.)
- Kada je pokrenut Trenutni odgovor pri igranju igrice, video može privremeno treptati.
- Ako ovu funkciju uključite, nećete moći da promenite neke stavke video podešavanja.

5.2.10 AMD FreeSync Premium

Korišćenje funkcije AMD FreeSync Premium

 →  → Slika → Dodatna podešavanja → AMD FreeSync Premium

- Ovo smanjuje pucanje ekrana i zaostajanje video zapisa tokom igre.
- Da biste koristili funkciju AMD FreeSync Premium, opcija HDMI ULTRA HD Duboka boja odgovarajućeg terminala mora biti postavljena na On ili 4K/8K.
- Pri radu sa AMD FreeSync Premium funkcijom, može se dogoditi manja promena osvetljenosti u zavisnosti od frekvencije spoljnog uređaja.
- Neki modeli možda ne podržavaju ovu funkciju.

5.3 Zvuk

5.3.1 Podešavanja režima zvuka

 →  → Zvuk → Režim zvuka → Podešavanja

Režim zvuka

Možete odabrati najprikladniji režim zvuka za svaki žanr.

Standard: Optimizuje zvuk za sve vrste sadržaja

Bioskop: Optimizuje zvuk za bioskope.

ClearVoice III / ClearVoice IV: Pojačava jasnoću glasa.

Sport / Fudbal / Kriket: Optimizuje zvuk za sportske igre.

Muzika: Optimizuje zvuk muzike.

Igrica: Optimizuje zvuk za igranje igrice.

Ravnoteža

Možete prilagoditi jačinu zvuka levog i desnog zvučnika.

ULTRA Surround

Uživajte u impresivnom zvučnom okruženju sa virtuelnim multi-program efektom surround zvuka

- Ova opcija se može omogućiti ako je Režim zvuka postavljen na Standard.

Ekvilajzer

Možete da postavite željeni zvuk podešavanjem ekvilajzera. (100 Hz/300 Hz/1 kHz/3 kHz/10 kHz)

- Ova opcija se može omogućiti ako je Režim zvuka postavljen na Standard.

Resetovanje



Možete resetovati podešavanja zvuka.

- Ova opcija se može omogućiti ako je Režim zvuka postavljen na Standard.
- Ovo podešavanje je dostupno samo za interni TV zvučnik.
- Stavke koje se mogu konfigurirati mogu se razlikovati u zavisnosti od modela.

5.3.2 Izlazni zvuk

Podešavanje zvuka

 →  → Zvuk → Izlazni zvuk

- Kada je opcija Trenutni odgovor pri igranju igrice postavljena na On, može doći do kašnjenja u reprodukciji audio zapisa ako podesite opciju Izlaz zvuka kroz WiSA zvučnike / Optički / HDMI ARC.
- Prebacite se na interni TV zvučnik ili promenite podešavanje  →  → Zvuk → Dodatna podešavanja HDMI Input Audio Format na PCM.

Interni zvučnik TV-a

Audio se reprodukuje kroz interne zvučnike televizora.

Bluetooth

Bežično povežite Bluetooth audio uređaj za još veće uživanje u TV-u. Pogledajte uputstvo za upotrebu Bluetooth audio uređaja za detalje o tome kako da povežete i koristite uređaj.

UPRAVLJANJE FUNKCIJAMA MENIJA

- Pritisnite  da biste videli povezane uređaje ili uređaje koji se mogu povezati za povezivanje jednog od njih.
- LG Sound Sync uređaji će automatski pokušati da se povežu sa nedavno korišćenim uređajima kada uključite televizor.
- Preporučujemo vam da povežete LG audio uređaj koji podržava LG Sound Sync, koristeći LGTV režim ili LG Sound Sync režim na uređaju.
- Ako uređaj ne uspe da se poveže, proverite da li se uređaj ponovo povezuje i proverite da li audio uređaj radi ispravno.
- U zavisnosti od vrste Bluetooth uređaja, uređaj se možda neće ispravno povezati ili može doći do čudnog ponašanja, poput nesinhronizovanog videa i zvuka. (Slušalice predviđene samo za mobilne uređaje možda neće raditi.)
- Zvuk se može prekidati ili se kvalitet zvuka može smanjiti:
 - ako je Bluetooth uređaj previše udaljen od televizora;
 - ako postoje prepreke između Bluetooth uređaja i televizora; ili
 - ako se koristi zajedno sa radio opremom kao što je mikrotalasna rerna ili bežični LAN.
- Ako i dalje budete imali problema, preporučujemo vam upotrebu žičane konekcije. [Optical digital, HDMI (ARC) port].

WiSA zvučnici

WiSA zvučnici su zvučnici koji koriste tehnologiju za bežični prenos multi-kanalnog 5.1 zvuka.

Možete bežično povezati TV sa WiSA zvučnicima kako biste uživali u zvuku visokog kvaliteta.

Izaberite  da biste prilagodili detaljne postavke za WiSA zvučnike.

- Neki modeli možda ne podržavaju ovu funkciju
- Da biste koristili WiSA zvučnike, morate povezati poseban adapter.
- Problemi sa vezom između WiSA adaptera i WiSA zvučnika mogu se pojaviti u okruženjima sa bežičnim smetnjama. U tom slučaju kontaktirajte proizvođača zvučnika.
- Za više informacija o kupovini ovlašćenih WiSA proizvoda, posetite www.wisaassociation.org.

Optički kabl

Možete povezati audio uređaj koji podržava optički uređaj sa optičkim digitalnim audio izlazom da biste uživali u bogatijem kvalitetu zvuka i većim pogodnostima Vašeg TV-a.

- Dostupno samo za modele sa optičkim digitalnim portom
- Kod nekih uređaja, možete prilagoditi jačinu zvuka pomoću daljinskog upravljača za televizor.

HDMI ARC

Zvuk sa televizora može da se emituje preko spoljnog audio uređaja povezanog preko HDMI (ARC) priključka.

- Izaberite HDMI ARC da biste automatski uključili SIMPLINK. Kada se SIMPLINK isključi, podešavanja izlaznog zvučnika automatski se vraćaju na podrazumevane postavke za neprekinuti audio izlaz

Audio izlaz (Line Out) / Žične slušalice

Izaberite Žične slušalice ili Audio izlaz (Line Out) da biste optimizovali audio izlaz u skladu sa povezanim uređajem.

- Neki modeli možda ne podržavaju ovu funkciju
- Ako povežete žične slušalice dok je televizor uključen, on automatski otkriva žične slušalice i preusmerava zvuk kroz njih. Istovremeno reprodukovanje zvuka sa unutrašnjih zvučnika TV-a i spoljnog audio uređaja. Zvuk se može reprodukovati na više uređaja istovremeno.

Optički izlaz + Unutrašnji TV zvučnik

Zvuk se istovremeno reprodukuje kroz ugrađene zvučnike televizora i audio uređaja povezanog sa digitalnim optički audio izlaz.



Žične slušalice + Unutrašnji TV zvučnik

Zvuk se istovremeno reprodukuje kroz unutrašnje zvučnike televizora i preko žičnih slušalica.

- Neki modeli možda ne podržavaju ovu funkciju
- Ako povežete žične slušalice dok je televizor uključen, on automatski otkriva žičane slušalice i preusmerava zvuk kroz njih.

5.3.3 Tip TV instalacije

Tip TV instalacije

 →  → Zvuk → Dodatna podešavanja → Tip TV instalacije

Ovaj režim optimizuje zvuk na osnovu podešavanja televizora.

Postolje

Izaberite ovo ako je TV postavljen na postolje.

UPRAVLJANJE FUNKCIJAMA MENIJA

Postavljanje na zid

Izaberite ovu opciju ako je TV postavljen na zid.

- Ova postavka je dostupna samo sa internim TV zvučnicima.

5.3.4 Režim jačine zvuka

⚙️ → ⓘ → Zvuk → Dodatna podešavanja → Jačina zvuka

Automatska jačina zvuka

Kliknite na „On“ da biste automatski podesili jačinu zvuka različitih emitera, tako da uvek možete slušati programe na željenoj jačini zvuka, čak i kada promenite program.

Količina povećanja jačine zvuka

Izaberite Low / Medium / High (Nisko/Srednje/Visoko) da podesite opseg jačine zvuka. Povećavajte postepeno jačinu zvuka na veće vrednosti.

- Ovo podešavanje je dostupno samo za interni TV zvučnik.

5.3.5 DTV Audio podešavanje

⚙️ → ⓘ → Zvuk → Dodatna podešavanja → DTVAudio podešavanje

Kada u ulaznom signalu postoje različite vrste zvuka, ova funkcija vam omogućava da izaberete željeni tip zvuka. Ako je postavljeno na Automatski, redosled pretraživanja je AC4 → HE-AAC → Dolby Digital Plus → Dolby Digital → MPEG i izlazi proizvedeno u prvom pronađenom audio formatu je nađen.

- Sledeći redosled pretraživanja može se promeniti u zavisnosti od države: AC4 → HE-AAC → Dolby Digital Plus → Dolby Digital → MPEG.
- Ako izabrani audio format nije podržan, za izlaz se može koristiti drugi Audio Format
- Neki modeli možda ne podržavaju ovu funkciju.

5.3.6 Prilagodavanje AV sinhronizacije

Prilagodavanje AV sinhronizacije

⚙️ → ⓘ → Zvuk → Dodatna podešavanja → Prilagodavanje AV sinhronizacije

Prilagodava sinhronizaciju zvuka sa zvučnika koji radi. Što ste bliže >, slabiji je zvuk.

Audio izlaz

Bypass, emituje emitovane signale ili zvuk sa spoljnih uređaja bez bilo kakvog odlaganja zvuka.

Zvuk se može emitovati pre video zapisa zbog vremena koje televizoru treba za obradu video ulaza.

- Dostupne opcije se razlikuju u zavisnosti od postavke Audio izlaz.

5.3.7 HDMI ulazni audio format

HDMI ulazni audio format

⚙️ → ⓘ → Zvuk → Dodatna podešavanja → HDMI ulazni audio format

Možete podesiti audio format za svaki HDMI ulaz. Kada se glas isporučen preko HDMI priključka ne sinhronizuje, podesite ga na PCM

5.3.8 Sinhronizacija zvuka

⚙️ → ⓘ → Zvuk → Dodatna podešavanja → Sinhronizacija zvuka

Povežite uređaj za sinhronizaciju zvuka sa optičkim digitalnim ulaznim priključkom i podesite opciju Izlaz zvuka na Optičk kabl.

Ako postavite ovu funkciju na On, možete podesiti jačinu zvuka na povezanom uređaju za sinhronizaciju zvuka pomoću daljinskog upravljača za TV.

- Ako je opcija zvuka automatskog napajanja zvučne trake koja podržava sinhronizaciju zvuka postavljena na On, zvučna traka će se uključiti ili isključiti zajedno kada se televizor uključi ili isključi.

5.3.9 Digitalni izlaz zvuka

⚙️ → ⓘ → Zvuk → Dodatna podešavanja → Digitalni izlaz zvuka Možete da konfigurirate postavke za digitalni izlaz zvuka.

- Ovo podešavanje je dostupno samo kada je ⚙️ → ⓘ → Zvuk → Zvučni izlaz podešen na Optički / HDMI ARC.
- Kada je omogućena opcija PassThrough, zvučni efekti se možda neće čuti
- Izlaz kodeka sa uređajem može da se razlikuje iz ulaznih signala.

	Sound Input	Digital Sound Output
PCM	All	PCM
Auto / Pass Through	MPEG	PCM
	Dolby Digital	Dolby Digital
	Dolby Digital Plus / Atmos	(Optical) Dolby Digital (HDMI ARC) Dolby Digital Plus / Atmos
	HE-AAC	Dolby Digital

UPRAVLJANJE FUNKCIJAMA MENIJA

• DolbyAtmos: Neki modeli možda ne podržavaju ovu funkciju.

5.4 Programi

5.4.1 Automatsko podešavanje

Automatsko podešavanje programa

⚙️ → ⓘ → Programi → Podešavanje programa → Automatsko podešavanje

Automatski podešava programe.

1. Izaberite zemlju u kojoj se koristi TV. Postavke programa se menjaju u zavisnosti od zemlje koju ste izabrali.
2. Pokretanje Automatskog podešavanja.
3. Podesite Automatsko podešavanje sledeći uputstva na ekranu.
 - Ako ulazni izvor nije povezan ispravno, registracija programa možda neće biti raditi.
 - Funkcija Automatsko podešavanje pronalazi samo programe koji se trenutno emituju.
 - Ako se uključujući Sigurnost, pojaviće se iskačući prozor u kojem se traži lozinka.

5.4.2 Ručno podešavanje

⚙️ → ⓘ → Programi → Podešavanje programa (Podešavanje programa i postavljanje) → Ručno podešavanje

Ova funkcija je za ručno pretraživanje i čuvanje programa. Za digitalno emitovanje, jačina i kvalitet signala se može proveriti.

5.4.3 Testiranje signala

⚙️ → ⓘ → Programi → Podešavanje programa (Podešavanje programa i postavljanje) → Testiranje signala

Prikazuje opcije MUX i Servisne informacije, itd.

- Testiranje signala je dostupno samo u režimu antene ili kabela.
- Neki modeli možda ne podržavaju ovu funkciju.

5.4.4 Menadžer programa

Uređivanje programa

Možete urediti izabrane programe iz svih sačuvanih programa ili ih dodati/izbrisati u/iz omiljenih programa.

Uređivanje Liste svih programa

⚙️ → ⓘ → Programi → Menadžer programa → Uredi sve programe

Možete zaključati ili otključati izabrane programe iz svih sačuvanih programa ili ih možete podesiti da se preskaču prilikom menjanja programa.

- Dostupne funkcije mogu se razlikovati u zavisnosti od emitovanog signala.
- Za modele koji podržavaju satelitske programe, satelitskim programima možete upravljati u opciji Uređivanje satelitskih programa (Napredno).



Uredite listu omiljenih programa

⚙️ → ⓘ → Programi → Menadžer programa → Uredi omiljene programe

Možete dodati/izbrisati željene programe na listi omiljenih programa, menjati njihove položaje itd.

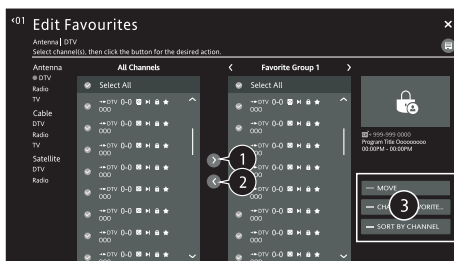

UPRAVLJANJE FUNKCIJAMA MENIJA

5.4.5 Multi Feed

⚙️ → ⓘ → Programi → Multi Feed

Možete da izbacite željeni ugao na televizoru kroz emitovanje snimljeno iz različitih uglova.

- Neki modeli možda ne podržavaju ovu funkciju.

5.5 Konekcija

5.5.1 Naziv TV-a

⚙️ → ⓘ → Konekcija → Naziv TV-a

Pomoću tastature na ekranu možete podesiti naziv vašeg pametnog TV-a koje će se koristiti na mreži.

- U slučaju engleske abecede može se uneti do 25 znakova

5.5.2 Podešavanja mrežne konekcije

Postavke mrežne konekcije

⚙️ → ⓘ → Konekcija → Podešavanja mrežne konekcije

Ako konfigurirate postavke u mreži, možete koristiti razne usluge kao što su mrežni sadržaj i aplikacije.

5.5.3 Podešavanja konekcije uređaja

⚙️ → ⓘ → Konekcija → Podešavanja konekcije uređaja

Možete povezati informaciju o uređajima povezanim na televizor i konfigurirati postavke povezane sa operacijama.

Automatsko prepoznavanje uređaja

Automatski se podešava da vam omogući upravljanje uređajima povezanim preko HDMI-a pomoću Magic daljinskog upravljača.

SIMPLINK (HDMI-CEC)

Pomoću jednog daljinskog upravljača možete lako upravljati raznim uređajima kao što su sound bar ili set-top box povezani na TV preko HDMI-a.

Da biste videli detalje, pogledajte na Kako upravljati TV-om → Povezivanje sa SIMPLINK (HDMI-CEC) u korisničkom uputstvu.

- Mogu se istovremeno povezati i koristiti do tri uređaja.

Automatska sinhronizacija napajanja

Ako je opcija Automatska sinhronizacija napajanja podešena na On, uključivanje uređaj povezanog sa SIMPLINK-om uključuje televizor. Kada isključite televizor, uređaj će takođe biti isključen.

Bežična tastatura

Ova funkcija vam omogućava povezivanje bežične tastature sa vašim TV-om.

Uključite uređaj, postavite ga na režim za uparivanje, zatim kliknite na opciju Poveži na ekranu vašeg TV-a.

Ukoliko postoji prethodno povezana bežična tastatura, ona će se automatski ponovo povezati sa vašim TV-om čim uključite TV. Da biste prekinuli konekciju, kliknite na opciju Prekini vezu.

- Podržana tastatura

Rolifly tastatura

• Ova funkcija je dostupna samo za modele sa ugrađenim Bluetooth uređajima.

Univerzalna kontrolna podešavanja

Ako ste postavili univerzalni daljinski upravljač, možete upravljati perifernim uređajima povezanim na televizor pomoću Magic daljinskog upravljača, umesto daljinskim upravljačima povezanih uređaja. Za više informacija pogledajte odeljak Kako da upravljate TV-om pomoću univerzalnog daljinskog upravljača u korisničkom vodiču.

- Stavke koje se mogu konfigurirati mogu se razlikovati u zavisnosti od modela.

5.5.4 Upravljanje konekcijom s mobilnim telefonom

⚙️ → ⓘ → Konekcija → Upravljanje konekcijom s mobilnim telefonom

Možete da podesite da pomoću pametnog uređaja povezanog na televizor kontrolirate televizor ili upravljate istorijom povezanih uređaja.

Uključivanje TV-a mobilnim uređajem

Ako je opcija Uključi TV preko Wi-Fi veze ili Uključi TV preko Bluetooth-a postavljena na On uključen, svoj TV možete da uključite pomoću aplikacije koja podržava opciju Uključivanje TV-a mobilnim uređajem..

- Televizor treba da bude povezan na mrežu.
- Televizor i uređaj koji ćete koristiti treba da budu povezani na istu mrežu.
- Funkcija Uključi TV preko Wi-Fi veze mora da se koristi u aplikaciji na pametnom uređaju koji podržava tu funkciju.
- Funkcija Uključi TV preko Bluetooth-a funkcije može se koristiti samo sa određenim elektronskim pametnim telefonima.
- Televizor mora biti priključen

UPRAVLJANJE FUNKCIJAMA MENIJA

- Da biste prvi put povezali proverite da li je uređaj koji ćete koristiti spreman za povezivanje.
- Neki modeli možda ne podržavaju ovu funkciju.

Deljenje ekrana

Možete da izbrisete istoriju povezivanja uređaja koji je bio povezan sa televizorom putem opcije Deljenje ekrana.

5.6 Opšte

5.6.1 AI usluga

Podešavanje AI usluge

⚙️ → ⓘ → Opšte → AI usluga

Preporučene usluge možete da omogućite na osnovu istorije upotrebe.

Pomoć i podešavanja za prepoznavanje glasa

Možete da promenite postavke povezane sa funkcijama prepoznavanja govora, kao što je uključivanje i isključivanje glasovnog odgovora.

Preporuka AI

Poruke sa preporukama za sadržaj možete dobiti prema istoriji gledanja sadržaja i istoriji korišćenja aplikacije.

Preporuke za sadržaj

Možete dobiti preporuke za sadržaj ili uvode u nove funkcije na osnovu vašeg gledanja TV-a i korišćenja aplikacija.

- Da biste videli detalje, u uputstvu za korisnike kliknite na opciju Preporuka sadržaja za uživanje.

Preporuke za personalizaciju zasnovanu na Internetu

Preko mreže možete dobiti preporuke za gledanje programa i sadržaja zasnovanih na istoriji gledanja.

On-Uključeno: Dobijate više preporuka putem servera.

Off-Isključeno: Preporučujemo osnovni sadržaj na osnovu vaše istorije gledanja.

Brisanje podatka o upotrebi

Resetuje istoriju prikaza sadržaja i istoriju korišćenja aplikacije. Ako ih resetujete, treba neko vreme da ponovo primite preporuke za sadržaj.

- Stavke koje se mogu podešavati razlikuju se u zavisnosti od modela.

5.6.2 Jezik

Konfigurisanje jezičkih postavki

⚙️ → ⓘ → Opšte → Jezik

Možete izabrati jezik menija prikazanog na ekranu i jezik zvuka digitalnog emitovanja.

Jezik menija

Možete izabrati jedan od jezika menija koji će se prikazivati na ekranu. Jezik za prepoznavanje govora automatski će biti postavljen na izabrani jezik iz menija.

- Prepoznavanje govora primenjuje se samo kod nekih modela.

Primarni audio jezik / Sekundarni audio jezik

Možete izabrati jezik za gledanje digitalnog programa emitovanja, koji uključuje više audio jezika. Za programe koji ne podržavaju više jezika, koristiće se podrazumevani jezici.

- Odnosi se na digitalno emitovanje.

Jezici tastature

Izaberite jezik za upotrebu tastature na ekranu.

Za postavljanje jezika teleteksta

Postavljanje jezika teleteksta.

Da biste videli detalje, kliknite na opciju Enjoy LiveTV →TELETEKST u Korisničkom vodiču.

- Samo u digitalnom režimu

5.6.3 Jezik

⚙️ → ⓘ → Opšte → Lokacija

Možete da promenite postavku lokacije vašeg SmartTV-a.

Podešavanje adrese

Možete da podesite region i grad na vašem TV-u.

Država emitovanja

Možete postaviti državu emitovanja na vašem TV-u.

UPRAVLJANJE FUNKCIJAMA MENIJA

Servisno područje prema poštanskom broju

Ova funkcija se koristi za podešavanje lokacije emitovanja TV-a unošenjem vašeg poštanskog broja.

Servisno područje prema državi

Ako ne podesite opciju Automatsko podešavanje, državu možete izabrati ručno.

- Državu morate ručno da podesite kada niste povezani na mrežu.
- Stavke koje se mogu podešavati razlikuju se u zavisnosti od modela.

5.6.4 Vreme

🔍 → ⓘ → Opšte → Vreme

Možete da proverite vreme ili konfigurirate srodna podešavanja.

Automatsko podešavanje

Vreme TV-a automatski se podešava na vreme kada se informacija o digitalnom emitovanju šalje sa radio-difuzne stanice ili je vreme poslato sa servera.

Vreme / Datum / Vremenska zona

Možete automatski podesiti vreme i datum ako je automatski podešeno trenutno vreme netačno

- Ako ručno podesite vreme sa povezanom antenom, informacije o rasporedu, programski vodič itd. možda neće funkcionisati ispravno.

Prilagodite vremensku zonu

Kada izaberete stavku Prilagodi u opciji Vremenska zona, aktivira se meni Prilagodite vremensku zonu.

Tajmeri

Tajmer za spavanje

Podešava TV da se isključi u određeno vreme.

Ako ne želite da koristite Tajmer za spavanje, označite Off.

Postavljanje tajmera za uključivanje TV-a .

Televizor je uključen i prikazuje postavljeni kanal u postavljeno vreme.

- Vreme: Podesite željeno vreme za uključivanje televizora.
- Ponavljanje tajmera: Podesite dan u nedelji. Postavite opciju na Bez ponavljanja da biste funkciju koristili samo jednom.
- Ulaz: Podesite spoljni ulaz za prikaz kada se napajanje uključi.
- Tajmer program: Podesite kanal koji će se prikazivati kada se napajanje uključi. Ova opcija se može postaviti samo kada je opcija Ulaz postavljena na TV
- Jačina zvuka: Podesite jačinu zvuka koja će se koristiti kada je napajanje uključeno.

Tajmer za isključivanje

Podesite vreme isključivanja tajmera na On.

TV se isključuje u određeno vreme.

- Vreme: Podesite željeno vreme za isključivanje televizora.
- Ponavljanje tajmera: Podesite dan u nedelji. Podesite opciju na Bez ponavljanja da biste funkciju koristili samo jednom.

Automatsko isključivanje nakon 4 sata

Ako ne pritisnete bilo koji taster 4 sata nakon što je televizor uključen pomoću funkcije kao što je tajmer za uključivanje TV-a, TV će se automatski isključiti.

Da biste osigurali da se televizor automatski ne isključi, podesite opciju Automatsko isključivanje nakon 4 sata na Off.

- Neki modeli možda ne podržavaju ovu funkciju.
- Da biste koristili opciju Tajmer za uključivanje / Tajmer za isključivanje, podesite tačno vreme.
- Ako je ponavljanje tajmera za uključivanje / isključivanje podešeno na Bez ponavljanja. Ako vreme podešeno u opciji ponavljanje tajmera za uključivanje prođe tokom gledanja TV-a, napajanje će se automatski uključiti kada dostigne podešeno vreme i TV će se isključiti sledećeg dana ili kasnije. Ako vreme podešeno u tajmer za isključivanje prođe dok je TV u stanju pripravnosti, napajanje će se automatski isključiti kada dostigne postavljeno vreme tokom gledanja TV-a sledećeg dana ili kasnije.

5.6.5 Zaključavanje TV rejtinga

Omogućavanje zaključavanja TV rejtinga

Ova funkcija radi prema informacijama sa radio-difuzne stanice. Stoga, ako signal sadrži netačne informacije, ova funkcija ne radi. Ova funkcija sprečava decu da gledaju određene TV programe za odrasle prema postavljenom ograničenju gledanosti Unesite lozinku da biste gledali blokirani program. Rejting se razlikuje u zavisnosti od države.

1. Pritisnite taster 🔍 na daljinskom upravljaču.
2. Izaberite ⓘ → Opšte → Sigurnost.



UPRAVLJANJE FUNKCIJAMA MENIJA

3. Podesite opciju Sigurnost na On.
4. Izaberite zaključavanje TV rejtinga.

Podržano samo u digitalnom režimu.
Neki modeli možda ne podržavaju ovu opciju.
Početna lozinka je postavljena na „0000“.



5.6.6 Omogućavanje zaključavanja programa

Blokira programe koji sadrže neprikladan sadržaj za decu. Programi se mogu izabrati, ali ekran je prazan, a zvuk je isključen. Da biste gledali zaključani program, unesite lozinku.

1. Pritisnite dugme  na daljinskom upravljaču.
2. Izaberite  → Opšte → Sigurnost.
3. Postavite opciju Sigurnost na On.
4. Izaberite opciju Zaključavanje programa.
5. Izaberite programe koje želite da zaključate.
6. Izaberite opciju Zaključaj / Otključaj.
 - Ulazna lozinka je postavljena na „0000“. Kada je za zemlju izabrana Francuska ili Norveška, lozinka nije „0000“, već „1234“.

5.6.7 Zaključavanje aplikacija



Možete da zaključate ili otključate aplikaciju.

1. Pritisnite dugme  na daljinskom upravljaču.
2. Izaberite  → Opšte → Sigurnost.
3. Podesite opciju Sigurnost na On.
4. Izaberite opciju Zaključavanje aplikacije
5. Izaberite aplikacije koje želite da zaključate.
 - Ulazna lozinka je postavljena na „0000“. Kada je za zemlju izabrana Francuska ili Norveška, lozinka nije „0000“, već „1234“.
 - Funkcija zaključavanja nije odmah dostupna za trenutnu / aktivnu aplikaciju.

5.6.8 Zaključavanje ulaza

Omogućavanje zaključavanja ulaza

Možete da zaključate ili otključate ulaze.

1. Pritisnite dugme  na daljinskom upravljaču.
2. Izaberite  → Opšte → Sigurnost.
3. Podesite opciju Sigurnost na On.
4. Izaberite opciju Zaključavanje ulaza.
5. Izaberite ulaze koje želite da zaključavate
 - Ulazna lozinka je postavljena na „0000“. Kada je za zemlju izabrana Francuska ili Norveška, lozinka nije „0000“, već „1234“.

5.6.9 Resetuj lozinku











Opšte  →  → Sigurnost → Resetuj lozinku

Podesite ili promenite lozinku na televizoru

- Ulazna lozinka je postavljena na „0000“. Kada je za zemlju izabrana Francuska ili Norveška, lozinka nije „0000“, već „1234“.

Resetovanje izgubljene lozinke

Ako izgubite lozinku koju ste postavili, možete je resetovati kao što je prikazano:

1. Pritisnite taster  na daljinskom upravljaču.
2. Izaberite  → Opšte → Sigurnost.
3. Pritisnite  (Programi)   → (Programi)  →  (Programi)   →  (Programi)  na daljinskom upravljaču. Pojaviće se prozor za unos glavne lozinke.
4. Unesite brojeve „0313“ u glavni prozor za unos lozinke, a zatim pritisnite Enter. Lozinka će se resetovati.

UPRAVLJANJE FUNKCIJAMA MENIJA

5.6.10 Upravljanje nalogom

Upravljanje vašim nalogom

U Upravljanju nalogom možete da koristite adresu vaše e-pošte za kreiranje novog naloga.

Za više informacija pogledajte Prvi koraci u upravljanju računom webOS TV u korisničkom vodiču.

5.6.11 Podešavanja Početne strane

Podešavanja Početne strane

⚙️ → ⓘ → Opšte → Podešavanja Početne strane

Automatsko pokretanje Početne strane

Možete da podesite da se Početna strana pokreće automatski kada se uključi televizor.

Promocija Početne strane

Oglase na Početnoj strani možete uključiti ili isključiti.

- Stavke za podešavanja se razlikuju u zavisnosti od modela.

5.6.12 Pomoć pri podešavanju

⚙️ → ⓘ → Opšte → Dodatna podešavanja → Pomoć pri podešavanju

Ako izaberete menije sa podešavanjima, videćete savete za podešavanja. Uključite / Isključite polje za opis u opciji Podešavanja.

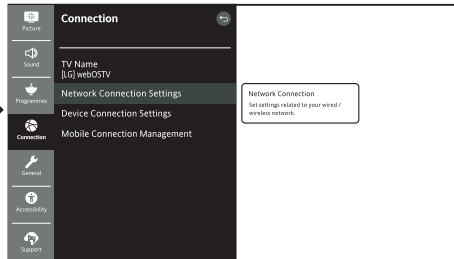

5.6.13 Transparentnost menija

⚙️ → ⓘ → Opšte → Dodatna podešavanja → Transparentnost menija

Ako ovu funkciju postavite na On, neke menije (npr. Meni uživo, Pretraga, itd.) možete učiniti transparentnim

5.6.14 Čuvar ekrana (Screen Saver)

⚙️ → ⓘ → Opšte → Dodatna podešavanja → Čuvar ekrana

Kada trenutno prikazana aplikacija ne dobija unos od korisnika oko sat vremena, zameniće je čuvar ekrana.

- Ako funkciju čuvara ekrana postavite na Isključeno, isti ekran se održava duži period, što može ugroziti kvalitet. Oštećeni ekran možda neće biti moguće povratiti.

5.6.15 Prikaz slike Nema signala

⚙️ → ⓘ → Opšte → Dodatna podešavanja → Slika Nema signala

Možete uključiti / isključiti prikaz slike kada nema signala.

Uključeno (On)

Prikazuje se podrazumevana slika ako nema signala.

Isključeno (Off)

Ako nema signala, prikazuje se poruka Nema signala.

5.6.16 EKO režim

⚙️ → ⓘ → Opšte → Dodatna podešavanja → Eko režim

Postavite opcije isključivanja radi smanjenja potrošnje energije.

Automatsko isključivanje

Automatski podesite televizor na automatsko gašenje kada nije bilo korisničkog unosa određeno vreme.

Ekološki režim HDD-a

Ako podesite režim na Uključeno. USB čvrsti disk povezan na televizor preći će u režim uštede energije kada duže vreme ostane bez nadzora.

5.6.17 Brzo pokretanje (Quick Start+)

⚙️ → ⓘ → Opšte → Dodatna podešavanja → Quick Start+

Ovim podešavanjem TV prelazi u režim pripravnosti (standby) kada je isključen, tako da će se brže pokrenuti sledeći put kad ga uključite.

Postavite opciju Quick Start+ na On.

UPRAVLJANJE FUNKCIJAMA MENIJA

- Neki modeli možda ne podržavaju ovu opciju.
- Ako ovu opciju uključite, može se povećati potrošnja energije.

5.6.1 Svetlo u stanju pripravnosti

⚙️ → ⓘ → Opšte → Dodatna podešavanja → Svetlo u stanju pripravnosti

Možete uključiti ili isključeno opciju svetlo u stanju pripravnosti.

- Neki modeli možda ne podržavaju ovu opciju.

5.6.2 Oglašavanje

⚙️ → ⓘ → Opšte → Dodatna podešavanja → Oglašavanje

Ako je vaš TV povezan sa Internet-om, webOS može koristiti kolačić sa ograničenjem frekvencije da bi pratio koliko se puta oglas prikazuje na vašem televizoru

Ove informacije se koriste za ograničavanje broja prikaza istog oglasa. Ovaj kolačić možete obrisati ili ga uključiti / isključiti u bilo kom trenutku odlaskom na podešavanje opcije Oglašavanje na vašem TV-u.

Za ovaj kolačić nisu povezani nikakvi lični podaci.

- Neki modeli možda ne podržavaju ovu opciju.

5.7 Dostupnost

5.7.1 Audio opis

⚙️ → ⓘ → Pristupačnost → Audio opis

Sadržaj na ekranu biće opisan glasom za osobe sa oštećenim vidom.

Ovu funkciju možete da koristite ako emitovanje programa podržava Audio opis za osobe sa oštećenim vidom.

- Neki modeli možda ne podržavaju ovu opciju.

5.7.2 Audio opis

⚙️ → ⓘ → Pristupačnost → AudioTip

Audio komentari ili titlovi su namenjeni osobama sa oštećenim sluhom ili oštećenim vidom.

Normalno

Bira podrazumevani zvuk.

Audio opis

Za osobe sa oštećenim vidom. Bira željeni podrazumevani zvuk u kombinaciji sa zvukom za osobe sa oštećenim vidom.

Izgovoreni titlovi

Za osobe sa oštećenim vidom. Bira samo željeni podrazumevani zvuk za osobe sa oštećenim vidom.

Bilo koji dopunski izvor zvuka

Prikazuje sve dopunske zvuke.

- Neki modeli možda ne podržavaju ovu opciju.

5.7.3 Dodatni izbor zvuka

⚙️ → ⓘ → Pristupačnost → Dodatni izbor zvuka

Audio komentari ili titlovi obezbeđeni su za osobe sa oštećenim sluhom ili oštećenim vidom.

Nijedan

Bira podrazumevani zvuk.

Audio opis

Za osobe sa oštećenim vidom. Izbor željenog podrazumevanog zvuka u kombinaciji sa zvukom za osobe sa oštećenim vidom.

Clean Audio (Očisti zvuk)

Za osobe sa oštećenim sluhom. Bira željeni efekat čišćenja zvuka i zvuk za osobe sa oštećenim sluhom.

Izgovoreni titlovi

Za osobe sa oštećenim vidom. Bira željeni zvuk samo za osobe sa oštećenim vidom.

- Neki modeli možda ne podržavaju ovu opciju.

5.7.4 Visok kontrast

⚙️ → ⓘ → Pristupačnost → Visok kontrast

Kada je ova funkcija postavljena na On, ona podešava pozadinu nekih menija na ekranu i font boje kako bi istakla kontrast između svetlih i tamnih oblasti.

UPRAVLJANJE FUNKCIJAMA MENIJA

5.7.5 Skala sivih tonova

⚙️ → ⓘ → Pristupačnost → Skala sivih tonova

Promenite boju menija na ekranu u crno-bele tonove da biste napravili jasnu razliku. Postavite na On (Uključeno).

5.7.6 Obrnute boje

⚙️ → ⓘ → Pristupačnost → Obrnute boje

Da biste poboljšali vidljivost menija na ekranu, u nekim menijima možete obrnuti boje i izvršiti njihovu kalibraciju. Postavite na On.

5.7.7 Za osobe sa oštećenim sluhom

1. Pritisnite taster ⚙️ na daljinskom upravljaču.
2. Izaberite ⓘ → Pristupačnost. Postavite Titlove na On.
3. Podesite opciju za osobe sa oštećenim sluhom na On.

Za osobe sa oštećenim sluhom pojaviće se natpis.

- Kada se opcija za osobe sa oštećenim sluhom uključi, ona će imati prioritet iznad opštih naslova.
- Neki modeli možda ne podržavaju ovu opciju.

5.7.8 Titlovi

⚙️ → ⓘ → Pristupačnost → Titlovi

Pregledajte titlove kada TV stanica nudi program sa titlom.

Promenite Titlove u Uključeno i odaberite podešavanje titla.

- Neki modeli možda ne podržavaju ovu opciju.
- Odnosi se na digitalno emitovanje.

5.8 Podrška

5.8.1 Ažuriranje softvera

⚙️ → ⓘ → Podrška → Ažuriranje softvera

Koristi ažuriranje softvera za proveru i dobijanje najnovije verzije.

- Podesive stavke razlikuju se u zavisnosti od modela.
- Najnovija verzija se može dobiti putem digitalnih emitovanih signala ili internet veza.
- Promena programa tokom preuzimanja softvera putem digitalnog emitovanog signala prekida proces preuzimanja. Vraćanje na početni program, dozvoljava nastavak preuzimanja.
- Ako se softver ne ažurira, određene funkcije možda neće raditi ispravno.
- U nekim zemljama, opcija Allow Automatic Updates (Dozvoli automatsko podešavanje) se ne prikazuje ako niste povezani na Internet

5.8.2 Informacije o TV-u

⚙️ → ⓘ → Podrška → Informacije o TV-u

Možete pregledati informacije, uključujući model, serijski broj, naziv uređaja.

5.8.3 Obaveštenja

⚙️ → ⓘ → Podrška → Obaveštenja

Možete istovremeno da vidite sva obaveštenja iz TV aplikacija i usluga. Možete da pregledate i izbrišete svaku poruku obaveštenja. Za obaveštenja koja su podržana prečicama možete da odete direktno do te aplikacije ili web sajta.

5.8.4 Dodatna podešavanja

⚙️ → ⓘ → Podrška → Dodatna podešavanja

Korisnički ugovori

Ovo su uslovi i odredbe za privatnost pri korišćenju usluga povezanih sa Smart TV-om.

Pravno obaveštenje

To je pravna napomena za usluge koje se pružaju putem TV-a.

Obaveštenje o softveru otvorenog koda

Možete pogledati uputstva za svaku stavku.

5.8.5 Vraćanje na početna podešavanja

⚙️ → ⓘ → Podrška → Dodatna podešavanja

Vratite TV na njegova početna podešavanja. Ovo će vratiti postavke na njihove podrazumevane vrednosti.

Nakon resetovanja, TV će se automatski isključiti i uključiti.

- Ako je opcija Safety (Sigurnost) postavljena na On, trebalo bi da otkucate lozinku za resetovanje na početna podešavanja.
- Ne isključujte napajanje tokom inicijalizacije.
- Preporučujemo da televizor resetujete na opciji Resetovanje na početne postavke pre nego što ga prodate ili predate trećoj strani.

VODIČ ZA REŠAVANJE PROBLEMA

Mnogo očiglednih kvarova prouzrokovano je neprilagođavanjem redovnih kontrola vašeg uređaja ili sličnim jednostavnim uzrocima. Ako se bilo kakve poteškoće pojave normalnom upotrebom vašeg uređaja, pogledajte listu najčešćih problema datu ispod.

Ako se problem nastavi, isključite uređaj sa napajanja i kontaktirajte svog prodavca.

SIMPTOM	METODE PROVERE ILI PRILAGOĐAVANJA
Nema slike ili zvuka	Proverite da li je utikač naizmjenične struje u utičnici. Proverite da li je prekidač u položaju ON.
Slika je normalna, ali nema zvuka	Proverite da li je jačina zvuka na minimalnim podešavanjima ili je pritisnut taster MUTE.
Daljinski upravljač ne radi	Proverite da li je napajanje TV uključeno. Proverite da li baterije rade i jesu li pravilno postavljene. Uverite se da infracrveni prozor za prijem na televizoru nije izložen jakom osvetljenju ili je blokiran na bilo koji način.
Nema prijema nijednog TV signala	Uverite se da je prekidač SOURCE podešen na TV. Proverite lokaciju i vezu antene. Ponovo proverite način podešavanja.
Nema programskih signala koji se emituju iz spoljnog izvora	Proverite taster SOURCE da biste se uverili da je u ispravnom položaju za prijem.
Problemi sa kontrastom i osvetljenošću	Izvršite neophodno podešavanje relevantnih podešavanja.
Naizmjenično slab kontrast i bleđe boje na svim kanalima	Proverite položaj antene.
Na ekranu se pojavljuju tačkaste linije ili pruge	Možda postoje smetnje zbog drugog električnog proizvoda. Premestite uređaj ako i dalje postoje smetnje.
Snežna slika	Proverite da li antena ima prekinut strujni krug, slab spoj ili vidljiva oštećenja.
Duple slike ili fantomske slike	Proverite položaj i smer antene - jak vetar može prouzrokovati njeno pomeranje. Takođe proverite da li su planine ili visoke zgrade možda problem. Manje podešavanje smera antene trebalo bi da svede fantomske slike na minimum.

Napomena: Spoljno podešavanje krova / antene treba prepustiti osobi odgovarajućih kvalifikacija.

STAND INSTALLATION

Stand Installation

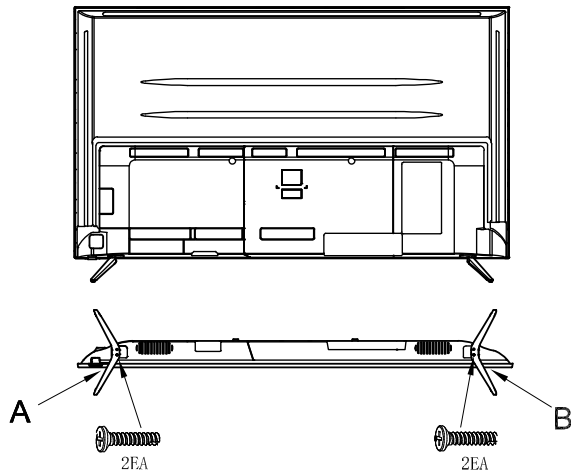
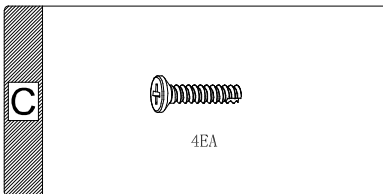
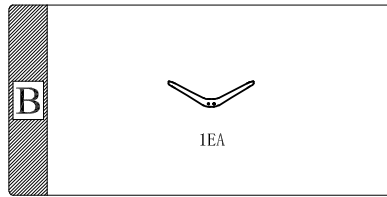
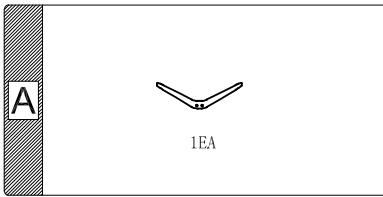



Nadamo se da ste pažljivo pročitali uputstva i da ćete ih se pridržavati.
Za više informacija o FOX uređajima posetite našu internet stranicu:

www.foxelectronics.rs

Ovaj dokument je originalno proizveden i objavljen od strane proizvođača, brenda FOX, i preuzet je sa njihove zvanične stranice. S obzirom na ovu činjenicu, Tehnoteka ističe da ne preuzima odgovornost za tačnost, celovitost ili pouzdanost informacija, podataka, mišljenja, saveta ili izjava sadržanih u ovom dokumentu.

Napominjemo da Tehnoteka nema ovlašćenje da izvrši bilo kakve izmene ili dopune na ovom dokumentu, stoga nismo odgovorni za eventualne greške, propuste ili netačnosti koje se mogu naći unutar njega. Tehnoteka ne odgovara za štetu nanесenu korisnicima pri upotrebi netačnih podataka. Ukoliko imate dodatna pitanja o proizvodu, ljubazno vas molimo da kontaktirate direktno proizvođača kako biste dobili sve detaljne informacije.

Za najnovije informacije o ceni, dostupnim akcijama i tehničkim karakteristikama proizvoda koji se pominje u ovom dokumentu, molimo posetite našu stranicu klikom na sledeći link:

<https://tehnoteka.rs/p/fox-televizor-65wos620d-akcija-cena/>