

Uputstvo za upotrebu (EN)

TRISTAR ventilator VE-5951

★ ★ ★ ●
TRISTAR



Tehnoteka je online destinacija za upoređivanje cena i karakteristika bele tehnike, potrošačke elektronike i IT uređaja kod trgovinskih lanaca i internet prodavnica u Srbiji. Naša stranica vam omogućava da istražite najnovije informacije, detaljne karakteristike i konkurentne cene proizvoda.

Posetite nas i uživajte u ekskluzivnom iskustvu pametne kupovine klikom na link:

<https://tehnoteka.rs/p/tristar-ventilator-ve-5951-akcija-cena/>

★★★
TRISTAR



- EN | Instruction manual
- NL | Gebruiksaanwijzing
- FR | Mode d'emploi
- DE | Bedienungsanleitung
- ES | Manual de usuario
- PT | Manual de utilizador
- IT | Manuele utente
- SV | Bruksanvisning
- PL | Instrukcja obsługi
- CS | Návod na použití
- SK | Návod na použitie

VE-5951/VE-5953/VE-5970/VE-5971/VE-5972/VE-5973/VE-5974

PARTS DESCRIPTION / ONDERDELENBESCHRIJVING / DESCRIPTION DES PIÈCES / TEILEBESCHREIBUNG / DESCRIPCIÓN DE LAS PIEZAS / DESCRIÇÃO DOS COMPONENTES / DESCRIZIONE DELLE PARTI / BESKRIVNING AV DELAR / OPIS CZĘŚCI / POPIS SOUČÁSTÍ / POPIS SOUČASTI



EN Instruction manual

SAFETY

- This appliance can be used by children aged from 8 years and above and persons with reduced physical, sensory or mental capabilities or lack of experience and knowledge if they have been given supervision or instruction concerning use of the appliance in a safe way and understand the hazards involved. Children shall not play with the appliance. Cleaning and user maintenance shall not be made by children without supervision.
- By ignoring the safety instructions the manufacturer cannot be held responsible for the damage.
- If the supply cord is damaged, it must be replaced by the manufacturer, its service agent or similarly qualified persons in order to avoid a hazard.
- Never move the appliance by pulling the cord and make sure the cord cannot become entangled.
- The appliance must be placed on a stable, level surface.
- The user must not leave the appliance unattended while it is connected to the supply.
- This appliance is only to be used for household purposes and only for the purpose it is made for.
- To protect yourself against an electric shock, do not immerse the cord, plug or appliance in the water or any other liquid.
- Never insert your fingers or any other object into the air outlet. Take special care to warn children of these dangers.
- Do not use the unit:
 - near a source of fire.
 - in an area exposed to direct sunlight.
 - in an area where water is likely to splash.
 - near a bath, a shower or a swimming pool.
- **WARNING:** Do not wrap the cable around the main body of the appliance during or after use.
- **WARNING:** Misuse of the appliance could cause personal injury.
- This appliance is intended to be used in household and similar applications such as:
 - Staff kitchen areas in shops, offices and other working environments.
 - By clients in hotels, motels and other residential type environments.
 - Bed and breakfast type environments.
 - Farm houses.



This product complies with conformity requirements of the applicable European regulations or directives.



Waste electrical products should not be disposed of with household waste. Please recycle where facilities exist. Check with your local Authority or local store for recycling advice.



The Green Dot is the registered trademark of Der Grüne Punkt – Duales System Deutschland GmbH and is protected as a trademark worldwide. The logo may only be used by customers of DSD GmbH holding a valid trademark usage contract or by engaged waste management companies within the Federal Republic of Germany. This also applies to reproduction of the logo by third parties in a dictionary, an encyclopaedia or an electronic database containing a reference manual.



The universal recycling symbol, logo, or icon is an internationally recognized symbol used to designate recyclable materials. The recycling symbol is in the public domain and is not a trademark.



The Eurasian Conformity mark (EAC) is a certification mark to indicate products that conform to all technical regulations of the Eurasian Customs Union.



The product and packaging materials are recyclable, subject to extended manufacturer responsibility. Dispose it separately, following the illustrated packaging symbols, for better waste treatment. The Triman logo is valid in France only.

PARTS DESCRIPTION

1. Speed adjustment knob
2. Oscillation knob
3. Fan

ASSEMBLY THE FAN

- Remove the base nut from the standing pipe. And then insert the standing pipe into the hole of base, put the heavy base under the base. Fit the base nut back to the standing pipe and screw it on firmly.
- Remove the 4 screws from the motor unit.

- Fit the rear fan grill onto the motor unit. Make sure that the 4 holes on the motor match the 4 holes on the rear fan grill. Fit the 4 screws and screw it on firmly.
- Put the blade on the motor unit and carefully tighten the screw.
- Fit the front fan grill onto the rear cage and fix them together using the metal clips. Tighten the small screw.
- Put the motor unit on the top of the standing pipe, screw it well.

BEFORE THE FIRST USE

- Take the appliance and accessories out the box. Remove the stickers, protective foil or plastic from the device.
- Place the device on a flat stable surface and ensure a minimum of 10 cm. free space around the device. This device is not suitable for installation in a cabinet or for outside use.
- Put the power cable into the socket. (Note: Make sure the voltage which is indicated on the device matches the local voltage before connecting the device. Voltage 220V-240V ~ 50-60Hz).
- Be careful when mounting the blades (the blades can be sharp).

USE

- Set the speed adjustment knob to the desired position.
- To make the fan head oscillate, push down the Oscillation Knob.
- To stop the fan head from oscillating, pull-up the Oscillation Knob.
- The head of the fan can be adjusted up or down, to do this loosen the adjusting knob, adjust the fan to the desired angle, to secure tighten the adjusting knob.

ENVIRONMENT



This appliance should not be put into the domestic garbage at the end of its durability, but must be offered at a central point for the recycling of electric and electronic domestic appliances. This symbol on the appliance, instruction manual and packaging puts your attention to this important issue. The materials used in this appliance can be recycled. By recycling of used domestic appliances you contribute an important push to the protection of our environment. Ask your local authorities for information regarding the point of recollection.

Support

You can find all available information and spare parts at www.tristar.eu!

NL Gebruiksaanwijzing

VEILIGHEID

- Dit apparaat kan worden gebruikt door kinderen vanaf 8 jaar en door personen met verminderde lichamelijke, zintuiglijke of geestelijke vermogens of gebrek aan de benodigde ervaring en kennis indien ze onder toezicht staan of instructies krijgen over hoe het apparaat op een veilige manier kan worden gebruikt alsook de gevaren begrijpen die met het gebruik samenhangen. Kinderen mogen niet met het apparaat spelen. Reiniging en onderhoud mogen niet worden uitgevoerd door kinderen indien ze niet onder toezicht worden gehouden.
- Als u de veiligheidsinstructies negeert, kan de fabrikant niet verantwoordelijk worden gehouden voor de mogelijke schade.
- Als het netsnoer beschadigd is, moet het worden vervangen door de fabrikant, de onderhoudsmonteur van de fabrikant of door personen met een soortgelijke kwalificatie om gevaar te voorkomen.
- Verplaats het apparaat nooit door aan het snoer te trekken en zorg dat het snoer niet in de war kan raken.
- Het apparaat moet op een stabiele, vlakke ondergrond worden geplaatst.
- De gebruiker mag het apparaat niet onbeheerd achterlaten terwijl het op de voeding is aangesloten.
- Dit apparaat is uitsluitend voor huishoudelijk gebruik en voor het doel waar het voor bestemd is.
- Dompel het snoer, de stekker of het apparaat niet onder in water of andere vloeistoffen om elektrische schokken te voorkomen.
- Steek nooit uw vingers of een voorwerp in de luchtuitlaat. Waarschuw kinderen voor deze gevaren.
- Gebruik het apparaat niet:
 - in de buurt van vuur.
 - in een gebied dat wordt blootgesteld aan direct zonlicht.
 - in een gebied met een grote kans op spattend water.
 - in de buurt van een bad, douche of zwembad.
- **WAARSCHUWING:** Wikkel het snoer tijdens of na gebruik niet om het hoofddeel van het apparaat.
- **WAARSCHUWING:** Onjuist gebruik van het apparaat kan leiden tot persoonlijk letsel.
- Dit apparaat is bedoeld voor huishoudelijk en soortgelijk gebruik, zoals:
 - Personeelskeukens in winkels, kantoren en andere werkomgevingen.
 - Door gasten in hotels, motels en andere residentiële omgevingen.
 - Bed&Breakfast-type omgevingen.
 - Boerderijen.



Dit product voldoet aan de conformiteitsvereisten van de toepasselijke Europese regelgeving en richtlijnen.



Gooi elektrische producten niet weg als huishoudelijk afval. Recycle het product wanneer dit mogelijk is. Neem contact op met uw plaatselijke autoriteiten of een lokaal verkooppunt voor advies over recycling.



The Green Dot is het geregistreerde handelsmerk van Der Grüne Punkt - Duales System Deutschland GmbH en is een wereldwijd beschermd handelsmerk. Het logo mag uitsluitend worden gebruikt door klanten van DSD GmbH die in het bezit zijn van een geldig handelsmerkgebruikscontract of door aangewezen afvalverwerkingsbedrijven binnen de Bondsrepubliek Duitsland. Dit geldt ook voor de productie van het logo door derden in een woordenboek, een encyclopedie of een elektronische databank met een naslagwerk.



Het universele recyclingssymbool, -logo of -pictogram is een internationaal erkend symbool dat wordt gebruikt om recyclebare materialen aan te duiden. Het recyclingssymbool behoort tot het publieke domein en is geen handelsmerk.



Het Euraziatische conformiteitsmerk (EAC) is een certificeringsmerk om producten aan te duiden die voldoen aan alle technische voorschriften van de Euraziatische douane-unie.



Het product en de verpakkingsmaterialen zijn recyclebaar, binnen de grenzen van de uitgebreide verantwoordelijkheid van de fabrikant. Verwijder het geschieden, volgens de geïllustreerde verpakkingsymbolen, voor een betere afvalverwerking. Het Triman-logo is alleen in Frankrijk geldig.

ONDERDELENBESCHRIJVING

1. Snelheidsknop
2. Oscillatieknop
3. Ventilator

MONTAGE VAN DE VENTILATOR (VE-5951/VE-5971)

- Verwijder de basismoer uit de staande buis. Doe vervolgens de staande buis in het gat van de basis en plaats het zware basisblok onder de basis. Zet de basismoer terug op de staande buis en schroef deze goed vast.
- Verwijder de 4 schroeven van de motoreenheid.
- Bevestig het achterrooster op de motoreenheid. Controleer of de 4 gaten op de motor overeenkomen met de 4 gaten op het achterrooster van de ventilator. Plaats de 4 schroeven en draai deze goed vast.
- Zet het blad op de motoreenheid en draai de schroef voorzichtig vast.
- Plaats het voorrooster van de ventilator op de achterbehuizing en maak de onderdelen aan elkaar vast met de metalen klemmen. Draai de kleine schroef vast.
- Plaats de motoreenheid bovenop de staande buis en zet deze goed vast met de schroeven.

VOOR HET EERSTE GEBRUIK

- Haal het apparaat en de accessoires uit de doos. Verwijder de stickers, de beschermfolie of het plastic van het apparaat.
 - Plaats het apparaat op een vlakke, stabiele ondergrond. Zorg voor minimaal 10 cm vrije ruimte rondom het apparaat. Dit apparaat is niet geschikt voor inbouw of gebruik buitenshuis.
 - Sluit de voedingskabel aan op het stopcontact. (Let op: Zorg ervoor dat het op het apparaat aangegeven voltage overeenkomt met de plaatselijke netspanning. Voltage 220V-240V ~ 50-60Hz).
 - Wees voorzichtig bij het plaatsen van de bladen (deze kunnen scherp zijn).
- GBRUIK**
- Zet de snelheidsknop in de gewenste positie.
 - Druk op de oscillatieknop om de ventilatorkop te laten oscilleren.
 - Druk op de oscillatieknop om de ventilatorkop te laten stoppen met oscilleren.
 - De kop van de ventilator kan omhoog of omlaag ingesteld worden. Draai de instelknop los, stel de ventilator in de gewenste hoek en draai de instelknop vast om hem vast te zetten.

MILIEU



Dit apparaat mag aan het einde van de levensduur niet bij het normale huisafval worden gedeponerd, maar moet bij een speciaal inzamelpunt voor hergebruik van elektrische en elektronische apparaten worden aangeboden. Het symbool op het apparaat, in de gebruiksaanwijzing en op de verpakking attendeert u hierop. De in het apparaat gebruikte materialen kunnen worden gerecycled. Met het recyclen van gebruikte huishoudelijke apparaten levert u een belangrijke bijdrage aan de bescherming van ons milieu. Informeer bij uw lokale overheid naar het inzamelpunt.

Support

U kunt alle beschikbare informatie en reserveonderdelen vinden op www.tristar.eu!

FR Manuel d'instructions

SÉCURITÉ

- Cet appareil peut être utilisé par des enfants de 8 ans ou plus et des personnes présentant un handicap physique, sensoriel ou mental voire ne disposant pas des connaissances et de l'expérience nécessaires en cas de surveillance ou d'instructions sur l'usage de cet appareil en toute sécurité et de compréhension des risques impliqués. Les enfants ne doivent pas jouer avec l'appareil. Le nettoyage et la maintenance utilisateur ne doivent pas être confiés à des enfants sans surveillance.
- Si vous ignorez les consignes de sécurité, le fabricant ne peut être tenu pour responsable des dommages.
- Si le cordon d'alimentation est endommagé, il doit être remplacé par le fabricant, son réparateur ou des personnes qualifiées afin d'éviter tout risque.

- Ne déplacez jamais l'appareil en tirant sur le cordon et veillez à ce que celui-ci ne s'enroule pas.
- L'appareil doit être posé sur une surface stable et nivelée.
- L'utilisateur ne doit pas laisser l'appareil sans surveillance tant qu'il est branché sur l'alimentation électrique.
- Cet appareil est uniquement destiné à des utilisations domestiques et seulement dans le but pour lequel il est fabriqué.
- Afin de vous éviter un choc électrique, n'immergez pas le cordon, la prise ou l'appareil dans de l'eau ou autre liquide.
- Ne jamais insérer les doigts ou d'autres objets dans la sortie d'air. Soyez particulièrement attentif à avertir les enfants de ces dangers.
- Ne pas utiliser l'appareil :
 - près d'une source d'ignition.
 - dans un espace exposé à la lumière directe du soleil.
 - à proximité d'éclaboussures possibles d'eau.
 - près d'un bain, d'une douche ou d'une piscine.
- **AVERTISSEMENT :** Ne pas enrouler le câble autour du corps principal de l'appareil pendant ou après utilisation.
- **AVERTISSEMENT :** Une mauvaise utilisation de l'appareil peut provoquer des blessures.
- Cet appareil est destiné à une utilisation domestique et aux applications similaires, notamment :
 - Coin cuisine des commerces, bureaux et autres environnements de travail.
 - Hôtels, motels et autres environnements de type résidentiel.
 - Environnements de type chambre d'hôtes.
 - Fermes.



Ce produit satisfait aux exigences de conformité des règlements ou directives européens applicables.



Les produits électriques usagés ne doivent pas être éliminés avec les ordures ménagères. Veuillez les recycler là où il existe des installations appropriées. Consultez les autorités locales ou votre magasin local pour obtenir des conseils sur le recyclage.



Le Point vert est une marque déposée de Der Grüne Punkt - Duales System Deutschland GmbH et est une marque déposée dans le monde entier. Le logo ne peut être utilisé que par des clients de DSD GmbH titulaires d'une licence valide d'utilisation de la marque ou par des entreprises engagées dans la gestion des déchets en République Fédérale Allemande. Cela s'applique également à la reproduction du logo par des tiers dans un dictionnaire, une encyclopédie ou une base de données électronique contenant un manuel de référence.

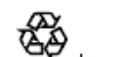

Le symbole, le logo ou l'icône universel de recyclage est un symbole internationalement reconnu utilisé pour désigner les matériaux recyclables. Le symbole du recyclage relève du domaine public et n'est pas une marque déposée.



La marque de conformité eurasienne (EAC) est une marque de certification destinée à indiquer les produits conformes à toutes les réglementations techniques de l'Union douanière eurasienne.



Le produit et les matériaux d'emballage sont recyclables, sous réserve de la responsabilité étendue du fabricant. Par souci de bon traitement des déchets, mettez-le au rebut séparément, en suivant les symboles d'emballage illustrés. Le logo Triman n'est valable qu'en France.

DESCRIPTION DES PIÈCES

1. Bouton de réglage de vitesse
2. Bouton d'oscillation
3. Ventilateur

ASSEMBLER LE VENTILATEUR (VE-5951/VE-5971)

- Retirez l'écrou à embase du tube. Insérez ensuite le tube dans le trou de la base, et installez la base lourde sous la base. Positionnez et revissez fermement l'écrou à embase sur la conduite.
- Retirez les 4 vis du bloc moteur.
- Installez la grille arrière du ventilateur sur le bloc moteur. Assurez-vous que les 4 trous sur le moteur correspondent aux 4 trous sur la grille arrière du ventilateur. Positionnez et vissez fermement les 4 vis.
- Placez la lame sur le bloc moteur et vissez soigneusement la vis.
- Positionnez la grille avant du ventilateur sur la cage arrière et fixez-les ensemble en utilisant les clips métalliques. Serrez la petite vis.
- Mettez le bloc moteur sur le haut du tube et vissez-le bien.

AVANT LA PREMIÈRE UTILISATION

- Sortez l'appareil et les accessoires hors de la boîte. Retirez les autocollants, le film protecteur ou le plastique de l'appareil.
- Mettez l'appareil sur une surface stable plate et assurez un dégagement tout autour de l'appareil d'au moins 10 cm. Cet appareil ne convient pas à une installation dans une armoire ou à un usage à l'extérieur.
- Put the power cable into the socket. (Note: Make sure the voltage which is indicated on the device matches the local voltage before connecting the device. Voltage 220V-240V ~ 50-60Hz).
- Soyez prudent lorsque vous montez les lames (elles peuvent être tranchantes).

UTILISATION

- Réglez le bouton de réglage de vitesse sur la position voulue.
- Pour que la tête du ventilateur oscille, enfoncez le Bouton d'Oscillation.
- Pour que la tête du ventilateur cesse d'osciller, tirez le Bouton d'Oscillation.

- La tête du ventilateur est réglable vers le haut ou le bas. Pour ce faire, desserrez le bouton de réglage, ajustez le ventilateur selon l'angle voulu puis serrez fermement le bouton de réglage.

ENVIRONNEMENT



Cet appareil ne doit pas être jeté avec les déchets ménagers à la fin de sa durée de vie, il doit être remis à un centre de recyclage pour les appareils électriques et électroniques. Ce symbole sur l'appareil, le manuel d'utilisation et l'emballage attire votre attention sur un point important. Les matériaux utilisés dans cet appareil sont recyclables. En recyclant vos appareils, vous contribuez de manière significative à la protection de notre environnement. Renseignez-vous auprès des autorités locales pour connaître les centres de collecte des déchets.

Support

Vous retrouvez toutes les informations et pièces de rechange sur www.tristar.eu!

DE Bedienungsanleitung

SICHERHEIT

- Dieses Gerät darf von Kindern ab 8 Jahren und von Personen mit eingeschränkten körperlichen, sensorischen oder geistigen Fähigkeiten oder einem Mangel an Erfahrung und Kenntnissen verwendet werden, sofern diese Personen beaufsichtigt oder über den sicheren Gebrauch des Geräts unterrichtet wurden und die damit verbundenen Gefahren verstanden haben. Kinder dürfen mit dem Gerät nicht spielen.
- Beim Ignorieren der Sicherheitshinweise kann der Hersteller nicht für Schäden haftbar gemacht werden.
- Ist das Netzkaabel beschädigt, muss es vom Hersteller, dem Kundendienst oder ähnlich qualifizierten Personen ersetzt werden, um Gefahren zu vermeiden.
- Bewegen Sie das Gerät niemals durch Ziehen am Kabel, und stellen Sie sicher, dass sich das Kabel nicht verwickeln kann.
- Das Gerät muss auf einer ebenen, stabilen Fläche platziert werden.
- Das Gerät darf nicht unbeaufsichtigt sein, wenn es eingesteckt ist.
- Dieses Gerät darf nur für den Haushaltsgebrauch und nur für den Zweck benutzt werden, für den es hergestellt wurde.
- Tauchen Sie das Kabel, den Stecker oder das Gerät nicht in Wasser oder andere Flüssigkeiten, um einen elektrischen Schlag zu vermeiden.
- Stecken Sie keinesfalls Ihre Finger oder Gegenstände in die Luftausschöpfung. Weisen Sie insbesondere Kinder auf solche Gefahren hin.
- Benutzen Sie das Gerät nicht:
 - in der Nähe einer Feuerstelle
 - in Bereichen, die direkter Sonneneinstrahlung ausgesetzt sind
 - in Bereichen, in denen Wasser verspritzt werden könnte
 - in der Nähe einer Badewanne, Dusche oder eines Swimmingpools
- **WARNING:** Wickeln Sie das Kabel beim oder nach dem Betrieb nicht um das Gehäuse.
- **WARNING:** Die unsachgemäße Benutzung des Geräts kann zu Verletzungen führen.
- Dieses Gerät ist dazu bestimmt, im Haushalt und ähnlichen Anwendungen verwendet zu werden, wie beispielsweise:
 - In Küchen für Mitarbeiter in Läden, Büros und anderen gewerblichen Bereichen.
 - Von Kunden in Hotels, Motels und anderen Wohnrichtungen.
 - In Frühstückspensionen.
 - In Gutshäusern.



Dieses Produkt erfüllt die Konformitätsanforderungen geltender EU-Vorschriften oder -Richtlinien.



Elektroaltgeräte dürfen nicht im Hausmüll entsorgt werden. Bitte zur Weiterverwertung in vorhandenen Einrichtungen abgeben. Erkundigen Sie sich bei den zuständigen Behörden oder im Fachhandel nach Recycling-Möglichkeiten.



Der Grüne Punkt ist das eingetragene Markenzeichen der „Der Grüne Punkt – Duales System Deutschland GmbH“ und ist weltweit als Marke geschützt. Das Logo darf nur von Kunden der DSD GmbH, welche über einen gültigen Markennutzungsvertrag verfügen, oder von beauftragten Entsorgungsunternehmen innerhalb der Bundesrepublik Deutschland genutzt werden. Dies gilt auch für die Darstellung des Logos durch Dritte in einem Wörterbuch, einer Enzyklopädie oder einer elektronischen Datenbank, welche ein Nachschlagewerk enthält.



WWW.TRISTAR.EU
Tristar Europe B.V. | Swardenstraat 65
5048 AV Tilburg | The Netherlands



Das universelle Recycling-Symbol, -Logo oder -Zeichen ist ein international anerkanntes Symbol zur Kennzeichnung von recycelbaren Materialien. Das Recycling-Symbol ist gemeinfrei und kein Markenzeichen.



Das Eurasische Konformitätszeichen (EAC) ist ein Zertifizierungszeichen zur Kennzeichnung von Produkten, die allen technischen Vorschriften der Eurasischen Zollunion entsprechen.



Das Produkt und die Verpackungsmaterialien sind recycelbar und unterliegen der erweiterten Herstellerverantwortung. Entsorgen Sie es separat und folgen Sie den auf der Verpackung abgebildeten Symbolen für eine bessere Abfallbehandlung. Das Triman-Logo ist nur in Frankreich gültig.

TEILEBESCHREIBUNG

- Geschwindigkeitseinstellknopf
- Oszillationsknopf
- Lüfter

MONTAGE DES LÜFTERS (VE-5951/VE-5971)

- Entfernen Sie die Sockelmutter vom Standrohr. Setzen Sie das Standrohr dann in das Loch im Sockel ein; tun Sie den schweren Sockel unter den Sockel. Setzen Bringen Sie die Sockelmutter wieder am Standrohr an und ziehen Sie sie fest an.
- Entfernen Sie die vier Schrauben von der Motoreinheit.
- Bringen Sie das rückwärtige Lüftergitter an der Motoreinheit an. Achten Sie darauf, dass die vier Löcher am Motor mit den vier Löchern am rückwärtigen ausgerichtet sind. Bringen Sie die vier Schrauben an und ziehen Sie sie fest an.
- Bringen Sie das Schaufelrad an der Motoreinheit an und ziehen Sie die Schrauben sorgfältig fest.
- Bringen Sie das vordere Lüftergitter am hinteren Kasten an und fixieren Sie beide Teile mit den Metallclips. Ziehen Sie die kleine Schraube fest.
- Setzen Sie die Motoreinheit oben auf das Standrohr und schrauben Sie sie sorgfältig fest.

VOR DER ERSTEN INBETRIEBNAHME

- Nehmen Sie das Gerät und das Zubehör aus der Verpackung. Entfernen Sie sämtliche Aufkleber, Schutzfolien und Transportsicherungen vom Gerät.
- Stellen Sie das Gerät auf eine ebene und stabile Fläche und halten Sie einen Abstand von mindestens 10 cm um das Gerät herum ein. Dieses Gerät ist nicht für den Anschluss oder die Verwendung in einem Schrank oder im Freien geeignet.
- Put the power cable into the socket. (Note: Make sure the voltage which is indicated on the device matches the local voltage before connecting the device. Voltage 220V-240V ~ 50-60Hz).
- Seien Sie vorsichtig bei der Montage der Klängen (die Klängen können scharf sein).

GEBRAUCH

- Stellen Sie den Geschwindigkeitseinstellknopf auf die gewünschte Position.
- Drücken Sie den Oszillationsknopf herunter, damit der Lüfterkopf oszilliert.
- Ziehen Sie auf den Oszillationsknopf nach oben, damit der Lüfterkopf nicht mehr oszilliert.
- Der Kopf des Lüfters kann nach oben oder unten verstellt werden. Lösen Sie hierzu den Einstellknopf, stellen Sie den Lüfter auf den gewünschten Winkel ein und ziehen Sie den Einstellknopf zum Sichern an.

UMWELT

- Dieses Gerät darf am Ende seiner Lebenszeit nicht im Hausmüll entsorgt werden, sondern an einer Sammelstelle für das Recycling von elektrischen und elektronischen Haushaltsgeräten abgegeben werden. Das Symbol auf dem Gerät, in der Bedienungsanleitung und auf der Verpackung macht Sie auf dieses wichtige Thema aufmerksam. Da in diesem Gerät verwendeten Materialien können recycelt werden. Durch das Recyceln gebrauchter Haushaltsgeräte leisten Sie einen wichtigen Beitrag zum Umweltschutz. Fragen Sie Ihre örtliche Behörde nach Informationen über eine Sammelstelle.

Support

Sämtliche verfügbaren Informationen und Ersatzteile finden Sie unter www.tristar.eu

ES Manual de instrucciones

SEGURIDAD

- Este aparato puede ser utilizado por niños a partir de los 8 años y por personas con capacidades físicas, sensoriales o mentales reducidas, o que no tengan experiencia ni conocimientos, sin son supervisados o instruidos en el uso del aparato de forma segura y entiendo los riesgos implicados. Los niños no pueden jugar con el aparato. Los niños no podrán realizar la limpieza ni el mantenimiento reservado al usuario a menos que cuenten con supervisión.
- Si ignora las instrucciones de seguridad, eximirá al fabricante de toda responsabilidad por posibles daños.
- Si el cable de alimentación está dañado, corresponde al fabricante, al representante o a una persona de cualificación similar su reemplazo para evitar peligros.
- Nunca mueva el aparato tirando del cable y asegúrese de que no se pueda enredar con el cable.
- El aparato debe colocarse sobre una superficie estable y nivelada.
- El usuario no debe dejar el aparato sin supervisión mientras esté conectado a la red eléctrica.
- Este aparato se debe utilizar únicamente para el uso doméstico y sólo para las funciones para las que se ha diseñado.
- Para protegerse contra una descarga eléctrica, no sumerja el cable, el enchufe ni el aparato en el agua o cualquier otro líquido.

- No introduzca los dedos ni ningún otro objeto en la salida de aire. Preste especial atención a advertir a los niños de estos peligros.
- No utilice la unidad:
 - cerca de una fuente de fuego.
 - en un lugar expuesto a la luz solar directa.
 - en un lugar donde pueda salpicar agua.
 - cerca de un baño, una ducha o una piscina.
- ADVERTENCIA:** No enrolle el cable alrededor de la unidad principal del aparato durante el uso o tras utilizarlo.
- ADVERTENCIA:** El uso inadecuado del aparato podría provocar daños personales.
- Este aparato se ha diseñado para el uso en el hogar y en aplicaciones similares, tales como:
 - Zonas de cocina para el personal en tiendas, oficinas y otros entornos de trabajo.
 - Cientes en hoteles, moteles y otros entornos de tipo residencial.
 - Entornos de tipo casa de huéspedes.
 - Granjas.

CE

Este producto cumple con los requisitos de conformidad de las normativas o directivas europeas aplicables.



Los productos eléctricos no deben desecharse junto a los residuos domésticos. Reciclelos en las instalaciones correspondientes. Pregunte las indicaciones de reciclaje a las autoridades locales o en su tienda local.



The Green Dot es la marca registrada de Der Grüne Punkt – Duales System Deutschland GmbH y está protegida como marca comercial en todo el mundo. El logotipo solo puede usarse por clientes de DSD GmbH con un contrato válido para uso de la marca comercial, o por empresas participantes de gestión de residuos en la República Federal de Alemania. Esto también se aplica para la reproducción del logo por terceros en un diccionario, enciclopedia o base electrónica de datos que incluya un manual de referencia.



El símbolo, logo o icono universal de reciclaje es un símbolo reconocido en todo el mundo y usado para designar materiales reciclables. Este símbolo de reciclaje es de dominio público y no es una marca comercial.



La marca de conformidad euroasiática (EAC, por sus siglas en inglés) es una marca de certificación para indicar los productos que cumplen con todas las normas técnicas de la Unión Aduanera Euroasiática.



El producto y los materiales de embalaje son reciclables y están sujetos a una garantía extendida del fabricante. Elimínelos por separado y respetando los símbolos mostrados en el embalaje, para facilitar la gestión de residuos. El logo de Triman solo es válido en Francia.

DESCRIPCIÓN DE LOS COMPONENTES

- Mando de ajuste de velocidad
- Mando de oscilación
- Ventilador

MONTAJE DEL VENTILADOR (VE-5951/VE-5971)

- Retire la tuerca de la base del tubo vertical. A continuación, inserte el tubo vertical en el orificio de la base y coloque la base pesada debajo de la base. Coloque la tuerca de la base nuevamente en el tubo vertical y atomíllela con firmeza.
- Retire los 4 tornillos de la unidad del motor.
- Coloque la rejilla trasera del ventilador en la unidad del motor. Asegúrese de que los 4 orificios del motor coincidan con los 4 orificios de la rejilla trasera del ventilador. Coloque los 4 tornillos y apriételes con firmeza.
- Coloque la cuchilla en la unidad del motor y apriete con cuidado el tornillo.
- Coloque la rejilla frontal del ventilador en la caja posterior y fjela con los clips metálicos. Apriete el tornillo pequeño.
- Coloque la unidad del motor en la parte superior del tubo vertical y atomíllela bien.

ANTES DEL PRIMER USO

- Saque el aparato y los accesorios de la caja. Quite los adhesivos, la lámina protectora o el plástico del dispositivo.
- Coloque el dispositivo sobre una superficie plana estable y asegúrese de tener un mínimo de 10 cm de espacio libre alrededor del mismo. Este dispositivo no es apropiado para ser instalado en un armario o para el uso en exteriores.
- Put the power cable into the socket. (Note: Make sure the voltage which is indicated on the device matches the local voltage before connecting the device. Voltage 220V-240V ~ 50-60Hz).
- Lleve cuidado cuando monte las aspas (pueden estar afiladas).

- Sitúe el mando de ajuste de velocidad en la posición deseada.
- Para que el cabezal del ventilador oscile, presione el mando de oscilación.
- Para que el cabezal del ventilador deje de oscilar, tire hacia arriba del mando de oscilación.
- El cabezal del ventilador puede ajustarse arriba o abajo, para ello afloje el mando de ajuste y ajuste el ventilador al ángulo deseado. Para fijar apriete el mando de ajuste.

MEDIO AMBIENTE



Este aparato no debe desecharse con la basura doméstica al final de su vida útil, sino que se debe entregar en un punto de recogida para el reciclaje de aparatos eléctricos y electrónicos. Este símbolo en el aparato, manual de instrucciones y embalaje quiere atraer su atención sobre esta importante cuestión. Los materiales utilizados en este aparato se pueden reciclar. Mediante el reciclaje de electrodomésticos, usted contribuye a fomentar la protección del medioambiente. Solicite más información sobre los puntos de recogida a las autoridades locales.

Supporte

Puede encontrar toda la información y recambios en www.tristar.eu

PT Manual de Instruções

SEGURANÇA

- Este aparelho pode ser utilizado por crianças com mais de 8 anos e por pessoas com capacidades físicas, sensoriais ou mentais reduzidas, assim como com falta de experiência e conhecimentos, caso sejam supervisionadas ou instruídas sobre como utilizar o aparelho de modo seguro e compreendam os riscos envolvidos. As crianças não devem brincar com o aparelho. A limpeza e manutenção pelo utilizador não devem ser realizadas por crianças sem supervisão.
- O fabricante não pode ser responsabilizado por quaisquer danos se ignorar as instruções de segurança.
- Se o cabo de alimentação estiver danificado, deve ser substituído pelo fabricante, o seu representante de assistência técnica ou alguém com qualificações semelhantes para evitar perigos.
- Nunca desloque o aparelho puxando pelo cabo e certifique-se de que este nunca fica preso.
- O aparelho deve ser colocado numa superfície plana e estável.
- O utilizador não deve abandonar o aparelho enquanto este estiver ligado à alimentação.
- Este aparelho destina-se apenas a utilização doméstica e para os fins para os quais foi concebido.

- Para se proteger contra choques elétricos, não mergulhe o cabo, a ficha nem o aparelho em água ou qualquer outro líquido.

- Nunca introduza os dedos ou qualquer objeto na saída de ar. Tenha o especial cuidado de avisar as crianças destes perigos.

- Não utilize a unidade:
 - perto de uma fonte de incêndio.
 - numa área exposta a radiação solar direta.
 - numa área onde há probabilidade de salpicar água.
- Atente para uma banheira, chuveiro ou piscina.
- AVISO:** Nunca enrole o cabo em volta do corpo principal da ventoinha.
- AVISO:** O uso indevido da ventoinha pode causar ferimentos.
- Este aparelho destina-se a ser usado em aplicações domésticas e semelhantes tais como:
 - Zonas de cozinha profissional em lojas, escritórios e outros ambientes de trabalho.
 - Por clientes de hotéis, moteis e outros ambientes de tipo residencial.
 - Ambientes de dormida e pequeno almoço.
 - Quintas.

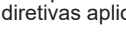
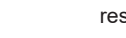

Os produtos elétricos não devem ser eliminados juntamente com o lixo doméstico. Faça a reciclagem dos mesmos nos locais adequados para tal. Contacte a loja ou as autoridades locais para obter informações sobre a reciclagem.



The Green Dot é uma marca comercial registada da Der Grüne Punkt – Duales System Deutschland GmbH e é uma marca comercial protegida em todo o mundo. O logótipo só poderá ser usado pelos clientes da DSD GmbH que detêmham um contrato de marca comercial válido ou por empresas envolvidas na gestão de resíduos, no território da República Federal da Alemanha. Isto também se aplica à reprodução do logótipo por terceiros num dicionário, enciclopédia ou base de dados eletrónica que contenha um manual de referência.

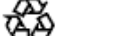

O símbolo, logótipo ou ícone universal de reciclagem é um símbolo internacionalmente reconhecido que é usado para designar materiais recicláveis. O símbolo de reciclagem é do domínio público e não é uma marca comercial.



A marca de conformidade da Eurásia (EAC) é uma marca de certificação para indicar produtos que estão em conformidade com todos os regulamentos técnicos da União Aduaneira da Eurásia.



Os materiais do produto e da embalagem são recicláveis e estão sujeitos à responsabilidade alargada do fabricante. Elimine-os em separado, seguindo os símbolos ilustrados na embalagem, para um tratamento de resíduos mais correto. O logótipo Triman apenas é válido em França.

DESCRIÇÃO DAS PEÇAS

- Botão de ajuste de velocidade
- Botão de oscilação
- Ventoinha

MONTAGEM DA VENTONINHA (VE-5951/VE-5971)

- Remova a porca da base do tubo vertical. Em seguida, insira o tubo vertical no orifício da base e coloque o peso sob a base. Volte a inserir a porca no tubo vertical e aperte firmemente.
- Remova os 4 parafusos da unidade motora.
- Encaixe a grelha traseira da ventoinha na unidade motora. Certifique-se de que os 4 orifícios do motor estão alinhados com os 4 orifícios da grelha traseira da ventoinha. Insira os 4 parafusos e aperte-os firmemente.
- Coloque a lâmina na unidade motora e aperte o parafuso com cuidado.
- Encaixe a grelha dianteira da ventoinha na secção traseira e prenda-as entre si com os cliques de metal. Aperte o parafuso pequeno.
- Coloque a unidade motora no topo do tubo vertical e aperte bem.

ANTES DA PRIMEIRA UTILIZAÇÃO

- Retire o aparelho e os acessórios da caixa. Retire os autocolantes, a película ou plástico de proteção do aparelho.
- Coloque o aparelho sobre uma superfície plana e estável e deixe, no mínimo, 10 cm de espaço livre à volta do aparelho. Este aparelho não está adaptado para a instalação num armário ou para a utilização no exterior.
- Put the power cable into the socket. (Note: Make sure the voltage which is indicated on the device matches the local voltage before connecting the device. Voltage 220V-240V ~ 50-60Hz).
- Tenha cuidado ao montar as lâminas (podem estar afiadas).

UTILIZAÇÃO

- Coloque o botão de ajuste de velocidade na posição pretendida.
- Para que a cabeça da ventoinha oscile, prima o botão de oscilação.
- Para impedir que a cabeça da ventoinha oscile, prima o botão de oscilação.
- A cabeça da ventoinha pode ser ajustada para cima ou para baixo, para tal desapeite o botão de ajuste, ajuste a ventoinha para o ângulo pretendido e, para fixar, aperte o botão de ajuste.

AMBIENTE

Este aparelho não deve ser depositado no lixo doméstico no fim da sua vida útil, mas deve ser entregue num ponto central de reciclagem de aparelhos domésticos elétricos e eletrónicos. Este símbolo indicado no aparelho, no manual de instruções e na embalagem chama a sua atenção para a importância desta questão. Os materiais utilizados neste aparelho podem ser reciclados. Ao reciclar aparelhos domésticos usados, está a contribuir de forma significativa para a proteção do nosso ambiente. Solicite às autoridades locais informações relativas aos pontos de recolha.

Assistência

Encontra todas as informações e peças de substituição disponíveis em www.tristar.eu!

IT Istruzioni per l'uso

SICUREZZA

- L'apparecchio può essere utilizzato da bambini di almeno 8 anni e da persone con ridotte capacità fisiche, sensoriali o mentali oppure senza la necessaria pratica ed esperienza sotto la supervisione di un adulto o dopo aver ricevuto adeguate istruzioni sull'uso in sicurezza dell'apparecchio e aver compreso i possibili rischi. I bambini non devono giocare con l'apparecchio. I bambini non devono eseguire interventi di manutenzione e pulizia senza supervisione.
- Il produttore non è responsabile di eventuali danni e lesioni conseguenti la mancata osservanza delle istruzioni di sicurezza.
- Se il cavo di alimentazione è danneggiato, deve essere sostituito dal produttore, da un addetto all'assistenza o da personale con qualifiche analoghe per evitare rischi.
- Non spostare mai l'apparecchio tirandolo per il cavo e controllare che il cavo non possa rimanere impigliato.
- Collocare l'apparecchio su una superficie stabile e piana.
- L'utente non deve lasciare l'apparecchio incustodito mentre è collegato alla rete elettrica.
- Questo apparecchio è destinato a un uso esclusivamente domestico e deve essere utilizzato soltanto per gli scopi previsti.
- Per proteggersi dalle scosse elettriche, non immergere il cavo, la spina o l'apparecchio nell'acqua né in qualsiasi altro liquido.
- Non inserire mai le dita od oggetti di alcun tipo nelle bocchette di uscita dell'aria. Avvertire in modo esauritivo e chiaro i bambini di questi pericoli.
- Non utilizzare l'apparecchio:
 - vicino a fiamme libere o fuochi;
 - in zone esposte alla luce diretta del sole;
 - in luoghi dove potrebbe essere esposto a schizzi di acqua;
 - vicino a bagni, docce o piscine.
- AVVERTENZA:** Non avvolgere il cavo attorno al corpo principale dell'apparecchio durante o dopo l'uso.
- AVVERTENZA:** L'uso improprio dell'apparecchio può causare lesioni personali.
- Questo apparecchio è concepito per uso domestico e applicazioni simili come:
 - Aree cucine per il personale in negozi, uffici e altri ambienti lavorativi.
 - Per i clienti in hotel, motel e altri ambienti di tipo residenziale.
 - Ambienti di tipo Bed and breakfast.
 - Fattorie.

CE



Questo prodotto è conforme ai requisiti di conformità delle normative o direttive europee applicabili.



I prodotti elettrici a fine vita non devono essere smaltiti con i rifiuti domestici. Conferire presso gli appositi punti di riciclaggio. Richiedere al proprio Comune o al rivenditore di zona informazioni sul corretto conferimento e smaltimento.



The Green Dot è un marchio registrato di Der Grüne Punkt – Duales System Deutschland GmbH ed è protetto come marchio in tutto il mondo. Il logo può essere utilizzato unicamente dai clienti di DSD GmbH titolari di un valido contratto di utilizzo del marchio o da società di gestione dei rifiuti impegnate all'interno della Repubblica Federale di Germania. Quanto sopra si applica anche alla riproduzione del logo da parte di terzi in un dizionario, un'enciclopedia o una banca dati elettronica contenente un manuale di riferimento.

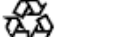

Il simbolo, il logo o l'icona del riciclaggio universale è un emblema riconosciuto a livello internazionale utilizzato per designare i materiali riciclabili. Il simbolo del riciclaggio è di dominio pubblico e non è un marchio.



Il Marchio di Conformità Eurasiatca (EAC) è un marchio di certificazione per i prodotti conformi a tutti i regolamenti tecnici dell'Unione Doganale Eurasiatca.



Il prodotto e i materiali di imballaggio sono riciclabili, a condizione che la responsabilità del produttore sia estesa. Smaltirli separatamente seguendo i simboli di imballaggio illustrati, per un ottimale trattamento dei rifiuti. Il logo Triman è valido solo in Francia.

DESCRIZIONE DELLE PARTI

- Manopola di regolazione della velocità
- Manopola di oscillazione
- Ventola

MONTARE IL VENTILATORE (VE-5951/VE-5971)

- Rimuovere il dado della base all'asta di sostegno. Inserire l'asta di sostegno nel foro della base e posizionare la base pesante sotto la base. Rimontare il dado della base sull'asta supporto e avvitarlo saldamente.
- Rimuovere le 4 viti dall'unità motore.
- Montare la griglia posteriore sull'unità motore. Assicurarsi che i 4 fori sul motore corrispondano ai 4 fori sulla griglia posteriore del ventilatore.
- Inserire le 4 viti e avvitarle saldamente.
- Montare la griglia anteriore e avvitare con cautela la vite.
- Montare la griglia anteriore su quella posteriore e fissarle con le clip metalliche. Serrare la vite piccola.
- Posizionare l'unità motore sulla parte superiore dell'asta di supporto e avvitare saldamente.

PRIMA DEL PRIMO UTILIZZO

- Estrarre apparecchio e accessori dall'imballaggio. Rimuovere adesivi, pellicola protettiva o plastica dall'apparecchio.
- Posizionare l'apparecchio su una superficie piana stabile e assicurare un minimo di 10 cm di spazio libero intorno. Questo apparecchio non è idoneo per l'installazione in un armadietto o per uso all'aperto.
- Put the power cable into the socket. (Note: Make sure the voltage which is indicated on the device matches the local voltage before connecting the device. Voltage 220V-240V ~ 50-60Hz).
- Prestare attenzione durante il montaggio delle lame (possono essere affilate).

USO

- Impostare la manopola di regolazione della velocità sulla posizione desiderata.
- Per far oscillare la testa del ventilatore, premere la manopola di Oscillazione.
- Per interrompere l'oscillazione della testa del ventilatore, sollevare la manopola di Oscillazione.
- La testa del ventilatore può essere sollevata o abbassata, a tale scopo allentare la manopola di regolazione, regolare il ventilatore con l'angolazione desiderata e serrare la manopola di regolazione.

AMBIENTE



Questo apparecchio non deve essere posto tra i rifiuti domestici alla fine del suo ciclo di vita, ma deve essere smaltito in un centro di riciclaggio per dispositivi elettrici ed elettronici domestici. Questo simbolo sull'apparecchio, il manuale di istruzioni e la confezione sottolineano tale importante questione. I materiali usati in questo apparecchio possono essere riciclati. Riciclando gli apparecchi domestici è possibile contribuire alla protezione dell'ambiente. Contattare le autorità locali per informazioni in merito ai punti di raccolta.

Assistenza

Tutte le informazioni e le parti di ricambio sono disponibili sul sito www.tristar.eu!

SV Instruktionshandbok

SÄKERHET

- Apparaten** kan användas av barn från och med 8 års ålder och av personer med ett fysiskt, sensoriskt eller mentalt handikapp eller brist på erfarenhet och kunskap om de övervakas eller instrueras om hur apparaten ska användas på ett säkert sätt och förstår de risker som kan uppkomma. Barn får inte leka med apparaten. Rengöring och underhåll ska inte utföras av barn utan tillsyn.
- Om dessa säkerhetsanvisningar ignoreras kan inget ansvar utkrävas av tillverkaren för eventuella skador som uppkommer.
- Om tillsladden är skadad måste den bytas ut av tillverkaren, dess servicerepresentant eller liknande kvalificerade personer för att undvika fara.
- Flytta aldrig apparaten genom att dra den i sladden och se till att sladden inte kan trassla in sig.

- Apparaten måste placeras på en stabil, jämn yta.
- Användaren får inte lämna apparaten oövakad när den är ansluten till elnätet.
- Denna apparat får endast användas för hushållsändamål och endast för det syfte den är konstruerad för.
- För att undvika elektriska stötar ska du aldrig sänka ned sladden, kontakten eller apparaten i vatten eller någon annan vätska.
- För aldrig in dina fingrar eller några andra objekt i luftutloppet. Var extra varsam och varna barn om dessa faror.
- Använd inte enheten:
 - i närheten av en brandkälla.
 - i ett område med direkt solljus.
 - i ett område där det kan skvätta vatten.
 - i närheten av ett badkar, en dusch eller en pool.
- WARNING:** Linda inte kabeln runt fläktkroppen under eller efter användning.
- WARNING:** Om enheten används på fel sätt kan det leda till personskador.
 - Denna apparat är avsedd för hushållsbruk och liknande användningsområden, såsom:
 - Personalkök i butiker, på kontor och i andra arbetsmiljöer.
 - Av gäster på hotell, motell och andra liknande boendemiljöer.
 - ”Bed and breakfast” och liknande boendemiljöer.
 - Bondgårdar.

CE

Den här produkten uppfyller överensstämmelsekraven i gällande europeiska förordningar och direktiv.

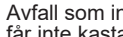

Den gröna punkten är ett registrerat varumärke som tillhör Der Grüne Punkt - Duales System Deutschland GmbH och är skyddat som varumärke över hela världen. Logotypen får endast användas av kunder hos DSD GmbH som har ett giltigt avtal om användning av varumärket eller av anlitade avfallshanteringsföretag i Förbundsrepubliken Tyskland. Detta gäller även om tredje part återger logotypen i en ordbok, en uppslagsbok eller en elektronisk databas som innehåller en referensmanual.



Den universella återvinningssymbolen, logotypen eller ikonen är en internationellt erkänd symbol som används för att beteckna återvinningsbara material. Återvinningssymbolen används offentligt och är inte ett varumärke.



Det eurasiska överensstämmelsemärket (EAC) är ett certifieringsmärke för att ange produkter som överensstämmer med alla tekniska föreskrifter i Eurasiska tullunionen.



Produkten och förpackningsmateriatet är återvinningsbart och är kopplat till ett utökat tillverkaransvar. Kasserad den separat och följ de illustrerade förpackningssymbolerna för bättre avfallshantering. Triman-logotypen är endast giltig i Frankrike.

BESKRIVNING AV DELAR

- Hashtighetsknapp
- Oscillationsvred
- Fläkt

MONTERA FLÄKTEN (VE-5951/VE-5971)

- Ta bort basmuttern från stativröret. För sedan in stativröret i basens hål och placera det tunga blocket under basen. Sätt tillbaka basmuttern på stativröret och dra åt ordentligt.
- Ta bort de fyra skruvarna från motorenheten.
- Sätt på den bakre fläktdelen på motorenheten. Passa in de fyra hålen på motorenheten med de fyra hålen på den bakre fläktdelen. Sätt i de fyra skruvarna och dra åt ordentligt.
- Sätt i bladet i motorenheten och dra åt skruven ordentligt.
- Sätt på den främre fläktdelen på den bakre delen och sätt ihop med metallklämmorna. Dra åt den lilla skruven.
- Sätt på motorenheten på stativröret och skruva fast ordentligt.

FÖRE FÖRSTA ANVÄNDNING

- Ta ut apparaten och tillbehören ur lådan. Avlägsna klistermärken, skyddsfolie och plast från apparaten.
- Placera enheten på en platt yta och se till att det finns 10 cm fritt utrymme runt enheten. Enheten lämpar sig inte för placering i ett skåp eller för användning utomhus.
- Put the power cable into the socket. (Note: Make sure the voltage which is indicated on the device matches the local voltage before connecting the device. Voltage 220V-240V ~ 50-60Hz).
- Var

★★★ TRISTAR



- EN | Instrukcja manual
- NL | Gebruiksaanwijzing
- FR | Mode d'emploi
- DE | Bedienungsanleitung
- ES | Manual de usuario
- PT | Manual de utilizador
- IT | Manuele utente
- SV | Bruksanvisning
- PL | Instrukcja obsługi
- CS | Návod na použití
- SK | Návod na použitie

VE-5951/VE-5953/VE-5970/VE-5971/VE-5972/VE-5973/VE-5974

PARTS DESCRIPTION / ONDERDELENBESCHRIJVING / DESCRIPTION DES PIÈCES / TEILEBESCHREIBUNG / DESCRIPCIÓN DE LAS PIEZAS / DESCRIÇÃO DOS COMPONENTES / DESCRIZIONE DELLE PARTI / BESKRIVNING AV DELAR / OPIS CZĘŚCI / POPIS SOUČÁSTÍ / POPIS SOUČASTI

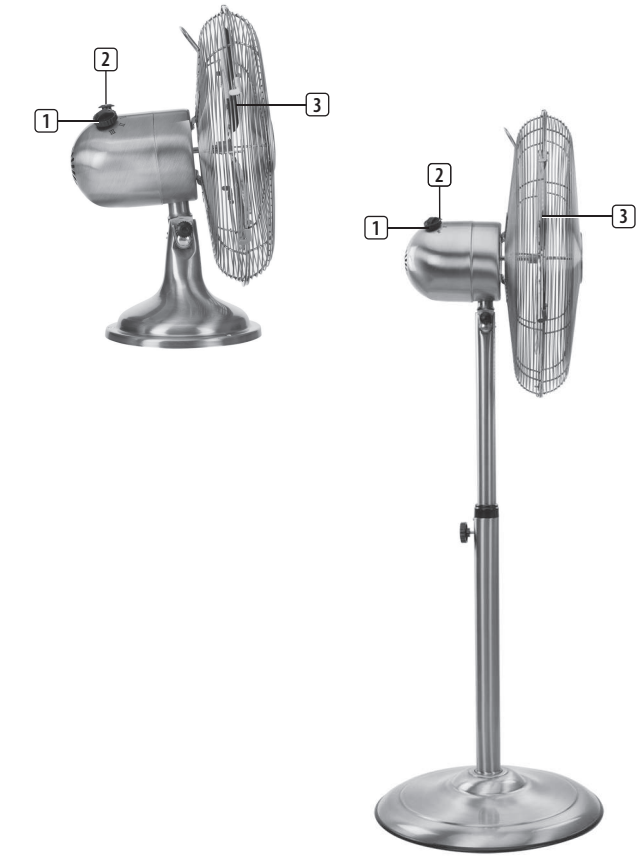

Du hittar all tillgänglig information och reservdelar på www.tristar.eu!

PL Instrukcje użytkowania

BEZPIECZEŃSTWO

- Z urządzenia mogą korzystać dzieci w wieku od 8 lat oraz osoby o ograniczonych możliwościach fizycznych, sensorycznych i psychicznych bądź nieposiadające odpowiedniej wiedzy i doświadczenia, pod warunkiem, że są nadzorowane lub otrzymały instrukcje dotyczące bezpiecznego używania urządzenia, a także rozumieją związane z tym zagrożenia. Dzieciom nie wolno bawić się urządzeniem. Czyszczenie i konserwacja dozwolona dla użytkownika nie mogą być wykonywane przez dzieci bez nadzoru.
- Producent nie ponosi odpowiedzialności za uszkodzenia w przypadku nieprzestrzegania instrukcji bezpieczeństwa.
- W przypadku uszkodzenia kabla zasilania, aby uniknąć zagrożenia, musi on być wymieniony przez producenta, jego agenta serwisowego lub osoby o podobnych kwalifikacjach.
- Nie wolno przesuwac urządzenia, ciągnąc za przewód ani dopuszczac do zaplątania kabla.
- Urządzenie należy umieścić na stabilnej i wy poziomowanej powierzchni.
- Urządzenia nie należy pozostawiać bez nadzoru, kiedy jest podłączone do zasilania.
- Urządzenie przeznaczone jest tylko do eksploatacji w gospodarstwie domowym, w sposób zgodny z jego przeznaczeniem.
- Aby uniknąć porażenia prądem elektrycznym, nie należy zanurzać przewodu, wtyczki ani urządzenia w wodzie bądź w innej cieczy.
- Nigdy nie wkładaj palców ani innych przedmiotów do wylotu powietrza. Zadbaj o to, aby przestrzeń dzieci przed takimi zagrożeniami.
- Nie używaj urządzenia: w pobliżu źródła ognia, w miejscu wystawionym na bezpośrednie światło słoneczne, w miejscu, w którym są możliwe rozbryzgi wody, w pobliżu wanny, prysznica lub basenu do pływania.
- OSTRZEŻENIE:** Nie owijaj kabla wokół głównego korpusu urządzenia w trakcie użytkowania ani później.
- OSTRZEŻENIE:** Nieprawidłowa eksploatacja urządzenia może spowodować obrażenia ciała.
- To urządzenie zaprojektowano do użycia w domu oraz w celu podobnych zastosowań w miejscach takich jak:
 - Pomieszczenia kuchenne w sklepach, biurach i innych miejscach pracy.
 - Przez klientów w hotelach, motelach i innych ośrodkach tego typu.
 - Ośrodki oferujące noclegi ze śniadaniem.
 - Gospodarstwa rolne.



Produkt jest zgodny z wymaganiami w zakresie zgodności z odnosnymi przepisami i dyrektywami europejskimi.



Zużytych wyrobów elektrycznych nie należy wyrzucać razem z odpadami domowymi. Należy oddać je do recyklingu tam, gdzie są dostępne odpowiednie punkty zbiórki i przetwórstwa. Skontaktuj się z lokalnymi władzami lub lokalnym sklepem, aby uzyskać poradę na temat recyklingu.



Zielony Punkt jest zastrzeżonym znakiem towarowym firmy Der Grüne Punkt - Duales System Deutschland GmbH i jest chroniony jako znak towarowy na całym świecie. Logo może być używane wyłącznie przez klientów DSD GmbH posiadających ważną umowę o korzystaniu ze znaku towarowego lub przez zaangażowane firmy zajmujące się gospodarką odpadami na terenie Republiki Federalnej Niemiec. Dotyczy to również reprodukcji logo przez osoby trzecie w słowniku, encyklopedii lub elektronicznej bazie danych zawierającej podręcznik.



Uniwersalny symbol, logo lub ikona recyklingu to uznawany na całym świecie symbol stosowany do oznaczania materiałów nadających się do recyklingu. Symbol recyklingu jest dostępny w domenie publicznej i nie jest znakiem towarowym.



Euroazjatycki znak zgodności (EAC) to znak certyfikacyjny wskazujący produkty, które spełniają wymagania techniczne Eurazjatyckiej Unii Celnej.



Produkt i materiały opakowaniowe nadają się do recyklingu, pod warunkiem rozszerzenia odpowiedzialności producenta. Wyrzucaj je oddzielnie, stosując się do przedstawionych symboli na opakowaniu, aby lepiej przetwarzać odpady. Logo Tristar obowiązuje tylko we Francji.

OPIS CZĘŚCI

- Przycisk do regulacji prędkości
- Przycisk pracy obrotowej
- Wentylator

MONTAŻ WENTYLATORA (VE-5951/VE-5971)

- Zdjąć nakrętkę podstawy z rury stojaka. Następnie włożyć rurę stojaka do otworu w podstawie. Obciążnik ułożyć pod podstawą. Zamocować z powrotem nakrętkę podstawy do rury stojaka, mocno nakręcić.
- Wyjąć 4 śruby z silnika.
- Założyć tylną kratkę wentylatora na silnik. Upewnić się, że 4 otwory w silniku pokrywają się z 4 otworami w tylnej kratce wentylatora. Włożyć 4 śruby i mocno dokręcić.
- Założyć śmigło na silnik i mocno dokręcić śrubę.
- Nalożyć przednią kratkę wentylatora na tylną kratkę, złączyc je razem metalowymi zaczepami. Dokręcić małą śrubę.
- Nalożyć silnik na szczyt rury stojaka, mocno dokręcić.

PRZED PIERWSZYM UŻYCIEM

- Urządzenie i akcesoria należy wyjąć z pudełka. Usuń z urządzenia naklejki, folię ochronną lub elementy plastikowe.
- Urządzenie umieścić na odpowiedniej, płaskiej powierzchni i zapewnić minimum 10 cm wolnej przestrzeni wokół urządzenia. Urządzenie to nie jest przystosowane do montażu w szafce lub do użytkowania na wolnym powietrzu.
- Put the power cable into the socket. (Note: Make sure the voltage which is indicated on the device matches the local voltage before connecting the device. Voltage 220V-240V ~ 50-60Hz).
- Zachowaj ostrożność, montując ostrza (mogą być ostre).

UŻYTKOWANIE

- Ustawić przycisk do regulacji prędkości w odpowiednim położeniu.
- Aby wprawić głowicę wentylatora w ruch obrotowy, należy wcisnąć przycisk pracy obrotowej.
- Aby zatrzymać ruch obrotowy głowicy wentylatora, należy podnieść przycisk pracy obrotowej.
- Głowicę wentylatora można podnieść lub opuścić poprzez odkręcenie przycisku regulacyjnego, ustawienie wentylatora pod odpowiednim kątem, a następnie dokręcenie pokrętki w celu zamocowania wentylatora w ustawionym położeniu.

ŚRODOWISKO



Po zakończeniu eksploatacji urządzenia nie należy wyrzucać go wraz z odpadami domowymi. Urządzenie to powinno zostać zutilizowane w centralnym punkcie recyklingu domowych urządzeń elektrycznych i elektronicznych. Ten symbol znajdujący się na urządzeniu, w instrukcjach użytkowania i na opakowaniu oznacza ważne kwestie, na które należy zwrócić uwagę. Materiały, z których wytworzono to urządzenie, nadają się do przetworzenia. Recykling zużytych urządzeń gospodarstwa domowego jest znaczącym wkładem użytkownika w ochronę środowiska. Należy skontaktować się z władzami lokalnymi, aby uzyskać informacje dotyczące punktów zbiórki odpadów.

Wsparcie

Wszelkie informacje i części zamienne można znaleźć stronie www.tristar.eu.

CS Návod k použití

BEZPEČNOST

- Tento spotřebič mohou osoby starší 8 let a lidé se sníženými fyzickými, smyslovými nebo mentálními schopnostmi či nedostatkem zkušeností a znalostí používat, pouze pokud jsou pod dohledem nebo dostali instrukce týkající se bezpečného použití přístroje a rozumí možným rizikům. Děti si nesmí hrát se spotřebičem. Čištění a údržba by neměla být prováděna dětmi bez dohledu.
- Při ignorování bezpečnostních pokynů nemůže být výrobce odpovědný za případná poškození.
- Pokud je napájecí kabel poškozen, musí být vyměněn výrobcem, jeho servisním zastupcem nebo podobně kvalifikovanou osobou, aby se předešlo možným rizikům.
- Nikdy spotřebič nepřenášejte tažením za přírodní šňůru a ujistěte se, že se kabel nemůže zamotat.
- Spotřebič musí být umístěn na stabilním a rovném povrchu.
- Uživatel nesmí nechat spotřebič bez dozoru, pokud je připojen k napájení.
- Tento spotřebič lze použít pouze v domácnosti za účelem, pro který byl vyroben.
- Abyste se ochránili před elektrickým výbojem, neponořujte napájecí kabel, zástrčku či spotřebič do vody či jiné tekutiny.
- Nikdy nestkejte prsty ani žádný předmět do vzduchového výstupu. Obzvláště upozorněte na tato nebezpečí dětí.
- Jednotku nepoužívejte: v blízkosti zdrojů ohně; na místech vystavených přímému slunečnímu záření; na místech, kde hrozí postříkání vodou; v blízkosti vany, sprchy nebo bazénu.
- VAROVÁNÍ: Během používání ani po použití neobmotávejte kabel kolem hlavní části spotřebiče.
- VAROVÁNÍ: Nesprávné použití spotřebiče může mít za následek zranění osob.
- Tento spotřebič je určený k použití v domácnosti a k podobnému používání, jako například:
 - kuchyňky personálu v obchodech, kancelářích a na jiných pracovištích.

- Klienty v hotelích, motelech a jiných ubytovacích zařízeních.
- V penzionech.
- Na statcích a farmách.



Tento výrobek splňuje požadavky týkající se shody s platnými evropskými nařízeními nebo směrnícemi.



Výřazené elektrické výrobky nesmí být likvidovány společně s domovním odpadem. Zajistěte jejich recyklaci v příslušném sběrném místě. Se žádostí o informace ohledně recyklace se obraťte na místní úřad nebo místní obchod.



Zelená tečka je registrovaná ochranná známka Der Grüne Punkt - Duales System Deutschland GmbH a je celosvětově chráněná jako ochranná známka. Logo mohou používat pouze zákazníci společnosti DSD GmbH, kteří mají platnou smlouvu o používání ochranné známky, nebo společnosti zabývající se nakládáním s odpady na území Spolkové republiky Německo. Platí to i pro reprodukcí loga třetími stranami ve slovnících, encyklopediích nebo elektroniczých databázích obsahujících referenční příručky.



Univerzální symbol recyklace, logo nebo ikona je mezinárodně uznávaný symbol používaný k označení recyklovatelných materiálů. Symbol recyklace je veřejně dostupný a není ochrannou známkou.



Euroasijská značka shody (EAC) je certifikační značka označující výrobky, které splňují všechny technické předpisy Euroasijské celní unie.



V rámci rozšířené zodpovědnosti výrobce lze produkt i obalové materiály recyklovat. V zájmu efektivnějšího nakládání s odpadem je likvidujte zvlášť podle symbolů na balení. Logo Tristar platí pouze ve Francii.

POPIS SOUČÁSTÍ

- Knoflík nastavení rychlosti
- Knoflík vrbace
- Ventilátor

SESTAVENÍ VENTILÁTORU (VE-5951/VE-5971)

- Výšroubujte matici podstavce z trubky stojanu. Potom vložte trubku stojanu do otvoru v podstavci a umístěte těžkou základnu pod podstavec. Namontujte matici podstavce zpět do trubky stojanu a pevně ji zašroubujte.
- Výšroubujte 4 šrouby z jednotky motoru.
- Nasaďte zadní mřížku ventilátoru na jednotku motoru. Vyrovnějte 4 otvory na motoru se 4 otvory na zadní mřížce ventilátoru. Namontujte 4 šrouby a pevně je utáhněte.
- Nasaďte lopatku na jednotku motoru a opatrně utáhněte šroub.
 - Nasaďte přední mřížku ventilátoru na zadní klec a spojte je pomocí kovových spon. Utáhněte malé šroub.
- Umístěte jednotku motoru na vrchol trubky stojanu a pevně ji přišroubujte.

PŘED PRVNÍM POUŽITÍM

- Spotřebič a příslušenství vyjměte z krabice. Ze spotřebiče odstraňte nálepky, ochrannou fólii nebo plast.
- Umístěte spotřebič na rovný stabilní povrch a zajistěte minimálně 10 cm volného prostoru kolem spotřebiče. Tento spotřebič není vhodný pro instalaci do skříně nebo pro venkovní použití.
- Put the power cable into the socket. (Note: Make sure the voltage which is indicated on the device matches the local voltage before connecting the device. Voltage 220V-240V ~ 50-60Hz).
- Při instalaci lopatek budete opatrní (lopatky mohou být ostré).

POUŽITÍ

- Knoflík nastavení rychlosti nastavte do požadované polohy.
- Chcete-li spustit vibraci hlavy ventilátoru, stlačte dolů knoflík vibrace.
- Chcete-li zastavit vibraci hlavy ventilátoru, vytáhněte knoflík vibrace.
- Hlavu ventilátoru lze nastavit směrem nahoru nebo dolů. Chcete-li to provést, povolte nastavovací knoflík, nastavte ventilátor do požadovaného úhlu a utažením nastavovacího knoflíku jej zajistěte.

PROSTŘEDÍ



Tento spotřebič by neměl být po ukončení životnosti vyhazován do domovního odpadu, ale musí být dovezen na centrální sběrné místo k recyklaci elektroniky a domácích elektrických spotřebičů. Symbol na spotřebiči, návod k obsluze a obal vás na tento důležitý problém upozorňuje. Materiály použité v tomto spotřebiči jsou recyklovatelné. Recyklací použitých domácích spotřebičů významně přispějete k ochraně životního prostředí. Na informace vztahující se ke sběrnému místu se zeptejte na místním obecním úřadě.

Podpora

Všechny dostupné informace a náhradní díly naleznete na adrese www.tristar.eu/!

SK Používateľská príručka

BEZPEČNOST

- Tento spotřebič smejú deti staršie ako 8 rokov a osoby, ktoré majú znížené fyzické, senzorické alebo duševné schopnosti, alebo osoby bez patričných skúseností a/alebo znalostí používať, iba pokiaľ na nich dozerá osoba zodpovedná za ich bezpečnosť alebo ak ich táto osoba vopred poučí o bezpečnej obsluhu spotřebiča a príslušných rizikách. Deti sa nesmú hrať so spotřebičom. Čistenie a údržbu nesmú robiť deti, ak nie sú pod dohľadom dospeléj osoby.
- V prípade ignorovania týchto bezpečnostných pokynov sa výrobca vzdáva akejkoľvek zodpovednosti za vzniknutú škodu.
- Ak je napájací kábel poškodený, musí ho vymeniť výrobca, jeho servisný technik alebo podobne kvalifikované osoby, aby sa zamedzilo nebezpečenstvu.
- Zariadenie nikdy nepremiestňujte za kábel a dbajte na to, aby sa kábel nestočil.

- Spotřebič je treba umiestniť na stabilnú, rovnú plochu.
- Používateľ nesmie nechať spotřebič bez dozoru, keď je pripojený k napájaniu.
- Tento spotřebič sa smie používať iba na špecifikované účely v domácom prostredí.
- Napájací kábel, zástrčka ani spotřebič neponárajte do vody ani do žiadnej inej kvapaliny, aby sa predišlo úrazu elektrickým prúdom.
- Nikdy nedávajte prsty ani iné predmety do vetracích otvorov. Špeciálne dbajte na varovanie detí pred týmito nebezpečenstvami.
- Jednotku nepoužívajte: v blízkosti zdrojov ohňa, v oblasti vystavenej priamemu slnečnému svetlu, v oblasti, kde je pravdepodobné ošpliechanie vodou, v blízkosti kúpeľne, sprchy alebo bazénu.
- VAROVANIE: Kábel neovíjajte okolo hlavnej časti zariadenia, a to počas a ani po skončení používania.
- VAROVANIE: Pri nesprávnom používaní zariadenia môže dôjsť k zraneniam.
- Toto zariadenie je určené iba na používanie v domácnosti a na podobné účely a smie sa používať, napríklad:
 - v kuchynských kútoch vyhradených pre personál v obchodoch, kanceláriách a v iných profesionálnych priestoroch.
 - Smú ho používať klienti hotelov, motelov a iných priestorov, ktoré majú ubytovaci charakter.
 - V turistických ubytovniach.
 - Na farmách.



Tento produkt spĺňa požiadavky na zhodu podľa platných predpisov alebo smerníc EÚ.



Elektroodpad by sa nemal likvidovať spolu s domovým odpadom. Recyklujte ho v zariadeniach, ktoré sú na to určené. Poradenstvo v oblasti recyklácie získate na miestnom úrade alebo v miestnom obchode.



The Green Dot je registrovanou obchodnou značkou Der Grüne Punkt - Duales System Deutschland GmbH a ako obchodná značka je celosvetovo chránená. Toto logo smú používať výlučne zákazníci spoločnosti DSD GmbH, ktorí majú platnú zmluvu o používaní ochrannej známky, alebo spoločnosti zaoberajúce sa odpadovým hospodárstvom v rámci Spolkovej republiky Nemecko. To platí aj pre reprodukcii loga tretími stranami v slovníku, encyklopédii alebo elektronickej databáze, ktorá obsahuje referenčnú príručku.



Symbol univerzálny recyklácie, logo alebo ikona je medzinárodné uznávaným symbolom, ktorý sa používa na označenie recyklovateľných materiálov. Symbol recyklácie spadá do verejnej oblasti a nie je ochrannou známkou.



Euroázijská značka zhody (EAC) je značka certifikácie používaná na označenie výrobkov, ktoré spĺňajú všetky technické predpisy Euroázijskej colnej únie.



Výrobok a obalové materiály sú recyklovateľné pod podmienkou rozšírenej zodpovednosti výrobcu. V záujme lepšieho spracovania odpadu ho zlikvidujte oddelene podľa znázornených symbolov na obale. Logo Tristar platí len vo Francúzsku.

POPIS KOMPONENTOV

- Regulátor nastavenia rýchlosti
- Tlačidlo otáčania
- Ventilátor

MONTÁŽ VENTILÁTORA (VE-5951/VE-5971)

- Vyberte maticu základne zo stojanovej trubice. Potom vložte stojanovú trubicu do otvoru v základni, ťažkú základňu dajte pod základňu. Maticu základne namontujte späť k stojanovej trubici a pevne ju dotiahnite.
- Odstraňte 4 skrutky z jednotky motoru.
- Namontujte zadnú mriežku ventilátoru na jednotku motoru. Presvedčte sa, či sú 4 otvory na motore zarovnané so 4 otvory na zadnej mriežke ventilátoru. Namontujte 4 skrutky a pevne ich dotiahnite.
- List ventilátora založte na jednotku motoru a opatrne dotiahnite skrutky.
- Prednú mriežku ventilátora namontujte na zadnú klietku a spojte ich spolu pomocou kovových upínačov. Dotiahnite malé skrutky.
- Jednotku motoru dajte na vrch stojanovej trubice. Dobré ho dotiahnite.

PRED PRVÝM POUŽITÍM

- Spotřebič a príslušenstvo vyberte z obalu. Zo spotřebiča odstraňte nálepky, ochrannú fóliu alebo plastové vrecko.
- Zariadenie umiestnite na rovnú stabilnú plochu, pričom dbajte na to, aby okolo zariadenia ostal voľný priestor minimálne 10 cm. Tento výrobok nie je vhodný pre inštaláciu do skrine či na použítie vonku.
- Put the power cable into the socket. (Note: Make sure the voltage which is indicated on the device matches the local voltage before connecting the device. Voltage 220V-240V ~ 50-60Hz).
- Pri montáži čepeli postupujte opatrne (čepiele môžu byť ostré).

POUŽÍVANIE

- Regulátor nastavenia rýchlosti nastavte do požadovanej polohy.
- Ak chcete, aby sa hlava ventilátora otáčala, zatlačte tlačidlo otáčania.
- Na zastavenie otáčania hlavy ventilátora povytiahnite tlačidlo otáčania.
- Sklon hlavy ventilátora sa môže upraviť nahor alebo nadol, ak ho chcete upraviť, uvoľnite nastavovací gombík, nastavte ventilátor do požadovaného uhla a zaistite nastavovací gombík.

ŽIVOTNÉ PROSTREDIE



Tento spotřebič nesmie byť na konci životnosti likvidovaný spolu s komunálnym odpadom, ale musí sa zlikvidovať v recyklačnom stredisku určenom pre elektrické a elektronicke spotřebiče. Tento symbol na spotřebiči, v návode na obsluhu a na obale upozorňuje na túto dôležitú skutočnosť. Materiály použité v tomto spotřebiči je možné recyklovat. Recykláciou použitých domácich spotřebičov výraznou mierou prispievate k ochrane životného prostredia. Informácie o zberných miestach vám poskytnú miestne úrady.

Podpora

Všetky dostupné informácie a náhradné diely nájdete na www.tristar.eu!

Ovaj dokument je originalno proizveden i objavljen od strane proizvođača, brenda Tristar, i preuzet je sa njihove zvanične stranice. S obzirom na ovu činjenicu, Tehnoteka ističe da ne preuzima odgovornost za tačnost, celovitost ili pouzdanost informacija, podataka, mišljenja, saveta ili izjava sadržanih u ovom dokumentu.

Napominjemo da Tehnoteka nema ovlašćenje da izvrši bilo kakve izmene ili dopune na ovom dokumentu, stoga nismo odgovorni za eventualne greške, propuste ili netačnosti koje se mogu naći unutar njega. Tehnoteka ne odgovara za štetu nanесenu korisnicima pri upotrebi netačnih podataka. Ukoliko imate dodatna pitanja o proizvodu, ljubazno vas molimo da kontaktirate direktno proizvođača kako biste dobili sve detaljne informacije.

Za najnovije informacije o ceni, dostupnim akcijama i tehničkim karakteristikama proizvoda koji se pominje u ovom dokumentu, molimo posetite našu stranicu klikom na sledeći link:

<https://tehnoteka.rs/p/tristar-ventilator-ve-5951-akcija-cena/>