

Uputstvo za upotrebu (EN)

HAIER mikrotalasna rerna HWO38MG2HXB

Haier



Tehnoteka je online destinacija za upoređivanje cena i karakteristika bele tehnike, potrošačke elektronike i IT uređaja kod trgovinskih lanaca i internet prodavnica u Srbiji. Naša stranica vam omogućava da istražite najnovije informacije, detaljne karakteristike i konkurentne cene proizvoda.

Posetite nas i uživajte u ekskluzivnom iskustvu pametne kupovine klikom na link:

<https://tehnoteka.rs/p/haier-mikrotalasna-rerna-hwo38mg2hxb-akcija-cena/>

Haier

HWO38MG2HXB

**MICROWAVE OVENS
USER INSTRUCTIONS**

GB

**MIKROWELLENHER
BEDIENUNGSANWEISUNG**

DE

**FORNOS MICRO-ONDAS
INSTRUÇÕES PARA O UTILIZADOR**

PT

**KUCHENKI MIKROFALOWE
INSTRUKCJE UŻYTKOWNIKA**

PL

**MİKRODALGA FIRINLAR
KULLANICI TALİMATLARI**

TR

**أفران الميكروويف
تعليمات المستخدم**

العربية

Microwave Oven

INSTRUCTION MANUAL

MODEL:HWO38MG2HXB

Read these instructions carefully before using your microwave oven, and keep it carefully.

If you follow the instructions, your oven will provide you with many years of good service.

SAVE THESE INSTRUCTIONS CAREFULLY

PRECAUTIONS TO AVOID POSSIBLE EXPOSURE TO EXCESSIVE MICROWAVE ENERGY

- (a) Do not attempt to operate this oven with the door open since this can result in harmful exposure to microwave energy. It is important not to break or tamper with the safety interlocks.
- (b) Do not place any object between the oven front face and the door or allow soil or cleaner residue to accumulate on sealing surfaces.
- (c) **WARNING:** If the door or door seals are damaged, the oven must not be operated until it has been repaired by a competent person.

ADDENDUM

If the apparatus is not maintained in a good state of cleanliness, its surface could be degraded and affect the lifespan of the apparatus and lead to a dangerous situation.

Specifications

Model:	HWO38MG2HXB
Rated Voltage:	230V~ 50Hz
Rated Input Power(Microwave):	1450W
Rated Output Power(Microwave):	900 W
Rated Input Power(Grill):	1000W

IMPORTANT SAFETY INSTRUCTIONS

WARNING

To reduce the risk of fire, electric shock, injury to persons or exposure to excessive microwave oven energy when using your appliance, follow basic precautions, including the following:

1. Read and follow the specific: "PRECAUTIONS TO AVOID POSSIBLE EXPOSURE TO EXCESSIVE MICROWAVE ENERGY".
2. This appliance can be used by children aged from 8 years and above and persons with reduced physical, sensory or mental capabilities or lack of experience and knowledge if they have been given supervision or instruction concerning use of the appliance in a safe way and understand the hazards involved. Children shall not play with the appliance. Cleaning and user maintenance shall not be made by children unless they are older than 8 and supervised. Children less than 8 years of age shall be kept away unless continuously supervised.
3. Keep the appliance and its cord out of reach of children less than 8 years.
4. If the supply cord is damaged, it must be replaced by the manufacturer, its service agent or similarly qualified persons in order to avoid a hazard. (For appliance with type Y attachment)
5. **WARNING:** Ensure that the appliance is switched off before replacing the lamp to avoid the possibility of electric shock.

6. WARNING: It is hazardous for anyone other than a competent person to carry out any service or repair operation that involves the removal of a cover which gives protection against exposure to microwave energy.
7. WARNING: Liquids and other foods must not be heated in sealed containers since they are liable to explode.
8. When heating food in plastic or paper containers, keep an eye on the oven due to the possibility of ignition.
9. Only use utensils that are suitable for use in microwave ovens.
10. If smoke is emitted, switch off or unplug the appliance and keep the door closed in order to stifle any flames.
11. Microwave heating of beverages can result in delayed eruptive boiling, therefore care must be taken when handling the container.
12. The contents of feeding bottles and baby food jars shall be stirred or shaken and the temperature checked before consumption, in order to avoid burns.
13. Eggs in their shell and whole hard-boiled eggs should not be heated in microwave ovens since they may explode, even after microwave heating has ended.
14. The oven should be cleaned regularly and any food deposits removed.
15. Failure to maintain the oven in a clean condition could lead to deterioration of the surface that could adversely affect the life of the appliance and possibly result in a hazardous situation.

16. Only use the temperature probe recommended for this oven. (for ovens provided with a facility to use a temperature-sensing probe.)
17. The microwave oven must be operated with the decorative door open. (for ovens with a decorative door.)
18. This appliance is intended to be used in household and similar applications such as:
- staff kitchen areas in shops, offices and other working environments;
 - by clients in hotels, motels and other residential type environments;
 - farm houses;
 - bed and breakfast type environments.
19. The microwave oven is intended for heating food and beverages. Drying of food or clothing and heating of warming pads, slippers, sponges, damp cloth and similar may lead to risk of injury, ignition or fire.
20. Metallic containers for food and beverages are not allowed during microwave cooking.
21. The appliance shall not be cleaned with a steam cleaner.
22. Care should be taken not to displace the turntable when removing containers from the appliance. (For fixed appliances and built-in appliances being used equal or higher than 900mm above the floor and having detachable turntables. But this is not applicable for appliances with horizontal bottom hinged door.)

23. The microwave oven is intended to be used built-in.
24. Steam cleaner is not to be used.
25. Surface of a storage drawer can get hot.
26. WARNING: The appliance and its accessible parts become hot during use. Care should be taken to avoid touching heating elements. Children less than 8 years of age shall be kept away unless continuously supervised.
27. During use the appliance becomes hot. Care should be taken to avoid touching heating elements inside the oven.
28. WARNING: Accessible parts may become hot during use. Young children should be kept away.
29. The appliance must not be installed behind a decorative door in order to avoid overheating. (This is not applicable for appliances with decorative door.)
30. WARNING: When the appliance is operated in the combination mode, children should only use the oven under adult supervision due to the temperatures generated.
31. Do not use harsh abrasive cleaners or sharp metal scrapers to clean the oven door glass since they can scratch the surface, which may result in shattering of the glass.

**READ CAREFULLY AND KEEP FOR FUTURE
REFERENCE**

To Reduce the Risk of Injury to Persons Grounding Installation

DANGER

Electric Shock Hazard
Touching some of the internal components can cause serious personal injury or death. Do not disassemble this appliance.

WARNING

Electric Shock Hazard
Improper use of the grounding can result in electric shock. Do not plug into an outlet until appliance is properly installed and grounded.

This appliance must be grounded. In the event of an electrical short circuit, grounding reduces the risk of electric shock by providing an escape wire for the electric current. This appliance is equipped with a cord having a grounding wire with a grounding plug. The plug must be plugged into an outlet that is properly installed and grounded.

Consult a qualified electrician or serviceman if the grounding instructions are not completely understood or if doubt exists as to whether the appliance is properly grounded. If it is necessary to use an extension cord, use only a 3-wire extension cord.

1. A short power-supply cord is provided to reduce the risks resulting from becoming entangled in or tripping over a longer cord.
2. If a long cord set or extension cord is used:
 - 1)The marked electrical rating of the cord set or extension cord should be at least as great as the electrical rating of the appliance.
 - 2)The extension cord must be a grounding-type 3-wire cord.
 - 3)The long cord should be arranged so that it will not drape over the counter top or tabletop where it can be pulled on by children or tripped over unintentionally.

CLEANING

Be sure to unplug the appliance from the power supply.

1. Clean the cavity of the oven after using with a slightly damp cloth.
2. Clean the accessories in the usual way in soapy water.
3. The door frame and seal and neighbouring parts must be cleaned carefully with a damp cloth when they are dirty.
4. Do not use harsh abrasive cleaners or sharp metal scrapers to clean the oven door glass since they can scratch the surface, which may result in shattering of the glass.
5. **Cleaning Tip**---For easier cleaning of the cavity walls that the food cooked can touch: Place half a lemon in a bowl, add 300ml (1/2 pint) water and heat on 100% microwave power for 10 minutes. Wipe the oven clean using a soft, dry cloth.

UTENSILS

CAUTION

Personal Injury Hazard

It is hazardous for anyone other than a competent person to carry out any service or repair operation that involves the removal of a cover which gives protection against exposure to microwave energy.

See the instructions on "Materials you can use in microwave oven or to be avoided in microwave oven."
There may be certain non-metallic utensils that are not safe to use for microwaving. If in doubt, you can test the utensil in question following the procedure below.

Utensil Test:

1. Fill a microwave-safe container with 1 cup of cold water (250ml) along with the utensil in question.
2. Cook on maximum power for 1 minute.
3. Carefully feel the utensil. If the empty utensil is warm, do not use it for microwave cooking.
4. Do not exceed 1 minute cooking time.

Materials you can use in microwave oven

Utensils	Remarks
Browning dish	Follow manufacturer's instructions. The bottom of browning dish must be at least 3/16 inch (5mm) above the turntable. Incorrect usage may cause the turntable to break.
Dinnerware	Microwave-safe only. Follow manufacturer's instructions. Do not use cracked or chipped dishes.
Glass jars	Always remove lid. Use only to heat food until just warm. Most glass jars are not heat resistant and may break.
Glassware	Heat-resistant oven glassware only. Make sure there is no metallic trim. Do not use cracked or chipped dishes.
Oven cooking bags	Follow manufacturer's instructions. Do not close with metal tie. Make slits to allow steam to escape.
Paper plates and cups	Use for short-term cooking/warming only. Do not leave oven unattended while cooking.
Paper towels	Use to cover food for reheating and absorbing fat. Use with supervision for a short-term cooking only.
Parchment paper	Use as a cover to prevent splattering or a wrap for steaming.
Plastic	Microwave-safe only. Follow the manufacturer's instructions. Should be labeled "Microwave Safe". Some plastic containers soften, as the food inside gets hot. "Boiling bags" and tightly closed plastic bags should be slit, pierced or vented as directed by package.
Plastic wrap	Microwave-safe only. Use to cover food during cooking to retain moisture. Do not allow plastic wrap to touch food.
Thermometers	Microwave-safe only (meat and candy thermometers).
Wax paper	Use as a cover to prevent splattering and retain moisture.

Materials to be avoided in microwave oven

Utensils	Remarks
Aluminum tray	May cause arcing. Transfer food into microwave-safe dish.
Food carton with metal handle	May cause arcing. Transfer food into microwave-safe dish.
Metal or metal-trimmed utensils	Metal shields the food from microwave energy. Metal trim may cause arcing.
Metal twist ties	May cause arcing and could cause a fire in the oven.
Paper bags	May cause a fire in the oven.
Plastic foam	Plastic foam may melt or contaminate the liquid inside when exposed to high temperature.
Wood	Wood will dry out when used in the microwave oven and may split or crack.

SETTING UP YOUR OVEN

Names of Oven Parts and Accessories

Remove the oven and all materials from the carton and oven cavity.

Your oven comes with the following accessories:

Glass tray	1
Turntable ring assembly	1
Instruction Manual	1

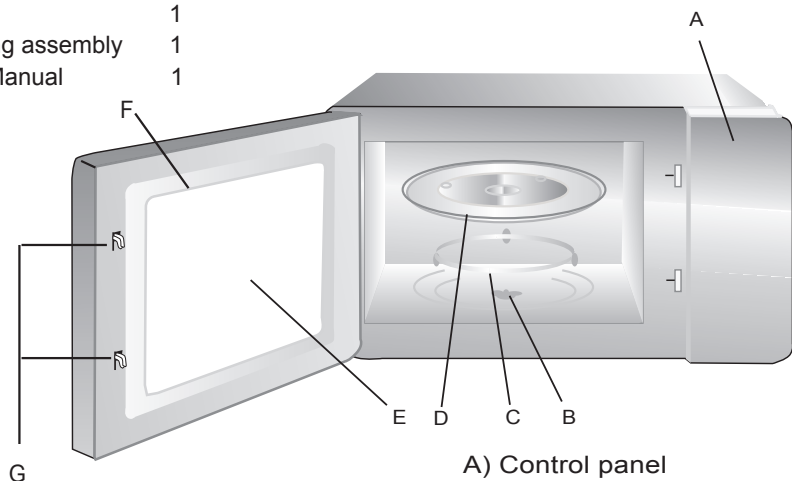

- A) Control panel
- B) Turntable shaft
- C) Turntable ring assembly
- D) Glass tray
- E) Observation window
- F) Door assembly
- G) Safety interlock system

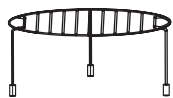

Grill Rack(Can not be used in microwave function and must be placed on the glass tray)

Turntable Installation

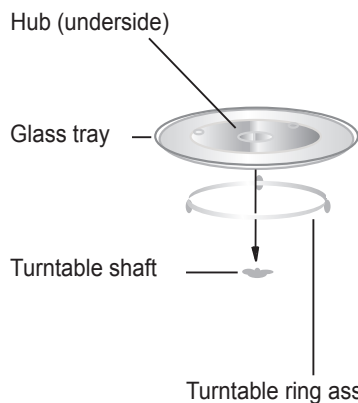

- a. Never place the glass tray upside down. The glass tray should never be restricted.
- b. Both glass tray and turntable ring assembly must always be used during cooking.
- c. All food and containers of food are always placed on the glass tray for cooking.
- d. If glass tray or turntable ring assembly cracks or breaks, contact your nearest authorized service center.

Installation and connection

- 1.This appliance is only intended for domestic use.
- 2.This oven is intended for built-in use only. It is not intended for counter-top use or for use inside a cupboard.
3. Please observe the special installation instructions.
- 4.The appliance can be installed in a 60cm wide wall-mounted cupboard.
- 5.The appliance is fitted with a plug and must only be connected to a properly installed earthed socket.
- 6.The mains voltage must correspond to the voltage specified on the rating plate.
- 7.The socket must be installed and connecting cable must only be replaced by a qualified electrician. If the plug is no longer to accessible following installation, an all-pole disconnecting device must be present on the installation side with a contact gap of at least 3mm.
- 8.Adapters, multi-way strips and extension leads must not be used. Overloading can result in a risk of fire.

The accessible surface may be hot during operation.



Installation Instruction

The following must be noted

Electrical connection

The appliance is fitted with a plug and must only be connected to a properly installed earthed socket. Only a qualified electrician who takes the appropriate regulations into account may install the socket or replace the connecting cable. If the plug is no longer accessible following installation, an all-pole isolating switch must be present on the installation side with a contact gap of at least 3 mm. Contact protection must be ensured by the installation.

Fitted units

The installation cabinet must not have a back panel behind the appliance. Minimum installation height: 850 mm.

Ventilation slots and intakes must not be covered.

Installing the oven - Fig. 2

Note: Do not trap or kink the mains lead.

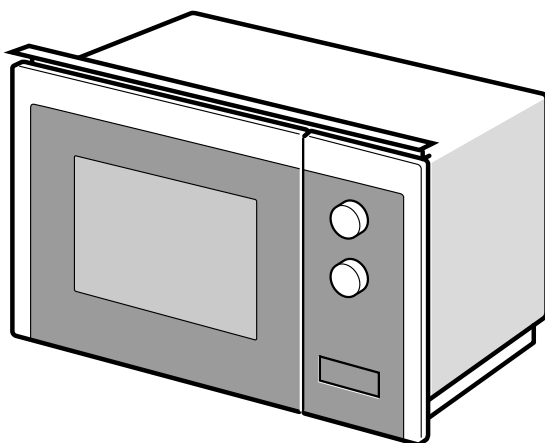

1

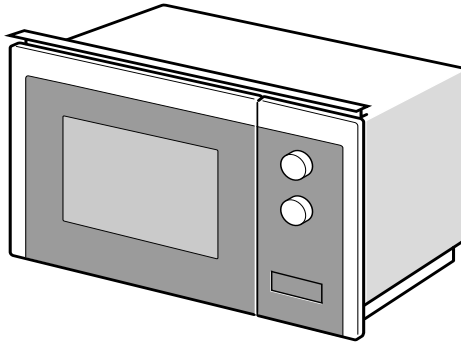
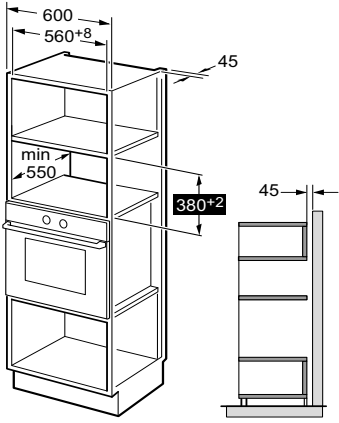

2

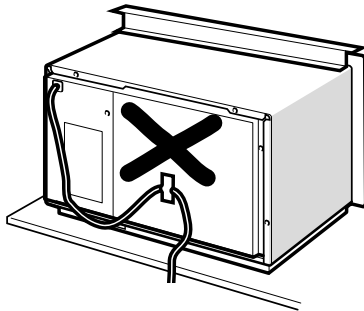
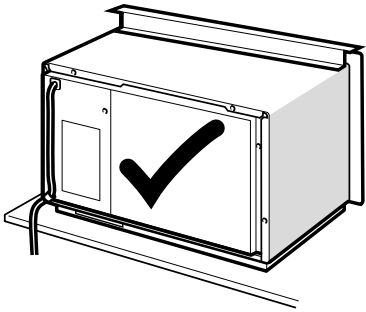

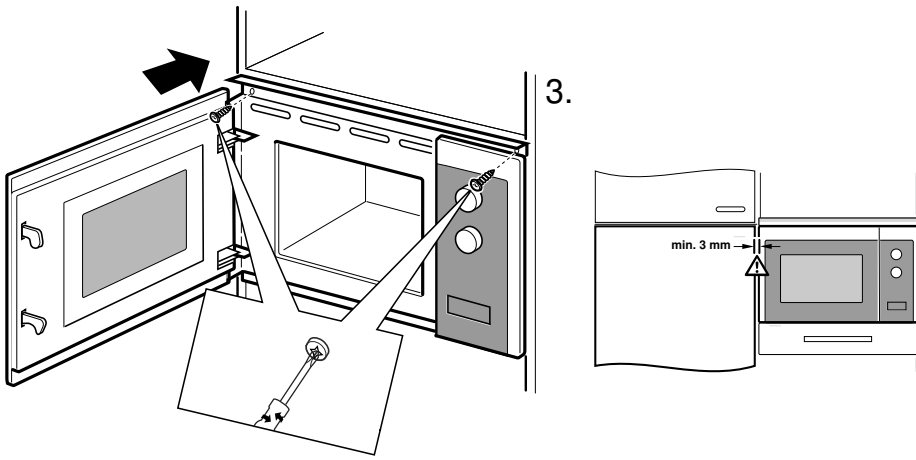
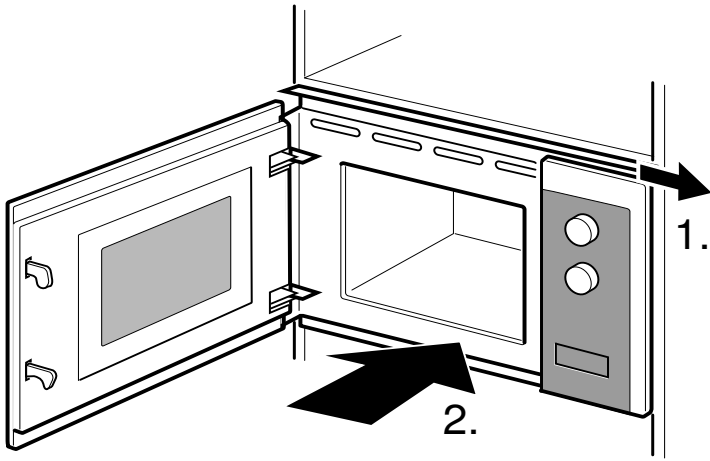







OPERATION INSTRUCTION

This microwave oven uses modern electronic control to adjust cooking parameters to meet your needs better for cooking.





1. Clock Setting

When the microwave oven is electrified, the oven will display "WELCOME", buzzer will ring once. If there is no operation within 1 minute, the oven will enter to waiting state and "0:00" will display.

- 1) Press " " twice, the screen will display "00:00" and the hour figures will flash;
- 2) Turn " " to adjust the hour figures, the input time should be within 0--23.
- 3) Press " " or " " to confirm, the minute figures will flash.
- 4) Turn " " to adjust the minute figures, the input time should be within 0--59.
- 5) Press " " or " " to finish clock setting. ":" will flash. The current time will display.

Note: 1) If the clock is not set, it would not function when powered.

2. Microwave Cooking

- 1) Press the " " key once, and "P100" will display.
- 2) Press " " repeatedly to select the microwave power. "P100", "P80", "P50", "P30", "P10" will display in order.
- 3) Turn " " to adjust the cooking time. (The maximum cooking time is 95 minutes)
- 4) Press " " to start cooking.



NOTE: the step quantities for the adjustment time of the coding switch are as follow:

0--1 min	: 5 seconds
1--5 min	: 10 seconds
5--10 min	: 30 seconds
10--30 min	: 1 minute
30--95 min	: 5 minutes

Microwave Power Chart

Microwave Power	High	Med.High	Med.	Med.Low	Low
Display	P100	P80	P50	P30	P10

3. Grill or Combi. Cooking

Press "  " once, the screen will display "G", and press "  " repeatedly to choose the power you want, and "G", "C-1" or "C-2" will display.

Turn "  " to set cooking time. (The maximum cooking time is 95 minutes)

Press "  +30" " again to start cooking.

Example: If you want to use 55% microwave power and 45% grill power(C-1) to cook for 10 minutes, you can operate the oven as the following steps.

1) Press "  " once, the screen displays "G".

2) Continue to press "  " until the screen displays "C-1".

4) Turn "  " to adjust the cooking time until the oven displays "10:00".

5) Press "  +30" " to start cooking.

Combination Power instructions:

Program	Display	Microwave Power	Grill Power
Grill	G	0%	100%
Combi.1	C-1	55%	45%
Combi.2	C-2	36%	64%

Note: If half the grill time passes, the oven sounds twice, and this is normal. In order to have a better effect of grilling food, you should turn the food over, close the door, and then press "  +30" " to continue cooking. If no operation, the oven will continue working.

4. Defrost By Weight



1) Press "  " once, the screen will display "100".

2) Turn "  " to select the food weight. The range of weight is 100-2000g.

3) Press "  +30" " key to start defrosting.

Note: If half the defrost time passes, the oven sounds twice, and this is normal. In order to have a better effect of defrosting, you should turn the food over, close the door, and then press "  +30" " to continue cooking. If no operation, the oven will continue working.







5. Defrost By Time

- 1) Press "  " once, the screen will display "00:00".
- 2) Turn "  " to select the cooking time. The maximum time is 95 minutes.
- 3) Press "  +30" " key to start defrosting.





6. Multi-Stage Cooking

2 stages can be maximumly set. If one stages is defrosting, it should be put in the first stage automatically. The buzzer will ring once after each stage and the next stage will begin.
 Note: Auto menu and speedy cooking cannot be set as one of the multi-stage.

Example: if you want to defrost the food for 5 minutes, then to cook with 80% microwave power for 7 minutes. The steps are as following:

- 1) Press "  " once, the screen will display "00:00".
- 2) Turn "  " to adjust the defrost time of 5 minutes;
- 3) Press "  " once, the screen will display "P100".
- 4) Press "  " repeatedly to choose microwave power till "P80" displays;
- 5) Turn "  " to adjust the cooking time of 7 minutes;
- 6) Press "  +30" " to start cooking.





7. Kitchen Timer

- (1) Press "  " once, the screen will display "KT 00:00" .
- (2) Turn "  " to enter the correct timer.
 (The maximum cooking time is 95 minutes)
- (3) Press "  +30" " or "  " to confirm setting.
- (4) When the kitchen time is reached, the buzzer will ring 5 times.

If the clock has been set(24-hour system), the screen will display the current time.

Note: The kitchen Time is different from 24-hour system. Kitchen Timer is a timer.





8. Auto Menu

- 1) In waiting state, turn "  " right to choose the menu .
- 2) Press "  +30" " to confirm the menu you choose.
- 3) Turn "  " to choose the food weight.
- 4) Press "  +30" " to start cooking.



The menu chart:

Menu	Weight	Power
Pizza	200 g	C-2
	400 g	
Meat	250 g	100%(Mic.)
	350 g	
	450 g	
Vegetable	200 g	100%(Mic.)
	300 g	
	400 g	
Pasta	50g(with 450g cold water)	80%(Mic.)
	100g(with 800g cold water)	
Potato	200 g	100%(Mic.)
	400 g	
	600 g	
Fish	250 g	80%(Mic.)
	350 g	
	450 g	
Beverage	1cup (about 120ml)	100%(Mic.)
	2cups (about 240ml)	
	3cups (about 360ml)	
Popcorn	50 g	100%(Mic.)
	100 g	

9. Speedy Cooking



- 1) In waiting state, press "  +30" key to cook with 100% power level for 30 seconds. Each press on the same key can increase 30 seconds. The maximum cooking time is 95 minutes.
- 2) During the microwave, grill, combination cooking and the defrost by time process, press "  +30" to increase the cooking time.
- 3) Under the states of auto menu and defrost by weight, cooking time cannot be increased by pressing "  +30" .
- 4) In waiting state, turn "  " left to choose the cooking time. After adjusting the cooking time, press "  +30" to start microwave cooking with 100% power level.

10. Lock Function for Children



Lock: In waiting state, press "  " for 3 seconds to enter the children lock state and the current time will display if the time has been set, otherwise, the screen will display "  " .

Lock quitting: In locked state, press "  " for 3 seconds, the lock is released.

11. Inquiring Function

- 1) In cooking states of microwave or grill and combination. Press "  " or "  " the current power will be displayed for 3 seconds.
- 2) If the clock has been set, during cooking state, press "  " to check the current time. It will be displayed for 3 seconds.

12. Specification

- (1) If the door is opened in the process of cooking, close the door and then press "  +30" to continue cooking.
- (2) Once the cooking programme has been set, "  +30" is not pressed in 5 minutes. The current time will be displayed. The setting will be cancelled.
- (3) The buzzer sounds once by efficient press, inefficient press will be no response.

13. Open the oven door

press "  " button, the oven door will open.

Trouble shooting

Normal	
Microwave oven interfering TV reception	Radio and TV reception may be interfered when microwave oven operating. It is similar to the interference of small electrical appliances, like mixer, vacuum cleaner, and electric fan. It is normal.
Dim oven light	In low power microwave cooking, oven light may become dim. It is normal.
Steam accumulating on door, hot air out of vents	In cooking, steam may come out of food. Most will get out from vents. But some may accumulate on cool place like oven door. It is normal.
Oven started accidentally with no food in.	It is forbidden to run the unit without any food inside. It is very dangerous.

Trouble	Possible Cause	Remedy
Oven cannot be started.	(1) Power cord is not plugged in tightly.	Unplug. Then plug again after 10 seconds.
	(2) Fuse blowing or circuit breaker works.	Replace fuse or reset circuit breaker (repaired by professional personnel of our company)
	(3) Trouble with outlet.	Test outlet with other electrical appliances.
Oven does not heat.	(4) Door is not closed well.	Close door well.



According to Waste of Electrical and Electronic Equipment (WEEE) directive, WEEE should be separately collected and treated. If at any time in future you need to dispose of this product please do NOT dispose of this product with household waste. Please send this product to WEEE collecting points where available.

Mikrowellenofen
BEDIENUNGSHANDBUCH
HWO38MG2HXB

Lesen Sie diese Anleitungen aufmerksam vor der Verwendung Ihres Mikrowellenofens durch, und bewahren Sie sie sorgfältig auf.
Wenn Sie diese Anleitungen befolgen, wird Ihnen Ihr Ofen viele Jahre gute Dienste leisten.

BEWAHREN SIE DIESE ANLEITUNGEN SORGFÄLTIG AUF

VORSICHTSMASSNAHMEN, UM EINE ZU HOHE MIKROWELLENBELASTUNG ZU VERHINDERN

(a) Versuchen Sie nicht, diesen Ofen mit offener Tür zu betreiben, weil ein Betrieb bei offener Tür zu schädlicher Belastung durch Mikrowellen führen kann. Manipulieren Sie keinesfalls die Sicherheitsverriegelungen oder entfernen Sie sie.

(b) Stellen Sie keinen Gegenstand zwischen die Vorderseite des Ofens und die Tür und verhindern Sie, dass sich Schmutz oder Reinigungsmittelreste auf den Dichtungsflächen ansammeln.

(c) WARNUNG: Falls die Tür oder die Türdichtungen beschädigt sind, darf der Ofen erst wieder betrieben werden, nachdem er durch eine qualifizierte Person repariert wurde.

NACHTRAG

Wenn dieses Produkt nicht stets in einem sauberen Zustand sein sollte, wird die Oberfläche ggf. in Mitleidenschaft gezogen, die Lebensdauer des Produktes verringert sich und zudem können Gefahrensituationen herbeigeführt werden.

Technische Daten

Modell:	HWO38MG2HXB
Nennspannung:	230 V~ 50 Hz
Nenneingangsleistung (Mikrowelle):	1450W
Nennausgangsleistung (Mikrowelle):	900 W
Nenneingangsleistung (Grill):	1000W

WICHTIGE SICHERHEITSHINWEISE

WARNUNG

Zum Schutz vor Feuer, elektrischem Schlag, Verletzungen und Bestrahlung mit starker Mikrowellenenergie während der Verwendung des Produktes beachten Sie bitte die folgenden grundsätzlichen Hinweise, einschließlich:

1. Lesen und beachten Sie die folgenden Hinweise:
„VORSICHTSMASSNAHMEN, UM EINE ZU HOHE MIKROWELLENBELASTUNG ZU VERHINDERN.“
2. Dieses Gerät kann von Kindern ab 8 Jahren und Personen mit eingeschränkten körperlichen, sensorischen oder geistigen Fähigkeiten oder mangelnder Erfahrung und mangelndem Wissen benutzt werden, wenn diese in die sichere Bedienung des Geräts eingewiesen wurden oder beaufsichtigt werden und die damit verbundenen Gefahren verstanden haben. Kinder dürfen nicht mit dem Gerät spielen. Die Reinigung und die Wartung des Geräts darf nur von über 8 Jahre alten Kindern unter Aufsicht durchgeführt werden. Kinder unter 8 Jahren niemals unbeaufsichtigt in die Nähe des Geräts lassen.
3. Bewahren Sie das Gerät und dessen Kabel außerhalb der Reichweite von Kindern unter 8 Jahren auf.
4. Wenn das Stromkabel beschädigt ist, muss es vom Hersteller oder von seinem Service-Mitarbeiter, oder einer gleichwertig qualifizierten Person ausgetauscht werden, um jegliches Risiko zu vermeiden. (Für Geräte mit Anschluss Typ Y)
5. **WARNUNG:** Vor dem Austauschen der Glühbirne prüfen, ob das Gerät ausgeschaltet ist, um die Gefahr von Stromschlägen zu vermeiden.

6. **WARNUNG:** Für jede nicht geschulte Person ist es gefährlich, Kundendienst- oder Reparaturarbeiten durchzuführen, bei denen Abdeckungen entfernt werden müssen, die vor der Mikrowellenbelastung schützen.
7. **WARNUNG:** Flüssigkeiten oder andere Lebensmittel dürfen nicht in luftdicht verschlossenen Behältern erhitzt werden, weil sie explodieren können.
8. Behalten Sie den Ofen wegen der Entzündungsgefahr im Auge, wenn Sie Lebensmittel in Kunststoff- oder Papierbehältern aufwärmen.
9. Verwenden Sie ausschließlich für Mikrowellenöfen geeignete Utensilien.
10. Wenn Sie Rauch feststellen, schalten Sie das Gerät aus oder ziehen Sie den Netzstecker und lassen Sie die Ofentür geschlossen, um Flammen zu ersticken.
11. Die Erwärmung von Getränken durch Mikrowellen kann zu verzögertem eruptivem Kochen führen, daher ist der Behälter mit Sorgfalt zu behandeln.
12. Der Inhalt von Säuglingsfläschchen und Babygläschen sollte gerührt oder geschüttelt werden und die Temperatur sollte vor dem Verzehr kontrolliert werden, um Verbrennungen zu vermeiden.
13. Eier in ihrer Schale und hartgekochte Eier sollten nicht in Mikrowellenöfen erhitzt werden, weil sie auch dann noch explodieren können, wenn die Mikrowellenerhitzung beendet wurde.
14. Der Ofen sollte regelmäßig gereinigt und sämtliche Lebensmittelreste entfernt werden.
15. Wird der Ofen nicht in einem sauberen Zustand gehalten, kann dies zur Verschlechterung der Oberfläche führen, was sich wiederum nachteilig auf die Lebensdauer des Geräts auswirken und möglicherweise zu einer gefährlichen Situation führen könnte.

16. Nur den für diesen Ofen empfohlenen Temperaturfühler verwenden. (Für Öfen, die mit einem Temperaturfühler ausgestattet sind.)
17. Die Mikrowelle muss mit geöffneter Dekortür betrieben werden. (Für Öfen mit Dekortür.)
18. Dieses Gerät ist ausschließlich für den Hausgebrauch und vergleichbare Verwendung bestimmt, wie:
- Personalküchen in Geschäften, Büros und anderen Arbeitsumgebungen,
 - für die Nutzung durch Gäste in Hotels, Pensionen und ähnlichen Unterkünften,
 - landwirtschaftliche Betriebe,
 - Bed & Breakfast (B&B)-Unterkünfte.
19. Der Mikrowellenherd ist für die Erwärmung von Speisen und Getränken vorgesehen. Das Trocknen von Lebensmitteln oder Kleidung sowie das Erwärmen von Wärmekissen, Hausschuhen, Schwämmen, feuchten Tüchern und Ähnlichem kann zu Verletzungs-, Entzündungs- oder Brandgefahr führen.
20. Metallische Behälter für Speisen und Getränke sind beim Garen in der Mikrowelle nicht erlaubt.
21. Das Gerät darf nicht mit einem Dampfreiniger gereinigt werden.
22. Bei der Entnahme von Behältern aus dem Gerät ist darauf zu achten, dass der Drehteller nicht verschoben wird. (Für fest installierte Geräte und Einbaugeräte, die in einer Höhe von 900 mm oder mehr über dem Fußboden verwendet werden und abnehmbare Drehteller haben. Dies gilt jedoch nicht für Geräte mit horizontaler, unten befestigter Tür).

23. Der Mikrowellenherd ist für den Einbau vorgesehen.
24. Keinen Dampfreiniger verwenden.
25. Die Oberfläche der Aufbewahrungsschublade kann heiß werden.
26. WARNUNG: Das Gerät und die zugänglichen Teile können während des Betriebs heiß werden. Die Heizelemente nicht berühren. Kinder unter 8 Jahren niemals unbeaufsichtigt in die Nähe des Geräts lassen.
27. Während der Verwendung wird das Gerät heiß. Die Heizelemente im Ofen nicht berühren.
28. WARNUNG: Zugängliche Teile können während des Betriebs heiß werden. Kleine Kinder nicht in die Nähe des Geräts gelangen lassen.
29. Das Gerät nicht hinter einer Dekortüre einbauen, um Überhitzen zu vermeiden. (Dies gilt nicht für Geräte mit bereits vorhandener Dekortüre.)
30. WARNUNG: Kinder sollten den Ofen wegen der generierten Temperaturen ausschließlich unter Aufsicht von Erwachsenen verwenden, wenn das Gerät im Kombinationsmodus betrieben wird.
31. Für die Reinigung der Glasbestandteile der Ofentür keine Scheuermaterialien oder scharfkantigen Metallschaber verwenden, da diese die Oberfläche zerkratzen und das Glas zerspringen kann.

**BITTE SORGFÄLTIG LESEN UND ZUM NACHSCHLAGEN
AUFBEWAHREN**

Reduzierung von Verletzungsrisiko – Erdung der Installation

GEFAHR

Elektroschlaggefahr Bei Berührung der Einbauteile besteht die Gefahr von schweren Verletzungen und Lebensgefahr. Demontieren Sie dieses Gerät nicht.

WARNUNG

Elektroschlaggefahr Eine nicht fachgerechte Erdung kann das Risiko von elektrischen Schlägen mit sich bringen. Verbinden Sie das Gerät niemals mit einer Steckdose, die nicht ordnungsgemäß installiert wurde und geerdet ist.

Dieses Gerät muss geerdet sein. Im Falle eines Kurzschlusses reduziert die Erdung das Risiko eines Stromschlags, indem ein Fluchtdraht für den elektrischen Strom bereitgestellt wird. Dieser Ofen ist mit einem Stromkabel ausgestattet, das eine Erdungsleitung und einen Erdungstift aufweist. Der Stecker muss in eine Wandsteckdose gesteckt werden, die ordnungsgemäß installiert wurde und geerdet ist.

Wenden Sie sich im Zweifel hinsichtlich der ordnungsgemäßen Erdung des Gerätes an einen Fachelektriker oder an einen Kundendienstmitarbeiter. Verwenden Sie ggf. ausschließlich ein dreiadriges Verlängerungskabel.

1. Das beiliegende kurze Netzkabel verhindert Risiken infolge von Verheddern in oder Stolpern über ein längeres Kabel.
2. Wenn ein langes Kabel oder ein Verlängerungskabel verwendet wird:
 - 1) Die elektrische Leistung des Kabels oder Verlängerungskabels muss zumindest der elektrischen Leistung des Gerätes entsprechen.
 - 2) Das Verlängerungskabel muss ein geerdetes dreiadriges Kabel sein.
 - 3) Das lange Kabel muss so verlegt werden, dass es nicht über die Tisch- oder Tresenkante herabhängt, so dass Kinder daran ziehen oder Personen darüber stolpern könnten.

REINIGUNG

Trennen Sie das Gerät vom Stromnetz.

1. Reinigen Sie den Garraum des Ofens mit einem leicht angefeuchteten Tuch.
2. Reinigen Sie das Zubehör ganz normal mit Seifenwasser.
3. Der Türrahmen, die Dichtung und die angrenzenden Teile müssen sorgfältig mit einem feuchten Tuch gereinigt werden, wenn sie verschmutzt sind.
4. Für die Reinigung der Glasbestandteile der Ofentür keine Scheuermaterialien oder scharfkantigen Metallschaber verwenden, da diese die Oberfläche zerkratzen und das Glas zerspringen kann.
5. Tipp für die Reinigung – Einfaches Entfernen von Lebensmittelrückständen von Garraumwänden: Legen Sie eine halbe Zitrone in eine Schale, geben Sie 300 ml Wasser dazu und erwärmen Sie es bei voller Heizleistung (100 %) für 10 Minuten in der Mikrowelle. Wischen Sie den Ofen mit einem weichen, trockenen Tuch sauber.

UTENSILIEN

VORSICHT

Verletzungsgefahr

Für jede nicht geschulte Person ist es gefährlich, Kundendienst- oder Reparaturarbeiten durchzuführen, bei denen Abdeckungen entfernt werden müssen, die vor der Mikrowellenbelastung schützen.

Weiterführende Informationen finden Sie unter „Materialien, die Sie in einem Mikrowellenofen verwenden bzw. nicht verwenden können“.

Die Verwendung bestimmter nicht metallischer Gegenstände ist für Mikrowellenöfen ggf. nicht geeignet. Im Zweifel können Sie solche Gegenstände dem folgenden Test unterziehen.

Test von Utensilien:

1. Füllen Sie einen mikrowellengeeigneten Behälter mit einer Tasse kaltem Wasser (250 ml) und legen Sie den entsprechenden Gegenstand dazu.
2. Kochen Sie das Wasser bei maximaler Leistung während einer (1) Minute.
3. Berühren Sie den Gegenstand vorsichtig. Wenn der leere Gegenstand warm ist, verwenden Sie ihn nicht in der Mikrowelle.
4. Überschreiten Sie die Kochdauer von einer (1) Minute nicht.

Materialien, die Sie in einem Mikrowellenofen verwenden können

Utensilien	Anmerkungen
Bratgeschirr	Beachten Sie die Herstellerangaben. Der Boden des Bratgeschirrs muss mindestens 5 mm vom Drehteller entfernt sein. Bei fehlerhafter Anwendung kann der Drehteller beschädigt werden.
Essgeschirr	Nur mikrowelleneeignet. Beachten Sie die Herstellerangaben. Verwenden Sie kein gerissenes oder angeschlagenes Geschirr.
Glasbehälter	Immer den Deckel abnehmen. Nur für das Erwärmen von Lebensmittel verwenden. Die meisten Glasbehälter sind nicht hitzebeständig und können zerspringen.
Glasgeschirr	Nur hitzebeständiges Glasgeschirr verwenden. Es darf keinen Metallrand haben. Verwenden Sie kein gerissenes oder angeschlagenes Geschirr.
Mikrowellenbeutel	Beachten Sie die Herstellerangaben. Nicht mit einem Metallband verschließen. Machen Sie Schlitze, damit der Dampf entweichen kann.
Pappteller und -becher	Nur für kurzfristiges Garen/Erwärmen verwenden. Während des Garvorgangs nicht unbeaufsichtigt lassen.
Papiertücher	Abdecken während des Aufwärmens von Lebensmitteln und für das Aufsaugen von Fett. Nur für kurzfristiges Garen unter Aufsicht.
Pergamentpapier	Als Abdeckung verwenden, um Spritzer zu vermeiden bzw. Einwickeln zum Dämpfen.
Kunststoff	Nur mikrowelleneeignet. Beachten Sie die Herstellerangaben. Mit der Kennzeichnung „mikrowelleneeignet“. Einige Kunststoffbehälter werden weich, während die Lebensmittel darin erwärmt werden. „Kochbeutel“ und andere fest verschlossene Plastikbeutel sollten mit Schlitzen versehen, durchstochen oder gemäß den Packungsangaben luftdurchlässig gemacht werden.
Frischhaltefolie	Nur mikrowelleneeignet. Abdecken während des Aufwärmens von Lebensmitteln, um die Feuchtigkeit zu bewahren. Die Frischhaltefolie darf das Lebensmittel nicht berühren.
Thermometer	Nur mikrowelleneeignet (Fleisch- und Zuckerthermometer)
Wachspapier	Als Abdeckung verwenden, um Spritzer zu vermeiden und um die Feuchtigkeit zu bewahren.

Materialien, die nicht in die Mikrowelle dürfen

Utensilien	Anmerkungen
Aluminiumschale	Kann sich wölben. Lebensmittel in mikrowelleneeignetes Geschirr geben.
Lebensmittelkarton mit Metallgriff	Kann sich wölben. Lebensmittel in mikrowelleneeignetes Geschirr geben.
Utensilien aus Metall oder mit Metallrand.	Metall schirmt Lebensmittel vor der Mikrowellenenergie ab. Metallrahmen kann sich wölben.
Metallverschlüsse	Können wölben und Feuer im Ofen verursachen.
Papierbeutel	Können Feuer im Ofen verursachen.
Schaumstoff	Schaumstoff kann schmelzen oder die darin befindlichen Lebensmittel bei zu hoher Hitze kontaminieren.
Holz	Holz trocknet im Mikrowellenofen aus und es kann splintern oder reißen.

EINRICHTUNG IHRES OFENS

Bezeichnung von Ofenteilen und Zubehör

Nehmen Sie den Ofen und das gesamte Material aus dem Karton und aus dem Garraum. Ihr Ofen ist mit dem folgenden Zubehör ausgestattet:

Glasteller	1
Drehtellerring-Baugruppe	1
Bedienungshandbuch	1

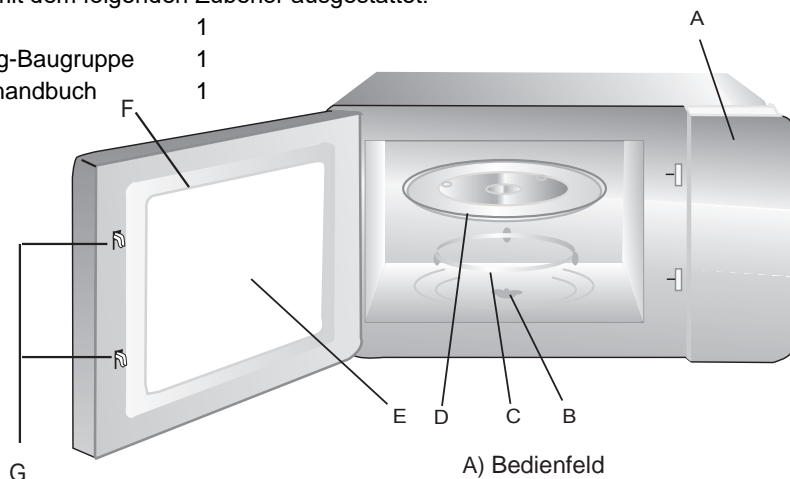

- A) Bedienfeld
- B) Drehtellerwelle
- C) Drehtellerring-Baugruppe
- D) Glasteller
- E) Sichtfenster
- F) Türbaugruppe
- G) Sicherheitsverriegelungssystem



Grillrost (kann nicht für die Mikrowellenfunktion verwendet werden und muss auf den Glasteller gestellt werden)

Einsetzen des Drehtellers

Nabe (Unterseite)

Glasteller

Drehtellerwelle

Drehtellerring-Baugruppe

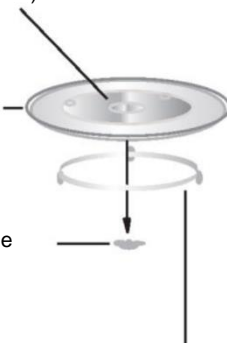

- a. Den Drehteller aus Glas niemals umgekehrt verwenden. Drehteller aus Glas darf niemals blockiert werden.
- b. Bei jedem Garvorgang müssen immer sowohl der Glasteller, als auch der Drehtellerring verwendet werden.
- c. Alle Lebensmittel und Lebensmittelbehälter müssen zum Garen immer auf den Glasteller gestellt werden.
- d. Falls der Glasteller oder der Drehtellerring reißen oder brechen sollte, wenden Sie sich an ein autorisiertes Servicecenter.

Einbau und Anschluss

1. Dieses Gerät ist nur für den Hausgebrauch bestimmt.
2. Dieser Ofen ist nur für den Einbau vorgesehen. Er ist nicht für die Verwendung auf einer Arbeitsfläche oder in einem Schrank vorgesehen.
3. Beachten Sie die besondere Installationsanleitung.
4. Das Gerät kann in einen 60 cm breiten Einbauschränk eingebaut werden.
5. Das Gerät ist mit einem Stecker ausgestattet, der mit einer ordnungsgemäß geerdeten Steckdose verbunden werden muss.
6. Die Spannung mit dem Wert auf dem Typenschild übereinstimmen.
7. Der Einbau der Steckdose und das Auswechseln des Anschlusskabels darf nur von einer Elektrofachkraft vorgenommen werden. Wenn der Stecker nach der Installation nicht mehr zugänglich sein sollte, muss eine Poltrennvorrichtung mit einem Kontaktpalt von mindestens 3 mm vorgesehen werden.
8. Adapter, Steckerleisten und Verlängerungskabel dürfen nicht verwendet werden. Bei Überlast besteht Brandgefahr.

Die Zugangsfläche kann bei Betrieb heiß werden.



Installationsanleitung

Folgendes ist zu beachten

Elektrischer Anschluss

Das Gerät ist mit einem Stecker ausgestattet, der mit einer ordnungsgemäß geerdeten Steckdose verbunden werden muss. Nur ein qualifizierter Elektriker, der die entsprechenden Vorschriften berücksichtigt, darf die Steckdose installieren oder das Anschlusskabel austauschen. Wenn der Stecker nach der Installation nicht mehr zugänglich sein sollte, muss ein allpoliger Trennschalter mit einem Kontaktspace von mindestens 3 mm vorgesehen werden. Die Installation muss einen Berührungsschutz gewährleisten.

Eingebaute Geräte

Der Einbauschrank darf keine Rückwand hinter dem Gerät haben. Mindestmontagehöhe: 850 mm
Lüftungsschlitze und -öffnungen dürfen nicht verdeckt werden.

Einbau des Ofens - Abb. 2

Hinweis: Das Netzkabel darf nicht eingeklemmt oder geknickt werden.

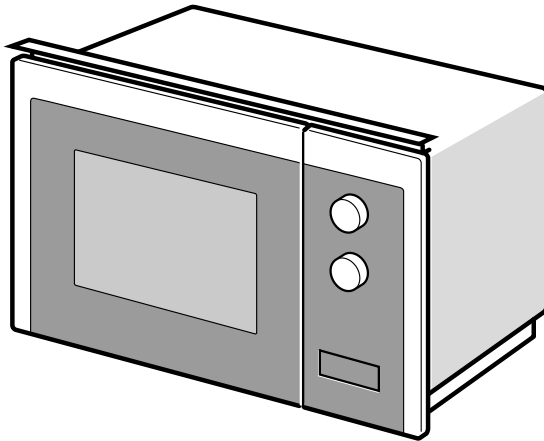

1

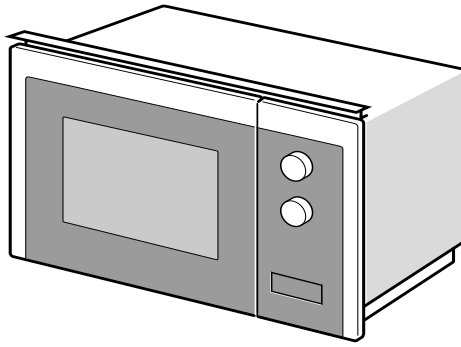
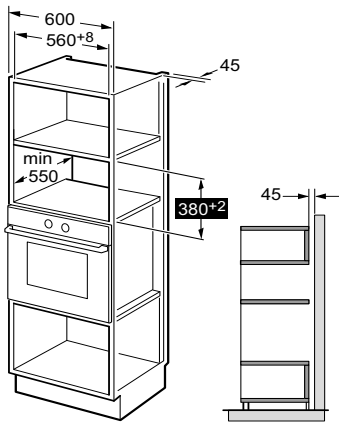

2

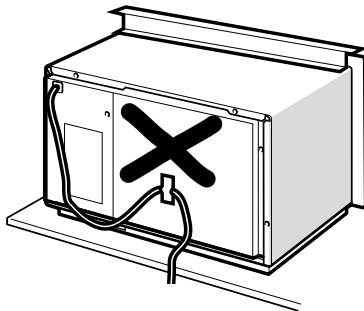
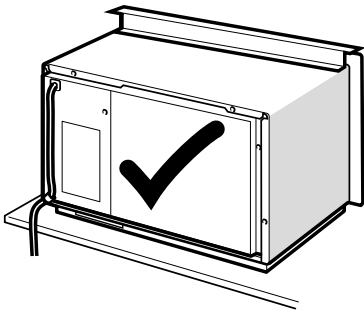

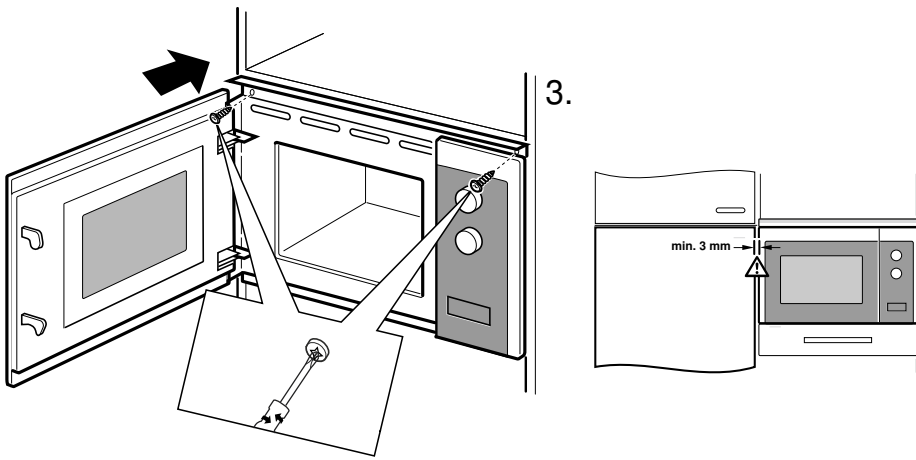
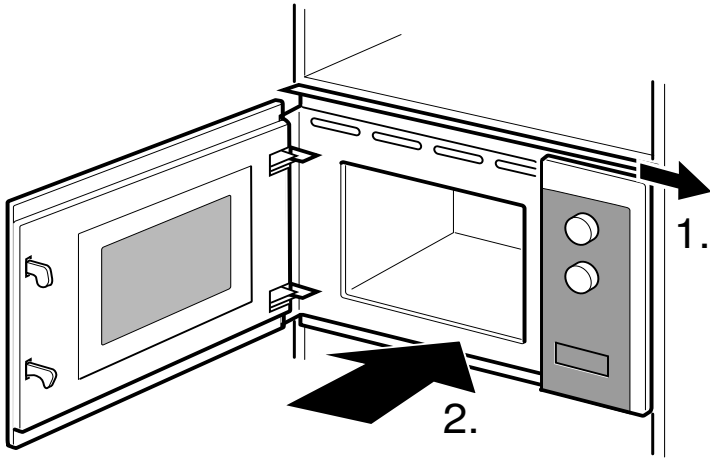







BEDIENUNGSANLEITUNG





Dieser Mikrowellenofen nutzt eine moderne elektronische Steuerung für die Anpassung der Parameter für Garvorgänge, die Ihnen beste Ergebnisse liefern wird.

1. Einstellung der Uhrzeit

Sobald der Mikrowellenofen eingeschaltet wird, wird „WELCOME“ angezeigt und der Summer ertönt einmal. Wenn innerhalb von 1 Minute keine Bedienung erfolgt, geht der Ofen in den Wartemodus über und „0:00“ wird angezeigt.

- 1) Drücken Sie zweimal auf „“, auf dem Display erscheint „00:00“ und die Uhrzeit blinkt.
 - 2) Drehen Sie „“, um die Stunden einzustellen. Die eingegebene Zeit sollte zwischen 0-- 23 liegen.
 - 3) Drücken Sie zur Bestätigung die Taste „“ oder „ +30“ , die Minutenzahlen blinken.
 - 4) Drehen Sie „“, um die Minuten einzustellen. Die eingegebene Zeit sollte zwischen 0--59 liegen.
 - 5) Drücken Sie zur Bestätigung die Taste „“ oder „ +30“ , um die Einstellung der Uhr zu beenden. Es blinkt das Zeichen „:“. Die aktuelle Uhrzeit wird angezeigt.
- Hinweis: 1) Wenn die Uhr nicht eingestellt ist, funktioniert die Uhr bei Betrieb nicht.

2. Garen mit der Mikrowelle

- 1) Drücken Sie die Taste „“ einmal und „P100“ wird angezeigt.
- 2) Drücken Sie wiederholt auf „“, um die Mikrowellenleistung auszuwählen. „P100“, „P80“, „P50“, „P30“, „P10“ werden der Reihe nach angezeigt.
- 3) Drehen Sie „“, um die Garzeit einzustellen.
(Die maximale Garzeit beträgt 95 Minuten.)
- 4) Drücken Sie „ +30“ , um den Garvorgang zu starten.



HINWEIS: Die Schritte für die Anpassung der Zeit mit dem Codier-Schalter sind folgendermaßen:



0---1	min	: 5 Sekunden
1---5	min	: 10 Sekunden
5---10	min	: 30 Sekunden
10---30	min	: 1 Minute
30---95	min	: 5 Minuten

Mikrowellen-Leistungsübersicht

Mikrowellenleistung	Hoch	Mittelhoch	Mitt.	Mitt. niedrig	Niedrig
Anzeige	P100	P80	P50	P30	P10

3. Grill oder Kombi. Kochen

Drücken Sie einmal „“. Im Display wird „G“ angezeigt. Drücken Sie die Taste „“ wiederholt, um die gewünschte Leistung auszuwählen, woraufhin „G“, „C-1“ oder „C-2“ angezeigt wird.

Drehen Sie „“, um die Garzeit einzustellen (die maximale Garzeit beträgt 95 Minuten).
Drücken Sie erneut „ +30““, um den Garvorgang zu starten.

Beispiel: Wenn Sie mit 55 % Mikrowellenleistung und 45 % Grillleistung (C-1) 10 Minuten lang garen möchten, können Sie den Ofen wie folgt einstellen.

1) Drücken Sie einmal „“. Auf dem Display wird „G“ angezeigt.

2) Drücken Sie weiter „“, bis auf dem Display „C-1“ angezeigt wird.

4) Drehen Sie „“, um die Garzeit einzustellen, bis der Ofen „10:00“ anzeigt.

5) Drücken Sie „ +30““, um den Garvorgang zu starten.

Anleitung zur Kombifunktion:

Programm	Anzeige	Mikrowellenleistung	Grillleistung
Grill	G	0%	100%
Kombi.1	C-1	55%	45%
Kombi.2	C-2	36%	64%

Hinweis: Wenn die Hälfte der Grillzeit verstrichen ist, piept das Signal zweimal, und das ist normal.

Um einen besseren Grilleffekt zu erzielen, sollten Sie das Grillgut umdrehen, die Tür schließen und dann „ +30““ drücken, um den Garvorgang fortzusetzen.
Wenn keine Bedienung erfolgt, arbeitet der Ofen weiter.

4. Auftauen nach Gewicht

1) Drücken Sie einmal auf „“, auf dem Bildschirm wird „100“ angezeigt.



2) Drehen Sie „“, um das Gewicht auszuwählen. Der Gewichtsbereich liegt zwischen 100 und 2000 g.

3) Drücken Sie „ +30““, um den Auftauvorgang zu starten.

Hinweis: Wenn die Hälfte der Abtauzeit verstrichen ist, piept das Signal zweimal, und das ist normal.

Um einen besseren Auftauereffekt zu erzielen, sollten Sie das Lebensmittel umdrehen, die Tür schließen und dann „ +30““ drücken, um den Vorgang fortzusetzen.
Wenn keine Bedienung erfolgt, arbeitet der Ofen weiter.







5. Auftauen nach Zeit

- 1) Drücken Sie einmal auf „  “, auf dem Bildschirm wird „00:00“ angezeigt.
- 2) Drehen Sie „  “, um die Garzeit auszuwählen. Die maximale Gardauer beträgt 95 Minuten.
- 3) Drücken Sie „  + 30“ “, um den Auftauvorgang zu starten.





6. Mehrstufiges Garen

Es können maximal zwei Stufen eingestellt werden. Wenn eine Stufe Abtauen ist, sollte sie automatisch an erster Stelle geschaltet werden. Nach jeder Stufe ertönt der Summer einmal und die nächste Stufe beginnt. Hinweis: Auto-Menü und Schnellkochen können nicht als eine der Mehrstufen eingestellt werden.





Beispiel: Sie wollen die Lebensmittel 5 Minuten auftauen und dann 7 Minuten lang mit 80 % Mikrowellenleistung garen. Die Schritte sind wie folgt:

- 1) Drücken Sie einmal auf „  “, auf dem Bildschirm wird „00:00“ angezeigt.
- 2) Drehen Sie „  “, um die Auftauzeit auf 5 Minuten einzustellen.
- 3) Drücken Sie einmal auf „  “, auf dem Bildschirm wird „P100“ angezeigt.
- 4) Drücken Sie wiederholt auf „  “, um die Mikrowellenleistung zu wählen, bis „P80“ angezeigt wird.
- 5) Drehen Sie „  “, um die Gardauer von 7 Minuten auszuwählen.
- 6) Drücken Sie „  + 30“ “, um den Garvorgang zu starten.

7. Küchen-Timer

- (1) Drücken Sie einmal auf „  “, auf dem Display wird „KT 00:00“ angezeigt.
- (2) Drehen Sie „  “, um den Timer einzustellen.
(Die maximale Garzeit beträgt 95 Minuten.)
- (3) Drücken Sie „  + 30“ “ oder „  “, um die Einstellung zu bestätigen.
- (4) Wenn die Garzeit erreicht ist, ertönt der Summer fünfmal.
Wenn die Uhr eingestellt ist (24-Stunden-System), wird auf dem Display die aktuelle Uhrzeit angezeigt.
Hinweis: Die Garzeit ist anders als das 24-Stunden-System. Der Timer ist eine Zeitschaltuhr.





8. Auto-Menü

- 1) Drehen Sie „“ im Wartemodus nach rechts, um das Menü auszuwählen.
- 2) Drücken Sie „ + 30“, um das gewählte Menü zu bestätigen.
- 3) Drehen Sie „“, um das Gewicht auszuwählen.
- 4) Drücken Sie „ + 30“, um den Garvorgang zu starten.



Menüübersicht:

Menü	Gewicht	Strom
Pizza	200 g	C-2
	400 g	
Fleisch	250 g	100 % (Mik.)
	350 g	
	450 g	
Gemüse	200 g	100 % (Mik.)
	300 g	
	400 g	
Pasta	50 g (mit 450 g kaltem Wasser)	80% (Mik.)
	100g (mit 800g kaltem Wasser)	
Kartoffeln	200 g	100 % (Mik.)
	400 g	
	600 g	
Fisch	250 g	80% (Mik.)
	350 g	
	450 g	
Getränke	1 Tasse (circa 120 ml)	100 % (Mik.)
	2 Tassen (circa 240 ml)	
	3 Tassen (circa 360 ml)	
Popcorn	50 g	100 % (Mik.)
	100 g	

9. Schnelles Garen



- 1) Drücken Sie im Wartemodus die Taste „  +30"“, um 30 Sekunden lang mit 100 % Leistungsstufe zu garen. Mit jedem Drücken auf dieselbe Taste verlängert sich die Zeit um 30 Sekunden. Die maximale Kochzeit beträgt 95 Minuten.
- 2) Drücken Sie während des Mikrowellen-, Grill-, Kombinationsgarens und des Auftauens nach Zeit auf „  +30"“, um die Garzeit zu verlängern.
- 3) Bei den Funktionen „Auto-Menü“ und „Auftauen nach Gewicht“ kann die Garzeit nicht durch Drücken von „  +30"“ verlängert werden.
- 4) Drehen Sie „ “ im Wartemodus nach links, um die Garzeit auszuwählen. Nachdem Sie die Garzeit eingestellt haben, drücken Sie auf „  +30"“, um das Garen in der Mikrowelle mit 100 % Leistung zu starten.

10. Kindersicherung



Kindersicherung aktivieren: Drücken Sie im Wartemodus 3 Sekunden lang „ “, um die Kindersicherung zu aktivieren. Die aktuelle Uhrzeit wird angezeigt, wenn sie eingestellt wurde, andernfalls wird „ “ angezeigt.

Kindersicherung deaktivieren: Im gesperrten Zustand „ “ 3 Sekunden lang drücken, die Kindersicherung wird aufgehoben.

11. Abfragefunktion

- 1) Aktiv, wenn die Funktionen Mikrowelle, Grill und Kombi ausgeführt werden. Drücken Sie „ “ oder „ “. Die aktuelle Leistung wird drei Sekunden lang angezeigt.
- 2) Wenn die Uhr eingestellt wurde, drücken Sie während des Garvorgangs auf „ “, um die aktuelle Zeit anzuzeigen. Sie wird 3 Sekunden lang angezeigt.

12. Angabe

- (1) Wenn die Tür während des Garvorgangs geöffnet wird, schließen Sie sie und drücken Sie dann „  +30"“, um den Garvorgang fortzusetzen.
- (2) Nach der Einstellung des Garprogramms sollte „  +30"“ nicht innerhalb von 5 Minuten gedrückt werden. Es wird die aktuelle Uhrzeit angezeigt. Die Einstellung wird aufgehoben.
- (3) Der Summer ertönt bei festem Drücken, leichtes oder ungenaues Drücken führt zu keiner Reaktion.

13. Die Ofentür öffnen.

Drücken Sie die Taste „ “, die Türe wird geöffnet.

Fehlersuche

Normal	
Mikrowelle - Störung des Fernsehempfangs	Während des Betriebs der Mikrowelle kann der Radio- und Fernsehempfang gestört sein. Diese Störungen sind mit jenen vergleichbar, die durch Elektrokleingeräte verursacht werden, wie Mixer, Staubsauger und elektrischem Föhn. Das ist normal.
Ofenlicht gedimmt.	Beim Garen mit der Mikrowelle wird das Ofenlicht eventuell dunkler. Das ist normal.
Dampf auf der Tür, heiße Luft aus den Lüftungsöffnungen.	Während des Garens kann Dampf aus Lebensmitteln austreten. Der meiste Dampf tritt aus den Lüftungsöffnungen aus. Er kann sich jedoch auf kühlen Flächen bilden, beispielsweise auf der Tür des Garers. Das ist normal.
Ofen ohne Lebensmittel im Garraum eingeschaltet.	Es ist untersagt, den Ofen ohne Lebensmittel im Garraum einzuschalten. Das ist sehr gefährlich.

Problem	Mögliche Ursache	Abhilfe
Der Ofen lässt sich nicht einschalten.	(1) Stromkabel nicht richtig eingesteckt.	Ausstecken. Nach 10 Sekunden wieder einstecken.
	(2) Sicherung durchgebrannt oder Trennschalter ausgelöst.	Sicherung austauschen oder Trennschalter zurücksetzen (Reparatur durch einen Techniker unseres Unternehmens).
	(3) Problem mit der Steckdose.	Steckdose mit anderen elektrischen Geräten prüfen.
Ofen heizt nicht.	(4) Tür nicht richtig geschlossen.	Tür richtig schließen.



Gemäß der E-Richtlinie über Elektro- und Elektronik-Altgeräte (WEEE) müssen Elektro- und Elektronik-Altgeräte separat entsorgt und aufbereitet werden. Entsorgen Sie dieses Produkt ggf. NIEMALS im Haushaltsmüll. Geben Sie dieses Produkt bitte an den entsprechenden Sammelstellen für Elektro- und Elektronik-Altgeräte ab.

Forno Micro-ondas

MANUAL DE INSTRUÇÕES

MODELO:HWO38MG2HXB

Leia cuidadosamente estas instruções antes de utilizar o seu forno micro-ondas e fazer uma manutenção cuidadosa do mesmo.

Se seguir as instruções, o seu forno irá dar-lhe muitos anos de bom serviço.

GUARDE ESTAS INSTRUÇÕES CUIDADOSAMENTE

PRECAUÇÕES PARA EVITAR UMA POSSÍVEL EXPOSIÇÃO A ENERGIA EXCESSIVA DOS MICRO-ONDAS

(a) Não tente operar este forno com a porta aberta, pois isso pode resultar em exposição prejudicial à energia das micro-ondas. É importante não quebrar nem violar os bloqueios de segurança.

(b) Não coloque nenhum objeto entre a parte frontal do forno e a porta, nem deixe que sujidade ou resíduos de limpeza se acumulem em superfícies de vedação.

(c) AVISO: Se a porta ou os vedantes da porta estiverem danificados, o forno não deve ser operado até ter sido reparado por uma pessoa competente.

ADENDA

Se o aparelho não for mantido num bom estado de limpeza, a sua superfície poderá ser degradada e afetar a vida útil do aparelho e provocar uma situação perigosa.

Especificações

Modelo:	HWO38MG2HXB
Tensão Nominal:	230V~ 50Hz
Potência nominal de entrada (Micro-ondas):	1450W
Potência nominal de saída (Micro-ondas):	900W
Potência nominal de entrada (Grelhador):	1000W

AVISO DE INSTRUÇÕES DE SEGURANÇA IMPORTANTES

Para reduzir o risco de incêndio, choque elétrico, ferimentos a pessoas ou exposição a energia excessiva do forno de micro-ondas ao usar o seu aparelho, siga as precauções básicas, incluindo as seguintes:

1. Leia e siga as instruções específicas: “PRECAUÇÕES PARA EVITAR UMA POSSÍVEL EXPOSIÇÃO A ENERGIA EXCESSIVA DOS MICRO-ONDAS”.
2. Este aparelho pode ser utilizado por crianças de idade igual ou superior a 8 anos e por pessoas com capacidades físicas, sensoriais ou mentais reduzidas ou falta de experiência e conhecimento, caso lhes tenha sido fornecida supervisão ou instruções relativas à utilização do aparelho de forma segura e desde que compreendam os perigos envolvidos. As crianças não devem brincar com o aparelho. A limpeza e a manutenção do utilizador não devem ser feitas por crianças a menos que tenham mais de 8 e sejam supervisionadas. As crianças com menos de 8 anos devem ser mantidas afastadas, a menos que supervisionadas continuamente.
3. Mantenha o aparelho e o cabo fora do alcance de crianças com menos de 8 anos.
4. Se o cabo de alimentação estiver danificado, tem de ser substituído pelo fabricante, pelo agente de serviço ou por uma pessoa igualmente qualificada de forma a evitar o perigo.
(Para o aparelho com fixação tipo Y)
5. AVISO: Certifique-se de que o aparelho está desligado antes de substituir a lâmpada, para evitar a possibilidade de choques elétricos.

6. AVISO: É perigoso para qualquer pessoa que não seja uma pessoa competente efetuar qualquer operação de serviço ou reparação que envolva a remoção de uma tampa que ofereça proteção contra exposição à energia de micro-ondas.
7. AVISO: Os líquidos e outros alimentos não devem ser aquecidos em recipientes fechados, uma vez que são suscetíveis de explodir.
8. Ao aquecer os alimentos em recipientes de plástico ou de papel, fique atento ao forno devido à possibilidade de ignição.
9. Use apenas utensílios adequados para utilização em fornos micro-ondas.
10. Se estiver a sair fumo, desligue ou desconecte o aparelho e mantenha a porta fechada para abafar qualquer chama.
11. O aquecimento de bebidas no micro-ondas pode resultar em ebulição eruptiva tardia, portanto, deve ter-se cuidado ao manusear o recipiente.
12. O conteúdo dos biberões e da comida para bebé em frascos deve ser mexido ou abanado, e a sua temperatura deve ser verificada antes do consumo de forma a evitar queimaduras.
13. Os ovos com casca e ovos cozidos inteiros não devem ser aquecidos em fornos micro-ondas porque podem explodir, mesmo depois de o aquecimento no micro-ondas ter terminado.
14. O forno deve ser limpo regularmente e quaisquer depósitos de alimentos removidos.
15. A falta de manutenção do forno numa condição limpa pode provocar uma deterioração da superfície suscetível de afetar negativamente a vida útil do aparelho e eventualmente resultar numa situação perigosa.

16. Utilize apenas a sonda de temperatura recomendada para este forno. (para fornos fornecidos com uma instalação para utilizar uma sonda de sensor de temperatura.)
17. O forno micro-ondas tem de ser operado com a porta decorativa aberta. (para fornos com porta decorativa.)
18. Este aparelho destina-se a ser utilizado em meio doméstico e aplicações semelhantes tais como:
- áreas de cozinha para o pessoal em lojas, escritórios e outros ambientes de trabalho;
 - por clientes em hotéis, motéis e outros ambientes de tipo residencial;
 - quintas;
 - ambientes de tipo alojamento e pequeno-almoço.
19. O forno micro-ondas destina-se a aquecer alimentos e bebidas. Secar alimentos, peças de roupa e aquecer almofadas térmicas, chinelos, esponjas, panos húmidos e similares pode causar riscos de lesão, ignição ou incêndio.
20. Não é permitido utilizar recipientes metálicos para alimentos e bebidas no micro-ondas.
21. O aparelho não deve ser limpo com um aparelho de limpeza a vapor.
22. Deve ter-se cuidado para não deslocar o prato giratório ao retirar os recipientes do aparelho. (Para aparelhos fixos e aparelhos de encastrar cujos aparelhos sejam iguais ou superiores a 900mm acima do piso e que tenham pratos giratórios amovíveis. Mas isto não se aplica aos aparelhos com porta com dobradiça horizontal em baixo.)
23. O forno de micro-ondas destina-se a ser utilizado encastrado.
24. Não deve nunca utilizar um aparelho de limpeza a vapor.

25. A superfície de uma gaveta de armazenamento pode ficar quente.
26. AVISO: O aparelho e peças acessíveis ficam quentes durante a utilização. Deve ter-se cuidado para evitar tocar nas resistências. Crianças com menos de 8 anos a idade devem ser mantidas afastadas do aparelho a menos que seja supervisionadas de forma contínua.
27. Durante a utilização, o aparelho fica quente. Deve ter-se cuidado para evitar tocar nas resistências dentro do forno.
28. AVISO: As peças acessíveis podem ficar quentes durante a utilização. As crianças pequenas devem ser mantidas afastadas.
29. Este aparelho não pode ser instalado atrás de uma porta decorativa de forma a evitar sobreaquecimento. (Isto não se aplica a aparelhos com porta decorativa.)
30. AVISO: Quando o aparelho é operado no modo combinado, as crianças apenas devem utilizar o forno sob supervisão adulta devido às temperaturas geradas.
31. Não use produtos de limpeza abrasivos ou raspadores afiados de metal para limpar o vidro da porta do forno, uma vez que podem arranhar a superfície, o que pode fazer estalar o vidro.

LEIA ATENTAMENTE E GUARDE PARA CONSULTA FUTURA

Para reduzir o risco de lesão é necessário ligar à terra

PERIGO

Risco de choque elétrico. Tocar em alguns dos componentes internos pode provocar lesão grave ou morte. Não desmontar este aparelho.

AVISO

Risco de choque elétrico. Uma utilização inadequada da ligação à terra pode resultar em choque elétrico. Não ligue a uma tomada até que o aparelho esteja instalado e ligado à terra.

Este aparelho tem estar ligado à terra. No caso de um curto-circuito elétrico, a ligação à terra reduz o risco de choque elétrico, fornecendo um fio de escape para a corrente elétrica. Este aparelho está equipado com um cabo que possui um fio de terra com uma tomada de ligação a terra. A ficha deve ser ligada a uma tomada corretamente instalada e ligada à terra.

Consulte um electricista qualificado ou técnico se as

instruções de ligação à terra não estiverem completamente compreendidas ou se existirem dúvidas sobre se o aparelho está corretamente ligado à terra. Se for necessário utilizar um cabo de extensão, utilize apenas um cabo de extensão de 3 fios.

1. É fornecido um curto cabo de alimentação para reduzir os riscos resultantes de se enredar ou tropeçar num cabo comprido.
2. Se for utilizado um conjunto de cabos ou cabo de extensão:
 - 1) A classificação elétrica marcada do conjunto de cabo ou extensão deve ser igual ou superior à classificação elétrica do aparelho.
 - 2) O cabo de extensão deve ter um fio de terra de 3 fios.
 - 3) O cabo comprido deve ser disposto de modo que não ficar dobrado sobre a bancada ou tampo de mesa onde poderá ser puxado por crianças ou poderá fazer com que as pessoas tropecem.

LIMPEZA

Certifique-se de desligar o aparelho da fonte de alimentação.

1. Limpe a cavidade do forno depois de usar com um pano ligeiramente húmido.
2. Limpe os acessórios da maneira habitual em água e sabão.
3. A estrutura da porta e o vedante e as partes adjacentes devem ser limpos cuidadosamente com um pano húmido quando estiverem sujos.
4. Não use produtos de limpeza abrasivos ou raspadores afiados de metal para limpar o vidro da porta do forno, uma vez que podem arranhar a superfície, o que pode fazer estalar o vidro.
5. Dica de limpeza---Para uma limpeza mais fácil das paredes da cavidade nas quais os alimentos cozidos podem tocar: Coloque meio limão numa tigela, adicione 300 ml de água e aqueça com a potência do micro-ondas a 100% durante 10 minutos. Limpe o forno com um pano macio e seco.

UTENSÍLIOS CUIDADO

Perigo de lesão

É perigoso para qualquer pessoa que não seja uma pessoa competente efetuar qualquer operação de serviço ou reparação que envolva a remoção de uma tampa que ofereça proteção contra exposição à energia de micro-ondas.

Veja as instruções em "Materiais que pode usar no forno micro-ondas ou a evitar no forno a micro-ondas." Pode haver alguns utensílios não-metálicos que não são seguros de usar em micro-ondas. Em caso de dúvida, pode testar o utensílio em questão após o procedimento abaixo.

Teste do utensílio:

1. Encha um recipiente seguro para micro-ondas com 1 chávena de água fria (250 ml) juntamente com o utensílio em questão.
2. Cozinhe na potência máxima durante 1 minuto.
3. Sinta cuidadosamente o utensílio. Se o utensílio vazio estiver quente, não o utilize para cozinhar no micro-ondas.
4. Não exceda 1 minuto de tempo de cozedura.

Materiais que pode usar no forno micro-ondas

Utensílios	Comentários
Prato para micro-ondas	Siga as instruções do fabricante. O fundo do prato deve ter pelo menos 3/16 polegadas (5 mm) acima do prato giratório. O uso incorreto pode fazer com que o prato giratório quebre.
Loiça	Apenas para micro-ondas. Siga as instruções do fabricante. Não use pratos rachados ou com falhas.
Taças de vidro	Remova sempre a tampa. Utilize apenas para aquecer alimentos. A maioria dos frascos de vidro não é resistente ao calor e pode quebrar.
Artigos de vidro	Apenas artigos de vidro para forno resistentes ao calor. Certifique-se de que não há qualquer decoração de metal. Não use pratos rachados ou com falhas.
Sacos para cozinhar no forno	Siga as instruções do fabricante. Não feche com atilho de metal. Faça fendas para permitir que o vapor se liberte.
Pratos e copos de papel	Utilizar apenas para cozinhar/aquecer durante pouco tempo. Não deixe o forno sem vigilância durante a cozedura.
Toalhas de papel	Use para cobrir alimentos para reaquecer e absorver a gordura. Use com supervisão apenas para cozinhar a curto prazo.
Papel manteiga	Use como cobertura para evitar salpicar ou como uma película para vapor.
Plástico	Apenas para micro-ondas. Siga as instruções do fabricante. Deve ter o rótulo "Seguro para Micro-ondas". Alguns recipientes de plástico amolecem, à medida que a comida aquece. "Sacos para cozer" e sacos de plástico estanques devem ser cortados, perfurados ou ventilados consoante indicado na embalagem.
Película de plástico	Apenas para micro-ondas. Use para cobrir alimentos durante a cozedura para reter a humidade. Não permita que a película de plástico toque na comida.
Termómetros	Apenas seguro para micro-ondas (termómetros para carne e doces).
Papel de cera	Use como cobertura para evitar salpicar ou reter humidade.

Materiais a ser evitados no forno a micro-ondas

Utensílios	Comentários
Bandeja de alumínio	Pode causar arco. Transfira os alimentos para um prato seguro para micro-ondas.
Caixa de cartão com pega de metal para alimentos	Pode causar arco. Transfira os alimentos para um prato seguro para micro-ondas.
Utensílios de metal ou com decoração de metal	O metal blindar os alimentos da energia do micro-ondas. Uma decoração de metal pode causar arco.
Atilhos de metal	Podem provocar arco e pode causar um incêndio no forno.
Sacos de papel	Pode provocar um incêndio no forno.
Espuma de plástico	A espuma de plástico pode derreter ou contaminar o líquido no interior quando exposto a altas temperaturas.
Madeira	A madeira secará quando utilizada no forno micro-ondas e pode rachar ou quebrar.

CONFIGURAR O SEU FORNO

Nomes de peças de forno e acessórios

Remova o forno e todos os materiais da caixa de cartão e da cavidade do forno. O seu forno é fornecido com os seguintes acessórios:

Bandeja de vidro	1
Montagem do anel do prato giratório	1
Manual de Instruções	1

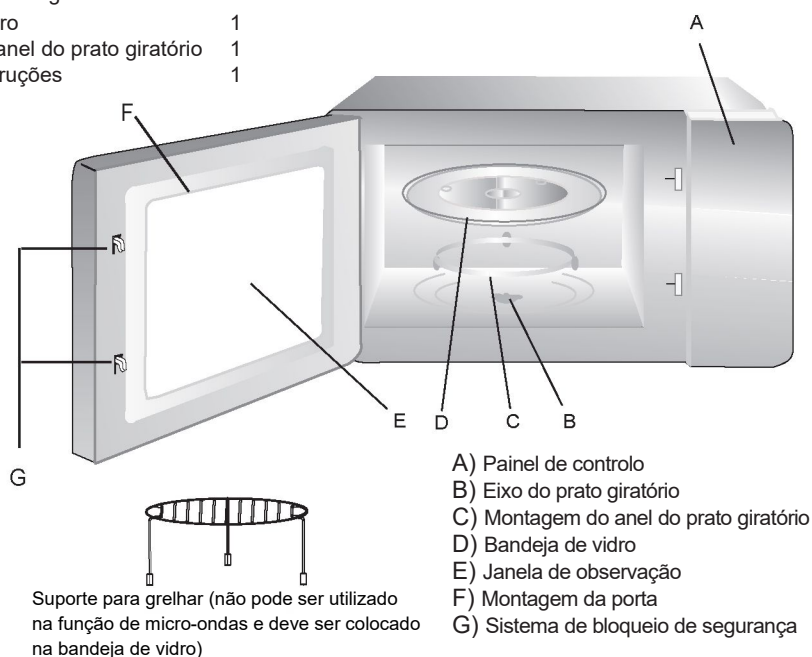

Instalação do prato giratório

Cubo (parte de baixo)

Bandeja de vidro

Eixo do prato giratório

Montagem do anel do prato giratório

- Nunca coloque a bandeja de vidro voltada para baixo. A bandeja de vidro nunca deve estar restringida.
- O conjunto da bandeja de vidro e prato giratório devem ser sempre utilizados durante a cozedura.
- Todos os alimentos e recipientes de alimentos são sempre colocados na bandeja de vidro para cozinhar.
- Se bandeja de vidro ou anel do prato giratório se rachar ou quebrar, entre em contato com o seu centro de serviço autorizado mais próximo.

Instalação e conexão

1. Este aparelho destina-se apenas a utilização doméstica.
2. Este forno destina-se apenas a uma utilização encastrada.
Não se destina a utilização em bancada ou a utilização dentro de um armário.
3. Observe as instruções especiais de instalação.
4. O aparelho pode ser instalado num armário montado na parede de 60 cm.
5. O aparelho está equipado com uma ficha e só deve ser ligado a uma tomada de terra devidamente instalada.
6. A tensão da rede deve corresponder à tensão especificada na placa de classificação.
7. A tomada deve ser instalada e ligada apenas por um electricista qualificado. Se a ficha deixar de ser acessível após a instalação, um dispositivo de desconexão de todos os polos tem de estar presente no lado da instalação com uma folga de contato de, pelo menos, 3 mm.
8. Adaptadores, tiras múltiplas vias e cabos de extensão não devem ser usados. A sobrecarga pode resultar em risco de incêndio.

A superfície acessível pode estar quente durante o funcionamento.



Instruções de instalação

Há que notar o seguinte

Ligação elétrica

O aparelho está equipado com uma ficha e só deve ser ligado a uma tomada de terra devidamente instalada. Apenas um electricista qualificado que tenha em conta os regulamentos apropriados pode instalar a tomada ou substituir o cabo de conexão. Se a ficha deixar de estar acessível após a instalação, tem de estar presente um interruptor de isolamento de todos os polos no lado da instalação com uma folga de contacto de, no mínimo, 3 mm. A proteção contra contacto deve ser assegurada pela instalação.

Unidades instaladas

O armário de instalação não deve ter um painel traseiro atrás do aparelho. Altura mínima de instalação: 850 mm.

As ranhuras e as entradas para ventilação não devem estar tapadas.

Instalar o forno - Fig. 2

Nota: Não entale nem vinque o cabo principal.

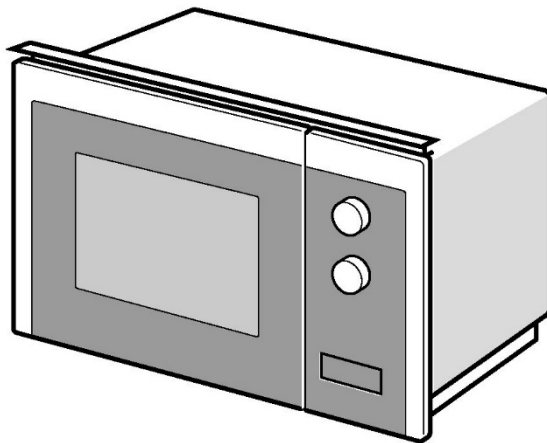

1

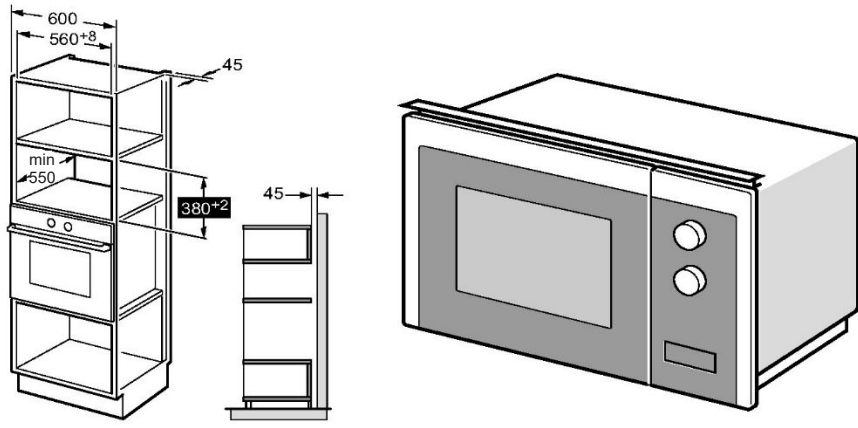

2

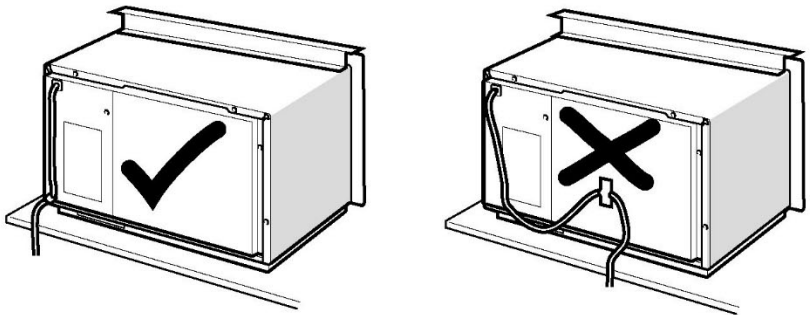

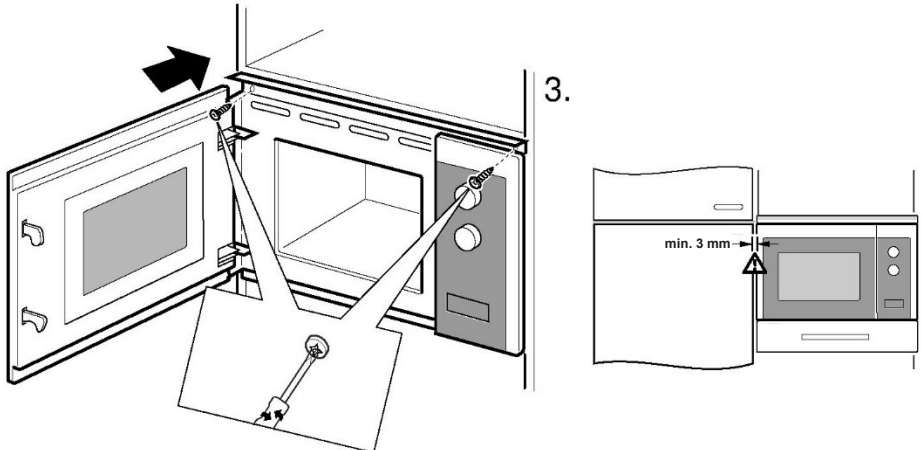
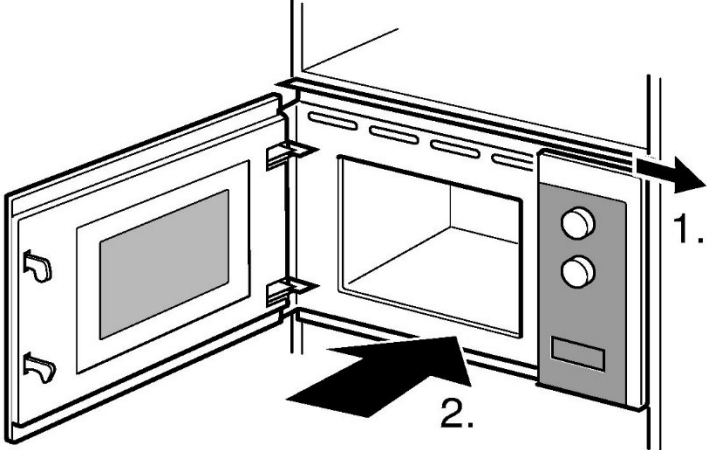







INSTRUÇÕES DE FUNCIONAMENTO

Este forno micro-ondas utiliza um moderno controlo eletrónico para ajustar os parâmetros de cozedura para atender melhor às suas necessidades de cozinha.





1. Definição do Relógio

Quando o forno micro-ondas é ligado à corrente, o forno irá exibir "WELCOME", o sinal sonoro soa uma vez. Se não houver nenhuma operação no prazo de 1 minuto, o forno entrará no estado de espera e aparecerá "0:00".

- 1) Prima "  " duas vezes, o ecrã mostra "00:00" e os números das horas piscam;
- 2) Rode "  " para ajustar os números das horas, a hora introduzida deve estar ser entre 0--23.
- 3) Prima "  " ou "  + 30" " para confirmar, os números dos minutos piscam.
- 4) Prima "  " para ajustar os números dos minutos, os minutos introduzidos devem ser entre 0--59.
- 5) Prima "  " ou "  + 30" " para terminar a definição do relógio. ":" pisca. O tempo atual será exibido.

Nota: 1) se o relógio não estiver definido, não funciona quando ligado à corrente.

2. Cozer no Micro-ondas

- 1) Prima uma vez a tecla "  " e aparece "P100".
- 2) Prima "  " repetidamente para selecionar a potência de micro-ondas. "P100", "P80", "P50", "P30", "P10" irá aparecer por ordem.
- 3) Rode "  " para ajustar o tempo de cozedura. (O tempo máximo de cozedura é de 95 minutos)
- 4) Prima "  + 30" " para começar a cozinhar.



NOTA: as quantidades de passos para o tempo de ajuste do codificador são as seguintes:

0---1 min	: 5 segundos
1---5 min	: 10 segundos
5---10 min	: 30 segundos
10---30 min	: 1 minuto
30---95 min	: 5 minutos

Gráfico de Potência do Micro-ondas

Potência do Micro-ondas	Alto	Méd. alto	Méd.	Méd. baixo	Baixo
Visor	P100	P80	P50	P30	P10

3. Grelhador ou Combi. Cozedura

Prima "  " uma vez, o ecrã irá exibir "G", e prima "  " repetidamente para escolher a potência desejada, e "G", "C-1" ou "C-2" irá aparecer.

Rode "  " para definir o tempo de cozedura. (O tempo máximo de cozedura é de 95 minutos)

Prima "  +30" " novamente para começar a cozinhar.

Exemplo: Se desejar utilizar 55% de potência de micro-ondas e 45% de potência do grelhador (C-1) para cozinhar durante 10 minutos, pode operar o forno como os seguintes passos.

- 1) Prima "  " uma vez, o ecrã exibe "G".

- 2) Continue a premir "  " até que o ecrã exiba "C-1".

- 3) Rode "  " para ajustar o tempo de cozedura até o forno exibir "10:00".



- 4) Prima "  +30" " para começar a cozinhar.

Instruções da potência combinada:

Programa	Visor	Potência do Micro-ondas	Potência do grelhador
Grelhador	G	0%	100%
Combi.1	C-1	55%	45%
Combi.2	C-2	36%	64%



Nota: Se metade do tempo da grelha passar, o forno soa duas vezes, e isso é normal. Para ter um efeito melhor do alimento a grelhar, deve voltar a comida, fechar a porta e, em seguida, premir "  +30" " para continuar a cozinhar.
Se não houver operação, o forno continua a cozinhar.

4. Descongelar por peso

- 1) Prima "  " uma vez, o ecrã exibe "100".
- 2) Rode "  " para seleccionar o peso dos alimentos. A gama de peso é de 100-2000g.
- 3) Prima a tecla "  +30" " para começar a descongelar.

Nota: Se metade do tempo de descongelação passar, o forno soa duas vezes, e isso é normal. Para ter um efeito melhor do alimento a descongelar, deve voltar a comida, fechar a porta e, em seguida, premir "  +30" " para continuar a cozinhar. Se não houver operação, o forno continua a cozinhar.







5. Descongelo por tempo

- 1) Prima " " uma vez, o ecrã irá exibir "00:00".
- 2) Rode " " para seleccionar o tempo de cozedura. O tempo máximo é 95 minutos.
- 3) Prima a tecla " + 30" " para começar a descongelar.





6. Cozedura multi-fases

Podem definir-se 2 fases no máximo. Se uma das fases for descongelação, deve ser colocada na primeira fase automaticamente. O sinal sonoro irá tocar uma vez após cada fase e a fase seguinte começa. Nota: O menu automático e a rápida cozedura não podem ser ajustados como uma das fases múltiplas.





Exemplo: se quiser descongelar os alimentos durante 5 minutos, e depois cozinhar com 80% de potência do micro-ondas durante 7 minutos. Os passos são os seguintes:

- 1) Prima " " uma vez, o ecrã irá exibir "00:00".
- 2) Rode " " para ajustar o tempo de descongelamento de 5 minutos;
- 3) Prima " " uma vez, o ecrã irá exibir "P100".
- 4) Prima " " repetidamente para escolher o poder de micro-ondas até "P80" aparecer;
- 5) Rode " " para ajustar o tempo de cozedura de 7 minutos;
- 6) Prima " + 30" " para começar a cozinhar.

7. Temporizador de Cozedura

- (1) Prima " " uma vez, a tela irá exibir "KT 00:00".
 - (2) Prima " " ou para introduzir a hora certa.
(O tempo máximo de cozedura é de 95 minutos)
 - (3) Prima " + 30" " ou " " para confirmar a configuração.
 - (4) Quando o tempo da cozedura for alcançado, o sinal sonoro irá tocar 5 vezes.
Se o relógio estiver definido (sistema de 24 horas), o ecrã irá exibir a hora atual.
- Nota: O Tempo de Cozedura é diferente do sistema 24 horas. O Temporizador de Cozedura é um temporizador.

8. Menu automático

- 1) No estado de espera, rode "  para a direita para escolher o menu.
- 2) Prima "  + 30" " para confirmar o menu escolhido.
- 3) Rode "  " para escolher o peso dos alimentos.
- 4) Prima "  + 30" " para começar a cozinhar.

O gráfico do menu:

Menu	Peso	Energia
Pizza	200 g	C-2
	400 g	
Carne	250 g	100% (Mic.)
	350 g	
	450 g	
Vegetal	200 g	100% (Mic.)
	300 g	
	400 g	
Massas	50g (com 450 g de água fria)	80% (mic.)
	100 G (com 800 g de água fria)	
Batata	200 g	100% (Mic.)
	400 g	
	600 g	
Peixe	250 g	80% (mic.)
	350 g	
	450 g	
Bebidas	1 chávena (cerca de 120 ml)	100% (Mic.)
	2 chávenas (cerca de 240 ml)	
	3 chávenas (cerca de 360ml)	
Pipocas	50 g	100% (Mic.)
	100 g	

9. Cozinha Rápida

- 1) No estado de espera, prima a tecla "▶ +30" para cozinhar com nível de potência 100% durante 30 segundos. De cada vez que prime a mesma tecla aumenta 30 segundos. O tempo máximo de cozedura é de 95 minutos.
- 2) Durante a cozedura com micro-ondas, grelhador, combinada e descongelamento por tempo, prima "▶ +30" para aumentar o tempo de cozedura.
- 3) Sob os estados do menu automático e do descongelamento por peso, o tempo de cozedura não pode ser aumentado premindo "▶ +30".
- 4) Em estados de espera, rode "👉" para a esquerda para escolher o tempo de cozedura. Depois de ajustar o tempo de confeção, prima "▶ +30" para iniciar a confeção por micro-ondas com alavanca 100% eléctrica.

10. Trinco para crianças

Trinco: No estado de espera, prima "✕" durante 3 segundos para entrar no estado de trinco para crianças e o tempo atual aparecerá se tiver sido definido, caso contrário, o ecrã exibirá "⌚".

Desativar o trinco: Em estado bloqueado, prima "✕" durante 3 segundos, o bloqueio é libertado.

11. Função de Inquirição

- 1) Quando se cozinha com o micro-ondas ou grelhador e em combinação. Prima "☺" ou "☺" a corrente será exibida durante 3 segundos.
- 2) Se o relógio estiver definido, durante o estado de cozedura, prima "🕒" para verificar o tempo atual. Será exibido durante 3 segundos.

12. Especificação

- (1) Se a porta for aberta no processo de cozedura, feche a porta e prima "▶ +30" para continuar a cozinhar.
- (2) Uma vez definido o programa de cozedura, "▶ +30" não é premido em 5 minutos. A hora atual será exibida. A configuração será cancelada.
- (3) O sinal sonoro soa uma vez com pressão eficiente, uma pressão ineficiente não dá resposta.

13. Abra a porta do forno

Prima o botão "👉", a porta do forno abre-se.

Resolução de problemas

Normal	
Forno micro-ondas a interferir com a receção de TV	A receção de rádio e TV pode sofrer interferência durante o funcionamento do forno de micro-ondas. É semelhante à interferência de pequenos aparelhos elétricos, como misturador, aspirador de pó e ventilador elétrico. Isto é normal.
Luz do forno fraca	Quando se cozinha no micro-ondas a baixa potência, a luz do forno pode tornar-se fraca. Isto é normal.
Vapor a acumular na porta, ar quente fora das aberturas	Na cozinha, o vapor pode sair dos alimentos. A maioria sairá das aberturas. Mas algum pode acumular-se num local fresco como a porta do forno. Isto é normal.
O forno ligou-se acidentalmente sem comida dentro.	É proibido pôr o aparelho a funcionar sem qualquer alimento dentro. É muito perigoso.

Problema	Causa possível	Solução
O forno não pode ser iniciado.	(1) Cabo de alimentação mal conectado.	Desligue. Em seguida, volte a ligar após 10 segundos.
	(2) Fusível fundido ou curto-circuito.	Substituir o fusível ou repor o curto-circuito (reparado por pessoal profissional da nossa empresa)
	(3) Problema com a tomada.	Saída de teste com outros aparelhos elétricos.
O forno não aquece.	(4) A porta não está bem fechada.	Feche bem a porta.



De acordo com a diretiva relativa aos resíduos de equipamentos eléctricos e electrónicos (REEE), os REEE devem ser recolhidos e tratados separadamente. Se a qualquer momento no futuro precisar de eliminar este produto por favor não elimine este produto com o lixo doméstico. Por favor, envie este produto para os pontos de recolha de REEE quando disponível.

Kuchenka mikrofalowa
INSTRUKCJA OBSŁUGI
MODEL: HWO38MG2HXB

Przed użyciem kuchenki mikrofalowej należy dokładnie przeczytać niniejszą instrukcję i przechowywać ją w bezpiecznym miejscu. Postępowanie zgodnie z tymi instrukcjami zagwarantuje wieloletnie bezawaryjne działanie kuchenki.

PRZECHOWUJ TE INSTRUKCJE W BEZPIECZNYM MIEJSCU

ŚRODKI OSTROŻNOŚCI ZAPOBIEGAJĄCE NARAŻENIU NA NADMIERNE PROMIENIOWANIE ENERGII MIKROFALOWEJ

(a) Nie wolno obsługiwać kuchenki przy otwartych drzwiczkach, aby nie narażać się na szkodliwe napromieniowanie energią mikrofalową. Ważne jest, aby nie złamać blokad bezpieczeństwa ani nimi nie manipulować.

(b) Nie umieszczać żadnych przedmiotów pomiędzy przednią ścianką a drzwiczkami, ani nie dopuszczać do gromadzenia się brudu lub pozostałości środków czyszczących na powierzchni uszczelek.

(c) **OSTRZEŻENIE:** Jeśli drzwiczki lub uszczelki drzwiczek są uszkodzone, kuchenki nie wolno uruchamiać, dopóki nie zostanie naprawiona przez kompetentną osobę.

DODATKOWE INFORMACJE

Jeżeli urządzenie nie jest utrzymywane w czystości, jego powierzchnia może ulec degradacji i wpłynąć na żywotność urządzenia oraz doprowadzić do niebezpiecznej sytuacji.

Specyfikacje

Model:	HWO38MG2HXB
Napięcie znamionowe:	230 V~50 Hz
Znamionowa moc wejściowa (mikrofała):	1450 W
Znamionowa moc wyjściowa (mikrofała):	900 W
Znamionowa moc wejściowa (grill):	1000 W

WAŻNE INSTRUKCJE BEZPIECZEŃSTWA

OSTRZEŻENIE

Aby zmniejszyć ryzyko pożaru, porażenia prądem elektrycznym, obrażeń ciała lub narażenia na nadmierne promieniowanie mikrofalowe podczas korzystania z urządzenia, należy przestrzegać podstawowych środków ostrożności, w tym poniższych wskazówek:

1. Przeczytaj i stosuj następujące instrukcje zawarte w „ZASADACH BEZPIECZEŃSTWA DOTYCZĄCYCH OCHRONY PRZED DZIAŁANIEM ENERGII MIKROFAL”.
2. Urządzenie może być obsługiwane przez dzieci powyżej 8 roku życia i przez osoby o ograniczonych możliwościach fizycznych, sensorycznych lub umysłowych lub osoby nieposiadające doświadczenia ani wiedzy pod warunkiem, że są one pod odpowiednim nadzorem lub zostały poinstruowane, jak bezpiecznie obsługiwać urządzenie i rozumieją związane z nim zagrożenia. Dzieci nie powinny bawić się urządzeniem. Czyszczenie i konserwacja nie mogą być wykonywane przez dzieci, jeśli nie ukończyły 8 lat lub pozostają bez dozoru. Dzieci w wieku poniżej 8 lat nie powinny przebywać w pobliżu urządzenia, chyba że są pod stałym nadzorem.
3. Urządzenie i jego przewód należy przechowywać w miejscu niedostępnym dla dzieci w wieku poniżej 8 lat.
4. Jeśli kabel zasilający ulegnie uszkodzeniu, dla bezpieczeństwa należy zlecić jego wymianę producentowi, autoryzowanemu serwisowi lub osobom o podobnych kwalifikacjach (urządzenia z przyłączem typu Y).

5. **OSTRZEŻENIE:** Aby uniknąć ryzyka porażenia prądem elektrycznym, przed przystąpieniem do wymiany lampki należy upewnić się, że urządzenie jest wyłączone.
6. **OSTRZEŻENIE:** Wykonywanie jakichkolwiek czynności serwisowych lub napraw polegających na zdjęciu pokrywy chroniącej przed narażeniem na działanie energii mikrofalowej stanowi zagrożenie dla osób nieposiadających odpowiednich kompetencji.
7. **OSTRZEŻENIE:** Nie wolno podgrzewać płynów ani innych produktów spożywczych w szczelnie zamkniętych pojemnikach, ponieważ mogą eksplodować.
8. Podczas podgrzewania żywności w plastikowych lub papierowych pojemnikach nie należy pozostawiać kuchenki bez nadzoru ze względu na możliwość zapłonu.
9. Używać wyłącznie przyborów odpowiednich do kuchenek mikrofalowych.
10. W przypadku wydobywania się dymu należy wyłączyć lub odłączyć od zasilania urządzenie i pozostawić zamknięte drzwiczki, aby zdławić płomień.
11. Podgrzewanie mikrofalowe napojów może prowadzić do ich opóźnionego gwałtownego wrzenia, dlatego należy zachować ostrożność, korzystając z pojemnika.
12. Zawartość butelek i słoiczków z jedzeniem dla niemowląt należy wymieszać lub wstrząsnąć i sprawdzić temperaturę przed podaniem do spożycia, aby uniknąć poparzeń.
13. W kuchenkach mikrofalowych nie należy podgrzewać jajek w skorupkach ani całych jajek ugotowanych na twardo, ponieważ mogą one eksplodować nawet po zakończeniu podgrzewania.

14. Kuchenkę należy regularnie czyścić i usuwać z niej resztki jedzenia.

15. Zaniedbania w utrzymaniu kuchenki w czystości mogą prowadzić do uszkodzenia jej powierzchni, co może niekorzystnie wpłynąć na okres użytkowania urządzenia, a w rezultacie prowadzić do niebezpiecznych sytuacji.

16. Należy używać wyłącznie czujnika temperatury zalecanego dla tej kuchenki mikrofalowej (dla kuchenek wyposażonych w funkcję czujnika temperatury).

17. Kuchenka mikrofalowa musi być obsługiwana przy otwartych dekoracyjnych drzwiczkach (odnosi się do kuchenek wyposażonych w dekoracyjne drzwiczki).

18. Urządzenie jest przeznaczone do użytku domowego oraz do innych podobnych zastosowań:

- użytkowanie w pomieszczeniach kuchennych przeznaczonych dla personelu sklepów, w biurach i innych miejscach pracy;
- użytkowanie przez gości w hotelach, motelach i innych tego typu obiektach mieszkalnych;
- użytkowanie w domkach mieszkalno-gospodarczych;
- użytkowanie w pensjonatach.

19. Kuchenka mikrofalowa jest przeznaczona do podgrzewania potraw i napojów. Suszenie żywności i odzieży oraz podgrzewanie wkładów rozgrzewających, kapci, gąbek, wilgotnej ściereczki itp. może stwarzać ryzyko obrażeń, zapłonu lub pożaru.

20. Podczas gotowania w kuchence mikrofalowej nie wolno używać metalowych pojemników na żywność i napoje.

21. Urządzenia nie należy czyścić myjką parową.

22. Należy uważać, aby nie przesunąć talerza obrotowego podczas wyjmowania pojemników z urządzenia. (Dotyczy urządzeń mocowanych na stałe i urządzeń do zabudowy używanych na wysokości co najmniej 900 mm nad podłogą i wyposażonych w odłączane talerze obrotowe. Nie dotyczy to jednak urządzeń z poziomymi dolnymi drzwiami z zawiasami w dolnej części.)

23. Kuchenka mikrofalowa jest przeznaczona do zabudowy.

24. Nie należy używać odkurzacza parowego.

25. Powierzchnia szuflady może się nagrzewać.

26. **OSTRZEŻENIE:** Urządzenie oraz jego dostępne części silnie nagrzewają się podczas użytkowania. Należy zachować ostrożność i nie dotykać elementów grzewczych.

Dzieci poniżej 8 lat

nie powinny przebywać w pobliżu urządzenia, chyba że są pod stałym nadzorem.

27. W trakcie użytkowania urządzenie silnie się nagrzewa. Należy uważać, aby nie dotykać elementów grzejnych wewnątrz kuchenki mikrofalowej.

28. **OSTRZEŻENIE:** Dostępne elementy mogą się silnie nagrzewać podczas użytkowania. Małe dzieci nie powinny znajdować się w pobliżu urządzenia.

29. Urządzenia nie można montować za dekoracyjnymi drzwiami, aby się nie przegrzało. (Nie dotyczy to urządzeń z ozdobnymi drzwiczkami.)

30. **OSTRZEŻENIE:** Gdy urządzenie pracuje w trybie kombinowanym, dzieci powinny używać go tylko pod nadzorem osoby dorosłej ze względu na wytwarzaną temperaturę.

31. Nie używaj ostrych środków czyszczących o właściwościach ściernych ani ostrych metalowych

skrobaków do czyszczenia szkła drzwiczek kuchenki mikrofalowej, ponieważ mogą one porysować powierzchnię, co może doprowadzić do rozbicia szkła.

UWAŻNIE PRZECZYTAJ I ZACHOWAJ INSTRUKCJĘ OBSŁUGI

Ograniczenie ryzyka obrażeń u osób wykonujących instalację uziemiającą

NIEBEZPIECZEŃSTWO

Zagrożenie porażeniem prądem elektrycznym. Dotknięcie niektórych wewnętrznych komponentów może spowodować poważne obrażenia ciała lub śmierć. Nie wolno rozbierać tego urządzenia.

OSTRZEŻENIE

Zagrożenie porażeniem prądem elektrycznym. Niewłaściwe uziemienie może spowodować porażenie prądem elektrycznym. Nie wolno podłączać urządzenia do gniazdka elektrycznego, dopóki nie zostanie prawidłowo zainstalowane i uziemione.

Urządzenie musi być uziemione. W przypadku zwarcia elektrycznego uziemienie zmniejsza ryzyko porażenia prądem elektrycznym za pomocą przewodu ucieczkowego dla prądu elektrycznego. Urządzenie jest wyposażone w kabel z przewodem uziemiającym i wtyczką uziemiającą. Wtyczka musi być włożona do prawidłowo zainstalowanego i uziemionego gniazdka.

Jeżeli nie rozumiesz w pełni instrukcji dotyczących uziemienia lub masz wątpliwości, czy urządzenie jest właściwie uziemione, skonsultuj się z wykwalifikowanym elektrykiem lub pracownikiem serwisu. W razie potrzeby użycia przedłużacza stosuj wyłącznie przedłużacz trójżyłowy.

1. Celem uniknięcia ryzyka związanego z zaplątaniem się lub potknięciem o dłuższy przewód, z urządzeniem dostarczany jest krótki przewód zasilający.

2. W przypadku zastosowania długiego przewodu lub przedłużacza:

- 1) Właściwości znamionowe zestawu przewodu zasilającego lub przedłużacza powinny być co najmniej takie same, jak wartości znamionowe urządzenia.
- 2) Przedłużacz musi być wykonany z trójżyłowego przewodu uziemiającego.
- 3) Długi przewód należy ułożyć w miejscu niedostępnym, w którym nie mogłyby go ciągnąć dzieci ani nikt się o niego nie potykał. Nie powinno się prowadzić kabla po blacie ani stole.

CZYSZCZENIE

Upewnij się, czy kuchenka jest odłączona od zasilania.

1. Po użyciu wyczyść wnętrze kuchenki za pomocą wilgotnej ściereczki.
2. Wyczyść akcesoria w normalny sposób w wodzie z detergentem.
3. Jeżeli rama drzwiczek, uszczelka oraz sąsiednie elementy są brudne, należy je ostrożnie wyczyścić za pomocą wilgotnej ściereczki.
4. Nie używaj ostrych środków czyszczących o właściwościach ściernych ani ostrych metalowych skrobaków do czyszczenia szkła drzwiczek kuchenki mikrofalowej, ponieważ mogą one porysować powierzchnię, co może doprowadzić do rozbicia szkła.
5. Wskazówka dot. czyszczenia---Aby łatwiej wyczyścić wewnętrzne ścianki, które mogą mieć styczność z żywnością: Włóż połówkę cytryny do miski, wlej 300 ml wody i podgrzewaj przez 10 minut, ustawiając 100% mocy kuchenki mikrofalowej. Wytrzyj wnętrze kuchenki do czysta miękka, suchą ściereczką.

NACZYNIA

OSTROŻNIE

Niebezpieczeństwo

obrażeń ciała

Wykonywanie

jakichkolwiek czynności serwisowych lub napraw polegających na zdjęciu pokrywy chroniącej przed narażeniem na działanie energii mikrofalowej stanowi zagrożenie dla osób nieposiadających odpowiednich kompetencji.

Patrz wskazówki „Materiały, których wolno używać lub należy unikać w kuchenke mikrofalowej”. Niektórych niemetalowych naczyń nie można bezpiecznie używać do gotowania w kuchenke mikrofalowej. W razie wątpliwości można przetestować naczynia zgodnie z poniższą procedurą.

Testowanie naczynia:

1. Napełnij pojemnik bezpieczny do stosowania w kuchenke mikrofalowej kubkiem zimnej wody (250 ml) i włóż do kuchenki wraz z badanym naczyniem.
2. Gotuj na maksymalnej mocy przez 1 minutę.
3. Ostrożnie dotknij naczynie. Jeżeli puste naczynie jest gorące, nie stosuj go do gotowania w kuchenke mikrofalowej.
4. Nie przekraczaj czasu gotowania 1 minuty.

Materiały, które możesz stosować w kuchence mikrofalowej

Naczynia	Uwagi
Naczynie do przyrumieniania	Stosuj się do wskazówek producenta. Spód naczynia musi znajdować się co najmniej 5 mm nad talerzem obrotowym. Niewłaściwe użytkowanie może doprowadzić do zniszczenia talerza.
Naczynia stołowe	Tylko bezpieczne do stosowania w kuchenkach mikrofalowych. Stosuj się do wskazówek producenta. Nie używaj naczyń popękanych lub wyszczerbionych.
Słoje szklane	Zawsze zdejmuj pokrywkę. Stosuj wyłącznie do podgrzewania żywności. Większość słoików nie jest żaroodpornych i może pękać.
Naczynia szklane	Wyłącznie naczynia żaroodporne. Upewnij się, czy nie mają one metalowych opasek. Nie używaj naczyń popękanych lub wyszczerbionych.
Torebki do pieczenia w kuchence	Stosuj się do wskazówek producenta. Nie zamykaj torebek za pomocą metalowej opaski. Nakłuj je, aby wypuścić z nich parę.
Papierowe talerze i filiżanki	Stosuj tylko do krótkotrwałego gotowania/podgrzewania. Podczas gotowania nie pozostawiaj kuchenki bez nadzoru.
Ręczniki papierowe	Stosuj do przykrywania dań podczas odgrzewania lub usuwania nadmiaru tłuszczu. Stosuj pod nadzorem jedynie podczas krótkotrwałego gotowania.
Papier pergaminowy	Używaj jako ochronę przed rozpryskiwaniem lub do owijania w celu gotowania na parze.
Plastik	Tylko bezpieczne do stosowania w kuchenkach mikrofalowych. Stosuj się do wskazówek producenta. Naczynia plastikowe powinny być oznaczone etykietą „Bezpieczne dla kuchenek mikrofalowych” (Microwave Safe). Niektóre plastikowe naczynia mięknieją, gdy żywność wewnątrz zagrzeje się. Woreczki do gotowania lub szczelnie zamykane torebki plastikowe powinny być perforowane, nakłuwane lub wentylowane, zgodnie ze wskazówkami na opakowaniu.
Opakowania plastikowe	Można bezpiecznie stosować tylko w kuchenkach mikrofalowych. Stosuj do przykrycia żywności podczas gotowania w celu zachowania wilgotności. Zadbaj, aby plastikowe opakowanie nie dotykało żywności.
Termometry	Tylko bezpieczne do stosowania w kuchenkach mikrofalowych (termometry do mierzenia temperatury mięsa i słodkich wypieków).
Papier woskowany	Używaj do przykrycia jedzenia w celu ochrony przed rozpryskami oraz zachowania wilgoci.

Materiały, których nie należy stosować w kuchence mikrofalowej

Naczynia	Uwagi
Tace aluminiowe	Mogą powodować iskrzenie. Przełóż żywność do naczyń bezpiecznych do stosowania w kuchenkach mikrofalowych.
Pudełka kartonowe z metalowymi uchwytami	Mogą powodować iskrzenie. Przełóż żywność do naczyń bezpiecznych do stosowania w kuchenkach mikrofalowych.
Naczynia metalowe lub metalizowane	Metal nie dopuszcza energii mikrofalowej do żywności. Opaski metalowe mogą być przyczyną iskrzenia.
Metalowe druciki do wiązania	Mogą spowodować iskrzenie i pożar w kuchence.
Torebki papierowe	Mogą być przyczyną pożaru wewnątrz kuchenki.
Piana plastikowa	Przy wysokiej temperaturze może się rozpuścić lub zanieczyścić płyn znajdujący się wewnątrz.
Drewno	Drewno używane w kuchence mikrofalowej wysycha, może się rozszczepić lub popękać.

USTAWIANIE KUCHENKI MIKROFALOWEJ

Części i akcesoria

Wyjmij kuchenkę oraz wszystkie materiały z pudełka i wnętrza kuchenki. Kuchenka jest dostarczana z następującymi akcesoriami:

Szklana taca	1
Zestaw pierścienia talerza obrotowego	1
Instrukcja obsługi	1

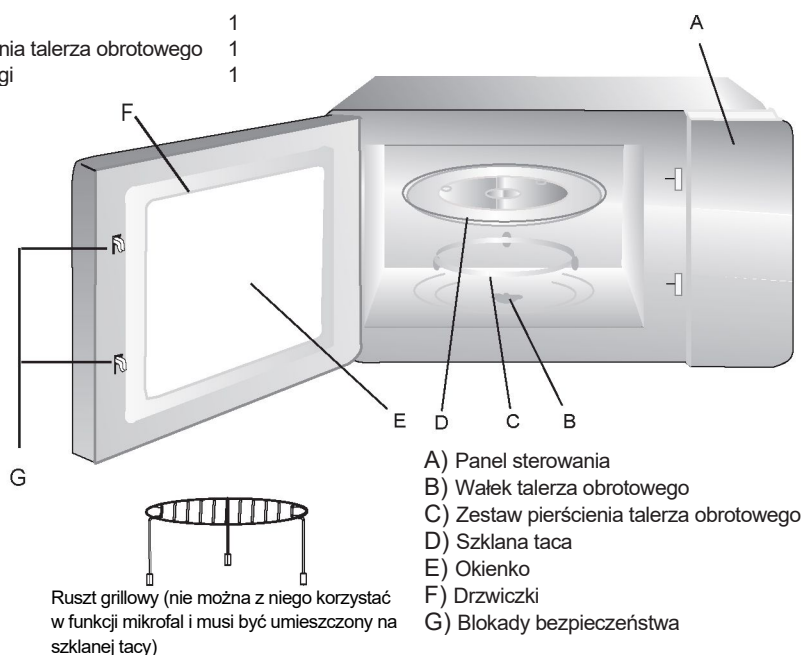

Instalowanie obrotowego talerza

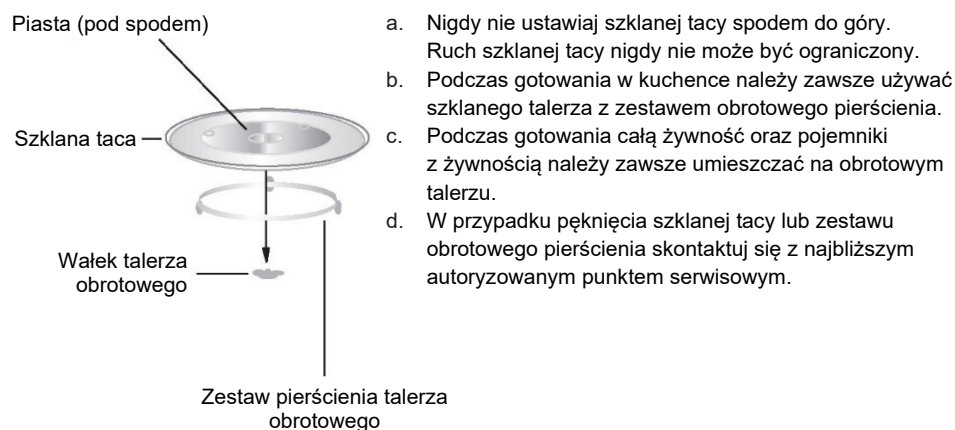

Instalacja i podłączenie

1. To urządzenie jest przeznaczone wyłącznie do użytku domowego.
2. Ta kuchenka jest przeznaczona wyłącznie do zabudowy.
Nie można jej ustawiać na blacie ani wstawiać do szafki.
3. Należy przestrzegać specjalnych instrukcji montażu.
4. Urządzenie może być zainstalowane w szafce naściennej o szerokości 60 cm.
5. Urządzenie jest wyposażone we wtyczkę i można je podłączyć tylko do właściwie zainstalowanego uziemionego gniazdka.
6. Napięcie sieciowe musi odpowiadać napięciu podanemu na tabliczce znamionowej.
7. Gniazdko musi być odpowiednio zamontowane. Kabel łączący może wymienić tylko wykwalifikowany elektryk. Jeśli po instalacji wtyczka nie jest już dostępna, po stronie instalacji musi znajdować się rozłącznik dla wszystkich biegunów, z minimalnym odstępem styków 3 mm.
8. Nie wolno stosować adapterów, listew wielokierunkowych i przedłużaczy. Przeciążenie może spowodować pożar.

Powierzchnia dostępna podczas działania kuchenki może być gorąca.



Instrukcje dotyczące instalacji

Należy zwrócić uwagę na następujące kwestie

Podłączenie do prądu

Urządzenie jest wyposażone we wtyczkę i można je podłączyć tylko do właściwie zainstalowanego uziemionego gniazdka. Tylko wykwalifikowany elektryk, który przestrzega odpowiednich przepisów, może zainstalować gniazdo lub wymienić kabel łączący. Jeżeli po zakończeniu instalacji wtyczka nie jest już dostępna, po stronie instalacji musi być zamontowany wyłącznik izolacyjny z minimalnym odstępem styków 3 mm. Podczas montażu należy zapewnić ochronę styków.

Urządzenia mocowane na stałe.

Szafka, w której montuje się kuchenkę, nie może mieć tylnego panelu. Minimalna wysokość montażu: 850 mm.

Nie wolno zakrywać szczelin wentylacyjnych i wlotów powietrza.

Montaż kuchenki - rys. 2

Uwaga: Nie przygnieć ani nie zagnij przewodu zasilającego.

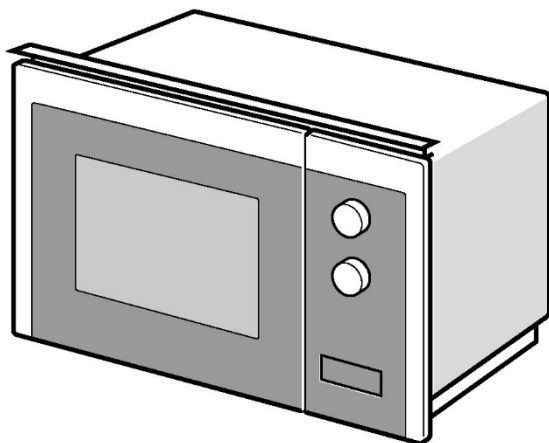

1

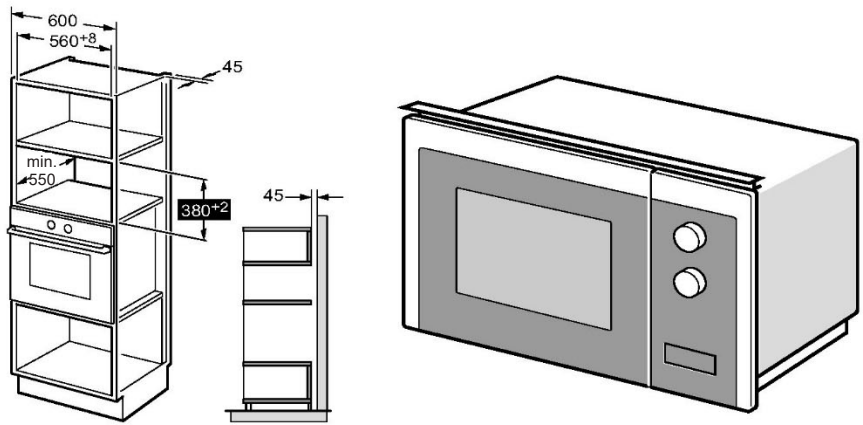

2

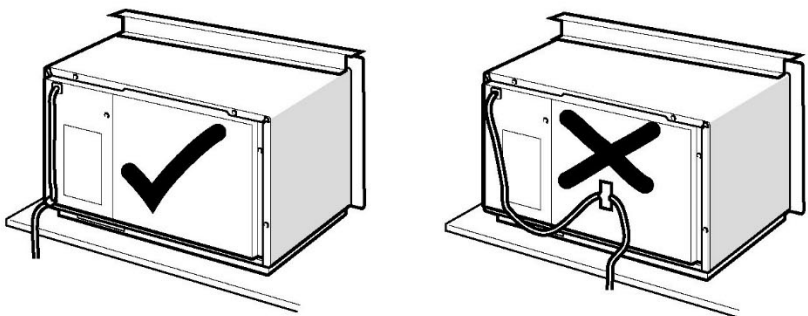

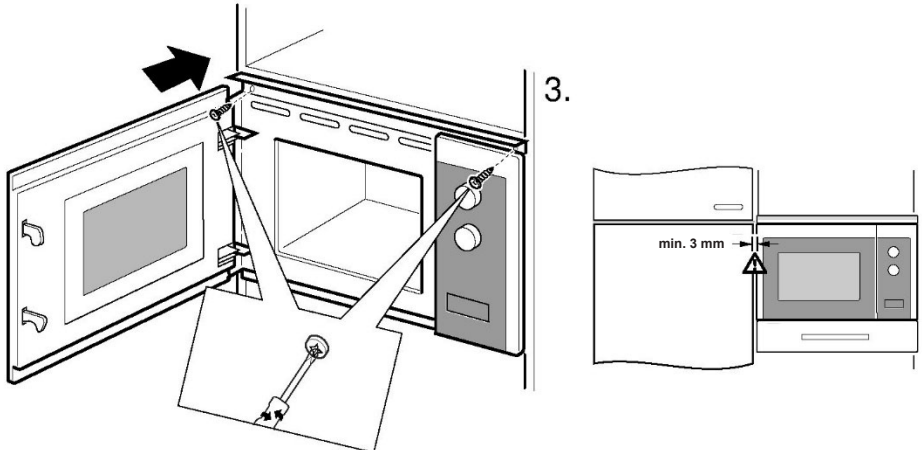
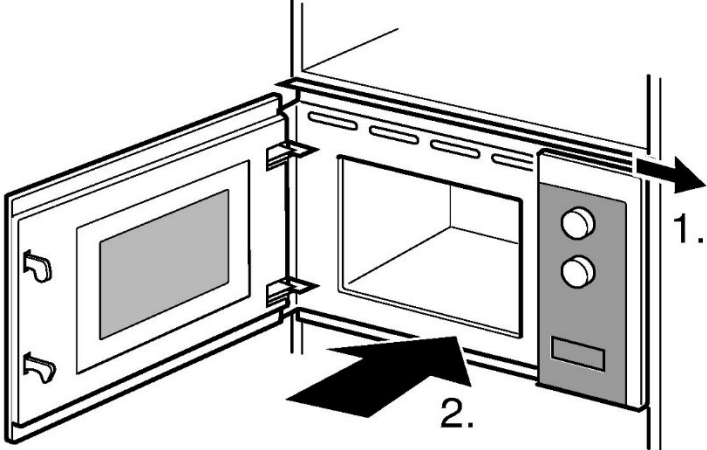







INSTRUKCJA OBSŁUGI

W tej kuchence mikrofalowej zastosowano nowoczesne sterowanie elektroniczne, za pomocą którego ustawia się wymagane parametry gotowania.





1. Ustawienie zegara

Gdy kuchenka mikrofalowa zostanie podłączona do sieci elektrycznej na wyświetlaczu pojawi się komunikat „WELCOME”, a brzęczyk zadzwoni jeden raz. Jeśli w ciągu minuty nie zostanie wykonana żadna operacja, kuchenka przejdzie w stan oczekiwania i wyświetli się „0:00”.

- 1) Naciśnij „” dwa razy. Na ekranie pojawi się „00:00” i zaczną migać cyfry oznaczające godzinę;
- 2) Przekręć „”, aby ustawić godzinę; wprowadzony czas może mieć wartość z przedziału 0--23.
- 3) Naciśnij „” lub „ + 30”, aby potwierdzić; zaczną migać cyfry wskazujące minuty.
- 4) Przekręć „”, aby ustawić minuty, wprowadzony czas może mieć wartość z przedziału 0--59.
- 5) Naciśnij „” lub „ + 30”, aby zakończyć ustawianie zegara. Zacznie migać „:”. Wyświetlony zostanie aktualny czas.

Uwaga: 1) Jeżeli zegar nie jest ustawiony, nie będzie działał po podłączeniu do zasilania.

2. Gotowanie mikrofalowe

- 1) Naciśnij jednokrotnie przycisk „”. Wyświetli się wartość „P100”.
- 2) Naciśnij „”, aby wybrać moc mikrofal.
Kolejno wyświetlą się wartości „P100”, „P80”, „P50”, „P30”, „P10”.
- 3) Przekręć „”, aby dostosować czas gotowania.
(Maksymalny czas gotowania wynosi 95 minut)
- 4) Naciśnij „ + 30”, aby rozpocząć gotowanie.



UWAGA: Wartości skokowe przy ustawianiu czasu w poszczególnych zakresach wynoszą:

0---1 min.	: 5 sekund
1---5 min.	: 10 sekund
5---10 min.	: 30 sekund
10---30 min.	: 1 minuta
30---95 min.	: 5 minut

Wykres mocy mikrofal

Moc mikrofal	Wysoka	Średnio wysoka	Średnia	Średnio niska	Niska
Wyświetlacz	P100	P80	P50	P30	P10

3. Grill lub Combi. Gotowanie

Naciśnij „” jednokrotnie; na ekranie wyświetli się „G”. Naciśnij kilka razy „”, aby wybrać żadaną moc. Wyświetli się „G”, „C-1” lub „C-2”.

Przekręć „”, aby ustawić czas gotowania. (Maksymalny czas gotowania wynosi 95 minut)

Ponownie naciśnij „ + 30””, aby rozpocząć gotowanie.

Przykład: Jeśli chcesz używać 55% mocy kuchenki mikrofalowej i 45% mocy grilla (C-1) do gotowania przez 10 minut, możesz wykonać następujące ustawienia.

- 1) Naciśnij jednokrotnie „”. Na ekranie wyświetli się „G”.

- 2) Naciskaj „”, aż na ekranie wyświetli się „C-1”.

- 3) Przekręcaj „”, aby nastawić czas gotowania, dopóki na kuchence nie wyświetli się „10:00”.



- 4) Naciśnij „ + 30””, aby rozpocząć gotowanie.

Kombinacja mocy – instrukcje:

Program	Wyświetlacz	Moc mikrofal	Moc grilla
Grill	G	0%	100%
Combi.1	C-1	55%	45%
Combi.2	C (2)	36%	64%



Uwaga: Po upływie połowy czasu grillowania kuchenka przerwie działanie i wyda dwukrotny sygnał dźwiękowy. Takie działanie jest normalne. W celu uzyskania lepszego efektu grillowania obróć potrawę, zamknij drzwiczki i naciśnij przycisk „ + 30””, aby kontynuować gotowanie. Jeżeli żadne działanie nie zostanie podjęte, kuchenka wznowi pracę.

4. Rozmrażanie według wagi

- 1) Naciśnij jednokrotnie „”. Na ekranie wyświetli się „100”.
- 2) Przekręć „”, aby wybrać wagę jedzenia. Przedział wagi wynosi 100-2000 g.
- 3) Naciśnij „ + 30””, aby rozpocząć rozmrażanie.

Uwaga: Po upływie połowy czasu rozmrażania kuchenka przerwie działanie i wyda dwukrotny sygnał dźwiękowy. Takie działanie jest normalne. W celu uzyskania lepszego efektu rozmrażania obróć potrawę, zamknij drzwiczki i naciśnij przycisk „ + 30””, aby kontynuować gotowanie. Jeżeli żadne działanie nie zostanie podjęte, kuchenka wznowi pracę.







5. Rozmrażanie wg czasu

- 1) Naciśnij jednokrotnie „”. Na ekranie wyświetli się „00:00”.
- 2) Przekręć „”, aby wybrać czas gotowania. Maksymalny czas wynosi 95 minut.
- 3) Naciśnij „ + 30””, aby rozpocząć rozmrażanie.





6. Gotowanie wieloetapowe

Można ustawić maksymalnie dwa etapy. Jeżeli jednym z etapów jest rozmrażanie, należy je automatycznie ustawić jako pierwszy etap. Po zakończeniu każdego etapu dzwoni brzęczyk i rozpoczyna się kolejny etap. Uwaga: Nie można ustawić automatycznego menu i gotowania ekspresowego jako jednego z kilku etapów.





Przykład: Jeżeli chcesz ustawić rozmrażanie na 5 minut, a następnie gotowanie z mocą mikrofal 80% przez 7 minut. Należy wykonać następujące kroki:

- 1) Naciśnij jednokrotnie „”. Na ekranie wyświetli się „00:00”.
- 2) Przekręć „”, aby ustawić czas rozmrażania na 5 minut;
- 3) Naciśnij jednokrotnie „”. Na ekranie wyświetli się „P100”.
- 4) Naciśnij kilka razy „”, aby wybrać moc mikrofal, aż wyświetli się wartość „P80”;
- 5) Przekręć „”, aby ustawić czas gotowania na 7 minut;
- 6) Naciśnij „ + 30””, aby rozpocząć gotowanie.

7. Minutnik

- (1) Naciśnij jednokrotnie „”. Na ekranie wyświetli się "KT 00:00".
 - (2) Przekręć „”, aby ustawić odpowiedni czas minutnika.
(Maksymalny czas gotowania wynosi 95 minut)
 - (3) Naciśnij „ + 30”” lub „”, aby potwierdzić ustawienie.
 - (4) Po upływie ustawionego czasu brzęczyk zadzwoni 5 razy.
Jeżeli ustawiony jest zegar (system 24-godzinowy), na ekranie pojawi się aktualna godzina.
- Uwaga: Czas minutnika różni się od systemu 24-godzinnego. Minutnik kuchenny odmierza czas gotowania.





8. Automatyczne menu

- 1) W stanie oczekiwania przekręć „” w prawo, aby wybrać menu.
- 2) Naciśnij „ + 30”¹, aby potwierdzić wybrane menu.
- 3) Przekręć „”, aby wybrać wagę jedzenia.
- 4) Naciśnij „ + 30”¹, aby rozpocząć gotowanie.

Wykres menu:

Menu	Waga	Zasilanie
Pizza	200 g	C (2)
	400 g	
Mięso	250 g	100% (mik.)
	350 g	
	450 g	
Warzywa	200 g	100% (mik.)
	300 g	
	400 g	
Makaron	50 g (z 450 ml zimnej wody)	80% (mik.)
	100 g (z 800 ml zimnej wody)	
Ziemniaki	200 g	100% (mik.)
	400 g	
	600 g	
Ryba	250 g	80% (mik.)
	350 g	
	450 g	
Napoje	1 filiżanka (około 120 ml)	100% (mik.)
	2 filiżanki (około 240 ml)	
	3 filiżanki (około 360 ml)	
Popcorn	50 g	100% (mik.)
	100 g	

9. Gotowanie ekspresowe



- 1) W stanie oczekiwania naciśnij  „+ 30””, aby gotować na poziomie mocy 100% przez 30 sekund. Każde kolejne naciśnięcie tego przycisku wydłuża czas gotowania o 30 sekund. Maksymalny czas gotowania wynosi 95 minut.
- 2) Podczas gotowania mikrofalowego, grillowania, gotowania w kombinacji i rozmrażania wg czasu naciśnij  „+ 30””, aby przedłużyć czas gotowania.
- 3) W przypadku statusów automatycznego menu i rozmrażania wg wagi czas gotowania nie może zostać zwiększony przez naciśnięcie przycisku  „+ 30””.
- 4) W stanie oczekiwania przekręć  w lewo, aby wybrać czas gotowania. Po dostosowaniu czasu gotowania naciśnij  „+ 30””, aby rozpocząć gotowanie mikrofalowe z mocą 100%.

10. Funkcja blokady przed dziećmi



Blokada: W trybie oczekiwania naciśnij „X” przez 3 sekundy; aby włączyć stan blokady dla dzieci. Jeśli ustawiony został czas, wyświetli się aktualny czas. W przeciwnym razie na ekranie wyświetli się „”.

Usunięcie blokady: W stanie zablokowanym naciśnij i przytrzymaj „X” przez 3 sekundy. Blokada zostaje zwolniona.

11. Funkcja sprawdzania

- 1) W trybie Mikro, Grill i Combi. Naciśnij  lub . Przez 3 sekundy wyświetli się bieżąca moc.
- 2) Jeśli zegar został ustawiony, podczas gotowania naciśnij , aby sprawdzić aktualną godzinę. Godzina będzie wyświetlana przez 3 sekundy.

12. Specyfikacja

- (1) Jeśli drzwi zostaną otwarte w trakcie gotowania, zamknij je, a następnie naciśnij  „+ 30””, aby kontynuować gotowanie.
- (2) Po ustawieniu programu gotowania przycisk  „+ 30”” nie jest naciskany w ciągu 5 minut. Wyświetli się aktualna godzina. Ustawienie zostanie anulowane.
- (3) Brzęczyk zadzwoni raz, jeśli naciśnięcie było skuteczne, w przeciwnym razie nie będzie reakcji.

13. Otwieranie drzwiczek kuchenki

Naciśnij przycisk  - drzwiczki zostaną otwarte.

Rozwiązywanie problemów

Stan normalny	
Kuchenka zakłóca odbiór programów TV	Praca kuchenki mikrofalowej może powodować zakłócenia odbiorników radiowych i telewizyjnych. Zakłócenia te są podobne do zakłóceń wywołanych przez małe urządzenia elektryczne takie, jak mikser, odkurzacz, wentylator itp. To normalne.
Przyciemnione światło wewnątrz kuchenki	Podczas gotowania przy niskiej mocy mikrofal wewnętrzne oświetlenie kuchenki może zostać przyciemnione. To normalne.
Para gromadzi się na drzwiczkach, gorące powietrze wydobywa się przez otwory wentylacyjne.	Podczas gotowania z żywności może wydobywać się para. Większość pary odprowadzana jest przez otwory wentylacyjne. Jednak część pary może osadzać się na chłodnych częściach kuchenki (np. na drzwiczkach). To normalne.
Kuchenka została przypadkowo włączona bez żywności.	Zabrania się używać kuchenki bez żywności wewnątrz. Jest to bardzo niebezpieczne.

Problem	Potencjalna przyczyna	Rozwiązanie
Kuchenka nie chce się włączyć.	(1) Wtyczka kabla zasilającego nie jest dokładnie włożona do gniazdka.	Wymij wtyczkę z gniazdka. Włóż ponownie po upływie 10 sekund.
	(2) Przepalił się bezpiecznik lub zadziałał wyłącznik awaryjny.	Wymień bezpiecznik lub zresetuj wyłącznik awaryjny (te czynności powinien wykonać kompetentny personel naszej firmy)
	(3) Problem z gniazdkiem.	Sprawdź gniazdko przy pomocy innego urządzenia elektrycznego.
Kuchenka nie grzeje.	(4) Niedokładnie zamknięte drzwiczki.	Dokładnie zamknij drzwiczki.



Zgodnie z Europejską Dyrektywą dotyczącą Zużytego sprzętu elektrycznego i elektronicznego (ZSEE) zużyty sprzęt należy gromadzić osobno. Jeśli w przyszłości zdecydujesz się wyrzucić ten produkt, NIE wyrzucaj go razem z odpadami z gospodarstwa domowego. Przekaż ten produkt do punktów zbiórki zużytego sprzętu, jeśli są dostępne.

Mikrodalga Fırın

KULLANIM KILAVUZU

MODEL:HWO38MG2HXB

Mikrodalga fırınınızı kullanmadan önce bu talimatları dikkatlice okuyun ve dikkatlice saklayın.

Talimatlara uyarsanız, fırınınız size uzun yıllar iyi hizmet sunacaktır.

BU TALİMATLARI DİKKATLİCE SAKLAYIN

AŞIRI MİKRODALGA ENERJİSİNE OLASI MARUZİYETTEN KAÇINMAK İÇİN ÖNLEMLER

(a) Mikrodalga enerjisine zararlı maruziyete neden olabileceğinden, bu fırını kapağı açıkken çalıştırmaya çalışmayın. Güvenlik kilitlerini kırmamak veya kurcalamamak önemlidir.

(b) Fırının ön yüzü ile kapağı arasına herhangi bir nesne koymayın veya sızdırmazlık yüzeylerinde kir veya temizlik maddesi kalıntılarının birikmesine izin vermeyin.

(c) UYARI: Kapak veya kapak contaları hasarlıysa, yetkili bir kişi tarafından onarılanaya kadar fırın çalıştırılmamalıdır.

EK

Cihaz temiz durumda tutulmazsa, yüzeyi bozulabilir ve cihazın kullanım ömrünü etkileyebilir ve tehlikeli bir duruma yol açabilir.

Özellikler

Model:	HWO38MG2HXB
Anma Gerilimi:	230V~ 50Hz
Nominal Giriş Gücü (Mikrodalga):	1450W
Nominal Çıkış Gücü (Mikrodalga):	900 W
Nominal Giriş Gücü (Izgara):	1000W

ÖNEMLİ GÜVENLİK TALİMATLARI UYARISI

Cihazınızı kullanırken yangın, elektrik çarpması, kişilerin yaralanması veya aşırı mikrodalga fırın enerjisine maruz kalma riskini azaltmak için aşağıdakiler de dahil olmak üzere temel önlemleri alın:

1. Bilgileri okuyun ve izleyin: "AŞIRI MİKRODALGA ENERJİSİNE OLASI MARUZİYETTEN KAÇINMAK İÇİN ÖNLEMLER".
2. Bu cihaz, 8 yaş ve üzeri çocuklar ve fiziksel, duyuusal veya zihinsel yetenekleri azalmış veya deneyim ve bilgi eksikliği olan kişiler tarafından, cihazın güvenli bir şekilde kullanımına ilişkin gözetim veya talimat verildiyse ve içerdiği tehlikeleri anlıyorsa kullanılabilir. Çocuklar cihazla oynamamalıdır. Temizlik ve kullanıcı bakımı, 8 yaşından büyük ve gözetim altında olmadıkça çocuklar tarafından yapılmamalıdır. 8 yaşından küçük çocuklar sürekli gözetim altında tutulmadıkça uzak tutulmalıdır.
3. Cihazı ve kablosunu 8 yaşından küçük çocukların erişemeyeceği bir yerde saklayın.
4. Besleme kablosu hasarlıysa, bir tehlikeyi önlemek için üretici, servis acentesi veya benzer kalifiye kişiler tarafından değiştirilmelidir.(Tip Y ekli cihazlar için)
5. UYARI: Elektrik çarpması olasılığını önlemek için lambayı değiştirmeden önce cihazın kapalı olduğundan emin olun.
6. UYARI: Mikrodalga enerjisine maruz kalmaya karşı koruma sağlayan bir kapağın çıkarılmasını içeren herhangi bir servis veya onarım işlemini yetkili bir kişi dışında herhangi birinin yapması tehlikelidir.

7. UYARI: Sıvılar ve diğer yiyecekler, patlamaya meyilli oldukları için kapalı kaplarda ısıtılmamalıdır.
8. Yiyecekleri plastik veya kağıt kaplarda ısıtırken, tutuşma olasılığı nedeniyle fırına dikkat edin.
9. Yalnızca mikrodalga fırınlarda kullanıma uygun kapları kullanın.
10. Duman çıkarsa, alevleri bastırmak için cihazı kapatın veya fişini çekin ve kapıyı kapalı tutun.
11. İçeceklerin mikrodalgada ısıtılması, kaynamanın gecikmesine neden olabilir, bu nedenle kabı tutarken dikkatli olunmalıdır.
12. Biberonların ve bebek maması kavanozlarının içeriği, yanıkları önlemek için tüketilmeden önce karıştırılmalı veya çalkalanmalı ve sıcaklıkları kontrol edilmelidir.
13. Kabuklu yumurtalar ve bütün olarak haşlanmış yumurtalar, mikrodalga ısıtma sona erdikten sonra bile patlayabileceklerinden mikrodalga fırınlarda ısıtılmamalıdır.
14. Fırın düzenli olarak temizlenmeli ve yemek artıkları giderilmelidir.
15. Fırının temiz durumda tutulmaması, cihazın ömrünü olumsuz yönde etkileyebilecek ve muhtemelen tehlikeli bir duruma yol açabilecek yüzeyin bozulmasına neden olabilir.
16. Yalnızca bu fırın için önerilen sıcaklık probunu kullanın. (sıcaklık algılama probu kullanma olanağı bulunan fırınlar için.)
17. Mikrodalga fırın dekoratif kapı açıkken çalıştırılmamalıdır. (dekoratif kapılı fırınlar için.)
18. Bu cihaz, aşağıdakiler gibi ev ve benzeri uygulamalarda kullanılmak üzere tasarlanmıştır:
-mağazalar, ofisler ve diğer çalışma ortamlarındaki personel mutfak alanları;

-oteller, moteller ve diğer konut tipi ortamlardaki müşteriler tarafından;

-çiftlik evleri;

-yatak ve kahvaltı hizmeti sunan işletmeler;

19. Mikrodalga fırın yiyecek ve içecekleri ısıtmak için tasarlanmıştır. Yiyeceklerin veya giysilerin kurutulması ve ısıtma pedlerinin, terliklerin, süngerlerin, nemli bezlerin ve benzerlerinin ısıtılması yaralanma, tutuşma veya yangın riskine yol açabilir.

20. Mikrodalga ile pişirme sırasında yiyecek ve içecekler için metalik kaplara izin verilmez.

21. Cihaz buharlı temizleyici ile temizlenmemelidir.

22. Kapları cihazdan çıkarırken döner tablanın yerinden oynamasına dikkat edilmelidir. (Yerden 900 mm veya daha yüksekte kullanılan ve sökülebilir döner tablası olan sabit cihazlar ve ankastre cihazlar için. Ancak bu, yatay alt menteşeli kapı bulunan cihazlarda geçerli değildir.)

23. Mikrodalga fırın yerleşik olarak kullanılmak üzere tasarlanmıştır.

24. Buharlı temizleyici kullanılmamalıdır.

25. Bir saklama çekmecesinin yüzeyi ısınabilir.

26. UYARI: Cihaz ve erişilebilir parçaları kullanım sırasında ısınır. Isıtma elemanlarına dokunmamaya özen gösterilmelidir. 8 yaşından küçük çocuklar sürekli gözetim altında tutulmadıkça uzak tutulmalıdır.

27. Kullanım sırasında cihaz ısınır. Fırının içindeki ısıtma elemanlarına dokunmamaya özen gösterilmelidir.

28. UYARI: Erişilebilir parçalar kullanım sırasında ısınabilir. Küçük çocuklar uzak tutulmalıdır.

29. Aşırı ısınmayı önlemek için cihaz dekoratif bir kapının arkasına monte edilmemelidir. (Dekoratif kapılı cihazlarda bu geçerli değildir.)

30. UYARI: Cihaz kombinasyon modunda çalıştırıldığında, oluşan sıcaklık nedeniyle çocuklar fırını yalnızca yetişkin gözetiminde kullanmalıdır.

31. Fırın kapağı camını temizlemek için sert aşındırıcı temizleyiciler veya keskin metal kazıyıcılar kullanmayın, çünkü bunlar yüzeyi çizebilir ve camın kırılmasına neden olabilir.

**DİKKATLİCE OKUYUN VE DAHA SONRA
BAŞVURMAK ÜZERE SAKLAYIN**

Kişilerin Yaralanma Riskini Azaltmak İçin Topraklama Tesisatı

TEHLİKE

Elektrik Çarpması Tehlikesi, Bazı dahili bileşenlere dokunmak ciddi kişisel yaralanmalara veya ölüme neden olabilir. Bu cihazı parçalarına ayırmayın.

UYARI

Elektrik Çarpması Tehlikesi, Topraklamanın yanlış kullanılması elektrik çarpmasına neden olabilir. Cihaz düzgün bir şekilde kurulup topraklanana kadar prize takmayın.

Bu cihaz topraklanmalıdır. Elektrik kısa devresi durumunda topraklama, elektrik akımı için bir kaçış kablosu sağlayarak elektrik çarpması riskini azaltır. Bu cihaz, topraklama fişi olan bir topraklama kablosuna sahip bir kablo ile donatılmıştır. Fiş, doğru şekilde kurulmuş ve topraklanmış bir prize takılmalıdır.

Topraklama talimatları tam olarak anlaşılmadıysa veya cihazın uygun şekilde topraklanıp topraklanmadığına dair şüphe varsa kalifiye bir elektrikçi veya servis elemanına danışın. Uzatma kablosu kullanılması gerekiyorsa, yalnızca 3 telli bir uzatma kablosu kullanın.

1. Daha uzun bir kabloya dolanma veya takılıp düşme risklerini azaltmak için kısa bir güç kaynağı kablosu sağlanmıştır.
2. Uzun bir kablo seti veya uzatma kablosu kullanılıyorsa:
 - 1) Kablo setinin veya uzatma kablosunun işaretli elektrik derecesi, en az cihazın elektrik derecesi kadar büyük olmalıdır.
 - 2) Uzatma kablosu, topraklı tip 3 telli bir kablo olmalıdır.
 - 3) Uzun kablo, çocuklar tarafından çekilebileceği veya kazara takılıp düşebileceği tezgahın veya masanın üzerinden geçmeyecek şekilde düzenlenmelidir.

TEMİZLEME

Cihazı güç kaynağından çıkardığınızdan emin olun.

1. Kullandıktan sonra fırının boşluğunu hafif nemli bir bezle temizleyin.
2. Aksesuarları her zamanki gibi sabunlu suda temizleyin.
3. Kapak çerçevesi ve contası ve komşu parçalar kirlendiğinde nemli bir bezle dikkatlice temizlenmelidir.
4. Fırın kapağı camını temizlemek için sert aşındırıcı temizleyiciler veya keskin metal kazıyıcılar kullanmayın, çünkü bunlar yüzeyi çizebilir ve camın kırılmasına neden olabilir.
5. Temizleme İpucu --- Pişirilen yiyeceklerin temas edebileceği boşluk duvarlarının daha kolay temizlenmesi için: Yarım limonu bir kaseye koyun, 300ml (1/2 pint) su ekleyin ve %100 mikrodalga gücünde 10 dakika ısıtın. Fırını yumuşak, kuru bir bezle silerek temizleyin.

MUTFAK GEREÇLERİ

DİKKAT

Kişisel Yaralanma Tehlikesi

Mikrodalga enerjisine maruz kalmaya karşı koruma sağlayan bir kapağın çıkarılmasını içeren herhangi bir servis veya onarım işlemini yetkili bir kişi dışında herhangi birinin yapması tehlikelidir.

"Mikrodalga fırında kullanabileceğiniz veya mikrodalga fırında kaçınılması gereken malzemeler" konusundaki talimatlara bakın. Mikrodalga için kullanılması güvenli olmayan bazı metalik olmayan mutfak gereçleri olabilir. Şüphelenir varsanız, aşağıdaki prosedürü izleyerek söz konusu gereci test edebilirsiniz.

Gereç Testi:

1. Mikrodalgaya uygun bir kabı 1 bardak soğuk su (250 ml) ile birlikte söz konusu gerece doldurun.
2. 1 dakika boyunca maksimum güçte pişirin.
3. Gereci dikkatlice kontrol edin. Boş gereç sıcaksa, mikrodalgada pişirme için kullanmayın.
4. 1 dakikalık pişirme süresini aşmayın.

Mikrodalga fırında kullanabileceğiniz malzemeler

Mutfak gereçleri	Notlar
Kızartma kabı	Üreticinin talimatlarını izleyin. Kızartma kabının alt kısmı, döner tablanın en az 3/16 inç (5 mm) üzerinde olmalıdır. Yanlış kullanım döner tablanın kırılmasına neden olabilir.
Yemek takımı	Yalnızca mikrodalgaya uygun. Üreticinin talimatlarını izleyin. Çatlak veya pürüzlü tabaklar kullanmayın.
Cam kavanozlar	Her zaman kapağı çıkarın. Yalnızca yiyecekleri ısınana kadar ısıtmak için kullanın. Çoğu cam kavanoz ısıya dayanıklı değildir ve kırılabilir.
Cam eşya	Yalnızca ısıya dayanıklı cam eşyalar. Metalik süs olmadığından emin olun. Çatlak veya pürüzlü tabaklar kullanmayın.
Fırında pişirme torbaları	Üreticinin talimatlarını izleyin. Metal bağ ile kapatmayın. Buharın çıkmasına izin vermek için kesikler oluşturun.
Kağıt tabaklar ve bardaklar	Yalnızca kısa süreli pişirme/ısıtma için kullanın. Pişirme sırasında fırını gözetimsiz bırakmayın.
Kağıt havlu	Yeniden ısıtmak ve yağı emmek üzere yiyecekleri örtmek için kullanın. Yalnızca kısa süreli pişirme için gözetim altında kullanın.
Parşömen kağıdı	Siçramayı önlemek için bir örtü veya buharda pişirmek üzere bir sargı olarak kullanın.
Plastik	Yalnızca mikrodalgaya uygun. Üreticinin talimatlarını izleyin. "Mikrodalgaya Uygun" olarak etiketlenmelidir. Bazı plastik kaplar içindeki yiyecekler ısındıkça yumuşar. "Kaynatma torbaları" ve sıkıca kapatılmış plastik torbalar, paketin belirttiği şekilde kesilmeli, delinmeli veya havalandırılmalıdır.
Plastik ambalaj	Yalnızca mikrodalgaya uygun. Nemi korumak için pişirme sırasında yiyecekleri örtmek için kullanın. Plastik ambalajın yiyeceklere dokunmasına izin vermeyin.
Termometreler	Yalnızca mikrodalgaya uygun (et ve şeker termometreleri).
Mumlu kağıt	Siçramayı önlemek ve nemi tutmak için örtü olarak kullanın.

Mikrodalga fırında kaçınılması gereken malzemeler

Mutfak gereçleri	Notlar
Alüminyum tepsi	Kıvılcım oluşumuna neden olabilir. Yiyecekleri mikrodalgaya dayanıklı bir kaba aktarın.
Metal saplı gıda kartonu	Kıvılcım oluşumuna neden olabilir. Yiyecekleri mikrodalgaya dayanıklı bir kaba aktarın.
Metal veya metalle süslenmiş mutfak gereçleri	Metal, yiyecekleri mikrodalga enerjisinden korur. Metal süs kıvılcım oluşumuna neden olabilir.
Metal torba bağları	Kıvılcım oluşumuna ve fırında yangına neden olabilir.
Kağıt Torbalar	Fırında yangına neden olabilir.
Plastik köpük	Plastik köpük, yüksek sıcaklığa maruz kaldığında eriyebilir veya içindeki sıvıyı kirlitebilir.
Ahşap	Ahşap mikrodalga fırında kullanıldığında kurur ve bölünebilir veya çatlayabilir.

FIRININIZI KURMA

Fırın Parçaları ve Aksesuarlarının İsimleri

Fırını ve tüm malzemeleri kartondan ve fırın boşluğundan çıkarın. Fırınınız aşağıdaki aksesuarlarla birlikte gelir:

Cam tepsi	1
Döner tabla halkası tertibatı	1
Kullanım Kılavuzu	1

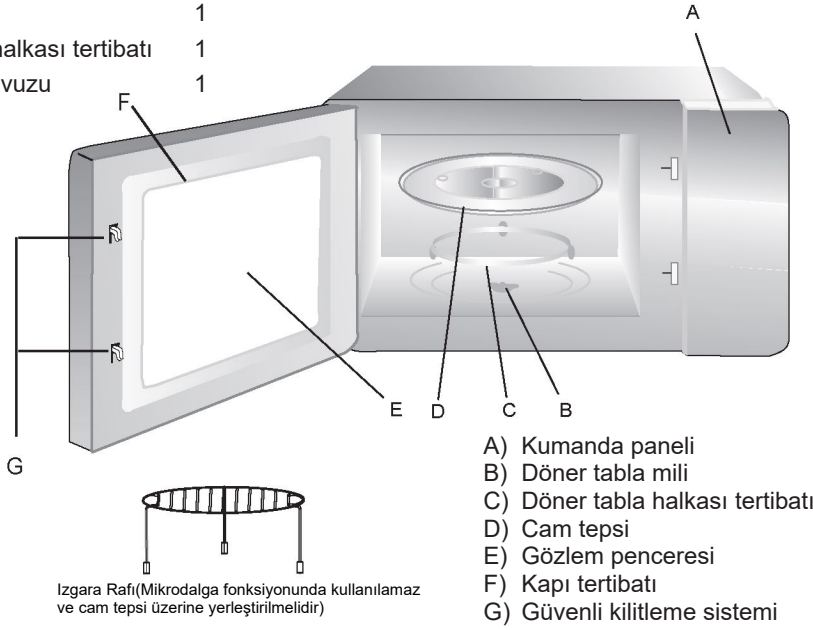

- A) Kumanda paneli
- B) Döner tabla mili
- C) Döner tabla halkası tertibatı
- D) Cam tepsi
- E) Gözlem penceresi
- F) Kapı tertibatı
- G) Güvenli kilitleme sistemi

Döner Tabla Kurulumu

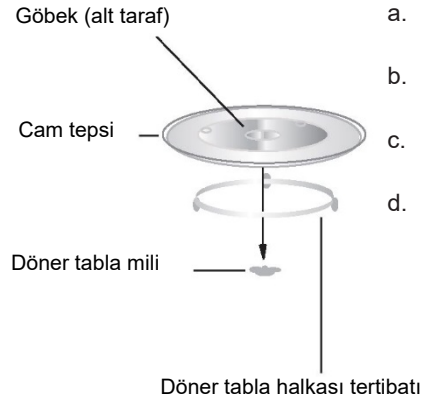

- a. Cam tepsiyi asla baş aşağı yerleştirmeyin. Cam tepsi asla kısıtlanmamalıdır.
- b. Pişirme sırasında her zaman hem cam tepsi hem de döner tabak tertibatı kullanılmalıdır.
- c. Tüm yiyecekler ve yiyecek kapları, pişirme için her zaman cam tepsiye yerleştirilir.
- d. Cam tepsi veya döner tabla tertibatı çatlarsa veya kırılırsa, size en yakın yetkili servis merkeziyle iletişime geçin.

Kurulum ve bağlantı

1. Bu cihaz sadece evsel kullanım için tasarlanmıştır.
2. Bu fırın yalnızca yerleşik kullanım için tasarlanmıştır.
Tezgah üstü kullanım veya dolap içinde kullanım için tasarlanmamıştır.
3. Lütfen özel kurulum talimatlarına uyun.
4. Cihaz, 60 cm genişliğinde duvara monte bir dolaba monte edilebilir.
5. Cihaz bir fişle donatılmıştır ve yalnızca uygun şekilde kurulmuş topraklı bir prize bağlanmalıdır.
6. Şebeke gerilimi, anma değeri plakasında belirtilen gerilime uygun olmalıdır.
7. Soket takılmalı ve bağlantı kablosu sadece kalifiye bir elektrikçi tarafından değiştirilmelidir. Kurulumdan sonra fişe artık erişilemiyorsa, kurulum tarafında en az 3 mm'lik bir kontak aralığı ile tümü kutuplu bir bağlantı kesme cihazı bulunmalıdır.
8. Adaptörler, çok yönlü şeritler ve uzatma kabloları kullanılmamalıdır. Aşırı yükleme yangın riskine neden olabilir.

Erişilebilir yüzey çalışma sırasında sıcak olabilir.



Kurulum Talimatı

Aşağıdakilere dikkat edilmelidir

Elektrik bağlantısı

Cihaz bir fişle donatılmıştır ve yalnızca uygun şekilde kurulmuş topraklı bir prize bağlanmalıdır. Yalnızca ilgili yönetmelikleri dikkate alan kalifiye bir elektrikçi prizi takabilir veya bağlantı kablosunu değiştirebilir. Kurulumdan sonra fişe artık erişilemiyorsa, kurulum tarafında en az 3 mm'lik bir kontak aralığı ile tümü kutuplu bir izolasyon anahtarı bulunmalıdır. Kurulum sırasında temas koruması sağlanmalıdır.

Gömme üniteler

Kurulum kabininin, cihazın arkasında bir arka paneli olmamalıdır. Minimum kurulum yüksekliği: 850 mm. Havalandırma delikleri ve girişleri kapatılmamalıdır.

Fırının kurulumu - Şekil 2

Not: Elektrik kablosunu sıkıştırmayın veya bükmeyin.

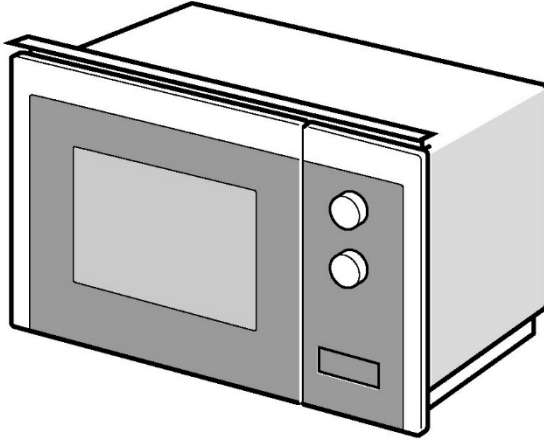

1

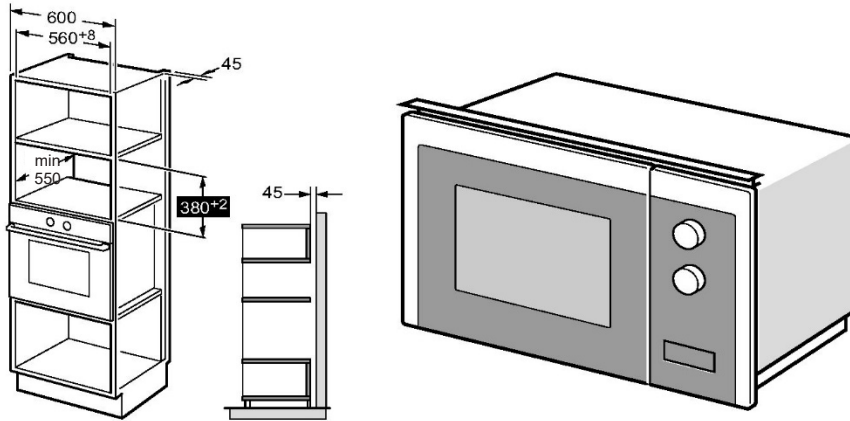

2

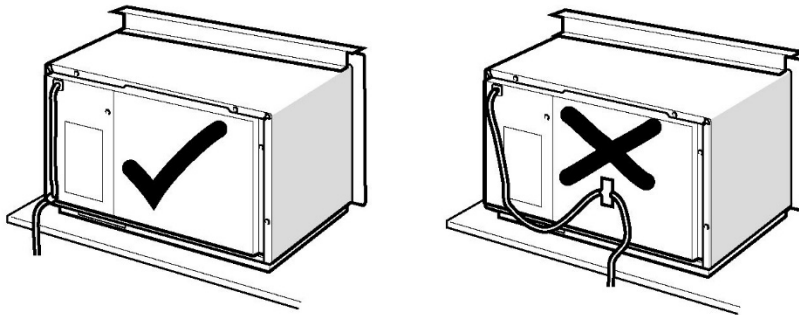

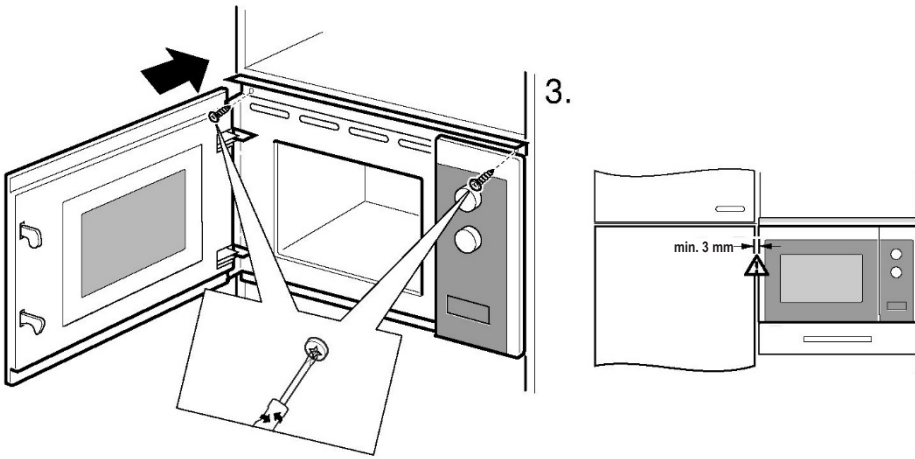
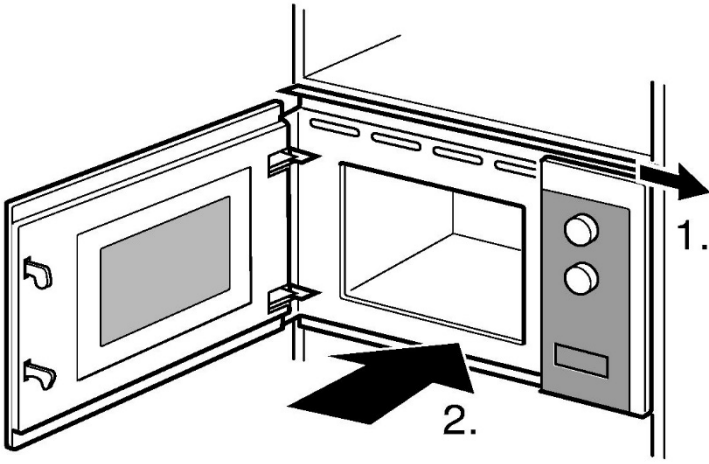







KULLANIM TALİMATI

Bu mikrodalga fırın, pişirme gereksinimlerinizi daha iyi karşılamak için pişirme parametrelerini ayarlamak üzere modern elektronik kontrol kullanır.

1. Saat Ayarı





Mikrodalga fırına elektrik verildiğinde, fırın "HOŞ GELDİNİZ" mesajını gösterecek, sesli uyarı bir kez çalacaktır. 1 dakika içerisinde herhangi bir işlem yapılmazsa fırın bekleme durumuna geçer ve ekranda "0:00" görünür.

- 1) "  " üzerine iki kez basın, ekranda "00:00" görüntülenecek ve saat rakamları yanıp sönecektir;
- 2) Saat rakamlarını ayarlamak için "  " düğmesini döndürün, giriş zamanı 0--23 arasında olmalıdır.
- 3) Onaylamak için "  " veya "  +30" " üzerine basın, dakika rakamları yanıp sönecektir.
- 4) Dakika rakamlarını ayarlamak için "  " üzerine basın, giriş süresi 0--59 arasında olmalıdır.
- 5) Saat ayarını bitirmek için "  " veya "  +30" " üzerine basın.

":" yanıp sönecektir. Geçerli saat görüntülenecektir.

Not: 1) Saat ayarlanmazsa, güç verildiğinde çalışmaz.

2. Mikrodalga Pişirme

- 1) "  " tuşuna bir kez basın ve "P100" görüntülenecektir.
- 2) Mikrodalga gücünü seçmek için arka arkaya "  " tuşuna basın. "P100", "P80", "P50", "P30", "P10" sırayla görüntülenecektir.
- 3) Pişirme süresini ayarlamak için "  " düğmesini döndürün. (Maksimum pişirme süresi 95 dakikadır)
- 4) Yemek pişirmeye başlamak için "  +30" " tuşuna basın.



NOT: kodlama anahtarının ayar süresi için adım miktarları aşağıdaki gibidir:

0---1	min	:	5 saniye
1—5	min	:	10 saniye
5---10	min	:	30 saniye
10---30	min	:	1 dakika
30---95	min	:	5 dakika

Mikrodalga Güç Tablosu

Mikrodalga Gücü	Yüksek	Orta Yüksek	Orta	Orta Düşük	Düşük
Ekran	P100	P80	P50	P30	P10

3. Izgara veya Kombi. Pişirme

"  " tuşuna bir kez basın, ekranda "G" görüntülenir ve istediğiniz gücü tekrar tekrar seçmek için "  " tuşuna basın ve "G","C-1" veya "C-2" görüntülenecektir.

Pişirme süresini ayarlamak için "  " düğmesini döndürün. (Maksimum pişirme süresi 95 dakikadır)

Pişirmeye başlamak için yeniden "  +30" " tuşuna basın .

Örnek: 10 dakika boyunca pişirmek için %55 mikrodalga gücü ve %45 ızgara gücü (C-1) kullanmak isterseniz fırını aşağıdaki adımları izleyerek çalıştırabilirsiniz.

1) "  " tuşuna bir kez basın, ekranda "G" görüntülenir.

2) Ekranda "C-1" görüntülenene kadar "  " tuşuna basmaya devam edin.

4) Fırında "10:00" görüntülenene kadar pişirme süresini ayarlamak için "  " düğmesini döndürün.

5) Yemek pişirmeye başlamak için "  +30" " tuşuna basın.

Kombinasyon Gücü talimatları:

Program	Ekran	Mikrodalga Gücü	Izgara Gücü
Izgara	G	%0	%100
Kombi.1	C-1	%55	%45
Kombi.2	C-2	%36	%64

Not: Izgara süresinin yarısı geçtiğinde, fırın iki kez ses çıkarır ve bu normaldir. Yiyecekleri ızgara yapmanın daha iyi bir etkisi olması için, yiyecekleri ters çevirmeli, kapıyı kapatmalı ve ardından pişirmeye devam etmek için "  +30" " düğmesine basmalısınız. Herhangi bir işlem yapılmazsa fırın çalışmaya devam edecektir.

4. Ağırlığa Göre Buz Çözme

1) "  " tuşuna bir kez basın, ekranda "100" görüntülenecektir.

2) Yiyecek ağırlığını seçmek için "  " tuşuna basın. Ağırlık aralığı 100-2000g'dır.

3) Buz çözmeyi başlatmak için "▶ +30" tuşuna basın.

Not: Buz çözme süresinin yarısı geçtiğinde, fırın iki kez ses çıkarır ve bu normaldir. Daha iyi bir buz çözme etkisi elde etmek için yemeği ters çevirmeli, kapıyı kapatmalı ve ardından pişirmeye devam etmek için "▶ +30" tuşuna basın. Herhangi bir işlem yapılmazsa fırın çalışmaya devam edecektir.

5. Zamana Göre Buz Çözme

1) "⊛" tuşuna bir kez basın, ekranda "00:00" görüntülenecektir.

2) Pişirme süresini seçmek için "⊞" tuşunu döndürün.
Maksimum süre 95 dakikadır.

3) Buz çözmeyi başlatmak için "▶ +30" tuşuna basın.

6. Çok Aşamalı Pişirme

Maksimum 2 aşama ayarlanabilir. Bir aşama buz çözüyorsa otomatik olarak ilk aşamaya geçirilmelidir. Her aşamadan sonra uyarı bir kez çalacak ve bir sonraki aşama başlayacaktır.

Not: Otomatik menü ve hızlı pişirme çok aşamalı olarak ayarlanamaz.

Örnek: 5 dakika boyunca yiyeceğin buzunu çözmek istiyorsanız, 7 dakika boyunca %80 mikrodalga gücüyle pişirin. Adımlar aşağıdaki gibidir:

1) "⊛" tuşuna bir kez basın, ekranda "00:00" görüntülenecektir.

2) 5 dakikalık buz çözme süresini ayarlamak için "⊞" tuşuna basın;

3) "⊞" tuşuna bir kez basın, ekranda "P100" görüntülenecektir.

4) "P80" görüntülenene kadar mikrodalga gücünü seçmek için arka arkaya "⊞" tuşuna basın;

5) 7 dakikalık pişirme süresini ayarlamak için "⊞" tuşunu döndürün;

6) Yemek pişirmeye başlamak için "▶ +30" tuşuna basın.

7. Mutfak Zamanlayıcısı

(1) "⊞" tuşuna bir kez basın, ekranda "KT 00:00" görüntülenecektir.

(2) Doğru zamanlayıcıyı girmek için "⊞" tuşunu döndürün.
(Maksimum pişirme süresi 95 dakikadır)





(3) Uyarı onaylamak için "▶ +30" veya "⊞" tuşuna basın.

(4) Mutfak saatine gelindiğinde uyarı zili 5 kez çalacaktır.

Saat ayarlanmışsa (24 saatlik sistem), ekranda geçerli saat görüntülenecektir.

Not: Mutfak Zamanı 24 saatlik sistemden farklıdır. Mutfak Zamanlayıcısı bir zamanlayıcıdır.





8. Otomatik Menü

- 1) Bekleme durumunda, menüyü seçmek için "  " sağa düğmesini döndürün.
- 2) Seçtiğiniz menüyü onaylamak için "  +30" " tuşuna basın.
- 3) Yiyecek ağırlığını seçmek için "  " düğmesini döndürün.
- 4) Yemek pişirmeye başlamak için "  +30" " tuşuna basın.



Menü şeması:

Menü	Ağırlık	Güç
Pizza	200 g	C-2
	400 g	
Et	250 g	%100 (Mikrodalga)
	350 g	
	450 g	
Sebze	200 g	%100 (Mikrodalga)
	300 g	
	400 g	
Makarna	50g (450g soğuk su ile)	%80 (Mikrodalga)
	100g (800g soğuk su ile)	
Patates	200 g	%100 (Mikrodalga)
	400 g	
	600 g	
Balık	250 g	%80 (Mikrodalga)
	350 g	
	450 g	
İçecek	1 bardak (yaklaşık 120 ml)	%100 (Mikrodalga)
	2 bardak (yaklaşık 240ml)	
	3 bardak (yaklaşık 360ml)	
Patlamış mısır	50 g	%100 (Mikrodalga)
	100 g	



9. Hızlı Pişirme

- 1) Bekleme durumunda, 30 saniye boyunca %100 güç seviyesi ile pişirmek için "  +30" tuşuna basın. Aynı tuşa her basıldığında süreyi 30 saniye uzayabilir. Maksimum pişirme süresi 95 dakikadır.
- 2) Mikrodalga, ızgara, kombine pişirme ve zamana göre buz çözme işlemi sırasında pişirme süresini artırmak için "  +30" tuşuna basın.
- 3) Otomatik menü ve ağırlığa göre buz çözme durumlarında, "  +30" tuşuna basılarak pişirme süresi artırılamaz.
- 4) Bekleme durumunda, pişirme süresini seçmek için "  " düğmesini sola döndürün. Pişirme süresini ayarladıktan sonra %100 güç koluyla mikrodalgada pişirmeye başlamak için "  +30" tuşuna basın.



10. Çocuklar için Kilit Fonksiyonu

- Kilit:** Bekleme durumunda, çocuk kilidi durumuna girmek için 3 saniye boyunca "  " tuşuna basılı tutun ve saat ayarlanmışsa mevcut saat görüntülenecektir, aksi takdirde ekran "  " görüntüleyecektir.
- Kilit açma:** Kilitli durumdayken "  " tuşuna 3 saniye boyunca basılı tutun, kilit açılır.

11. Sorgulama Fonksiyonu

- 1) Mikrodalga veya ızgara ve kombinasyon pişirme durumlarında. "  " veya "  " tuşlarına basın, mevcut güç 3 saniye boyunca görüntülenecektir.
- 2) Saat ayarlanmışsa, pişirme sırasında geçerli saati kontrol etmek için "  " tuşuna basın. 3 saniye boyunca görüntülenecektir.

12. Teknik özellikler

- (1) Pişirme işlemi sırasında kapı açılırsa, kapıyı kapatın ve ardından pişirmeye devam etmek için "  +30" tuşuna basın.
- (2) Pişirme programı ayarlandıktan sonra, "  +30" 5 dakika içinde basılmaz. Geçerli saat görüntülenecektir. Ayar iptal edilecek.
- (3) Etkili basıldığında ile sesli uyarı bir kez çalar, güçsüz basıldığında yanıt vermez.

13. Fırın kapağını açın

"  " tuşuna bastığınızda fırın kapağı açılacaktır.

Sorun giderme

Normal	
Mikrodalga fırın televizyonun çekmesini engelliyor	Mikrodalga fırın çalışırken radyo ve televizyonun çekmesini engellenebilir. Mikser, elektrikli süpürge ve elektrikli fan gibi küçük elektrikli cihazların parazitine benzer. Bu normaldir.
Loş fırın ışığı	Düşük güçte mikrodalgada pişirme sırasında fırın ışığı loş olabilir. Bu normaldir.
Kapıda buhar birikir, havalandırma deliklerinden sıcak hava çıkar	Pişirme sırasında yiyeceklerden buhar çıkabilir. Çoğu havalandırmadan çıkacaktır. Ancak bir kısmı fırın kapağı gibi serin yerde birikebilir. Bu normaldir.
Fırın yanılışlıkla içinde yiyecek yokken çalışmaya başladı.	Ünitenin içinde yiyecek olmadan çalıştırılması yasaktır. Çok tehlikelidir.

Sorun	Olası Neden	Çözüm
Fırın başlatılmıyor.	(1) Güç kablosu sıkıca takılmamış.	Fişi çekin. Ardından 10 saniye sonra tekrar takın.
	(2) Sigorta atıyor veya devre kesici çalışıyor.	Sigortayı değiştirin veya devre kesiciyi sıfırlayın (onarım firmamızın profesyonel personeli tarafından yapılır)
	(3) Prizde sorun.	Prizi diğer elektrikli cihazlarla test edin.
Fırın ısıtmıyor.	(4) Kapı iyi şekilde kapatılmamış.	Kapıyı iyi şekilde kapatın.



Elektrikli ve Elektronik Ekipman Atıkları (WEEE) direktifine göre, WEEE ayrı olarak toplanmalı ve işlenmelidir. Gelecekte herhangi bir zamanda bu ürünü elden çıkarmanız gerekirse, lütfen bu ürünü evsel atıklarla birlikte **ATMAYIN**. Lütfen bu ürünü, varsa WEEE toplama noktalarına gönderin.

فرن الميكروويف

كتيب التعليمات

الطراز: HWO38MG2HXB

يُرجى قراءة هذه التعليمات بعناية قبل استخدام فرن الميكروويف
والاحتفاظ بها بعناية.

باتباع هذه التعليمات، تضمن إمكانية استخدام الفرن بحالة جيدة
لسنوات عديدة.

احفظ هذه التعليمات بعناية

احتياطات لتفادي احتمالية التعرض لطاقة الميكروويف الزائدة

- (a) لا تعتمد إلى تشغيل هذا الفرن أثناء فتح الباب، حيث قد يؤدي ذلك إلى التعرض لطاقة الميكروويف الخطرة. من المهم ألا يتم كسر الأقفال الداخلية أو العبث بها.
- (b) لا تضع أي شيء بين واجهة الفرن الأمامية والباب أو تسمح بتراكم الأوساخ أو بقايا المنظفات على الأسطح العازلة.
- (c) تحذير: إذا تلف الباب أو مانع التسرب به، فيحظر تشغيل الفرن حتى يتم إصلاحه من قبل شخص مؤهل.

ملحق

إذا لم يتم الحفاظ على الجهاز في حالة جيدة من النظافة، فإن سطحه يمكن أن يتحلل، ويؤثر على عمر الجهاز، ويؤدي إلى حالة خطيرة.

المواصفات

الطراز:	HWO38MG2HXB
الجهد المُقدر:	230 فولت~50 هرتز
قدرة الدخل المقدرة (للميكروويف):	1450 واط
قدرة الخرج المقدرة (للميكروويف):	900 واط
قدرة الدخل المقدرة (الشواية):	1000 واط

تعليمات هامة للسلامة

تحذير

لتفادي خطر اندلاع حريق أو حدوث صدمة كهربائية أو إصابة الأشخاص أو التعرض لطاقة فرن الميكروويف المفرطة أثناء استخدام الجهاز، اتبع الإجراءات الوقائية، بما في ذلك ما يلي:

1. اقرأ والتزم باتباع: "الاحتياطات لتفادي احتمالية التعرض لطاقة الميكروويف الزائدة".

2. يُمكن أن يستخدم هذا الجهاز الأطفال البالغ أعمارهم 8 سنوات أو أكثر والأشخاص الذين يعانون نقصًا في القدرات البدنية، أو الحسية، أو العقلية، أو الأشخاص الذين لديهم نقص في الخبرة أو المعرفة إذا خضعوا للإشراف أو قُدمت لهم تعليمات بشأن استخدام الجهاز بطريقة آمنة وكان لديهم فهم للمخاطر التي ينطوي عليها. يجب ألا يعبث الأطفال بالجهاز. لا يجب أن يقوم الأطفال بأعمال التنظيف والصيانة إلا إذا تجاوز عمرهم 8 سنوات، وخضعوا للإشراف. يجب إبعاد الأطفال الذين هم دون سن 8 سنوات عن الجهاز ما لم يخضعوا للمراقبة المستمرة.

3. أبقِ الجهاز والسلك بعيدًا عن متناول الأطفال الذين يقل عمرهم عن 8 سنوات.

4. في حال تلف كابل التغذية، يجب استبداله بواسطة الشركة المصنعة، أو وكيل الخدمة الخاص بها أو الأشخاص المؤهلين بالدرجة نفسها لتفادي التعرض للخطر.

(بالنسبة للجهاز مع ملحق من النوع Y)

5. تحذير: تأكد من إيقاف تشغيل الجهاز قبل استبدال المصباح لتجنب احتمال حدوث صدمة كهربائية.

6. تحذير: من الخطير قيام شخص غير مختص بإجراء أي أعمال صيانة أو إصلاح والتي تضمن إزالة الغطاء الذي يحمي من التعرض لطاقة الميكروويف.
7. تحذير: يحظر تسخين السوائل والأطعمة الأخرى في أوعية محكمة الغلق نظرًا لأنها عرضة للانفجار.
8. عند تسخين الأطعمة في الأوعية البلاستيكية أو الورقية، احرص على مراقبة الجهاز نظرًا لإمكانية اشتعال هذه الأوعية.
9. استخدم الأواني الملائمة للاستخدام في أفران الميكروويف فقط.
10. في حالة ملاحظة انبعاث دخان، قم بإيقاف التشغيل أو افصل الجهاز من مصدر التيار الكهربائي واترك الباب مغلقًا من أجل إخماد أي لهب.
11. يمكن أن يؤدي تسخين المشروبات في الميكروويف إلى استمرار غليانها بعض الوقت، فتوخ الحرص عند التعامل مع الوعاء.
12. يجب هز محتويات زجاجات الإرضاع وبرطمانات أطعمة الأطفال ويجب التحقق من درجات الحرارة قبل الاستخدام لتجنب الحروق.
13. ولا يجب تسخين البيض بقشرته والبيض المسلوق في فرن الميكروويف نظرًا لأنه قد ينفجر حتى بعد إنهاء التسخين بالفرن.
14. ويجب تنظيف الفرن بشكل منتظم وإزالة أي بقايا طعام.
15. قد يؤدي عدم الحفاظ على الفرن نظيفًا إلى تدهور حالة السطح، مما قد يؤثر سلبيًا على عمر الجهاز، وربما ينطوي على خطورة.

16. استخدم فقط مجس درجة الحرارة الموصى به لهذا الفرن (للأفران المزودة بمرفق لاستخدام مجس استشعار درجة الحرارة).
17. يجب تشغيل فرن الميكروويف وباب الزينة المفتوح (للأفران المزودة بباب زينة).
18. هذا الجهاز مصمم للاستخدام في المنزل والاستخدامات المماثلة مثل:
- مناطق مطبخ الموظفين في المحلات والمكاتب وبيئات العمل الأخرى؛
 - بواسطة العملاء في الفنادق والأوتيلات والبيئات الأخرى من النوع السكني؛
 - منازل المزارعين؛
 - البيئات التي بها أسرة وأماكن لتناول الفطور.
19. تم تصميم فرن الميكروويف لتسخين الأطعمة والمشروبات. قد يؤدي تجفيف الطعام أو الملابس وتسخين ضمادات التدفئة والنعال والإسفننج والقماش المبلل وما شابه ذلك إلى خطر الإصابة أو الاشتعال أو نشوب حريق.
20. لا يُسمح بوضع الأوعية المعدنية للأطعمة والمشروبات أثناء الطهي في فرن الميكروويف.
21. يُحظر تنظيف الجهاز بمنظف البخار.
22. يجب الحرص على عدم إزاحة القرص الدوار عند إزالة الأوعية من الجهاز. (للأجهزة الثابتة والأجهزة المدمجة التي تستخدم على سطح متساوي أو أعلى من 900 مم فوق الأرض ولها أقراص دوارة قابلة للفصل. لكن هذا لا ينطبق على الأجهزة ذات الباب الأفقي السفلي الذي يعمل بمفاصل).

23. فرن الميكروويف مخصص للاستخدام الذاتي.
24. يجب عدم استخدام منظف البخار.
25. يمكن أن يسخن سطح درج التخزين.
26. تحذير: يصبح الجهاز والأجزاء التي يمكن الوصول إليها ساخنة أثناء الاستخدام. يجب توخي الانتباه لتجنب ملامسة العناصر الساخنة. يجب إبعاد الأطفال الذين هم دون سن 8 سنوات عن الجهاز ما لم يخضعوا للمراقبة المستمرة.
27. يصبح الجهاز ساخناً أثناء الاستخدام. يجب توخي الحذر لتفادي لمس عناصر التسخين داخل الفرن.
28. تحذير: قد تسخن الأجزاء التي يمكن الوصول إليها أثناء الاستخدام. يجب إبقاء الأطفال الصغار بعيداً.
29. يجب عدم تركيب الجهاز خلف باب مزخرف لتجنب ارتفاع درجة الحرارة. (لا ينطبق هذا على الأجهزة ذات الأبواب المزخرفة.)
30. تحذير: عند تشغيل الجهاز في وضع التجميد، يجب على الأطفال استخدام الفرن فقط تحت إشراف البالغين بسبب درجات الحرارة المتولدة.
31. لا تستخدم منظفات كاشطة أو ممسحات معدنية حادة لتنظيف الباب الزجاجي للفرن نظراً لأنها قد تخدش السطح، مما قد يؤدي إلى تهشم الزجاج.

اقرأها بعناية واحتفظ بها للرجوع إليها مستقبلاً

للحد من خطر إصابة الأشخاص بتأريض التركيب

خطر

استشر الكهربائي أو فني الصيانة المؤهل إذا لم تكن تعليمات التأريض مفهومة تمامًا أو إذا كان هناك شك فيما إذا كان الجهاز مؤرض بشكل صحيح. إذا لزم الأمر لاستخدام كابل توصيل، فاستخدم فقط كابل توصيل ذو 3 أسلاك.

خطر الصدمة الكهربائية، حيث قد يؤدي لمس بعض المكونات الداخلية إلى إصابات جسدية خطيرة أو الوفاة. لا تقم بتفكيك هذا الجهاز.

تحذير

1. مرفق بالجهاز كابل قصير للإمداد بالكهرباء لتقليل المخاطر التي قد تنجم عن التشابك أو التعثر بالكابل الأطول.
2. في حالة استخدام مجموعة كابل أطول أو كابل توصيل:

خطر حدوث صدمة كهربائية ربما يؤدي عدم التثبيت الأرضي الملائم للجهاز إلى حدوث صدمة كهربائية. لا تقم بتوصيل القابس حتى يتم تركيب الجهاز وتثبيته بشكل صحيح.

(1) لا بد أن يكون القياس الكهربائي المميز لمجموعة الكابل أو كابل التوصيل مماثلًا للقياس الكهربائي للجهاز على أقل تقدير.
(2) لا بد أن يكون كابل التوصيل هو كابل تأريض ذو 3 أسلاك.
(3) يجب تنظيم وضع الكابل الطويل بحيث لا ينسدل فوق سطح المنضدة أو الطاولة أو يتسنى للأطفال جذبه أو التعثر به دون قصد.

يجب تأريض هذا الجهاز. في حالة الدائرة الكهربائية القصيرة، فإن التثبيت بالأرضي يقلل من احتمالات حدوث صدمة كهربائية حيث يوفر سلًا للهروب التيار الكهربائي. تم تجهيز هذا الجهاز بسلك له موصل تأريض للأجهزة وقابس تأريض. يجب توصيل القابس بمنفذ تم تركيبه وتأريضه بطريقة صحيحة.

التنظيف

- احرص على فصل الجهاز عن مصدر التيار الكهربائي.
1. نظف تجويف الفرن بعد الاستخدام بقطعة قماش مبللة قليلاً.
 2. نظف الملحقات بالطريقة المعتادة بالماء والصابون.
 3. يجب تنظيف إطار الباب وموانع التسرب الخاص به والأجزاء المجاورة بعناية في حالة اتساخها باستخدام قطعة قماش مبللة.
 4. لا تستخدم منظفات كاشطة أو ممسحات معدنية حادة لتنظيف الباب الزجاجي للفرن نظراً لأنها قد تخدش السطح، مما قد يؤدي إلى تهشم الزجاج.
 5. نصيحة تنظيف --- لتنظيف أسهل من أجل جدران التجويف التي يلامسها الطعام المطهي: ضع نصف ليمونة في وعاء، أضف 300 مل ماء (2/1 باينت) وقم بتسخينها على طاقة ميكروويف 100٪ لمدة 10 دقائق. امسح الفرن لتنظيفه باستخدام قطعة قماش جافة وناعمة.

الأواني

تنبيه

خطر إصابة الأشخاص

من الخطير قيام شخص غير مختص بإجراء أي أعمال صيانة أو إصلاح والتي تضمن إزالة الغطاء الذي يحمي من التعرض لطاقة الميكروويف.

- انظر التعليمات الواردة في "المواد التي يمكن استخدامها أو يجب تجنب استخدامها في فرن الميكروويف"؛ قد يكون هناك بعض الأواني غير المعدنية التي ليست آمنة لاستخدامها في الميكروويف. إذا ساورك الشك، يمكنك اختبار الأواني المعنية باتباع الإجراء أدناه.
- اختبار الإناء:
1. قم بملء حاوية ميكروويف آمنة بكوب (1) من الماء البارد (250 مل) بالإضافة للإناء ذي الصلة.
 2. قم بتشغيل الفرن بأقصى طاقة لمدة دقيقة (1).
 3. المس الإناء بحرص. إذا كان الإناء الفارغ دافئاً، فلا تستخدمه في الطهي داخل فرن الميكروويف.
 4. يجب ألا تتجاوز مدة الطهي (1) دقيقة.

المواد التي يمكن استخدامها في فرن الميكروويف

الأواني ملاحظات

صحن التحمير	اتبع إرشادات جهة التصنيع. يجب وضع قاعدة صحن التحمير على مسافة 16/3 بوصة (5 مم) على الأقل فوق القرص الدوار. قد يؤدي الاستخدام غير الصحيح إلى كسر القرص الدوار.
أدوات المائدة	الأمانة لفرن الميكروويف فقط. اتبع إرشادات جهة التصنيع. لا تستخدم الصحون المشروخة أو المكسورة.
البرطمانات الزجاجية	احرص دائماً على نزع الغطاء. استخدمها فقط لتسخين الطعام حتى يصبح دافئاً فقط. معظم البرطمانات الزجاجية ليست مقاومة للحرارة وقد تنكسر.
الأواني الزجاجية	فقط أواني الفرن الزجاجية المقاومة للحرارة. تأكد من خلوها من الأجزاء المعدنية. لا تستخدم الصحون المشروخة أو المكسورة.
أكياس الطهي	اتبع إرشادات جهة التصنيع. تجنب إغلاقها باستخدام رابط معدني. قم بعمل فتحات للسماح بانبعث البخار.
الأطباق والأكواب الورقية	استخدمها في الطهي قصير الأمد/التدفئة فقط. لا تترك الفرن بدون رقابة أثناء الطهي.
المناشف الورقية	استخدمها لتغطية الطعام عند إعادة تسخينه ولامتصاص الدهون. استخدمها مع الإشراف عند الطهي لمدة قصيرة فقط.
ورق الطهي	استخدمه كغطاء للحيلولة دون تناثر الطعام أو لتغطيته عند الطهي بالبخار.
البلاستيك	الأمانة لفرن الميكروويف فقط. قم باتباع إرشادات جهة التصنيع. يجب أن يكون مدون عليها ما يفيد باستخدامها الآمن في أفران الميكروويف. بعض الحاويات البلاستيكية تصبح أكثر رقة عندما يسخن الطعام بداخلها. "أكياس السلق" والأكياس البلاستيكية المغلقة بإحكام ينبغي أن تكون مشقوقة أو مثقوبة أو ذات فتحة تهوية وفقاً لتوجيهات الطرد.
الأغطية البلاستيكية	الأمانة لفرن الميكروويف فقط. استخدمها لتغطية الطعام أثناء الطهي للحفاظ على الرطوبة. لا تدع الغطاء البلاستيكي يلمس الطعام.
موازين الحرارة	فقط التي يمكن استخدامها بأمان داخل فرن الميكروويف (موازين الحرارة الخاصة بالحوم والحلوى).
ورق الشمع	استخدمه كغطاء للحيلولة دون تناثر الطعام والحفاظ على رطوبته.

المواد التي ينبغي تجنب وضعها في فرن الميكروويف

الأواني ملاحظات

صينية ألومنيوم	ربما يحدث لها تقوس. انقل الطعام إلى طبق آمن الاستخدام داخل أفران الميكروويف.
أواني الطعام المصنوعة من الكرتون والمزودة بمقبض معدني	ربما يحدث لها تقوس. انقل الطعام إلى طبق آمن الاستخدام داخل أفران الميكروويف.
الأواني المعدنية أو ذات الأجزاء المعدنية	يعمل المعدن على عزل الطعام عن طاقة الميكروويف. وربما تتسبب الأجزاء المعدنية في حدوث تقوس.
الأربطة السلوكية المعدنية	ربما تتسبب في حدوث تقوس واندلاع حريق بداخل الفرن.
الأكياس الورقية	ربما تتسبب في اندلاع حريق بداخل الفرن.
أواني الفوم البلاستيكية	ربما تنصهر أواني الفوم البلاستيكية أو تُلوث السائل الموجود بداخلها عند تعرضها لدرجات الحرارة العالية.
الخشب	يجف الخشب عند استخدامه بداخل فرن الميكروويف وربما يتشقق أو ينكسر.

إعداد الفرن

أسماء أجزاء وملحقات الفرن

أخرج الفرن وكافة المواد من العبوة الكرتونية وتجويف الفرن.
يأتي الفرن مرفقاً بالملحقات التالية:

1	صينية زجاجية
1	مجموعة القرص الدوار
1	دليل التعليمات

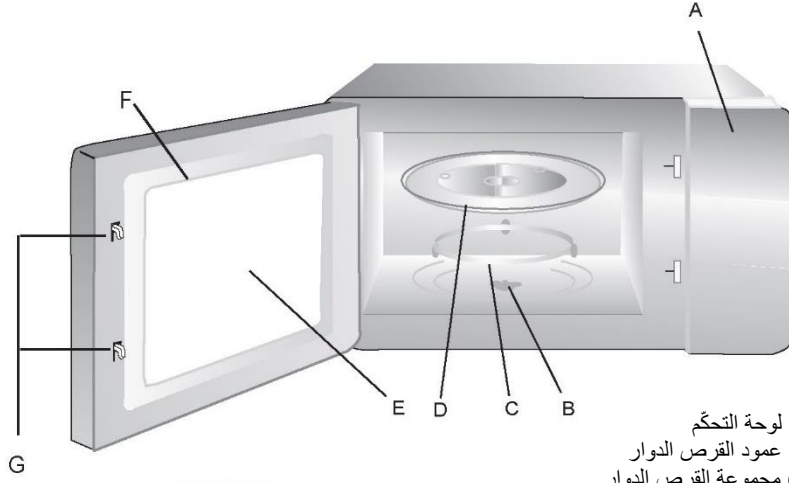

- (A) لوحة التحكم
(B) عمود القرص الدوار
(C) مجموعة القرص الدوار
(D) صينية زجاجية
(E) نافذة المراقبة
(F) مجموعة الباب
(G) نظام أفعال الأمان الداخلية

حامل الشواية (لا يمكن استخدامه في وظيفة الميكروويف ويجب وضعه على صينية زجاجية)

تركيب القرص الدوار

- لا تضع الصينية الزجاجية بالشكل المقلوب. لا يجب تثبيت الصينية الزجاجية على الإطلاق.
- يجب دائماً استخدام كل من الصينية الزجاجية ومجموعة القرص الدوار أثناء الطهي.
- يجب دائماً وضع كافة الأطعمة وأوعية الأطعمة على صينية زجاجية لأجل الطهي.
- في حالة وجود شرخ أو كسر في الصينية الزجاجية أو مجموعة القرص الدوار، اتصل بأقرب مركز خدمة معتمد.

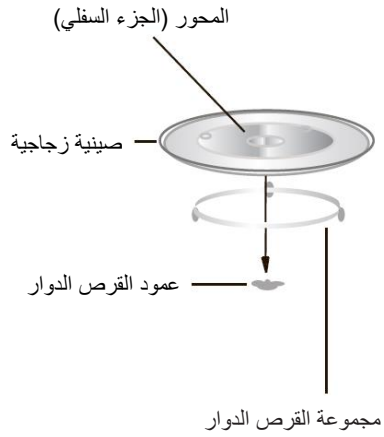

التركيب والتوصيل

1. هذا الجهاز مخصص للاستخدام المنزلي فقط.
2. هذا الفرن مخصص للاستخدام الذاتي فقط. إنه غير مخصص لاستخدامه على المنضدة أو للاستخدام داخل الخزانة.
3. يرجى مراعاة إرشادات التركيب الخاصة.
4. يمكن تركيب الجهاز في خزانة مثبتة بحائط بعرض 60 سم.
5. تم تزويد الجهاز بقباس ويجب توصيله بمقبس مثبت ومُعرض بشكل صحيح.
6. يجب أن يتوافق الجهد الرئيسي مع الجهد المحدد في لوحة التصنيف.
7. يجب تركيب المقبس ويجب استبدال كابل التوصيل بواسطة كهربائي مؤهل فقط. في حالة عدم القدرة على الوصول إلى القابس بعد التركيب، يجب أن يكون جهاز الفصل بكل الأقطاب موجودًا على جانب التركيب مع وجود فجوة تلامس لا تقل عن 3 مم.
8. يجب عدم استخدام المهائبات، والشرائط متعددة المسالك ووصلات التمديد. قد تؤدي زيادة الحمل إلى خطر نشوب حريق.



قد يسخن السطح الخارجي أثناء التشغيل.

تعليمات التركيب

يجب ملاحظة الآتي

التوصيل الكهربائي

تم تزويد الجهاز بقابس ويجب توصيله بمقبس مثبت ومُعرض بشكل صحيح. لا يجوز إلا لفني الكهرباء المؤهل الذي يأخذ اللوائح المناسبة في الاعتبار تثبيت المقبس أو استبدال كابل التوصيل. في حالة عدم القدرة على الوصول إلى القابس بعد التركيب، فيجب أن يكون مفتاح عزل كل الأقطاب موجودًا على جانب التركيب مع وجود فجوة تلامس لا تقل عن 3 مم. يجب ضمان حماية الملامس من خلال التركيب المناسب.

الوحدات المثبتة

يجب أن لا تحتوي كابينة التركيب على لوحة خلفية في مؤخرة الجهاز. الحد الأدنى لارتفاع التركيب: 850 مم. لا يجب تغطية فتحات التهوية والمآخذ.

تركيب الفرن - الشكل 2

ملاحظة: لا تلف سلك الطاقة أو تثنيه.

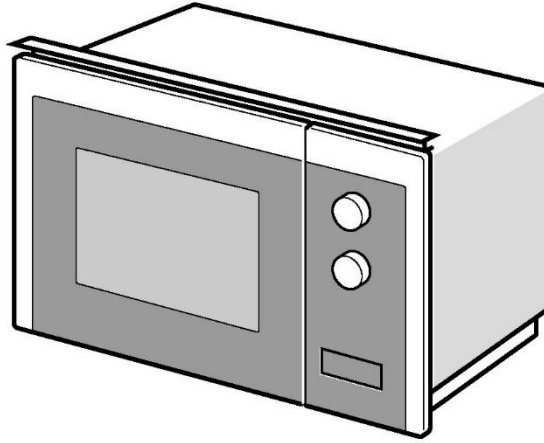

1

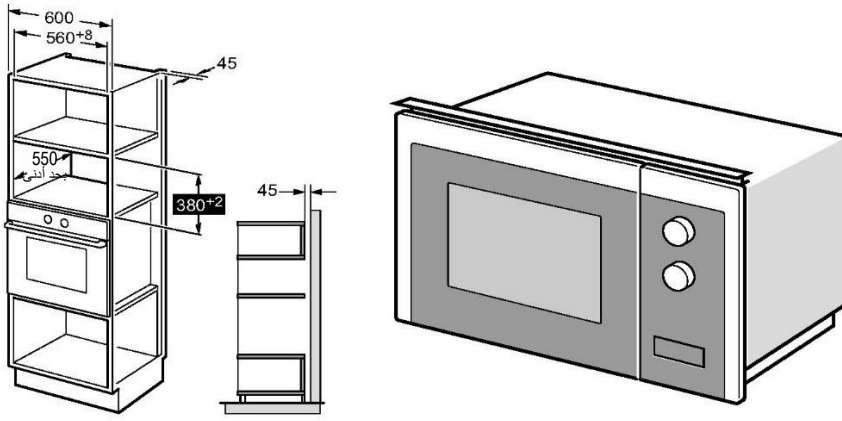

2

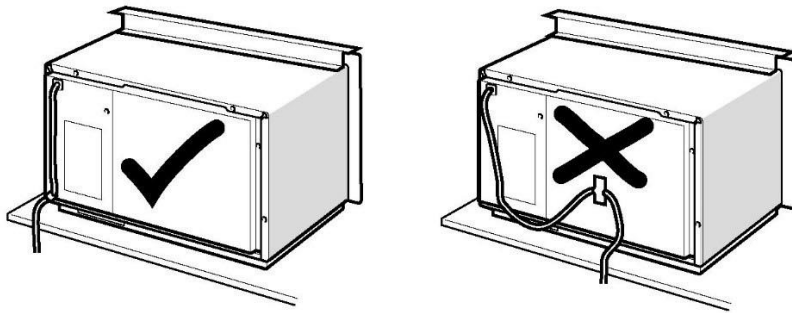

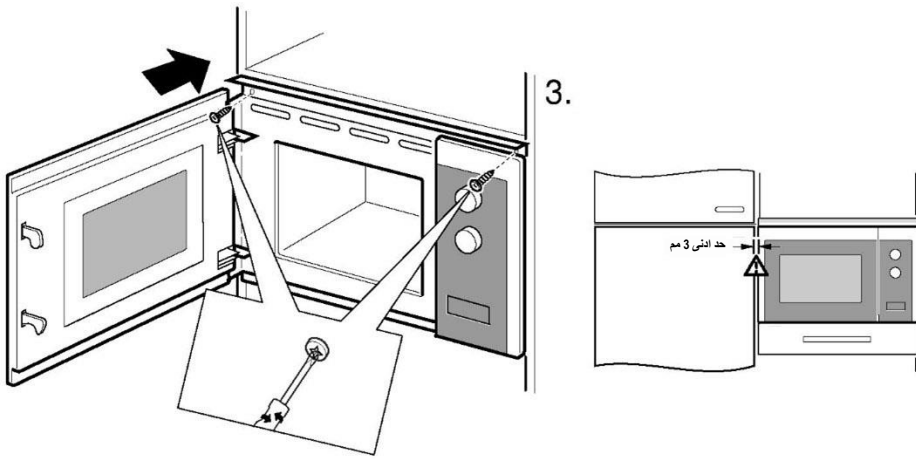
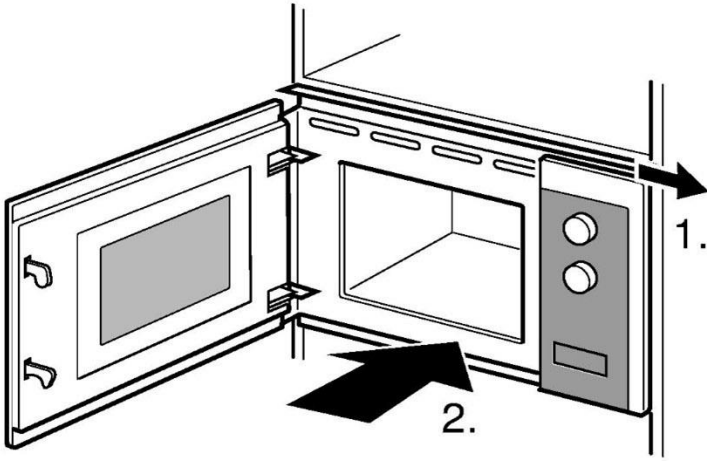

تعليمات التشغيل

يستخدم فرن الميكروويف التحكم الإلكتروني الحديث لضبط معلمات الطبخ لتلبية احتياجاتك بشكل أفضل للطهي.

1. ضبط الساعة

بمجرد توصيل فرن الميكروويف بالكهرباء، سيعرض الفرن الشاشة "WELCOME" (مرحباً)، وسيرن الجرس مرة واحدة. عندما لا يوجد تشغيل خلال دقيقة واحدة (1)، سوف يدخل الفرن إلى حالة الانتظار، وسوف يعرض "0:00".

(1) اضغط على "✓" مرتين، سوف تعرض الشاشة "00:00"، وسوف تومض أرقام الساعة؛

(2) أدر " " لضبط أرقام الساعات، يجب أن يكون وقت الإدخال بين 0--23.

(3) اضغط "✓" أو "30+"، وستومض أرقام الدقائق.

(4) أدر " " لضبط أرقام الدقائق، يجب أن يكون وقت الإدخال بين 0--59.

(5) اضغط "✓" أو "30+" لإيقاف ضبط الساعة.

"": سيومض. سوف يُعرض الوقت الحالي.

ملاحظة: (1) إذا لم يتم ضبط الساعة، فلن تعمل عند التشغيل.

2. الطهي بطاقة الميكروويف

(1) اضغط على المفتاح "☺" مرة واحدة، وسوف تعرض الشاشة "P100".

(2) اضغط على "☺" مراراً لتحديد قدرة الميكروويف. سيتم عرض "P100"، "P80"، "P50"، "P30"، "P10" بالترتيب.

(3) أدر " " لضبط وقت الطهي.

(أقصى حد لوقت الطبخ هو 95 دقائق.)

(4) اضغط "30+" لبدء الطهي.

ملاحظة: خطوة الكميات للوقت المضبوط بالمفاتيح الكودية هي كما يلي:

0---1	بحد أدنى:	5 ثوان
1---5	بحد أدنى:	10 ثوان
5---10	بحد أدنى:	30 ثانية
10---30	بحد أدنى:	1 دقيقة
30---95	بحد أدنى:	5 دقائق

جدول طاقة الميكروويف

منخفض	متوسط. منخفض	متوسط.	متوسط. عالٍ	عالٍ	قدرة الميكروويف
P10	P30	P50	P80	P100	الشاشة

3. الشواية أو كومبي. جاري الطهي

اضغط على " " مرة واحدة، ستعرض الشاشة "G"، ثم اضغط على " " بشكل متكرر لاختيار الطاقة التي تريدها، وسيتم عرض "G" أو "C-1" أو "C-2".

أدر " " لضبط وقت الطهي. (أقصى حد لوقت الطبخ هو 95 دقائق).

اضغط على " +30 " مرة أخرى لبدء الطهي.
مثال: إذا كنت ترغب في استخدام 55% من طاقة الميكروويف و45% من طاقة الشواء (C-1) للطهي لمدة 10 دقائق، يمكنك تشغيل الفرن كما في الخطوات التالية.

(1) اضغط على " " مرة واحدة، تعرض الشاشة "G".

(2) استمر في الضغط على " " حتى تعرض الشاشة "C-1".

(4) أدر " " لضبط وقت الطهي حتى يعرض الفرن "10:00".

(5) اضغط " +30 " لبدء الطهي.

تعليمات الطاقة المشتركة:

البرنامج	الشاشة	قدرة الميكروويف	طاقة الشواية
الشواية	G	%0	%100
كومبي. 1	C-1	%55	%45
كومبي. 2	C-2	%36	%64

ملاحظة: إذا مر نصف وقت الشواء، يصدر الفرن صوتًا مرتين، وهذا أمر طبيعي. من أجل الحصول على تأثير أفضل لشوي الطعام، يجب قلب الطعام وإغلاق الباب ثم ضغط " +30 " لمواصلة الطهي.
في حالة عدم التشغيل، سيستمر الفرن في العمل.

4. تسخين الطعام حسب الوزن



(1) اضغط على " " مرة واحدة، تعرض الشاشة "100".

(2) أدر " " لاختيار وزن الطعام. نطاق الوزن 100-2000 جم.

(3) اضغط " +30 " لبدء الإذابة.

ملاحظة: إذا مر نصف وقت الإذابة، يصدر الفرن صوتًا مرتين، وهذا أمر طبيعي. من أجل الحصول على تأثير أفضل للإذابة، يجب قلب الطعام وإغلاق الباب ثم اضغط " +30 " لمواصلة الطهي. في حالة عدم التشغيل، سيستمر الفرن في العمل.







5. تسخين الطعام حسب الوقت

- (1) اضغط على "  " مرة واحدة، تعرض الشاشة "00:00".
- (2) أدر "  " لاختيار وقت الطهي. الحد الأقصى للمدة هو 95 دقيقة.
- (3) اضغط "  + 30 " لبدء الإذابة.





6. الطهي متعدد المراحل

يمكن ضبط مرحلتين (2) بحد أقصى. إذا كانت إحدى المراحل هي الإذابة، فيجب وضعها في المرحلة الأولى تلقائيًا. سوف يرن الجرس مرة واحدة بعد كل مرحلة، وستبدأ المرحلة التالية. ملاحظة: لا يمكن ضبط القائمة التلقائية والطهي السريع كواحد من المراحل المتعددة.

مثال: إذا كنت ترغب في إذابة الطعام لمدة 5 دقائق، ثم الطهي باستخدام طاقة ميكروويف 80% لمدة 7 دقائق. الخطوات هي كالتالي:

- (1) اضغط على "  " مرة واحدة، ستعرض الشاشة "00:00".
- (2) أدر "  " لضبط وقت الإذابة لمدة 5 دقائق؛
- (3) اضغط على "  " مرة واحدة، ستعرض الشاشة "P100".
- (4) اضغط "  " مراراً لاختيار طاقة الميكروويف حتى يتم عرض "P80"؛
- (5) أدر "  " لضبط وقت الطهي لمدة 7 دقائق؛
- (6) اضغط "  + 30 " لبدء الطهي.

7. مؤقت الطبخ

- (1) اضغط على "  " مرة واحدة، ستعرض الشاشة "KT 00:00".
 - (2) اضغط على "  " لإدخال المؤقت الصحيح. (أقصى حد لوقت الطبخ هو 95 دقائق.)
 - (3) اضغط "  + 30 " أو "  " لتأكيد الضبط.
 - (4) عند الوصول إلى وقت الطهي، سوف ينطلق التنبيه لـ 5 مرات.
- إذا تم ضبط الساعة (نظام 24 ساعة)، ستعرض الشاشة الوقت الحالي. ملاحظة: وقت الطبخ مختلف عن نظام 24 ساعة. إنه مؤقت.

8. قائمة تلقائية

- (1) في حالة انتظار، أدر "  " يميناً لاختيار القائمة.
(2) اضغط " +30 " ▶ لتأكيد القائمة التي تختارها.
(3) أدر "  " لاختيار وزن الطعام.
(4) اضغط " +30 " ▶ لبدء الطهي.

مخطط القائمة:

الطاقة	الوزن	القائمة
C-2	200 جم	البيتزا
	400 جم	
(.Mic) %100	250 جم	اللحوم
	350 جم	
	450 جم	
(.Mic) %100	200 جم	الخضروات
	300 جم	
	400 جم	
(.Mic) %80	50 جم (مع 450 جم من الماء البارد)	معكرونة
	100 جم (800 جم من الماء البارد)	
(.Mic) %100	200 جم	البطاطس
	400 جم	
	600 جم	
(.Mic) %80	250 جم	الأسماك
	350 جم	
	450 جم	
(.Mic) %100	1 فنجان (قراءة 120 مل)	المشروبات
	2 فنجان (قراءة 240 مل)	
	3 فناجين (قراءة 360 مل)	
(.Mic) %100	50 جم	الفشار
	100 جم	

9. الطبخ السريع

- (1) في حالة الانتظار، اضغط مفتاح "30" ▶ " للطهي بمستوى طاقة 100٪ لمدة 30 ثانية. يمكن أن تزيد كل ضغط على نفس المفتاح 30 ثانية. أقصى حد لوقت الطبخ هو 95 دقائق.
- (2) أثناء استخدام الميكروويف والشواية والطبخ المجمع وتسخين الطعام حسب وقت المعالجة، اضغط "30" ▶ " لزيادة وقت الطهي.
- (3) تحت حالات القائمة التلقائية والإذابة حسب الوزن، لا يمكن زيادة وقت الطهي بالضغط على "30" ▶ ".
- (4) في حالة الانتظار، أدر " ⏸ " يساراً لاختيار وقت الطهي. بعد ضبط وقت الطهي، اضغط على "30" ▶ " لبدء الطهي بالميكروويف بمستوى طاقة يبلغ 100٪.

10. وظيفة القفل لحماية الأطفال

القفل: في حالة الانتظار، اضغط على " X " لمدة 3 ثوانٍ للدخول في وضع قفل حماية الأطفال، وسوف يُعرض الوقت الحالي إذا تم ضبط الوقت، وإلا، سوف تُعرض الشاشة " 0:00 ".
الخروج من حالة القفل: في حالة القفل، اضغط على " X " لمدة 3 ثوانٍ، سوف يتم تحرير القفل.

11. وظيفة الاستفسار

- (1) في حالة الطهي بالميكروويف أو الشواية أو الطهي المجمع. اضغط على " ⏸ " أو " ⏸ " سوف يُعرض الوقت الحالي لمدة 3 ثوانٍ.
- (2) اضغط على الساعة، أثناء حالة الطهي، اضغط على " ⏸ " للتحقق من الوقت الحالي. سوف يُعرض لمدة 3 ثوانٍ.

12. المواصفات

- (1) إذا تم فتح الباب أثناء الطهي، أغلق الباب ثم اضغط على "30" ▶ " لمواصلة الطهي.
- (2) بمجرد ضبط برنامج الطهي، لا يتم الضغط على "30" ▶ " لمدة 5 دقائق. سوف يتم عرض الوقت الحالي. سيتم إلغاء الضبط.
- (3) سوف ينطلق المنبه مرة واحدة بضغطة فعالة، لن تكون هناك استجابة للضغطة غير الفعالة.

13. افتح باب الفرن

اضغط على زر " ⏸ "، سوف يتم فتح باب الفرن.

استكشاف الأعطال وإصلاحها

عادي	
ربما يتم التشويش على استقبال بث الراديو والتلفاز أثناء تشغيل الميكروويف. وهو مماثل للتشويش الذي تحدثه بعض الأجهزة الكهربائية الصغيرة، مثل الخلاط والمكنسة الكهربائية والمروحة الكهربائية. ويعد أمرًا طبيعيًا.	فرن الميكروويف يسبب تشويشًا على إرسال التلفاز
عند الطهي بطاقة الميكروويف المنخفضة، قد تصبح إضاءة الفرن خافتة. ويعد أمرًا طبيعيًا.	مصباح الفرن خافت
أثناء الطهي، قد ينبعث البخار من الطعام. ستخرج معظمها من فتحات التهوية. لكن بعضه قد يتراكم على مكان بارد مثل باب الفرن. ويعد أمرًا طبيعيًا.	تكثف البخار على الباب وخروج هواء ساخن من فتحات التهوية
يحظر تشغيل الوحدة دون وجود طعام بداخلها. حيث يمثل ذلك خطورة كبيرة.	تشغيل الفرن بالخطأ بدون وجود طعام بداخله.

الحل	السبب المحتمل	المشكلة
افصله عن مصدر الكهرباء. ثم أعد توصيله بعد مرور 10 ثوان.	(1) كابل الطاقة ليس موصلًا بإحكام.	لا يمكن تشغيل الفرن.
استبدل المصهر أو أعد تعيين قاطع الدائرة الكهربائية (يجب أن يتم الاستبدال على يد طاقم متخصص معتمد من شركتنا)	(2) احترق المصهر أو قاطع الدائرة الكهربائية قيد التشغيل.	
اختبر مأخذ التيار الكهربائي مع أجهزة كهربائية أخرى.	(3) توجد مشكلة بمأخذ التيار الكهربائي.	
أغلق الباب جيدًا.	(4) الباب غير مغلق جيدًا.	الفرن لا يقوم بالتسخين.

وفقًا للتوجيه الخاص بنفايات الأجهزة الكهربائية والإلكترونية (WEEE)، يجب تجميع مثل هذه النفايات ومعالجتها بشكل منفصل. إذا أردت التخلص من هذا المنتج في أي وقت في المستقبل، يُرجى عدم التخلص من هذا المنتج مع النفايات المنزلية. برجاء إرسال هذا المنتج إلى مراكز تجميع نفايات الأجهزة الكهربائية والإلكترونية إن أمكن ذلك.



Ovaj dokument je originalno proizveden i objavljen od strane proizvođača, brenda Haier, i preuzet je sa njihove zvanične stranice. S obzirom na ovu činjenicu, Tehnoteka ističe da ne preuzima odgovornost za tačnost, celovitost ili pouzdanost informacija, podataka, mišljenja, saveta ili izjava sadržanih u ovom dokumentu.

Napominjemo da Tehnoteka nema ovlašćenje da izvrši bilo kakve izmene ili dopune na ovom dokumentu, stoga nismo odgovorni za eventualne greške, propuste ili netačnosti koje se mogu naći unutar njega. Tehnoteka ne odgovara za štetu nanесenu korisnicima pri upotrebi netačnih podataka. Ukoliko imate dodatna pitanja o proizvodu, ljubazno vas molimo da kontaktirate direktno proizvođača kako biste dobili sve detaljne informacije.

Za najnovije informacije o ceni, dostupnim akcijama i tehničkim karakteristikama proizvoda koji se pominje u ovom dokumentu, molimo posetite našu stranicu klikom na sledeći link:

<https://tehnoteka.rs/p/haier-mikrotalasna-rerna-hwo38mg2hxb-akcija-cena/>