

Uputstvo za upotrebu (EN)

BEKO side by side frižider GNO5322XPN

The Beko logo is displayed in a bold, blue, sans-serif font. Below the text, there is a thick blue horizontal bar that tapers slightly to the right.

Tehnoteka je online destinacija za upoređivanje cena i karakteristika bele tehnike, potrošačke elektronike i IT uređaja kod trgovinskih lanaca i internet prodavnica u Srbiji. Naša stranica vam omogućava da istražite najnovije informacije, detaljne karakteristike i konkurentne cene proizvoda.

Posetite nas i uživajte u ekskluzivnom iskustvu pametne kupovine klikom na link:

<https://tehnoteka.rs/p/beko-side-by-side-frizider-gno5322xpn-akcija-cena/>

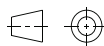
A				重要度	[B]			
B	<p style="text-align: center;">技术要求</p> <p>1. 颜色要求: 彩色印刷 批量时要求统一, 不能有明显色差, 2. 版面内容: 图案与文字应印刷清晰、规范, 不能有印刷缺陷; 3. 页面印刷: 双面印刷; 4. 成型方式: 胶装 5. 成品尺寸: A5 (140X210), 尺寸公差按GB/T 1804-c; 6. 批量生产前须送样确认。</p> <p style="color: red; font-weight: bold;">注意:</p> <p>内页里面的封面要在右边边 (即在奇数页)</p>							
C								
D								
借(通)用件登记							封面: 105g铜版纸 内页: 70g双胶纸	广东奥马冰箱有限公司
出图审查	标志	处数	更改文件号	签名	日期	重量	比例	说明书
日期	设计	制图	许美英	标准化	刘金利	共 1 张	第 1 张	CKBEK-R03-B
	审核	何思琴	批准	李梅方	2022-08-05	视角符号 		
	工艺		日期					
	1		2			3		4



Refrigerator

User manual

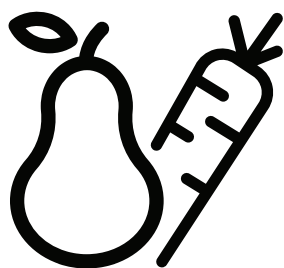

GNO5322XPN
GNO5323XPN
GNO5324XPN
GNO5322WN

EN/DE/PL/FR/NL/IT/HR/SL

CE

i INFORMATION



The model information as stored in the product data base can be reached by entering following website and searching for your model identifier (*) found on energy label.

<https://eprel.ec.europa.eu/>

Safety information

In the interest of your safety and to ensure the correct use, before installing and first using the appliance, read this user manual carefully, including its hints and warnings. To avoid unnecessary mistakes and accidents, it is important to ensure that all people using the appliance are thoroughly familiar with its operation and safety features. Save these instructions and make sure that they remain with the appliance if it is moved or sold, so that everyone using it through its life will be properly informed on appliance use and safety.

For the safety of life and property keep the precautions of these user's instructions as the manufacturer is not responsible for damages caused by omission.

Children and vulnerable people safety

- This appliance can be used by children aged from 8 years and above and persons with reduced physical, sensory or mental capabilities or lack of experience and knowledge if they have been given supervision or instruction concerning use of the appliance in a safe way and understand the hazards involved.
- Children aged from 3 to 8 years are allowed to load and unload this appliance.
- Children should be supervised to ensure that they do not play with the appliance.
- Cleaning and user maintenance shall not be made by children unless they are aged from 8 years and above and supervised.
- Keep all packaging well away from children. There is risk of suffocation.
- If you are discarding the appliance pull the plug out of the socket, cut the connection cable (as close to the appliance as you can) and remove the door to prevent playing children from suffering a electric shock or closing themselves in it.
- If this appliance featuring magnetic door seals is to replace an older appliance having a spring lock (latch) on the door or lid, be sure to make that spring lock unusable before you discard the old appliance. This will prevent it from becoming dangerous for a child.







General safety

 **WARNING!** Keep ventilation openings, in the appliance enclosure or in the built-in structure, clear of obstruction.

 **WARNING!** Do not use mechanical devices or other means to accelerate the defrosting process, other than those recommended by the manufacturer.

 **WARNING!** Do not damage the refrigerant circuit.

Safety information

-  **WARNING!** Do not use other electrical appliances (such as ice cream makers) inside of refrigerating appliances, unless they are approved for this purpose by the manufacture.
-  **WARNING!** Do not touch the light bulb if it has been on for a long period of time because it could be very hot.¹⁾
-  **WARNING!** When positioning the appliance, ensure the supply cord is not trapped or damaged.
-  **WARNING!** Do not locate multiple portable socket-outlets or portable power supplies at the rear of the appliance.
- Do not store explosive substances such as aerosol cans with a flammable propellant in this appliance.
 - The refrigerant isobutane (R-600a) is contained within the refrigerant circuit of the appliance, a natural gas with a high level of environmental compatibility, which is nevertheless flammable.
 - During transportation and installation of the appliance, be certain that none of the components of the refrigerant circuit become damaged.
 - avoid open flames and sources of ignition
 - thoroughly ventilate the room in which the appliance is situated
 - It is dangerous to alter the specifications or modify this product in any way. Any damage to the cord may cause a short circuit, fire and/or electric shock.
 - This appliance is intended to be used in household and similar applications such as
 - staff kitchen areas in shops, offices and other working environments;
 - farm houses and by clients in hotels, motels and other residential type environments;
 - bed and breakfast type environments;
 - catering and similar non-retail applications.
-  **WARNING!** Any electrical components (plug, power cord, compressor and etc.) must be replaced by a certified service agent or qualified service personnel.
-  **WARNING!** The light bulb supplied with this appliance is a “special use lamp bulb” usable only with the appliance supplied. This “special use lamp” is not usable for domestic lighting.¹⁾

¹⁾ If there is a light in the compartment.

Safety information

- Power cord must not be lengthened.
- Make sure that the power plug is not squashed or damaged by the back of the appliance. A squashed or damaged power plug may overheat and cause a fire.
- Make sure that the mains plug of the appliance is accessible.
- Do not pull the mains cable.
- If the power plug socket is loose, do not insert the power plug. There is a risk of electric shock or fire.
- You must not operate the appliance without the lamp.
- This appliance is heavy. Care should be taken when moving it.
- Do not remove nor touch items from the freezer compartment if you hands are damp/wet, as this could cause skin abrasions or frost/freezer burns.
- Avoid prolonged exposure of the appliance to direct sunlight.

Daily use

- Do not put hot objects on the plastic parts in the appliance.
- Do not place food products directly against the rear wall.
- Frozen food must not be re-frozen once it has been thawed out.¹⁾
- Store pre-packed frozen food in accordance with the frozen food manufacturer's instructions¹⁾
- Manufacturer's storage recommendations should be strictly adhered to. Refer to relevant instructions.
- Do not place carbonated or fizzy drinks in the freezer compartment as it creates pressure on the container, which may cause it to explode, resulting in damage to the appliance.¹⁾
- Ice lollies can cause frost burns if consumed straight from the appliance.¹⁾

To avoid contamination of food, please respect the following instructions

- Opening the door for long periods can cause a significant increase of the temperature in the compartments of the appliance.
- Clean regularly surfaces that can come in contact with food and accessible drainage systems.
- Clean water tanks if they have not been used for 48h; flush the water system connected to a water supply if water has not been drawn for 5 days.
- Store raw meat and fish in suitable containers in the refrigerator, so that it is not in contact with other food.
- Two-star frozen-food compartments(if they are presented in the appliance) are suitable for storing pre-frozen food, storing or making ice-cream and making ice cubes.

1) If there is a freezer compartment.

2) If there is a fresh-food storage compartment.

Safety information

- One-, two- and three -star compartments (if they are presented in the appliance) are not suitable for the freezing of fresh food.
- If the appliance is left empty for long periods, switch off, defrost, clean, dry and leave the door open to prevent mould developing within the appliance.

Care and cleaning

- Before maintenance, switch off the appliance and disconnect the mains plug from the mains socket.
- Do not clean the appliance with metal objects.
- Do not use sharp objects to remove frost from the appliance. Use a plastic scraper.¹⁾
- Regularly examine the drain in the refrigerator for defrosted water. If necessary, clean the drain. If the drain is blocked, water will collect in the bottom of the appliance.²⁾

Installation

Important! For electrical connection carefully follow the instructions given in specific paragraphs.

- Unpack the appliance and check if there are damages on it. Do not connect the appliance if it is damaged. Report possible damages immediately to the place you bought it. In that case retain packing.
- It is advisable to wait at least four hours before connecting the appliance to allow the oil to flow back in the compressor.
- Adequate air circulation should be around the appliance, lacking this leads to overheating. To achieve sufficient ventilation follow the instructions relevant to installation.
- Wherever possible the spacers of the product should be against a wall to avoid touching or catching warm parts (compressor, condenser) to prevent possible burn.
- The appliance must not be located close to radiators or cookers.
- Make sure that the mains plug is accessible after the installation of the appliance.

Service

- Any electrical work required to do the servicing of the appliance should be carried out by a qualified electrician or competent person.
- This product must be serviced by an authorized Service Center, and only genuine spare parts must be used.

Energy saving

- Don't put hot food in the appliance;
- Don't pack food close together as this prevents air circulating;
- Make sure food don't touch the back of the compartment(s);



1) If there is a freezer compartment.

2) If there is a fresh-food storage compartment.

Safety information

- If electricity goes off, don't open the door(s);
- Don't open the door(s) frequently;
- Don't keep the door(s) open for too long time;
- Don't set the thermostat on exceeding cold temperatures;
- All accessories, such as drawers, shelves balconies, should be kept there for lower energy consumption

Environment Protection

 This appliance does not contain gasses which could damage the ozone layer, in either its refrigerant circuit or insulation materials. The appliance shall not be discarded together with the urban refuse and rubbish. The insulation foam contains flammable gases: the appliance shall be disposed according to the appliance regulations to obtain from your local authorities. Avoid damaging the cooling unit, especially the heat exchanger. The materials used on this appliance marked by the symbol  are recyclable.



The symbol on the product or on its packaging indicates that this product may not be treated as household waste. Instead it should be taken to the appropriate collection point for the recycling of electrical and electronic equipment. By ensuring this product is disposed of correctly, you will help prevent potential negative consequences for the environment and human health, which could otherwise be caused by inappropriate waste handling of this product. For more detailed information about recycling of this product, please contact your local council, your household waste disposal service or the shop where you purchased the product.

Packaging materials

The materials with the symbol are recyclable. Dispose the packaging in a suitable collection containers to recycle it.

Disposal of the appliance

1. Disconnect the mains plug from the mains socket.
2. Cut off the mains cable and discard it.



 **WARNING!** During using, service and disposal the appliance, please pay attention to symbol as left side, which is located on rear of appliance (rear panel or compressor).

It's risk of fire warning symbol. There are flammable materials in refrigerant pipes and compressor.

Please be far away fire source during using, service and disposal.

Overview

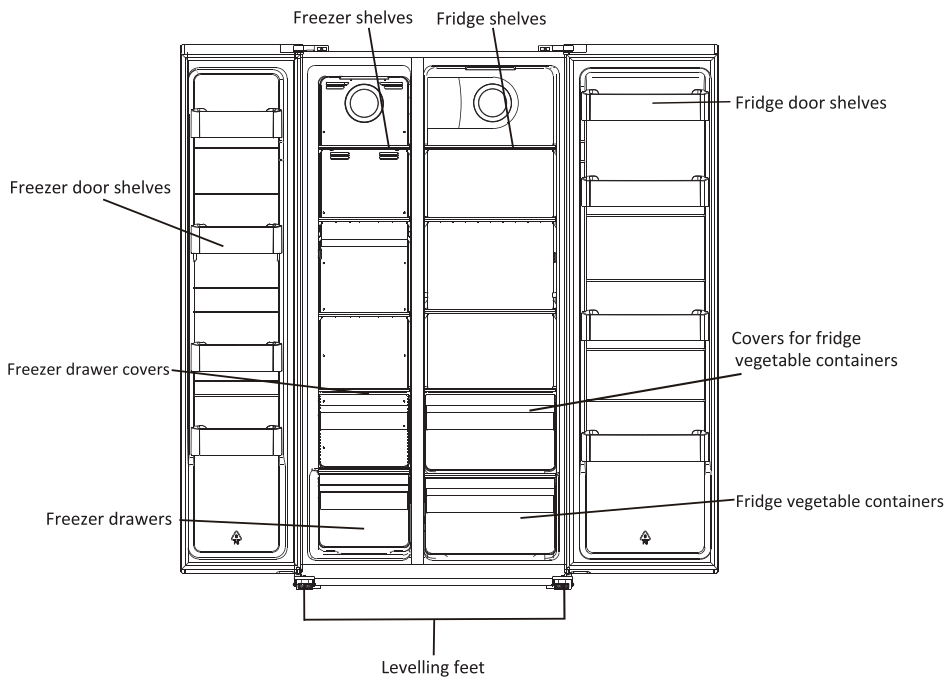

Note: Above picture is for reference only. Real appliance probably is different.

Installation

Remove the doors

Tool required: Philips screwdriver, Flat bladed screwdriver.

- Ensure the unit is unplugged and empty.
- To take the door off, it is necessary to tilt the unit backwards. You should rest the unit on something solid so that it will not slip during the door removing process.
- All parts removed must be saved to do the reinstallation of the door.
- Do not lay the unit flat as this may damage the coolant system.
- It's better that 2 people handle the unit during assembly.

1. Unscrew hinge cover by Philips screwdriver.

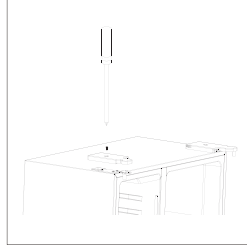

2. Disconnect the harness.

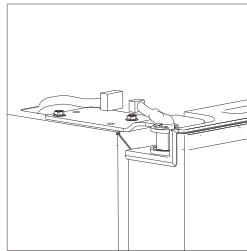

3. Unscrew top hinge.

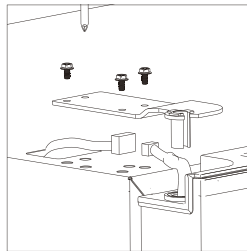

Installation

4. Lift the door and place it on a soft pad. Then remove another door as same process.

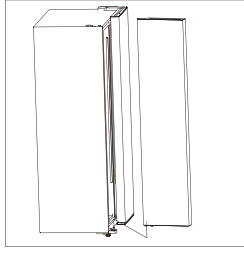

5. Unscrew bottom hinges.

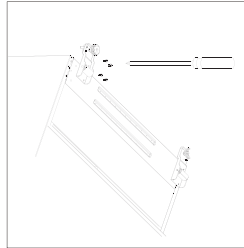

6. After the appliance is positioned, install the doors as reversed process.

Installation

Space Requirement

- Select a location without direct exposure to sunlight;
- Select a location with enough space for the refrigerator doors to open easily;
- Select a location with level (or nearly level) flooring;
- Allow sufficient space to install the refrigerator on a flat surface;
- Allow clearance to the right, left, back and top when installing. This will help reduce power consumption and keep your energy bills lower.

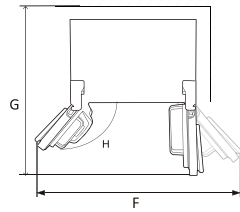
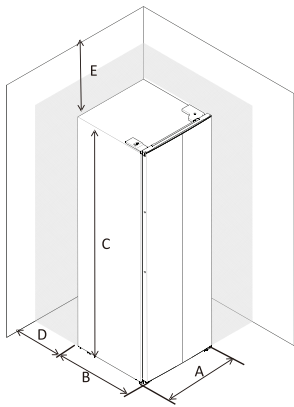

A	905
B	670
C	1770
D	min=50
E	min=50
F	1800
G	1560
H	135°

Levelling the refrigerator

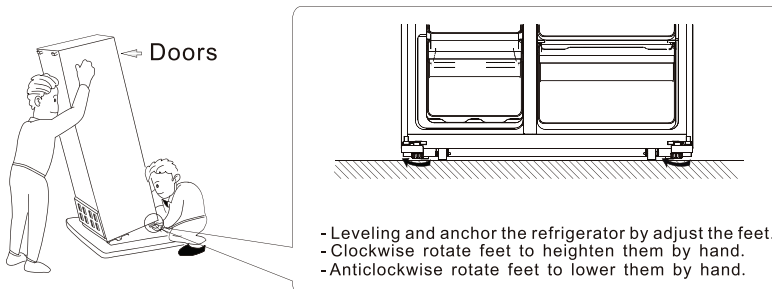

Installation

Positioning

Install this appliance at a location where the ambient temperature corresponds to the climate class indicated on the rating plate of the appliance:

for refrigerating appliances with climate class:

- extended temperate: this refrigerating appliance is intended to be used at ambient temperatures ranging from 10 °C to 32 °C; (SN)
- temperate: this refrigerating appliance is intended to be used at ambient temperatures ranging from 16 °C to 32 °C;(N)
- subtropical: this refrigerating appliance is intended to be used at ambient temperatures ranging from 16 °C to 38 °C;(ST)
- tropical: this refrigerating appliance is intended to be used at ambient temperatures ranging from 16 °C to 43 °C;(T)

Location

The appliance should be installed well away from sources of heat such as radiators, boilers, direct sunlight etc. Ensure that air can circulate freely around the back of the cabinet. To ensure best performance, if the appliance is positioned below an overhanging wall unit, the minimum distance between the top of the cabinet and the wall unit must be at least 100 mm. Ideally, however, the appliance should not be positioned below overhanging wall units. Accurate leveling is ensured by one or more adjustable feet at the base of the cabinet.

This refrigerating appliance is not intended to be used as a built-in appliance;

 **Warning!** It must be possible to disconnect the appliance from the mains power supply; the plug must therefore be easily accessible after installation.

Electrical connection

Before plugging in, ensure that the voltage and frequency shown on the rating plate correspond to your domestic power supply. The appliance must be earthed. The power supply cable plug is provided with a contact for this purpose. If the domestic power supply socket is not earthed, connect the appliance to a separate earth in compliance with current regulations, consulting a qualified electrician.

The manufacturer declines all responsibility if the above safety precautions are not observed. This appliance complies with the E. E. C. Directives.

Daily Use

Using the Control Panel

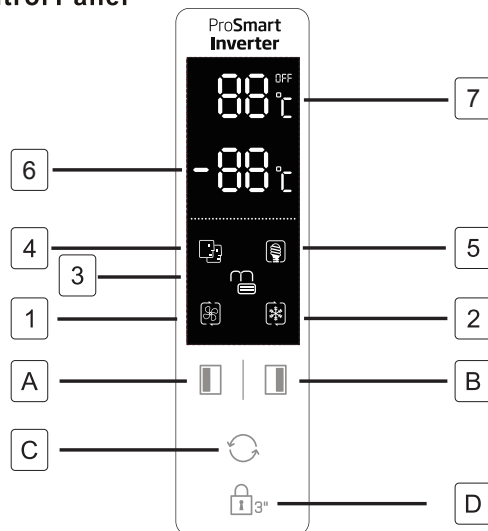

Buttons

- A Press to adjust temperature of freezer compartment (left side) from -14°C to -22°C.
- B Press to adjust temperature of fridge compartment (right side) from 2°C to 8°C and off cooling.
- C Press to select running mode from **SMART**, **ECO**, **SUPER COOLING**, **SUPER FREEZING** and **USER'S SETTING** (no symbol in display).
- D Press **3 SEC.** button and hold for 3 seconds to lock other three buttons. Press it and hold for 1 second to unlock other three buttons.

Display

- 1 **SUPER COOLING** cools the fridge compartment to the lowest temperature as designed. After approx. 2.5 hours, the temperature setting would be restored to the previous user setting mode.
- 2 **SUPER FREEZING** cools the freezer compartment to the lowest temperature as designed. After approx. 50 hours, the temperature setting would be restored to the previous user setting mode.
Tips: it's better to switch on SUPER FREEZING mode 24 hours ahead before large amount of food is placed in freezer compartment.
- 3 **LOCK**, the symbol will light on if buttons are locked.
- 4 **SMART** mode, the refrigerator sets the temperature of two compartments automatically according to internal temperature and ambient temperature.
- 5 **ECO** mode, the refrigerator runs in lowest energy consumption setting.
- 6 Display the setting temperature of freezer compartment.
- 7 Display the setting temperature of fridge compartment.
- 8 Child lock would be failed since power failure. Child lock would be valid automatically after 25 seconds since last operation. Display panel would get turn off automatically after 2 minutes since last operation.
- 9 Some features may not be applicable with this model.

Door Open Alarm

If one door keeps open for 90 seconds, a periodical alarm will sound until the door is closed.

Daily Use

First use

Cleaning the interior

Before using the appliance for the first time, wash the interior and all internal accessories with lukewarm water and some neutral soap so as to remove the typical smell of a brand new product, then dry thoroughly.

Important! Do not use detergents or abrasive powders, as these will damage the finish.

Daily use

Food	Location
Eggs	Door rack
Dairy products (butter, cheese)	If available, biofresh or chiller compartment Lowest shelves
Fruits, vegetables and salad	Fruit and vegetable box, crisper or EverFresh+ compartment (if available)
Fresh meat, poultry, fresh fish, sausages, cooked foods	If available, biofresh or chiller compartment Lowest shelf
Ready to eat foods, packaged products, canned foods, pickled products	Upper shelves or door rack
Drinks, bottles, condiments, snacks	Door rack
Leftovers	Middle shelves

EN Guidance for storing fresh food:

Storing into the fresh food compartment:

- Keep your fridge at recommended temperature level as 4°C.
- Food to be stored should be properly sealed to avoid odour or taste alterations.
- Do not store excessive quantities of food inside your refrigerator. Leave spaces between foods to allow cold air flowing around them to achieve a better and more homogeneous cooling.
- To allow shorter door openings, foods eaten daily should be stored at the front of the shelf.
- Leave a gap between foods and the inner walls, allowing air to flow. If you store foods against the rear wall foods could freeze against rear wall.
- Hot, cooked food must be cooled down at room temperature before storing in the appliance. Then, warm food can be stored in the lower shelves of your fridge. Please do not put warm food nearby highly perishable foods.
- Thaw your frozen food in the fresh food compartment. This way, you can use the frozen food to cool down the fresh food compartment and save energy.
- If unripe tropical fruits (mango, melons, papaya, banana, pineapple) are stored in refrigerator, ageing process can be accelerated and it is not advisable since it causes shorter storage times. However, the ripening of strongly green fruits (apple, pear) can be promoted for a certain period in fridge compartment.
- Onions, garlic, ginger and other root vegetables should be stored at dark and cool room conditions, not in the fridge.
- When a spoiled food inside refrigerator is realized, it should be disposed. When rotten food is noticed, please clean inner liner or accessories which were in contact to prevent contamination.
- Large pots of food, such as soups or stews can be divided into shallow containers to quickly cool in the refrigerator. Large pieces of cooked meat and whole poultry should be divided into smaller pieces for the same purpose.

- Do not store unpacked foods nearby eggs.
- Keep fruits and vegetables separate and store like with like: apples with apples, carrots with carrots. Fruits and vegetables give off different gases that can cause others to deteriorate.
- Take leafy greens out of plastic bags, wrap them in a paper towel or tea towel before stored in refrigerator. Do not forget to dry them if they are rinsed or wet before storing.
- Store fruits and vegetables susceptible to drying out in perforated or unsealed plastic bags to maintain a moist environment yet still allow air to circulate.
- Different foods should be placed in different areas according to their properties:

“Please check appropriate Climate Class of your appliance rated on the rating plate. One of below information is valid for your appliance according to rated Climate Class.”

- SN: Extended Temperate: This refrigerating appliance is intended to be used at ambient temperatures ranging from 10°C to 32°C
- N: Temperate: This refrigerating appliance is intended to be used at ambient temperatures ranging from 16°C to 32°C
- ST: Subtropical: This refrigerating appliance is intended to be used at ambient temperatures ranging from 16°C to 38°C
- T: Tropical: This refrigerating appliance is intended to be used at ambient temperatures ranging from 16°C to 43°C

EN Storing into the freezer compartment:

- It is recommended to keep freezer setting at -20°C except extreme ambient conditions.
 - 4-6 hours before freezing switch on the Fast Freeze function to provide faster freezing.
 - Hot food must be cooled to room temperature before storing in the freezer compartment.
 - Food cut into small portions will freeze faster and be easier to defrost and cook.
 - It is better to pack food before putting it into the freezer.
 - In order to avoid expiry of storage periods, please note the freezing date, time limit and name of the food on the packaging according to the storage periods of different foods.
 - Do not exceed the food storage times recommended by the food manufacturers. Only take the required amount of food out of the freezer.
 - Consume defrosted food quickly. Defrosted food cannot be re-frozen unless it is cooked. It is not safe to consume uncooked re-frozen fresh food.
 - When freezing fresh food, avoid bringing it in contact with already frozen food. It may cause thawing of already frozen pieces.
- With the exception of extreme conditions in ambient, if temperature is set to recommended values as +4°C/-20°C, overall freshness will be prolonged within fresh food and freezer compartments. If temperature of fresh food compartment is set to cooler, fresh fruits and vegetables may be partially frozen or exposed to cold injury, while warmer temperature level may cause faster spoilage of highly perishable foods (dairy products, meat products).

When storing commercially frozen foods, please follow these guidelines:

Always follow manufacturers' guidelines for the length of time you should store the food for. Do not exceed these guidelines!

- Try to keep the length of time between purchase and storage as short as possible to preserve food quality.
- Buy frozen foods, which have been stored at a temperature of -18 °C or below.
- Avoid buying food which has ice or frost on the packaging – This indicates that the products might have been partially defrosted and refrozen at some point – temperature rises affect the quality of food.
- We recommend a temperature setting of 4°C for fresh food compartment and -20°C for freezer compartment to achieve better food preservation.

Daily Use

Freezing fresh food

- The freezer compartment is suitable for freezing fresh food and storing frozen and deep-frozen food for a long time.
- Place the fresh food to be frozen in the bottom compartment.
- The maximum amount of food that can be frozen in 24 hours is specified on the rating plate.
- The freezing process lasts 24 hours: during this period do not add other food to be frozen.

Storing frozen food

When first starting-up or after a period out of use, before putting the product in the compartment let the appliance run at least 2 hours on the higher settings.

Important! In the event of accidental defrosting, for example the power has been off for longer than the value shown in the technical characteristics chart under "rising time", the defrosted food must be consumed quickly or cooked immediately and then re-frozen (after cooked).

Thawing

Deep-frozen or frozen food, prior to be used, can be thawed in the fridge compartment or at room temperature, depending on the time available for this operation.

Small pieces may even be cooked still frozen, directly from the freezer. In this case, cooking will take longer.

Accessories

Movable shelves

The walls of the refrigerator are equipped with a series of runners so that the shelves can be positioned as desired.

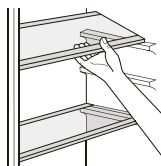

Positioning the door balconies

To permit storage of food packages of various sizes, the door balconies can be placed at different heights. To make these adjustments proceed as follows: gradually pull the balcony in the direction of the arrows until it comes free, then reposition as required.



Daily Use

Helpful hints and tips

Hints for freezing

To help you make the most of the freezing process, here are some important hints:

- the maximum quantity of food which can be frozen in 24 hrs. is shown on the rating plate;
- the freezing process takes 24 hours. No further food to be frozen should be added during this period;
- only freeze top quality, fresh and thoroughly cleaned, foodstuffs;
- prepare food in small portions to enable it to be rapidly and completely frozen and to make it possible subsequently to thaw only the quantity required;
- wrap up the food in aluminium foil or polythene and make sure that the packages are airtight;
- do not allow fresh, unfrozen food to touch food which is already frozen, thus avoiding a rise in temperature of the latter;
- lean foods store better and longer than fatty ones; salt reduces the storage life of food;
- water ices, if consumed immediately after removal from the freezer compartment, can possibly cause the skin to be freeze burnt;
- it is advisable to show the freezing in date on each individual pack to enable you removal from the freezer compartment, can possibly cause the skin to be freeze burnt;
- it is advisable to show the freezing in date on each individual pack to enable you to keep tab of the storage time.

Hints for storage of frozen food

To obtain the best performance from this appliance, you should:

make sure that the commercially frozen foodstuffs were adequately stored by the retailer;
be sure that frozen foodstuffs are transferred from the food store to the freezer in the shortest possible time;

not open the door frequently or leave it open longer than absolutely necessary.

Once defrosted, food deteriorates rapidly and cannot be refrozen.

Do not exceed the storage period indicated by the food manufacture.

Hints for fresh food refrigeration

To obtain the best performance:

- Do not store warm food or evaporating liquids in the refrigerator
- Do cover or wrap the food, particularly if it has a strong flavour

Hints for refrigeration

Useful hints:

- Make (all types): wrap in polythene bags and place on the glass shelves above the vegetable drawer.
- For safety, store in this way only one or two days at the most.
- Cooked foods, cold dishes, etc...: these should be covered and may be placed on any shelf.
- Fruit and vegetables: these should be thoroughly cleaned and placed in the special drawer(s) provided.
- butter and cheese: these should be placed in special airtight containers or wrapped in aluminum foil or polythene bags to exclude as much air as possible.
- Milk bottle: these should have a cap and should be stored in the balconies on the door.
- Bananas, potatoes, onions and garlic, if not packed, must not be kept in the fridge.

Cleaning

For hygienic reasons the appliance interior, including interior accessories, should be cleaned regularly.

 **Caution!** The appliance may not be connected to the mains during cleaning. Danger of electrical shock! Before cleaning switch the appliance off and remove the plug from the mains, or switch off or turn out the circuit breaker or fuse. Never clean the appliance with a steam cleaner. Moisture could accumulate in electrical components, danger of electrical shock! Hot vapors can lead to the damage of plastic parts. The appliance must be dry before it is placed back into service.

Important! Ethereal oils and organic solvents can damage plastic parts, e.g. lemon juice or the juice form orange peel, butyric acid, cleanser that contain acetic acid.

Daily Use

- Do not allow such substances to come into contact with the appliance parts.
- Do not use any abrasive cleaners
- Remove the food from the freezer. Store them in a cool place, well covered.
- Switch the appliance off and remove the plug from the mains, or switch off or turn out the circuit breaker of fuse.
- Clean the appliance and the interior accessories with a cloth and lukewarm water. After cleaning wipe with fresh water and rub dry.
- After everything is dry place appliance back into service.

Troubleshooting

 **Caution!** Before troubleshooting, disconnect the power supply. Only a qualified electrician or competent person must do the troubleshooting that is not in this manual.

Important! There are some sounds during normal use (compressor, refrigerant circulation).

Problem	Possible cause	Solution
Appliance does not work	Mains plug is not plugged in or is loose	Insert mains plug.
	Fuse has blown or is defective	Check fuse, replace if necessary.
	Socket is defective	Mains malfunctions are to be corrected by an electrician.
The food is too warm.	Temperature is not properly adjusted.	Please look in the initial Temperature Setting section.
	Door was open for an extended period.	Open the door only as long as necessary.
	A large quantity of warm food was placed in the appliance within the last 24 hours.	Turn the temperature regulation to a colder setting temporarily.
	The appliance is near a heat source.	Please look in the installation location section.
Appliance cools too much	Temperature is set too cold.	Turn the temperature regulation knob to a warmer setting temporarily.
Unusual noises	Appliance is not level.	Re-adjust the feet.
	The appliance is touching the wall or other objects.	Move the appliance slightly.
	A component, e.g. a pipe, on the rear of the appliance is touching another part of the appliance or the wall.	If necessary, carefully bend the component out of the way.
Water on the floor	Water drain hole is blocked.	See the Cleaning and Care section.
Side panels are hot	It's normal. Heat exchange is in the side panels	Take gloves to touch side panels if need.

If the malfunction shows again, contact the Service Center.



DISPOSAL

This symbol indicates that this product shall not be disposed with other household wastes at the end of its service life. Used device must be returned to official collection point for recycling of electrical and electronic devices. To find these collection systems please contact to your local authorities or retailer where the product was purchased. Each household performs important role in recovering and recycling of old appliance. Appropriate disposal of used appliance helps prevent potential negative consequences for the environment and human health.

EN

DISCLAIMER / WARNING

Some (simple) failures can be adequately handled by the end-user without any safety issue or unsafe use arising, provided that they are carried out within the limits and in accordance with the following instructions (see the "Self-Repair" section).

Therefore, unless otherwise authorized in the "Self-Repair" section below, repairs shall be addressed to registered professional repairers in order to avoid safety issues. A registered professional repairer is a professional repairer that has been granted access to the instructions and spare parts list of this product by the manufacturer according to the methods described in legislative acts pursuant to Directive 2009/125/EC.

However, only the service agent (i.e. authorized professional repairers) that you can reach through the phone number given in the user manual/warranty card or through your authorized dealer may provide service under the guarantee terms. Therefore, please be advised that repairs by professional repairers (who are not authorized by Beko) shall void the guarantee.

Self-Repair

Self-repair can be done by the end-user with regard to the following spare parts: door handles, door hinges, trays, baskets and door gaskets (an updated list is also available in support.beko.com as of 1st March 2021).

Moreover, to ensure product safety and to prevent risk of serious injury, the mentioned self-repair shall be done following the instructions in the user manual for self-repair or which are available in support.beko.com. For your safety, unplug the product before attempting any self-repair.

Repair and repair attempts by end-users for parts not included in such list and/or not following the instructions in the user manuals for self-repair or which are available in support.beko.com, might give rise to safety issues not attributable to Beko, and will void the warranty of the product.

Therefore, it is highly recommended that end-users refrain from the attempt to carry out repairs falling outside the mentioned list of spare parts, contacting in such cases authorized professional repairers or registered professional repairers. On the contrary, such attempts by end-users may cause safety issues and damage the product and subsequently cause fire, flood, electrocution and serious personal injury to occur.

By way of example, but not limited to, the following repairs must be addressed to authorized professional repairers or registered professional repairers: compressor, cooling circuit, main board, inverter board, display board, etc.

The manufacturer/seller cannot be held liable in any case where end-users do not comply with the above.

The spare part availability of the refrigerator that you purchased is 10 years.

During this period, original spare parts will be available to operate the refrigerator properly. The minimum duration of guarantee of the refrigerator that you purchased is 24 months.

This product is equipped with a lighting source of the "G" energy class. The lighting source in this product shall only be replaced by professional repairers.

Packaging sorting information

Please scan the QR code which places on the outer packaging of the product to find all the information relating to the packaging and how to manage the packaging waste.



Kühlschrank

Bedienungsanleitung

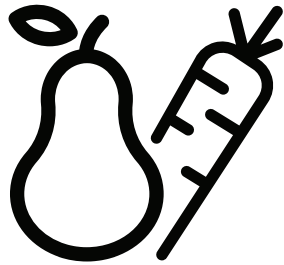

GNO5322XPN
GNO5323XPN
GNO5324XPN
GNO5322WN

CE

DE

i **ANGABEN**



SUPPLIER'S NAME

MODEL IDENTIFIER (*)



Die Modellinformationen, wie sie in der Produktdatenbank gespeichert sind, können durch Eingabe der folgenden Website und Suche nach Ihrer Modellkennung (*) auf dem Energietikett erreicht werden.

<https://eprel.ec.europa.eu/>



Sicherheitshinweise

Im Interesse Ihrer Sicherheit und um die ordnungsgemäße Verwendung des Geräts sicherzustellen, lesen Sie vor der Installation und der ersten Anwendung des Geräts diese Bedienungsanleitung, einschließlich der Hinweise und Warnungen, sorgfältig durch. Zur Vermeidung unnötiger Fehler und Unfälle sollten Sie sicherstellen, dass alle Personen, die dieses Gerät verwenden, mit dem Betrieb und den Sicherheitsmerkmalen bestens vertraut sind. Bewahren Sie diese Bedienungsanleitung auf und sorgen Sie dafür, dass sie beim Gerät bleibt, wenn dieses umgestellt oder verkauft wird, damit jeder, der es verwendet, angemessene Informationen bezüglich Verwendung und Sicherheit des Geräts erhält. Für die Sicherheit von Leben und Eigentum sind die Vorsichtsmaßnahmen dieser Bedienungsanleitung zu beachten, da der Hersteller nicht für Schäden durch Unterlassung verantwortlich ist.

Sicherheit von Kindern und schutzbedürftigen Personen

- Dieses Gerät darf von Kindern ab 8 Jahren und Personen mit eingeschränkten physischen, sensorischen oder geistigen Fähigkeiten oder einem Mangel an Erfahrung und Wissen genutzt werden, sofern sie beaufsichtigt werden oder in der sicheren Benutzung des Gerätes unterwiesen wurden und die damit verbundenen Gefahren verstehen.
- Kinder im Alter von 3 bis 8 Jahren dürfen dieses Gerät laden und entladen.
- Kinder sollten grundsätzlich beaufsichtigt werden, damit sie nicht mit dem Gerät spielen.
- Reinigung und Wartung dürfen nicht von Kindern ausgeführt werden, es sei denn, diese sind mindestens 8 Jahre alt und werden beaufsichtigt.
- Halten Sie sämtliches Verpackungsmaterial von Kindern fern. Es besteht Erstickungsgefahr.
- Wenn Sie das Gerät entsorgen, ziehen Sie den Stecker aus der Steckdose, durchtrennen Sie die Anschlussleitung (so nahe am Gerät wie möglich) und entfernen Sie die Tür, damit spielende Kinder keinen Stromschlag erleiden oder sich einsperren können.
- Wenn dieses Gerät mit magnetischen Türdichtungen ein älteres Gerät mit Federverriegelung an der Tür oder am Deckel ersetzen soll, stellen Sie sicher, dass die Federverriegelung vor der Entsorgung des Altgeräts unbrauchbar ist. So kann sie für ein Kind nicht zu einer Todesfalle werden.

Allgemeine Hinweise zu Ihrer Sicherheit

 **WARNUNG!** Luftöffnungen am Gerätegehäuse oder an Geräteeinbauten dürfen nicht abgedeckt werden.

 **WARNUNG!** Nutzen Sie keine mechanischen oder anderen Hilfsmittel, um das Gerät abzutauen – es sei denn, solche Hilfsmittel werden ausdrücklich vom Hersteller empfohlen.

 **WARNUNG!** Beschädigen Sie den Kühlkreislauf nicht.



Sicherheitshinweise

- ⚠ **WARNUNG!** Verwenden sie innerhalb von Kühlgeräten keine anderen elektrischen Geräte (wie Eismaschinen), es sei denn, sie sind vom Hersteller zu diesem Zweck zugelassen.
- ⚠ **WARNUNG!** Berühren Sie nicht die Glühlampe, wenn sie für eine längere Zeit an war, da sie sehr heiß sein könnte.¹⁾
- ⚠ **WARNUNG!** Stellen Sie beim Aufstellen des Geräts sicher, dass das Netzkabel nicht eingeklemmt oder beschädigt ist.
- ⚠ **WARNUNG!** Stellen Sie nicht mehrere portable Steckdosen oder portable Stromversorgung auf der Rückseite des Geräts auf.
- Lagern Sie keinerlei explosive Substanzen (dazu zählen auch Sprühdosen mit brennbarem Treibmittel) im Gerät.
 - Im Kühlkreislauf des Geräts ist das Kältemittel Isobutan (R600a) enthalten, ein Erdgas mit einem hohen Grad an Umweltverträglichkeit, das jedoch brennbar ist.
 - Stellen Sie während des Transports und der Installation des Geräts sicher, dass keine Komponenten des Kühlkreislaufs beschädigt werden.
 - Vermeiden Sie offene Flammen und Zündquellen.
 - Lüften Sie den Raum, in dem das Gerät aufgestellt ist, gut durch.
 - Es ist gefährlich, die Spezifikationen zu ändern oder das Produkt in irgendeiner Weise zu verändern. Jeglicher Schaden am Kabel könnte einen Kurzschluss, einen Brand und/oder einen Stromschlag verursachen.
 - Dieses Gerät ist ausschließlich zum Einsatz im Haushalt und bei ähnlichen Anwendungen vorgesehen:
 - Personalküchen in Geschäften, Büros und an anderen Arbeitsplätzen;
 - Bauernhöfe, Zimmer zur Nutzung durch Gäste von Hotels, Motels und anderen Herbergen;
 - Private Zimmervermietung;
- ⚠ **WARNUNG!** Sämtliche elektrischen Komponenten (Stecker, Netzkabel, Kompressor usw.) müssen von einem autorisierten Kundenservice oder qualifiziertem Personal ausgetauscht werden.
- ⚠ **WARNUNG!** Die mit diesem Gerät mitgelieferte Glühlampe ist eine „Lampe für spezielle Anwendungen“, die ausschließlich mit dem gelieferten Gerät verwendet werden darf. Dieser Lampentyp eignet sich nicht zur Raumbelichtung.¹⁾

1) Sofern sich im Kühlfach eine Lampe befindet.



Sicherheitshinweise

- Das Netzkabel darf nicht verlängert werden.
- Vergewissern Sie sich, dass der Netzstecker nicht von der Geräterückseite eingedrückt oder beschädigt wird. Ein eingedrückter oder beschädigter Netzstecker kann überhitzen und einen Brand verursachen.
- Vergewissern Sie sich, dass der Netzstecker des Geräts für Sie zugänglich ist.
- Ziehen Sie nicht am Netzstecker.
- Wenn die Steckdose des Netzsteckers locker ist, stecken Sie den Netzstecker nicht ein. Es besteht Stromschlag- oder Brandgefahr.
- Das Gerät darf ohne Lampe nicht betrieben werden.
- Dieses Gerät ist schwer. Seien Sie vorsichtig, wenn Sie es bewegen.
- Nehmen Sie keine Gegenstände aus dem Gefrierfach bzw. berühren Sie diese nicht, falls Ihre Hände feucht/nass sind, da dies zu Hautabschürfungen oder Gefrierbrand führen könnte.
- Vermeiden Sie, dass das Gerät längere Zeit direktem Sonnenlicht ausgesetzt ist.

Täglicher Gebrauch

- Stellen Sie keine heißen Gegenstände auf die Kunststoffteile des Geräts.
- Stellen Sie keine Lebensmittelprodukte direkt an die Rückwand.
- Tiefkühlkost darf nicht erneut eingefroren werden, wenn sie einmal abgetaut ist.¹⁾
- Lagern Sie abgepackte Tiefkühlkost gemäß den Anweisungen des Tiefkühlkostherstellers.¹⁾
- Die Lagerungsempfehlungen der Gerätehersteller sollten strikt eingehalten werden. Nehmen Sie diesbezüglich entsprechende Anweisungen zu Hilfe.
- Legen Sie keine kohlenensäurehaltigen oder sprudelnden Getränke in das Gefrierfach, da dies Druck auf den Behälter ausübt und dieser so explodieren und das Gerät beschädigen könnte.¹⁾
- Speiseeis am Stiel kann zu Gefrierbrand führen, wenn es direkt aus dem Gerät konsumiert wird.¹⁾

Wartung und Reinigung

- Schalten Sie vor jeder Wartungsmaßnahme immer das Gerät aus und ziehen Sie den Netzstecker aus der Steckdose.
 - Reinigen Sie das Gerät nicht mit Metallgegenständen.
 - Verwenden Sie keine scharfen Gegenstände, um Frost aus dem Gerät zu entfernen. Verwenden Sie einen Kunststoffschaber.¹⁾
 - Prüfen Sie regelmäßig den Ablauf im Kühlschrank auf Tauwasser. Reinigen Sie den Ablauf bei Bedarf. Wenn der Ablauf verstopft ist, sammelt sich am Boden des Geräts Wasser.²⁾
- Beachten Sie die folgenden Anweisungen, um eine Kontamination von Lebensmitteln zu vermeiden
- Das Öffnen der Türen über längere Zeiträume zu einer erheblichen Temperaturerhöhung in den Abteilen des Geräts führen.
 - Reinigen Sie regelmäßig Oberflächen, die mit Lebensmitteln in Berührung kommen können, und zugängliche Entwässerungssysteme.
 - Reinigen Sie die Wassertanks, wenn sie 48 Stunden lang nicht benutzt wurden. Spülen Sie das an eine Wasserversorgung angeschlossene Wassersystem, wenn 5 Tage lang kein Wasser entnommen wurde.
 - Lagern Sie rohes Fleisch und Fisch in geeigneten Behältern im Kühlschrank, damit sie nicht mit anderen Lebensmitteln in Berührung kommen oder auf diese tropfen.

¹⁾ Sofern ein Gefrierfach vorhanden ist.

²⁾ Sofern ein Lagerfach für frische Lebensmittel vorhanden ist.

Sicherheitshinweise

- Zwei-Sterne-Gefrierfächer (sofern im Gerät vorhanden) eignen sich zur Aufbewahrung von Tiefkühlkost, zur Aufbewahrung oder Zubereitung von Eiscreme und zur Zubereitung von Eiswürfeln.
- Ein-, Zwei- und Drei-Sterne-Fächer (sofern im Gerät vorhanden) eignen sich nicht zum Einfrieren von frischen Lebensmitteln.
- Wenn das Gerät längere Zeit leer bleibt, schalten Sie es aus, tauen Sie es auf, reinigen Sie es, trocknen Sie es und lassen Sie die Tür offen, damit sich kein Schimmel im Gerät bildet.

Installation

Wichtig! Befolgen Sie beim elektrischen Anschluss sorgfältig die Anweisungen in den entsprechenden Absätzen.

- Entfernen Sie das Verpackungsmaterial und prüfen Sie das Gerät auf Beschädigungen. Schließen Sie kein beschädigtes Gerät an. Melden Sie etwaige Schäden unverzüglich dem Händler, von dem Sie das Gerät erworben haben. Bewahren Sie in diesem Fall die Verpackung auf.
- Warten Sie mindestens vier Stunden, bevor Sie das Gerät an das Stromnetz anschließen. Dies ist erforderlich, damit das Öl in den Kompressor zurückfließen kann.
- Stellen Sie sicher, dass die Luft um das Gerät zirkulieren kann, da es sonst überhitzen könnte. Um eine ausreichende Belüftung zu erreichen, befolgen Sie die entsprechenden Installationsanweisungen.
- Sofern möglich sollten Abstandhalter des Geräts an der Wand montiert sein, um Berührungen von heißen Teilen (Kompressor, Kondensator) und mögliche Verbrennungen zu vermeiden.
- Stellen Sie das Gerät nicht in der Nähe von Heizkörpern oder Herden auf.
- Vergewissern Sie sich, dass das Netzkabel nach der Installation für Sie zugänglich ist.



Service

- Nur ein qualifizierter Elektriker oder eine fachkundige Person darf elektrische Arbeiten im Rahmen der Gerätewartung durchführen.
- Dieses Produkt muss von einem autorisierten Kundenservice gewartet werden. Nur Originalersatzteile dürfen verwendet werden.

Energiespartipps

- Stellen Sie keine heißen Lebensmittel in das Gerät.
- Platzieren Sie die Lebensmittel nicht eng aneinander, da dies die Luftzirkulation einschränkt;
- Vergewissern Sie sich, dass die Lebensmittel nicht die Rückseite der Fächer berühren;
- Öffnen Sie bei einem Stromausfall nicht die Tür(en);
- Öffnen Sie die Tür(en) nicht zu oft;
- Lassen Sie die Tür(en) nicht für zu lange Zeit offen;
- Stellen Sie den Thermostat nicht auf übermäßige Kälte ein;
- Alle Zubehörteile wie Schubladen und Schubladenbalkone sollten dort aufbewahrt werden, um den Energieverbrauch zu senken.

Umweltschutz

 Dieses Gerät enthält keine Gase, die die Ozonschicht beschädigen könnten, weder innerhalb des Kühlkreislaufs noch im Isoliermaterial. Das Gerät darf nicht zusammen mit den Siedlungsabfällen entsorgt werden. Der Isolierschaum enthält brennbare Gase. Entsorgen Sie das Gerät daher gemäß den geltenden Richtlinien, über die Sie sich bei Ihren lokalen Behörden informieren können. Vermeiden Sie es, die Kühleinheit, insbesondere den Wärmeaustauscher zu beschädigen. Die mit dem Symbol  markierten Geräteteile sind recycelbar.

 Dieses Symbol am Produkt oder seiner Verpackung weist darauf hin, dass dieses Produkt nicht mit dem Hausmüll entsorgt werden darf. Stattdessen muss es bei einer geeigneten Sammelstelle für das Recycling elektrischer und elektronischer Altgeräte abgegeben werden. Durch ordnungsgemäße Entsorgung dieses Produktes tragen Sie dazu bei, negative Auswirkungen auf Umwelt und Gesundheit abzuwenden, die durch unsachgemäße Entsorgung dieses Produktes entstehen können. Detaillierte Informationen zum Recycling dieses Produktes erhalten Sie von Ihrer örtlichen Gemeindevertretung, Ihren Entsorgungsdiensten oder beim Händler, bei dem Sie das Produkt erworben haben.

Verpackungsmaterialien

Die Materialien mit dem Symbol sind recycelbar. Entsorgen Sie das Verpackungsmaterial in einem für das Recycling geeigneten Sammelbehälter.

Entsorgung des Geräts

1. Trennen Sie das Netzkabel von der Steckdose.
2. Schneiden Sie das Netzkabel ab und entsorgen Sie es.

 **WARNUNG!** Beachten Sie bei der Verwendung, Wartung und Entsorgung des Geräts das gelb- oder orangefarbene Symbol auf der Rückseite des Geräts (Rückwand oder Kompressor).



Es ist ein Warnhinweis für Brandgefahr. In Kältemittelleitungen und im Kompressor befinden sich brennbare Materialien..

Bitte seien Sie bei der Benutzung, Wartung und Entsorgung weit entfernt von Feuerquellen.

Überblick

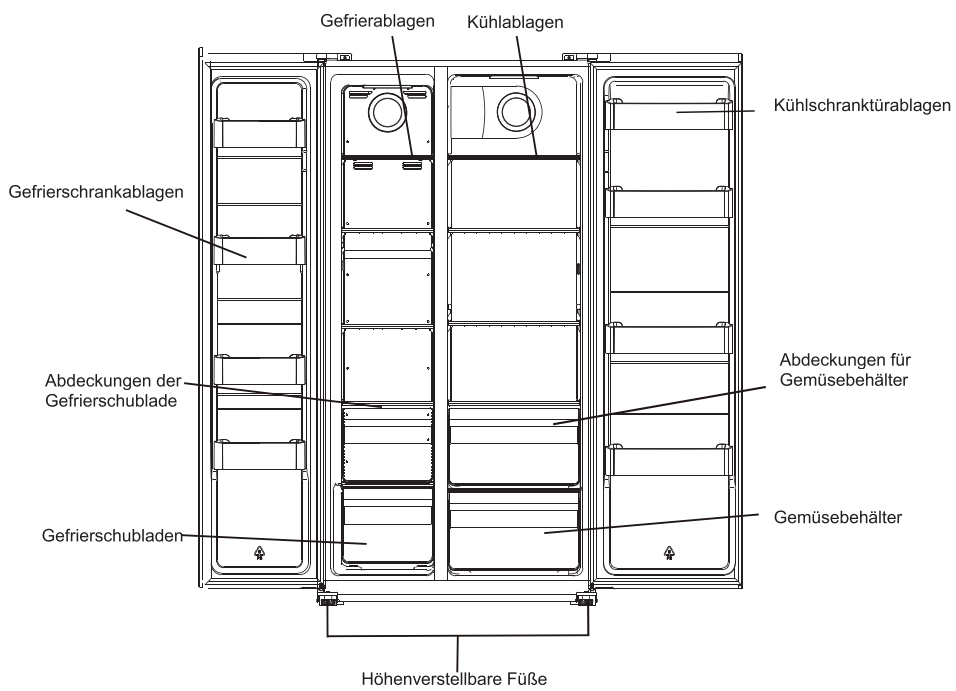

Hinweis: Das obige Bild dient lediglich zur Veranschaulichung. Das tatsächliche Gerät weicht wahrscheinlich davon ab.

Installation

Entfernen Sie die Türen.

Erforderliches Werkzeug: Kreuzschlitzschraubendreher, Flachschraubendreher.

- Vergewissern Sie sich, dass das Gerät ausgesteckt und leer ist.
- Um die Tür zu entfernen, müssen Sie das Gerät nach hinten neigen. Stellen Sie das Gerät auf einem festen Gegenstand ab, damit es beim Entfernen der Tür nicht abrutscht.
- Alle entfernten Teile müssen sicher aufbewahrt werden, um die Tür wieder anbringen zu können.
- Legen Sie das Gerät nicht flach auf den Boden, da dies das Kühlsystem beschädigen könnte.
- Am besten sollten sich 2 Personen an der Montage beteiligen.

1. Schrauben Sie die Scharnierabdeckung mit dem Kreuzschlitzschraubendreher ab.

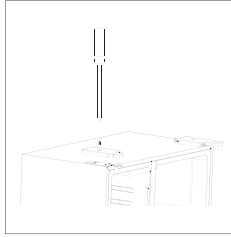

2. Lösen Sie den Gurt.

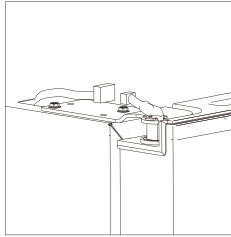

3. Schrauben Sie das obere Scharnier ab.

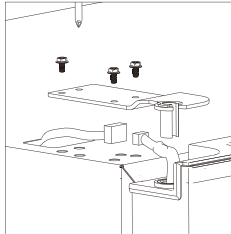

Installation

4. Heben Sie die Tür hoch und stellen Sie sie auf einer weichen Unterlage ab. Entfernen Sie dann die andere Tür auf dieselbe Weise.

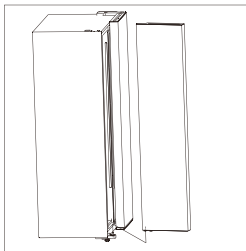

5. Schrauben Sie die unteren Scharniere ab.

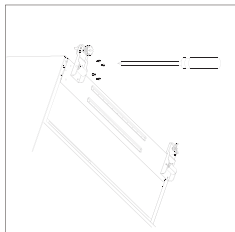

6. Wenn Sie das Gerät aufgestellt haben, können Sie die Türen in umgekehrter Reihenfolge wieder anbringen.

Installation

Platzbedarf

- Wählen Sie einen Standort ohne Einwirkung von direktem Sonnenlicht aus;
- Wählen Sie einen Standort mit ausreichend Platz aus, um die Kühlschranktüren problemlos zu öffnen;
- Wählen Sie einen ebenen (oder nahezu ebenen) Standort aus;
- Lassen Sie ausreichend Platz, um den Kühlschrank auf einer ebenen Oberfläche aufzustellen;
- Lassen Sie bei der Installation einen Freiraum nach rechts, links, hinten und oben. Dies reduziert den Stromverbrauch und somit Ihre Stromrechnung.

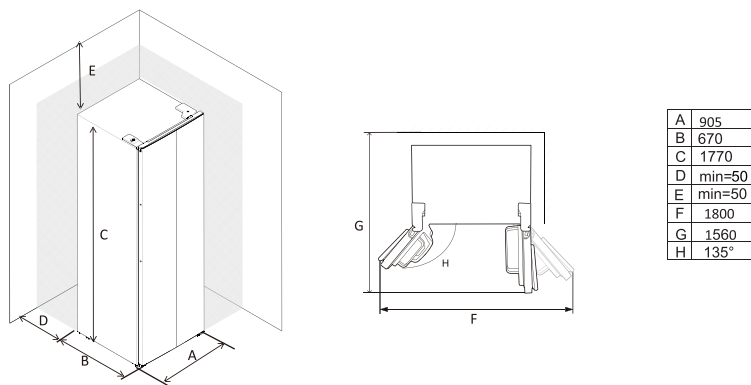

Den Kühlschrank ausrichten und verankern

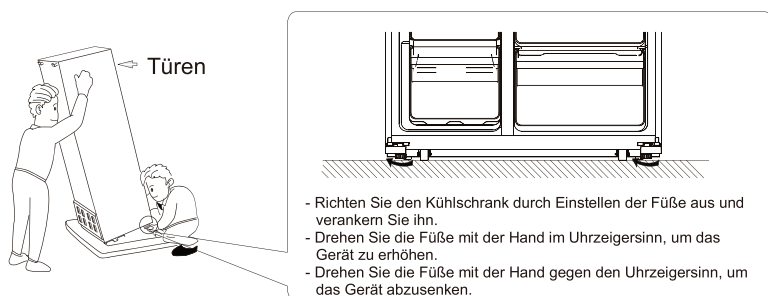

Installation

Positionierung

Stellen Sie dieses Gerät an einem Ort auf, an dem die Umgebungstemperatur der auf dem Typenschild des Geräts angegebenen Klimaklasse entspricht: Für Kühlgeräte mit Klimaklasse:

- erweitert gemäßigt: dieses Gerät ist bestimmt für den Gebrauch in einer Umgebungstemperatur zwischen 10 °C und 32 °C (SN);
- gemäßigt: Dieses Gerät ist bestimmt für den Gebrauch in einer Umgebungstemperatur zwischen 16 °C und 32 °C (N)
- subtropisch: dieses Gerät ist bestimmt für den Gebrauch in einer Umgebungstemperatur zwischen 16 °C und 38 °C (ST);
- tropisch: dieses Gerät ist bestimmt für den Gebrauch in einer Umgebungstemperatur zwischen 16 °C und 43 °C (T)

Aufstellungsort

Das Gerät sollte mit ausreichendem Abstand zu Wärmequellen wie Heizungen, Boilern, direktem Sonnenlicht usw. aufgestellt werden. Vergewissern Sie sich, dass die Luft ungehindert auf der Rückseite des Schanks zirkulieren kann. Wenn sich das Gerät unter einem überhängenden Wandelement befindet, muss der Mindestabstand zwischen der Oberseite des Geräts und dem Wandelement mindestens 100 mm betragen, um eine optimale Leistung sicherzustellen. Idealerweise sollte das Gerät jedoch nicht unter einem überhängenden Wandelement platziert werden. Die richtige Ausrichtung wird durch einen oder mehrere einstellbare Füße auf der Unterseite des Schanks gewährleistet.

Dieses Kühlgerät ist nicht für die Nutzung als Einbaugerät vorgesehen.



Warnung! Es muss möglich sein, das Gerät von der Netzversorgung zu trennen; der Stecker muss nach der Installation daher leicht zugänglich sein.

Elektrischer Anschluss

Bevor Sie das Gerät einstecken, stellen Sie sicher, dass die auf dem Typenschild angegebene Spannung und Frequenz Ihrer vorhandenen Stromversorgung entspricht. Das Gerät muss geerdet werden. Der Stecker des Stromversorgungskabels ist zu diesem Zweck mit einem Kontakt versehen. Wenn die vorhandene Stromversorgungsbuchse nicht geerdet ist, schließen Sie das Gerät gemäß geltenden Vorschriften unter Hinzuziehung eines Elektrofachmanns an einen separaten Erdungsleiter an.

Der Hersteller lehnt jegliche Verantwortung ab, wenn die oben genannten Sicherheitsmaßnahmen nicht beachtet werden. Dieses Gerät entspricht den Richtlinien der EWG.

Täglicher Gebrauch

Verwendung des Konfigurationspanel

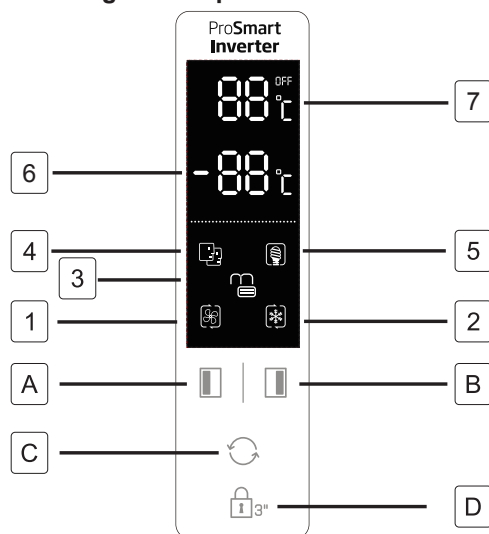

Tasten

- A** Drücken Sie diese Taste, um die Temperatur des Gefrierfachs (links) von -14 °C auf bis zu -22 °C zu stellen.
- B** Drücken Sie diese Taste, um die Temperatur des Kühlfachs (rechts) von 2 °C auf bis zu 8 °C und auf „OFF“ zu stellen. Bei „OFF“ wird das Kühlfach ausgeschaltet.
- C** Drücken Sie diese Taste um zwischen den Modi **SMART**, **ECO**, **SUPER COOLING**, **SUPER FREEZING** und **BENUTZEREINSTELLUNGEN** (kein Anzeigesymbol) zu wechseln.
- D** Drücken Sie die Taste **3 SEKUNDEN** lang, um die anderen drei Tasten zu sperren.
Drücken Sie die Taste **1 Sekunde** lang, um die anderen drei Tasten zu entsperren.

Anzeige

- 1** **SUPER COOLING** Das Kühlfach wird wie vorgesehen auf die niedrigste Temperatur heruntergekühlt. Die Temperatureinstellung wird nach ca. 2,5 Stunden auf den vorherigen Benutzereinstellungsmodus zurückgesetzt.
- 2** **SUPER FREEZING** Das Kühlfach wird wie vorgesehen auf die niedrigste Temperatur heruntergekühlt. Die Temperatureinstellung wird nach ca. 50 Stunden auf den vorherigen Benutzereinstellungsmodus zurückgesetzt.
Tipps: Es ist besser, den **SUPER GEFRIEREN**-Modus 24 Stunden im Voraus einzuschalten, bevor Sie eine größere Menge an Lebensmitteln in das Gefrierfach legen.
- 3** **LOCK**: Das Symbol leuchtet auf, wenn die Tastensperre aktiviert ist.
- 4** **SMART**-Modus: Der Kühlschrank stellt die Temperatur der beiden Abteilungen automatisch entsprechend der Innen- und Umgebungstemperatur ein.
- 5** **ECO**-Modus: Der Kühlschrank läuft mit der niedrigsten Energieverbrauchseinstellung.
- 6** Zeigt die Temperatureinstellung des Gefrierfachs.
- 7** Zeigt die Temperatureinstellung der Kühlabteilung.
- 8** Die Kindersicherung würde nach einem Stromausfall versagen. Die Kindersicherung wird automatisch 25 Sekunden nach der letzten Betätigung gültig. Nach 2 Minuten seit der letzten Betätigung schaltet sich das Anzeigefeld automatisch aus.
- 9** Einige Funktionen sind bei diesem Modell nicht anwendbar.

Tür-offen-Alarm

Wenn eine Tür 90 Sekunden lang geöffnet bleibt, erklingt ein regelmäßiger Alarm, bis die Tür geschlossen wird.

Täglicher Gebrauch

Erste Inbetriebnahme

Reinigen des Innenraums

Bevor Sie das Gerät in Betrieb nehmen, beseitigen Sie den typischen Neugeruch am besten durch Reinigen des Innenraums und der Innenteile mit lauwarmem Wasser und einer neutralen Seife. Sorgfältig nachtrocknen.

Wichtig! Verwenden Sie keine chemischen Reinigungsmittel oder Scheuerpulver, da diese die Oberfläche beschädigen.

Täglicher Gebrauch

Lebensmittel	Standort
Eier	Türablage
Milchprodukte (Butter, Käse)	Sofern verfügbar, Biofresh- oder Gefrierfach Unterste Regale
Obst, Gemüse und Salat	Obst- und Gemüse-Box, knusprig oder EverFresh + Fach (falls verfügbar)
Frisches Fleisch, Geflügel, frischer Fisch, Würstchen, gekochte Lebensmittel	Sofern verfügbar, Biofresh- oder Gefrierfach Unterstes Regal
Verzehrfertige Lebensmittel, verpackte Produkte, Konserven, eingelegte Produkte	Obere Regale oder Türablagen
Getränke, Flaschen, Gewürze, Snacks	Türablage
Reste	Mittlere Regale

Täglicher Gebrauch

DE Anleitung zum Lagern von frischen Lebensmitteln:

Aufbewahrung im Frischfach:

- Bewahren Sie Ihren Kühlschrank bei einer empfohlenen Temperatur von 4 °C auf.
- Lebensmittel zum Lagern müssen sachgemäß versiegelt sein, um Geruch oder Geschmacksveränderungen zu vermeiden.
- Bewahren Sie keine zu großen Mengen an Lebensmitteln in Ihrem Kühlschrank auf. Lassen Sie Platz zwischen den Lebensmitteln, damit kalte Luft um sie herum fließen kann, was für ein besseres und gleichmäßigeres Kühlen sorgt.
- Um kürzere Türöffnungen zu ermöglichen, sollten Lebensmittel, die jeden Tag gegessen werden, vorne in der Ablage gelagert werden.
- Lassen Sie Platz zwischen den Lebensmitteln und den Innenwänden, damit die Luft fließen kann. Wenn Sie an der Rückwand Lebensmittel lagern, könnten diese an der Rückwand festfrieren.
- Heiße, gekochte Speisen müssen auf Raumtemperatur abgekühlt werden, bevor Sie im Gerät gelagert werden. Anschließend können warme Lebensmittel in den unteren Regalen Ihres Kühlschranks aufbewahrt werden. Stellen Sie keine warmen Lebensmittel in die Nähe von leicht verderblichen Lebensmitteln.
- Tauen Sie Ihre Tiefkühlkost im Frischfach auf. Auf diesem Weg können Sie die gefrorenen Lebensmittel verwenden, um die Temperatur im Kühlschrank zu reduzieren und Energie sparen.
- Wenn unreife tropische Früchte (Mango, Melonen, Papaya, Bananen, Ananas) im Kühlschrank gelagert werden, kann der Alterungsprozess beschleunigt werden und es ist nicht ratsam, da dies zu kürzeren Lagerzeiten führt. Jedoch kann der Reifungsprozess von sehr grünem Obst (Apfel, Birne) für einen bestimmten Zeitraum im Kühlfach gesteigert werden.
- Zwiebeln, Knoblauch, Ingwer und anderes Wurzelgemüse sollten bei dunklen und kühlen Raumbedingungen gelagert werden, nicht im Kühlschrank.
- Wenn ein verdorbenes Lebensmittel im Kühlschrank gefunden wird, muss es entsorgt werden. Reinigen Sie die Innenverkleidung oder das Zubehör, wenn Sie feststellen, dass die Lebensmittel verrotten sind, um eine Kontamination zu vermeiden.
- Große Töpfe mit Lebensmitteln wie Suppen oder Eintöpfe können in flache Behälter geteilt werden, um sie im Kühlschrank schnell abzukühlen. Große Stücke gekochtes Fleisch und ganzes Geflügel sollten zum gleichen Zweck in kleinere Stücke geteilt werden.
- Lagern Sie unverpackte Lebensmittel nicht in der Nähe von Eiern.
- Halten Sie Obst und Gemüse getrennt und lagern Sie es wie folgt: Äpfel mit Äpfeln, Karotten mit Karotten. Obst und Gemüse geben verschiedene Gase ab, die andere schädigen können.
- Nehmen Sie Blattgemüse aus Plastiktüten, wickeln Sie sie in ein Papiertuch oder Geschirrtuch, bevor Sie sie im Kühlschrank aufbewahren. Vergessen Sie nicht, sie zu trocknen, wenn sie vor der Lagerung gespült oder nass sind.

Täglicher Gebrauch

- Lagern Sie Obst und Gemüse, das zum Austrocknen neigt, in perforierten oder unverschlossenen Plastikbeuteln, um eine feuchte Umgebung zu erhalten und dennoch die Luft zirkulieren zu lassen.
- Unterschiedliche Lebensmittel müssen gemäß ihren Eigenschaften in verschiedenen Bereichen gelagert werden:

“Bitte überprüfen Sie die entsprechende Klimaklasse Ihres Geräts, die auf dem Typenschild angegeben ist. Eine der folgenden Informationen gilt für Ihr Gerät gemäß der eingestufteten Klimaklasse.”

- SN: Erweitertes gemäßigtes Klima: Dieses Gerät ist bestimmt für den Gebrauch in einer Umgebungstemperatur zwischen 10°C und 32°C
- N: Gemäßigtes Klima: Dieses Gerät ist bestimmt für den Gebrauch in einer Umgebungstemperatur zwischen 16°C und 32°C
- ST: Subtropisch: Dieses Gerät ist bestimmt für den Gebrauch in einer Umgebungstemperatur zwischen 16°C und 38°C
- T: Tropisch: Dieses Gerät ist bestimmt für den Gebrauch in einer Umgebungstemperatur zwischen 16°C und 43°C

Wenn Sie kommerziell eingefrorene Lebensmittel lagern, befolgen Sie bitte nachstehende Anweisungen:

DE Lagern im Gefrierfach:

- Es wird empfohlen, die Gefriereinstellung bei -20 °C zu halten, außer unter extremen Umgebungsbedingungen.
- 4 bis 6 Stunden vor dem Einfrieren die Schnellgefrierfunktion einschalten, um ein schnelleres Einfrieren zu gewährleisten.
- Heiße Speisen müssen auf Raumtemperatur herunter gekühlt werden, bevor im Gefrierfach gelagert werden.
- Nahrungsmittel, die in klein geschnitten sind, gefrieren schneller und sind einfacher aufzutauen und zu kochen.
- Es ist besser, die Lebensmittel einzupacken, bevor man sie in den Gefrierschrank gibt.
- Schreiben Sie bitte das Gefrierdatum, das Ablaufdatum und den Namen des Lebensmittels gemäß des Lagerzeitraums der verschiedenen Lebensmittel auf die Verpackung, um den Lagerzeitraum nicht zu überschreiten.
- Überschreiten Sie nicht die vom Hersteller empfohlenen Lagerzeiten für Lebensmittel. Nehmen Sie stets nur die benötigte Menge aus dem Gefriergerät.
- Verzehren Sie aufgetaute Lebensmittel schnell. Aufgetaute Lebensmittel können erst nach dem Garen wieder eingefroren werden. Es ist nicht sicher, ungekochte wieder eingefroren frische Lebensmittel zu konsumieren.
- Wenn Sie frische Lebensmittel einfrieren, vermeiden Sie es, sie mit bereits gefrorenen Lebensmitteln in Kontakt zu bringen. Es kann zum Auftauen bereits gefrorener Teile kommen.
- Folgen Sie immer den Anweisungen der Hersteller in Bezug auf den Zeitraum, für den Sie Lebensmittel aufbewahren sollten. Überschreiten Sie diese Anweisungen nicht!
- Versuchen Sie den Zeitraum zwischen dem Einkauf und der Lagerung so kurz wie möglich zu halten, um die Lebensmittelqualität zu bewahren.
- Kaufen Sie gefrorene Lebensmittel, die bei einer Temperatur von -18 °C oder darunter gelagert wurden.
- Vermeiden Sie Lebensmittel zu kaufen, die Eis oder Frost an der Verpackung haben - dies deutet darauf hin, dass die Produkte teilweise aufgetaut wurden und an einem Punkt wieder eingefroren wurden. Temperaturanstieg wirkt sich auf die Qualität der Lebensmittel aus.
- Wir empfehlen eine Temperatureinstellung von 4 °C für das Frischfach und -20 °C für das Gefrierfach, um eine bessere Konservierung der Lebensmittel zu erreichen.
- Mit Ausnahme extremer Umgebungsbedingungen wird die Gesamtfrische in Frischlebensmitteln und Gefrierfächern verlängert, wenn die Temperatur auf empfohlene Werte von + 4 °C / -20 °C eingestellt wird. Wenn die Temperatur des Frischfachs kühler eingestellt ist, können frisches Obst und Gemüse teilweise gefroren sein oder Kälteschäden ausgesetzt sein, während bei wärmeren Temperaturen leicht verderbliche Lebensmittel (Milchprodukte, Fleischprodukte) schneller verderben können.

Täglicher Gebrauch

Frische Lebensmittel tiefkühlen

- Das Gefrierfach ist zum Tiefkühlen von frischen Lebensmitteln und zum Lagern von gefrorenen und tiefgefrorenen Lebensmitteln über einen längeren Zeitraum geeignet.
- Legen Sie die einzufrierenden frischen Lebensmittel in das unterste Fach.
- Die maximale Menge an Lebensmitteln, die innerhalb von 24 Stunden eingefroren werden kann, ist auf dem Typenschild angegeben.
- Der Gefriervorgang dauert 24 Stunden. Legen Sie während dieses Zeitraums keine weiteren einzufrierenden Lebensmittel in das Gerät.

Lagerung von Tiefkühlkost

Lassen Sie das Gerät vor der ersten Inbetriebnahme oder nach einer Zeit, in der es nicht verwendet wurde, mindestens 2 Stunden lang mit höherer Einstellung laufen, bevor Sie Lebensmittel in das Gefrierfach legen.

Wichtig! Wenn es zum Beispiel durch einen Stromausfall, der länger gedauert hat als in der Tabelle mit den technischen Daten unter „Anstiegswert“ angegeben, zu einem ungewollten Abtauen gekommen ist, dann müssen die aufgetauten Lebensmittel sehr rasch verbraucht oder sofort gekocht und nach dem Abkühlen erneut eingefroren werden.

Auftauen

Tiefgefrorene oder gefrorene Lebensmittel können vor der Verwendung je nach der zur Verfügung stehenden Zeit im Kühlschrank oder bei Raumtemperatur aufgetaut werden.

Kleinere Gefriergutteile können sogar direkt aus dem Gefrierfach entnommen und anschließend sofort gekocht werden. In diesem Fall dauert der Garvorgang allerdings etwas länger.

Zubehör

Bewegliche Ablagen

Die Wände des Kühlschranks sind mit einer Reihe von Führungsschienen ausgestattet, damit die Ablagen wunschgemäß eingesetzt werden können.

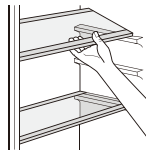

Positionierung der Türablagen

Die Türablagen können in verschiedener Höhe positioniert werden; damit ermöglichen Sie das Lagern verschieden großer Lebensmittelpackungen. Gehen Sie dabei wie folgt vor: Ziehen Sie die Ablage langsam in Pfeilrichtung, bis sie sich löst, und setzen Sie sie in der gewünschten Höhe wieder ein.

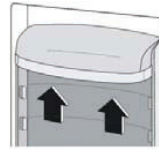

Täglicher Gebrauch

Nützliche Tipps und Hinweise

Hinweise zum Einfrieren

Im Folgenden finden Sie einige wertvolle Tipps für einen optimalen Gefriervorgang:

- Die maximale Menge an Lebensmitteln, die in 24 Stunden eingefroren werden kann, ist auf dem Typenschild angegeben.
- Der Gefriervorgang dauert 24 Stunden. Legen Sie während dieses Zeitraums keine weiteren einzufrierenden Lebensmittel in das Gerät.
- Frieren Sie ausschließlich frische und gründlich gewaschene Lebensmittel von guter Qualität ein.
- Teilen Sie die Lebensmittel in kleinere Portionen ein, damit sie schnell und vollständig gefrieren und Sie später nur die Menge auftauen müssen, die Sie benötigen.
- Verpacken Sie die Lebensmittel stets luftdicht in Alufolie oder in Plastikbeuteln und achten Sie darauf, dass die Verpackung so wenig Luft wie möglich enthält.
- Achten Sie beim Einlegen von frischen, noch ungefrorenen Lebensmitteln darauf, dass sie nicht mit dem Gefriergut in Kontakt kommen, da dieses sonst antauen könnte.
- Magere Lebensmittel lassen sich besser und länger lagern als fetthaltige; durch Salz wird die maximale Lagerungsdauer verkürzt.
- Wenn Wassereis direkt nach der Entnahme aus dem Gefrierfach verzehrt wird, kann dies zu Gefrierbrand auf der Haut führen.
- Es empfiehlt sich, das Einfrierdatum auf jeder einzelnen Packung zu notieren, um einen genauen Überblick über die Lagerzeit zu haben.

Hinweise zur Lagerung gefrorener Lebensmittel

So erzielen Sie die besten Ergebnisse mit Ihrem Gerät: Vergewissern Sie sich, dass die gefrorenen Lebensmittel vom Händler angemessen gelagert wurden. Achten Sie unbedingt darauf, die eingekauften gefrorenen Lebensmittel schnellstmöglich in das Gefrierfach zu legen.

Öffnen Sie die Tür nicht zu häufig und lassen Sie die Tür nicht länger offen als notwendig.

Aufgetaute Lebensmittel verderben sehr schnell und eignen sich nicht für ein erneutes Einfrieren.

Das vom Hersteller angegebene Haltbarkeitsdatum darf nicht überschritten werden.

Hinweise für die Kühlung frischer Lebensmittel

So erzielen Sie die besten Ergebnisse:

- Legen Sie keine warmen Lebensmittel oder dampfenden Flüssigkeiten in den Kühlschrank.
- Decken Sie die Lebensmittel ab oder verpacken Sie sie entsprechend, besonders wenn sie stark riechen.

Hinweise für die Kühlung

Nützliche Hinweise:

- Fleisch (alle Sorten): Wickeln Sie Fleisch in ein geeignetes Material und legen Sie es auf die Glasablage über dem Gemüsefach.
- Lagern Sie Fleisch höchstens 1 bis 2 Tage.
- Gekochte Lebensmittel, kalte Gerichte usw.: Decken Sie die Speisen ab und ordnen Sie sie auf einer beliebigen Ablage ein.
- Obst und Gemüse: Gründlich waschen und in der speziellen Schublade aufbewahren.
- Butter und Käse: Diese sollten stets in speziellen luftdichten Behältern verpackt sein oder in Aluminiumfolie bzw. in Plastikbeutel eingepackt werden, um so wenig Luft wie möglich in der Verpackung zu haben.
- Milchflasche: Sollte mit Deckel in der Türablage aufbewahrt werden.
- Bananen, Kartoffeln, Zwiebeln und Knoblauch dürfen, sofern sie nicht verpackt sind, nicht im Kühlschrank aufbewahrt werden.

Reinigung

Aus hygienischen Gründen sollten das Innere des Geräts sowie die Innenteile regelmäßig gereinigt werden.



Achtung! Das Gerät darf während der Reinigung nicht an das Stromnetz angeschlossen sein. Es besteht Stromschlaggefahr! Schalten Sie das Gerät vor Reinigungsarbeiten aus und ziehen Sie den Stecker aus der Steckdose. Sie können auch den Schutzschalter umschalten oder die Sicherung herausnehmen. Reinigen Sie das Gerät niemals mit einem Dampfreiniger. Feuchtigkeit könnte sich in den elektrischen Komponenten ansammeln. Stromschlaggefahr! Heiße Dämpfe können Beschädigungen der Kunststoffteile herbeiführen. Das Gerät muss trocken sein, bevor es wieder in Betrieb genommen wird.

Wichtig! Ätherische Öle und organische Lösungsmittel, z. B. Zitronensaft oder der Saft der Orangenschale, Buttersäure und Reinigungsmittel, die Essigsäure enthalten, können Kunststoffteile angreifen.

Täglicher Gebrauch

- Lassen Sie derartige Substanzen nicht mit Geräteteilen in Kontakt kommen.
- Verwenden Sie keine Scheuermittel.
- Nehmen Sie die Lebensmittel aus dem Kühlschrank. Legen Sie sie gut abgedeckt an einen kühlen Ort.
- Schalten Sie das Gerät aus und ziehen Sie den Stecker aus der Steckdose. Sie können auch den Schutzschalter umschalten oder die Sicherung herausnehmen.
- Reinigen Sie das Gerät und die Innenteile mit einem Tuch und lauwarmem Wasser. Wischen Sie die Teile nach dem Reinigen mit frischem Wasser ab und trocknen Sie sie.
- Wenn alles trocken ist, kann das Gerät wieder in Betrieb genommen werden.

Problemlösung



Achtung! Trennen Sie das Gerät vor der Problemlösung vom Stromnetz. Nur ein Elektrofachmann oder eine andere fachkundige Person dürfen eine Problemlösung vornehmen, die nicht in dieser Bedienungsanleitung enthalten ist.

Wichtig! Während des Normalbetriebs sind Geräusche wahrzunehmen (Kompressor, Kühlkreislauf).

Problem	Mögliche Ursache	Abhilfe
Das Gerät arbeitet nicht.	Der Netzstecker ist nicht eingesteckt oder locker.	Stecken Sie den Netzstecker in die Steckdose.
	Die Sicherung ist durchgebrannt oder fehlerhaft.	Prüfen Sie die Sicherung und tauschen Sie sie gegebenenfalls aus.
	Die Steckdose ist beschädigt.	Netzstörungen müssen von einem Elektriker behoben werden.
Die Lebensmittel sind zu warm.	Die Temperatur ist nicht richtig eingestellt.	Siehe Abschnitt „Temperatureinstellungen“.
	Die Tür war über einen längeren Zeitraum offen.	Öffnen Sie die Tür nur so lange wie nötig.
	In den letzten 24 Stunden wurde eine große Menge an warmen Lebensmitteln in das Gerät eingelegt.	Senken Sie die Temperatur vorübergehend.
	Das Gerät befindet sich in der Nähe einer Wärmequelle.	Siehe Abschnitt „Installationsort“.
Das Gerät kühlt zu stark.	Die Temperatur ist zu niedrig eingestellt.	Erhöhen Sie die Temperatur vorübergehend.
Ungewöhnliche Geräusche.	Das Gerät ist nicht völlig gerade aufgestellt.	Stellen Sie die Füße richtig ein.
	Das Gerät berührt die Wand oder andere Gegenstände.	Verschieben Sie das Gerät geringfügig.
Wasser befindet sich auf dem Boden.	Das Wasserablaufloch ist verstopft.	Siehe Abschnitt „Reinigung und Pflege“.
Die Seitenwände sind heiß.	Dies ist normal. In den Wänden findet ein Wärmeaustausch statt.	Ziehen Sie bei Bedarf Handschuhe an, um die Seitenwände zu berühren.

Wenn die Fehlfunktion erneut auftritt, kontaktieren Sie den Kundenservice.



ENTSORGUNG

Dieses Symbol bedeutet, dass dieses Produkt am Ende seiner Lebensdauer nicht mit anderem Hausmüll entsorgt werden darf. Das gebrauchte Gerät muss bei einer offiziellen Sammelstelle für das Recycling von elektrischen und elektronischen Geräten abgegeben werden. Den Standort dieser Sammelstellen erfahren Sie bei Ihrer Gemeinde oder bei dem Händler, von dem Sie das Produkt erworben haben. Jeder Haushalt spielt bei der Rückgewinnung und beim Recycling von Altgeräten eine wichtige Rolle. Die sachgemäße Entsorgung gebrauchter Geräte trägt dazu bei, mögliche negative Folgen für Umwelt und Gesundheit zu vermeiden.

DE HAFTUNGSAUSSCHLUSS / WARNUNG

Einige (einfache) Fehler können vom Endbenutzer angemessen behandelt werden, ohne dass Sicherheitsprobleme oder unsichere Verwendung auftreten, sofern sie innerhalb der Grenzen und gemäß den folgenden Anweisungen ausgeführt werden (siehe Abschnitt „Selbstreparatur“).

Sofern im Abschnitt „Selbstreparatur“ unten nichts anderes autorisiert ist, sind Reparaturen an registrierte professionelle Reparaturtechniker zu richten, um Sicherheitsprobleme zu vermeiden. Ein registrierter professioneller Reparaturbetrieb ist ein professioneller Reparaturtechniker, dem vom Hersteller Zugang zu den Anweisungen und der Ersatzteilliste dieses Produkts gemäß den in den Rechtsakten entsprechend der Richtlinie 2009/125/EG beschriebenen Methoden gewährt wurde.

Allerdings kann nur der Dienstleister (d.h. autorisierte professionelle Reparaturtechniker), den Sie über die in der Bedienungsanleitung/ Garantiekarte angegebene Telefonnummer oder über Ihren autorisierten Händler erreichen können, einen Service gemäß den Garantiebedingungen anbieten. Bitte beachten Sie daher, dass Reparaturen durch professionelle Reparaturtechniker (die nicht von Beko autorisiert sind) zum Erlischen der Garantie führen.

Selbstreparatur

Die Selbstreparatur kann vom Endbenutzer in Bezug auf folgende Ersatzteile durchgeführt werden: Dichtungen, Filter, Türscharniere, Körbe, Propeller, Kunststoffzubehör usw. (eine aktualisierte Liste ist ab dem 1. März 2021 ebenfalls in support.beko.com verfügbar).

Um die Produktsicherheit zu gewährleisten und das Risiko schwerer Verletzungen zu vermeiden, muss die erwähnte Selbstreparatur gemäß den Anweisungen im Benutzerhandbuch zur Selbstreparatur durchgeführt werden, die unter support.beko.com verfügbar sind. Ziehen Sie zu Ihrer Sicherheit den Stecker aus der Steckdose, bevor Sie eine Selbstreparatur durchführen.

Reparatur- und Reparaturversuche von Endbenutzern für Teile, die nicht in dieser Liste enthalten sind und/oder die Anweisungen in den Benutzerhandbüchern zur Selbstreparatur nicht befolgen oder die auf support.beko.com verfügbar sind, können zu Sicherheitsproblemen führen, die nicht auf Bekozurückzuführen sind, und führt zum Erlöschen der Garantie des Produkts.

Deshalb wird dringend empfohlen, dass Endbenutzer nicht versuchen, Reparaturen durchzuführen, die außerhalb der genannten Ersatzteilliste liegen, und sich in solchen Fällen an autorisierte professionelle Reparaturtechniker oder registrierte professionelle Reparaturtechniker wenden. Ansonsten können solche Versuche von Endbenutzern Sicherheitsprobleme verursachen und das Produkt beschädigen und anschließend Brand, Überschwemmungen, Stromschläge und schwere Personenschäden verursachen.

Beispielsweise müssen, ohne darauf beschränkt zu sein, die folgenden Reparaturen an autorisierte professionelle Reparaturtechniker oder registrierte professionelle Reparaturtechniker gerichtet werden: Kompressor, Kühlkreislauf, Hauptplatine, Wechselrichterplatine, Anzeigetafel usw.

Der Hersteller/Verkäufer kann in keinem Fall haftbar gemacht werden, in dem Endbenutzer die oben genannten Bestimmungen nicht einhalten.

Die Ersatzteilverfügbarkeit des von Ihnen gekauften Kühlschranks beträgt 10 Jahre. Während dieser Zeit stehen Originalersatzteile zur Verfügung, um den Kühlschrank ordnungsgemäß zu betreiben.

Die Mindestgarantiedauer für den von Ihnen gekauften Kühlschrank beträgt 24 Monate.

Dieses Produkt ist mit einer Lichtquelle der Energieklasse „G“ ausgestattet. Die Lichtquelle in diesem Produkt darf nur von professionellen Reparaturtechnikern ersetzt werden.

beko



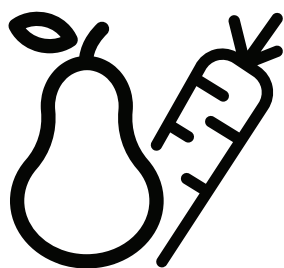

Lodówka
Instrukcja obsługi



GNO5322XPN
GNO5323XPN
GNO5324XPN
GNO5322WN

CE

PL

i INFORMACJE	
  SUPPLIER'S NAME 	MODEL IDENTIFIER → (*) 
<p>Informacje o modelu zapisane w bazie danych produktów można uzyskać, wchodząc na następującą stronę internetową i wyszukując identyfikator modelu (*) znajdujący się na etykiecie efektywności energetycznej.</p> <p>https://eprel.ec.europa.eu/</p>	

Informacje dotyczące bezpieczeństwa



Ze względu na bezpieczeństwo i prawidłowość użytkowania przed zainstalowaniem i pierwszym użyciem urządzenia należy uważnie przeczytać niniejszą instrukcję obsługi, zawierającą porady i ostrzeżenia. Aby uniknąć niepotrzebnych błędów i wypadków, wszystkie osoby korzystające z urządzenia powinny dokładnie zaznajomić się z jego obsługą i funkcjami bezpieczeństwa. Niniejszą instrukcję należy zachować i dołączyć do urządzenia, jeśli zostanie ono przeniesione lub sprzedane, aby każdy, kto z niego korzysta, w całym okresie jego eksploatacji, miał odpowiednie informacje na temat użytkowania i bezpieczeństwa.

Ze względu na bezpieczeństwo życia i mienia należy zachować środki ostrożności zawarte w niniejszej instrukcji obsługi, ponieważ producent nie ponosi odpowiedzialności za szkody spowodowane zaniedbaniami.







Bezpieczeństwo dzieci i osób narażonych na niebezpieczeństwo

- Tego urządzenia mogą używać dzieci w wieku powyżej 8 lat oraz osoby o ograniczonych zdolnościach fizycznych, sensorycznych lub umysłowych, lub osoby nie mające doświadczenia i wiedzy, o ile są pod nadzorem superwizję lub otrzymały instrukcje bezpiecznego użytkowania urządzenia i rozumieją związane z tym zagrożenia.
- Dzieci w wieku od 3 do 8 lat mogą ładować i rozładowywać to urządzenie.
- Dzieci nie należy pozostawiać bez opieki, aby mieć pewność, że nie będą się one bawić urządzeniem.
- Przeprowadzane przez użytkownika czyszczenie i konserwacja nie mogą być wykonywane przez dzieci, chyba że są one w wieku powyżej 8 lat i są pod nadzorem.
- Wszystkie opakowania należy przechowywać poza zasięgiem dzieci. Zachodzi ryzyko uduszenia się.
- Przed wyrzuceniem urządzenia należy wyciągnąć wtyczkę z gniazdka, odciąć przewód zasilający (jak najbliżej urządzenia) i zdemontować drzwi, aby zapobiec porażeniu prądem dziećmi lub zamknięciu w nim dziećmi.
- Jeśli to urządzenie, mające magnetyczne uszczelki drzwi, ma zastąpić starsze urządzenie z zamkiem sprężynowym (zatrzaskiem) w drzwiach lub pokrywie, przed wyrzuceniem starego urządzenia należy się upewnić, że ten zamek lub zatrzask nie nadaje się do użytku. Dzięki temu urządzenie nie stanie się śmiertelną pułapką dla żadnego dziecka.

Ogólne bezpieczeństwo

-  **OSTRZEŻENIE!** Nie blokuj otworów wentylacyjnych urządzenia ani w zabudowie.
-  **OSTRZEŻENIE!** Nie używaj urządzeń mechanicznych, ani innych środków do przyspieszenia procesu rozmrażania, poza tymi, które zaleca producent.
-  **OSTRZEŻENIE!** Nie uszkodz obieg chłodzącego.

Informacje dotyczące bezpieczeństwa

-  **OSTRZEŻENIE!** Nie wolno używać innych urządzeń elektrycznych (takich jak maszyny do lodów) wewnątrz urządzeń chłodniczych, chyba że zostały one zatwierdzone do tego celu przez producenta.
-  **OSTRZEŻENIE!** Nie wolno dotykać żarówki, jeśli była ona włączona przez długi czas, ponieważ może być bardzo gorąca.¹⁾
-  **OSTRZEŻENIE!** Podczas ustawiania urządzenia upewnij się, że przewód zasilania nie jest przygnieciony lub uszkodzony.
-  **OSTRZEŻENIE!** Nie umieszczać wielu listew zasilających ani zasilaczy przenośnych z tyłu urządzenia.
- Nie przechowuj w tym urządzeniu materiałów wybuchowych, takich jak puszki z aerozolem, który zawiera łatwopalny propelent.
 - W obwodzie czynnika chłodniczego urządzenia znajduje się izobutan (R-600a), naturalny gaz, który zapewnia wysoki stopień ochrony środowiska, ale jest łatwopalny.
 - Podczas transportu i instalacji urządzenia należy upewnić się, że żaden z elementów obwodu czynnika chłodniczego nie uległ uszkodzeniu.
 - unikać otwartych płomieni i źródeł zapłonu
 - dokładnie wietrzyć pomieszczenie, w którym znajduje się urządzenie
 - Zmiana specyfikacji lub modyfikacja tego produktu jest na wiele sposobów niebezpieczna. Każde uszkodzenie przewodu może spowodować zwarcie, pożar i/lub porażenie prądem elektrycznym.
 - Urządzenie to jest przeznaczone do użytku domowego lub w podobnych miejscach, np.
 - kuchnie personelu sklepu, biura i inne środowiska pracy;
 - gospodarstwa rolne, przez klientów hoteli, moteli i innych miejsc typu mieszkalnego;
 - pensjonaty;
 - catering i podobne aplikacje niehandlowe.
-  **OSTRZEŻENIE!** Wszelkie elementy elektryczne (wtyczkę, przewód zasilający, sprężarkę itd.) musi wymieniać przedstawiciel autoryzowanego serwisu lub wykwalifikowany personel serwisowy.
-  **OSTRZEŻENIE!** Żarówka dostarczana wraz z tym urządzeniem jest „żarówką lampy specjalnego zastosowania”, której wolno używać tylko z dostarczonym urządzeniem. Ta „lampa specjalnego zastosowania” nie nadaje się do oświetlania domu.¹⁾

1) Jeżeli w komorze jest światło.

- Nie wolno przedłużać przewodu zasilającego.
- Należy się upewnić, że wtyczka przewodu zasilającego nie jest zgnieciona ani uszkodzona przez tył urządzenia. Zgnieciona lub uszkodzona wtyczka przewodu zasilającego może się przegrzać i spowodować pożar.
- Należy się upewnić, że można łatwo uzyskać dostęp do wtyczki przewodu zasilającego urządzenia w gnieździe sieciowym.
- Nie wolno ciągnąć za sieciowy przewód zasilający.
- Jeśli gniazdko elektryczne jest poluzowane, nie należy do niego wkładać wtyczki przewodu zasilającego. Grozi to porażeniem prądem elektrycznym lub pożarem.
- Nie wolno używać urządzenia bez lampy.
- To urządzenie jest ciężkie. Należy zachować ostrożność podczas przenoszenia go.
- Nie wyjmuj ani nie dotykaj przedmiotów z komory zamrażarki, jeśli masz wilgotne/mokre ręce, ponieważ może to spowodować otarcia skóry lub oparzenia szronem/zamrażarką.
- Unikaj długotrwałego wystawiania urządzenia na bezpośrednie działanie promieni słonecznych.

Codziennie użytkowanie

- Nie kładź gorących przedmiotów na plastikowe części urządzenia.
- Nie opieraj produktów spożywczych bezpośrednio o tylną ściankę.
- Zamrożonej żywności nie wolno ponownie zamrażać po rozmrożeniu.¹⁾
- Przechowuj wstępnie zapakowane mrożonki zgodnie z instrukcjami producenta mrożonek.¹⁾
- Należy ściśle przestrzegać zaleceń producentów urządzeń dotyczących przechowywania. Sprawdź odpowiednie instrukcje.
- Nie umieszczaj gazowanych napojów w komorze zamrażarki, ponieważ pojemniki są pod ciśnieniem, co może spowodować ich rozerwanie, a w rezultacie spowodować uszkodzenie urządzenia.¹⁾
- Lizaki lodowe mogą powodować poparzenia szronem, jeśli są spożywane bezpośrednio z urządzenia.¹⁾

Aby uniknąć zanieczyszczenia żywności, należy przestrzegać poniższych wskazówek

- Otwieranie drzwi na dłuższy czas może spowodować znaczny wzrost temperatury w komorach urządzenia.
- Regularnie czyść powierzchnie, które mogą wejść w kontakt z żywnością i dostępne systemy wylewania wody.
- Czyść zbiorniki wody, jeśli nie były używane przez 48 godzin; przepłucz system wodny podłączony do źródła wody, jeśli woda nie była pobierana przez 5 dni.
- Przechowuj surowe mięso i ryby w odpowiednich pojemnikach w lodówce, tak aby nie dotykały innych produktów spożywczych ani nie kapały na nie.
- Dwugwiazdkowe komory na mrożonki są odpowiednie do przechowywania zamrożonej żywności, przechowywania lub robienia lodów i robienia kostek lodu.

1) Jeśli jest zamrażarka.

2) Jeśli jest komora do przechowywania świeżej żywności.

Informacje dotyczące bezpieczeństwa

- Komory jedno-, dwu- i trzygwiazdkowe (jeśli urządzenie je posiada) nie nadają się do zamrażania świeżej żywności.
- Jeśli urządzenie pozostanie puste przez dłuższy czas, wyłącz, rozmroź, wyczyść, osusz i pozostaw otwarte drzwi, aby zapobiec rozwojowi pleśni w urządzeniu.

Konserwacja i czyszczenie

- Przed przystąpieniem do konserwacji, wyłącz urządzenie i wyjmij wtyczkę z gniazdka sieciowego.
- Nie czyść urządzenia metalowymi przedmiotami.
- Nie używaj ostrych przedmiotów do usuwania szronu z urządzenia. Użyj skrobaka z tworzywa sztucznego.¹⁾
- Regularnie sprawdzaj odpływ w lodówce pod kątem rozmrożonej wody. W razie potrzeby wyczyść odpływ. Jeśli odpływ jest zablokowany, woda zbierze się na dnie urządzenia.²⁾

Instalacja

Ważne! W celu podłączenia elektrycznego należy postępować zgodnie z instrukcjami podanymi w poszczególnych akapitach.

- Rozpakuj urządzenie i sprawdź, czy nie ma na nim uszkodzeń. Nie podłączaj urządzenia, jeśli jest uszkodzone. Natychmiast zgłoś ewentualne szkody w miejscu, w którym je kupiłeś. W takim przypadku zachowaj opakowanie.
- Wskazane jest odczekanie co najmniej czterech godzin przed podłączeniem urządzenia, aby olej mógł spłynąć z powrotem do sprężarki.
- Wokół urządzenia powinna znajdować się odpowiednia cyrkulacja powietrza, w przeciwnym razie prowadzi to do przegrzania. Aby uzyskać wystarczającą wentylację, postępuj zgodnie z instrukcjami dotyczącymi instalacji.
- Tam, gdzie to możliwe, elementy dystansowe produktu powinny przylegać do ściany, aby uniknąć dotknięcia lub zaczepienia ciepłych części (sprężarki, skraplacza), aby zapobiec możliwemu poparzeniu.
- Urządzenia nie wolno umieszczać blisko grzejników lub kuchenek.
- Upewnij się, że wtyczka sieciowa jest dostępna po instalacji urządzenia.

Serwis

- Wszelkie prace elektryczne wymagane do przeprowadzenia konserwacji urządzenia powinny być wykonywane przez wykwalifikowanego elektryka lub kompetentną osobę.
- Urządzenie powinno być serwisowane przez autoryzowane centrum serwisowe, używające wyłącznie oryginalnych części.

Energooszczędna

- Nie wkładaj gorących potraw do urządzenia;
- Nie pakuj żywności blisko siebie, ponieważ uniemożliwia to przepływ powietrza;
- Upewnij się, że jedzenie nie dotyka tylnej części komory (komór);

1) Jeśli jest zamrażarka.

2) Jeśli jest komora do przechowywania świeżej żywności.

Informacje dotyczące bezpieczeństwa

- Jeśli nastąpi przerwa w dostawie prądu, nie otwieraj drzwi;
- Nie należy za często otwierać drzwi;
- Nie trzymaj otwartych drzwi przez zbyt długi czas;
- Nie ustawiaj termostatu zbyt niskie temperatury;
- Wszystkie akcesoria, takie jak szuflady, półki, powinny być tam schowane w celu zmniejszenia zużycia energii.

Ochrona środowiska

 To urządzenie nie zawiera gazów, które mogłyby uszkodzić warstwę ozonową, zarówno w obwodzie chłodniczym, jak i materiałach izolacyjnych. Urządzenia nie należy wyrzucać razem z odpadami komunalnymi i śmieciami. Pianka izolacyjna zawiera łatwopalne gazy: urządzenie należy utylizować zgodnie z przepisami dotyczącymi urządzeń, które można uzyskać od lokalnych władz. Unikaj uszkodzenia urządzenia chłodzącego, zwłaszcza wymiennika ciepła.

Materiały zastosowane w tym urządzeniu oznaczone symbolem  nadają się do recyklingu.



Symbol umieszczony na urządzeniu lub jego opakowaniu informuje, że nie może ono być traktowane tak, jak zwykłe odpady z gospodarstwa domowego. Zamiast tego powinno ono zostać przekazane do odpowiedniego punktu skupu specjalizującego się w recyklingu sprzętu elektrycznego i elektronicznego. Upewniając się, że produkt ten zostanie właściwie zutylizowany, pomożesz zapobiec potencjalnym negatywnym konsekwencjom dla środowiska i ludzkiego zdrowia, które w innym przypadku zostałyby spowodowane niewłaściwym obchodzeniem się z tym produktem. Aby otrzymać więcej szczegółowych informacji o recyklingu tego produktu proszę skontaktować się z lokalnym urzędem, pobliskim punktem skupu lub sklepem gdzie zakupili Państwo ten produkt.

Materiały opakowania

Materiały z tym symbolem nadają się do recyklingu. Wyrzuć opakowanie do stosownych pojemników do recyklingu.

Utylizacja urządzenia

1. Wyjmij wtyczkę z gniazdka.
2. Odetnij przewód zasilania i wyrzuć go.



⚠ OSTRZEŻENIE! Podczas użytkowania, serwisowania i utylizacji urządzenia należy zwrócić uwagę na symbol po lewej stronie, który znajduje się z tyłu urządzenia (panel tylny lub sprężarka).

Jest to symbol ostrzegający o ryzyku pożaru. W przewodach czynnika chłodniczego i sprężarce znajdują się materiały łatwopalne.

Podczas użytkowania, serwisowania i utylizacji należy być daleko od źródła ognia.

Omówienie

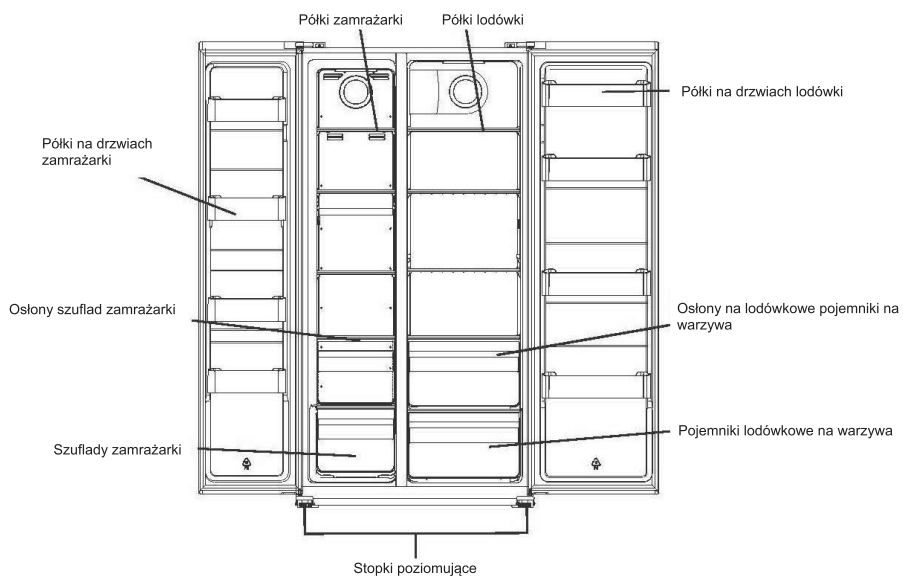

Uwaga: Powyższe zdjęcie służy wyłącznie jako odniesienie. Rzeczywiste urządzenie może być inne.

Instalacja

Zdejmij drzwi

Potrzebne narzędzie: Śrubokręt krzyżowy, płaski śrubokręt.

- Upewnij się, że urządzenie jest puste i odłączone od zasilania.
- Aby zdjąć drzwi konieczne jest przechylenie urządzenia do tyłu. Powinieneś oprzeć urządzenie na czymś solidnym, aby nie ześlizgnęło się podczas czynności zdejmowania drzwi.
- Wszystkie usunięte części muszą zostać zachowane, aby wykonać ponowną instalację drzwi.
- Nie kładź urządzenia na płasko, jako że może to uszkodzić system chłodzenia.
- Lepiej, aby 2 osoby pracowały razem podczas montażu.

1. Odkręć osłonę zawiasu śrubokrętem krzyżowym.

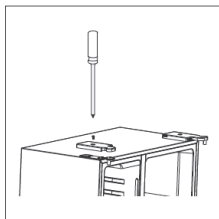

2. Odłącz wiązkę przewodów.

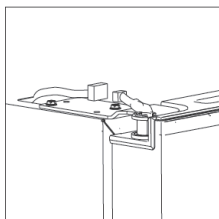

3. Odkręć górny zawias.

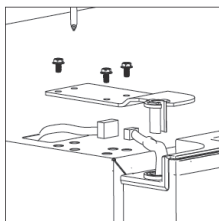

Instalacja

4. Unieś drzwi i umieść je na miękkiej podkładce. Następnie usuń drugie drzwi w ten sam sposób.

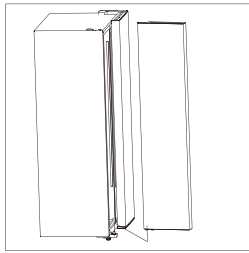

5. Odkręć dolny zawias.

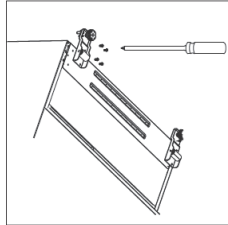

6. Po ustawieniu urządzenia zamontuj drzwi w odwrotnej kolejności.

Instalacja

Wymagane miejsce

- Wybierz lokalizację bez bezpośredniego nasłonecznienia;
- Wybierz miejsce z wystarczającą ilością miejsca, aby drzwi lodówki mogły się łatwo otworzyć;
- Wybierz lokalizację z równą podłogą (lub prawie równą);
- Pozostaw wystarczająco dużo miejsca, aby zainstalować lodówkę na płaskiej powierzchni;
- Podczas instalacji pozostaw prześwit po prawej, lewej, tylnej i górnej stronie. Pomoże to zmniejszyć zużycie energii i obniżyć rachunki za energię.

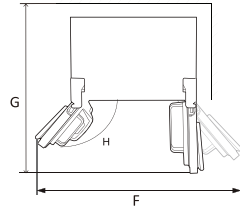
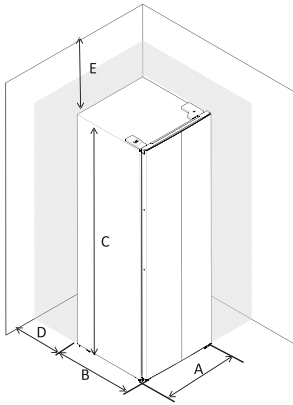

A	905
B	670
C	1770
D	min=50
E	min=50
F	1800
G	1560
H	135°

Poziomowanie lodówki

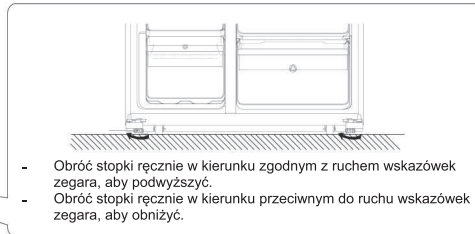

Instalacja

Umiejscowienie

Zainstaluj to urządzenie w miejscu, w którym temperatura otoczenia odpowiada klasie klimatycznej wskazanej na tabliczce znamionowej urządzenia: w przypadku urządzeń chłodniczych o klasie klimatycznej:

-rozszerzona umiarkowana: urządzenie chłodnicze przeznaczone jest do stosowania przy temperaturze otoczenia od 10°C do 32°C(SN);

-umiarkowana: chłodnicze przeznaczone jest do stosowania przy temperaturze otoczenia od 16 °C do 32 °C;(N)

-subtropikalna: urządzenie chłodnicze przeznaczone jest do stosowania przy temperaturze otoczenia od 16 °C do 38 °C(ST);

-Tropikalna: urządzenie chłodnicze przeznaczone jest do stosowania przy temperaturze otoczenia od 16 °C do 43 °C(T);

Lokalizacja

Urządzenie powinno być zainstalowane z dala od źródeł ciepła, takich jak kaloryfery, kotły, bezpośrednie światło słoneczne, itp. Upewnij się, że powietrze może swobodnie krążyć wokół tylnej części obudowy. Aby zapewnić najlepszą wydajność, jeśli urządzenie zostanie umieszczone poniżej wiszącej szafki ściiennej, minimalna odległość między górną częścią obudowy a szafką musi wynosić co najmniej 100mm. Najlepiej jednak nie ustawiać urządzenia pod wiszącymi meblami ściennymi. Dokładne wypoziomowanie możliwe jest dzięki jednej lub kilku regulowanym stopkom znajdującym się u podstawy obudowy.

urządzenie chłodnicze nie jest przeznaczone do użytku jako urządzenie do zabudowy;



Ostrzeżenie! Musi istnieć możliwość odłączenia urządzenia od źródła zasilania, dlatego wtyczka musi być łatwo dostępna po instalacji.

Połączenie elektryczne

Przed podłączeniem do sieci upewnij się, że napięcie i częstotliwość podane na tabliczce znamionowej odpowiadają Twojemu domowemu źródłu zasilania. Urządzenie musi być uziemione. W tym celu wtyczka kabla zasilającego jest wyposażona w odpowiedni styk.

Korzystanie z Panelu Konfiguracyjnego

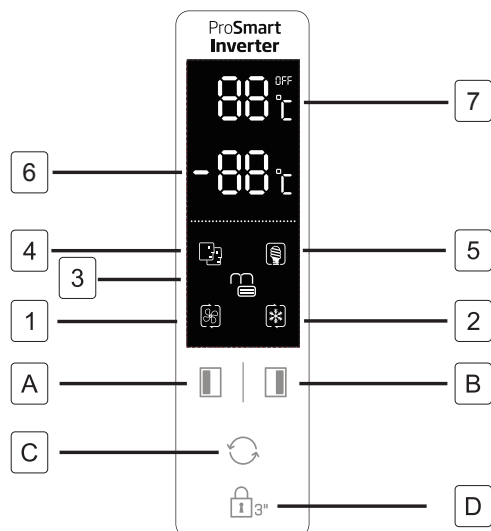

Przyciski

- A Naciśnij, aby ustawić temperaturę w komorze zamrażarki (lewa strona) od -14°C do -22°C.
- B Naciśnij, aby ustawić temperaturę w komorze lodówki (prawa strona) od 2°C do 8°C i „OFF”. Po wybraniu „OFF” komora lodówki zostanie wyłączona.
- C Naciśnij, aby wybrać tryb pracy: **INTELIŻENTNY**, **EKO**, **SUPER CHŁODZENIE**, **SUPER ZAMRAŻANIE** oraz **USTAWIENIA UŻYTKOWNIKA** (brak wyświetlanego symbolu).
- D Naciśnij przycisk **Lock 3** i przytrzymaj przez 3 sekundy, aby zablokować pozostałe trzy przyciski.
Naciśnij i przytrzymaj przez 1 sekundę, aby odblokować pozostałe trzy przyciski.

Wyświetlacz

- 1 **SUPER CHŁODZENIE** Komora chłodzenia jest schładzana do najniższej temperatury zgodnie z projektem. Ustawienie temperatury jest przywracane do poprzedniego trybu ustawień użytkownika po około 2,5 godzinach.
- 2 **SUPER ZAMRAŻANIE** Komora chłodzenia jest schładzana do najniższej temperatury zgodnie z projektem. Ustawienie temperatury jest przywracane do poprzedniego trybu ustawień użytkownika po około 50 godzinach.
Wskazówki: przed umieszczeniem dużej ilości żywności w komorze zamrażarki lepiej jest włączyć tryb **SUPER ZAMRAŻARKA** z 24-godzinnym wyprzedzeniem.
- 3 **LOCK**, symbol zaświeci się, jeśli przyciski są zablokowane.
- 4 Tryb **INTELIŻENTNY**, lodówka automatycznie ustawia temperaturę dwóch komór zgodnie z temperaturą wewnętrzną i temperaturą otoczenia.
- 5 Tryb **EKO**, lodówka działa przy najniższym ustawieniu zużycia energii.

Codzienne użytkowanie

Korzystanie z Panelu Konfiguracyjnego

- 6 Wyświetl ustawioną temperaturę w komorze zamrażarki.
- 7 Wyświetl ustawioną temperaturę w komorze lodówki.
- 8 Blokada dla dzieci nie zadziała po awarii zasilania. Blokada przed dziećmi będzie automatycznie ważna po 25 sekundach od ostatniej operacji. Po 2 minutach od ostatniej operacji panel wyświetlacza wyłączy się automatycznie.
- 9 Niektóre funkcje są niemożliwe do zastosowania w tym modelu.

Alarm otwartych drzwi

Jeśli jedne drzwi pozostaną otwarte przez 90 sekund, włączy się okresowy alarm do momentu zamknięcia drzwi.

Codzienne użytkowanie

Pierwsze użycie

Czyszczenie wnętrza

Przed pierwszym użyciem urządzenia umyj wnętrze i wszystkie akcesoria wewnętrzne letnią wodą i neutralnym mydłem, aby usunąć typowy zapach fabrycznie nowego produktu, a następnie dokładnie wysusz.

Ważne! Nie używaj detergentów ani proszków ściernych, ponieważ mogą one uszkodzić wykończenie.

Codzienne użytkowanie

Żywność	Lokalizacja
Jajka	Półki na drzwiach
Produkty mleczne (masło, ser)	Jeśli to możliwe, komora bio-świeżości lub chłodziarka Najniższe półki
Owoce, warzywa i salatkę	Pojemnik na owoce i warzywa, chłodziarka lub komora EverFresh+ (jeśli dostępna)
Świeże mięso, drób, świeże ryby, kielbasy, gotowane jedzenie	Jeśli to możliwe, komora bio-świeżości lub chłodziarka Najniższa półka
Produkty gotowe do spożycia, produkty w paczkach, produkty w puszkach, produkty marynowane	Górne półki lub półki na drzwiach
Napoje, butelki, przyprawy, przekąski	Półki na drzwiach
Resztki jedzenia	Środkowe półki

PL Wskazówki dotyczące przechowywania

świeżej żywności:

Przechowywanie w komorze świeżej żywności:

- Utrzymuj lodówkę na zalecanym poziomie temperatury 4°C.
- Jedzenie powinno być przechowywane w szczelnych pojemnikach, aby uniknąć zmian w zapachu lub smaku.
- Nie przechowuj nadmiernych ilości jedzenia w lodówce. Zostaw przerwy między artykułami, aby zimne powietrze mogło przepływać wokół nich w lepszego i bardziej jednorodnego chłodzenia.
- Produkty spożywcze spożywane codziennie powinny być przechowywane z przodu półki, aby skrócić czas otwierania drzwi.
- Pozostaw przerwy pomiędzy żywnością a ściankami wewnętrznymi, umożliwiając przepływ powietrza. Nie pozwól żywności dotykać tylnej ścianki: może ona do niej przymarznąć.
- Gorące jedzenie musi zostać schłodzone do temperatury pokojowej, zanim zostanie włożone do lodówki. Następnie, ciepłe jedzenie można przechowywać na dolnych półkach lodówki. Nie umieszczaj ciepłych potraw w pobliżu łatwo psującej się żywności.
- Rozmrażaj zamrożone produkty w komorze świeżej żywności. W ten sposób można użyć zamrożonej żywności do obniżenia temperatury w komorze, oszczędzając energię.
- Jeśli niedojrzałe owoce tropikalne (mango, melony, papaja, banan, ananas) są przechowywane w lodówce, proces starzenia można przyspieszyć, co nie jest wskazane, ponieważ skraca to okres przechowywania. Jednakże, dojrzewanie mocno zielonych owoców (jabłka, gruszki) może być wspomaganie przez pewien okres w komorze lodówki.
- Cebulę, czosnek, imbir i inne warzywa korzeniowe należy przechowywać w ciemnym i chłodnym pomieszczeniu, a nie w lodówce.
- Kiedy w lodówce znajdzie się zepsuta żywność, należy ją wyrzucić. Kiedy zauważysz zgniłe jedzenie, wyczyść wnętrze lub akcesoria, które miały z nim kontakt, aby zapobiec zanieczyszczeniu.
- Duże garnki z jedzeniem, takie jak zupy lub gulasze, można rozłożyć w płytszych pojemnikach, aby szybko je schłodzić w lodówce. Duże kawałki gotowanego mięsa i cały drób powinny być podzielone na mniejsze kawałki w tym samym celu.

Codzienne użytkowanie

- Nie przechowuj nieopakowanej żywności w pobliżu jaj.
- Owoce i warzywa przechowuj oddzielnie w grupach: jabłka z jabłkami, marchew z marchewką. Owoce i warzywa wydzielają różne gazy, które mogą powodować pogorszenie stanu innych owoców i warzyw.
- Wymij liściaste warzywa z plastikowych torebek, zawiń je w ręcznik papierowy lub ściereczkę przed włożeniem do lodówki. Nie zapomnij ich wysuszyć przed włożeniem, jeśli zostały przepłukane lub zmoczone.
- Przechowuj owoce i warzywa podatne na wysychanie w perforowanych lub niezamkniętych plastikowych torebkach, aby utrzymać wilgotne środowisko, a jednocześnie umożliwić cyrkulację powietrza.
- Różne pokarmy powinny być umieszczone w różnych obszarach, zgodnie z ich właściwościami:

“Proszę sprawdzić odpowiednią klasę klimatyczną urządzenia podaną na tabliczce znamionowej. Jedną z poniższych informacji dotyczy Twojego urządzenia, zgodnie z klasą klimatyczną.”

- SN: Rozszerzony umiarkowany: Urządzenie chłodnicze przeznaczone jest do stosowania przy temperaturze otoczenia od 10°C do 32°C
- N: Umiarkowany: Urządzenie chłodnicze przeznaczone jest do stosowania przy temperaturze otoczenia od 16°C do 32°C
- ST: Subtropikalny: Urządzenie chłodnicze przeznaczone jest do stosowania przy temperaturze otoczenia od 16°C do 38°C
- Tel.: Tropikalny: Urządzenie chłodnicze przeznaczone jest do stosowania przy temperaturze otoczenia od 16°C do 43°C

Codzienne użytkowanie

PL Przechowywanie w komorze zamrażarki:

- Zaleca się utrzymanie ustawienia zamrażarki w temperaturze -20°C , z wyjątkiem ekstremalnych warunków otoczenia.
- 4-6 godzin przed zamrażaniem włącz funkcję szybkiego zamrażania, aby zapewnić szybsze zamrażanie.
- Gorące jedzenie musi zostać schłodzone do temperatury pokojowej, zanim będzie włożone do zamrażarki.
- Jedzenie w małych porcjach zamraża szybciej i łatwiej je potem rozmrozić i przygotować.
- Zaleca się zapakowanie jedzenia przed włożeniem go do zamrażarki.
- W celu uniknięcia przekroczenia okresu przechowywania, należy zapisać datę zamrożenia, termin przydatności do spożycia i nazwę produktu na opakowaniu, zgodnie z okresem przechowywania różnych produktów spożywczych.
- Nie przekraczaj okresu przechowywania zalecanego przez producenta żywności. Wyciągaj tylko wymaganą ilość żywności z zamrażarki.
- Zużyj rozmrożone jedzenie szybko. Rozmrożonej żywności nie można ponownie zamrozić chyba, że zostanie ugotowana. Nie jest bezpiecznie spożywać niegotowane, ponownie zamrożone świeże jedzenie.
- Podczas zamrażania świeżych produktów, nie powinno dojść do kontaktu z już zamrożonymi produktami. Może to spowodować rozmrożenie już zamrożonych kawałków.

Podczas przechowywania kupnych mrożonek, proszę przestrzegać następujących zaleceń:

- Zawsze przestrzegaj zaleceń producenta co do terminu przechowywania żywności. Nie należy przekraczać tych wskazówek!
- Staraj się, aby czas między zakupem a włożeniem do lodówki był jak najkrótszy, aby zachować jakość żywności.
- Kupuj mrożonki, które były przechowywane w temperaturze -18°C lub niższej.
- Unikaj kupowania żywności, która ma lód albo szron na opakowaniu - oznacza to, że produkt ten mógł być częściowo rozmrożony i ponownie zamrożony w pewnym momencie - a wzrost temperatury wpływa na jakość żywności.
- Zalecamy ustawienie temperatury 4°C dla komory świeżej żywności i -20°C dla komory zamrażarki, aby uzyskać lepsze efekty przechowywania żywności.
- Z wyjątkiem ekstremalnych warunków w otoczeniu, jeśli temperatura zostanie ustawiona na zalecane wartości $+4^{\circ}\text{C}/-20^{\circ}\text{C}$, ogólna świeżość zostanie przedłużona w komorze ze świeżą żywnością i w zamrażarce. Jeśli temperatura komory świeżej żywności jest ustawiona na niższą, świeże owoce i warzywa mogą zostać częściowo zamrożone lub narażone na uszkodzenie zimnem, a wyższy poziom temperatury może powodować szybsze psucie się szybko psującej się żywności (produkty mleczne, produkty mięsne).

Codzienne użytkowanie

Zamrażanie świeżych produktów

- Komora zamrażarki nadaje się do zamrażania świeżej żywności i przechowywania zamrożonej i głęboko mrożonej żywności przez długi czas.
- Umieść świeżą żywność do zamrożenia w dolnej komorze.
- Maksymalna ilość żywności, którą można zamrozić w ciągu 24 godzin, jest podana na tabliczce znamionowej.
- Proces zamrażania trwa 24 godziny: w tym czasie nie dodawaj innych produktów do zamrożenia.

Przechowywanie zamrożonej żywności

Przy pierwszym uruchomieniu lub po okresie nieużywania. Przed umieszczeniem produktu w komorze pozwól urządzeniu pracować przez co najmniej 2 godziny przy wyższych ustawieniach.

Ważne! W przypadku przypadkowego rozmrożenia, na przykład zasilanie zostało wyłączone na dłużej niż wartość pokazana na karcie charakterystyki technicznej w „czasie narastania”, rozmrożone jedzenie musi zostać szybko zużyte lub natychmiast ugotowane, a następnie ponownie zamrożone (po ugotowaniu) .

Rozmrażanie

Żywność głęboko zamrożoną lub zamrożoną, przed użyciem można rozmrozić w komorze zamrażarki lub w temperaturze pokojowej, w zależności od czasu dostępnego na tę czynność. Małe kawałki można nawet gotować w stanie zamrożonym bezpośrednio z zamrażarki. W takim przypadku gotowanie potrwa dłużej.

Foremki na kostki lodu

To urządzenie może być wyposażone w jedną lub więcej foremek do produkcji lodu.

Aksesoria

Ruchome półki

Ściany lodówki są wyposażone w szereg prowadnic, dzięki czemu półki można dowolnie ustawiać.



Umiejscowienie półek drzwiowych

Aby umożliwić przechowywanie opakowań żywności o różnych rozmiarach, półki drzwiowe można ustawić na różnych wysokościach. Aby dokonać tych regulacji, wykonaj następujące czynności: stopniowo wyciągnij półkę, ciągnąc w kierunku strzałek, a następnie zmień położenie w razie potrzeby.



Pomocne wskazówki i porady

Wskazówki dotyczące zamrażania

Aby pomóc Ci w pełni wykorzystać proces zamrażania, oto kilka ważnych wskazówek:

- maksymalna ilość żywności, którą można zamrozić w ciągu 24 godzin, jest podana na tabliczce znamionowej;
- proces zamrażania trwa 24 godziny. W tym okresie nie należy dodawać więcej żywności do zamrożenia;
- zamrażaj tylko najwyższej jakości, świeże i dokładnie umyte artykuły spożywcze;
- przygotowuj żywność w małych porcjach, aby umożliwić jej szybkie i całkowite zamrożenie, a następnie umożliwić rozmrożenie tylko wymaganej ilości;
- owiń żywność folią aluminiową lub polietylenem i upewnij się, że opakowania są szczelne;
- nie dopuść, aby świeża, niezamrożona żywność dotykała żywności już zamrożonej, unikając w ten sposób wzrostu jej temperatury;
- chude pokarmy przechowują się lepiej i dłużej niż tłuste; sól skraca czas przechowywania żywności;
- lody wodne, jeśli zostaną spożyte natychmiast po wyjęciu z zamrażalnika, mogą spowodować oparzenie szronem;
- wskazane jest umieszczenie daty zamrożenia na każdym opakowaniu, aby umożliwić wyjęcie z komory zamrażarki, może spowodować oparzenie szronem;
- wskazane jest umieszczenie daty zamrożenia na każdym indywidualnym opakowaniu, aby kontrolować czas przechowywania.

Wskazówki dotyczące przechowywania zamrożonej żywności

Aby uzyskać najlepszą wydajność tego urządzenia, należy:

- Upewnij się, że handlowo mrożone artykuły spożywcze były odpowiednio przechowywane przez detalistę;
- Upewnij się, że zamrożone produkty spożywcze są przenoszone ze sklepu spożywczego do zamrażarki w możliwie najkrótszym czasie;
- Nie otwieraj często drzwi ani nie pozostawiaj ich otwartych dłużej niż to absolutnie konieczne;
- Po rozmrożeniu żywność szybko się psuje i nie można jej ponownie zamrozić;
- Nie przekraczać okresu przechowywania wskazanego przez producenta żywności.

Wskazówki dotyczące chłodzenia świeżej żywności

Aby uzyskać najlepszą wydajność:

- Nie umieszczaj w lodówce ciepłego jedzenia, ani parujących cieczy
- Przykryj lub owiń jedzenie, szczególnie jeśli ma silny zapach

Wskazówki dotyczące chłodzenia

Przydatne wskazówki:

- Marka (wszystkie typy): zawiń w worki polietylenowe i umieść na szklanych półkach nad szufladą na warzywa.
- Dla bezpieczeństwa przechowuj w ten sposób maksymalnie jeden lub dwa dni.
- Gotowane potrawy, zimne potrawy, itp.: należy je przykryć i umieścić na dowolnej półce.
- Owoce i warzywa: należy je dokładnie wyczyścić i umieścić w specjalnej dostarczonej szufladzie (szufladach).
- masło i ser: należy je umieścić w specjalnych hermetycznych pojemnikach lub owinać folią aluminiową lub woreczkami polietylenowymi, aby wykluczyć jak najlepiej odciąż dopływ powietrza.
- Butelki z mlekiem: powinny mieć nakrętkę i powinny być przechowywane na półkach drzwiowych.
- Banany, ziemniaki, cebulę i czosnek, jeśli nie są zapakowane, nie wolno przechowywać w lodówce.

Czyszczenie

Ze względów higienicznych wnętrze urządzenia, w tym akcesoria wewnętrzne, należy regularnie czyścić.



Uwaga! Podczas czyszczenia urządzenie może nie być podłączone do sieci. Zagrożenie porażeniem elektrycznym! Przed czyszczeniem wyłącz urządzenie i wyjmij wtyczkę z gniazdka albo wyłącz urządzenie lub wyłącz bezpiecznik. Nigdy nie czyść urządzenia wytwornicą pary. Wilgoć może się zgromadzić w podzespołach elektrycznych, niebezpieczeństwo porażenia prądem! Gorące opary mogą prowadzić do uszkodzenia plastikowych części. Urządzenie musi być suche przed ponownym uruchomieniem.

Ważne! Olejki eteryczne i rozpuszczalniki organiczne mogą korodować części plastikowe, np. sok cytrynowy lub sok z skórki pomarańczowej, kwas masłowy, środek czyszczący zawierający kwas octowy.

- Nie pozwól, by takie substancje weszły w kontakt z urządzeniem.
- Nie wolno używać żadnych ściernych środków czyszczących.
- Wyciągnij jedzenie z zamrażarki. Przechowuj je w chłodnym miejscu, dobrze przykryte.
- Wyłącz urządzenie i wyjmij wtyczkę z gniazdka albo wyłącz urządzenie lub wyłącz bezpiecznik.
- Wyczyść urządzenie i akcesoria wewnętrzne szmatką i letnią wodą. Po oczyszczeniu przemyj świeżą wodą i wytrzyj do sucha.
- Po wyschnięciu wszystkiego ponownie uruchom urządzenie.

Codzienne użytkowanie

Rozwiązywanie problemów



Uwaga! Przed przystąpieniem do rozwiązywania problemów odłącz zasilanie. Tylko wykwalifikowany elektryk lub kompetentna osoba może wykonać czynności związane z rozwiązywaniem problemów, których nie ma w tej instrukcji.

Ważne! Podczas normalnego użytkowania słychać pewne dźwięki (sprężarka, obieg czynnika chłodniczego).

Problem	Możliwa przyczyna	Rozwiązanie
Urządzenie nie działa.	Wtyczka główna nie jest włożona do kontaktu lub jest luźna	Włóż wtyczkę do kontaktu.
	Bezpiecznik przepalił się lub jest uszkodzony	Sprawdź bezpiecznik, w razie potrzeby wymień.
	Gniazdko elektryczne jest uszkodzone	Awaryje sieci powinny być naprawiane przez elektryka.
Urządzenie zbyt mocno zamraża lub chłodzi	Ustawiona temperatura jest za niska lub urządzenie działa w trybach SUPER .	Tymczasowo przekręć regulator temperatury na wyższą temperaturę.
Żywność nie jest wystarczająco zamrożona.	Temperatura nie jest odpowiednio wyregulowana.	Patrz: początkowy fragment części Ustawienia temperatury.
	Drzwi były otwarte przez dłuższy czas.	Otwieraj drzwi tylko na tak długo, jak to konieczne.
Silne gromadzenie się szronu na uszczelce drzwi.	Duża ilość ciepłego jedzenia została umieszczona w urządzeniu w ciągu ostatnich 24 godzin.	Tymczasowo przekręć regulator temperatury na niższą temperaturę.
	Urządzenie znajduje się w pobliżu źródła ciepła.	Patrz: część poświęcona miejscu instalacji.
Niezwyczajne dźwięki	Uszczelka drzwi nie jest szczelna.	Ostrożnie rozgrzej przeciekające części uszczelki drzwi suszarką do włosów (na chłodnym ustawieniu). Jednocześnie ręcznie uformuj rozgrzaną uszczelkę drzwi, aby prawidłowo się osadziła.
	Urządzenie nie jest wypoziomowane.	Wyreguluj stopki.
Panele boczne są gorące	Urządzenie dotyka ściany lub innych przedmiotów.	Lekko przesunij urządzenie.
	Podzespół, np. rura z tyłu urządzenia, dotyka innej części urządzenia lub ściany.	W razie potrzeby ostrożnie wygnij element na bok.
	Jest to normalne. Wymiana ciepła odbywa się w panelach bocznych	W razie potrzeby załóż rękawiczki, by dotknąć paneli bocznych.

Jeśli usterka pojawi się ponownie, skontaktuj się z centrum serwisowym.

Dane te są niezbędne, aby pomóc Ci szybko i właściwie. Wpisz tutaj niezbędne dane, patrz: tabliczka znamionowa.



UTYLIZACJA URZĄDZENIA

Oznaczenie to wskazuje, że produkt ten nie powinien być utylizowany z innymi odpadkami domowymi po zakończeniu eksploatacji. Zużyte urządzenie należy zwrócić do oficjalnego punktu skupu i recyklingu urządzeń elektrycznych i elektronicznych. Aby znaleźć te punkty skupu, skontaktuj się z lokalnymi władzami lub sprzedawcą, u którego zakupiono urządzenie. Każde gospodarstwo domowe odgrywa ważną rolę w odzyskiwaniu i recyklingu starego urządzenia. Właściwa utylizacja zużytego urządzenia pomaga zapobiegać potencjalnym negatywnym konsekwencjom dla środowiska i zdrowia ludzi.

PL

ZASTRZEŻENIE/OSTRZEŻENIE

Niektóre (proste) awarie mogą być naprawione przez użytkownika końcowego bez obawy przed niebezpieczeństwem lub wynikającym z tego niebezpiecznego użytkownika, pod warunkiem, że naprawy zostaną wykonane w określonych granicach i zgodnie z następującymi instrukcjami (patrz rozdział „Samodzielna naprawa”).

Dlatego, o ile nie określono inaczej w rozdziale "Samodzielna naprawa", naprawy powinny być zlecane do profesjonalnych warsztatów w celu uniknięcia problemów związanych z bezpieczeństwem. Zarejestrowany profesjonalny podmiot zajmujący się naprawami to profesjonalny warsztat, któremu producent przyznał dostęp do instrukcji i wykazu części zamiennych produktu zgodnie z metodami opisanymi w aktach ustawodawczych zgodnie z dyrektywą 2009/125/WE.

Jednak tylko przedstawiciel serwisu (tj. autoryzowane profesjonalne warsztaty), z którym można skontaktować się pod numerem telefonu podanym w instrukcji obsługi/karcie gwarancyjnej lub za pośrednictwem autoryzowanego sprzedawcy, może świadczyć usługi na warunkach gwarancji. W związku z tym należy pamiętać, że naprawy wykonywane przez profesjonalne warsztaty (nieautoryzowane przez Beko) powodują utratę gwarancji.

Samodzielna naprawa

Użytkownik końcowy może samodzielnie naprawić następujące części zamienne: klamki, zawiasy drzwi, taçe, kosze i uszczelki drzwi (zaktualizowana lista jest również dostępna na support.beko.com od 1 marca 2021).

Ponadto, aby zapewnić bezpieczeństwo produktu i zapobiec ryzyku poważnych obrażeń, samodzielną naprawę należy wykonać

zgodnie ze wskazówkami zawartymi w instrukcji obsługi w rozdziale "Samodzielna naprawa" lub dostępnymi w support.beko.com. Dla własnego bezpieczeństwa, przed samodzielną naprawą, odłącz urządzenie od zasilania.

Naprawy i próby naprawy dokonywane przez użytkowników końcowych w przypadku części niewymienionych na liście i/lub nieprzestrzeganie wskazówek zawartych w rozdziale „Samodzielna naprawa” lub dostępnych w support.beko.com, mogą stanowić zagrożenie, którego nie można przypisać do Beko, oraz spowodują utratę gwarancji.

W związku z tym zdecydowanie zaleca się, aby użytkownicy końcowi powstrzymali się od podejmowania prób wykonywania napraw spoza wymienionego wykazu części zamiennych, kontaktując się w takich przypadkach z autoryzowanymi warsztatami lub profesjonalnymi warsztatami. Samodzielne próby naprawy mogą stwarzać zagrożenie i uszkodzić urządzenie, a następnie spowodować pożar, powódź, porażenie prądem i poważne obrażenia ciała.

Na przykład, ale nie tylko, następujące naprawy muszą zostać zlecone w autoryzowanych warsztatach lub zarejestrowanych profesjonalnych warsztatach: sprężarka, obwód chłodzenia, płyta główna, płyta falownika, tablica wyświetlacza itp.

Producent/sprzedawca nie ponosi odpowiedzialności w przypadku gdy użytkownik nie stosuje się do zaleceń.

Dostępność części zamiennych do zakupionej lodówki wynosi 10 lat.

Przez ten czas dostępne będą oryginalne części zamienne do prawidłowej eksploatacji lodówki.

Minimalny okres gwarancji na zakupioną lodówkę wynosi 24 miesiące.

Ten produkt jest wyposażony w źródło światła o klasie energetycznej "G".

Źródło światła w tym produkcie może być wymieniane wyłącznie przez profesjonalnych serwisantów.



Réfrigérateur

Manuel d'utilisation

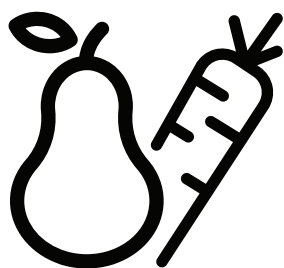

GNO5322XPN
GNO5323XPN
GNO5324XPN
GNO5322WN

FR

CE

i **INFORMATIONS**



ENERG



SUPPLIER'S NAME

MODEL IDENTIFIER (*)

A

A

Vous pouvez accéder aux informations relatives au modèle telles que sauvegardées dans la base de données des produits en entrant le site internet suivant et en recherchant l'identifiant de votre modèle (*) qui se trouve sur la vignette énergie

<https://eprel.ec.europa.eu/>

Consignes de sécurité



Pour votre sécurité et afin de garantir une bonne utilisation, lisez attentivement ce manuel d'utilisation, y compris les conseils et les avertissements y contenus avant l'installation et la première utilisation. Pour éviter des erreurs et des accidents inutiles, il est important de s'assurer que tout utilisateur de l'appareil se familiarise parfaitement avec son fonctionnement et ses dispositifs de sécurité. Conservez ce manuel et assurez-vous qu'il demeure avec l'appareil en cas de déplacement ou de vente, de sorte que tout utilisateur soit bien informé sur l'utilisation et les consignes de sécurité afférentes à l'appareil.

Pour garantir la sécurité des personnes et des biens, conservez et respectez les consignes de sécurité contenues dans ce manuel. Le fabricant décline toute responsabilité en cas de dommages dus au non-respect de ces consignes.







Sécurité des enfants et des personnes vulnérables

- Cet appareil peut être utilisé par des enfants âgés d'au minimum 8 ans, ainsi que par des personnes présentant des capacités physiques, sensorielles ou mentales réduites ou sans expérience et connaissances, si elles sont supervisées ou ont été formées à l'utilisation sûre de l'appareil et comprennent les risques encourus.
- Les enfants âgés entre 3 et 8 ans peuvent charger et décharger cet appareil.
- Les enfants doivent être surveillés afin de s'assurer qu'ils ne jouent pas avec l'appareil.
- Le nettoyage et l'entretien domestiques ne doivent pas être effectués par des enfants, à moins qu'ils soient âgés d'au minimum 8 ans et sont sous surveillance.
- Tenez tout emballage hors de la portée des enfants. Ils pourraient s'étouffer avec ces derniers.
- Avant de mettre l'appareil au rebut, débranchez l'appareil, coupez le cordon d'alimentation (le plus près possible de l'appareil) et retirez la porte pour éviter que les enfants qui jouent avec l'appareil ne subissent un choc électrique ou se retrouvent coincés à l'intérieur.
- Cet appareil est doté de joints de porte magnétiques. S'il remplace un appareil équipé d'un verrou à ressort, situé sur la porte ou le couvercle, assurez-vous de rendre ce verrou inutilisable avant de mettre l'appareil au rebut. Cela permet d'éviter que les enfants s'enferment dans l'appareil.

Consignes de sécurité générales

-  **AVERTISSEMENT !** Tenez les ouvertures d'aération du boîtier de l'appareil ou du modèle encastrable libres de toute obstruction.
-  **AVERTISSEMENT !** N'utilisez pas d'appareils mécaniques ou des moyens autres que ceux recommandés par le fabricant pour accélérer le processus de dégivrage.
-  **AVERTISSEMENT !** Évitez d'endommager le circuit réfrigérant.

Consignes de sécurité

-  **AVERTISSEMENT !** N'utilisez pas d'autres appareils électriques (par exemple, sorbetières) à l'intérieur d'appareils réfrigérants, sauf s'ils sont homologués pour cet usage par leur fabricant.
-  **AVERTISSEMENT !** Ne touchez pas l'ampoule si elle est restée allumée pendant une longue période, car elle peut être très chaude.¹⁾
-  **AVERTISSEMENT !** Lors du positionnement de l'appareil, assurez-vous que le cordon d'alimentation n'est pas coincé ou endommagé.
-  **AVERTISSEMENT !** N'installez pas plusieurs prises d'alimentation portatives ou blocs d'alimentation portatifs à l'arrière de l'appareil.
- Ne stockez pas des substances explosives comme les aérosols contenant un agent propulseur inflammable dans cet appareil.
- Le circuit de refroidissement de l'appareil contient de l'isobutane (R-600a), un gaz naturel offrant un haut niveau de compatibilité avec l'environnement, mais qui est inflammable.
- Pendant le transport et l'installation de l'appareil, assurez-vous qu'aucune pièce du circuit de refroidissement ne soit endommagée.
 - Le cas échéant, évitez les flammes nues et toute source d'allumage ;
 - aérez correctement la pièce où se trouve l'appareil.
- Il est dangereux de modifier/d'altérer les spécifications/l'appareil d'une quelconque façon. Un cordon d'alimentation endommagé peut causer un court-circuit, un incendie et/ou un choc électrique.
- Cet appareil est conçu pour une utilisation domestique et les endroits similaires, notamment :
 - les espaces de cuisine dans les boutiques, bureaux et autres environnements de travail ;
 - les maisons de campagne, les chambres d'hôtel, de motel et d'autres types de résidence ;
 - les chambres d'hôtes ;
 - les restaurants et les espaces semblables de vente au détail.
-  **AVERTISSEMENT !** Tout composant électrique (fiche, cordon d'alimentation, compresseur, etc.) doit être remplacé par un agent de service agréé ou un personnel d'entretien qualifié.
-  **AVERTISSEMENT !** L'ampoule fournie avec l'appareil est une « ampoule spécialement conçue à cet effet », utilisable uniquement avec l'appareil fourni. Cette « ampoule spéciale » n'est pas destinée à l'éclairage domestique.¹⁾

1) En cas de la présence d'une ampoule dans le compartiment.

- Évitez d'étirer le cordon d'alimentation.
- Assurez-vous que la fiche secteur ne soit pas écrasée ou endommagée par l'arrière de l'appareil. Une fiche secteur écrasée ou endommagée peut causer la surchauffe de l'appareil et un incendie.
- Vérifiez que la fiche secteur est facilement accessible.
- Évitez de tirer sur le cordon d'alimentation.
- Si la prise de la fiche secteur est desserrée, n'insérez pas cette dernière. Il existe un risque de choc électrique ou d'incendie.
- N'utilisez pas l'appareil si le diffuseur de l'ampoule d'éclairage est absent.
- Cet appareil est lourd. Soyez prudent lorsque vous le déplacez.
- Ne déplacez/touchez pas avec les mains humides/mouillées les produits congelés, car cela peut causer des abrasions cutanées ou des brûlures de congélation.
- Évitez une exposition prolongée de l'appareil à la lumière directe du soleil.

Utilisation quotidienne

- Ne posez pas d'éléments chauds sur les parties en plastique de l'appareil.
- Ne placez pas d'aliments directement contre la paroi arrière.
- Une fois décongelés, les aliments ne doivent jamais être recongelés.¹⁾
- Conservez les aliments emballés conformément aux instructions de leur fabricant.¹⁾
- Respectez scrupuleusement les conseils de conservation donnés par le fabricant de l'appareil. Reportez-vous aux instructions y relatives.
- Ne mettez pas des boissons gazeuses dans le compartiment congélateur, car la pression se formant à l'intérieur du contenant pourrait le faire éclater et endommager ainsi l'appareil.¹⁾
- Ne consommez pas certains produits tels que les bâtonnets glacés dès leur sortie de l'appareil, car ils peuvent provoquer des brûlures de congélation.¹⁾

Pour éviter la contamination des aliments, veuillez respecter les instructions suivantes :

- L'ouverture de la porte pendant de longues périodes peut provoquer une augmentation significative de la température à l'intérieur des compartiments de l'appareil.
- Nettoyer régulièrement les surfaces susceptibles d'entrer en contact avec les aliments ainsi que les systèmes de drainage accessibles.
- Nettoyer les réservoirs d'eau s'ils n'ont pas été utilisés depuis 48 h ; rincer le système d'eau raccordé à une alimentation en eau si l'eau n'a pas été prélevée depuis 5 jours.
- Conservez la viande et le poisson crus dans des contenants appropriés au réfrigérateur, de façon à ce qu'ils ne soient pas en contact avec d'autres aliments ou ne s'égouttent pas sur eux.
- Les compartiments à aliments surgelés deux étoiles (s'ils sont disponibles dans l'appareil) conviennent à la conservation des aliments pré-congelés, à la conservation ou à la fabrication de crème glacée et de glaçons.

1) En cas de l'existence d'un compartiment congélateur.

2) En cas de l'existence d'un compartiment de stockage de denrées alimentaires fraîches.

- Les compartiments une, deux et trois étoiles (s'ils sont disponibles dans l'appareil) ne conviennent pas à la congélation des aliments frais.
- Si l'appareil est laissé vide pendant de longues périodes, éteignez-le, dégivrez-le, nettoyez-le, séchez-le et laissez la porte ouverte pour éviter l'apparition de moisissures à l'intérieur.

Entretien et nettoyage

- Avant toute opération d'entretien, arrêtez l'appareil et débranchez-le de la prise de courant.
- N'utilisez pas des objets métalliques pour nettoyer l'appareil.
- N'utilisez pas des objets tranchants pour gratter la couche de givre. Utilisez un grattoir en plastique.¹⁾
- Contrôlez régulièrement l'orifice d'évacuation de l'eau de dégivrage dans le compartiment réfrigérateur. Nettoyez-le, en cas de besoin. Si l'orifice est bloqué, l'eau s'accumule au fond de l'appareil.²⁾

Installation

Important ! Avant de procéder aux branchements électriques, respectez scrupuleusement les instructions fournies dans les paragraphes y relatifs.

- Déballez l'appareil et vérifiez qu'il ne présente aucun dommage. Ne branchez pas l'appareil lorsqu'il est endommagé. Signalez immédiatement au magasin où vous avez acheté l'appareil les dommages éventuels. Dans ce cas, gardez l'emballage.
- Il est conseillé de patienter pendant au moins quatre heures avant de brancher l'appareil pour permettre à l'huile de retourner dans le compresseur.
- Assurez-vous que l'air circule correctement autour de l'appareil pour éviter qu'il ne surchauffe. Pour assurer une ventilation optimale, respectez les instructions de la section Installation.
- Dans la mesure du possible, placez l'appareil contre le mur pour éviter tout contact avec les pièces chaudes (compresseur, condenseur) ainsi que d'éventuelles brûlures.
- Ne placez pas l'appareil à proximité des radiateurs ou des cuisinières.
- Assurez-vous que la fiche secteur est facilement accessible, une fois l'installation terminée.

Entretien

- Tout travail d'électricité nécessitant un entretien de l'appareil doit être effectué par un électricien qualifié ou toute autre personne compétente.
- Les travaux d'entretien doivent être effectués par un centre de service agréé et seules les pièces originales doivent être utilisées.



Économie d'énergie

- Ne mettez pas des aliments chauds à l'intérieur de l'appareil ;
- Ne conservez pas les aliments collés les uns aux autres, étant donné que cela empêche la bonne circulation de l'air ;
- Assurez-vous que les aliments ne touchent pas l'arrière du (des) compartiment (s) ;
- En cas de panne électrique, n'ouvrez pas les portes du réfrigérateur ;
- N'ouvrez pas les portes trop fréquemment ;
- Ne laissez pas les portes de l'appareil ouvertes trop longtemps ;
- Ne réglez pas le thermostat à des températures très basses ;

Consignes de sécurité

- Il faut y conserver tous les accessoires, tels que les tiroirs, les étagères, les balcons, afin de réduire la consommation d'énergie.

Protection de l'environnement

 Cet appareil ne contient pas de gaz susceptibles de détruire la couche d'ozone ; que ce soit dans son circuit réfrigérant ou ses matériaux d'isolation. L'appareil ne doit pas être mis au rebut avec les ordures ménagères. La mousse isolante contient des gaz inflammables : l'appareil doit être mis au rebut conformément aux directives relatives à la mise au rebut des équipements que vous obtiendrez auprès de vos autorités locales. Évitez d'endommager le dispositif de refroidissement, notamment l'échangeur thermique. Les matériaux utilisés dans cet appareil identifiés par le symbole  sont recyclables.



Le symbole apposé sur l'appareil ou sur son emballage indique que ce produit ne doit pas être éliminé avec les ordures ménagères. Rendez-vous plutôt dans un point de collecte approprié pour le recyclage des équipements électriques et électroniques. En assurant la mise au rebut adéquate de ce produit, vous pourrez empêcher toute conséquence négative pour l'environnement et la santé humaine causée par l'élimination incorrecte de ce produit. Pour de plus amples informations sur le recyclage de cet appareil, veuillez contacter votre municipalité, votre service de traitement des déchets ménagers ou votre fournisseur.

Matériaux d'emballage

Les matériaux marqués du symbole sont recyclables. Veuillez mettre les emballages au rebut dans les conteneurs de collecte appropriés pour leur recyclage.

Mise au rebut de l'appareil

1. Débranchez la fiche secteur de la prise de courant.
2. Coupez les câbles électriques et mettez-les au rebut.



 **AVERTISSEMENT !** Lors de l'utilisation, l'entretien et la mise au rebut de l'appareil, veuillez faire attention au symbole défini comme étant le côté gauche, qui se trouve à l'arrière de l'appareil (panneau arrière ou compresseur).

Il indique un avertissement de risque d'incendie. Il existe des matières inflammables dans les conduites de frigorigène et le compresseur.

Veuillez vous éloigner de toute source d'incendie lors de l'utilisation, l'entretien et la mise au rebut.

Utilisation uotidienne

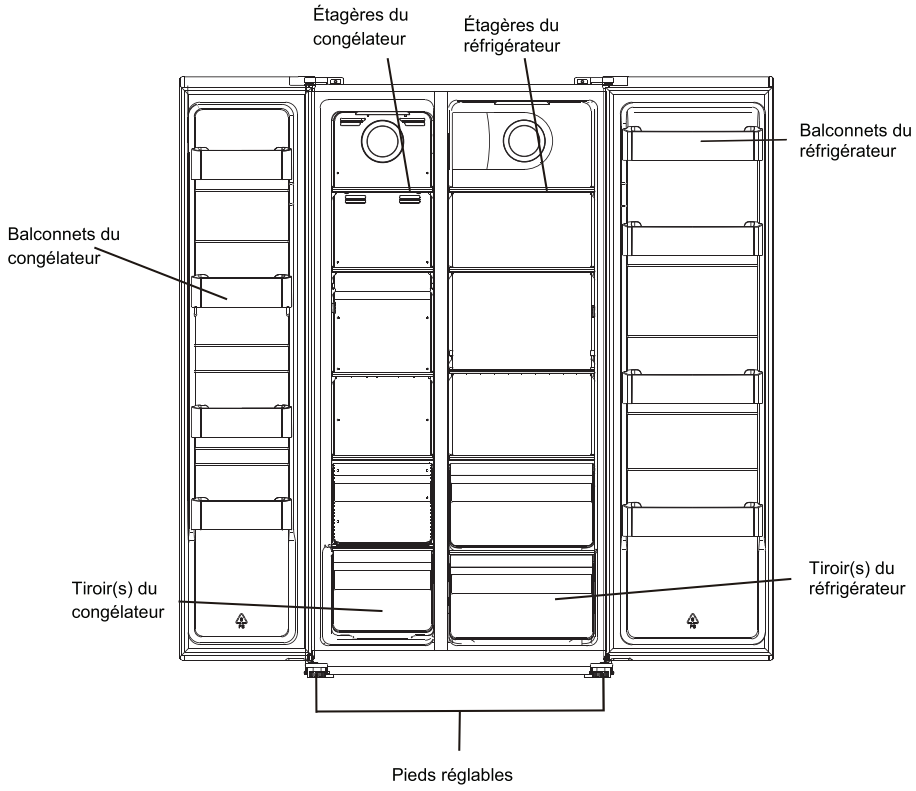

Remarque : L'image ci-dessus n'est utilisée qu'à titre indicatif. Le véritable appareil est probablement différent.

Utilisation quotidienne

Outils nécessaires : Tournevis Philips, tournevis à lame plate.

- Vérifiez que l'appareil est débranché et vide.
- Pour retirer la porte, faites basculer l'appareil vers l'arrière. Vous devez poser l'appareil sur un support solide pour qu'il ne glisse pas durant le processus de démontage de la porte.
- Toutes les pièces retirées doivent être conservées pour être utilisées lors de la réinstallation de la porte.
- Évitez de poser l'appareil horizontalement, car cela pourrait endommager le système de refroidissement.
- L'assemblage de l'appareil nécessite l'intervention de 2 personnes.

1. Dévissez le couvercle de la charnière avec un tournevis Philips.

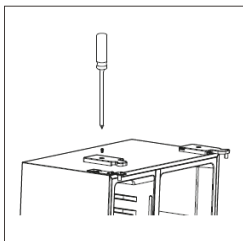

2. Débranchez le harnais.

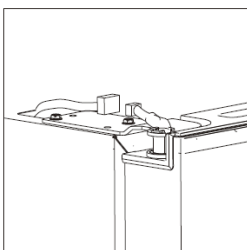

3. Dévissez la charnière supérieure.

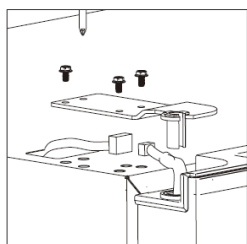

Utilisation uotidienne

4. Soulevez la porte et posez-la sur un chiffon doux. Enlevez ensuite l'autre porte en suivant le même processus.

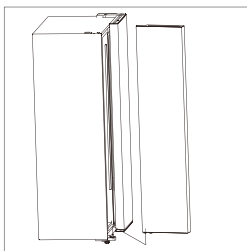

5. Dévissez les charnières inférieures.

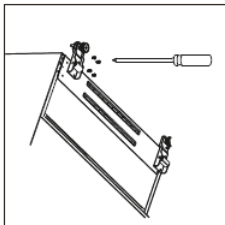

6. Une fois l'appareil positionné, installez les portes en suivant les étapes dans l'ordre inverse.

Caractéristiques de la pièce

- Choisissez un endroit sans exposition directe au soleil ;
- Choisissez un endroit suffisamment grand pour faciliter l'ouverture des portes du réfrigérateur ;
- Choisissez un endroit où le plancher est de niveau (ou presque) ;
- Laissez suffisamment d'espace pour installer le réfrigérateur sur une surface plane ;
- Laissez un espace libre à droite, à gauche, à l'arrière et en haut lors de l'installation. Cela vous permettra de réduire votre consommation d'énergie et maintenir vos factures d'électricité à un niveau plus bas.

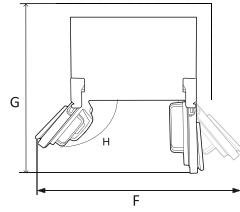
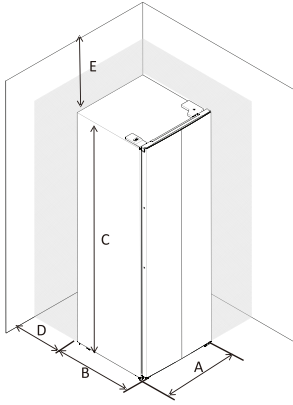

A	905
B	670
C	1770
D	min=50
E	min=50
F	1800
G	1560
H	135°

Poser bien droit le réfrigérateur

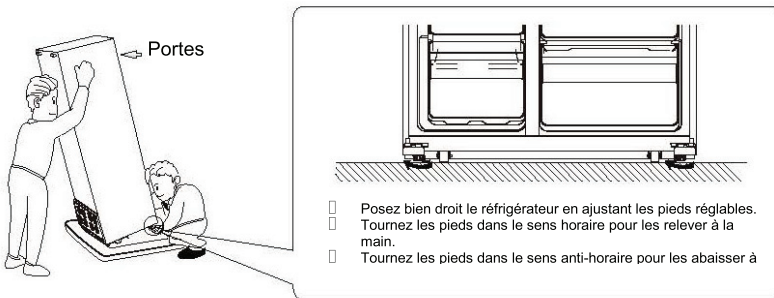

Utilisation quotidienne

Positionnement

Installez cet appareil dans un endroit où la température ambiante correspond à la classe climatique indiquée sur sa plaque signalétique : Convient aux appareils frigorifiques de classe climatique :

- tempérée prolongée : il s'agit d'un appareil frigorifique destiné à être utilisé à des températures ambiantes comprises entre 10 °C et 32 °C ; (SN)
- tempéré : ce réfrigérateur est destiné à être utilisé à des températures ambiantes comprises entre 16 °C et 32 °C ;(N)
- subtropical : cet appareil frigorifique est destiné à être utilisé à des températures ambiantes comprises entre 16 °C et 38 °C ;(ST)
- tropicale : cet appareil frigorifique est destiné à être utilisé à des températures ambiantes comprises entre 16 °C et 43 °C ;(T)

Emplacement

Installez l'appareil à bonne distance de toute source de chaleur telle que les radiateurs, les chauffe-eaux, la lumière directe du soleil, etc. Assurez-vous que l'air circule librement à l'arrière de l'armoire. Pour garantir un rendement optimal si l'appareil est installé sous un élément de mur suspendu, la distance minimale entre le haut de l'armoire et l'élément de mur doit être d'au moins 100 mm. Si possible, évitez de placer l'appareil sous des éléments de mur. Une mise à niveau précise se fait à l'aide d'un ou de plusieurs pieds réglables à la base de l'armoire. Cet appareil de réfrigération n'est pas destiné à être utilisé comme un appareil encastré ;



Avertissement ! Assurez-vous qu'il est possible de débrancher l'appareil de l'alimentation secteur ; toutefois la fiche doit être facilement accessible après l'installation.

Branchement électrique

Avant de brancher l'appareil, contrôlez si la tension et la fréquence indiquées sur la plaque signalétique correspondent à celles de votre alimentation électrique domestique. Cet appareil doit être mis à la terre. À cet effet, la fiche du cordon d'alimentation comporte un logement pour mise à la terre. Si l'alimentation électrique domestique n'est pas mise à la terre, branchez l'appareil sur une mise à la terre séparée conformément aux normes en vigueur, en demandant conseil à un électricien qualifié.

Le fabricant décline toute responsabilité en cas d'incident suite au non-respect des consignes de sécurité susmentionnées.

Cet appareil est conforme aux directives de la CEE.

Utilisation quotidienne

Utilisation du Panneau de Configuration

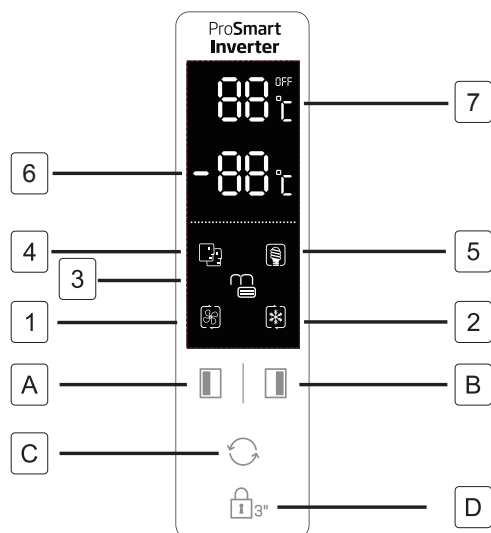

Boutons

- A** Appuyez sur ce bouton pour régler la température du compartiment congélateur (côté gauche) entre -14 °C et -22 °C.
- B** Appuyez sur ce bouton pour régler la température du compartiment réfrigérateur (côté droit) entre 2 °C et 8 °C ou sur « OFF ». Si vous réglez sur « OFF », le compartiment réfrigérateur s'éteint.
- C** Appuyez sur ce bouton pour sélectionner l'un des modes suivants : **SMART**, **ECO**, **SUPER REFROIDISSEMENT**, **SUPER CONGÉLATION** et **USER'S SETTING** (pour ce mode, aucun symbole ne s'affiche).
Appuyez sur le bouton **Lock 3** et maintenez-le enfoncé pendant 3 secondes pour verrouiller les autres trois boutons.
- D** Appuyez sur ce bouton et maintenez-le enfoncé pendant 1 seconde pour déverrouiller les autres trois boutons.

Affichage

- 1** Le mode **SUPER RÉFRIGÉRATION** compartiment de refroidissement est refroidi à la température la plus basse, comme prévu. Le réglage de la température est rétabli au mode de réglage précédent de l'utilisateur après environ 2,5 heures.
- 2** Le mode **SUPER CONGÉLATION** compartiment de refroidissement est refroidi à la température la plus basse, comme prévu. Le réglage de la température est rétabli au mode de réglage précédent de l'utilisateur après environ 50 heures.
Conseils: il est préférable d'activer le mode **SUPER CONGÉLATEUR** 24 heures à l'avance avant de placer une grande quantité d'aliments dans le compartiment congélateur.
- 3** Le symbole **LOCK** (verrouillage) s'allume lorsque les boutons sont verrouillés.
- 4** Lorsque le réfrigérateur est en mode **SMART**, il règle automatiquement la température de deux compartiments en fonction de la température interne et de la température ambiante.

Utilisation uotidienne

Utilisation du Panneau de Configuration

- 5 Lorsqu'il est en mode **ECO**, il fonctionne avec la consommation d'énergie la plus faible.
- 6 Affiche la température de consigne du compartiment congélateur.
- 7 Affiche la température de consigne du compartiment réfrigérateur.
- 8 Le verrouillage des enfants ne fonctionne pas depuis une panne de courant. La sécurité enfant sera automatiquement validée après 25 secondes depuis la dernière opération. Après 2 minutes depuis la dernière opération, le panneau d'affichage s'éteint automatiquement.
- 9 Certaines fonctions sont impossibles à appliquer sur ce modèle.

Alarme d'ouverture de porte

Si une porte reste ouverte pendant 90 secondes, une alarme périodique se déclenche jusqu'à ce que la porte soit fermée.

Utilisation quotidienne

Première utilisation

Nettoyage de l'intérieur

Avant d'utiliser l'appareil pour la première fois, nettoyez l'intérieur et tous les accessoires avec de l'eau tiède et du savon neutre pour supprimer toute odeur de neuf, puis séchez-les soigneusement.

Important ! N'utilisez pas de détergents ou de poudre à récurer pour ne pas abîmer la finition.

Utilisation quotidienne

Aliment	Emplacement
Les œufs	Casier de porte
Produits laitiers (beurre, fromage)	Si disponible, compartiment bio-fraîcheur ou compartiment de réfrigération Étagères les plus basses
Fruits, légumes et salade	Boîte de fruits et légumes, bac à légumes, bac à légumes ou EverFresh+ (si disponible)
Viande fraîche, volaille, poisson frais, saucisses, aliments cuits	Si disponible, compartiment bio-fraîcheur ou compartiment de réfrigération Étagère la plus basse
Aliments prêts à consommer, produits emballés, conserves, produits marinés	Étagères supérieures ou support de porte
Boissons, bouteilles, condiments, snacks	Casier de porte
Les restes	Étagères du milieu

Utilisation quotidienne

FR Conseils pour le stockage des aliments

frais:

Stockage dans le compartiment des aliments frais :

- Conservez votre réfrigérateur à la température recommandée de 4°C.
- Les aliments à conserver doivent être bien couverts pour éviter les odeurs ou une altération du goût.
- Ne conservez pas de quantités excessives d'aliments dans votre réfrigérateur. Laissez des espaces entre les aliments pour permettre à l'air froid de circuler autour d'eux afin d'obtenir un refroidissement meilleur et plus homogène.
- Pour permettre des ouvertures de porte plus courtes, les aliments consommés quotidiennement devraient être rangés à l'avant de l'étagère.
- Si les fruits tropicaux non mûrs (mangue, melon, papaye, banane, ananas) sont conservés au réfrigérateur, le processus de vieillissement peut être accéléré et n'est pas conseillé car il entraîne des temps de conservation plus courts. Cependant, la maturation des fruits fortement verts (pomme, poire) peut être favorisée pendant un certain temps dans le compartiment réfrigérateur.
- Les oignons, l'ail, le gingembre et les autres légumes-racines doivent être conservés dans un endroit sombre et frais, et non au réfrigérateur.
- Lorsqu'un aliment avarié à l'intérieur du réfrigérateur est réalisé, il doit être jeté. Si vous remarquez des aliments pourris, veuillez nettoyer la doublure intérieure ou les accessoires qui ont été en contact afin d'éviter toute contamination.
- Les grands pots d'aliments, comme les soupes ou les ragoûts, peuvent être divisés en contenants peu profonds pour les refroidir rapidement dans le réfrigérateur. Les gros morceaux de viande cuite et la volaille entière devraient être divisés en plus petits morceaux dans le même but.
- Ne conservez pas les aliments non emballés à proximité des œufs.
- Conservez les fruits et les légumes séparément et conservez-les avec des pommes avec des pommes et des carottes avec des carottes. Les fruits et les légumes dégagent différents gaz qui peuvent en détériorer d'autres.

- Laissez un espace entre les aliments et les parois intérieures, ce qui permet à l'air de circuler. Si vous rangez les aliments contre la paroi arrière, ils pourraient geler contre la paroi arrière.
 - Les aliments chauds et cuits doivent être refroidis à température ambiante avant d'être entreposés dans l'appareil. Ensuite, les aliments chauds peuvent être conservés dans les étagères inférieures de votre réfrigérateur. Veuillez ne pas mettre d'aliments chauds à proximité d'aliments hautement périssables.
 - Décongelez vos aliments congelés dans le compartiment des aliments frais. De cette façon, vous pouvez utiliser les aliments congelés pour refroidir le compartiment des aliments frais et économiser de l'énergie.
 - Sortez les légumes verts feuillus des sacs de plastique, enveloppez-les dans un essuie-tout ou un torchon avant de les conserver au réfrigérateur. N'oubliez pas de les sécher s'ils sont rincés ou mouillés avant de les ranger.
 - Conservez les fruits et les légumes susceptibles de se dessécher dans des sacs de plastique perforés ou non scellés pour maintenir un environnement humide tout en permettant à l'air de circuler.
 - Les aliments différents doivent se conserver dans des rayons différents en fonction de leurs caractéristiques :
- "Veuillez vérifier la Classe Climatique de votre appareil indiquée sur la plaque signalétique. L'une des informations ci-dessous est valable pour votre appareil selon la Classe Climatique nominale."
- SN: Tempéré Prolongé : Cet appareil frigorifique est destiné à être utilisé à des températures ambiantes allant de 10°C à 32°C.
 - N: Tempéré: Cet appareil frigorifique est destiné à être utilisé à des températures ambiantes allant de 16°C à 32°C.
 - ST: Subtropical : Cet appareil frigorifique est destiné à être utilisé à des températures ambiantes allant de 16°C à 38°C.
 - T: Tropical: Cet appareil frigorifique est destiné à être utilisé à des températures ambiantes allant de 16°C à 43°C.

Utilisation quotidienne

FR Stockage dans le compartiment du congélateur :

- Il est recommandé de maintenir le réglage du congélateur à -20 °C, sauf dans des conditions ambiantes extrêmes.
- 4-6 heures avant la congélation activez la fonction de congélation rapide pour une congélation plus rapide.
- Les aliments chauds doivent être refroidis à la température ambiante avant de les conserver dans le congélateur.
- Les aliments découpés en petits morceaux se congèlent plus rapidement et se dégivrent aussi facilement pour la cuisson.
- Il vaut mieux conditionner les aliments avant de les conserver dans le congélateur.
- Pour éviter de dépasser le temps de conservation, veuillez inscrire la date de congélation, l'heure et le nom de l'aliment sur l'emballage en fonction des temps de conservation des différents aliments.
- Ne pas dépasser les durées d'entreposage recommandées par les fabricants de produits alimentaires. Ne sortez que la quantité d'aliments nécessaire du congélateur.
- Consommez rapidement les aliments décongelés. Les aliments décongelés ne peuvent être recongelés que s'ils sont cuits. Il n'est pas sécuritaire de consommer des aliments frais recongelés non cuits.
- Lorsque vous congelez des aliments frais, évitez de les mettre contre des aliments déjà congelés. Cela peut causer la décongélation de morceaux déjà congelés.

Lorsque vous conservez les aliments

surgelés, veuillez suivre les instructions suivantes :

- Suivez toujours les instructions des fabricants concernant le temps de conservation de ces aliments. Ne dépassez pas ces délais !
- Faites en sorte que le temps entre l'achat et la conservation soit le plus court possible pour préserver la qualité de l'aliment.
- Achetez les aliments surgelés qui peuvent se conserver à une température de -18 °C ou moins.
- Évitez d'acheter des aliments qui ont du givre ou de la glace sur l'emballage - Cela indique que ces aliments ont été partiellement décongelés puis recongelés à un moment donné - la montée de température affecte la qualité des aliments.
- Nous recommandons un réglage de température de 4°C pour le compartiment des aliments frais et de -20°C pour le compartiment congélateur afin d'obtenir une meilleure conservation des aliments.
- À l'exception des conditions extrêmes en milieu ambiant, si la température est réglée à des valeurs recommandées de +4°C/-20°C, la fraîcheur globale sera prolongée dans les compartiments des aliments frais et des congélateurs. Si la température du compartiment des aliments frais est réglée à une température plus froide, les fruits et légumes frais peuvent être partiellement congelés ou exposés à des dommages causés par le froid, tandis qu'une température plus chaude peut causer une détérioration plus rapide des aliments hautement périssables (produits laitiers, produits de viande).

Utilisation quotidienne

Congélation des aliments frais

- Le compartiment congélateur est idéal pour congeler des denrées fraîches et conserver à long terme des aliments surgelés ou congelés.
- Placez les aliments frais à congeler dans le compartiment inférieur.
- La quantité maximale d'aliments pouvant être congelée en 24 heures est indiquée sur la plaque signalétique.
- Le processus de congélation dure 24 heures : vous ne devez ajouter aucun autre aliment à congeler au cours de cette période.

Conservation d'aliments congelés

À la mise en service ou après un arrêt prolongé, faites fonctionner l'appareil pendant au moins 2 heures à la température maximale, avant d'introduire les produits dans le compartiment congélateur.

Important ! En cas de dégivrage accidentel, dû par exemple à une panne de courant, si la panne doit se prolonger plus longtemps qu'il n'est indiqué à la rubrique « temps d'augmentation » dans la section intitulée « Caractéristiques techniques », consommez les aliments décongelés le plus rapidement possible ou recongelez-les après les avoir cuits (une fois refroidis).

Décongélation

Vous pouvez décongeler les aliments surgelés ou congelés dans le compartiment réfrigérateur ou à température ambiante, avant de les utiliser, en fonction du temps disponible pour cette opération.

Les petits morceaux peuvent même être cuits sans décongélation préalable, venant directement du réfrigérateur. Dans ce cas, la cuisson est plus longue.

Accessoires

Clayettes amovibles

Plusieurs glissières ont été installées sur les parois du réfrigérateur pour vous permettre de placer les clayettes comme vous le souhaitez.



Emplacement des balconnets de porte

Selon la taille des emballages des aliments conservés, vous pouvez positionner les balconnets de porte à différentes hauteurs. Pour effectuer ces réglages, procédez comme suit : tirez progressivement le balconnet dans le sens de la flèche jusqu'à ce qu'il sorte, puis repositionnez-le.



Conseils

Conseils pour la congélation

Voici quelques conseils importants pour obtenir un processus de congélation optimal :

- la quantité maximale d'aliments pouvant être congelés en 24 heures est indiquée sur la plaque signalétique ;
- le processus de congélation dure 24 heures ; n'ajoutez pas d'autres aliments à congeler pendant cette période ;
- congelez uniquement des aliments de bonne qualité, frais et bien nettoyés ;
- emballez les aliments dans des petits paquets pour une congélation rapide et complète, de sorte à pouvoir décongeler uniquement la quantité nécessaire à la consommation ;
- enveloppez les aliments dans des feuilles d'aluminium ou des sachets en plastique et assurez-vous que les emballages sont étanches ;
- ne laissez pas des aliments frais ou non congelés au contact de ceux déjà congelés, afin d'éviter une hausse de la température de ces derniers ;
- les aliments maigres se conservent mieux et plus longtemps que les aliments gras ; le sel réduit la durée de conservation des aliments ;
- ne consommez pas les bâtonnets glacés tout de suite après les avoir sortis du congélateur. Leur température très basse peut causer des brûlures de congélation ;
- il est recommandé d'indiquer sur chaque paquet la date de congélation, afin de pouvoir le retirer du compartiment congélateur et éviter tout risque de brûlures de congélation ;
- il est recommandé d'indiquer sur chaque paquet la date de congélation, afin de pouvoir contrôler le temps d'entreposage.

Conseils relatifs au stockage des aliments congelés

Pour obtenir les meilleures performances de cet appareil, vous devez : vous assurer que les aliments congelés à des fins commerciales ont été entreposés de façon adéquate par le détaillant ; vous assurer que les aliments congelés sont transférés du magasin au congélateur dans les plus brefs délais ; éviter d'ouvrir la porte fréquemment ou la laisser ouverte plus longtemps que cela n'est absolument nécessaire.

Une fois décongelés, les aliments se détériorent rapidement et ne peuvent pas être recongelés. Évitez de dépasser la période de stockage indiquée par le fabricant de produits alimentaires.

Conseils relatifs à la réfrigération d'aliments frais

Pour obtenir les meilleures performances :

- Ne conservez pas les aliments chauds ou les liquides qui s'évaporent dans le réfrigérateur
- Couvrez ou enveloppez les aliments s'ils possèdent une saveur intense

Conseils pour la réfrigération

Conseils utiles :

- Viande (tous les types) : enveloppez-la dans les sacs de polyéthylène et placez-la sur les clayettes en verre situées au-dessus du bac à légumes.
- Pour des raisons de sécurité, conservez-les ainsi seulement pendant un à deux jours au maximum.
- Aliments cuits, plats froids, etc. : couvrez-les et rangez-les sur une clayette.
- Fruits et légumes : nettoyez-les soigneusement et rangez-les dans le(s) bac(s) à légumes fourni(s).
- beurre et fromage : rangez-les dans des récipients étanches spéciaux ou enveloppez-les dans du papier d'aluminium ou des sacs de polyéthylène pour emmagasiner le moins d'air possible.
- Lait en bouteille : bouchez-le et rangez-le dans le balconnet de porte réservé aux bouteilles.
- Ne conservez pas la banane, les pommes de terre, l'oignon et l'ail au réfrigérateur s'ils ne sont pas emballés.

Nettoyage

Pour des raisons d'hygiène, nettoyez régulièrement l'intérieur de l'appareil et les accessoires internes.



Attention ! Ne branchez pas l'appareil sur le secteur pendant le nettoyage. Risque de choc électrique ! Avant de procéder au nettoyage, arrêtez l'appareil et débranchez-le de l'alimentation électrique, ou arrêtez le disjoncteur ou éteignez le fusible. Ne nettoyez jamais l'appareil à l'aide d'un nettoyeur vapeur. L'humidité accumulée dans les composants électriques peut causer un risque de choc électrique ! Les vapeurs chaudes peuvent endommager les pièces en plastique. Faites sécher l'appareil avant de le remettre en service.

Important ! Les huiles essentielles et les solvants organiques peuvent attaquer les pièces en plastique, par exemple le jus de citron ou le jus extrait de la pelure d'orange, l'acide butyrique, les nettoyeurs qui contiennent l'acide acétique.

Utilisation quotidienne

- Ne laissez pas de telles substances entrer en contact avec les pièces de l'appareil.
- N'utilisez pas des nettoyants abrasifs
- Retirez les aliments du congélateur. Rangez-les dans un endroit frais et bien couvert.
- Arrêtez l'appareil et débranchez-le de l'alimentation électrique, ou arrêtez le disjoncteur ou éteignez le fusible.
- Nettoyez l'appareil et ses accessoires internes à l'aide d'un chiffon et de l'eau tiède. Après le nettoyage, essuyez avec de l'eau fraîche et faites sécher.
- Une fois l'appareil et ses accessoires secs, remettez-le en service.

Dépannage



Attention ! Débranchez l'alimentation électrique avant tout dépannage. Tout problème non mentionné dans le présent manuel doit être exclusivement confié à un électricien qualifié ou à une personne compétente.

Important ! L'appareil émet certains bruits pendant son fonctionnement (compresseur, circuit réfrigérant).

Problème	Causes possibles	Solution
L'appareil ne fonctionne pas.	La fiche secteur n'est pas branchée ou n'est pas correctement branchée sur la prise.	Branchez-la correctement.
	Le fusible a sauté ou est défectueux	Vérifiez-le et remplacez-le, si nécessaire.
	La prise est défectueuse	Contactez un électricien en cas de problème sur le secteur.
	La température n'est pas bien réglée.	Consultez la section Réglage de température initiale.
Les aliments sont très chauds.	La porte est restée ouverte pendant une période prolongée.	Ouvrez-la uniquement aussi longtemps que nécessaire.
L'appareil est très froid	Une grande quantité d'aliments chauds a été placée dans l'appareil dans les dernières 24 heures.	Tournez temporairement le bouton de régulation de température vers un réglage plus froid.
	L'appareil est à proximité d'une source de chaleur.	Consultez la section Site d'installation.
	La température réglée est trop élevée.	Tournez temporairement le bouton de régulation de température vers un réglage plus chaud.
Bruits inhabituels	L'appareil n'est pas équilibré.	Réajustez les pieds.
	L'appareil est en contact avec le mur ou d'autres objets.	Déplacez-le légèrement.
	Un composant, par exemple un tuyau, situé à l'arrière de l'appareil est en contact avec une autre pièce de l'appareil ou le mur.	Si nécessaire, pliez le composant avec précaution.
Présence de l'eau sur le sol	L'orifice d'évacuation d'eau est obstrué.	Reportez-vous à la section Nettoyage et entretien.
Les panneaux latéraux chauffent	Ce phénomène est normal. L'échangeur thermique se trouve dans les panneaux latéraux	Au besoin, portez des gants avant de toucher les panneaux latéraux.

Si le problème persiste, contactez le centre de service.

MISE AU REBUT



Ce symbole indique que cet appareil ne doit pas être mis au rebut avec les ordures ménagères à la fin de sa durée de vie. Les appareils usagés doivent être retournés au point de collecte officiel pour le recyclage des dispositifs électriques et électroniques. Pour trouver ces systèmes de collecte, veuillez contacter les autorités locales ou le détaillant à l'endroit où l'appareil a été acheté. Chaque ménage joue un rôle important dans la récupération et le recyclage des vieux appareils ménagers. La mise au rebut appropriée des appareils usagés permet de prévenir les conséquences négatives potentielles pour l'environnement et la santé humaine.

FR

CLAUDE DE NON-RESPONSABILITÉ / AVERTISSEMENT

Il est possible de remédier à certaines défaillances (simples) de manière adéquate par l'utilisateur final sans qu'il y ait de problème de sécurité ou d'utilisation dangereuse, à condition qu'elles soient effectuées dans les limites et conformément aux instructions suivantes (voir la section « Auto-réparation »).

Dès lors, sauf autorisation contraire dans la section « Auto-réparation » ci-dessous, les réparations doivent être adressées à des réparateurs professionnels agréés afin d'éviter les problèmes de sécurité. Un réparateur professionnel agréé est un réparateur professionnel à qui le fabricant a donné accès aux instructions et à la liste des pièces détachées de ce produit selon les méthodes décrites dans les actes législatifs en application de la directive 2009/125/CE.

Par contre, tel que mentionné dans le manuel d'utilisation/carte de garantie, seul l'agent de service (c'est-à-dire les réparateurs professionnels agréés) que vous pouvez joindre au numéro de téléphone indiqué dans le manuel d'utilisation/carte de garantie ou par l'intermédiaire de votre revendeur agréé peut fournir un service dans le cadre des conditions de garantie. Par conséquent, veuillez noter que les réparations effectuées Beko par des réparateurs professionnels (qui ne sont pas autorisés par) annuleront la garantie.

Auto-réparation

L'utilisateur final peut lui-même réparer les pièces de rechange ci-après : poignées de porte, charnières de porte, plateaux, paniers et joints de porte (une liste mise à jour est également disponible à l'adresse support.beko.com au 1er mars 2021).

En outre, pour garantir la sécurité du produit et éviter tout risque de blessure grave, l'auto-réparation mentionnée doit être effectuée en suivant les instructions du manuel

d'utilisation pour l'auto-réparation ou qui sont disponibles dans support.beko.com. Pour votre sécurité, débranchez le produit avant de tenter toute auto-réparation.

Les réparations et tentatives de réparation par les utilisateurs finaux pour les pièces ne figurant pas dans cette liste et/ou ne suivant pas les instructions des manuels d'utilisation pour l'auto-réparation ou qui sont disponibles dans support.beko.com, pourrait donner lieu à des problèmes de sécurité non imputables à Beko, et annulera la garantie du produit.

Il est donc fortement recommandé aux utilisateurs finaux de s'abstenir de tenter d'effectuer des réparations ne figurant pas sur la liste des pièces de rechange mentionnée, en s'adressant dans ce cas à des réparateurs professionnels autorisés ou à des réparateurs professionnels agréés. Au contraire, de telles tentatives de la part des utilisateurs finaux peuvent causer des problèmes de sécurité et endommager le produit et, par la suite, provoquer un incendie, une inondation, une électrocution et des blessures corporelles graves.

Sans être exhaustives, les réparations suivantes par exemple doivent être effectuées par des personnes qualifiées : les réparateurs professionnels ou les réparateurs professionnels agréés : compresseur, circuit de refroidissement, carte mère, carte de convertisseur, carte d'affichage, etc.

Le fabricant/vendeur ne peut être tenu responsable dans tous les cas où les utilisateurs finaux ne se conforment pas à ce qui précède.

La disponibilité des pièces de rechange du réfrigérateur que vous avez acheté est de 10 ans.

Pendant cette période, des pièces de rechange originales seront disponibles pour faire fonctionner correctement le réfrigérateur.

La durée minimale de garantie du réfrigérateur que vous avez acheté est de 24 mois.

Cet appareil est doté d'une source d'éclairage de classe énergétique "G".

Seuls des réparateurs qualifiés sont autorisés à procéder au remplacement de la source d'éclairage de cet appareil.



Points de collecte sur www.quefairedemesdechets.fr
Privilégiez la réparation ou le don de votre appareil !

beko

Koelkast



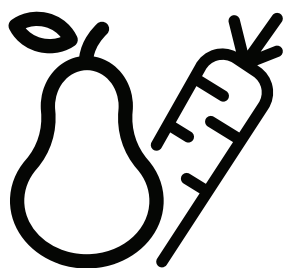

Handleiding



GNO5322XPN
GNO5323XPN
GNO5324XPN
GNO5322WN

NL

CE

i INFORMATIE	
  SUPPLIER'S NAME:  MODEL IDENTIFIER:  (*)	De informatie van het model zoals opgeslagen in de product-databank is toegankelijk op de onderstaande website. Zoek uw model identificatie (*) vermeld op het energielabel. https://eprel.ec.europa.eu/

Veiligheidsinformatie

Uit veiligheidsoverwegingen en om zeker te zijn dat het apparaat correct wordt gebruikt, moet u voor de installatie en de eerste ingebruikname deze handleiding en de hints en waarschuwingen zorgvuldig lezen. Om onnodige vergissingen en ongelukken te voorkomen, is het van essentieel belang ervoor te zorgen dat alle personen die het apparaat gebruiken volledig vertrouwd zijn met de werking en de veiligheidsfuncties. Bewaar deze instructies en zorg ervoor dat ze bij het apparaat blijven wanneer het wordt verhuisd of verkocht zodat iedereen die het gebruikt tijdens de levensduur correct op de hoogte is over het gebruik en de veiligheid van het apparaat.

Voor de veiligheid van personen en eigendom moet u de voorzorgsmaatregelen vermeld in deze handleiding volgen aangezien de fabrikant niet verantwoordelijk kan worden gesteld voor schade veroorzaakt door nalatigheid.

De veiligheid van kinderen en kwetsbare personen

- Dit apparaat mag worden gebruikt door kinderen van 8 jaar en ouder en personen met een verminderde fysiek, gevoelsmatig en mentaal vermogen of een gebrek aan ervaring en kennis als ze onder toezicht staan of instructies krijgen met betrekking tot het veilige gebruik van het apparaat en de betrokken risico's.
- Kinderen van 3 tot 8 jaar oud mogen dit apparaat laden en lossen.
- Kinderen moeten onder toezicht staan om zeker te zijn dat ze niet spelen met dit apparaat.
- De reiniging en het onderhoud mag niet worden uitgevoerd door kinderen tenzij ze 8 jaar of ouder zijn en onder toezicht staan.
- Bewaar alle verpakking uit de buurt van kinderen. Er bestaat een verstikkingsgevaar.
- Als u het apparaat weggooit, moet u de stekker uit het stopcontact verwijderen, het netsnoer doorsnijden (zo dicht mogelijk bij het apparaat) en de deur verwijderen om te voorkomen dat kinderen een elektrische schok kunnen krijgen of zich insluiten in het apparaat.
- Als dit apparaat met magnetische deurafdichtingen een ouder apparaat moet vervangen die een verend slot hebben op de deur moet u ervoor zorgen dat dit slot onbruikbaar wordt gemaakt voor u het oude apparaat verwijdert. Zo voorkomt u dat kinderen er in gekneld kunnen raken.

Algemene veiligheid

 **WAARSCHUWING!** Houd de ventilatieopeningen in de behuizing of de ingebouwde structuur vrij van obstructies.

 **WAARSCHUWING!** Gebruik geen mechanische apparaten of andere middelen om het ontdooiproces te versnellen behalve de middelen aanbevolen door de fabrikant.

 **WAARSCHUWING!** Beschadig het koelmiddelcircuit niet.

Veiligheidsinformatie

 **WAARSCHUWING!** Gebruik geen andere apparaten (zoals roomijsmachines) in koelapparaten, tenzij ze zijn goedgekeurd voor dit doeleinde door de fabrikant.

 **WAARSCHUWING!** Raak de lamp niet aan als ze gedurende een lange periode is ingeschakeld omdat ze heel warm kan zijn.¹⁾

 **WAARSCHUWING!** Wanneer u het apparaat plaatst, moet u ervoor zorgen dat het netsnoer niet geklemd of beschadigd wordt.

 **WAARSCHUWING!** Gebruik geen meerdere draagbare stopcontacten of draagbare voedingen aan de achterzijde van het apparaat.

- U mag geen explosieve stoffen opslaan zoals een aerosol met een ontvlambaar drijfgas in dit apparaat.
- Het koelmiddel isobutaan (R-600a) is omvat in het koelcircuit van het apparaat, een natuurlijk gas met een hoog niveau van milieucompatibiliteit die echter wel ontvlambaar is.
- Tijdens het transport en de installatie van het apparaat moet u ervoor zorgen dat geen enkel van de onderdelen van het koelcircuit wordt beschadigd.
 - Vermijd open vlammen en ontstekingsbronnen
 - Ventileer de kamer waar het apparaat is geplaatst grondig.
- Het is gevaarlijk de specificaties te veranderen of dit product te wijzigen op welke wijze dan ook. Elke schade aan het netsnoer kan een kortsluiting, brand en/of elektrische schokken veroorzaken.
- Dit apparaat is bedoeld voor huishoudelijk gebruik en gelijkaardige toepassingen zoals
 - personeelskeuken in winkels, kantoren en andere professionele omgevingen,
 - boerderijen en door klanten in hotels, motels en andere residentiële omgevingen
 - bed and breakfast omgevingen;
 - catering en gelijkaardige niet-detailhandel toepassingen.

 **WAARSCHUWING!** Alle elektrische onderdelen (stekker, netsnoer, compressor, etc.) moeten worden vervangen door een gecertificeerde service agent of gekwalificeerd onderhoudspersoneel.

 **WAARSCHUWING!** De lamp die wordt geleverd met dit apparaat is een "lamp voor speciaal gebruik" die enkel mag worden gebruikt met het geleverde apparaat. Deze "lamp voor speciaal gebruik" mag niet worden gebruikt voor de verlichting bij u thuis.¹⁾

¹⁾ Als er verlichting is in het vak

- Het netsnoer mag niet worden verlengd.
- Zorg ervoor dat de stekker niet wordt plat gedrukt of beschadigd door de achterzijde van het apparaat. Een verpletterde of beschadigde stekker kan oververhitten en brand veroorzaken.
- Zorg ervoor dat u de stekker van het apparaat kunt bereiken.
- Trek niet aan het netsnoer.
- Als de stekker los zit, mag u de stekker niet in het stopcontact steken. Er is een risico van elektrische schokken of brand.
- U mag het apparaat niet bedienen zonder de lamp.
- Dit apparaat is zwaar. U moet voorzichtig zijn wanneer u het verplaatst.
- Verwijder geen items uit de diepvriezer of raak ze niet aan als uw handen vochtig/nat zijn want dit kan schaafwonden of vriesbrandwonden.
- Vermijd een langdurige blootstelling van het apparaat aan direct zonlicht.

Dagelijks gebruik

- Plaats geen plastic onderdelen in het apparaat.
- Plaats geen etenswaren rechtstreeks tegen de achterwand.
- Bevroren etenswaren mag niet opnieuw worden ingevroren als het is ontdooid.¹⁾
- Bewaar voorverpakte ingevroren etenswaren in overeenstemming met de instructies van de fabrikant van het ingevroren etenswaren.¹⁾
- De instructies van de fabrikant met betrekking tot de opslag moeten strikt worden nageleefd. Raadpleeg de relevante instructies.
- Plaats geen koolzuurhoudende drankjes in het vriesvak want dit creëert druk in de container en kan resulteren in een ontploffing en het apparaat beschadigen.¹⁾
- IJslolly's kunnen vriesbrandwonden veroorzaken als ze rechtstreeks uit het apparaat worden gegeten.¹⁾

Om besmetting van de etenswaren te vermijden, moet u de volgende instructies naleven.

- Als de deur langdurig wordt geopend, kan dit de temperatuur in de compartimenten van het apparaat aanzienlijk verhogen.
- Reinig de oppervlakken die in contact komen met etenswaren en de toegankelijke afvoersystemen regelmatig.
- Reinig waterreservoirs als ze niet zijn geopend gedurende 48 uur; spoel het watersysteem verbonden met een watertoevoer als het water niet is gebruikt gedurende 5 dagen.
- Sla rauw vlees en vis op in geschikte containers in de koelkast zodat ze niet in contact komen of druppen op andere etenswaren.
- Twee-ster ingevroren voedselcompartimenten (indien aanwezig in het apparaat) zijn geschikt om vooraf bevroren etenswaren te bewaren, roomijs op te slaan of te maken en ijsblokjes te maken.

¹⁾ Als er een vriesvak is.

²⁾ Als er een opslagvak is voor verse etenswaren

- Een-, twee- en drie-ster vakken (indien aanwezig in het apparaat) zijn niet geschikt voor het invriezen van verse etenswaren.
- Als het apparaat gedurende lange periodes wordt leeg gelaten, moet u het uitschakelen, ontdooien, reinigen, drogen en de deur open laten om schimmelvorming in het apparaat te voorkomen.

Zorg en reiniging

- Voor ieder onderhoud moet u het apparaat uitschakelen en de stekker verwijderen uit het stopcontact.
- Reinig het apparaat niet met metalen voorwerpen.
- Gebruik geen scherpe voorwerpen om vorst te verwijderen uit het apparaat. Gebruik een plastic schraper.¹⁾
- Inspecteer de afvoer van de koelkast regelmatig voor dooiwater. Indien noodzakelijk moet u de afvoer reinigen. Als de afvoer geblokkeerd is, zal het water verzamelen onderin het apparaat.²⁾

Installatie

Belangrijk! Voor de elektrische verbinding moet u de instructies volgens die vermeld staat in de specifieke paragrafen.

- Pak het apparaat uit en inspecteer op schade U mag het apparaat niet verbinden als het beschadigd is. Rapporteer mogelijke schade onmiddellijk aan de plaats waar u het hebt gekocht. In dit geval moet u de verpakking bewaren.
- Het is aangeraden ten minste vier uur te wachten voor u het apparaat aansluit om de olie de mogelijkheid te bieden terug te vloeien in de compressor.
- Er moet voldoende luchtcirculatie mogelijk zijn rond het apparaat, zo niet kan het oververhit raken. Om voldoende ventilatie te garanderen, moet u de instructies met betrekking tot de installatie volgen.
- Indien mogelijk moeten de tussenstukken van het product tegen een muur worden geplaatst om te voorkomen dat men hete onderdelen zou aanraken of opvangen (compressor, condensator) om mogelijke brandwonden te voorkomen.
- Het apparaat mag niet dicht bij radiatoren of fornuizen worden geplaatst.
- Zorg ervoor dat de stekker toegankelijk is na de installatie van het apparaat.

Service

- Alle elektrische werken die noodzakelijk zijn voor het onderhoud van het apparaat moeten worden uitgevoerd door een gekwalificeerde elektricien of bevoegde persoon.
- Dit product moet worden onderhouden door een geautoriseerd Servicecentrum en enkel authentieke reserveonderdelen mogen worden gebruikt.

Energiebesparing

- Plaats geen warme etenswaren in het apparaat;
- Verpak de etenswaren niet te dicht bij elkaar want dit belet de luchtcirculatie;
- Zorg ervoor dat de etenswaren de achterzijde van de vakken niet aanraakt;



1) Als er een vriesvak is.

2) Als er een vak is voor verse etenswaren.

Veiligheidsinformatie

- Als de elektriciteit uitschakelt, mag u de deur(en) niet openen.
- Open de deur(en) niet te regelmatig;
- Laat de deur(en) niet te lang open;
- Stel de thermostaat niet in op extreem koude temperaturen;
- Alle accessoires, zoals laden, planken, balkons, moeten daar worden bewaard om het energieverbruik te beperken.

Milieubescherming

 Dit apparaat bevat geen gas dat schade veroorzaakt aan de ozonlaag, noch in het koelcircuit of in het isolatiemateriaal. Het apparaat mag niet worden weggegooid samen met het huishoudelijk afval. Het isolerend schuim bevat brandbare gassen: het apparaat moet worden weggegooid in overeenstemming met de geldende regels voor apparaten beschikbaar bij uw lokale autoriteiten. Vermijd schade aan de koeleenheid, in het bijzonder aan de warmtewisselaar. Het materiaal dat wordt gebruikt op dit apparaat en die gemarkeerd zijn met het symbool  kunnen worden gerecycled.



Het symbool op het product of op de verpakking wijst erop dat dit product niet mag worden behandeld als huishoudelijk afval. Het moet daarentegen naar een gepast inzamelpunt worden gebracht voor

de recycling van elektrische of elektronische apparatuur. Door ervoor te zorgen dat dit product correct wordt weggegooid, helpt u potentiële negatieve gevolgen voor het milieu en de volksgezondheid die het gevolg kunnen zijn van de ongeschikte afvalverwerking van dit product. Voor meer gedetailleerde informatie over de recycling van dit product kunt u contact opnemen met uw lokale autoriteiten, uw huishoudelijke afvaldienst of de winkel waar u het product hebt gekocht.

Verpakkingsmateriaal

Het materiaal met het symbool kan worden gerecycled. Gooi de verpakking in de geschikte containers om het te recyclen.

Verwijdering van het apparaat

1. Verwijder de stekker uit het stopcontact.
2. Ontkoppel het netsnoer en gooi het weg.



WAARSCHUWING! Tijdens het gebruik, het onderhoud en de verwijdering van het apparaat moet u letten op het symbool links dat zich bevindt op de achterzijde van het apparaat (achterpaneel of compressor). Dit is het brandrisico waarschuwingssymbool. Er zijn brandbare producten in de koelbuizen en de compressor.

Blijf uit de buurt van brandbronnen tijdens het gebruik, onderhoud en de verwijdering.

Overzicht

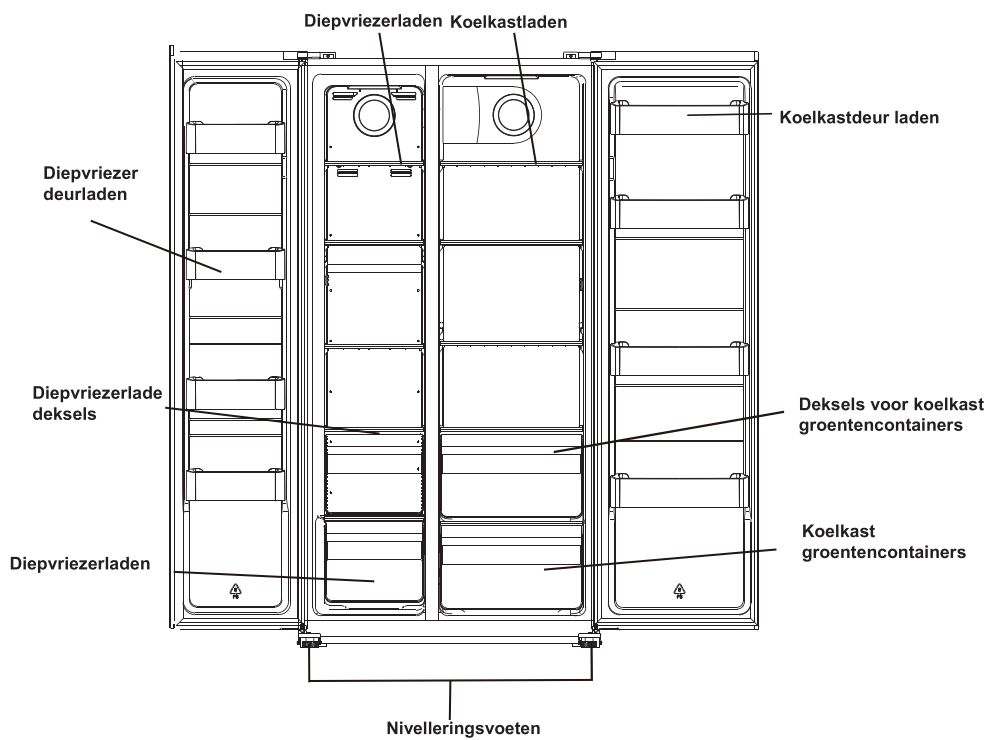

Opmerking: De bovenstaande afbeelding dient enkel ter illustratie. Het reële apparaat kan verschillen.

Installatie

De deuren verwijderen

Vereist gereedschap: Kruiskopschroevendraaier, platte schroevendraaier.

- Zorg ervoor dat de stekker uit het stopcontact is verwijderd en leeg is.
- U moet het apparaat achterwaarts kantelen om de deuren te verwijderen. U moet het apparaat op een harde ondergrond laten rusten zodat het niet kan wegglijden tijdens het verwijderen van de deur.
- Alle verwijderde onderdelen moeten worden bewaard om ze opnieuw te installeren op de deur.
- Leg het apparaat niet horizontaal want dit kan het koelsysteem beschadigen.
- Het apparaat wordt best door 2 personen gehanteerd tijdens de installatie.

1. Schroef het scharnier deksel los met een kruiskopschroevendraaier.

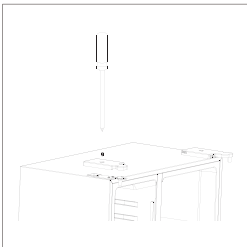

2. Ontkoppel het harnas.

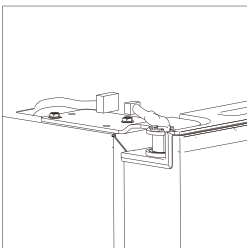

3. Schroef de bovenste scharnier los.

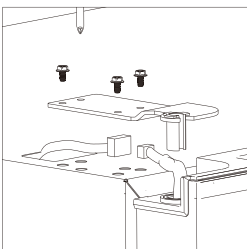

Installatie

4. Hef de deur omhoog en plaats het op een zacht stootkussen. Verwijder daarna een andere deur en volg dezelfde procedure.

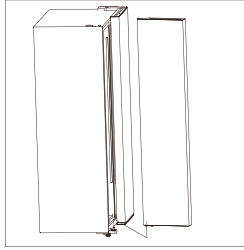

5. Schroef de onderste scharnieren los.

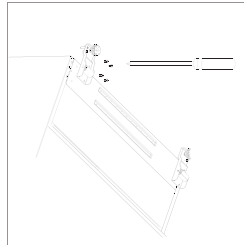

6. Nadat het apparaat is geplaatst, installeert u de deuren in de omgekeerde volgorde.

Installatie

Plaatsvereiste

- Selecteer een locatie zonder directe blootstelling aan zonlicht;
- Selecteer een locatie met voldoende ruimte om de deuren te openen;
- Selecteer een locatie met een waterpas (of nagenoeg waterpas vloer);
- Laat voldoende ruimte om de koelkast te installeren op een vlakke ondergrond;
- Laat een tussenruimte rechts, links, achteraan en bovenaan tijdens de installatie. Dit helpt het stroomverbruik te verminderen en uw energiekosten te verlagen.

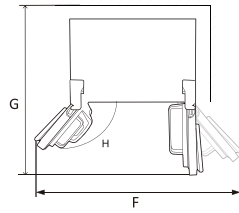
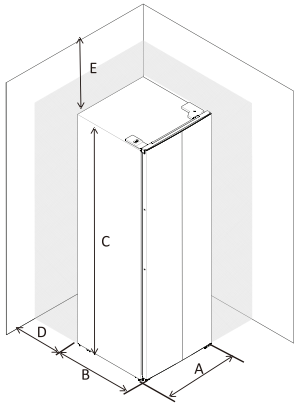

A	905
B	670
C	1770
D	min=50
E	min=50
F	1800
G	1560
H	135°

De koelkast nivelleren

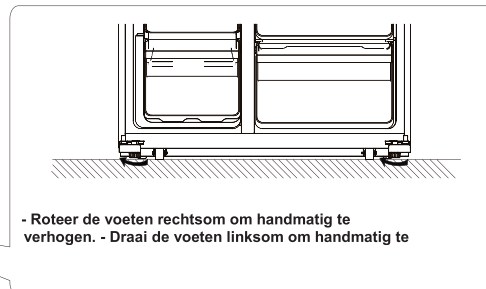
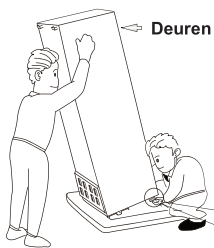

Installatie

Positioneren

Installeer dit apparaat op een locatie waar de omgevingstemperatuur overeenstemt met de

- uitgebreide temperatuur: dit koelapparaat is bedoeld voor gebruik bij een omgevingstemperatuur tussen 10 °C en 32 °C (SN);
- gematigd: Dit koelapparaat is bedoeld voor gebruik bij een omgevingstemperatuur tussen 16 °C en 32 °C. N
- subtropisch: dit koelapparaat is bedoeld voor gebruik bij een omgevingstemperatuur tussen 16 °C en 38 °C (ST);
- tropisch: Dit koelapparaat is bedoeld voor gebruik bij een omgevingstemperatuur tussen 16 °C en 43 °C.

Locatie

Het apparaat moet uit de buurt van warmtebronnen zoals radiatoren, ketels, direct zonlicht, etc. worden geïnstalleerd. Zorg ervoor dat lucht vrij kan circuleren rond de achterzijde van de kast. Voor een optimale prestatie, als het apparaat wordt geïnstalleerd onder een overhangende muur, moet de minimale afstand tussen de bovenzijde van de kast en het wandapparaat ten minste 100 mm bedragen. Het is echter beter het apparaat niet te installeren onder een overhangende muur. De nauwkeurige nivellering is mogelijk dankzij de instelbare voetjes onderaan op het apparaat.

Dit koelapparaat is niet bedoeld voor gebruik als een ingebouwd apparaat;

Waarschuwing! Het moet mogelijk zijn het apparaat los te koppelen van het elektrisch net. De

stekker moet dus  gemakkelijk toegankelijk blijven na de installatie.

Elektrische aansluiting

Voor u de stekker in het stopcontact voert, moet u controleren of de spanning en frequentie aangeduid op het naamplaatje overeenstemmen met de voeding bij u thuis. Het apparaat moet geaard worden. De stekker is voorzien van een contact voor dit doeleinde.

Dagelijks gebruik

Het Gebruik der Configuratiepaneel

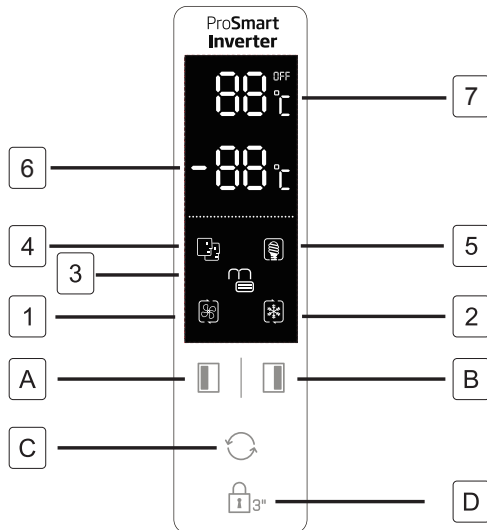

Knoppen

- A** Druk in om de temperatuur van het vriesvak in te stellen (linkerzijde) van -14°C tot -22°C.
- B** Druk in om de temperatuur van het koelvak in te stellen (rechterzijde) van 2°C tot 8°C en "OFF". Als u OFF selecteert, wordt het koelvak uitgeschakeld.
- C** Druk in om de actieve modus te selecteren van **SMART**, **ECO**, **SUPER COOLING**, **SUPER FREEZING** en **INSTELLING VAN DE GEBRUIKER** (geen symbool op het scherm).
- D** Druk op de **Lock 3** knop en houd hem 3 seconden ingedrukt om de andere drie knoppen te vergrendelen. Houd hem 1 seconde ingedrukt om de andere drie knoppen te ontgrendelen.

Scherm

- 1** **SUPERCOOLING** Het koelvak wordt afgekoeld tot de laagste temperatuur zoals het ontworpen is. De temperatuurinstelling wordt hersteld naar de vorige gebruikersinstellingsmodus na ongeveer 2,5 uur.
- 2** **SUPER FREEZING** Het koelvak wordt afgekoeld tot de laagste temperatuur zoals het ontworpen is. De temperatuurinstelling wordt hersteld naar de vorige gebruikersinstellingsmodus na ongeveer 50 uur.
Tips: het is beter 24 uur van tevoren om de **SUPER DIEPVRIES** modus in te schakelen voordat een grote hoeveelheid voedsel in het diepvriesvak wordt geplaatst.
- 3** **LOCK**, het symbool licht op als de knoppen zijn vergrendeld.
- 4** **SMART** modus, de koelkast stelt de temperatuur van twee vakken automatisch in, in overeenstemming met de interne temperatuur en de omgevingstemperatuur.
- 5** **ECO** modus, de koelkast werkt in de laagste energieverbruik instelling.
- 6** Geeft de ingestelde temperatuur van het vriesvak weer.
- 7** Geeft de ingestelde temperatuur van het koelvak weer.

Dagelijks gebruik

Het Gebruik der Configuratiepaneel

- 8 Kinderslot zou uitvallen sinds stroomuitval. Kinderslot zou automatisch geldig zijn na 25 seconden sinds de laatste bewerking. Na 2 minuten sinds de laatste bediening zou het weergavespaneel automatisch uitgeschakeld worden.
- 9. Op dit model zijn sommige functies onmogelijk van toepassing zijn.

Deur open alarm

Als een deur gedurende 90 seconden open blijft, weerklinkt een periodiek alarm tot de deur wordt gesloten.

Dagelijks gebruik

Eerste gebruik

De binnenzijde reinigen

Voor u het apparaat de eerste maal in gebruik neemt, moet u de binnenzijde en alle interne accessoires reinigen met lauw water en neutrale zeep om de typische geur van een gloednieuw product te verwijderen en daarna moet het grondig drogen.

Belangrijk! Gebruik geen oplosmiddelen of schurende poeders want deze zullen de afwerking beschadigen.

Dagelijks gebruik

Verse etenswaren invriezen

Etenswaren	Locatie
Eieren	Deurrek
Zuivelproducten (boter, kaas)	Indien beschikbaar in het biofresh of chiller vak Onderste laden
Fruit, groenten en salade	Fruit en groentenvak, crisper of EverFresh+ vak (indien beschikbaar)
Vers vlees, gevogelte, verse vis, worst, bereide etenswaren	Indien beschikbaar in het biofresh of chiller vak Onderste lade
Kant en klare etenswaren, verpakte producten, conserven, gepekeld producten	Bovenste laden of deurrek
Drank, flessen, kruiden, snacks	Deurrek
Restjes	Middelste laden

NL Tips om verse etenswaren te bewaren:

Etenswaren bewaren in het compartiment voor verse etenswaren:

- Houd uw koelkast aan de aanbevolen temperatuurniveau van 4°C.
- De etenswaren die u wilt bewaren moeten correct worden afgedicht om geurtjes en wijzigingen in de smaak te vermijden.
- Bewaar geen al te grote hoeveelheden etenswaren in uw koelkast. U moet ruimte tussen de etenswaren laten zodat de koude lucht kan circuleren voor een beteren en meer homogene koeling.
- De etenswaren die u dagelijks eet, moeten vooraan op de lade worden bewaard zodat de deur niet te lang moet worden geopend.
- Laat een opening tussen etenswaren en de interne wanden om lucht te laten circuleren. Als u etenswaren bewaart tegen de achterwand kunnen ze bevroren tegen de achterwand.
- Warme, bereide etenswaren moeten worden afgekoeld tot kamertemperatuur voor u ze bewaart in het apparaat. Daarna kunnen warme etenswaren worden bewaard in de onderste laden van uw koelkast. Plaats geen etenswaren in de buurt van zeer bederfelijke goederen.
- Ontdooi uw ingevroren etenswaren in het compartiment voor verse etenswaren. Zo kunt u de ingevroren etenswaren gebruiken om de temperatuur te verlagen in het vak en energie besparen.

Dagelijks gebruik

- Als er onrijp tropisch fruit (mango, meloenen, papaja, bananen, ananas) wordt opgeslagen in de koelkast kan het verouderingsproces worden versneld en het wordt afgeraden aangezien dit een resulteert in een kortere bewaartijd. Hoewel, het rijpen van groen fruit (appelen, peren) kan gedurende een bepaalde periode worden bevorderd.
- Uien, look, gember en andere wortelgroenten moeten worden bewaard in donkere en koele kamercondities, niet in de koelkast.
- Als men bedorven etenswaren vindt in de koelkast moeten deze worden verwijderd. Als u bedorven etenswaren opmerkt moet u de interne voering of de accessoires waarmee ze in contact waren worden verwijderd om besmetting te vermijden.
- Grote potten met etenswaren, zoals soepen of stoofpotjes kunnen worden verdeeld in ondiepe containers om snel af te koelen in de koelkast. Grote stukken onbereid vlees en volledig gevogelte moeten worden verdeeld in kleinere stukken voor hetzelfde doeleinde.
- Bewaar geen onverpakte etenswaren dichtbij eieren.
- Houd fruit en groenten van elkaar gescheiden en bewaar ze met gelijkaardige zaken: appelen met appelen, wortels met wortels. Fruit en groenten geven verschillende gassen af die andere kunnen bederven.
- Verwijder bladgroenten uit plastic zakken, wikkel ze in papier of een theedoek voor u ze in de koelkast plaatst. Vergeet ze niet te drogen als ze gespoeld of nat zijn voor het bewaren.
- Bewaar fruit en groenten die kunnen uitdrogen in geperforeerde of niet afgesloten plastic zakken om een vochtige omgeving te handhaven maar de lucht nog steeds te laten circuleren.
- Andere etenswaren moeten in andere plaatsen worden bewaard, naargelang hun eigenschappen:

“Controleer de gepaste klimaatklasse van uw apparaat vermeld op het typeplaatje. De onderstaande informatie is belangrijk voor uw apparaat in overeenstemming met de nominale klimaatklasse.”

- SN: Uitgebreide temperatuur: Dit koelapparaat is bedoeld voor gebruik bij een omgevingstemperatuur tussen 10°C en 32°C.
- N: Gematigd: Dit koelapparaat is bedoeld voor gebruik bij een omgevingstemperatuur tussen 16°C en 32°C.
- ST: Subtropisch: Dit koelapparaat is bedoeld voor gebruik bij een omgevingstemperatuur tussen 16°C en 38°C.
- Tel.: Tropisch Dit koelapparaat is bedoeld voor gebruik bij een omgevingstemperatuur tussen 16°C en 43°C.

Dagelijks gebruik

NL Bewaring in het vriesvak:

- Het is aanbevolen de diepvriezerinstelling te handhaven aan -20°C behalve in extreme omgevingscondities.
- 4-6 uur voor het invriezen moet u de Fast Freeze functie inschakelen om sneller in te vriezen.
- Warme etenswaren moeten worden afgekoeld tot kamertemperatuur voor u het opbergt in het vriesvak.
- Etenswaren die in kleine porties verdeeld zijn, zullen sneller invriezen en eenvoudiger zijn om te ontdooien en te bereiden.
- Het is beter etenswaren te verpakken voor u ze in het vriesvak plaatst.
- Om te voorkomen dat de bewaarperiodes verstrijken, moet u de invriesdatum, tijdslijm en de naam van de etenswaren noteren op de verpakking in overeenstemming met de bewaarperiodes van verschillende etenswaren.
- U mag de opslagduur van de etenswaren die wordt aanbevolen door de voedselproducenten niet overschrijden. Verwijder uitsluitend de vereiste hoeveelheid etenswaren uit de diepvriezer.
- Verbruik de ontdooide etenswaren in een korte periode. Ontdooide etenswaren mogen niet opnieuw worden ingevroren tenzij ze zijn bereid. Het is niet veilig onbereide opnieuw ingevroren verse etenswaren te eten.
- Wanneer u verse etenswaren invriest, moet u contact vermijden met al ingevroren etenswaren. Dit kan reeds ingevroren stukken doen ontdooien.

Wanneer u commercieel ingevroren etenswaren wilt bewaren, moet u de volgende richtlijnen volgen:

- Volg altijd de richtlijnen van de producent met betrekking tot de bewaartijden van de etenswaren. Respecteer deze richtlijnen!
- Probeer de tijdsduur tussen de aankoop en het opbergen zo kort mogelijk te houden om de kwaliteit te handhaven.
- Koop ingevroren etenswaren die werden bewaard aan een temperatuur van -18°C of lager.
- Vermijd etenswaren te kopen met ijs of vorst op de verpakking - Dit wijst erop dat de producten op zeker moment gedeeltelijk ontdooid en opnieuw ingevroren werden - temperatuurstijgingen beïnvloeden de kwaliteit van de etenswaren.
- We raden een temperatuur aan van 4°C voor verse etenswaren en -20°C voor het vriesvak om de etenswaren beter te bewaren.
- Met uitzondering van extreme condities in de omgeving, als de temperatuur is ingesteld op de aanbevolen waarden van +4°C/-20°C. De algemene versheid wordt verlengd in het vak van de verse etenswaren en de vriesvakken. Als de temperatuur van het verse etenswaren vak koeler ingesteld, kunnen vers fruit en groenten gedeeltelijk ingevroren of blootgesteld aan koudletsel, terwijl een warmere temperatuur kan resulteren in een sneller bederven van zeer bederfelijke etenswaren (zuivelproducten, vlees).

Dagelijks gebruik

Verse etenswaren invriezen

- Het vriesvak is geschikt om verse etenswaren in te vriezen en bevroren etenswaren en diepgevroren etenswaren te bewaren.
- Plaats de verse etenswaren die u wilt invriezen in het onderste vak.
- De maximale hoeveelheid etenswaren die in 24 uur kan worden ingevroren staat vermeld op het naamplaatje.
- Het vriesproces duurt 24 uur: tijdens deze periode mag u geen andere etenswaren toevoegen

Bevroren etenswaren bewaren.

Wanneer het apparaat de eerste maal wordt gestart of na een lange periode van inactiviteit. Voor u het product in het vak plaatst, moet u het apparaat ten minste 2 uur laten draaien op een hoge instelling.

Belangrijk! In het geval van een ongewenst ontdooien van etenswaren, bijvoorbeeld als de stroompanne langer heeft geduurd dan de waarde weergegeven in de technische eigenschappen onder "toenemende tijd" moeten de ontdooide etenswaren snel worden opgegeten of onmiddellijk bereid en daarna opnieuw ingevroren (na de bereiding).

Ontdooien

Diepgevroren of ingevroren etenswaren kunnen voor ze worden gebruikt worden ontdooid in het vriesvak of bij kamertemperatuur, afhankelijk van de beschikbare tijd.

Kleine etenswaren kunnen zelfs worden bereid als ze nog bevroren zijn, rechtstreeks uit de koelkast. In dit geval zal de bereiding langer duren.

Ijsblokjes

Dit apparaat kan zijn uitgerust met een of meerdere ijsblokken om ijs te maken.

Accessoires

Verplaatsbare laden

De wanden van de koelkast zijn uitgerust met een reeks lopers zodat de laden naar wens kunnen worden aangebracht.

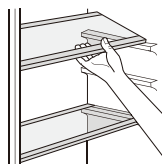

De deurladen positioneren

Om etenswaren van uiteenlopende afmetingen te kunnen bewaren, moeten de rekken in de deur op verschillende hoogten worden aangebracht. Ga als volgt te werk om deze aanpassingen uit te voeren: trek het rek geleidelijk aan in de richting van de pijlen tot het vrij komt en verplaats het daarna naar wens.

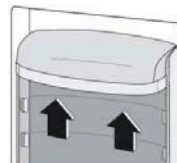

Nuttige hints en tips

Hints voor het invriezen

Dagelijks gebruik

Voor een optimaal vriesproces vindt u hierna een aantal belangrijke hints:

- de maximale hoeveelheid etenswaren die kunnen worden ingevroren in 24 uur wordt weergegeven op het typeplaatje;
- het vriesproces duurt 24 uur. Er mogen geen bijkomende etenswaren worden toegevoegd tijdens deze periode.
- u mag enkel hoogwaardige, verse en grondig gereinigde etenswaren invriezen;
- bereid etenswaren in kleine porties om ze snel en volledig te kunnen invriezen en om het achteraf mogelijk te maken enkel de gewenste hoeveelheid te ontdooien;
- wikkel de etenswaren in aluminiumfolie of polyethyleen en zorg ervoor dat de verpakkingen luchtdicht zijn;
- laat geen verse, niet-ingevroren etenswaren in aanraking komen met etenswaren die al ingevroren zijn om een stijging in temperatuur van deze laatste te voorkomen;
- magere etenswaren kunnen beter en langer worden bewaard dan vetrijke etenswaren; zout vermindert de bewaartijd van etenswaren;
- waterijs kan vriesbrand van de huid veroorzaken als het rechtstreeks uit het vriesvak wordt gegeten;
- het is aanbevolen de invriesdatum te noteren op elke individuele verpakking zodat u ze kunt verwijderen uit het vriesvak, dit kan vriesbrand veroorzaken;
- het is aanbevolen de invriesdatum te noteren op elke individuele verpakking om de bewaartijd op elk moment te kunnen volgen.

Hints voor de bewaring van ingevroren etenswaren

Voor een optimale prestatie van dit apparaat moet u:

- Zorg ervoor dat de commercieel ingevroren etenswaren correct werden opgeslagen door de detailhandelaar;
- Zorg ervoor dat de ingevroren etenswaren zo snel mogelijk worden overgedragen van de winkel naar de diepvriezer;
- Open de deur niet te vaak of laat ze niet langer open dan absoluut noodzakelijk;
- Als de etenswaren zijn ontdooid, worden de etenswaren snel aangetast en ze kunnen niet opnieuw worden ingevroren;
- U mag de bewaartijd niet overschrijden die wordt aangegeven door de fabrikant.

Hints voor de koeling van verse etenswaren

Voor een optimale prestatie:

- Bewaar geen warme etenswaren of dampende vloeistoffen in de koelkast
- Dek etenswaren af of omwikkel ze, in het bijzonder als ze een sterke smaak hebben

Hints voor de koeling

Nuttige hints:

- Merk (alle types): wikkel in polyethyleen zakjes en plaats ze op de glazen laden boven de groentelade.
- Uit veiligheidsoverwegingen is het aanbevolen etenswaren slechts een of maximaal twee dagen te bewaren.
- Bereide etenswaren, koude schotels, etc.: deze moeten worden afgedekt en kunnen op elke lade worden geplaatst.
- Fruit en groenten: deze moeten grondig worden gereinigd en in de speciaal voorziene laden worden geplaatst.
- Boter en kaas: deze moeten in speciale luchtdichte containers worden geplaatst of gewikkeld in aluminiumfolie of polyethyleen zakjes om zoveel mogelijk lucht te verwijderen.
- Melkflessen: deze moeten voorzien zijn van een dop en moeten in de flessenrekken van de deur worden bewaard.
- Bananen, aardappelen, uien en look, indien niet verpakt, mogen niet worden bewaard in de koelkast.

Reiniging

Om hygiënische redenen moet de binnenzijde van het apparaat, inclusief de interne accessoires, regelmatig worden gereinigd.



Let op! Het apparaat mag niet verbonden zijn met het elektrisch net tijdens de reiniging. Gevaar van elektrische schokken! Voor de reiniging moet u het apparaat uitschakelen en de stekker uit het stopcontact verwijderen of de stroomonderbreker of zekering verwijderen. Reinig het apparaat nooit met een stoomreiniger. Vocht kan accumuleren in de elektrische onderdelen en dit resulteert in een risico van elektrische schokken! Warme dampen kunnen resulteren aan schade aan plastic onderdelen. Het apparaat moet droog zijn voor het opnieuw in gebruik wordt genomen.

Belangrijk! Etherisch oliën en organische oplosmiddelen kunnen plastic onderdelen aanvallen, bijv. citroensap of het sap van sinaasappel schil, boterzuur, reinigingsmiddelen met azijnzuur.

- Zorg ervoor dat dergelijke stoffen niet in contact komen met de onderdelen van het apparaat.
- Gebruik geen schurende reinigingsmiddelen.
- Verwijder de etenswaren uit de diepvriezer. Bewaar ze in een koele locatie, niet afgedekt.
- Schakel het apparaat uit en de stekker uit het stopcontact verwijderen of de stroomonderbreker of zekering verwijderen.
- Reinig het apparaat en de interne accessoires met een doek en lauw water. Na de reiniging moet u het apparaat afnemen met fris water en droog wrijven.
- Wanneer alles droog is, kunt u het apparaat opnieuw inschakelen.

Probleemoplossing

Let op! Ontkoppel de netvoeding voor u problemen oplost. De probleemoplossing die niet wordt vermeld in deze handleiding mag enkel worden uitgevoerd door gekwalificeerde elektriciens

 of bekwame personen.

Belangrijk! Het apparaat maakt een aantal geluiden tijdens het normale gebruik (compressor, koelmiddel).

Probleem	Mogelijke oorzaak	Oplossing
De dosering van het apparaat werkt niet.	Stekker zit niet in het stopcontact of zit los	Voer de stekker in het stopcontact.
	Zekering is gesprongen of defect	Controleer de zekering. Vervang indien nodig.
	Stopcontact is defect.	Netspanning defecten moeten worden gerepareerd door een
Het apparaat bevroert of koelt te veel.	De temperatuur is te koud ingesteld of het apparaat werkt in de SUPER modi.	Stel de thermostaat tijdelijk in op een warmere instelling.
De etenswaren zijn niet voldoende ingevroren.	De temperatuur is niet correct ingesteld.	Raadpleeg het hoofdstuk initiële Temperatuurinstelling.
	De deur is langdurig open gebleven.	Open de deur slechts zo lang als nodig.
	Er is een grote hoeveelheid etenswaren in het apparaat geplaatst in de afgelopen 24 uur.	Schakel de temperatuurregelaar tijdelijk op een koudere instelling.
Grote accumulatie van vorst op de deurafdichting.	Het apparaat bevindt zich in de buurt van een warmtebron.	Raadpleeg het hoofdstuk Installatie locatie.
	Deurafdichting is niet luchtdicht.	Verwarm de lekkende secties voorzichtig op van de deurafdichting met een haardroger (op een koele instelling). Geef de verwarmde deurafdichting gelijktijdig vorm met de
Abnormale geluiden	Apparaat staat niet waterpas.	Regel de voetjes bij.
	Het apparaat raakt de muren of andere voorwerpen aan.	Verplaats het apparaat een beetje.
	Een onderdeel, bijv. een buis, op de achterzijde van het apparaat raakt een ander onderdeel van het apparaat of de muur aan.	Indien noodzakelijk moet u het onderdeel weg buigen.
De zijpanelen zijn warm	Dit is normaal. De warmtewisselaar zit in de zijpanelen	Gebruik handschoenen om de zijpanelen aan te raken indien nodig.

Als het defect zich opnieuw vertoont, moet u het Servicecentrum raadplegen. Deze gegevens zijn noodzakelijk om u snel en correct te kunnen helpen. Noteer de noodzakelijke gegevens hier met verwijzing naar het typeplaatje.



VERWIJDERING

Dit symbool wijst erop dat dit product niet mag worden weggegooid met ander huishoudelijk afval aan het einde van de levensduur. Het gebruikte apparaat moet worden geretourneerd naar een officieel inzamelpunt voor de recycling van elektrische en elektronische apparaten. Neem contact op met uw lokale autoriteiten of detailhandelaar waar u het product hebt gekocht om deze inzamelpunten te vinden. Elk gezin speelt een belangrijke rol in de recuperatie en recycling van oude apparaten. De correcte verwijdering van gebruikte apparaten helpt negatieve gevolgen te vermijden voor het milieu en de gezondheid van de mens.

NL

DISCLAIMER / WAARSCHUWING

Sommige (eenvoudige) defecten kunnen correct worden behandeld door de eindgebruiker zonder dat dit aanleiding geeft tot veiligheidsproblemen of een onveilig gebruik, op voorwaarde dat ze worden uitgevoerd binnen de limieten en in overeenstemming met de volgende instructies (zie het hoofdstuk "Zelf-reparatie").

Om die reden, tenzij anderszits toegelaten in het onderstaande hoofdstuk "Zelf-reparatie", moeten reparaties worden uitgevoerd door geregistreerde professionele monteurs om veiligheidsproblemen te voorkomen. Een geregistreerde professionele monteur is een professionele monteur die toegang heeft gekregen tot de instructies en de lijst met reserveonderdelen van dit product door de fabrikant, in overeenstemming met de methoden beschreven in wetsbesluiten in overeenstemming met Richtlijn 2009/125/EC.

Hoewel, de onderhouds- en reparatiewerken in het kader van de garantievoorwaarden mogen uitsluitend worden uitgevoerd door de gespecialiseerd vertegenwoordiger (m.a.w. geautoriseerde professionele monteurs) die u kunt bereiken via het telefoonnummer vermeld in de gebruikshandleiding/garantiekaart of via uw geautoriseerde verdeler. Om die reden zullen reparaties die worden uitgevoerd door professionele monteurs (die niet zijn geautoriseerd door Beko) de garantie nietig verklaren.

Zelf-reparatie

De eindgebruiker kan de volgende reserveonderdelen zelf repareren: deur handgrepen, deur scharnieren, laden, manden en deurpakkingen (een bijgewerkte lijst is ook beschikbaar op support.beko.com op 1 maart 2021).

Bovendien, om de veiligheid van het product te garanderen en het risico van ernstig letsel te voorkomen, moet de vermelde zelf-reparatie worden uitgevoerd in overeenstemming met de instructies in de handleiding voor zelf-reparatie of die beschikbaar is in in support.beko.com Uit

veiligheidsoverwegingen moet u de stekker van het product loskoppelen voor u een zelf-reparatie probeert uit te voeren.

Reparaties en pogingen tot reparatie door eindgebruikers van onderdelen die niet zijn omvat in deze lijst en/of waarbij de instructies in de handleiding voor zelf-reparatie of die beschikbaar zijn in support.beko.com niet worden nageleefd, kunnen resulteren in veiligheidsproblemen die niet kunnen worden toegewezen aan Beko Beko en deze zullen de garantie van het product nietig verklaren.

Om die reden raden wij ten stelligste af dat eindgebruikers op eigen houtje reparaties proberen uit te voeren die buiten de vermelde lijst van reserveonderdelen vallen en in dergelijke situaties beroep doen op een geautoriseerde professionele monteur of geregistreerde professionele monteurs. Dergelijke pogingen van eindgebruikers kunnen daarentegen veiligheidsproblemen en schade aan het product veroorzaken en resulteren in brand, overstromingen, elektrische schokken en ernstig persoonlijk letsel.

Als voorbeeld, maar niet beperkt tot, de volgende reparaties moeten worden uitgevoerd door geautoriseerde professionele servicemonteurs of geregistreerde professionele monteurs: compressor, koelcircuit, moederbord, omzetter bord, weergavebord, etc.

De fabrikant/verkoper kan niet aansprakelijk worden gesteld wanneer eindgebruikers de bovenstaande instructies niet naleven.

De beschikbaarheid van de reserveonderdelen van de koelkast die u hebt gekocht is 10 jaar. Tijdens deze periode zijn de originele reserveonderdelen beschikbaar voor de correcte werking van uw koelkast.

De minimale duur van de garantie van de koelkast die u hebt gekocht, is 24 maanden.

Dit product is uitgerust met een lichtbron van de "G"-energieklasse. De lichtbron in dit product mag enkel worden vervangen door professionele reparateurs.

beko

Frigorifero

Manuale utente

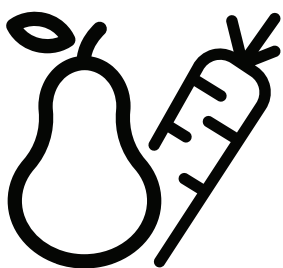

GNO5322XPN
GNO5323XPN
GNO5324XPN
GNO5322WN

IT

CE

 **INFORMAZIONI**



Le informazioni sul modello memorizzate nella banca dati dei prodotti possono essere consultate sul seguente sito web, cercando l'identificativo del modello (*) presente sull'etichetta energetica.

<https://eprel.ec.europa.eu/>

Informazioni per la sicurezza



Nell'interesse della vostra sicurezza e per assicurare un uso corretto, prima dell'installazione e del primo uso dell'apparecchio leggere attentamente questo manuale utente, compresi i suggerenti e le avvertenze. Per evitare errori e incidenti evitabili, è importante garantire che chiunque usi l'apparecchio conosca accuratamente il relativo funzionamento e le dotazioni di sicurezza. Salvare queste istruzioni e assicurarsi che rimangano con l'apparecchio se quest'ultimo viene spostato o venduto, in modo che chiunque lo usi durante il suo periodo di vita utile sia adeguatamente informato sull'uso e la sicurezza relativi.

Per la sicurezza della vita e degli oggetti, osservare le precauzioni di queste istruzioni utente. Il produttore non è responsabile per danni causati da omissioni.

Sicurezza per bambini e persone vulnerabili

- Questo apparecchio può essere usato da bambini di età di 8 anni o superiore e persone con ridotte capacità fisiche, sensoriali o mentali o con mancanza di esperienza e conoscenze, purché vengano fornite loro sorveglianza o istruzioni riguardanti l'uso dell'apparecchio in modo sicuro e comprendano i pericoli implicati.
- I bambini dai 3 agli 8 anni possono caricare e svuotare questo apparecchio.
- I bambini devono essere sorvegliati per assicurare che non giochino con l'apparecchio.
- La pulizia e la manutenzione possono essere effettuate da bambini di età uguale o superiore a 8 anni, sotto sorveglianza.
- Tenere tutti gli imballaggi lontani dai bambini. Sussiste il rischio di soffocamento.
- Se l'apparecchio viene smaltito, estrarre la spina dalla presa, tagliare il cavo di alimentazione (il più vicino possibile all'apparecchio) e rimuovere lo sportello, per impedire a bambini che giocano di subire folgorazione o chiudersi nell'apparecchio.
- Se questo apparecchio, dotato di guarnizioni del portello magnetiche, va a sostituire un vecchio apparecchio con serratura (chiusura) a molla del portello o coperchio, assicurarsi che la serratura a molla sia inutilizzabile prima di smaltire il vecchio apparecchio. Questo accorgimento impedirà all'apparecchio di divenire pericoloso per un bambino.

Sicurezza generale

-  **AVVERTENZA!** Mantenere le aperture di ventilazione, nella posizione dell'elettrodomestico o nella struttura incorporata, libere da ostruzioni.
-  **AVVERTENZA!** Non utilizzare apparecchiature meccaniche o altri mezzi diversi da quelli consigliati dal produttore per accelerare il processo di sbrinamento.
-  **AVVERTENZA!** Non danneggiare il circuito del refrigerante.

Informazioni per la sicurezza

 **AVVERTENZA!** Non usare altri apparecchi elettrici (come gelatiere) all'interno di apparecchi refrigeranti, se non approvati per questo scopo dal produttore.

 **AVVERTENZA!** Non toccare la lampadina se questa è rimasta accesa per un lungo periodo di tempo, in quanto potrebbe essere molto calda.¹⁾

 **AVVERTENZA!** Quando si posiziona l'elettrodomestico, assicurarsi che il cavo di alimentazione non sia incastrato o danneggiato.

 **AVVERTENZA!** Non posizionare prese multipli portatili o alimentatori portatili sul resto dell'apparecchio.

- Non conservare in questo apparecchio sostanze esplosive, come bombolette spray con un propellente infiammabile.
- L'isobutano refrigerante (R-600a), contenuto all'interno del circuito refrigerante dell'apparecchio, è un gas naturale altamente ecocompatibile; tuttavia, è infiammabile.
- Durante il trasporto e l'installazione dell'apparecchio, assicurarsi che non venga danneggiato nessuno dei componenti del circuito refrigerante.
 - evitare fiamme libere e fonti d'incendio
 - aerare accuratamente la stanza nella quale è collocato l'apparecchio
- Alterare o modificare le caratteristiche di questo prodotto in qualsiasi modo è pericoloso. Qualsiasi danno al cavo di alimentazione può provocare corto circuito, incendio e/o folgorazione.
- Questo apparecchio è destinato a un uso domestico e ad applicazioni simili come
 - aree destinate a cucina in negozi, uffici e altri ambienti di lavoro;
 - fattorie e da clienti in alberghi, motel e altri ambienti di tipo residenziale;
 - ambienti tipo bed and breakfast;
 - catering e simili applicazioni non commerciali.

 **AVVERTENZA!** Qualsiasi componente elettrico (spina, cavo di alimentazione, compressore, ecc) dev'essere sostituito da un'assistenza tecnica autorizzata o personale tecnico qualificato.

 **AVVERTENZA!** La lampadina fornita con questo apparecchio è una "lampadina per uso speciale", utilizzabile solo con l'apparecchio fornito. Questa "lampada per uso speciale" non è utilizzabile per l'illuminazione domestica.¹⁾

1) Se vi è illuminazione nello scomparto.

Informazioni per la sicurezza

- Il cavo di alimentazione non dev'essere allungato.
- Assicurarci che la spina di alimentazione non sia schiacciata o danneggiata dal retro dell'apparecchio. Una spina di alimentazione schiacciata o danneggiata può surriscaldarsi e provocare un incendio.
- Assicurarci che la spina di rete dell'apparecchio sia accessibile.
- Non tirare il cavo di rete.
- Se la presa della spina di alimentazione è allentata, non inserirvi la spina di alimentazione. Sussiste il rischio di folgorazione o incendio.
- Non utilizzare l'apparecchio senza la lampadina.
- Questo apparecchio è pesante. Durante lo spostamento, va prestata attenzione.
- Non rimuovere né toccare elementi dello scomparto congelatore con le mani umide/bagante, in quanto ciò può causare abrasioni cutanee o ustioni da freddo.
- Evitare l'esposizione prolungata dell'apparecchio alla luce solare diretta.

Uso quotidiano

- Non riporre oggetti molto caldi sulle parti in plastica nell'apparecchio.
- Non riporre prodotti alimentari direttamente contro la parete posteriore.
- Gli alimenti congelati non devono essere ricongelati una volta scongelati.¹⁾
- Conservare gli alimenti congelati pre-confezionati secondo le istruzioni del relativo produttore.¹⁾
- Attenersi rigidamente alle raccomandazioni del produttore riguardo la conservazione. Fare riferimento alle istruzioni in merito.
- Non riporre bevande gassate o frizzanti nello scomparto congelatore, poiché verrebbe a crearsi pressione nel contenitore, con rischio di esplosione, provocando danni all'apparecchio.¹⁾
- I ghiaccioli possono causare ustioni da freddo se consumati appena estratti dall'apparecchio.¹⁾

Per evitare la contaminazione degli alimenti, seguire le seguenti istruzioni:

- Tenere lo sportello aperto per periodi prolungati può determinare un significativo aumento della temperatura negli scomparti dell'apparecchio.
- Pulire regolarmente le superfici che possono entrare in contatto con gli alimenti e i sistemi di drenaggio accessibili.
- Pulire i serbatoi dell'acqua se non sono stati utilizzati per 48h; svuotare il sistema idrico collegato a un'alimentazione idrica se non vi è stata attinta acqua per 5 giorni.
- Conservare carne e pesce crudi in contenitori adatti nel frigorifero, in maniera tale che non entrino a contatto con altri alimenti.
- Scomparti per alimenti congelati a due stelle (se presenti nell'apparecchio) sono adatti alla conservazione di alimenti pre-congelati, alla conservazione o preparazione di gelati e alla preparazione di cubetti di ghiaccio.

¹⁾ Se vi è uno scomparto congelatore.

²⁾ Se vi è uno scomparto per la conservazione di alimenti freschi.

Informazioni per la sicurezza

- Scomparti a una, due e tre stelle (se presenti nell'apparecchio) non sono adatti alla congelazione di alimenti freschi.
- Se l'apparecchio rimane vuoto per lunghi periodi, spegnerlo, sbrinarlo, pulirlo, asciugarlo e lasciarne aperto lo sportello per impedire lo sviluppo di muffa al suo interno.

Cura e pulizia

- Prima della manutenzione, spegnere l'apparecchio e scollegare la spina di rete dalla presa di rete.
- Non pulire l'apparecchio con oggetti metallici.
- Non usare oggetti affilati per rimuovere la brina dall'apparecchio. Usare un raschietto di plastica.¹⁾
- Esaminare regolarmente lo scarico nel frigorifero per l'acqua sbrinata. Se necessario, pulire lo scarico. Se lo scarico è bloccato, l'acqua si accumulerà sul fondo dell'apparecchio.²⁾

Installazione

Importante! Per il collegamento elettrico, seguire attentamente le istruzioni fornite nei paragrafi specifici.

- Disimballare l'apparecchio e controllare se vi sono danni. Non collegare l'apparecchio se è danneggiato. Comunicare immediatamente al luogo dell'acquisto gli eventuali danni. In tal caso, conservare l'imballaggio.
- È consigliabile attendere almeno quattro ore prima di collegare l'apparecchio per consentire all'olio di scorrere nuovamente nel compressore.
- Attorno all'apparecchio dev'esservi un adeguato ricircolo d'aria; in caso contrario, l'apparecchio si surriscalderebbe. Per conseguire un flusso sufficiente di aerazione, seguire le istruzioni in merito all'installazione.
- Quando possibile, i distanziali del prodotto devono essere posti contro una parete per evitare di toccare o impigliarsi in parti calde (compressore, condensatore) per impedire eventuali bruciature.
- L'apparecchio non dev'essere posizionato vicino a radiatori o fornelli.
- Assicurarsi che la spina di rete sia accessibile dopo l'installazione dell'apparecchio.

Manutenzione

- Qualsiasi intervento elettrico richiesto per svolgere la manutenzione dell'apparecchio dev'essere effettuato da un elettricista qualificato o da un tecnico.
- La manutenzione di questo prodotto dev'essere svolta da un Centro di assistenza autorizzato, e devono essere usate solo pezzi di ricambio originali.

Risparmio energetico

- Non riporre alimenti caldi nell'apparecchio.
- Non accumulare gli alimenti troppo vicini tra loro; ciò impedisce il ricircolo d'aria.
- Assicurarsi che gli alimenti non tocchino il retro dello/degli scomparto/i.



1) Se vi è uno scomparto congelatore.

2) Se vi è uno scomparto per la conservazione degli alimenti.

Informazioni per la sicurezza

- Se salta la corrente, non aprire lo/gli sportello/i.
- Non aprire lo/gli sportello/i frequentemente;
- Non lasciare lo/gli sportello/i aperto/i troppo a lungo;
- Non impostare il termostato a temperature eccessivamente fredde;
- Tutti gli accessori, come i cassetti e mensole, devono essere tenuti lì per ridurre il consumo di energia.

Protezione dell'ambiente

 Questo apparecchio non contiene gas che possono danneggiare lo strato di ozono, né nel circuito refrigerante, né nei materiali isolanti. L'apparecchio non dev'essere smaltito assieme ai rifiuti e agli scarti urbani. La schiuma isolante contiene gas infiammabili: l'apparecchio dev'essere smaltito secondo le normative per gli apparecchi consultabili presso le autorità locali. Evitare il danneggiamento dell'unità raffreddante, specialmente lo scambiatore di calore. I materiali usati in questo apparecchio marchiati dal simbolo  sono riciclabili.

 Il simbolo sul prodotto o sulla confezione indica che questo prodotto non può essere trattato come normale rifiuto domestico. Deve essere invece portato al punto di raccolta adeguato per il riciclaggio delle apparecchiature elettriche ed elettroniche. Assicurando il corretto smaltimento di questo prodotto, si contribuirà a evitare potenziali conseguenze negative per l'ambiente e la salute, che potrebbero altrimenti derivare da un trattamento inappropriato del prodotto. Per informazioni più dettagliate in merito al riciclaggio di questo prodotto, contattare il comune locale, il servizio di smaltimento dei rifiuti domestici o il negozio dove è stato acquistato il prodotto.

Materiali di imballaggio

I materiali con il simbolo  sono riciclabili. Smaltire l'imballaggio in un contenitore di raccolta adeguato per riciclarlo.

Smaltimento dell'apparecchio

1. Scollegare la spina di rete dalla presa di rete.
2. Tagliare il cavo di rete e smaltirlo.

 **AVVERTENZA!** Durante l'uso, la manutenzione e lo smaltimento dell'apparecchio, prestare attenzione al simbolo sul lato sinistro, posizionato sul retro dell'apparecchio (pannello posteriore o compressore). È il simbolo di avvertimento di rischio incendio. Nei tubi refrigeranti e nel compressore vi sono materiali infiammabili. Mantenersi lontano da fonti d'incendio durante l'uso, la manutenzione e lo smaltimento.

Panoramica

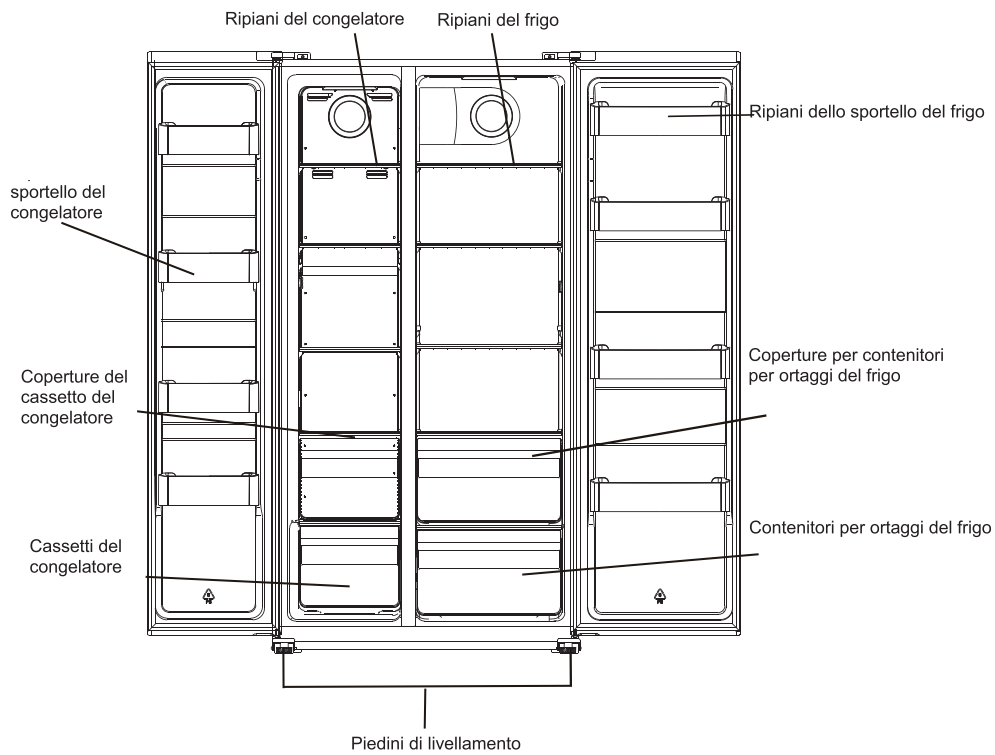

Nota: La figura precedente è solo di riferimento. L'apparecchio reale può essere diverso.

Installazione

Rimuovere gli sportelli

Utensili richiesti: Cacciavite a croce, cacciavite a taglio.

- Assicurarsi che l'unità sia scollegata e vuota.
- Per rimuovere lo sportello, è necessario inclinare l'unità all'indietro. Appoggiare l'unità su un elemento solido in modo che non scivoli durante il processo di rimozione dello sportello.
- Tutte le parti rimosse devono essere conservate per eseguire la reinstallazione dello sportello.
- Non coricare a terra l'unità, poiché potrebbe danneggiarsi il sistema raffreddante.
- Durante l'assemblaggio, è preferibile essere in 2 a maneggiare l'unità.

1. Svitare il copri cardine con il cacciavite a croce.

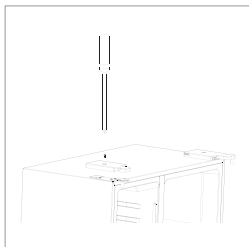

2. Scollegare la cablatura.

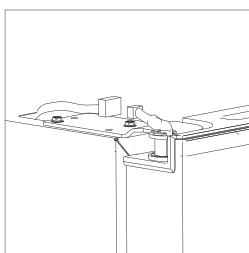

3. Svitare la cerniera superiore.

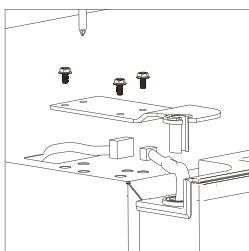

Installazione

4. Sollevare lo sportello e posizionarlo su un'imbottitura morbida. In seguito, rimuovere l'altro sportello, secondo lo stesso processo.

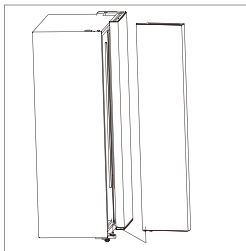

5. Svitare i cardini inferiori.

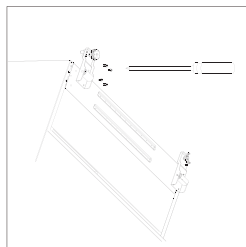

6. Dopo il posizionamento dell'apparecchio, installare gli sportelli invertendo il processo.

Installazione

Requisiti di spazio

- Scegliere una collocazione senza esposizione diretta alla luce solare;
- Scegliere una collocazione con spazio sufficiente per permettere agli sportelli di aprirsi facilmente;
- Scegliere una collocazione con il pavimento a livello (o quasi).
- Garantire spazio sufficiente per l'installazione del frigorifero su una superficie piana;
- Durante l'installazione, garantire un margine libero a destra, a sinistra, sul retro e in altezza. Questo accorgimento aiuterà a ridurre il consumo di energia e a ridurre le bollette dell'elettricità.

Stabilizzare il frigorifero

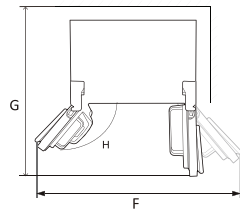
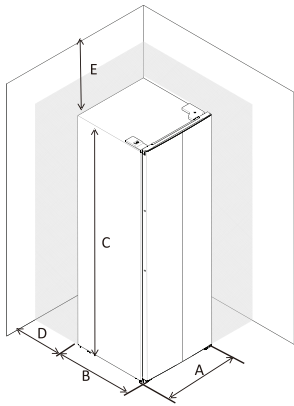

A	905
B	670
C	1770
D	min=50
E	min=50
F	1800
G	1560
H	135°

Levelling the refrigerator



- Ruotare i piedini in senso orario per alzarli manualmente.
- Ruotare i piedini in senso antiorario per abbassarli manualmente.

Installazione

Posizionamento

Installare questo apparecchio in un luogo in cui la temperatura ambientale corrisponda alla classe climatica indicata sulla targhetta dell'apparecchio; per apparecchi refrigeranti con classe climatica:

- temperata estesa: questo apparecchio refrigerante è destinato ad essere utilizzato a temperature ambientali comprese tra 10 °C e 32 °C; (SN)
- temperata: questo apparecchio refrigerante è destinato ad essere utilizzato a temperature ambientali comprese tra 16 °C e 32 °C; (N)
- subtropicale: questo apparecchio refrigerante è destinato ad essere utilizzato a temperature ambientali comprese tra 16 °C e 38 °C; (ST)
- tropicale: questo apparecchio refrigerante è destinato ad essere utilizzato a temperature ambientali comprese tra 16 °C e 43 °C; (T)

Collocazione

L'apparecchio dev'essere installato a debita distanza da fonti di calore come radiatori, scaldabagni, luce solare diretta, ecc. Assicurare che l'aria possa circolare liberamente attorno al retro della struttura. Per assicurare le migliori prestazioni, se l'apparecchio è posizionato al di sotto di un elemento parietale sporgente, la distanza minima tra la sommità della struttura e l'elemento parietale dev'essere di almeno 100 mm. Preferibilmente, tuttavia, l'apparecchio non dovrebbe essere posizionato al di sotto di elementi parietali sporgenti. Uno o più piedini regolabili, alla base della struttura, assicurano una stabilizzazione precisa.

Questo apparecchio refrigerante non è destinato ad essere utilizzato come apparecchio da incasso;



Avvertenza! Dev'essere possibile scollegare l'apparecchio dall'alimentazione di rete; pertanto, la spina dev'essere facilmente accessibile dopo l'installazione.

Collegamento elettrico

Prima del collegamento della spina, assicurarsi che la tensione e la frequenza mostrate sulla targhetta di classificazione corrispondano all'alimentazione elettrica domestica. L'apparecchio deve essere dotato di messa a terra. La spina del cavo di alimentazione è dotato di un contatto a questo scopo.

Uso quotidiano

Uso del Pannello di controllo

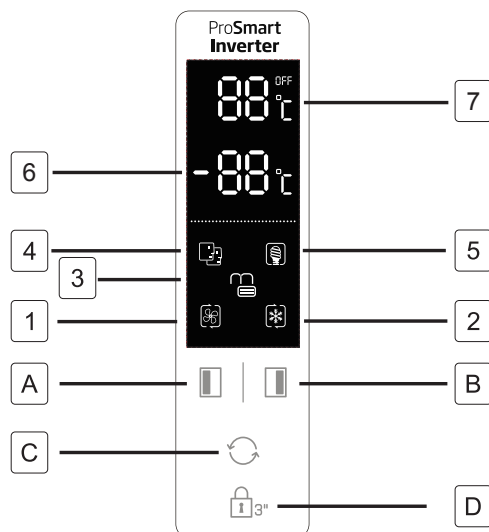

Pulsanti

- A Premere per regolare la temperatura dello scomparto congelatore (lato sinistro) da -14° C a -22° C.
- B Premere per regolare la temperatura dello scomparto frigo (lato destro) da 2° C a 8° C e "OFF". Selezionando "OFF", lo scomparto frigo verrà spento.
- C Premere per selezionare la modalità di funzionamento tra **SMART**, **ECO**, **SUPER COOLING**, **SUPER FREEZING** e **USER'S SETTING** (nessun simbolo sul display).
- D Premere il pulsante **Lock 3**, e tenere premuto per 3 secondi per bloccare gli altri tre pulsanti. Tenerlo premuto per 1 secondo per sbloccare gli altri tre pulsanti.

Display

- 1 **SUPERCOOLING** Il vano di raffreddamento viene raffreddato alla temperatura più bassa, come previsto. L'impostazione della temperatura viene riportata alla modalità di impostazione precedente dell'utente dopo circa 2,5 ore.
- 2 **SUPER FREEZING** Il vano di raffreddamento viene raffreddato alla temperatura più bassa, come previsto. L'impostazione della temperatura viene riportata alla modalità di impostazione precedente dell'utente dopo circa 50 ore.
Suggerimento: è preferibile attivare la modalità **SUPER CONGELATORE** con 24 ore di anticipo prima di collocare una grande quantità di alimenti nello scomparto del congelatore.
- 3 **LOCK**, il simbolo si illuminerà se i pulsanti sono bloccati.
- 4 In modalità **SMART**, il frigorifero imposta automaticamente la temperatura dei due scomparti, secondo la temperatura interna e la temperatura ambientale.
- 5 In modalità **ECO**, il frigo funziona all'impostazione di minimo consumo energetico.

Uso quotidiano

Uso del Pannello di controllo

- 6 Visualizza la temperatura impostata dello scomparto congelatore.
- 7 Visualizza la temperatura impostata dello scomparto frigo.
- 8 Il blocco bambini non funziona dopo un'interruzione di corrente. Il blocco bambini si sblocca automaticamente dopo 25 secondi dall'ultima operazione. Dopo 2 minuti dall'ultima operazione, il pannello del display si spegne automaticamente.
- 9 Alcune funzioni non possono essere applicate a questo modello.

Allarme di apertura sportello

Se uno sportello rimane aperto per 90 secondi, verrà emesso un allarme periodico finché lo sportello non verrà chiuso.

Primo utilizzo

Pulizia dell'interno

Prima di usare l'apparecchio per la prima volta, lavarne l'interno e tutti gli accessori interni con acqua tiepida e sapone neutro, in modo da rimuovere l'odore tipico di prodotto nuovo, poi asciugare accuratamente.

Importante! Non usare detersivi o polveri abrasive, poiché danneggiano la finitura.

Uso quotidiano

Alimenti	Ubicazione
Uova	Ripiano porta
Prodotti lattiero-caseari (burro, formaggio)	Se disponibile, scomparto biofresh o chiller Scaffali più bassi
Frutta, verdura e insalata	Scomparto frutta e verdura, scomparto crisper o EverFresh+ (se disponibile)
Carne fresca, pollame, pesce fresco, salsicce, cibi cotti	Se disponibile, scomparto biofresh o chiller Ripiano più basso
Alimenti pronti al consumo, prodotti confezionati, conservate, prodotti in scatola, prodotti in salamoia	Ripiani superiori o ripiano sulla porta
Bevande, bottiglie, condimenti, spuntini, snack	Ripiano porta
Avanzi	Ripiani centrali

IT Guida alla conservazione di alimenti freschi:

Conservazione nello scomparto alimenti freschi:

- Tenere il frigorifero alla temperatura consigliata di 4 °C.
- Gli alimenti vanno sigillati in modo adeguato per evitare cattivi odori o alterazioni del gusto.
- Non conservare quantità eccessive di cibo all'interno del frigorifero. Lasciare degli spazi tra gli alimenti, per consentire il passaggio dell'aria fredda intorno ad essi e per ottenere un raffreddamento migliore e più omogeneo.
- Per un tempo di apertura minore delle porte, gli alimenti consumati quotidianamente devono essere conservati nella parte anteriore dello scaffale.
- Lasciare dello spazio tra gli alimenti e le pareti interne, permettendo il passaggio dell'aria. Se si conservano gli alimenti a ridosso della parete posteriore, essi potrebbero congelarsi sulla parete posteriore.
- I cibi caldi e cotti devono essere raffreddati e a temperatura ambiente prima di essere conservati nel frigorifero. Successivamente, i cibi caldi possono essere conservati nei ripiani inferiori del frigorifero. Non mettere cibi caldi nelle vicinanze di cibi altamente deperibili.
- Scongelare i cibi surgelati nello scomparto alimenti freschi. In questo modo è possibile utilizzare gli alimenti surgelati, per raffreddare lo scomparto alimenti freschi e risparmiare energia.
- Se la frutta tropicale acerba (mango, meloni, papaya, banane, ananas) viene conservata in frigo, il processo di maturazione può essere accelerato, ciò non è consigliabile in quanto causa tempi di conservazione più brevi. Tuttavia, la maturazione di frutti acerbi (mela, pera) può essere consentita per un certo periodo in frigorifero.
- Cipolla, aglio, zenzero e altre verdure con radice devono essere conservate al buio e al fresco, non in frigorifero.
- Quando si nota un alimento andato a male all'interno del frigorifero, esso deve essere buttato. Quando si notano cibi marci, pulire l'interno del frigo o gli accessori che erano in contatto con esso, per evitare contaminazioni.

- Il contenuto di grandi pentole di cibo, come quelle per zuppe o stufati, può essere suddiviso in contenitori poco profondi, per raffreddarsi rapidamente in frigorifero. Grandi porzioni di carne cotta e pollame intero dovrebbero essere divise in pezzi più piccoli, per lo stesso scopo.
- Non conservare gli alimenti non imballati vicino alle uova.
- Tenere frutta e verdura separate e conservare con alimenti simili: mele con mele, carote con carote. Frutta e verdura emettono gas diversi che possono causare il deterioramento di altri alimenti.
- Togliere le verdure a foglia dai sacchetti di plastica, avvolgerle in un tovagliolo di carta o in un strofinaccio prima di riporle in frigorifero. Non dimenticate di asciugarle se vengono risciacquate o bagnate prima della conservazione.
- Conservare frutta e verdura che potrebbe seccare in sacchetti di plastica forati o non sigillati per mantenere un ambiente umido e permettere comunque all'aria di circolare. Alimenti diversi vanno posizionati in aree diverse a seconda delle loro proprietà:

“Controleer de gepaste klimaatklasse van uw apparaat vermeld op het typeplaatje. De onderstaande informatie is belangrijk voor uw apparaat in overeenstemming met de nominale klimaatklasse.”

- SN: Uitgebreide temperatuur: Dit koelapparaat is bedoeld voor gebruik bij een omgevingstemperatuur tussen 10°C en 32°C.
- N: Gematigd: Dit koelapparaat is bedoeld voor gebruik bij een omgevingstemperatuur tussen 16°C en 32°C.
- ST: Subtropisch: Dit koelapparaat is bedoeld voor gebruik bij een omgevingstemperatuur tussen 16°C en 38°C.
- Tel.: Tropisch Dit koelapparaat is bedoeld voor gebruik bij een omgevingstemperatuur tussen 16°C en 43°C.

Conservazione nello scomparto congelatore:

- Si raccomanda di mantenere il congelatore a -20°C, salvo in condizioni ambientali estreme.
- 4-6 ore prima del congelamento, attivare la funzione di congelamento rapido per ottenere un congelamento più rapido.
- Gli alimenti caldi vanno conservati a temperatura ambiente prima di essere collocati nello scomparto congelatore.
- Gli alimenti tagliati a piccole porzioni si congelano più rapidamente e sono più facili da scongelare e cucinare.
- Consigliamo di confezionare gli alimenti prima di riporli all'interno del congelatore.
- A fine di evitarne a scadenza, annotare a data di congelamento, il limite di tempo e il nome dell'alimento sulla confezione, in base ai periodi di conservazione dei diversi prodotti alimentari.
- Non superare i tempi di conservazione degli alimenti raccomandati dai produttori di alimenti. Estrarre solo il quantitativo di cibo che serve dal congelatore.
- Consumare rapidamente i cibi scongelati. Gli alimenti scongelati non possono essere ricongelati, se non sono cotti. Non è sicuro consumare alimenti freschi non cotti e ricongelati.
- Quando vengono congelati alimenti freschi, evitare che gli stessi entrino in contatto con alimenti già surgelati. Ciò potrebbe causare lo scongelamento di alimenti già congelati.

Quando vengono conservati alimenti surgelati a livello commerciale, attenersi a queste linee guida:

- Seguire sempre le linee guida del produttore relative alla durata di conservazione degli alimenti. Attenersi scrupolosamente a queste linee guida!
- Cerca di mantenere il più breve possibile il tempo che intercorre tra l'acquisto e la conservazione, in modo da preservare la qualità del cibo.
- Acquistare alimenti surgelati che sono stati conservati ad una temperatura di -18 °C o inferiore.
- Evitare di acquistare alimenti che presentano ghiaccio o gelo sulla confezione. Ciò indica che i prodotti potrebbero essere stati parzialmente scongelati e ricongelati. Gli aumenti di temperatura influiscono sulla qualità degli alimenti.
- Si consiglia una temperatura di 4 °C per lo scomparto alimenti freschi e -20 °C per lo scomparto congelatore, per ottenere una migliore conservazione degli alimenti.
- Ad eccezione di condizioni ambientali estreme, se la temperatura è impostata sui valori consigliati di +4 °C/-20 °C, la freschezza complessiva sarà prolungata all'interno dei comparti degli alimenti freschi e del congelatore. Se la temperatura dello scomparto alimenti freschi è impostata a una temperatura più fredda, la frutta e la verdura fresca potrebbero parzialmente congelarsi o ghiacciarsi, mentre una temperatura più calda può causare un deterioramento più rapido di alimenti altamente deperibili (prodotti lattiero-caseari, prodotti a base di carne).

Uso quotidiano

Congelamento di alimenti freschi

- Lo scomparto congelatore è adatto al congelamento di alimenti freschi e alla conservazione di alimenti congelati e congelati rapidamente per un lungo periodo di tempo.
- Riporre gli alimenti freschi, da congelare, nello scomparto di fondo.
- La quantità massima di alimenti che possono essere congelati in 24 ore è specificata sulla targhetta identificativa.
- Il processo di congelamento dura 24 ore; durante questo periodo, non aggiungere altri alimenti da congelare.

Conservazione di alimenti congelati

Al primo avvio o dopo un periodo di inutilizzo. Prima di riporre il prodotto nello scomparto, far funzionare l'apparecchio per almeno 2 ore alle impostazioni più elevate.

Importante! In caso di sbrinamento accidentale, per esempio se l'apparecchio è rimasto spento per un valore maggiore di quello mostrato nella tabella delle caratteristiche tecniche sotto "tempo di risalita", gli alimenti scongelati devono essere consumati rapidamente o cotti immediatamente e, successivamente, ricongelati (previa cottura).

Scongelamento

Gli alimenti congelati rapidamente o congelati, prima dell'uso, possono essere scongelati nello scomparto congelatore o a temperatura ambientale, a seconda del tempo disponibile per questa operazione.

I pezzi piccoli possono anche essere cotti ancora congelati, direttamente dal congelatore. In tal caso, la cottura richiederà più tempo.

Ghiacciaia

Questo apparecchio può essere attrezzato con una o più ghiacciaie per produrre ghiaccio.

Accessori

Ripiani mobili

Le pareti del frigorifero sono attrezzate con una serie di guide, in modo da poter posizionare i ripiani come desiderato.

Posizionamento dei vassoi dello sportello

Per permettere la conservazione di confezioni di alimenti di varie dimensioni, i vassoi dello sportello possono essere posizionati a diverse altezze. Per realizzare queste regolazioni, procedere come segue: tirare gradualmente il vassoio nella direzione delle frecce finché non si libera, e successivamente posizionarlo come richiesto.

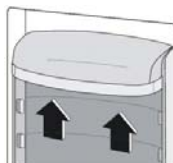
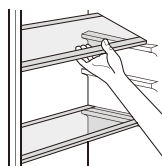

Suggerimenti e consigli utili

Suggerimenti per il congelamento

Uso quotidiano

Per trarre il massimo dal processo di congelamento, ecco alcuni suggerimenti importanti:

- la quantità massima di alimenti che può essere congelata in 24 ore è mostrata sulla targhetta di classificazione;
- il processo di congelamento richiede 24 ore. Durante questo periodo, non devono essere aggiunti ulteriori alimenti.
- congelare solo alimenti di ottima qualità, freschi e accuratamente puliti;
- preparare gli alimenti in piccole porzioni, per consentire un congelamento rapido e completo, permettendo di scongelare successivamente solo la quantità richiesta;
- avvolgere gli alimenti in un foglio di alluminio o di polietilene e assicurarsi che le confezioni siano ermetiche;
- non consentire ad alimenti freschi, non congelati di toccare alimenti già congelati, evitando così un aumento della temperatura di questi ultimi;
- gli alimenti magri si conservano meglio e più a lungo di quelli grassi; il sale riduce il periodo utile di conservazione degli alimenti;
- l'acqua ghiacciata, se consumata immediatamente dopo l'estrazione dallo scomparto congelatore, può eventualmente causare ustione cutanea da freddo;
- È consigliabile esporre la data di congelamento di ciascuna confezione per consentirne il prelievo dallo scomparto congelatore, può causare un'ustione da freddo sulla pelle;
- È consigliabile esporre la data di congelamento di ciascuna confezione per tenere sotto controllo il periodo di congelamento.

Suggerimenti per la conservazione di alimenti congelati

Per ottenere le migliori prestazioni da questo apparecchio, occorre:

- Assicurarsi che gli alimenti congelati industrialmente siano stati conservati adeguatamente dal rivenditore;
- Assicurarsi che gli alimenti congelati vengano trasferiti dal negozio di alimentari al congelatore nel più breve tempo possibile;
- Non aprire lo sportello frequentemente o lasciarlo aperto più dello stretto indispensabile;
- Una volta scongelati, gli alimenti si deteriorano rapidamente e non possono essere ricongelati.
- Non superare il periodo di conservazione indicato dal produttore degli alimenti.

Suggerimenti per il raffreddamento degli alimenti freschi

Per ottenere le migliori prestazioni:

- Non conservare alimenti caldi o liquidi in evaporazione nel frigorifero
- Coprire o avvolgere gli alimenti, in particolare se hanno un gusto intenso

Suggerimenti per il raffreddamento

Suggerimenti utili:

- Preparazioni (tutti i tipi): avvolgere in sacchetti di polietilene e riporre sui ripiani in vetro, sopra il cassetto degli ortaggi.
- Per la sicurezza, conservare in questo modo solo per uno o due giorni al massimo.
- Alimenti cotti, piatti freddi, ecc: devono essere coperti e possono essere riposti su qualsiasi ripiano.
- Frutta e verdura: devono essere puliti accuratamente e riposti nell/i cassetto/i speciale/i fornito/i.
- burro e formaggi: devono essere riposti in speciali contenitori ermetici o avvolti in fogli di alluminio o in sacchetti di polietilene, per escludere quanta più aria possibile.
- Bottiglie di latte: devono avere un tappo e devono essere conservate nei vassoi dello sportello.
- Banane, patate, cipolle e aglio, se non confezionati, non devono essere tenuti in frigo.

Pulizia

Per questioni di igiene, l'interno dell'apparecchio, compresi gli accessori interni, devono essere puliti regolarmente.



Attenzione! L'apparecchio non dev'essere collegato alla rete durante la pulizia. Pericolo di folgorazione elettrica! Prima della pulizia, spegnere l'apparecchio e rimuovere la spina dalla rete di alimentazione, o spegnere o disattivare l'interruttore o il fusibile del circuito. Non pulire mai l'apparecchio con un pulitore a vapore. L'umidità può accumularsi nei componenti elettrici, pericolo di folgorazione! I vapori bollenti possono arrecare danni alle parti in plastica. L'apparecchio dev'essere asciutto prima di essere messo nuovamente in servizio.

Importante! Oli essenziali e solventi organici possono aggredire le parti in plastica, ad esempio succo di limone o succo della buccia d'arancia, acido butirrico, detersivi che contengono acido acetico.

- Non consentire a tali sostanze di entrare in contatto con le parti dell'apparecchio.
- Non usare alcun detergente abrasivo
- Rimuovere gli alimenti dal congelatore Conservarli al fresco, ben coperti.
- Spegnere l'apparecchio e rimuovere la spina dalla rete di alimentazione, o spegnere o disattivare l'interruttore o il fusibile del circuito.
- Pulire l'apparecchio e gli accessori interni con un panno e acqua tiepida. Al termine della pulizia, strofinare con acqua pulita e asciugare.
- Quando tutto è asciutto, rimettere l'apparecchio nuovamente in servizio.

Uso quotidiano

Risoluzione dei problemi



Attenzione! Prima di procedere alla risoluzione dei problemi, scollegare l'alimentazione. Solo un elettricista specializzato o un tecnico devono risolvere i problemi non elencati in questo manuale.

Importante Vi sono alcuni rumori durante l'uso normale (compressore, circolazione del refrigerante).

Problema	Possibile causa	Soluzione
L'apparecchio non funziona	La spina di rete non è inserita o è allentata.	Inserire la spina di rete.
	Il fusibile si è bruciato o è difettoso	Controllare il fusibile e sostituirlo se necessario.
	La presa è difettosa.	I malfunzionamenti della rete devono essere risolti da un elettricista
L'apparecchio congela o raffredda troppo	La temperatura impostata è troppo fredda o l'apparecchio sta funzionando nelle modalità SUPER .	Regolare temporaneamente la temperatura su un'impostazione più calda.
Gli alimenti non sono abbastanza congelati.	La temperatura non è adeguatamente regolata.	Consultare la sezione iniziale Impostazione della temperatura
	Lo sportello è rimasto aperto per un periodo prolungato.	Aprire lo sportello solo per lo stretto indispensabile.
	Una gran quantità di alimenti caldi è stata riposta nell'apparecchio nelle ultime 24 ore.	Regolare temporaneamente la temperatura su un'impostazione più fredda.
Grossa formazione di brina sulla sigillatura dello sportello.	L'elettrodomestico è vicino a una fonte di calore.	Consultare la sezione Collocazione di installazione.
	La sigillatura dello sportello non è ermetica.	Scaldare con attenzione le sezioni con fuoriuscite della sigillatura dello sportello con un phon (impostato a freddo). Allo stesso tempo, manipolare la sigillatura dello sportello scaldato in modo tale che poggi correttamente.
Rumori insoliti	L'apparecchio non è stabile.	Regolare nuovamente i piedini.
	L'apparecchio tocca la parete o altri oggetti.	Spostare leggermente l'apparecchio.
	Un componente, ad esempio un tubo, sul retro dell'apparecchio, sta toccando un'altra parte dell'apparecchio o il muro.	Se necessario, piegare con attenzione il componente per ridurre l'ingombro.
I pannelli laterali sono caldi	È normale. Lo scambiatore di calore è nei pannelli laterali.	Usare dei guanti per toccare i pannelli laterali, se necessario.

Se il malfunzionamento si ripresenta, contattare il Centro di assistenza.

Questi dati sono necessari per un'assistenza rapida e corretta. Scrivere qui i dati necessari, facendo riferimento alla targhetta identificativa.

DISPOSAL

Questo simbolo indica che questo prodotto non dev'essere smaltito con altri rifiuti domestici al termine della propria vita utile. I dispositivi usati devono essere conferiti nei punti di raccolta ufficiali per il riciclaggio dei dispositivi elettrici ed elettronici. Per trovare questi impianti di raccolta, contattare le autorità locali o il rivenditore presso il quale è stato acquistato il prodotto. Ogni abitazione svolge un ruolo importante nel recupero e nel riciclaggio di vecchi apparecchi. Uno smaltimento adeguato di apparecchi usati aiuta a impedire potenziali conseguenze negative per l'ambiente e la salute umana.



IT

DISCLAIMER / AVVERTENZE

Alcuni guasti (semplici) possono essere adeguatamente gestiti dall'utente finale senza che sorgano problemi di sicurezza o utilizzi non sicuri, a condizione che vengano eseguiti entro i limiti e in conformità con le seguenti istruzioni (vedere la sezione "Riparazione fai da te").

Pertanto, salvo diversa autorizzazione nella sezione di seguito "Riparazione fai da te", le riparazioni devono essere indirizzate a manutentori professionisti registrati al fine di evitare problemi di sicurezza. Un manutentore professionista registrato è un manutentore professionista a cui è stato concesso l'accesso alle istruzioni e all'elenco dei pezzi di ricambio di questo prodotto dal produttore secondo le modalità descritte negli atti legislativi ai sensi della Direttiva 2009/125/CE.

Tuttavia, solo l'agente dell'assistenza (ovvero i manutentori professionisti autorizzati) che è possibile contattare tramite il numero di telefono indicato nel manuale dell'utente / scheda di garanzia o tramite il rivenditore autorizzato che può fornire assistenza in base ai termini di garanzia. Pertanto, si prega di notare che le riparazioni da parte di manutentori professionisti (non autorizzati da Beko) invaliderà la garanzia.

Riparazione fai da te

La riparazione fai da te può essere eseguita dall'utente finale per quanto riguarda i seguenti pezzi di ricambio: maniglie delle porte, cerniere delle porte, vassoi, cestelli e guarnizioni delle porte (un elenco aggiornato è disponibile anche su support.beko.com dal 1° marzo 2021)

Inoltre, per garantire la sicurezza del prodotto e per prevenire il rischio di lesioni gravi, la suddetta riparazione fai da te deve essere eseguita seguendo le istruzioni nel manuale utente per la riparazione fai da te o disponibili

in support.beko.com Per la propria sicurezza, scollegare il prodotto prima di tentare qualsiasi riparazione fai da te.

Tentativi di riparazione e riparazione da parte degli utenti finali per parti non incluse in tale elenco e/o che non seguono le istruzioni nei manuali utente per la riparazione fai da te o che sono disponibili in support.beko.com, potrebbe dar luogo a problemi di sicurezza non imputabili a Beko e invaliderà la garanzia del prodotto.

Pertanto, si raccomanda vivamente agli utenti finali di astenersi dal tentativo di eseguire riparazioni che non rientrano nell'elenco dei pezzi di ricambio menzionato, contattando in tali casi manutentori professionisti autorizzati o manutentori professionisti registrati. Altrimenti, tali tentativi da parte degli utenti finali possono causare problemi di sicurezza e danneggiare il prodotto e conseguentemente causare incendi, inondazioni, elettrocuzione e gravi lesioni personali.

A titolo esemplificativo, ma non esaustivo, le seguenti riparazioni devono essere indirizzate ai manutentori professionisti autorizzati o manutentori professionisti registrati: compressore, circuito frigorifero, scheda principale, scheda inverter, scheda display ecc.

Il produttore/venditore non può essere ritenuto responsabile in ogni caso in cui gli utenti finali non rispettano quanto sopra.

La disponibilità dei pezzi di ricambio frigorifero che hai acquistato è di 10 anni.

Durante questo periodo saranno disponibili ricambi originali per il corretto funzionamento frigorifero.

La durata minima della garanzia del frigorifero acquistato è di 24 mesi.

Questo prodotto è dotato di una sorgente di illuminazione con classe energetica "G". La sorgente di illuminazione nel prodotto dovrà essere sostituita solo da professionisti nel campo della riparazione.

Informazioni sulla classificazione dell'imballaggio

Scansiona il Qrcode che si trova sull'imballo del prodotto per trovare tutte le informazioni relative all'imballo e come gestirne il suo corretto smaltimento.

beko

Hladnjak

Korisnički priručnik

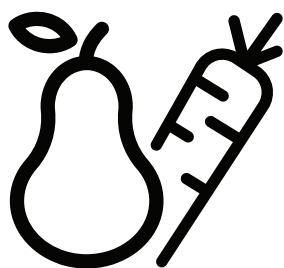



GNO5322XPN
GNO5323XPN
GNO5324XPN
GNO5322WN

HR

CE

i **PODACI**



SUPPLIER'S NAME **MODEL IDENTIFIER** (*)

A **A**

Podaci o modelu pohranjeni u bazi podataka o proizvodu mogu se dobiti unosom sledeće mrežne stranice i pretragom po identifikacionom broju vašeg modela (*) koji se nalazi na oznaci potrošnje električne energije.

<https://eprel.ec.europa.eu/>

Sigurnosne informacije



Da biste osigurali ispravnu uporabu, prije instaliranja i prve uporabe uređaja, pažljivo pročitajte ovaj korisnički priručnik, uključujući njegove savjete i upozorenja. Da biste izbjegli nepotrebne pogreške i nezgode, važno je osigurati da su svi ljudi koji koriste uređaj detaljno upoznati s njegovim radnim i sigurnosnim značajkama. Spremite ove upute i osigurajte da ostanu s uređajem ako se on premjesti ili proda, tako da će svi koji ga koriste tijekom njegovog korisnog vijeka biti pravilno informirani o uporabi i sigurnosti uređaja.

Za sigurnost života i imovine pridržavajte se predostrožnosti u ovim korisničkim uputama jer proizvođač nije odgovoran za štetu nastalu zbog propusta.







Sigurnost djece i ranjivih lica

- Ovaj uređaj ne smiju koristiti djeca mlađa od 8 godina, kao ni osobe sa ograničenim fizičkim ili mentalnim sposobnostima, niti osobe koje nemaju dovoljno znanja ili iskustva u korištenju ovog uređaja, osim ako su pod nadzorom osobe koja je odgovorna za njihovu sigurnost i ako su od nje dobile upute o pravilnom korištenju ovog proizvoda.
- Djeci u dobi od 3 do 8 godina omogućeno je punjenje i uzimanje stavki iz uređaja.
- Djeca moraju biti pod nadzorom te treba voditi računa da se ne igraju s uređajem.
- Čišćenje i održavanje od strane korisnika ne smiju obavljati djeca ukoliko nisu u dobi od 8 godina i više i pod nadzorom.
- Materijal za pakiranje držite dalje od djece. Postoji rizik od gušenja.
- Ako uređaj želite rashodovati, izvucite utikač iz utičnice, presijecite priključni kabel (što bliže uređaju) i uklonite vrata kako biste spriječili da djeca koja se igraju pretrpe električni udar ili se zatvore u uređaju.
- Ako ovaj uređaj s magnetskim bravama treba zamijeniti stariji uređaj koji ima bravu s oprugom (zasun) na vratima ili poklopcu, obavezno učinite tu oprugu nefunkcionalnom prije nego što rashodujete stari uređaj. To će istu učiniti bezopasnom za dijete.

Općenita sigurnost

-  **POZOR!** Ventilacijske otvore na kućištu uređaja ili ugrađenoj strukturi održavajte tako da budu bez prepreka.
-  **POZOR!** Nemojte koristiti mehaničke uređaje ili druga sredstva za ubrzanje postupka odmrzavanja, osim onih koje je preporučio proizvođač.
-  **POZOR!** Nemojte oštetiti rashladno kolo.

Sigurnosne informacije

-  **POZOR!** Ne koristite druge električne uređaje (poput uređaja za pravljenje sladoleda) u unutrašnjosti rashladnih uređaja, osim u slučaju da su isti za to dobili odobrenje od proizvođača.
-  **POZOR!** Ne dirajte žarulju ako je uključena duže vrijeme jer bi mogla biti jako vruća.¹⁾
-  **POZOR!** Pri postavljanju uređaja vodite računa da kabel za napajanje ne bude nedokučiv ili oštećen.
-  **POZOR!** Ne postavljajte više prijenosnih utičnica ili prijenosnih uređaja za napajanje na stražnjoj strani uređaja.
- Ne pohranjujte u ovaj uređaj eksplozivne materije poput aerosolnih limenki sa zapaljivim pogonskim gorivom.
 - Izobutan rashladnog sredstva (R-600a) nalazi se u kolu rashladnog sredstva uređaja, prirodni plin s visokom stopom kompatibilnosti s okolišem, koji je ipak zapaljiv.
 - Tijekom transporta i ugradnje uređaja, vodite računa da nijedna komponenta kola rashladnog sredstva nije oštećena.
 - izbjegavajte otvoreni plamen i izvore zapaljivosti
 - temeljito prozračite sobu u kojoj se nalazi uređaj
 - Opasno je mijenjati specifikacije ili modificirati ovaj proizvod na bilo koji način. Svako oštećenje kabla može prouzrokovati kratki spoj, požar i/ili strujni udar.
 - Ovaj uređaj je namijenjen za uporabu u domaćinstvu i u sličnim objektima, kao što su
 - kuhinja za osoblje, u trgovinama, uredima i drugim radnim okruženjima;
 - seoske kuće i za goste u hotelima, motelima i drugim objektima za smještaj;
 - objekti koji nude prenoćište i doručak,
 - priprema i dostava pripremljene hrane i slične primjene koje ne spadaju u maloprodaju.
-  **POZOR!** Sve električne komponente (utikač, kabel za napajanje, kompresor i sl.) mora zamijeniti certificirani servisni agent ili kvalificirano servisno osoblje.
-  **POZOR!** Sijalica koja se isporučuje uz ovaj uređaj je sijalica za posebne namjene koja se koristi samo uz isporučeni uređaj. Ova „lampica za posebnu uporabu“ nije upotrebljiva za kućno osvjjetljenje.¹⁾

1) Ako u odjeljku postoji osvjjetljenje.

Sigurnosne informacije

- Kabel za napajanje ne smije se produžavati.
- Vodite računa da utičnica ne bude pritisnuta ili oštećena stražnjom stranom uređaja. Pritisnuti ili oštećeni utikač može se pregrijati i izazvati požar.
- Vodite računa da mrežni utikač uređaja bude dostupan.
- Ne povlačite mrežni kabel.
- Ako je utičnica mrežnog utikača nepričvršćena, nemojte umetati utikač. Postoji opasnost od strujnog udara!
- Ne smijete uređaj držati uključenim bez lampice.
- Ovaj uređaj je težak. Prilikom pomjeranja treba biti oprezan.
- Ne uklanjajte niti dodirujte predmete iz odjeljka za zamrzavanje ako su vam ruke vlažne/mokre, jer to može uzrokovati oderotine na koži ili ozeblina izazvane mrazom/ledom.
- Izbjegavajte dugotrajno izlaganje uređaja izravnoj sunčevoj svjetlosti.

Svakodnevna uporaba

- Ne stavljajte vruće predmete na plastične dijelove u uređaju.
- Ne stavljajte prehrambene proizvode izravno uz stražnji zid.
- Smrznuta hrana ne smije se ponovo zamrzavati nakon što se odmrzne.¹⁾
- Spremite prethodno pakiranu hranu za zamrzavanje u skladu sa uputama proizvođača za smrznutu hranu.¹⁾
- Preporuka proizvođača za pohranjivanje morate se strogo pridržavati. Pogledajte odgovarajuće upute.
- Ne stavljajte gazirane napitke u zamrzivač jer isti stvara pritisak na spremnik što može prouzrokovati eksploziju i rezultirati oštećenjem uređaja.¹⁾
- Ledenice mogu uzrokovati ozeblina ako ih konzumirate direktno iz uređaja.¹⁾

Da biste izbjegli zagađenje hrane, pridržavajte se sljedećih uputa

- Držanje vrata duže vremena otvorenim može prouzrokovati značajno povećanje temperature u odjeljcima uređaja.
- Redovito čistite površine koje mogu doći u dodir sa hranom i dostupnim odvodnim sustavima.
- Očistite spremnike za pitku vodu ako se nisu koristili 48h; isperite sistem za dovod vode priključen na vodovod ako niste vodu koristili 5 dana.
- Sirovo meso i ribu čuvajte u odgovarajućim posudama u hladnjaku da ne bude u kontaktu s drugom hranom.
- Odjeljci za smrznutu hranu sa dvije zvjezdice (ako su prikazane u uređaju) pogodni su za pohranjivanje prethodno smrznute hrane, skladištenje ili pravljenje sladoleda i pravljenje kockica leda.

1) Ako u uređaju postoji odjeljak za zamrzavanje.
2) Ako u uređaju postoji odjeljak za skladištenje svježe hrane.

Sigurnosne informacije

- Odjeljci s jednom, dvije i tri zvjezdice (ako su prikazane u uređaju) nisu pogodni za zamrzavanje svježe hrane.
- Ako je uređaj duži period prazan, isključite ga, odmrznite, očistite, osušite i ostavite otvorena vrata kako bi spriječili stvaranje plijesni unutar uređaja.

ČIŠĆENJE I ODRŽAVANJE

- Prije održavanja, isključite uređaj i izvucite mrežni utikač iz utičnice.
- Ne čistite uređaj metalnim predmetima.
- Ne koristite oštre predmete za uklanjanje leda s uređaja. Koristite plastični strugač.¹⁾
- Redovno pregledajte odvod u hladnjaku da bi vidjeli koliko se vode nakupilo nakon odmrzavanja. Ako je potrebno, očistite odvod. Ako je odvod zapušen, voda će se sakupljati na dnu uređaja.²⁾

Ugradnja

Važno! Za priključak na napajanje električnom energijom pažljivo slijedite upute date u posebnim stavcima.

- Raspakirajte uređaj i provjerite ima li oštećenja na njemu. Nemojte priključivati uređaj ako je oštećen. Eventualna oštećenja prijavite odmah prodajnom mjestu u kojem ste ga kupili. U tom slučaju sačuvajte ambalažu.
- Preporučljivo je pričekati najmanje četiri sata prije priključivanja uređaja kako biste omogućili stabiliziranje ulja natrag u kompresor.
- Adekvatna cirkulacija zraka bi trebala bit osigurana oko uređaja, jer bi nedostatak iste rezultirao pregrijavanjem. Za postizanje dovoljne ventilacije pridržavajte se uputa važnih za ugradnju.
- Gdje god je to moguće, odstojnici proizvoda trebaju biti naslonjeni na zid kako bi se izbjeglo dodirivanje ili uzimanje zagrijanih dijelova (kompresor, spremnik) kako bi se spriječile eventualne opekotine.
- Uređaj se ne smije postavljati u blizini radijatora ili štednjaka.
- Provjerite je li utikač za napajanje na dohvatu nakon ugradnje uređaja.

Servis

- Sve električne radove potrebne za servis uređaja treba izvesti kvalificirani električar ili stručno lice.
- Ovaj proizvod mora servisirati ovlaštenu servisni centar i moraju se koristiti samo originalni rezervni dijelovi.

Ušteda energije

- Ne stavljajte toplu hranu u uređaj;
- Ne pakirajte prehrambene proizvode blizu jedan drugoga, jer to sprječava cirkulaciju zraka;
- Pazite da hrana ne dodiruje stražnju stranu odjelj(a)ka;



1) Ako u uređaju postoji odjeljak za zamrzavanje.

2) Ako u uređaju postoji odjeljak za skladištenje svježe hrane.

Sigurnosne informacije

- Ako nestane struje, ne otvarajte vrata;
- Ne otvarajte vrata često.
- Ne držite vrata otvorenim predugo;
- Ne postavljajte termostat na prekomjerno niske temperature;
- Sve dodatke, poput ladica, pretinaca na vratima, t reba držati na svojim mjestima radi manje potrošnje energije.

Zaštita okoliša

 Uređaj ne sadrži gasove koji mogu oštetiti ozonski omotač, ni u kolu rashladnog sredstva, ni u izolacijskim materijalima. Uređaj se ne smije odlagati zajedno sa komunalnim otpadom i smećem. Izolacijska pjena sadrži zapaljive gasove: uređaj treba odložiti u skladu s propisima o uređaju koje ćete dobiti od lokalnih nadležnih organa. Izbjegavajte oštećivanje rashladne jedinice, posebno izmjenjivača topline. Materijali korišteni na ovom uređaju označeni simbolom  mogu se reciklirati.



Ovaj simbol na proizvodu ili na njegovoj ambalaži označava da proizvod ne bi trebalo tretirati kao otpad iz domaćinstva. Umjesto toga, treba ga otpremiti na odgovarajuće zbirno mjesto za recikliranje električnih i elektronskih uređaja. Osiguranjem ispravnog zbrinjavanja ovog proizvoda pomažete u sprječavanju negativnih posljedica na okoliš i ljudsko zdravlje koje bi nastale neispravnim zbrinjavanjem ovog proizvoda. Za više informacija koje se odnose na reciklažu ovog proizvoda, obratite se lokalnom vijeću, službi za odlaganje komunalnog otpada ili prodavnici u kojoj ste kupili proizvod.

Ambalažni materijali

Materijali sa simbolom mogu se reciklirati. Odložite ambalažu u odgovarajuće kontejnere za prikupljanje kako biste je reciklirali.

Odlaganje uređaja

1. Isključite mrežni utikač iz utičnice.
2. Odrežite glavni kabel i odbacite ga.



 **POZOR!** Tijekom korištenja, servisiranja i odlaganja uređaja, obratite pažnju na simbol s lijeve strane koji je postavljen na stražnjoj strani uređaja (stražnja ploča ili kompresor). To je simbol upozorenja na rizik od požara. U cijevima rashladnog sredstva i kompresora nalaze se zapaljivi materijali. Tijekom uporabe, servisiranja i odlaganja, budite udaljeni od izvora vatre.

Pregled

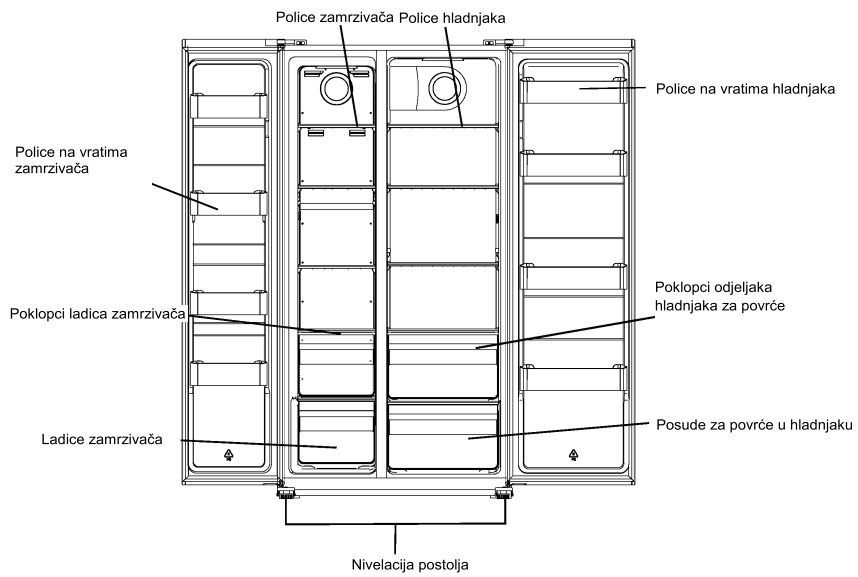

Napomena: Slika iznad je samo u informativnu svrhu. Stvarni uređaj je vjerojatno drugačiji.

Ugradnja

Uklonite vrata

Potreban alat: Philips odvijač, ravni odvijač.

- Provjerite je li jedinica isključena iz napajanja i prazna.
- Da biste skinuli vrata, potrebno je nagnuti uređaj unazad. Jedinicu trebate nasloniti na nešto čvrsto kako ne bi skliznula tokom procesa uklanjanja vrata.
- Svi uklonjeni dijelovi moraju se sačuvati kako biste izvršili ponovnu ugradnju vrata.
- Ne postavljajte uređaj ravno, jer to može oštetiti sistem za hlađenje.
- Bolje je da dvije osobe rukuju uređajem tokom montaže.

1. Philips odvijačem odvijte šarke.



2. Odvojite kablove.

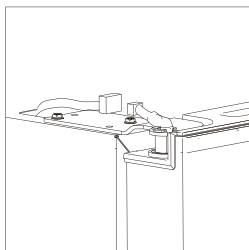

3. Odvijte donje šarke.

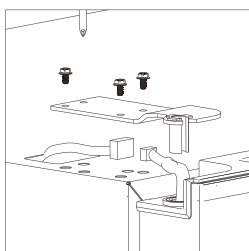

Ugradnja

4. Podignite vrata i stavite ih na mekani podmetač. Zatim uklonite druga vrata prateći isti postupak.

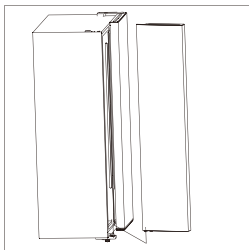

5. Odvijte donje šarke.

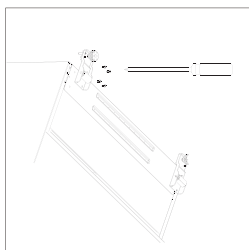

6. Nakon postavljanja uređaja, vratite vrata obrnutim postupkom.

Ugradnja

Prostorni zahtjev

- Odaberite lokaciju bez izravnog izlaganja sunčevoj svjetlosti;
- Odaberite lokaciju s dovoljno prostora da se vrata hladnjaka mogu lako otvoriti;
- Odaberite lokaciju s ravnim (ili gotovo ravnim) podom;
- Ostavite dovoljno prostora za postavljanje hladnjaka na ravnu površinu;
- Prilikom ugradnje, ostavite dovoljno razmaka s desne i lijeve strane, straga i odozgo. To će vam pomoći da smanjite potrošnju električne energije i da smanjite račune za električnu energiju.

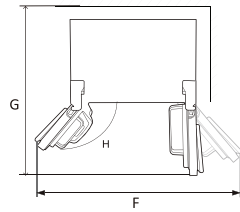
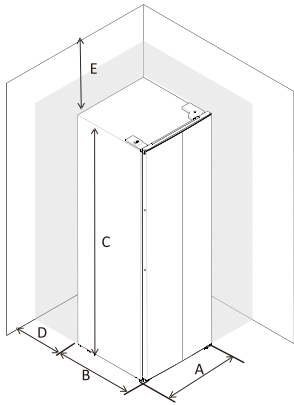

A	905
B	670
C	1770
D	min=50
E	min=50
F	1800
G	1560
H	135°

Niveliranje i učvršćivanje hladnjaka

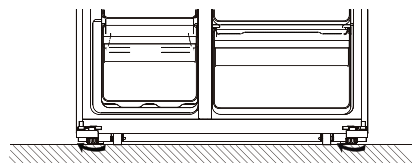

- Iznivelirajte i učvrstite hladnjak podešavanjem postolja.
- Okrećite nogice postolja u smjeru kazaljki na satu da biste ih pritegnuli rukom.
- Okrećite nogice postolja u smjeru suprotno kazaljka na satu da biste ih spuštali rukom.

Ugradnja

Pozicioniranje

Ugradite ovaj uređaj na mjesto gdje temperatura okoline odgovara klimatskom razredu navedenom na tipskoj pločici uređaja: za rashladne uređaje s klimatskim razredom:

- više umjereno: ovaj hladnjak namijenjen je upotrebi pri rasponu temperature okruženja od 10 °C do 32 °C; (SN)
- umjereno: ovaj hladnjak namijenjen je upotrebi pri rasponu temperature okruženja od 16 °C do 32 °C; (N)
- suptropski: ovaj hladnjak namijenjen je upotrebi pri rasponu temperature okruženja od 16 °C do 38 °C; (ST)
- tropski: ovaj hladnjak namijenjen je upotrebi pri rasponu temperature okruženja od 16 °C do 43 °C; (T)

Lokacija

Uređaj treba ugraditi što dalje od izvora topline, kao što su radijatori, kotlovi, izravno sunčevo svjetlo itd. Vodite računa da zrak može slobodno cirkulirati oko stražnjeg dijela uređaja. Da bi se osigurala najbolje performanse, ako je uređaj postavljen ispod viseće zidne jedinice, minimalna udaljenost između vrha uređaja i zidne jedinice mora biti najmanje 100 mm. U idealnom slučaju, uređaj ne treba biti postavljen ispod zidnih jedinica. Precizno niveliranje osigurano je jednom ili više podesivih nogica sa donje strane uređaja.

Ovaj rashladni uređaj nije predviđen da se koristi kao ugradni uređaj.



Pozor! Mora se omogućiti isključivanje uređaja iz mrežnog napajanja; utikač mora biti lako dostupan nakon ugradnje.

Priključivanje na električnu mrežu

Prije nego utisnete utikač, provjerite da li napon i frekvencija prikazani na tipskoj pločici odgovaraju napajanju vašeg domaćinstva. Uređaj mora biti uzemljen. Utikač kabela za napajanje opremljen je kontaktom u tu svrhu. Ako utičnica povezana na napajanje domaćinstva nije uzemljena, priključite uređaj na zasebno uzemljenje u skladu s važećim propisima, konzultirajući kvalificiranoga električara.

Proizvođač ne prihvata nikakvu odgovornost u slučaju nepridržavanja prednje navedenih sigurnosnih mjera opreza. Ovaj je uređaj u skladu s Uredbama Europske ekonomske zajednice.

Svakodnevna uporaba

Korištenje Upravljačke Ploče

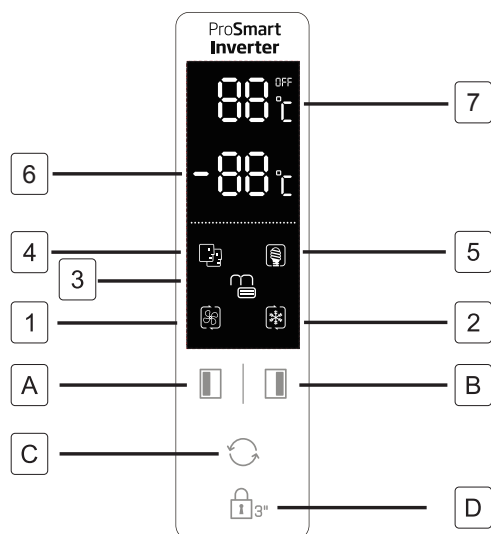

Tasteri

- A Pritisnite da podesite temperaturu zamrzivača (lijeva strana) od -14°C do -22°C .
- B Pritisnite da podesite temperaturu odjeljka hladnjaka (desna strana) od 2°C to 8°C i „Isključeno“. Ako odaberete opciju „Isključeno“, odjeljak hladnjaka će biti isključen.
- C Pritisnite da biste odabrali način rada od ponuđenih režima **SMART**, **ECO**, **SUPER HLAĐENJE**, **SUPER ZAMRZAVANJE** i **KORISNIČKE POSTAVKE** (nema simbola na ekranu).
- D Pritisnite taster **Zaključavanje 3**, i držite 3 sekunde da biste zaključali ostala tri tastera. Pritisnite ga i zadržite 1 sekundu da biste otključali ostala tri tastera.

Zaslon

- 1 **SUPER HLAĐENJE** Odjeljak za hlađenje hladi se na najnižu temperaturu kako je dizajniran. Postavka temperature vratit će se u prethodni način postavljanja korisnika nakon otprilike 2,5 sata.
- 2 **SUPER ZAMRZAVANJE** Odjeljak za hlađenje hladi se na najnižu temperaturu kako je dizajniran. Postavka temperature vratit će se u prethodni način postavljanja korisnika nakon otprilike 50 sata.
Savjeti: Bolje je omogućiti **SUPER ZAMRZIVAČ** način rada 24 sata unaprijed prije nego što stavite veliku količinu hrane u odjeljak za zamrzavanje.
- 3 **ZAKLJUČAVANJE**, simbol će zasvijetliti ako su tasteri zaključani.
- 4 **SMART** režim rada, hladnjak automatski postavlja temperaturu dva odjeljka u skladu s unutarnjom i vanjskom temperaturom.
- 5 **ECO** režim rada, hladnjak radi s postavkom najniže potrošnje energije.

Svakodnevna uporaba

Korištenje Upravljačke Ploče

- 6 Prikažite postavke temperature odjeljka za zamrzavanje.
- 7 Prikažite postavke temperature odjeljka hladnjaka.
- 8 Zaključavanje djeteta ne bi uspjelo zbog nestanka struje. Zaključavanje djeteta automatski bi vrijedilo nakon 25 sekundi od posljednje operacije. Nakon 2 minute od posljednje operacije, zaslonska ploča automatski bi se isključila.
- 9 Neke funkcije je nemoguće primijeniti na ovaj model.

Upozorenje za otvorena vrata

Ako se jedna vrata drže otvorenim 90 sekundi, čuti će se periodični alarm dok se vrata ne zatvore.

Prva uporaba

Čišćenje unutrašnjosti

Prije prve uporabe uređaja, unutrašnjost i sav unutarnji pribor operite mlakom vodom i nekim neutralnim deterdžentom kako biste uklonili tipičan miris potpuno novog proizvoda, a zatim temeljito osušite.

Važno! Ne koristite deterdžente ili abrazivne praške, jer će to oštetiti završni sloj.

Svakodnevna uporaba

Hrana	Lokacija
Jaja	Polica na vratima
Mliječni proizvodi (maslac, sir)	Ako je dostupno, u bio-svježem odjeljku ili odjeljku hladnjaka. Najdonje police
Voće, povrće i salate	Kutija za voće i povrće, posuda za voće ili povrće te odjeljak EverFresh+ (ako postoji)
Svježe meso, perad, svježa riba, kobasice, kuhana hrana	Ako je dostupno, u bio-svježem odjeljku ili odjeljku hladnjaka. Najdonja polica
Gotova hrana, pakirani proizvodi, hrana u konzervi, ukiseljeni proizvodi	Gornje police ili polica na vratima
Pića, boce, začini, grickalice	Polica na vratima
Ostaci hrane	Srednje police

Svakodnevna uporaba

HR Upute za čuvanje svježih hrane:

Čuvanje u odjeljku za svježu hranu:

- Neka hladnjak radi na preporučenoj temperaturi od 4°C.
- Hrana koja će se čuvati treba se dobro zatvoriti kako ne bi došlo do promjene okusa ili mirisa.
- U hladnjaku ne čuvajte pretjerane količine hrane. Između hrane ostavite razmak i omogućite protok hladnog zraka oko nje radi boljeg i ravnomjernijeg hlađenja.
- Kako bi se vrata samo nakratko otvorila hranu koju jedete svakodnevno čuvajte na prednjem dijelu police.
- Ostavite razmak između hrane i unutarnje stijenke radi protoka zraka. Ako hranu čuvati pored stražnje stijenke tada se hrana može zamrznuti za stražnju stijenku.
- Vruće, kuhane namirnice moraju se ohladiti na sobnu temperaturu prije čuvanja u hladnjaku. Zatim, toplu hranu čuvajte na donjim policama hladnjaka. Toplu hranu ne stavljajte pored lako kvarljive hrane.
- Zamrznutu hranu odmrznite u odjeljku za svježu hranu. Na ovaj način možete koristiti zamrznutu hranu ohlađenu u odjeljku za svježu hranu i tako uštediti energiju.
- Ako se ne zrelo tropsko voće (mango, lubenice, papaja, banana, ananas) čuvaju u hladnjaku tada se proces zrenja može ubrzati te se to ne savjetuje jer skraćuje vrijeme čuvanja. Međutim, zrenje iznimno nezrelog voća (jabuke, kruške) može se produžiti određeno vrijeme u odjeljku hladnjaka.
- Crveni luk, češnjak, đumbir i drugo korjenasto povrće treba se čuvati u tamnim i hladnim prostorima, a ne u hladnjaku.
- Kada se hrana pokvari u hladnjaku treba je odmah ukloniti. Kada otkrijete trulu hranu očistite unutrašnjost ili pribor u kojem se nalazila kako bi se spriječilo širenje truleži.
- Velike zdjele s hranom, poput juha ili gulaša mogu se podijeliti u više plićih zdjela kako bi se brže ohladila u hladnjaku. Veliki komadi kuhanog mesa te cijela perad trebaju se podijeliti u manje komade iz istog razloga.
- Neotpakiranu hranu ne držite pored jaja.
- Voće i povrće čuvajte odvojeno i čuvajte slično sa sličnim: jabuke s jabukama, mrkve s mrkvama. Voće i povrće ispuštaju različite plinove koji izazivaju propadanje kod drugih.

- Lisnato povrće izvadite iz vrećice, omotajte ih papirnatim ručnikom ili kuhinjskom krpom prije stavljanja u hladnjak. Ne zaboravite ih osušiti ako ste ih isprali vodom ili smočili prije stavljanja u hladnjak.
- Voće i povrće koje se suši čuvajte u rupičastim ili ne zatvorenim plastičnim vrećicama kako bi se očuvalo vlažno okruženje, a i dalje omogućila cirkulacija zraka.
- Različitu hranu treba čuvati u različitim dijelovima u skladu s njihovim svojstvima:

“Molimo, provjerite klimatski razred uređaja naveden na nazivnoj pločici. Jedna od donjih informacija je točna za vaš uređaj u vezi s nazivnim klimatskim razredom.”

- SN: Proširena umjerena Ovaj hladnjak namijenjen je upotrebi pri rasponu temperature okruženja od 10°C do 32°C
- N: Umjerena: Ovaj hladnjak namijenjen je upotrebi pri rasponu temperature okruženja od 16°C do 32°C
- ST: Suptropska: Ovaj hladnjak namijenjen je upotrebi pri rasponu temperature okruženja od 16°C do 38°C
- T: Tropska: Ovaj hladnjak namijenjen je upotrebi pri rasponu temperature okruženja od 16°C do 43°C

Svakodnevna uporaba

Čuvanje u odjeljku zamrzivača:

- Preporučuje se držati postavke zamrzivača na temperaturi od -20°C osim u ekstremnim uvjetima u okruženju.
- 4-6 sati prije zamrzavanja uključite funkciju brzog zamrzavanja kako bi se omogućilo brzo zamrzavanje.
- Vruće namirnice moraju se ohladiti na sobnu temperaturu prije čuvanja u odjeljku hladnjaka.
- Namirnice isječene na male komade brže će se zamrznuti i biti će ih lakše odmrznuti i kuhati.
- Bolje je zapakirati hranu prije nego što je stavite u zamrzivač.
- Kako bi se izbjeglo istjecanje roka trajanja namirnica zabilježite datum zamrzavanja, rok trajanja i naziv namirnice na pakiranju prema razdobljima čuvanja različitih namirnica.
- Ne premašujte rok trajanja namirnica koje je preporučio proizvođač namirnice. Iz zamrzivača izvadite samo potrebnu količinu hrane.
- Odmrznutu hranu brzo konzumirajte. Odmrznuta hrana ne smije se ponovno zamrznuti osim ako nije kuhana. Nije sigurno konzumirati nekuhanu ponovno zamrznutu svježiju hranu.
- Prilikom zamrzavanja svježije hrane pazite da ne dođe u kontakt s već zamrznutom hranom. Jer može izazvati odmrzavanje već zamrznutih komada.

Zamrzavanje svježih namirnica

- Odjeljak za zamrzavanje pogodan je za zamrzavanje svježije hrane i dugotrajno skladištenje smrznute i duboko smrznute hrane.
- U donji odjeljak stavite svježiju hranu koju treba zamrznuti.
- Maksimalna količina hrane koja se može zamrznuti za 24 sata navedena je na pločici sa vrijednostima.
- Proces zamrzavanja traje 24 sata: tokom ovog perioda nemojte dodavati drugu hranu za zamrzavanje.

Čuvanje smrznute hrane

Prilikom prvog puštanja u rad ili nakon razdoblja izvan uporabe, prije stavljanja proizvoda u odjeljak pustite da uređaj radi najmanje 2 sata sa postavljenim većim vrijednostima.

Važno! Ako dođe do slučajnog odmrzavanja zbog, na primjer, nestanka električne energije duže od vrijednosti prikazane na grafikonu tehničkih karakteristika u dijelu „period porasta“, odmrznuta hrana mora se odmah konzumirati ili skuhati i ponovno zamrznuti (nakon kuhanja).

Odmrzavanje

Duboko smrznuta ili smrznuta hrana prije uporabe može se odmrzavati u odjeljku hladnjaka ili na sobnoj temperaturi, ovisno o vremenu koje je na raspolaganju za taj postupak.

Mali komadići se mogu kuhati i dok su još smrznuti, izravno iz zamrzivača. U ovom slučaju kuhanje će trajati duže.

Dodatna oprema

Pokretne police

Zidovi hladnjaka opremljeni su nizom držača, tako da se police mogu postaviti po želji.

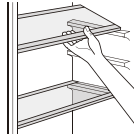

Postavljanje pretinaca na vratima

Da bi se omogućilo skladištenje pakovanja prehrambenih proizvoda različitih veličina, pretinci na vratima mogu se postaviti na različitim visinama. Da biste izvršili ta podešavanja, postupite na sljedeći način: postepeno povlačite pretinac u smjeru strelice dok se ne oslobodi, a zatim postavite prema potrebi.



Prilikom čuvanja komercijalno zamrznutih namirnica pridržavajte se ovih smjernica:

- Uvijek se pridržavajte smjernica proizvođača vezano uz dužinu čuvanja hrane. Ne premašujte ove smjernice“
- Neka vrijeme između kupnje i stavljanja u hladnjak bude što kraće zbog očuvanja kvalitete hrane.
- Kupujte smrznutu hranu, koja se čuvala na temperaturi od -18°C ili nižoj.
- Izbjegavajte kupovati hranu na čijem pakiranju ima leda ili inja. - To znači kako su proizvođač djelomično odmrznuti i ponovno zamrznuti u određenom trenutku - porast temperature utječe na kvalitetu hrane.
- Preporučujemo postavku temperature od 4°C za odjeljak svježije hrane i -20°C za odjeljak zamrzivača kako bi hrana bolje očuvala.
- S izuzetkom ekstremnih uvjeta u okruženju, ako je temperatura podešena na preporučene vrijednosti od $+4^{\circ}\text{C}/-20^{\circ}\text{C}$, svježina će se produžiti u odjeljcima svježije hrane i zamrzivača. Ako je temperatura odjeljka svježije hrane podešena na hladnije, svježije voće i povrće može se djelomično zamrznuti ili izložiti ozeblinama, dok toplije razine temperature mogu izazvati brže kvarenje lako kvarljive hrane (mliječni proizvodi, mesni proizvodi).

Svakodnevna uporaba

Korisne upute i savjeti

Savjeti za zamrzavanje

Evo nekoliko važnih savjeta kako bismo vam pomogli da iskoristite što bolji učinak zamrzavanja.

- maksimalna količina hrane koja se može zamrznuti za 24 sata prikazana je na pločici s vrijednostima;
- postupak zamrzavanja traje 24 sata. Tijekom ovog perioda ne smije se dodavati još hrane za zamrzavanje;
- zamrzavajte samo vrhunske, svježe i temeljito očišćene namirnice;
- hranu pripremite u malim obrocima kako biste omogućili da se brzo i potpuno zamrzne i da nakon toga bude moguće odmrzavati samo potrebnu količinu;
- zamotajte hranu u aluminijsku foliju ili polietilen i provjerite jesu li pakovanja nepropusna za zrak;
- vodite računa da svježa, nezamrznuta hrana ne dodiruje hranu koja je već smrznuta, čime ćete izbjeći porast temperature;
- bezmasna hrana se čuva bolje i duže od masne; sol smanjuje vijek skladištenja hrane;
- konzumiranje kockica leda napravljenih od vode odmah nakon uzimanja iz odjeljka za zamrzavanje može uzrokovati ozeblina na koži;
- preporučljivo je na svakom pojedinačnom pakiranju prikazati datum zamrzavanja kako biste omogućili uklanjanje iz odjeljka za zamrzavanje, što može uzrokovati ozeblina na koži;
- preporučljivo je na svakom pojedinačnom pakiranju prikazati datum zamrzavanja kako biste omogućili praćenje vremena skladištenja.

Savjeti za skladištenje smrznute hrane

Da biste postigli najbolje performanse ovog uređaja, trebali biste:

provjeriti da li su kupljeni smrznuti prehrambeni proizvodi na odgovarajući način pohranjeni u maloprodaji; biti sigurni da se smrznute namirnice prenesu iz prodajnog mjesta u zamrzivač u što kraćem roku;

Ne otvarajte vrata često i ne ostavljajte ih otvorenim duže nego što je apsolutno potrebno.

Jednom kada se odmrzne, hrana se brzo razgrađuje i ne može se ponovo zamrznuti.

Ne prekoračujte periode čuvanja hrane koje su preporučili proizvođači hrane.

Savjeti za hlađenje svježe hrane

Da biste postigli najbolje performanse:

- ne čuvajte toplu hranu ili tečnosti koje isparavaju u hladnjaku
- hranu prekrijte ili zamotajte, posebno ako ima jak okus

Savjeti za hlađenje

Korisni savjeti:

- Izvršite (za sve vrste): zamotavanje u polietilenske vrećice i stavite na staklene police iznad ladice za povrće.
- Iz sigurnosnih razloga, na taj način čuvajte hranu najviše jedan ili dva dana.
- Kuhana hrana, hladna jela, itd.: treba ih prekriti i staviti na bilo koju policu.
- Voće i povrće: njih treba temeljito očistiti i staviti u posebno predviđenu ladicu(e).
- maslac i sir: treba ih staviti u posebne hermetički zatvorene posude ili zamotati u aluminijske folije ili polietilenske vrećice kako bi se izbacilo što više zraka.
- Boca sa mlijekom: trebale bi imati zatvarače i treba ih čuvati u pretincima na vratima.
- Ako nisu upakirani, banane, krumpir, crni i bijeli luk ne smiju se čuvati u hladnjaku.

Čišćenje

Iz higijenskih razloga unutrašnjost uređaja, uključujući unutrašnju opremu, treba redovito čistiti.



Oprez! Uređaj ne smije biti priključen na mrežu tokom čišćenja. Opasnost od strujnog udara! Prije čišćenja isključite uređaj i izvadite utikač iz mreže ili isključite/otпустите prekidač odnosno osigurač. Nikada ne čistite uređaj pomoću paro-čistača. Vlaga se može akumulirati u električnim komponentama i izazvati opasnost od električnog udara! Vruće pare mogu dovesti do oštećenja plastičnih dijelova. Uređaj mora biti suh prije uključivanja.

Važno! Eterična ulja i organska otapala mogu nagrizati plastične dijelove, npr. limunov sok ili sok od narančine kore, maslačna kiselina, sredstvo za čišćenje koje sadrži octenu kiselinu.

Svakodnevna uporaba

- Nemojte dozvoliti da takve stvari dođu u dodir s dijelovima uređaja.
- Nemojte koristiti nikakva abrazivna sredstva za čišćenje.
- Izvadite hranu iz zamrzivača. Pohranite je na hladno mjesto, dobro pokriveno.
- Isključite uređaj i uklonite utikač iz mreže ili isključite/otпустите prekidač odnosno osigurač.
- Očistite uređaj i unutrašnju opremu krpom i mlakom vodom. Nakon čišćenja obrišite ga čistom vodom i posušite.
- Nakon što je sve suho, uređaj vratite u uporabu.

Rješavanje problema

 **Opres!** Prije otklanjanja problema, isključite napajanje. Rješavanje problema koji nisu opisani u ovom priručniku smije obavljati samo kvalificirani električar ili stručno lice.

Važno! Tijekom redovne uporabe čuju se neki zvukovi (kompresor, cirkulacija rashladnog sredstva).

Problem	Mogući uzrok	Rješenje
Uređaj ne radi	Mrežni utikač nije priključen ili je nepričvršćen.	Umetnite mrežni utikač.
	Osigurač je pregorio ili je neispravan	Provjerite osigurač, po potrebi ga zamijenite.
	Utičnica je neispravna	Neispravnosti napajanja sa mreže treba otkloniti električar.
Hrana je previše topla.	Temperatura nije ispravno podešena.	Pogledajte početni dio Postavki temperature.
	Vrata su bila otvorena duže vrijeme.	Otvorite vrata samo onoliko dugo koliko je potrebno.
	Velika količina tople hrane stavljena je u uređaj u posljednja 24 sata.	Regulator temperature privremeno postavite na nižu temperaturu.
	Uređaj je u blizini izvora toplote.	Pogledajte odjeljak o mjestu za ugradnju.
Uređaj previše hladi	Temperatura je postavljena na previše hladno.	Ručicu za regulaciju temperature privremeno postavite na veću temperaturu.
Neobični zvukovi	Uređaj nije niveliran.	Podešavanje nogica postolja.
	Uređaj dodiruje zid ili druge predmete.	Lagano pomjerite uređaj.
	Komponenta, npr. cijev, na stražnjoj strani uređaja dodiruje drugi dio uređaja ili zid.	Ako je potrebno, pažljivo savijte komponentu tako da ne smeta.
Voda na podu	Crijevo za ispuštanje vode je zapušeno.	Pogledajte dio Čišćenje i zaštita.
Bočne ploče su vruće	To je normalno. Toplina se prenosi bočnim pločama	Uzmite rukavice da dodimete bočne ploče ako je potrebno.

Ako se kvar ponovo pojavi, obratite se servisnom centru.

ZBRINJAVANJE



Ovaj simbol označava da ovaj proizvod ne treba odlagati sa ostalim otpadom iz domaćinstva na kraju vijeka uporabe. Rabljeni uređaj mora se vratiti u službeno zbirno mjesto za recikliranje električnih i elektronskih uređaja. Da biste pronašli ove sisteme za prikupljanje, obratite se lokalnim nadležnim organima ili prodavcu kod kojeg je proizvod kupljen. Svako domaćinstvo igra važnu ulogu u obnavljanju i recikliranju starog uređaja. Odgovarajuće odlaganje rabljenog uređaja pomaže u sprječavanju potencijalnih negativnih posljedica po životnu sredinu i zdravlje ljudi.

HR ODRICANJE OD ODGOVORNOSTI / UPOZORENJE

Neke (jednostavne) kvarove može riješiti sam krajnji korisnik bez ikakvih sigurnosnih problema ili opasnosti koje mogu iskrnuti uz uvjet da je to obavljeno u granicama i u skladu sa sljedećim uputama (pogledajte dio „Samopomoć“).

Stoga, osim ako nije drukčije određeno u donjem dijelu „Samopomoći“ popravke trebaju obaviti registrirani stručni servisi kako bi se izbjegli problemi sa sigurnosti. Registrirani stručni servis je stručni servis kojem je proizvođač odobrio pristup uputama i popisu rezervnih dijelova za ovaj proizvod u skladu s metodama opisanim u zakonskim aktima u skladu s Direktivom 2009/125/EC.

Međutim, samo servisni zastupnik (tj. ovlaštenu stručni servisi) kojeg možete kontaktirati na telefonski broj naveden u korisničkom priručniku/jamstvenom listu ili ovlaštenu zastupnik mogu obaviti servis u skladu s uvjetima jamstva. Stoga, upozoravamo vas kako će popravci koje su obavili stručni servisi (koje nije ovlastila tvrtka Beko) poništiti jamstvo.

Samopomoć

Samopopravak može obaviti krajnji korisnik za sljedeće zamjenjive dijelove: ručke na vratima, šarke vrata, ladice, košare i brtva na vratima (ažurirani popis dostupan je na support.beko.com od 01. ožujka 2021.)

Pored toga, kako bi se osigurala sigurnost proizvoda i spriječila opasnost od teških ozljeda, spomenuta samopomoć treba se obaviti pridržavajući se uputa u korisničkom priručniku za samopomoć ili onih dostupnih na support.beko.com. Zbog vaše sigurnosti, isključite proizvod iz strujne mreže prije početka obavljanja bilo kakve samopomoći.

Popravak i pokušaj popravka koje obavljaju krajnji korisnici za dijelove koji nisu uključeni na popis i/ili ako se ne pridržavaju uputa u korisničkom priručniku ili onih dostupnih na support.beko.com, mogu izazvati sigurnosne probleme koji se ne mogu pripisati Beko te koji će poništiti jamstvo proizvoda.

Stoga, izričito se preporučuje da se krajnji korisnici suzdrže od pokušaja popravka koji ne uključuje spomenuti popis rezervnih dijelova te da u tom slučaju kontaktiraju ovlaštene stručne servise ili registrirane stručne servise. U suprotnom, takvi pokušaji koje poduzmu krajnji korisnici mogu izazvati sigurnosne probleme i oštetiti proizvod te posljedično izazvati požar, poplavu, smrt zbog strujnog udara i teške tjelesne ozljede.

Na primjer, ali se ne ograničavajući na to, sljedeće popravke moraju obaviti ovlaštenu profesionalni servisi ili registrirani profesionalni servisi: kompresor, rashladni sklop, matična ploča, inverter ploča, ploča zaslona, itd.

Proizvođač/prodavač neće se smatrati odgovornim u slučaju da krajnji korisnici ne poštuju gore navedeno.

Dostupnost rezervnih dijelova za hladnjaka koju ste kupili je 10 godina.

Tijekom ovog razdoblja originalni rezervni dijelovi bit će dostupni za ispravan rad hladnjaka.

Minimalno trajanje jamstva hladnjaka kojeg ste kupili je 24 mjeseca.

Ovaj proizvod opremljen je izvorom osvjjetljenja energetske klase „G“.

Izvor osvjjetljenja u ovom proizvodu smiju zamijeniti samo stručni serviseri.

Garantiebedingungen

Anschrift:

Beko Deutschland GmbH
Thomas-Edison-Platz 3
D-63263 Neu-Isenburg

Kundendienst-Tel.: 06102-86 86 891
Fax: 01805-414 400 *
E-Mail: Kundendienst@beko.com
Ersatzteile-Tel.: 01805-242 515 *
Fax: 01805-345 001*
E-Mail: ersatzteile@beko.com

Sehr geehrte Kundin, sehr geehrter Kunde,

wir gratulieren Ihnen zum neuen Gerät der Marke Beko und wünschen Ihnen viel Freude daran. Sollten Sie dennoch einmal einen Grund zu einer Reklamation erkennen, dann wenden Sie sich bitte an unseren Kundendienst. Geben Sie im Falle einer Störung Ihre genaue Anschrift, Telefonnummer und den GERÄTETYP (vom Typenschild des Gerätes) an.

Hinweis für Kühl- und Gefriergeräte, Achtung!

Um voll funktionsfähig zu sein, benötigt Ihr Gerät nach dem Transport ca. 24 Stunden, in denen sich das Kühlmittel stabilisiert. Sofern es nicht vermeidbar ist und Sie das Gerät sofort nach Aufstellung mit Gefriergut bestücken wollen, müssen Sie damit rechnen, dass die rote Lampe bis zur Stabilisierung des Kühlkreislaufs aufleuchtet. Die Kühlleistung beginnt jedoch vom Augenblick des Anschlusses an sich auf zu bauen.

Die Garantiezeit beträgt 24 Monate ab Kaufdatum.

Bedingungen:

Dieses Gerät wurde nach den modernsten Methoden hergestellt und geprüft. Der Hersteller leistet unabhängig von der gesetzlichen Gewährleistungsverpflichtung des Verkäufers / Händlers für die Dauer von 24 Monaten, gerechnet vom Tag des Kaufes, Garantie für einwandfreies Material und fehlerfreie Fertigung.

Der Garantieanspruch erlischt bei Eingriffen durch den Käufer oder durch Dritte, die vom Hersteller nicht für den Service autorisiert sind oder wenn das Gerät zu gewerblichen Zwecken eingesetzt wird. Schäden die durch unsachgemäße Behandlung oder Bedienung, durch falsches Aufstellen oder Aufbewahren, durch unsachgemäßen Anschluss, oder fehlerhafte Installationen sowie durch höhere Gewalt oder sonstige äußere Einflüsse entstehen, fallen nicht unter die Gewährleistung.

Abhilfemöglichkeiten:

Wir behalten uns vor, bei Reklamationen die defekten Teile auszubessern oder zu ersetzen oder das Gerät auszutauschen. Ausgetauschte Teile oder ausgetauschte Geräte gehen in unser Eigentum über. Nur wenn durch Nachbesserung(en) oder Umtausch des Gerätes die herstellerseitig vorgesehene Nutzung endgültig nicht zu erreichen sein sollte, kann der Käufer aus Gewährleistung innerhalb von 24 Monaten, gerechnet vom Tag des Kaufes, Herabsetzung des Kaufpreises oder Aufhebung des Kaufvertrages verlangen. Nachbesserungen verlängern nicht die Gewährleistungszeit. Schadenersatzansprüche, auch hinsichtlich Folgeschäden, sind, soweit sie nicht auf Vorsatz oder grober Fahrlässigkeit beruhen, ausgeschlossen.

Bei unnötiger oder unberechtigter Beanspruchung des Kundendienstes berechnet dieser Zeit- und Wegeentgelt. Reklamationen sind unmittelbar nach Feststellung zu melden. Der Garantieanspruch ist vom Käufer, durch Vorlage der Kaufquittung, nachzuweisen. Bei Nicht-vorlage ist die Reparatur kostenpflichtig. Eine Rückerstattung – nach späterer Einsendung der Kaufquittung – kann nur innerhalb von einem Monat nach Rechnungsdatum gewährt werden.

Diese Garantiezusage ist gültig innerhalb der Bundesrepublik Deutschland
*) 0,14 EUR/Min. aus dem Festnetz der T-Com; Mobilfunk max. 0,42 EUR/Min. (nur für Deutschland)

Garantiebedingungen - Beko - 06/2013

DE-01



**Contacto para asistencia técnica:
902 877 665/ 932 992 581**

CONDICIONES DE GARANTIA - ESPAÑA

El presente certificado cubre la garantía de reparación de su electrodoméstico durante dos años, a partir de la fecha de venta, contra todo defecto de funcionamiento proveniente de fabricación o materiales; o de sustitución del aparato, salvo que una de estas opciones resulte imposible o desproporcionada respecto de la otra. Cuando usted detecte un defecto o anomalía en el aparato contacte de forma inmediata con nosotros, un plazo de dos meses es el límite para informarnos de la falta de conformidad. El cargo de desplazamiento está incluido en la reparación, excepto para pequeños electrodomésticos que pueden ser transportados al taller del servicio oficial de la marca. En caso de sustitución, el plazo de garantía se suspende y el nuevo aparato mantendrá el periodo de vigencia del aparato sustituido, y como mínimo 6 meses de garantía.

La presente garantía sólo será válida si se presenta factura, ticket de compra o el albarán de entrega del producto correspondiente si éste fuera posterior a la fecha de factura. La presente garantía es válida en el territorio español y portugués para los aparatos distribuidos por Beko Electronics España S.L.. La garantía sólo tendrá validez sobre el primer comprador o adquirente del producto. La garantía será válida para aparatos adecuados a las condiciones climáticas y medioambientales en que estén ubicados.

EXCLUSIONES DE LA GARANTIA

El coste de la reparación será a cargo del usuario en los siguientes casos:

- Los aparatos utilizados para uso profesional o no exclusivamente doméstico, en establecimientos públicos, industriales o comerciales.
- Los aparatos desmontados o manipulados por personas ajenas a los servicios técnicos expresamente autorizados.
- Las instalaciones, transporte, sustitución de aparatos, puestas en marcha, cambio de sentido de puertas.
- Intervenciones de mantenimiento o de información sobre el uso de los aparatos.
- Cambio de inyectores en aparatos de gas.
- Las averías provocadas por falta de mantenimiento o limpieza o aquellas provocadas por un uso indebido, sobrecarga, abandono o de manera no conforme a las instrucciones de uso o de instalación de los aparatos.
- Las averías producidas por causas fortuitas, siniestros de fuerza mayor o derivados de instalación incorrecta y en general, averías por causas ajenas al propio aparato.
- Las averías provocadas por conexiones que puedan presentar fluctuaciones, irregularidades o falta de uniformidad en el suministro, por ejemplo: suministro de agua impulsado por grupos de presión, energía solar, energía eólica, generadores eléctricos, u otro tipo de suministro no normalizado.
- La sustitución de materiales rotos o deteriorados por desgaste o uso normal del aparato tales como juntas, plásticos, gomas, correas, cristales, escobillas, bombillas, asas, tiradores, tapas de quemadores, filtros, rejillas, ánodos de sacrificio (magnesio o similares) de calentadores o calderas, etc.
- Los aparatos que presenten oxidación, o daños por corrosión en esmaltes o pinturas, que puedan ser provocados por efectos químicos o electroquímicos del agua o cualquier otra sustancia, o aceleradas por circunstancias ambientales o climáticas no propicias.
- Defectos estéticos en serigrafía o pintura.
- Los daños de transporte o manipulación, golpes, etc.
- Los aparatos deben instalarse de forma accesible para su reparación, debiendo asumir el usuario los costes necesarios para el acceso al aparato para su reparación y sustitución.

La presente garantía no afecta a los derechos de que dispone el consumidor conforme a lo previsto en el Real Decreto 1/2007, de 16 de noviembre, por el que se aprueba el texto refundido de la Ley General para la Defensa de los Consumidores y Usuarios y otras leyes complementarias, y la Ley 3/2014 que la modifica.

El Servicio Oficial de Asistencia Técnica resolverá cualquier incidencia que pudiera precisar su electrodoméstico siempre que el aparato esté instalado de forma accesible.

Para asegurarse que su electrodoméstico va a ser intervenido por un técnico oficial autorizado, rogamos solicite el carnet avalado por ANFEL (Asociación Nacional de Fabricantes de Electrodomésticos) a nuestros técnicos.

Las marcas BEKO, ALTUS, ARDEM, BLOMBERG, NORTLINE y GRUNDIG se distribuyen por Beko Electronics España S.L.

DATOS APARATO (a rellenar por el Distribuidor):

Titular:		Sello Establecimiento:
Modelo:	Núm. serie:	
Establecimiento:	Fecha de compra:	

El garante e importador de su electrodoméstico es: BEKO ELECTRONICS ESPAÑA S.L. Calle Provenza nº 388 3º Barcelona 08025, España. El producto ha sido fabricado por ARÇELIK A.S (Arçelik A.S.Sütlüce Karaağaç Cad. No:2-6 34445 Beyoğlu, Istanbul, Turkey).

Conózanlos mejor en nuestra página: www.beko.es. Conserve este documento, es importante para usted.



**Contacte a assistência técnica:
00351 225191300/
00351 225191309**

CONDIÇÕES DE GARANTIA - PORTUGAL

Este certificado cobre a garantia de reparação do seu eletrodoméstico por dois anos a contar da data de compra, contra defeitos de funcionamento provenientes do fabrico ou dos materiais; ou de substituição do dispositivo, a menos que uma dessas opções seja impossível ou desproporcionada em relação à outra. Quando detetar um defeito ou anomalia no aparelho entre imediatamente em contacto connosco, existe um prazo limite de dois meses para nos informar sobre a falta de conformidade. O valor da deslocação está incluído na reparação, com exceção de pequenos aparelhos que podem ser transportados para a oficina do serviço oficial da marca. Em caso de substituição, o período de garantia fica suspenso e o aparelho irá manter o prazo de validade do aparelho substituído e no mínimo 6 meses de garantia.

Esta garantia só será válida se a fatura, recibo de venda ou a entrega do produto em questão for posterior à data da fatura. Esta garantia é válida em território espanhol e português para aparelhos distribuído pela Beko Electronics Espanha SL. A garantia só é válida para o primeiro comprador ou adquirente do produto. A garantia é válida para dispositivos adaptados às condições climáticas e ambientais em que se situam.

EXCLUSÕES DA GARANTIA

O custo da reparação será pago pelo utilizador nos seguintes casos:

- Aparelhos utilizados para uso profissional ou não exclusivamente doméstico, em estabelecimentos comerciais, industriais ou públicos.
- O equipamento desmontado ou adulterado por alguém que não seja expressamente autorizado pelos serviços técnicos.
- A instalação, transporte, substituição de equipamento, colocação em funcionamento, alteração do sentido das portas.
- Intervenções de manutenção ou informações sobre a utilização dos aparelhos.
- Alteração de injetores em aparelhos a gás.
- As avarias causadas pela falta de manutenção ou limpeza, ou aquelas causadas por um uso inadequado, sobrecarga, abandono ou de forma a não respeitar as instruções de uso ou instalação dos aparelhos.
- As avarias provocadas por causas acidentais, sinistros de força maior ou resultantes de instalação inadequada e em geral, avarias por razões não relacionadas com o produto.
- As avarias causadas por ligações que podem apresentar flutuações, irregularidades ou falta de uniformidade no fornecimento, por exemplo: abastecimento de água, impulsionado por pressão, energia solar, energia eólica, geradores de energia elétrica ou outro tipo de fornecimento não-padrão.
- Os materiais quebrados ou danificados por desgaste ou uso normal do aparelho tais como juntas, plásticos, borracha, correias, vidros, pincéis, lâmpadas, asas, puxadores, tampas de queimadores, filtros, grades, etc.
- Os aparelhos que apresentem oxidação, ou danos por corrosão em esmaltes ou tintas, que possam ter sido causados por efeitos químicos ou eletroquímicos da água ou de qualquer outra substância, ou aceleradas por circunstâncias ambientais ou climáticas não propícias.
- Defeitos estéticos em serigrafia ou pintura.
- Os danos causados por transporte ou manuseio, colisões, etc.
- Os aparelhos devem ser instalados de forma acessível em caso de reparação e o utilizador deve assumir os custos necessários para aceder ao aparelho para reparação e substituição.

As marcas BEKO, ALTUS, ARDEM, BLOMBERG, NORTLINE e GRUNDIG são distribuídas por Beko Electronics Espanha S.L.

DADOS DO APARELHO (a ser preenchido pelo Distribuidor):

Detentor:	Carimbo do estabelecimento:	
Modelo:	N.º série:	
Estabelecimento:	Data de compra:	

O fiador e o importador do seu eletrodoméstico é: **BEKO ELECTRONICS ESPAÑA S.L.** Calle Provenza nº 388 3º Barcelona 08025, Espana. O produto foi fabricado por **ARÇELIK A.S** (Arçelik A.S.Sütluce Karaagaç Cad. No:2-6 34445 Beyoglu, Istanbul, Turquia).

Conheça-nos melhor na nossa página: www.beko.es. Conserve este documento, é importante para si.



CERTIFICAT DE GARANȚIE

Tensiune de alimentare/frecvență: 220-240V~, 50-60Hz
Importator: ARCTIC S.A., Găești, Dâmbovița, str. 13 Decembrie nr. 210, email: office@arctic.ro

TIP: Aparat frigorific pentru uz casnic

Model / Serie:.....

VÂNZĂTOR

Nr. factură:.....Data:

Vânzător (firma, localitatea):

CUMPĂRĂTOR

NumeLocalitatea

Str.Nr.BlocSc.Et.Ap.

Județ TelefonE-mail

S-a efectuat proba de funcționare a aparatului, s-a prezentat modul de folosire, s-au predat instrucțiunile de utilizare și toate accesoriile. Am primit aparatul în perfectă stare de funcționare.

Stimați clienți,

La cumpărare vă recomandăm să solicitați efectuarea probei de funcționare și să verificați existența instrucțiunilor de utilizare și a accesoriilor.

Pentru a putea beneficia de toate avantajele produselor și serviciilor noastre vă rugăm:

- să citiți cu atenție și să respectați recomandările prezentate în "Instrucțiunile de utilizare".
 - să păstrați cu grijă acest certificat pentru a-l putea prezenta (împreună cu documentul fiscal de achiziție), personalului SERVICE ARCTIC, la orice sesizare efectuată în perioada de garanție.
- Vă mulțumim că ați optat pentru cumpărarea unui produs Beko!

Garanția legală de conformitate

Durata medie de utilizare a produsului este de 10 ani!

Perioada de garanție legală de conformitate este de 2 ani de la livrarea produsului*,

*prin „produs” se înțelege „bun” conform OUG nr. 140/2021¹

Perioada de garanție legală de conformitate pentru conținutul digital sau serviciul digital în cazul bunurilor cu elemente digitale pentru care contractul de vânzare-cumpărare prevede furnizarea continuă de conținut digital sau a serviciului digital pe durată determinată este de:

- 2 ani de la livrare, respectiv de la livrarea bunului - pentru produse cu durata medie de utilizare de 5 ani (art. 9 (3) din OUG nr. 140/2021);
- 5 ani de la livrare, respectiv de la livrarea bunului - pentru produse cu durata medie de utilizare mai mare de 5 ani (art. 9 (3) din OUG nr. 140/2021);
- Pe tot parcursul perioadei de furnizare a conținutului / serviciului digital - pentru furnizare continuă a conținutului / serviciului digital pe o perioadă mai mare de 5 ani (art. 9 (4) din OUG nr. 140/2021).

¹Ordonanță de urgență 140/2021 privind anumite aspecte referitoare la contractele de vânzare de bunuri



Service-ul acestui produs este asigurat de ARCTIC S.A. cu sediul în Găești, Dâmbovița, str. 13 Decembrie nr. 210. • *9010 • www.arctic.ro • www.beko.ro • e-mail: service@arctic.ro
Program Call Center: Luni - Vineri 08:30 - 20:00; Sâmbătă 08:30 - 17:00

Remedii incluse în garanția legală de conformitate conform OUG nr. 140/2021

(vă rugăm să aveți în vedere prevederile de mai jos)

ARCTIC garantează toate drepturile legale prevăzute de OUG nr. 140/2021 în beneficiul consumatorilor cu privire la garanția legală de conformitate. Dispozițiile prezentului certificat de garanție legală de conformitate se completează, în mod corespunzător, cu dispozițiile OUG nr. 140/2021.

În caz de neconformitate, consumatorul are dreptul de a beneficia de aducerea în conformitate a bunurilor, de a beneficia de o reducere proporțională a prețului sau de a obține încetarea contractului, în condițiile legii - art. 11 (1).

Consumatorii pot să opteze pentru o anumită măsură corectivă în cazul în care neconformitatea bunurilor este constatată la scurt timp după livrare, fără a depăși 30 de zile calendaristice - art. 11 (7).

Pentru ca bunurile să fie aduse în conformitate, consumatorul poate opta între reparație și înlocuire, cu excepția cazului în care măsura corectivă aleasă ar fi imposibilă sau, în comparație cu cealaltă măsură corectivă disponibilă, ar impune vânzătorului costuri care ar fi disproporționate, luând în considerare toate circumstanțele (ex. valoarea bunurilor în cazul în care nu ar fi existat neconformitatea, gravitatea neconformității sau dacă măsura corectivă alternativă ar putea fi executată fără vreun inconvenient semnificativ pentru consumator) - art. 11 (2).

Instalarea incorectă a bunurilor (art. 7).

Orice neconformitate cauzată de instalarea incorectă a bunurilor este considerată ca reprezentând o neconformitate a bunurilor, în oricare din următoarele situații:

- a) instalarea face parte din contractul de vânzare și a fost realizată de vânzător sau sub răspunderea vânzătorului;
- b) instalarea, destinată să fie realizată de consumator, a fost realizată de acesta și instalarea incorectă s-a datorat unor deficiențe în instrucțiunile de instalare furnizate de vânzător sau, în cazul bunurilor cu elemente digitale, de către vânzătorul sau furnizorul conținutului digital sau al serviciului digital.

Proba neconformității.

Orice neconformitate care este constatată în termen de un an de la data la care bunurile (inclusiv cele cu elemente digitale) au fost livrate este prezumată a fi existat deja în momentul livrării bunurilor până la proba contrarie sau cu excepția cazului în care această prezumție este incompatibilă cu natura bunurilor sau cu natura neconformității - art. 10 (1).

În cazul bunurilor cu elemente digitale pentru care contractul de vânzare prevede furnizarea continuă de conținut digital sau de servicii digitale pentru o anumită perioadă, sarcina probei cu privire la conformitatea conținutului digital sau a serviciului digital pe parcursul perioadelor de garanție legală îi revine vânzătorului în cazul unei neconformități care este constatată pe parcursul acestei perioade - art. 10 (3).

Remediere prin reparație.

În cazul în care neconformitatea este remediată prin reparație, termenele de garanție legală se prelungesc cu timpul de nefuncționare a bunului, din momentul la care a fost adusă la cunoștința vânzătorului lipsa de conformitate până la predarea efectivă a bunului în stare de utilizare normală către consumator - art. 12 (6).

Remediere prin înlocuire.

În cazul în care neconformitatea este remediată prin înlocuire, pentru bunurile care înlocuiesc bunurile neconforme, termenele legale de garanție pentru produsul înlocuit încep să curgă de la data înlocuirii cu noul produs - art. 12 (7).

Reducerea prețului și încetarea contractului.

Consumatorul are dreptul fie să obțină o reducere proporțională a prețului în conformitate cu legea, fie să obțină încetarea contractului de vânzare în condițiile legii, în oricare dintre următoarele cazuri - art. 11(4):

- a) vânzătorul nu a finalizat reparația sau înlocuirea sau, după caz, nu a finalizat reparația sau înlocuirea potrivit prevederilor legii sau vânzătorul a refuzat să aducă în conformitate bunurile potrivit prevederilor legii;
- b) se constată o neconformitate, în pofida eforturilor vânzătorului de a o remedia;
- c) neconformitatea este de o asemenea gravitate încât justifică o reducere de preț sau dreptul la încetarea imediată a contractului de vânzare;
- d) vânzătorul a declarat că nu va aduce bunurile în conformitate într-un termen rezonabil sau fără inconveniente semnificative pentru consumator ori acest lucru reiese clar din circumstanțele cazului.

Consumatorul are dreptul de a suspenda plata unei părți restante din prețul bunurilor sau a unei părți a acesteia până în momentul în care vânzătorul își va fi îndeplinit obligațiile care îi revin în temeiul legii - art. 11(6). Reducerea de preț este proporțională cu diminuarea valorii bunurilor primite de consumator în comparație cu valoarea pe care bunurile ar avea-o dacă ar fi în conformitate - art.13.

Încetarea contractului:

- a) nu poate fi solicitată dacă vânzătorul dovedește că neconformitatea este minoră;
- b) poate fi solicitată pentru totalitatea bunurilor achiziționate și livrate, deși motivul de încetare vizează doar anumite bunuri, în cazul în care consumatorului nu i se poate pretinde în mod rezonabil să accepte să păstreze numai bunurile conforme;
- c) determină obligația consumatorului de a returna vânzătorului bunurile, pe cheltuiala vânzătorului;
- d) determină obligația vânzătorului de a rambursa consumatorului prețul plătit pentru bunuri la primirea bunurilor sau a unei dovezi prezentate de consumator că bunurile au fost returnate; vânzătorul va folosi aceleași modalități de plată ca și cele folosite de consumator pentru tranzacția inițială, cu excepția cazului în care consumatorul a fost de acord cu o altă modalitate de plată și cu condiția de a nu cădea în sarcina consumatorului plata de comisioane în urma rambursării.

Garanția legală pentru viciu ascuns este aplicabilă în condițiile legii, conform OG nr. 21/1992 (revizia 2) privind protecția consumatorului, OUG nr. 140/2021 și Codului Civil. Viciu ascuns reprezintă deficiența calitativă a unui produs livrat sau a unui serviciu prestat care nu a fost cunoscută și nici nu putea fi cunoscută de către consumator prin mijloacele obișnuite de verificare.



Service-ul acestui produs este asigurat de ARCTIC S.A. cu sediul în Găești, Dâmbovița,
str. 13 Decembrie nr. 210. • *9010 • www.arctic.ro • www.beko.ro • e-mail: service@arctic.ro
Program Call Center: Luni - Vineri 08:30 - 20:00; Sâmbătă 08:30 - 17:00

UNITĂȚILE SERVICE ALE ARCTIC S.A. EXECUTĂ REPARAȚII ÎN TERMENUL DE GARANȚIE ȘI ÎN AFARA ACESTUIA

Nr. crt.	Data Reclamației	Data primirii în reparație	Reparat			Reparația curentă și/sau componenta înlocuită	Prelungirea termenului de garanție	Efectuarea verificării	
			Programat	Data ridicării aparatului	Cauza întârzierii			SERVICE	CLIENT

CONDIȚII SUPPLEMENTARE DE GARANȚIE LEGALĂ DE CONFORMITATE:

Pentru orice defecțiune apărută în perioada de garanție legală, apeleți la vânzător (respectiv, prin magazinul de unde a fost achiziționat produsul sau direct prin Call Center Arctic). Prelungirea termenului de garanție se va înscrie în certificatul de garanție de către unitatea SERVICE care a efectuat reparația. Garanția acoperă repararea și/sau înlocuirea pieselor constatate ca neconforme în sensul OUG nr. 140/2021. (necauzate de consumator) de către tehnicienii Service Arctic.

Termenul de realizare a operațiilor de reparare, înlocuire sau întreținere este de 15 zile calendaristice de la data la care cumpărătorul a sesizat lipsa de conformitate către vânzător (respectiv, prin magazinul de unde a achiziționat produsul sau direct prin Call Center Arctic).

Reparațiile / înlocuirile se efectuează cu respectarea următoarelor condiții - art. 12(1)-(5) din OUG nr. 140/2021:

- fără costuri și fără vreun inconvenient semnificativ pentru consumator, ținând seama de natura bunurilor și de scopul pentru care consumatorul a solicitat bunurile în cauză;
- consumatorul pune bunurile la dispoziția vânzătorului, iar vânzătorul preia bunurile înlocuite pe propria cheltuială;
- obligăția de a repara sau înlocui bunurile include, după caz, demontarea bunurilor neconforme și instalarea bunurilor de înlocuire sau a bunurilor reparate sau suportarea costurilor aferente demontării și instalării;
- consumatorul nu este obligat să plătească pentru utilizarea normală a bunurilor înlocuite în perioada care a precedat înlocuirea acestora.

Reclamațiile referitoare la aspectele prevăzute mai jos, se rezolvă numai contra cost:

- piesele și accesoriile care prezintă lovituri, zgârieturi, spărturi sau deformări din vina exclusivă a consumatorului.

PRODUSUL NU BENEFICIAZĂ DE GARANȚIE LEGALĂ DE CONFORMITATE ÎN URMĂTOARELE CAZURI:

- Nu au fost respectate instrucțiunile de transport, manipulare, instalare, utilizare și întreținere prescrite.
- Subansamblurile și accesoriile casabile care se deteriorează în timpul transportului vor fi înlocuite de vânzător (în cazul în care transportul e asigurat de vânzător sau sub responsabilitatea acestuia).
- Garanția nu se acordă subansamblelor și accesoriilor casabile ale produselor care suferă deteriorări din vina exclusivă a consumatorului.
- Tensiunea de alimentare are valori care nu se încadrează în limitele prevăzute de standarde (SR EN 50160).
- Instalația electrică a utilizatorului prezintă improvizații sau neconformități.
- Produsul a fost folosit în alte scopuri decât cel pentru care a fost proiectat.
- Produsul a suportat intervenții (reparații, modificări) din partea unor persoane neautorizate de producător.

Drepturile consumatorului sunt cele prevăzute în OUG nr. 140/2021 și OG 21/1992 (republicată).

În cadrul acestui proces, Arctic vă prelucrează date cu caracter personal, cu respectarea legilor aplicabile privind confidențialitatea și protecția datelor. Pentru informații complete despre modul în care vă prelucram datele, precum și despre drepturile dumneavoastră, vă rugăm să consultați secțiunea "Protecția datelor personale", accesând site-ul nostru la adresa <https://www.beko.ro/>.



BEKO S.A, ul. Puławska 366, 02-819 Warszawa
www.beko.pl e-mail: serwis@beko.com.pl, fax 22 321 0 691

INFOLINIA 222 50 14 14



Podpis i pieczęć instalatora (z numerem uprawnień) w przypadku montażu urządzeń gazowych lub płyt i piekarników elektrycznych

Aby otrzymał więcej informacji dotyczących serwisu np. gdzie kupić czy zamiennie lub akcesoria należy odwiedzić strony internetowe www.beko.pl i wybrać zakładkę serwis.

Proszę zarejestrować swoje urządzenie na www.beko.pl, a otrzymasz dodatkowe korzyści (szczegóły na stronie internetowej)

WARUNKI GWARANCJI BEKO S.A.

BEKO spółka akcyjna z siedzibą w Warszawie (02-819), przy ulicy Puławskiej 366, wpisana do rejestru przedsiębiorców prowadzonego przez Sąd Rejonowy dla m.st. Warszawy w Warszawie, XIII Wydział Gospodarczy Krajowego Rejestru Sądowego, pod numerem: 0000078147 (dalej: „**BEKO**”) udziela gwarancji jakości (dalej: „**Gwarancja**”) na wprowadzone przez BEKO do obrotu na terenie Polski produkty marki BEKO (dalej: „**Urządzenia**”) osobom, które nabyły te produkty („**Użytkownik**”) na następujących warunkach:

I. ZAKRES OCHRONY.

1. BEKO gwarantuje, że Urządzenie zakupione przez Użytkownika jest wolne od wad produkcyjnych lub materiałowych, powstałych z przyczyn tkwiących w tym Urządzeniu (dalej: „**Wada**”), które ujawnią się w ciągu terminu określonego w części II. niniejszych Warunków Gwarancji (dalej: „**Okres Gwarancyjny**”).
2. W razie ujawnienia się Wady Produktu w trakcie Okresu Gwarancyjnego, zostanie ona usunięta na koszt BEKO w sposób uzależniony od właściwości wady, na zasadach i w zakresie określonym w niniejszych Warunkach Gwarancji.
3. BEKO zobowiązuje się do usunięcia Wady poprzez dokonanie nieodpłatnej naprawy lub wymiany Urządzenia, bądź też reklamacja zgłoszona na podstawie niniejszych Warunków Gwarancji zostanie rozpoznana w inny sposób uzgodniony przez BEKO i Użytkownika.
4. Udzielona gwarancja jest ważna na terytorium **Rzeczypospolitej Polskiej**.

II. CZAS TRWANIA GWARANCJI.

1. Okres Gwarancyjny wynosi **24 miesiące** licząc od daty zakupu Urządzenia przez pierwszego Użytkownika, z zastrzeżeniem wynikającym z punktu 2 poniżej.
2. Udzielona gwarancja nie obejmuje Urządzeń zakupionych później niż 36 miesięcy licząc od daty produkcji Urządzenia zgodnie z numerem seryjnym znajdującym się na tabliczce znamionowej Urządzenia.

III. PROCEDURA ZGŁOSZENIA REKLAMACYJNEGO.

1. Wady Urządzenia ujawnione w Okresie Gwarancyjnym będą usuwane pod warunkiem przedstawienia przez Użytkownika dowodu zakupu tego Urządzenia zawierającego oznaczenia niezbędne do jego identyfikacji (model, datę zakupu).
2. W przypadku zgłoszenia wad Urządzeń, które wymagają fachowej instalacji do sieci elektrycznej lub gazowej (t.j.: kuchnie, płyty grzewcze i piekarniki elektryczne), realizacja uprawnień z Gwarancji uzależniona jest od przedstawienia przez Użytkownika dowodu, na którym widnieją dane instalatora oraz jego numer uprawnień elektrycznych lub gazowych.
3. Uprawnienia wynikające z niniejszych Warunków Gwarancji mogą być zrealizowane przez Użytkownika wyłącznie w Autoryzowanych Punktach Serwisowych BEKO (dalej: „Serwis”) po uprzednim dokonaniu zgłoszenia na Infolinii BEKO pod numerem telefonu: 222 50 14 14. Lista wszystkich lokalizacji Serwisu dostępna jest na stronie internetowej BEKO www.beko.pl
4. Urządzenie do zabudowy meblowej powinno być udostępnione do naprawy przez Użytkownika lub Sprzedawcę w sposób umożliwiający przystąpienie do jego naprawy przez pracowników Serwisu Beko.
5. Wady Urządzenia będą usunięte w terminie 21 dni od daty zgłoszenia Wady na Infolinii BEKO.
6. Jeżeli część zamienna wymieniana w ramach uprawnień wynikających z niniejszych Warunków Gwarancji Urządzenia jest sprowadzana z zagranicy, termin naprawy, o którym mowa w punkcie 5 powyżej, może ulec wydłużeniu jednak, nie więcej niż do 30 dni licząc odpowiednio od daty zgłoszenia Wady na Infolinii BEKO. BEKO zastrzega, że w wyjątkowych przypadkach, gdy Wada nie wpływa na funkcjonowanie Urządzenia, dopuszczalne jest przekroczenie terminu 30 dni opisanego w zdaniu poprzedzającym, jednak nie więcej niż o 30 kolejnych dni. O każdorazowym przekroczeniu terminu usunięcia Wady ponad terminy określone w punkcie 5 powyżej, Użytkownik zostanie poinformowany przez BEKO.
7. Po usunięciu Wady, Urządzenie zostanie dostarczone Użytkownikowi na koszt BEKO.

IV. WYŁ. CZENIA.

1. Warunkiem skorzystania z niniejszych Warunków Gwarancji jest:
 - a. użytkowanie Urządzenia zgodnie z Instrukcją Obsługi dołączonej do tego Urządzenia i jego przeznaczeniem, jak również odpowiednia konserwacja Urządzenia;
 - b. użytkowanie w warunkach indywidualnego gospodarstwa domowego.
 - c. stosowanie osprzętu zalecanego przez producenta;
 - d. brak ingerencji w Urządzenie przez osoby do tego nieupoważnione;
 - e. brak ingerencji w tabliczkę znamionową z numerem seryjnym Urządzenia.
2. Udzielona przez Beko Gwarancja nie obejmuje:
 - a. wad powstałych z przyczyn innych niż tkwiące w Urządzeniu;
 - b. czynności przewidzianych w Instrukcji Obsługi, do wykonania których zobowiązany jest Użytkownik Urządzenia we własnym zakresie i na swój koszt, w tym: instruktażu dotyczącego obsługi Urządzenia, instalacji oraz regulacji urządzenia gazowego (w tym ustawienia płomienia oszczędnościowego palników, wymiana dysz itp.);
 - c. usterek powstałych w wyniku nieprawidłowego lub niewłaściwego użytkowania, niedbalstwa, przypadkowego uszkodzenia Urządzenia, nieodpowiedniego napięcia prądu lub dokonania jakichkolwiek zmian, które mają wpływ na niewłaściwe działanie Urządzenia, i które naprawiane były przez osoby nieupoważnione, używania instalacji niezgodnych z odpowiednimi Polskimi Normami i innych niż wymienione w Instrukcji Obsługi Urządzenia;
 - d. uszkodzeń mechanicznych, termicznych, chemicznych, korozji, innych uszkodzeń spowodowanych działaniem lub zaniedbaniem Użytkownika lub powstałych na skutek działania sił zewnętrznych (do których zalicza się w szczególności wyładowania atmosferyczne, skoki napięcia, wszystkiego rodzaju awarie domowej instalacji wodno-kanalizacyjnej, itp.), a także powstałych na skutek przedostania się zanieczyszczeń lub ciał obcych do Urządzenia.
 - e. elementów ze szkła oraz plastiku;
 - f. odbarwień Urządzenia lub poszczególnych jego części;
 - g. usterek powstałych w wyniku niewłaściwego montażu Urządzenia w zabudowie meblowej, niezgodnego z Instrukcją Obsługi Urządzenia lub innymi wytycznymi dotyczącymi montażu sprzętu w zabudowie meblowej określonymi przez Producenta;
 - h. usterek powstałych na skutek przechowywania i użytkowania Urządzenia w warunkach, które są niezgodne z normalnymi warunkami domowymi określonymi wymaganiami powszechnie obowiązujących przepisów prawa i odpowiednich Polskich Norm.

V. POZOSTAŁE POSTANOWIENIA.

Niniejsze warunki gwarancji mają zastosowanie do Urządzeń zakupionych od dnia 25.12.2014 r. **Gwarant o wiadczą, e niniejsza Gwarancja jest udzielana U ytkownikowi dodatkowo i nie wył cza, nie ogranicza ani nie zawiesz a uprawnie• U ytkownika wynikaj• cych z przepisów o r• kojmi za wady rzeczy sprzedanej na podstawie Kodeksu cywilnego.**



CERTIFICATO DI GARANZIA

La presente garanzia commerciale si intende aggiuntiva e non sostitutiva di ogni altro diritto di cui gode il consumatore, intendendo per consumatore esclusivamente colui che utilizza il bene per scopi estranei all'attività imprenditoriale o professionale eventualmente svolta e pertanto per uso domestico/privato, e in particolare non pregiudica in alcun modo i diritti del consumatore stabiliti dal D.lgs 206/05. BEKO Italy S.r.l. in conformità alla facoltà prevista dalla legge, offre al consumatore una garanzia commerciale aggiuntiva, nei termini e nei modi di seguito indicati.

Questo certificato non deve essere spedito per la convalida. È valido e operante solo se conservato assieme alla ricevuta fiscale o altro documento reso fiscalmente obbligatorio.

Condizioni di Garanzia

1. BEKO Italy S.r.l. garantisce l'apparecchio per un periodo di 2 anni dalla data di acquisto (12 mesi se acquistato con fattura di vendita e non con scontrino fiscale).
2. La garanzia è valida esclusivamente sul territorio italiano compresa la Repubblica di San Marino e la città del Vaticano e deve essere comprovata da scontrino fiscale o fattura, che riporti il nominativo del Rivenditore, la data di acquisto dell'apparecchio nonché gli estremi identificativi dello stesso (tipo, modello).
3. Per garanzia s'intende la sostituzione o riparazione gratuita delle parti componenti l'apparecchio che sono risultate difettose all'origine, per vizi di fabbricazione.
4. L'utente decade dai diritti di garanzia se non denuncia il difetto di conformità entro 2 mesi dalla scoperta dello stesso.
5. Uscita del tecnico: gratuita per i primi 6 mesi di garanzia, a pagamento per gli altri 18 mesi nel caso l'utente non sia in grado di provare che il difetto sia dovuto a vizio di conformità del prodotto.
6. Manodopera e ricambi gratuiti per i 24 mesi del periodo di garanzia.
7. L'intervento di riparazione viene effettuato al domicilio dell'utente, fatto salvo i casi di impossibilità oggettiva o di forza maggiore.
8. La riparazione o sostituzione dei componenti dell'apparecchio stesso, non estendono la durata della garanzia.
9. Manopole, lampade, parti in vetro e in plastica, tubazioni e accessori così come tutte le parti trasportabili e tutte le parti estetiche, non sono coperte da garanzia.
10. Tutti i materiali soggetti ad usura (guarnizioni in gomma, cinghie, manicotti ecc.) non sono coperti da garanzia a meno che venga dimostrata la difettosità risalente a vizio di fabbricazione delle stesse.
11. La BEKO Italy S.r.l. declina ogni responsabilità per eventuali danni che possano derivare, direttamente od indirettamente, a persone e cose come conseguenza del mancato rispetto delle istruzioni tutte, incluse nell'apposito Manuale per l'uso dell'apparecchio allegato a ciascuno apparecchio, da parte dell'utente ed in particolare per quanto concerne le avvertenze relative alla installazione, all'uso ed alla manutenzione dell'apparecchio stesso.
12. La garanzia non diventa operante e l'assistenza sarà effettuata totalmente a pagamento nei seguenti casi:
 - a. Danni dovuti al trasporto o alla movimentazione delle merci.
 - b. Interventi di installazione e montaggio, così come l'errata connessione o errata erogazione dalle reti di alimentazione, mancanza di allacciamento alla presa di terra, e tutte le eventuali regolazioni come la registrazione delle porte nei frigoriferi e/o l'inversione dell'apertura, livellamento prodotti, eliminazione staffe fissaggio vasca, la sostituzione degli ugelli e la regolazione del minimo su cucine e piani cottura.
 - c. Installazione errata, imperfetta o incompleta, per incapacità d'uso da parte dell'utente o dell'installatore, se mancano gli spazi necessari ad operare attorno ai prodotti, per eccessiva o scarsa temperatura dell'ambiente.
 - d. Interventi nei quali non è stato riscontrato il difetto lamentato, o per generici problemi di funzionamento causati da errata impressione del cliente (problemi di asciugatura, rumorosità, difetti di lavaggio, eccessiva formazione di schiuma, di centrifuga, di raffreddamento, di riscaldamento, ecc.).
 - e. Interventi su prodotti installati ad oltre mt. 2,50 da un piano di lavoro stabile, o in posizioni disagiate e pericolose (tetti ecc.) che non possano quindi garantire l'incolumità dell'operatore come stabilito dalla legge 626-94 relativa alla sicurezza sul lavoro.
 - f. Danni causati da agenti atmosferici (fulmini, terremoti, incendi, alluvioni, ecc.).
 - g. Se il numero di matricola risulta asportato, cancellato o manomesso.
 - h. Riparazioni, modifiche o manomissioni effettuate da persone non autorizzate dal produttore o comunque per cause non dipendenti dal prodotto. Per guasti dovuti a mancanza di regolare manutenzione (pulizia batterie condensanti, fori di drenaggio acqua di condensa, filtri scarico ed entrata acqua, eliminazione corpi estranei ecc.).
 - i. Mancanza dei documenti fiscali o se gli stessi risultano contraffatti o non inerenti al prodotto.
 - j. L'uso improprio dell'apparecchio, non di tipo domestico o diverso da quanto stabilito dal produttore, fa decadere il diritto alla Garanzia.
 - k. Per tutte le circostanze esterne che non siano riconducibili a difetti di fabbricazione dell'elettrodomestico.
 - l. Si intendono a pagamento anche tutti gli eventuali trasporti necessari per lo svolgimento degli interventi legati ai casi citati.

Il Servizio Assistenza di BEKO Italy S.r.l. è l'unico autorizzato a riparare i prodotti a marchio BEKO. Durante e dopo il periodo di garanzia, vi consigliamo di rivolgervi sempre ai nostri centri di assistenza autorizzati. Per contattare il Centro di Assistenza Tecnica Autorizzato operante nella sua zona chiamare il numero unico per l'Italia:

02.03.03

Prima di contattare l'assistenza tecnica, al fine di agevolare la gestione della chiamata, è necessario avere a portata di mano il modello del prodotto e il documento fiscale di acquisto.

R5/31032016/2960480007

5744681900-AB



GARANTIEURKUNDE **Österreich**

Für unsere Geräte übernehmen wir die Garantie zu den nachfolgend angeführten Bedingungen:

1. **beko** gewährt eine Garantie von 24 Monaten, gerechnet vom Tag der Lieferung an den Endverbraucher. Der Kaufbeleg dient als Nachweis. Diese Garantiezusage gilt nur gegenüber Endabnehmern, die Erstkäufer des Produktes vom Händler sind.
2. Durch diese Garantie ist die gesetzliche Gewährleistungspflicht nicht eingeschränkt.
3. Innerhalb der Garantiezeit werden Mängel am Gerät, die nachweislich auf Material- oder Fertigungsfehler zurückzuführen sind, nach Überprüfung der Verhältnismängel behoben. Die Entscheidung welcher Art der Nachbesserung erfolgt, liegt ausschließlich bei **beko**. Die Garantie deckt die für die Beseitigung des Mangels anfallenden Kosten für Arbeitszeit und Material.
4. Im Fall von unsachgemäßer Handhabung und / oder Missachtung der Auf- und Einbauvorschriften, bei Transportschäden, Bruchschäden und Sprüngen speziell an Teilen aus Glas oder Kunststoff, sowie für Verbrauchs- und Verschleißteile, wie z.B. Filter, Lampen, Riemen, Kohlebürsten etc., sowie Schäden, die durch abnorme Bedingungen in der Strom- und Wasserzufuhr oder durch höhere Gewalt verursacht werden, kann keine Garantieleistung erfolgen. Schäden außerhalb des Gerätes, sowie Schäden durch Eingriffe bzw. Reparaturen von Personen, die nicht durch **beko** ermächtigt wurden, sind von der Garantieleistung ausgeschlossen.
5. Garantiepflichtige Mängel sind unverzüglich dem **beko** -Kundendienst unter Vorlage des Kaufbelegs zu melden.
6. Erweiterte Garantieversprechen, die sich auf spezifische Teile des Produktes wie Motoren, Kompressoren, Pumpen etc. beziehen, beinhalten ausschließlich die Kosten des beschriebenen Bauteils. Eventuelle Anfahrts- und/oder Arbeitszeitkosten die für den Austausch eines solchen Teiles anfallen können, sind in dieser Garantie nicht gedeckt.
7. Durch Garantieleistungen wird die Garantiefrist des Gerätes nicht verlängert. Bitte überprüfen Sie das Gerät sofort nach Übernahme und melden Sie eventuelle Mängel innerhalb von 14 Tagen.

Wir danken Ihnen, dass Sie ein Qualitätsprodukt von **beko** erworben haben und wünschen Ihnen viel Freude!

Servicehotline: +43 126 76 002

<http://at.beko.com/>

Ovaj dokument je originalno proizveden i objavljen od strane proizvođača, brenda Beko, i preuzet je sa njihove zvanične stranice. S obzirom na ovu činjenicu, Tehnoteka ističe da ne preuzima odgovornost za tačnost, celovitost ili pouzdanost informacija, podataka, mišljenja, saveta ili izjava sadržanih u ovom dokumentu.

Napominjemo da Tehnoteka nema ovlašćenje da izvrši bilo kakve izmene ili dopune na ovom dokumentu, stoga nismo odgovorni za eventualne greške, propuste ili netačnosti koje se mogu naći unutar njega. Tehnoteka ne odgovara za štetu nanесenu korisnicima pri upotrebi netačnih podataka. Ukoliko imate dodatna pitanja o proizvodu, ljubazno vas molimo da kontaktirate direktno proizvođača kako biste dobili sve detaljne informacije.

Za najnovije informacije o ceni, dostupnim akcijama i tehničkim karakteristikama proizvoda koji se pominje u ovom dokumentu, molimo posetite našu stranicu klikom na sledeći link:

<https://tehnoteka.rs/p/beko-side-by-side-frizider-gno5322xpn-akcija-cena/>