

## Uputstvo za upotrebu (EN)

BEKO frižider RS9050WN

The Beko logo is displayed in a bold, blue, sans-serif font. Below the text, there is a thick blue horizontal bar that tapers slightly towards the right end.

Tehnoteka je online destinacija za upoređivanje cena i karakteristika bele tehnike, potrošačke elektronike i IT uređaja kod trgovinskih lanaca i internet prodavnica u Srbiji. Naša stranica vam omogućava da istražite najnovije informacije, detaljne karakteristike i konkurentne cene proizvoda.

Posetite nas i uživajte u ekskluzivnom iskustvu pametne kupovine klikom na link:

<https://tehnoteka.rs/p/beko-frizider-rs9050wn-akcija-cena/>

# User Instruction

## Fridge



RS9050WN

RS9050PN

EN+RO+DE+FR+NL+IT+PT+PL+ES

CE

**beko**

**i** INFORMATION



The model information as stored in the product data base can be reached by entering following website and searching for your model identifier (\*) found on energy label.

<https://eprel.ec.europa.eu/>

# User Instruction

## Fridge

### Content

1. Safety Information	Page 1~5
2. Overview	Page 6
3. Reverse Door	Page 7~8
4. Installation	Page 9~10
5. Daily Use	Page 11~16

---



In the interest of your safety and to ensure the correct use, before installing and first using the appliance, read this user manual carefully, including its hints and warnings. To avoid unnecessary mistakes and accidents, it is important to ensure that all people using the appliance are thoroughly familiar with its operation and safety features. Save these instructions and make sure that they remain with the appliance if it is moved or sold, so that everyone using it through its life will be properly informed on appliance use and safety.







For the safety of life and property keep the precautions of these user's instructions as the manufacturer is not responsible for damages caused by omission.

### **Children and vulnerable people safety**

- This appliance can be used by children aged from 8 years and above and persons with reduced physical, sensory or mental capabilities or lack of experience and knowledge if they have been given supervision or instruction concerning use of the appliance in a safe way and understand the hazards involved.
- Children aged from 3 to 8 years are allowed to load and unload this appliance.
- Children should be supervised to ensure that they do not play with the appliance.
- Cleaning and user maintenance shall not be made by children unless they are aged from 8 years and above and supervised.
- Keep all packaging well away from children. There is risk of suffocation.
- If you are discarding the appliance pull the plug out of the socket, cut the connection cable (as close to the appliance as you can) and remove the door to prevent playing children from suffering a electric shock or closing themselves in it.
- If this appliance featuring magnetic door seals is to replace an older appliance having a spring lock (latch) on the door or lid, be sure to make that spring lock unusable before you discard the old appliance. This will prevent it from becoming dangerous for a child.

### **General safety**

-  **WARNING!** Keep ventilation openings, in the appliance enclosure or in the built-in structure, clear of obstruction.
-  **WARNING!** Do not use mechanical devices or other means to accelerate the defrosting process, other than those recommended by the manufacturer.
-  **WARNING!** Do not damage the refrigerant circuit.

-  **WARNING!** Do not use other electrical appliances (such as ice cream makers) inside of refrigerating appliances, unless they are approved for this purpose by the manufacture.
-  **WARNING!** Do not touch the light bulb if it has been on for a long period of time because it could be very hot.<sup>1)</sup>
-  **WARNING!** When positioning the appliance, ensure the supply cord is not trapped or damaged.
-  **WARNING!** Do not locate multiple portable socket-outlets or portable power supplies at the rear of the appliance.
- Do not store explosive substances such as aerosol cans with a flammable propellant in this appliance.
  - The refrigerant isobutane (R-600a) is contained within the refrigerant circuit of the appliance, a natural gas with a high level of environmental compatibility, which is nevertheless flammable.
  - During transportation and installation of the appliance, be certain that none of the components of the refrigerant circuit become damaged.
    - avoid open flames and sources of ignition
    - thoroughly ventilate the room in which the appliance is situated
  - It is dangerous to alter the specifications or modify this product in any way. Any damage to the cord may cause a short circuit, fire and/or electric shock.
  - This appliance is intended to be used in household and similar applications such as
    - staff kitchen areas in shops, offices and other working environments;
    - farm houses and by clients in hotels, motels and other residential type environments;
    - bed and breakfast type environments;
    - catering and similar non-retail applications.
-  **WARNING!** Any electrical components (plug, power cord, compressor and etc.) must be replaced by a certified service agent or qualified service personnel.
-  **WARNING!** The light bulb supplied with this appliance is a “special use lamp bulb” usable only with the appliance supplied. This “special use lamp” is not usable for domestic lighting.<sup>1)</sup>

<sup>1)</sup> If there is a light in the compartment.

- Power cord must not be lengthened.
- Make sure that the power plug is not squashed or damaged by the back of the appliance. A squashed or damaged power plug may overheat and cause a fire.
- Make sure that the mains plug of the appliance is accessible.
- Do not pull the mains cable.
- If the power plug socket is loose, do not insert the power plug. There is a risk of electric shock or fire.
- You must not operate the appliance without the lamp.
- This appliance is heavy. Care should be taken when moving it.
- Do not remove nor touch items from the freezer compartment if you hands are damp/wet, as this could cause skin abrasions or frost/freezer burns.
- Avoid prolonged exposure of the appliance to direct sunlight.

### **Daily use**

- Do not put hot objects on the plastic parts in the appliance.
- Do not place food products directly against the rear wall.
- Frozen food must not be re-frozen once it has been thawed out.<sup>1)</sup>
- Store pre-packed frozen food in accordance with the frozen food manufacturer's instructions<sup>1)</sup>
- Manufacturer's storage recommendations should be strictly adhered to. Refer to relevant instructions.
- Do not place carbonated or fizzy drinks in the freezer compartment as it creates pressure on the container, which may cause it to explode, resulting in damage to the appliance.<sup>1)</sup>
- Ice lollies can cause frost burns if consumed straight from the appliance.<sup>1)</sup>

To avoid contamination of food, please respect the following instructions

- Opening the door for long periods can cause a significant increase of the temperature in the compartments of the appliance.
- Clean regularly surfaces that can come in contact with food and accessible drainage systems.
- Clean water tanks if they have not been used for 48h; flush the water system connected to a water supply if water has not been drawn for 5 days.
- Store raw meat and fish in suitable containers in the refrigerator, so that it is not in contact with other food.
- Two-star frozen-food compartments(if they are presented in the appliance) are suitable for storing pre-frozen food, storing or making ice-cream and making ice cubes.

1) If there is a freezer compartment.

2) If there is a fresh-food storage compartment.

- One-, two- and three -star compartments (if they are presented in the appliance) are not suitable for the freezing of fresh food.
- If the appliance is left empty for long periods, switch off, defrost, clean, dry and leave the door open to prevent mould developing within the appliance.

### **Care and cleaning**

- Before maintenance, switch off the appliance and disconnect the mains plug from the mains socket.
- Do not clean the appliance with metal objects.
- Do not use sharp objects to remove frost from the appliance. Use a plastic scraper.<sup>1)</sup>
- Regularly examine the drain in the refrigerator for defrosted water. If necessary, clean the drain. If the drain is blocked, water will collect in the bottom of the appliance.<sup>2)</sup>

### **Installation**

**Important!** For electrical connection carefully follow the instructions given in specific paragraphs.

- Unpack the appliance and check if there are damages on it. Do not connect the appliance if it is damaged. Report possible damages immediately to the place you bought it. In that case retain packing.
- It is advisable to wait at least four hours before connecting the appliance to allow the oil to flow back in the compressor.
- Adequate air circulation should be around the appliance, lacking this leads to overheating. To achieve sufficient ventilation follow the instructions relevant to installation.
- Wherever possible the spacers of the product should be against a wall to avoid touching or catching warm parts (compressor, condenser) to prevent possible burn.
- The appliance must not be located close to radiators or cookers.
- Make sure that the mains plug is accessible after the installation of the appliance.

### **Service**

- Any electrical work required to do the servicing of the appliance should be carried out by a qualified electrician or competent person.
- This product must be serviced by an authorized Service Center, and only genuine spare parts must be used.

### **Energy saving**

- Don't put hot food in the appliance;
- Don't pack food close together as this prevents air circulating;
- Make sure food don't touch the back of the compartment(s);



1) If there is a freezer compartment.

2) If there is a fresh-food storage compartment.



- If electricity goes off, don't open the door(s);
- Don't open the door(s) frequently;
- Don't keep the door(s) open for too long time;
- Don't set the thermostat on exceeding cold temperatures;
- All accessories, such as drawers, shelves balconies, should be kept there for lower energy consumption

### **Environment Protection**

 This appliance does not contain gasses which could damage the ozone layer, in either its refrigerant circuit or insulation materials. The appliance shall not be discarded together with the urban refuse and rubbish. The insulation foam contains flammable gases: the appliance shall be disposed according to the appliance regulations to obtain from your local authorities. Avoid damaging the cooling unit, especially the heat exchanger. The materials used on this appliance marked by the symbol  are recyclable.



The symbol on the product or on its packaging indicates that this product may not be treated as household waste. Instead it should be taken to the appropriate collection point for the recycling of electrical and electronic equipment. By ensuring this product is disposed of correctly, you will help prevent potential negative consequences for the environment and human health, which could otherwise be caused by inappropriate waste handling of this product. For more detailed information about recycling of this product, please contact your local council, your household waste disposal service or the shop where you purchased the product.

### **Packaging materials**

The materials with the symbol are recyclable. Dispose the packaging in a suitable collection containers to recycle it.

### **Disposal of the appliance**

1. Disconnect the mains plug from the mains socket.
2. Cut off the mains cable and discard it.



 **WARNING!** During using, service and disposal the appliance, please pay attention to symbol as left side, which is located on rear of appliance (rear panel or compressor).

It's risk of fire warning symbol. There are flammable materials in refrigerant pipes and compressor.  
Please be far away fire source during using, service and disposal.

## Overview

---

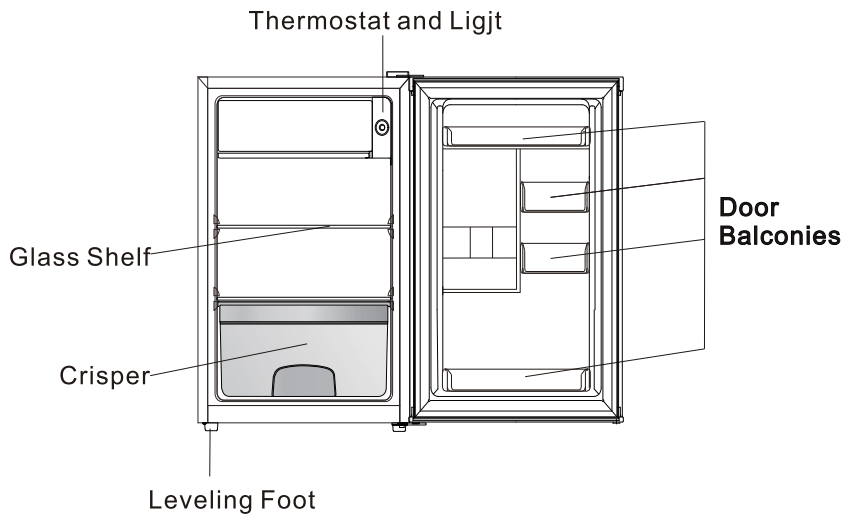

Note: Above picture is for reference only.

## Reverse Door

---

**Tool required:** Philips screwdriver, Flat bladed screwdriver, Hexagonal spanner.

- Ensure the unit is unplugged and empty.
- To take the door off, it is necessary to tilt the unit backwards. You should rest the unit on something solid so that it will not slip during the door reversing process.
- All parts removed must be saved to do the reinstallation of the door.
- Do not lay the unit flat as this may damage the coolant system.
- It's better that 2 people handle the unit during assembly.

1. Remove the top right hinge cover.

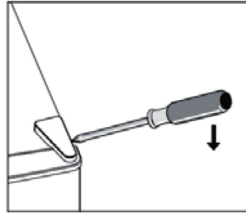

2. Undo the screws. Then remove the hinge bracket.

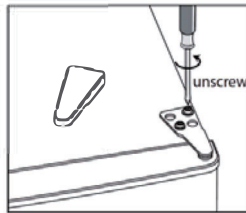

3. Remove the top left screw cover.

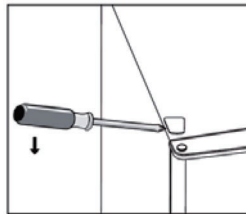

4. Move the core cover from left side to right side. And then lift the upper door and place it on a padded surface to prevent it from scratching.

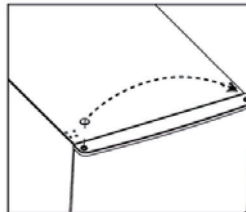

## Reverse Door

5. Unscrew and remove the bottom hinge pin, turn the bracket over and replace it.

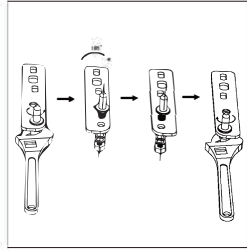
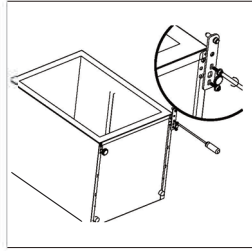

6. Refit the bracket fitting the bottom hinge pin. Replace both adjustable feet.

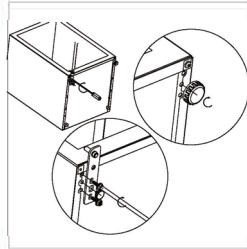

7. Place the door back on. Ensure the door is aligned horizontally and vertically so that the seals are closed on all sides before finally tightening the top hinge.  
8. Insert the hinge bracket and screw it to the top of the unit.  
9. Use a spanner to tighten it if necessary.

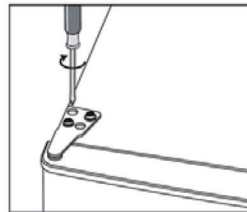

10. Put the hinge cover and the screw cover back.

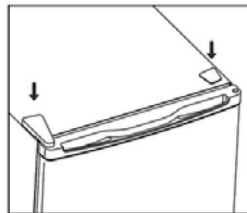

11. Detach the Fridge and the Freezer door gaskets and then attach them after rotating.

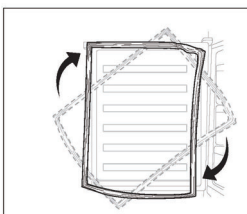

# Installation

## Space Requirement

- Keep enough space of door open.

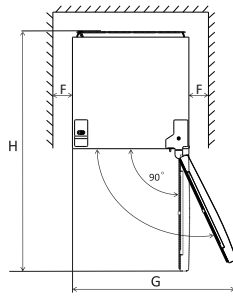
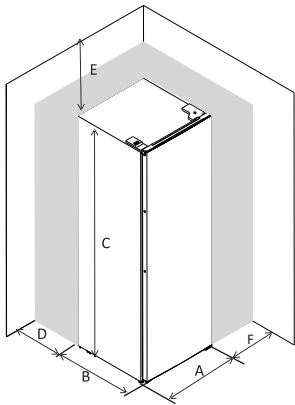

A	480
B	450
C	850
D	min=50
E	min=50
F	min=50
G	960
H	930

## Levelling the unit

To do this adjust the two levelling feet at front of the unit.

If the unit is not level, the doors and magnetic seal alignments will not be covered properly.

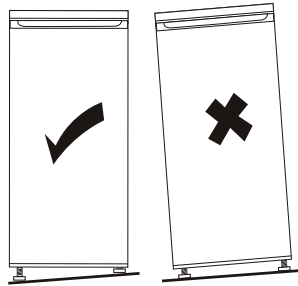
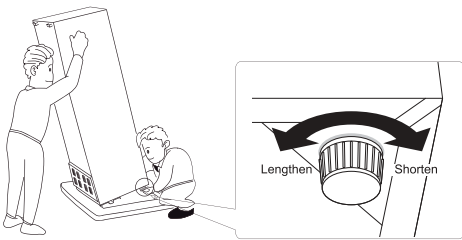

# Installation

---

## Positioning

Install this appliance at a location where the ambient temperature corresponds to the climate class indicated on the rating plate of the appliance:

for refrigerating appliances with climate class:

- extended temperate: this refrigerating appliance is intended to be used at ambient temperatures ranging from 10 °C to 32 °C; (SN)
- temperate: this refrigerating appliance is intended to be used at ambient temperatures ranging from 16 °C to 32 °C;(N)
- subtropical: this refrigerating appliance is intended to be used at ambient temperatures ranging from 16 °C to 38 °C;(ST)
- tropical: this refrigerating appliance is intended to be used at ambient temperatures ranging from 16 °C to 43 °C;(T)

## Location

The appliance should be installed well away from sources of heat such as radiators, boilers, direct sunlight etc. Ensure that air can circulate freely around the back of the cabinet. To ensure best performance, if the appliance is positioned below an overhanging wall unit, the minimum distance between the top of the cabinet and the wall unit must be at least 50 mm. Ideally, however, the appliance should not be positioned below overhanging wall units. Accurate leveling is ensured by one or more adjustable feet at the base of the cabinet.

This refrigerating appliance is not intended to be used as a built-in appliance;

 **Warning!** It must be possible to disconnect the appliance from the mains power supply; the plug must therefore be easily accessible after installation.

## Electrical connection

Before plugging in, ensure that the voltage and frequency shown on the rating plate correspond to your domestic power supply. The appliance must be earthed. The power supply cable plug is provided with a contact for this purpose. If the domestic power supply socket is not earthed, connect the appliance to a separate earth in compliance with current regulations, consulting a qualified electrician.

The manufacturer declines all responsibility if the above safety precautions are not observed.

This appliance complies with the E.E.C. Directives.

## Daily Use

### Temperature setting recommendation

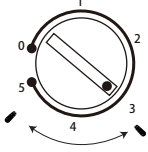
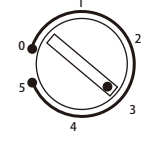
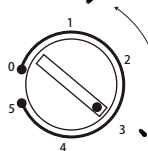
Temperature Setting Recommendation		
Environment Temperature	Freezer compartment	Fridge compartment
Summer	/	
		Set on 3~5
Normal	/	
		Set on 2~3
Winter	/	
		Set on 1~3

- Information above give users recommendation of temperature setting.

### Impact on Food Storage

- Under Recommended setting, the best storage time of fridge is no more than 3 days.
- Under Recommended setting, the best storage time of freezer is no more than 1 month.
- The best storage time may reduce under other settings.

## Daily Use

---

### First use

#### Cleaning the interior

Before using the appliance for the first time, wash the interior and all internal accessories with lukewarm water and some neutral soap so as to remove the typical smell of a brand new product, then dry thoroughly.

**Important!** Do not use detergents or abrasive powders, as these will damage the finish.

### Temperature Setting

- Plug on your appliance. The internal temperature is controlled by a thermostat. There are 6 (8) settings. 1 is warmest setting and 5 (7) is coldest setting and 0 is off.
- The appliance may not operate at the correct temperature if it is in a particularly hot or if you open the door often.

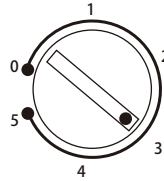

### Daily use

Food	Location
Eggs	Door rack
Dairy products (butter, cheese)	If available, biofresh or chiller compartment Lowest shelves
Fruits, vegetables and salad	Fruit and vegetable box, crisper or EverFresh+ compartment (if available)
Fresh meat, poultry, fresh fish, sausages, cooked foods	If available, biofresh or chiller compartment Lowest shelf
Ready to eat foods, packaged products, canned foods, pickled products	Upper shelves or door rack
Drinks, bottles, condiments, snacks	Door rack
Leftovers	Middle shelves



## Daily Use

---

### **EN Guidance for storing fresh food:**

#### **Storing into the fresh food compartment:**

- Keep your fridge at recommended temperature level as 4°C.
- Food to be stored should be properly sealed to avoid odour or taste alterations.
- Do not store excessive quantities of food inside your refrigerator. Leave spaces between foods to allow cold air flowing around them to achieve a better and more homogeneous cooling.
- To allow shorter door openings, foods eaten daily should be stored at the front of the shelf.
- Leave a gap between foods and the inner walls, allowing air to flow. If you store foods against the rear wall foods could freeze against rear wall.
- Hot, cooked food must be cooled down at room temperature before storing in the appliance. Then, warm food can be stored in the lower shelves of your fridge. Please do not put warm food nearby highly perishable foods.
- Thaw your frozen food in the fresh food compartment. This way, you can use the frozen food to cool down the fresh food compartment and save energy.
- If unripe tropical fruits (mango, melons, papaya, banana, pineapple) are stored in refrigerator, ageing process can be accelerated and it is not advisable since it causes shorter storage times. However, the ripening of strongly green fruits (apple, pear) can be promoted for a certain period in fridge compartment.
- Onions, garlic, ginger and other root vegetables should be stored at dark and cool room conditions, not in the fridge.
- When a spoiled food inside refrigerator is realized, it should be disposed. When rotten food is noticed, please clean inner liner or

- Do not store unpacked foods nearby eggs.
- Keep fruits and vegetables separate and store like with like: apples with apples, carrots with carrots. Fruits and vegetables give off different gases that can cause others to deteriorate.
- Take leafy greens out of plastic bags, wrap them in a paper towel or tea towel before stored in refrigerator. Do not forget to dry them if they are rinsed or wet before storing.
- Store fruits and vegetables susceptible to drying out in perforated or unsealed plastic bags to maintain a moist environment yet still allow air to circulate.
- Different foods should be placed in different areas according to their properties:

“Please check appropriate Climate Class of your appliance rated on the rating plate. One of below information is valid for your appliance according to rated Climate Class.”

- SN: Extended Temperate: This refrigerating appliance is intended to be used at ambient temperatures ranging from 10°C to 32°C
- N: Temperate: This refrigerating appliance is intended to be used at ambient temperatures ranging from 16°C to 32°C
- ST: Subtropical: This refrigerating appliance is intended to be used at ambient temperatures ranging from 16°C to 38°C
- T: Tropical: This refrigerating appliance is intended to be used at ambient temperatures ranging from 16°C to 43°C

“This refrigerating appliance is not suitable for freezing foodstuffs”

## Daily Use

---

### Daily use

#### Movable shelves

All shelves are able to be moved to suitable positions.

#### Positioning the door shelves

In order to storage food or beverage with different size, the door shelves can be placed at different height. Follow below process to adjust the shelves.

- Step 1. pull the shelf to be free.
- Step 2. Select suitable position and press the shelf to two convex plates until it is totally blocked.

#### Vegetable Drawer

The drawer is suitable for storing fruit and vegetables. It can be pull out freely.

#### Thawing

Deep-frozen or frozen food, prior to be used, can be thawed in a fridge compartment or at room temperature. Place the frozen food in a dish or bowl to avoid the flowing of condensate water when thaw it in compartment.

This refrigerating appliance is not suitable for freezing foodstuffs.

### Helpful hints and tips

#### Hints for fresh food refrigeration

To obtain the best performance:

- do not store warm food or evaporating liquids in the refrigerator
- do cover or wrap the food, particularly if it has a strong flavor
- position food so that air can circulate freely around it

#### Hints for refrigeration

Useful hints:

- Meat (all types): wrap in polythene bags and place on the glass shelf above the vegetable drawer. For safety, store in this way only one or two days at the most.
- Cooked foods, cold dishes, etc.: these should be covered and may be placed on any shelf.
- Fruit and vegetables: these should be thorou-ghly cleaned and placed in the vegetable draw-er.

## Daily Use

---

- Butter and cheese: these should be placed in special airtight containers or wrapped in aluminium foil or polythene bags to exclude as much air as possible.
- Milk bottles: these should have a cap and should be stored in the bottle rack on the door. Bananas, potatoes, onions and garlic, if not packed, must not be kept in the refrigerator.

### Cleaning

For hygienic reasons the appliance interior, including interior accessories, should be cleaned regularly.

**Caution!** The appliance may not be connected to the mains during cleaning. Danger of electrical shock! Before cleaning switch the appliance off and remove the plug from the mains, or switch off or turn out the circuit breaker or fuse. Never clean the appliance with a steam cleaner. Moisture could accumulate in electrical components, danger of electrical shock! Hot vapors can lead to the damage of plastic parts. The appliance must be dry before it is placed back into service.

**Important!** Etheral oils and organic solvents can attack plastic parts, e.g. lemon juice or the juice from orange peel, butyric acid, cleanser that contain acetic acid.

- Do not allow such substances to come into contact the appliance parts.
- Do not use any abrasive cleaners
- Remove the food from the freezer. Store them in a cool place, well covered.
- Switch the appliance off and remove the plug from the mains, or switch off or turn out the circuit breaker of fuse.
- Clean the appliance and the interior accessories with a cloth and lukewarm water. After cleaning wipe with fresh water and rub dry.
- Accumulation of dust at the condenser increases energy consumption. For this reason carefully clean the condenser at the back of the appliance once a year with a soft brush or a vacuum cleaner.<sup>1)</sup>
- After everything is dry place appliance back into service.

### Replace the lamp

**Caution!** Before replacing the lamp, shall disconnect the appliance from mains power supply.

Lamp specification is listed in rating label.  
Follow below process to replace the lamp:

1. Set the temperature regulation knob at number "0" to switch off the appliance.
2. Unplug the appliance to make sure the appliance is disconnected from main power supply.
3. Remove the lamp cover.
4. Remove the lamp cover out by a flat screw driver.
5. Unscrew the lamp by two fingers.
6. Fit new lamp according to the opposite direction, then replace the lamp cover.
7. Plug in the appliance and regulate the knob to right position.

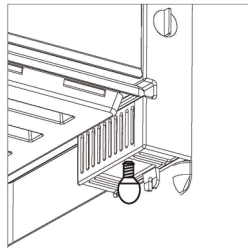
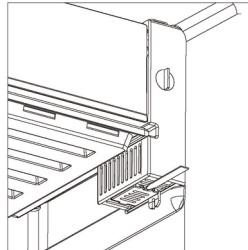

1) If the condenser is at back of appliance.

## Daily Use

---

### Troubleshooting



**Caution!** Before troubleshooting, disconnect the power supply. Only a qualified electrician or competent person must do the troubleshooting that is not in this manual.

**Important!** There are some sounds during normal use (compressor, refrigerant circulation).

Problem	Possible cause	Solution
Appliance does not work	Temperature regulation knob is set at number "0".	Set the knob at other number to switch on the appliance.
	Mains plug is not plugged in or is loose	Insert mains plug.
	Fuse has blown or is defective	Check fuse, replace if necessary.
	Socket is defective	Mains malfunctions are to be corrected by an electrician.
The food is too warm.	Temperature is not properly adjusted.	Please look in the initial Temperature Setting section.
	Door was open for an extended period.	Open the door only as long as necessary.
	A large quantity of warm food was placed in the appliance within the last 24 hours.	Turn the temperature regulation to a colder setting temporarily.
	The appliance is near a heat source.	Please look in the installation location section.
Appliance cools too much	Temperature is set too cold.	Turn the temperature regulation knob to a warmer setting temporarily.
Unusual noises	Appliance is not level.	Re-adjust the feet.
	The appliance is touching the wall or other objects.	Move the appliance slightly.
	A component, e.g. a pipe, on the rear of the appliance is touching another part of the appliance or the wall.	If necessary, carefully bend the component out of the way.

If the malfunction shows again, contact the Service Center.  
These data are necessary to help you quickly and correctly. Write the necessary data here, refer to the rating plate.

## Daily Use

---

### EN DISCLAIMER / WARNING

Some (simple) failures can be adequately handled by the end-user without any safety issue or unsafe use arising, provided that they are carried out within the limits and in accordance with the following instructions (see the "Self-Repair" section).

Therefore, unless otherwise authorized in the "Self-Repair" section below, repairs shall be addressed to registered professional repairers in order to avoid safety issues. A registered professional repairer is a professional repairer that has been granted access to the instructions and spare parts list of this product by the manufacturer according to the methods described in legislative acts pursuant to Directive 2009/125/EC.

**However, only the service agent (i.e. authorized professional repairers) that you can reach through the phone number given in the user manual/warranty card or through your authorized dealer may provide service under the guarantee terms. Therefore, please be advised that repairs by professional repairers (who are not authorized by Beko) shall void the guarantee.**

### Self-Repair

Self-repair can be done by the end-user with regard to the following spare parts: door handles, door hinges, trays, baskets and door gaskets (an updated list is also available in support.beko.com as of 1st March 2021).

Moreover, to ensure product safety and to prevent risk of serious injury, the mentioned self-repair shall be done following the instructions in the user manual for self-repair or which are available in support.beko.com. For your safety, unplug the product before attempting any self-repair.

Repair and repair attempts by end-users for parts not included in such list and/or not following the instructions in the user manuals for self-repair or which are available in support.beko.com, might give rise to safety issues not attributable to Beko, and will void the warranty of the product.

Therefore, it is highly recommended that end-users refrain from the attempt to carry out repairs falling outside the mentioned list of spare parts, contacting in such cases authorized professional repairers or registered professional repairers. On the contrary, such attempts by end-users may cause safety issues and damage the product and subsequently cause fire, flood, electrocution and serious personal injury to occur.

By way of example, but not limited to, the following repairs must be addressed to authorized professional repairers or registered professional repairers: compressor, cooling circuit, main board, inverter board, display board, etc.

The manufacturer/seller cannot be held liable in any case where end-users do not comply with the above.

The spare part availability of the refrigerator that you purchased is 10 years.

During this period, original spare parts will be available to operate the refrigerator properly

The minimum duration of guarantee of the refrigerator that you purchased is 24 months.

# Instrucțiuni de utilizare



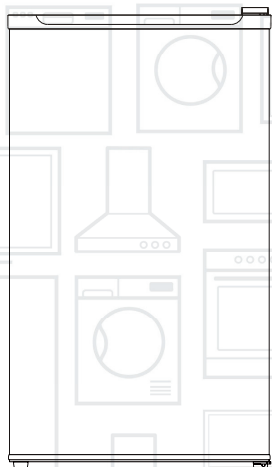

## Frigider



RS9050WN  
RS9050PN

RO

**beko**

<b>i</b> INFORMAȚII	
  SUPPLIER'S NAME      MODEL IDENTIFIER (*)  	Informațiile despre model, care sunt stocate în baza de date a produselor, pot fi obținute prin accesarea următorului site web și căutarea identificatorului dvs. de model (*) aflat pe eticheta energetică.  <a href="https://eprel.ec.europa.eu/">https://eprel.ec.europa.eu/</a>

# Instrucțiuni de utilizare

## Frigider

Conținut	
1. Informații privind sigilarea	Pagina 1~5
2. Prezentare generală	Pagina 6
3. Schimbarea sensului ușii	Pagina 7~9
4. Instalare	Pagina 10
5. Utilizare zilnică	Pagina 11~16

---





În interesul siguranței dvs. și pentru a asigura utilizarea corectă, înainte de instalarea și de prima utilizare a aparatului, citiți cu atenție acest manual de utilizare, inclusiv recomandările și avertismentele acestuia. Pentru a evita greșelile și accidentele inutile, este important să vă asigurați că toți cei care utilizează aparatul sunt pe deplin familiarizați cu operarea acestuia și instrucțiunile de siguranță. Păstrați aceste instrucțiuni și asigurați-vă că acestea rămân împreună cu aparatul dacă este mutat sau vândut, astfel încât toți cei care îl utilizează pe parcursul perioadei sale de valabilitate sunt informați corect cu privire la utilizarea și siguranța aparatului. Pentru siguranța vieții și a proprietății, păstrați instrucțiunile de utilizare deoarece producătorul nu este responsabil pentru daunele cauzate prin neglijență.

### **Siguranța copiilor și persoanelor vulnerabile**

- Acest aparat poate fi utilizat de copiii cu vârsta de cel puțin 8 ani și de persoanele cu capacități fizice, senzoriale sau mentale reduse sau cu lipsa de experiență și cunoștințe dacă sunt supravegheate sau instruite cu privire la utilizarea aparatului într-un mod sigur și dacă înțeleg pericolele implicate.
- Copiii trebuie supravegheați pentru a nu se juca cu aparatul.
- Curățarea și întreținerea nu trebuie făcute de copii decât dacă au vârsta de peste 8 ani și dacă sunt supravegheați.
- Păstrați tot ambalajul departe de copii. Există riscul de sufocare.
- Dacă aruncați aparatul, scoateți fișa din priză, tăiați cablul de conectare (cât mai aproape posibil de aparat) și scoateți ușa pentru a împiedica copiii să se electrocuteze sau să rămână închiși în el.
- Dacă acest aparat cu garnituri magnetice pentru uși înlocuiește un aparat mai vechi cu dispozitiv de închidere (zăvor) pe ușă sau pe capac, asigurați-vă că acesta nu poate fi folosit înainte de a renunța la acesta. Astfel nu va deveni o capcană pentru copii.

### **Informații generale privind siguranța**

-  **AVERTISMENT!** Țineți deschise gurile de aerisire din locul în care este instalat aparatul sau în structura încastrată, fără obstacole.
-  **AVERTISMENT!** Nu folosiți dispozitive mecanice sau alte mijloace de accelerare a procesului de dezghețare, altele decât cele recomandate de către producător.
-  **AVERTISMENT!** Nu deteriorați circuitul de răcire.

- ⚠ AVERTISMENT!** Nu utilizați alte aparate electrice (cum ar fi aparatele de făcut înghețată) în interiorul aparatelor frigorifice, decât dacă sunt omologate în acest sens de producător.
- ⚠ AVERTISMENT!** Nu atingeți becul dacă a fost aprins o perioadă lungă de timp, deoarece poate fi foarte fierbinte.<sup>1)</sup>
- Nu depozitați pe acest aparat substanțe explozive, cum ar fi spray-urile cu agent de propulsare inflamabil.
  - Izobutanul frigorific (R600a) este conținut în circuitul frigorific al aparatului, un gaz natural cu un nivel ridicat de compatibilitate cu mediul, care este totuși inflamabil.
  - În timpul transportului și instalării aparatului, asigurați-vă că nici unul dintre componentele circuitului frigorific nu este deteriorat.
    - evitați flăcările deschise și sursele de aprindere
    - aerisiți bine camera în care se află aparatul
  - Este periculos să modificați specificațiile sau să modificați acest produs în orice mod. Orice deteriorare a cablului poate cauza scurtcircuit, incendiu și/sau electrocutare.
  - Acest aparat este destinat uzului casnic și aplicațiilor similare, cum ar fi
    - bucătăriile destinate personalului din magazine, birouri și alte medii profesionale;
    - ferme și utilizarea de către clienți ai hotelurilor, motelurilor și alte medii de tip rezidențial;
    - de tipul pensiunilor;
    - catering și alte aplicații similare din afara zonei comerțului cu amănuntul.
- ⚠ AVERTISMENT!** Toate componentele electrice (fișa, cablul de alimentare, compresorul, etc.) trebuie înlocuite de un agent de service autorizat sau personal calificat.
- ⚠ AVERTISMENT!** Becul electric furnizat împreună cu acest aparat este un „bec special de utilizare” care poate fi utilizat doar cu aparatul livrat. Acest „bec special de utilizare” nu se poate utiliza la iluminatul casnic.<sup>1)</sup>

1) Dacă există un corp de iluminat în compartiment.

- Cablul de alimentare nu trebuie extins.
- Asigurați-vă că fișa de alimentare nu este strivită sau deteriorată de partea din spate a aparatului. O fișă de alimentare strivită sau deteriorată se poate supraîncălzi și poate cauza un incendiu.
- Asigurați-vă că puteți ajunge la priza de alimentare a aparatului.
- Nu trageți cablul de alimentare.
- Dacă priza de alimentare este slăbită, nu introduceți ștecherul. Există riscul de electrocutare sau de incendiu.
- Nu trebuie să folosiți aparatul fără lampă.
- Acest aparat este greu. Trebuie să aveți grijă când îl deplasați.
- Nu scoateți și nu atingeți obiecte din compartimentul congelatorului dacă aveți mâinile umede/ude, deoarece puteți suferi abraziuni ale pielii sau degerături.
- Evitați expunerea prelungită a aparatului la lumina directă a soarelui.

### **Utilizare zilnică**

- Nu așezați nimic fierbinte pe piesele din plastic ale aparatului.
- Nu așezați produse alimentare direct lângă peretele posterior.
- Alimentele congelate nu trebuie să fie re-congelate după ce au fost dezghețate.<sup>1)</sup>
- Depozitați alimentele congelate preambalate în conformitate cu instrucțiunile producătorului de alimente congelate.<sup>1)</sup>
- Trebuie respectate cu strictețe recomandările producătorului privind depozitarea. Consultați instrucțiunile relevante.
- Nu introduceți băuturi carbogazoase în compartimentul congelator, deoarece creează presiune asupra recipientului, ceea ce ar putea duce la explozia acestuia, ducând la deteriorarea aparatului.<sup>1)</sup>
- Batoanele de înghețată pot cauza degerături, dacă sunt consumate direct din aparat.<sup>1)</sup>

### **Întreținere și curățare**

- Înainte de întreținere, opriți aparatul și scoateți ștecherul din priză.
- Nu curățați aparatul cu obiecte metalice.
- Nu folosiți obiecte ascuțite pentru a scoate gheața din aparat. Utilizați o racletă din plastic.<sup>1)</sup>
- Verificați în mod regulat dacă există apă dezghețată în scurgerea din frigider. Dacă este necesar, curățați scurgerea. Dacă scurgerea este blocată, apa va fi colectată în partea inferioară a aparatului.<sup>2)</sup>

1) Dacă există un compartiment congelator.  
2) Dacă există un compartiment de păstrare a alimentelor proaspete.

## Instalare

**Important!** Pentru racordul electric, respectați cu atenție instrucțiunile date în paragrafele specifice.

- Despachetați aparatul și verificați dacă există daune. Nu conectați aparatul dacă este deteriorat. Raportați posibile daune imediat în magazinul de unde l-ați cumpărat. În acest caz păstrați ambalajul.
- Se recomandă să așteptați cel puțin patru ore înainte de conectarea aparatului pentru a permite uleiului să curgă înapoi în compresor.
- În jurul aparatului trebuie să existe o circulație adecvată a aerului, în caz contrar acesta se poate supraîncălzi. Pentru a obține o ventilație suficientă, respectați instrucțiunile relevante pentru privind instalarea.
- Ori de câte ori este posibil, distanțierele produsului trebuie să fie pe perete pentru a evita atingerea sau prinderea părților calde (compresor, condensator) pentru a preveni posibile arsuri.
- Aparatul nu trebuie să fie amplasat în apropierea radiatoarelor sau a mașinilor de gătit.
- Asigurați-vă că fișa de alimentare este accesibilă după instalarea aparatului.

## Service

- Lucrările electrice necesare pentru efectuarea lucrărilor de întreținere a aparatului trebuie să fie efectuate de un electrician calificat sau o persoană competentă.
- Service-ul pentru acest produs trebuie să se facă de un Centru de Service autorizat și trebuie folosite doar piese de schimb originale.

## Economisirea energiei

- Nu introduceți alimente fierbinți în frigider;
- Nu înghesuiți alimentele, deoarece acest lucru împiedică circulația aerului;
- Asigurați-vă că alimentele nu ating partea din spate a compartimentului (compartimentelor);
- În cazul unei pene de curent, nu deschideți ușa (ușile);
- Nu deschideți ușa (ușile) frecvent;
- Nu țineți ușa (ușile) deschisă(e) prea mult timp;
- Nu setați termostatul la temperaturi prea scăzute;
- Toate accesoriile, cum ar fi sertarele, polițele, trebuie păstrate acolo pentru un consum mai mic de energie.

## Protecția Mediului

 Acest aparat nu conține gaze care ar putea deteriora stratul de ozon, nici în circuitul de răcire, nici în materialele de izolație. Aparatul nu trebuie aruncat împreună cu deșeurile urbane și gunoiul menajer. Spuma de izolație conține gaze inflamabile: aparatul trebuie să fie aruncat în conformitate cu reglementările aparatului care trebuie obținute de la autoritățile locale. Evitați deteriorarea unității de răcire, în special a schimbătorului de căldură. Materialele folosite pe acest aparat marcate cu simbolul ♻ sunt reciclabile.

 Simbolul de pe produs sau pe ambalaj indică faptul că acest produs nu poate fi tratat ca deșeu menajer. În schimb, ar trebui să fie ridicat de la punctul de colectare adecvat pentru reciclarea echipamentelor electrice și electronice. Asigurându-vă că acest produs este aruncat corect, veți preveni eventualele consecințe negative asupra mediului și sănătății umane, care ar putea fi cauzate de manevrarea inadecvată a deșeurilor acestui produs. Pentru informații mai detaliate despre reciclarea acestui produs, vă rugăm să contactați consiliul local, serviciul de eliminare a deșeurilor menajere sau magazinul de unde ați achiziționat produsul.

### Materiale de ambalare

Materialele cu simbolul sunt reciclabile. Aruncați ambalajul într-un recipient adecvat de colectare pentru a-l recicla.

### Aruncarea aparatului

1. Deconectați ștecherul de la priză.
2. Tăiați cablul de alimentare și aruncați-l.

## Prezentare generală

---

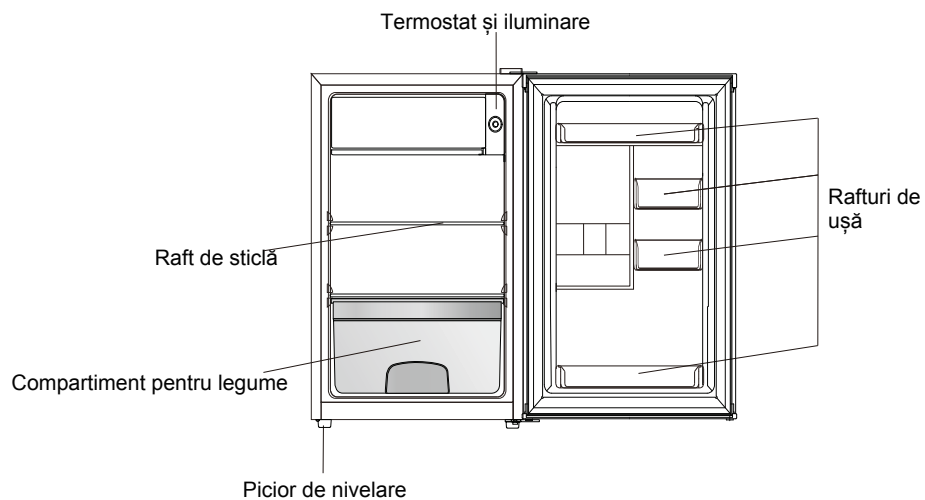

Observație: Această imagine este doar pentru referință.

## Schimbare sens uşă

---

**Unealtă necesară:** şurubelniţă Phillips, şurubelniţă cu vârf plat, cheie hexagonală.

- Asiguraţi-vă că aparatul este deconectat şi golit.
- Pentru a scoate uşa, este necesar să înclinaţi unitatea în spate. Trebuie să aşezaţi unitatea pe ceva solid astfel încât să nu alunece în timpul procesului de scoatere a uşii.
- Toate piesele scoase trebuie să fie păstrate pentru reinstalarea uşii.
- Nu aşezaţi unitatea în poziţie întinsă, deoarece se poate deteriora sistemul de răcire.
- Este mai bine ca două persoane să manevreze unitatea în timpul montării.

1. Îndepărtaţi protecţia balamalei din dreapta sus.

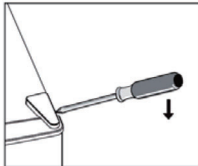

2. Scoateţi şuruburile. Îndepărtaţi apoi suportul balamalei.

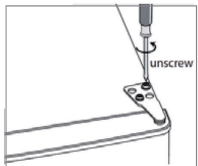

3. Îndepărtaţi protecţia şurubului din stânga sus.

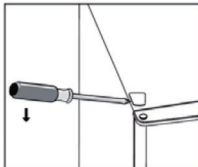

4. Mutaţi protecţia principală din partea stângă în cea dreaptă. Apoi ridicaţi uşa de sus şi aşezaţi-o pe o suprafaţă tampon, pentru a nu se zgâria.

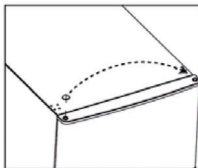

## Schimbare sens uşă

---

5. Deşurbaţi balamalele de jos. Apoi îndepărtaţi picioarele ajustabile din cealaltă parte.

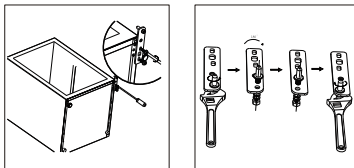

6. Deşurbaţi şi scoateţi bolţul de la balamaua de jos cu şurubelniţa cu vârf plat, întoarceţi suportul şi înlocuiţi bolţul.

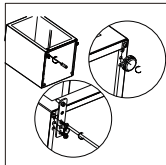

7. Ajustaţi suportul cu ajutorul bolţului de la balamaua de jos. Înlocuiţi piciorul ajustabil.

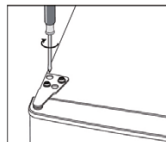

8. Puneţi uşa la loc. Asiguraţi-vă că uşa este aliniată orizontal şi vertical astfel încât garniturile se închid pe toate părţile înainte să strângeţi balamaua de sus.

9. Introduceţi suportul de balama şi înşurubaţi-l pe partea superioară a unităţii.

10. Utilizaţi o cheie pentru a strânge mai bine, dacă este necesar.

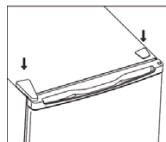

11. Montaţi la loc capacul balamalei şi pe cel al şurubului.

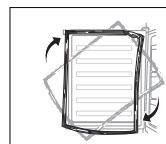



## Schimbare sens uşă

### Spaţiul necesar

- Păstraţi suficient spaţiu pentru deschiderea uşii.

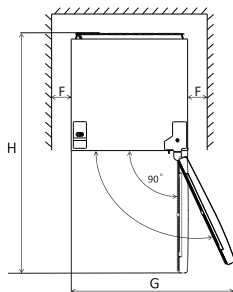
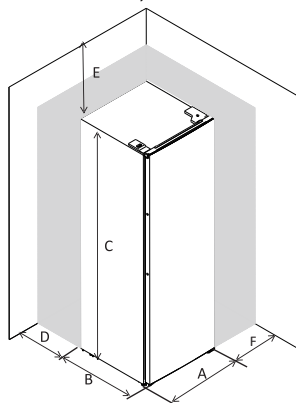

A	480
B	450
C	850
D	min=50
E	min=50
F	min=50
G	960
H	930

### Echilibrarea aparatului

Pentru echilibrarea aparatului, ajustaţi cele două picioare ajustabile din partea frontală a unităţii.

Dacă aparatul nu este echilibrat, usile şi alinierea etanşărilor magnetice nu vor fi corespunzător..

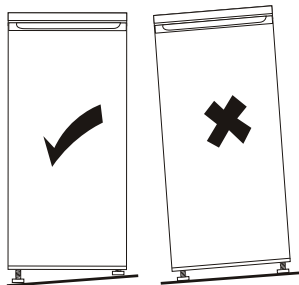
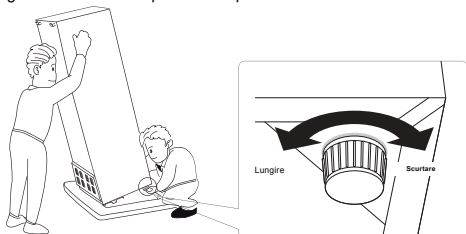

## Instalare

---

### Poziționare

Instalați acest aparat într-un loc în care temperatura ambientă corespunde clasei de climat indicate pe plăcuța cu caracteristici tehnice ale aparatului:

pentru aparatele frigorifice cu clasa de climat:

- temperat extins: acest aparat frigorific are ca scop să fie folosit în temperaturi ambientale între 10°C și 32°C; (SN)
- temperat: acest aparat frigorific are ca scop să fie folosit în temperaturi ambientale între 16 °C și 32 °C; (N)
- subtropical: acest aparat frigorific are ca scop să fie folosit în temperaturi ambientale între 16 °C și 38 °C ; (ST)
- tropical: acest aparat frigorific are ca scop să fie folosit în temperaturi ambientale între 16 °C și 43 °C; (T)

### Amplasare

Aparatul trebuie instalat la distanță de sursele de căldură, cum ar fi radiatoarele, cazanele, lumina directă a soarelui etc. Asigurați-vă că aerul poate circula liber în spatele dulapului. Pentru a asigura cea mai bună performanță, dacă aparatul este încastrat în perete, distanța minimă dintre partea superioară și perete trebuie să fie de cel puțin 100 mm. În mod ideal, totuși, aparatul nu trebuie încastrat în perete. Poziționarea corectă este asigurată de unul sau mai multe picioare ajustabile la baza aparatului.

Acest aparat frigorific nu este destinat utilizării ca aparat încorporat.



**AVERTISMENT!** Trebuie să fie posibilă deconectarea aparatului de la rețeaua electrică; prin urmare, fișa trebuie să fie ușor accesibilă după instalare.

### Conexiunea electrică

Înainte de conectare, asigurați-vă că tensiunea și frecvența indicate pe plăcuța cu caracteristici corespund sursei dumneavoastră de alimentare. Acest aparat trebuie împământat. Cablul sursei de alimentare este prevăzut cu un cuplu pentru acest scop. Dacă priza electrică de uz casnic nu are împământare, conectați aparatul la o altă priză cu împământare, în conformitate cu reglementările în vigoare, consultând un electrician calificat. Producătorul declină orice responsabilitate dacă nu se respectă măsurile de siguranță de mai sus. Acest aparat respectă directivele CEE.

## Utilizare zilnică

### Recomandări de setare a temperaturii

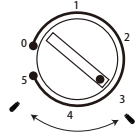
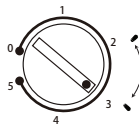
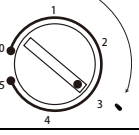
Recomandări de setare a temperaturii		
Temperatura ambiantă	Compartiment congelator	Compartiment răcitor
Vară	/	
		Setați la 3-5
Normal	/	
		Setați la 2-3
Iarnă	/	
		Setați la 1-3

• Informațiile de mai sus oferă utilizatorilor recomandări privind setarea temperaturii.

### Impactul asupra păstrării alimentelor

- Pentru setarea recomandată, cea mai bună durată de păstrare oferită de frigider nu depășește 3 de zile.
- Pentru setarea recomandată, cea mai bună durată de păstrare oferită de congelator nu depășește 1 lună.
- Cea mai bună durată de păstrare poate fi redusă de alte setări.

### Prima utilizare

#### Curățarea interiorului

Înainte de a folosi aparatul pentru prima dată, spălați interiorul și toate accesoriile interne cu apă caldă și un săpun neutru, pentru a elimina mirosul tipic al unui produs nou, apoi uscați bine.

**Important!** Nu utilizați detergenți sau pulberi abrazive, deoarece acestea vor deteriora finisajul.

### Buton de reglare temperatură

- Puneți dispozitivul în priză! Temperatura internă se reglează printr-un termostat. Există 6 (8) setări. 1 este setarea pentru cel mai cald, 5 (7) pentru cel mai rece iar 0 este pentru oprit.
- Dispozitivul poate să nu funcționeze la temperatura corectă dacă este deosebit de cald sau dacă deschideți ușa în mod frecvent.

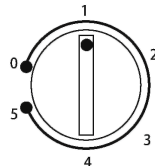

## Utilizare zilnică

---

### Utilizare zilnică

Aliment	Loc
Ouă	Suport ușă
Produse lactate (unt, brânză)	Dacă sunt disponibile, compartimentul biofresh sau răcitorul Rafturile inferioare
Fructe, legume și salată	Cuția pentru fructe și legume, răcitorul sau compartimentul EverFresh+ (dacă e disponibil)
Carnea proaspătă, păsările, peștele proaspăt, cârnații, Mâncarea gătită	Dacă sunt disponibile, compartimentul biofresh sau răcitorul Raftul inferior
Mâncarea gata de consumat, produsele împachetate, produsele la conservă, produsele murate	Rafturile superioare sau raftul de pe ușă
Băuturi, sticle, sosuri, gustări	Suport ușă
Resturi	Rafturi de mijloc

### RO Ghid pentru stocarea alimentelor:

#### Stocarea în compartimentul pentru alimente proaspete:

- Mențineți frigiderul la un nivel recomandat al temperaturii, cum ar fi 4°C.
- Alimentele de stocat trebuie sigilate în mod adecvat pentru a evita mirosurile sau alterarea gustului.
- Nu stocați cantități excesive de alimente în frigider. Lăsați spațiu între alimente pentru a permite aerului rece să pătrundă printre ele pentru a realiza o răcire la bună și mai omogenă.
- Pentru a permite deschideri mai scurte ale ușii, alimentele consumate zilnic ar trebui stocate în partea din față a raftului.
- Lăsați un spațiu între alimente și pereții interiori, permițând trecerea aerului. Dacă stocați alimente lipite de peretele din spate, acestea ar putea îngheța.
- Mâncarea fierbinte, gătită trebuie răcită la temperatura camerei înainte de stocarea în aparat. Apoi, mâncarea caldă poate fi stocată în rafturile de jos ale frigiderului. Nu puneți mâncare caldă lângă alimente extrem de perisabile.
- Dezghețați mâncarea înghețată în compartimentul pentru alimente proaspete. Astfel, puteți folosi mâncarea înghețată pentru a răci compartimentul cu mâncare proaspătă și a economisi energie.

## Utilizare zilnică

---

- Dacă fructele tropicale necoapte (mango, pepeni, papaya, banane, ananas) sunt stocate în frigider, procesul de maturizare poate fi accelerat și nu este recomandat, deoarece provoacă timp de stocare mai scurți. Cu toate acestea, coacerea fructelor verzi (măr, pară) poate fi accelerată o perioadă în compartimentul frigiderului.
- Ceapa, usturoiul, ghimbirul și alte rădăcinoase ar trebui stocate în încăperi întunecate și reci, nu în frigider.
- Când aveți o mâncare stricată în frigider, aceasta trebuie aruncată. Când observați alimente stricate, curățați burduful și accesoriile care au intrat în contact cu ea, pentru a evita contaminarea.
- Vasele mari de mâncare, precum supele sau tocanele pot fi împărțite în recipiente mai mici pentru ca frigiderul să se răcească mai repede. Bucățile mari de carne gătită și păsările întregi ar trebui împărțite în bucăți mai mici din aceeași cauză.
- Nu stocați alimente neîmpachetate lângă ouă.
- Păstrați fructele și legumele separate și stocați-le pe soluri: merele cu merele, morcovii cu morcovii. Fructele și legumele emană gaze diferite ceea ce poate duce la stricarea celorlalte.
- Scoateți legumele cu frunze din pungile de plastic, împachetați-le în prosoape de hârtie înainte de stocarea în frigider. Nu uitați să le uscați, dacă sunt umede sau ude înainte de stocare.
- Stocați fructele și legumele susceptibile să se usuce în pungi perforate sau nesigilate pentru a menține un mediu umed, lăsând aerul să circule.
- Alimentele diferite ar trebui plasate în zone diferite potrivit proprietăților lor.

"Verificați Clasa Climatică adecvată a aparatului dvs. de pe plăcuța nominală. Una dintre informațiile de mai jos sunt valabile pentru aparatul dvs. potrivit Clasei climatice nominale."

- SN: Temperat Extins: Acest aparat frigorific are ca scop să fie folosit în temperaturi ambientale între 10°C și 32°C
- N: Temperat: Acest aparat frigorific are ca scop să fie folosit în temperaturi ambientale între 16°C și 32°C
- ST: Subtropical: Acest aparat frigorific are ca scop să fie folosit în temperaturi ambientale dintre 16°C și 38°C
- T: Tropical: Acest aparat frigorific are ca scop să fie folosit în temperaturi ambientale dintre 16°C și 43°C

"Acest aparat frigorific nu este adecvat pentru congelarea alimentelor"

## Utilizare zilnică

---

### Raft ajustabil

Raftul poate fi mutat în poziții mai potrivite.

### Poziționarea rafturilor pentru ușă

Rafturile pentru ușă pot fi poziționate la distanțe diferite pentru a păstra alimente sau băuturi de mărimi diferite. Vedeți mai jos procedura de ajustare a rafturilor.

- Pasul 1: Detașați raftul printr-o mișcare de tragere.
- Pasul 2: Selectați poziția adecvată și apăsați raftul pe cele două plăcuțe convexe până la fixarea acestuia.

### Sertar pentru legume

Sertarul este potrivit pentru păstrarea fructelor și a legumelor. Este complet detașabil.

### Dezghețare

Alimentele congelate pot fi decongelate, înainte de utilizare, într-un compartiment al frigiderului sau la temperatura camerei. Puneți alimentele congelate pe o farfurie sau într-un castron pentru a preveni la decongelare scurgerea apei condensate în compartiment.

## Sugestii și sfaturi utile

### Sugestii pentru refrigerarea alimentelor proaspete

Pentru a obține cea mai bună performanță:

- Nu păstrați alimente calde sau lichide care se evaporă în frigider
- Acoperiți sau înfășurați alimentele, în special dacă au o aromă puternică
- Depozitați alimentele astfel încât să poată circula aerul printre ele.

### Sugestii pentru refrigerare

Sugestii utile:

- Carne (toate tipurile): împachetați în pungi de polietilenă și depozitați pe raftul de deasupra sertarului pentru legume. Pentru siguranță, depozitați în acest fel maximum o zi sau două.
- Alimente gătit, mâncăruri reci, etc ...: acestea trebuie acoperite și pot fi așezate pe orice raft.
- Fructe și legume: acestea trebuie curățate temeinic și puse în sertarul de legume.
- **Untul și brânza: acestea trebuie puse în recipiente speciale etanșe sau ambalate în folie de aluminiu sau în pungi de polietilenă pentru a exclude cât mai mult aer posibil.**
- **Sticle de lapte: acestea trebuie să aibă capac și să fie depozitate în rafturile de pe ușă. Dacă bananele, cartofii, ceapa și usturoiul nu sunt ambalate, nu trebuie păstrate în frigider.**

### Curățarea

Din motive de igienă, interiorul aparatului, inclusiv accesoriile interioare, trebuie curățate în mod regulat.



**Atenție!** Aparatul nu poate fi conectat la priză în timpul curățării. Pericol de electrocutare! Înainte de curățare, opriți aparatul și scoateți ștecherul de la rețea, sau opriți sau dezactivați întrerupătorul sau siguranța. Nu curățați niciodată aparatul cu un aparat de curățat cu aburi. Umiditatea se poate acumula în componente electrice, pericol de electrocutare! Vaporii fierbinți pot duce la deteriorarea pieselor din material plastic. Aparatul trebuie să fie uscat înainte de a fi pus în funcțiune.

**Important!** Uleiurile eterice și solvenții organici pot ataca părți din plastic, de ex. sucul de lămâie sau sucul din coaja de portocale, acid butiric, soluțiile de curățare care conțin acid acetic.

- Nu permiteți ca astfel de substanțe să intre în contact cu piesele aparatului.
- Nu folosiți niciun fel de detergenți abrazivi
- Scoateți alimentele din congelator. Depozitați-le într-un loc răcoros, bine acoperit.
- Opriți aparatul și scoateți ștecherul din rețea, sau opriți sau dezactivați întrerupătorul de circuit al siguranței.
- Curățați aparatul și accesoriile interioare cu o cârpă și apă caldă. După curățare, ștergeți cu apă proaspătă și uscați cu cârpa.
- Acumularea de praf pe condensator mărește consumul de energie electrică. Din acest motiv curățați cu grijă condensatorul din spatele aparatului o dată pe an cu o perie moale sau un aspirator.<sup>1)</sup>
- După ce totul este uscat, repuneți aparatul în funcțiune.

## Utilizare zilnică

---

### Înlocuirea lămpii

 **Atenție!** Scoateți aparatul din priză înainte de a înlocui lampa aparatului.

Specificațiile lămpii sunt indicate pe eticheta energetică.

Urmați procedura de mai jos pentru a înlocui lampa:

1. Setati butonul de temperatură la „0” pentru a opri aparatul.
2. Scoateți aparatul din priză pentru a vă asigura că aparatul este deconectat de la sursa de alimentare principală.
3. Îndepărtați capacul lămpii.
4. Scoateți capacul lămpii cu o șurubelniță plată.
5. Deșurubați lampa cu două degete.
6. Montați o lampă nouă conform direcției opuse, apoi montați la loc capacul lămpii.
7. Conectați aparatul și reglați butonul în poziția corectă.

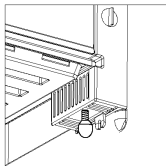
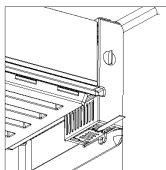

- 1) Dacă condensorul este în spatele aparatului.

## Utilizare zilnică

### Dezghetarea

Evaporatorul se va acoperi însă treptat cu gheață. Aceasta trebuie îndepărtată.  
Nu utilizați niciodată unelte de metal ascuțite pentru a scoate gheața de pe evaporator, întrucât acesta se poate deteriora.

Însă atunci când gheața se îngroașă foarte mult pe evaporator, trebuie efectuată o dezghetare completă după cum urmează:

- Scoateți ștecherul din priză;
- Îndepărtați toate alimentele depozitate, înveliți-le în mai multe hârtii și puneți-le într-un loc răcoros;
- Țineți ușa deschisă și așezați o tavă sub aparat pentru a colecta apa dezghetată;
- După decongelare, uscați bine interiorul.
- Puneți ștecherul în priză pentru a pune aparatul din nou în funcțiune.

### Depanare



**Atenție!** Înainte de depanare, deconectați sursa de alimentare. Doar un electrician calificat sau o persoană competentă trebuie să facă depanarea care nu se află în acest manual.

**Important!** Există câteva sunete în timpul utilizării normale (compresor, circulație frigorifică).

Problema	Cauză posibilă	Soluție
Aparatul nu funcționează	Butonul de reglare a temperaturii este setat la poziția „0”.	Setați butonul la alt număr pentru a porni aparatul.
	Racordul de alimentare nu este conectat sau este slăbit.	Introduceți ștecherul de rețea.
	Siguranța a sărit sau este defectă	Verificați siguranța, înlocuiți-o dacă este necesar.
	Priza este defectă	De funcționarea defectuoasă a rețelei trebuie să se ocupe un electrician.
Mâncarea este prea caldă.	Temperatura nu este ajustată corespunzător.	Consultați secțiunea inițială Setarea temperaturii.
	Ușa a fost deschisă o perioadă lungă de timp.	Deschideți ușa doar atât timp cât este necesar.
	O cantitate mare de alimente calde a fost introdusă în aparat în ultimele 24 de ore.	Reglați temporar temperatura la o temperatură mai scăzută.
	Aparatul este aproape de o sursă de căldură.	Verificați secțiunea locului de instalare.
Aparatul răcește prea mult	Temperatura este setată pentru prea rece.	Rotiți temporar butonul de reglare a temperaturii la o temperatură mai mare.
Zgomote neobișnuite	Aparatul nu este nivelat.	Reglați din nou picioarele.
	Aparatul atinge peretele sau alte obiecte.	Mutați ușor aparatul.
	O componentă, de ex. o conductă din spatele aparatului atinge o altă parte a aparatului sau a peretelui.	Dacă este necesar, îndoiți cu atenție componenta, pentru a o da la o parte.

Dacă apare din nou defecțiunea, contactați Centrul de Service.



## Utilizare zilnică

---

RO

### MESAJ / AVERTISMENT

Unele defecte (simple) pot fi tratate în mod adecvat de către utilizatorul final fără nicio problemă de siguranță sau utilizare nesigură, cu condiția să fie efectuate în limitele și în conformitate cu următoarele instrucțiuni (vezi secțiunea "Autoreparare").

Astfel, cu excepția cazului în care secțiunea "Autoreparare" de mai jos autorizează altă acțiune, reparațiile trebuie efectuate de reparatori profesioniști pentru a evita problemele de siguranță. Un reparator profesionist are acces la instrucțiuni și la lista cu piese de rezervă pentru acest produs de la producător, potrivit metodele descrise în actele legislative care urmează Directiva 2009/125/EC.

**Cu toate acestea, doar agentul de service (adică reparatorii profesioniști autorizați) pe care îl puteți contacta cu ajutorul numărului de telefon oferit în manualul de utilizare/certificatul de garanție sau dealerul dvs. autorizat poate oferi servicii în termenii garanției. Prin urmare, nu uitați că reparațiile efectuate de reparatori profesioniști care nu sunt autorizați de Beko vor antrena pierderea garanției.**

### Autorepararea

Reparațiile pot fi făcute de utilizatorul final doar în ceea ce privește următoarele piese: mânerul ușilor, balamalele ușilor, tăvile, coșurile și garniturile ușilor (este disponibilă o listă actualizată pe [support.beko.com](http://support.beko.com) începând cu data de 1 martie 2021).

Mai mult, pentru siguranța produsului și pentru evitarea accidentărilor, autorepararea menționată va fi efectuată urmând instrucțiunile din manualul de utilizare sau care sunt disponibile în [support.beko.com](http://support.beko.com). Pentru siguranța dvs., scoateți produsul din priză înainte să încercați autorepararea.

Reparațiile și încercările de reparație făcute de utilizatorii finali pentru piese care nu sunt incluse într-o astfel de listă și/sau nu urmează instrucțiunile din manualele de utilizare pentru autoreparare sau care sunt disponibile în [support.beko.com](http://support.beko.com), pot duce la probleme de siguranță care nu sunt atribuibile Beko, și vor anula garanția produsului.

Prin urmare, este recomandat ca utilizatorii finali să se abțină de la a încerca să efectueze reparații care ies din lista menționată cu piese de schimb, contactând în aceste cazuri reparatori profesioniști sau reparatori autorizați. Din contră, astfel de încercări efectuate de utilizatorii finali pot duce la probleme de siguranță și avarierea produsului sau iscarea unui incendiu, a unei inundații, a electrocutării și a accidentărilor grave.

Spre exemplu, dar fără a se limita la, următoarele reparații trebuie adresate către service-uri profesionale autorizate sau înregistrate: compresoare, circuite de răcire, panoul principal, placa invertor, panoul de afișaj etc.

Producătorul/vânzătorul nu răspund în niciun caz dacă utilizatorii finali nu se conformează celor de mai sus.

Disponibilitatea de piese de schimb pentru frigiderul pe care ați cumpărat-o este de 10 ani. În această perioadă, piesele de schimb originale vor fi disponibile pentru operarea adecvată a frigiderului. Durata minimă a garanției pentru frigiderul pe care l-ați achiziționat este de 24 de luni.

# KÜHLSCHRANK FRIGIDER



RS9050WN

RS9050PN

DE

**beko**

**i** **ANGABEN**



SUPPLIER'S NAME

MODEL IDENTIFIER (\*)



Die Modellinformationen, wie sie in der Produktdatenbank gespeichert sind, können durch Eingabe der folgenden Website und Suche nach Ihrer Modellkennung (\*) auf dem Energietikett erreicht werden.

<https://eprel.ec.europa.eu/>

# Bedienungsanleitung

## Kühlschrank

Inhalt	
1. Sicherheitsinformationen	Seite 1 - 5
2. Übersicht	Seite 6
3. Umgekehrte Tür	Seite 7 - 9
4. Aufstellung	Seite 10 - 11
5. Tägliche Nutzung	Seite 12 - 17

---



Lesen Sie diese Bedienungsanleitung einschließlich Ihrer Hinweise und Warnungen sorgfältig durch, um Ihre Sicherheit und die ordnungsgemäße Verwendung zu gewährleisten, bevor Sie das Gerät installieren und zum ersten Mal verwenden. Um unnötige Fehler und Unfälle zu vermeiden, ist es wichtig sicherzustellen, dass alle Personen, die das Gerät verwenden, mit dessen Bedienung und Sicherheitsfunktionen vertraut sind. Speichern Sie diese Anweisungen und stellen Sie sicher, dass sie beim Umzug oder Verkauf des Geräts aufbewahrt werden, damit jeder, der es verwendet, während seiner gesamten Lebensdauer ordnungsgemäß über die Verwendung und Sicherheit des Geräts informiert wird.

Beachten Sie für die Sicherheit von Leben und Eigentum die Vorsichtsmaßnahmen dieser Benutzeranweisungen, da der Hersteller nicht für Schäden verantwortlich ist, die durch Unterlassung verursacht werden.

## **Sicherheit von Kindern und schutzbedürftigen Personen**

- Dieses Gerät kann von Kindern ab 8 Jahren und Personen mit eingeschränkter körperlicher, sensorischer oder geistiger Leistungsfähigkeit oder mangelnder Erfahrung und mangelndem Wissen verwendet werden, wenn sie eine Aufsicht oder Anleitung zur sicheren Verwendung des Geräts erhalten haben und die damit verbundenen Gefahren verstehen.
- Kinder müssen beaufsichtigt werden, um dafür zu sorgen, dass sie nicht mit dem Gerät spielen.
- Reinigung und Wartung dürfen nur von Kindern durchgeführt werden, sofern diese älter als 8 sind und dabei beaufsichtigt werden.
- Halten Sie alle Verpackungen von Kindern fern! Es besteht Erstickungsgefahr.
- Wenn Sie das Gerät entsorgen, ziehen Sie den Stecker aus der Steckdose, schneiden Sie das Verbindungskabel ab (so nah wie möglich am Gerät) und entfernen Sie die Tür, um zu verhindern, dass spielende Kinder einen elektrischen Schlag erleiden oder sich darin einschließen.
- Wenn dieses Gerät mit magnetischen Türdichtungen ein älteres Gerät mit einem Federschloss (Riegel) an der Tür oder am Deckel ersetzen soll, stellen Sie sicher, dass diese Feder unbrauchbar ist, bevor Sie das alte Gerät entsorgen. Dies verhindert, dass es für ein Kind zur Todesfalle wird.

## **Allgemeine Sicherheit**

-  **WARNUNG!** Sorgen Sie dafür, dass die Lüftungsöffnungen im Gerätegehäuse beziehungsweise in der Einbaustruktur nicht zugestellt werden.
-  **WARNUNG!** Verwenden Sie keine mechanischen Vorrichtungen oder andere als die vom Hersteller empfohlenen Mittel, um den Abtauvorgang zu beschleunigen.
-  **WARNUNG!** Beschädigen Sie nicht das Kühlaggregat.

 **WARNUNG!** Verwenden Sie keine anderen Elektrogeräte (z.B. Eismaschinen) in Kühlgeräten, es sei denn, diese sind vom Hersteller für diesen Zweck zugelassen.

 **WARNUNG!** Berühren Sie die Glühbirne nicht, wenn sie längere Zeit eingeschaltet war, da sie sehr heiß sein kann.<sup>1)</sup>

- Explosive Stoffe wie Sprühdosen mit brennbarem Treibmittel in diesem Gerät nicht lagern.
- Das Kältemittel Isobutan (R600a) ist im Kältemittelkreislauf des Geräts enthalten, ein Erdgas mit hoher Umweltverträglichkeit, das dennoch entflammbar ist.
- Stellen Sie beim Transport und der Installation des Geräts sicher, dass keine der Komponenten des Kältemittelkreislaufs beschädigt wird.
  - Vermeiden Sie offene Flammen und Zündquellen
  - Lüften Sie den Raum, in dem sich das Gerät befindet, gründlich
- Es ist gefährlich, die Spezifikationen zu ändern oder dieses Produkt in irgendeiner Weise zu modifizieren. Jede Beschädigung des Kabels kann einen Kurzschluss, einen Brand und/oder einen Stromschlag verursachen.
- Dieses Gerät ist zur Verwendung in einem Haushalt und vergleichbaren Einrichtungen gedacht, darunter:
  - Teeküchen für Mitarbeiter in Läden, Büros und vergleichbaren Einrichtungen;
  - in landwirtschaftlichen Betrieben und für den Gebrauch von Gästen in Hotels, Motels und anderen wohnungsähnlichen Umgebungen;
  - in Pensionen, Bed and Breakfasts oder vergleichbaren Einrichtungen;
  - zum Catering und ähnlichen Einsatzbereichen.

 **WARNUNG!** Alle elektrischen Komponenten (Stecker, Netzkabel, Kompressor usw.) müssen von einem zertifizierten Servicemitarbeiter oder qualifiziertem Servicepersonal ersetzt werden.

 **WARNUNG!** Die mit diesem Gerät gelieferte Glühbirne ist eine "Lampe für besondere Zwecke", die nur mit dem mitgelieferten Gerät verwendet werden kann. Diese "Speziallampe" ist nicht für die Hausbeleuchtung geeignet.<sup>1)</sup>

<sup>1)</sup> Wenn im Fach Licht ist

- Das Netzkabel darf nicht verlängert werden.
- Stellen Sie sicher, dass der Netzstecker nicht durch die Rückseite des Geräts gequetscht oder beschädigt wird. Ein gequetschter oder beschädigter Netzstecker kann überhitzen und einen Brand verursachen.
- Stellen Sie sicher, dass Sie an den Netzstecker des Geräts gelangen können.
- Ziehen Sie nicht am Netzkabel.
- Wenn die Steckdose lose ist, stecken Sie den Netzstecker nicht ein. Es besteht die Gefahr eines Stromschlags oder eines Brandes.
- Sie dürfen das Gerät nicht ohne Lampe betreiben.
- Dieses Gerät ist schwer. Beim Bewegen ist Vorsicht geboten.
- Entfernen oder berühren Sie keine Gegenstände aus dem Gefrierfach, wenn Ihre Hände feucht/nass sind, da dies zu Hautabschürfungen oder Verbrennungen durch Frost/Gefrierschrank führen kann.
- Vermeiden Sie, dass das Gerät längere Zeit direktem Sonnenlicht ausgesetzt wird.

### **Tägliche Nutzung**

- Setzen Sie nichts heißes auf die Kunststoffteile im Gerät auf.
- Stellen Sie Lebensmittel nicht direkt an die Rückwand.
- Gefrorene Lebensmittel dürfen nach dem Auftauen nicht erneut eingefroren werden<sup>1)</sup>
- Lagern Sie verpackte Tiefkühlkost gemäß den Anweisungen des Herstellers der Tiefkühlkostherstellung.<sup>1)</sup>
- Die Lagerungsempfehlungen der Gerätehersteller sollten strikt eingehalten werden. Beachten Sie die entsprechenden Anweisungen.
- Stellen Sie keine kohlenstoffhaltigen Getränke in das Gefrierfach, da dies Druck auf den Behälter ausübt, der zur Explosion führen und das Gerät beschädigen kann.<sup>1)</sup>
- Eislutscher können Frostverbrennungen verursachen, wenn sie direkt vom Gerät konsumiert werden.<sup>1)</sup>

### **Pflege und Reinigung**

- Schalten Sie vor der Wartung das Gerät aus und ziehen Sie den Netzstecker aus der Steckdose.
- Reinigen Sie das Gerät nicht mit Metallgegenständen.
- Verwenden Sie keine scharfen Gegenstände, um Frost vom Gerät zu entfernen. Verwenden Sie einen Plastikschraber.<sup>1)</sup>
- Untersuchen Sie den Ablass im Kühlschrank regelmäßig auf aufgetautes Wasser. Reinigen Sie gegebenenfalls den Ablass. Wenn der Ablass verstopft ist, sammelt sich Wasser am Boden des Geräts.<sup>2)</sup>

1) Wenn es einen Gefrierfach gibt.

2) Wenn es ein Ablagefach für frische Lebensmittel gibt.

## Installation

**Wichtig!** Für den elektrischen Anschluss, befolgen Sie sorgfältig die Anweisungen in den jeweiligen Absätzen.

- Packen Sie das Gerät aus und prüfen Sie, ob es beschädigt ist. Schließen Sie das Gerät nicht an, wenn es beschädigt ist. Melden Sie mögliche Schäden sofort an dem Ort, an dem Sie sie gekauft haben. In diesem Fall die Verpackung aufbewahren.
- Es ist ratsam, mindestens vier Stunden zu warten, bevor Sie das Gerät anschließen, damit das Öl in den Kompressor zurückfließen kann.
- Um das Gerät herum sollte eine ausreichende Luftzirkulation vorhanden sein, da dies zu einer Überhitzung führt. Um eine ausreichende Belüftung zu erreichen, befolgen Sie die für die Installation relevanten Anweisungen.
- Wenn immer möglich, sollten die Abstandshalter des Produkts an einer Wand anliegen, um zu vermeiden, dass warme Teile (Kompressor, Kondensator) berührt oder eingeklemmt werden, um mögliche Verbrennungen zu vermeiden.
- Das Gerät darf nicht in der Nähe von Heizkörpern oder Herden aufgestellt werden.
- Stellen Sie sicher, dass der Netzstecker nach der Installation des Geräts zugänglich ist.

## Wartung



- Alle elektrischen Arbeiten, die zur Wartung des Geräts erforderlich sind, sollten von einem qualifizierten Elektriker oder einer kompetenten Person durchgeführt werden.
- Das Produkt darf nur einen qualifizierten Techniker gewartet werden und es sind ausschließlich Originalersatzteile zu benutzen.

## Energiesparen

- Legen Sie keine warmen Speisen in das Gerät.
- Packen Sie Lebensmittel nicht dicht beieinander ein, da dies die Luftzirkulation verhindert.
- Stellen Sie sicher, dass Lebensmittel nicht die Rückseite des Fachs (der Fächer) berühren.
- Wenn der Strom ausfällt, öffnen Sie die Tür(en) nicht.
- Öffnen Sie die Türen nicht häufig;
- Halten Sie die Tür(en) nicht zu lange offen.
- Stellen Sie den Thermostat nicht auf über kalte Temperaturen ein.
- Alle Zubehörteile, wie Schubladen, Regale, Balkone, sollten zur Senkung des Energieverbrauchs dort aufbewahrt werden.



## Umweltschutz

 Dieses Gerät enthält keine Gase, die die Ozonschicht, ihr Kältemittelkreislauf oder Isoliermaterialien beschädigen könnten. Das Gerät darf nicht zusammen mit dem Siedlungsabfall entsorgt werden. Der Isolierschaum enthält brennbare Gase: das Gerät muss gemäß den Gerätevorschriften von Ihren örtlichen Behörden entsorgt werden. Vermeiden Sie Beschädigungen der Kühleinheit, insbesondere des Wärmetauschers. Die mit dem Symbol  gekennzeichneten Materialien sind recycelbar.



Das Symbol  auf dem Produkt oder auf seiner Verpackung zeigt an, dass dieses Produkt nicht als Hausmüll behandelt werden darf. Stattdessen sollte es zur geeigneten Sammelstelle für das Recycling von elektrischen und elektronischen Geräten gebracht werden. Durch die Gewährleistung einer ordnungsgemäßen Entsorgung dieses Produkts helfen Sie, potenzielle Umwelt- und Gesundheitsschäden zu verhindern, die sonst durch eine unsachgemäße Entsorgung dieses Geräts verursacht werden könnten. Weitere Informationen zum Recycling dieses Produkts erhalten Sie bei Ihrem Gemeinderat, den kommunalen Entsorgungsbetrieben oder dem Geschäft, in dem Sie das Produkt gekauft haben.

## Verpackungsmaterial

Die Materialien mit dem Symbol  sind recycelbar. Entsorgen Sie die Verpackung in geeigneten Auffangbehältern, um sie zu recyceln.

## Entsorgung des Geräts

1. Trennen Sie den Netzstecker von der Steckdose.
2. Schneiden Sie das Netzkabel ab und entsorgen Sie es.

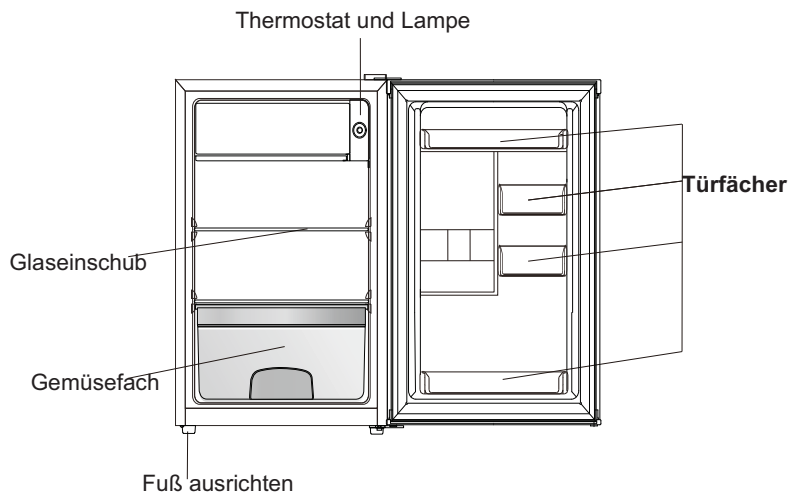

Hinweis: Das obige Bild dient nur als Referenz.

## Umgekehrte Tür

---

**Erforderliche Werkzeuge:** Kreuzschlitzschraubenzieher, Flachsraubenzieher, Sechskantschlüssel

- Stellen Sie sicher, dass das Gerät nicht angeschlossen und leer ist.
- Zum Abnehmen der Tür muss das Gerät nach hinten gekippt werden. Sie sollten das Gerät auf etwas Festes stellen, damit es beim Umkehren der Tür nicht verrutscht.
- Alle entfernten Teile müssen für die Neuinstallation der Tür aufbewahrt werden.
- Legen Sie das Gerät nicht flach, da dies das Kühlsystem beschädigen kann.
- Es ist besser, dass 2 Personen das Gerät während der Montage bedienen.

1. Entfernen Sie die rechte obere Scharnierabdeckung

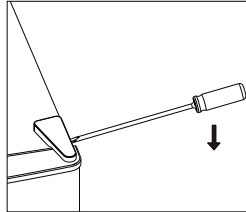

2. Lösen Sie die Schrauben. Entfernen Sie dann die Scharnierhalterung.

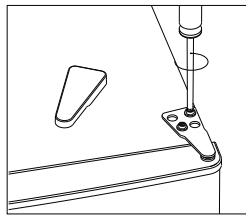

3. Entfernen Sie die linke obere Scharnierabdeckung

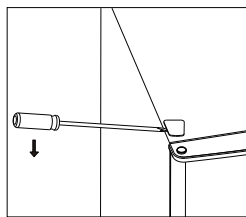

4. Bewegen Sie die Kernabdeckung von links nach rechts. Heben Sie danach die Tür an, und legen Sie diese auf eine gepolsterte Unterlage, um deren

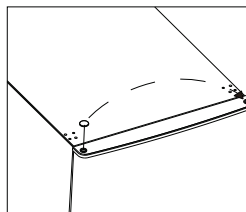

## Umgekehrte Tür

---

5. Unteres Scharnier abschrauben. Entfernen Sie dann die verstellbaren Füße von einer anderen Seite.

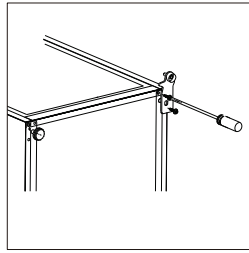

6. Lösen und entfernen Sie den unteren Scharnierstift mit flachen Schraubendrehern, drehen Sie die Halterung um und setzen Sie den Stift wieder ein.

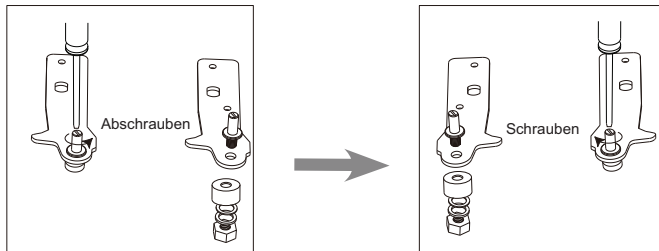

7. Bringen Sie die Halterung wieder an, die am unteren Scharnierstift angebracht ist. Ersetzen Sie den verstellbaren Fuß.

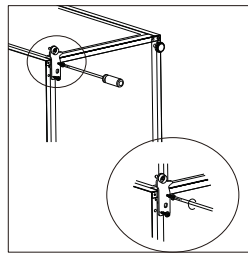

8. Setzen Sie die Tür wieder auf. Stellen Sie sicher, dass die Tür horizontal und vertikal ausgerichtet ist, sodass die Dichtungen allseitig geschlossen sind, bevor Sie das obere Scharnier endgültig festziehen.

9. Setzen Sie die Scharnierhalterung ein und schrauben Sie sie oben am Gerät fest.

10. Ziehen Sie es bei Bedarf mit einem Schraubenschlüssel fest.

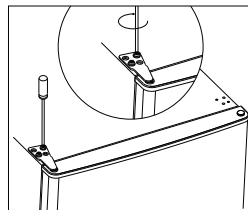

## Umgekehrte Tür

---

11. Setzen Sie die Scharnierabdeckung und die Schraubenabdeckung wieder ein.

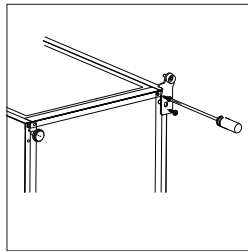

## Aufstellung

### Platzbedarf

- Lassen Sie genügend Platz zum Öffnen der Tür.

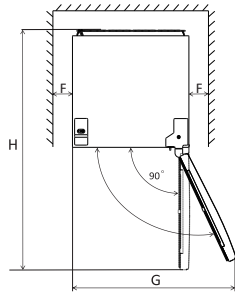
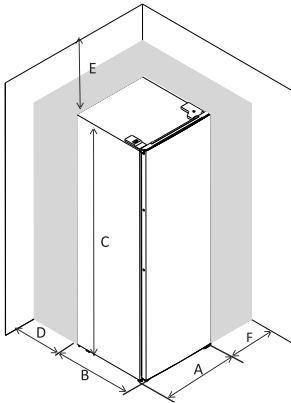

A	480
B	450
C	850
D	min=50
E	min=50
F	min=50
G	960
H	930

### Nivellierung der Einheit

Justieren Sie dazu die Nivellierfüße an der Vorderseite des Geräts.

Sollte das Gerät nicht richtig nivelliert sein, sind die Tür und das magnetische Siegel nicht richtig aufeinander ausgerichtet

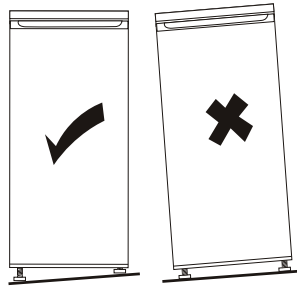

## Installation

---

### Positionierung

Installieren Sie dieses Gerät an einem Ort, an dem die Umgebungstemperatur der auf dem Typenschild des Geräts angegebenen Klimaklasse entspricht:  
für Kühlgeräte mit Klimaklasse:

- erweiterte Temperierung: dieses Kühlgerät ist für den Einsatz bei Umgebungstemperaturen von 10°C bis 32°C vorgesehen;(SN)
- gemäßigt: dieses Kühlgerät ist für den Einsatz bei Umgebungstemperaturen von 16 °C bis 32 °C vorgesehen;(N)
- subtropisch: dieses Kühlgerät ist für den Einsatz bei Umgebungstemperaturen von 16 °C bis 38 °C vorgesehen;(ST)
- tropisch: dieses Kühlgerät ist für den Einsatz bei Umgebungstemperaturen von 16 °C bis 43 °C vorgesehen;(T)

### Standort

Das Gerät sollte weit entfernt von Wärmequellen wie Heizkörpern, Kesseln, direkter Sonneneinstrahlung usw. installiert werden. Stellen Sie sicher, dass die Luft auf der Rückseite des Gehäuses frei zirkulieren kann. Wenn das Gerät unter einer überhängenden Wandeinheit positioniert ist, muss der Mindestabstand zwischen der Oberseite des Schanks und der Wandeinheit mindestens 100 mm betragen, um eine optimale Leistung zu gewährleisten. Idealerweise sollte das Gerät jedoch nicht unter überhängenden Wandeinheiten positioniert werden. Eine genaue Nivellierung wird durch einen oder mehrere verstellbare Füße am Sockel des Gehäuses gewährleistet.

Dieses Kühlgerät ist nicht für die Nutzung als Einbaugerät vorgesehen.



**Warnung!** Es muss möglich sein, das Gerät vom Stromnetz zu trennen. Der Stecker muss daher nach der Installation leicht zugänglich sein.

### Elektrischer Anschluss

Stellen Sie vor dem Anschließen sicher, dass die auf dem Typenschild angegebene Spannung und Frequenz Ihrer Haushaltsstromversorgung entsprechen. Die Maschine muss geerdet sein. Der Netzkabelstecker ist zu diesem Zweck mit einem Kontakt versehen. Wenn die Haushaltssteckdose nicht geerdet ist, schließen Sie das Gerät gemäß den geltenden Vorschriften an eine separate Erdung an und wenden Sie sich an einen qualifizierten Elektriker. Der Hersteller lehnt jede Verantwortung ab, wenn die oben genannten Sicherheitsvorkehrungen nicht beachtet werden. Dieses Gerät entspricht dem E.E.C. Richtlinien.

**Empfehlung zur Temperatureinstellung**

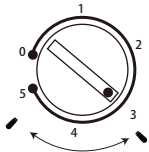
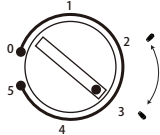
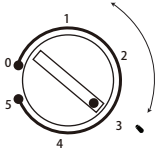
Empfehlung zur Temperatureinstellung		
Umgebungstemperatur	Gefrierfach	Kühlfach
Sommer	/	 <p>Satz auf 3-5</p>
Normal	/	 <p>Satz auf 2-3</p>
Winter	/	 <p>Satz auf 1-3</p>

\* Die obigen Informationen geben Anwendern Empfehlungen für die Temperatureinstellung.

**Auswirkungen auf die Lagerung von Lebensmitteln**

- \* Unter Empfohlene Einstellung beträgt die beste Lagerzeit des Kühlschranks nicht mehr als 3 Tage.
- \* Unter Empfohlene Einstellung beträgt die beste Lagerzeit des Gefrierschranks nicht mehr als 1 Monat.
- Die beste Speicherzeit kann sich bei anderen Einstellungen verkürzen.



### Erstverwendung

#### Reinigung des Innenraums

Waschen Sie vor dem ersten Gebrauch des Geräts den Innenraum und das gesamte interne Zubehör mit lauwarmem Wasser und etwas neutraler Seife, um den typischen Geruch eines brandneuen Produkts zu entfernen, und trocknen Sie es anschließend gründlich ab.

#### Temperatureinstellung

- Schließen Sie Ihr Gerät an. Die Innentemperatur wird von einem Thermostat geregelt. Es gibt 6 (8) Einstellungen. 1 ist die wärmste Einstellung und 5 (7) ist die kälteste Einstellung und 0 ist Aus.
- Das Gerät arbeitet möglicherweise nicht mit der richtigen Temperatur, wenn es besonders heiß ist oder wenn Sie die Tür häufig öffnen.

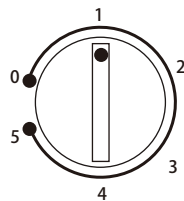

#### DE Anleitung zum Lagern von frischen Lebensmitteln:

##### **Aufbewahrung im Frischefach:**

- Bewahren Sie Ihren Kühlschrank bei einer empfohlenen Temperatur von 4 °C auf.
- Lebensmittel zum Lagern müssen sachgemäß versiegelt sein, um Geruch oder Geschmacksveränderungen zu vermeiden.
- Bewahren Sie keine zu großen Mengen an Lebensmitteln in Ihrem Kühlschrank auf. Lassen Sie Platz zwischen den Lebensmitteln, damit kalte Luft um sie herum fließen kann, was für ein besseres und gleichmäßigeres Kühlen sorgt.
- Um kürzere Türöffnungen zu ermöglichen, sollten Lebensmittel, die jeden Tag gegessen werden, vorne in der Ablage gelagert werden.
- Lassen Sie Platz zwischen den Lebensmitteln und den Innenwänden, damit die Luft fließen kann. Wenn Sie an der Rückwand Lebensmittel lagern, könnten diese an der Rückwand festfrieren.
- Heiße, gekochte Speisen müssen auf Raumtemperatur abgekühlt werden, bevor Sie im Gerät gelagert werden. Anschließend können warme Lebensmittel in den unteren Regalen Ihres Kühlschranks aufbewahrt werden. Stellen Sie keine warmen Lebensmittel in die Nähe von leicht verderblichen Lebensmitteln.
- Tauen Sie Ihre Tiefkühlkost im Frischefach auf. Auf diesem Weg können Sie die gefrorenen Lebensmittel verwenden, um die Temperatur im Kühlschrank zu reduzieren und Energie sparen.
- Wenn unreife tropische Früchte (Mango, Melonen, Papaya, Bananen, Ananas) im Kühlschrank gelagert werden, kann der Alterungsprozess beschleunigt werden und es ist nicht ratsam, da dies zu kürzeren Lagerzeiten führt. Jedoch kann der Reifungsprozess von sehr grünem Obst (Apfel, Birne) für einen bestimmten Zeitraum im Kühlfach gesteigert werden.
- Zwiebeln, Knoblauch, Ingwer und anderes Wurzelgemüse sollten bei dunklen und kühlen Raumbedingungen gelagert werden, nicht im Kühlschrank.
- Wenn ein verdorbenes Lebensmittel im Kühlschrank gefunden wird, muss es entsorgt werden. Reinigen Sie die Innenverkleidung oder das Zubehör, wenn Sie feststellen, dass die Lebensmittel verrotten sind, um eine Kontamination zu vermeiden.
- Große Töpfe mit Lebensmitteln wie Suppen oder Eintöpfe können in flache Behälter geteilt werden, um sie im Kühlschrank schnell abzukühlen. Große Stücke gekochtes Fleisch und ganzes Geflügel sollten zum gleichen Zweck in kleinere Stücke geteilt werden.
- Lagern Sie unverpackte Lebensmittel nicht in der Nähe von Eiern.
- Halten Sie Obst und Gemüse getrennt und lagern Sie es wie folgt: Äpfel mit Äpfeln, Karotten mit Karotten. Obst und Gemüse geben verschiedene Gase ab, die andere schädigen können.
- Nehmen Sie Blattgemüse aus Plastiktüten, wickeln Sie sie in ein Papiertuch oder Geschirrtuch, bevor Sie sie im Kühlschrank aufbewahren. Vergessen Sie nicht, sie zu trocknen, wenn sie vor der Lagerung gespült oder nass sind.

## Tägliche Nutzung

---

- Lagern Sie Obst und Gemüse, das zum Austrocknen neigt, in perforierten oder unverschlossenen Plastikbeuteln, um eine feuchte Umgebung zu erhalten und dennoch die Luft zirkulieren zu lassen.
- Unterschiedliche Lebensmittel müssen gemäß ihren Eigenschaften in verschiedenen Bereichen gelagert werden:

“Bitte überprüfen Sie die entsprechende Klimaklasse Ihres Geräts, die auf dem Typenschild angegeben ist. Eine der folgenden Informationen gilt für Ihr Gerät gemäß der eingestuftten Klimaklasse.”

- SN: Erweitertes gemäßigtes Klima: Dieses Gerät ist bestimmt für den Gebrauch in einer Umgebungstemperatur zwischen 10°C und 32°C
- N: Gemäßigtes Klima: Dieses Gerät ist bestimmt für den Gebrauch in einer Umgebungstemperatur zwischen 16°C und 32°C
- ST: Subtropisch: Dieses Gerät ist bestimmt für den Gebrauch in einer Umgebungstemperatur zwischen 16°C und 38°C
- T: Tropisch: Dieses Gerät ist bestimmt für den Gebrauch in einer Umgebungstemperatur zwischen 16°C und 43°C

“Dieser Kühlschrank ist nicht zum Einfrieren von Lebensmitteln geeignet.”

Lebensmittel	Standort
Eier	Türablage
Milchprodukte (Butter, Käse)	Sofern verfügbar, Biofresh- oder Gefrierfach Unterste Regale
Obst, Gemüse und Salat	Obst- und Gemüse-Box, knusprig oder EverFresh + Fach (falls verfügbar)
Frisches Fleisch, Geflügel, frischer Fisch, Würstchen, gekochte Lebensmittel	Sofern verfügbar, Biofresh- oder Gefrierfach Unterstes Regal
Verzehrfertige Lebensmittel, verpackte Produkte, Konserven, eingelegte Produkte	Obere Regale oder Türablagen
Getränke, Flaschen, Gewürze, Snacks	Türablage
Reste	Mittlere Regale

## Tägliche Nutzung

---

### Tägliche Nutzung Bewegliche Regale

Das Regal kann in geeignete Positionen gebracht werden.

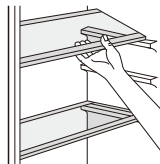

### Positionieren der Türfächer

Um Lebensmittel oder Getränke unterschiedlicher Größe aufzubewahren, können die Türfächer in unterschiedlicher Höhe aufgestellt werden. Befolgen Sie die nachstehenden Schritte, um die Regale anzupassen.

- Schritt 1. Ziehen Sie das Türfach um es frei machen.
- Schritt 2. Wählen Sie eine geeignete Position und drücken Sie das Türfach auf zwei konvexe Platten, bis es vollständig blockiert ist.

### Gemüseschublade

Die Schublade eignet sich zur Aufbewahrung von Obst und Gemüse. Es kann frei herausgezogen werden.

### Auftauen

Tiefgefrorene oder gefrorene Lebensmittel können vor der Verwendung in einem Kühlschrankfach oder bei Raumtemperatur aufgetaut werden. Legen Sie die gefrorenen Lebensmittel in eine Schüssel oder Schüssel, damit beim Auftauen im Fach kein Kondenswasser fließt.

## Hilfreiche Tipps und Tricks

### Hinweise zur Kühlung frischer Lebensmittel

So erzielen Sie die beste Leistung:

- Lagern Sie keine warmen Lebensmittel oder verdunstenden Flüssigkeiten im Kühlschrank
- Decken Sie die Lebensmittel ab oder wickeln Sie es ein, besonders wenn es einen starken Geschmack hat
- Lebensmittel so positionieren, dass die Luft frei um sie herum zirkulieren kann

### Hinweise zur Kühlung

Nützliche Tipps:

- Fleisch (alle Arten): In Plastiktüten einwickeln und auf die Glasböden über der Gemüseschublade legen. Aus Sicherheitsgründen, lagern Sie auf diese Weise höchstens ein oder zwei Tage.
- Gekochte Speisen, kaltes Geschirr usw.: Diese sollten abgedeckt sein und können in jedes Regal gestellt werden.
- Obst und Gemüse: Diese sollten gründlich gereinigt und in die dafür vorgesehene Gemüseschublade gelegt werden.

## Tägliche Nutzung

---

- Butter und Käse: Diese sollten in spezielle luftdichte Behälter platziert oder in Aluminiumfolie- oder Polyethylenbeutel eingewickelt werden, um so viel Luft wie möglich auszuschließen.
- Milchflaschen: Diese sollte einen Verschluss haben und im Flaschengestell an der Tür aufbewahrt werden. Bananen, Kartoffeln, Zwiebeln und Knoblauch dürfen, wenn sie nicht verpackt sind, nicht im Kühlschrank aufbewahrt werden.

## Reinigung

Aus hygienischen Gründen sollte der Innenraum des Geräts einschließlich des Innenzubehörs regelmäßig gereinigt werden.



**Achtung!** Das Gerät darf während der Reinigung nicht an das Stromnetz angeschlossen werden.

Stromschlaggefahr! Schalten Sie das Gerät vor dem Reinigen aus und ziehen Sie den Stecker aus der Steckdose oder schalten Sie den Leistungsschalter oder die Sicherung aus oder schalten Sie sie aus. Reinigen Sie das Gerät nie mit einem Dampfreiniger. In elektrischen Bauteilen kann sich Feuchtigkeit ansammeln, Stromschlaggefahr! Heiße Dämpfe können zur Beschädigung von Kunststoffteilen führen. Das Gerät muss trocken sein, bevor es wieder in Betrieb genommen wird.

**Wichtig!** Ätherische Öle und organische Lösungsmittel können Kunststoffteile angreifen, z.B. Zitronensaft oder der Saft aus Orangenschale, Buttersäure, Reinigungsmittel, die Essigsäure enthalten.

- Lassen Sie solche Substanzen nicht mit den Geräteteilen in Kontakt kommen.
- Verwenden Sie keine abreibenden Scheuermittel.
- Nehmen Sie die Lebensmittel aus dem Gerät. Bewahren Sie sie an einem kühlen, gut abgedeckten Ort auf.
- Schalten Sie das Gerät aus und ziehen Sie den Stecker aus der Steckdose oder schalten Sie den Schalter oder den Sicherungsschalter aus.
- Reinigen Sie das Gerät und das Innenzubehör mit einem Tuch und lauwarmem Wasser. Nach der Reinigung mit frischem Wasser abwischen und trocken reiben.
- Die Ansammlung von Staub am Kondensator erhöht den Energieverbrauch. Reinigen Sie deshalb den Kondensator auf der Rückseite des Geräts einmal im Jahr sorgfältig mit einer weichen Bürste oder einem Staubsauger.<sup>1)</sup>
- Nachdem alles trocken ist, stellen Sie das Gerät wieder in Betrieb

## Ersetzen der Lampe



**Achtung!** Vor dem Auswechseln der Lampe muss das Gerät von der Netzstromversorgung getrennt werden.

Die Lampenspezifikation ist auf dem Typenschild aufgeführt.

Befolgen Sie zum Auswechseln der Lampe den unten beschriebenen Vorgang:

1. Stellen Sie den Temperaturregelknopf auf die Zahl "0", um das Gerät auszuschalten.
2. Ziehen Sie den Netzstecker, um sicherzustellen, dass das Gerät von der Hauptstromversorgung getrennt ist.
3. Entfernen Sie die Lampenabdeckung.
4. Entfernen Sie die Lampenabdeckung mit einem flachen Schraubendreher.
5. Schrauben Sie die Lampe mit zwei Fingern ab.
6. Neue Lampe in entgegengesetzter Richtung einsetzen und dann die Lampenabdeckung wieder aufsetzen.
7. Schließen Sie das Gerät an und stellen Sie den Knopf in die richtige Position.

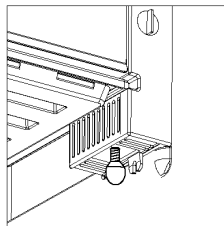
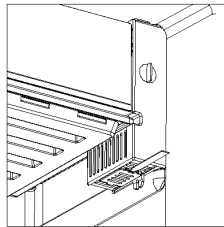

<sup>1)</sup> Wenn sich der Kondensator auf der Rückseite des Geräts befindet.

## Tägliche Nutzung

### Abtauen

Der Verdampfer wird jedoch zunehmend mit Frost bedeckt. Dies sollte entfernt werden.

Verwenden Sie niemals scharfe Metallwerkzeuge, um Frost vom Verdampfer abzukratzen, da Sie ihn beschädigen könnten.

Wenn das Eis am Verdampfer jedoch sehr dick wird, sollte das vollständige Auftauen als Fellows durchgeführt werden:

- Ziehen Sie den Stecker aus der Steckdose.
- Entfernen Sie alle gelagerten Lebensmittel, wickeln Sie sie in mehrere Zeitungsschichten ein und legen Sie sie an einen kühlen Ort.
- Halten Sie die Tür offen und stellen Sie ein Becken unter das Gerät, um das Abtauwasser aufzufangen.
- Trocknen Sie den Innenraum nach dem Auftauen gründlich ab
- Stecken Sie den Stecker in die Steckdose, um das Gerät erneut zu betreiben.

### Fehlerbehebung



**Achtung!** Trennen Sie vor der Fehlerbehebung die Stromversorgung. Nur ein qualifizierter Elektriker von kompetenter Person darf die Fehlerbehebung durchführen, die nicht in diesem Handbuch enthalten ist.

**Wichtig!** Während des normalen Gebrauchs sind einige Geräusche zu hören (Kompressor, Kältemittelkreislauf).

Problem	Mögliche Ursache	Lösung
Das Gerät arbeitet nicht	Der Temperaturregelknopf ist auf die Nummer "0" eingestellt.	Stellen Sie den Knopf auf eine andere Nummer, um das Gerät
	Netzstecker ist nicht eingesteckt oder locker	Netzstecker einstecken.
	Sicherung ist durchgebrannt oder defekt	Sicherung prüfen, bei Bedarf ersetzen.
	Buchse ist defekt	Netzstörungen sind von einem Elektriker zu beheben.
Das Essen ist zu warm.	Die Temperatur ist nicht richtig eingestellt.	Bitte lesen Sie den Abschnitt zur anfänglichen Temperatureinstellung.
	Die Tür war längere Zeit offen.	Öffnen Sie die Tür nur so lange wie nötig.
	Innerhalb der letzten 24 Stunden wurde eine große Menge warmer Lebensmittel in das Gerät	Stellen Sie die Temperaturregelung vorübergehend auf eine kältere Einstellung.
	Das Gerät befindet sich in der Nähe einer Wärmequelle.	Bitte schauen Sie im Abschnitt Installationsort nach.
Gerät kühlt zu stark ab	Die Temperatur ist zu kalt eingestellt.	Drehen Sie den Temperaturregelknopf vorübergehend auf eine wärmere Einstellung.
Ungewöhnliche Geräusche	Gerät ist nicht eben.	Stellen Sie die Füße neu ein.
	Das Gerät berührt die Wand oder andere Gegenstände.	Bewegen Sie das Gerät leicht.
	Eine Komponente, z.B. ein Rohr auf der Rückseite des Geräts berührt einen anderen Teil des Geräts oder die Wand.	Biegen Sie das Bauteil gegebenenfalls vorsichtig aus dem Weg.

Wenn die Störung erneut auftritt, wenden Sie sich an das Servicecenter.

### **DE HAFTUNGSAUSSCHLUSS / WARNUNG**

Einige (einfache) Fehler können vom Endbenutzer angemessen behandelt werden, ohne dass Sicherheitsprobleme oder unsichere Verwendung auftreten, sofern sie innerhalb der Grenzen und gemäß den folgenden Anweisungen ausgeführt werden (siehe Abschnitt „Selbstreparatur“).

Sofern im Abschnitt „Selbstreparatur“ unten nichts anderes autorisiert ist, sind Reparaturen an registrierte professionelle Reparaturtechniker zu richten, um Sicherheitsprobleme zu vermeiden. Ein registrierter professioneller Reparaturbetrieb ist ein professioneller Reparaturtechniker, dem vom Hersteller Zugang zu den Anweisungen und der Ersatzteilliste dieses Produkts gemäß den in den Rechtsakten entsprechend der Richtlinie 2009/125/EG beschriebenen Methoden gewährt wurde.

**Allerdings kann nur der Dienstleister (d.h. autorisierte professionelle Reparaturtechniker), den Sie über die in der Bedienungsanleitung/ Garantiekarte angegebene Telefonnummer oder über Ihren autorisierten Händler erreichen können, einen Service gemäß den Garantiebedingungen anbieten. Bitte beachten Sie daher, dass Reparaturen durch professionelle Reparaturtechniker (die nicht von Bekoautorisiert sind) zum Erlischen der Garantie führen.**

#### **Selbstreparatur**

Die Selbstreparatur kann vom Endbenutzer in Bezug auf folgende Ersatzteile durchgeführt werden: Dichtungen, Filter, Türscharniere, Körbe, Propeller, Kunststoffzubehör usw. (eine aktualisierte Liste ist ab dem 1. März 2021 ebenfalls in support.beko.com verfügbar).

Um die Produktsicherheit zu gewährleisten und das Risiko schwerer Verletzungen zu vermeiden, muss die erwähnte Selbstreparatur gemäß den Anweisungen im Benutzerhandbuch zur Selbstreparatur durchgeführt werden, die unter support.beko.com verfügbar sind. Ziehen Sie zu Ihrer Sicherheit den Stecker aus der Steckdose, bevor Sie eine Selbstreparatur durchführen.

Reparatur- und Reparaturversuche von Endbenutzern für Teile, die nicht in dieser Liste enthalten sind und/oder die Anweisungen in den Benutzerhandbüchern zur Selbstreparatur nicht befolgen oder die auf support.beko.com verfügbar sind, können zu Sicherheitsproblemen führen, die nicht auf Bekozurückzuführen sind, und führt zum Erlöschen der Garantie des Produkts.

Deshalb wird dringend empfohlen, dass Endbenutzer nicht versuchen, Reparaturen durchzuführen, die außerhalb der genannten Ersatzteilliste liegen, und sich in solchen Fällen an autorisierte professionelle Reparaturtechniker oder registrierte professionelle Reparaturtechniker wenden. Ansonsten können solche Versuche von Endbenutzern Sicherheitsprobleme verursachen und das Produkt beschädigen und anschließend Brand, Überschwemmungen, Stromschläge und schwere Personenschäden verursachen.

Beispielsweise müssen, ohne darauf beschränkt zu sein, die folgenden Reparaturen an autorisierte professionelle Reparaturtechniker gerichtet werden: Kompressor, Kühlkreislauf, Hauptplatte, Wechselrichtertafel usw.

Der Hersteller/Verkäufer kann in keinem Fall haftbar gemacht werden, in dem Endbenutzer die oben genannten Bestimmungen nicht einhalten.

Die Ersatzteilverfügbarkeit des von Ihnen gekauften Kühlschranks beträgt 10 Jahre.

Während dieser Zeit stehen Originalersatzteile zur Verfügung, um den Kühlschrank ordnungsgemäß zu betreiben.

Die Mindestgarantiedauer für den von Ihnen gekauften Kühlschrank beträgt 24 Monate.



# RÉFRIGÉRATEUR FRIGIDAIRE



RS9050WN  
RS9050PN

FR

**beko**



**i** **INFORMATIONS**



**ENERG**



SUPPLIER'S NAME

MODEL IDENTIFIER (\*)

A

A

Vous pouvez accéder aux informations relatives au modèle telles que sauvegardées dans la base de données des produits en entrant le site internet suivant et en recherchant l'identifiant de votre modèle (\*) qui se trouve sur la vignette énergie

<https://eprel.ec.europa.eu/>

# Manuel d'utilisation

## Réfrigérateur

Sommaire	
1 Consignes de sécurité	Page 1-5
2. Aperçu	Page 6
3. Inversion de la position de la porte	Page 7-9
4. Installation	Page 10-11
5. Utilisation quotidienne	Page 12-17

---

Pour votre sécurité et afin de garantir une bonne utilisation, lisez attentivement ce manuel d'utilisation, y compris les conseils et les avertissements y contenus avant l'installation et la première utilisation. Pour éviter des erreurs et des accidents inutiles, il est important de s'assurer que tout utilisateur de l'appareil se familiarise parfaitement avec son fonctionnement et ses dispositifs de sécurité. Conservez ce manuel et assurez-vous qu'il demeure avec l'appareil en cas de déplacement ou de vente, de sorte que tout utilisateur soit bien informé sur l'utilisation et les consignes de sécurité afférentes à l'appareil.

Pour garantir la sécurité des personnes et des biens, conservez et respectez les consignes de sécurité contenues dans ce manuel. Le fabricant décline toute responsabilité en cas de dommages dus au non-respect de ces consignes.

### **Sécurité des enfants et des personnes vulnérables**





- Cet appareil peut être utilisé par des enfants âgés d'au moins 8 ans, ainsi que par des personnes présentant des capacités physiques, sensorielles ou mentales réduites ou sans expérience et connaissances, si elles sont supervisées ou ont été formées à l'utilisation sûre de l'appareil et comprennent les risques encourus.
- -Les enfants doivent être surveillés afin de s'assurer qu'ils ne jouent pas avec l'appareil.
- Le nettoyage et l'entretien domestiques ne doivent pas être effectués par des enfants, à moins qu'ils soient âgés d'au minimum 8 ans et sont sous surveillance.
- Tenez tout emballage hors de la portée des enfants. Ils pourraient s'étouffer avec ces derniers.
- Avant de mettre l'appareil au rebut, débranchez l'appareil, coupez le cordon d'alimentation (le plus près possible de l'appareil) et retirez la porte pour éviter que les enfants qui jouent avec l'appareil ne subissent un choc électrique ou se retrouvent coincés à l'intérieur.
- Cet appareil est doté de joints de porte magnétiques. S'il remplace un appareil équipé d'un verrou à ressort, situé sur la porte ou le couvercle, assurez-vous de rendre ce verrou inutilisable avant de mettre l'appareil au rebut. Cela permet d'éviter que les enfants s'enferment dans l'appareil.

### **Consignes de sécurité générales**

 **AVERTISSEMENT !** Les ouvertures d'aération du boîtier de l'appareil ou du modèle encastrable doivent être libres de toute obstruction.

 **AVERTISSEMENT !** N'utilisez pas d'appareils mécaniques ou des moyens autres que ceux recommandés par le fabricant pour accélérer le processus de dégivrage.

 **AVERTISSEMENT !** Évitez d'endommager le circuit frigorifique.

-  **Avertissement !** N'utilisez pas d'autres appareils électriques (par exemple, sorbetières) à l'intérieur d'appareils réfrigérants, sauf s'ils sont homologués pour cet usage par leur fabricant.
-  **Avertissement !** Ne touchez pas l'ampoule si elle est restée allumée pendant une longue période, car elle peut être très chaude.<sup>1)</sup>
- Ne stockez pas des substances explosives comme les aérosols contenant un agent propulseur inflammable dans cet appareil.
  - Le circuit de refroidissement de l'appareil contient de l'isobutane (R600a), un gaz naturel offrant un haut niveau de compatibilité avec l'environnement mais qui est néanmoins inflammable.
  - Pendant le transport et l'installation de l'appareil, assurez-vous qu'aucune pièce du circuit de refroidissement ne soit endommagée.
    - Le cas échéant, évitez les flammes nues et toute source d'allumage ;
    - aérez correctement la pièce où se trouve l'appareil.
  - Il est dangereux de modifier/d'altérer les spécifications/l'appareil d'une quelconque façon. Un cordon d'alimentation endommagé peut causer un court-circuit, un incendie et/ou un choc électrique.
  - Cet appareil est conçu pour une utilisation domestique et les endroits similaires, notamment :
    - les espaces de cuisine dans les boutiques, bureaux et autres environnements de travail ;
    - les maisons de campagne, les chambres d'hôtel, de motel et d'autres types de résidence ;
    - les chambres ou les salles de petit-déjeuner ;
    - les restaurants et les espaces semblables de vente en gros.
-  **AVERTISSEMENT !** Faites remplacer tous les composants électriques (fiches, cordon d'alimentation, compresseur, etc.) par un agent de service agréé ou un personnel qualifié.
-  **AVERTISSEMENT !** L'ampoule fournie avec l'appareil est une « ampoule spécialement conçue à cet effet », utilisable uniquement avec l'appareil fourni. Cette « ampoule spéciale » n'est pas destinée à l'éclairage domestique.<sup>1)</sup>

<sup>1)</sup> En cas de présence d'une ampoule dans le compartiment.

- Évitez d'étirer le cordon d'alimentation.
- Assurez-vous que la fiche secteur ne soit pas écrasée ou endommagée par l'arrière de l'appareil. Une fiche secteur écrasée ou endommagée peut causer la surchauffe de l'appareil et un incendie.
- Vérifiez que la fiche secteur est facilement accessible.
- Évitez de tirer sur le cordon d'alimentation.
- Si la prise de la fiche d'alimentation est desserrée, n'y insérez pas de fiche d'alimentation. Il existe un risque de choc électrique ou d'incendie.
- N'utilisez pas l'appareil si le diffuseur de l'ampoule d'éclairage est absent.
- Cet appareil est lourd. Soyez prudent lorsque vous le déplacez.
- Ne déplacez/touchez pas avec les mains humides/mouillées les produits congelés, car cela peut causer des abrasions cutanées ou des brûlures de congélation.
- Évitez une exposition prolongée de l'appareil à la lumière directe du soleil.

### **Utilisation quotidienne**

- Ne posez pas d'éléments chauds sur les parties en plastique de l'appareil.
- Ne placez pas d'aliments directement contre la paroi arrière.
- Une fois décongelés, les aliments ne doivent jamais être recongelés.<sup>1)</sup>
- Conservez les aliments emballés conformément aux instructions de leur fabricant.<sup>1)</sup>
- Respectez scrupuleusement les conseils de conservation donnés par le fabricant de l'appareil. Reportez-vous aux instructions y relatives.
- Ne mettez pas des boissons gazeuses dans le compartiment congélateur, car la pression se formant à l'intérieur du contenant pourrait le faire éclater et endommager ainsi l'appareil.<sup>1)</sup>
- Ne consommez pas certains produits tels que les bâtonnets glacés dès leur sortie de l'appareil, car ils peuvent provoquer des brûlures de congélation.<sup>1)</sup>

### **Entretien et nettoyage**

- Avant toute opération d'entretien, arrêtez l'appareil et débranchez-le de la prise de courant.
- N'utilisez pas des objets métalliques pour nettoyer l'appareil.
- N'utilisez pas des objets tranchants pour dégivrer l'appareil. Utilisez un grattoir en plastique.<sup>1)</sup>
- Contrôlez régulièrement le tuyau d'évacuation de l'eau de dégivrage dans le compartiment réfrigérateur. Nettoyez-le, en cas de besoin. Si l'orifice est bouché, l'eau s'écoulera en dessous de l'appareil.<sup>2)</sup>

1) En cas de l'existence d'un compartiment congélateur.

2) En cas de l'existence d'un compartiment de stockage de denrées alimentaires fraîches.

## Installation

**Attention !** Avant de procéder aux branchements électriques, respectez scrupuleusement les instructions fournies dans les paragraphes y relatifs.

- Déballez l'appareil et vérifiez qu'il ne présente aucun dommage. Ne branchez pas l'appareil lorsqu'il est endommagé. Signalez immédiatement au magasin où vous avez acheté l'appareil les dommages éventuels. Dans ce cas, gardez l'emballage.
- Il est conseillé de patienter pendant au moins quatre heures avant de brancher l'appareil pour permettre à l'huile de retourner dans le compresseur.
- Assurez-vous que l'air circule correctement autour de l'appareil pour éviter qu'il ne surchauffe. Pour assurer une ventilation optimale, respectez les instructions de la section Installation.
- Dans la mesure du possible, placez l'appareil contre le mur pour éviter tout contact avec les pièces chaudes (compresseur, condenseur) ainsi que d'éventuelles brûlures.
- Ne placez pas l'appareil à proximité des radiateurs ou des cuisinières.
- Assurez-vous que la fiche secteur est facilement accessible, une fois l'installation terminée.



## Entretien

- Tout travail d'électricité nécessitant un entretien de l'appareil doit être effectué par un électricien qualifié ou toute autre personne compétente.
- Les travaux d'entretien doivent être effectués par un centre de service agréé et seules les pièces originales doivent être utilisées.

## Économie d'énergie

- Ne mettez pas des aliments chauds à l'intérieur de l'appareil ;
- Ne conservez pas les aliments collés les uns aux autres, étant donné que cela empêche la bonne circulation de l'air ;
- Assurez-vous que les aliments ne touchent pas l'arrière du (des) compartiment (s) ;
- En cas de panne électrique, n'ouvrez pas les portes du réfrigérateur ;
- N'ouvrez pas les portes trop fréquemment ;
- Ne laissez pas les portes de l'appareil ouvertes trop longtemps ;
- Ne réglez pas le thermostat à des températures très basses ;
- Conservez tous les accessoires tels que les tiroirs, les étagères, les balcons, afin de réduire la consommation d'énergie.

### **Protection de l'environnement**

 Cet appareil ne contient pas de gaz susceptibles de détruire la couche d'ozone ; que ce soit dans son circuit réfrigérant ou ses matériaux d'isolation. L'appareil ne doit pas être mis au rebut avec les ordures ménagères. La mousse isolante contient des gaz inflammables : l'appareil doit être mis au rebut conformément aux directives relatives à la mise au rebut des équipements que vous obtiendrez auprès de vos autorités locales. Évitez d'endommager le dispositif de refroidissement, notamment l'échangeur thermique. Les matériaux utilisés dans cet appareil identifiés par le symbole  sont recyclables.



Le symbole apposé sur l'appareil ou sur son emballage indique que ce produit ne doit pas être éliminé avec les ordures ménagères. Rendez-vous plutôt dans un point de collecte approprié pour le recyclage des équipements électriques et électroniques. En assurant la mise au rebut adéquate de ce produit, vous pourrez empêcher toute conséquence négative pour l'environnement et la santé humaine causée par l'élimination incorrecte de ce produit. Pour de plus amples informations sur le recyclage de cet appareil, veuillez contacter votre municipalité, votre service de traitement des déchets ménagers ou votre fournisseur.

### **Matériaux d'emballage**

Les matériaux marqués du symbole sont recyclables. Veuillez mettre les emballages au rebut dans les conteneurs de collecte appropriés pour leur recyclage.

### **Mise au rebut de l'appareil**

1. Débranchez la fiche d'alimentation de la prise de courant.
2. Coupez les câbles électriques et mettez-les au rebut.

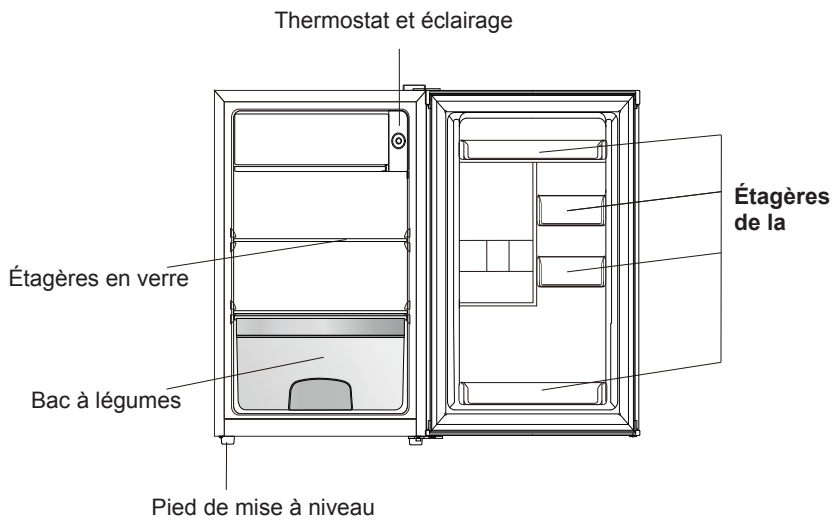

Remarque : L'image ci-dessus n'est utilisée qu'à titre indicatif.



## Inversion de la position de la porte

---

**Outils nécessaires :** Tournevis Philips, tournevis à lame plate, clé hexagonale.

- Vérifiez que l'appareil est débranché et vide.
- Pour retirer la porte, faites basculer l'appareil vers l'arrière. Vous devez poser l'appareil sur un support solide pour qu'il ne glisse pas durant le processus d'inversion.
- Toutes les pièces retirées doivent être conservées pour être utilisées lors de la réinstallation de la porte.
- Évitez de poser l'appareil horizontalement, car cela pourrait endommager le système de refroidissement.
- L'assemblage de l'appareil nécessite l'intervention de 2 personnes.

1. Retirez le couvercle de la charnière supérieure droite.

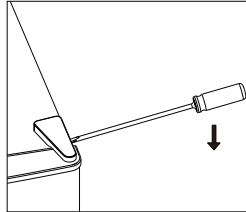

2. Dévissez les vis. Retirez ensuite le support de la charnière.

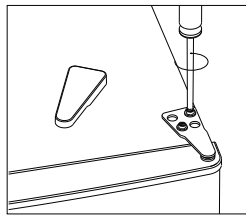

3. Retirez le couvercle de la vis supérieure gauche.

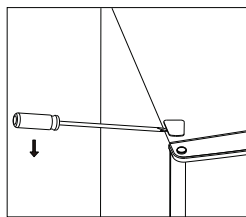

4. Déplacez le revêtement central de la gauche vers la droite. Ensuite, soulevez la porte supérieure et placez-la sur une surface rembourrée pour éviter qu'elle ne

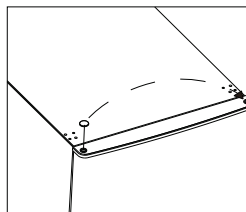

## Inversion de la porte

---

5. Dévissez la charnière inférieure. Ensuite, retirez les pieds réglables d'un autre côté.

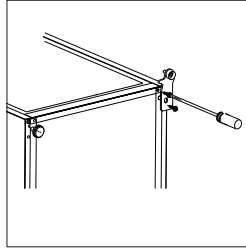

6. Démontez et retirez la goupille de la charnière inférieure à l'aide d'un tournevis plat, retournez le support et remplacez l'axe.

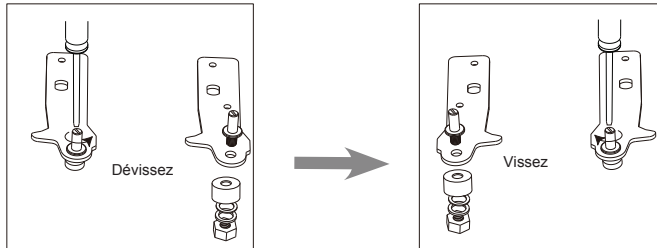

7. Remettez le support en place en fixant la goupille de la charnière inférieure. Remplacez le pied réglable.

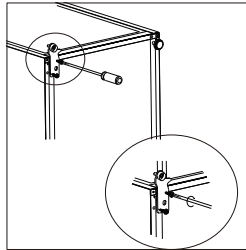

8. Réinstallez la porte. Vérifiez que la porte est alignée horizontalement et verticalement de sorte que le joint soit fermé sur tous les côtés avant de serrer la charnière supérieure.  
9. Ensuite, insérez la charnière et vissez-la sur la partie supérieure de l'appareil.

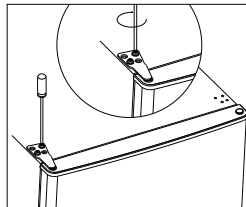

## Inversion de la porte

---

11. Remettez le couvercle de la charnière et le couvercle de la vis en place.

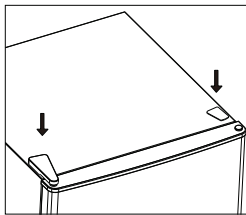

## Installation

### Caractéristiques de la pièce

- Prévoyez assez d'espace pour l'ouverture de la porte.

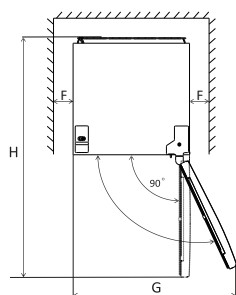
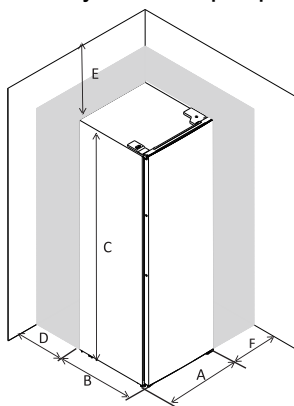

A	480
B	450
C	850
D	min=50
E	min=50
F	min=50
G	960
H	930

### Mise à niveau de l'appareil

Pour ce faire, ajustez les deux pieds réglables à l'avant de l'appareil.

Si l'appareil n'est pas en équilibre, l'alignement de la porte et des joints magnétiques ne sera pas effectif.

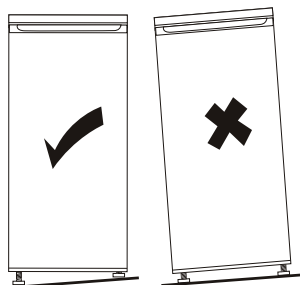
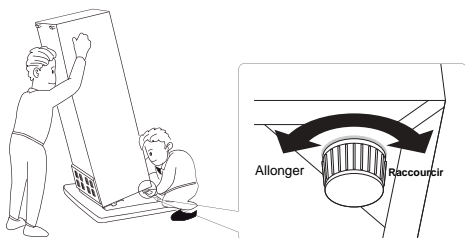

## Installation

---

### Positionnement

Installez cet appareil dans un endroit où la température ambiante correspond à la classe climatique indiquée sur sa plaque signalétique :

convient aux réfrigérateurs de classe climatique :

- température prolongée : il s'agit d'un réfrigérateur destiné à être utilisé à une température ambiante comprise entre 10 °C et 32 °C ; (SN)
- tempéré : ce réfrigérateur est destiné à être utilisé à une température ambiante comprise entre 16 °C et 32 °C ; (N)
- subtropical : ce réfrigérateur est destiné à être utilisé à une température ambiante comprise entre 16 °C et 38 °C ; (ST)
- tropicale : ce réfrigérateur est destiné à être utilisé à une température ambiante comprise entre 16 °C et 43 °C ; (T)

### Emplacement

Installez l'appareil à bonne distance de toute source de chaleur telle que les radiateurs, les chauffe-eau, la lumière directe du soleil, etc. Assurez-vous que l'air circule librement à l'arrière de l'armoire. Pour garantir un rendement optimal si l'appareil est installé sous un élément de mur suspendu, la distance minimale entre le haut de l'armoire et l'élément de mur doit être d'au moins 100 mm. Si possible, évitez de placer l'appareil sous des éléments de mur. Une mise à niveau précise se fait à l'aide d'un ou de plusieurs pieds réglables à la base de l'armoire.

Cet appareil de réfrigération n'est pas destiné à être utilisé comme un appareil encastré



**Avertissement !!** Assurez-vous qu'il est possible de débrancher l'appareil de l'alimentation secteur ; toutefois la fiche doit être facilement accessible après l'installation.

### Branchement électrique

Avant de brancher l'appareil, contrôlez si la tension et la fréquence indiquées sur la plaque signalétique correspondent à celles de votre alimentation électrique domestique. Cet appareil doit être mis à la terre. À cet effet, la fiche du cordon d'alimentation comporte un logement pour mise à la terre. Si l'alimentation électrique domestique n'est pas mise à la terre, branchez l'appareil sur une mise à la terre séparée conformément aux normes en vigueur, en demandant conseil à un électricien qualifié. Le fabricant décline toute responsabilité en cas d'incident suite au non-respect des consignes de sécurité susmentionnées. Cet appareil est conforme aux directives CEE.

**Recommandation sur le réglage de la température**

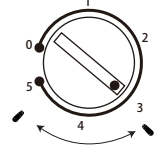
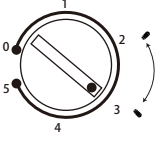
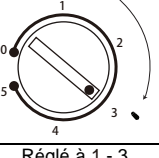
Recommandation sur le réglage de la température		
Température ambiante	Compartiment congélateur	Compartiment réfrigérateur
Été	/	 <p>Réglé à 3 - 5</p>
Normal	/	 <p>Réglé à 2 ~ 3</p>
Hiver	/	 <p>Réglé à 1 - 3</p>

- Les informations ci-dessus donnent les recommandations aux clients sur le réglage de la température.

**Effet sur le stockage d'aliments**

- Dans la rubrique Réglage recommandé, le temps de conservation optimal dans le réfrigérateur n'excède pas 3 jours.
- Dans la rubrique Réglage recommandé, le temps de conservation optimal dans le congélateur n'excède pas 1 mois.
- Le temps de conservation optimal peut réduire en fonction des autres réglages.

## Utilisation quotidienne

---

### Première utilisation

#### Nettoyage de l'intérieur

Avant d'utiliser l'appareil pour la première fois, nettoyez l'intérieur et tous les accessoires avec de l'eau tiède et du savon neutre pour supprimer toute odeur de neuf, puis séchez-les soigneusement.

**Attention !** N'utilisez pas de détergents ou de poudre à récurer pour ne pas abîmer la finition.

#### Réglage de température

- Branchez votre appareil. Un thermostat contrôle la température interne. Il y a 6 (8) réglages. La position 1 correspond à la température la plus chaude et la position 5, la température la plus froide. La position 0 correspond à la mise hors tension de l'appareil.
- L'appareil peut ne pas fonctionner à la température correcte surtout lorsqu'il est à une température élevée ou si vous ouvrez fréquemment la porte.

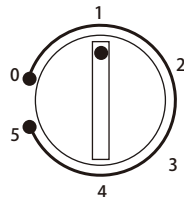

## Utilisation quotidienne

### FR Conseils pour le stockage des aliments frais:

#### Stockage dans le compartiment des aliments frais :

- Conservez votre réfrigérateur à la température recommandée de 4°C.
- Les aliments à conserver doivent être bien couverts pour éviter les odeurs ou une altération du goût.
- Ne conservez pas de quantités excessives d'aliments dans votre réfrigérateur. Laissez des espaces entre les aliments pour permettre à l'air froid de circuler autour d'eux afin d'obtenir un refroidissement meilleur et plus homogène.
- Pour permettre des ouvertures de porte plus courtes, les aliments consommés quotidiennement devraient être rangés à l'avant de l'étagère.
- Laissez un espace entre les aliments et les parois intérieures, ce qui permet à l'air de circuler. Si vous rangez les aliments contre la paroi arrière, ils pourraient geler contre la paroi arrière.
- Les aliments chauds et cuits doivent être refroidis à température ambiante avant d'être entreposés dans l'appareil. Ensuite, les aliments chauds peuvent être conservés dans les étagères inférieures de votre réfrigérateur. Veuillez ne pas mettre d'aliments chauds à proximité d'aliments hautement périssables.
- Décongelez vos aliments congelés dans le compartiment des aliments frais. De cette façon, vous pouvez utiliser les aliments congelés pour refroidir le compartiment des aliments frais et économiser de l'énergie.

## Utilisation quotidienne

- Si les fruits tropicaux non mûrs (mangue, melon, papaye, banane, ananas) sont conservés au réfrigérateur, le processus de vieillissement peut être accéléré et n'est pas conseillé car il entraîne des temps de conservation plus courts. Cependant, la maturation des fruits fortement verts (pomme, poire) peut être favorisée pendant un certain temps dans le compartiment réfrigérateur.
- Les oignons, l'ail, le gingembre et les autres légumes-racines doivent être conservés dans un endroit sombre et frais, et non au réfrigérateur.
- Lorsqu'un aliment avarié à l'intérieur du réfrigérateur est réalisé, il doit être jeté. Si vous remarquez des aliments pourris, veuillez nettoyer la doublure intérieure ou les accessoires qui ont été en contact afin d'éviter toute contamination.
- Les grands pots d'aliments, comme les soupes ou les ragoûts, peuvent être divisés en contenants peu profonds pour les refroidir rapidement dans le réfrigérateur. Les gros morceaux de viande cuite et la volaille entière devraient être divisés en plus petits morceaux dans le même but.
- Ne conservez pas les aliments non emballés à proximité des œufs.
- Conservez les fruits et les légumes séparément et conservez-les avec des pommes avec des carottes et des carottes avec des carottes. Les fruits et les légumes dégagent différents gaz qui peuvent en détériorer d'autres.
- Sortez les légumes verts feuillus des sacs de plastique, enveloppez-les dans un essuie-tout ou un torchon avant de les conserver au réfrigérateur. N'oubliez pas de les sécher s'ils sont rincés ou mouillés avant de les ranger.
- Conservez les fruits et les légumes susceptibles de se dessécher dans des sacs de plastique perforés ou non scellés pour maintenir un environnement humide tout en permettant à l'air de circuler.
- Les aliments différents doivent se conserver dans des rayons différents en fonction de leurs caractéristiques :

“Veuillez vérifier la Classe Climatique de votre appareil indiquée sur la plaque signalétique. L'une des informations ci-dessous est valable pour votre appareil selon la Classe Climatique nominale.”

- SN: Tempéré Prolongé : Cet appareil frigorifique est destiné à être utilisé à des températures ambiantes allant de 10°C à 32°C.
- N: Tempéré: Cet appareil frigorifique est destiné à être utilisé à des températures ambiantes allant de 16°C à 32°C.
- ST: Subtropical : Cet appareil frigorifique est destiné à être utilisé à des températures ambiantes allant de 16°C à 38°C.
- T: Tropical: Cet appareil frigorifique est destiné à être utilisé à des températures ambiantes allant de 16°C à 43°C.

“Cet appareil frigorifique n'est pas adapté à la congélation de denrées alimentaires”

Aliment	Emplacement
Les œufs	Casier de porte
Produits laitiers (beurre, fromage)	Si disponible, compartiment bio-fraîcheur ou compartiment de réfrigération Étagères les plus basses
Fruits, légumes et salade	Boîte de fruits et légumes, bac à légumes, bac à légumes ou EverFresh+ (si disponible)
Viande fraîche, volaille, poisson frais, saucisses, aliments cuits	Si disponible, compartiment bio-fraîcheur ou compartiment de réfrigération Étagère la plus basse
Aliments prêts à consommer, produits emballés, conserves, produits marinés	Étagères supérieures ou support de porte
Boissons, bouteilles, condiments, snacks	Casier de porte
Les restes	Étagères du milieu



### Clayette amovibles

La clayette peut être déplacée dans des positions appropriées.

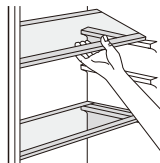

### Emplacement des balconnets de porte

Afin de stocker des aliments ou des boissons de taille différente, les balconnets des portes peuvent être placés à des hauteurs différentes. Respectez la procédure suivante lors de l'ajustement des clayettes :

- Étape 1. Tirez sur le balcon pour être libre.
- Étape 2 Choisissez une position appropriée et appuyez sur le balcon sur deux plaques convexes jusqu'à ce qu'il soit totalement bloqué.

### Bac à légumes

Le bac est adapté à la conservation des fruits et légumes. Il peut être retiré facilement.

### Décongélation

Vous pouvez décongeler les aliments surgelés ou congelés dans le compartiment réfrigérateur ou à température ambiante. Placez les aliments congelés dans un plat ou un bol pour éviter l'écoulement de l'eau de condensation lors de leur décongélation dans le compartiment.

## Conseils

### Conseils relatifs à la réfrigération d'aliments frais

Pour obtenir les meilleures performances :

- Ne conservez pas les aliments chauds ou les liquides qui s'évaporent dans le réfrigérateur
- Couvrez ou enveloppez les aliments s'ils possèdent une saveur intense
- Placez la nourriture correctement afin que l'air puisse circuler librement autour de celle-ci.

### Conseils pour la réfrigération

Conseils utiles :

- Viande (tous les types) : enveloppez-la dans les sacs de polyéthylène et placez-la sur les clayettes en verre situées au-dessus du bac à légumes. Pour des raisons de sécurité, conservez-les ainsi seulement pendant un à deux jours au maximum.
- Aliments cuits, plats froids, etc. : couvrez-les et rangez-les sur une clayette.
- Fruits et légumes : nettoyez-les soigneusement et rangez-les dans le(s) bac(s) à légumes.

## Utilisation quotidienne

- beurre et fromage : rangez-les dans des récipients étanches spéciaux ou enveloppez-les dans du papier d'aluminium ou des sacs de polyéthylène pour emmagasiner le moins d'air possible.
- Bouteilles de lait : elles doivent être munies d'un bouchon et rangées dans le casier à bouteilles situé sur la porte. Ne conservez pas la banane, les pommes de terre, l'oignon et l'ail au réfrigérateur s'ils ne sont pas emballés.

### Nettoyage

Pour des raisons d'hygiène, nettoyez régulièrement l'intérieur de l'appareil et les accessoires internes.

**⚠ Attention !** Ne branchez pas l'appareil sur le secteur pendant le nettoyage. Risque de choc électrique ! Avant de procéder au nettoyage, arrêtez l'appareil et débranchez-le de l'alimentation électrique, ou arrêtez le disjoncteur ou éteignez le fusible. Ne nettoyez jamais l'appareil à l'aide d'un nettoyeur vapeur. L'humidité accumulée dans les composants électriques peut causer un risque de choc électrique ! Les vapeurs chaudes peuvent endommager les pièces en plastique. Faites sécher l'appareil avant de le remettre en service.

**Attention !** Les huiles essentielles et les solvants organiques peuvent attaquer les pièces en plastique, par exemple le jus de citron ou le jus extrait de la pelure d'orange, l'acide butyrique, les nettoyeurs qui contiennent l'acide acétique.

- Ne laissez pas de telles substances entrer en contact avec les pièces de l'appareil.
- N'utilisez pas des nettoyeurs abrasifs
- Retirez les aliments du congélateur. Rangez-les dans un endroit frais et bien couvert.
- Arrêtez l'appareil et débranchez-le de l'alimentation électrique, ou arrêtez le disjoncteur ou éteignez le fusible.
- Nettoyez l'appareil et ses accessoires internes à l'aide d'un chiffon et de l'eau tiède. Après le nettoyage, essuyez avec de l'eau fraîche et faites sécher.
- L'accumulation de poussière au niveau du condensateur augmente la consommation d'énergie. C'est pourquoi il faut nettoyer soigneusement le condensateur à l'arrière de l'appareil une fois par an avec une brosse douce ou un aspirateur.<sup>1)</sup>
- Une fois l'appareil et ses accessoires secs, remettez-le en service.

### Remplacement de la lampe

**⚠ Attention !** Débranchez l'appareil avant de remplacer la lampe.

Les caractéristiques de la lampe sont indiquées sur la plaque signalétique.

Respectez la procédure suivante lors du remplacement de la lampe :

1. Réglez le bouton de régulation de température à « 0 » pour arrêter l'appareil.
2. Débranchez l'appareil pour vous assurer qu'il n'est pas alimenté.
3. Retirez le couvercle de la lampe.
4. Retirez le couvercle de la lampe à l'aide d'un tournevis plat.
5. Démontez la lampe à l'aide de deux doigts.
6. Montez la nouvelle lampe dans le sens inverse, puis replacez le couvercle.
7. Branchez l'appareil et réglez le bouton à la position indiquée.

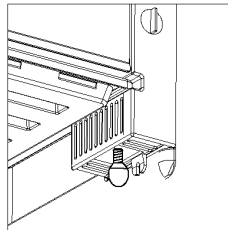
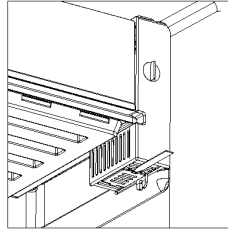

<sup>1)</sup> Si le condensateur est situé à l'arrière de l'appareil.

### Dégivrage

En général, l'évaporateur sera progressivement recouvert de glace. Vous devez la retirer.

N'utilisez jamais des objets métalliques tranchants pour racler la glace qui recouvre l'évaporateur, car ils peuvent l'endommager.

Toutefois, lorsque la glace de l'évaporateur est très épaisse, procédez au dégivrage complet comme suit :

- débranchez la fiche de la prise ;
- retirez tous les aliments conservés, enveloppez-les à l'aide de plusieurs couches de papier journal et rangez-les dans un endroit frais ;
- gardez la porte ouverte et placez une cuvette en dessous de l'appareil pour recueillir l'eau résultant du dégivrage ;
- une fois le dégivrage terminé, séchez soigneusement l'intérieur de l'appareil ;
- rebranchez la fiche sur la prise et faites à nouveau fonctionner l'appareil.

### Dépannage



**Attention !** Débranchez l'alimentation électrique avant tout dépannage. Tout problème non mentionné dans le présent manuel doit être exclusivement confié à un électricien qualifié ou à une personne compétente.

**Attention !** L'appareil émet certains bruits pendant son fonctionnement (compresseur, circuit frigorifique).

Problème	Causes possibles	Solution
L'appareil ne fonctionne pas.	Le bouton de régulation de température est réglé à « 0 ».	Réglez-le à un autre numéro pour mettre l'appareil en marche.
	La fiche secteur n'est pas branchée ou n'est pas	Branchez-la correctement.
	Le fusible a sauté ou est défectueux	Vérifiez-le et remplacez-le, si nécessaire.
	La prise est défectueuse	Contactez un électricien en cas de problème sur le secteur.
Les aliments sont très chauds.	La température n'est pas bien réglée.	Consultez la section Réglage de température initiale.
	La porte est restée ouverte pendant une période prolongée.	Ouvrez-la uniquement aussi longtemps que nécessaire.
	Une grande quantité d'aliments chauds a été placée dans l'appareil dans les dernières	Tournez temporairement le bouton de régulation de température vers un réglage plus froid.
	L'appareil est à proximité d'une source de chaleur.	Consultez la section Site d'installation.
L'appareil est très froid	La température est réglée à un niveau très froid.	Tournez temporairement le bouton de régulation de température vers un réglage plus chaud.
Bruits inhabituels	L'appareil n'est pas équilibré.	Réajustez les pieds.
	L'appareil est en contact avec le mur ou d'autres objets.	Déplacez-le légèrement.
	Un composant, par exemple un tuyau, situé à l'arrière de l'appareil est en contact avec une autre pièce de l'appareil ou	Si nécessaire, pliez le composant avec précaution.

Si le problème persiste, contactez le centre de service.

## Utilisation quotidienne

---

### FR CLAUSE DE NON-RESPONSABILITÉ / AVERTISSEMENT

Il est possible de remédier à certaines défaillances (simples) de manière adéquate par l'utilisateur final sans qu'il y ait de problème de sécurité ou d'utilisation dangereuse, à condition qu'elles soient effectuées dans les limites et conformément aux instructions suivantes (voir la section « Auto-réparation »).

Dès lors, sauf autorisation contraire dans la section « Auto-réparation » ci-dessous, les réparations doivent être adressées à des réparateurs professionnels agréés afin d'éviter les problèmes de sécurité. Un réparateur professionnel agréé est un réparateur professionnel à qui le fabricant a donné accès aux instructions et à la liste des pièces détachées de ce produit selon les méthodes décrites dans les actes législatifs en application de la directive 2009/125/CE.

**Par contre, tel que mentionné dans le manuel d'utilisation/carte de garantie, seul l'agent de service (c'est-à-dire les réparateurs professionnels agréés) que vous pouvez joindre au numéro de téléphone indiqué dans le manuel d'utilisation/carte de garantie ou par l'intermédiaire de votre revendeur agréé peut fournir un service dans le cadre des conditions de garantie. Par conséquent, veuillez noter que les réparations effectuées (Beko) par des réparateurs professionnels (qui ne sont pas autorisés par ) annuleront la garantie.**

#### Auto-réparation

L'utilisateur final peut lui-même réparer les pièces de rechange ci-après : poignées de porte, charnières de porte, plateaux, paniers et joints de porte (une liste mise à jour est également disponible à l'adresse support.beko.com au 1er mars 2021).

En outre, pour garantir la sécurité du produit et éviter tout risque de blessure grave, l'autoréparation mentionnée doit être effectuée en suivant les instructions du manuel

d'utilisation pour l'autoréparation ou qui sont disponibles dans support.beko.com Pour votre sécurité, débranchez le produit avant de tenter toute autoréparation.

Les réparations et tentatives de réparation par les utilisateurs finaux pour les pièces ne figurant pas dans cette liste et/ou ne suivant pas les instructions des manuels d'utilisation pour l'autoréparation ou qui sont disponibles dans support.beko.com, pourrait donner lieu à des problèmes de sécurité non imputables à Beko, et annulera la garantie du produit.

Il est donc fortement recommandé aux utilisateurs finaux de s'abstenir de tenter d'effectuer des réparations ne figurant pas sur la liste des pièces de rechange mentionnée, en s'adressant dans ce cas à des réparateurs professionnels autorisés ou à des réparateurs professionnels agréés. Au contraire, de telles tentatives de la part des utilisateurs finaux peuvent causer des problèmes de sécurité et endommager le produit et, par la suite, provoquer un incendie, une inondation, une électrocution et des blessures corporelles graves.

Sans être exhaustives, les réparations suivantes par exemple doivent être effectuées par des personnes qualifiées : les réparateurs professionnels ou les réparateurs professionnels agréés : compresseur, circuit de refroidissement, carte mère, carte de convertisseur, carte d'affichage, etc.

Le fabricant/vendeur ne peut être tenu responsable dans tous les cas où les utilisateurs finaux ne se conforment pas à ce qui précède.

La disponibilité des pièces de rechange du réfrigérateur que vous avez acheté est de 10 ans.

Pendant cette période, des pièces de rechange originales seront disponibles pour faire fonctionner correctement le réfrigérateur.

La durée minimale de garantie du réfrigérateur que vous avez acheté est de 24 mois.







# KOELKAST FRIGIDER



RS9050WN  
RS9050PN

NL

**beko**

<b>i</b> <b>INFORMATIE</b>	
  <b>SUPPLIER'S NAME</b> <b>MODEL IDENTIFIER</b> → (*)  	De informatie van het model zoals opgeslagen in de product-databank is toegankelijk op de onderstaande website. Zoek uw model identificatie (*) vermeld op het energielabel.  <a href="https://eprel.ec.europa.eu/">https://eprel.ec.europa.eu/</a>

# Gebruiksaanwijzingen

## Koelkast

Inhoud	
1. Veiligheidsinformatie	Pagina 1-5
2. Overzicht	Pagina 6
3. Deur omdraaien	Pagina 7-9
4. Installatie	Pagina 10-11
5. Dagelijks gebruik	Pagina 12-17

---



Uit veiligheidsoverwegingen en om zeker te zijn dat het apparaat correct wordt gebruikt, moet u voor de installatie en de eerste ingebruikname deze handleiding en de hints en waarschuwingen zorgvuldig lezen. Om onnodige vergissingen en ongelukken te voorkomen, is het van essentieel belang ervoor te zorgen dat alle personen die het apparaat gebruiken volledig vertrouwd zijn met de werking en de veiligheidsfuncties. Bewaar deze instructies en zorg ervoor dat ze bij het apparaat blijven wanneer het wordt verhuisd of verkocht zodat iedereen die het gebruikt tijdens de levensduur correct op de hoogte is over het gebruik en de veiligheid van het apparaat.

Voor de veiligheid van personen en eigendom moet u de voorzorgsmaatregelen vermeld in deze handleiding volgen aangezien de fabrikant niet verantwoordelijk kan worden gesteld voor schade veroorzaakt door nalatigheid.

## De veiligheid van kinderen en kwetsbare personen

- Dit apparaat mag worden gebruikt door kinderen van 8 jaar en ouder en personen met een verminderde fysiek, gevoelsmatig en mentaal vermogen of een gebrek aan ervaring en kennis als ze onder toezicht staan of instructies krijgen met betrekking tot het veilige gebruik van het apparaat en de betrokken risico's.
- Kinderen moeten onder toezicht staan om zeker te zijn dat ze niet spelen met dit apparaat.  
De reiniging en het onderhoud mag niet worden uitgevoerd door kinderen tenzij ze 8 jaar of ouder zijn en onder toezicht staan.
- Bewaar alle verpakking uit de buurt van kinderen. Er bestaat een verstikkingsgevaar.
- Als u het apparaat weggooit, moet u de stekker uit het stopcontact verwijderen, het netsnoer doorsnijden (zo dicht mogelijk bij het apparaat) en de deur verwijderen om te voorkomen dat kinderen een elektrische schok kunnen krijgen of zich insluiten in het apparaat.
- Als dit apparaat met magnetische deurafdichtingen een ouder apparaat moet vervangen die een verend slot hebben op de deur of het deksel moet u ervoor zorgen dat dit slot onbruikbaar wordt gemaakt voor u het oude apparaat verwijdert. Zo voorkomt u dat kinderen er in gekneld kunnen raken.

## Algemene veiligheid

 **WAARSCHUWING!** Houd de ventilatieopeningen, in de apparaat behuizing of de ingebouwde structuur, vrij van belemmeringen.

 **WAARSCHUWING!** Gebruik geen mechanische apparaten of andere middelen om het ontdooiproces te versnellen behalve de middelen aanbevolen door de fabrikant.

 **WAARSCHUWING!** Beschadig het koelmiddelcircuit niet.

 **WAARSCHUWING!** Gebruik geen andere apparaten (zoals roomijsmachines) in koelapparaten, tenzij ze zijn goedgekeurd voor dit doeleinde door de fabrikant.

 **WAARSCHUWING!** Raak de lamp niet aan als ze gedurende een lange periode is ingeschakeld omdat ze heel warm kan zijn.<sup>1)</sup>

- U mag geen explosieve stoffen opslaan zoals een aerosol met een ontvlambaar drijfgas in dit apparaat.
- Het koelmiddel isobutaan (R600a) is omvat in het koelcircuit van het apparaat, een natuurlijk gas met een hoog niveau van milieucompatibiliteit die echter wel ontvlambaar is.
- Tijdens het transport en de installatie van het apparaat moet u ervoor zorgen dat geen enkel van de onderdelen van het koelcircuit wordt beschadigd.
  - Vermijd open vlammen en ontstekingsbronnen
  - Ventileer de kamer waar het apparaat is geplaatst grondig.
- Het is gevaarlijk de specificaties te veranderen of dit product te wijzigen op welke wijze dan ook. Elke schade aan het netsnoer kan een kortsluiting, brand en/of elektrische schokken veroorzaken.
- Dit apparaat is bedoeld voor huishoudelijk gebruik en gelijkaardige toepassingen zoals
  - personeelskeuken in winkels, kantoren en andere professionele omgevingen,
  - boerderijen en door klanten in hotels, motels en andere residentiële omgevingen
  - bed and breakfast omgevingen;
  - catering en gelijkaardige niet-detailhandeltoepassingen.

 **WAARSCHUWING!** Alle elektrische onderdelen (stekker, netsnoer, compressor, etc.) moeten worden vervangen door een gecertificeerde vertegenwoordiger of gekwalificeerd onderhoudspersoneel.

 **WAARSCHUWING!** De lamp die wordt geleverd met dit apparaat is een "lamp voor speciaal gebruik" die enkel mag worden gebruikt met het geleverde apparaat. Deze "lamp voor speciaal gebruik" mag niet worden gebruikt voor de verlichting bij u thuis.<sup>1)</sup>

<sup>1)</sup> Als er verlichting is in het vak

- Het netsnoer mag niet worden verlengd.
- Zorg ervoor dat de stekker niet wordt plat gedrukt of beschadigd door de achterzijde van het apparaat. Een verpletterde of beschadigde stekker kan oververhitten en brand veroorzaken.
- Zorg ervoor dat u de stekker van het apparaat kunt bereiken.
- Trek niet aan het netsnoer.
- Als de stekker los zit, mag u de stekker niet in het stopcontact steken. Er is een risico van elektrische schokken of brand.
- U mag het apparaat niet bedienen zonder de lamp.
- Dit apparaat is zwaar. U moet voorzichtig zijn wanneer u het verplaatst.
- Verwijder geen items uit de diepvriezer of raak ze niet aan als uw handen vochtig/nat zijn want dit kan schaafwonden of vriesbrandwonden.
- Vermijd een langdurige blootstelling van het apparaat aan direct zonlicht.

### Dagelijks gebruik

- Plaats geen plastic onderdelen in het apparaat.
- Plaats geen etenswaren rechtstreeks tegen de achterwand.
- Bevroren etenswaren mag niet opnieuw worden ingevroren als het is ontdooid.<sup>1)</sup>
- Bewaar voorverpakte ingevroren etenswaren in overeenstemming met de instructies van de fabrikant van het ingevroren etenswaren.<sup>1)</sup>
- De instructies van de fabrikant met betrekking tot de opslag moeten strikt worden nageleefd. Raadpleeg de relevante instructies.
- Plaats geen koolzuurhoudende drankjes in het vriesvak want dit creëert druk in de container en kan resulteren in een ontploffing en het apparaat beschadigen.<sup>1)</sup>
- IJslolly's kunnen vriesbrandwonden veroorzaken als ze rechtstreeks uit het apparaat worden gegeten.<sup>1)</sup>

### Zorg en reiniging

- Voor ieder onderhoud moet u het apparaat uitschakelen en de stekker verwijderen uit het stopcontact.
- Reinig het apparaat niet met metalen voorwerpen.
- Gebruik geen scherpe voorwerpen om vorst te verwijderen uit het apparaat. Gebruik een plastic schraper.<sup>1)</sup>
- Inspecteer de afvoer van de koelkast regelmatig voor dooiwater. Indien noodzakelijk moet u de afvoer reinigen. Als de afvoer geblokkeerd is, zal het water verzamelen onderin het apparaat.<sup>2)</sup>

<sup>1)</sup> Als er een vriesvak is.

<sup>2)</sup> Als er een vak is voor verse etenswaren.

## Installatie

**Belangrijk!** Voor de elektrische verbinding moet u de instructies volgens die vermeld staat in de specifieke paragrafen.

- Pak het apparaat uit en inspecteer op schade U mag het apparaat niet verbinden als het beschadigd is. Rapporteer mogelijke schade onmiddellijk aan de plaats waar u het hebt gekocht. In dit geval moet u de verpakking bewaren.
- Het is aangeraden ten minste vier uur te wachten voor u het apparaat aansluit om de olie de mogelijkheid te bieden terug te vloeien in de compressor.
- Er moet voldoende luchtcirculatie mogelijk zijn rond het apparaat, zo niet kan het oververhit raken. Om voldoende ventilatie te garanderen, moet u de instructies met betrekking tot de installatie volgen.
- Indien mogelijk moeten de tussenstukken van het product tegen een muur worden geplaatst om te voorkomen dat men hete onderdelen zou aanraken of opvangen (compressor, condensator) om mogelijke brandwonden te voorkomen.
- Het apparaat mag niet dicht bij radiatoren of fornuizen worden geplaatst.
- Zorg ervoor dat de stekker toegankelijk is na de installatie van het apparaat.

## Service

- Alle elektrische werken die noodzakelijk zijn voor het onderhoud van het apparaat moeten worden uitgevoerd door een gekwalificeerde elektricien of bevoegde persoon.
- Dit product moet worden onderhouden door een geautoriseerd Servicecentrum en enkel authentieke reserveonderdelen mogen worden gebruikt.

## Energiebesparing

- Plaats geen warme etenswaren in het apparaat;
- Plaats de etenswaren niet te dicht bij elkaar want dit belet de luchtcirculatie.
- Zorg ervoor dat de etenswaren de achterzijde van de vakken niet aanraakt;
- Als de elektriciteit uitschakelt, mag u de deur(en) niet openen.
- Open de deur(en) niet te regelmatig;
- Laat de deur(en) niet te lang open;
- Stel de thermostaat niet in op extreem koude temperaturen;
- Alle accessoires, zoals laden, planken, balkons, moeten daar worden bewaard om het energieverbruik te beperken.

## Milieubescherming

 Dit apparaat bevat geen gas dat schade veroorzaakt aan de ozonlaag, noch in het koelcircuit of in het isolatiemateriaal. Het apparaat mag niet worden weggegooid samen met het huishoudelijk afval. Het isolerend schuim bevat brandbare gassen: het apparaat moet worden weggegooid in overeenstemming met de geldende regels voor apparaten beschikbaar bij uw lokale autoriteiten. Vermijd schade aan de koeleenheid, in het bijzonder aan de warmtewisselaar. Het materiaal dat wordt gebruikt op dit apparaat en die gemarkeerd zijn met het symbool  kunnen worden gerecycled.



Het symbool op het product of op de verpakking wijst erop dat dit product niet mag worden behandeld als huishoudelijk afval. Het moet echter naar het geschikte inzamelpunt worden gebracht voor de recycling van elektronische en elektrische apparatuur. Door ervoor te zorgen dat dit product correct wordt weggegooid, helpt u potentiële negatieve gevolgen voor het milieu en de volksgezondheid die het gevolg kunnen zijn van de ongeschikte afvalverwerking van dit product. Voor meer gedetailleerde informatie over de recycling van dit product moet u contact opnemen met uw lokale autoriteiten, uw lokale afvalverwerkingsdienst of de winkel waar u het apparaat hebt gekocht.

## Verpakkingsmateriaal

Het materiaal met het symbool kan worden gerecycled. Gooi de verpakking in de geschikte containers om het te recyclen.

## Verwijdering van het apparaat

1. Verwijder de stekker uit het stopcontact.
2. Ontkoppel het netsnoer en gooi het weg.

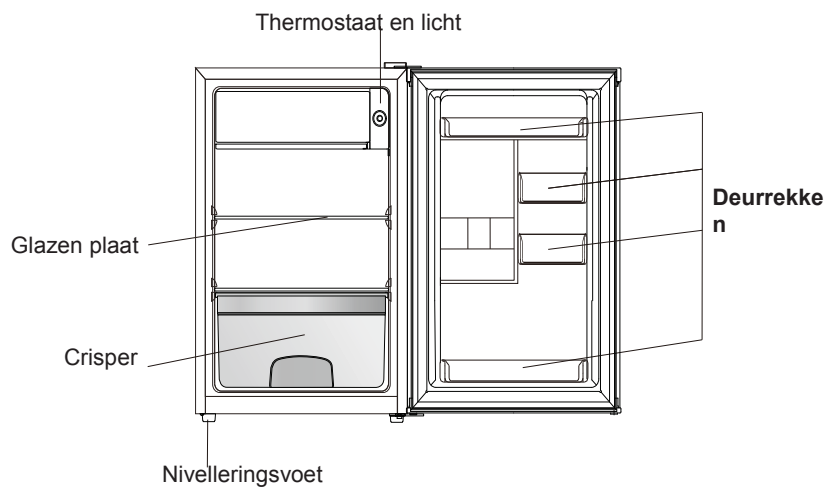

Opmerking: De bovenstaande afbeelding dient enkel ter illustratie.

## Deur omdraaien

**Vereist gereedschap:** Kruiskopschroevendraaier, platte schroevendraaier, zeskantsleutel.

- Zorg ervoor dat de stekker uit het stopcontact is verwijderd en leeg is.
- U moet het apparaat achterwaarts kantelen om de deuren te verwijderen. U moet het apparaat op een harde ondergrond laten rusten zodat het niet kan wegglijden tijdens het omkeren van de deur.
- Alle verwijderde onderdelen moeten worden bewaard om ze opnieuw te installeren op de deur.
- Leg het apparaat niet horizontaal want dit kan het koelsysteem beschadigen.
- Het apparaat wordt best door 2 personen gehanteerd tijdens de installatie.

1. Verwijder het deksel van de scharnier bovenaan rechts.

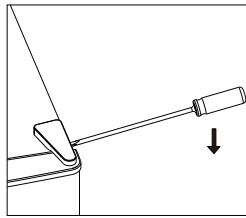

2. Verwijder de schroeven. Verwijder daarna de beugel van de scharnier.

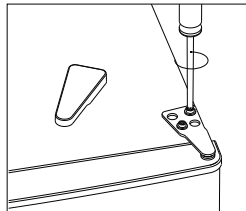

3. Verwijder het deksel van de schroef bovenaan links.

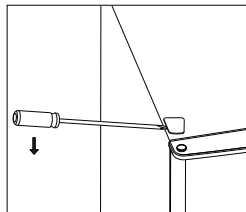

4. Verplaats het deksel van links naar rechts. Til daarna de bovenste deur omhoog en plaats ze op een gewatteerd oppervlak om krassen te voorkomen.

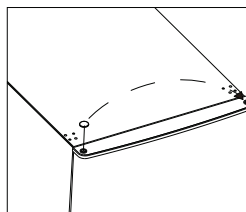

## Deur omdraaien

5. Schroef de onderste scharnier los. Verwijder daarna de verstelbare voeten van de andere zijde.

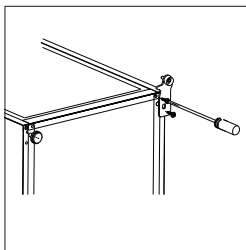

6. Schroef de schroef los en verwijder de onderste scharnierpen met een platte schroevendraaier, draai de beugel om en vervang de pen.

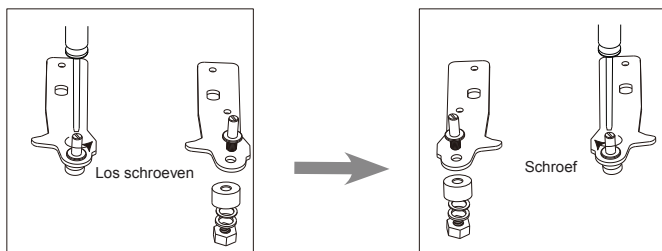

7. Breng de fitting van de beugel opnieuw aan met de onderste scharnierpen. Vervang de verstelbare voet.

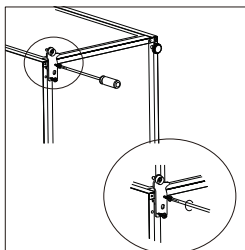

8. Breng de deur opnieuw aan. Zorg ervoor dat de deur horizontaal en verticaal is uitgelijnd zodat de afdichtingen zijn afgesloten aan alle zijden voor u tot slot de bovenste scharnier vast schroeft.  
9. Voer de scharnierbeugel in en schroef deze vast aan de bovenzijde van de koelkast.

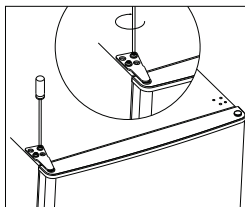



## Deur omdraaien

---

11. Breng het scharnierdeksel opnieuw aan en schroef het deksel opnieuw vast.

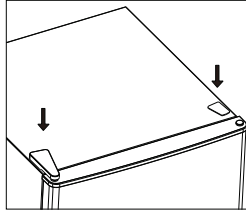

## Installatie

### Plaatsvereiste

- Laat voldoende ruimte zodat de deur kan openen.

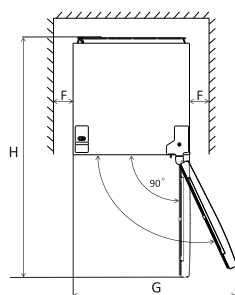
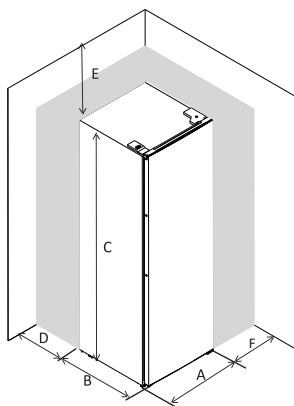

A	480
B	450
C	850
D	min=50
E	min=50
F	min=50
G	960
H	930

### Nivelleer de koelkast.

Stel hiervoor de beide nivelleringsvoeten bij vooraan op de koelkast.

Als het apparaat niet waterpas staat, worden de deuren en de magnetische afdichtingen niet correct afgedekt.

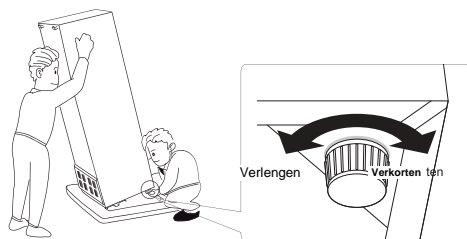
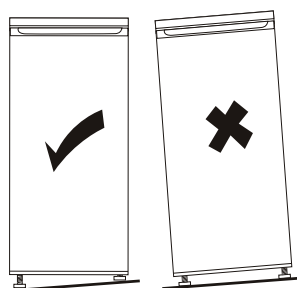

## Installatie

---

### Positioneren

Installeer dit apparaat op een locatie waar de omgevingstemperatuur overeenstemt met de klimaatklasse vermeld op het naamplaatje van het apparaat.

voor koelapparaten met klimaatklasse:

- uitgebreide temperatuur: dit koelapparaat is bedoeld voor gebruik bij een omgevingstemperatuur tussen 10°C en 32°C (SN);
- gematigd: Dit koelapparaat is bedoeld voor gebruik bij een omgevingstemperatuur tussen 16 °C en 32 °C. N
- subtropisch: dit koelapparaat is bedoeld voor gebruik bij een omgevingstemperatuur tussen 16 °C en 38 °C (ST);
- tropisch: Dit koelapparaat is bedoeld voor gebruik bij een omgevingstemperatuur tussen 16 °C en 43 °C.

### Locatie

Het apparaat moet uit de buurt van warmtebronnen zoals radiatoren, ketels, direct zonlicht, etc. worden geïnstalleerd. Zorg ervoor dat lucht vrij kan circuleren rond de achterzijde van de kast. Voor een optimale prestatie, als het apparaat wordt geïnstalleerd onder een overhangende muur, moet de minimale afstand tussen de bovenzijde van de kast en het wandapparaat ten minste 100 mm bedragen. Het is echter beter het apparaat niet te installeren onder een overhangende muur. De nauwkeurige nivellering is mogelijk dankzij de instelbare voetjes onderaan op het apparaat.

Dit koelapparaat is niet bedoeld voor gebruik als een ingebouwd apparaat



**Waarschuwing!** Het moet mogelijk zijn het apparaat los te koppelen van de netvoeding; de stekker moet dus gemakkelijk toegankelijk zijn na de installatie.

### Elektrische aansluiting

Voor u de stekker in het stopcontact voert, moet u controleren of de spanning en frequentie aangeduid op het naamplaatje overeenstemmen met de voeding bij u thuis. Het apparaat moet geaard worden. De stekker is voorzien van een contact voor dit doeleinde. Als het stopcontact bij u thuis niet geaard is, moet u het apparaat aansluiten op een afzonderlijke aarding in overeenstemming met de voorschriften, in overleg met een gekwalificeerde elektricien. De fabrikant wijst elke aansprakelijkheid af als de bovenstaande veiligheidsmaatregelen niet worden nageleefd. Dit apparaat is conform met de E.E.C. Richtlijnen.

## Dagelijks gebruik

### Temperatuurinstelling knop

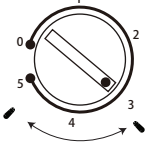
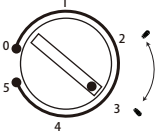
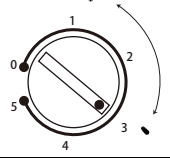
Temperatuurinstelling knop		
Omgevingstemperatuur	Vriesvak	Koelvak
Zomer	/	 Instellen op 3~5
Normaal	/	 Instellen op 2~3
Winter	/	 Instellen op 1~3

\* De bovenstaande informatie biedt gebruikers aanbevelingen over de temperatuurinstelling.

### Impact op de voedselbewaring

- \* In de aanbevolen instelling is de optimale bewaringstijd in de koelkast niet meer dan 3 dagen.
- In de aanbevolen instelling is de optimale bewaringstijd in de diepvriezer niet meer dan 1 maand.
- De optimale bewaartijd kan verminderen onder andere instellingen.

### Eerste gebruik

#### De binnenzijde reinigen

Voor u het apparaat de eerste maal in gebruik neemt, moet u de binnenzijde en alle interne accessoires reinigen met lauw water en neutrale zeep om de typische geur van een gloednieuw product te verwijderen en daarna moet het grondig drogen.

#### Temperatuurinstelling

- Symbolen op uw apparaat. De interne temperatuur wordt beheerd via de thermostaat. Er zijn 6 (8) instellingen. 1 is de warmste instelling en 5 is de koudste instelling en 0 dient om het apparaat uit te schakelen.
- Het apparaat zal mogelijk niet werken aan de correcte temperatuur als het bijzonder warm is of als u de deur te vaak opent.

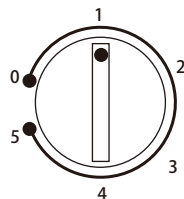

### Dagelijks gebruik

#### NL Tips om verse etenswaren te bewaren:

##### **Etenswaren bewaren in het compartiment voor verse etenswaren:**

- Houd uw koelkast aan de aanbevolen temperaturniveau van 4°C.
- De etenswaren die u wilt bewaren moeten correct worden afgedicht om geurtjes en wijzigingen in de smaak te vermijden.
- Bewaar geen al te grote hoeveelheden etenswaren in uw koelkast. U moet ruimte tussen de etenswaren laten zodat de koude lucht kan circuleren voor een beteren en meer homogene koeling.
- De etenswaren die u dagelijks eet, moeten vooraan op de lade worden bewaard zodat de deur niet te lang moet worden geopend.
- Laat een opening tussen etenswaren en de interne wanden om lucht te laten circuleren. Als u etenswaren bewaart tegen de achterwand kunnen ze bevriezen tegen de achterwand.
- Warme, bereide etenswaren moeten worden afgekoeld tot kamertemperatuur voor u ze bewaart in het apparaat. Daarna kunnen warme etenswaren worden bewaard in de onderste laden van uw koelkast. Plaats geen etenswaren in de buurt van zeer bederfelijke goederen.
- Ontdooi uw ingevroren etenswaren in het compartiment voor verse etenswaren. Zo kunt u de ingevroren etenswaren gebruiken om de temperatuur te verlagen in het vak en energie besparen.

## Dagelijks gebruik

- Als er onrijp tropisch fruit (mango, meloenen, papaja, bananen, ananas) wordt opgeslagen in de koelkast kan het verouderingsproces worden versneld en het wordt afgeraden aangezien dit een resulteert in een kortere bewaartijd. Hoewel, het rijpen van groen fruit (appelen, peren) kan gedurende een bepaalde periode worden bevorderd.
- Uien, look, gember en andere wortelgroenten moeten worden bewaard in donkere en koele kamercondities, niet in de koelkast.
- Als men bedorven etenswaren vindt in de koelkast moeten deze worden verwijderd. Als u bedorven etenswaren opmerkt moet u de interne voering of de accessoires waarmee ze in contact waren worden verwijderd om besmetting te vermijden.
- Grote potten met etenswaren, zoals soepen of stoofpotjes kunnen worden verdeeld in ondiepe containers om snel af te koelen in de koelkast. Grote stukken onbereid vlees en volledig gevogelte moeten worden verdeeld in kleinere stukken voor hetzelfde doeleinde.
- Bewaar geen onverpakte etenswaren dichtbij eieren.
- Houd fruit en groenten van elkaar gescheiden en bewaar ze met gelijkaardige zaken: appelen met appelen, wortels met wortels. Fruit en groenten geven verschillende gassen af die andere kunnen bederven.
- Verwijder bladgroenten uit plastic zakken, wikkel ze in papier of een theedoek voor u ze in de koelkast plaatst. Vergeet ze niet te drogen als ze gespoeld of nat zijn voor het bewaren.
- Bewaar fruit en groenten die kunnen uitdrogen in geperforeerde of niet afgesloten plastic zakken om een vochtige omgeving te handhaven maar de lucht nog steeds te laten circuleren.
- Andere etenswaren moeten in andere plaatsen worden bewaard, naargelang hun eigenschappen:

“Controleer de gepaste klimaatklasse van uw apparaat vermeld op het typeplaatje. De onderstaande informatie is belangrijk voor uw apparaat in overeenstemming met de nominale klimaatklasse.”

- SN: Uitgebreide temperatuur: Dit koelapparaat is bedoeld voor gebruik bij een omgevingstemperatuur tussen 10°C en 32°C.
- N: Gematigd: Dit koelapparaat is bedoeld voor gebruik bij een omgevingstemperatuur tussen 16°C en 32°C.
- ST: Subtropisch: Dit koelapparaat is bedoeld voor gebruik bij een omgevingstemperatuur tussen 16°C en 38°C.
- Tel.: Tropisch Dit koelapparaat is bedoeld voor gebruik bij een omgevingstemperatuur tussen 16°C en 43°C.

“Dit koelapparaat is niet geschikt om etenswaren in te vriezen”

Etenswaren	Locatie
Eieren	Deurrek
Zuivelproducten (boter, kaas)	Indien beschikbaar in het biofresh of chiller vak Onderste laden
Fruit, groenten en salade	Fruit en groentenvak, crisper of EverFresh+ vak (indien beschikbaar)
Vers vlees, gevogelte, verse vis, worst, bereide etenswaren	Indien beschikbaar in het biofresh of chiller vak Onderste lade
Kant en klare etenswaren, verpakte producten, conserven, gepekelde producten	Bovenste laden of deurrek
Drank, flessen, kruiden, snacks	Deurrek
Restjes	Middelste laden

## Dagelijks gebruik

---

### Dagelijks gebruik Verplaatsbare lade

De lade kan worden verplaatst in de gepaste positie.

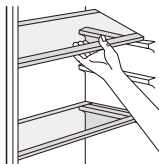

### De deurrekken aanbrengen

Om etenswaren of drank van uiteenlopende afmetingen te kunnen bewaren, moeten de rekken in de deur op verschillende hoogten worden aangebracht. Volg de onderstaande stappen om de laden aan te passen.

- Stap 1. trek het rek om het los te maken.
- Stap 2. Selecteer de gepaste positie en druk het rek op de beide convexe platen tot ze volledig is geblokkeerd.

### Groentelade

De lade is geschikt om fruit en groenten te bewaren. Ze kan worden los getrokken.

### Ontdooien

Diepgevroren of ingevroren etenswaren kunnen voor ze worden verbruikt, worden ontdooid in het koelvak of aan kamertemperatuur. Plaats de ingevroren etenswaren in een schotel of een kom om te voorkomen dat ze niet in contact komen met het dooiwater.

## Nuttige hints en tips

### Hints voor de koeling van verse etenswaren

Voor een optimale prestatie:

- Bewaar geen warme etenswaren of dampende vloeistoffen in de koelkast
- Dek etenswaren af of omwikkel ze, in het bijzonder als ze een sterke smaak hebben
- Plaats de etenswaren zodat de lucht er rond kan circuleren.

### Hints voor de koeling

Nuttige hints:

- Vlees (alle types): wikkel in polyethyleen zakjes en plaats ze op de glazen lade boven de groentelade. Uit veiligheidsoverwegingen is het aanbevolen etenswaren slechts een of maximaal twee dagen te bewaren.
- Bereide etenswaren koude schotels etc : deze moeten worden afgedekt en kunnen op elke lade

## Dagelijks gebruik

---

- Boter en kaas: deze moeten in speciale luchtdichte containers worden geplaatst of gewikkeld in aluminiumfolie of polyethyleen zakjes om zoveel mogelijk lucht te verwijderen.
- Melkflessen: deze moeten voorzien zijn van een dop en moeten in de flessenrekken van de deur worden bewaard. Bananen, aardappelen, uien en look, indien niet verpakt, mogen niet worden bewaard in de koelkast.

### Reiniging

Om hygiënische redenen moet de binnenzijde van het apparaat, inclusief de interne accessoires, regelmatig worden gereinigd.



**Let op!** Het apparaat mag niet verbonden zijn met het elektrisch net tijdens de reiniging. Gevaar van

elektrische schokken! Voor de reiniging moet u het apparaat uitschakelen en de stekker uit het stopcontact verwijderen of de stroomonderbreker of zekering verwijderen. Reinig het apparaat nooit met een stoomreiniger. Vocht kan accumuleren in de elektrische onderdelen en dit resulteert in een risico van elektrische schokken! Warme dampen kunnen resulteren aan schade aan plastic onderdelen. Het apparaat moet droog zijn voor het opnieuw in gebruik wordt genomen.

**Belangrijk!** Etherisch oliën en organische oplosmiddelen kunnen plastic onderdelen aanvallen, bijv. citroensap of het sap van sinaasappel schil, boterzuur, reinigingsmiddelen met azijnzuur.

- Zorg ervoor dat dergelijke stoffen niet in contact komen met de onderdelen van het apparaat.
- Gebruik geen schurende reinigingsmiddelen.
- Verwijder de etenswaren uit de diepvriezer. Bewaar ze in een koele locatie, niet afgedekt.
- Schakel het apparaat uit en de stekker uit het stopcontact verwijderen of de stroomonderbreker of zekering verwijderen.
- Reinig het apparaat en de interne accessoires met een doek en lauw water. Na de reiniging moet u het apparaat afnemen met fris water en droog wrijven.
- Ophoping van stof in de condensator verhoogt het energieverbruik. Om die reden moet u de condensator achteraan op het apparaat een maal per jaar zorgvuldig reinigen met een zachte borstel of een stofzuiger.<sup>1)</sup>
- Wanneer alles droog is, kunt u het apparaat opnieuw inschakelen.

### De lamp vervangen



**Let op!** Voor u de lamp vervangt, moet u het apparaat loskoppelen van het elektrisch net.

De specificatie van de lamp staat vermeld op het naamplaatje.

Volg de onderstaande stappen om de lamp te vervangen.

1. Stel de temperatuurknop in op "0" om het apparaat in te schakelen.
2. Verwijder de stekker van het apparaat uit het stopcontact om zeker te zijn dat het is losgekoppeld van het elektrisch net.
3. Verwijder de lampafdekking.
4. Verwijder de lampafdekking met een platte schroevendraaier.
5. Schroef de lamp los met de vingers.
6. Monteer de nieuwe lamp door ze in de tegenovergestelde richting te draaien en breng de lampafdekking opnieuw aan.
7. Voer de stekker van het apparaat in het stopcontact en stel de knop in de correcte positie.

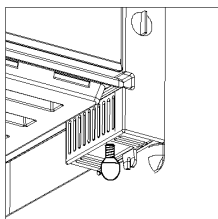
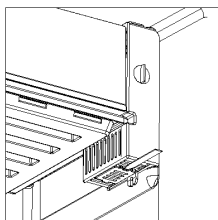

<sup>1)</sup> Als de condensator achteraan op het apparaat zit.



## Dagelijks gebruik

### Ontdooien

De verdampers zal echter geleidelijk aan worden afgedekt met vorst. Deze vorst moet worden verwijderd. Gebruik nooit scherp metalen gereedschap om de vorst te verwijderen van de verdampers want dit kan schade veroorzaken.

Als het ijs op de verdampers heel dik is, moet u het als volgt verwijderen:

- Verwijder de stekker uit het stopcontact.
- Verwijder alle opgeslagen etenswaren, wikkel ze in meerdere lagen krantenpapier en plaats ze op een koele plaats;
- Houd de deur open en plaats een reservoir onder het apparaat om het dooiwater op te vangen.
- Aan het einde van het ontdooien, moet u de binnenzijde grondig drogen.
- Voer de stekker opnieuw in het stopcontact om het apparaat opnieuw in te schakelen.

### Probleemoplossing



**Let op!** Ontkoppel de netvoeding voor u problemen oplost. Enkel een gekwalificeerde elektricien of een bevoegde persoon moet de probleemoplossing uitvoeren die niet vermeld staat in deze handleiding.

**Belangrijk!** Het apparaat maakt een aantal geluiden tijdens het normale gebruik (compressor, koelmiddel).

Probleem	Mogelijke oorzaak	Oplossing
Apparaat werkt niet	De temperatuurregelaar is ingesteld op "0".	Stel de knop in op een ander nummer om het apparaat in te
	Stekker zit niet in het stopcontact of zit los	Voer de stekker in het stopcontact.
	Zekering is gesprongen of defect	Controleer de zekering. Vervang indien nodig.
	Stopcontact is defect.	Netspanning defecten moeten worden gerepareerd door een
De etenswaren zijn te warm.	De temperatuur is niet correct ingesteld.	Raadpleeg het hoofdstuk initiële Temperatuurinstelling.
	De deur is langdurig open gebleven.	Open de deur slechts zo lang als nodig.
	Een grote hoeveelheid warme etenswaren is in het apparaat geplaatst in de afgelopen 24 uur.	Schakel de temperatuurregelaar tijdelijk op een koudere instelling.
	Het apparaat bevindt zich in de buurt van een warmtebron.	Raadpleeg het hoofdstuk Installatie locatie.
Apparaat koelt te veel	De temperatuur is te koud ingesteld.	Schakel de temperatuurregelaar tijdelijk op een warmere instelling.
Abnormale geluiden	Apparaat staat niet waterpas.	Regel de voetjes bij.
	Het apparaat raakt de muren of andere voorwerpen aan.	Verplaats het apparaat een beetje.
	Een onderdeel, bijv. een buis, op de achterzijde van het apparaat raakt een ander onderdeel van het apparaat of de muur aan.	Indien noodzakelijk moet u het onderdeel weg buigen.

Als het defect zich opnieuw vertoont, moet u het Servicecentrum raadplegen.

### NL

#### DISCLAIMER / WAARSCHUWING

Sommige (eenvoudige) defecten kunnen correct worden behandeld door de eindgebruiker zonder dat dit aanleiding geeft tot veiligheidsproblemen of een onveilig gebruik, op voorwaarde dat ze worden uitgevoerd binnen de limieten en in overeenstemming met de volgende instructies (zie het hoofdstuk "Zelf-reparatie").

Om die reden, tenzij anderszits toegelaten in het onderstaande hoofdstuk "Zelf-reparatie", moeten reparaties worden uitgevoerd door geregistreerde professionele monteurs om veiligheidsproblemen te voorkomen. Een geregistreerde professionele monteur is een professionele monteur die toegang heeft gekregen tot de instructies en de lijst met reserveonderdelen van dit product door de fabrikant, in overeenstemming met de methoden beschreven in wetsbesluiten in overeenstemming met Richtlijn 2009/125/EC.

**Hoewel, de onderhouds- en reparatiewerken in het kader van de garantievoorwaarden mogen uitsluitend worden uitgevoerd door de gespecialiseerd vertegenwoordiger (m.a.w. geautoriseerde professionele monteurs) die u kunt bereiken via het telefoonnummer vermeld in de gebruikshandleiding/garantiekaart of via uw geautoriseerde verdeler. Om die reden zullen reparaties die worden uitgevoerd door professionele monteurs (die niet zijn geautoriseerd door Beko) de garantie nietig verklaren.**

#### Zelf-reparatie

De eindgebruiker kan de volgende reserveonderdelen zelf repareren: deur handgrepen, deur scharnieren, laden, manden en deurpakkingen (een bijgewerkte lijst is ook beschikbaar op support.beko.com op 1 maart 2021).

Bovendien, om de veiligheid van het product te garanderen en het risico van ernstig letsel te voorkomen, moet de vermelde zelf-reparatie worden uitgevoerd in overeenstemming met de instructies in de handleiding voor zelf-reparatie of die beschikbaar is in support.beko.com Uit

veiligheidsoverwegingen moet u de stekker van het product loskoppelen voor u een zelf-reparatie probeert uit te voeren.

Reparaties en pogingen tot reparatie door eindgebruikers van onderdelen die niet zijn omvat in deze lijst en/of waarbij de instructies in de handleiding voor zelf-reparatie of die beschikbaar zijn in support.beko.com niet worden nageleefd, kunnen resulteren in veiligheidsproblemen die niet kunnen worden toegewezen aan Beko Beko en deze zullen de garantie van het product nietig verklaren.

Om die reden raden wij ten stelligste af dat eindgebruikers op eigen houtje reparaties proberen uit te voeren die buiten de vermelde lijst van reserveonderdelen vallen en in dergelijke situaties beroep doen op een geautoriseerde professionele monteur of geregistreerde professionele monteurs. Dergelijke pogingen van eindgebruikers kunnen daarentegen veiligheidsproblemen en schade aan het product veroorzaken en resulteren in brand, overstromingen, elektrische schokken en ernstig persoonlijk letsel.

Als voorbeeld, maar niet beperkt tot, de volgende reparaties moeten worden uitgevoerd door geautoriseerde professionele servicemonteurs of geregistreerde professionele monteurs: compressor, koelcircuit, moederbord, omzetter bord, weergavebord, etc.

De fabrikant/verkoper kan niet aansprakelijk worden gesteld wanneer eindgebruikers de bovenstaande instructies niet naleven.

De beschikbaarheid van de reserveonderdelen van de koelkast die u hebt gekocht is 10 jaar. Tijdens deze periode zijn de originele reserveonderdelen beschikbaar voor de correcte werking van uw koelkast.

De minimale duur van de garantie van de koelkast die u hebt gekocht, is 24 maanden.



# Istruzioni utente

## Frigorifero



RS9050WN  
RS9050PN

IT

**beko**



## INFORMAZIONI



SUPPLIER'S NAME

MODEL IDENTIFIER (\*)

A

A

Le informazioni sul modello memorizzate nella banca dati dei prodotti possono essere consultate sul seguente sito web, cercando l'identificativo del modello (\*) presente sull'etichetta energetica.

<https://eprel.ec.europa.eu/>

# Istruzioni utente

## Frigorifero

<b>Indice</b>	
1. Informazioni di sicurezza	Pagina 1-9
2. Panoramica	Pagina 10
3. Inversione porta	Pagina 11-12
4. Installazione	Pagina 13-14
5. Uso quotidiano	Pagina 15-18

---





Nell'interesse della propria sicurezza e per garantire un uso corretto, prima dell'installazione e del primo utilizzo dell'apparecchio, leggere attentamente il presente manuale d'uso, compresi i suoi suggerimenti e le avvertenze. Per evitare errori e incidenti non necessari, è importante assicurarsi che tutte le persone che utilizzano l'apparecchio conoscano a fondo il suo funzionamento e le sue caratteristiche di sicurezza. Conservare queste istruzioni e assicurarsi che rimangano con l'apparecchio in caso di spostamento o vendita, in modo che tutti coloro che lo utilizzano siano adeguatamente informati sull'uso e la sicurezza dell'apparecchio. Per la sicurezza della vita e delle cose, conservare le presenti istruzioni, poiché il produttore non è responsabile per i danni causati per inosservanza.

### **Sicurezza di bambini e persone vulnerabili**

- Questa apparecchiatura può essere usata da bambini a partire dagli 8 anni di età ed oltre e da persone con ridotte capacità fisiche, sensoriali o mentali o con scarsa esperienza o conoscenza sull'uso dell'apparecchiatura, solamente se sorvegliati o se sono stati istruiti relativamente all'uso sicuro dell'apparecchiatura stessa e se ne hanno compreso i rischi.
- I bambini di età compresa tra i 3 e gli 8 anni possono caricare e scaricare l'apparecchio.
- Sorvegliare i bambini per evitare che giochino con l'apparecchiatura.
- Gli interventi di pulizia e manutenzione non vanno eseguiti da bambini, a meno che non abbiano almeno 8 anni e siano supervisionati.
- Tenere tutti i materiali di imballaggio lontani dalla portata dei bambini. Rischio di soffocamento.

- Se si vuole gettare l'apparecchio, estrarre la spina dalla presa, tagliare il cavo di collegamento (il più vicino possibile all'apparecchio) e rimuovere la porta per evitare che i bambini che ci giocano siano vittime di scosse elettriche o si chiudano nell'apparecchio.
- Se questo apparecchio con guarnizione magnetica deve sostituire un vecchio apparecchio con chiusura a molla (chiavistello) sullo sportello o sul coperchio, assicurarsi che la molla sia inutilizzabile prima di gettare il vecchio apparecchio. In questo modo si eviterà che diventi pericolosa per un bambino.

### Norme di sicurezza generali

-  **AVVERTENZA!** Non coprire od ostruire le aperture di ventilazione del frigorifero.
-  **AVVERTENZA!** Non utilizzare dispositivi meccanici o altri mezzi per accelerare il processo di scongelamento, che non siano quelli raccomandati dal produttore.
-  **AVVERTENZA!** Non danneggiare il circuito refrigerante.
-  **AVVERTENZA!** Non utilizzare altri apparecchi elettrici (come le macchine per gelato) all'interno di apparecchi di refrigerazione, a meno che non siano approvati a tal fine dal produttore.
-  **AVVERTENZA!** Non toccare la lampadina se è rimasta accesa per un lungo periodo di tempo perché potrebbe essere molto calda.<sup>1)</sup>

1) Ove vi sia una luce.



 **AVVERTENZA!** Quando si posiziona l'apparecchio, assicurarsi che il cavo di alimentazione non sia intrappolato o danneggiato.

 **AVVERTENZA!** Non localizzare prese multiple portatili o alimentatori portatili sul retro dell'apparecchio.

- Non stoccare sostanze esplosive quali ad esempio aerosol con propellente infiammabile in questo dispositivo.
- Nel circuito refrigerante dell'apparecchio vi è isobutano (R-600a), un gas naturale con un alto livello di compatibilità ambientale, che è tuttavia infiammabile.
- Durante il trasporto e l'installazione dell'apparecchio, accertarsi che nessuno dei componenti del circuito venga danneggiato.
  - evitare fiamme libere e fonti di ignizione;
  - ventilare accuratamente il locale in cui l'apparecchio è situato
- È pericoloso alterare le specifiche o modificare questo prodotto in qualsiasi modo. Qualsiasi danno al cavo può causare un corto circuito, un incendio e/o scosse elettriche.
- L'apparecchiatura è stata pensata per essere usata in casa e in applicazioni simili, quali ad esempio
  - cucine per il personale in negozi, uffici e altri ambienti di lavoro;
  - fattorie e clienti di hotel, motel e altri ambienti residenziali;
  - ambienti tipo bed and breakfast;
  - catering e usi simili non al fine di vendita.

 **AVVERTENZA!** Qualsiasi componente elettrico (spina, cavo di alimentazione, compressore, ecc.) deve essere sostituito da un tecnico certificato o da personale qualificato.

 **AVVERTENZA!** La lampadina fornita con questo apparecchio è una "lampadina per uso speciale" utilizzabile solo con l'apparecchio fornito. Questa "lampadina per uso speciale" non è utilizzabile per l'illuminazione domestica.<sup>1)</sup>

- Il cavo di alimentazione non deve essere allungato.
- Assicurarsi che la spina di alimentazione non sia schiacciata o danneggiata dal retro dell'apparecchio. Una spina di alimentazione schiacciata o danneggiata può surriscaldarsi e causare un incendio.
- Accertarsi di poter accedere alla spina di alimentazione dell'apparecchio.
- Non tirare il cavo di alimentazione.
- Se la presa di corrente è allentata, non inserire la spina. C'è il rischio di scossa elettrica o di incendio.
- Non azionare l'apparecchio senza la lampadina.
- L'apparecchiatura è pesante. Fare attenzione quando la si sposta.
- Non rimuovere o toccare oggetti dallo scomparto congelatore se le mani sono umide/bagnate, poiché ciò potrebbe causare abrasioni della pelle o danni da congelamento.
- Evitare l'esposizione prolungata dell'apparecchio alla luce diretta del sole.

### Uso quotidiano

- Non mettere a contatto qualcosa di caldo con le parti in plastica dell'apparecchio.
- Non appoggiare i prodotti alimentari direttamente contro la parete posteriore.

1) Ove vi sia una luce.

- Gli alimenti surgelati non devono essere ricongelati una volta scongelati.<sup>1)</sup>
- Conservare gli alimenti surgelati preconfezionati secondo le istruzioni del produttore alimentare.<sup>1)</sup>
- Le raccomandazioni relative alla conservazione dei produttori dell'apparecchio devono essere rigorosamente rispettate. Fare riferimento alle relative istruzioni.
- Non mettere bevande gassate nello scomparto congelatore perché il gas crea pressione sul contenitore del liquido, che può esplodere, con conseguente danneggiamento dell'apparecchio.<sup>1)</sup>
- I ghiaccioli possono causare danni da congelamento, se consumati direttamente dall'apparecchio.<sup>1)</sup>
- Per evitare la contaminazione del cibo, si prega di rispettare le seguenti istruzioni
- L'apertura della porta per lunghi periodi può causare un notevole aumento della temperatura negli scomparti dell'apparecchio.
- Pulire regolarmente le superfici che possono venire a contatto con cibo e i sistemi di drenaggio accessibili.
- Pulire i serbatoi dell'acqua se non sono stati utilizzati per 48 ore; lavare l'impianto idrico collegato a una rete idrica se l'acqua non è stata aspirata per 5 giorni.
- Conservare la carne cruda e il pesce in contenitori adatti nel frigorifero, in modo che non vengano a contatto o gocciolino su altri alimenti.
- Scomparti a due stelle per alimenti (se presenti nell'apparecchio) sono adatti per conservare cibi pre-congelati, conservare o preparare gelati e produrre cubetti di ghiaccio.

1) Ove vi sia uno scomparto congelatore.

2) Ove vi sia uno scomparto per la conservazione di alimenti freschi.

- Gli scomparti a una, due e tre stelle (se presenti nell'apparecchio) non sono adatti per il congelamento di alimenti freschi.
- Se l'apparecchio viene lasciato vuoto per lunghi periodi, spegnere, sbrinare, pulire, asciugare e lasciare lo sportello aperto per evitare lo sviluppo di muffa all'interno dell'apparecchio.

## **Cura e pulizia**

- Prima di eseguire qualunque intervento di manutenzione, spegnere l'apparecchio ed estrarre la spina dalla presa.
- Non pulire l'apparecchio con oggetti metallici.
- Non utilizzare oggetti appuntiti per rimuovere la brina dall'apparecchio. Utilizzare un raschietto di plastica.<sup>1)</sup>
- Esaminare regolarmente lo scarico del frigorifero per verificare la presenza di acqua scongelata. Se necessario, pulire lo scarico.  
Se lo scarico è bloccato, l'acqua si raccoglierà sul fondo dell'apparecchio.<sup>2)</sup>

## **Installazione**

**Importante!** Per il collegamento elettrico seguire attentamente le istruzioni riportate nei paragrafi specifici.

- Disimballare l'apparecchio e controllare l'eventuale presenza di danni. Non collegare il prodotto se è danneggiato. Segnalare immediatamente eventuali danni presso il luogo in cui è stato acquistato l'apparecchio. In tal caso conservare l'imballaggio.

1) Ove vi sia uno scomparto congelatore.

2) Ove vi sia uno scomparto per la conservazione di alimenti freschi.

- Si consiglia di attendere almeno quattro ore prima di collegare l'apparecchio per consentire il ritorno dell'olio nel compressore.
- Intorno all'apparecchio dovrebbe esserci un'adeguata circolazione dell'aria; in mancanza di ciò si verifica un surriscaldamento. Per ottenere una sufficiente ventilazione seguire le istruzioni relative all'installazione.
- Dove possibile i distanziatori del prodotto devono essere appoggiati contro una parete, per evitare di toccare o afferrare parti calde (compressore, condensatore) e per evitare possibili ustioni.
- L'apparecchio non deve essere posizionato vicino a termosifoni o fornelli.
- Assicurarsi che la spina di alimentazione sia accessibile dopo l'installazione dell'apparecchio.

## **Servizio**



- Tutti i lavori elettrici necessari per la manutenzione dell'apparecchio devono essere eseguiti da un elettricista qualificato o da una persona competente.
- Questo prodotto deve essere sottoposto a manutenzione da parte di un centro assistenza autorizzato e devono essere utilizzati solo pezzi di ricambio originali.

## **Risparmio energetico**

- Non mettere cibo caldo nell'apparecchio;
- non disporre il cibo vicino, in quanto ciò impedisce la circolazione dell'aria;
- Assicurarsi che il cibo non tocchi il retro dello scomparto o degli scomparti;

- Se la corrente elettrica va via, non aprire la porta o le porte;
- Non aprire la porta o le porte con troppa frequenza;
- Non tenere la porta o le porte aperte per troppo tempo;
- Non impostare il termostato su temperature troppo fredde;
- Tutti gli accessori, come i cassettei e mensole, devono essere tenuti lì per ridurre il consumo di energia.

## **Protezione ambientale**

 Questo apparecchio non contiene gas che potrebbero danneggiare lo strato di ozono, né nel circuito frigorifero né nei materiali isolanti. L'apparecchio non deve essere smaltito insieme ai rifiuti urbani. La schiuma isolante contiene gas infiammabili: l'apparecchio deve essere smaltito secondo le norme indicate dalle autorità locali. Evitare di danneggiare l'unità di raffreddamento, in particolare lo scambiatore di calore. I materiali utilizzati su questo apparecchio contrassegnati dal simbolo  sono riciclabili.



Il simbolo sul prodotto o sulla confezione indica che il prodotto non va smaltito come un normale rifiuto domestico. Portare il prodotto presso un centro di raccolta per il riciclaggio della strumentazione elettrica ed elettronica. Assicurando che questo prodotto venga smaltito correttamente si contribuisce a prevenire potenziali conseguenze negative per l'ambiente e la salute umana,

che potrebbero altrimenti essere causati da una gestione inadeguata dei rifiuti di questo prodotto. Per informazioni più dettagliate sul riciclaggio di questo prodotto, rivolgersi all'ufficio locale competente, al servizio di smaltimento dei rifiuti domestici o al negozio presso il quale è stato acquistato

il prodotto.

**Materiali dell'imballaggio**

I materiali col presente simbolo sono riciclabili. Smaltire l'imballaggio in contenitori adeguati per poterlo riciclare.

**Smaltimento dell'apparecchiatura**

1. Scollegare il dispositivo dalla presa di corrente.
2. Tagliare il cavo di rete e smaltirlo.



**AVVERTENZA!** Durante l'uso, la manutenzione e lo smaltimento dell'apparecchio, prestare attenzione al simbolo sul lato sinistro, che si trova sul retro dell'apparecchio (pannello posteriore o compressore), di colore giallo o arancione.

È il simbolo del rischio di incendio. Ci sono materiali infiammabili nelle tubazioni del refrigerante e nel compressore.

Tenere il prodotto lontano da fonti di incendio durante l'uso, la manutenzione e lo smaltimento.

## Panoramica

---

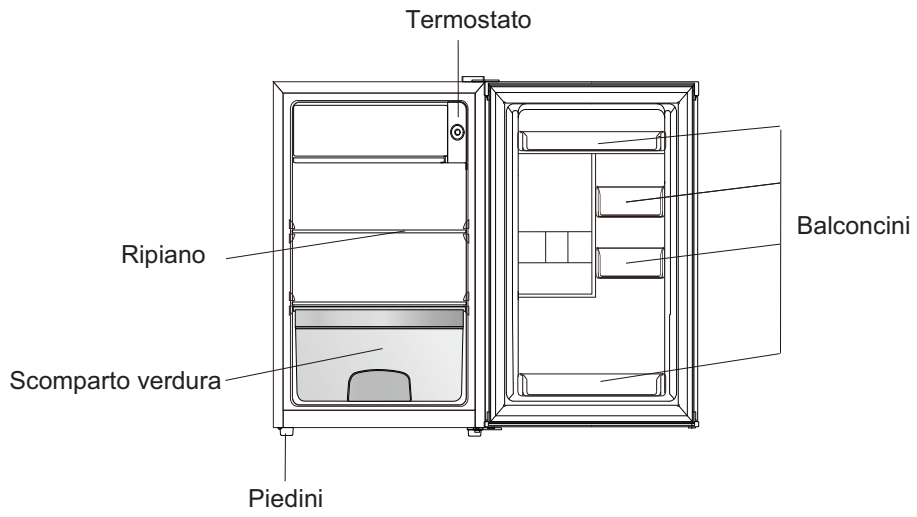

Nota: L'immagine ha puro scopo illustrativo.



## Inversione porta

---

Strumenti necessari: Cacciavite a croce, cacciavite a punta piatta, chiave esagonale.

- Assicurarsi che l'unità sia scollegata e vuota.
- Per togliere lo sportello è necessario inclinare l'unità all'indietro. Appoggiare l'unità su qualcosa di saldo, in modo che non scivoli durante il processo di inversione dello sportello.
- Tutte le parti rimosse devono essere conservate, per effettuare il rimontaggio della porta.
- Non stendere l'unità, poiché potrebbe danneggiare il sistema di raffreddamento.
- Si consiglia che siano 2 persone a maneggiare l'unità durante il montaggio.

1. Rimuovere il coperchio della cerniera in alto a destra.

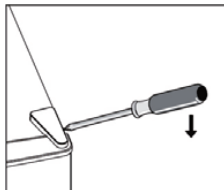

2. Svitare le viti. Quindi rimuovere il supporto della cerniera.

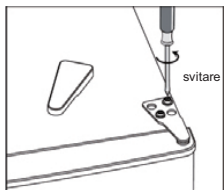

3. Rimuovere il coperchio della vite in alto a sinistra.

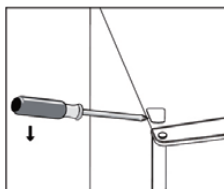

4. Spostare la copertura del nucleo da sinistra a destra. Quindi sollevare la porta superiore e posizionarla su una superficie imbottita per evitare che si graffi.

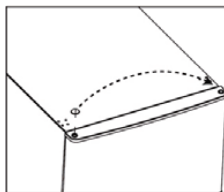

## Inversione porta

---

5. Svitare e rimuovere il perno della cerniera inferiore, girare la staffa e sostituirla.

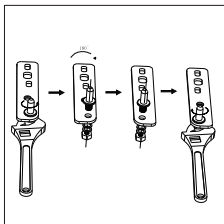
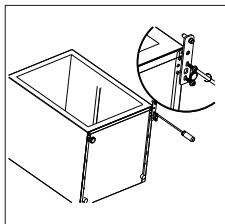

6. Rimontare la staffa montando il perno della cerniera inferiore. Sostituire entrambi i piedini regolabili.

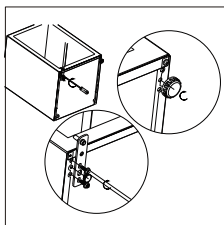

7. Riposizionare la porta. Assicurarsi che la porta sia allineata orizzontalmente e verticalmente in modo che le guarnizioni siano chiuse su tutti i lati prima di serrare definitivamente la cerniera superiore.

8. Inserire la staffa della cerniera e avvitare alla parte superiore dell'unità.

9. Se necessario, serrare con una chiave inglese.

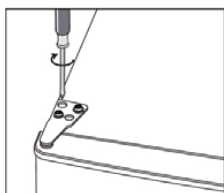

10. Rimettere il coperchio della cerniera e il coperchio della vite.

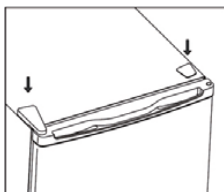

11. Staccare le guarnizioni del frigorifero e della porta del congelatore e fissarle dopo averle ruotate.

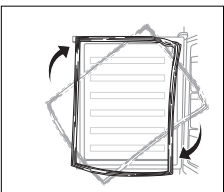

# Installazione

## Requisiti di spazio

- Fare in modo vi sia abbastanza spazio per aprire la porta.

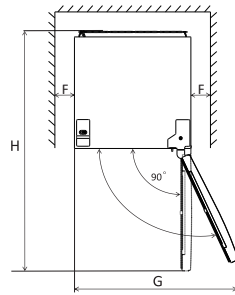
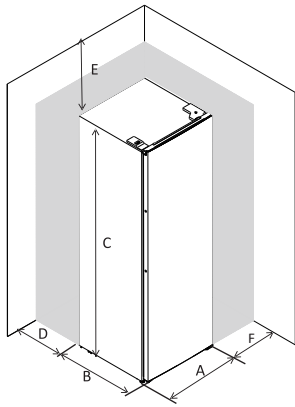

A	480
B	450
C	850
D	min=50
E	min=50
F	min=50
G	960
H	930

## Messa a livello dell'unità

Per fare ciò, regolare i due piedini di livellamento nella parte anteriore dell'unità.

Se l'unità non è livellata, le porte e gli allineamenti delle guarnizioni magnetiche non saranno coperti correttamente.

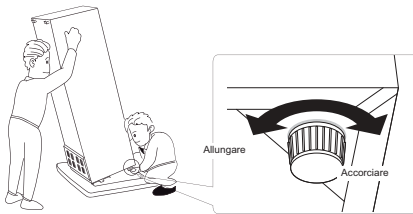
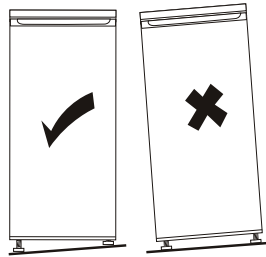

## Installazione

---

### Posizionamento

Installare questo apparecchio in un luogo in cui la temperatura ambientale corrisponda alla classe climatica indicata sulla targhetta dell'apparecchio:

per apparecchi refrigeranti con classe climatica:

- temperata estesa: questo apparecchio refrigerante è destinato ad essere utilizzato a temperature ambientali comprese tra 10°C e 32°C; (SN)
- temperata: questo apparecchio refrigerante è destinato ad essere utilizzato a temperature ambientali comprese tra 16 °C e 32 °C;(N)
- subtropicale: questo apparecchio refrigerante è destinato ad essere utilizzato a temperature ambientali comprese tra 16 °C e 38 °C;(ST)
- tropicale: questo apparecchio refrigerante è destinato ad essere utilizzato a temperature ambientali comprese tra 16 °C e 43 °C;(T)

### Ubicazione

L'apparecchio deve essere installato ben lontano da fonti di calore come radiatori, caldaie, luce solare diretta, ecc. Assicurarsi che l'aria possa circolare liberamente sul retro. Per garantire le migliori prestazioni, se l'apparecchio è posizionato sotto un pensile, la distanza minima tra la parte superiore dell'unità e il pensile deve essere di almeno 50 mm. Idealmente, tuttavia, l'apparecchio non dovrebbe essere posizionato sotto ai pensili. Un livellamento accurato è garantito da uno o più piedini regolabili alla base dell'apparecchio. Questo apparecchio refrigerante non è destinato ad essere utilizzato come apparecchio da incasso;



**Avvertenza!** Deve essere possibile scollegare l'apparecchio dalla rete elettrica; la spina deve quindi essere facilmente accessibile dopo l'installazione.

### Collegamento elettrico

Prima di collegare la spina, assicurarsi che la tensione e la frequenza indicate sulla targhetta corrispondano all'alimentazione elettrica domestica. L'apparecchiatura deve disporre di una messa a terra. A tale scopo la spina del cavo di alimentazione è dotata di un contatto. Se la presa dell'alimentazione elettrica domestica non è con messa a terra, collegare l'apparecchio ad una messa a terra separata in conformità alle norme vigenti, consultando un elettricista qualificato. Il produttore declina ogni responsabilità nel caso in cui non vengano rispettate le suddette precauzioni di sicurezza. Questo apparecchio è conforme alle direttive EEC.

## Raccomandazione

### per l'impostazione della temperatura nell'uso quotidiano

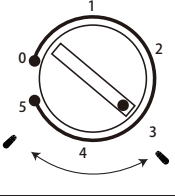
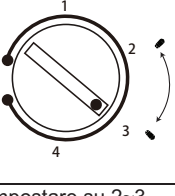
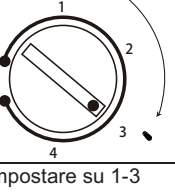
Raccomandazione per la regolazione della temperatura		
Temperatura ambiente	Scomparto congelatore	Scomparto del frigorifero
Estivo	/	 Impostare su 3-5
Normale	/	 Impostare su 2~3
Invernale	/	 Impostare su 1-3

- Le informazioni sopra riportate indicano all'utente come impostare la temperatura.

### Impatto sulla conservazione degli alimenti

- Seguendo l'impostazione consigliata, il miglior tempo di conservazione in frigorifero non è superiore a 3 giorni.
- Seguendo l'impostazione consigliata, il miglior tempo di conservazione in freezer non è superiore a 1 mese.
- Il miglior tempo di conservazione può ridursi con altre impostazioni.

## Raccomandazione

---

### Primo utilizzo

#### Pulire l'interno

Prima di utilizzare l'apparecchio per la prima volta, lavare l'interno e tutti gli accessori interni con acqua tiepida e un po' di sapone neutro, in modo da eliminare l'odore tipico di un prodotto nuovo, quindi asciugare accuratamente.

Importante! Non utilizzare detersivi o polveri abrasive, in quanto danneggiano la finitura.

### Impostazione della temperatura

- Collegare l'apparecchio. La temperatura interna è controllata da un termostato. Sono disponibili 6( 8) impostazioni. 1 è l'impostazione più calda e 5 (7) è l'impostazione più fredda e 0 è spento.
- L'apparecchio potrebbe non funzionare alla temperatura corretta se si trova in un ambiente particolarmente caldo o se si apre spesso la porta.

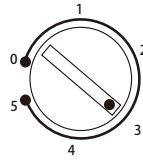

### IT Guida alla conservazione di alimenti freschi:

#### Conservazione nello scomparto alimenti freschi:

- Tenere il frigorifero alla temperatura consigliata di 4 °C.
- Gli alimenti vanno sigillati in modo adeguato per evitare cattivi odori o alterazioni del gusto.
- Non conservare quantità eccessive di cibo all'interno del frigorifero. Lasciare degli spazi tra gli alimenti, per consentire il passaggio dell'aria fredda intorno ad essi e per ottenere un raffreddamento migliore e più omogeneo.
- Per un tempo di apertura minore delle porte, gli alimenti consumati quotidianamente devono essere conservati nella parte anteriore dello scaffale.
- Lasciare dello spazio tra gli alimenti e le pareti interne, permettendo il passaggio dell'aria. Se si conservano gli alimenti a ridosso della parete posteriore, essi potrebbero congelarsi sulla parete posteriore.
- I cibi caldi e cotti devono essere raffreddati e a temperatura ambiente prima di essere conservati nel frigorifero. Successivamente, i cibi caldi possono essere conservati nei ripiani inferiori del frigorifero. Non mettere cibi caldi nelle vicinanze di cibi altamente deperibili.
- Scongelare i cibi surgelati nello scomparto alimenti freschi. In questo modo è possibile utilizzare gli alimenti surgelati, per raffreddare lo scomparto alimenti freschi e risparmiare energia.
- Se la frutta tropicale acerba (mango, meloni, papaya, banane, ananas) viene conservata in frigo, il processo di maturazione può essere accelerato, ciò non è consigliabile in quanto causa tempi di conservazione più brevi. Tuttavia, la maturazione di frutti acerbi (mela, pera) può essere consentita per un certo periodo in frigorifero.
- Cipolla, aglio, zenzero e altre verdure con radice devono essere conservate al buio e al fresco, non in frigorifero.
- Quando si nota un alimento andato a male all'interno del frigorifero, esso deve essere buttato. Quando si notano cibi marci, pulire l'interno del frigo o gli accessori che erano in contatto con esso, per evitare contaminazioni.

## Raccomandazione

- Il contenuto di grandi pentole di cibo, come quelle per zuppe o stufati, può essere suddiviso in contenitori poco profondi, per raffreddarsi rapidamente in frigorifero. Grandi porzioni di carne cotta e pollame intero dovrebbero essere divise in pezzi più piccoli, per lo stesso scopo.
- Non conservare gli alimenti non imballati vicino alle uova.
- Tenere frutta e verdura separate e conservare con alimenti simili: mele con mele, carote con carote. Frutta e verdura emettono gas diversi che possono causare il deterioramento di altri alimenti.
- Togliere le verdure a foglia dai sacchetti di plastica, avvolgerle in un tovagliolo di carta o in un strofinaccio prima di riporle in frigorifero. Non dimenticate di asciugarle se vengono risciacquate o bagnate prima della conservazione.
- Conservare frutta e verdura che potrebbe seccare in sacchetti di plastica forati o non sigillati per mantenere un ambiente umido e permettere comunque all'aria di circolare. Alimenti diversi vanno posizionati in aree diverse a seconda delle loro proprietà:

“Controleer de gepaste klimaatklasse van uw apparaat vermeld op het typeplaatje. De onderstaande informatie is belangrijk voor uw apparaat in overeenstemming met de nominale klimaatklasse.”

- SN: Uitgebreide temperatuur: Dit koelapparaat is bedoeld voor gebruik bij een omgevingstemperatuur tussen 10°C en 32°C.
- N: Gematigd: Dit koelapparaat is bedoeld voor gebruik bij een omgevingstemperatuur tussen 16°C en 32°C.
- ST: Subtropisch: Dit koelapparaat is bedoeld voor gebruik bij een omgevingstemperatuur tussen 16°C en 38°C.
- Tel.: Tropisch Dit koelapparaat is bedoeld voor gebruik bij een omgevingstemperatuur tussen 16°C en 43°C.

“Dit koelapparaat is niet geschikt om etenswaren in te vriezen”

Alimenti	Ubicazione
Uova	Ripiano porta
Prodotti lattiero-caseari (burro, formaggio)	Se disponibile, scomparto biofresh o chiller Scaffali più bassi
Frutta, verdura e insalata	Scomparto frutta e verdura, scomparto crisper o EverFresh+ (se disponibile)
Carne fresca, pollame, pesce fresco, salsicce, cibi cotti	Se disponibile, scomparto biofresh o chiller Ripiano più basso
Alimenti pronti al consumo, prodotti confezionati, conservas, prodotti in scatola, prodotti in salamoia	Ripiani superiori o ripiano sulla porta
Bevande, bottiglie, condimenti, spuntini, snack	Ripiano porta
Avanzi	Ripiani centrali

## Raccomandazione

---

### Uso quotidiano

#### Ripiani mobili

Tutti i ripiani possono essere spostati in posizioni adeguate.

#### Posizionamento dei balconcini

Per conservare alimenti o bevande di diverse dimensioni, i balconcini possono essere posizionati a diverse altezze. Seguire il seguente processo per regolarne l'altezza.

- Fase 1. tirare il ripiano per sganciarlo.
- Fase 2. Selezionare la posizione adatta e premere il ripiano su due piastre convesse fino a bloccarlo completamente.

#### Cassetto per verdure

Il cassetto è adatto per conservare frutta e verdura. Può essere estratto liberamente.

#### Scongelamento

I cibi surgelati o congelati, prima dell'uso, possono essere scongelati nello scomparto del frigorifero o a temperatura ambiente. Mettere gli alimenti surgelati in un piatto o in una ciotola per evitare lo scorrimento di acqua di condensa quando si scongelano nello scomparto.

Questo apparecchio refrigerante non è adatto al congelamento degli alimenti.

## Suggerimenti e consigli utili

#### Consigli per la refrigerazione degli alimenti freschi

Per ottenere le migliori prestazioni:

- Non mettere nel frigorifero cibi caldi o liquidi in fase di evaporazione
- coprire o avvolgere il cibo, in particolare se ha un sapore intenso
- posizionare il cibo in modo che l'aria possa circolare liberamente intorno ad esso

#### Consigli per il ricongelamento

Consigli utili:

- Carne (tutti i tipi): avvolgere in sacchetti di polietene e collocare gli alimenti sul ripiano di vetro sopra il cassetto delle verdure. Per sicurezza, conservare in questo modo solo per uno o due giorni al massimo.
- Cibi cotti, piatti freddi, ecc. devono essere coperti e possono essere collocati su qualsiasi ripiano.
- Frutta e verdura: devono essere pulite a fondo e collocate nell'apposito cassetto o nei cassette della verdura.



## Raccomandazione

- Burro e formaggio vanno collocati in appositi contenitori ermetici o avvolti in alluminio o di polietene per evitare il più possibile il contatto con l'aria.
- La bottiglia di latte deve avere un tappo e deve essere conservata nei balconcini. Banane, patate, cipolle e aglio, se non confezionati, non devono essere conservati in frigorifero.

## Pulizia

Per motivi igienici l'interno dell'apparecchio, compresi gli accessori interni, deve essere pulito regolarmente.



**Avvertenza!** L'apparecchio non deve essere collegato alla rete elettrica durante la pulizia. Pericolo di scossa elettrica! Prima della pulizia spegnere l'apparecchio e staccare la spina dalla rete elettrica, oppure spegnere l'interruttore automatico o staccare il fusibile. Non pulire mai l'apparecchio con un pulitore a vapore. L'umidità può accumularsi nei componenti elettrici, pericolo di scossa elettrica! I vapori caldi possono causare il danneggiamento di parti in plastica. L'apparecchio deve essere asciutto prima di essere rimesso in funzione.

**Importante!** Gli oli eteri e i solventi organici possono attaccare le parti in plastica, ad es. il succo di limone o d'arancia, l'acido butirrico, un detergente che contiene acido acetico.

- Evitare che tali sostanze entrino in contatto con le parti dell'apparecchio.
- Non utilizzare detergenti abrasivi
- Togliere il cibo dal congelatore. Conservarlo in un luogo fresco, ben coperto.
- Spegnere l'apparecchio e staccare la spina dalla rete elettrica, oppure spegnere l'interruttore automatico o staccare il fusibile.
- Pulire l'apparecchio e gli accessori interni con un panno e acqua tiepida. Sciacquare con acqua fresca e asciugare tamponando.
- L'accumulo di polvere in corrispondenza del condensatore aumenta il consumo energetico. Per questo motivo pulire accuratamente il condensatore sul retro dell'apparecchio una volta all'anno con una spazzola morbida o un aspirapolvere\*.
- Dopo che tutto è asciutto rimettere in funzione l'apparecchio.

## Sostituzione della lampadina



**Avvertenza!** Prima di sostituire la lampadina, scollegare l'apparecchio dalla rete elettrica.

Le specifiche della lampadina sono elencate nell'etichetta.

Seguire il seguente processo per sostituire la lampadina:

1. Impostare la manopola di regolazione della temperatura su "0" per spegnere l'apparecchio.
2. Scollegare l'apparecchio per assicurarsi che sia scollegato dalla rete elettrica.
3. Togliere la copertura della lampadina.
4. Rimuovere la copertura della lampadina con un cacciavite piatto.
5. Svitare la lampadina con due dita.
6. Montare la nuova lampadina secondo la direzione opposta, quindi rimontare la copertura della lampadina.
7. Collegare l'apparecchio alla corrente e regolare la manopola in posizione corretta.

1) Se il condensatore si trova sul retro dell'apparecchio.

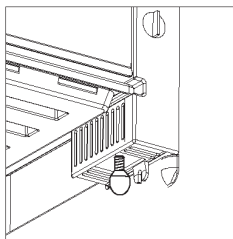
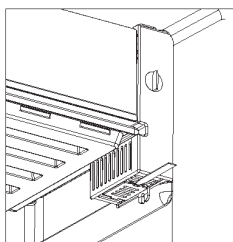

## Raccomandazione

---

### Guida alla risoluzione dei problemi



**Avvertenza!** Prima della risoluzione dei problemi, scollegare dall'alimentazione elettrica. Solo un elettricista qualificato o una persona competente deve risolvere i guasti che non sono presenti in questo manuale.

**Importante!** Durante il normale utilizzo si sentono dei rumori (compressore, circolazione del refrigerante).

Problema	Possibile causa	Soluzione
L'apparecchio non funziona	La manopola di regolazione della temperatura è impostata su "0".	Impostare la manopola su un altro numero per accendere l'apparecchio.
	La spina non è inserita o è allentata	Inserire la spina.
	Il fusibile è bruciato o è difettoso	Controllare il fusibile, se necessario sostituirlo.
	La presa è difettosa	I malfunzionamenti relativi alla rete elettrica devono essere corretti da un elettricista.
Il cibo è troppo caldo.	La temperatura non è regolata correttamente.	Consultare la sezione Impostazione della temperatura iniziale.
	La porta è rimasta aperta per un lungo periodo.	Aprire la porta solo per il tempo necessario.
	Nelle ultime 24 ore è stata inserita nell'apparecchio una grande quantità di cibo caldo.	Impostare temporaneamente la regolazione della temperatura su un valore più freddo.
	L'apparecchio si trova vicino ad una fonte di calore.	Consultare la sezione relativa al luogo di installazione.
L'apparecchio raffredda troppo	La temperatura impostata è troppo bassa.	Ruotare temporaneamente la manopola di regolazione della temperatura su un valore più caldo.
Rumori insoliti	L'apparecchio non è in piano.	Regolare i piedini.
	L'apparecchio tocca la parete o altri oggetti.	Spostare leggermente l'apparecchio.
	Un componente, ad es. un tubo, sul retro dell'apparecchio sta toccando un'altra parte dell'apparecchio o la parete.	Se necessario, piegare con cautela il componente.

Se il malfunzionamento persiste, contattare il Centro di assistenza.

Questi dati sono necessari per aiutare l'utente in modo rapido e corretto. Scrivere qui i dati necessari, fare riferimento alla targhetta.

### IT

#### **DISCLAIMER / AVVERTENZE**

Alcuni guasti (semplici) possono essere adeguatamente gestiti dall'utente finale senza che sorgano problemi di sicurezza o utilizzi non sicuri, a condizione che vengano eseguiti entro i limiti e in conformità con le seguenti istruzioni (vedere la sezione "Riparazione fai da te").

Pertanto, salvo diversa autorizzazione nella sezione di seguito "Riparazione fai da te", le riparazioni devono essere indirizzate a manutentori professionisti registrati al fine di evitare problemi di sicurezza. Un manutentore professionista registrato è un manutentore professionista a cui è stato concesso l'accesso alle istruzioni e all'elenco dei pezzi di ricambio di questo prodotto dal produttore secondo le modalità descritte negli atti legislativi ai sensi della Direttiva 2009/125/CE.

**Tuttavia, solo l'agente dell'assistenza (ovvero i manutentori professionisti autorizzati) che è possibile contattare tramite il numero di telefono indicato nel manuale dell'utente / scheda di garanzia o tramite il rivenditore autorizzato che può fornire assistenza in base ai termini di garanzia. Pertanto, si prega di notare che le riparazioni da parte di manutentori professionisti (non autorizzati da Beko) invaliderà la garanzia.**

#### **Riparazione fai da te**

La riparazione fai da te può essere eseguita dall'utente finale per quanto riguarda i seguenti pezzi di ricambio: maniglie delle porte, cerniere delle porte, vassoi, cestelli e guarnizioni delle porte (un elenco aggiornato è disponibile anche su support.beko.com dal 1° marzo 2021)

Inoltre, per garantire la sicurezza del prodotto e per prevenire il rischio di lesioni gravi, la suddetta riparazione fai da te deve essere eseguita seguendo le istruzioni nel manuale utente per la riparazione fai da te o disponibili

in support.beko.com Per la propria sicurezza, scollegare il prodotto prima di tentare qualsiasi riparazione fai da te.

Tentativi di riparazione e riparazione da parte degli utenti finali per parti non incluse in tale elenco e/o che non seguono le istruzioni nei manuali utente per la riparazione fai da te o che sono disponibili in support.beko.com, potrebbe dar luogo a problemi di sicurezza non imputabili a Beko e invaliderà la garanzia del prodotto.

Pertanto, si raccomanda vivamente agli utenti finali di astenersi dal tentativo di eseguire riparazioni che non rientrano nell'elenco dei pezzi di ricambio menzionato, contattando in tali casi manutentori professionisti autorizzati o manutentori professionisti registrati. Altrimenti, tali tentativi da parte degli utenti finali possono causare problemi di sicurezza e danneggiare il prodotto e conseguentemente causare incendi, inondazioni, elettrocuzione e gravi lesioni personali.

A titolo esemplificativo, ma non esaustivo, le seguenti riparazioni devono essere indirizzate ai manutentori professionisti autorizzati o manutentori professionisti registrati: compressore, circuito frigorifero, scheda principale, scheda inverter, scheda display ecc.

Il produttore/venditore non può essere ritenuto responsabile in ogni caso in cui gli utenti finali non rispettano quanto sopra.

La disponibilità dei pezzi di ricambio frigorifero che hai acquistato è di 10 anni.

Durante questo periodo saranno disponibili ricambi originali per il corretto funzionamento frigorifero.

La durata minima della garanzia del frigorifero acquistato è di 24 mesi.

# Instruções do utilizador

Frigorífico



RS9050WN  
RS9050PN

PT

**beko**

**i** INFORMAÇÃO



SUPPLIER'S NAME

MODEL IDENTIFIER (\*)



A informação do modelo conforme memorizada na base de dados do produto pode ser acedida entrando no seguinte sítio web e através da busca do identificador do seu modelo (\*) que se encontra na etiqueta de classificação energética.

<https://eprel.ec.europa.eu/>

# Instruções do utilizador

## Frigorífico

<b>Conteúdo</b>	
1. Informação de segurança	Página 1-9
2. Visão geral	Página 10
3. Inverter a porta	Página 11-12
4. Instalação	Página 13-14
5. Uso diário	Página 15-18

---

No interesse da sua segurança e para garantir o uso correto, antes de instalar e de usar o aparelho pela primeira vez, deve ler cuidadosamente este manual do utilizador, incluindo as dicas e as advertências. Para evitar erros e acidentes desnecessários, é importante assegurar que todas as pessoas que estão a usar este aparelho estão totalmente familiarizadas com o funcionamento e as funções de segurança do mesmo. Deve guardar estas instruções e assegurar que as mesmas acompanham o aparelho se o mesmo for movido ou vendido, de modo que todas as pessoas que o utilizem durante a sua vida útil estejam adequadamente informados sobre o uso e a segurança do aparelho.





Para a segurança de pessoas e bens deve manter as precauções mencionadas nestas instruções do utilizador dado o fabricante não poder ser responsabilizado por danos provocados por negligência.

## **Segurança de pessoas vulneráveis e de crianças**

- Este aparelho pode ser usado por crianças a partir de 8 anos e mais e por pessoas com capacidades físicas, sensoriais ou mentais reduzidas ou com falta de experiência e conhecimento se lhes tiver sido dada a supervisão ou instruções relativamente ao uso do aparelho de forma segura e se entender os riscos envolvidos.
- É permitido às crianças com idade entre os 3 e os 8 anos carregar e descarregar este aparelho.
- As crianças pequenas devem ser vigiadas de modo a assegurar que não brincam com o aparelho.
- A limpeza e manutenção do utilizador não deve ser feita por crianças a menos que tenham mais de 8 anos e sejam supervisionadas.
- Manter o material de embalagem afastado do alcance das crianças. Há risco de sufocação.

- Se estiver a eliminar o aparelho retire a ficha da tomada, corte o cabo de ligação (mais próximo possível do aparelho) e remova a porta para impedir que as crianças ao brincarem possam sofrer um choque elétrico ou impedir que se fechem dentro do mesmo.
- Se este aparelho possuir vedantes de porta magnéticos for para substituir um aparelho antigo tendo um fecho de mola (gancho) na porta ou na tampa, assegurar que a mola de fecho seja inutilizada antes de eliminar o aparelho usado. Isto impedirá de o mesmo se transformar numa armadilha mortal para uma criança.

### Segurança geral

-  **ADVERTÊNCIA!** Manter as aberturas de ventilação no aparelho ou na estrutura embutida livres e sem obstrução.
-  **ADVERTÊNCIA!** Não usar dispositivos mecânicos nem outros meios para acelerar o processo de descongelação, exceto os recomendados pelo fabricante.
-  **ADVERTÊNCIA!** Não danificar o circuito de refrigeração.
-  **ADVERTÊNCIA!** Não use aparelhos elétricos (como máquina para fazer gelados) no interior dos aparelhos de refrigeração, exceto se forem aprovados pelo fabricante para esse efeito.
-  **ADVERTÊNCIA!** Não tocar na lâmpada se estiver acesa durante muito tempo, pois pode estar muito quente.<sup>1)</sup>

1) Se houver uma luz no compartimento.



 **ADVERTÊNCIA!** Quando posicionar o aparelho, assegurar que o cabo de alimentação não está preso ou danificado.

 **ADVERTÊNCIA!** Não colocar várias tomadas ou fontes de alimentação portáteis múltiplas na parte de trás do aparelho.

- Não guardar neste aparelho substâncias explosivas como latas de spray com carburante inflamável.
- O isobutano refrigerante (R-600a) está dentro do circuito do refrigerante do aparelho, um gás natural com um elevado nível de compatibilidade ambiental, que é todavia inflamável.
- Durante o transporte e a instalação do aparelho, assegurar que nenhum dos componentes do circuito do refrigerante fica danificado.
  - evitar chamas e fontes de ignição
  - ventilar completamente o espaço em que o aparelho se encontra.
- É perigoso alterar seja de que forma for as especificações ou modificar este produto. Os danos no cabo podem causar um curto-circuito, incêndio e/ou choque elétrico.
- Este aparelho é destinado a ser usado em uso doméstico ou aplicações similares como:
  - zonas de cozinha em estabelecimentos comerciais, escritórios ou outros ambientes laborais;
  - casas rurais e pelos clientes em hotéis, motéis e outros ambientes de tipo residencial;
  - ambientes de tipo alojamento com pequeno-almoço;
  - catering ou aplicações não comerciais similares.

**⚠ ADVERTÊNCIA!** Quaisquer componentes elétricos (ficha, cabo de alimentação, compressor e etc.) devem ser substituídos por um agente de serviço certificado ou por pessoal de assistência qualificado.

**⚠ ADVERTÊNCIA!** A lâmpada fornecida com este aparelho é uma "lâmpada de uso especial", utilizável apenas com o aparelho fornecido. Esta "lâmpada de uso especial" não é utilizável para iluminação doméstica.<sup>1)</sup>

- O cabo de alimentação não pode ser aumentado.
- Assegurar que a ficha de alimentação não é esmagada ou danificada pela parte traseira do aparelho. Uma ficha de alimentação esmagada ou danificada pode sobreaquecer e provocar um incêndio.
- Assegurar que tem acesso à ficha de alimentação elétrica do aparelho.
- Não puxar pelo cabo elétrico.
- Se a tomada de alimentação estiver solta, não introduzir a ficha de alimentação. Existe um risco de choque elétrico ou de incêndio.
- Não deve utilizar o aparelho sem a lâmpada.
- Este aparelho é pesado. Deve ser tido cuidado quando da movimentação do mesmo.
- Não remover nem tocar em itens do compartimento do congelador se tiver as mãos húmidas/molhadas, dado isso poder provocar abrasões na pele ou queimaduras por gelo/congelador.
- Evitar a exposição prolongada do aparelho à luz solar direta.

## **Uso diário**

- Não colocar nada quente sobre as partes plásticas do aparelho.
- Não colocar alimentos diretamente contra a parede traseira.

1) Se houver uma luz no compartimento.

- Os alimentos congelados não devem voltar a ser congelados depois de terem sido descongelados.<sup>1)</sup>
- Armazenar os alimentos congelados pré-embalados de acordo com as instruções dos fabricantes de alimentos congelados.<sup>1)</sup>
- As recomendações de armazenamento do fabricante devem ser respeitadas. Consulte as instruções respetivas.
- Não colocar bebidas com gás no compartimento do congelador dado as mesmas criarem pressão no recipiente, que pode provocar explosão, resultando em danos no aparelho.<sup>1)</sup>
- Gelados de chupar podem provocar queimaduras se consumidos diretamente do aparelho.<sup>1)</sup>
- Para evitar a contaminação dos alimentos deve respeitar as instruções seguintes:
- Abrir a porta durante longos períodos pode provocar um aumento significativo da temperatura nos compartimentos do aparelho.
- Limpar frequentemente as superfícies que entram em contacto com os alimentos e os sistemas de escoamento acessíveis.
- Limpar os depósitos de água se não tiverem sido utilizados durante 48 h; enxaguar o sistema de água ligado a uma fonte de alimentação se a água não tiver sido retirada durante 5 dias.
- Guardar a carne e o peixe crus nos recipientes adequados no frigorífico, de modo que não entre em contacto com ou não pingue sobre outros alimentos.
- Os compartimentos de alimentos congelados com duas estrelas (se existirem no aparelho) são adequados para guardar alimentos pré-congelados, guardar ou fazer gelado e fazer cubos de gelo.

1) Se houver um compartimento congelador.  
2) Se houver um compartimento de armazenamento de alimentos frescos.

- Os compartimentos de uma, duas ou três estrelas (se existirem no aparelho) não são adequados para congelar alimentos frescos.
- Se o aparelho for deixado vazio durante longos períodos de tempo, deve desligar, descongelar, limpar e secar o mesmo e deixar a porta aberta para evitar o aparecimento de bolor dentro do mesmo.

## **Cuidado e limpeza**

- Antes da manutenção, desativar o aparelho e desligar a ficha de alimentação da tomada elétrica.
- Não limpar o aparelho com objetos de metal.
- Não usar objetos afiados para remover o gelo do aparelho. Usar um raspador de plástico.<sup>1)</sup>
- Examinar regularmente o escoamento da água de descongelação no frigorífico. Se necessário, limpe o escoamento.  
Se o escoamento estiver bloqueado, a água será recolhida na base do aparelho.<sup>2)</sup>

## **Instalação**

**Importante!** Para a ligação elétrica seguir cuidadosamente as instruções dadas nos parágrafos específicos.

- Desembalar o aparelho e verificar se o mesmo está danificado. Não ligar o aparelho se estiver danificado. Reportar de imediato ao local onde o adquiriu os possíveis danos. Nesse caso deve guardar o material de embalagem.

1) Se houver um compartimento congelador.

2) Se houver um compartimento de armazenamento de alimentos frescos.

- É aconselhável aguardar pelo menos quatro horas antes de ligar o aparelho para permitir que o óleo retorne ao compressor.
- Deve existir uma circulação de ar adequada em volta do aparelho, caso não exista pode provocar um sobreaquecimento. Para obter ventilação suficiente deve seguir as instruções relevantes para a instalação.
- Sempre que possível os espaçadores do produto devem estar contra a parede para evitar que as partes quentes sejam tocadas (compressor, condensador), de modo a evitar possíveis queimaduras.
- O aparelho não deve ser instalado junto de radiadores ou fogões.
- Assegurar que a ficha de alimentação está acessível depois da instalação do aparelho.

### **Assistência**

- Qualquer trabalho elétrico que seja necessário fazer para a reparação do aparelho, deve ser realizado por um electricista qualificado ou por uma pessoa competente.
- Este produto deve ser reparado por um Centro de Assistência e apenas devem ser usadas peças de substituição originais.

### **Poupança de energia**

- Não colocar alimentos quentes dentro do aparelho.
- Não embalar alimentos muito próximos uns dos outros dado isso impedir a circulação do ar.
- Assegurar que os alimentos não tocam na parte traseira do(s) compartimento(s).

- Se houver um corte de eletricidade, não abra a(s) porta(s).
- Não abrir as portas com demasiada frequência.
- Não manter a(s) porta(s) aberta(s) durante períodos de tempo prolongados.
- Não definir o termostato a excederem as temperaturas de frio.
- Todos os acessórios, tais como gavetas, prateleiras, devem ser mantidos colocados para obter um consumo mais reduzido de energia.

## **Proteção ambiental**



Este aparelho não contém gases que possam danificar a camada de ozono, nem no circuito do refrigerante nem nos materiais de isolamento. O aparelho não deve ser eliminado em conjunto com os resíduos urbanos ou com o lixo doméstico. A espuma de isolamento contém gases inflamáveis: o aparelho deve ser eliminado de acordo com os regulamentos do aparelho a obter junto das autoridades locais. Evitar danificar a unidade de refrigeração, especialmente o comutador de calor. Os materiais usados neste aparelho marcados com o símbolo  são recicláveis.



O símbolo  no produto ou embalagem indica que o produto não deve ser tratado como resíduo doméstico. Em vez disso, deve ser entregue nos pontos de recolha aplicáveis para reciclagem de equipamentos elétricos e eletrónicos. Ao assegurar que este produto é eliminado corretamente, ajudará a evitar potenciais consequências negativas para o meio ambiente e para a saúde humana,

os quais poderiam caso contrário ser causados por manuseamento inadequado dos resíduos deste produto. Para informações mais detalhadas sobre os pontos de recolha e a reciclagem destes produtos, contactar o seu centro de serviço local, o seu serviço de recolha de lixos domésticos ou a loja onde comprou o produto.

### Material da embalagem

Os materiais com o símbolo são recicláveis. Pôr a embalagem em contentores adequados para ser reciclada.

### Eliminação do aparelho

1. Desligar a ficha de alimentação da tomada de elétrica.
2. Cortar os cabos de alimentação e eliminá-los.



**ADVERTÊNCIA!** Durante a utilização, reparação ou eliminação do aparelho, deve prestar atenção ao símbolo semelhantes no lado esquerdo, localizado na parte de trás do aparelho (painel ou compressor traseiro) e com cor amarela ou cor-de-laranja.

É o símbolo de advertência de risco de incêndio. Existem materiais inflamáveis nos tubos do refrigerante e no compressor.

Deve manter-se afastado de fontes de incêndio durante a utilização, a reparação e a eliminação.

## Visão geral

---

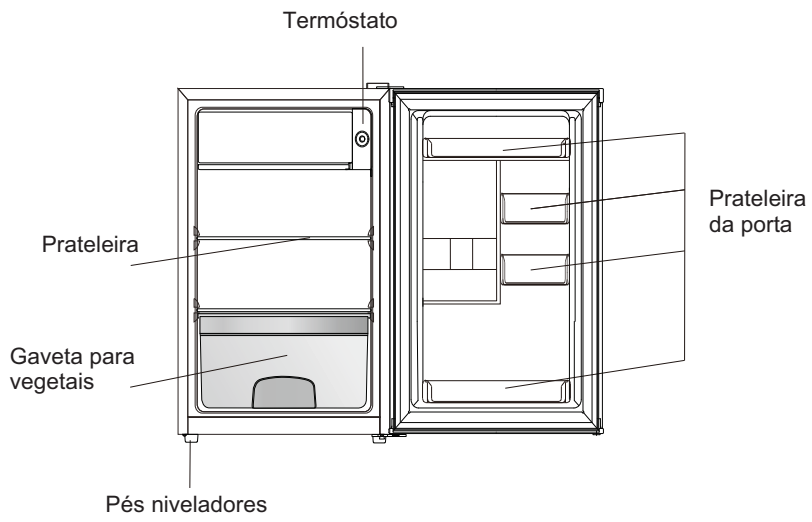

Nota: As imagens acima servem apenas de referência.



## Inverter a porta

---

Ferramentas necessárias: Chave de estrela tipo Phillips/ Chave de fendas / Chave inglesa.

- Assegurar que a unidade está desligada e vazia.
- Para retirar a porta é necessário inclinar a unidade para trás. Deve apoiar a unidade em algo sólido, para que não escorregue durante o processo de inversão da porta.
- Todas as peças removidas devem ser guardadas para fazer a reinstalação da porta.
- Não colocar a unidade na horizontal, pois isso pode danificar o sistema de refrigeração.
- É melhor serem 2 pessoas a manusear a unidade durante a montagem.

1. Remover a tampa da dobradiça superior direita.

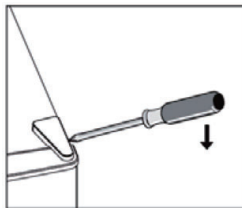

2. Desapertar os parafusos. Seguidamente remover o suporte da dobradiça.

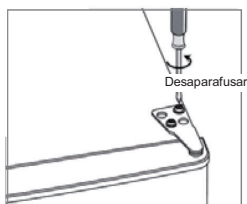

3. Remover a tampa do parafuso superior esquerda.

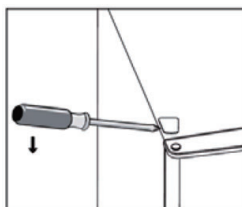

4. Mover a tampa do núcleo do lado esquerdo para o lado direito. E, em seguida, levantar a porta superior e colocá-la numa superfície acolchoada para evitar riscos.

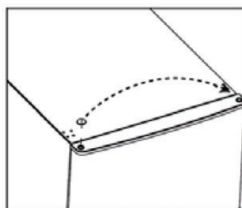

## Inverter a porta

5. Desapertar e retirar o pino da dobradiça inferior, inverter o suporte e substituí-lo.

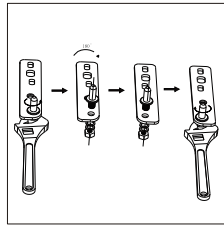
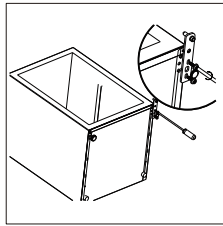

6. Voltar a colocar o suporte de fixação do pino da dobradiça inferior. Voltar a colocar os dois pés ajustáveis.

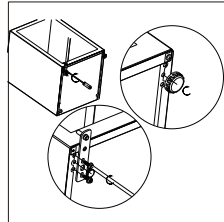

7. Voltar a colocar a porta. Assegurar que a porta está alinhada horizontal e verticalmente de modo que os vedantes fiquem fechados em todos os lados antes de finalmente apertar a dobradiça superior.  
8. Inserir o suporte da dobradiça e aparafuse o mesmo no topo da unidade.  
9. Usar uma chave de aperto para apertar se necessário.

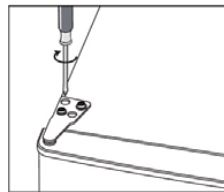

10. Colocar de novo a tampa da dobradiça e do parafuso.

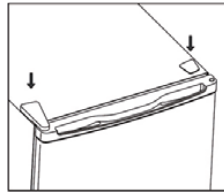

11. Retirar as juntas da porta do frigorífico e do congelador e, em seguida, fixá-las depois de rodar.

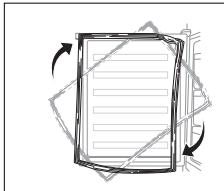

# Instalação

## Requisitos de espaço

- Manter espaço suficiente da porta aberta.

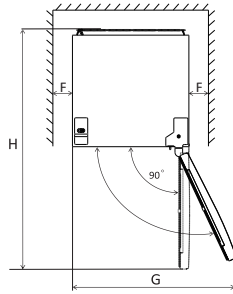
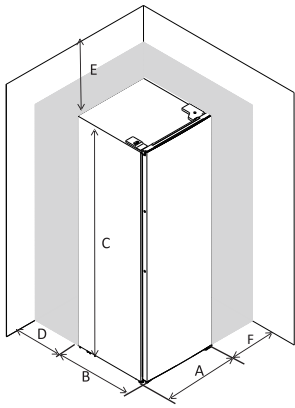

A	480
B	450
C	850
D	min=50
E	min=50
F	min=50
G	960
H	930

## Nivelar a unidade

Para fazer isto, ajustar os dois pés niveladores na frente da unidade.

Se a unidade não estiver nivelada, os alinhamentos das portas e do selo magnético não serão cobertos adequadamente.

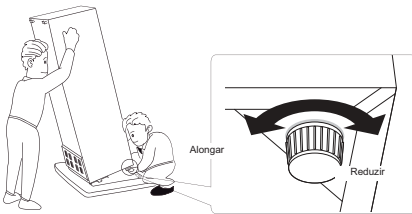
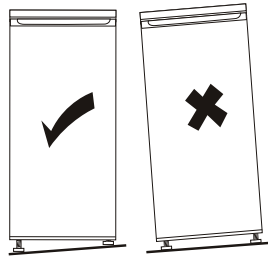

### Posicionamento

Instalar este aparelho num local onde a temperatura ambiente corresponde à classe climática indicada na placa de classificação do aparelho:

para aparelhos de refrigeração com classe climática:

- temperatura alargada: este aparelho de refrigeração é concebido para ser usado a uma temperatura ambiente entre 10°C e 32°C; (SN)
- temperatura: este aparelho de refrigeração é concebido para ser usado a uma temperatura ambiente entre 16 °C e 32 °C.
- subtropical: este aparelho de refrigeração é concebido para ser usado em temperaturas entre 16° °C e 38 °C (ST)
- tropical: este aparelho de refrigeração é concebido para ser usado a uma temperatura ambiente entre 16 °C e 43 °C. (T)

### Localização

O aparelho deve ser instalado afastado de fontes de calor como radiadores, caldeiras, luz solar direta, etc. Assegurar que o ar pode circular livremente em volta da parte de trás da estrutura. Para assegurar o melhor desempenho, se o aparelho estiver posicionado por baixo de uma unidade de um armário de parede suspenso, a distância mínima entre a parte superior da estrutura do aparelho e o armário de parede tem de ser pelo menos de 50 mm. Idealmente, no entanto, o aparelho não deve ser posicionado por baixo de armários de parede suspensos. O nivelamento exato é assegurado por um ou mais pés ajustáveis na base da estrutura. Este aparelho de refrigeração não é destinado a ser usado como aparelho de encastrar.



**Advertência!** Deve ser possível desligar o aparelho da fonte de alimentação elétrica, a ficha deve portanto estar facilmente acessível após a instalação.

### Ligação elétrica

Antes de ligar, assegurar que a tensão e a frequência mostradas na placa de classificação correspondem às existentes na sua habitação. O aparelho deve ser ligado à terra. A ficha do cabo de alimentação é fornecida com um contacto para esta finalidade. Se a tomada de alimentação doméstica não tiver ligação à terra, ligar o aparelho a uma ligação à terra em separado em conformidade com as regulamentações atuais, deve contactar um electricista qualificado. O fabricante declina toda a responsabilidade se as precauções de segurança acima referidas não forem cumpridas. O aparelho está em conformidade com as Diretivas da CEE.

Recomendação de definição de temperatura

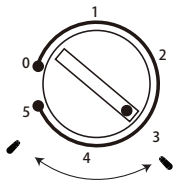
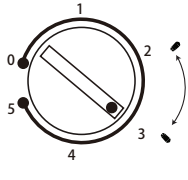
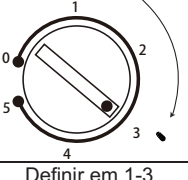
Recomendação de definição de temperatura		
Temperatura ambiente	Compartimento congelador	Compartimento frigorífico
Verão	/	 Definir em 3-5
Normal	/	 Definir em 2~3
Inverno	/	 Definir em 1-3

- As informações acima dão aos utilizadores recomendações sobre a definição da temperatura.

Impacto no armazenamento de alimentos

- Em definição recomendada, o melhor tempo de armazenamento do frigorífico não é superior a 3 dias.
- Em definição recomendada, o melhor tempo de armazenamento do congelador não é superior a 1 mês.
- O melhor tempo de armazenamento pode reduzir em outras definições.

### Primeira utilização

#### Limpar o interior

Antes de usar o aparelho pela primeira vez, lavar o interior e todos os acessórios internos com água morna e alguma detergente neutro de modo a remover o cheiro habitual de um produto novo, depois secar totalmente o mesmo.

Importante! Não usar detergentes ou pós abrasivos, dado isso danificar o revestimento.

### Definição da temperatura

- Ligar o seu aparelho. A temperatura interior é controlada por um termostato. Há 6(8) definições. 1 é a definição mais quente e 5(7) é a definição mais fria e 0 é desligada.
- O aparelho pode não funcionar à temperatura correta se estiver particularmente quente ou se abrir a porta com frequência.

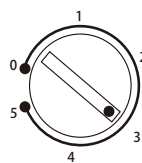

### PT Instruções para guardar alimentos

#### frescos:

#### Armazenar no compartimento de alimentos frescos:

- Deve manter o seu frigorífico à temperatura recomendada, isto é 4 °C.
- Alimentos para serem guardados devem ser vedados adequadamente para evitar alterações de odor ou sabor.
- Não guardar quantidades excessivas de alimentos no seu frigorífico. Deixar espaços entre os alimentos para permitir que o ar frio circule à sua volta, para atingir um arrefecimento melhor e mais homogêneo.
- Para permitir a abertura menos demorada das portas, os alimentos consumidos diariamente devem ser guardados à frente na prateleira.
- Deixar um espaço entre os alimentos e as paredes interiores, permitindo que o ar circule. Se guardar os alimentos contra a parede de trás, os alimentos podem congelar contra esta parede.
- Alimentos quentes e cozinhados devem ser arrefecidos para a temperatura ambiente antes de os guardar no aparelho. Seguidamente, os alimentos mornos podem ser guardados nas prateleiras inferiores do seu frigorífico. Não colocar os alimentos mornos junto de alimentos altamente perecíveis.
- Descongelar os alimentos congelados no compartimento de alimentos frescos. Desta forma, pode usar os alimentos congelados para diminuir a temperatura no compartimento de alimentos frescos e poupar energia.

- Se for guardada no frigorífico, fruta tropical verde (manga, melão, papaia, banana, ananás), o processo de amadurecimento pode ser acelerado e não é aconselhável uma vez que provoca prazos de armazenamento mais curtos. No entanto, o amadurecimento dos frutos fortemente verdes (maçã, pera) pode ser promovido por um determinado período no compartimento do frigorífico.
- Cebolas, alhos, gengibre e outros tubérculos devem ser armazenados em condições ambientais escuras e frias, não no frigorífico.
- Quando há alimentos deteriorados no interior do frigorífico, os mesmos devem ser deitados fora. Quando é observada a existência de alimentos podres, deve limpar o revestimento interior ou os acessórios que estiveram em contacto para evitar a contaminação.

## Uso diário

- Grandes recipientes de alimentos, como por exemplo sopas ou guisados podem ser divididos por recipientes pouco fundos para arrefecerem mais rapidamente no frigorífico. As peças grandes de carne cozinhada e todas as aves devem ser divididas em pedaços mais pequenos com a mesma finalidade.
- Não guardar alimentos não embalados junto a ovos.
- Manter as frutas e os vegetais separados e guardar por exemplo maçãs com maçãs, cenouras com cenouras. As frutas e os vegetais libertam gases diferentes que podem provocar a deterioração dos outros alimentos.
- Deve retirar os vegetais de folha verde dos sacos, envolver o mesmos em papel de cozinha ou num pano de cozinha e guardar no frigorífico. Não esquecer de deve secar os mesmos se tiverem sido enxaguados ou se estiverem molhados antes de os guardar.
- Guardar a fruta e os vegetais que sejam suscetíveis de ficarem secos em sacos de plástico não selados ou perfurados para manter um ambiente húmido mas continuar a permitir a circulação do ar.
- Alimentos diferentes devem ser colocados em zonas diferentes de acordo com as suas propriedades:

“Deve verificar a Categoria Climática adequada do seu aparelho mencionada na placa de classificação. Uma das informações abaixo é válida para o seu aparelho de acordo com a Categoria Climática classificada.”

- SN: Moderada alargada: Este aparelho de refrigeração é concebido para ser usado a uma temperatura ambiente entre 10°C e 32°C.
- N: Moderada: Este aparelho de refrigeração é concebido para ser usado a uma temperatura ambiente entre 16°C e 32°C.
- ST: Subtropical: Este aparelho de refrigeração é concebido para ser usado a uma temperatura ambiente entre 16°C e 38°C.
- T: Tropical Este aparelho de refrigeração é concebido para ser usado a uma temperatura ambiente entre 16°C e 43°C.

“Este aparelho de refrigeração não é adequado para congelar produtos alimentares”

Alimento	Localização
Ovos	Prateleira da porta
Produtos láteos (manteiga, queijo)	Se existir compartimento de bio frescos ou de refrigeração Prateleiras inferiores
Fruta, vegetais e salada	Caixa para fruta e vegetais, compartimento de mais fresco ou EverFresh+ (se disponível)
Carne fresca, aves, peixe fresco, salsichas alimentos cozinhados	Se existir compartimento de bio frescos ou de refrigeração Prateleira inferior
Alimentos prontos a comer, produtos embalados, alimentos enlatados, ou pickles.	Prateleiras superiores ou prateleira da porta
Bebidas, garrafas, condimentos, petiscos	Prateleira da porta
Sobras	Prateleiras intermédias

## Uso diário

---

### Uso diário

#### Prateleiras amovíveis

Todas as prateleiras podem ser movidas para as posições adequadas.

#### Posicionar as prateleiras da porta

De modo a armazenar os produtos alimentares ou bebidas com tamanho diferente, as prateleiras da porta podem ser colocadas a altura diferente. Seguir o processo abaixo para ajustar as prateleiras.

- Passo 1 puxar a prateleira para a soltar.
- Passo 2 Selecionar a posição adequada e premir a prateleira para as duas placas convexas até esta estar totalmente bloqueada.

#### Gaveta dos vegetais

A gaveta é adequada para armazenar fruta e vegetais. Pode ser puxada livremente para fora.

#### Descongelação

Os alimentos congelados e ultracongelados antes de serem utilizados, podem ser descongelados num compartimento do frigorífico ou à temperatura ambiente, dependendo do tempo disponível para esta operação. Colocar os alimentos congelados num prato ou taca para evitar o fluxo da água da condensação quando descongelar os mesmos num compartimento.

Este aparelho de refrigeração não é adequado para congelar produtos alimentares.

## Dicas e sugestões úteis

#### Dicas para refrigeração de alimentos frescos

Para obter o melhor desempenho:

- não armazenar alimentos quentes ou líquidos que se evaporarem no frigorífico
- tapar ou embrulhar os alimentos, principalmente se tiverem um sabor forte
- Colocar os alimentos de modo que o ar possa circular livremente em volta dos mesmos

#### Dicas para a refrigeração

Dicas úteis:

- Carne (todos os tipos): embrulhar em sacos de polietileno e colocar nas prateleiras de vidro acima da gaveta de vegetais. Por segurança, armazenar desta forma apenas um ou dois dias no máximo.
- Alimentos cozidos, pratos frios, etc.: estes devem estar tapados e podem ser colocados em qualquer prateleira.
- Frutas e legumes: estes devem ser cuidadosamente limpos e colocados na gaveta dos vegetais.



## Uso diário

- Manteiga e queijo: estes devem ser colocados em recipientes especiais herméticos ou envoltos em folha de alumínio ou sacos de polietileno para excluir o máximo de ar possível.
- Garrafas de leite: devem ter tampa e devem ser armazenadas na prateleira para garrafas da porta. Bananas, batatas, cebolas e alho, se não estiverem embalados, não devem ser mantidos no frigorífico.

## Limpeza

Por razões higiénicas o interior do aparelho, incluindo os acessórios interiores, devem ser limpos regularmente.

**Cuidado!** O aparelho pode não estar ligado à corrente elétrica durante a limpeza. Perigo de choque elétrico! Antes de limpar desligar o aparelho e remover a ficha da corrente elétrica ou desligar ou remover o corta-circuitos ou o fusível. Nunca limpar o seu aparelho com um equipamento de limpeza a vapor. Pode haver acumulação de humidade nos componentes elétricos, perigo de choque elétrico! Os vapores quentes podem provocar danos nas partes em plástico. O aparelho deve ser seco antes de ser colocado de novo em funcionamento.

**Importante!** Óleos etéreos e solventes orgânicos podem atacar as partes plásticas, por ex. sumo de limão ou sumo de laranja, ácido butírico, soluções de limpeza que contenham ácido acético.

- Não permitir que tais substâncias entrem em contacto com os componentes do aparelho.
- Não usar soluções de limpeza abrasivas.
- Remover os alimentos do congelador. Armazenar os mesmos num local frio, bem protegidos.
- Desligar o aparelho e remover a ficha da corrente elétrica ou desligar ou remover o corta-circuitos ou o fusível.
- Limpar o aparelho e os acessórios no interior com um pano e água morna. Depois de limpar com água limpa e enxugar esfregando bem.
- A acumulação de poeira no condensador aumenta o consumo de energia. Por esta razão, deve limpar cuidadosamente o condensador na parte detrás do aparelho uma vez por ano com uma escova macia ou um aspirador.\*
- Depois de estar tudo num local seco, o aparelho é colocado de novo em funcionamento.

## Substituir a lâmpada

**Cuidado!** Antes de substituir a lâmpada, deve desligar o aparelho da fonte de alimentação elétrica.

A especificação da lâmpada está indicada na etiqueta de especificações. Seguir o processo abaixo para substituir a lâmpada:

1. Definir o botão regulador da temperatura no número "0" para desligar o aparelho.
2. Desligue o aparelho da tomada para assegurar que o mesmo está desligado da fonte de alimentação elétrica.
3. Retirar a tampa da lâmpada.
4. Retirar a tampa da lâmpada com uma chave de fenda plana.
5. Desenroscar a lâmpada com dois dedos.
6. Montar a lâmpada nova na direção oposta, em seguida, voltar a colocar a tampa da lâmpada.
7. Ligar o aparelho à tomada e regular o botão para a posição correta.

1) Se o condensador estiver na parte detrás do aparelho.

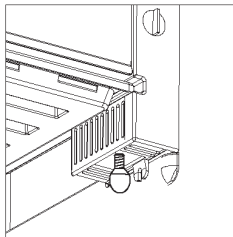
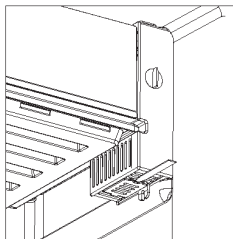

### Resolução de problemas



**Cuidado!** Antes da resolução de problemas, desligar a fonte de alimentação. A resolução de problemas não mencionados neste manual deve ser realizada por um electricista qualificado.

**Importante!** São produzidos alguns sons durante o uso normal (compressor, circulação do refrigerante).

Problema	Causa possível	Solução
O aparelho não está a funcionar.	O botão de regulação da temperatura está definido no número "0".	Definir o botão noutra número para ligar o aparelho.
	A ficha de alimentação não está ligada ou está solta	Colocar a ficha de corrente elétrica.
	O fusível queimou-se ou está defeituoso.	Verificar o fusível, substitui o mesmo se necessário.
	A tomada está defeituosa.	O mau funcionamento da corrente elétrica deve ser corrigido por um electricista.
O alimento está demasiado quente.	A temperatura não está corretamente ajustada.	Verificar a secção de Definição Inicial da Temperatura.
	A porta esteve aberta durante um período prolongado.	Abrir a porta apenas durante o tempo necessário.
	Foi colocada no aparelho uma grande quantidade de alimentos quentes nas últimas 24 horas.	Rodar o regulador da temperatura temporariamente para uma definição mais fria.
	O aparelho está perto de uma fonte de calor.	Verificar a secção da localização da instalação.
O aparelho refresca demasiado	A temperatura está definida muito fria.	Rodar o botão de regulação da temperatura temporariamente para uma definição mais quente.
Ruídos anormais	O aparelho não está nivelado.	Reajustar os pés.
	O aparelho está a tocar na parede ou noutros objetos.	Mover ligeiramente o aparelho.
	Um componente do aparelho, por exemplo um tubo, na parte detrás do aparelho está a tocar noutro componente do aparelho ou na parede.	Se necessário, desvie cuidadosamente o componente da posição em que está.

Se for indicado um mau funcionamento de novo, deve contactar o Centro de Assistência.

Estes dados são necessários para o ajudar rápida e corretamente. Escreva os dados necessários aqui, deve consultar a placa de classificação.

### PT ISENÇÃO DE RESPONSABILIDADE / ADVERTÊNCIA

Algumas falhas (simples) podem ser tratadas de forma adequada pelo utilizador final sem que surja qualquer problema de segurança ou de utilização não segura, desde que as mesmas sejam solucionadas dentro dos limites e de acordo com as seguintes instruções (consultar a secção "Reparação Autónoma").

Portanto, exceto se contrariamente autorizado na secção "Reparação Autónoma" abaixo, as reparações devem ser realizadas por profissionais reparadores registados de modo a evitar problemas de segurança. Um reparador profissional registado é um reparador profissional a quem o fabricante concedeu acesso às instruções e à lista de peças de substituição deste produto de acordo com os métodos descritos na lei nos termos da Diretiva 2009/125/CE.

**No entanto, apenas o agente de reparação (ou seja, os reparadores profissionais autorizados) com quem pode entrar em contacto através do número de telefone fornecido no manual do utilizador/cartão da garantia ou através do seu revendedor autorizado que pode fornecer serviços de acordo com os termos de garantia. Portanto, deve estar ciente de que as reparações feitas por reparadores profissionais (não autorizados por Beko) anulam a garantia.**

#### Reparação Autónoma

A reparação autónoma pode ser feita pelo utilizador final em relação à seguintes peças de substituição: porta, manípulos, dobradiças das portas, tabuleiros, cestos e vedantes da porta (é disponibilizada uma lista atualizada em support.beko.com) a partir de 1 de março de 2021).

Além disso, para garantir a segurança do produto e evitar o risco de ferimentos graves, a reparação autónoma referida deve ser feita seguindo as instruções do manual do utilizador

para reparação autónoma ou as que estão disponíveis em support.beko.com Para sua segurança, deve desligar o produto antes de tentar fazer qualquer reparação autónoma.

As tentativas de reparação feitas pelos utilizadores finais de peças não incluídas na referida lista e/ou não seguindo as instruções nos manuais do utilizador relativamente à mesma ou que se encontram disponíveis em support.beko.com, podem levantar questões de segurança não atribuíveis a Beko, e anularão a garantia do produto.

Portanto, é altamente recomendável que os utilizadores finais evitem tentar realizar reparações que não se enquadrem na lista mencionada de peças de substituição, e nesse caso deverão contactar com reparadores profissionais autorizados ou reparadores profissionais registados. Por outro lado, as referidas tentativas por parte dos utilizadores finais podem provocar problemas de segurança e danificar o produto e, subseqüentemente, provocar incêndio, inundação, eletrocussão e ferimentos graves.

Por exemplo, mas não limitado a, as seguintes reparações devem ser realizadas por Reparadores profissionais autorizados ou registados: compressor, circuito de refrigeração, placa de circuitos, placa do inversor, placa do visor, etc.

O fabricante/vendedor não pode ser responsabilizado em circunstâncias em que os utilizadores finais não cumpram com o acima referido.

A disponibilidade de peças de substituição da frigorífico que comprou é de 10 anos. Durante este período, as peças de substituição originais estarão disponíveis para operar corretamente a frigorífico.

A duração mínima da garantia do frigorífico que adquiriu é de 24 meses.

# Instrukcja obsługi

Lodówka



RS9050WN

RS9050PN

PL

**beko**



## INFORMACJE



Informacje o modelu zapisane w bazie danych produktów można uzyskać, wchodząc na następującą stronę internetową i wyszukując identyfikator modelu (\*) znajdujący się na etykiecie efektywności energetycznej.

<https://eprel.ec.europa.eu/>

# Instrukcja obsługi

## Lodówka

<b>Zawartość</b>	
1. Informacje dotyczące bezpieczeństwa	Strona 1-9
2. Omówienie	Strona 10
3. Zmiana kierunku otwierania drzwi	Strona 11-12
4. Instalacja	Strona 13-14
5. Codzienne użytkowanie	Strona 15-18

---





W celu zapewnienia bezpieczeństwa użytkownika i bezawaryjnej pracy urządzenia, przed instalacją i pierwszym użyciem należy uważnie przeczytać instrukcję obsługi, zwracając szczególną uwagę na wskazówki oraz ostrzeżenia. Aby uniknąć niepotrzebnych błędów i wypadków, należy upewnić się, że wszystkie osoby korzystające z urządzenia dokładnie zapoznały się z jego działaniem i funkcjami bezpieczeństwa. Instrukcję należy zachować i upewnić się, że pozostanie z urządzeniem w przypadku jego przeniesienia lub sprzedaży tak, aby każdy korzystający z niego przez jego okres użytkowania miał dostęp do informacji na temat użytkowania urządzenia i bezpieczeństwa. Dla bezpieczeństwa życia i mienia należy zachować środki ostrożności zgodne z wymienionymi w instrukcji, gdyż producent nie ponosi odpowiedzialności za szkody spowodowane zaniedbaniem.

## **Bezpieczeństwo dzieci i osób wymagających szczególnej troski**

- Z urządzenia mogą korzystać dzieci w wieku co najmniej 8 lat i przez osoby o obniżonych możliwościach fizycznych, umysłowych i osoby o braku doświadczenia i znajomości sprzętu, jeżeli zapewniony zostanie nadzór lub instruktaż odnośnie użytkowania sprzętu w bezpieczny sposób, tak aby związane z tym zagrożenia były zrozumiałe.
- Dzieci w wieku od 3 do 8 lat mogą wkładać i wyjmować produkty z urządzenia chłodniczego.
- Należy zwracać uwagę na dzieci, aby nie bawiły się urządzeniem.
- Czyszczenia i konserwacji nie mogą dokonywać dzieci poniżej 8 roku życia oraz bez nadzoru osób dorosłych.
- Opakowanie należy przechowywać z dala od dzieci. Istnieje ryzyko uduszenia.

- W przypadku utylizacji urządzenia należy wyjąć wtyczkę z gniazdka, odciąć przewód zasilający (jak najbliższej urządzenia) i odkręcić drzwi, aby uchronić bawiące się dzieci przed porażeniem prądem lub przed zamknięciem się w środku urządzenia.
- Jeśli to urządzenie posiadające uszczelki magnetyczne na drzwiach ma zastąpić starsze urządzenie wyposażone w zamek sprężynowy (zatrzask) na drzwiach lub pokrywie, trzeba rozmontować ten zamek przed usunięciem starszego urządzenia. Dzięki temu nie stanie się śmiertelną pułapką dla dzieci.

## Ogólne zasady bezpieczeństwa

-  **OSTRZEŻENIE!** Nie wolno zasłaniać otworów wentylacyjnych w obudowie lub wewnątrz urządzenia.
-  **OSTRZEŻENIE!** Nie stosować mechanicznych, elektrycznych lub chemicznych środków, innych niż zalecane przez producenta do przyspieszenia procesu rozmrażania.
-  **OSTRZEŻENIE!** Należy uważać, aby nie uszkodzić obwodu chłodniczego.
-  **OSTRZEŻENIE!** Nie należy stosować innych urządzeń elektrycznych (np. Maszynek do lodów) wewnątrz urządzeń chłodniczych, o ile nie zostały one dopuszczone do tego celu przez producenta.
-  **OSTRZEŻENIE!** Nie dotykać żarówki, która jest włączona od dłuższego czasu, ponieważ może być bardzo gorąca.<sup>1)</sup>



1) Jeżeli żarówka znajduje się w środku.



 **OSTRZEŻENIE!** Podczas ustawiania urządzenia upewnij się, że przewód zasilania nie jest przygnieciony lub uszkodzony.

 **OSTRZEŻENIE!** Nie umieszczać wielu listew zasilających ani zasilaczy przenośnych z tyłu urządzenia.

- Nie przechowywać w urządzeniu substancji wybuchowych, takich jak aerozole z rozpylaczem, które zawierają łatwopalny propelent.
- W obwodzie czynnika chłodniczego urządzenia znajduje się izobutan (R-600a), naturalny gaz, który zapewnia wysoki stopień ochrony środowiska, ale jest łatwopalny.
- Należy upewnić się, że podczas transportu i instalacji urządzenia nie zostały uszkodzone żadne elementy układu chłodniczego.
  - unikać otwartego płomienia oraz innych źródeł zapłonu
  - dokładnie przewietrzyć pomieszczenie, w którym znajduje się urządzenie
- Zmiany parametrów technicznych lub inne modyfikacje urządzenia grożą niebezpieczeństwem. Każde uszkodzenie przewodu może spowodować zwarcie, pożar i/lub porażenie prądem.
- Urządzenie przeznaczone jest do użytku domowego i innych podobnych zastosowań, na przykład:
  - w pomieszczeniach kuchennych dla personelu sklepów, biur itp.;
  - w zabudowaniach gospodarczych oraz w hotelach, motelach, pensjonatach i innych obiektach mieszkalnych;
  - w obiektach typu nocleg ze śniadaniem (B&B);
  - w punktach gastronomicznych i innych punktach sprzedaży niedetalicznej

-  **OSTRZEŻENIE!** Aby uniknąć niebezpieczeństwa, wszelkie elementy elektryczne (przewód zasilający, wtyczkę, sprężarkę) może wymienić wyłącznie autoryzowany serwis lub technik o odpowiednich kwalifikacjach
-  **OSTRZEŻENIE!** Żarówka dostarczana wraz z urządzeniem jest „żarówką do użytku specjalnego”, której wolno używać tylko z dostarczonym urządzeniem. „Żarówka do użytku specjalnego” nie nadaje się do oświetlania domu.<sup>1)</sup>
- Nie wolno przedłużać przewodu zasilającego.
  - Należy upewnić się, że wtyczka przewodu zasilającego nie została przygnieciona ani uszkodzona. Przygnieciona lub uszkodzona wtyczka może się przegrzewać i spowodować pożar.
  - Należy zapewnić dostęp do wtyczki przewodu zasilającego urządzenia.
  - Nie ciągnąć za przewód zasilający
  - Jeżeli gniazdo zasilające jest poluzowane, nie wolno wkładać do niego wtyczki przewodu zasilającego. Istnieje ryzyko porażenia prądem lub pożaru.
  - Nie wolno używać urządzenia bez klosza oświetlenia wewnętrznego.
  - Urządzenie jest ciężkie. Należy zachować ostrożność przy jego przenoszeniu.
  - Nie wolno usuwać, ani dotykać przedmiotów w komorze zamrażarki wilgotnymi/mokrymi rękoma, gdyż może to spowodować obrażenia skóry lub odmrożenie.
  - Nie należy wystawiać urządzenia na bezpośrednie działanie promieni słonecznych.

## **Codzienne użytkowanie**

- Nie wolno stawiać gorących naczyń w pobliżu i na plastikowych elementach urządzenia.
- Nie wolno umieszczać żywności bezpośrednio przy otworze wentylacyjnym na tylnej ścianie.

1) Jeżeli żarówka znajduje się w środku.

- Nie wolno ponownie zamrażać raz rozmrożonych produktów.<sup>1)</sup>
- Zapakowaną zamrożoną żywność należy przechowywać zgodnie z instrukcjami jej producenta.<sup>1)</sup>
- Należy ściśle stosować się do wskazówek dotyczących przechowywania podanych przez producenta urządzenia. Sprawdź odpowiednie instrukcje.
- W zamrażarce nie należy przechowywać napojów gazowanych, ponieważ duże ciśnienie w pojemniku może spowodować ich eksplozję i w rezultacie uszkodzenie urządzenia.<sup>1)</sup>
- Lody na patyku, kostki lodu mogą być przyczyną odmrożeń w przypadku konsumpcji bezpośrednio po ich wyjęciu z zamrażarki.<sup>1)</sup>
- Aby uniknąć zanieczyszczenia żywności należy przestrzegać następujących zasad
- Otwieranie drzwi na dłuższy czas może powodować znaczne podwyższenie temperatury w komorach urządzenia.
- Regularnie czyść powierzchnie, które mogą wejść w kontakt z żywnością i dostępne systemy wylewania wody.
- Czyść zbiorniki wody, jeśli nie były używane przez 48 godzin; przepłucz system wodny podłączony do źródła wody, jeśli woda nie była pobierana przez 5 dni.
- Przechowuj surowe mięso i ryby w odpowiednich pojemnikach w lodówce, tak aby nie dotykały innych produktów spożywczych ani nie kapały na nie.
- Dwugwiazdkowe komory zamrażarki służą do przechowywania wcześniej zamrożonej żywności, przechowywania lub mrożenia lodów oraz zamrażania kostek lodu.

1) Jeśli jest komora zamrażarki.

2) Jeśli jest komora do przechowywania świeżej żywności.

- Komory jedno-, dwu- i trzygwiazdkowe (jeśli urządzenie je posiada) nie nadają się do zamrażania świeżej żywności.
- Jeśli urządzenie pozostanie puste przez dłuższy czas, wyłącz, rozmroź, wyczyść, osusz i pozostaw otwarte drzwi, aby zapobiec rozwojowi pleśni w urządzeniu.

## **Konserwacja i czyszczenie**

- Przed przeprowadzeniem konserwacji należy wyłączyć urządzenie i wyjąć wtyczkę przewodu zasilającego z gniazdka.
- Nie wolno czyścić urządzenia metalowymi przedmiotami.
- Nie wolno używać ostrych przedmiotów do usuwania szronu z urządzenia. Należy użyć plastikowej skrobaczki.<sup>1)</sup>
- Należy regularnie sprawdzać odpływ w lodówce pod kątem występowania rozmrożonej wody. Zatkany odpływ należy udrożnić  
Jeśli odpływ jest zatkany, na dnie urządzenia będzie zbierać się woda.<sup>2)</sup>

## **Instalacja**

**Ważne!** Podłączenie elektryczne urządzenia należy wykonać zgodnie ze wskazówkami podanymi w odpowiednich rozdziałach.

- Rozpakować urządzenie i sprawdzić, czy nie jest uszkodzone. Nie wolno podłączać urządzenia, jeśli jest uszkodzone. Ewentualne uszkodzenia należy natychmiast zgłosić sprzedawcy. W takim przypadku należy zachować opakowanie.

1) Jeśli jest komora zamrażarki.

2) Jeśli jest komora do przechowywania świeżej żywności.

- Zaleca się odczekanie co najmniej czterech godzin przed podłączeniem urządzenia, aby olej mógł spłynąć z powrotem do sprężarki.
- Należy zapewnić odpowiednią wentylację ze wszystkich stron urządzenia. Aby uzyskać wystarczającą wentylację, należy postępować zgodnie z wskazówkami dotyczącymi instalacji.
- W razie możliwości tylną ściankę urządzenia należy przystawić tyłem do ściany, aby uniknąć dotykania lub chwytania za ciepłe elementy (sprężarka, skraplacz) i zapobiec ewentualnym oparzeniom oraz pożarowi.
- Urządzenia nie wolno umieszczać w pobliżu kaloryferów ani kuchenek.
- Sprawdź, czy po instalacji urządzenia możliwy jest łatwy dostęp do wtyczki sieciowej.

## **Serwis**

- Wszelkie prace elektryczne związane z serwisowaniem urządzenia powinny być przeprowadzone przez wykwalifikowanego elektryka lub inną kompetentną osobę.
- Naprawy urządzenia powinny być wykonywane w autoryzowanym punkcie serwisowym. Należy stosować wyłącznie oryginalne części zamienne.

## **Oszczędzanie energii**

- Nie należy wkładać gorącej żywności do urządzenia;
- Należy rozmieszczać żywność w taki sposób, aby zapewnić swobodną cyrkulację powietrza;
- Należy upewnić się, że żywność nie dotyka tylnej ściany komory (komór) chłodziarki;

- Nie należy otwierać drzwi w czasie awarii zasilania;
- Nie należy otwierać drzwi zbyt często;
- Nie należy zostawiać otwartych drzwi przez dłuższy czas;
- Nie należy ustawiać zbyt niskiej temperatury termostatu;
- Aby zyskać więcej miejsca i ograniczyć zużycie energii niektóre elementy, takie jak szuflady, można zdemontować

## Ochrona środowiska

 Urządzenie (obwód chłodniczy oraz materiały izolacyjne) nie zawiera gazów, które uszkadzają warstwę ozonową. Urządzenia nie wolno utylizować z odpadami komunalnymi. Pianka izolacyjna zawiera łatwopalne gazy, dlatego urządzenie powinno być utylizowane w sposób zgodny z lokalnymi przepisami. Unikaj uszkodzenia jednostki chłodniczej, w szczególności wymiennika ciepła.

Materiały oznakowane symbolem  nadają się do recyklingu.



Symbol na produkcie lub opakowaniu wskazuje, że produkt nie może być traktowany jako odpady domowe. Zamiast tego powinien zostać oddany do odpowiedniego punktu zbiórki przetwarzania urządzeń elektrycznych i elektronicznych. Zapewnienie odpowiedniej utylizacji produktu pomoże uniknąć potencjalnych negatywnych konsekwencji dla środowiska oraz życia ludzi,

które w innym przypadku mogłyby wystąpić. Bardziej szczegółowe informacje na temat przetworzenia tego produktu można uzyskać od władz lokalnych, w punkcie zbiórki odpadów gospodarczych lub w sklepie, w którym dokonano zakupu.

#### Materiały opakowaniowe

Materiały opakowaniowe z tym symbolem nadają się do recyklingu. Opakowanie należy wyrzucić do odpowiednich pojemników do recyklingu.

#### Utylizacja urządzenia

1. Wyjąć wtyczkę z gniazdka.
2. Odciąć przewód zasilający i usunąć go.



**OSTRZEŻENIE!** Podczas użytkowania, serwisowania i utylizacji urządzenia należy zwrócić uwagę na symbol taki sam jak po lewej stronie, który znajduje się z tyłu urządzenia (panel tylny lub sprężarka) i ma żółty lub pomarańczowy kolor.

Jest to symbol ostrzegający o ryzyku pożaru. W przewodach czynnika chłodniczego i sprężarce znajdują się materiały łatwopalne.

Podczas użytkowania, serwisowania i utylizacji należy być daleko od źródła ognia.

## Omówienie

---

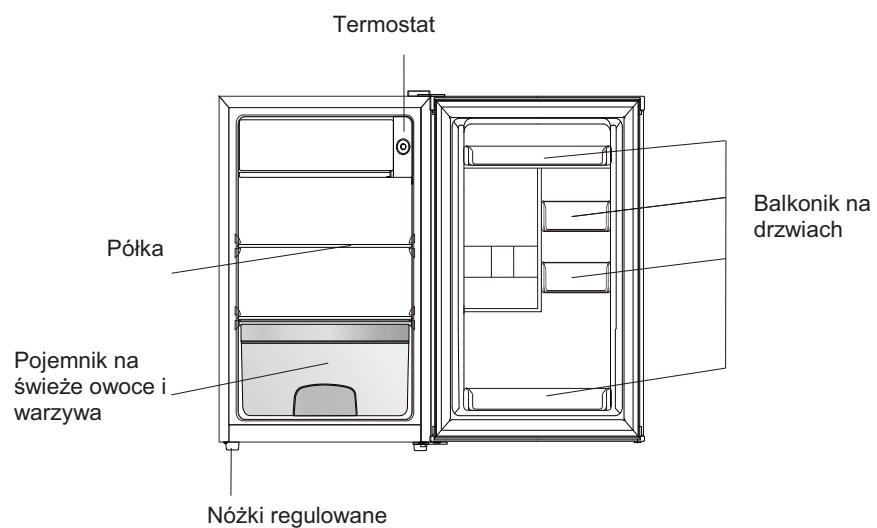

Uwaga: Powyższe zdjęcie służy wyłącznie jako odniesienie.



## Zmiana kierunku otwierania drzwi

---

Potrzebne narzędzia: Śrubokręt krzyżowy, płaski śrubokręt, klucz nasadowy sześciokątny.

- Należy upewnić się, że urządzenie jest odłączone i opróżnione.
- Aby zdjąć drzwi, należy przechylić urządzenie do tyłu. Powinno być oparte o coś stabilnego, żeby nie ześlizgnęło się podczas zmiany kierunku drzwi.
- Należy zachować wszystkie zdjęte części do ponownego zamontowania drzwi
- Nie należy kłaść urządzenia na płasko, ponieważ może to uszkodzić system chłodzenia.
- Podczas montażu powinny być obecne 2 osoby.

1. Zdejmij osłonę prawego górnego zawiasu.

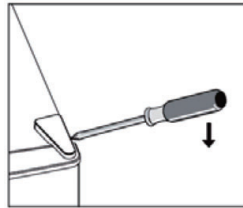

2. Odkręć śruby. Następnie zdejmij wspornik zawiasu.

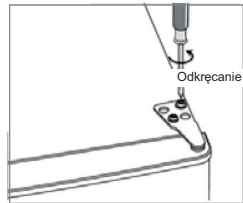

3. Zdejmij osłonę lewego górnego zawiasu.

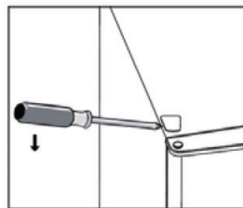

4. Przesuń osłonę rdzenia z lewej strony na prawą. Następnie podnieś drzwi i umieść ją na miękkiej powierzchni, aby uniknąć porysowania.

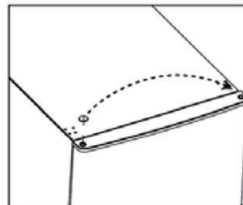

## Zmiana kierunku otwierania drzwi

---

5. Odkręć i wyjmij dolny sworzeń zawiasu, obróć wspornik i wymień go.

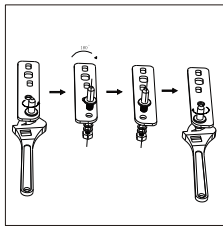
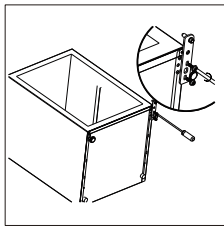

6. Zamontować wspornik mocujący dolny sworzeń zawiasu. Wymień obie nóżki regulowane

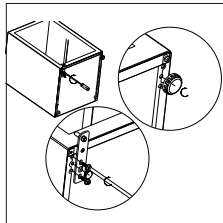

7. Zamocuj drzwi z powrotem. Upewnij się, że drzwi są wyrównane w poziomie i w pionie, aby uszczelki były zamknięte ze wszystkich stron przed ostatecznym dokręceniem górnego zawiasu.

8. Włóż wspornik zawiasu i przykręć go do górnej części urządzenia.

9. W razie potrzeby dokręć kluczem.

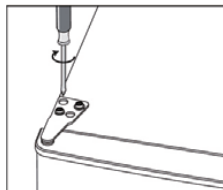

10. Założyć z powrotem pokrywę zawiasów i pokrywę śrub.

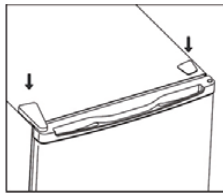

11. Odłącz uszczelki drzwi lodówki i zamrażarki, a następnie zamocuj je po obróceniu.

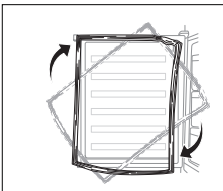

# Instalacja

## Wymagania dotyczące miejsca instalacji

- Pozostaw wystarczająco dużo miejsca na otwarcie drzwi.

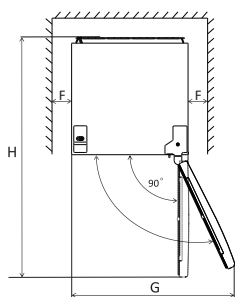
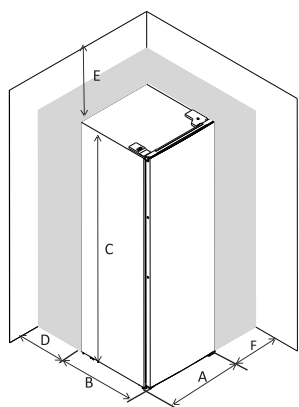

A	480
B	450
C	850
D	min=50
E	min=50
F	min=50
G	960
H	930

## Poziomowanie jednostki

Aby to zrobić, dopasuj dwie regulowane stópki z przodu urządzenia.

Jeśli urządzenie nie jest wypoziomowane, drzwi i uszczelki magnetyczne nie będą się pokrywały.

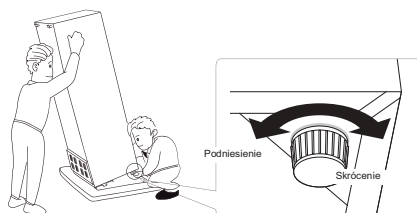
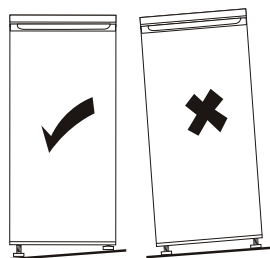

## Instalacja

---

### Miejsce

Urządzenie należy zainstalować w miejscu, gdzie temperatura otoczenia odpowiada klasie klimatycznej podanej na tabliczce znamionowej urządzenia:

w przypadku urządzeń chłodniczych o klasie klimatycznej:

- rozszerzona umiarkowana: urządzenie chłodnicze przeznaczone jest do stosowania przy temperaturze otoczenia od 10°C do 32°C(SN);
- umiarkowana: chłodziarka jest przeznaczona do stosowania przy temperaturze otoczenia od 16°C do 32°C;(N)
- subtropikalna: urządzenie chłodnicze przeznaczone jest do stosowania przy temperaturze otoczenia od 16°C do 38°C(ST);
- tropikalna: urządzenie chłodnicze przeznaczone jest do stosowania przy temperaturze otoczenia od 16°C do 43°C(T);

### Lokalizacja

Urządzenie powinno być umieszczone z dala od źródeł ciepła, takich jak grzejniki, bojery, bezpośrednie światło słoneczne itd. Należy upewnić się, czy powietrze może swobodnie krążyć wokół urządzenia. Aby zapewnić najlepsze działanie, jeśli urządzenie jest ustawione pod wiszącymi szafkami, minimalny odstęp pomiędzy nim a szafką powinien wynosić co najmniej 50 mm. Najlepiej jednak, żeby urządzenie nie stało pod wiszącymi szafkami. Odpowiednie poziomowanie zapewniamy regulując jedną lub więcej nóżek na podstawie urządzenia urządzenie chłodnicze nie jest przeznaczone do użytku jako urządzenie do zabudowy;



**Ostrzeżenie!** Musi istnieć możliwość odłączenia urządzenia od zasilania i dlatego wtyczka powinna być łatwo dostępna.

### Połączenie elektryczne

Przed podłączeniem urządzenia do źródła zasilania należy upewnić się, że napięcie i częstotliwość w sieci elektrycznej odpowiada wartościom podanym na tabliczce znamionowej urządzenia. Urządzenie musi być uziemione. W tym celu wtyczka urządzenia posiada bolec uziemiający. Jeśli gniazdko sieciowe nie posiada uziemienia, w celu instalacji urządzenia zgodnie z obowiązującymi przepisami należy skontaktować się z wykwalifikowanym elektrykiem. Producent nie ponosi żadnej odpowiedzialności w przypadku nieprzestrzegania powyższych wskazówek dotyczących bezpieczeństwa. Urządzenie jest zgodne z dyrektywami unijnymi. Dyrektywy:

**Zalecenie dotyczące ustawienia temperatury**

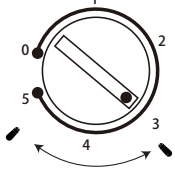
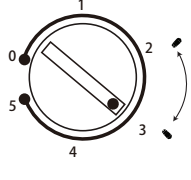
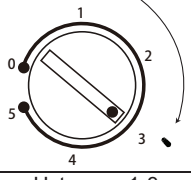
Zalecenie dotyczące ustawienia temperatury		
Temperatura otoczenia	Komora zamrażarki	Komora lodówka
Lato	/	 <p>Ustaw na 3-5</p>
Normalne	/	 <p>Ustaw na 2-3</p>
Zima	/	 <p>Ustaw na 1-3</p>

- Informacje powyżej zalecają użytkownikom ustawienie temperatury.

**Wpływ na przechowywanie żywności**

- Ustawieniach zalecanych optymalny czas przechowywania żywności w lodówce wynosi nie więcej niż 3 dni.
- W ustawieniach zalecanych optymalny czas przechowywania żywności w lodówce wynosi nie więcej niż 1 miesiąc.
- Optymalny czas przechowywania może ulec skróceniu przy innych ustawieniach.

## Codzienne użytkowanie

### Użycie po raz pierwszy

#### Czyszczenie wnętrza urządzenia

Przed użyciem urządzenia po raz pierwszy, trzeba umyć wnętrze oraz wszystkie akcesoria wewnętrzne, letnią wodą z dodatkiem naturalnego mydła, żeby usunąć typowy zapach nowego produktu, a następnie dokładnie osuszyć

Ważne! Nie używać detergentów ani proszków trących, ponieważ mogą uszkodzić wykończenie

### Ustawienia temperatury

- Podłącz urządzenie. Termostat reguluje temperaturę wewnątrz urządzenia. Istnieje 6 (8) ustawień. 1 oznacza najcieplejszą wartość, a 5 (7) oznacza najzimniejszą wartość, a 0 - wyłączone.
- Urządzenie może nie działać w odpowiedniej temperaturze, jeśli jest szczególnie gorące lub jeśli często otwierasz drzwi.

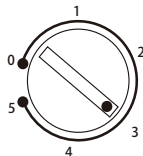

### PL Wskazówki dotyczące przechowywania świeżej żywności:

#### Przechowywanie w komorze świeżej żywności:

- Utrzymuj lodówkę na zalecanym poziomie temperatury 4°C.
- Jedzenie powinno być przechowywane w szczelnych pojemnikach, aby uniknąć zmian w zapachu lub smaku.
- Nie przechowuj nadmiernych ilości jedzenia w lodówce. Zostaw przerwy między artykułami, aby zimne powietrze mogło przepływać wokół nich w lepszego i bardziej jednorodnego chłodzenia.
- Produkty spożywcze spożywane codziennie powinny być przechowywane z przodu półki, aby skrócić czas otwierania drzwi.
- Pozostaw przerwy pomiędzy żywnością a ściankami wewnętrznymi, umożliwiając przepływ powietrza. Nie pozwól żywności dotykać tylnej ścianki: może ona do niej przymarznąć.
- Gorące jedzenie musi zostać schłodzone do temperatury pokojowej, zanim zostanie włożone do lodówki. Następnie, ciepłe jedzenie można przechowywać na dolnych półkach lodówki. Nie umieszczaj ciepłych potraw w pobliżu łatwo psującej się żywności.
- Rozmrażaj zamrożone produkty w komorze świeżej żywności. W ten sposób można użyć zamrożonej żywności do obniżenia temperatury w komorze, oszczędzając energię.
- Jeśli niedojrzałe owoce tropikalne (mango, melony, papaja, banan, ananas) są przechowywane w lodówce, proces starzenia można przyspieszyć, co nie jest wskazane, ponieważ skraca to okres przechowywania. Jednakże, dojrzewanie mocno zielonych owoców (jabłka, gruszki) może być wspomaganie przez pewien okres w komorze lodówki.
- Cebulę, czosnek, imbir i inne warzywa korzeniowe należy przechowywać w ciemnym i chłodnym pomieszczeniu, a nie w lodówce.
- Kiedy w lodówce znajdzie się zepsuta żywność, należy ją wyrzucić. Kiedy zauważysz zgniłe jedzenie, wyczyść wnętrze lub akcesoria, które miały z nim kontakt, aby zapobiec zanieczyszczeniu.
- Duże garnki z jedzeniem, takie jak zupy lub gulasze, można rozłożyć w płytszych pojemnikach, aby szybko je schłodzić w lodówce. Duże kawałki gotowanego mięsa i cały drób powinny być podzielone na mniejsze kawałki w tym samym celu.

## Codzienne użytkowanie

- Nie przechowuj nieopakowanej żywności w pobliżu jaj.
- Owoce i warzywa przechowuj oddzielnie w grupach: jabłka z jabłkami, marchew z marchewką. Owoce i warzywa wydzielają różne gazy, które mogą powodować pogorszenie stanu innych owoców i warzyw.
- Wymij liściaste warzywa z plastikowych torebek, zawiń je w ręcznik papierowy lub ściereczkę przed włożeniem do lodówki. Nie zapomnij ich wysuszyć przed włożeniem, jeśli zostały przepłukane lub zmoczone.
- Przechowuj owoce i warzywa podatne na wysychanie w perforowanych lub niezamkniętych plastikowych torebkach, aby utrzymać wilgotne środowisko, a jednocześnie umożliwić cyrkulację powietrza.
- Różne pokarmy powinny być umieszczone w różnych obszarach, zgodnie z ich właściwościami:

“Proszę sprawdzić odpowiednią klasę klimatyczną urządzenia podaną na tabliczce znamionowej. Jedną z poniższych informacji dotyczy Twojego urządzenia, zgodnie z klasą klimatyczną.”

- SN: Rozszerzony umiarkowany: Urządzenie chłodnicze przeznaczone jest do stosowania przy temperaturze otoczenia od 10°C do 32°C
- N: Umiarkowany: Urządzenie chłodnicze przeznaczone jest do stosowania przy temperaturze otoczenia od 16°C do 32°C
- ST: Subtropikalny: Urządzenie chłodnicze przeznaczone jest do stosowania przy temperaturze otoczenia od 16°C do 38°C
- Tel.: Tropikalny: Urządzenie chłodnicze przeznaczone jest do stosowania przy temperaturze otoczenia od 16°C do 43°C

“To urządzenie chłodnicze nie nadaje się do zamrażania artykułów spożywczych”

Żywność	Lokalizacja
Jajka	Półki na drzwiach
Produkty mleczne (masło, ser)	Jeśli to możliwe, komora bio-świeżości lub chłodziarka Najniższe półki
Owoce, warzywa i sałatki	Pojemnik na owoce i warzywa, chłodziarka lub komora EverFresh+ (jeśli dostępna)
Świeże mięso, drób, świeże ryby, kielbasy, gotowane jedzenie	Jeśli to możliwe, komora bio-świeżości lub chłodziarka Najniższa półka
Produkty gotowe do spożycia, produkty w paczkach, produkty w puszkach, produkty marynowane	Górne półki lub półki na drzwiach
Napoje, butelki, przyprawy, przekąski	Półki na drzwiach
Resztki jedzenia	Środkowe półki

## Codzienne użytkowanie

---

### Codzienne użytkowanie

#### Ruchome półki

Wszystkie półki można przesuwac na odpowiednie miejsce.

#### Umiejscowienie balkoników na drzwiach

Aby przechowywać żywność lub napoje o różnej wielkości, półki na drzwiach można ustawić na dowolnej wysokości. Wykonaj poniższe czynności, aby wymienić półkę:

- Krok 1. Aby wyjąć półkę należy pociągnąć.
- Krok 2 Należy wybrać odpowiednie miejsce i docisnąć półkę do dwóch wypukłych płytek, aż się zablokuje.

#### Szuflada na warzywa

Szuflada nadaje się do przechowywania owoców i warzyw. Można je dowolnie wyciągać.

#### Rozmrażanie

Żywność głęboko zamrożoną lub zamrożoną, przed użyciem można rozmrozić w komorze zamrażarki lub w temperaturze pokojowej. Zamrożone jedzenie umieścić w naczyniu lub misce, aby rozmrożona woda nie wylała się. Urządzenie chłodnicze nie nadaje się do zamrażania artykułów spożywczych.

## Pomocne wskazówki i porady

#### Wskazówki dotyczące chłodzenia świeżej żywności

Dla uzyskania najlepszych efektów:

- Nie przechowuj w lodówce ciepłej żywności lub parujących płynów
- Przykryj lub owiń jedzenie, szczególnie jeśli ma silny zapach
- ustaw żywność tak, aby powietrze mogło swobodnie przepływać

#### Wskazówki dotyczące chłodzenia

Przydatne wskazówki:

- Dla wszystkich rodzajów żywności: zawiń w worki foliowe i umieść na szklanej półce nad szufladą na warzywa. Ze względów bezpieczeństwa, w ten sposób można przechowywać nie dłużej niż przez dwa dni.
- Potrawy gotowane, zimne dania itp. należy przykryć i położyć na dowolnej półce.
- Owoce i warzywa: dokładnie umyć i umieścić w specjalnej szufladzie.



## Codzienne użytkowanie

- Masło i ser: przechowywać w specjalnych pojemnikach hermetycznych lub zawinąć w folię aluminiową lub torebki foliowe, aby przedostawało się jak najmniej powietrza.
- Butelki z mlekiem: powinny mieć nakrętkę i powinny być przechowywane na balkonikach. Banany, ziemniaki, cebulę i czosnek można przechowywać jedynie w opakowaniu.

## Czyszczenie

Ze względów higienicznych należy regularnie czyścić wnętrze urządzenia, w tym wewnętrzne akcesoria.

**Uwaga!** Podczas czyszczenia urządzenie nie może być podłączone do źródła zasilania. Zagrożenie porażeniem elektrycznym! Przed czyszczeniem wyłącz urządzenie i wyjmij wtyczkę z gniazdka albo wyłącz urządzenie lub wyłącz bezpiecznik. Nigdy nie czyść urządzenia wytwornicą pary. Wilgoć może się zgromadzić w podzespołach elektrycznych, niebezpieczeństwo porażenia prądem! Gorąca para wodna może spowodować uszkodzenie plastikowych elementów. Wysusz dokładnie urządzenie przed ponownym użyciem.

**Ważne!** Olejki eteryczne i rozpuszczalniki organiczne (np. sok z cytryny, sok ze skórki pomarańczy, kwas masłowy, środek czyszczący zawierający kwas octowy) mogą uszkodzić powierzchnie elementów z tworzyw sztucznych.

- Nie należy dopuszczać do kontaktu takich substancji z elementami urządzenia.
- Nie należy stosować środków czyszczących rysujących powierzchnię.
- Wyjmij z zamrażarki wszystkie produkty. Przykryj i umieść je w chłodnym miejscu.
- Wyłącz urządzenie i wyciągnij wtyczkę z gniazdka sieciowego lub wyłącz wyłącznik automatyczny/wykręć bezpiecznik.
- Wyczyść urządzenie i akcesoria znajdujące się w środku ściereczką i letnią wodą. Przemyj wilgotną ściereczką (namoczoną w czystej wodzie) i wytrzeć do sucha.
- Nagromadzenie się pyłu w skraplaczu zwiększa zużycie energii. Z tego powodu raz w roku należy ostrożnie czyścić skraplacz z tyłu urządzenia miękką szczotką lub odkurzaczem.
- Po dokładnym wysuszeniu podłączyć urządzenie.

## Wymiana żarówki

**Uwaga!** Przed wymianą żarówki należy odłączyć urządzenie od zasilania.

Specyfikacja żarówki znajduje się na tabliczce znamionowej.

Wykonaj poniższe czynności, aby wymienić lampę:

1. Ustaw pokrętko regulacji temperatury na „0”, aby wyłączyć urządzenie.
2. Odłącz urządzenie od zasilania, aby upewnić się, że jest ono odłączone od głównego źródła zasilania.
3. Zdejmij pokrywę żarówki.
4. Zdejmij pokrywę żarówki za pomocą płaskiego śrubokrętu.
5. Odkręć żarówkę dwoma palcami.
6. Zamontuj nową żarówkę kręcąc w przeciwnym kierunku, a następnie załóż pokrywę.
7. Podłącz urządzenie i ustaw pokrętko we właściwej pozycji.

1) Jeśli skraplacz znajduje się z tyłu urządzenia.

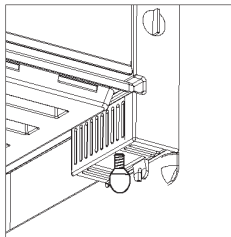
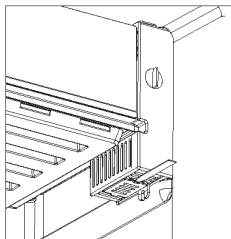

### Rozwiązywanie problemów



**Uwaga!** Przed dokonywaniem jakichkolwiek napraw, odłącz urządzenie od źródła zasilania. Wszelkich napraw, które nie są opisane w niniejszej instrukcji, może dokonywać wyłącznie elektryk lub osoba z odpowiednimi kwalifikacjami.

**Ważne!** Podczas normalnego działania z urządzenia mogą dochodzić pewne dźwięki (kompresor, obieg chłodniczy).

Problem	Możliwa przyczyna	Rozwiązanie
Urządzenie nie działa	Pokrętko regulacji temperatury jest ustawione na „0”.	Ustaw pokrętko na inną wartość, aby włączyć urządzenie.
	Wtyczka nie jest podłączona lub jest luźna	Włóż wtyczkę.
	Przepalony lub uszkodzony bezpiecznik	Sprawdź bezpiecznik, w razie potrzeby wymień.
	Wadliwe gniazdko	Wszelkich napraw elektrycznych może dokonywać wyłącznie elektryk.
Żywność jest zbyt ciepła.	Nieprawidłowe ustawienie temperatury.	Patrz rozdział dotyczący ustawienia temperatury.
	Drzwi były otwarte przez dłuższy czas.	Nie pozostawiaj drzwi otwartych dłużej niż jest to konieczne.
	W ciągu ostatnich 24 godzin do urządzenia włożono dużą ilość ciepłej żywności.	Na pewien czas ustaw niższą temperaturę.
	Urządzenie znajduje się w pobliżu źródła ciepła.	Patrz rozdział dotyczący miejsca instalacji.
Urządzenie chłodzi zbyt mocno	Zbyt niskie ustawienie temperatury.	Na pewien czas ustaw wyższą temperaturę.
Nietypowe odgłosy	Urządzenie nie jest wyważone.	Wyreguluj stopki.
	Urządzenie styka się ze ścianą lub innymi obiektami.	Lekko przesuń urządzenie.
	Element np. przewód z tyłu urządzenia styka się z innym elementem urządzenia lub ze ścianą.	W razie konieczności delikatnie przesuń element w inne miejsce.

Jeśli usterka pojawi się ponownie, skontaktuj się z centrum serwisowym.

Dane te są niezbędne, aby pomóc Ci szybko i właściwie. Wpisz tutaj niezbędne dane, patrz: tabliczka znamionowa.

## Codzienne użytkowanie

---

PL

### ZASTRZEŻENIE/OSTRZEŻENIE

Niektóre (proste) awarie mogą być naprawione przez użytkownika końcowego bez obawy przed niebezpieczeństwem lub wynikającym z tego niebezpiecznego użytkowania, pod warunkiem, że naprawy zostaną wykonane w określonych granicach i zgodnie z następującymi instrukcjami (patrz rozdział „Samodzielna naprawa”).

Dlatego, o ile nie określono inaczej w rozdziale "Samodzielna naprawa", naprawy powinny być zlecane do profesjonalnych warsztatów w celu uniknięcia problemów związanych z bezpieczeństwem. Zarejestrowany profesjonalny podmiot zajmujący się naprawami to profesjonalny warsztat, któremu producent przyznał dostęp do instrukcji i wykazu części zamiennych produktu zgodnie z metodami opisanymi w aktach ustawodawczych zgodnie z dyrektywą 2009/125/WE.

**Jednak tylko przedstawiciel serwisu (tj. autoryzowane profesjonalne warsztaty), z którym można skontaktować się pod numerem telefonu podanym w instrukcji obsługi/karcie gwarancyjnej lub za pośrednictwem autoryzowanego sprzedawcy, może świadczyć usługi na warunkach gwarancji. W związku z tym należy pamiętać, że naprawy wykonywane przez profesjonalne warsztaty (nieautoryzowane przez Beko) powodują utratę gwarancji.**

### Samodzielna naprawa

Użytkownik końcowy może samodzielnie naprawić następujące części zamienne: klamki, zawiasy drzwi, tace, kosze i uszczelki drzwi (zaktualizowana lista jest również dostępna na support.beko.com od 1 marca 2021).

Ponadto, aby zapewnić bezpieczeństwo produktu i zapobiec ryzyku poważnych obrażeń, samodzielną naprawę należy wykonać

zgodnie ze wskazówkami zawartymi w instrukcji obsługi w rozdziale "Samodzielna naprawa" lub dostępnymi w support.beko.com Dla własnego bezpieczeństwa, przed samodzielną naprawą, odłącz urządzenie od zasilania.

Naprawy i próby naprawy dokonywane przez użytkowników końcowych w przypadku części niewymienionych na liście i/lub nieprzestrzeganie wskazówek zawartych w rozdziale „Samodzielna naprawa” lub dostępnych w support.beko.com, mogą stanowić zagrożenie, którego nie można przypisać do Beko, oraz spowodują utratę gwarancji.

W związku z tym zdecydowanie zaleca się, aby użytkownicy końcowi powstrzymali się od podejmowania prób wykonywania napraw spoza wymienionego wykazu części zamiennych, kontaktując się w takich przypadkach z autoryzowanymi warsztatami lub profesjonalnymi warsztatami. Samodzielne próby naprawy mogą stwarzać zagrożenie i uszkodzić urządzenie, a następnie spowodować pożar, powódź, porażenie prądem i poważne obrażenia ciała.

Na przykład, ale nie tylko, następujące naprawy muszą zostać zlecane w autoryzowanych warsztatach lub zarejestrowanych profesjonalnych warsztatach: sprężarka, obwód chłodzenia, płyta główna, płyta falownika, tablica wyświetlacza itp.

Producent/sprzedawca nie ponosi odpowiedzialności w przypadku gdy użytkownik nie stosuje się do zaleceń.

Dostępność części zamiennych do zakupionej lodówkę wynosi 10 lat.

Przez ten czas dostępne będą oryginalne części zamienne do prawidłowej eksploatacji lodówkę.

Minimalny okres gwarancji na zakupioną lodówkę wynosi 24 miesiące.

# Instrucciones de uso

## Frigorífico



RS9050WN  
RS9050PN

ES

**beko**

**i INFORMACIÓN**



La información del modelo, tal como está almacenada en la base de datos de productos, puede ser consultada en la página web siguiente introduciendo el identificador del modelo (\*) que se encuentra en la etiqueta de clasificación energética.

<https://eprel.ec.europa.eu/>

# Instrucciones de uso

## Frigorífico

<b>Contenido</b>	
1. Información de seguridad	Páginas 1-9
2. Resumen	Página 10
3. Puerta inversa	Páginas 11-12
4. Instalación	Páginas 13-14
5. Uso diario	Páginas 15-18

---





En interés de su seguridad y para asegurar un uso correcto, antes de instalar y utilizar por primera vez el aparato, lea atentamente este manual de usuario, incluyendo sus consejos y advertencias. Para evitar errores y accidentes innecesarios, es importante asegurarse de que todas las personas que utilicen el aparato estén plenamente familiarizadas con su funcionamiento y sus características de seguridad. Guarde estas instrucciones y asegúrese de que permanezcan con el aparato si se traslada o se vende, para que todas las personas que lo utilicen a lo largo de su vida útil estén debidamente informadas sobre el uso y seguridad. Para salvaguardar la vida y la propiedad siga las indicaciones de estas instrucciones, ya que el fabricante no es responsable de los daños causados por no seguir dichas instrucciones.

## **Seguridad de los niños y las personas vulnerables**

- Este aparato puede ser utilizado por niños a partir de 8 años y por personas con capacidades físicas, sensoriales o mentales reducidas o con falta de experiencia y conocimientos, siempre que se les haya supervisado o instruido sobre el uso del aparato de manera segura y que comprendan los peligros que conlleva.
- Los niños de 3 a 8 años pueden cargar y descargar este aparato.
- Debe vigilarse a los niños a fin de asegurarse que no jueguen con el aparato.
- La tareas de limpieza y el mantenimiento no serán realizadas por niños a menos que tengan más de 8 años y sean supervisados.
- Mantenga todos los embalajes fuera del alcance de los niños. Existe riesgo de asfixia.

- Si desecha el aparato, saque el enchufe de la toma, corte el cable de conexión (lo más cerca posible del aparato) y quite la puerta para evitar que los niños sufran una descarga eléctrica o queden atrapados en él.
- Si este aparato con puertas magnéticas se utiliza para sustituir un aparato más antiguo que tenga una cerradura de resorte (pestillo) en la puerta o la tapa, asegúrese de hacer inutilizable ese resorte antes de desechar el aparato antiguo. Esto evitará que se convierta en una trampa mortal para niños.

### Seguridad general

-  **¡ADVERTENCIA!** Mantenga libres de obstrucciones las aberturas de ventilación, tanto las que están en el cierre de la unidad como las que están en la estructura incorporada.
-  **¡ADVERTENCIA!** No utilice ningún dispositivo mecánico, ni ningún otro aparato, para acelerar el proceso de descongelación, salvo los recomendados por el fabricante.
-  **¡ADVERTENCIA!** No dañe el circuito refrigerante.
-  **¡ADVERTENCIA!** No utilice otros aparatos eléctricos (como máquinas de hacer helados) dentro de los aparatos de refrigeración, a menos que estén aprobados para este fin por el fabricante.
-  **¡ADVERTENCIA!** No toque la bombilla si ha estado encendida durante mucho tiempo porque podría estar muy caliente.<sup>1)</sup>

1) Si hay una luz en el compartimento.



 **¡ADVERTENCIA!** Cuando coloque el aparato, asegúrese de que el cable de alimentación no queda atrapado o dañado.

 **¡ADVERTENCIA!** No coloque enchufes portátiles o equipos de energía portátil en la parte posterior del aparato.

- No guarde dentro del aparato ninguna sustancia explosiva, como aerosoles, que puedan contener propelentes inflamables.
- El refrigerante isobutano (R-600a) está contenido en el circuito de refrigerante del aparato, este es un gas natural con un alto nivel de compatibilidad ambiental, que sin embargo es inflamable.
- Durante el transporte y la instalación del aparato, asegúrese de que ninguno de los componentes del circuito de refrigerante se dañe.
  - Evite las llamas y las fuentes de ignición
  - Ventile completamente la habitación en la que se encuentra el aparato
- Es peligroso alterar las especificaciones o modificar este producto de cualquier manera. Cualquier daño en el cable puede causar un cortocircuito, fuego y/o una descarga eléctrica.
- Este aparato está destinado a ser utilizado en usos domésticos y similares como
  - cocinas de personal en tiendas, oficinas y otros entornos de trabajo
  - granjas y cocinas para clientes de hoteles, moteles y entornos residenciales similares:
  - alojamientos tipo bed and breakfast;
  - catering y aplicaciones no comerciales similares.

 **¡ADVERTENCIA!** Cualquier componente eléctrico (enchufe, cable de alimentación, compresor, etc.) debe ser sustituido por un agente del servicio técnico certificado o personal del servicio técnico cualificado.

 **¡ADVERTENCIA!** La bombilla suministrada con este aparato es una "bombilla de uso especial" que sólo se puede utilizar con el aparato suministrado. Esta "lámpara de uso especial" no es utilizable para la iluminación doméstica.

- El cable de alimentación no debe ser alargado.
- Asegúrese de que el enchufe no esté aplastado o dañado por la parte trasera del aparato. Un enchufe aplastado o dañado puede sobrecalentarse y causar un incendio.
- Asegúrese de que puede acceder al enchufe del aparato.
- No tire del cable de alimentación.
- Si la toma de corriente está suelta, no introduzca el enchufe. Existe riesgo de una descarga eléctrica o de incendio.
- No debe usar el aparato sin la lámpara.
- Este aparato es pesado. Tenga cuidado al moverlo.
- No saque ni toque los objetos del congelador si sus manos están mojadas/húmedas, ya que esto podría causarle abrasiones en la piel o quemaduras por congelación.
- Evite la exposición prolongada del aparato a la luz solar directa.

### Uso diario

- No ponga fuentes calor sobre las partes plásticas del aparato.
- No coloque productos alimenticios directamente contra la pared trasera.

1) Si hay una luz en el compartimento.

- Los alimentos congelados no deben volver a congelarse una vez descongelados.<sup>1)</sup>
- Almacene los alimentos congelados y preenvasados de acuerdo con las instrucciones del fabricante de alimentos congelados.<sup>1)</sup>
- Las recomendaciones de almacenamiento de los fabricantes de electrodomésticos deben cumplirse estrictamente. Consulte las instrucciones correspondientes.
- No coloque bebidas gaseosas o con gas en el compartimento del congelador, ya que ello creará una presión en el envase de la bebida, lo que puede hacer que éste explote, con el consiguiente daño al aparato.<sup>1)</sup>
- Las polos (helados) pueden causar quemaduras por congelación si se consumen directamente del aparato.<sup>1)</sup>
- Para evitar la contaminación de los alimentos, por favor respete las siguientes instrucciones
- La apertura de la puerta durante largos períodos de tiempo puede provocar un aumento significativo de la temperatura en los compartimentos del aparato.
- Limpie regularmente las superficies que puedan entrar en contacto con los alimentos y los sistemas de drenaje accesibles.
- Limpie los depósitos de agua si no han sido utilizados durante 48 horas; limpie el sistema de agua conectado a un suministro de agua si no se ha extraído agua durante 5 días.
- Almacene la carne y el pescado crudos en recipientes adecuados en el refrigerador, de manera que no estén en contacto o goteen sobre otros alimentos.
- Los compartimentos de alimentos congelados de dos estrellas (si los hay en el aparato) son adecuados para almacenar alimentos precongelados, guardar o hacer helados y hacer cubitos de hielo.

1) Si hay un compartimento congelador.

2) Si hay un compartimento de almacenamiento de alimentos frescos.

- Los compartimentos de una, dos y tres estrellas (si los hay en el aparato) no son adecuados para la congelación de alimentos frescos.
- Si el aparato se deja vacío durante mucho tiempo, apáguelo, descongélelo, límpielo, séquelo y deje la puerta abierta para evitar que se generen malos olores dentro del aparato.

## **LIMPIEZA Y CUIDADOS**

- Antes de comenzar con el mantenimiento, apague el aparato y desconecte el enchufe de la toma de corriente.
- No limpie el aparato con objetos metálicos.
- No utilice objetos punzantes para eliminar la escarcha del aparato. Use un raspador de plástico.<sup>1)</sup>
- Examine regularmente el drenaje del refrigerador para ver si hay agua descongelada. Si es necesario, limpie la zona de drenaje.  
Si el drenaje está bloqueado, el agua se acumulará en la parte inferior del aparato.<sup>2)</sup>

## **Instalación**

**¡Importante!** Para realizar la conexión eléctrica siga cuidadosamente las instrucciones dadas en las secciones correspondientes.

- Desembale el aparato y compruebe si está dañado. No conecte el aparato si está dañado. Comunique los posibles daños inmediatamente al establecimiento donde lo compró. En ese caso, conserve el embalaje.

1) Si hay un compartimento congelador.

2) Si hay un compartimento de almacenamiento de alimentos frescos.

- Es aconsejable esperar al menos cuatro horas antes de conectar el aparato para permitir que el aceite vuelva a fluir en el compresor.
- Debe haber una adecuada circulación de aire alrededor del aparato, ya que de lo contrario se puede producir sobrecalentamiento. Para lograr una ventilación suficiente, siga las instrucciones pertinentes durante la instalación.
- Siempre que sea posible, los separadores del producto deben estar contra una pared para evitar tocar o atrapar las partes calientes (compresor, condensador), y así evitar posibles quemaduras.
- El aparato no debe estar situado cerca de radiadores o fogones.
- Asegúrese de que el enchufe de alimentación sea accesible después de la instalación del aparato.

### **Servicio**



- Cualquier trabajo necesario para realizar el mantenimiento del aparato debe ser realizado por un electricista cualificado o una persona competente.
- Este producto debe ser reparado por un Centro de Servicio técnico autorizado, y sólo se deben utilizar piezas de repuesto originales.

### **Ahorro de energía**

- No ponga comida caliente en el aparato;
- No coloque la comida muy junta ya que esto impide que el aire circule;
- Asegúrese de que la comida no toque la parte trasera de los compartimentos;

- Si hay un corte de electricidad, no abra la(s) puerta(s);
- No abra la(s) puerta(s) con frecuencia;
- No mantenga la(s) puerta(s) abierta(s) por mucho tiempo;
- No ponga el termostato en exceso a temperaturas muy frías;
- Todos los accesorios, como cajones, estanterías, deben conservarse para un menor consumo de energía.

### Protección del medio ambiente

 Este aparato no contiene gases que puedan dañar la capa de ozono, ni en su circuito de refrigerante ni en los materiales de aislamiento. El aparato no será desechado junto con la basura doméstica. La espuma aislante contiene gases inflamables: el aparato debe ser desechado de acuerdo con las normas de desecho que se pueden obtener de las autoridades locales. Evite dañar la unidad de refrigeración, especialmente el intercambiador de calor. Los materiales utilizados en este aparato marcados con el símbolo  son reciclables.



Este símbolo en el producto o en su embalaje indica que este producto no puede ser tratado como basura doméstica. En cambio, debe ser llevado al punto de recogida adecuado para el reciclaje de equipos eléctricos y electrónicos. Asegurándose de que este producto se desecha correctamente, ayudará a prevenir las posibles consecuencias negativas en el medio ambiente y la salud humana,

que de otro modo podrían ser causadas por la manipulación inapropiada de los residuos de este producto. Para obtener información más detallada sobre el reciclaje de este producto, póngase en contacto con su ayuntamiento, con el servicio de recogida de residuos domésticos o con la tienda donde compró el producto.

### Materiales de embalaje

Los materiales con el símbolo son reciclables. Deseche el embalaje en un contenedor adecuado para reciclarlo.

### Eliminación del aparato

1. Desconecte el enchufe de la toma de corriente.
2. Corte el cable de la red eléctrica y deséchelo.



**¡ADVERTENCIA!** Durante el uso, mantenimiento y eliminación del aparato, preste atención a un símbolo similar al del lado izquierdo, que se encuentra en la parte trasera del aparato (panel trasero o compresor) y que es de color amarillo o naranja.

Es un símbolo de advertencia de riesgo de incendio. Hay materiales inflamables en los conductos de refrigerante y en el compresor.

Por favor, manténgase alejado de cualquier fuente de fuego durante el uso, mantenimiento y eliminación.

## Resumen

---

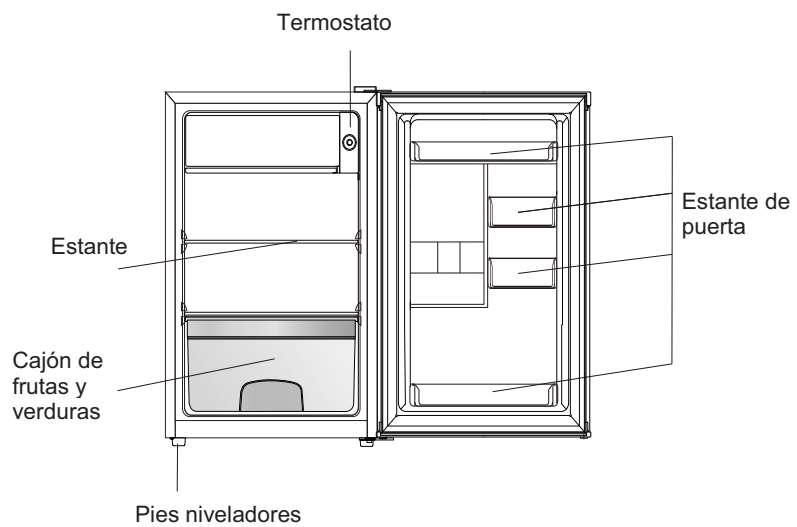

Nota: La imagen de arriba es sólo de referencia.



## Puerta inversa

---

Se necesita una herramienta: Destornillador Philips, destornillador plano, llave hexagonal.

- Asegúrese de que el aparato esté desenchufado y vacío.
- Para quitar la puerta, es necesario inclinar el aparato hacia atrás. Debe apoyar el aparato en algo sólido para que no resbale durante el proceso de inversión de la puerta.
- Todas las partes quitadas deben ser guardadas para hacer la reinstalación de la puerta.
- No coloque el aparato en posición horizontal, ya que esto puede dañar el sistema de refrigeración.
- Es mejor que dos personas muevan el aparato durante el montaje.

1. Retire la tapa de la bisagra superior derecha.

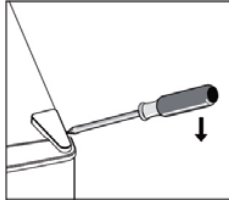

2. Desatornille los tornillos. Entonces quite el soporte de la bisagra.

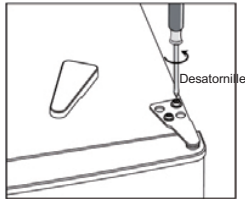

3. Retire la tapa del tornillo superior izquierdo.

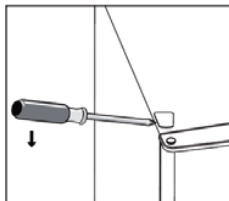

4. Mueva la tapa principal de izquierda a derecha. Y luego levante la puerta superior y colóquela en una superficie acolchada para evitar que se raye.

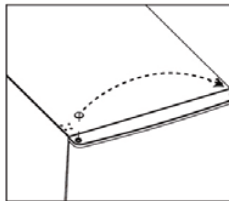

## Puerta inversa

5. Desatornille y retire el pasador de la bisagra inferior, dé la vuelta al soporte y vuelva a colocarlo.

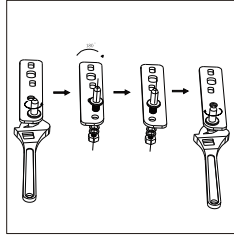
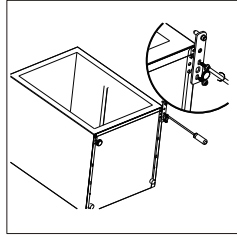

6. Vuelva a colocar el soporte que encaja con el pasador de la bisagra inferior. Reemplace ambos pies niveladores.

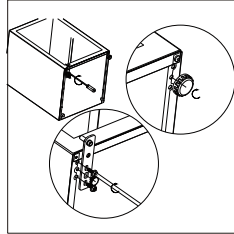

7. Vuelva a poner la puerta. Asegúrese de que la puerta esté alineada horizontal y verticalmente para que las juntas queden cerradas en todos los lados antes de apretar finalmente la bisagra superior.  
8. Inserte el soporte de la bisagra y atornillelo a la parte superior del aparato.  
9. Use una llave inglesa para apretarlo si es necesario.

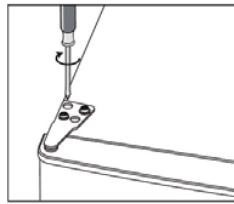

10. Ponga la tapa de la bisagra y la tapa del tornillo de nuevo.

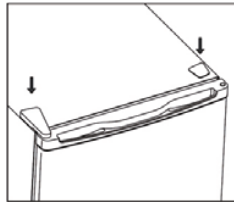

11. Separe las juntas de la puerta del frigorífico y del congelador y únalas de nuevo después de girar el aparato.

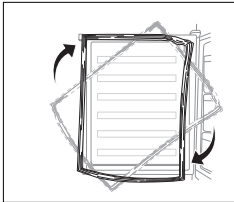

# Instalación

## Requisitos de espacio

- Mantenga un espacio suficiente cuando la puerta esté abierta.

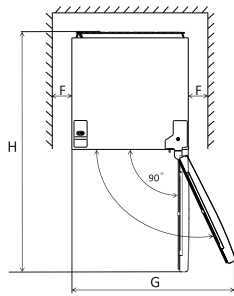
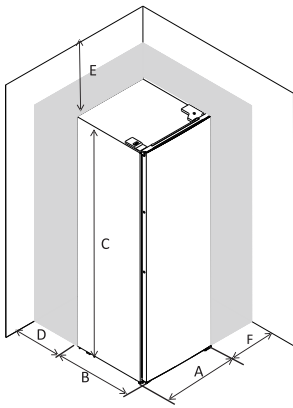

A	480
B	450
C	850
D	min=50
E	min=50
F	min=50
G	960
H	930

## Nivelación del aparato

Ajuste las dos patas niveladoras de la parte delantera del aparato.

Si el aparato no está nivelado, las puertas y las juntas magnéticas no quedarán unidas adecuadamente

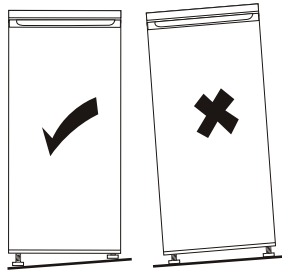
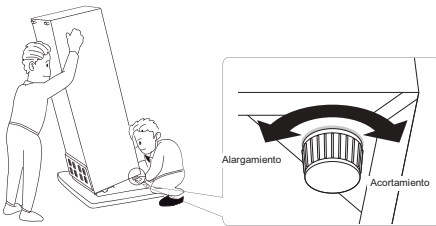

# Instalación

---

## Posicionamiento

Coloque este aparato en un lugar donde la temperatura ambiente sea compatible con la clase climática especificada en la placa de características del aparato:

para aparatos de refrigeración con clase climática:

- Templado ampliado: este aparato de refrigeración está destinado a ser utilizado a temperaturas ambiente que oscilan entre 10 °C y 32 °C; (SN)
- Templado: este aparato de refrigeración está destinado a ser utilizado a temperaturas ambiente que oscilan entre 16 °C y 32 °C; (N)
- Subtropical: este aparato de refrigeración está destinado a ser utilizado a temperaturas ambiente que oscilan entre 16 °C y 38 °C; (ST)
- Tropical: este aparato de refrigeración está destinado a ser utilizado a temperaturas ambiente que oscilan entre 16 °C y 43 °C; (T)

## Ubicación

El aparato debe instalarse bien lejos de fuentes de calor como radiadores, calderas, luz solar directa, etc. Asegúrese de que el aire pueda circular libremente por la parte posterior del aparato. Para garantizar un mejor rendimiento, si el aparato se coloca debajo de un mueble saliente, la distancia mínima entre la parte superior del aparato y el mueble saliente debe ser de al menos 50 mm. Sin embargo, lo ideal es que el aparato no se coloque debajo de muebles salientes. La nivelación exacta se asegura con uno o más pies ajustables en la base del aparato. Este aparato de refrigeración no está destinado a ser utilizado como aparato empotrado;



**¡Advertencia!** Debe ser posible desconectar el aparato de la red eléctrica; Por lo tanto, el enchufe debe ser fácilmente accesible después de la instalación.

## Conexión eléctrica

Antes de conectarlo, asegúrese de que el voltaje y la frecuencia que aparecen en la placa de características corresponden a su fuente de alimentación doméstica. El aparato debe ser conectado a un enchufe con conexión a tierra. El enchufe del cable de alimentación está provisto de un contacto para este fin. Si la toma de corriente doméstica no está conectada a tierra, conecte el aparato a una toma de tierra independiente de acuerdo con la normativa vigente, consultando a un electricista cualificado. El fabricante queda eximido de toda responsabilidad si no se respetan las precauciones de seguridad mencionadas. Este aparato cumple con las directivas de la C.E.E.

**Recomendación de ajuste de temperatura**

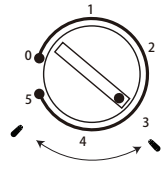
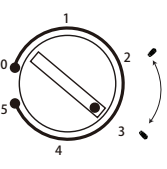
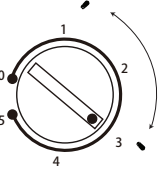
Recomendación de ajuste de temperatura		
Temperatura ambiente	Compartimiento del congelador	Compartimiento del frigorífico
Verano	/	 Seleccionar en 3-5
Normal	/	 Seleccionar en 2~3
Invierno	/	 Seleccionar en 1-3

- La información anterior da a los usuarios la recomendación del ajuste de la temperatura.

**Almacenamiento de alimentos**

- Con la configuración recomendada, el mayor tiempo de almacenamiento del frigorífico no es superior a 3 días.
- Con la configuración recomendada, el mayor tiempo de almacenamiento del congelador no es superior a 1 mes.
- Estos tiempos de almacenamiento pueden verse reducidos con otras configuraciones.

## Uso diario

### Uso de primera vez

#### Limpieza del interior

Antes de usar el aparato por primera vez, lave el interior y todos los accesorios internos con agua tibia y un poco de jabón neutro para eliminar el olor típico a producto nuevo, y luego séquelo bien.

**¡Importante!** No use detergentes o productos abrasivos, ya que dañarán el acabado.

### Ajuste de temperatura

- Enchufe el aparato. La temperatura interna es controlada por un termostato. Hay 6 (8) configuraciones. 1 es la configuración con más calor y 5 (7) la más fría y 0 es la posición de apagado.
- Es posible que el aparato no funcione a la temperatura correcta si hace mucho calor o si abre la puerta con frecuencia.

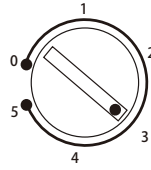

### ES Guía para almacenamiento de alimentos frescos:

#### Almacenamiento en el compartimento de alimentos frescos:

- Mantenga su refrigerador en la temperatura recomendada de 4°C.
- Coloque los alimentos en envases herméticamente cerrados para evitar la formación de olores o la alteración de los sabores.
- No almacene grandes cantidades de alimentos dentro de su refrigerador. Deje espacio entre los alimentos para permitir el movimiento de aire frío entre ellos y así lograr un enfriamiento más adecuado y homogéneo.
- A fin de permitir que tiempo de apertura de puertas sea más corto, los alimentos que se comen a diario deben ser almacenados en la parte delantera del estante.
- Deje un espacio entre los alimentos y las paredes internas, para permitir el movimiento del aire. Si almacena los alimentos contra la pared trasera, los alimentos podrían congelarse en la pared trasera.
- Antes de almacenar los alimentos calientes recién cocinados deje que se enfríen a temperatura ambiente. Los alimentos calientes se pueden almacenar en los estantes inferiores de refrigerador. Por favor, no almacene los alimentos calientes cerca de alimentos altamente perecederos.
- Para descongelar los alimentos utilice el compartimento de alimentos frescos. De esta forma, puede utilizar los alimentos congelados para enfriar la temperatura del compartimento y ahorrar energía.
- Cuando en el refrigerador se almacenan las frutas tropicales no maduras (mango, melones, papaya, plátano, piña), el proceso de envejecimiento puede acelerarse y no es aconsejable ya que causa tiempos más cortos de almacenamiento. Obviamente, la maduración de los frutos verdes (manzana, pera) se puede promover durante un cierto tiempo en el compartimento frigorífico.
- Las cebollas, el ajo, el jengibre y otras hortalizas de raíz deben almacenarse en un lugar oscuro y fresco, no en el refrigerador.
- Al encontrar un alimento estropeado dentro del refrigerador, este alimento debe ser desechado. Al encontrar alimentos podridos, a fin de evitar la contaminación por favor limpie el revestimiento interior o los accesorios que hayan estado en contacto con estos alimentos.

## Uso diario

- A fin de proporcionar un enfriamiento rápido, las comidas como sopas o guisos se pueden dividir en recipientes poco profundos. Grandes porciones de carne cocida y las aves de corral enteros deben dividirse en trozos más pequeños para el mismo propósito.
- No almacene alimentos sin envasar cerca de los huevos.
- Almacene las frutas y verduras separadas y guárdelas como si: manzanas con manzanas, zanahorias con zanahorias. Las frutas y verduras emiten diferentes gases que pueden deteriorar otras.
- Quite verduras de hoja de las bolsas de plástico y antes de guardarlas en el refrigerador envuélvalas en una toalla de papel o un paño de cocina. Antes de almacenarlas no olvide secar si están enjuagadas o mojadas.
- Almacene las frutas y verduras sensibles que pueden secarse en bolsas perforadas de plástico a fin de mantener un ambiente húmedo y permitir la circulación de aire.
- Debe colocar los diferentes alimentos en diferentes áreas de acuerdo a sus propiedades:

"Por favor, compruebe la Clase Climática apropiada de su aparato que se encuentra en la placa de características. Conforme a Clase Climática clasificada, una de las siguientes informaciones es válida para su aparato."

- SN: Templado Extendido: Este aparato refrigerador ha sido diseñado para el uso en una temperatura ambiente entre 10°C y 32°C.
- N: Templado: Este aparato refrigerador ha sido diseñado para el uso en una temperatura ambiente entre 16°C y 32°C.
- ST: Subtropical: Este aparato refrigerador ha sido diseñado para el uso en una temperatura ambiente entre 16°C y 38°C.
- T: Tropical: Este aparato refrigerador ha sido diseñado para el uso en una temperatura ambiente entre 16°C y 43 °C.

"Este aparato de refrigeración no es apto para la congelación de alimentos".

Alimento	Ubicación
Huevos	Estante de la puerta
Productos lácteos (mantequilla, queso)	Si está disponible, compartimento biofresco o compartimento refrigerador Estantes más bajos
Frutas, vegetales y ensaladas	Caja de frutas y verduras, compartimento EverFresh+ (si está disponible)
Carne fresca, aves, pescado fresco, salchichas, alimentos cocinados	Si está disponible, compartimento biofresco o compartimento refrigerador Estante más bajo
Alimentos listos para comer, productos empacados, alimentos enlatados, productos adobados	Estantes superiores o estante de puerta
Bebidas, botellas, condimentos, bocadillos	Estante de la puerta
Sobras	Estantes del medio

## Uso diario

---

### Estantes móviles

Todos los estantes pueden ser movidos a otras posiciones.

### Colocación de los estantes de la puerta

Para almacenar alimentos o bebidas de diferente tamaño, los estantes de la puerta pueden colocarse a diferente altura. Siga los siguientes pasos para colocar los estantes.

- Paso 1. Tire de la estantería para quitarla
- Paso 2. Seleccione la posición adecuada y presione el estante contra las dos placas convexas hasta que quede totalmente fijado.

### Cajón de verduras

El cajón es adecuado para almacenar frutas y verduras. Se puede sacar libremente.

### Descongelación

Los alimentos ultracongelados o congelados, antes de ser utilizados, pueden ser descongelados en un compartimento del frigorífico o a temperatura ambiente. Coloque el alimento congelado en un plato o tazón para evitar que se disperse el agua de éste cuando se descongele en el compartimento.

"Este aparato de refrigeración no es apto para la congelación de alimentos".

## Consejos y sugerencias útiles

### Consejos para la refrigeración de alimentos frescos

Para obtener el mejor rendimiento:

- No guarde alimentos calientes o líquidos que se evaporen en el refrigerador.
- Cubra o envuelva el alimento, especialmente si tiene un sabor fuerte.
- Coloque el alimento de manera que el aire pueda circular libremente a su alrededor

### Consejos para la refrigeración

Consejos útiles:

- Carne (todos los tipos): envuelva los alimentos en bolsas de polietileno y colóquelas en los estantes de vidrio sobre el cajón de las verduras. Por seguridad, almacene los alimentos de esta manera sólo uno o dos días como máximo.
- Alimentos cocinados, platos fríos, etc.: deben ser cubiertos y pueden ser colocados en cualquier estante.
- Frutas y verduras: deben ser limpiadas a fondo y colocadas en el cajón de las verduras.



## Uso diario

- Mantequilla y queso: estos deben ser colocados en envases especiales herméticos o envueltos en papel de aluminio o bolsas de polietileno para evitar el contacto con la mayor cantidad de aire posible.
- Botellas de leche: deben tener un tapón y deben guardarse en los estantes de la puerta. Los plátanos, patatas, cebollas y ajo, si no están envasados, no deben guardarse en el frigorífico.

## Limpieza

Por razones higiénicas, el interior del aparato, incluidos los accesorios interiores, debe limpiarse regularmente.



**¡Precaución!** El aparato no debe estar conectado a la red eléctrica durante la limpieza. ¡Peligro de descarga eléctrica! Antes de limpiarlo, apague el aparato y desconecte el enchufe de la red eléctrica, o apague el interruptor o el fusible. Nunca limpie el aparato con un limpiador a vapor. La humedad podría acumularse en los componentes eléctricos, con el consiguiente peligro de descarga eléctrica. Los vapores calientes pueden provocar daños en las piezas de plástico. El aparato debe estar seco antes de ser puesto de nuevo en funcionamiento.

**¡Importante!** Los aceites etéreos y los disolventes orgánicos pueden dañar las partes plásticas, por ejemplo, el zumo de limón o el zumo de cáscara de naranja, el ácido butírico o limpiadores que contienen ácido acético.

- No permita que esas sustancias entren en contacto con las piezas del aparato.
- No utilice ningún limpiador abrasivo
- Saque la comida del congelador. Guárdela en un lugar fresco, bien cubierta.
- Apague el aparato y desconecte el enchufe de la red eléctrica, o apague el interruptor o el fusible.
- Limpie el aparato y los accesorios interiores con un paño y agua tibia. Después limpie el aparato con agua fresca y séquelo.
- La acumulación de polvo en el condensador aumenta el consumo de energía. Por esta razón, limpie cuidadosamente el condensador de la parte trasera del aparato una vez al año con un cepillo suave o una aspiradora.\*
- Después de que todo esté seco, ponga el aparato de nuevo en funcionamiento.

## Reemplace la lámpara



**¡Precaución!** Antes de reemplazar la lámpara, deberá desconectar el aparato de la red eléctrica.

La características de la lámpara aparecen en la etiqueta de características.

Siga los pasos siguientes para reemplazar la lámpara:

1. Ponga la perilla de regulación de la temperatura en el número "0" para apagar el aparato.
2. Desenchufe el aparato para asegurarse de que está desconectado de la fuente de alimentación principal.
3. Quite la tapa de la lámpara.
4. Quite la cubierta de la lámpara con un destornillador plano.
5. Desenrosque la bombilla con dos dedos.
6. Enrosque la nueva bombilla en la dirección opuesta, luego coloque la cubierta de la lámpara.
7. Enchufe el aparato y gire la perilla a la posición derecha.

1) Si el condensador está en la parte trasera del aparato.

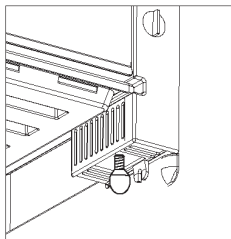
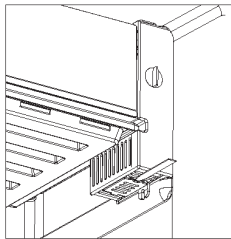

### Solución de problemas



**¡Precaución!** Antes de solucionar el problema, desconecte la fuente de alimentación. Sólo un electricista cualificado o una persona competente debe hacer la identificación de averías que no estén en este manual.

**¡Importante!** Se producen algunos sonidos durante el uso normal del aparato (compresor, circulación de refrigerante).

Problema	Posible causa	Solución
El aparato no funciona	La perilla de regulación de la temperatura está situada en el número "0".	Ponga la perilla en otro número para encender el aparato.
	El enchufe de la red no está conectado o está suelto	Conecte el enchufe de alimentación.
	El fusible se ha fundido o está defectuoso	Revise el fusible, reemplácelo si es necesario.
	El enchufe es defectuoso	Las averías de la red deben ser reparadas por un electricista.
La comida está demasiado caliente.	La temperatura no está bien ajustada.	Por favor, mire en la sección inicial de ajuste de temperatura.
	La puerta estuvo abierta durante un largo período.	Abra la puerta sólo el tiempo que sea realmente necesario.
	Una gran cantidad de comida caliente fue colocada en el aparato en las últimas 24 horas.	Coloque, durante unos minutos, el regulador de temperatura en una posición más fría.
	El aparato está cerca de una fuente de calor.	Por favor, mire en la sección de ubicación del aparato.
El aparato se enfría demasiado	La temperatura está fijada en una posición demasiado fría.	Gire la perilla de regulación de temperatura, por un rato, a un ajuste menos frío.
Ruidos extraños	El aparato no está nivelado.	Vuelva a nivelar los pies.
	El aparato está tocando la pared u otros objetos.	Mueva el aparato ligeramente.
	Un componente, por ejemplo un tubo, en la parte trasera del aparato está tocando otra parte del aparato o la pared.	Si es necesario, doble cuidadosamente el componente para que no estorbe.

Si la avería aparece de nuevo, contacte con el Centro de Reparaciones. Estos datos son necesarios para ayudarle rápida y correctamente. Escriba los datos necesarios aquí, consulte la placa de características.

### ES

#### EXENCIÓN DE RESPONSABILIDADES / ADVERTENCIA

Es posible que algunas fallas (simples) sean tratadas de manera adecuada por el usuario final sin que se plantee ningún problema de seguridad o uso no seguro, siempre y cuando se lleven a cabo dentro de los límites y de conformidad con las siguientes instrucciones (véase la sección "Autorreparación"). En consecuencia, siempre y cuando no se autorice lo contrario en la sección "Autorreparación" que se encuentra a continuación, las reparaciones deben ser dirigidas a los reparadores profesionales registrados para evitar problemas de seguridad. Se considera un reparador profesional registrado el que ha tenido acceso a las instrucciones y a la lista de piezas de repuesto de este producto por parte del fabricante de acuerdo con los métodos descritos en los actos legislativos en virtud de la Directiva 2009/125/CE.

**No obstante, según las condiciones de la garantía, sólo el agente de servicio ( por ejemplo, los reparadores profesionales autorizados) al que puede llamar utilizando el número de teléfono que figura en el manual de usuario/tarjeta de garantía o bien a través de su distribuidor autorizado puede prestar servicio. Por consiguiente, por favor, tenga en cuenta que las reparaciones realizadas por reparadores profesionales (no autorizados por Beko) anularán la garantía.**

#### Autorreparación

El usuario final puede realizar la reparación por su cuenta con respecto a las siguientes piezas de repuesto: manijas de puertas, bisagras de puertas, bandejas, cestas y juntas de puertas (una lista actualizada también estará disponible en support.beko.com a partir del 1 de Marzo de 2021).

Por otra parte, con el fin de garantizar la seguridad del producto y prevenir el riesgo de lesiones graves, la autorreparación citada se llevará a cabo siguiendo las instrucciones del

manual de usuario para la autorreparación o las que están disponibles en support.beko.com. Para su seguridad, desenchufe el producto antes de intentar cualquier autorreparación.

La reparación y los intentos de reparación por parte de los usuarios finales de piezas no incluidas en dicha lista y/o no seguir las instrucciones contenidas en los manuales de usuario para la autorreparación o que están disponibles en support.beko.com, podrían causar problemas de seguridad no atribuibles a Beko, y anularían la garantía del producto.

Por ello, es muy recomendable que los usuarios finales se abstengan de intentar realizar las reparaciones que estén fuera de la lista de piezas de repuesto mencionada, comunicándose en tales casos con los reparadores profesionales autorizados o con los reparadores profesionales registrados. Al contrario, dichos intentos por parte de los usuarios finales pueden provocar problemas de seguridad y dañar el producto y, en consecuencia, provocar incendios, inundaciones, electrocución y lesiones personales graves.

Con carácter ejemplar, pero no limitado a ello, las siguientes reparaciones deben dirigirse a los autorizados reparadores profesionales o reparadores profesionales registrados: compresor, circuito de refrigeración, placa principal, tablero del inversor, tablero de la pantalla, etc.

En caso de que los usuarios finales no cumplan con lo anterior, el fabricante/vendedor no podrá ser considerado responsable.

La disponibilidad de piezas de repuesto del refrigerador que ha adquirido es de 10 años. Durante este periodo, las piezas de repuesto originales estarán disponibles para el funcionamiento apropiado del refrigerador. La duración mínima de la garantía del refrigerador que ha comprado es de 24 meses.

## Garantiebedingungen

### Anschrift:

Beko Deutschland GmbH  
Thomas-Edison-Platz 3  
D-63263 Neu-Isenburg

Kundendienst-Tel.: 06102-86 86 891  
Fax: 01805-414 400 \*  
E-Mail: Kundendienst@beko.com  
Ersatzteile-Tel.: 01805-242 515 \*  
Fax: 01805-345 001\*  
E-Mail: ersatzteile@beko.com

Sehr geehrte Kundin, sehr geehrter Kunde,

wir gratulieren Ihnen zum neuen Gerät der Marke Beko und wünschen Ihnen viel Freude daran. Sollten Sie dennoch einmal einen Grund zu einer Reklamation erkennen, dann wenden Sie sich bitte an unseren Kundendienst. Geben Sie im Falle einer Störung Ihre genaue Anschrift, Telefonnummer und den GERÄTETYP (vom Typenschild des Gerätes) an.

### Hinweis für Kühl- und Gefriergeräte, Achtung!

Um voll funktionsfähig zu sein, benötigt Ihr Gerät nach dem Transport ca. 24 Stunden, in denen sich das Kühlmittel stabilisiert. Sofern es nicht vermeidbar ist und Sie das Gerät sofort nach Aufstellung mit Gefriergut bestücken wollen, müssen Sie damit rechnen, dass die rote Lampe bis zur Stabilisierung des Kühlkreislaufs aufleuchtet. Die Kühlleistung beginnt jedoch vom Augenblick des Anschlusses an sich auf zu bauen.

### Die Garantiezeit beträgt 24 Monate ab Kaufdatum.

### Bedingungen:

Dieses Gerät wurde nach den modernsten Methoden hergestellt und geprüft. Der Hersteller leistet unabhängig von der gesetzlichen Gewährleistungsverpflichtung des Verkäufers / Händlers für die Dauer von 24 Monaten, gerechnet vom Tag des Kaufes, Garantie für einwandfreies Material und fehlerfreie Fertigung.

Der Garantieanspruch erlischt bei Eingriffen durch den Käufer oder durch Dritte, die vom Hersteller nicht für den Service autorisiert sind oder wenn das Gerät zu gewerblichen Zwecken eingesetzt wird. Schäden die durch unsachgemäße Behandlung oder Bedienung, durch falsches Aufstellen oder Aufbewahren, durch unsachgemäßen Anschluss, oder fehlerhafte Installationen sowie durch höhere Gewalt oder sonstige äußere Einflüsse entstehen, fallen nicht unter die Gewährleistung.

### Abhilfemöglichkeiten:

Wir behalten uns vor, bei Reklamationen die defekten Teile auszubessern oder zu ersetzen oder das Gerät auszutauschen. Ausgetauschte Teile oder ausgetauschte Geräte gehen in unser Eigentum über. Nur wenn durch Nachbesserung(en) oder Umtausch des Gerätes die herstellereitig vorgesehene Nutzung endgültig nicht zu erreichen sein sollte, kann der Käufer aus Gewährleistung innerhalb von 24 Monaten, gerechnet vom Tag des Kaufes, Herabsetzung des Kaufpreises oder Aufhebung des Kaufvertrages verlangen. Nachbesserungen verlängern nicht die Gewährleistungszeit. Schadenersatzansprüche, auch hinsichtlich Folgeschäden, sind, soweit sie nicht auf Vorsatz oder grober Fahrlässigkeit beruhen, ausgeschlossen.

Bei unnötiger oder unberechtigter Beanspruchung des Kundendienstes berechnet dieser Zeit- und Wehentgelt. Reklamationen sind unmittelbar nach Feststellung zu melden. Der Garantieanspruch ist vom Käufer, durch Vorlage der Kaufquittung, nachzuweisen. Bei Nicht-vorlage ist die Reparatur kostenpflichtig. Eine Rückerstattung – nach späterer Einsendung der Kaufquittung – kann nur innerhalb von einem Monat nach Rechnungsdatum gewährt werden.

Diese Garantiezusage ist gültig innerhalb der Bundesrepublik Deutschland  
\*) 0,14 EUR/Min. aus dem Festnetz der T-Com; Mobilfunk max. 0,42 EUR/Min. (nur für Deutschland)



Contacto para asistencia técnica:  
902 877 665/ 932 992 581

#### CONDICIONES DE GARANTIA - ESPAÑA

El presente certificado cubre la garantía de reparación de su electrodoméstico durante dos años, a partir de la fecha de venta, contra todo defecto de funcionamiento proveniente de fabricación o materiales; o de sustitución del aparato, salvo que una de estas opciones resulte imposible o desproporcionada respecto de la otra. Cuando usted detecte un defecto o anomalía en el aparato contacte de forma inmediata con nosotros, un plazo de dos meses es el límite para informarnos de la falta de conformidad. El cargo de desplazamiento está incluido en la reparación, excepto para pequeños electrodomésticos que pueden ser transportados al taller del servicio oficial de la marca. En caso de sustitución, el plazo de garantía se suspende y el nuevo aparato mantendrá el periodo de vigencia del aparato sustituido, y como mínimo 6 meses de garantía.

La presente garantía sólo será válida si se presenta factura, ticket de compra o el albarán de entrega del producto correspondiente si éste fuera posterior a la fecha de factura. La presente garantía es válida en el territorio español y portugués para los aparatos distribuidos por Beko Electronics España S.L.. La garantía sólo tendrá validez sobre el primer comprador o adquirente del producto. La garantía será válida para aparatos adecuados a las condiciones climáticas y medioambientales en que estén ubicados.

#### EXCLUSIONES DE LA GARANTIA

El coste de la reparación será a cargo del usuario en los siguientes casos:

- Los aparatos utilizados para uso profesional o no exclusivamente doméstico, en establecimientos públicos, industriales o comerciales.
- Los aparatos desmontados o manipulados por personas ajenas a los servicios técnicos expresamente autorizados.
- Las instalaciones, transporte, sustitución de aparatos, puestas en marcha, cambio de sentido de puertas.
- Intervenciones de mantenimiento o de información sobre el uso de los aparatos.
- Cambio de inyectores en aparatos de gas.
- Las averías provocadas por falta de mantenimiento o limpieza o aquellas provocadas por un uso indebido, sobrecarga, abandono o de manera no conforme a las instrucciones de uso o de instalación de los aparatos.
- Las averías producidas por causas fortuitas, siniestros de fuerza mayor o derivados de instalación incorrecta y en general, averías por causas ajenas al propio aparato.
- Las averías provocadas por conexiones que puedan presentar fluctuaciones, irregularidades o falta de uniformidad en el suministro, por ejemplo: suministro de agua impulsado por grupos de presión, energía solar, energía eólica, generadores eléctricos, u otro tipo de suministro no normalizado.
- La sustitución de materiales rotos o deteriorados por desgaste o uso normal del aparato tales como juntas, plásticos, gomas, correas, cristales, escobillas, bombillas, asas, tiradores, tapas de quemadores, filtros, rejillas, ánodos de sacrificio (magnesio o similares) de calentadores o calderas, etc.
- Los aparatos que presenten oxidación, o daños por corrosión en esmaltes o pinturas, que puedan ser provocados por efectos químicos o electroquímicos del agua o cualquier otra sustancia, o aceleradas por circunstancias ambientales o climáticas no propicias.
- Defectos estéticos en serigrafía o pintura.
- Los daños de transporte o manipulación, golpes, etc.
- Los aparatos deben instalarse de forma accesible para su reparación, debiendo asumir el usuario los costes necesarios para el acceso al aparato para su reparación y sustitución.

La presente garantía no afecta a los derechos de que dispone el consumidor conforme a lo previsto en el Real Decreto 1/2007, de 16 de noviembre, por el que se aprueba el texto refundido de la Ley General para la Defensa de los Consumidores y Usuarios y otras leyes complementarias, y la Ley 3/2014 que la modifica.

El Servicio Oficial de Asistencia Técnica resolverá cualquier incidencia que pudiera precisarse su electrodoméstico siempre que el aparato esté instalado de forma accesible.

Para asegurarse que su electrodoméstico va a ser intervenido por un técnico oficial autorizado, rogamos solicite el carnet avalado por ANFEL (Asociación Nacional de Fabricantes de Electrodomésticos) a nuestros técnicos.

Las marcas BEKO, ALTUS, ARDEM, BLOMBERG, NORTLINE y GRUNDIG se distribuyen por Beko Electronics España S.L.

#### DATOS APARATO (a rellenar por el Distribuidor):

Titular:		Sello Establecimiento:
Modelo:	Núm. serie:	
Establecimiento:	Fecha de compra:	

El garante e importador de su electrodoméstico es: **BEKO ELECTRONICS ESPAÑA S.L. Calle Provenza nº 388 3º Barcelona 08025, España. El producto ha sido fabricado por ARÇELIK A.S (Arçelik A.S.Sütlüce Karaağaç Cad. No:2-6 34445 Beyoğlu, Istanbul, Turkey).**

Conózanlos mejor en nuestra página: [www.beko.es](http://www.beko.es). Conserve este documento, es importante para usted.



**Contacte a assistência técnica:  
00351 225191300/  
00351 225191309**

#### CONDIÇÕES DE GARANTIA - PORTUGAL

Este certificado cobre a garantia de reparação do seu eletrodoméstico por dois anos a contar da data de compra, contra defeitos de funcionamento provenientes do fabrico ou dos materiais; ou de substituição do dispositivo, a menos que uma dessas opções seja impossível ou desproporcionada em relação à outra. Quando detetar um defeito ou anomalia no aparelho entre imediatamente em contacto connosco, existe um prazo limite de dois meses para nos informar sobre a falta de conformidade. O valor da deslocação está incluído na reparação, com exceção de pequenos aparelhos que podem ser transportados para a oficina do serviço oficial da marca. Em caso de substituição, o período de garantia fica suspenso e o aparelho irá manter o prazo de validade do aparelho substituído e no mínimo 6 meses de garantia.

Esta garantia só será válida se a fatura, recibo de venda ou a entrega do produto em questão for posterior à data da fatura. Esta garantia é válida em território espanhol e português para aparelhos distribuído pela Beko Electronics Espanha S.L. A garantia só é válida para o primeiro comprador ou adquirente do produto. A garantia é válida para dispositivos adaptados às condições climáticas e ambientais em que se situam.

#### EXCLUSÕES DA GARANTIA

O custo da reparação será pago pelo utilizador nos seguintes casos:

- Aparelhos utilizados para uso profissional ou não exclusivamente doméstico, em estabelecimentos comerciais, industriais ou públicos.
- O equipamento desmontado ou adulterado por alguém que não seja expressamente autorizado pelos serviços técnicos.
- A instalação, transporte, substituição de equipamento, colocação em funcionamento, alteração do sentido das portas.
- Intervenções de manutenção ou informações sobre a utilização dos aparelhos.
- Alteração de injetores em aparelhos a gás.
- As avarias causadas pela falta de manutenção ou limpeza, ou aquelas causadas por um uso inadequado, sobrecarga, abandono ou de forma a não respeitar as instruções de uso ou instalação dos aparelhos.
- As avarias provocadas por causas acidentais, sinistros de força maior ou resultantes de instalação inadequada e em geral, avarias por razões não relacionadas com o produto.
- As avarias causadas por ligações que podem apresentar flutuações, irregularidades ou falta de uniformidade no fornecimento, por exemplo: abastecimento de água, impulsionado por pressão, energia solar, energia eólica, geradores de energia elétrica ou outro tipo de fornecimento não-padrão.
- Os materiais quebrados ou danificados por desgaste ou uso normal do aparelho tais como juntas, plásticos, borracha, correias, vidros, pincéis, lâmpadas, asas, puxadores, tampas de queimadores, filtros, grades, etc.
- Os aparelhos que apresentem oxidação, ou danos por corrosão em esmaltes ou tintas, que possam ter sido causados por efeitos químicos ou eletroquímicos da água ou de qualquer outra substância, ou aceleradas por circunstâncias ambientais ou climáticas não propícias.
- Defeitos estéticos em serigrafia ou pintura.
- Os danos causados por transporte ou manuseio, colisões, etc.
- Os aparelhos devem ser instalados de forma acessível em caso de reparação e o utilizador deve assumir os custos necessários para aceder ao aparelho para reparação e substituição.

As marcas BEKO, ALTUS, ARDEM, BLOMBERG, NORTLINE e GRUNDIG são distribuídas por Beko Electronics Espanha S.L.

#### DADOS DO APARELHO (a ser preenchido pelo Distribuidor):

Detentor:	Carimbo do estabelecimento:	
Modelo:	N.º série:	
Estabelecimento:	Data de compra:	

O fiador e o importador do seu eletrodoméstico é: **BEKO ELECTRONICS ESPAÑA S.L.** Calle Provenza nº 388 3º Barcelona 08025, Espana. O produto foi fabricado por **ARÇELIK A.S** (Arçelik A.S.Sütluce Karaagaç Cad. No:2-6 34445 Beyoglu, Istanbul, Turquia).

Conheça-nos melhor na nossa página: [www.beko.es](http://www.beko.es). Conserve este documento, é importante para si.



# CERTIFICAT DE GARANȚIE

Tensiune de alimentare/frecvență: 220-240V~, 50-60Hz  
Importator: ARCTIC S.A., Găești, Dâmbovița, str. 13 Decembrie nr. 210, email: office@arctic.ro

## TIP: Aparat frigorific pentru uz casnic

Model / Serie:.....

## VÂNZĂTOR

Nr. factură:.....Data: .....

Vânzător (firma, localitatea): .....

## CUMPĂRĂTOR

Nume .....Localitatea .....

Str. ....Nr. ....Bloc .....Sc. ....Et. ....Ap. ....

Județ ..... Telefon .....E-mail .....

S-a efectuat proba de funcționare a aparatului, s-a prezentat modul de folosire, s-au predat instrucțiunile de utilizare și toate accesoriile. Am primit aparatul în perfectă stare de funcționare.

Stimați clienți,

La cumpărare vă recomandăm să solicitați efectuarea probei de funcționare și să verificați existența instrucțiunilor de utilizare și a accesoriilor.

Pentru a putea beneficia de toate avantajele produselor și serviciilor noastre vă rugăm:

- să citiți cu atenție și să respectați recomandările prezentate în "Instrucțiunile de utilizare".

- să păstrați cu grijă acest certificat pentru a-l putea prezenta (împreună cu documentul fiscal de achiziție), personalului SERVICE ARCTIC, la orice sesizare efectuată în perioada de garanție.

Vă mulțumim că ați optat pentru cumpărarea unui produs Beko!

**Durata medie de utilizare a produselor BEKO este de 10 ani!**  
**Perioada de garanție legală de conformitate este de 2 ani de la intrarea produsului în posesia consumatorului.**

Art. 22, alin. 3-6, din L449/2003, modificata de OG 9/2016:

- (3) Timpul de nefuncționare din cauza lipsei de conformitate apărute în cadrul termenului de garanție prelungește termenul de garanție legală de conformitate și cel al garanției comerciale și curge, după caz, din momentul la care a fost adusă la cunoștința vânzătorului lipsa de conformitate a produsului sau din momentul prezentării produsului la vânzător/unitatea service până la aducerea produsului în stare de utilizare normală și, respectiv, al notificării în scris în vederea ridicării produsului sau predării efective a produsului către consumator.
- (4) Produsele de folosință îndelungată care înlocuiesc produsele defecte în cadrul termenului de garanție vor beneficia de un nou termen de garanție care curge de la data preschimbării produsului.
- (5) Produsele de folosință îndelungată defectate în termenul de garanție legală de conformitate, atunci când nu pot fi reparate sau când durata cumulată de nefuncționare din cauza deficiențelor apărute în termenul de garanție legală de conformitate depășește 10% din durata acestui termen, la cererea consumatorului, vor fi înlocuite de vânzător sau acesta va restitui consumatorului contravaloarea produsului respectiv.
- (6) Termenul de garanție curge de la data intrării bunului respectiv în posesia consumatorului, inclusiv pentru bunurile noi de folosință îndelungată, obținute prin tragere la sorți la tombola, câștigate la concursuri și similare sau acordate cu reducere de preț ori gratuit de către operatorii economici.

Garanția oferită nu exclude garanția de viciu ascuns, conform OG 21/1992 (R2) privind protecția consumatorului și Codul Civil.



Service-ul acestui produs este asigurat de ARCTIC S.A. cu sediul în Găești, Dâmbovița, str. 13 Decembrie nr. 210, \*9010 • www.arctic.ro • www.beko.ro • e-mail: service@arctic.ro  
Program Call Center: Luni - Vineri 08:30 - 20:00; Sâmbătă 08:30 - 17:00

**UNITĂȚILE SERVICE ALE ARCTIC S.A. EXECUTĂ REPARAȚII ÎN TERMENUL DE GARANȚIE ȘI ÎN AFARA ACESTUIA**

Nr. crt.	Data Reclamației	Data primirii în reparație	Reparat			Reparația curentă și/sau componenta înlocuită	Prelungirea termenului de garanție	Efectuarea verificării	
			Programat	Data ridicării aparatului	Cauza întârzierii			SERVICE	CLIENT

**CONDIȚIILE DE GARANȚIE LEGALĂ DE CONFORMITATE :**

1. Garanția se aplică numai dacă documentul fiscal de achiziție împreună cu acest certificat sunt prezentate împreună cu produsul reclamat. Pentru orice defecțiune apărută în perioada de garanție sau post-garanție, apeleți la magazinul de unde a fost achiziționat produsul sau direct la Call Center Arctic. Termenul de garanție se prelungește cu timpul scurs de la data semnării defectului și până la data repunerii aparatului în stare de funcționare. Prelungirea termenului de garanție se va înscrice în certificatul de garanție de către unitatea SERVICE care a efectuat reparația.
2. Garanția acoperă repararea și/sau înlocuirea pieselor constatate ca defecte (necauzate de consumatori) de către tehnicienii Service Arctic.
3. La cumpărare vă recomandăm să solicitați efectuarea probei de funcționare și să verificați existența tuturor accesoriilor și a instrucțiunilor de utilizare. Produsul trebuie să funcționeze corect și să nu prezinte defecte vizibile ale pieselor și accesoriilor.
4. Termenul de realizare a operațiilor de reparare, înlocuire sau întreținere este de 15 zile calendaristice de la data la care cumpărătorul a sesizat defecțiunea la magazinul de unde a achiziționat produsul sau direct la Call Center Arctic.

**Reclamațiile referitoare la aspectele prevăzute mai jos, se rezolvă numai contra cost:**

- a) nefuncționarea lămpilor de iluminare;
- b) accesoriile care nu au defecte ascunse de material constatate de tehnicienii Service Arctic;
- c) piesele și accesoriile care prezintă lovituri, zgârieturi, sparturi sau deformări.

**PRODUSUL NU BENEFICIAZĂ DE GARANȚIE LEGALĂ DE CONFORMITATE ÎN URMĂTOARELE CAZURI:**

1. Nu au fost respectate instrucțiunile de transport, manipulare, instalare, utilizare și întreținere prescrite.
2. Subansamblurile și accesoriile casabile care se deteriorează în timpul transportului vor fi înlocuite de vânzător (în cazul în care asigură transportul).
3. Garanția nu se acordă subansamblurilor și accesoriilor casabile ale produselor care suferă deteriorări din vina consumatorului.
4. Tensiunea de alimentare are valori care nu se încadrează în limitele prevăzute de standarde (SR EN 50160).
5. Instalația electrică a utilizatorului prezintă improvizații sau neconformități.
6. Produsul a fost folosit în alte scopuri decât cel pentru care a fost proiectat.
7. Produsul a suportat intervenții (reparații, modificări) din partea unor persoane neautorizate de producător.

**Drepturile consumatorului sunt cele prevăzute în Legea 49/2003 (republicată) și OG 21/1992 (republicată).**





BEKO S.A, ul. Puławska 366, 02-819 Warszawa  
www.beko.pl e-mail: serwis@beko.com.pl, fax 22 321 0 691

## **INFOLINIA 222 50 14 14**



Podpis i pieczęć instalatora (z numerem uprawnień) w przypadku montażu urządzeń gazowych lub płyt i piekarników elektrycznych

**Aby otrzymał więcej informacji dotyczących serwisu np. gdzie kupić czy zamiennie lub akcesoria należy odwiedzić strony internetowe [www.beko.pl](http://www.beko.pl) i wybrać zakładkę serwis.**

**Proszę zarejestrować swoje urządzenie na [www.beko.pl](http://www.beko.pl), a otrzymasz dodatkowe korzyści (szczegóły na stronie internetowej)**

### **WARUNKI GWARANCJI BEKO S.A.**

BEKO spółka akcyjna z siedzibą w Warszawie (02-819), przy ulicy Puławskiej 366, wpisana do rejestru przedsiębiorców prowadzonego przez Sąd Rejonowy dla m.st. Warszawy w Warszawie, XIII Wydział Gospodarczy Krajowego Rejestru Sądowego, pod numerem: 0000078147 (dalej: „**BEKO**”) udziela gwarancji jakości (dalej: „**Gwarancja**”) na wprowadzone przez BEKO do obrotu na terenie Polski produkty marki BEKO (dalej: „**Urządzenia**”) osobom, które nabyły te produkty („**Użytkownik**”) na następujących warunkach:

#### **I. ZAKRES OCHRONY.**

1. BEKO gwarantuje, że Urządzenie zakupione przez Użytkownika jest wolne od wad produkcyjnych lub materiałowych, powstałych z przyczyn tkwiących w tym Urządzeniu (dalej: „**Wada**”), które ujawnią się w ciągu terminu określonego w części II. niniejszych Warunków Gwarancji (dalej: „**Okres Gwarancyjny**”).
2. W razie ujawnienia się Wady Produktu w trakcie Okresu Gwarancyjnego, zostanie ona usunięta na koszt BEKO w sposób uzależniony od właściwości wady, na zasadach i w zakresie określonym w niniejszych Warunkach Gwarancji.
3. BEKO zobowiązuje się do usunięcia Wady poprzez dokonanie nieodpłatnej naprawy lub wymiany Urządzenia, bądź też reklamacja zgłoszona na podstawie niniejszych Warunków Gwarancji zostanie rozpoznana w inny sposób uzgodniony przez BEKO i Użytkownika.
4. Udzielona gwarancja jest ważna na terytorium **Rzeczypospolitej Polskiej**.

#### **II. CZAS TRWANIA GWARANCJI.**

1. Okres Gwarancyjny wynosi **24 miesiące** licząc od daty zakupu Urządzenia przez pierwszego Użytkownika, z zastrzeżeniem wynikającym z punktu 2 poniżej.
2. Udzielona gwarancja nie obejmuje Urządzeń zakupionych później niż 36 miesięcy licząc od daty produkcji Urządzenia zgodnie z numerem seryjnym znajdującym się na tabliczce znamionowej Urządzenia.

#### **III. PROCEDURA ZGŁOSZENIA REKLAMACYJNEGO.**

1. Wady Urządzenia ujawnione w Okresie Gwarancyjnym będą usuwane pod warunkiem przedstawienia przez Użytkownika dowodu zakupu tego Urządzenia zawierającego oznaczenia niezbędne do jego identyfikacji ( model, datę zakupu).
2. W przypadku zgłoszenia wad Urządzeń, które wymagają fachowej instalacji do sieci elektrycznej lub gazowej (t.j.: kuchnie, płyty grzewcze i piekarniki elektryczne), realizacja uprawnień z Gwarancji uzależniona jest od przedstawienia przez Użytkownika dowodu, na którym widnieją dane instalatora oraz jego numer uprawnień elektrycznych lub gazowych.
3. Uprawnienia wynikające z niniejszych Warunków Gwarancji mogą być zrealizowane przez Użytkownika wyłącznie w Autoryzowanych Punktach Serwisowych BEKO (dalej: „Serwis”) po uprzednim dokonaniu zgłoszenia na Infolinii BEKO pod numerem telefonu: 222 50 14 14. Lista wszystkich lokalizacji Serwisu dostępna jest na stronie internetowej BEKO [www.beko.pl](http://www.beko.pl)
4. Urządzenie do zabudowy meblowej powinno być udostępnione do naprawy przez Użytkownika lub Sprzedawcę w sposób umożliwiający przystąpienie do jego naprawy przez pracowników Serwisu Beko.
5. Wady Urządzenia będą usunięte w terminie 21 dni od daty zgłoszenia Wady na Infolinii BEKO.
6. Jeżeli część zamienna wymieniana w ramach uprawnień wynikających z niniejszych Warunków Gwarancji Urządzenia jest sprowadzana z zagranicy, termin naprawy, o którym mowa w punkcie 5 powyżej, może ulec wydłużeniu jednak, nie więcej niż do 30 dni licząc odpowiednio od daty zgłoszenia Wady na Infolinii BEKO. BEKO zastrzega, że w wyjątkowych przypadkach, gdy Wada nie wpływa na funkcjonowanie Urządzenia, dopuszczalne jest przekroczenie terminu 30 dni opisanego w zdaniu poprzedzającym, jednak nie więcej niż o 30 kolejnych dni. O każdorazowym przekroczeniu terminu usunięcia Wady ponad terminy określone w punkcie 5 powyżej, Użytkownik zostanie poinformowany przez BEKO.
7. Po usunięciu Wady, Urządzenie zostanie dostarczone Użytkownikowi na koszt BEKO.

#### IV. WYŁ. CZENIA.

1. Warunkiem skorzystania z niniejszych Warunków Gwarancji jest:
  - a. użytkowanie Urządzenia zgodnie z Instrukcją Obsługi dołączonej do tego Urządzenia i jego przeznaczeniem, jak również odpowiednia konserwacja Urządzenia;
  - b. użytkowanie w warunkach indywidualnego gospodarstwa domowego.
  - c. stosowanie osprzętu zalecanego przez producenta;
  - d. brak ingerencji w Urządzenie przez osoby do tego nieupoważnione;
  - e. brak ingerencji w tabliczkę znamionową z numerem seryjnym Urządzenia.
2. Udzielona przez Beko Gwarancja nie obejmuje:
  - a. wad powstałych z przyczyn innych niż tkwiące w Urządzeniu;
  - b. czynności przewidzianych w Instrukcji Obsługi, do wykonania których zobowiązany jest Użytkownik Urządzenia we własnym zakresie i na swój koszt, w tym: instruktażu dotyczącego obsługi Urządzenia, instalacji oraz regulacji urządzenia gazowego (w tym ustawienia płomienia oszczędnościowego palników, wymiana dysz itp.);
  - c. usterek powstałych w wyniku nieprawidłowego lub niewłaściwego użytkowania, niedbalstwa, przypadkowego uszkodzenia Urządzenia, nieodpowiedniego napięcia prądu lub dokonania jakichkolwiek zmian, które mają wpływ na niewłaściwe działanie Urządzenia, i które naprawiane były przez osoby nieupoważnione, używania instalacji niezgodnych z odpowiednimi Polskimi Normami i innych niż wymienione w Instrukcji Obsługi Urządzenia;
  - d. uszkodzeń mechanicznych, termicznych, chemicznych, korozji, innych uszkodzeń spowodowanych działaniem lub zaniedbaniem Użytkownika lub powstałych na skutek działania sił zewnętrznych (do których zalicza się w szczególności wyładowania atmosferyczne, skoki napięcia, wszystkiego rodzaju awarie domowej instalacji wodno-kanalizacyjnej, itp.), a także powstałych na skutek przedostania się zanieczyszczeń lub ciał obcych do Urządzenia.
  - e. elementów ze szkła oraz plastiku;
  - f. odbarwień Urządzenia lub poszczególnych jego części;
  - g. usterek powstałych w wyniku niewłaściwego montażu Urządzenia w zabudowie meblowej, niezgodnego z Instrukcją Obsługi Urządzenia lub innymi wytycznymi dotyczącymi montażu sprzętu w zabudowie meblowej określonymi przez Producenta;
  - h. usterek powstałych na skutek przechowywania i użytkowania Urządzenia w warunkach, które są niezgodne z normalnymi warunkami domowymi określonymi wymaganiami powszechnie obowiązujących przepisów prawa i odpowiednich Polskich Norm.

#### V. POZOSTAŁE POSTANOWIENIA.

Niniejsze warunki gwarancji mają zastosowanie do Urządzeń zakupionych od dnia 25.12.2014 r. **Gwarant o wiadczą, e niniejsza Gwarancja jest udzielana U ytkownikowi dodatkowo i nie wył cza, nie ogranicza ani nie zawiesza uprawnie• U ytkownika wynikaj• cych z przepisów o r• kojmi za wady rzeczy sprzedanej na podstawie Kodeksu cywilnego.**



## CERTIFICATO DI GARANZIA

La presente garanzia commerciale si intende aggiuntiva e non sostitutiva di ogni altro diritto di cui gode il consumatore, intendendo per consumatore esclusivamente colui che utilizza il bene per scopi estranei all'attività imprenditoriale o professionale eventualmente svolta e pertanto per uso domestico/privato, e in particolare non pregiudica in alcun modo i diritti del consumatore stabiliti dal Dlgs 206/05. BEKO Italy S.r.l. in conformità alla facoltà prevista dalla legge, offre al consumatore una garanzia commerciale aggiuntiva, nei termini e nei modi di seguito indicati.

Questo certificato non deve essere spedito per la convalida. E' valido e operante solo se conservato assieme alla ricevuta fiscale o altro documento reso fiscalmente obbligatorio.

### Condizioni di Garanzia

1. BEKO Italy S.r.l. garantisce l'apparecchio per un periodo di 2 anni dalla data di acquisto (12 mesi se acquistato con fattura di vendita e non con scontrino fiscale).
2. La garanzia è valida esclusivamente sul territorio italiano compresa la Repubblica di San Marino e la città del Vaticano e deve essere comprovata da scontrino fiscale o fattura, che riporti il nominativo del Rivenditore, la data di acquisto dell'apparecchio nonché gli estremi identificativi dello stesso (tipo, modello).
3. Per garanzia s'intende la sostituzione o riparazione gratuita delle parti componenti l'apparecchio che sono risultate difettose all'origine, per vizi di fabbricazione.
4. L'utente decade dai diritti di garanzia se non denuncia il difetto di conformità entro 2 mesi dalla scoperta dello stesso.
5. Uscita del tecnico: gratuita per i primi 6 mesi di garanzia, a pagamento per gli altri 18 mesi nel caso l'utente non sia in grado di provare che il difetto sia dovuto a vizio di conformità del prodotto.
6. Manodopera e ricambi gratuiti per i 24 mesi del periodo di garanzia.
7. L'intervento di riparazione viene effettuato al domicilio dell'utente, fatto salvo i casi di impossibilità oggettiva o di forza maggiore.
8. La riparazione o sostituzione dei componenti dell'apparecchio stesso, non estendono la durata della garanzia.
9. Manopole, lampade, parti in vetro e in plastica, tubazioni e accessori così come tutte le parti asportate e tutte le parti estetiche, non sono coperte da garanzia.
10. Tutti i materiali soggetti ad usura (guarnizioni in gomma, cinghie, manicotti ecc.) non sono coperti da garanzia a meno che venga dimostrata la difettosità risalente a vizio di fabbricazione delle stesse.
11. La BEKO Italy S.r.l. declina ogni responsabilità per eventuali danni che possano derivare, direttamente od indirettamente, a persone e cose come conseguenza del mancato rispetto delle istruzioni tutte, incluse nell'apposito Manuale per l'uso dell'apparecchio allegato a ciascuno apparecchio, da parte dell'utente ed in particolare modo per quanto concerne le avvertenze relative alla installazione, all'uso ed alla manutenzione dell'apparecchio stesso.
12. La garanzia non diventa operante e l'assistenza sarà effettuata totalmente a pagamento nei seguenti casi:
  - a. Danni dovuti al trasporto o alla movimentazione delle merci.
  - b. Interventi di installazione e montaggio, così come l'errata connessione o errata erogazione dalle reti di alimentazione, mancanza di allacciamento alla presa di terra, e tutte le eventuali regolazioni come la registrazione delle porte nei frigoriferi e/o l'inversione dell'apertura, livellamento prodotti, eliminazione staffe fissaggio vasca, la sostituzione degli ugelli e la regolazione del minimo su cucine e piani cottura.
  - c. Installazione errata, imperfetta o incompleta, per incapacità d'uso da parte dell'utente o dell'installatore, se mancano gli spazi necessari ad operare attorno ai prodotti, per eccessiva o scarsa temperatura dell'ambiente.
  - d. Interventi nei quali non è stato riscontrato il difetto lamentato, o per generici problemi di funzionamento causati da errata impressione del cliente (problemi di asciugatura, rumorosità, difetti di lavaggio, eccessiva formazione di schiuma, di centrifuga, di raffreddamento, di riscaldamento, ecc.).
  - e. Interventi su prodotti installati ad oltre mt. 2,50 da un piano di lavoro stabile, o in posizioni disagiate e pericolose (tetti ecc.) che non possano quindi garantire l'incolumità dell'operatore come stabilito dalla legge 626-94 relativa alla sicurezza sul lavoro.
  - f. Danni causati da agenti atmosferici (fulmini, terremoti, incendi, alluvioni, ecc.).
  - g. Se il numero di matricola risulta asportato, cancellato o manomesso.
  - h. Riparazioni, modifiche o manomissioni effettuate da persone non autorizzate dal produttore o comunque per cause non dipendenti dal prodotto. Per guasti dovuti a mancanza di regolare manutenzione (pulizia batterie condensanti, fori di drenaggio acqua di condensa, filtri scarico ed entrata acqua, eliminazione corpi estranei ecc.).
  - i. Mancanza dei documenti fiscali o se gli stessi risultano contraffatti o non inerenti al prodotto.
  - j. L'uso improprio dell'apparecchio, non di tipo domestico o diverso da quanto stabilito dal produttore, fa decadere il diritto alla Garanzia.
  - k. Per tutte le circostanze esterne che non siano riconducibili a difetti di fabbricazione dell'elettrodomestico.
  - l. Si intendono a pagamento anche tutti gli eventuali trasporti necessari per lo svolgimento degli interventi legati ai casi citati.

Il Servizio Assistenza di BEKO Italy S.r.l. è l'unico autorizzato a riparare i prodotti a marchio BEKO. Durante e dopo il periodo di garanzia, vi consigliamo di rivolgervi sempre ai nostri centri di assistenza autorizzati. Per contattare il Centro di Assistenza Tecnica Autorizzato operante nella sua zona chiamare il numero unico per l'Italia:

**02.03.03**

Prima di contattare l'assistenza tecnica, al fine di agevolare la gestione della chiamata, è necessario avere a portata di mano il modello del prodotto e il documento fiscale di acquisto.

**R5/31032016/2960480007**

**5744681900-AB**

IT-01



## **GARANTIEURKUNDE** **Österreich**

Für unsere Geräte übernehmen wir die Garantie zu den nachfolgend angeführten Bedingungen:

1. **beko** gewährt eine Garantie von 24 Monaten, gerechnet vom Tag der Lieferung an den Endverbraucher. Der Kaufbeleg dient als Nachweis. Diese Garantiezusage gilt nur gegenüber Endabnehmern, die Erstkäufer des Produktes vom Händler sind.
2. Durch diese Garantie ist die gesetzliche Gewährleistungspflicht nicht eingeschränkt.
3. Innerhalb der Garantiezeit werden Mängel am Gerät, die nachweislich auf Material- oder Fertigungsfehler zurückzuführen sind, nach Überprüfung der Verhältnismängel behoben. Die Entscheidung welcher Art der Nachbesserung erfolgt, liegt ausschließlich bei **beko**. Die Garantie deckt die für die Beseitigung des Mangels anfallenden Kosten für Arbeitszeit und Material.
4. Im Fall von unsachgemäßer Handhabung und / oder Missachtung der Auf- und Einbauvorschriften, bei Transportschäden, Bruchschäden und Sprüngen speziell an Teilen aus Glas oder Kunststoff, sowie für Verbrauchs- und Verschleißteile, wie z.B. Filter, Lampen, Riemen, Kohlebürsten etc., sowie Schäden, die durch abnorme Bedingungen in der Strom- und Wasserzufuhr oder durch höhere Gewalt verursacht werden, kann keine Garantieleistung erfolgen. Schäden außerhalb des Gerätes, sowie Schäden durch Eingriffe bzw. Reparaturen von Personen, die nicht durch **beko** ermächtigt wurden, sind von der Garantieleistung ausgeschlossen.
5. Garantiepflichtige Mängel sind unverzüglich dem **beko** -Kundendienst unter Vorlage des Kaufbelegs zu melden.
6. Erweiterte Garantieversprechen, die sich auf spezifische Teile des Produktes wie Motoren, Kompressoren, Pumpen etc. beziehen, beinhalten ausschließlich die Kosten des beschriebenen Bauteils. Eventuelle Anfahrts- und/oder Arbeitszeitkosten die für den Austausch eines solchen Teiles anfallen können, sind in dieser Garantie nicht gedeckt.
7. Durch Garantieleistungen wird die Garantiefrist des Gerätes nicht verlängert. Bitte überprüfen Sie das Gerät sofort nach Übernahme und melden Sie eventuelle Mängel innerhalb von 14 Tagen.

Wir danken Ihnen, dass Sie ein Qualitätsprodukt von **beko** erworben haben und wünschen Ihnen viel Freude!

**Servicehotline: +43 126 76 002**

<http://at.beko.com/>

---





[www.beko.com](http://www.beko.com)

CKBKO-T03

Ovaj dokument je originalno proizveden i objavljen od strane proizvođača, brenda Beko, i preuzet je sa njihove zvanične stranice. S obzirom na ovu činjenicu, Tehnoteka ističe da ne preuzima odgovornost za tačnost, celovitost ili pouzdanost informacija, podataka, mišljenja, saveta ili izjava sadržanih u ovom dokumentu.

Napominjemo da Tehnoteka nema ovlašćenje da izvrši bilo kakve izmene ili dopune na ovom dokumentu, stoga nismo odgovorni za eventualne greške, propuste ili netačnosti koje se mogu naći unutar njega. Tehnoteka ne odgovara za štetu nanесenu korisnicima pri upotrebi netačnih podataka. Ukoliko imate dodatna pitanja o proizvodu, ljubazno vas molimo da kontaktirate direktno proizvođača kako biste dobili sve detaljne informacije.

Za najnovije informacije o ceni, dostupnim akcijama i tehničkim karakteristikama proizvoda koji se pominje u ovom dokumentu, molimo posetite našu stranicu klikom na sledeći link:

<https://tehnoteka.rs/p/beko-frizider-rs9050wn-akcija-cena/>