

Uputstvo za upotrebu

BEKO zamrzivač CF316WN



Tehnoteka je online destinacija za upoređivanje cena i karakteristika bele tehnike, potrošačke elektronike i IT uređaja kod trgovinskih lanaca i internet prodavnica u Srbiji. Naša stranica vam omogućava da istražite najnovije informacije, detaljne karakteristike i konkurentne cene proizvoda.

Posetite nas i uživajte u ekskluzivnom iskustvu pametne kupovine klikom na link:

<https://tehnoteka.rs/p/beko-zamrzivac-cf316wn-akcija-cena/>

Chest Freezer

Instruction of use

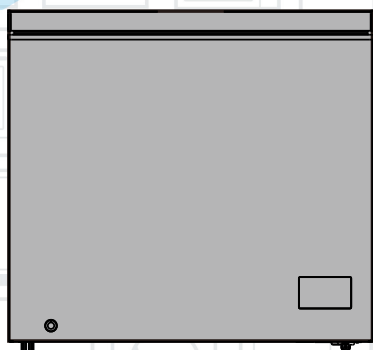

CF100WN

CF200WN

CF316WN

EN/PL/ES/PT/DE/RO/NL
FR/IT

beko



INFORMATION



ENERGY



SUPPLIER'S NAME

MODEL IDENTIFIER → (*)

A

A

The model information as stored in the product data base can be reached by entering following website and searching for your model identifier (*) found on energy label.

<https://eprel.ec.europa.eu/>



In the interest of your safety and to ensure the correct use, before installing and first using the appliance, read this user manual carefully, including its hints and warnings. To avoid unnecessary mistakes and accidents, it is important to ensure that all people using the appliance are thoroughly familiar with its operation and safety features. Save these instructions and make sure that they remain with the appliance if it is moved or sold, so that everyone using it through its life will be properly informed on appliance use and safety.

For the safety of life and property keep the precautions of these user's instructions as the manufacturer is not responsible for damages caused by omission.

Children and vulnerable people safety

- This appliance can be used by children aged from 8 years and above and persons with reduced physical, sensory or mental capabilities or lack of experience and knowledge if they have been given supervision or instruction concerning use of the appliance in a safe way and understand the hazards involved.
- Children aged from 3 to 8 years are allowed to load and unload this appliance.
- Children should be supervised to ensure that they do not play with the appliance.
- Cleaning and user maintenance shall not be made by children unless they are aged from 8 years and above and supervised.
- Keep all packaging well away from children. There is risk of suffocation.
- If you are discarding the appliance pull the plug out of the socket, cut the connection cable (as close to the appliance as you can) and remove the door to prevent playing children from suffering a electric shock or closing themselves in it.
- If this appliance featuring magnetic door seals is to replace an older appliance having a spring lock (latch) on the door or lid, be sure to make that spring lock unusable before you discard the old appliance. This will prevent it from becoming dangerous for a child.

General safety

-  **WARNING!** Keep ventilation openings, in the appliance enclosure or in the built-in structure, clear of obstruction.
-  **WARNING!** Do not use mechanical devices or other means to accelerate the defrosting process, other than those recommended by the manufacturer.
-  **WARNING!** Do not damage the refrigerant circuit.

- ⚠ WARNING!** Do not use other electrical appliances (such as ice cream makers) inside of refrigerating appliances, unless they are approved for this purpose by the manufacture.
- ⚠ WARNING!** Do not touch the light bulb if it has been on for a long period of time because it could be very hot.¹⁾
- ⚠ WARNING!** When positioning the appliance, ensure the supply cord is not trapped or damaged.
- ⚠ WARNING!** Do not locate multiple portable socket-outlets or portable power supplies at the rear of the appliance.
- Do not store explosive substances such as aerosol cans with a flammable propellant in this appliance.
 - The refrigerant isobutane (R-600a) is contained within the refrigerant circuit of the appliance, a natural gas with a high level of environmental compatibility, which is nevertheless flammable.
 - During transportation and installation of the appliance, be certain that none of the components of the refrigerant circuit become damaged.
 - avoid open flames and sources of ignition
 - thoroughly ventilate the room in which the appliance is situated
 - It is dangerous to alter the specifications or modify this product in any way. Any damage to the cord may cause a short circuit, fire and/or electric shock.
 - This appliance is intended to be used in household and similar applications such as
 - staff kitchen areas in shops, offices and other working environments;
 - farm houses and by clients in hotels, motels and other residential type environments;
 - bed and breakfast type environments;
 - catering and similar non-retail applications.
- ⚠ WARNING!** Any electrical components(plug, power cord, compressor and etc.) must be replaced by a certified service agent or qualified service personnel.
- ⚠ WARNING!** The light bulb supplied with this appliance is a “special use lamp bulb” usable only with the appliance supplied. This “special use lamp” is not usable for domestic lighting.¹⁾

¹⁾ If there is a light in the compartment.

- Power cord must not be lengthened.
- Make sure that the power plug is not squashed or damaged by the back of the appliance. A squashed or damaged power plug may overheat and cause a fire.
- Make sure that the mains plug of the appliance is accessible.
- Do not pull the mains cable.
- If the power plug socket is loose, do not insert the power plug. There is a risk of electric shock or fire.
- You must not operate the appliance without the lamp.
- This appliance is heavy. Care should be taken when moving it.
- Do not remove nor touch items from the freezer compartment if you hands are damp/wet, as this could cause skin abrasions or frost/freezer burns.
- Avoid prolonged exposure of the appliance to direct sunlight.

Daily use

- Do not put hot objects on the plastic parts in the appliance.
- Do not place food products directly against the rear wall.
- Frozen food must not be re-frozen once it has been thawed out.¹⁾
- Store pre-packed frozen food in accordance with the frozen food manufacturer's instructions¹⁾
- Manufacturer's storage recommendations should be strictly adhered to. Refer to relevant instructions.
- Do not place carbonated or fizzy drinks in the freezer compartment as it creates pressure on the container, which may cause it to explode, resulting in damage to the appliance.¹⁾
- Ice lollies can cause frost burns if consumed straight from the appliance.¹⁾

To avoid contamination of food, please respect the following instructions

- Opening the door for long periods can cause a significant increase of the temperature in the compartments of the appliance.
- Clean regularly surfaces that can come in contact with food and accessible drainage systems.
- Clean water tanks if they have not been used for 48h; flush the water system connected to a water supply if water has not been drawn for 5 days.
- Store raw meat and fish in suitable containers in the refrigerator, so that it is not in contact with other food.
- Two-star frozen-food compartments(if they are presented in the appliance) are suitable for storing pre-frozen food, storing or making ice-cream and making ice cubes.

1) If there is a freezer compartment.

2) If there is a fresh-food storage compartment.

- One-, two- and three -star compartments (if they are presented in the appliance) are not suitable for the freezing of fresh food.
- If the appliance is left empty for long periods, switch off, defrost, clean, dry and leave the door open to prevent mould developing within the appliance.

Care and cleaning

- Before maintenance, switch off the appliance and disconnect the mains plug from the mains socket.
- Do not clean the appliance with metal objects.
- Do not use sharp objects to remove frost from the appliance. Use a plastic scraper.¹⁾
- Regularly examine the drain in the refrigerator for defrosted water. If necessary, clean the drain. If the drain is blocked, water will collect in the bottom of the appliance.²⁾

Installation

Important! For electrical connection carefully follow the instructions given in specific paragraphs.

- Unpack the appliance and check if there are damages on it. Do not connect the appliance if it is damaged. Report possible damages immediately to the place you bought it. In that case retain packing.
- It is advisable to wait at least four hours before connecting the appliance to allow the oil to flow back in the compressor.
- Adequate air circulation should be around the appliance, lacking this leads to overheating. To achieve sufficient ventilation follow the instructions relevant to installation.
- Wherever possible the spacers of the product should be against a wall to avoid touching or catching warm parts (compressor, condenser) to prevent possible burn.
- The appliance must not be located close to radiators or cookers.
- Make sure that the mains plug is accessible after the installation of the appliance.

Service

- Any electrical work required to do the servicing of the appliance should be carried out by a qualified electrician or competent person.
- This product must be serviced by an authorized Service Center, and only genuine spare parts must be used.

Energy saving



- Don't put hot food in the appliance;
- Don't pack food close together as this prevents air circulating;
- Make sure food don't touch the back of the compartment(s);

1) If there is a freezer compartment.

2) If there is a fresh-food storage compartment.

- If electricity goes off, don't open the door(s);
- Don't open the door(s) frequently;
- Don't keep the door(s) open for too long time;
- Don't set the thermostat on exceeding cold temperatures;
- All accessories, such as drawers, shelves balconies, should be kept there for lower energy consumption

Environment Protection

 This appliance does not contain gasses which could damage the ozone layer, in either its refrigerant circuit or insulation materials. The appliance shall not be discarded together with the urban refuse and rubbish. The insulation foam contains flammable gases: the appliance shall be disposed according to the appliance regulations to obtain from your local authorities. Avoid damaging the cooling unit, especially the heat exchanger. The materials used on this appliance marked by the symbol  are recyclable.



The symbol on the product or on its packaging indicates that this product may not be treated as household waste. Instead it should be taken to the appropriate collection point for the recycling of electrical and electronic equipment. By ensuring this product is disposed of correctly, you will help prevent potential negative consequences for the environment and human health, which could otherwise be caused by inappropriate waste handling of this product. For more detailed information about recycling of this product, please contact your local council, your household waste disposal service or the shop where you purchased the product.

Packaging materials

The materials with the symbol are recyclable. Dispose the packaging in a suitable collection containers to recycle it.

Disposal of the appliance

1. Disconnect the mains plug from the mains socket.
2. Cut off the mains cable and discard it.



 **WARNING!** During using, service and disposal the appliance, please pay attention to symbol as left side, which is located on rear of appliance (rear panel or compressor).

It's risk of fire warning symbol. There are flammable materials in refrigerant pipes and compressor.

Please be far away fire source during using, service and disposal.

Overview

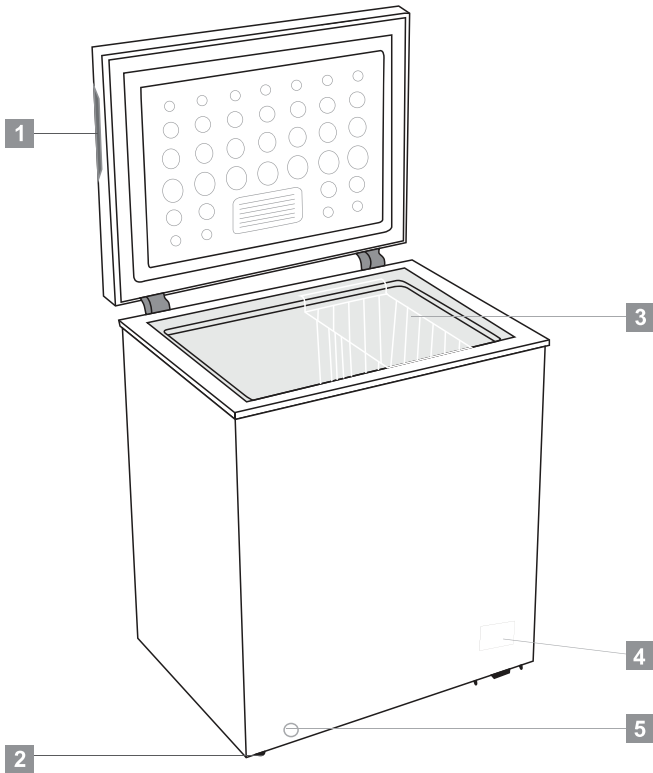

- 1** Recessed handle
- 2** Wheel (or adjustable foot)
- 3** Basket
- 4** Control panel
- 5** Drain hole

Note: this refrigerating appliance is not intended to be used as a built-in appliance
Above picture is for reference only. Real appliance probably is different.

Installation

Space Requirement

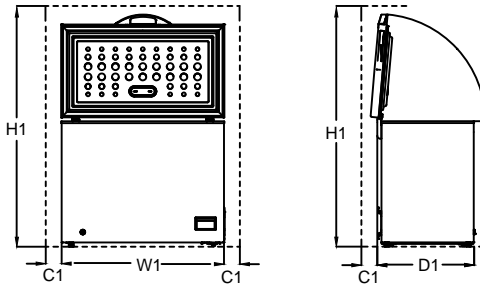

Space Required In Use				
Model	W1 / mm (Product Width)	D1 / mm (Product Depth)	H1 / mm (Minimum Height)	C1 / mm (Minimum Clearance)
CF100WN	646	545	1460	100
CF200WN	906	545	1460	100
CF316WN	1120	700	1600	100

Remark: D1 doesn't contain the external handel size.

Positioning

Install this appliance at a location where the ambient temperature corresponds to the climate class indicated on the rating plate of the appliance:

For refrigerating appliances with climate class:

—extended temperature: 'this refrigerating appliance is intended to be used at ambient temperatures ranging from 10 °C to 32 °C (SN);

—temperature: 'this refrigerating appliance is intended to be used at ambient temperatures ranging from 16 °C to 32 °C (N);

—subtropical: 'this refrigerating appliance is intended to be used at ambient temperatures ranging from 16 °C to 38 °C (ST);

—tropical: 'this refrigerating appliance is intended to be used at ambient temperatures ranging from 16 °C to 43 °C (T);

Location

The appliance should be installed well away from sources of heat such as radiators, boilers, direct sunlight etc. Ensure that air can circulate freely around the back of the cabinet. To ensure best performance, if the appliance is positioned below an overhanging wall unit, the minimum distance between the top of the cabinet and the wall unit must be at least 100 mm. Ideally, however, the appliance should not be positioned below overhanging wall units. Accurate leveling is ensured by one or more adjustable feet at the base of the cabinet.

This refrigerating appliance is not intended to be used as a built-in appliance.

Warning! It must be possible to disconnect the appliance from the mains power supply; the plug must therefore be easily accessible after installation.

Electronical connection

Before plugging in, ensure that the voltage and frequency shown on the rating plate correspond to your domestic power supply. The appliance must be earthed. The power supply cable plug is provided with a contact for this purpose. If the domestic power supply socket is not earthed, connect the appliance to a separate earth in compliance with current regulations, consulting a qualified electrician.

The manufacturer declines all responsibility if the above safety precautions are not observed.

This appliance complies with the E.E.C. Directives.

Daily Use

First use

Cleaning the interior

Before using the appliance for the first time, wash the interior and all internal accessories with lukewarm water and some neutral soap so as to remove the typical smell of a brand new product, then dry thoroughly.

Important! Do not use detergents or abrasive powders, as these will damage the finish.

Temperature Setting

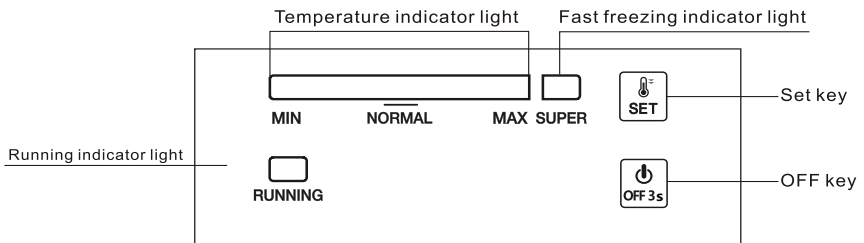

1.0 Electrical connection

When the appliance is plugged in, all LED indicator lights will flash once. Then the appliance will resume the mode previously set before the electrical outage.

2.0 Temperature Setting

- **Setting:** Press “SET” button, enter the temperature setting mode. The temperature indicator bar of temperature goes up a scale by each press. This setting runs in cycles. Temperature can run from Scale MIN to Scale MAX. Scale MAX is the coldest. The temperature is automatically set in 5 seconds after last press.

Tip: Normally, it's recommended to set the temperature to "NORMAL" or colder for optimum food preservation. The longest storage time in this situation is no more than 1 month. Not set recommended setting may reduce the storage time.

- **Super Freezing**
 - ✓ Press “SET” button consecutively to enter “SUPER” freezing mode from Scale MAX, the indicator bar on the left hereby will turn dark whereas the indicator light of “SUPER” turns on. This mode is automatically set in 5 seconds after last press.
 - ✓ The compressor keeps working in “SUPER” freezing mode.
 - ✓ If the “SUPER” mode keeps running for 52 hours and not stopped manually, the system will automatically cut out this mode, with the temperature back at Scale 5.

2.1 Power On & Power Off

If the appliance is working, press “ON/OFF” for 3 seconds to turn off.

If the appliance is off, press “ON/OFF” for 3 seconds to turn on.

Daily Use

3.0 Indicator Lights

- Temperature Indicator Light (Bright Blue): To adjust the temperature from Scale MIN to Scale MAX. MAX is the coldest.
- Super Freezing Indicator Light (Bright Blue): Light on = in "SUPER" mode; light off = exit "SUPER" mode.
- Running Indicator Light (Bright Green): Light on = compressor in work; light off = compressor stops.
- 30 minutes after the last operation, the indicator light will be on in half luminance.

4.0 Resumption Function

The appliance will automatically resume the mode previously set before the electrical outage.

5.0 Temperature Sensor Fault Alarm

When there is a disconnection or short out of the temperature sensor, as a fault alarm, the temperature indicator bar will flash from left to right every 0.5 second.

Daily use

EN Storing into the freezer compartment:

- It is recommended to keep freezer setting at -20°C except extreme ambient conditions.
- 4-6 hours before freezing switch on the Fast Freeze function to provide faster freezing.
- Hot food must be cooled to room temperature before storing in the freezer compartment.
- Food cut into small portions will freeze faster and be easier to defrost and cook.
- It is better to pack food before putting it into the freezer.
- In order to avoid expiry of storage periods, please note the freezing date, time limit and name of the food on the packaging according to the storage periods of different foods.
- Do not exceed the food storage times recommended by the food manufacturers. Only take the required amount of food out of the freezer.
- Consume defrosted food quickly. Defrosted food cannot be re-frozen unless it is cooked. It is not safe to consume uncooked re-frozen fresh food.
- When freezing fresh food, avoid bringing it in contact with already frozen food. It may cause thawing of already frozen pieces.

When storing commercially frozen foods, please follow these guidelines:

- Always follow manufacturers' guidelines for the length of time you should store the food for. Do not exceed these guidelines!
- Try to keep the length of time between purchase and storage as short as possible to preserve food quality.
 - Buy frozen foods, which have been stored at a temperature of -18 °C or below.
 - Avoid buying food which has ice or frost on the packaging – This indicates that the products might have been partially defrosted and refrozen at some point – temperature rises affect the quality of food.
 - We recommend a temperature setting of 4°C for fresh food compartment and -20°C for freezer compartment to achieve better food preservation.
 - With the exception of extreme conditions in ambient, if temperature is set to recommended values as +4°C/-20°C, overall freshness will be prolonged within fresh food and freezer compartments. If temperature of fresh food compartment is set to cooler, fresh fruits and vegetables may be partially frozen or exposed to cold injury, while warmer temperature level may cause faster spoilage of highly perishable foods (dairy products, meat products).

Daily Use

Freezing fresh food

- The freezer compartment is suitable for freezing fresh food and storing frozen and deep-frozen food for a long time.
- Place the fresh food to be frozen in the bottom compartment.
- The maximum amount of food that can be frozen in 12 hours is specified on the rating plate.
- The freezing process lasts 12 hours: during this period do not add other food to be frozen.

Storing frozen food

When first starting-up or after a period out of use. Before putting the product in the compartment let the appliance run at least 2 hours on the higher settings.

Important! In the event of accidental defrosting, for example the power has been off for longer than the value shown in the technical characteristics chart under "rising time", the defrosted food must be consumed quickly or cooked immediately and then re-frozen (after cooked).

Thawing

Deep-frozen or frozen food, prior to be used, can be thawed at room temperature, depending on the time available for this operation.

Small pieces may even be cooked still frozen, directly from the freezer. In this case, cooking will take longer.

Helpful hints and tips

Hints for freezing

To help you make the most of the freezing process, here are some important hints:

- the maximum quantity of food which can be frozen in 12 hrs. is shown on the rating plate;
- the freezing process takes 12 hours. No further food to be frozen should be added during this period;
- to start the SUPPER function 24 hours before placing food in appliance can help the best freezing capacity;
- only freeze top quality, fresh and thoroughly cleaned, foodstuffs;
- prepare food in small portions to enable it to be rapidly and completely frozen and to make it possible subsequently to thaw only the quantity required;
- wrap up the food in aluminium foil or polythene and make sure that the packages are airtight;
- do not allow fresh, unfrozen food to touch food which is already frozen, thus avoiding a rise in temperature of the latter;

Daily Use

- lean foods store better and longer than fatty ones; salt reduces the storage life of food;
- water ices, if consumed immediately after removal from the freezer compartment, can possibly cause the skin to be freeze burnt;
- it is advisable to show the freezing in date on each individual pack to enable you removal from the freezer compartment, can possibly cause the skin to be freeze burnt;
- it is advisable to show the freezing in date on each individual pack to enable you to keep tab of the storage time.

Hints for storage of frozen food

To obtain the best performance from this appliance, you should:

- make sure that the commercially frozen foodstuffs were adequately stored by the retailer;
- be sure that frozen foodstuffs are transferred from the food store to the freezer in the shortest possible time;
- not open the door frequently or leave it open longer than absolutely necessary.
- Once defrosted, food deteriorates rapidly and cannot be refrozen.
- Do not exceed the storage period indicated by the food manufacture.

Cleaning

For hygienic reasons the appliance interior, including interior accessories, should be cleaned regularly.



Caution! The appliance may not be connected to the mains during cleaning. Danger of electrical shock! Before cleaning switch the appliance off and remove the plug from the mains, or switch off or turn out the circuit breaker or fuse. Never clean the appliance with a steam cleaner. Moisture could accumulate in electrical components, danger of electrical shock! Hot vapors can lead to the damage of plastic parts. The appliance must be dry before it is placed back into service.

Important! Ethereal oils and organic solvents can attack plastic parts, e.g. lemon juice or the juice from orange peel, butyric acid, cleanser that contain acetic acid.

- Do not allow such substances to come into contact the appliance parts.
- Do not use any abrasive cleaners
- Remove the food from the freezer. Store them in a cool place, well covered.
- Switch the appliance off and remove the plug from the mains, or switch off or turn out the circuit breaker of fuse.
- Clean the appliance and the interior accessories with a cloth and lukewarm water. After cleaning wipe with fresh water and rub dry.
- Accumulation of dust at the condenser increases energy consumption. For this reason carefully clean the condenser at the back of the appliance once a year with a soft brush or a vacuum cleaner.¹⁾
- After everything is dry place appliance back into service.

Defrosting of the freezer

The freezer, however, will become progressively covered with frost. This should be removed.

Never use sharp metal tools to scrape off frost from the evaporator as you could damage it.

However, when the ice becomes very thick on the inner liner, complete defrosting should be carried out as follows:

- Unplug the unit. Remove the drain plug from the inside of the freezer. Defrosting usually takes a few hours. To defrost faster keep the freezer door open.
- For draining, place a tray beneath the outer drain plug. Pull out the drain dial .



- Rotate the drain dial 180 degree. This will let the water flow out in the tray. When done, push the drain dial in. Replug the drain plug inside the freezer compartment. Note: monitor the container under the drain to avoid overflow.
- Wipe the interior of the freezer and replace the electrical plug in the electrical outlet.
- Reset the temperature control to the desired setting.



1) If the condenser is at back of appliance.

Daily Use

Troubleshooting



Caution! Before troubleshooting, disconnect the power supply. Only a qualified electrician or competent person must do the troubleshooting that is not in this manual.

Important! There are some sounds during normal use (compressor, refrigerant circulation).

Problem	Possible cause	Solution
Appliance does not work	Mains plug is not plugged in or is loose	Insert mains plug.
	Fuse has blown or is defective	Check fuse, replace if necessary.
	Socket is defective	Mains malfunctions are to be corrected by an electrician.
The food is too warm.	Temperature is not properly adjusted.	Please look in the initial Temperature Setting section.
	Door was open for an extended period.	Open the door only as long as necessary.
	A large quantity of warm food was placed in the appliance within the last 24 hours.	Turn the temperature regulation to a colder setting temporarily.
	The appliance is near a heat source.	Please look in the installation location section.
Appliance cools too much	Temperature is set too cold.	Turn the temperature regulation knob to a warmer setting temporarily.
Unusual noises	Appliance is not level.	Re-adjust the feet.
	The appliance is touching the wall or other objects.	Move the appliance slightly.
	A component, e.g. a pipe, on the rear of the appliance is touching another part of the appliance or the wall.	If necessary, carefully bend the component out of the way.
Water on the floor	Water drain hole is blocked.	See the Cleaning and Care section.
Side panels are hot	It's normal. Heat exchange is in the side panels	Take gloves to touch side panels if need.

If the malfunction shows again, contact the Service Center.

DISPOSAL



This symbol indicates that this product shall not be disposed with other household wastes at the end of its service life. Used device must be returned to official collection point for recycling of electrical and electronic devices. To find these collection systems please contact to your local authorities or retailer where the product was purchased. Each household performs important role in recovering and recycling of old appliance. Appropriate disposal of used appliance helps prevent potential negative consequences for the environment and human health.

EN

DISCLAIMER / WARNING

Some (simple) failures can be adequately handled by the end-user without any safety issue or unsafe use arising, provided that they are carried out within the limits and in accordance with the following instructions (see the "Self-Repair" section).

Therefore, unless otherwise authorized in the "Self-Repair" section below, repairs shall be addressed to registered professional repairers in order to avoid safety issues. A registered professional repairer is a professional repairer that has been granted access to the instructions and spare parts list of this product by the manufacturer according to the methods described in legislative acts pursuant to Directive 2009/125/EC.

However, only the service agent (i.e. authorized professional repairers) that you can reach through the phone number given in the user manual/warranty card or through your authorized dealer may provide service under the guarantee terms. Therefore, please be advised that repairs by professional repairers (who are not authorized by Beko) shall void the guarantee.

Self-Repair

Self-repair can be done by the end-user with regard to the following spare parts: door handles, door hinges, trays, baskets and door gaskets (an updated list is also available in support.beko.com as of 1st March 2021).

Moreover, to ensure product safety and to prevent risk of serious injury, the mentioned self-repair shall be done following the instructions in the user manual for self-repair or which are available in support.beko.com. For your safety, unplug the product before attempting any self-repair.

Repair and repair attempts by end-users for parts not included in such list and/or not following the instructions in the user manuals for self-repair or which are available in support.beko.com, might give rise to safety issues not attributable to Beko, and will void the warranty of the product.

Therefore, it is highly recommended that end-users refrain from the attempt to carry out repairs falling outside the mentioned list of spare parts, contacting in such cases authorized professional repairers or registered professional repairers. On the contrary, such attempts by end-users may cause safety issues and damage the product and subsequently cause fire, flood, electrocution and serious personal injury to occur.

By way of example, but not limited to, the following repairs must be addressed to authorized professional repairers or registered professional repairers: compressor, cooling circuit, main board, inverter board, display board, etc.

The manufacturer/seller cannot be held liable in any case where end-users do not comply with the above.

The spare part availability of the refrigerator that you purchased is 10 years.

During this period, original spare parts will be available to operate the refrigerator properly. The minimum duration of guarantee of the refrigerator that you purchased is 24 months.

Zamrażarka

Instrukcja obsługi

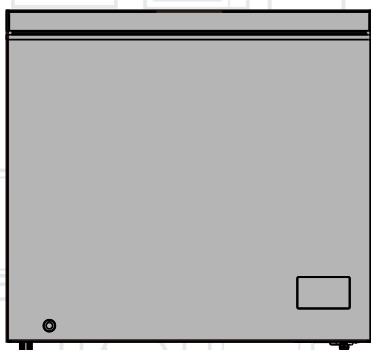

CF100WN

CF200WN

CF316WN

PL

beko



INFORMACJE



ENERG



SUPPLIER'S NAME

MODEL IDENTIFIER

(*)

A

A

Informacje o modelu zapisane w bazie danych produktów można uzyskać, wchodząc na następującą stronę internetową i wyszukując identyfikator modelu (*) znajdujący się na etykiecie efektywności energetycznej.

<https://eprel.ec.europa.eu/>

Ze względu na bezpieczeństwo i prawidłowość użytkowania przed zainstalowaniem i pierwszym użyciem urządzenia należy uważnie przeczytać niniejszą instrukcję obsługi, zawierającą porady i ostrzeżenia. Aby uniknąć niepotrzebnych błędów i wypadków, wszystkie osoby korzystające z urządzenia powinny dokładnie zaznajomić się z jego obsługą i funkcjami bezpieczeństwa. Niniejszą instrukcję należy zachować i dołączyć do urządzenia, jeśli zostanie ono przeniesione lub sprzedane, aby każdy, kto z niego korzysta, w całym okresie jego eksploatacji, miał odpowiednie informacje na temat użytkowania i bezpieczeństwa. Ze względu na bezpieczeństwo życia i mienia należy zachować środki ostrożności zawarte w niniejszej instrukcji obsługi, ponieważ producent nie ponosi odpowiedzialności za szkody spowodowane zaniedbaniem.

Bezpieczeństwo dzieci i osób narażonych na niebezpieczeństwo

Tego urządzenia mogą używać dzieci w wieku powyżej 8 lat oraz osoby o ograniczonych zdolnościach fizycznych, sensorycznych lub umysłowych, lub osoby nie mające doświadczenia i wiedzy, o ile są pod nadzorem superwizję lub otrzymały instrukcje bezpiecznego użytkowania urządzenia w kawiarni i rozumieją związane z tym zagrożenia.

Dzieci nie należy pozostawiać bez opieki, aby mieć pewność, że nie będą się one bawić urządzeniem.

Przeprowadzane przez użytkownika czyszczenie i konserwacja nie mogą być wykonywane przez dzieci, chyba że są one w wieku powyżej 8 lat i są pod nadzorem. Wszystkie opakowania należy przechowywać poza zasięgiem dzieci. Zachodzi ryzyko uduszenia się.

Przed wyrzuceniem urządzenia należy wyciągnąć wtyczkę z gniazdka, odciąć przewód zasilający (jak najbliższej urządzenia) i zdemontować drzwi, aby zapobiec porażeniu prądem dzieci lub zamknięciu w nim dzieci.

Jeśli to urządzenie, mające magnetyczne uszczelki drzwi, ma zastąpić starsze urządzenie z zamkiem sprężynowym (zatrzaskiem) w drzwiach lub pokrywie, przed wyrzuceniem starego urządzenia należy się upewnić, że ten zamek lub zatrzask nie nadaje się do użytku. Dzięki temu urządzenie nie stanie się śmiertelną pułapką dla żadnego dziecka.

Ogólne bezpieczeństwo

 **OSTRZEŻENIE!** Nie blokuj otworów wentylacyjnych urządzenia ani w zabudowie.

 **OSTRZEŻENIE!** Nie używaj urządzeń mechanicznych, ani innych środków do przyspieszenia procesu rozmrażania, poza tymi, które zaleca producent.

 **OSTRZEŻENIE!** Nie uszkodz obiegu chłodzącego.

 **OSTRZEŻENIE!** Nie wolno używać innych urządzeń elektrycznych do lodów) wewnątrz urządzeń chłodniczych, chyba że zostały one zatwierdzone do tego celu przez producenta.

Nie przechowuj w tym urządzeniu materiałów wybuchowych, takich jak puszki z aerozolem, który zawiera łatwopalny propelent.

W obwodzie czynnika chłodniczego urządzenia znajduje się izobutan (R-600a), naturalny gaz, który zapewnia wysoki stopień ochrony środowiska, ale jest łatwopalny. Podczas transportu i instalacji urządzenia należy upewnić się, że żaden z elementów obwodu czynnika chłodniczego nie uległ uszkodzeniu.

- unikać otwartych płomieni i źródeł zapłonu

- dokładnie wietrzyć pomieszczenie, w którym znajduje się urządzenie

Zmiana specyfikacji lub modyfikacja tego produktu jest na wiele sposobów niebezpieczna. Każde uszkodzenie przewodu może spowodować zwarcie, pożar i/lub porażenie prądem elektrycznym.

Urządzenie to jest przeznaczone do użytku domowego lub w podobnych miejscach, np.

- w kuchniach personelu sklepu, biur i innych środowisk pracy;

- w gospodarstwach rolnych, przez klientów hoteli, moteli i innych miejsc typu mieszkalnego;

- w pensjonatach;

- catering i podobne aplikacje niehandlowe.

 **OSTRZEŻENIE!** Wszelkie elementy elektryczne (wtyczkę, przewód zasilający, sprężarkę itd.) musi wymieniać przedstawiciel autoryzowanego serwisu lub wykwalifikowany personel serwisowy.

Nie wolno przedłużać przewodu zasilającego.

Należy się upewnić, że wtyczka przewodu zasilającego nie jest zgnieciona ani uszkodzona przez tył urządzenia. Zgnieciona lub uszkodzona wtyczka przewodu zasilającego może się przegrzać i spowodować pożar.

Należy się upewnić, że można łatwo uzyskać dostęp do wtyczki przewodu zasilającego urządzenia w gnieździe sieciowym.

Nie wolno ciągnąć za sieciowy przewód zasilający.

Jeśli gniazdko elektryczne jest poluzowane, nie należy do niego wkładać wtyczki przewodu zasilającego. Grozi to porażeniem prądem elektrycznym lub pożarem.

To urządzenie jest ciężkie. Należy zachować ostrożność podczas przenoszenia go.

Nie wyjmuj ani nie dotykaj przedmiotów z komory zamrażarki, jeśli masz wilgotne/mokre ręce, ponieważ może to spowodować otarcia skóry lub oparzenia szronem/zamrażarką.

Unikaj długotrwałego wystawiania urządzenia na bezpośrednie działanie promieni słonecznych.

Codzienne użytkowanie

Nie kładź gorących przedmiotów na plastikowe części urządzenia. Zamrożonej żywności nie wolno ponownie zamrażać po rozmrożeniu. Przechowuj wstępnie zapakowane mrożonki zgodnie z instrukcjami producenta mrożonek.

Należy ściśle przestrzegać zaleceń producentów urządzeń dotyczących przechowywania. Sprawdź odpowiednie instrukcje.

Nie umieszczaj gazowanych napojów w komorze zamrażarki, ponieważ pojemniki są pod ciśnieniem, co może spowodować ich rozerwanie, a w rezultacie spowodować uszkodzenie urządzenia.

Lody na patyku mogą powodować poparzenia szronem, jeśli są spożywane bezpośrednio z urządzenia.

Konserwacja i czyszczenie

Przed przystąpieniem do konserwacji, wyłącz urządzenie i wyjmij wtyczkę z gniazdka sieciowego.

Nie czyść urządzenia metalowymi przedmiotami.

Nie używaj ostrych przedmiotów do usuwania szronu z urządzenia. Użyj skrobaka z tworzywa sztucznego.

Regularnie sprawdzaj odpływ w zamrażarce pod kątem rozmrożonej wody. W razie potrzeby wyczyść odpływ.

Instalacja

Ważne! W celu podłączenia elektrycznego należy postępować zgodnie z instrukcjami podanymi w poszczególnych akapitach.

Rozpakuj urządzenie i sprawdź, czy nie ma na nim uszkodzeń. Nie podłączaj urządzenia, jeśli jest uszkodzone. Natychmiast zgłoś ewentualne szkody w miejscu, w którym je kupiłeś. W takim przypadku zachowaj opakowanie.

Wskazane jest odczekanie co najmniej czterech godzin przed podłączeniem urządzenia, aby olej mógł spłynąć z powrotem do sprężarki. Wokół urządzenia powinna znajdować się odpowiednia cyrkulacja powietrza, w przeciwnym razie prowadzi to do przegrzania. Aby uzyskać wystarczającą wentylację, postępuj zgodnie z instrukcjami dotyczącymi instalacji.

Tam, gdzie to możliwe, elementy dystansowe produktu powinny przylegać do ściany, aby uniknąć dotknięcia lub zaczepienia ciepłych części (sprężarki, skraplacza), aby zapobiec możliwemu poparzeniu.

Urządzenia nie wolno umieszczać blisko grzejników lub kuchenek. Upewnij się, że wtyczka sieciowa jest dostępna po instalacji urządzenia.



Serwis

Wszelkie prace elektryczne wymagane do przeprowadzenia konserwacji urządzenia powinny być wykonywane przez wykwalifikowanego elektryka lub kompetentną osobę. Urządzenie powinno być serwisowane przez autoryzowane centrum serwisowe, używające wyłącznie oryginalnych części.

Energooszczędna

- Nie wkładaj gorących potraw do urządzenia;
- Nie pakuj żywności blisko siebie, ponieważ uniemożliwia to przepływ powietrza;
- Upewnij się, że jedzenie nie dotyka tylnej części komory (komór);
- Jeśli nastąpi przerwa w dostawie prądu, nie otwieraj drzwi;
- Nie należy za często otwierać drzwi;
- Nie trzymaj otwartych drzwi przez zbyt długi czas;
- Nie ustawiaj termostatu zbyt niskie temperatury;
- Wszystkie akcesoria, takie jak szuflady, półki, powinny być tam schowane w celu zmniejszenia zużycia energii.

Ochrona środowiska

 To urządzenie nie zawiera gazów, które mogłyby uszkodzić warstwę ozonową, zarówno w obwodzie chłodniczym, jak i materiałach izolacyjnych. Urządzenia nie należy wyrzucać razem z odpadami komunalnymi i śmieciami. Pianka izolacyjna zawiera łatwopalne gazy: urządzenie należy utylizować zgodnie z przepisami dotyczącymi urządzeń, które można uzyskać od lokalnych władz. Unikaj uszkodzenia urządzenia chłodzącego, zwłaszcza wymiennika ciepła. Materiały zastosowane w tym urządzeniu oznaczone symbolem  nadają się do recyklingu.

Symbol  umieszczony na urządzeniu lub jego opakowaniu informuje, że nie może ono być traktowane tak, jak zwykłe odpady z gospodarstwa domowego. Zamiast tego powinno ono zostać przekazane do odpowiedniego punktu skupu specjalizującego się w recyklingu sprzętu elektrycznego i elektronicznego. Upewniając się, że produkt ten zostanie właściwie zutylizowany, pomożesz zapobiec potencjalnym negatywnym konsekwencjom dla środowiska i ludzkiego zdrowia, które w innym przypadku zostałyby spowodowane niewłaściwym obchodzeniem się z tym produktem. Aby otrzymać więcej szczegółowych informacji o recyklingu tego produktu proszę skontaktować się z lokalnym urzędem, pobliskim punktem skupu lub sklepem gdzie zakupili Państwo ten produkt.

Materiały opakowania

Materiały z tym symbolem nadają się do recyklingu. Wyrzuć opakowanie do stosownych pojemników do recyklingu.

Utylizacja urządzenia

1. Wyjmij wtyczkę z gniazdka.
2. Odetnij przewód zasilania i wyrzuć go.

Omówienie

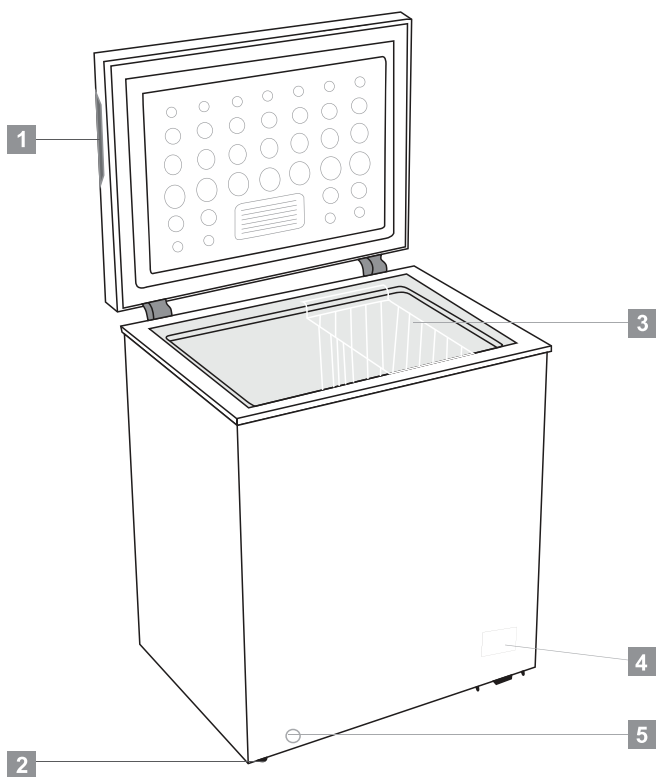

1. Wpuszczany uchwyt
2. Kosz
3. Kontrolka
4. Pokrętło termostatu
5. Otwór spustowy

Uwaga: Powyższe zdjęcie służy wyłącznie jako odniesienie.

Instalacja

Lokalizacja

Urządzenie powinno być zainstalowane z dala od źródeł ciepła, takich jak kaloryfery, kotły, bezpośrednie światło słoneczne, itp. Upewnij się, że powietrze może swobodnie krążyć wokół tylnej części obudowy. Aby zapewnić najlepszą wydajność, jeśli urządzenie zostanie umieszczone poniżej wiszącej szafki ściiennej, minimalna odległość między górną częścią obudowy a szafka musi wynosić co najmniej 100mm. Jednak nie należy umieszczać urządzenia pod wiszącymi meblami ściennymi. Dokładne wypoziomowanie możliwe jest dzięki jednej lub kilku regulowanym stopkom znajdującym się u podstawy obudowy.

urządzenie chłodnicze nie jest przeznaczone do użytku jako urządzenie do zabudowy.



Ostrzeżenie! Musi istnieć możliwość odłączenia urządzenia od źródła zasilania, dlatego wtyczka musi być łatwo dostępna po instalacji.

Połączenie elektryczne

Przed podłączeniem do sieci upewnij się, że napięcie i częstotliwość podane na tabliczce znamionowej odpowiadają Twojemu domowemu źródłu zasilania. Urządzenie musi być uziemione. W tym celu wtyczka kabla zasilającego jest wyposażona w odpowiedni styk. Jeśli gniazdo zasilania nie jest uziemione, podłącz urządzenie do osobnego uziemienia zgodnie z obowiązującymi przepisami, konsultując się z wykwalifikowanym elektrykiem. Producent nie ponosi odpowiedzialności za nieprzestrzeganie powyższych zasad bezpieczeństwa. To urządzenie jest zgodne z E.E.C. Rozporządzenia:

Wymagane miejsce

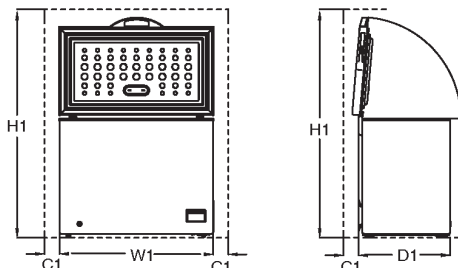

Model	Wymagane miejsce do użytku			
	W1 /mm (Szerokość)	D1 /mm (Głębokość)	H1 /mm (Minimalna)	C1 /mm (Minimalny prześwit)
CF100WN	646	545	1460	100
CF200WN	906	545	1460	100
CF316WN	1120	700	1600	100
Uwaga D1 nie uwzględnia rozmiaru zewnętrznego				

Umieszczenie

Zainstaluj to urządzenie w miejscu, w którym temperatura otoczenia odpowiada klasie klimatycznej wskazanej na tabliczce znamionowej urządzenia:

W przypadku urządzeń chłodniczych o klasie klimatycznej:

- rozszerzona umiarkowana: urządzenie chłodnicze przeznaczone jest do stosowania przy temperaturze otoczenia od 10 °C do 32 °C(SN);
- umiarkowana: urządzenie chłodnicze przeznaczone jest do stosowania przy temperaturze otoczenia od 16 °C do 32 °C(N);
- subtropikalna: urządzenie chłodnicze przeznaczone jest do stosowania przy temperaturze otoczenia od 16 °C do 38 °C(ST);
- tropikalna: urządzenie chłodnicze przeznaczone jest do stosowania przy temperaturze otoczenia od 16 °C do 43 °C(T);

Codienne użytkowanie

Pierwsze użycie

Czyszczenie wnętrza

Przed pierwszym użyciem urządzenia umyj wnętrze i wszystkie akcesoria wewnętrzne letnią wodą i neutralnym mydłem, aby usunąć typowy zapach fabrycznie nowego produktu, a następnie dokładnie wysusz.

Ważne! Nie używaj detergentów ani proszków ściernych, ponieważ mogą one uszkodzić wykończenie.

Ustawienia temperatury

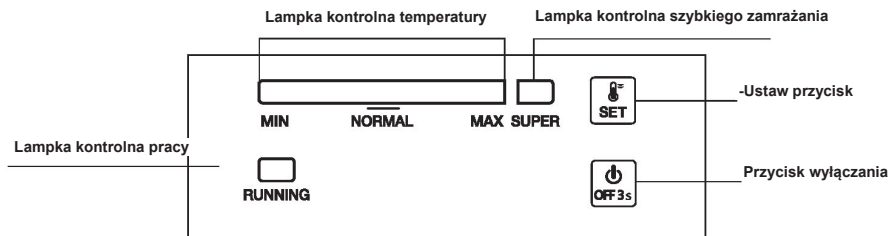

1.0 Podłączenie do prądu

Po podłączeniu urządzenia wszystkie kontrolki LED migną raz. Następnie urządzenie wznowi tryb ustawiony przed odłączeniem prądu.

2.0 Ustawienie temperatury

➤ Ustawienie: Naciśnij przycisk „USTAW”, aby otworzyć ustawienia temperatury.

Wskaźnik temperatury przesuwają się w górę z każdym naciśnięciem. Ustawienie działa w cyklach. Temperatura może być ustawiona od MIN do MAX wartości. Wartość MAX jest najchłodniejsza. Temperatura jest ustawiana automatycznie po 5 sekundach od ostatniego naciśnięcia.

Porada: Zwykle zaleca się ustawienie temperatury na „NORMALNA” lub niższą, aby zapewnić optymalną konserwację żywności. Najdłuższy czas przechowywania w tej sytuacji to nie więcej niż 1 miesiąc. Brak ustawienia zalecanego ustawienia może skrócić czas przechowywania.

➤ Super zamrażanie

✓ Naciśnij kolejno przycisk „USTAW”, aby przejść do trybu zamrażania „SUPER” ze wartością MAX, pasek wskaźnika po lewej stronie tym samym zgaśnie, a lampka wskaźnika „SUPER” zaświeci się. Tryb jest ustawiany automatycznie po 5 sekundach od ostatniego naciśnięcia.

✓ Sprężarka pracuje nadal w trybie zamrażania „SUPER”.

✓ Jeśli tryb „SUPER” będzie działał przez 52 godziny i nie zostanie zatrzymany ręcznie, system automatycznie wyłączy ten tryb, a temperatura ponownie zostanie ustawiona na wartość 5.

2.1 Włączanie i wyłączenie

Jeśli urządzenie jest włączone, naciśnij przycisk „Wł./Wył.” przez 3 sekundy, aby wyłączyć.

Jeśli urządzenie jest wyłączone, naciśnij przycisk „Wł./Wył.” przez 3 sekundy, aby włączyć.

Codzienne użytkowanie

3.0 Lampki kontrolne

- Lampka kontrolna temperatury (jasnoniebieski): Temperatura może być ustawiona od MIN do MAX wartości. Wartość MAX jest najchłodniejsza.
- Lampka kontrolna Super Freeze (jasnoniebieski): Światło włączone = w trybie „SUPER”; światło wyłączone = wyjdz z trybu „SUPER”.
- Lampka kontrolna pracy (jasnozielony): Światło włączone = sprężarka pracuje; światło wyłączone = sprężarka zatrzymuje się.
- 30 minut po ostatniej operacji lampka kontrolna zaświeci się w połowie luminancji.

4.0 Funkcja wznowienia

Następnie urządzenie automatycznie przywróci tryb ustawiony przed odłączeniem prądu.

5.0 Alarm uszkodzenia czujnika temperatury

W przypadku odłączenia lub zwarcia czujnika temperatury, jako alarm usterki, pasek wskaźnika temperatury będzie migał od lewej do prawej co 0,5 sekundy.

Codzienne użytkowanie

PL Przechowywanie w komorze zamrażarki:

- Zaleca się utrzymanie ustawienia zamrażarki w temperaturze -20°C , z wyjątkiem ekstremalnych warunków otoczenia.
- 4-6 godzin przed zamrażaniem włącz funkcję szybkiego zamrażania, aby zapewnić szybsze zamrażanie.
- Gorące jedzenie musi zostać schłodzone do temperatury pokojowej, zanim będzie włożone do zamrażarki.
- Jedzenie w małych porcjach zamraża szybciej i łatwiej je potem rozmrozić i przygotować.
- Zaleca się zapakowanie jedzenia przed włożeniem go do zamrażarki.
- W celu uniknięcia przekroczenia okresu przechowywania, należy zapisać datę zamrożenia, termin przydatności do spożycia i nazwę produktu na opakowaniu, zgodnie z okresem przechowywania różnych produktów spożywczych.
- Nie przekraczaj okresu przechowywania zalecanego przez producenta żywności. Wyciągaj tylko wymaganą ilość żywności z zamrażarki.
- Zużyj rozmrożone jedzenie szybko. Rozmrożone żywności nie można ponownie zamrozić chyba, że zostanie ugotowana. Nie jest bezpiecznie spożywać niegotowane, ponownie zamrożone świeże jedzenie.
- Podczas zamrażania świeżych produktów, nie powinno dojść do kontaktu z już zamrożonymi produktami. Może to spowodować rozmrożenie już zamrożonych kawałków.

Podczas przechowywania kupnych mrożonek, proszę przestrzegać następujących zaleceń:

- Zawsze przestrzegaj zaleceń producenta co do terminu przechowywania żywności. Nie należy przekraczać tych wskazań!
- Staraj się, aby czas między zakupem a włożeniem do lodówki był jak najkrótszy, aby zachować jakość żywności.
- Kupuj mrożonki, które były przechowywane w temperaturze -18°C lub niższej.
- Unikaj kupowania żywności, która ma lód albo szron na opakowaniu - oznacza to, że produkt ten mógł być częściowo rozmrożony i ponownie zamrożony w pewnym momencie - a wzrost temperatury wpływa na jakość żywności.
- Zalecamy ustawienie temperatury 4°C dla komory świeżej żywności i -20°C dla komory zamrażarki, aby uzyskać lepsze efekty przechowywania żywności.
- Z wyjątkiem ekstremalnych warunków w otoczeniu, jeśli temperatura zostanie ustawiona na zalecane wartości $+4^{\circ}\text{C}/-20^{\circ}\text{C}$, ogólna świeżość zostanie przedłużona w komorze ze świeżą żywnością i w zamrażarce. Jeśli temperatura komory świeżej żywności jest ustawiona na niższą, świeże owoce i warzywa mogą zostać częściowo zamrożone lub narażone na uszkodzenie zimnem, a wyższy poziom temperatury może powodować szybsze psucie się szybko psującej się żywności (produkty mleczne, produkty mięsne).

Codzienne użytkowanie

Zamrażanie świeżych produktów

- Komora zamrażarki nadaje się do zamrażania świeżej żywności i przechowywania zamrożonej i głęboko mrożonej żywności przez długi czas.
- Umieść świeżą żywność do zamrożenia w dolnej komorze.
- Maksymalna ilość żywności, którą można zamrozić w ciągu 24 godzin, jest podana na tabliczce znamionowej.
- Proces zamrażania trwa 24 godziny; w tym czasie nie dodawaj innych produktów do zamrożenia.

Przechowywanie zamrożonej żywności

Przy pierwszym uruchomieniu lub po okresie nieużywania. Przed umieszczeniem produktu w komorze pozwól urządzeniu pracować przez co najmniej 2 godziny przy wyższych ustawieniach.

Ważne! W przypadku przypadkowego rozmrożenia, na przykład zasilanie zostało wyłączone na dłużej niż wartość pokazana na karcie charakterystyki technicznej w „czasie narastania”, rozmrożone jedzenie musi zostać szybko zużyte lub natychmiast ugotowane, a następnie ponownie zamrożone (po ugotowaniu).

Rozmrażanie

Żywność głęboko zamrożoną lub zamrożoną, przed użyciem można rozmrozić w komorze zamrażarki lub w temperaturze pokojowej, w zależności od czasu dostępnego na tę czynność.

Małe kawałki można nawet gotować w stanie zamrożonym bezpośrednio z zamrażarki. W takim przypadku gotowanie potrwa dłużej.

Pomocne wskazówki i porady

Wskazówki dotyczące zamrażania

Aby pomóc Ci w pełni wykorzystać proces zamrażania, oto kilka ważnych wskazówek:

- maksymalna ilość żywności, którą można zamrozić w ciągu 24 godzin, jest podana na tabliczce znamionowej;
- proces zamrażania trwa 24 godziny. W tym okresie nie należy dodawać więcej żywności do zamrożenia;
- zamrażaj tylko najwyższej jakości, świeże i dokładnie umyte artykuły spożywcze;
- przygotuj żywność w małych porcjach, aby umożliwić jej szybkie i całkowite zamrożenie, a następnie umożliwić rozmrożenie tylko wymaganej ilości;
- owiń żywność folią aluminiową lub polietylenem i upewnij się, że opakowania są szczelne;
- nie dopuść, aby świeża, niezamrożona żywność dotykała żywności już zamrożonej, unikając w ten sposób wzrostu jej temperatury;

Codzienne użytkowanie

- chude pokarmy przechowują się lepiej i dłużej niż tłuste; sól skraca czas przechowywania żywności;
- lody wodne, jeśli zostaną spożyte natychmiast po wyjęciu z zamrażalnika, mogą spowodować oparzenie szronem;
- wskazane jest umieszczenie daty zamrożenia na każdym opakowaniu, aby umożliwić wyjęcie z komory zamrażarki, może spowodować oparzenie szronem;
- wskazane jest umieszczenie daty zamrożenia na każdym indywidualnym opakowaniu, aby kontrolować czas przechowywania.

Wskazówki dotyczące przechowywania zamrożonej żywności

Aby uzyskać najlepszą wydajność tego urządzenia, należy:

- Upewnij się, że handlowo mrożone artykuły spożywcze były odpowiednio przechowywane przez detalistę;
- Upewnij się, że zamrożone produkty spożywcze są przenoszone ze sklepu spożywczego do zamrażarki w możliwie najkrótszym czasie;
- Nie otwieraj często drzwi ani nie pozostawiaj ich otwartych dłużej niż to absolutnie konieczne.
- Po rozmrożeniu żywności szybko się psuje i nie można jej ponownie zamrozić.
- Nie przekraczać okresu przechowywania wskazanego przez producenta żywności.

Czyszczenie

Ze względów higienicznych wnętrza urządzenia, w tym akcesoria wewnętrzne, należy regularnie czyścić.



Uwaga! Podczas czyszczenia urządzenie może nie być podłączone do sieci. Zagrożenie porażeniem elektrycznym! Przed czyszczeniem wyłącz urządzenie i wyjmij wtyczkę z gniazdka albo wyłącz urządzenie lub wyłącz bezpiecznik. Nigdy nie czyść urządzenia wytwornicą pary. Wilgoć może się zgromadzić w podzespołach elektrycznych, niebezpieczeństwo porażenia prądem! Gorące opary mogą prowadzić do uszkodzenia plastikowych części. Urządzenie musi być suche przed ponownym uruchomieniem.

Ważne! Olejki eteryczne i rozpuszczalniki organiczne mogą korodować części plastikowe, np. sok cytrynowy lub sok ze skórki pomarańczowej, kwas masłowy, środek czyszczący zawierający kwas octowy.

- Nie pozwól, by takie substancje weszły w kontakt z urządzeniem.
- Nie wolno używać żadnych ściernych środków czyszczących.
- Wyciągnij jedzenie z zamrażarki. Przechowuj je w chłodnym miejscu, dobrze przykryte.
- Wyłącz urządzenie i wyjmij wtyczkę z gniazdka albo wyłącz urządzenie lub wyłącz bezpiecznik.
- Wyczyść urządzenie i akcesoria wewnętrzne szmatką i letnią wodą. Po oczyszczeniu przemyj świeżą wodą i wytrzyj do sucha.
- Nagromadzenie się pyłu w skraplaczu zwiększa zużycie energii. Z tego powodu raz w roku należy ostrożnie oczyścić skraplacz z tyłu urządzenia miękką szcztotką lub odkurzaczem.
- Po wyschnięciu wszystkiego ponownie uruchom urządzenie.

Rozmrażanie zamrażarki

Zamrażarka będzie jednak stopniowo pokryta szronem. Należy go usunąć.

Nigdy nie używaj ostrych metalowych narzędzi do zeszkrobywania szronu z parownika, ponieważ może to spowodować jego uszkodzenie.

Jednak gdy lód staje się bardzo gęsty na wewnętrznej wkładce, całkowite rozmrażanie należy przeprowadzić jako ludzie:

- Odłącz urządzenie. Wyjmij korek spustowy z wnętrza zamrażarki. Rozmrażanie trwa zwykle kilka godzin. Aby szybciej rozmrozić urządzenie, drzwiczki zamrażarki powinny być otwarte.



- Aby spuścić wodę, umieść taczkę pod zewnętrznym korkiem spustowym. Wyciągnij pokrętło spustowe.
- Obróć pokrętło spustowe o 180 stopni. Pozwoli to wodzie wypłynąć do tacy. Po zakończeniu wciśnij pokrętło spustowe. Włóż korek spustowy w komorze zamrażarki. Uwaga: monitoruj pojemnik pod odpływem, aby uniknąć przepełnienia.
- Przetrzyj wnętrze zamrażarki i włóż wtyczkę do gniazdka.



- Zresetuj regulator temperatury dożądanego ustawienia.

1) Jeśli skraplacz znajduje się z tyłu urządzenia.

Codienne użytkowanie

Rozwiązywanie problemów



Uwaga! Przed przystąpieniem do rozwiązywania problemów odłącz zasilanie. Tylko wykwalifikowany elektryk lub kompetentna osoba może wykonać czynności związane z rozwiązywaniem problemów, których nie ma w tej instrukcji.

Ważne! Podczas normalnego użytkowania słychać pewne dźwięki (sprężarka, obieg czynnika chłodniczego).

Problem	Możliwa przyczyna	Rozwiązanie
Urządzenie nie działa.	Wtyczka główna nie jest włożona do kontaktu lub jest luźna	Włóż wtyczkę do kontaktu.
	Bezpiecznik przepalił się lub jest uszkodzony	Sprawdź bezpiecznik, w razie potrzeby wymień.
	Gniazdko elektryczne jest uszkodzone	Awarie sieci powinny być naprawiane przez elektryka.
Urządzenie zbyt mocno zamraża	Ustawiona temperatura jest za niska lub urządzenie jest ustawione na MAX .	Tymczasowo przekręć regulator temperatury na wyższą temperaturę.
Żywność nie jest wystarczająco zamrożona.	Temperatura nie jest odpowiednio wyregulowana.	Patrz: początkowy fragment części Ustawienia temperatury.
	Drzwi były otwarte przez dłuższy czas.	Otwieraj drzwi tylko na tak długo, jak to konieczne.
	Duża ilość ciepłego jedzenia została umieszczona w urządzeniu w ciągu ostatnich 24 godzin.	Tymczasowo przekręć regulator temperatury na niższą temperaturę.
	Urządzenie znajduje się w pobliżu źródła ciepła.	Patrz: część poświęcona miejscu instalacji.
Silne gromadzenie się szronu na uszczelce drzwi.	Uszczelka drzwi nie jest szczelna.	Ostrożnie rozgrzej przeciekające części uszczelki drzwi suszarką do włosów (na chłodnym ustawieniu). Jednocześnie ręcznie uformuj rozgrzaną uszczelkę drzwi, aby prawidłowo się osadziła.
Niezwyczajne dźwięki	Urządzenie dotyka ściany lub innych przedmiotów.	Lekko przesun urządzenie.
	Podzespół, np. rura z tyłu urządzenia, dotyka innej części urządzenia lub ściany.	W razie potrzeby ostrożnie wygnij element na bok.

Jeśli usterka pojawi się ponownie, skontaktuj się z centrum serwisowym.

Dane te są niezbędne, aby pomóc Ci szybko i właściwie. Wpisz tutaj niezbędne dane, patrz: tabliczka znamionowa.



WYCOFANIE Z EKSPLOATACJI

Oznaczenie to wskazuje, że produkt ten nie powinien być utylizowany z innymi odpadkami domowymi po zakończeniu eksploatacji. Zużyte urządzenie należy zwrócić do oficjalnego punktu skupu i recyklingu urządzeń elektrycznych i elektronicznych. Aby znaleźć te punkty skupu, skontaktuj się z lokalnymi władzami lub sprzedawcą, u którego zakupiono urządzenie. Każde gospodarstwo domowe odgrywa ważną rolę w odzyskiwaniu i recyklingu starego urządzenia. Właściwa utylizacja zużytego sprzętu pomaga zapobiegać potencjalnym negatywnym skutkom dla środowiska i zdrowia ludzkiego.

PL

ZASTRZEŻENIE/OSTRZEŻENIE

Niektóre (proste) awarie mogą być naprawione przez użytkownika końcowego bez obawy przed niebezpieczeństwem lub wynikającym z tego niebezpiecznego użytkowania, pod warunkiem, że naprawy zostaną wykonane w określonych granicach i zgodnie z następującymi instrukcjami (patrz rozdział „Samodzielna naprawa”).

Dlatego, o ile nie określono inaczej w rozdziale "Samodzielna naprawa", naprawy powinny być zlecane do profesjonalnych warsztatów w celu uniknięcia problemów związanych z bezpieczeństwem. Zarejestrowany profesjonalny podmiot zajmujący się naprawami to profesjonalny warsztat, któremu producent przyznał dostęp do instrukcji i wykazu części zamiennych produktu zgodnie z metodami opisanymi w aktach ustawodawczych zgodnie z dyrektywą 2009/125/WE.

Jednak tylko przedstawiciel serwisu (tj. autoryzowane profesjonalne warsztaty), z którym można skontaktować się pod numerem telefonu podanym w instrukcji obsługi/karcie gwarancyjnej lub za pośrednictwem autoryzowanego sprzedawcy, może świadczyć usługi na warunkach gwarancji. W związku z tym należy pamiętać, że naprawy wykonywane przez profesjonalne warsztaty (nieautoryzowane przez Beko) powodują utratę gwarancji.

Samodzielna naprawa

Użytkownik końcowy może samodzielnie naprawić następujące części zamienne: klamki, zawiasy drzwi, tace, kosze i uszczelki drzwi (zaktualizowana lista jest również dostępna na support.beko.com od 1 marca 2021).

Ponadto, aby zapewnić bezpieczeństwo produktu i zapobiec ryzyku poważnych obrażeń, samodzielną naprawę należy wykonać

zgodnie ze wskazówkami zawartymi w instrukcji obsługi w rozdziale "Samodzielna naprawa" lub dostępnymi w support.beko.com Dla własnego bezpieczeństwa, przed samodzielną naprawą, odłącz urządzenie od zasilania.

Naprawy i próby naprawy dokonywane przez użytkowników końcowych w przypadku części niewymienionych na liście i/lub nieprzestrzeganie wskazówek zawartych w rozdziale „Samodzielna naprawa” lub dostępnych w support.beko.com, mogą stanowić zagrożenie, którego nie można przypisać do Beko, oraz spowodują utratę gwarancji.

W związku z tym zdecydowanie zaleca się, aby użytkownicy końcowi powstrzymali się od podejmowania prób wykonywania napraw spoza wymienionego wykazu części zamiennych, kontaktując się w takich przypadkach z autoryzowanymi warsztatami lub profesjonalnymi warsztatami. Samodzielne próby naprawy mogą stwarzać zagrożenie i uszkodzić urządzenie, a następnie spowodować pożar, powódź, porażenie prądem i poważne obrażenia ciała.

Na przykład, ale nie tylko, następujące naprawy muszą zostać zlecone w autoryzowanych warsztatach lub w zarejestrowanych profesjonalnych warsztatach: sprężarka, obwód chłodzenia, płyta główna, płyta falownika, tablica wyświetlacza itp.

Producent/sprzedawca nie ponosi odpowiedzialności w przypadku gdy użytkownik nie stosuje się do zaleceń.

Dostępność części zamiennych do zakupionej lodówki wynosi 10 lat.

Przez ten czas dostępne będą oryginalne części zamienne do prawidłowej eksploatacji lodówki.

Minimalny okres gwarancji na zakupioną lodówkę wynosi 24 miesiące.

Arcón

Instrucciones de uso

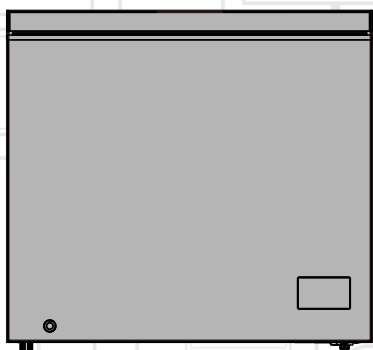

CF100WN
CF200WN
CF316WN

ES

beko



INFORMACIÓN

**ENERG**

SUPPLIER'S NAME

MODEL IDENTIFIER → (*)

A**A**

La información del modelo, tal como está almacenada en la base de datos de productos, puede ser consultada en la página web siguiente introduciendo el identificador del modelo (*) que se encuentra en la etiqueta de clasificación energética.

<https://eprel.ec.europa.eu/>

En interés de su seguridad y para asegurar un uso correcto, antes de instalar y utilizar por primera vez el aparato, lea atentamente este manual de usuario, incluyendo sus consejos y advertencias. Para evitar errores y accidentes innecesarios, es importante asegurarse de que todas las personas que utilicen el aparato estén plenamente familiarizadas con su funcionamiento y sus características de seguridad. Guarde estas instrucciones y asegúrese de que permanezcan con el aparato si se traslada o se vende, para que todas las personas que lo utilicen a lo largo de su vida útil estén debidamente informadas sobre el uso y seguridad. Para salvaguardar la vida y la propiedad siga las indicaciones de estas instrucciones, ya que el fabricante no es responsable de los daños causados por no seguir dichas instrucciones.

Seguridad de los niños y las personas vulnerables

Este aparato puede ser utilizado por niños a partir de 8 años y por personas con capacidades físicas, sensoriales o mentales reducidas o con falta de experiencia y conocimientos, siempre que se les haya supervisado o instruido sobre el uso del aparato de manera segura y que comprendan los peligros que conlleva.

Debe vigilarse a los niños a fin de asegurarse que no jueguen con el aparato.

Las tareas de limpieza y el mantenimiento no serán realizadas por niños a menos que tengan más de 8 años y sean supervisados. Mantenga todos los embalajes fuera del alcance de los niños. Existe riesgo de asfixia.

Si desecha el aparato, saque el enchufe de la toma, corte el cable de conexión (lo más cerca posible del aparato) y quite la puerta para evitar que los niños sufran una descarga eléctrica o queden atrapados en él.

Si este aparato con puertas magnéticas se utiliza para sustituir un aparato más antiguo que tenga una cerradura de resorte (pestillo) en la puerta o la tapa, asegúrese de hacer inutilizable ese resorte antes de desechar el aparato antiguo. Esto evitará que se convierta en algo peligroso para los niños.

Seguridad general

 **¡ADVERTENCIA!** Mantenga libres de obstrucciones las aberturas de ventilación, tanto las que están en el cierre de la unidad como las que están en la estructura incorporada.

 **¡ADVERTENCIA!** No utilice ningún dispositivo mecánico, ni ningún otro aparato, para acelerar el proceso de descongelación, salvo los recomendados por el fabricante.

 **¡ADVERTENCIA!** No dañe el circuito refrigerante.

 **¡ADVERTENCIA!** No utilice otros aparatos eléctricos (como

máquinas de hacer helados) dentro de los aparatos de refrigeración, a menos que estén aprobados para este fin por el fabricante.

No almacene dentro de este aparato sustancias explosivas como latas de aerosol junto a propulsores inflamables.

El refrigerante isobutano (R600a) está contenido en el circuito de refrigerante del aparato, este es un gas natural con un alto nivel de compatibilidad medioambiental, que sin embargo es inflamable. Durante el transporte y la instalación del aparato, asegúrese de que ninguno de los componentes del circuito de refrigerante se dañe.

- Evite las llamas vivas y las fuentes de ignición

- Ventile a fondo la habitación en la que se encuentra el aparato. Es peligroso alterar las especificaciones o modificar este producto de cualquier manera. Cualquier daño en el cable puede causar un cortocircuito, fuego y/o una descarga eléctrica.

Este aparato está destinado a ser utilizado en usos domésticos y similares como

- las áreas de cocina del personal en tiendas, oficinas y otras áreas de trabajo;

- casas de campo y, por clientes, en hoteles, moteles y otros entornos de tipo residencial;

- áreas tipo bed and breakfast;

- áreas de restauración y usos similares no minoristas.

 **¡ADVERTENCIA!** Cualquier componente eléctrico (enchufe, cable de alimentación, compresor, etc.) debe ser reemplazado por un agente del servicio técnico autorizado o personal del servicio técnico cualificado.

El cable de alimentación no debe ser alargado.

Asegúrese de que el enchufe no esté aplastado o dañado por la parte trasera del aparato. Un enchufe aplastado o dañado puede sobrecalentarse y causar incendios.

Asegúrese de que el enchufe de alimentación del aparato sea accesible.

No tire del cable de alimentación.

Si la toma de corriente está suelta, no introduzca el enchufe. Existe riesgo de una descarga eléctrica o de incendio.

El aparato es pesado. Tenga cuidado al moverlo.

No saque ni toque los objetos del congelador si sus manos están mojadas/húmedas, ya que esto podría causar abrasiones en la piel o quemaduras por congelación.

Evite la exposición prolongada del aparato a la luz solar directa.

Uso diario

No ponga objetos calientes en las partes plásticas del aparato.

Los alimentos congelados no deben volver a congelarse una vez descongelados.

Almacene los alimentos congelados preenvasados de acuerdo con las instrucciones del fabricante de alimentos.

Las recomendaciones de almacenamiento del fabricante deben cumplirse estrictamente. Consulte las instrucciones correspondientes.

No coloque bebidas gaseosas o con gas en el compartimento del congelador, ya que ello crea una presión en el recipiente que puede hacer que éste explote, con el consiguiente daño al aparato.

Los polos (helados) pueden causar quemaduras por congelación si se consumen directamente del aparato.

LIMPIEZA Y CUIDADOS

Antes de comenzar con el mantenimiento, apague el aparato y desconecte el enchufe de la toma de corriente.

No limpie el aparato con objetos metálicos.

No utilice objetos punzantes para eliminar la escarcha del aparato. Use un raspador de plástico.

Examine regularmente el drenaje del congelador para ver si hay agua descongelada.

Si es necesario, limpie la zona de drenaje.

Instalación

¡Importante! Para realizar la conexión eléctrica siga cuidadosamente las instrucciones dadas en las secciones correspondientes.

Desembale el aparato y compruebe si está dañado. No conecte el aparato si está dañado. Comunique los posibles daños inmediatamente al establecimiento donde lo compró. En ese caso, conserve el embalaje. Es aconsejable esperar al menos cuatro horas antes de conectar el aparato para permitir que el aceite vuelva a fluir en el compresor. Debe haber una adecuada circulación de aire alrededor del aparato, ya que de lo contrario se puede producir sobrecalentamiento. Para lograr una ventilación suficiente, siga las instrucciones pertinentes durante la instalación.

Siempre que sea posible, los separadores del producto deben estar contra una pared para evitar tocar o atrapar las partes calientes (compresor, condensador) para así evitar posibles quemaduras.

El aparato no debe estar situado cerca de radiadores o fogones. Asegúrese de que el enchufe de alimentación sea accesible después de la instalación del aparato.

Servicio

Cualquier trabajo eléctrico necesario para realizar el mantenimiento del aparato debe ser realizado por un electricista cualificado o una persona competente. Este producto debe ser reparado por un centro de servicio técnico autorizado y sólo se deben utilizar piezas de repuesto originales.

Ahorro de energía

No ponga comida caliente en el aparato;

No coloque la comida muy junta ya que esto impide que el aire circule;

Asegúrese de que la comida no toque la parte trasera de los compartimentos;

Si hay un corte de electricidad, no abra la(s) puerta(s);

No abra la(s) puerta(s) con frecuencia;

No mantenga la(s) puerta(s) abierta(s) por mucho tiempo;

No ponga el termostato en exceso a temperaturas muy frías;

Todos los accesorios, como cajones, estanterías para balcones, deben mantenerse allí para un menor consumo de energía.

Protección del medio ambiente



Este aparato no contiene gases que puedan dañar la capa de ozono, ni en su circuito de refrigerante ni en los materiales de aislamiento. El aparato no será desechado junto con la basura doméstica. La espuma aislante contiene gases inflamables: el aparato debe ser desechado de acuerdo con las normas de desecho que se pueden obtener de las autoridades locales. Evite dañar la unidad de refrigeración, especialmente el intercambiador de calor. Los materiales utilizados en este aparato marcados con el símbolo  son reciclables.

El símbolo  en el producto o en su embalaje indica que este producto no puede ser tratado como basura doméstica. En cambio, debe ser llevado al punto de recogida adecuado para el reciclaje de equipos eléctricos y electrónicos. Al asegurarse de desechar correctamente este aparato, ayudará a evitar las posibles consecuencias negativas para el medio ambiente y la salud humana, que de otro modo podrían ser causadas por la manipulación inadecuada de los residuos de este aparato. Para obtener información más detallada sobre el reciclaje de este producto, póngase en contacto con el ayuntamiento, con el servicio de recogida de basuras domésticas o con la tienda donde compró el producto.

Materiales de embalaje

Los materiales con el símbolo son reciclables. Deseche el embalaje en un contenedor adecuado para reciclarlo.

Eliminación del aparato

1. Desconecte el enchufe de la toma de corriente.
2. Corte el cable de la red eléctrica y deséchelo.

Visión de conjunto

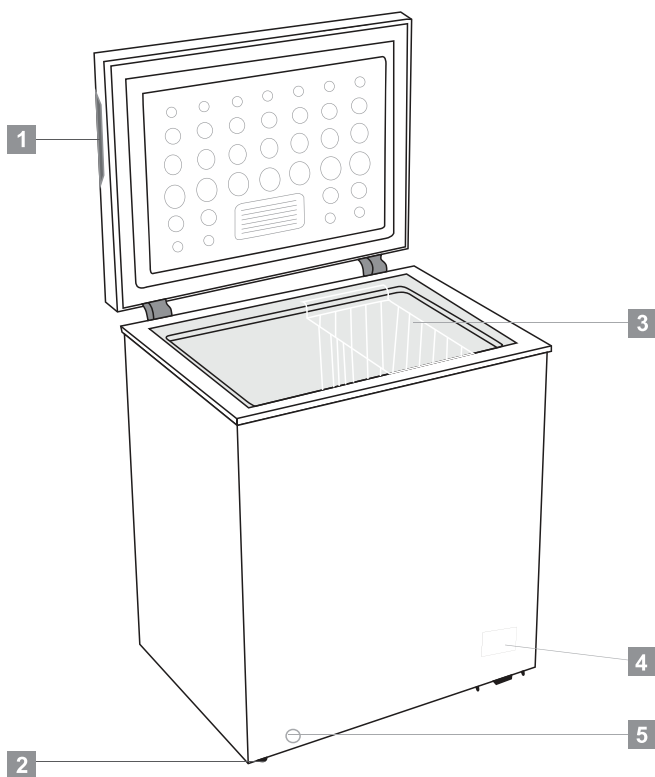

1. Asa empotrada
2. Cesta
3. Indicador luminoso
4. Perilla del termostato
5. Agujero de drenaje

Nota: La imagen de arriba es sólo de referencia.

Instalación

Ubicación

El aparato debe instalarse bien lejos de fuentes de calor como radiadores, calderas, luz solar directa, etc. Asegurarse de que el aire pueda circular libremente por la parte posterior. Para garantizar un mejor rendimiento, si el aparato se coloca debajo de un mueble saliente, la distancia mínima entre la parte superior del aparato y el mueble saliente debe ser de al menos 100 mm. Sin embargo, lo ideal es que el aparato no se coloque debajo de muebles salientes. La nivelación adecuada se consigue con uno o más pies ajustables en la base del aparato.

Este aparato de refrigeración no está destinado a ser utilizado como aparato empotrado.



¡Advertencia! Debe ser posible desconectar el aparato de la red eléctrica; Por lo tanto, el enchufe debe ser fácilmente accesible después de la instalación.

Conexión eléctrica

Antes de conectarlo, asegúrese de que el voltaje y la frecuencia que aparecen en la placa de características corresponden a su fuente de alimentación doméstica. El aparato debe ser conectado a un enchufe con conexión a tierra. El enchufe del cable de alimentación está provisto de un contacto para este fin. Si la toma de corriente doméstica no está conectada a tierra, conecte el aparato a una toma de tierra independiente de acuerdo con la normativa vigente, consultando a un electricista cualificado. El fabricante queda eximido de toda responsabilidad si no se respetan las precauciones de seguridad mencionadas. Este aparato cumple con las directivas de la C.E.E.

Requisitos de espacio

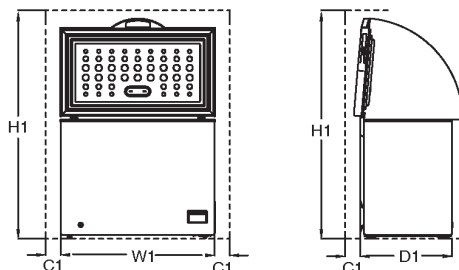

Modelo	Espacio requerido en uso			
	W1 /mm (Ancho del	D1 /mm (Profundidad del	H1 /mm (altura mínima)	C1 /mm (Distancia mínima)
CF100WN	646	545	1460	100
CF200WN	906	545	1460	100
CF316WN	1120	700	1600	100
La nota D1 no contiene el tamaño del mango				

Posicionamiento

Coloque este aparato en un lugar donde la temperatura ambiente sea compatible con la clase climática especificada en la placa de características del aparato:

Para los aparatos de refrigeración con clase climática:

—Templado ampliado: "este aparato de refrigeración está destinado a ser utilizado a temperaturas ambiente que van de 10 °C a 32 °C (SN);

—templado: "este aparato de refrigeración está destinado a ser utilizado a temperaturas ambiente que van de 16 °C a 32 °C (N);

—Subtropical: "este aparato de refrigeración está destinado a ser utilizado a temperaturas ambiente que van de 16 °C a 38 °C (ST);

—Tropical: "este aparato de refrigeración está destinado a ser utilizado a temperaturas ambiente que van de 16 °C a 43 °C ;

Uso diario

Uso de primera vez

Limpieza del interior

Antes de usar el aparato por primera vez, lave el interior y todos los accesorios internos con agua tibia y un poco de jabón neutro para eliminar el olor típico a producto nuevo, y luego séquelo bien.

¡Importante! No use detergentes o productos abrasivos, ya que dañarán el acabado.

Ajuste de temperatura

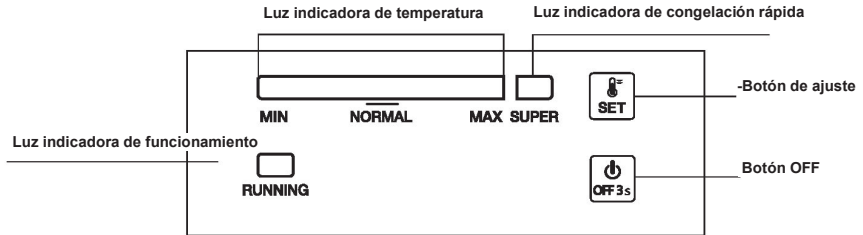

1.0 Conexión eléctrica

Cuando se enchufe el aparato, todas las luces indicadoras LED parpadearán una vez. Entonces el aparato reanudará el modo que estaba seleccionado antes del corte de electricidad.

2.0 Ajuste de la temperatura

➤ Configuración: Presione el botón "SET" y entre en el modo de ajuste de la temperatura. La barra indicadora de temperatura sube un nivel con cada pulsación. Este ajuste funciona en ciclos. La temperatura puede ir de la posición MIN a MAX. La posición MAX es la más fría. La temperatura se ajusta automáticamente a la nueva selección 5 segundos después de la última pulsación.

Consejo: Normalmente, se recomienda seleccionar la temperatura en "NORMAL" o, incluso, más fría para una óptima conservación de los alimentos. El máx. tiempo de almacenamiento con esta opción no es más de 1 mes. Si no se selecciona la configuración recomendada, el tiempo de almacenamiento puede verse reducido.

➤ Súper Congelación

✓ Presione el botón "SET" consecutivamente para entrar en el modo de congelación "SUPER" de la posición MAX, la barra indicadora de la izquierda se oscurecerá mientras que la luz indicadora de "SUPER" se enciende. Este modo se ajusta automáticamente a la nueva selección 5 segundos después de la última pulsación.

✓ El compresor sigue funcionando en modo de congelación "SUPER".

✓ Si el modo "SUPER" sigue funcionando durante 52 horas y no se detiene manualmente, el sistema parará automáticamente este modo, ajustando la temperatura de nuevo en la posición 5.

2.1 Encendido y apagado

Si el aparato funciona, presione "ON/OFF" durante 3 segundos para apagarlo.

Si el aparato está apagado, presione "ON/OFF" durante 3 segundos para encenderlo.

Uso diario

3.0 Luces indicadoras

- Luz indicadora de la temperatura (azul brillante): Para ajustar la temperatura de la posición MIN a la posición MAX. MAX es el más frío.
- Luz indicadora de súper congelación (azul brillante): Luz encendida = en modo "SUPER"; luz apagada = salir del modo "SUPER".
- Luz indicadora de funcionamiento (verde brillante): Luz encendida = compresor en funcionamiento; luz apagada = compresor parado.
- 30 minutos después del último uso, la luz indicadora se encenderá a media luminosidad.

4.0 Función de reanudación

El aparato reanudará automáticamente el modo que estaba seleccionado antes del corte de electricidad.

5.0 Alarma de fallo del sensor de temperatura

Si se produce una desconexión o un cortocircuito en el sensor de temperatura, se activará la alarma de fallo, es decir, la barra indicadora de la temperatura parpadeará de izquierda a derecha cada 0,5 segundos.

Uso diario

ES Almacenamiento en el compartimento del congelador:

- Excepto en condiciones ambientales extremas se recomienda mantener la configuración del congelador a -20°C.
- Para proporcionar una congelación más rápida habilite la función de Fast Freeze 4-6 horas antes de la congelación.
- Deje enfriar los alimentos calientes a temperatura ambiente antes de guardarlos en el compartimento del congelador.
- Los alimentos cortados en pequeñas porciones se congelarán más rápido y se facilitará su descongelamiento y cocción.
- Es mejor embalar los alimentos antes de guardarlos en el congelador.
- Para evitar el vencimiento de los periodos de almacenamiento, anote la fecha de congelamiento, el límite de tiempo y el nombre del alimento en el paquete de acuerdo a los periodos de congelamiento para cada tipo de alimento.
- No exceda los plazos de conservación de alimentos recomendados por los fabricantes de alimentos. Solo retire del congelador la cantidad de alimentos que necesita.
- Consuma los alimentos descongelados con rapidez. Los alimentos descongelados no se pueden congelar otra vez a no ser que estén cocidos. No es seguro consumir alimentos frescos no cocinados y re-congelados.
- Al congelar alimentos frescos, evite que entren en contacto con alimentos ya congelados. Esto podría causar la descongelación de piezas congeladas.

Siga los siguientes lineamientos para guardar alimentos congelados de forma comercial:

- Siempre siga las indicaciones de los fabricantes para saber por cuánto tiempo se pueden almacenar los alimentos. ¡No exceda estos tiempos!
- Trate de guardar los alimentos lo antes posible luego de comprarlos para preservar su calidad.
- Compre alimentos congelados, que han sido almacenados a una temperatura de -18 °C o menor.
- Evite comprar alimentos que tengan hielo o escarcha en el embalaje. Esto indica que el producto puede haber sido descongelado de forma parcial y vuelto a congelar en algún momento –los aumentos de temperatura afectan la calidad de los alimentos.
- A fin de lograr una mejor conservación de los alimentos sugerimos una configuración de temperatura de 4°C para el compartimento de alimentos frescos y -20°C para el compartimento de congelación.
- Excepto las condiciones extremas en el ambiente, si la temperatura se configura a los valores recomendados de +4°C/-20°C, la frescura se prolongará en compartimentos de alimentos frescos y en compartimentos congeladores. Cuando la temperatura del compartimento de alimentos frescos se configura como más frío, las frutas y verduras frescas podrían congelarse parcialmente o podrían exponerse a daños por frío, al mismo tiempo que un nivel de temperatura más cálido podría causar deterioro más rápido de los alimentos altamente perecederos (productos lácteos, productos cárnicos).

Uso diario

Congelación de alimentos frescos

- El compartimento del congelador es adecuado para congelar alimentos frescos y almacenar alimentos congelados y ultracongelados durante mucho tiempo.
- Coloca los alimentos frescos a congelar en el compartimento inferior.
- La cantidad máxima de alimentos que se pueden congelar en 24 horas se especifica en la placa de características.
- El proceso de congelación dura 24 horas: durante este período no congele otros alimentos.

Almacenamiento de alimentos congelados

Cuando se inicia por primera vez o después de un período fuera de uso. Antes de poner el producto en el compartimento, deje que el aparato funcione al menos 2 horas en los ajustes más altos.

¡Importante! En caso de descongelación accidental, por ejemplo si la fuente de alimentación ha estado desconectada durante más tiempo que el valor indicado en el cuadro de características técnicas "tiempo de subida de temp.", el alimento descongelado debe consumirse rápidamente o cocinarse inmediatamente y volverse a congelar (después de ser cocinado).

Descongelación

Los alimentos ultracongelados o congelados, antes de ser utilizados, pueden descongelarse en un compartimento de la nevera o a temperatura ambiente, según el tiempo disponible para esta descongelación.

Incluso se pueden cocinar trozos pequeños aún congelados, directamente del congelador. En este caso, la cocción llevará más tiempo.

Consejos y sugerencias útiles

Consejos para la congelación

Para ayudarle a sacar el máximo provecho del proceso de congelación, aquí tiene algunos consejos importantes:

- la cantidad máxima de comida que puede ser congelada en 24 horas se muestra en la placa de características;
- el proceso de congelamiento toma 24 horas. No se debe congelar ningún otro alimento durante este período;
- sólo congele productos alimenticios de alta calidad, frescos y completamente limpios;
- prepare los alimentos en pequeñas porciones para que se puedan congelar rápida y completamente y para que posteriormente se pueda descongelar sólo la cantidad requerida;
- Envuelva la comida en papel de aluminio o polietileno y asegúrese de que los envases son herméticos;
- no permita que los alimentos frescos y no congelados toquen los alimentos ya congelados; de esta forma se evita el aumento de la temperatura de estos últimos;

Uso diario

- Los alimentos magros se almacenan mejor y durante más tiempo que los grasos; la sal reduce la vida de almacenamiento de los alimentos;
- los cubitos de agua, si se consumen inmediatamente después de sacarlos del congelador, pueden producir quemaduras por congelación.
- es aconsejable anotar la fecha de congelación en cada envase individual para así poder sacarlo sin problemas del compartimento del congelador, ya que hacerlo rápidamente puede provocar quemaduras por congelación;
- es aconsejable anotar la fecha de congelación en cada envase individual para poder controlar el tiempo de almacenamiento.

Consejos para el almacenamiento de alimentos congelados

Para obtener el mejor rendimiento de este aparato, debería:

- asegurarse de que los alimentos congelados industrialmente fueron almacenados adecuadamente por el minorista;
- asegurarse de que los alimentos congelados se transportan del supermercado o tienda al congelador en el menor tiempo posible;
- no abra la puerta con frecuencia o la deje abierta más tiempo del absolutamente necesario.
- Una vez descongelados, los alimentos se deterioran rápidamente y no se pueden volver a congelar.
- No exceda el período de almacenamiento indicado por el productor del alimento.

Limpieza

Por razones higiénicas, el interior del aparato, incluidos los accesorios interiores, debe limpiarse regularmente.



¡Precaución! El aparato no debe estar conectado a la red eléctrica durante la limpieza. ¡Peligro de descarga eléctrica! Antes de limpiarlo, apague el aparato y desconecte el enchufe de la red eléctrica, o apague el interruptor o el fusible. Nunca limpie el aparato con un limpiador a vapor. La humedad podría acumularse en los componentes eléctricos, con el consiguiente peligro de descarga eléctrica. Los vapores calientes pueden provocar daños en las piezas de plástico. El aparato debe estar seco antes de ser puesto de nuevo en funcionamiento.

¡Importante! Los aceites etéreos y los disolventes orgánicos pueden dañar las partes plásticas, por ejemplo, el zumo de limón o el zumo de cáscara de naranja, el ácido butírico o limpiadores que contienen ácido acético.

- No permita que esas sustancias entren en contacto con las piezas del aparato.
- No utilice ningún limpiador abrasivo.
- Saque la comida del congelador. Guárdela en un lugar fresco, bien cubierta.
- Apague el aparato y desconecte el enchufe de la red eléctrica, o apague el interruptor o el fusible.
- Limpie el aparato y los accesorios interiores con un paño y agua tibia. Después limpie el aparato con agua fresca y séquelo.
- La acumulación de polvo en el condensador aumenta el consumo de energía. Por esta razón, limpie cuidadosamente el condensador de la parte trasera del aparato una vez al año con un cepillo suave o una aspiradora.¹⁾
- Después de que todo esté seco, ponga el aparato de nuevo en funcionamiento.

Descongelación del congelador

El congelador, sin embargo, se cubrirá progresivamente de escarcha. Esta debe ser quitada.

Nunca use herramientas metálicas afiladas para raspar la escarcha del evaporador ya que podría dañarlo.

Sin embargo, cuando el hielo se vuelva muy grueso en el revestimiento interior, la descongelación completa debe llevarse a cabo de la siguiente manera:

• Desenchufe la unidad. Quite el tapón de drenaje del interior del congelador. La descongelación suele tardar unas horas. Para descongelar más rápido, mantenga la puerta del congelador abierta.

• **Para facilitar el drenaje, coloque una bandeja debajo del tapón de drenaje exterior.** Saque el disco de drenaje.

- Gire el disco de drenaje 180 grados. Esto hará que el agua salga a la bandeja. Cuando termine, presione el disco de drenaje. Vuelva a colocar el tapón de drenaje en el interior del congelador. Nota: vigile la bandeja que ha colocado para el agua del drenaje para evitar el desbordamiento.
- Limpie el interior del congelador y vuelva a conectar el enchufe en la toma de corriente.
- Vuelva a seleccionar la temperatura en la posición deseada.

1) Si el condensador está en la parte posterior del aparato.



Uso diario

Solución de problemas



¡Precaución! Antes de solucionar el problema, desconecte la fuente de alimentación. Sólo un electricista cualificado o una persona competente debe hacer la identificación de averías que no esté en este manual.

¡Importante! Se producen algunos sonidos durante el uso normal del aparato (compresor, circulación de refrigerante).

Problema	Posible causa	Solución
El aparato no funciona	El enchufe de la red no está conectado o está suelto	Conecte el enchufe de alimentación.
	El fusible se ha fundido o está defectuoso	Revise el fusible, reemplácelo si es necesario.
	El enchufe es defectuoso	Las averías de la red deben ser reparadas por un electricista.
El aparato congela demasiado	La temperatura está ajustada en un posición demasiado fría o el aparato funciona en la posición MAX.	Coloque, durante unos minutos, el regulador de temperatura en una posición menos fría.
La comida no está lo suficientemente congelada.	La temperatura no está bien ajustada.	Por favor, mire en la sección inicial de ajuste de temperatura.
	La puerta estuvo abierta durante un largo período.	Abra la puerta sólo el tiempo que sea realmente necesario.
	Una gran cantidad de comida caliente fue colocada en el aparato en las últimas 24 horas.	Coloque, durante unos minutos, el regulador de temperatura en una posición más fría.
	El aparato está cerca de una fuente de calor.	Por favor, mire en la sección de ubicación del aparato.
Fuerte acumulación de escarcha en la junta de la puerta.	La junta de la puerta no es hermética.	Caliente cuidadosamente las secciones de la junta de la puerta con fugas con un secador de pelo (en un ambiente fresco). Al mismo tiempo, de forma manualmente a la junta de la puerta calentada para que se asiente correctamente.
Ruidos extraños	El aparato está tocando la pared u otros objetos.	Mueva el aparato ligeramente.
	Un componente, por ejemplo un tubo, en la parte trasera del aparato está tocando otra parte del aparato o la pared.	Si es necesario, doble cuidadosamente el componente para que no estorbe.

Si la avería aparece de nuevo, contacte con el Centro de Reparaciones. Estos datos son necesarios para ayudarle rápida y correctamente. Escriba los datos necesarios aquí, consulte la placa de características.



DESECHO

Este símbolo indica que este producto no se desechará con otros residuos domésticos al final de su vida útil. El aparato usado debe ser entregado en el punto de recogida oficial para el reciclaje de aparatos eléctricos y electrónicos. Para encontrar estos puntos de limpios, por favor, póngase en contacto con las autoridades locales con la tienda en la que compró el producto. Cada hogar desempeña un papel importante en la recuperación y el reciclaje de los aparatos viejos. La eliminación apropiada de los aparatos usados ayuda a prevenir posibles consecuencias negativas en el medio ambiente y la salud humana.

ES EXENCIÓN DE RESPONSABILIDADES / ADVERTENCIA

Es posible que algunas fallas (simples) sean tratadas de manera adecuada por el usuario final sin que se plantee ningún problema de seguridad o uso no seguro, siempre y cuando se lleven a cabo dentro de los límites y de conformidad con las siguientes instrucciones (véase la sección "Autorreparación"). En consecuencia, siempre y cuando no se autorice lo contrario en la sección "Autorreparación" que se encuentra a continuación, las reparaciones deben ser dirigidas a los reparadores profesionales registrados para evitar problemas de seguridad. Se considera un reparador profesional registrado el que ha tenido acceso a las instrucciones y a la lista de piezas de repuesto de este producto por parte del fabricante de acuerdo con los métodos descritos en los actos legislativos en virtud de la Directiva 2009/125/CE.

No obstante, según las condiciones de la garantía, sólo el agente de servicio (por ejemplo, los reparadores profesionales autorizados) al que puede llamar utilizando el número de teléfono que figura en el manual de usuario/tarjeta de garantía o bien a través de su distribuidor autorizado puede prestar servicio. Por consiguiente, por favor, tenga en cuenta que las reparaciones realizadas por reparadores profesionales (no autorizados por Beko) anularán la garantía.

Autorreparación

El usuario final puede realizar la reparación por su cuenta con respecto a las siguientes piezas de repuesto: manijas de puertas, bisagras de puertas, bandejas, cestas y juntas de puertas (una lista actualizada también estará disponible en support.beko.com a partir del 1 de Marzo de 2021).

Por otra parte, con el fin de garantizar la seguridad del producto y prevenir el riesgo de lesiones graves, la autorreparación citada se llevará a cabo siguiendo las instrucciones del

manual de usuario para la autorreparación o las que están disponibles en support.beko.com. Para su seguridad, desenchufe el producto antes de intentar cualquier autorreparación. La reparación y los intentos de reparación por parte de los usuarios finales de piezas no incluidas en dicha lista y/o no seguir las instrucciones contenidas en los manuales de usuario para la autorreparación o que están disponibles en support.beko.com, podrían causar problemas de seguridad no atribuibles a Beko, y anularían la garantía del producto. Por ello, es muy recomendable que los usuarios finales se abstengan de intentar realizar las reparaciones que estén fuera de la lista de piezas de repuesto mencionada, comunicándose en tales casos con los reparadores profesionales autorizados o con los reparadores profesionales registrados. Al contrario, dichos intentos por parte de los usuarios finales pueden provocar problemas de seguridad y dañar el producto y, en consecuencia, provocar incendios, inundaciones, electrocución y lesiones personales graves.

Con carácter ejemplar, pero no limitado a ello, las siguientes reparaciones deben dirigirse a los autorizados reparadores profesionales o reparadores profesionales registrados: compresor, circuito de refrigeración, placa principal, tablero del inversor, tablero de la pantalla, etc.

En caso de que los usuarios finales no cumplan con lo anterior, el fabricante/vendedor no podrá ser considerado responsable.

La disponibilidad de piezas de repuesto del refrigerador que ha adquirido es de 10 años. Durante este período, las piezas de repuesto originales estarán disponibles para el funcionamiento apropiado del refrigerador. La duración mínima de la garantía del refrigerador que ha comprado es de 24 meses.

Arca Congeladora

Instruções de utilização

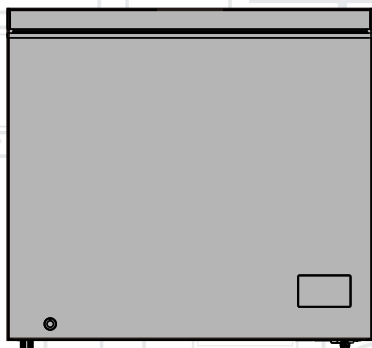

CF100WN

CF200WN

CF316WN

PT

beko

INFORMAÇÃO



SUPPLIER'S NAME

MODEL IDENTIFIER

(*)

A

A

A informação do modelo conforme memorizada na base de dados do produto pode ser acedida entrando no seguinte sitio web e através da busca do identificador do seu modelo (*) que se encontra na etiqueta de classificação energética.

<https://eprel.ec.europa.eu/>

No interesse da sua segurança e para garantir o uso correto, antes de instalar e de usar o aparelho pela primeira vez, deve ler cuidadosamente este manual do utilizador, incluindo as dicas e as advertências. Para evitar erros e acidentes desnecessários, é importante assegurar que todas as pessoas que estão a usar este aparelho estão totalmente familiarizadas com o funcionamento e as funções de segurança do mesmo. Deve guardar estas instruções e assegurar que as mesmas acompanham o aparelho se o mesmo for movido ou vendido, de modo que todas as pessoas que o utilizem durante a sua vida útil estejam adequadamente informados sobre o uso e a segurança do aparelho. Para a segurança de pessoas e bens deve manter as precauções mencionadas nestas instruções do utilizador dado o fabricante não poder ser responsabilizado por danos provocados por negligência.

Segurança de pessoas vulneráveis e de crianças

Este aparelho pode ser usado por crianças a partir de 8 anos e mais e por pessoas com capacidades físicas, sensoriais ou mentais reduzidas ou com falta de experiência e conhecimento se lhes tiver sido dada a supervisão ou instrução relativamente ao uso do equipamento num café e se entender os riscos envolvidos.

As crianças pequenas devem ser vigiadas de modo a assegurar que não brincam com o aparelho.

A limpeza e manutenção do utilizador não deve ser feita por crianças a menos que tenham mais de 8 anos e sejam supervisionadas. Manter o material de embalagem afastado do alcance das crianças. Há risco de sufocação.

Se estiver a eliminar o aparelho retire a ficha da tomada, corte o cabo de ligação (0 mais próximo possível do aparelho) e remova a porta para impedir que as crianças ao brincarem possam sofrer um choque elétrico ou que se fechem dentro do mesmo.

Se este aparelho possuir vedantes de porta magnéticos for para substituir um aparelho antigo tendo um fecho de mola (gancho) na porta ou na tampa, assegurar que a mola de fecho seja inutilizada antes de eliminar o aparelho usado. Isto impedirá de o mesmo se transforme em algo perigoso para uma criança.

Segurança geral

 **ADVERTÊNCIA!** Manter as aberturas de ventilação no aparelho ou na estrutura embutida livres e sem obstrução.

 **ADVERTÊNCIA!** Não usar dispositivos mecânicos nem outros meios para acelerar o processo de descongelação, exceto os recomendados pelo fabricante.

 **ADVERTÊNCIA!** Não danificar o circuito de refrigeração.

 **ADVERTÊNCIA!** Não use aparelhos elétricos (como máquina para fazer gelados) no interior dos aparelhos de refrigeração, exceto se forem aprovados pelo fabricante para esse efeito.

Não guardar substâncias explosivas como latas de aerossol com propulsor inflamável dentro deste aparelho.

O isobutano refrigerante (R600a) está dentro do circuito do refrigerante do aparelho, um gás natural com um elevado nível de compatibilidade ambiental, que é todavia inflamável. Durante o transporte e a instalação do aparelho, assegurar que nenhum dos componentes do circuito do refrigerante fica danificado.

- Evitar chamas vivas e fontes de ignição

- ventilar totalmente o espaço no qual o aparelho está instalado, é perigoso alterar ou modificar as especificações deste produto seja que de forma for. Os danos no cabo podem causar um curto-circuito, incêndio e/ou choque elétrico.

Este aparelho é destinado a ser usado em uso doméstico ou aplicações similares como:

- zonas de cozinha do pessoal em estabelecimentos comerciais, escritórios ou outros ambientes laborais;

- casas rurais e pelos clientes em hotéis, motéis e outros ambientes de tipo residencial;

- ambientes do tipo de alojamento com pequeno-almoço;

- aplicações de restauração e não retalhistas similares.

 **ADVERTÊNCIA!** Quaisquer componentes elétricos (ficha, cabo de alimentação, compressor e etc.) devem ser substituídos por um agente de serviço certificado ou por pessoal de assistência qualificado.

O cabo de alimentação não pode ser aumentado.

Assegurar que a ficha de alimentação não é esmagada ou danificada pela parte traseira do aparelho. Uma ficha de alimentação esmagada ou danificada pode sobreaquecer e provocar um incêndio.

Assegurar que a ficha elétrica do aparelho está acessível. Não puxar o cabo elétrico.

Se a tomada de alimentação estiver solta, não introduzir a ficha de alimentação. Existe um risco de choque elétrico ou de incêndio.

O aparelho é pesado. Deve ser tido cuidado quando da movimentação do mesmo.

Não remover nem tocar em itens do compartimento do congelador se tiver as mãos húmidas/molhadas, dado isso poder provocar abrasões na pele ou queimaduras por gelo/congelador.

Evitar a exposição prolongada do aparelho à luz solar direta.

Uso diário

Não colocar objetos quentes sobre as partes plásticas do aparelho.

Os alimentos congelados não devem voltar a ser congelados depois de terem sido descongelados.

Armazenar os alimentos congelados pré-embalados de acordo com as instruções dos fabricantes de alimentos congelados.

As recomendações de armazenamento do fabricante devem ser respeitadas.

Consulte as instruções respectivas.

Não colocar bebidas com gás no compartimento do congelador dado as mesmas criarem pressão no recipiente, que pode provocar explosão, resultando em danos no aparelho.

Gelados de gelo podem provocar queimaduras se consumidos diretamente do aparelho.

Cuidado e limpeza

Antes da manutenção, desativar o aparelho e desligar a ficha de alimentação da tomada elétrica.

Não limpar o aparelho com objetos de metal.

Não usar objetos afiados para remover o gelo do aparelho. Usar um raspador de plástico.

Examinar regularmente o escoamento da água de descongelação da arca congeladora.

Se necessário, limpe o escoamento.

Instalação

Importante! Para a ligação elétrica seguir cuidadosamente as instruções dadas nos parágrafos específicos.

Desembalar o aparelho e verificar se o mesmo está danificado. Não ligar o aparelho se estiver danificado. Reportar de imediato ao local onde o adquiriu os possíveis danos. Nesse caso deve guardar o material de embalagem. É aconselhável aguardar pelo menos quatro horas antes de ligar o aparelho para permitir que o óleo retorne ao compressor. Deve existir uma circulação de ar adequada em volta do aparelho, caso não exista pode provocar um sobreaquecimento. Para obter ventilação suficiente deve seguir as instruções relevantes para a instalação.

Sempre que possível os espaçadores do produto devem estar contra a parede para evitar que as partes quentes sejam tocadas (compressor, condensador), de modo a evitar possíveis queimaduras.

O aparelho não deve ser instalado junto de radiadores ou fogões. Assegurar que a ficha de alimentação está acessível depois da instalação do aparelho.

Assistência

Qualquer trabalho elétrico que seja necessário fazer para a reparação do aparelho, deve ser realizado por um electricista qualificado ou por uma pessoa competente. Este produto deve ser reparado por um Centro de Assistência e apenas devem ser usadas peças de substituição originais.

Poupança de energia

Não colocar alimentos quentes dentro do aparelho.

Não embalar alimentos muito próximos uns dos outros dado isso impedir a circulação do ar.

Assegurar que os alimentos não tocam na parte traseira do(s) compartimento(s).

Se houver um corte de eletricidade, não abra a(s) porta(s).



Não abrir as portas com demasiada frequência.

Não manter a(s) porta(s) aberta(s) durante períodos de tempo prolongados.

Não definir o termostato a excederem as temperaturas de frio.

Todos os acessórios, tais como gavetas, prateleiras, devem ser mantidos colocados para obter um consumo mais reduzido de energia.

Proteção ambiental

 Este aparelho não contém gases que possam danificar a camada de ozono, nem no circuito do refrigerante nem nos materiais de isolamento. O aparelho não deve ser eliminado em conjunto com os resíduos urbanos ou com o lixo doméstico. A espuma de isolamento contém gases inflamáveis: o aparelho deve ser eliminado de acordo com os regulamentos do aparelho a obter junto das autoridades locais. Evitar danificar a unidade de refrigeração, especialmente o comutador de calor. Os materiais usados neste aparelho marcados com o símbolo  são recicláveis.

O símbolo  no produto ou embalagem indica que o produto não deve ser tratado como resíduo doméstico. Em vez disso, deve ser entregue nos pontos de recolha aplicáveis para reciclagem de equipamentos elétricos e eletrónicos. Ao assegurar que este produto é eliminado corretamente, ajudará a evitar consequências negativas para o meio ambiente e para a saúde humana, os quais poderiam caso contrário ser causados por manuseamento inadequado dos resíduos deste produto. Para informações mais detalhadas sobre os pontos de recolha e a reciclagem destes produtos, contactar o seu centro de serviço local, o seu serviço de recolha de lixos domésticos ou a loja onde comprou o produto.

Material da embalagem

Os materiais com o símbolo são recicláveis. Pôr a embalagem em contentores adequados para ser reciclada.

Eliminação do aparelho

1. Desligar a ficha de alimentação da tomada de elétrica.
2. Cortar os cabos de alimentação e eliminá-los.

Visão geral

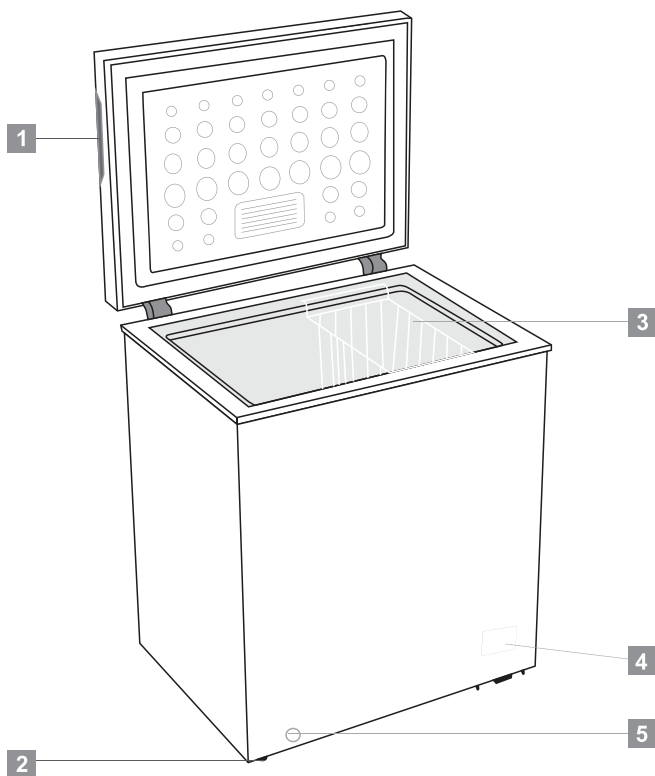

1. Manípulo integrado
2. Cesto
3. Luz indicadora
4. Botão do termostato
5. Tubo de escoamento

Nota: As imagens acima servem apenas de referência

Instalação

Localização

O aparelho deve ser instalado afastado de fontes de calor como radiadores, caldeiras, luz solar direta, etc. Assegurar que o ar pode circular livremente em volta da parte de trás da estrutura do aparelho. Para assegurar o melhor desempenho, se o aparelho estiver posicionado por baixo de uma unidade de um armário de parede suspenso, a distância mínima entre a parte superior da estrutura do aparelho e o armário de parede tem de se pelo menos de 100 mm. Idealmente, no entanto, o aparelho não deve ser posicionado por baixo de armários de parede suspensos. O nivelamento exato é assegurado por um ou mais pés ajustáveis na base da estrutura do aparelho.

Este aparelho de refrigeração não é destinado a ser usado como aparelho de encastrar.

 **Advertência!** Deve ser possível desligar o aparelho da fonte de alimentação elétrica, a ficha deve portanto estar facilmente acessível após a instalação.

Ligação elétrica

Antes de ligar, assegurar que a tensão e a frequência mostradas na placa de classificação correspondem às existentes na sua habitação. O aparelho deve ser ligado à terra. A ficha do cabo de alimentação é fornecida com um contacto para esta finalidade. Se a tomada de alimentação doméstica não tiver ligação à terra, ligar o aparelho a uma ligação terra em separado em conformidade com as regulamentações atuais, deve contactar um electricista qualificado. O fabricante declina toda a responsabilidade se as precauções de segurança acima referidas não forem cumpridas. O aparelho está em conformidade com as Diretivas da CEE.

Requisitos de espaço

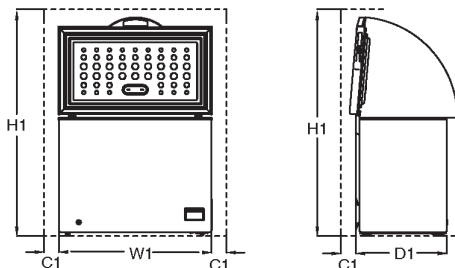

Modelo	O espaço necessário em uso			
	W1 /mm (Largura do)	D1 /mm (Profundidade do)	H1 /mm (Altura mínima)	C1 /mm (Folga mínima)
CF100WN	646	545	1460	100
CF200WN	906	545	1460	100
CF316WN	1120	700	1600	100
Observação D1 Não contém a dimensão do				

Posicionamento

Instalar este aparelho num local onde a temperatura ambiente corresponde à classe climatérica indicada na placa de classificação do aparelho:

Para aparelhos de refrigeração com classe climatérica:

—temperatura alargada: este aparelho de refrigeração é concebido para ser usado a uma temperatura ambiente entre 10 °C e 32 °C (SN);

- moderada: este aparelho de refrigeração é concebido para ser usado a uma temperatura ambiente entre 16 °C e 32 °C (N);

- subtropical: este aparelho de refrigeração é concebido para ser usado a uma temperatura ambiente entre 16 °C e 38 °C (ST);

- tropical: este aparelho de refrigeração é concebido para ser usado a uma temperatura ambiente entre 16 °C e 43 °C (T);

Uso diário

Primeira utilização

Limpar o interior

Antes de usar o aparelho pela primeira vez, lavar o interior e todos os acessórios internos com água morna e alguma detergente neutro de modo a remover o cheiro habitual de um produto novo, depois secar totalmente o mesmo.

Importante! Não usar detergentes ou pós abrasivos, dado isso danificar o revestimento.

Definição da temperatura

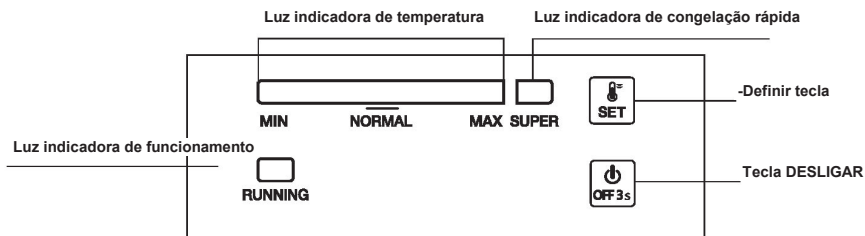

1.0 Ligação elétrica

Quando o aparelho é ligado, todas as luzes LED indicadoras irão piscar uma vez. Depois o aparelho irá retomar o modo previamente definido antes da interrupção de fornecimento de energia.

2.0 Definição da temperatura

➤ Definição: Premir o botão "DEFINIR", entrar no modo de definição da temperatura. A barra do indicador da temperatura sobe na escala sempre que é premeida. Esta definição é executada em ciclos. A temperatura pode ir de uma escala **MÍN** a uma escala **MÁX**. A escala **MÁX** é a mais fria. A temperatura é automaticamente definida em 5 segundos após a última vez que foi premeida.

Dica: Normalmente, é recomendado definir a temperatura em "NORNAL" ou mais fria para uma conservação ótima dos alimentos. Quanto maior for o prazo de armazenamento nesta situação não é superior a 1 mês. Definição recomendada não definida pode reduzir o tempo de armazenamento.

➤ Congelação intensa

- ✓ Premir consecutivamente o botão "DEFINIR" para entrar no modo "SUPER" congelação a partir da escala **MÁX**, a barra do indicador no lado esquerdo irá ficar escura sempre que a luz do indicador "SUPER" acender. Este modo é automaticamente definido em 5 segundos após a última vez que foi premeida.
- ✓ O compressor mantém-se em funcionamento no modo de congelação "SUPER".
- ✓ Se o modo "SUPER" se mantiver em funcionamento por 52 horas e não for parado manualmente, o sistema irá desligar automaticamente este modo, com o retorno da temperatura na escala 5.

2.1 Ligar e Desligar

Se o aparelho estiver a funcionar, premir "LIGAR/DESLIGAR" durante 3 segundos para desligar.

Se o aparelho estiver desligar, premir "LIGAR/DESLIGAR" durante 3 segundos para ligar.

Uso diário

3.0 Luzes do indicador

- Luz do indicador da temperatura (Azul brilhante): Para ajustar a temperatura da escala MÍN à escala MÁX MÁX é a mais fria.
- Luz do indicador de super congelação (Azul brilhante): Luz acesa = no modo "SUPER", luz apagada = sair modo "SUPER".
- Luz indicadora de funcionamento (Verde brilhante): Luz acesa = compressor em funcionamento; luz apagada = compressor para.
- 30 minutos depois do último funcionamento, a luz do indicador irá acender em luminância parcial.

4.0 Função Retomar

O aparelho irá retomar o modo previamente definido antes da interrupção de fornecimento de energia.

5.0 Alarme de avaria do sensor da temperatura

Quando há um desligamento ou um curto-circuito do sensor da temperatura, como um alarme de avaria, a barra do indicador da temperatura irá piscar da esquerda para a direita em cada 0,5 segundos.

Uso diário

PT Armazenar no compartimento congelador:

- É recomendado manter a temperatura no frigorífico a -20 °C exceto se em condições ambientais extremas.
- 4-6 horas antes de congelar ativar a função Congelação Rápida para permitir uma congelação mais rápida.
- Alimentos quentes devem ser arrefecidos para a temperatura ambiente antes de guardar no compartimento congelador.
- Os alimentos cortados em pequenas porções congelarão mais rapidamente e será mais fácil descongelar e cozinhar.
- É melhor embalar os alimentos antes de os pôr no congelador.
- A fim de evitar a expiração do tempo de armazenamento, deve anotar a data de congelamento, limite de tempo e nome do alimento na embalagem de acordo com os períodos de armazenamento dos diferentes alimentos.
- Não exceder os prazos de armazenagem de alimentos recomendados pelos fabricantes. Retirar apenas a quantidade de alimento necessária do congelador.
- Consumir rapidamente alimentos descongelados. Os alimentos descongelados não podem ser voltados a congelar exceto se estiverem cozinhados. Não é seguro consumir alimentos frescos voltados a congelar e não cozinhados.
- Quando congelar alimentos frescos, evitar que fiquem em contato com alimentos já congelados. Pode provocar o descongelamento dos produtos já congelados.

Quando guardar alimentos congelados comercialmente, deve seguir estas orientações:

- Seguir sempre as orientações do fabricante sobre qual o período de tempo em que devem ser guardados. Não exceder estas orientações!
- Tentar manter o período de tempo entre a compra e o armazenamento tão curto quanto possível para preservar a qualidade dos alimentos.
- Comprar alimentos congelados, que tenham sido guardados a uma temperatura de -18 °C ou inferior.
- Evitar comprar alimentos que tenham gelo ou geada na embalagem – Isto indica que o produto deve ter sido parcialmente descongelado e congelado de novo em determinada altura - subidas de temperatura afetam a qualidade dos alimentos.
- Recomendamos uma definição de temperatura de 4 °C para o compartimento dos alimentos frescos e uma temperatura de -20 °C para o compartimento do congelador para obter uma melhor preservação dos alimentos.
- Com exceção de condições ambientais extremas, se a temperatura for definida nos valores recomendados como +4 °C/-20 °C, a frescura global será prolongada nos compartimentos dos alimentos frescos e do congelador. Se a temperatura do compartimento dos produtos frescos for definido para mais fria, a fruta fresca e os vegetais podem congelar parcialmente ou serem expostos a danos provocados pelo frio, enquanto uma temperatura mais moderada pode causar uma deterioração mais rápida dos alimentos altamente perecíveis (produtos láteos, carnes).

Uso diário

Congelar alimentos frescos

- O compartimento do congelador é adequado para congelar alimentos frescos e armazenar alimentos congelados e ultracongelados durante um longo período de tempo.
- Colocar os alimentos frescos para serem congelados no compartimento inferior.
- A quantidade máxima de alimentos que podem ser congelados em 24 horas está especificada na placa de classificação.
- O processo de congelação demora 24 horas: durante este período não adicionar quaisquer outros alimentos para serem congelados.

Armazenar alimentos congelados

Quando iniciar pela primeira vez ou após um período fora de uso. Antes de colocar o produto no compartimento deve permitir que o aparelho funcione pelo menos durante 2 horas com as definições mais elevadas

Importante! Na eventualidade de uma descongelação acidental, por exemplo a alimentação esteve desligada durante muito tempo então o valor mostrado no gráfico de características técnicas em "aumento incessante", os alimentos descongelados têm de ser consumidos rapidamente ou cozinhado de imediato e depois voltados a congelar (depois de cozinhados).

Descongelar

Os alimentos congelados e ultracongelados antes de serem utilizados, podem ser descongelados num compartimento do frigorífico ou à temperatura ambiente, dependendo do tempo disponível para esta operação.

As peças pequenas podem até ser cozinhadas ainda congeladas, diretamente a partir do congelador. Neste caso, a cozedura demorará mais tempo.

Dicas e sugestões úteis

Dicas para congelar

Para ajudar a que beneficie o mais possível do processo de congelamento, indicamos algumas dicas importantes:

- a quantidade máxima de alimentos que podem ser congelados em 24 horas está especificada na placa de classificação;
- O processo de congelação leva 24 horas. Não deve ser adicionados mais alimentos para serem congelados durante este período.
- deve apenas congelar produtos alimentares frescos, de alta qualidade e limpos;
- preparar os alimentos em porções pequenas para permitir que descongele total e rapidamente e para tornar possível uma descongelação subsequente apenas da quantidade pretendida.;
- Envolver os alimentos em folha de alumínio ou polietileno e assegurar que as embalagens são herméticas.
- Não permitir que os alimentos frescos, descongelados toquem nos alimentos que já estão congelados, evitando assim uma subida na temperatura dos últimos.

Uso diário

- Alimentos magros são armazenados melhor e durante mais tempo que os alimentos gordos; o sal reduz a duração dos alimentos;
- Gelados à base de água, se consumidos imediatamente após a retirada do compartimento do congelador, podem possivelmente provocar queimaduras na pele;
- É aconselhável indicar a data de congelação em cada embalagem individual para permitir a sua retirada do compartimento do congelador, pode possivelmente provocar queimadura na pele;
- É aconselhável colocar a data de congelação em cada embalagem individual para permitir que tenha informação da mesma.

Dicas para armazenamento de alimentos congelados

Para obter o melhor desempenho deste aparelho, deve:

- assegurar que os produtos alimentares congelados comercialmente foram adequadamente armazenados pelo comerciante;
- ter a certeza que os alimentos congelados são transferidos do armazenamento de alimentos para o congelador no mais curto espaço de tempo;
- Não abrir a porta com frequência ou deixar a mesma aberta por mais tempo do que o absolutamente necessário.
- Depois de descongelados, os alimentos deterioram-se rapidamente e não podem ser voltados a congelar.
- Não exceder os prazos de armazenamento de alimentos recomendados pelos fabricantes.

Limpeza

Por razões higiénicas o interior do aparelho, incluindo os acessórios interiores, devem ser limpos regularmente.



Cuidado! O aparelho pode não estar ligado à corrente elétrica durante a limpeza. Perigo de choque elétrico! Antes de limpar desligar o aparelho e remover a ficha da corrente elétrica ou desligar ou remover o corta-circuitos ou o fusível. Nunca limpar o seu aparelho com um equipamento de limpeza a vapor. Pode haver acumulação de humidade nos componentes elétricos, perigo de choque elétrico! Os vapores quentes podem provocar danos nas partes em plástico. O aparelho deve ser seco antes de ser colocado de novo em funcionamento.

Importante! Óleos etéreos e solventes orgânicos podem atacar as partes plásticas, por ex. sumo de limão ou sumo de laranja, ácido butírico, soluções de limpeza que contenham ácido acético.

- Não permitir que tais substâncias entrem em contacto com os componentes do aparelho.
- Não usar soluções de limpeza abrasivas.
- Remover os alimentos do congelador. Armazenar os mesmos num local frio, bem protegidos.
- Desligar o aparelho e remover a ficha da corrente elétrica ou desligar ou remover o corta-circuitos ou o fusível.
- Limpar o aparelho e os acessórios no interior com um pano e água morna. Depois de limpar com água limpa e enxugar esfregando bem.
- A acumulação de poeira no condensador aumenta o consumo de energia. Por esta razão, deve limpar cuidadosamente o condensador na parte detrás do aparelho uma vez por ano com uma escova macia ou um aspirador.¹⁾
- Depois de limpo e de estar colocado num local seco, o aparelho é colocado de novo em funcionamento.

Descongelar o congelador

O congelador, no entanto, irá ficar progressivamente coberto com gelo. O mesmo deve ser removido. Nunca usar ferramentas metálicas afiadas para remover o gelo do evaporador uma vez que pode danificar o mesmo.

No entanto, quando o gelo fica muito espesso no revestimento interior, deve ser realizada uma descongelação completa, como se indica:

- Desligar o aparelho. Remover o bujão de escoamento do interior do congelador. A descongelação geralmente leva duas horas a ser realizada. Para descongelar mais rapidamente, manter o congelador com a porta aberta.
- Para escoar, colocar um tabuleiro por baixo do bujão de escoamento exterior. Retirar o indicador do escoamento.
- Rodar 180 graus o indicador do escoamento. Isto permitirá o escoamento da água para o tabuleiro. Quando realizado, empurrar o indicador do escoamento para dentro. Voltar a colocar o bujão do escoamento dentro do compartimento do congelador. Nota: monitorizar o recipiente por baixo do escoamento a fim de impedir que haja um transbordamento da água.
- Limpar o interior do congelador e voltar a colocar a ficha elétrica na tomada elétrica.
- Repor a o controlo da temperatura na definição pretendida.

¹⁾ Se o condensador estiver na parte detrás do aparelho.



Uso diário

Resolução de problemas



Cuidado! Antes da resolução de problemas, desligar a fonte de alimentação. A resolução de problemas não mencionados neste manual deve ser realizada por um electricista qualificado.

Importante! São produzidos alguns sons durante o uso normal (compressor, circulação do refrigerante).

Problema	Causa possível	Solução
O aparelho não está a funcionar.	A ficha de alimentação não está ligada ou está solta	Colocar a ficha de corrente elétrica.
	O fusível queimou-se ou está defeituoso.	Verificar o fusível, substitui o mesmo se necessário.
	A tomada está defeituosa.	O mau funcionamento da corrente elétrica deve ser corrigido por um electricista
O aparelho congela demasiado rápido	A temperatura está definida demasiado fria ou o aparelho funciona na definição MÁX.	Rodar o regulador da temperatura temporariamente para uma definição mais quente.
Os alimentos não estão a congelar o suficiente.	A temperatura não está corretamente ajustada.	Verificar a secção de Definição Inicial da Temperatura.
	A porta esteve aberta durante um período prolongado.	Abriu a porta apenas durante o tempo necessário.
	Foi colocada no aparelho uma grande quantidade de alimentos quentes nas últimas 24 horas.	Rodar o regulador da temperatura temporariamente para uma definição mais fria.
	O aparelho está perto de uma fonte de calor.	Verificar a secção da localização da instalação.
Formação intensa de gelo no vedante da porta.	O vedante da porta não é hermético.	Aquecer cuidadosamente as secções de fuga do vedante da porta com um secador de cabelo (na definição de frio). Ao mesmo tempo moldar manualmente o vedante aquecido da porta de modo que assente corretamente.
Ruidos anormais	O aparelho está a tocar na parede ou outros objetos.	Mover ligeiramente o aparelho.
	Um componente do aparelho, por exemplo um tubo, na parte detrás do aparelho está a tocar noutro componente do aparelho ou na parede.	Se necessário, desvie cuidadosamente o componente da posição em que está.

Se for indicado um mau funcionamento de novo, deve contactar o Centro de Assistência.

Estes dados são necessários para o ajudar rápida e corretamente. Escreva os dados necessários aqui, deve consultar a placa de classificação.



ELIMINAÇÃO

Este símbolo indica que este produto não deve ser eliminado com outros resíduos domésticos no fim da vida útil. O dispositivo usado deve ser entregue num ponto de recolha oficial para reciclagem de dispositivos elétricos e eletrónicos. Para encontrar estes sistemas de recolha deve contactar as autoridades locais ou o revendedor onde o produto foi adquirido. Cada família desempenha um papel importante na recuperação e reciclagem de equipamentos usados. A eliminação adequada de aparelhos usados ajuda a evitar possíveis consequências negativas para o meio ambiente e a saúde humana.

PT

ISENÇÃO DE RESPONSABILIDADE / ADVERTÊNCIA

Algumas falhas (simples) podem ser tratadas de forma adequada pelo utilizador final sem que surja qualquer problema de segurança ou de utilização não segura, desde que as mesmas sejam solucionadas dentro dos limites e de acordo com as seguintes instruções (consultar a secção “Reparação Autónoma”.

Portanto, exceto se contrariamente autorizado na secção “Reparação Autónoma” abaixo, as reparações devem ser realizadas por profissionais reparadores registados de modo a evitar problemas de segurança. Um reparador profissional registado é um reparador profissional a quem o fabricante concedeu acesso às instruções e à lista de peças de substituição deste produto de acordo com os métodos descritos na lei nos termos da Diretiva 2009/125/CE.

No entanto, apenas o agente de reparação (ou seja, os reparadores profissionais autorizados) com quem pode entrar em contacto através do número de telefone fornecido no manual do utilizador/cartão da garantia ou através do seu revendedor autorizado que pode fornecer serviços de acordo com os termos de garantia. Portanto, deve estar ciente de que as reparações feitas por reparadores profissionais (não autorizados por Beko) anulam a garantia.

Reparação Autónoma

A reparação autónoma pode ser feita pelo utilizador final em relação à seguintes peças de substituição: porta, manípulos, dobradiças das portas, tabuleiros, cestos e vedantes da porta (é disponibilizada uma lista atualizada em support.beko.com) a partir de 1 de março de 2021).

Além disso, para garantir a segurança do produto e evitar o risco de ferimentos graves, a reparação autónoma referida deve ser feita seguindo as instruções do manual do utilizador

para reparação autónoma ou as que estão disponíveis em support.beko.com Para sua segurança, deve desligar o produto antes de tentar fazer qualquer reparação autónoma.

As tentativas de reparação feitas pelos utilizadores finais de peças não incluídas na referida lista e/ou não seguindo as instruções nos manuais do utilizador relativamente à mesma ou que se encontram disponíveis em support.beko.com, podem levantar questões de segurança não atribuíveis a Beko, e anularão a garantia do produto.

Portanto, é altamente recomendável que os utilizadores finais evitem tentar realizar reparações que não se enquadrem na lista mencionada de peças de substituição, e nesse caso deverão contactar com reparadores profissionais autorizados ou reparadores profissionais registados. Por outro lado, as referidas tentativas por parte dos utilizadores finais podem provocar problemas de segurança e danificar o produto e, subsequentemente, provocar incêndio, inundação, eletrocussão e ferimentos graves.

Por exemplo, mas não limitado a, as seguintes reparações devem ser realizadas por Reparadores profissionais autorizados ou registados: compressor, circuito de refrigeração, placa de circuitos, placa do inversor, placa do visor, etc.

O fabricante/vendedor não pode ser responsabilizado em circunstâncias em que os utilizadores finais não cumpram com o acima referido.

A disponibilidade de peças de substituição da frigorífico que comprou é de 10 anos. Durante este período, as peças de substituição originais estarão disponíveis para operar corretamente a frigorífico. A duração mínima da garantia do frigorífico que adquiriu é de 24 meses.

Gefriertruhe

Gebrauchsanweisung

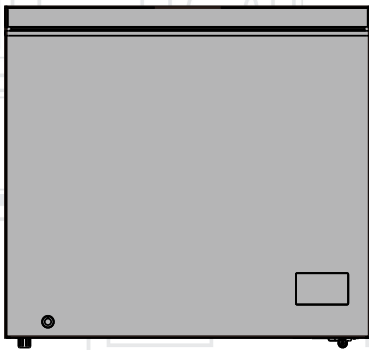

CF100WN

CF200WN

CF316WN

DE

beko



ANGABEN



ENERGY



SUPPLIER'S NAME

MODEL IDENTIFIER

(*)

A

A

Die Modellinformationen, wie sie in der Produktdatenbank gespeichert sind, können durch Eingabe der folgenden Website und Suche nach Ihrer Modellkennung (*) auf dem Energieetikett erreicht werden.

<https://eprel.ec.europa.eu/>

Lesen Sie diese Bedienungsanleitung einschließlich Ihrer Hinweise und Warnungen sorgfältig durch, um Ihre Sicherheit und die ordnungsgemäße Verwendung zu gewährleisten, bevor Sie das Gerät installieren und zum ersten Mal verwenden. Um unnötige Fehler und Unfälle zu vermeiden, ist es wichtig sicherzustellen, dass alle Personen, die das Gerät verwenden, mit dessen Bedienung und Sicherheitsfunktionen vertraut sind. Speichern Sie diese Anweisungen und stellen Sie sicher, dass sie beim Umzug oder Verkauf des Geräts aufbewahrt werden, damit jeder, der es verwendet, während seiner gesamten Lebensdauer ordnungsgemäß über die Verwendung und Sicherheit des Geräts informiert wird. Beachten Sie für die Sicherheit von Leben und Eigentum die Vorsichtsmaßnahmen dieser Benutzeranweisungen, da der Hersteller nicht für Schäden verantwortlich ist, die durch Unterlassung verursacht werden.

Sicherheit von Kindern und schutzbedürftigen Personen

Dieses Gerät kann von Kindern ab 8 Jahren und Personen mit eingeschränkter körperlicher, sensorischer oder geistiger Leistungsfähigkeit oder mangelnder Erfahrung und mangelndem Wissen verwendet werden, wenn sie eine Aufsicht oder Anleitung zur Verwendung des Geräts in einem Café erhalten haben und die damit verbundenen Gefahren verstehen.

Kinder müssen beaufsichtigt werden, um dafür zu sorgen, dass sie nicht mit dem Gerät spielen.

Reinigung und Wartung dürfen nur von Kindern durchgeführt werden, sofern diese älter als 8 sind und dabei beaufsichtigt werden. Halten Sie alle Verpackungen von Kindern fern! Es besteht Erstickengefahr.

Wenn Sie das Gerät entsorgen, ziehen Sie den Stecker aus der Steckdose, schneiden Sie das Verbindungskabel ab (so nah wie möglich am Gerät) und entfernen Sie die Tür, um zu verhindern, dass spielende Kinder einen elektrischen Schlag erleiden oder sich darin einschließen.

Wenn dieses Gerät mit magnetischen Türdichtungen ein älteres Gerät mit einem Federschloss (Riegel) an der Tür oder am Deckel ersetzen soll, stellen Sie sicher, dass diese Feder unbrauchbar ist, bevor Sie das alte Gerät entsorgen. Dies verhindert, dass es für ein Kind gefährlich wird.

Allgemeine Sicherheit

 **WARNUNG!** Sorgen Sie dafür, dass die Lüftungsöffnungen im Gerätegehäuse beziehungsweise in der Einbaustruktur nicht zugestellt werden.

 **WARNUNG!** Verwenden Sie keine mechanischen Vorrichtungen oder andere als die vom Hersteller empfohlenen Mittel, um den Abtauvorgang zu beschleunigen.

 **WARNUNG!** Beschädigen Sie nicht das Kühlaggregat.

 **WARNUNG!** Verwenden Sie keine anderen Elektrogeräte (z.B. Eismaschinen) in Kühlgeräten, es sei denn, diese sind vom Hersteller für diesen Zweck zugelassen.

Explosive Stoffe wie Sprühdosen mit brennbarem Treibmittel in diesem Gerät nicht lagern.

Das Kältemittel Isobutan (R600a) ist im Kältemittelkreislauf des Geräts enthalten, ein Erdgas mit hoher Umweltverträglichkeit, das dennoch entflammbar ist. Stellen Sie beim Transport und der Installation des Geräts sicher, dass keine der Komponenten des Kältemittelkreislaufs beschädigt wird.

- Vermeiden Sie offene Flammen und Zündquellen

- Lüften Sie gründlich den Raum, in dem sich das Gerät befindet. Es ist gefährlich, die technischen Daten zu ändern oder dieses Produkt in irgendeiner Weise zu modifizieren. Jede Beschädigung des Kabels kann einen Kurzschluss, einen Brand und/oder einen Stromschlag verursachen. Dieses Gerät ist zur Verwendung in einem Haushalt und vergleichbaren Einrichtungen gedacht, darunter:

– Teeküchen für Mitarbeiter in Läden, Büros und vergleichbaren Einrichtungen;

In landwirtschaftlichen Betrieben und für den Gebrauch von Gästen in Hotels, Motels und anderen wohnungsähnlichen Umgebungen

– kleineren Pensionen oder vergleichbaren Einrichtungen

- zum Catering und ähnlichen Einsatzbereichen.

 **WARNUNG!** Alle elektrischen Komponenten (Stecker, Netzkabel, Kompressor usw.) müssen von einem zertifizierten Servicemitarbeiter oder qualifiziertem Servicepersonal ersetzt werden.

Das Netzkabel darf nicht verlängert werden.

Stellen Sie sicher, dass der Netzstecker nicht durch die Rückseite des Geräts gequetscht oder beschädigt wird. Ein gequetschter oder beschädigter Netzstecker kann überhitzen und einen Brand verursachen.

Stellen Sie sicher, dass der Netzstecker des Geräts zugänglich ist. Ziehen Sie nicht am Netzkabel.

Wenn die Steckdose lose ist, stecken Sie den Netzstecker nicht ein. Es besteht die Gefahr eines Stromschlags oder eines Brandes.

Dieses Gerät ist schwer. Beim Bewegen ist Vorsicht geboten.

Entfernen oder berühren Sie keine Gegenstände aus dem Gefrierfach, wenn Ihre Hände feucht/nass sind, da dies zu Hautabschürfungen oder Verbrennungen durch Frost/Gefrierschrank führen kann.

Vermeiden Sie, dass das Gerät längere Zeit direktem Sonnenlicht ausgesetzt wird.

Tägliche Nutzung

Legen Sie keine heißen Gegenstände auf die Kunststoffteile im Gerät. Gefrorene Lebensmittel dürfen nach dem Auftauen nicht erneut eingefroren werden.

Lagern Sie vorverpackte Tiefkühlkost gemäß den Anweisungen des Herstellers der Tiefkühlkostherstellung.

Die Lagerungsempfehlungen der Hersteller sollten strikt eingehalten werden. Beachten Sie die entsprechenden Anweisungen.

Stellen Sie keine kohlenensäurehaltigen Getränke in das Gefrierfach, da dies Druck auf den Behälter ausübt, der zur Explosion führen und das Gerät beschädigen kann.

Eislutscher können Frostverbrennungen verursachen, wenn sie direkt vom Gerät konsumiert werden.

Pflege und Reinigung

Schalten Sie vor der Wartung das Gerät aus und ziehen Sie den Netzstecker aus der Steckdose.

Reinigen Sie das Gerät nicht mit Metallgegenständen.

Verwenden Sie keine scharfen Gegenstände, um Frost vom Gerät zu entfernen. Verwenden Sie einen Plastikschraber.

Untersuchen Sie den Ablass in der Gefriertruhe regelmäßig auf aufgetautes Wasser.

Reinigen Sie gegebenenfalls den Ablass.

Installation

Wichtig! Für den elektrischen Anschluss, befolgen Sie sorgfältig die Anweisungen in den jeweiligen Absätzen.

Packen Sie das Gerät aus und prüfen Sie, ob es beschädigt ist. Schließen Sie das Gerät nicht an, wenn es beschädigt ist. Melden Sie mögliche Schäden sofort an dem Ort, an dem Sie sie gekauft haben. In diesem Fall die Verpackung aufbewahren. Es ist ratsam, mindestens vier Stunden zu warten, bevor Sie das Gerät anschließen, damit das Öl in den Kompressor zurückfließen kann. Um das Gerät herum sollte eine ausreichende Luftzirkulation vorhanden sein, da dies zu einer Überhitzung führt. Um eine ausreichende Belüftung zu erreichen, befolgen Sie die für die Installation relevanten Anweisungen.

Wenn immer möglich, sollten die Abstandshalter des Produkts an einer Wand anliegen, um zu vermeiden, dass warme Teile (Kompressor, Kondensator) berührt oder eingeklemmt werden, um mögliche Verbrennungen zu vermeiden.

Das Gerät darf nicht in der Nähe von Heizkörpern oder Herden aufgestellt werden. Stellen Sie sicher, dass der Netzstecker nach der Installation des Geräts zugänglich ist.

Wartung

Alle elektrischen Arbeiten, die zur Wartung des Geräts erforderlich sind, sollten von einem qualifizierten Elektriker oder einer kompetenten Person durchgeführt werden. Das Produkt darf nur einen qualifizierten Techniker gewartet werden und es sind ausschließlich Originalersatzteile zu benutzen.

Energiesparen

Legen Sie keine warmen Speisen in das Gerät.

Packen Sie Lebensmittel nicht dicht beieinander ein, da dies die Luftzirkulation verhindert.

Stellen Sie sicher, dass Lebensmittel nicht die Rückseite des Fachs (der Fächer) berühren.

Wenn der Strom ausfällt, öffnen Sie die Tür(en) nicht.

Öffnen Sie die Türen nicht häufig;

Halten Sie die Tür(en) nicht zu lange offen.

Stellen Sie den Thermostat nicht auf über kalte Temperaturen ein.

Alle Zubehörteile wie Schubladen und Schubladenbalkone sollten dort aufbewahrt werden, um den Energieverbrauch zu senken.

Umweltschutz



Dieses Gerät enthält keine Gase, die die Ozonschicht, ihr Kältemittelkreislauf oder Isoliermaterialien beschädigen könnten. Das Gerät darf nicht zusammen mit dem Siedlungsabfall entsorgt werden. Der Isolierschaum enthält brennbare Gase: das Gerät muss gemäß den Gerätevorschriften von Ihren örtlichen Behörden entsorgt werden. Vermeiden Sie Beschädigungen der Kühleinheit, insbesondere des Wärmetauschers. Die mit dem Symbol  gekennzeichneten Materialien sind recycelbar.

 Das Symbol auf dem Produkt oder auf seiner Verpackung zeigt an, dass dieses Produkt nicht als Hausmüll behandelt werden darf. Stattdessen sollte es zur geeigneten Sammelstelle für das Recycling von elektrischen und elektronischen Geräten gebracht werden. Durch die Gewährleistung einer ordnungsgemäßen Entsorgung dieses Produkts helfen Sie, potenzielle Umwelt- und Gesundheitsschäden zu verhindern, die sonst durch eine unsachgemäße Entsorgung dieses Geräts verursacht werden könnten. Weitere Informationen zum Recycling dieses Produkts erhalten Sie bei Ihrem Gemeinderat, den kommunalen Entsorgungsbetrieben oder dem Geschäft, in dem Sie das Produkt gekauft haben.

Verpackungsmaterial

Die Materialien mit dem Symbol sind recycelbar. Entsorgen Sie die Verpackung in geeigneten

Auffangbehältern, um sie zu recyceln.

Entsorgung des Geräts

1. Trennen Sie den Netzstecker von der Steckdose.
2. Schneiden Sie das Netzkabel ab und entsorgen Sie es.

Übersicht

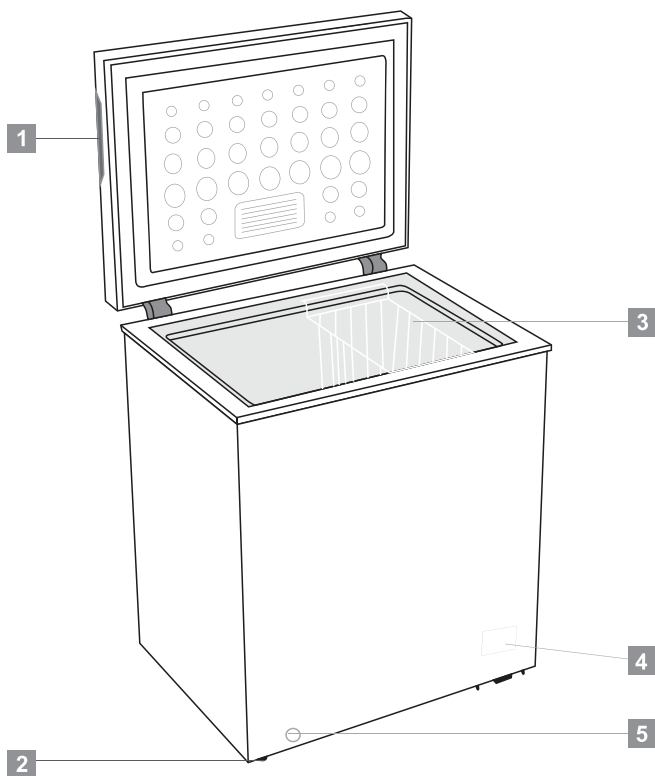

1. Einbaugriff
2. Korb
3. Betriebsanzeige
4. Thermostatschalter
5. Ablassbohrung

Hinweis: Das obige Bild dient nur als Referenz.

Installation

Standort

Das Gerät sollte weit entfernt von Wärmequellen wie Heizkörpern, Kesseln, direkter Sonneneinstrahlung usw. installiert werden. Stellen Sie sicher, dass die Luft auf der Rückseite des Gehäuses frei zirkulieren kann. Wenn das Gerät unter einer überhängenden Wandeinheit positioniert ist, muss der Mindestabstand zwischen der Oberseite des Schrankes und der Wandeinheit mindestens 100 mm betragen, um eine optimale Leistung zu gewährleisten. Idealerweise sollte das Gerät jedoch nicht unter überhängenden Wandeinheiten positioniert werden. Eine genaue Nivellierung wird durch einen oder mehrere verstellbare Füße am Sockel des Gehäuses gewährleistet.

Dieses Kühlgerät ist nicht für die Nutzung als Einbaugerät vorgesehen.

 **Warnung!** Es muss möglich sein, das Gerät vom Stromnetz zu trennen. Der Stecker muss daher nach der Installation leicht zugänglich sein.

Elektrischer Anschluss

Stellen Sie vor dem Anschließen sicher, dass die auf dem Typenschild angegebene Spannung und Frequenz Ihrer Haushaltsstromversorgung entsprechen. Die Maschine muss geerdet sein. Der Netzkabelstecker ist zu diesem Zweck mit einem Kontakt versehen. Wenn die Haushaltssteckdose nicht geerdet ist, schließen Sie das Gerät gemäß den geltenden Vorschriften an eine separate Erdung an und wenden Sie sich an einen qualifizierten Elektriker. Der Hersteller lehnt jede Verantwortung ab, wenn die oben genannten Sicherheitsvorkehrungen nicht beachtet werden. Dieses Gerät entspricht dem E.E.C. Richtlinien.

Platzbedarf

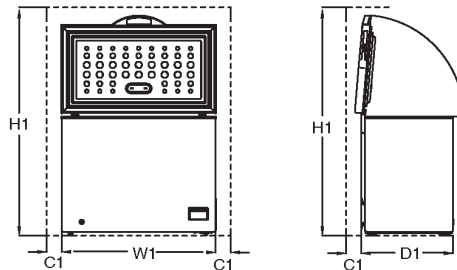

Modell	Platzbedarf bei der Nutzung			
	B1 /mm (Produktbreite)	D1 /mm (Produkttiefe)	H1 /mm (Mindesthöhe)	C1 /mm (Mindestabstand)
CF100WN	646	545	1460	100
CF200WN	906	545	1460	100
CF316WN	1120	700	1600	100
Bemerkung D1 enthält nicht die Größe des externen				

Positionierung

Stellen Sie dieses Gerät an einem Ort auf, an dem die Umgebungstemperatur der auf dem Typenschild des Geräts angegebenen Klimaklasse entspricht:

Für Kühlgeräte mit Klimaklasse:

- erweitert gemäßigt: ,dieses Gerät ist bestimmt für den Gebrauch in einer Umgebungstemperatur zwischen 10 °C und 32 °C (SN);
- gemäßigt: ,dieses Gerät ist bestimmt für den Gebrauch in einer Umgebungstemperatur zwischen 16 °C und 32 °C (N);
- subtropisch: ,dieses Gerät ist bestimmt für den Gebrauch in einer Umgebungstemperatur zwischen 16 °C und 38 °C (ST);
- tropisch: ,dieses Gerät ist bestimmt für den Gebrauch in einer Umgebungstemperatur zwischen 16 °C und 43 °C (T);

Tägliche Nutzung

Erstverwendung

Reinigung des Innenraums

Waschen Sie vor dem ersten Gebrauch des Geräts den Innenraum und das gesamte interne Zubehör mit lauwarmem Wasser und etwas neutraler Seife, um den typischen Geruch eines brandneuen Produkts zu entfernen, und trocknen Sie es anschließend gründlich ab.

Wichtig! Verwenden Sie keine Reinigungsmittel oder Schleifpulver, da diese die Oberfläche beschädigen.

Temperatureinstellung

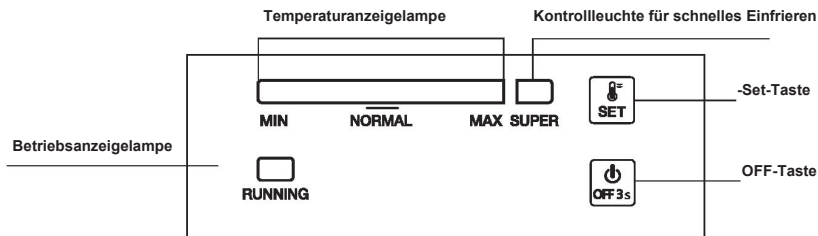

1.0 Elektrischer Anschluss

Wenn das Gerät angeschlossen ist, blinken alle LED-Anzeigelampen einmal. Dann nimmt das Gerät den zuvor vor dem Stromausfall eingestellten Modus wieder auf.

2.0 Temperaturanzeige

➤ **Einstellung:** Drücken Sie die "SET"-Taste und rufen Sie den Temperatureinstellungsmodus auf. Die Temperaturanzeige der Temperatur steigt mit jedem Drücken um eine Skala hoch. Diese Einstellung wird zyklisch ausgeführt. Die Temperatur kann von Skala MIN bis Skala MAX reichen. Skala MAX ist die kälteste. Die Temperatur wird automatisch in 5 Sekunden nach dem letzten Drücken eingestellt.

Tipp: Normalerweise wird empfohlen, die Temperatur für eine optimale Lebensmittelkonservierung auf "NORMAL" oder kälter einzustellen. Die längste Lagerzeit beträgt in dieser Situation nicht mehr als 1 Monat. Nicht festgelegte empfohlene Einstellung kann die Speicherzeit verkürzen.

➤ **Super Gefrieren**

- ✓ Drücken Sie nacheinander die Taste "SET", um von Skala MAX in den Gefriermodus "SUPER" zu wechseln. Die Anzeigelampe links wird hiermit dunkel, während die Anzeigelampe von "SUPER" aufleuchtet. Dieser Modus wird automatisch in 5 Sekunden nach dem letzten Drücken eingestellt.
- ✓ Der Kompressor arbeitet weiter im Gefriermodus "SUPER".
- ✓ Wenn der "SUPER"-Modus 52 Stunden lang läuft und nicht manuell gestoppt wird, schaltet das System diesen Modus automatisch aus, wobei die Temperatur wieder auf Skala 5 liegt.

2.1 Ein- und Ausschalten

Wenn das Gerät funktioniert, drücken Sie zum Ausschalten 3 Sekunden lang "EIN/AUS". Wenn das Gerät ausgeschaltet ist, drücken Sie 3 Sekunden lang "EIN/AUS", um es einzuschalten.

Tägliche Nutzung

3.0. Anzeigelampen

- Temperaturanzeigelampe (hellblau): Um die Temperatur von Skala MIN bis Skala MAX einzustellen. MAX ist die kälteste.
 - Super gefrieren Anzeigelampe (hellblau): Licht an = im "SUPER" -Modus; Licht aus = "SUPER" -Modus verlassen.
 - Betriebsanzeigelampe (hellgrün): Licht an = Kompressor in Arbeit; Licht aus = Kompressor stoppt.
- 30 Minuten nach dem letzten Vorgang leuchtet die Anzeigelampe bei halber Leuchtdichte.

4.0 Wiederaufnahmefunktion

Das Gerät nimmt automatisch den zuvor vor dem Stromausfall eingestellten Modus wieder auf.

5.0 Temperatursensor-Fehleralarm

Wenn der Temperatursensor als Fehleralarm unterbrochen oder kurzgeschlossen wird, blinkt die Temperaturanzeigelampe alle 0,5 Sekunden von links nach rechts

Tägliche Nutzung

DE Lagern im Gefrierfach:

- Es wird empfohlen, die Gefriereinstellung bei -20 °C zu halten, außer unter extremen Umgebungsbedingungen.
- 4 bis 6 Stunden vor dem Einfrieren die Schnellgefrierfunktion einschalten, um ein schnelleres Einfrieren zu gewährleisten.
- Heiße Speisen müssen auf Raumtemperatur herunter gekühlt werden, bevor im Gefrierfach gelagert werden.
- Nahrungsmittel, die in klein geschnitten sind, gefrieren schneller und sind einfacher aufzutauen und zu kochen.
- Es ist besser, die Lebensmittel einzupacken, bevor man sie in den Gefrierschrank gibt.
- Schreiben Sie bitte das Gefrierdatum, das Ablaufdatum und den Namen des Lebensmittels gemäß des Lagerzeitraums der verschiedenen Lebensmittel auf die Verpackung, um den Lagerzeitraum nicht zu überschreiten.
- Überschreiten Sie nicht die vom Hersteller empfohlenen Lagerzeiten für Lebensmittel. Nehmen Sie stets nur die benötigte Menge aus dem Gefriergerät.
- Verzehren Sie aufgetaute Lebensmittel schnell. Aufgetaute Lebensmittel können erst nach dem Garen wieder eingefroren werden. Es ist nicht sicher, ungekochte wieder eingefroren frische Lebensmittel zu konsumieren.
- Wenn Sie frische Lebensmittel einfrieren, vermeiden Sie es, sie mit bereits gefrorenen Lebensmitteln in Kontakt zu bringen. Es kann zum Auftauen bereits gefrorener Teile kommen.

Wenn Sie kommerziell eingefrorene Lebensmittel lagern, befolgen Sie bitte nachstehende Anweisungen:

- Folgen Sie immer den Anweisungen der Hersteller in Bezug auf den Zeitraum, für den Sie Lebensmittel aufbewahren sollten. Überschreiten Sie diese Anweisungen nicht!
- Versuchen Sie den Zeitraum zwischen dem Einkauf und der Lagerung so kurz wie möglich zu halten, um die
- Lebensmittelqualität zu bewahren.
- Kaufen Sie gefrorene Lebensmittel, die bei einer Temperatur von -18 °C oder darunter gelagert wurden.
- Vermeiden Sie Lebensmittel zu kaufen, die Eis oder Frost an der Verpackung haben - dies deutet darauf hin, dass die Produkte teilweise aufgetaut wurden und an einem Punkt wieder eingefroren wurden. Temperaturanstieg wirkt sich auf die Qualität der Lebensmittel aus.
- Wir empfehlen eine Temperatureinstellung von 4 °C für das Frischfach und -20 °C für das Gefrierfach, um eine bessere Konservierung der Lebensmittel zu erreichen.
- Mit Ausnahme extremer Umgebungsbedingungen wird die Gesamtfrische in Frischlebensmitteln und Gefrierfächern verlängert, wenn die Temperatur auf empfohlene Werte von + 4 °C / -20 °C eingestellt wird. Wenn die Temperatur des Frischfachs kühler eingestellt ist, können frisches Obst und Gemüse teilweise gefroren sein oder Kälteschäden ausgesetzt sein, während bei wärmeren Temperaturen leicht verderbliche Lebensmittel (Milchprodukte, Fleischprodukte) schneller verderben können.

Tägliche Nutzung

Einfrieren von frischen Lebensmitteln

- Das Gefrierfach eignet sich zum Einfrieren frischer Lebensmittel und zur Langzeitlagerung von gefrorenen und tiefgefrorenen Lebensmitteln.
- Legen Sie die zu frierenden Lebensmittel in das untere Fach.
- Die maximale Menge an Lebensmitteln, die in 24 Stunden eingefroren werden kann, ist auf dem Typenschild angegeben.
- Der Gefriervorgang dauert 24 Stunden: Fügen Sie während dieser Zeit keine anderen Lebensmittel hinzu, die eingefroren werden sollen.

Tiefkühlkost lagern

Bei der ersten Inbetriebnahme oder nach einer Betriebsunterbrechung. Lassen Sie das Gerät bei höheren Einstellungen mindestens 2 Stunden laufen, bevor Sie das Produkt in das Fach legen.

Wichtig! Bei versehentlichem Abtauen, z.B. wenn die Stromversorgung länger ausgeschaltet war als der in der Tabelle mit den technischen Merkmalen unter "Anstiegszeit" angegebene Wert, müssen die aufgetauten Lebensmittel schnell verzehrt oder sofort gekocht und dann (nach dem Kochen) wieder eingefroren werden.

Auftauen

Tiefgefrorene oder gefrorene Lebensmittel können abhängig von der für diesen Vorgang verfügbaren Zeit vor der Verwendung in einem Kühlschrankfach oder bei Raumtemperatur aufgetaut werden.

Kleine Stücke können sogar noch gefroren direkt aus dem Gefrierschrank gekocht werden. In diesem Fall dauert das Kochen länger.

Hilfreiche Tipps und Tricks

Tipps zum Einfrieren

Damit Sie den Gefrierprozess optimal nutzen können, finden Sie im Folgenden einige wichtige Tipps:

Die maximale Menge an Lebensmitteln, die in 24 Stunden eingefroren werden kann, wird auf dem Typenschild angezeigt.

- Der Einfriervorgang dauert 24 Stunden. Während dieser Zeit sollten keine weiteren Lebensmittel eingefroren werden.
- nur hochwertige, frische und gründlich gereinigte Lebensmittel einfrieren;
- Lebensmittel in kleinen Portionen zubereiten, damit sie schnell und vollständig gefroren werden können und anschließend nur die erforderliche Menge auftauen kann;
- Wickeln Sie die Lebensmittel in Aluminiumfolie oder Polyethylen ein und stellen Sie sicher, dass die Verpackungen luftdicht sind.
- Lassen Sie frische, nicht gefrorene Lebensmittel nicht bereits gefrorene Lebensmittel berühren, um einen Temperaturanstieg der letzteren zu vermeiden.

Tägliche Nutzung

- Magere Lebensmittel lagern besser und länger als fetthaltige. Salz verkürzt die Lagerfähigkeit von Lebensmitteln;
- Wassereis kann bei Verzehr unmittelbar nach dem Entfernen aus dem Gefrierfach möglicherweise zu einem Gefrierbrand der Haut führen.
- Es ist ratsam, das Einfrierdatum auf jeder einzelnen Packung anzugeben, damit Sie es aus dem Gefrierfach entfernen können. Dies kann möglicherweise dazu führen, dass die Haut gefriert.
- Es ist ratsam, das Einfrierdatum auf jeder einzelnen Packung anzugeben, damit Sie die Lagerzeit im Auge behalten können.

Hinweise zur Lagerung von Tiefkühlkost

Um die beste Leistung mit diesem Gerät zu erzielen, sollten Sie folgendes beachten:

- Stellen Sie sicher, dass die handelsüblichen Tiefkühlprodukte vom Einzelhändler angemessen gelagert wurden.
- Stellen Sie sicher, dass gefrorene Lebensmittel in kürzester Zeit vom Lebensmittelgeschäft in den Gefrierschrank überführt werden.
- Öffnen Sie die Tür nicht häufig und lassen Sie sie nicht länger als unbedingt erforderlich offen.
- Nach dem Auftauen verschlechtern sich die Lebensmittel schnell und können nicht mehr eingefroren werden.
- Überschreiten Sie nicht die vom Hersteller empfohlenen Lagerzeiten für Lebensmittel.

Reinigung

Aus hygienischen Gründen sollte der Innenraum des Geräts einschließlich des Innenzubehörs regelmäßig gereinigt werden.



Achtung! Das Gerät darf während der Reinigung nicht an das Stromnetz angeschlossen werden. Stromschlaggefahr! Schalten Sie das Gerät vor dem Reinigen aus und ziehen Sie den Stecker aus der Steckdose oder schalten Sie den Leistungsschalter oder die Sicherung aus oder schalten Sie sie aus. Reinigen Sie das Gerät nie mit einem Dampfreiniger. In elektrischen Bauteilen kann sich Feuchtigkeit ansammeln, Stromschlaggefahr! Heiße Dämpfe können zur Beschädigung von Kunststoffteilen führen. Das Gerät muss trocken sein, bevor es wieder in Betrieb genommen wird.

Wichtig! Ätherische Öle und organische Lösungsmittel können Kunststoffteile angreifen, z.B. Zitronensaft oder der Saft aus Orangenschale, Buttersäure, Reinigungsmittel, die Essigsäure enthalten.

- Lassen Sie solche Substanzen nicht mit den Geräteteilen in Kontakt kommen.
- Verwenden Sie keine abreibenden Scheuermittel.
- Nehmen Sie die Lebensmittel aus dem Gerät. Bewahren Sie sie an einem kühlen, gut abgedeckten Ort auf.
- Schalten Sie das Gerät aus und ziehen Sie den Stecker aus der Steckdose oder schalten Sie den Schalter oder den Sicherungsschalter aus.
- Reinigen Sie das Gerät und das Innenzubehör mit einem Tuch und lauwarmem Wasser. Nach der Reinigung mit frischem Wasser abwischen und trocken reiben.
- Die Ansammlung von Staub am Kondensator erhöht den Energieverbrauch. Reinigen Sie deshalb den Kondensator auf der Rückseite des Geräts einmal im Jahr sorgfältig mit einer weichen Bürste oder einem Staubsauger.¹⁾
- Nachdem alles trocken ist, stellen Sie das Gerät wieder in Betrieb

Auftauen des Gefrierschranks

Der Gefrierschrank wird jedoch zunehmend mit Frost bedeckt. Dies sollte entfernt werden.

Verwenden Sie niemals scharfe Metallwerkzeuge, um Frost vom Verdampfer abzukratzen, da Sie ihn beschädigen könnten.

Wenn das Eis auf dem Innenliner jedoch sehr dick wird, sollte das vollständige Auftauen wie folgt durchgeführt werden:

- Ziehen Sie den Netzstecker. Entfernen Sie die Ablassschraube von der Innenseite des Gefrierschranks. Das Auftauen dauert normalerweise einige Stunden. Zum schnelleren Auftauen die Gefiertür offen halte

- Stellen Sie zum Entleeren eine Schale unter die äußere Ablassschraube. Ziehen Sie den Ablaufregler heraus.

- Drehen Sie den Ablaufregler um 180 Grad. Dadurch fließt das Wasser in die Schale. Wenn Sie fertig sind, drücken Sie den Ablassknopf hinein. Stecken Sie die Ablassschraube wieder in das Gefrierfach. Hinweis: Überwachen Sie den Behälter unter dem Abfluss, um ein Überlaufen zu vermeiden.
- Wischen Sie das Innere des Gefrierschranks ab und stecken Sie den Netzstecker in die Steckdose.
- Setzen Sie den Temperaturregler auf die gewünschte Einstellung zurück.

¹⁾ Wenn sich der Kondensator auf der Rückseite des Geräts befindet.



Tägliche Nutzung

Fehlerbehebung



Achtung! Trennen Sie vor der Fehlerbehebung die Stromversorgung. Nur ein qualifizierter Elektriker von kompetenter Person darf die Fehlerbehebung durchführen, die nicht in diesem Handbuch enthalten ist.

Wichtig! Während des normalen Gebrauchs sind einige Geräusche zu hören (Kompressor, Kältemittelkreislauf).

Problem	Mögliche Ursache	Lösung
Das Gerät arbeitet nicht	Netzstecker ist nicht eingesteckt oder locker	Netzstecker einstecken.
	Sicherung ist durchgebrannt oder defekt	Sicherung prüfen, bei Bedarf ersetzen.
	Buchse ist defekt	Netzstörungen sind von einem Elektriker zu beheben.
Gerät gefriert zu stark ab	Die Temperatur ist zu kalt eingestellt oder das Gerät läuft auf MAX.	Stellen Sie die Temperaturregelung vorübergehend auf eine wärmere Einstellung.
Das Essen ist nicht gefroren genug.	Die Temperatur ist nicht richtig eingestellt.	Bitte lesen Sie den Abschnitt zur anfänglichen Temperatureinstellung.
	Die Tür war längere Zeit offen.	Öffnen Sie die Tür nur so lange wie nötig.
	Innerhalb der letzten 24 Stunden wurde eine große Menge warmer Lebensmittel in das Gerät gestellt.	Stellen Sie die Temperaturregelung vorübergehend auf eine kältere Einstellung.
	Das Gerät befindet sich in der Nähe einer Wärmequelle.	Bitte schauen Sie im Abschnitt Installationsort nach.
Starke Frostbildung an der Türdichtung.	Türdichtung ist nicht luftdicht.	Erwärmen Sie die undichten Stellen der Türdichtung vorsichtig mit einem Fön (bei kühler Einstellung). Gleichzeitig die erwärmte Türdichtung von Hand so formen, dass sie richtig sitzt.
Ungewöhnliche Geräusche	Das Gerät berührt die Wand oder andere Gegenstände.	Bewegen Sie das Gerät leicht.
	Eine Komponente, z.B. ein Rohr auf der Rückseite des Geräts berührt einen anderen Teil des Geräts oder die Wand.	Biegen Sie das Bauteil gegebenenfalls vorsichtig aus dem Weg.

Wenn die Störung erneut auftritt, wenden Sie sich an das Servicecenter.

Diese Daten sind notwendig, um Ihnen schnell und korrekt zu helfen. Schreiben Sie hier die notwendigen Daten, siehe Typenschild.

ENTSORGUNG:



Dieses Symbol gibt an, dass dieses Produkt am Ende seiner Lebensdauer nicht zusammen mit dem normalen Hausmüll entsorgt werden darf. Das gebrauchte Gerät muss zur Wiederverwertung von elektrischen und elektronischen Geräten an die offizielle Sammelstelle zurückgegeben werden. Um diese Sammelsysteme zu finden, wenden Sie sich bitte an Ihre örtlichen Behörden oder Händler, bei denen das Produkt gekauft wurde. Jedes Haus spielt eine wichtige Rolle bei der Rückgewinnung und dem Recycling von Altgeräten. Eine ordnungsgemäße Entsorgung gebrauchter Geräte trägt dazu bei, mögliche negative Folgen für die Umwelt und die menschliche Gesundheit zu vermeiden.

DE

HAFTUNGSAUSSCHLUSS / WARNUNG

Einige (einfache) Fehler können vom Endbenutzer angemessen behandelt werden, ohne dass Sicherheitsprobleme oder unsichere Verwendung auftreten, sofern sie innerhalb der Grenzen und gemäß den folgenden Anweisungen ausgeführt werden (siehe Abschnitt „Selbstreparatur“).

Sofern im Abschnitt „Selbstreparatur“ unten nichts anderes autorisiert ist, sind Reparaturen an registrierte professionelle Reparaturtechniker zu richten, um Sicherheitsprobleme zu vermeiden. Ein registrierter professioneller Reparaturbetrieb ist ein professioneller Reparaturtechniker, dem vom Hersteller Zugang zu den Anweisungen und der Ersatzteilliste dieses Produkts gemäß den in den Rechtsakten entsprechend der Richtlinie 2009/125/EG beschriebenen Methoden gewährt wurde.

Allerdings kann nur der Dienstleister (d.h. autorisierte professionelle Reparaturtechniker), den Sie über die in der Bedienungsanleitung/ Garantiekarte angegebene Telefonnummer oder über Ihren autorisierten Händler erreichen können, einen Service gemäß den Garantiebedingungen anbieten. Bitte beachten Sie daher, dass Reparaturen durch professionelle Reparaturtechniker (die nicht von Bekoautorisiert sind) zum Erlischen der Garantie führen.

Selbstreparatur

Die Selbstreparatur kann vom Endbenutzer in Bezug auf folgende Ersatzteile durchgeführt werden: Dichtungen, Filter, Türscharniere, Körbe, Propeller, Kunststoffzubehör usw. (eine aktualisierte Liste ist ab dem 1. März 2021 ebenfalls in support.beko.com verfügbar).

Um die Produktsicherheit zu gewährleisten und das Risiko schwerer Verletzungen zu vermeiden, muss die erwähnte Selbstreparatur gemäß den Anweisungen im Benutzerhandbuch zur Selbstreparatur durchgeführt werden, die unter support.beko.com verfügbar sind. Ziehen Sie zu Ihrer Sicherheit den Stecker aus der Steckdose, bevor Sie eine Selbstreparatur durchführen.

Reparatur- und Reparaturversuche von Endbenutzern für Teile, die nicht in dieser Liste enthalten sind und/oder die Anweisungen in den Benutzerhandbüchern zur Selbstreparatur nicht befolgen oder die auf support.beko.com verfügbar sind, können zu Sicherheitsproblemen führen, die nicht auf Bekozurückzuführen sind, und führt zum Erlöschen der Garantie des Produkts.

Deshalb wird dringend empfohlen, dass Endbenutzer nicht versuchen, Reparaturen durchzuführen, die außerhalb der genannten Ersatzteilliste liegen, und sich in solchen Fällen an autorisierte professionelle Reparaturtechniker oder registrierte professionelle Reparaturtechniker wenden. Ansonsten können solche Versuche von Endbenutzern Sicherheitsprobleme verursachen und das Produkt beschädigen und anschließend Brand, Überschwemmungen, Stromschläge und schwere Personenschäden verursachen.

Beispielsweise müssen, ohne darauf beschränkt zu sein, die folgenden Reparaturen an autorisierte professionelle Reparaturtechniker oder registrierte professionelle Reparaturtechniker gerichtet werden: Kompressor, Kühlkreislauf, Hauptplatine, Wechselrichterplatte, Anzeigetafel usw.

Der Hersteller/Verkäufer kann in keinem Fall haftbar gemacht werden, in dem Endbenutzer die oben genannten Bestimmungen nicht einhalten.

Die Ersatzteilverfügbarkeit des von Ihnen gekauften Kühlschranks beträgt 10 Jahre.

Während dieser Zeit stehen Originalersatzteile zur Verfügung, um den Kühlschrank ordnungsgemäß zu betreiben.

Die Mindestgarantiedauer für den von Ihnen gekauften Kühlschrank beträgt 24 Monate.

Ladă

Instrucțiuni de utilizare

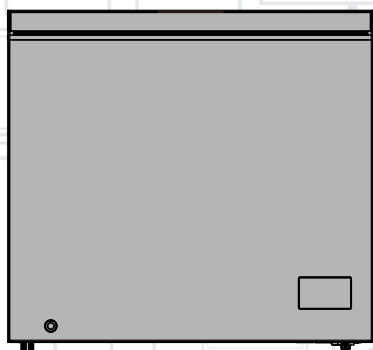

CF100WN
CF200WN
CF316WN

RO

The Beko logo, consisting of the word "beko" in a white, lowercase, sans-serif font, positioned above a white diagonal slash. The logo is set against a blue rectangular background.



INFORMAȚII

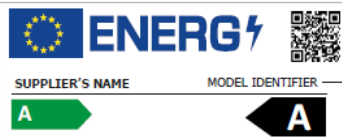

Informațiile despre model, care sunt stocate în baza de date a produselor, pot fi obținute prin accesarea următorului site web și căutarea identificatorului dvs. de model (*) aflat pe eticheta energetică.

<https://eprel.ec.europa.eu/>

Pentru siguranța dvs. și pentru a asigura utilizarea corectă, înainte de instalarea și prima utilizare a aparatului, citiți cu atenție acest manual de utilizare, inclusiv sugestiile și avertizările conținute. Pentru a evita erorile și accidentele inutile, este important să vă asigurați că toate persoanele care utilizează aparatul sunt familiarizate cu funcțiile de operare și siguranța ale acestuia. Păstrați aceste instrucțiuni și asigurați-vă că rămân împreună cu aparatul dacă acesta este mutat sau vândut, astfel încât toți cei care îl utilizează pe parcursul duratei sale de viață să fie informați corespunzător cu privire la utilizarea și siguranța aparatului. Pentru siguranța vieții și a proprietății, păstrați precauțiile furnizate în aceste instrucțiuni de utilizare, deoarece producătorul nu este responsabil pentru daunele cauzate prin omisiune.

Siguranța copiilor și a persoanelor vulnerabile

Acest echipament poate fi utilizat de copii cu vârsta de peste 8 ani și persoane cu capacitate fizică, senzorială sau mentală redusă sau care nu au experiență și nu sunt familiarizate cu echipamentul dacă acestea sunt supravegheate sau li se oferă instrucțiuni privind utilizarea echipamentului într-o manieră sigură și înțeleg pericolele implicate.

Copiii trebuie să fie supravegheați pentru a asigura faptul că aceștia nu se joacă cu echipamentul.

Curățarea și întreținerea nu vor fi efectuate de către copii decât dacă au peste 8 ani și cu supravegherea adulților. Țineți toate ambalajele departe de copii. Există riscul de sufocare.

Dacă aruncați aparatul, scoateți-l din priză, tăiați cablul de conectare (cât mai aproape de aparat) și scoateți ușa pentru a preveni generarea de electrocutare asupra copiilor sau închiderea acestora în interiorul aparatului.

Dacă acest aparat prevăzut cu garnituri magnetice de etanșare a ușii urmează să înlocuiască un aparat mai vechi cu un dispozitiv de blocare cu arc (încuietoare) pe ușă sau pe capac, asigurați-vă că arcul nu este utilizabil înainte de a scoate din uz aparatul vechi. Acest lucru va preveni transformarea acestuia într-un loc extrem de periculos pentru un copil.

Siguranța generală

 **AVERTIZARE!** Mențineți duzele de ventilație, din carcasa echipamentului sau din structura integrată, neblocați.

 **AVERTIZARE!** Nu utilizați dispozitive medicale sau alte mijloace pentru a accelera procesul de decongelare decât cele recomandate de producător.

 **AVERTIZARE!** Nu deteriorați circuitul de agent frigorific.

Informații despre siguranță



 **AVERTIZARE!** Nu utilizați alte aparate electrice (cum ar fi aparatele de înghețată) în interiorul aparatelor frigorifice, cu excepția cazului în care sunt aprobate în acest scop de către producător.

Nu depozitați substanțe explozive, cum ar fi cutii de aerosoli, cu agent de propulsie inflamabil, în acest aparat.

Agentul frigorific Izobutan (R600a) este conținut în circuitul de agent frigorific al aparatului, un gaz natural cu un nivel ridicat de compatibilitate ecologică, care este totuși inflamabil. În timpul transportului și instalării aparatului, asigurați-vă că niciuna dintre componentele circuitului de agent refrigerant nu se deteriorează.

- evitați flăcările deschise și sursele de aprindere.

- aerisiți cu atenție camera în care este amplasat aparatul.

este periculos să modificați specificațiile sau să modificați acest produs în vreun fel. Orice deteriorare a cablului poate cauza un scurtcircuit, incendiu și/sau electrocutare.

Acest aparat este produs pentru a fi folosit pentru aplicații domestice sau similare, precum:

- chicinetze pentru angajați în magazine, birouri sau alte medii de lucru;

- ferme și de către clienți în hoteluri, moteluri și alte medii rezidențiale;

- medii de tip pensiune;

- catering și aplicații similare care nu țin de vânzarea cu amănuntul.

 **AVERTIZARE!** Orice componente electrice (ștecher, cablu de alimentare, compresor etc.) trebuie înlocuite de către un agent de service autorizat sau personal de service calificat.

Cablul de alimentare nu trebuie să fi prelungit.

Asigurați-vă că fișa de alimentare nu este strivită sau deteriorată de spatele aparatului. O fișă de alimentare strivită sau deteriorată se poate supraîncălzi și poate provoca un incendiu

Asigurați-vă că fișa de alimentare a aparatului este accesibilă Nu trageți de cablul de alimentare.

Dacă priza fișei de alimentare este slăbită, nu introduceți fișa de alimentare. Există riscul de electrocutare sau incendiu.

Aparatul este greu. Trebuie acordată atenție la deplasarea acestuia.

Nu îndepărtați și nu atingeți elementele din compartimentul de congelare dacă mâinile sunt ude/umed, deoarece acest lucru poate cauza deteriorări ale pielii sau arsuri prin îngheț/congelare.

Evitați expunerea prelungită a aparatului la lumina directă a soarelui.

Utilizare zilnică

Nu puneți obiecte fierbinți pe componentele din plastic ale aparatului. Alimentele congelate nu trebuie recongelate după dezghețarea lor. Depozitați alimentele congelate preambalate în conformitate cu instrucțiunile producătorului de alimente congelate.

Recomandările producătorului privind păstrarea trebuie respectate cu strictețe. Consultați instrucțiunile relevante.

Nu așezați băuturile carbogazoase în compartimentul congelator, deoarece acestea creează presiune asupra recipientului, ceea ce poate duce la explozia acestuia și la deteriorarea aparatului.

Înghițata pe băț poate produce arsuri dacă este consumată direct din aparat.

Îngrijirea și curățarea

Înainte de întreținere, opriți aparatul și scoateți-l din priză.

Nu curățați aparatul cu obiecte metalice.

Nu utilizați obiecte ascuțite pentru a îndepărta înghețul din aparat. Utilizați o racletă din plastic.

Examinați periodic scurgerea lăzii frigorifice pentru apa dezghețată.

Dacă este necesar, curățați sistemul de scurgere.

Instalarea

Important! Pentru conectarea electrică, urmați cu atenție instrucțiunile din paragrafele specifice.

Despachetați aparatul și verificați dacă prezintă deteriorări. Nu conectați aparatul dacă este deteriorat. Raportați imediat eventualele daune magazinului de unde l-ați achiziționat. În acest caz, păstrați ambalajul. Se recomandă să așteptați cel puțin patru ore înainte de a conecta aparatul pentru a permite uleiului să revină în compresor. În jurul aparatului trebuie să existe o circulație adecvată a aerului, pentru a nu duce la supraîncălzire. Pentru a obține o ventilație suficientă, urmați instrucțiunile relevante pentru instalare.

Dacă este posibil, trebuie prevăzute distanțierile produsului la perete pentru a evita atingerea sau prinderea pieselor calde (compresor, condensator) și a preveni o posibilă încălzire extremă.

Aparatul nu trebuie amplasat în apropierea radiatoarelor sau a aragazurilor. Asigurați-vă că fișa de alimentare este accesibilă după instalarea aparatului.



Servicii

Orice lucrare electrică necesară pentru întreținerea aparatului trebuie efectuată de un electrician calificat sau de o persoană competentă. Acest produs trebuie să fie întreținut de un centru de service autorizat și trebuie utilizate numai piese de schimb originale.

Economisirea energiei

Nu introduceți alimente fierbinți în aparat;
Nu depozitați alimentele foarte aproape unul de celălalt, deoarece acest lucru împiedică circulația aerului;
Asigurați-vă că alimentele nu ating partea din spate a compartimentului (compartimentelor);
Dacă are loc o pană de curent, nu deschideți ușa (ușile);
Deschideți des ușa (ușile);
Nu țineți ușa (ușile) deschisă(e) prea mult timp;
Nu setați termostatul pe temperaturi care depășesc temperaturile scăzute;
Toate accesoriile, cum ar fi sertarele, polițele, trebuie păstrate acolo pentru un consum mai mic de energie.

Protecția mediului

 Acest aparat nu conține gaze care ar putea deteriora stratul de ozon, nici în circuitul de agent frigorific și nici în materialele izolante. Aparatul nu trebuie eliminat împreună cu deșeurile urbane și cu gunoiul. Spuma izolantă conține gaze inflamabile: aparatul trebuie eliminat în conformitate cu reglementările aparatului pe care le obțineți de la autoritățile locale. Evitați deteriorarea unității de răcire, în special a schimbătorului de căldură. Materialele utilizate pe acest aparat marcate cu simbolul  sunt reciclabile.

Simbolul  de pe produs sau de pe ambalaj indică faptul că este interzisă tratarea acestui produs ca deșeu menajer. În schimb, acesta trebuie predat la punctul de colectare corespunzător pentru reciclarea echipamentelor electrice și electronice. Asigurându-vă că acest produs este aruncat corect, veți putea evita posibilele consecințe negative pentru sănătatea mediului și cea umană, care ar putea fi provocate de tratarea incorectă a deșeurilor rezultate în urma casării acestui produs. Pentru mai multe informații despre reciclarea acestui produs, contactați autoritățile locale, serviciul de salubritate sau magazinul de unde ați achiziționat produsul.

Materialele de ambalare

Materialele cu simbolul  sunt reciclabile. Eliminați ambalajul în containerele adecvate pentru reciclare.

Eliminarea echipamentului

1. Deconectați echipamentul de la rețeaua de alimentare cu energie.
2. Tăiați cablul de alimentare și eliminați-l.

Prezentare generală

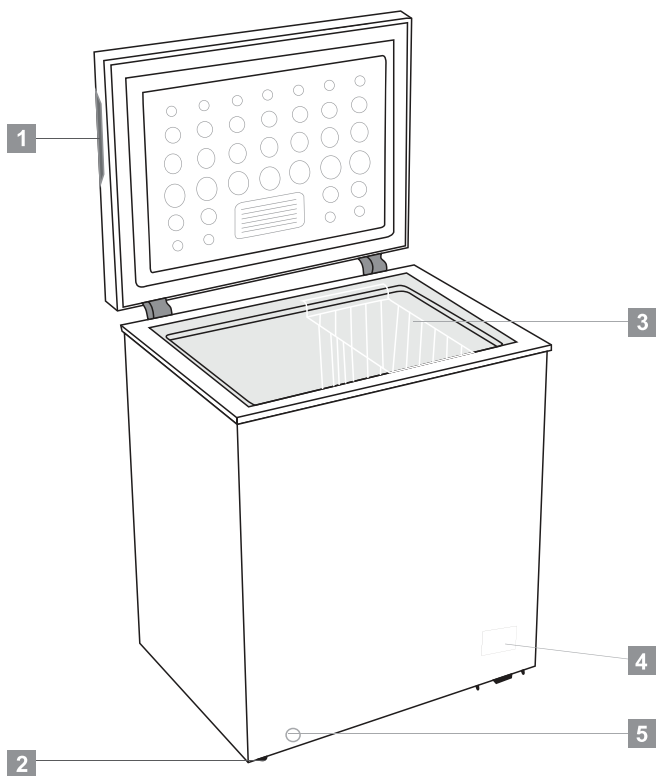

1. Mâner încadrat
2. Coș
3. Lampă indicator
4. Butonul termostatului
5. Orificiu de scurgere

Notă: Imaginea de mai sus este numai pentru referință.

Instalarea

Locație

Aparatul trebuie instalat la distanță față de sursele de căldură cum ar fi radiatoarele, boilerule, lumina directă a soarelui etc. Asigurați-vă că aerul poate circula liber în spatele aparatului. Pentru a asigura cea mai bună performanță, dacă aparatul este poziționat sub o unitate suspendată pe perete, distanța minimă dintre partea superioară a carcasei și unitatea de pe perete trebuie să fie de cel puțin 100 mm. În mod ideal, însă, aparatul nu trebuie poziționat sub unitățile suspendate pe perete. Poziționarea precisă este asigurată de unul sau mai multe picioare ajustabile de la baza aparatului.

Acest aparat frigorific nu este destinat utilizării ca aparat încorporat.

⚠️ Avertizare! Trebuie să fie posibilă deconectarea aparatului de la sursa de alimentare; prin urmare, fișa trebuie să fie ușor accesibilă după instalare.

Conexiunea electrică

Înainte de conectare, asigurați-vă că tensiunea și frecvența indicate pe plăcuța cu regimul nominal corespund sursei de alimentare casnice. Echipamentul trebuie împământat. Cablul de alimentare este prevăzut cu un contact în acest scop. Dacă priza de alimentare de la rețea nu are împământare, conectați aparatul la o masă separată, în conformitate cu reglementările în vigoare, consultând un electrician calificat. Producătorul își declină responsabilitatea dacă nu sunt respectate măsurile de siguranță de mai sus. Acest aparat este în conformitate cu Directiva E.E.C.

Spațiul necesar

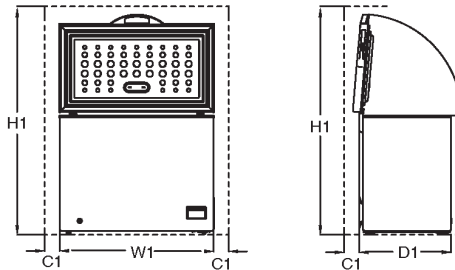

Model	Spațiul necesar utilizat			
	W1/mm (lățimea)	D1/mm (adâncimea)	H1/mm (înălțimea minimă)	C1 mm (spațiul liber minim)
CF100WN	646	545	1460	100
CF200WN	906	545	1460	100
CF316WN	1120	700	1600	100

Observația D1 nu conține dimensiunea externă a

Poziționarea

Instalați acest aparat într-un loc în care temperatura ambientă corespunde clasei de climat indicate pe plăcuța cu caracteristici tehnice ale aparatului:

Pentru aparatele frigorifice cu clasa de climat:

- temperat extins: „acest aparat frigorific are ca scop să fie folosit în temperaturi ambientale între 10 °C și 32 °C (SN);
- temperat: „Acest aparat frigorific are ca scop să fie folosit în temperaturi ambientale între 16 °C și 32 °C (N);
- subtropical: „acest aparat frigorific are ca scop să fie folosit în temperaturi ambientale între 16 °C și 38 °C (ST);
- tropical: „acest aparat frigorific are ca scop să fie folosit în temperaturi ambientale între 16 °C și 43 °C (T);

Utilizare zilnică

Prima utilizare

Curățarea în interior

Înainte de a utiliza aparatul pentru prima dată, spălați interiorul și toate accesoriile interne cu apă caldă și detergent neutru pentru a îndepărta mirosul tipic al unui produs nou, apoi uscați-l temeinic.

Important ! Nu utilizați detergenți sau pulberi abrazive, deoarece acestea vor deteriora finisajul.

Setare temperatură

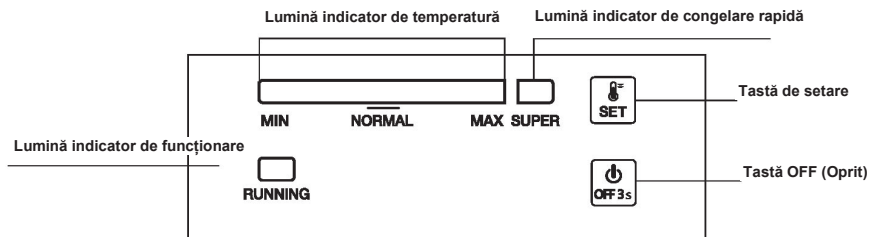

1.0 Conexiunea electrică

Când aparatul este conectat, toate ledurile indicatoare vor clipi o dată. Apoi, aparatul va relua modul setat anterior înainte de a intra în starea de pană de curent.

2.0 Setarea temperaturii

➤ **Setare:** Apăsăți butonul „SET” (Setare), intrați în modul de setare a temperaturii. Bara indicatoare a temperaturii crește cu un nivel la fiecare apăsare. Această setare se execută în cicluri. Temperatura poate funcționa de la nivelul MIN (minim) la nivelul MAX (maxim). Nivelul MAX este cel mai rece. Temperatura este setată automat în 5 secunde după ultima apăsare.

Sfat: În mod normal, se recomandă să setați temperatura la „NORMAL” sau mai rece pentru o păstrare optimă a alimentelor. Cea mai lungă durată de depozitare în această situație nu depășește 1 lună. Setarea nerecomandată poate reduce timpul de depozitare.

➤ **Funcția Super Freezing (super congelare)**

- ✓ Apăsăți butonul „SET” (Setare) consecutiv pentru a intra în modul de înghețare „SUPER” de la nivelul MAX, bara indicatoare din stânga se va întuneca, iar lumina indicatorului „SUPER” se va aprinde. Acest mod este setat automat în 5 secunde după ultima apăsare.
- ✓ Compresorul funcționează în continuare în modul de înghețare „SUPER”.
- ✓ Dacă modul „SUPER” funcționează 52 ore și nu este oprit manual, sistemul va întrerupe automat acest mod, iar temperatura va reveni la nivelul 5.

2.1 Power On și Power Off (Pornirea și Oprirea)

Dacă aparatul funcționează, apăsați „ON/OFF” (Pornit/Oprit) timp de 3 secunde pentru a opri aparatul.

Dacă aparatul este oprit, apăsați „ON/OFF” (Pornit/Oprit) timp de 3 secunde pentru a porni aparatul.

Utilizare zilnică

3.0. Luminile indicatoarelor de afișaj

- Lumina indicator de temperatură (albastru deschis): Pentru a ajusta temperatura de la nivelul MIN la nivelul MAX. MAX este cel mai rece.
- Lumină indicator de congelare rapidă (albastru deschis): Lumină aprinsă = în modul „SUPER”; lumină stinsă = ieșire din modul „SUPER”.
- Lumină indicator de funcționare (verde deschis): Lumină aprinsă = compresorul funcționează; lumină stinsă = compresorul s-a oprit.
- După 30 minute de la ultima operațiune, lumina indicatorului se aprinde la jumătate de intensitate.

4.0 Funcția Resumption (Reluare)

Aparatul își va relua automat modul setat anterior înainte de o pană de curent.

5.0 Alarmă eroare senzor de temperatură

Atunci când senzorul de temperatură este deconectat sau scurtcircuitat, ca o alarmă de defecțiune, bara indicatoare a temperaturii va clipi de la stânga la dreapta la fiecare 0,5 secunde.

Utilizare zilnică

RO Stocarea în compartimentul congelatorului:

- Este recomandat să țineți congelatorul la -20°C cu excepția cazurilor cu condiții ambientale extreme.
- Cu 4-6 ore înainte de congelare, activați funcția Fast Freeze pentru o congelare mai rapidă.
- Mâncarea fierbinte trebuie răcită la temperatura camerei înainte de stocarea în compartimentul congelatorului.
- Alimentele tăiate în porții mici vor îngheța mai rapid și vor fi mai ușor de dezghețat și gătit.
- Este mai bine să împachetăm mâncarea înainte să o punem în congelator.
- Pentru a evita expirarea perioadelor de stocare, rețineți data de înghețare, limita de timp și numele mâncării de pe ambalaj în conformitate cu perioadele de stocare ale diferitelor alimente.
- Nu depășiți perioadele de stocare recomandate de producători. Luați doar cantitatea dorită din congelator.
- Consumați alimentele decongelate rapid. Alimentele decongelate nu pot fi decongelate decât dacă sunt gătite. Nu este sigur să consumați alimente proaspete negătite și recongelate.
- Când congelați alimente proaspete, evitați să le puneți în contact cu alimentele deja congelate. Ar putea fi dezghețate bucăți deja congelate.

Când stocați alimente congelate comercial, urmați aceste instrucțiuni:

- Urmați întotdeauna instrucțiunile producătorului pentru lungimea de timp pentru care ar trebui să stocați alimentele. Nu încălcați aceste instrucțiuni!
- Încercați să mențineți o perioadă cât mai scurtă între achiziție și stocare pentru a păstra calitatea mâncării.
- Cumpărați alimente congelate, care au fost stocate la o temperatură de cel mult -18 °C.
- Evitați să cumpărați alimente care prezintă gheață pe ambalaj – Acest lucru indică faptul că produsul a fost parțial decongelat și recongelat – creșterile de temperatură afectează calitatea alimentelor.
- Recomandăm o temperatură de 4°C a compartimentului pentru alimente proaspete și de -20°C pentru congelator pentru a păstra cât mai bine mâncarea.
- Cu excepția condițiilor ambientale extreme, dacă temperatura este setată la valorile recomandate ca +4°C/-20°C, proștețimea generală va fi prelungită în compartimentele de alimente proaspete și congelator. Dacă temperatura compartimentului ide alimente proaspete este setată la rece, fructele și legumele proaspete ar putea fi parțial înghețate sau expuse la stricare, în timp ce temperatura mai mare ar putea strica mai repede alimentele perisabile (produse lactate, de carne).

Utilizare zilnică

- Compartimentul de congelare este adecvat pentru congelarea alimentelor proaspete și pentru păstrarea alimentelor înghețate și congelate pentru o perioadă lungă de timp.
- Puneți alimentele proaspete care urmează să fie congelate în compartimentul de jos.
- Cantitatea maximă de alimente care pot fi congelate în 24 de ore este specificată pe plăcuța cu regimul nominal.
- Procesul de congelare durează 24 de ore: în această perioadă nu adăugați alte alimente care să fie congelate.

Păstrarea alimentelor congelate

La prima pornire sau după o perioadă de neutilizare. Înainte de a introduce produsul în compartiment, lăsați aparatul să funcționeze cel puțin 2 ore la setările superioare.

Important! În caz de dezghețare accidentală, de exemplu, alimentarea a fost oprită mai mult decât valoarea „timpului de creștere” indicată în diagrama caracteristicilor tehnice, alimentele decongelate trebuie consumate rapid sau găsite imediat și apoi recongelate (după preparare).

Decongelarea

Alimentele congelate sau înghețate, înainte de a fi utilizate, pot fi dezghețate într-un compartiment de frigider sau la temperatura camerei, în funcție de timpul disponibil pentru această operație.

Bucățiile mici pot fi preparate chiar când sunt congelate, direct de la congelator. În acest caz, prepararea va dura mai mult.

Sfaturi și sugestii utile

Sfaturi pentru înghețare

Pentru a vă ajuta să obțineți maximum de la procesul de congelare, iată câteva sugestii importante:

- cantitatea maximă de alimente care pot fi congelate în 24 de ore este specificată pe plăcuța cu regimul nominal;
- procesul de congelare durează 24 de ore. În această perioadă nu ar trebui să se adauge alte alimente care urmează să fie congelate;
- congelați numai produse alimentare de calitate superioară, proaspete și curățate cu atenție;
- pregătiți alimentele în porții mici pentru a putea fi congelate rapid și complet și pentru a face posibilă, ulterior, dezghețarea numai a cantității necesare;
- puneți alimentele în folie de aluminiu sau polietilenă și asigurați-vă că ambalajele sunt închise etans;
- nu permiteți ca alimentele proaspete, necongelate să atingă alimentele deja congelate, evitând astfel creșterea temperaturii acestora din urmă;

Utilizare zilnică

- alimentele cu conținut redus de grăsime sunt mai bine și mai îndelung păstrate decât cele grase; sarea reduce durata de păstrare a alimentelor;
- apa înghețată, dacă este consumată imediat după scoaterea din compartimentul congelator, poate provoca arsuri ale pielii;
- se recomandă afișarea datei de congelare pe fiecare pachet individual, pentru a vă permite scoaterea din compartimentul congelator, poate cauza arderea pielii;
- se recomandă să indicați data de congelare pe fiecare pachet individual pentru a vă permite să păstrați fila cu durata de păstrare.

Sugestii pentru păstrarea alimentelor congelate

Pentru a obține cele mai bune performanțe de la acest aparat, trebuie:

- să vă asigurați că produsele alimentare congelate din comerț au fost păstrate corespunzător de către comerciant;
- să vă asigurați că produsele alimentare congelate sunt transferate de la depozitul de alimente la congelator în cel mai scurt timp posibil;
- nu deschideți ușa frecvent sau nu o lăsați deschisă mai mult decât este absolut necesar.
- După ce sunt decongelate, alimentele se deteriorează rapid și nu pot fi recongelate.
- Nu depășiți perioadele de păstrare recomandate de producătorul de alimente.

Curățarea

Din motive de igienă, interiorul aparatului, inclusiv accesoriile interioare, trebuie curățat cu regularitate.



Atenție! În timpul curățării, aparatul nu trebuie să fie conectat la alimentare. Pericol de electrocutare! Înainte de curățare, opriți aparatul și scoateți ștecherul din priză, opriți sau dezactivați întrerupătorul de circuit sau siguranța. Nu curățați niciodată aparatul folosind un dispozitiv cu aburi. În componentele electrice se poate acumula umiditate, ceea ce înseamnă pericol de electrocutare! Vaporii fierbinți pot duce la deteriorarea pieselor din plastic. Aparatul trebuie să fie uscat înainte de a fi repus în funcțiune.

Important! Uleiurile eterice și solvenții organici pot ataca părțile din plastic, de exemplu sucul de lămâie sau sucul de coajă de portocale, acidul butirc, agenți de curățare abrazivi.

- Nu permiteți ca aceste substanțe să intre în contact cu componentele aparatului.
- Nu utilizați agenți de curățare abrazivi
- Scoateți alimentele din congelator. Depozitați-le într-un loc răcoros, bine acoperite.
- Opriți aparatul și scoateți ștecherul din priză, opriți sau dezactivați întrerupătorul de circuit sau siguranța.
- Curățați aparatul și accesoriile din interior cu o cârpă și apă caldă. După curățare, ștergeți cu apă curată și uscați bine.
- Acumularea de praf la condensator duce la creșterea consumului de energie. Din acest motiv, curățați cu grijă condensatorul din spatele aparatului o dată pe an cu o perie moale sau cu un aspirator.¹⁾
- După ce totul este uscat, repuneți aparatul în funcțiune.

Dezghețarea congelatorului

Congelatorul, însă, se va acoperi progresiv cu gheață. Aceasta ar trebui eliminată.

Nu utilizați niciodată unelte metalice ascuțite pentru a îndepărta gheața de pe evaporator, deoarece îl puteți deteriora.

Totuși, atunci când gheața devine foarte groasă pe învelișul interior, dezghețarea completă trebuie efectuată astfel:

• Scoateți aparatul din priză. Scoateți bușonul de golire din interiorul congelatorului. Dezghețarea durează de obicei câteva ore. Pentru a dezgheța mai repede, mențineți ușa congelatorului deschisă.

- Pentru golire, puneți o tavă sub bușonul de golire din exterior.

Trageți afară bușonul de golire.

• Rotiți bușonul de golire la 180 de grade. Aceasta va permite apei să curgă în tavă. Când ați terminat, apăsați bușonul de golire în interior. Puneți la loc bușonul de golire în interiorul compartimentului de congelare. Notă: Monitorizați recipientul de sub golire pentru a evita revărsarea.

- Ștergeți interiorul congelatorului și reconectați fișa electrică de la priză.
- Resetați controlul temperaturii la setarea dorită.

¹⁾ Dacă condensatorul este în spatele aparatului.



Utilizare zilnică

Depanare



Atenție! Înainte de depanare, deconectați sursa de alimentare. Depanarea care nu este specificată în acest manual trebuie efectuată numai de un electrician calificat sau de o persoană competentă.

Important! Există unele sunete în timpul utilizării normale (compresor, circulația agentului frigorific).

Problema	Cauză posibilă	Soluție
Aparatul nu funcționează	Cablul de alimentare nu este conectat la priză sau nu are putere suficientă	Introduceți fișa de alimentare.
	Siguranța este arsă sau defectă	Verificați siguranța, înlocuiți-o dacă este necesar.
	Priza este defectă	Defecțiunile de rețea trebuie remediate de un electrician.
Aparatul îngheață prea mult	Temperatura este setată la o temperatură prea scăzută sau aparatul funcționează la setarea MAX.	Rotiți temporar regulatorul de temperatură la o setare mai caldă.
Alimentele nu sunt suficient de congelate.	Temperatura nu este reglată corespunzător.	Vă rugăm să consultați secțiunea inițială de Setarea a temperaturii.
	Ușa era fost deschisă pentru o perioadă mai lungă.	Deschideți ușa numai atât timp cât este necesar.
	O cantitate mare de alimente calde a fost introdusă în aparat în ultimele 24 de ore.	Rotiți temporar reglarea temperaturii la o setare mai rece.
	Aparatul este aproape de o sursă de căldură.	Vă rugăm să consultați secțiunea privind locația instalării.
Acumulare puternică de gheață pe garnitura ușii.	Garnitura ușii nu este etanșă.	Încălziți cu grijă secțiunile garniturii ușii care prezintă scurgeri cu ajutorul unui uscător de păr (la o setare rece). În același timp, formați cu mâna garnitura ușii încălzite astfel încât să se așeze corect.
Zgomote neobișnuite	Aparatul atinge peretele sau alte obiecte.	Deplașați ușor aparatul.
	Un element, de exemplu o țeavă, din spatele aparatului atinge o altă parte a aparatului sau peretele.	Dacă este necesar, îndoiiți cu atenție elementul.

Dacă defecțiunea apare din nou, contactați Centrul de service.

Aceste date sunt necesare pentru a vă ajuta rapid și corect. Scrieți datele necesare aici, consultați plăcuța de identificare.



ELIMINAREA

Acest simbolul indică faptul că acest produs nu trebuie eliminat cu alte deșeuri domestice la terminarea duratei sale de viață. Aparatul uzat trebuie predat la punctul de colectare oficial pentru reciclarea dispozitivelor electrice și electronice. Pentru a găsi aceste sisteme de colectare, contactați autoritățile dvs. locale sau distribuitorul de unde a fost achiziționat produsul. Fiecare gospodărie joacă un rol important în recuperarea și reciclarea aparatelor vechi.

Eliminarea corespunzătoare a aparatelor uzate contribuie la prevenirea consecințelor potențial negative asupra mediului și sănătății umane.

RO

MESAJ / AVERTISMENT

Unele defecte (simple) pot fi tratate în mod adecvat de către utilizatorul final fără nicio problemă de siguranță sau utilizare nesigură, cu condiția să fie efectuate în limitele și în conformitate cu următoarele instrucțiuni (vezi secțiunea "Autoreparare").

Astfel, cu excepția cazului în care secțiunea "Autoreparare" de mai jos autorizează altă acțiune, reparațiile trebuie efectuate de reparatori profesioniști pentru a evita problemele de siguranță. Un reparator profesionist are acces la instrucțiuni și la lista cu piese de rezervă pentru acest produs de la producător, potrivit metodele descrise în actele legislative care urmează Directiva 2009/125/EC.

Cu toate acestea, doar agentul de service (adică reparatorii profesioniști autorizați) pe care îl puteți contacta cu ajutorul numărului de telefon oferit în manualul de utilizare/certificatul de garanție sau dealerul dvs. autorizat poate oferi servicii în termenii garanției. Prin urmare, nu uitați că reparațiile efectuate de reparatori profesioniști care nu sunt autorizați de Beko vor anula pierderea garanției.

Autorepararea

Reparațiile pot fi făcute de utilizatorul final doar în ceea ce privește următoarele piese: mânerul ușilor, balamalele ușilor, tăvile, coșurile și garniturile ușilor (este disponibilă o listă actualizată pe support.beko.com începând cu data de 1 martie 2021).

Mai mult, pentru siguranța produsului și pentru evitarea accidentărilor, autorepararea menționată va fi efectuată urmând instrucțiunile din manualul de utilizare sau care sunt disponibile în support.beko.com. Pentru siguranța dvs., scoateți produsul din priză înainte să încercați autorepararea.

Reparațiile și încercările de reparație făcute de utilizatorii finali pentru piese care nu sunt incluse într-o astfel de listă și/sau nu urmează instrucțiunile din manualele de utilizare pentru autoreparare sau care sunt disponibile în support.beko.com, pot duce la probleme de siguranță care nu sunt atribuibile Beko, și vor anula garanția produsului.

Prin urmare, este recomandat ca utilizatorii finali să se abțină de la a încerca să efectueze reparații care ies din lista menționată cu piese de schimb, contactând în aceste cazuri reparatori profesioniști sau reparatori autorizați. Din contră, astfel de încercări efectuate de utilizatorii finali pot duce la probleme de siguranță și avarierea produsului sau iscarea unui incendiu, a unei inundații, a electrocutării și a accidentărilor grave.

Spre exemplu, dar fără a se limita la, următoarele reparații trebuie adresate către service-uri profesionale autorizate sau înregistrate: compresoare, circuite de răcire, panoul principal, placa invertor, panoul de afișaj etc.

Producătorul/vanzătorul nu răspund în niciun caz dacă utilizatorii finali nu se conformează celor de mai sus.

Disponibilitatea de piese de schimb pentru frigiderul pe care ați cumpărat-o este de 10 ani. În această perioadă, piesele de schimb originale vor fi disponibile pentru operarea adecvată a frigiderului. Durata minimă a garanției pentru frigiderul pe care l-ați achiziționat este de 24 de luni.

DIEP

Gebruiksaanwijzi

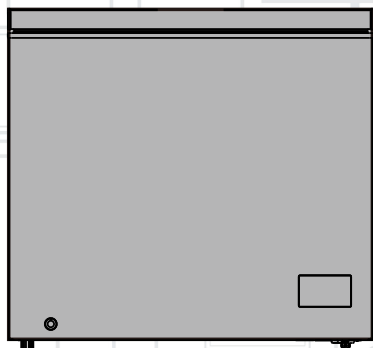

CF100WN
CF200WN
CF316WN

NL

beko

INFORMATIE

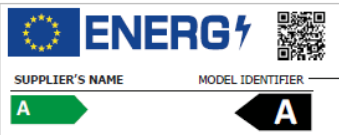

De informatie van het model zoals opgeslagen in de product-databank is toegankelijk op de onderstaande website. Zoek uw model identificatie (*) vermeld op het energielabel.

<https://eprel.ec.europa.eu/>



Veiligheidsinformatie

Uit veiligheidsoverwegingen en om zeker te zijn dat het apparaat correct wordt gebruikt, moet u voor de installatie en de eerste ingebruikname deze handleiding en de hints en waarschuwingen zorgvuldig lezen. Om onnodige vergissingen en ongelukken te voorkomen, is het van essentieel belang ervoor te zorgen dat alle personen die het apparaat gebruiken volledig vertrouwd zijn met de werking en de veiligheidsfuncties. Bewaar deze instructies en zorg ervoor dat ze bij het apparaat blijven wanneer het wordt verhuisd of verkocht zodat iedereen die het gebruikt tijdens de levensduur correct op de hoogte is over het gebruik en de veiligheid van het apparaat. Voor de veiligheid van personen en eigendom moet u de voorzorgsmaatregelen vermeld in deze handleiding volgen aangezien de fabrikant niet verantwoordelijk kan worden gesteld voor schade veroorzaakt door nalatigheid.

De veiligheid van kinderen en kwetsbare personen

Dit apparaat kan worden gebruikt door kinderen vanaf 8 jaar en personen met verminderde fysieke, zintuiglijke of mentale capaciteiten of een gebrek aan ervaring en kennis als ze supervisie of instructie hebben gekregen over het gebruik van het apparaat in een café en de risico's ervan begrijpen. Kinderen moeten onder toezicht staan om zeker te zijn dat ze niet spelen met dit apparaat.

De reiniging en het onderhoud mag niet worden uitgevoerd door kinderen tenzij ze 8 jaar of ouder zijn en onder toezicht staan. Bewaar alle verpakking uit de buurt van kinderen. Er bestaat een verstikkingsgevaar.

Als u het apparaat weggooit, moet u de stekker uit het stopcontact verwijderen, het netsnoer doorsnijden (zo dicht mogelijk bij het apparaat) en de deur verwijderen om te voorkomen dat kinderen een elektrische schok kunnen krijgen of zich insluiten in het apparaat.

Als dit apparaat met magnetische deurafdichtingen een ouder apparaat moet vervangen die een verend slot hebben op de deur of het deksel moet u ervoor zorgen dat dit slot onbruikbaar wordt gemaakt voor u het oude apparaat verwijdert. Zo voorkomt u dat kinderen er in gekneld kunnen raken.

Algemene veiligheid

 **WAARSCHUWING!** Houd de ventilatieopeningen, in de apparaat behuizing of de ingebouwde structuur, vrij van belemmeringen.

 **WAARSCHUWING!** Gebruik geen mechanische apparaten of andere middelen om het ontdooiproces te versnellen behalve de middelen aanbevolen door de fabrikant.

 **WAARSCHUWING!** Beschadig het koelmiddelcircuit niet.

Veiligheidsinformatie

 **WAARSCHUWING!** Gebruik geen andere apparaten (zoals roomijsmachines) in koelapparaten, tenzij ze zijn goedgekeurd voor dit doeleinde door de fabrikant.

U mag geen explosieve stoffen opslaan zoals een aerosol met een ontvlambaar drijfgas in dit apparaat.

Het koelmiddel isobutaan (R600a) is omvat in het koelcircuit van het apparaat, een natuurlijk gas met een hoog niveau van milieucompatibiliteit die echter wel ontvlambaar is. Tijdens het transport en de installatie van het apparaat moet u ervoor zorgen dat geen enkel van de onderdelen van het koelcircuit wordt beschadigd.

- Vermijd open vlammen en ontstekingsbronnen
- Ventileer de kamer waar het apparaat is geplaatst grondig.

Het is gevaarlijk de specificaties te veranderen of dit product te wijzigen op welke wijze dan ook. Elke schade aan het netsnoer kan een kortsluiting, brand en/of elektrische schokken veroorzaken.

Dit apparaat is bedoeld voor huishoudelijk gebruik en gelijkaardige toepassingen zoals

- personeelskeukens in winkels, kantoren en andere werkomgevingen;
- boerderijhuizen en door klanten in hotels, motels en andere woonomgevingen;
- bed and breakfast omgevingen;
- catering en gelijkaardige niet-kleinhandel toepassingen.

 **WAARSCHUWING!** Alle elektrische onderdelen (stekker, netsnoer, compressor, etc.) moeten worden vervangen door een gecertificeerde vertegenwoordiger of gekwalificeerd onderhoudspersoneel.

Het netsnoer mag niet worden verlengd.

Zorg ervoor dat de stekker niet wordt plat gedrukt of beschadigd door de achterzijde van het apparaat. Een verpletterde of beschadigde stekker kan oververhitten en brand veroorzaken.

Zorg ervoor dat u de stekker van het apparaat kunt bereiken.

Trek niet aan het netsnoer.

Als de stekker los zit, mag u de stekker niet in het stopcontact steken. Er is een risico van elektrische schokken of brand.

Dit apparaat is zwaar. U moet voorzichtig zijn wanneer u het verplaatst.

Verwijder geen items uit de diepvriezer of raak ze niet aan als uw handen vochtig/nat zijn want dit kan schaafwonden of vriesbrandwonden.

Vermijd een langdurige blootstelling van het apparaat aan direct zonlicht.

Veiligheidsinformatie

Dagelijks gebruik

Plaats geen plastic onderdelen in het apparaat.

Bevroren voedsel mag niet opnieuw worden ingevroren als het eenmaal ontdooid is.

Bewaar voorverpakte diepvriesproducten volgens de instructies van de diepvriesproducent.

Apparaten die opslagaanbevelingen produceren, moeten strikt worden opgevolgd. Raadpleeg de relevante instructies.

Plaats geen koolzuurhoudende dranken in het vriesvak, omdat dit druk uitoefent op het vat, waardoor het kan exploderen en het apparaat kan worden beschadigd.

Ijsslolly's kunnen vorstverbranding veroorzaken als ze rechtstreeks uit het apparaat worden geconsumeerd.

Zorg en reiniging

Voor ieder onderhoud moet u het apparaat uitschakelen en de stekker verwijderen uit het stopcontact.

Reinig het apparaat niet met metalen voorwerpen.

Gebruik geen scherpe voorwerpen om vorst te verwijderen uit het apparaat. Gebruik een plastic schraper.

Controleer de afvoer in de diepvrieskist regelmatig op ontdooid water. Indien noodzakelijk moet u de afvoer reinigen.

Installatie

Belangrijk! Voor de elektrische verbinding moet u de instructies volgens die vermeld staat in de specifieke paragrafen.

Pak het apparaat uit en inspecteer op schade U mag het apparaat niet verbinden als het beschadigd is. Rapporteer mogelijke schade onmiddellijk aan de plaats waar u het hebt gekocht. In dit geval moet u de verpakking bewaren. Het is aangeraden ten minste vier uur te wachten voor u het apparaat aansluit om de olie de mogelijkheid te bieden terug te vloeien in de compressor. Er moet voldoende luchtcirculatie mogelijk zijn rond het apparaat, zo niet kan het oververhit raken. Om voldoende ventilatie te garanderen, moet u de instructies met betrekking tot de installatie volgen.

Waar mogelijk dienen de afstandhouders van het product tegen een muur te staan om te voorkomen dat warme delen (compressor, con- denser) worden aangeraakt of opgevangen om mogelijke brandwonden te voorkomen.

Het apparaat mag niet dicht bij radiatoren of fornuizen worden geplaatst. Zorg ervoor dat de stekker toegankelijk is na de installatie van het apparaat.

Veiligheidsinformatie

Service

Alle elektrische werken die noodzakelijk zijn voor het onderhoud van het apparaat moeten worden uitgevoerd door een gekwalificeerde elektricien of bevoegde persoon. Dit product moet worden onderhouden door een geautoriseerd Servicecentrum en enkel authentieke reserveonderdelen mogen worden gebruikt.

Energiebesparing

Plaats geen warme etenswaren in het apparaat.

Plaats de etenswaren niet te dicht bij elkaar want dit belet de luchtcirculatie.

Zorg ervoor dat de etenswaren de achterzijde van de vakken niet aanraakt;

Als de elektriciteit uitschakelt, mag u de deur(en) niet openen.

Open de deur(en) niet te regelmatig;

Laat de deur(en) niet te lang open;

Stel de thermostaat niet in op extreem koude temperaturen;

- Alle accessoires, zoals laden, planken, balkons, moeten daar worden bewaard om het energieverbruik te beperken.

Milieubescherming



Dit apparaat bevat geen gas dat schade veroorzaakt aan de ozonlaag, noch in het koelcircuit of in het isolatiemateriaal. Het apparaat mag niet worden weggegooid samen met het huishoudelijk afval. Het isolerend schuim bevat brandbare gassen: het apparaat moet worden weggegooid in overeenstemming met de geldende regels voor apparaten beschikbaar bij uw lokale autoriteiten. Vermijd schade aan de koeleenheid, in het bijzonder aan de warmtewisselaar. Het materiaal dat wordt gebruikt op dit apparaat en die gemarkeerd zijn met het symbool ♻ kunnen worden gerecycled.

Het symbool  op het product of op de verpakking geeft aan dat dit product niet als huishoudelijk afval mag worden behandeld. Het moet echter naar het geschikte inzamelpunt worden gebracht voor de recycling van elektronische en elektrische apparatuur. Door ervoor te zorgen dat dit product correct wordt weggegooid, helpt u potentiële negatieve gevolgen voor het milieu en de volksgezondheid die het gevolg kunnen zijn van de ongeschikte afvalverwerking van dit product. Voor meer gedetailleerde informatie over het recyclen van dit product kunt u contact opnemen met uw gemeente, uw huisvuilverwijderingsdienst of de winkel waar u het product hebt gekocht.

Verpakkingsmateriaal

Het materiaal met het symbool kan worden gerecycled. Gooi de verpakking in de geschikte containers om het te recyclen.

Verwijdering van het apparaat

1. Verwijder de stekker uit het stopcontact.
2. Ontkoppel het netsnoer en gooi het  weg.

Overzicht

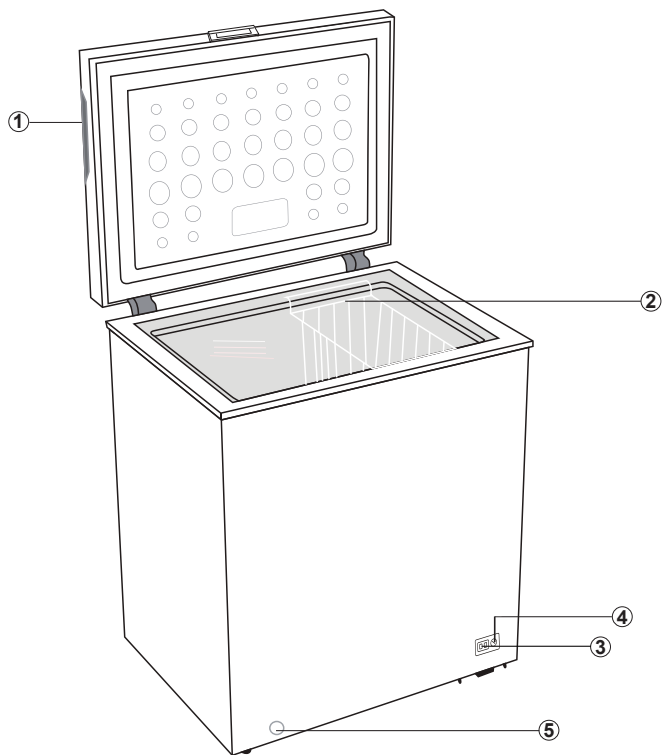

1. Recessed Handle
2. Mandje
3. Indicatielamp
4. Thermostaatknop
5. Afvoergat

Opmerking: De bovenstaande afbeelding dient enkel ter illustratie.

Installatie

Locatie

Het apparaat moet worden geïnstalleerd op ruime afstand van warmtebronnen zoals radiatoren, boilers, direct zonlicht, enz. Zorg ervoor dat de lucht vrij rond de achterkant van de kast kan circuleren. Voor een optimale prestatie, als het apparaat wordt geïnstalleerd onder een overhangende muur, moet de minimale afstand tussen de bovenzijde van de kast en het wandapparaat ten minste 100 mm bedragen. Het is echter beter het apparaat niet te installeren onder een overhangende muur. Nauwkeurige nivellering wordt gegarandeerd door een of meer stelvoeten aan de onderkant van de kast.

Dit koelapparaat is niet bedoeld voor gebruik als een ingebouwd apparaat;



Waarschuwing! Het moet mogelijk zijn het apparaat los te koppelen van de voeding; de stekker moet dus gemakkelijk toegankelijk zijn na de installatie.

Elektrische aansluiting

Voor u de stekker in het stopcontact voert, moet u controleren of de spanning en frequentie aangeduid op het naamplaatje overeenstemmen met de voeding bij u thuis. Het apparaat moet geaard worden. De stekker is voorzien van een contact voor dit doeleinde. Als het stopcontact bij u thuis niet geaard is, moet u het apparaat aansluiten op een afzonderlijke aarding in overeenstemming met de voorschriften, in overleg met een gekwalificeerde elektricien. De fabrikant wijst elke aansprakelijkheid af als de bovenstaande veiligheidsmaatregelen niet worden nageleefd. Dit apparaat is conform met de E.E.C. Richtlijnen.

Plaatsvereiste

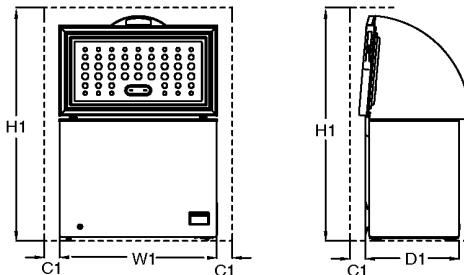

Model	Ruimte vereist bij gebruik			
	W1 /mm (Productbreedte)	D1 /mm (Productdiepte)	H1 /mm (Minimumhoogte)	C1 /mm (Minimale tussenruimte)
CF100WN	646	545	1460	100
CF200WN	706	545	1460	100
BE1-316	1120	700	1600	100
Opmerking D1 bevat de afmeting van de externe				

Positioneren

Installeer dit apparaat op een locatie waar de omgevingstemperatuur overeenstemt met de klimaatklasse vermeld op het naamplaatje van het apparaat.

Voor koelapparaten met klimaatklasse:

- uitgebreide temperatuur: 'dit koelapparaat is bedoeld voor gebruik bij een omgevingstemperatuur tussen 10 °C en 32 °C (SN);
- gematigd: 'dit koelapparaat is bedoeld voor gebruik bij een omgevingstemperatuur tussen 16 °C en 32 °C (N);
- subtropisch: 'dit koelapparaat is bedoeld voor gebruik bij een omgevingstemperatuur tussen 16 °C en 38 °C (ST);
- tropisch: 'dit koelapparaat is bedoeld voor gebruik bij een omgevingstemperatuur tussen 16 °C en 43 °C (T);

Dagelijks gebruik

Eerste gebruik

De binnenzijde reinigen

Voor u het apparaat de eerste maal in gebruik neemt, moet u de binnenzijde en alle interne accessoires reinigen met lauw water en neutrale zeep om de typische geur van een gloednieuw product te verwijderen en daarna moet het grondig drogen.

Belangrijk! Gebruik geen oplosmiddelen of schurende poeders want deze zullen de afwerking beschadigen.

Temperatuurinstelling

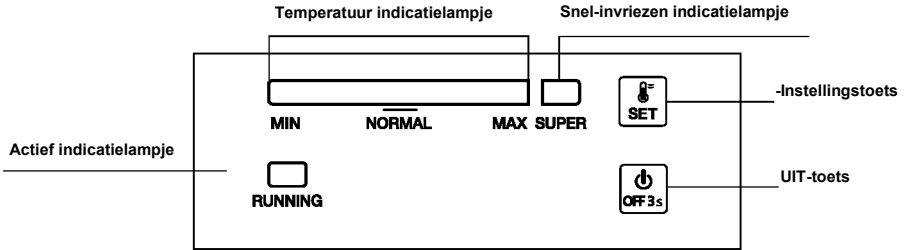

1.0 Elektrische verbinding

Als de stekker van het apparaat in het stopcontact zit, knipperen alle led-indicatielampjes één maal. Daarna hervat het apparaat de modus die was ingesteld voor de elektrische storing.

2.0 Temperatuurinstelling

➤ Instelling: Druk op de knop "SET" en ga naar de temperatuurinstelling modus. De temperatuurindicatorbalk stijgt elke maal de knop wordt ingedrukt. Deze instelling werkt in cycli. De temperatuur loopt van de MIN tot de MAX schaal. De MAX schaal is de koudste. De temperatuur wordt automatisch ingesteld binnen de 5 seconden nadat de knop is ingedrukt.

Tip: Normaal gezien is het aanbevolen de temperatuur in te stellen op "NORMAAL" of kouder voor een optimale bewaring van etenswaren. De langste bewaartijd in deze situatie is 1 maand. Als een niet aanbevolen instelling wordt ingesteld, kan dit de bewaartijd verminderen.

➤ Super Freezing

- ✓ Druk herhaaldelijk op de knop "SET" om naar de "SUPER" vriesmodus te gaan met de MAX. schaal. De indicatorbalk aan linkerzijde wordt dan donker en het indicatielampje van "SUPER" schakelt in. Deze modus wordt automatisch ingesteld binnen de 5 seconden nadat de knop voor het laatst is ingedrukt.
- ✓ De compressor blijft werken in de "SUPER" vriesmodus
- ✓ Als de "SUPER" modus actief blijft gedurende 52 uur en niet handmatig wordt stopgezet, zal het systeem deze modus automatisch uitschakelen, met de temperatuur terug op schaal 5.

2.1 Stroom aan & Stroom uit

Als het apparaat is ingeschakeld; druk op "ON/OFF" gedurende 3 seconden om uit te schakelen.

Als het apparaat is uitgeschakeld; druk op "ON/OFF" gedurende 3 seconden om in te schakelen.

Dagelijks gebruik

Dagelijks gebruik

3.0 indicatielampje

- Temperatuur indicatielampje (lichtblauw): De temperatuur regelen van de MIN tot de MAX schaal. De MAX schaal is de koudste.
- Super Freezing indicatielampje (lichtblauw): Licht aan = in de "SUPER" modus; licht uit = "SUPER" modus afsluiten.
- Ingeschakeld indicatielampje (lichtgroen): Licht aan = compressor ingeschakeld; licht uit = compressor stopt.
- 30 minuten na de laatste bewerking, het indicatielampje licht op met halve kracht.

4.0 Hervattingsfunctie

Daarna hervat het apparaat automatisch de modus die was ingesteld voor de elektrische storing.

5.0 Temperatuur sensorfout alarm

Als er een onderbreking of kortsluiting is van de temperatuursensor, als een foutalarm, knippert de temperatuurindicator elke 0,5 seconden van links naar rechts.

NL Bewaring in het vriesvak:

- Het is aanbevolen de diepvriezerinstelling te handhaven aan -20°C behalve in extreme omgevingscondities.
- 4-6 uur voor het invriezen moet u de Fast Freeze functie inschakelen om sneller in te vriezen.
- Warme etenswaren moeten worden afgekoeld tot kamertemperatuur voor u het opbergt in het vriesvak.
- Etenswaren die in kleine porties verdeeld zijn, zullen sneller invriezen en eenvoudiger zijn om te ontdooien en te bereiden.
- Het is beter etenswaren te verpakken voor u ze in het vriesvak plaatst.
- Om te voorkomen dat de bewaarperiodes verstrijken, moet u de invriesdatum, tijdslijmiet en de naam van de etenswaren noteren op de verpakking in overeenstemming met de bewaarperiodes van verschillende etenswaren.
- U mag de opslagduur van de etenswaren die wordt aanbevolen door de voedselabrikanten niet overschrijden. Verwijder uitsluitend de vereiste hoeveelheid etenswaren uit de diepvriezer.
- Gebruik de ontdooide etenswaren in een korte periode. Ontdooide etenswaren mogen niet opnieuw worden ingevroren tenzij ze zijn bereid. Het is niet veilig onbereide opnieuw ingevroren verse etenswaren te eten.
- Wanneer u verse etenswaren invriest, moet u contact vermijden met al ingevroren etenswaren. Dit kan reeds ingevroren stukken doen ontdooien.

Wanneer u commercieel ingevroren etenswaren wilt bewaren, moet u de volgende richtlijnen volgen:

- Volg altijd de richtlijnen van de producent met betrekking tot de bewaartijden van de etenswaren. Respecteer deze richtlijnen!
- Probeer de tijdsduur tussen de aankoop en het opbergen zo kort mogelijk te houden om de kwaliteit te handhaven.
- Koop ingevroren etenswaren die werden bewaard aan een temperatuur van -18°C of lager.
- Vermijd etenswaren te kopen met ijs of vorst op de verpakking - Dit wijst erop dat de producten op zeker moment gedeeltelijk ontdooid en opnieuw ingevroren werden - temperatuurstijgingen beïnvloeden de kwaliteit van de etenswaren.
- We raden een temperatuur aan van 4°C voor verse etenswaren en -20°C voor het vriesvak om de etenswaren beter te bewaren.
- Met uitzondering van extreme condities in de omgeving, als de temperatuur is ingesteld op de aanbevolen waarden van +4°C/-20°C. De algemene versheid wordt verlengd in het vak van de verse etenswaren en de vriesvakken. Als de temperatuur van het verse etenswaren vak koeler ingesteld, kunnen vers fruit en groenten gedeeltelijk ingevroren of blootgesteld aan koudletsel, terwijl een warmere temperatuur kan resulteren in een sneller bederven van zeer bederfelijke etenswaren (zuivelproducten, vlees).

Dagelijks gebruik

Dagelijks gebruik

Verse etenswaren invriezen

- Het vriesvak is geschikt om verse etenswaren in te vriezen en bevroren etenswaren en diepgevroren etenswaren te bewaren.
- Plaats de verse etenswaren die u wilt invriezen in het onderste vak.
- De maximale hoeveelheid etenswaren die in 24 uur kan worden ingevroren staat vermeld op het naamplaatje.
- Het vriesproces duurt 24 uur: tijdens deze periode mag u geen andere etenswaren toevoegen om in te vriezen.

Bevroren etenswaren bewaren.

Wanneer het apparaat de eerste maal wordt gestart of na een lange periode van inactiviteit. Voor u het product in het vak plaatst, moet u het apparaat ten minste 2 uur laten draaien op een hoge instelling.

Belangrijk! In het geval van een ongewenst ontdooien van etenswaren, bijvoorbeeld als de stroompanne langer heeft geduurd dan de waarde weergegeven in de technische eigenschappen onder "toenemende tijd" moeten de ontdooide etenswaren snel worden opgegeten of onmiddellijk bereid en daarna opnieuw ingevroren (na de bereiding).

Ontdooien

Diepgevroren of diepgevroren voedsel kan, voorafgaand aan het gebruik, worden ontdooid in een koelkastcompartiment of op kamertemperatuur, afhankelijk van de tijd die beschikbaar is voor deze handeling. Kleine etenswaren kunnen zelfs worden bereid als ze nog bevroren zijn, rechtstreeks uit de koelkast. In dit geval zal de bereiding langer duren.

Nuttige hints en tips

Hints voor het invriezen

Voor een optimaal vriesproces vindt u hierna een aantal belangrijke hints:

- de maximale hoeveelheid voedsel die in 24 uur kan worden ingevroren, staat op het typeplaatje;
- het invriesproces duurt 24 uur. Er mogen geen bijkomende etenswaren worden toegevoegd tijdens deze periode.
- alleen vriezen van topkwaliteit, vers en grondig gereinigd, voedingsmiddelen;
- het voedsel in kleine porties te bereiden, zodat het snel en volledig kan worden ingevroren en vervolgens alleen de benodigde hoeveelheid kan worden ontdooid;
- wikkel de etenswaren in aluminiumfolie of polyethyleen en zorg ervoor dat de verpakkingen luchtdicht zijn;
- laat geen verse, niet-ingevroren etenswaren in aanraking komen met etenswaren die al ingevroren zijn om een stijging in temperatuur van deze laatste te voorkomen;

Dagelijks gebruik

- magere etenswaren kunnen beter en langer worden bewaard dan vetrijke etenswaren; zout vermindert de bewaartijd van etenswaren;
- waterijs. Als het direct na verwijdering uit het vriescompartiment wordt verbruikt, kan het mogelijk zijn dat de huid beviest en verbrandt;
- het is aanbevolen de invriesdatum te noteren op elke individuele verpakking zodat u ze kunt verwijderen uit het vriesvak, dit kan vriesbrand veroorzaken;
- het is aanbevolen de invriesdatum te noteren op elke individuele verpakking om de bewaartijd op elk moment te kunnen volgen.

Hints voor de bewaring van ingevroren etenswaren

Voor een optimale prestatie van dit apparaat moet u:

- ervoor te zorgen dat de commercieel ingevroren levensmiddelen door de detailhandelaar adequaat worden opgeslagen;
- Zorg ervoor dat diepvriesproducten in de kortst mogelijke tijd van de levensmiddelenwinkel naar de vriezer worden overgebracht;
- doe de deur niet vaak open en laat hem niet langer open dan absoluut noodzakelijk is.
- Wanneer etenswaren is ontdooid, zullen ze snel bederven en ze kunnen niet meer worden ingevroren.
- U mag de bewaartijd niet overschrijden die wordt aangegeven door de fabrikant.

Reiniging

Om hygiënische redenen moet de binnenzijde van het apparaat, inclusief de interne accessoires, regelmatig worden gereinigd.



Voorzichtig! Het apparaat mag niet verbonden zijn met het elektrisch net tijdens de reiniging. Gevaar van elektrische schokken! Voor de reiniging moet u het apparaat uitschakelen en de stekker uit het stopcontact verwijderen of de stroomonderbreker of zekering verwijderen. Reinig het apparaat nooit met een stoomreiniger. Vocht kan accumuleren in de elektrische onderdelen en dit resulteert in een risico van elektrische schokken! Warme dampen kunnen resulteren aan schade aan plastic onderdelen. Het apparaat moet droog zijn voor het opnieuw in gebruik wordt genomen.

Belangrijk! Etherisch oliën en organische oplosmiddelen kunnen plastic onderdelen aanvallen, bijv. citroensap of het sap van sinaasappel schil, boterzuur, reinigingsmiddelen met azijnzuur.

- Zorg ervoor dat dergelijke stoffen niet in contact komen met de onderdelen van het apparaat.
- Gebruik geen schurende reinigingsmiddelen.
- Verwijder de etenswaren uit de diepvriezer. Bewaar ze in een koele locatie, niet afgedekt.
- Schakel het apparaat uit en de stekker uit het stopcontact verwijderen of de stroomonderbreker of zekering verwijderen.
- Reinig het apparaat en de interne accessoires met een doek en lauw water. Na de reiniging moet u het apparaat afnemen met fris water en droog wrijven.
- Ophoping van stof in de condensator verhoogt het energieverbruik. Maak daarom de condensor aan de achterzijde van het apparaat één keer per jaar zorgvuldig schoon met een zachte borstel of een stofzuiger. 1'.
- Wanneer alles droog is, kunt u het apparaat opnieuw inschakelen.

Ontdooien van de vriezer

De vriezer zal echter geleidelijk aan met vorst worden bedekt. Deze vorst moet worden verwijderd.

Gebruik nooit scherp metalen gereedschap om de vorst te verwijderen van de verdampers want dit kan schade veroorzaken.

Wanneer het ijs echter erg dik wordt op de binnenste voering, moet de volledige ontdooiing als kerels worden uitgevoerd:

- Verwijder de stekker uit het stopcontact. Verwijder de aftapplug aan de binnenzijde van de vriezer. Het ontdooien duurt meestal een paar uur. Om sneller te ontdooien houdt u de deur van de vriezer open.
- Plaats voor het aftappen een bakje onder de buitenste aftapplug. Trek de afvoerknop eruit.



- Draai de afvoerknop 180 graden. Hierdoor zal het water in de bak naar buiten stromen. Als u klaar bent, drukt u de afvoerknop in. Sluit de aftapplug weer aan in het vriesvak. Opmerking: controleer de container onder de afvoer om overloop te voorkomen.
- Veeg de binnenkant van de vriezer af en plaats de stekker in het stopcontact.
- Zet de temperatuurregeling terug naar de gewenste instelling.



1) Als de condensator achteraan op het apparaat zit.

Dagelijks gebruik

Probleemoplossing



Voorzichtig! Ontkoppel de netvoeding voor u problemen oplost. Enkel een gekwalificeerde elektricien of een bevoegde persoon moet de probleemoplossing uitvoeren die niet vermeld staat in deze handleiding. Belangrijk! Het apparaat maakt een aantal geluiden tijdens het normale gebruik (compressor, koelmiddel).

Probleem	Mogelijke oorzaak	Oplossing
De dosering van het apparaat werkt niet.	Stekker zit niet in het stopcontact of zit los	Voer de stekker in het stopcontact.
	Zekering is gesprongen of defect	Controleer de zekering. Vervang indien nodig.
	Stopcontact is defect.	Netspanning defecten moeten worden gerepareerd door een
Appliance freezes too much	De temperatuur is te koud ingesteld of het apparaat draait in de MAX-stand.	Stel de thermostaat tijdelijk in op een warmere instelling.
De etenswaren zijn niet voldoende ingevroren.	De temperatuur is niet correct ingesteld.	Raadpleeg het hoofdstuk initiële Temperatuurinstelling.
	De deur is langdurig open gebleven.	Open de deur slechts zo lang als nodig.
	Een grote hoeveel warme etenswaren is in het apparaat geplaatst in de afgelopen 24 uur.	Schakel de temperatuurregelaar tijdelijk op een koudere instelling.
	Het apparaat bevindt zich in de buurt van een warmtebron.	Raadpleeg het hoofdstuk Installatie locatie.
Zware opeenhoping van vorst op de deurafdichting.	De deurafdichting is niet luchtdicht.	Verwarm de lekkende secties voorzichtig op van de deurafdichting met een haardroger (op een koele instelling). Geef de verwarmde deurafdichting gelijktijdig vorm met de hand zodat deze correct is aangebracht.
Abnormale geluiden	Het apparaat raakt de muren of andere voorwerpen aan.	Verplaats het apparaat een beetje.
	Een onderdeel, bijv. een buis, op de achterzijde van het apparaat raakt een ander onderdeel van het apparaat of de muur aan.	Indien noodzakelijk moet u het onderdeel weg buigen.

Als het defect zich opnieuw vertoont, moet u het Servicecentrum raadplegen.

Deze gegevens zijn noodzakelijk om u snel en correct te kunnen helpen. Noteer de noodzakelijke gegevens hier met verwijzing naar het typeplaatje.

VERWIJDERING



Dit symbool wijst erop dat dit product niet mag worden verwijderd met ander huishoudelijk afval aan het einde van de levensduur. Het gebruikte apparaat moet worden geretourneerd naar een officieel inzamelpunt voor de recycling van elektrische en elektronische apparaten. Neem contact op met uw lokale autoriteiten of detailhandelaar waar u het product hebt gekocht om deze inzamelpunten te vinden. Elk huishouden vervult een belangrijke rol bij het terugwinnen en recyclen van oude apparatuur, een adequate verwijdering van gebruikte apparatuur helpt mogelijk negatieve gevolgen voor het milieu en de menselijke gezondheid te voorkomen.

NL

DISCLAIMER / WAARSCHUWING

Sommige (eenvoudige) defecten kunnen correct worden behandeld door de eindgebruiker zonder dat dit aanleiding geeft tot veiligheidsproblemen of een onveilig gebruik, op voorwaarde dat ze worden uitgevoerd binnen de limieten en in overeenstemming met de volgende instructies (zie het hoofdstuk "Zelf-reparatie").

Om die reden, tenzij anderszits toegelaten in het onderstaande hoofdstuk 'Zelf-reparatie', moeten reparaties worden uitgevoerd door geregistreerde professionele monteurs om veiligheidsproblemen te voorkomen. Een geregistreerde professionele monteur is een professionele monteur die toegang heeft gekregen tot de instructies en de lijst met reserveonderdelen van dit product door de fabrikant, in overeenstemming met de methoden beschreven in wetsbesluiten in overeenstemming met Richtlijn 2009/125/EC.

Hoewel, de onderhouds- en reparatiewerken in het kader van de garantievoorwaarden mogen uitsluitend worden uitgevoerd door de gespecialiseerd vertegenwoordiger (m.a.w. geautoriseerde professionele monteurs) die u kunt bereiken via het telefoonnummer vermeld in de gebruikshandleiding/garantiekaart of via uw geautoriseerde verdeler. Om die reden zullen reparaties die worden uitgevoerd door professionele monteurs (die niet zijn geautoriseerd door Beko) de garantie nietig verklaren.

Zelf-reparatie

De eindgebruiker kan de volgende reserveonderdelen zelf repareren: deur handgrepen, deur scharnieren, laden, manden en deuropakkingen (een bijgewerkte lijst is ook beschikbaar op support.beko.com op 1 maart 2021).

Bovendien, om de veiligheid van het product te garanderen en het risico van ernstig letsel te voorkomen, moet de vermelde zelf-reparatie worden uitgevoerd in overeenstemming met de instructies in de handleiding voor zelf-reparatie of die beschikbaar is in in support.beko.com Uit

veiligheidsoverwegingen moet u de stekker van het product loskoppelen voor u een zelf-reparatie probeert uit te voeren.

Reparaties en pogingen tot reparatie door eindgebruikers van onderdelen die niet zijn omvat in deze lijst en/of waarbij de instructies in de handleiding voor zelf-reparatie of die beschikbaar zijn in support.beko.com niet worden nageleefd, kunnen resulteren in veiligheidsproblemen die niet kunnen worden toegewezen aan Beko Beko en deze zullen de garantie van het product nietig verklaren.

Om die reden raden wij ten stelligste af dat eindgebruikers op eigen houtje reparaties proberen uit te voeren die buiten de vermelde lijst van reserveonderdelen vallen en in dergelijke situaties beroep doen op een geautoriseerde professionele monteur of geregistreerde professionele monteurs. Dergelijke pogingen van eindgebruikers kunnen daarentegen veiligheidsproblemen en schade aan het product veroorzaken en resulteren in brand, overstromingen, elektrische schokken en ernstig persoonlijk letsel.

Als voorbeeld, maar niet beperkt tot, de volgende reparaties moeten worden uitgevoerd door geautoriseerde professionele servicemonteurs of geregistreerde professionele monteurs: compressor, koelcircuit, moederbord, omzetter bord, weergavebord, etc.

De fabrikant/verkoper kan niet aansprakelijk worden gesteld wanneer eindgebruikers de bovenstaande instructies niet naleven.

De beschikbaarheid van de reserveonderdelen van de koelkast die u hebt gekocht is 10 jaar. Tijdens deze periode zijn de originele reserveonderdelen beschikbaar voor de correcte werking van uw koelkast.

De minimale duur van de garantie van de koelkast die u hebt gekocht, is 24 maanden.

Congélateur

Instructions

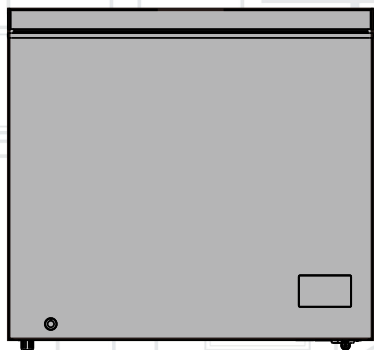

CF100WN
CF200WN
CF316WN

FR

beko



INFORMATIONS

**ENERGY**

SUPPLIER'S NAME

MODEL IDENTIFIER → (*)

A**A**

Vous pouvez accéder aux informations relatives au modèle telles que sauvegardées dans la base de données des produits en entrant le site internet suivant et en recherchant l'identifiant de votre modèle (*) qui se trouve sur la vignette énergie

<https://eprel.ec.europa.eu/>



Consignes de sécurité

Pour votre sécurité et afin de garantir une bonne utilisation, lisez attentivement ce manuel d'utilisation, y compris les conseils et les avertissements y compris ses conseils et avertissements. Pour éviter des erreurs et des accidents inutiles, il est important de s'assurer que tout utilisateur de l'appareil se familiarise parfaitement avec son fonctionnement et ses dispositifs de sécurité. Conservez ce manuel et assurez-vous qu'il demeure avec l'appareil en cas de déplacement ou de vente, de sorte que tout utilisateur soit bien informé sur l'utilisation et les consignes de sécurité afférentes à l'appareil. Pour garantir la sécurité des personnes et des biens, conservez et respectez les consignes de sécurité contenues dans ce manuel. Le fabricant décline toute responsabilité en cas de dommages dus au non-respect de ces consignes.

Sécurité des enfants et des personnes vulnérables

Cet appareil peut être utilisé par des enfants âgés de 8 ans et plus et par des personnes ayant des capacités physiques, sensorielles ou mentales réduites ou manquant d'expérience et de connaissances si elles ont reçu une supervision visuelle ou des instructions concernant l'utilisation de l'appareil dans un café et comprennent les risques encourus.

Les enfants doivent être surveillés afin de s'assurer qu'ils ne jouent pas avec l'appareil.

Le nettoyage et l'entretien par l'utilisateur ne doit pas être effectué par des enfants, sauf s'ils sont âgés de 8 ans et plus et s'ils sont surveillés. Tenez tout emballage hors de la portée des enfants. Ils pourraient s'étouffer avec ce dernier.

Avant de mettre l'appareil au rebut, débranchez l'appareil, coupez le cordon d'alimentation (le plus près possible de l'appareil) et retirez la porte pour éviter que les enfants qui jouent avec l'appareil ne subissent un choc électrique ou se retrouvent coincés à l'intérieur.

Cet appareil est doté de joints de porte magnétiques. S'il remplace un appareil équipé d'un verrou à ressort, situé sur la porte ou le couvercle, assurez-vous de rendre ce verrou inutilisable avant de mettre l'appareil au rebut. Cela permettra d'éviter que l'appareil ne devienne un piège mortel pour un enfant.

Consignes de sécurité générales

 **ATTENTION !** Veillez à ce que les ouvertures de ventilation, dans l'enceinte de l'appareil ou dans la structure encastrée, ne soient pas obstruées.

 **ATTENTION !** N'utilisez pas d'appareils mécaniques ou des moyens autres que ceux recommandés par le fabricant pour accélérer le processus de dégivrage.

 **ATTENTION !** Ne pas endommager le circuit frigorifique.

Consignes de sécurité

 **ATTENTION !** N'utilisez pas d'autres appareils électriques (par exemple, sorbetières) à l'intérieur d'appareils réfrigérants, sauf s'ils sont homologués pour cet usage par leur fabricant.

Ne stockez pas dans cet appareil de substances explosives telles que des bombes aérosols contenant un agent propulseur inflammable.

Le circuit de refroidissement de l'appareil contient de l'isobutane (R600a), un gaz naturel offrant un haut niveau de compatibilité avec l'environnement mais qui est néanmoins inflammable. Pendant le transport et l'installation de l'appareil, assurez-vous qu'aucune pièce du circuit de refroidissement ne soit endommagée.

- Le cas échéant, évitez les flammes nues et toute source d'allumage ;
- aérez correctement la pièce où se trouve l'appareil.

Il est dangereux de modifier/d'altérer les spécifications/l'appareil d'une quelconque façon. Un cordon d'alimentation endommagé peut causer un court-circuit, un incendie et/ou un choc électrique.

Cet appareil est destiné à être utilisé dans des applications domestiques et similaires telles que :

- les cuisines du personnel dans les magasins, les bureaux et autres environnements de travail ;
- les maisons de campagne et par des clients dans des hôtels, motels et autres environnements de type résidentiel ;
- les chambres ou les salles de petit-déjeuner ;
- Le milieu de la restauration et des applications similaires non liées à la vente au détail.

 **ATTENTION !** Tous les composants électriques (prise, cordon d'alimentation, compresseur, etc.) doivent être remplacés par un agent de service certifié ou un personnel de service qualifié.

Le cordon d'alimentation ne doit pas être rallongé.

Veillez à ce que la prise de courant ne soit pas écrasée ou endommagée par l'arrière de l'appareil. Une prise de courant écrasée ou endommagée peut causer la surchauffe de l'appareil et un incendie.

Assurez-vous que vous pouvez accéder à la prise de courant de l'appareil.

Ne tirez pas sur le câble d'alimentation.

Si la prise de courant est lâche, n'insérez pas la fiche dans la prise de courant.

Il existe un risque de choc électrique ou d'incendie.

Cet appareil est lourd. Soyez prudent lorsque vous le déplacez.

Ne déplacez/touchez pas avec les mains humides/mouillées les produits congelés, car cela peut causer des abrasions cutanées ou des brûlures de congélation.

Évitez une exposition prolongée de l'appareil à la lumière directe du soleil.

Consignes de sécurité

Utilisation quotidienne

Ne posez pas d'éléments chauds sur les parties en plastique de l'appareil.

Les aliments congelés ne doivent pas être recongelés une fois qu'ils ont été dégelés.

Stockez les aliments congelés préemballés conformément aux instructions du fabricant des aliments congelés.

Les recommandations de stockage des fabricants d'appareils électroménagers doivent être strictement respectées. Reportez-vous aux instructions correspondantes.

Ne placez pas de boissons gazeuses ou pétillantes dans le compartiment congélateur, car cela crée une pression sur le récipient, qui peut le faire éclater et endommager l'appareil.

Les sucettes glacées peuvent provoquer des brûlures de gel si elles sont consommées directement à la sortie de l'appareil.

Entretien et nettoyage

Avant toute opération d'entretien, arrêtez l'appareil et débranchez-le de la prise de courant.

N'utilisez pas d'objets métalliques pour nettoyer l'appareil.

N'utilisez pas d'objets tranchants pour dégivrer l'appareil. Utilisez un grattoir en plastique.

Examinez régulièrement le drain du congélateur coffre pour vérifier s'il contient de l'eau décongelée.

Nettoyez-le, si nécessaire.

Installation

Important ! Avant de procéder aux branchements électriques, respectez scrupuleusement les instructions fournies dans les paragraphes y relatifs.

Déballez l'appareil et vérifiez qu'il ne présente aucun dommage. Ne branchez pas l'appareil lorsqu'il est endommagé. Signalez immédiatement au magasin où vous avez acheté l'appareil les dommages éventuels. Dans ce cas, gardez l'emballage. Il est conseillé de patienter pendant au moins quatre heures avant de brancher l'appareil pour permettre à l'huile de retourner dans le compresseur. Assurez-vous que l'air circule correctement autour de l'appareil pour éviter qu'il ne surchauffe. Pour obtenir une ventilation suffisante, suivez les instructions relatives à l'installation.

Dans la mesure du possible, les cales du produit doivent être placées contre un mur pour éviter de toucher ou de coincer des pièces chaudes (compresseur, con- denseur) afin d'éviter toute brûlure éventuelle. Ne placez pas l'appareil à proximité des radiateurs ou des cuisinières. Assurez-vous que la fiche secteur est facilement accessible, une fois l'installation terminée.

Consignes de sécurité

Entretien

Tout travail d'électricité nécessitant un entretien de l'appareil doit être effectué par un électricien qualifié ou toute autre personne compétente. Les travaux d'entretien doivent être effectués par un centre de service agréé et seules les pièces originales doivent être utilisées.

Économie d'énergie

- Ne mettez pas d'aliments chauds à l'intérieur de l'appareil ;
- Ne conservez pas les aliments à proximité les uns des autres, car cela empêche l'air de circuler ;
- Assurez-vous que les aliments ne touchent pas l'arrière du (des) compartiment (s) ;
- En cas de panne électrique, n'ouvrez pas les portes ;
- N'ouvrez pas les portes trop fréquemment ;
- Ne laissez pas les portes de l'appareil ouvertes trop longtemps ;
- Ne réglez pas le thermostat à des températures très basses ;
- Il faut y conserver tous les accessoires, tels que les tiroirs, les étagères, les balcons, afin de réduire la consommation d'énergie.

Protection de l'environnement



Cet appareil ne contient pas de gaz susceptibles de détruire la couche d'ozone ; que ce soit dans son circuit réfrigérant ou ses matériaux d'isolation. L'appareil ne doit pas être mis au rebut avec les ordures ménagères. La mousse isolante contient des gaz inflammables : l'appareil doit être mis au rebut conformément aux directives relatives à la mise au rebut des équipements que vous obtiendrez auprès de vos autorités locales. Évitez d'endommager le dispositif de refroidissement, notamment l'échangeur thermique. Les matériaux utilisés dans cet appareil identifiés par le symbole  sont recyclables.

Le symbole  apposé sur l'appareil ou sur son emballage indique que ce produit ne doit pas être éliminé avec les ordures ménagères. Rendez-vous plutôt dans un point de collecte approprié pour le recyclage des équipements électriques et électroniques. En assurant la mise au rebut adéquate de ce produit, vous pourrez empêcher toute conséquence négative pour l'environnement et la santé humaine causée par l'élimination incorrecte de ce produit. Pour de plus amples informations sur le recyclage de cet appareil, veuillez contacter votre municipalité, votre service de traitement des déchets ménagers ou votre fournisseur.

Matériaux d'emballage

Les matériaux marqués du symbole sont recyclables. Veuillez mettre les emballages au rebut dans les conteneurs de collecte appropriés pour leur recyclage.

Mise au rebut de l'appareil

1. Débranchez la fiche du secteur de la prise de courant.
2. Coupez le câble d'alimentation et mettez-le au rebut.

Aperçu

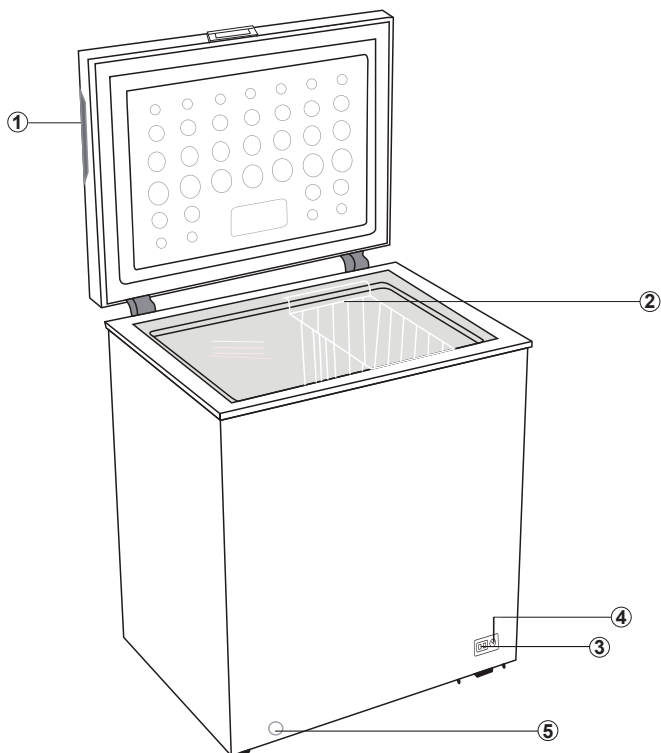

- 1 Poignée récessive
- 2 Panier
- 3 Voyant
- 4 Bouton de thermostat
- 5 Trou de drainage

Remarque : L'image ci-dessus n'est utilisée qu'à titre indicatif.

Installation

Emplacement

L'appareil doit être installé loin des sources de chaleur telles que radiateurs, chaudières, soleil direct, etc. Veillez à ce que l'air puisse circuler librement à l'arrière de l'armoire. Pour garantir un fonctionnement optimal, si l'appareil est placé sous une unité murale en surplomb, la distance minimale entre le haut de l'armoire et l'unité murale doit être d'au moins 100 mm. Dans l'idéal, cependant, l'appareil ne doit pas être placé sous des éléments muraux en surplomb. La mise à niveau précise est assurée par un ou plusieurs pieds réglables à la base du cabinet. Cet appareil de réfrigération n'est pas destiné à être utilisé comme un appareil encastré ;



Attention ! Assurez-vous qu'il est possible de débrancher l'appareil de l'alimentation secteur ; toutefois la fiche doit être facilement accessible après l'installation.

Branchement électrique

Avant de brancher l'appareil, contrôlez si la tension et la fréquence indiquées sur la plaque signalétique correspondent à celles de votre alimentation électrique domestique. Cet appareil doit être mis à la terre. À cet effet, la fiche du cordon d'alimentation comporte un logement pour mise à la terre. Si l'alimentation électrique domestique n'est pas mise à la terre, branchez l'appareil sur une mise à la terre séparée conformément aux normes en vigueur, en demandant conseil à un électricien qualifié. Le fabricant décline toute responsabilité en cas d'incident suite au non-respect des consignes de sécurité susmentionnées. Cet appareil est conforme aux directives CEE.

Caractéristiques de la pièce

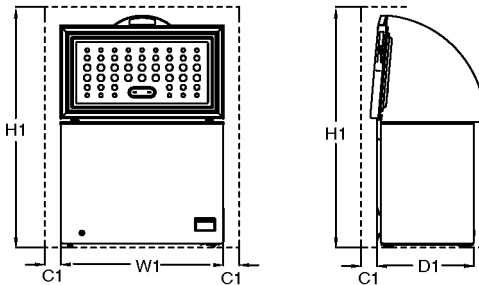

Modèle	Espace requis en utilisation			
	W1 / mm (largeur du produit)	D1 / mm (Profondeur du	H1 / mm (hauteur minimale)	C1 / mm (jeu minimum)
BE1-100	646	545	1460	100
BE 1-200	906	545	1460	100
BE1-316	1120	700	1600	100

La mention D1 ne comporte pas la taille de la poignée

Positionnement

Installez cet appareil dans un endroit où la température ambiante correspond à la classe climatique indiquée sur sa plaque signalétique :

Convient aux appareils frigorifiques de classe climatique :

—dépendante tempérée : « cet appareil frigorifique est destiné à être utilisé à des températures ambiantes comprises entre 10 °C et 32 °C (SN) ; »

—tempéré : « cet appareil frigorifique est destiné à être utilisé à des températures ambiantes comprises entre 16 °C et 32 °C (N) ; »

—subtropicale : « cet appareil frigorifique est destiné à être utilisé à des températures ambiantes comprises entre 16 °C et 38 °C (ST) ; »

—Tropicale : « il est prévu d'utiliser cet appareil frigorifique à des températures ambiantes allant de 16 °C à 43 °C (T) ; »

Utilisation quotidienne

Première utilisation

Nettoyage de l'intérieur

Avant d'utiliser l'appareil pour la première fois, nettoyez l'intérieur et tous les accessoires avec de l'eau tiède et du savon neutre pour supprimer toute odeur de neuf, puis séchez-les soigneusement.

Important ! N'utilisez pas de détergents ou de poudres abrasives, car ceux-ci endommageraient la finition.

Réglage de température

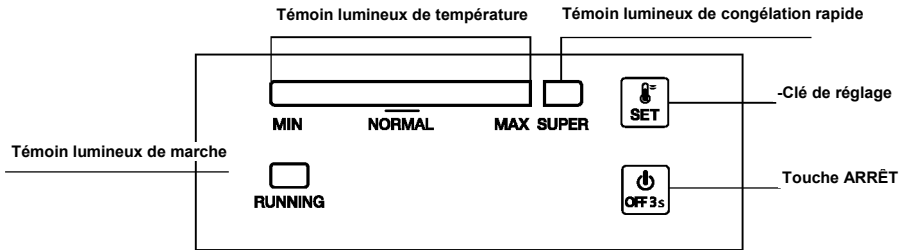

1.0. Raccordement électrique

Une fois l'appareil branché, tous les voyants LED clignotent une fois. Ensuite, l'appareil reprend le mode précédemment réglé avant la panne électrique.

2.0 Réglage de la température

➤ Réglages : Appuyez sur le bouton « REGLER », entrez dans le mode de réglage de la température. L'indicateur de température barre de température monte d'une échelle à chaque pression. Ce paramètre s'exécute en cycles. Il est possible de faire passer la température de l'échelle MIN à l'échelle MAX. L'échelle MAX est la plus froide. La température est automatiquement réglée dans 5 secondes après la dernière pression.

Astuce : Afin d'assurer une conservation optimale des aliments, il est normalement recommandé de régler la température sur « NORMAL » ou plus froid. La durée de stockage la plus longue dans cette situation ne dépasse pas 1 mois. Le paramètre recommandé non défini peut réduire la durée de stockage.

➤ Super congélation

✓ Appuyez consécutivement sur le bouton « REGLER » afin d'entrer en mode de congélation « SUPER » à partir de l'échelle MAX, la barre indicatrice de gauche s'éteint alors que le voyant lumineux de « SUPER » s'allume. Ce mode se règle automatiquement dans les 5 secondes qui suivent la dernière pression.

✓ Le compresseur continue de fonctionner en mode de congélation "SUPER".

✓ Dans le cas où le mode « SUPER » continue à fonctionner pendant 52 heures et n'est pas arrêté manuellement, le système coupe automatiquement ce mode, la température revenant à l'échelle 5.

2.1 Mise en marche et arrêt

Si l'appareil fonctionne, appuyez sur « MARCHE/ARRÊT » pendant 3 secondes pour l'éteindre.

Si l'appareil est éteint, appuyez sur « MARCHE/ARRÊT » pendant 3 secondes pour le mettre en marche.

Utilisation quotidienne

Utilisation quotidienne

3.0 Indicateurs lumineux

- Voyant indicateur de température (bleu vif) : Afin d'ajuster la température de l'échelle MIN à l'échelle MAX. MAX est le plus froid.
 - Témoin lumineux de super congélation (bleu vif) : Lumière allumée = en mode « SUPER »; lumière éteinte = quitter le mode « SUPER ».
 - Témoin lumineux de fonctionnement (vert vif) : Lumière allumée = compresseur en marche ; éteint = le compresseur s'arrête.
- 30 minutes après la dernière opération, le voyant s'allume en demi-luminance.

4.0 Fonction de reprise

L'appareil reprend automatiquement le mode précédemment réglé avant la coupure électrique.

5.0 Alarme de défaut du capteur de température

Dans le cas d'une déconnexion ou d'un court-circuit du capteur de température, la barre indicatrice de température clignote de gauche à droite toutes les 0,5 secondes, en guise d'alarme de défaut.

FR Stockage dans le compartiment du congélateur :

- Il est recommandé de maintenir le réglage du congélateur à -20 °C, sauf dans des conditions ambiantes extrêmes.
- 4-6 heures avant la congélation activez la fonction de congélation rapide pour une congélation plus rapide.
- Les aliments chauds doivent être refroidis à la température ambiante avant de les conserver dans le congélateur.
- Les aliments découpés en petits morceaux se congèlent plus rapidement et se dégivrent aussi facilement pour la cuisson.
- Il vaut mieux conditionner les aliments avant de les conserver dans le congélateur.
- Pour éviter de dépasser le temps de conservation, veuillez inscrire la date de congélation, l'heure et le nom de l'aliment sur l'emballage en fonction des temps de conservation des différents aliments.
- Ne pas dépasser les durées d'entreposage recommandées par les fabricants de produits alimentaires. Ne sortez que la quantité d'aliments nécessaire du congélateur.
- Consommez rapidement les aliments décongelés. Les aliments décongelés ne peuvent être recongelés que s'ils sont cuits. Il n'est pas sécuritaire de consommer des aliments frais recongelés non cuits.
- Lorsque vous congélez des aliments frais, évitez de les mettre contre des aliments déjà congelés. Cela peut causer la décongélation de morceaux déjà congelés.

Lorsque vous conservez les aliments surgelés, veuillez suivre les instructions suivantes :

- Suivez toujours les instructions des fabricants concernant le temps de conservation de ces aliments. Ne dépassez pas ces délais !
- Faites en sorte que le temps entre l'achat et la conservation soit le plus court possible pour préserver la qualité de l'aliment.
- Achetez les aliments surgelés qui peuvent se conserver à une température de -18 °C ou moins.
- Évitez d'acheter des aliments qui ont du givre ou de la glace sur l'emballage - Cela indique que ces aliments ont été partiellement décongelés puis recongelés à un moment donné - la montée de température affecte la qualité des aliments.
- Nous recommandons un réglage de température de 4°C pour le compartiment des aliments frais et de -20°C pour le compartiment congélateur afin d'obtenir une meilleure conservation des aliments.
- À l'exception des conditions extrêmes en milieu ambiant, si la température est réglée à des valeurs recommandées de +4°C/-20°C, la fraîcheur globale sera prolongée dans les compartiments des aliments frais et des congélateurs. Si la température du compartiment des aliments frais est réglée à une température plus froide, les fruits et légumes frais peuvent être partiellement congelés ou exposés à des dommages causés par le froid, tandis qu'une température plus chaude peut causer une détérioration plus rapide des aliments hautement périssables (produits laitiers, produits de viande).

Utilisation quotidienne

Utilisation quotidienne Congélation des aliments frais

- Le compartiment congélateur est idéal pour congeler des denrées fraîches et conserver à long terme des aliments surgelés ou congelés.
- Placez les aliments frais à congeler dans le compartiment inférieur.
- La quantité maximale d'aliments pouvant être congelée en 24 heures est indiquée sur la plaque signalétique.
- Le processus de congélation dure 24 heures : vous ne devez ajouter aucun autre aliment à congeler au cours de cette période.

Conservation d'aliments congelés

À la mise en service ou après un arrêt prolongé. Faites fonctionner l'appareil pendant au moins 2 heures à la température maximale, avant d'y introduire des aliments.

Important ! En cas de dégivrage accidentel, dû par exemple à une panne de courant, si la panne doit se prolonger plus longtemps qu'il n'est indiqué à la rubrique « temps d'augmentation » dans la section intitulée « Caractéristiques techniques », consommez les aliments décongelés le plus rapidement possible ou recongelez-les après les avoir cuits (une fois refroidis).

Décongélation

Les aliments surgelés ou congelés, avant d'être utilisés, peuvent être décongelés dans un compartiment du réfrigérateur ou à température ambiante, en fonction du temps disponible pour cette opération.

Les petits morceaux peuvent même être cuits sans décongélation préalable, venant directement du réfrigérateur. Dans ce cas, la cuisson est plus longue.

Conseils et astuces utiles

Conseils pour la congélation

Voici quelques conseils importants pour obtenir un processus de congélation optimal :

- la quantité maximale d'aliments pouvant être congelés en 24 heures est indiquée sur la plaque signalétique ;
- le processus de congélation dure 24 heures ; N'ajoutez pas d'autres aliments à congeler pendant cette période ;
- congelez uniquement des aliments de bonne qualité, frais et bien nettoyés ;
- préparez les aliments en petites portions afin de permettre leur congélation rapide et complète et de ne décongeler ensuite que la quantité nécessaire ;
- enveloppez les aliments dans des feuilles d'aluminium ou des sachets en plastique et assurez-vous que les emballages soient étanches ;
- ne laissez pas d'aliments frais ou non congelés au contact de ceux déjà congelés, afin d'éviter une hausse de la température de ces derniers ;

Utilisation quotidienne

- les aliments maigres se conservent mieux et plus longtemps que les aliments gras ; le sel réduit la durée de conservation des aliments ;
- les glaces à l'eau, si elles sont consommées immédiatement après avoir été retirées du compartiment congélateur, peuvent éventuellement provoquer des brûlures de congélation de la peau ;
- il est conseillé d'indiquer la date de congélation sur chaque emballage individuel pour vous permettre de le sortir du compartiment congélateur, peut éventuellement provoquer des brûlures de congélation de la peau ;
- il est conseillé d'indiquer la date de congélation sur chaque emballage individuel pour vous permettre de contrôler la durée de conservation.

Conseils relatifs au stockage des aliments congelés

Pour obtenir la meilleure performance de cet appareil, vous devez :

- vous assurer que les denrées alimentaires congelées commercialisées sont entreposées de façon adéquate par le vendeur ;
- vous assurer que les denrées alimentaires congelées sont transférées du magasin d'alimentation vers le congélateur le plus rapidement possible ;
- ne pas ouvrir la porte fréquemment ou ne pas la laisser ouverte plus longtemps qu'il n'est absolument nécessaire ;
- Une fois décongelés, les aliments se détériorent rapidement et ne peuvent pas être recongelés.
- Ne pas dépasser la période de stockage indiquée par le fabricant de produits alimentaires.

Nettoyage

Pour des raisons d'hygiène, l'intérieur de l'appareil, y compris les accessoires intérieurs, doit être nettoyé régulièrement.



Attention ! Ne branchez pas l'appareil sur le secteur pendant le nettoyage. Risque de choc électrique !

Avant de procéder au nettoyage, arrêtez l'appareil et débranchez-le de l'alimentation électrique, ou arrêtez le disjoncteur ou éteignez le fusible. Ne nettoyez jamais l'appareil à l'aide d'un nettoyeur vapeur. L'humidité accumulée dans les composants électriques peut causer un risque de choc électrique ! Les vapeurs chaudes peuvent endommager les pièces en plastique. Faites sécher l'appareil avant de le remettre en service.

Important ! Les huiles éthérées et les solvants organiques peuvent attaquer les pièces en plastique, par exemple le jus de citron ou le jus de pelure d'orange, l'acide butyrique, les nettoyeurs qui contiennent de l'acide acétique.

- Ne laissez pas de telles substances entrer en contact avec les pièces de l'appareil.
- N'utilisez pas des nettoyeurs abrasifs
- Retirez les aliments du congélateur. Rangez-les dans un endroit frais et bien couvert.
- Arrêtez l'appareil et débranchez-le de l'alimentation électrique, ou arrêtez le disjoncteur ou éteignez le fusible.
- Nettoyez l'appareil et ses accessoires internes à l'aide d'un chiffon et de l'eau tiède. Après le nettoyage, essuyez avec de l'eau fraîche et faites sécher.
- L'accumulation de poussière au niveau du condensateur augmente la consommation d'énergie. C'est pourquoi il faut nettoyer soigneusement le condenseur situé à l'arrière de l'appareil une fois par an avec une brosse douce ou un aspirateur.¹⁾
- Une fois l'appareil et ses accessoires secs, remettez-le en service.

Dégivrage du congélateur

En général, le congélateur est progressivement recouvert de glace. Vous devez la retirer.

N'utilisez jamais d'objets métalliques tranchants pour racler la glace qui recouvre l'évaporateur, car ils peuvent l'endommager.

Toutefois, lorsque la glace de la cuve intérieure est très épaisse, procédez au dégivrage complet comme suit :

- Débranchez l'appareil. retirez le bouchon de vidange du congélateur. Le dégivrage met généralement quelques heures. Pour un dégivrage plus rapide, gardez la porte du congélateur ouverte.
- Pour la vidange, placez un plateau sous le bouchon de drainage extérieur. Retirez le bouchon de drainage.

- Tournez le bouchon de drainage à 180 degrés pour permettre à l'eau de couler dans plateau. Une fois l'évacuation terminée, réinsérez le bouchon de drainage et fixez-le congélateur. Remarque : surveillez le récipient sous le drain pour éviter tout débordement.

- Essuyez l'intérieur du congélateur et replacez la fiche électrique dans la prise de courant.
- Remettez la commande de température au réglage souhaité.

¹⁾ Si le condenseur est situé à l'arrière de l'appareil.



le
au



courant.

Utilisation quotidienne

Dépannage

 **Attention !** Débranchez l'alimentation électrique avant tout dépannage. Tout problème non mentionné dans le présent manuel doit être exclusivement confié à un électricien qualifié ou à une personne compétente.

Important ! L'appareil émet certains bruits pendant son fonctionnement (compresseur, circuit frigorifique).

Problème	Causes possibles	Solution
L'appareil ne fonctionne pas.	La fiche secteur n'est pas branchée ou n'est pas	Branchez-la correctement.
	Le fusible a sauté ou est défectueux	Vérifiez-le et remplacez-le, si nécessaire.
	La prise est défectueuse	Contactez un électricien en cas de problème sur le secteur.
L'appareil est très froid	La température est trop basse ou l'appareil fonctionne au réglage MAX.	Réglez temporairement le régulateur de température sur un réglage plus chaud.
La nourriture n'est pas assez congelée.	La température n'est pas bien réglée.	Consultez la section Réglage de température initiale.
	La porte est restée ouverte pendant une période prolongée.	Ouvrez-la uniquement aussi longtemps que nécessaire.
	Une grande quantité d'aliments chauds a été placée dans l'appareil dans les dernières 24 heures.	Tournez temporairement le bouton de régulation de température vers un réglage plus froid.
	L'appareil est à proximité d'une source de chaleur.	Veuillez consulter la section sur le lieu d'installation.
Accumulation importante de glace sur le joint de porte.	Le joint de porte n'est pas étanche à l'air.	Réchauffez soigneusement les zones de fuite du joint de porte à l'aide d'un sèche-cheveux (à basse température). Au même moment, donnez une forme au joint de porte avec les mains, de manière à pouvoir le fixer correctement.
Bruits inhabituels	L'appareil est en contact avec le mur ou d'autres objets.	Déplacez-le légèrement.
	Un composant, par exemple un tuyau, situé à l'arrière de l'appareil est en contact avec une autre pièce de l'appareil ou le mur.	Si nécessaire, pliez le composant avec précaution.

Si le problème persiste, contactez le centre de service.
Ces informations nécessaires vous permettent d'agir rapidement et correctement. Inscrivez les informations nécessaires ici, lisez la plaque signalétique.

MISE AU REBUT :



Ce symbole indique que cet appareil ne doit pas être mis au rebut avec les ordures ménagères à la fin de sa durée de vie. Les appareils usagés doivent être retournés au point de collecte officiel pour le recyclage des dispositifs électriques et électroniques. Pour trouver ces systèmes de collecte, veuillez contacter les autorités locales ou le détaillant à l'endroit où l'appareil a été acheté. Chaque ménage joue un rôle important dans la récupération et le recyclage des vieux appareils. Une élimination appropriée des appareils usagés contribue à prévenir les conséquences négatives potentielles pour l'environnement et la santé humaine,

FR

CLAUSE DE NON-RESPONSABILITÉ / AVERTISSEMENT

Il est possible de remédier à certaines défaillances (simples) de manière adéquate par l'utilisateur final sans qu'il y ait de problème de sécurité ou d'utilisation dangereuse, à condition qu'elles soient effectuées dans les limites et conformément aux instructions suivantes (voir la section « Auto-réparation »).

Dès lors, sauf autorisation contraire dans la section « Auto-réparation » ci-dessous, les réparations doivent être adressées à des réparateurs professionnels agréés afin d'éviter les problèmes de sécurité. Un réparateur professionnel agréé est un réparateur professionnel à qui le fabricant a donné accès aux instructions et à la liste des pièces détachées de ce produit selon les méthodes décrites dans les actes législatifs en application de la directive 2009/125/CE.

Par contre, tel que mentionné dans le manuel d'utilisation/carte de garantie, seul l'agent de service (c'est-à-dire les réparateurs professionnels agréés) que vous pouvez joindre au numéro de téléphone indiqué dans le manuel d'utilisation/carte de garantie ou par l'intermédiaire de votre revendeur agréé peut fournir un service dans le cadre des conditions de garantie. Par conséquent, veuillez noter que les réparations effectuées (Beko) par des réparateurs professionnels (qui ne sont pas autorisés par) annuleront la garantie.

Auto-réparation

L'utilisateur final peut lui-même réparer les pièces de rechange ci-après : poignées de porte, charnières de porte, plateaux, paniers et joints de porte (une liste mise à jour est également disponible à l'adresse support.beko.com au 1er mars 2021).

En outre, pour garantir la sécurité du produit et éviter tout risque de blessure grave, l'autoréparation mentionnée doit être effectuée en suivant les instructions du manuel

d'utilisation pour l'autoréparation ou qui sont disponibles dans support.beko.com Pour votre sécurité, débranchez le produit avant de tenter toute autoréparation.

Les réparations et tentatives de réparation par les utilisateurs finaux pour les pièces ne figurant pas dans cette liste et/ou ne suivant pas les instructions des manuels d'utilisation pour l'autoréparation ou qui sont disponibles dans support.beko.com, pourrait donner lieu à des problèmes de sécurité non imputables à Beko, et annulera la garantie du produit.

Il est donc fortement recommandé aux utilisateurs finaux de s'abstenir de tenter d'effectuer des réparations ne figurant pas sur la liste des pièces de rechange mentionnée, en s'adressant dans ce cas à des réparateurs professionnels autorisés ou à des réparateurs professionnels agréés. Au contraire, de telles tentatives de la part des utilisateurs finaux peuvent causer des problèmes de sécurité et endommager le produit et, par la suite, provoquer un incendie, une inondation, une électrocution et des blessures corporelles graves.

Sans être exhaustives, les réparations suivantes par exemple doivent être effectuées par des personnes qualifiées : les réparateurs professionnels ou les réparateurs professionnels agréés : compresseur, circuit de refroidissement, carte mère, carte de convertisseur, carte d'affichage, etc.

Le fabricant/vendeur ne peut être tenu responsable dans tous les cas où les utilisateurs finaux ne se conforment pas à ce qui précède.

La disponibilité des pièces de rechange du réfrigérateur que vous avez acheté est de 10 ans.

Pendant cette période, des pièces de rechange originales seront disponibles pour faire fonctionner correctement le réfrigérateur.

La durée minimale de garantie du réfrigérateur que vous avez acheté est de 24 mois.

7 cb[Y Ucf Y UdcnnYhc '

=ghfi n]cb]' dYf `D gc

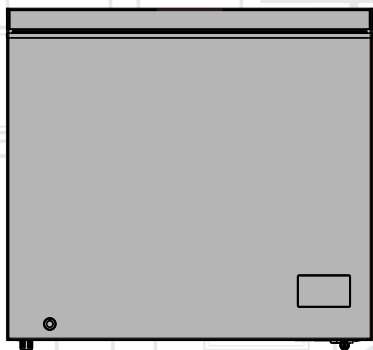

CF100WN
CF200WN
CF316WN

IT

beko



INFORMAZIONI

**ENERG**

SUPPLIER'S NAME

MODEL IDENTIFIER

(*)

A**A**

Le informazioni sul modello memorizzate nella banca dati dei prodotti possono essere consultate sul seguente sito web, cercando l'identificativo del modello (*) presente sull'etichetta energetica.



<https://eprel.ec.europa.eu/>

Nell'interesse della propria sicurezza e per garantire un uso corretto, prima dell'installazione e del primo utilizzo dell'apparecchio, leggere attentamente il presente manuale d'uso, compresi i suoi suggerimenti e le avvertenze. Per evitare errori e incidenti non necessari, è importante assicurarsi che tutte le persone che utilizzano l'apparecchio conoscano a fondo il suo funzionamento e le sue caratteristiche di sicurezza. Conservare queste istruzioni e assicurarsi che rimangano con l'apparecchio in caso di spostamento o vendita, in modo che tutti coloro che lo utilizzano siano adeguatamente informati sull'uso e la sicurezza dell'apparecchio. Per la sicurezza della vita e delle cose, conservare le presenti istruzioni, poiché il produttore non è responsabile per i danni causati per inosservanza.

Sicurezza di bambini e persone vulnerabili

- Questa apparecchiatura può essere usata da bambini a partire dagli 8 anni di età ed oltre e da persone con ridotte capacità fisiche, sensoriali o mentali o con scarsa esperienza o conoscenza sull'uso dell'apparecchiatura, solamente se sorvegliati o se sono stati istruiti relativamente all'uso sicuro dell'apparecchiatura stessa e se ne hanno compreso i rischi.
- I bambini di età compresa tra i 3 e gli 8 anni possono caricare e scaricare l'apparecchio.
- Sorvegliare i bambini per evitare che giochino con l'apparecchiatura.
- Gli interventi di pulizia e manutenzione non vanno eseguiti da bambini, a meno che non abbiano almeno 8 anni e siano supervisionati.
- Tenere tutti i materiali di imballaggio lontani dalla portata dei bambini. Rischio di soffocamento.
- Se si vuole gettare l'apparecchio, estrarre la spina dalla presa, tagliare il cavo di collegamento (il più vicino possibile all'apparecchio) e rimuovere lo sportello per evitare che i bambini che ci giocano subiscano una scossa elettrica o si chiudano in esso.
- Se questo apparecchio con guarnizione magnetica deve sostituire un vecchio apparecchio con chiusura a molla (chiavistello) sullo sportello o sul coperchio, assicurarsi che la molla sia inutilizzabile prima di gettare il vecchio apparecchio. In questo modo si eviterà che diventi pericolosa per un bambino.

Norme di sicurezza generali

-  **AVVERTENZA!** Non coprire od ostruire le aperture di ventilazione del frigorifero.
-  **AVVERTENZA!** Non utilizzare dispositivi meccanici o altri mezzi per accelerare il processo di scongelamento, che non siano quelli raccomandati dal produttore.
-  **AVVERTENZA!** Non danneggiare il circuito refrigerante.

 **AVVERTENZA!** Non utilizzare altri apparecchi elettrici (come le macchine per gelato) all'interno di apparecchi di refrigerazione, a meno che non siano approvati a tal fine dal produttore.

 **AVVERTENZA!** Non toccare la lampadina se è rimasta accesa per un lungo periodo di tempo, perché potrebbe essere molto calda.¹⁾

 **AVVERTENZA!** Quando si posiziona l'apparecchio, assicurarsi che il cavo di alimentazione non sia intrappolato o danneggiato.

 **AVVERTENZA!** Non localizzare prese multiple portatili o alimentatori portatili sul retro dell'apparecchio.

- Non stoccare sostanze esplosive quali ad esempio aerosol con propellente infiammabile in questo dispositivo.
- Nel circuito refrigerante dell'apparecchio vi è isobutano (R-600a), un gas naturale con un alto livello di compatibilità ambientale, che è tuttavia infiammabile.
- Durante il trasporto e l'installazione dell'apparecchio, accertarsi che nessuno dei componenti del circuito venga danneggiato.
 - evitare fiamme libere e fonti di accensione
 - ventilare bene il locale in cui si trova l'apparecchio
- È pericoloso alterare le specifiche o modificare questo prodotto in qualsiasi modo. Qualsiasi danno al cavo può causare un corto circuito, un incendio e/o scosse elettriche.
- L'apparecchiatura è destinata all'uso domestico e applicazioni simili, tra cui:
 - cucine per il personale in negozi, uffici e altri ambienti di lavoro;
 - fattorie e clienti di hotel, motel e altri ambienti residenziali;
 - ambienti tipo bed and breakfast;
 - catering e usi simili non al fine di vendita.

 **AVVERTENZA!** Qualsiasi componente elettrico (spina, cavo di alimentazione, compressore, ecc.) deve essere sostituito da un tecnico certificato o da personale qualificato.

 **AVVERTENZA!** La lampadina fornita con questo apparecchio è una "lampadina per uso speciale" utilizzabile solo con l'apparecchio fornito. Questa "lampadina per uso speciale" non è utilizzabile per l'illuminazione domestica.¹⁾

¹⁾ Ove vi sia una luce.



- Il cavo di alimentazione non deve essere allungato.
- Assicurarsi che la spina di alimentazione non sia schiacciata o danneggiata dal retro dell'apparecchio. Una spina di alimentazione schiacciata o danneggiata può surriscaldarsi e causare un incendio.
- Assicurarsi che la spina dell'apparecchio sia accessibile.
- Non tirare il cavo di alimentazione.
- Se la presa di corrente è allentata, non inserire la spina. C'è il rischio di scossa elettrica o di incendio.
- Non azionare l'apparecchio senza la lampadina.
- L'apparecchiatura è pesante. Fare attenzione quando la si sposta.
- Non rimuovere o toccare oggetti dallo scomparto congelatore se le mani sono umide/bagnate, poiché ciò potrebbe causare abrasioni della pelle o danni da congelamento.
- Evitare l'esposizione prolungata dell'apparecchio alla luce diretta del sole.

Raccomandazione

- Non mettere a contatto qualcosa di caldo con le parti in plastica dell'apparecchio.
- Non appoggiare i prodotti alimentari direttamente contro la parete posteriore.
- Gli alimenti surgelati non devono essere ricongelati una volta scongelati.¹⁾
- Conservare gli alimenti surgelati preconfezionati secondo le istruzioni del produttore alimentare.¹⁾
- Le raccomandazioni relative alla conservazione dei produttori dell'apparecchio devono essere rigorosamente rispettate. Fare riferimento alle relative istruzioni.
- Non mettere bevande gassate nello scomparto congelatore perché il gas crea pressione sul contenitore del liquido, che può esplodere, con conseguente danneggiamento dell'apparecchio.¹⁾
- I ghiaccioli possono causare danni da congelamento, se consumati direttamente dall'apparecchio.¹⁾

Per evitare la contaminazione del cibo, si prega di rispettare le seguenti istruzioni

- L'apertura della porta per lunghi periodi può causare un notevole aumento della temperatura negli scomparti dell'apparecchio.
- Pulire regolarmente le superfici che possono venire a contatto con cibo e i sistemi di drenaggio accessibili.
- Pulire i serbatoi dell'acqua se non sono stati utilizzati per 48 ore; lavare l'impianto idrico collegato a una rete idrica se l'acqua non è stata aspirata per 5 giorni.
- Conservare la carne cruda e il pesce in contenitori adatti nel frigorifero, in modo che non vengano a contatto con altri alimenti.
- Scomparti a due stelle per alimenti (se presenti nell'apparecchio) sono adatti per conservare cibi pre-congelati, conservare o preparare gelati e produrre cubetti di ghiaccio.

¹⁾ Ove vi sia uno scomparto congelatore.

²⁾ Ove vi sia uno scomparto per la conservazione di alimenti freschi.



- Gli scomparti a una, due e tre stelle (se presenti nell'apparecchio) non sono adatti per il congelamento di alimenti freschi.
- Se l'apparecchio viene lasciato vuoto per lunghi periodi, spegnere, sbrinare, pulire, asciugare e lasciare lo sportello aperto per evitare lo sviluppo di muffa all'interno dell'apparecchio.

Cura e pulizia

- Prima di eseguire qualunque intervento di manutenzione, spegnere l'apparecchio ed estrarre la spina dalla presa.
- Non pulire l'apparecchio con oggetti metallici.
- Non utilizzare oggetti appuntiti per rimuovere la brina dall'apparecchio. Utilizzare un raschietto di plastica.¹⁾
- Esaminare regolarmente lo scarico del frigorifero per verificare la presenza di acqua scongelata. Se necessario, pulire lo scarico. Se lo scarico è bloccato, l'acqua si raccoglierà sul fondo dell'apparecchio.²⁾

Installazione

Importante! Per il collegamento elettrico seguire attentamente le istruzioni riportate nei paragrafi specifici.

- Disimballare l'apparecchio e controllare l'eventuale presenza di danni. Non collegare il prodotto se è danneggiato. Segnalare immediatamente eventuali danni presso il luogo in cui è stato acquistato l'apparecchio. In tal caso conservare l'imballaggio.
- Si consiglia di attendere almeno quattro ore prima di collegare l'apparecchio per consentire il ritorno dell'olio nel compressore.
- Intorno all'apparecchio dovrebbe esserci un'adeguata circolazione dell'aria; in mancanza di ciò si verifica un surriscaldamento. Per ottenere una sufficiente ventilazione seguire le istruzioni relative all'installazione.
- Dove possibile i distanziatori del prodotto devono essere appoggiati contro una parete, per evitare di toccare o afferrare parti calde (compressore, condensatore) e per evitare possibili ustioni.
- L'apparecchio non deve essere posizionato vicino a termosifoni o fornelli.
- Assicurarsi che la spina di alimentazione sia accessibile dopo l'installazione dell'apparecchio.

Servizio

- Tutti i lavori elettrici necessari per la manutenzione dell'apparecchio devono essere eseguiti da un elettricista qualificato o da una persona competente.
- Questo prodotto deve essere sottoposto a manutenzione da parte di un centro assistenza autorizzato e devono essere utilizzati solo pezzi di ricambio originali.

Risparmio energetico

- Non mettere cibo caldo nell'apparecchio;
- non disporre il cibo vicino, in quanto ciò impedisce la circolazione dell'aria;
- Assicurarsi che il cibo non tocchi il retro dello scomparto o degli scomparti;

1) Ove vi sia uno scomparto congelatore.

2) Ove vi sia uno scomparto per la conservazione di alimenti freschi.



- Se la corrente elettrica va via, non aprire la porta o le porte;
- Non aprire la porta o le porte con troppa frequenza;
- Non tenere la porta o le porte aperte per troppo tempo;
- Non impostare il termostato su temperature troppo fredde;
- Tutti gli accessori, come i cassetti e mensole, devono essere tenuti lì per ridurre il consumo di energia.

Protezione ambientale



Questo apparecchio non contiene gas che potrebbero danneggiare lo strato di ozono, né nel circuito frigorifero né nei materiali isolanti. L'apparecchio non deve essere smaltito insieme ai rifiuti urbani. La schiuma isolante contiene gas infiammabili: l'apparecchio deve essere smaltito secondo le norme indicate dalle autorità locali. Evitare di danneggiare l'unità di raffreddamento, in particolare lo scambiatore di calore. I materiali utilizzati su questo apparecchio contrassegnati dal simbolo  sono riciclabili.



Il simbolo sul prodotto o sulla confezione indica che il prodotto non va smaltito come un normale rifiuto domestico. Portare il prodotto presso un centro di raccolta per il

riciclaggio della strumentazione elettrica ed elettronica. Assicurando che questo prodotto venga smaltito correttamente si contribuisce a prevenire potenziali conseguenze negative per l'ambiente e la salute umana che potrebbero invece derivare da uno smaltimento non corretto del prodotto stesso. Per informazioni più dettagliate sul riciclaggio di questo prodotto, rivolgersi all'ufficio locale competente, al servizio di smaltimento dei rifiuti domestici o al negozio presso il quale è stato acquistato il prodotto.

Materiali dell'imballaggio

I materiali col presente simbolo sono riciclabili. Smaltire l'imballaggio in contenitori adeguati per poterlo riciclare.

Smaltimento dell'apparecchiatura

1. Scollegare il dispositivo dalla presa di corrente.
2. Tagliare il cavo di rete e smaltirlo.



AVVERTENZA! Durante l'uso, la manutenzione e lo smaltimento dell'apparecchio, prestare attenzione al simbolo sul lato sinistro, che si trova sul retro dell'apparecchio (pannello posteriore o compressore). È il simbolo del rischio di incendio. Ci sono materiali infiammabili nelle tubazioni del refrigerante e nel compressore.

Tenere il prodotto lontano da fonti di incendio durante l'uso, la manutenzione e lo smaltimento.

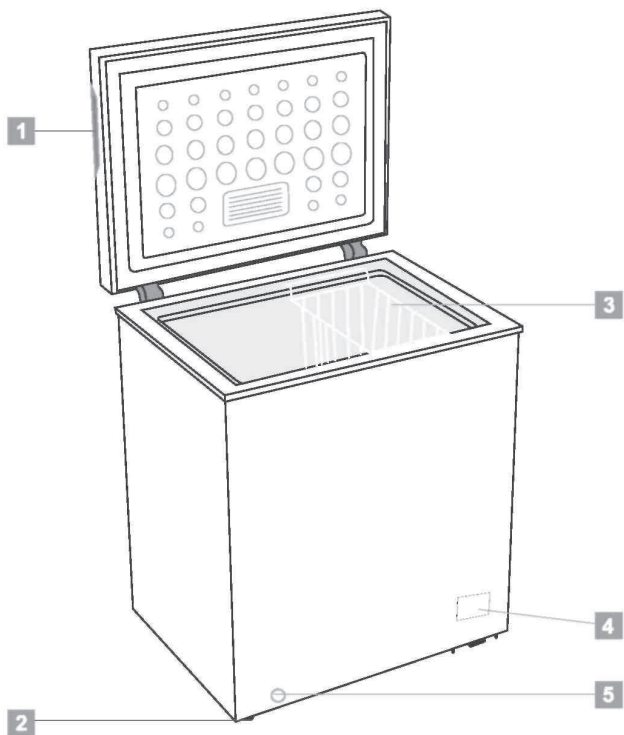

- 1** Maniglia ad incasso
- 2** Rotella (o piedino regolabile)
- 3** Cestello
- 4** Pannello di controllo
- 5** Foro di scarico

Nota: questo apparecchio refrigerante non è destinato ad essere utilizzato come apparecchio da incasso. L'immagine sovrastante è a solo scopo riferimento. L'apparecchio reale potrebbe differire.

Installazione

Requisiti di spazio

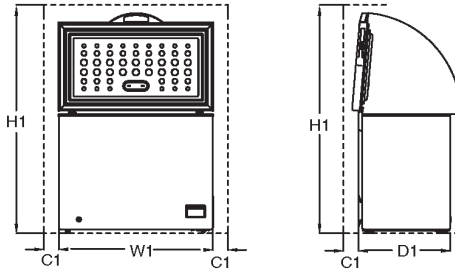

Modello	Spazio richiesto per l'uso			C1/mm (Distanza minima)
	W1 /mm (Larghezza del prodotto)	D1 /mm (Profondità del prodotto)	H1 /mm (Altezza minima)	
CF100WN	646	545	1460	100
CF200WN	906	545	1460	100
CF316WN	1120	700	1600	100
Consigli:		D1 non tiene conto della dimensione dell'impugnatura esterna		

Posizionamento

Installare questo apparecchio in un luogo in cui la temperatura ambientale corrisponda alla classe climatica indicata sulla targhetta dell'apparecchio.

Per apparecchi refrigeranti con classe climatica:

- temperata estesa: 'questo dispositivo è stato pensato per essere usato a una temperatura ambiente compresa fra 10 °C e 32 °C (SN);
- temperata: 'questo dispositivo è stato pensato per essere usato a una temperatura ambiente compresa fra 16 °C e 32 °C (N);
- subtropicale: 'questo dispositivo è stato pensato per essere usato a una temperatura ambiente compresa fra 16 °C e 38 °C (ST);
- tropicale: 'questo dispositivo è stato pensato per essere usato a una temperatura ambiente compresa fra 16 °C e 43 °C (T);

Ubicazione

L'apparecchio deve essere installato ben lontano da fonti di calore come radiatori, caldaie, luce solare diretta, ecc. Assicurarsi che l'aria possa circolare liberamente sul retro. Per garantire le migliori prestazioni, se l'apparecchio è posizionato sotto un pensile, la distanza minima tra la parte superiore dell'unità e il pensile deve essere di almeno 100 mm. Idealmente, tuttavia, l'apparecchio non dovrebbe essere posizionato sotto ai pensili. Un livellamento accurato è garantito da uno o più piedini regolabili alla base dell'apparecchio.

Questo apparecchio refrigerante non è destinato ad essere utilizzato come apparecchio da incasso;



Avvertenza! Deve essere possibile scollegare l'apparecchio dalla rete elettrica; la spina deve quindi essere facilmente accessibile dopo l'installazione.

Collegamento elettrico

Prima di collegare la spina, assicurarsi che la tensione e la frequenza indicate sulla targhetta corrispondano all'alimentazione elettrica domestica. L'apparecchiatura deve disporre di una messa a terra. A tale scopo la spina del cavo di alimentazione è dotata di un contatto. Se la presa dell'alimentazione elettrica domestica non è con messa a terra, collegare l'apparecchio ad una messa a terra separata in conformità alle norme vigenti, consultando un elettricista qualificato. Il produttore declina ogni responsabilità nel caso in cui non vengano rispettate le suddette precauzioni di sicurezza. Questo apparecchio è conforme alle direttive EEC.

Primo utilizzo

Pulire l'interno

Prima di utilizzare l'apparecchio per la prima volta, lavare l'interno e tutti gli accessori interni con acqua tiepida e un po' di sapone neutro, in modo da eliminare l'odore tipico di un prodotto nuovo, quindi asciugare accuratamente.

Importante! Non utilizzare detersivi o polveri abrasive, in quanto danneggiano la finitura.

Impostazione della temperatura

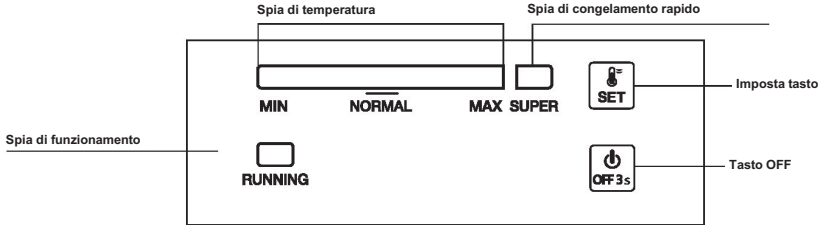

1.0 Collegamento elettrico

Quando l'apparecchio è collegato, tutte le spie LED lampeggiano una volta. Quindi l'apparecchio riprenderà la modalità precedentemente impostata prima del blackout elettrico.

2.0 Impostazione temperatura

- **Impostazione:** Premere il tasto "SET", entrare nella modalità di impostazione della temperatura. La barra di indicazione della temperatura sale di una tacca ad ogni pressione. Questa impostazione viene eseguita in cicli. La temperatura può andare da MIN a MAX. MAX è la più fredda. La temperatura viene impostata automaticamente in 5 secondi dopo l'ultima pressione.
Consiglio: Normalmente, si raccomanda di impostare la temperatura su "NORMAL" o più fredda per una conservazione ottimale degli alimenti. Il tempo di conservazione più lungo in questa situazione non supera 1 mese. Non impostando l'impostazione consigliata, si può ridurre il tempo di conservazione.
- **Super Freezing**
 - ✓ Premere consecutivamente il tasto "SET" per entrare in modalità di congelamento "SUPER" da MAX, la barra indicatrice sulla sinistra diventa scura mentre la spia luminosa di "SUPER" si accende. Questa modalità viene impostata automaticamente in 5 secondi dopo l'ultima pressione del tasto.
 - ✓ Il compressore continua a funzionare in modalità di congelamento "SUPER".
 - ✓ Se la modalità "SUPER" continua a funzionare per 52 ore e non si arresta manualmente, il sistema interromperà automaticamente questa modalità, con la temperatura di nuovo su 5.
- **2.1 Accensione e spegnimento**
 - Se l'apparecchio è in funzione, premere "ON/OFF" per 3 secondi per spegnere.
 - Se l'apparecchio è spento, premere "ON/OFF" per 3 secondi per accenderlo.

Raccomandazione

3.0 Spie luminose

- Indicatore luminoso di temperatura (blu brillante): Per regolare la temperatura da MIN a MAX. MAX è la più fredda.
- Indicatore luminoso di super freezing (blu brillante): Luce accesa = in modalità "SUPER"; luce spenta = uscita dalla modalità "SUPER".
- Spia di funzionamento (verde brillante): Spia accesa = compressore in funzione; spia spenta = arresto del compressore.
- 30 minuti dopo l'ultima operazione, la spia sarà accesa a metà intensità.

4.0 Ripresa della funzione

L'apparecchio riprenderà automaticamente la modalità precedentemente impostata prima del blackout elettrico.

5.0 Allarme guasto sensore di temperatura

Quando si verifica uno scollegamento o un cortocircuito del sensore di temperatura, come allarme di guasto, la barra di indicazione della temperatura lampeggia da sinistra a destra ogni 0,5 secondi.

Raccomandazione

IT Conservazione nello scomparto congelatore:

- Si raccomanda di mantenere il congelatore a -20°C, salvo in condizioni ambientali estreme.
- 4-6 ore prima del congelamento, attivare la funzione di congelamento rapido per ottenere un congelamento più rapido.
- Gli alimenti caldi vanno conservati a temperatura ambiente prima di essere collocati nello scomparto congelatore.
- Gli alimenti tagliati a piccole porzioni si congelano più rapidamente e sono più facili da scongelare e cucinare.
- Consigliamo di confezionare gli alimenti prima di riporli all'interno del congelatore.
- Al fine di evitarne la scadenza, annotare la data di congelamento, il limite di tempo e il nome dell'alimento sulla confezione, in base ai periodi di conservazione dei diversi prodotti alimentari.
- Non superare i tempi di conservazione degli alimenti raccomandati dai produttori di alimenti. Estrarre solo il quantitativo di cibo che serve dal congelatore.
- Consumare rapidamente i cibi scongelati. Gli alimenti scongelati non possono essere ricongelati, se non sono cotti. Non è sicuro consumare alimenti freschi non cotti ricongelati.
- Quando vengono congelati alimenti freschi, evitare che gli stessi entrino in contatto con alimenti già surgelati. Ciò potrebbe causare lo scongelamento di alimenti già congelati.

Quando vengono conservati alimenti surgelati a livello commerciale, attenersi a queste linee guida:

- Seguire sempre le linee guida del produttore relative alla durata di conservazione degli alimenti. Attenersi scrupolosamente a queste linee guida!
- Cercare di mantenere la durata di tempo fra l'acquisto e l'inserimento nel congelatore quando più breve possibile al fine di mantenere la qualità del cibo.
- Acquistare alimenti congelati, che siano stati conservati a una temperatura di -18 °C o più bassa.
- Evitare di acquistare alimenti con ghiaccio o gelo sulla confezione - Ciò indica che i prodotti forse in un determinato momento sono stati scongelati e ri-congelati - gli aumenti di temperatura influiscono sulla qualità del cibo.
- Si consiglia una temperatura di 4 °C per lo scomparto alimenti freschi e -20 °C per lo scomparto congelatore, per ottenere una migliore conservazione degli alimenti.
- Ad eccezione di condizioni ambientali estreme, se la temperatura è impostata sui valori consigliati di +4 °C/-20 °C, la freschezza complessiva sarà prolungata all'interno dei comparti degli alimenti freschi e del congelatore. Se la temperatura dello scomparto alimenti freschi è impostata a una temperatura più fredda, la frutta e la verdura fresca potrebbero parzialmente congelarsi o ghiacciarsi, mentre una temperatura più calda può causare un deterioramento più rapido di alimenti altamente deperibili (prodotti lattiero-caseari, prodotti a base di carne).

Raccomandazione

Congelamento di alimenti freschi

- Lo scomparto congelatore è adatto al congelamento di alimenti freschi e alla conservazione di alimenti congelati e surgelati per un lungo periodo di tempo.
- Posizionare gli alimenti freschi da congelare nello scomparto inferiore.
- La quantità massima di alimenti che può essere congelata in 12 ore è indicata sulla targhetta di identificazione.
- Il processo di congelamento dura 12 ore: durante questo periodo non aggiungere altri alimenti da congelare.

Conservazione degli alimenti surgelati

Alla prima messa in funzione o dopo un periodo di inutilizzo. Prima di mettere un alimento nel vano, lasciar funzionare l'apparecchio per almeno 2 ore su impostazioni alte.

Importante! In caso di scongelamento accidentale, ad esempio in caso di mancanza di energia elettrica per un tempo superiore al valore indicato nella tabella delle caratteristiche tecniche alla voce "tempo di salita", gli alimenti scongelati devono essere consumati rapidamente o cotti immediatamente e poi ricongelati (dopo la cottura).

Scongelamento

I cibi surgelati o congelati, prima dell'uso, possono essere scongelati a temperatura ambiente, a seconda del tempo a disposizione per questa operazione.

Piccole porzioni possono anche essere cotte ancora surgelate, direttamente estratte dal congelatore. In questo caso la cottura richiederà più tempo.

Suggerimenti e consigli utili

Suggerimenti per il congelamento

Per sfruttare al meglio il processo di congelamento, ecco alcuni suggerimenti importanti:

- la quantità massima di alimenti che può essere congelata in 12 ore è indicata sulla targhetta di identificazione;
- il processo di congelamento dura 12 ore. Durante questo periodo non devono essere aggiunti altri alimenti da congelare;
- avviare la funzione SUPPER 24 ore prima di mettere il cibo nell'apparecchio può aiutare la migliore capacità di congelamento;
- congelare solo alimenti di alta qualità, freschi e accuratamente puliti;
- preparare gli alimenti in piccole porzioni per consentirne il congelamento rapido e completo e per rendere possibile il successivo scongelamento solo della quantità necessaria;
- avvolgere gli alimenti in fogli di alluminio o polietilene e assicurarsi che le confezioni siano ermetiche;
- fare in modo che alimenti freschi e non surgelati tocchino gli alimenti già congelati, evitando così un aumento della temperatura di questi ultimi;

Raccomandazione

- gli alimenti magri si conservano meglio e più a lungo di quelli grassi; il sale riduce la durata di conservazione degli alimenti;
- i ghiaccioli a base d'acqua, se consumati subito dopo essere stati tolti dal congelatore, possono causare il congelamento della pelle;
- si consiglia di indicare la data di congelamento su ogni singola confezione per consentirne la rimozione dallo scomparto congelatore, maneggiare alimenti congelati potrebbe causare il congelamento della pelle;
- si consiglia di indicare la data di congelamento su ogni singola confezione per consentire di tenere sotto controllo il tempo di conservazione.

Consigli per la conservazione di alimenti surgelati

Per ottenere le migliori prestazioni da questo apparecchio, è necessario:

- assicurarsi che i prodotti alimentari commercialmente congelati siano stati adeguatamente conservati dal rivenditore;
- assicurarsi che gli alimenti surgelati vengano trasferiti dal negozio di generi alimentari al congelatore nel più breve tempo possibile;
- non aprire la porta frequentemente o lasciarla aperta più a lungo del necessario.
- Una volta scongelati, gli alimenti si deteriorano rapidamente e non possono essere ricongelati;
- Non superare i tempi di conservazione degli alimenti indicati dai produttori di alimenti.

Pulizia

Per motivi igienici l'interno dell'apparecchio, compresi gli accessori interni, deve essere pulito regolarmente.



Avvertenza! L'apparecchio non deve essere collegato alla rete elettrica durante la pulizia. Pericolo di scossa elettrica! Prima della pulizia spegnere l'apparecchio e staccare la spina dalla rete elettrica, oppure spegnere l'interruttore automatico o staccare il fusibile. Non pulire mai l'apparecchio con un pulitore a vapore. L'umidità può accumularsi nei componenti elettrici, pericolo di scossa elettrica! I vapori caldi possono causare il danneggiamento di parti in plastica. L'apparecchio deve essere asciutto prima di essere rimesso in funzione.

Importante! Gli oli eteri e i solventi organici possono attaccare le parti in plastica, ad es. il succo di limone o d'arancia, l'acido butirrico, un detergente che contiene acido acetico.

- Evitare che tali sostanze entrino in contatto con le parti dell'apparecchio.
- Non utilizzare detergenti abrasivi
- Togliere il cibo dal congelatore. Conservarlo in un luogo fresco, ben coperto.
- Spegnerlo l'apparecchio e staccare la spina dalla rete elettrica, oppure spegnere l'interruttore automatico o staccare il fusibile.
- Pulire l'apparecchio e gli accessori interni con un panno e acqua tiepida. Sciacquare con acqua fresca e asciugare tamponando.
- L'accumulo di polvere in corrispondenza del condensatore aumenta il consumo energetico. Per questo motivo pulire accuratamente il condensatore sul retro dell'apparecchio una volta all'anno con una spazzola morbida o un aspirapolvere.¹⁾
- Dopo che tutto è asciutto rimettere in funzione l'apparecchio.

Sbrinamento del congelatore

Il congelatore si ricopre progressivamente di brina. La brina va rimossa.

Non utilizzare mai utensili metallici affilati per rimuovere la brina, poiché si potrebbe danneggiare il congelatore.

Quando il ghiaccio diventa molto spesso sul rivestimento interno, lo sbrinamento completo dovrebbe essere effettuato come segue:

- Scollegare l'unità. Rimuovere il tappo di scarico dall'interno del congelatore. Lo scongelamento richiede solitamente alcune ore. Per scongelare più velocemente, tenere aperto lo sportello del congelatore.
- Per lo sbrinamento, posizionare una vaschetta sotto il tappo di scarico esterno. Estrarre il quadrante di scarico.



- Ruotare il quadrante di scarico di 180 gradi. In questo modo l'acqua uscirà nella vaschetta. Al termine, spingere il quadrante di scarico verso l'interno. Rimettere il tappo di scarico nel congelatore. Nota: controllare il contenitore sotto lo scarico per evitare che trabocchi.
- Pulire l'interno del congelatore e sostituire la spina elettrica nella presa elettrica.
- Ripartire il controllo della temperatura all'impostazione desiderata.



1) Se il condensatore si trova sul retro dell'apparecchio.

Raccomandazione

Guida alla risoluzione dei problemi

⚠ Avvertenza! Prima della risoluzione dei problemi, scollegare dall'alimentazione elettrica. Solo un elettricista qualificato o una persona competente deve risolvere i guasti che non sono presenti in questo manuale.

⚠ Importante! Durante il normale utilizzo si sentono dei rumori (compressore, circolazione del refrigerante).

Problema	Possibile causa	Soluzione
L'apparecchio non funziona	La spina non è inserita o è allentata	Inserire la spina.
	Il fusibile è bruciato o è difettoso	Controllare il fusibile, se necessario sostituirlo.
	La presa è difettosa	I malfunzionamenti relativi alla rete elettrica devono essere corretti da un elettricista.
L'apparecchio congela troppo	La temperatura è impostata troppo fredda o l'apparecchio funziona con l'impostazione "7".	Impostare temporaneamente la regolazione della temperatura su un'impostazione più calda.
Il cibo non si congela abbastanza	La temperatura non è regolata correttamente.	Consultare la sezione Impostazione della temperatura iniziale.
	La porta è rimasta aperta per un lungo periodo.	Aprire la porta solo per il tempo necessario.
	Nelle ultime 24 ore è stata inserita nell'apparecchio una grande quantità di cibo caldo.	Impostare temporaneamente la regolazione della temperatura su un valore più freddo.
	L'apparecchio si trova vicino ad una fonte di calore.	Consultare la sezione relativa al luogo di installazione.
Forte accumulo di brina sulla guarnizione della porta.	La guarnizione della porta non è ermetica.	Riscaldare con attenzione le sezioni della guarnizione della porta che perdono con un asciugacapelli (con colpo d'aria fredda). Allo stesso tempo, modellare a mano la guarnizione della porta riscaldata, in modo che si posizioni correttamente.
Rumori insoliti	L'apparecchio non è in piano.	Controllare l'apparecchio e livellarlo.
	L'apparecchio tocca la parete o altri oggetti.	Spostare leggermente l'apparecchio.
	Un componente, ad es. un tubo, sul lato dell'apparecchio sta toccando un'altra parte dell'apparecchio o la parete.	Se necessario, piegare con cautela il componente.

Se il malfunzionamento persiste, contattare il Centro di assistenza.

Questi dati sono necessari per aiutare l'utente in modo rapido e corretto. Scrivere qui i dati necessari, fare riferimento alla targhetta.

SMALTIMENTO



Questo simbolo indica che il presente prodotto alla fine della sua vita utile non deve essere smaltito con altri rifiuti domestici. Il dispositivo usato deve essere restituito al punto di raccolta ufficiale per il riciclaggio dei dispositivi elettrici ed elettronici. Per trovare questi sistemi di raccolta si prega di contattare le autorità locali o il rivenditore presso il quale è stato acquistato il prodotto. Ogni famiglia svolge un ruolo importante nel recupero e nel riciclaggio di vecchi apparecchi. Un adeguato smaltimento dell'apparecchio usato aiuta a prevenire potenziali conseguenze negative per l'ambiente e la salute umana.

IT

DISCLAIMER / AVVERTENZE

Alcuni guasti (semplici) possono essere adeguatamente gestiti dall'utente finale senza che sorgano problemi di sicurezza o utilizzi non sicuri, a condizione che vengano eseguiti entro i limiti e in conformità con le seguenti istruzioni (vedere la sezione "Riparazione fai da te").

Pertanto, salvo diversa autorizzazione nella sezione di seguito "Riparazione fai da te", le riparazioni devono essere indirizzate a manutentori professionisti registrati al fine di evitare problemi di sicurezza. Un manutentore professionista registrato è un manutentore professionista a cui è stato concesso l'accesso alle istruzioni e all'elenco dei pezzi di ricambio di questo prodotto dal produttore secondo le modalità descritte negli atti legislativi ai sensi della Direttiva 2009/125/CE.

Tuttavia, solo l'agente dell'assistenza (ovvero i manutentori professionisti autorizzati) che è possibile contattare tramite il numero di telefono indicato nel manuale dell'utente / scheda di garanzia o tramite il rivenditore autorizzato che può fornire assistenza in base ai termini di garanzia. Pertanto, si prega di notare che le riparazioni da parte di manutentori professionisti (non autorizzati da Beko) invaliderà la garanzia.

Riparazione fai da te

La riparazione fai da te può essere eseguita dall'utente finale per quanto riguarda i seguenti pezzi di ricambio: maniglie delle porte, cerniere delle porte, vassoi, cestelli e guarnizioni delle porte (un elenco aggiornato è disponibile anche su support.beko.com dal 1° marzo 2021)

Inoltre, per garantire la sicurezza del prodotto e per prevenire il rischio di lesioni gravi, la suddetta riparazione fai da te deve essere eseguita seguendo le istruzioni nel manuale utente per la riparazione fai da te o disponibili

in support.beko.com Per la propria sicurezza, scollegare il prodotto prima di tentare qualsiasi riparazione fai da te.

Tentativi di riparazione e riparazione da parte degli utenti finali per parti non incluse in tale elenco e/o che non seguono le istruzioni nei manuali utente per la riparazione fai da te o che sono disponibili in support.beko.com, potrebbe dar luogo a problemi di sicurezza non imputabili a Beko e invaliderà la garanzia del prodotto.

Pertanto, si raccomanda vivamente agli utenti finali di astenersi dal tentativo di eseguire riparazioni che non rientrano nell'elenco dei pezzi di ricambio menzionato, contattando in tali casi manutentori professionisti autorizzati o manutentori professionisti registrati. Altrimenti, tali tentativi da parte degli utenti finali possono causare problemi di sicurezza e danneggiare il prodotto e conseguentemente causare incendi, inondazioni, elettrocuzione e gravi lesioni personali.

A titolo esemplificativo, ma non esaustivo, le seguenti riparazioni devono essere indirizzate ai manutentori professionisti autorizzati o manutentori professionisti registrati: compressore, circuito frigorifero, scheda principale, scheda inverter, scheda display ecc.

Il produttore/venditore non può essere ritenuto responsabile in ogni caso in cui gli utenti finali non rispettano quanto sopra.

La disponibilità dei pezzi di ricambio frigorifero che hai acquistato è di 10 anni. Durante questo periodo saranno disponibili ricambi originali per il corretto funzionamento frigorifero.

La durata minima della garanzia del frigorifero acquistato è di 24 mesi.

Garantiebedingungen

Anschrift:

Beko Deutschland GmbH
Thomas-Edison-Platz 3
D-63263 Neu-Isenburg

Kundendienst-Tel.: 06102-86 86 891

Fax: 01805-414 400 *

E-Mail: Kundendienst@beko.com

Ersatzteile-Tel.: 01805-242 515 *

Fax: 01805-345 001*

E-Mail: ersatzteile@beko.com

Sehr geehrte Kundin, sehr geehrter Kunde,

wir gratulieren Ihnen zum neuen Gerät der Marke Beko und wünschen Ihnen viel Freude daran. Sollten Sie dennoch einmal einen Grund zu einer Reklamation erkennen, dann wenden Sie sich bitte an unseren Kundendienst. Geben Sie im Falle einer Störung Ihre genaue Anschrift, Telefonnummer und den GERÄTETYP (vom Typenschild des Gerätes) an.

Hinweis für Kühl- und Gefriergeräte, Achtung!

Um voll funktionsfähig zu sein, benötigt Ihr Gerät nach dem Transport ca. 24 Stunden, in denen sich das Kühlmittel stabilisiert. Sofern es nicht vermeidbar ist und Sie das Gerät sofort nach Aufstellung mit Gefriergut bestücken wollen, müssen Sie damit rechnen, dass die rote Lampe bis zur Stabilisierung des Kühlkreislaufs aufleuchtet. Die Kühlleistung beginnt jedoch vom Augenblick des Anschlusses an sich auf zu bauen.

Die Garantiezeit beträgt 24 Monate ab Kaufdatum.

Bedingungen:

Dieses Gerät wurde nach den modernsten Methoden hergestellt und geprüft. Der Hersteller leistet unabhängig von der gesetzlichen Gewährleistungsverpflichtung des Verkäufers / Händlers für die Dauer von 24 Monaten, gerechnet vom Tag des Kaufes, Garantie für einwandfreies Material und fehlerfreie Fertigung.

Der Garantieanspruch erlischt bei Eingriffen durch den Käufer oder durch Dritte, die vom Hersteller nicht für den Service autorisiert sind oder wenn das Gerät zu gewerblichen Zwecken eingesetzt wird. Schäden die durch unsachgemäße Behandlung oder Bedienung, durch falsches Aufstellen oder Aufbewahren, durch unsachgemäßen Anschluss, oder fehlerhafte Installationen sowie durch höhere Gewalt oder sonstige äußere Einflüsse entstehen, fallen nicht unter die Gewährleistung.

Abhilfemöglichkeiten:

Wir behalten uns vor, bei Reklamationen die defekten Teile auszubessern oder zu ersetzen oder das Gerät auszutauschen. Ausgetauschte Teile oder ausgetauschte Geräte gehen in unser Eigentum über. Nur wenn durch Nachbesserung(en) oder Umtausch des Gerätes die herstellereitig vorgesehene Nutzung endgültig nicht zu erreichen sein sollte, kann der Käufer aus Gewährleistung innerhalb von 24 Monaten, gerechnet vom Tag des Kaufes, Herabsetzung des Kaufpreises oder Aufhebung des Kaufvertrages verlangen. Nachbesserungen verlängern nicht die Gewährleistungszeit. Schadenersatzansprüche, auch hinsichtlich Folgeschäden, sind, soweit sie nicht auf Vorsatz oder grober Fahrlässigkeit beruhen, ausgeschlossen.

Bei unnötiger oder unberechtigter Beanspruchung des Kundendienstes berechnet dieser Zeit- und Wegeentgelt. Reklamationen sind unmittelbar nach Feststellung zu melden. Der Garantieanspruch ist vom Käufer, durch Vorlage der Kaufquittung, nachzuweisen. Bei Nicht-vorlage ist die Reparatur kostenpflichtig. Eine Rückerstattung – nach späterer Einsendung der Kaufquittung – kann nur innerhalb von einem Monat nach Rechnungsdatum gewährt werden.

**Diese Garantiezusage ist gültig innerhalb der Bundesrepublik Deutschland
*) 0,14 EUR/Min. aus dem Festnetz der T-Com; Mobilfunk max. 0,42 EUR/Min. (nur für Deutschland)**



**Contacto para asistencia técnica:
902 877 665/ 932 992 581**

CONDICIONES DE GARANTIA - ESPAÑA

El presente certificado cubre la garantía de reparación de su electrodoméstico durante dos años, a partir de la fecha de venta, contra todo defecto de funcionamiento proveniente de fabricación o materiales; o de sustitución del aparato, salvo que una de estas opciones resulte imposible o desproporcionada respecto de la otra. Cuando usted detecte un defecto o anomalía en el aparato contacte de forma inmediata con nosotros, un plazo de dos meses es el límite para informarnos de la falta de conformidad. El cargo de desplazamiento está incluido en la reparación, excepto para pequeños electrodomésticos que pueden ser transportados al taller del servicio oficial de la marca. En caso de sustitución, el plazo de garantía se suspende y el nuevo aparato mantendrá el periodo de vigencia del aparato sustituido, y como mínimo 6 meses de garantía.

La presente garantía sólo será válida si se presenta factura, ticket de compra o el albarán de entrega del producto correspondiente si éste fuera posterior a la fecha de factura. La presente garantía es válida en el territorio español y portugués para los aparatos distribuidos por Beko Electronics España S.L.. La garantía sólo tendrá validez sobre el primer comprador o adquirente del producto. La garantía será válida para aparatos adecuados a las condiciones climáticas y medioambientales en que estén ubicados.

EXCLUSIONES DE LA GARANTIA

El coste de la reparación será a cargo del usuario en los siguientes casos:

- Los aparatos utilizados para uso profesional o no exclusivamente doméstico, en establecimientos públicos, industriales o comerciales.
- Los aparatos desmontados o manipulados por personas ajenas a los servicios técnicos expresamente autorizados.
- Las instalaciones, transporte, sustitución de aparatos, puestas en marcha, cambio de sentido de puertas.
- Intervenciones de mantenimiento o de información sobre el uso de los aparatos.
- Cambio de inyectores en aparatos de gas.
- Las averías provocadas por falta de mantenimiento o limpieza o aquellas provocadas por un uso indebido, sobrecarga, abandono o de manera no conforme a las instrucciones de uso o de instalación de los aparatos.
- Las averías producidas por causas fortuitas, siniestros de fuerza mayor o derivados de instalación incorrecta y en general, averías por causas ajenas al propio aparato.
- Las averías provocadas por conexiones que puedan presentar fluctuaciones, irregularidades o falta de uniformidad en el suministro, por ejemplo: suministro de agua impulsado por grupos de presión, energía solar, energía eólica, generadores eléctricos, u otro tipo de suministro no normalizado.
- La sustitución de materiales rotos o deteriorados por desgaste o uso normal del aparato tales como juntas, plásticos, gomas, correas, cristales, escobillas, bombillas, asas, tiradores, tapas de quemadores, filtros, rejillas, ánodos de sacrificio (magnesio o similares) de calentadores o calderas, etc.
- Los aparatos que presenten oxidación, o daños por corrosión en esmaltes o pinturas, que puedan ser provocados por efectos químicos o electroquímicos del agua o cualquier otra sustancia, o aceleradas por circunstancias ambientales o climáticas no propicias.
- Defectos estéticos en serigrafía o pintura.
- Los daños de transporte o manipulación, golpes, etc.
- Los aparatos deben instalarse de forma accesible para su reparación, debiendo asumir el usuario los costes necesarios para el acceso al aparato para su reparación y sustitución.

La presente garantía no afecta a los derechos de que dispone el consumidor conforme a lo previsto en el Real Decreto 1/2007, de 16 de noviembre, por el que se aprueba el texto refundido de la Ley General para la Defensa de los Consumidores y Usuarios y otras leyes complementarias, y la Ley 3/2014 que la modifica.

El Servicio Oficial de Asistencia Técnica resolverá cualquier incidencia que pudiera precisar su electrodoméstico siempre que el aparato esté instalado de forma accesible.

Para asegurarse que su electrodoméstico va a ser intervenido por un técnico oficial autorizado, rogamos solicite el carnet avalado por ANFEL (Asociación Nacional de Fabricantes de Electrodomésticos) a nuestros técnicos.

Las marcas BEKO, ALTUS, ARDEM, BLOMBERG, NORTLINE y GRUNDIG se distribuyen por Beko Electronics España S.L.

DATOS APARATO (a rellenar por el Distribuidor):

Titular:		Sello Establecimiento:
Modelo:	Núm. serie:	
Establecimiento:	Fecha de compra:	

El garante e importador de su electrodoméstico es: BEKO ELECTRONICS ESPAÑA S.L. Calle Provenza nº 388 3º Barcelona 08025, España. El producto ha sido fabricado por ARÇELIK A.S (Arçelik A.S.Sütlüce Karagaç Cad. No:2-6 34445 Beyoglu, Istanbul, Turkey).

Conózcanos mejor en nuestra página: www.beko.es. Conserve este documento, es importante para usted.



**Contacte a assistência técnica:
00351 225191300/
00351 225191309**

CONDIÇÕES DE GARANTIA - PORTUGAL

Este certificado cobre a garantia de reparação do seu eletrodoméstico por dois anos a contar da data de compra, contra defeitos de funcionamento provenientes do fabrico ou dos materiais; ou de substituição do dispositivo, a menos que uma dessas opções seja impossível ou desproporcionada em relação à outra. Quando detetar um defeito ou anomalia no aparelho entre imediatamente em contacto connosco, existe um prazo limite de dois meses para nos informar sobre a falta de conformidade. O valor da deslocação está incluído na reparação, com exceção de pequenos aparelhos que podem ser transportados para a oficina do serviço oficial da marca. Em caso de substituição, o período de garantia fica suspenso e o aparelho irá manter o prazo de validade do aparelho substituído e no mínimo 6 meses de garantia.

Esta garantia só será válida se a fatura, recibo de venda ou a entrega do produto em questão for posterior à data da fatura. Esta garantia é válida em território espanhol e português para aparelhos distribuído pela Beko Electronics Espanha SL. A garantia só é válida para o primeiro comprador ou adquirente do produto. A garantia é válida para dispositivos adaptados às condições climáticas e ambientais em que se situam.

EXCLUSÕES DA GARANTIA

O custo da reparação será pago pelo utilizador nos seguintes casos:

- Aparelhos utilizados para uso profissional ou não exclusivamente doméstico, em estabelecimentos comerciais, industriais ou públicos.
- O equipamento desmontado ou adulterado por alguém que não seja expressamente autorizado pelos serviços técnicos.
- A instalação, transporte, substituição de equipamento, colocação em funcionamento, alteração do sentido das portas.
- Intervenções de manutenção ou informações sobre a utilização dos aparelhos.
- Alteração de injetores em aparelhos a gás.
- As avarias causadas pela falta de manutenção ou limpeza, ou aquelas causadas por um uso inadequado, sobrecarga, abandono ou de forma a não respeitar as instruções de uso ou instalação dos aparelhos.
- As avarias provocadas por causas acidentais, sinistros de força maior ou resultantes de instalação inadequada e em geral, avarias por razões não relacionadas com o produto.
- As avarias causadas por ligações que podem apresentar flutuações, irregularidades ou falta de uniformidade no fornecimento, por exemplo: abastecimento de água, impulsionado por pressão, energia solar, energia eólica, geradores de energia elétrica ou outro tipo de fornecimento não-padrão.
- Os materiais quebrados ou danificados por desgaste ou uso normal do aparelho tais como juntas, plásticos, borracha, correias, vidros, pincéis, lâmpadas, asas, puxadores, tampas de queimadores, filtros, grades, etc.
- Os aparelhos que apresentem oxidação, ou danos por corrosão em esmaltes ou tintas, que possam ter sido causados por efeitos químicos ou eletroquímicos da água ou de qualquer outra substância, ou aceleradas por circunstâncias ambientais ou climáticas não propícias.
- Defeitos estéticos em serigrafia ou pintura.
- Os danos causados por transporte ou manuseio, colisões, etc.
- Os aparelhos devem ser instalados de forma acessível em caso de reparação e o utilizador deve assumir os custos necessários para aceder ao aparelho para reparação e substituição.

As marcas BEKO, ALTUS, ARDEM, BLOMBERG, NORTLINE e GRUNDIG são distribuídas por Beko Electronics Espanha S.L.

DADOS DO APARELHO (a ser preenchido pelo Distribuidor):

Detentor:		Carimbo do estabelecimento:
Modelo:	N.º série:	
Estabelecimento:	Data de compra:	

O fiador e o importador do seu eletrodoméstico é: **BEKO ELECTRONICS ESPAÑA S.L. Calle Provenza nº 388 3º Barcelona 08025, Espana. O produto foi fabricado por ARÇELIK A.S (Arçelik A.S.Sütluce Karaağaç Cad. No:2-6 34445 Beyoğlu, Istanbul, Turquia).**

Conheça-nos melhor na nossa página: www.beko.es. Conserve este documento, é importante para si.



CERTIFICAT DE GARANȚIE

Tensiune de alimentare/frecvență: 220-240V~, 50-60Hz

Importator: ARCTIC S.A., Găești, Dâmbovița, str. 13 Decembrie nr. 210, email: office@arctic.ro

TIP: Aparat frigorific pentru uz casnic

Model / Serie:.....

VÂNZĂTOR

Nr. factură:.....Data:

Vânzător (firma, localitatea):

CUMPĂRĂTOR

NumeLocalitatea

Str.Nr.BlocSc.Et.Ap.

Județ TelefonE-mail

S-a efectuat proba de funcționare a aparatului, s-a prezentat modul de folosire, s-au predat instrucțiunile de utilizare și toate accesoriile. Am primit aparatul în perfectă stare de funcționare.

Stimați clienți,

La cumpărare vă recomandăm să solicitați efectuarea probei de funcționare și să verificați existența instrucțiunilor de utilizare și a accesoriilor.

Pentru a putea beneficia de toate avantajele produselor și serviciilor noastre vă rugăm:

- să citiți cu atenție și să respectați recomandările prezentate în "Instrucțiunile de utilizare",

- să păstrați cu grijă acest certificat pentru a-l putea prezenta (împreună cu documentul fiscal de achiziție), personalului SERVICE ARCTIC, la orice sesizare efectuată în perioada de garanție.

Vă mulțumim că ați optat pentru cumpărarea unui produs Beko!

Durata medie de utilizare a produselor BEKO este de 10 ani
Perioada de garanție legală de conformitate este de 2 ani de la intrarea produsului în posesia consumatorului.

Art. 22, alin. 3-6, din L449/2003, modificata de OG 9/2016:

- (3) Timpul de nefuncționare din cauza lipsei de conformitate apărute în cadrul termenului de garanție prelungeste termenul de garanție legală de conformitate și cel al garanției comerciale și curge, după caz, din momentul la care a fost adusă la cunoștința vânzătorului lipsa de conformitate a produsului sau din momentul prezentării produsului la vânzător/unitatea service până la aducerea produsului în stare de utilizare normală și, respectiv, al notificării în scris în vederea ridicării produsului sau predării efective a produsului către consumator.

- (4) Produsele de folosință îndelungată care înlocuiesc produsele defecte în cadrul termenului de garanție vor beneficia de un nou termen de garanție care curge de la data preschimbării produsului.

- (5) Produsele de folosință îndelungată defectate în termenul de garanție legală de conformitate, atunci când nu pot fi reparate sau când durata de folosință cumulată de nefuncționare din cauza deficiențelor apărute în termenul de garanție legală de conformitate depășește 10% din durata acestui termen, la cererea consumatorului, vor fi înlocuite de vânzător sau acesta va restitui consumatorului contravaloarea produsului respectiv.

- (6) Termenul de garanție curge de la data intrării bunului respectiv în posesia consumatorului, inclusiv pentru bunurile noi de folosință îndelungată, obținute prin tragere la sorți la tombole, câștigate la concursuri și similare sau acordate cu reducere de preț ori gratuit de către operatorii economici.

Garanția oferită nu exclude garanția de viciu ascuns, conform OG 21/1992 (R2) privind protecția consumatorului și Codul Civil.



Service-ul acestui produs este asigurat de ARCTIC S.A. cu sediul în Găești, Dâmbovița, str. 13 Decembrie nr. 210. *9010 • www.arctic.ro • www.beko.ro • e-mail: service@arctic.ro
Program Call Center: Luni - Vineri 08:30 - 20:00; Sâmbătă 08:30 - 17:00

UNITĂȚILE SERVICE ALE ARCTIC S.A. EXECUTĂ REPARAȚII ÎN TERMENUL DE GARANȚIE ȘI ÎN AFARA ACESTUIA

Nr. crt.	Data Reclamației	Data primirii în reparație	Reparat			Reparația curentă și/sau componentă înlocuită	Prelungirea termenului de garanție	Efectuarea verificării	
			Programat	Data ridicării aparatului	Cauza întârzierii			SERVICE	CLIENT

CONDIȚIILE DE GARANȚIE LEGALĂ DE CONFORMITATE :

1. Garanția se aplică numai dacă documentul fiscal de achiziție împreună cu acest certificat sunt prezentate împreună cu produsul reclamat. Pentru orice defecțiune apărută în perioada de garanție sau post garanție, apelați la magazinul de unde a fost achiziționat produsul sau direct la Call Center Arctic. Termenul de garanție se prelungește cu timpul scurs de la data semnării defectului și până la data repunerii aparatului în stare de funcționare. Prelungirea termenului de garanție se va înscrive în certificatul de garanție de către unitatea SERVICE care a efectuat reparația.
2. Garanția acoperă repararea și/sau înlocuirea pieselor constatate ca defecte (necauzate de consumator) de către tehnicienii Service Arctic.
3. La cumpărare vă recomandăm să solicitați efectuarea probei de funcționare și să verificați existența tuturor accesoriilor și a instrucțiunilor de utilizare. Produsul trebuie să funcționeze corespunzător și să nu prezinte defecte vizibile ale pieselor și accesoriilor.
4. Termenul de realizare a operațiilor de reparare, înlocuire sau întreținere este de 15 zile calendaristice de la data la care cumpărătorul a sesizat defecțiunea la magazinul de unde a achiziționat produsul sau direct la Call Center Arctic.

Reclamațiile referitoare la aspectele prevăzute mai jos, se rezolvă numai contra cost :

- a) nefuncționarea lămpilor de iluminare;
- b) piesele care nu au defecte ascunse de material constatate de tehnicienii Service Arctic;
- c) piesele și accesoriile care prezintă lovituri, zgârieturi, spărturi sau deformări.

PRODUSUL NU BENEFICIAZĂ DE GARANȚIE LEGALĂ DE CONFORMITATE ÎN URMĂTOARELE CAZURI:

1. Nu au fost respectate instrucțiunile de transport, manipulare, instalare, utilizare și întreținere prescise.
2. Subansamblurile și accesoriile casabile care se deteriorează în timpul transportului vor fi înlocuite de vânzător (în cazul în care asigură transportul).
3. Garanția nu se acordă subansamblurilor și accesoriilor casabile ale produselor care suferă deteriorări din vina consumatorului.
4. Tensiunea de alimentare are valori care nu se încadrează în limitele prevăzute de standarde (SREN 50160).
5. Instalația electrică a utilizatorului prezintă improvizații sau neconformități.
6. Produsul a fost folosit în alte scopuri decât cel pentru care a fost proiectat.
7. Produsul a suportat intervenții (reparații, modificări) din partea unor persoane neautorizate de producător.

Drepturile consumatorului sunt cele prevăzute în Legea 449/2003 (republicată) și OG 21/1992 (republicată).



BEKO S.A, ul. Puławska 366, 02-819 Warszawa
www.beko.pl e-mail: serwis@beko.com.pl, fax 22 321 0 691

INFOLINIA 222 50 14 14



Podpis i pieczęć instalatora (z numerem uprawnień) w przypadku montażu urządzeń gazowych lub płyt i piekarników elektrycznych

Aby otrzymał więcej informacji dotyczących serwisu np. gdzie kupić czy zamiennie lub akcesoria należy odwiedzić strony internetowe www.beko.pl i wybrać zakładkę serwis.

Proszę zarejestrować swoje urządzenie na www.beko.pl, a otrzymasz dodatkowe korzyści (szczegóły na stronie internetowej)

WARUNKI GWARANCJI BEKO S.A.

BEKO spółka akcyjna z siedzibą w Warszawie (02-819), przy ulicy Puławskiej 366, wpisana do rejestru przedsiębiorców prowadzonego przez Sąd Rejonowy dla m.st. Warszawy w Warszawie, XIII Wydział Gospodarczy Krajowego Rejestru Sądowego, pod numerem: 0000078147 (dalej: „**BEKO**”) udziela gwarancji jakości (dalej: **Gwarancja**) na wprowadzone przez BEKO do obrotu na terenie Polski produkty marki BEKO (dalej: **Urządzenia**) osobom, które nabyły te produkty („**Użytkownik**”) na następujących warunkach:

I. ZAKRES OCHRONY.

1. BEKO gwarantuje, że Urządzenie zakupione przez Użytkownika jest wolne od wad produkcyjnych lub materiałowych, powstałych z przyczyn tkwiących w tym Urządzeniu (dalej: „**Wada**”), które ujawnią się w ciągu terminu określonego w części II. niniejszych Warunków Gwarancji (dalej: „**Okres Gwarancyjny**”).
2. W razie ujawnienia się Wady Produktu w trakcie Okresu Gwarancyjnego, zostanie ona usunięta na koszt BEKO w sposób uzależniony od właściwości wady, na zasadach i w zakresie określonym w niniejszych Warunkach Gwarancji.
3. BEKO zobowiązuje się do usunięcia Wady poprzez dokonanie nieodpłatnej naprawy lub wymiany Urządzenia, bądź też reklamacja zgłoszona na podstawie niniejszych Warunków Gwarancji zostanie rozpoznana w inny sposób uzgodniony przez BEKO i Użytkownika.
4. Udzielona gwarancja jest ważna na terytorium **Rzeczypospolitej Polskiej**.

II. CZAS TRWANIA GWARANCJI.

1. Okres Gwarancyjny wynosi **24 miesiące** licząc od daty zakupu Urządzenia przez pierwszego Użytkownika, z zastrzeżeniem wynikającym z punktu 2 poniżej.
2. Udzielona gwarancja nie obejmuje Urządzeń zakupionych później niż 36 miesięcy licząc od daty produkcji Urządzenia zgodnie z numerem seryjnym znajdującym się na tabliczce znamionowej Urządzenia.

III. PROCEDURA ZGŁOSZENIA REKLAMACYJNEGO.

1. Wady Urządzenia ujawnione w Okresie Gwarancyjnym będą usuwane pod warunkiem przedstawienia przez Użytkownika dowodu zakupu tego Urządzenia zawierającego oznaczenia niezbędne do jego identyfikacji (model, datę zakupu).
2. W przypadku zgłoszenia wad Urządzeń, które wymagają fachowej instalacji do sieci elektrycznej lub gazowej (t.j.: kuchnie, płyty grzewcze i piekarniki elektryczne), realizacja uprawnień z Gwarancji uzależniona jest od przedstawienia przez Użytkownika dowodu, na którym widnieją dane instalatora oraz jego numer uprawnień elektrycznych lub gazowych.
3. Uprawnienia wynikające z niniejszych Warunków Gwarancji mogą być zrealizowane przez Użytkownika wyłącznie w Autoryzowanych Punktach Serwisowych BEKO (dalej: „Serwis”) po uprzednim dokonaniu zgłoszenia na Infolinii BEKO pod numerem telefonu: 222 50 14 14. Lista wszystkich lokalizacji Serwisu dostępna jest na stronie internetowej BEKO www.beko.pl
4. Urządzenie do zabudowy meblowej powinno być udostępnione do naprawy przez Użytkownika lub Sprzedawcę w sposób umożliwiający przystąpienie do jego naprawy przez pracowników Serwisu Beko.
5. Wady Urządzenia będą usunięte w terminie 21 dni od daty zgłoszenia Wady na Infolinii BEKO.
6. Jeżeli część zamienna wymieniana w ramach uprawnień wynikających z niniejszych Warunków Gwarancji Urządzenia jest sprowadzana z zagranicy, termin naprawy, o którym mowa w punkcie 5 powyżej, może ulec wydłużeniu jednak, nie więcej niż do 30 dni licząc odpowiednio od daty zgłoszenia Wady na Infolinii BEKO. BEKO zastrzega, że w wyjątkowych przypadkach, gdy Wada nie wpływa na funkcjonowanie Urządzenia, dopuszczalne jest przekroczenie terminu 30 dni opisanego w zdaniu poprzedzającym, jednak nie więcej niż o 30 kolejnych dni. O każdorazowym przekroczeniu terminu usunięcia Wady ponad terminy określone w punkcie 5 powyżej, Użytkownik zostanie poinformowany przez BEKO.
7. Po usunięciu Wady, Urządzenie zostanie dostarczone Użytkownikowi na koszt BEKO.

IV. WYŁ CZENIA.

1. Warunkiem skorzystania z niniejszych Warunków Gwarancji jest:
 - a. użytkowanie Urządzenia zgodnie z Instrukcją Obsługi dołączoną do tego Urządzenia i jego przeznaczeniem, jak również odpowiednia konserwacja Urządzenia;
 - b. użytkowanie w warunkach indywidualnego gospodarstwa domowego;
 - c. stosowanie osprzętu zalecanego przez producenta;
 - d. brak ingerencji w Urządzenie przez osoby do tego nieupoważnione;
 - e. brak ingerencji w tabliczkę znamionową z numerem seryjnym Urządzenia.
2. Udzielona przez Beko Gwarancja nie obejmuje:
 - a. wad powstałych z przyczyn innych niż tkwiące w Urządzeniu;
 - b. czynności przewidzianych w Instrukcji Obsługi, do wykonania których zobowiązany jest Użytkownik Urządzenia, instalacji oraz regulacji urządzenia gazowego (w tym ustawienia płomienia oszczędnościowego palników, wymiana dysz itp.);
 - c. usterek powstałych w wyniku nieprawidłowego lub niewłaściwego użytkowania, niedbalstwa, przypadkowego uszkodzenia Urządzenia, nieodpowiedniego napięcia prądu lub dokonania jakichkolwiek zmian, które mają wpływ na niewłaściwe działanie Urządzenia, i które naprawiane były przez osoby nieupoważnione, używania instalacji niezgodnych z odpowiednimi Polskimi Normami i innych niż wymienione w Instrukcji Obsługi Urządzenia;
 - d. uszkodzeń mechanicznych, termicznych, chemicznych, korozji, innych uszkodzeń spowodowanych działaniem lub zaniedbaniem Użytkownika lub powstałych na skutek działania sił zewnętrznych (do których zalicza się w szczególności wyładowania atmosferyczne, skoki napięcia, wszystkiego rodzaju awarie domowej instalacji wodno-kanalizacyjnej, itp.), a także powstałych na skutek przedostania się zanieczyszczeń lub ciał obcych do Urządzenia.
 - e. elementów ze szkła oraz plastiku;
 - f. odbarwień Urządzenia lub poszczególnych jego części;
 - g. usterek powstałych w wyniku niewłaściwego montażu Urządzenia w zabudowie meblowej, niezgodnego z Instrukcją Obsługi Urządzenia lub innymi wytycznymi dotyczącymi montażu sprzętu w zabudowie meblowej określonymi przez Producenta;
 - h. usterek powstałych na skutek przechowywania i użytkowania Urządzenia w warunkach, które są niezgodne z normalnymi warunkami domowymi określonymi wymaganiami powszechnie obowiązujących przepisów prawa i odpowiednich Polskich Norm.

V. POZOSTAŁE POSTANOWIENIA.

Niniejsze warunki gwarancji mają zastosowanie do Urządzeń zakupionych od dnia 25.12.2014 r. **Gwarant o wadacza, a niniejsza Gwarancja jest udzielana U ytkownikowi dodatkowo i nie wył cza, nie ogranicza ani nie zawiesz a uprawnie U ytkownika wynikaj cych z przepisów o r kojmi za wady rzeczy sprzedanej na podstawie Kodeksu cywilnego.**



CERTIFICATO DI GARANZIA

La presente garanzia commerciale si intende a giuntiva e non sostitutiva di ogni altro diritto di cui gode il consumatore, intendendo per consumatore esclusivamente colui che utilizza il bene per scopi estranei all'attività imprenditoriale o professionale eventualmente svolta pertanto per uso domestico/privato, e in particolare non pregiudica in alcun modo i diritti del consumatore stabiliti dal Dlgs 206/05. BEKO Italy S.r.l. in conformità alla facoltà prevista dalla legge, offre al consumatore una garanzia commerciale a giuntiva, nei termini e nei modi di seguito indicati.

Questo certificato non deve essere spedito per la convalida. E' valido e operante solo se conservato assieme alla ricevuta fiscale o altro documento reso fiscalmente obbligatorio.

Condizioni di Garanzia

1. BEKO Italy S.r.l. garantisce l'apparecchio per un periodo di 2 anni dalla data di acquisto (12 mesi se acquistato con fattura di vendita e non con scontrino fiscale).
2. La garanzia è valida esclusivamente sul territorio italiano compresa la Repubblica di San Marino e la città del Vaticano e deve essere comprovata da scontrino fiscale o fattura, che riportino il nominativo del Rivenditore, la data di acquisto dell'apparecchio nonché gli estremi identificativi dello stesso (tipo, modello).
3. Per garanzia s'intende la sostituzione o riparazione gratuita delle parti componenti l'apparecchio che sono risultate difettose all'origine, per vizi di fabbricazione.
4. L'utente decade dai diritti di garanzia se non denuncia il difetto di conformità entro 2 mesi dalla scoperta dello stesso.
5. Uscita del tecnico: gratuita per i primi 6 mesi di garanzia, a pagamento per gli altri 18 mesi nel caso l'utente non sia in grado di provare che il difetto sia dovuto a vizio di conformità del prodotto.
6. Manodopera e ricambi gratuiti per i 24 mesi del periodo di garanzia.
7. L'intervento di riparazione viene effettuato al domicilio dell'utente, fatto salvo i casi di impossibilità oggettiva o di forza maggiore.
8. La riparazione o sostituzione dei componenti dell'apparecchio stesso, non estendono la durata della garanzia.
9. Manopole, lampade, parti in vetro e in plastica, tubazioni e accessori così come tutte le parti asportabili e tutte le parti estetiche, non sono coperte da garanzia.
10. Tutti i materiali soggetti ad usura (guarnizioni in gomma, cinghie, manicotti ecc.) non sono coperti da garanzia a meno che venga dimostrata la difettosità risalente a vizio di fabbricazione delle stesse.
11. La BEKO Italy S.r.l. declina ogni responsabilità per eventuali danni che possano derivare, direttamente od indirettamente, a persone e cose come conseguenza del mancato rispetto delle istruzioni tutte, incluse nell'apposito Manuale per l'uso dell'apparecchio allegato a ciascuno apparecchio, da parte dell'utente ed in particolar modo per quanto concerne le avvertenze relative alla installazione, all'uso ed alla manutenzione dell'apparecchio stesso.
12. La garanzia non diventa operante e l'assistenza sarà effettuata totalmente a pagamento nei seguenti casi:
 - a. Danni dovuti al trasporto o alla movimentazione delle merci.
 - b. Interventi di installazione e montaggio, così come l'errata connessione o errata erogazione dalle reti di alimentazione, mancanza di allacciamento alla presa di terra, e tutte le eventuali regolazioni come la registrazione delle porte nei frigoriferi e/o l'inversione dell'apertura, livellamento prodotti, eliminazione staffe fissaggio vasca, la sostituzione degli ugelli e la regolazione del minimo su cucine e piani cottura.
 - c. Installazione errata, imperfetta o incompleta, per incapacità d'uso da parte dell'utente o dell'installatore, se mancano gli spazi necessari ad operare attorno ai prodotti, per eccessiva o scarsa temperatura dell'ambiente.
 - d. Interventi nei quali non è stato riscontrato il difetto lamentato, o per generici problemi di funzionamento causati da errata impressione del cliente (problemi di asciugatura, rumorosità, difetti di lavaggio, eccessiva formazione di schiuma, di centrifuga, di raffreddamento, di riscaldamento, ecc.).
 - e. Interventi su prodotti installati ad oltre mt. 2,50 da un piano di lavoro stabile, o in posizioni disagiate e pericolose (tetti ecc.) che non possano quindi garantire l'incolumità dell'operatore come stabilito dalla legge 626-94 relativa alla sicurezza sul lavoro.
 - f. Danni causati da agenti atmosferici (fulmini, terremoti, incendi, alluvioni, ecc.)
 - g. Se il numero di matricola risulta asportato, cancellato o manomesso.
 - h. Riparazioni, modifiche o manomissioni effettuate da persone non autorizzate dal produttore o comunque per cause non dipendenti dal prodotto. Per guasti dovuti a mancanza di regolare manutenzione (pulizia batterie condensanti, fori di drenaggio acqua di condensa, filtri scarico ed entrata acqua, eliminazione corpi estranei ecc.).
 - i. Mancanza dei documenti fiscali o se gli stessi risultano contraffatti o non inerenti al prodotto.
 - j. L'uso improprio dell'apparecchio, non di tipo domestico o diverso da quanto stabilito dal produttore, fa decadere il diritto alla Garanzia.
 - k. Per tutte le circostanze esterne che non siano riconducibili a difetti di fabbricazione dell'elettrodomestico.
 - l. Si intendono a pagamento anche tutti gli eventuali trasporti necessari per lo svolgimento degli interventi legati ai casi citati.

Il Servizio Assistenza di BEKO Italy S.r.l. è l'unico autorizzato a riparare i prodotti a marchio BEKO.

Durante e dopo il periodo di garanzia, vi consigliamo di rivolgervi sempre ai nostri centri di assistenza autorizzati. Per contattare il Centro di Assistenza Tecnica Autorizzato operante nella sua zona chiamare il numero unico per l'Italia:

02.03.03

Prima di contattare l'assistenza tecnica, al fine di agevolare la gestione della chiamata, è necessario avere a portata di mano il modello del prodotto e il documento fiscale di acquisto.

R5/31032016/2960480007

5744681900-AB



GARANTIEURKUNDE Österreich

Für unsere Geräte übernehmen wir die Garantie zu den nachfolgend angeführten Bedingungen:

1. **beko** gewährt eine Garantie von 24 Monaten, gerechnet vom Tag der Lieferung an den Endverbraucher. Der Kaufbeleg dient als Nachweis. Diese Garantieusage gilt nur gegenüber Endabnehmern, die Erstkäufer des Produktes vom Händler sind.
2. Durch diese Garantie ist die gesetzliche Gewährleistungspflicht nicht eingeschränkt.
3. Innerhalb der Garantiezeit werden Mängel am Gerät, die nachweislich auf Material- oder Fertigungsfehler zurückzuführen sind, nach Überprüfung der Verhältnismängel behoben. Die Entscheidung welcher Art der Nachbesserung erfolgt, liegt ausschließlich bei **beko**. Die Garantie deckt die für die Beseitigung des Mangels anfallenden Kosten für Arbeitszeit und Material.
4. Im Fall von unsachgemäßer Handhabung und / oder Missachtung der Auf- und Einbauvorschriften, bei Transportschäden, Bruchschäden und Sprüngen speziell an Teilen aus Glas oder Kunststoff, sowie für Verbrauchs- und Verschleißteile, wie z.B. Filter, Lampen, Riemen, Kohlebürsten etc., sowie Schäden, die durch abnorme Bedingungen in der Strom- und Wasserzufuhr oder durch höhere Gewalt verursacht werden, kann keine Garantieleistung erfolgen. Schäden außerhalb des Gerätes, sowie Schäden durch Eingriffe bzw. Reparaturen von Personen, die nicht durch **beko** ermächtigt wurden, sind von der Garantieleistung ausgeschlossen.
5. Garantiepflichtige Mängel sind unverzüglich dem **beko** -Kundendienst unter Vorlage des Kaufbelegs zu melden.
6. Erweiterte Garantieversprechen, die sich auf spezifische Teile des Produktes wie Motoren, Kompressoren, Pumpen etc. beziehen, beinhalten ausschließlich die Kosten des beschriebenen Bauteils. Eventuelle Anfahrts- und/oder Arbeitszeitkosten die für den Austausch eines solchen Teiles anfallen können, sind in dieser Garantie nicht gedeckt.
7. Durch Garantieleistungen wird die Garantiefrist des Gerätes nicht verlängert. Bitte überprüfen Sie das Gerät sofort nach Übernahme und melden Sie eventuelle Mängel innerhalb von 14 Tagen.

Wir danken Ihnen, dass Sie ein Qualitätsprodukt von **beko** erworben haben und wünschen Ihnen viel Freude!

Servicehotline: +43 126 76 002

<http://at.beko.com/>



Ovaj dokument je originalno proizveden i objavljen od strane proizvođača, brenda Beko, i preuzet je sa njihove zvanične stranice. S obzirom na ovu činjenicu, Tehnoteka ističe da ne preuzima odgovornost za tačnost, celovitost ili pouzdanost informacija, podataka, mišljenja, saveta ili izjava sadržanih u ovom dokumentu.

Napominjemo da Tehnoteka nema ovlašćenje da izvrši bilo kakve izmene ili dopune na ovom dokumentu, stoga nismo odgovorni za eventualne greške, propuste ili netačnosti koje se mogu naći unutar njega. Tehnoteka ne odgovara za štetu nanесenu korisnicima pri upotrebi netačnih podataka. Ukoliko imate dodatna pitanja o proizvodu, ljubazno vas molimo da kontaktirate direktno proizvođača kako biste dobili sve detaljne informacije.

Za najnovije informacije o ceni, dostupnim akcijama i tehničkim karakteristikama proizvoda koji se pominje u ovom dokumentu, molimo posetite našu stranicu klikom na sledeći link:

<https://tehnoteka.rs/p/beko-zamrzivac-cf316wn-akcija-cena/>