

# Setup Guide

Өнім атауы: Теледидар

5-025-497-31(1)



EE	Seadistusjuhend	SI	Priločnik za pripravo
LV	Uzsākšanas ceļvedis	KZ	Орнату нұсқаулығы
LT	Nustatymo vadovas	SR	Vodič za podešavanje
HR	Vodič za postavljanje	HE	מדריך הדרה

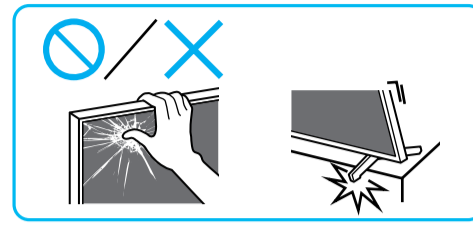
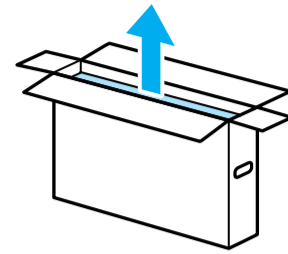

**1**

1.5 N·m/1,5 N·m (15 kgf·cm)

**2**

**3**

**4**

**5**

**6**

**7**

\*1 Vt Teatmikku / Skatiet atsauces ceļvedi / Žr. trumpąjį vadovą. / Pogledajte Referentni vodič / Glejte referenčni priročnik / Анықтама нұсқаулығын қараңыз / Pogledajte Referentni vodič / מודריך תעיון

\*2 Ainult teatud piirkondades/riikides/telerimudelitel. / Tikai dažos reģionos/vāstīs/dažiem televizoru modeļiem. / Tik kai kuriuose regionuose/šalyse/TV modeliuose. / Odnosi se samo na određene regije/zemlje/modele TV-a. / Samo za določena območja/države/modele televizorja. / Тек шектелген аймақта/елде/ТД үлгісі. / Samo za ograničeni region/zemlju/TV model. / באזורים/במדינות/בדגמי טלוויזיה מסוימים בלבד.



8

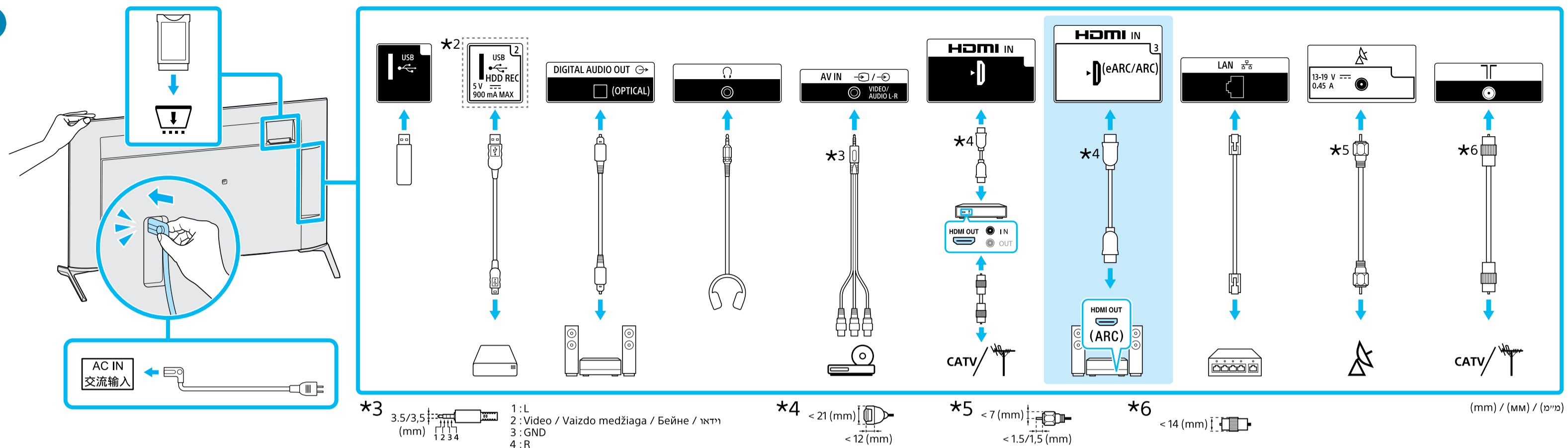

9

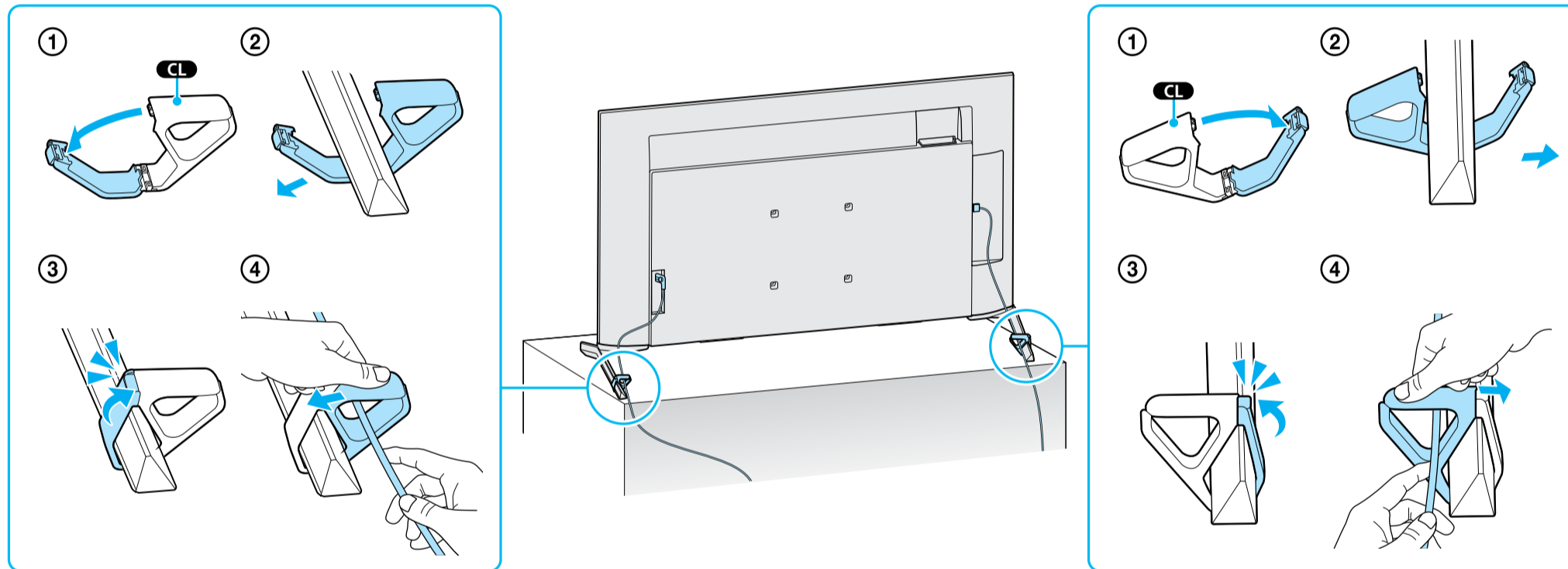

10

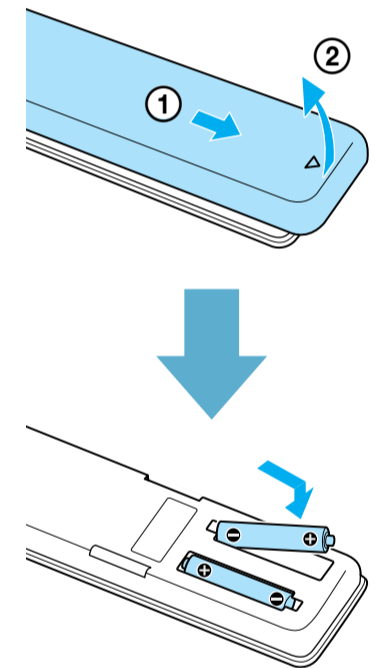

11

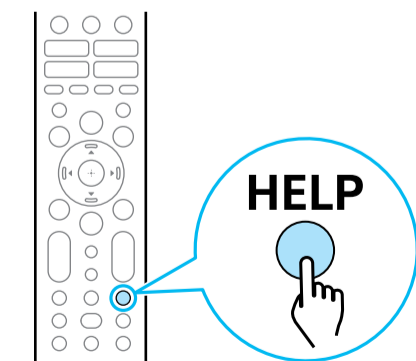
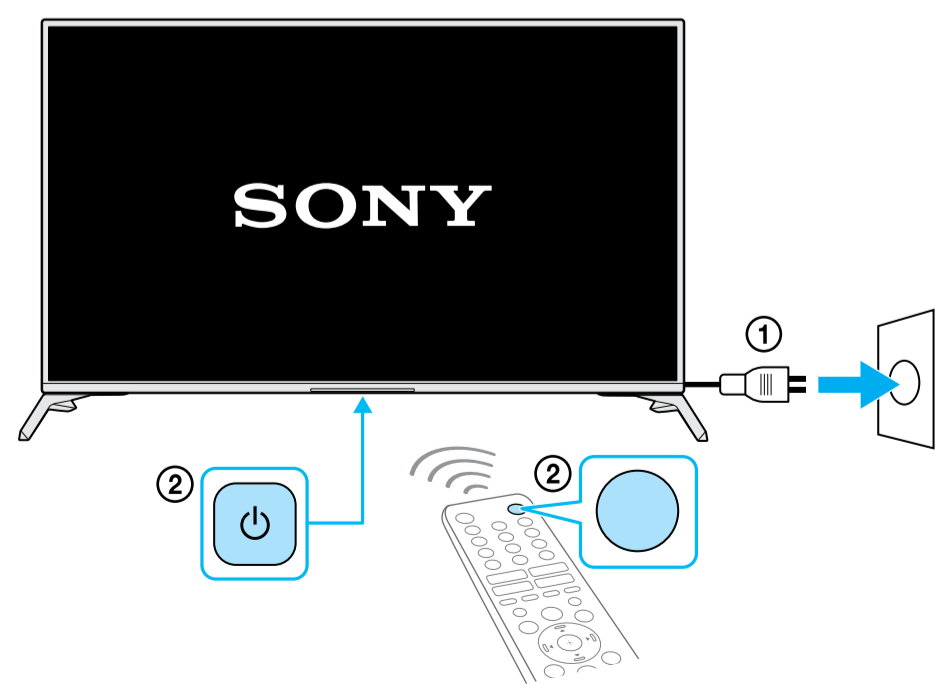

Spikker / Palīdzība / Žinynas / Pomoc /  
 Pomoc / Анықтама / Pomoc / יוֹרָה