

## Uputstvo za upotrebu

VIVAX inverter klima ACP-12CH35AERI+ Srebrna

# VIVAX



Tehnoteka je online destinacija za upoređivanje cena i karakteristika bele tehnike, potrošačke elektronike i IT uređaja kod trgovinskih lanaca i internet prodavnica u Srbiji. Naša stranica vam omogućava da istražite najnovije informacije, detaljne karakteristike i konkurentne cene proizvoda.

Posetite nas i uživajte u ekskluzivnom iskustvu pametne kupovine klikom na link:

<https://tehnoteka.rs/p/vivax-inverter-klima-acp-12ch35aeri-srebrna-akcija-cena/>

# VIVAX

Made for you

## R + DESIGN R32

**ACP-09CH25AERI+ R32**

**ACP-12CH35AERI+ R32**

**ACP-18CH50AERI+ R32**

**ACP-24CH70AERI+ R32**

### HR

Upute za uporabu

Jamstveni list / Servisna mjesta

### BIH

Korisničko uputstvo

Garantni list / Servisna mjesta

### SR

Korisničko uputstvo

Informacije potrošačima / Servisna mesta

### CG

Korisničko uputstvo

Izjava o saobraznosti / Servisna mjesta

### MAK

Упатства за употреба

Гарантен лист / Сервисни места

### AL

Udhëzime për shfrytëzim

Fletë garancie / Serviset e autorizuar

### SLO

Navodilo za uporabo

Garancijska izjava / Servisna mesta

### EN

User manual



ROHS





**VIVAX**  
*Made for you*

**R + DESIGN R32**

**ACP-09CH25AERI+ R32**  
**ACP-12CH35AERI+ R32**  
**ACP-18CH50AERI+ R32**  
**ACP-24CH70AERI+ R32**

**HR BIH**

**Upute za uporabu**

**Klima uređaj**



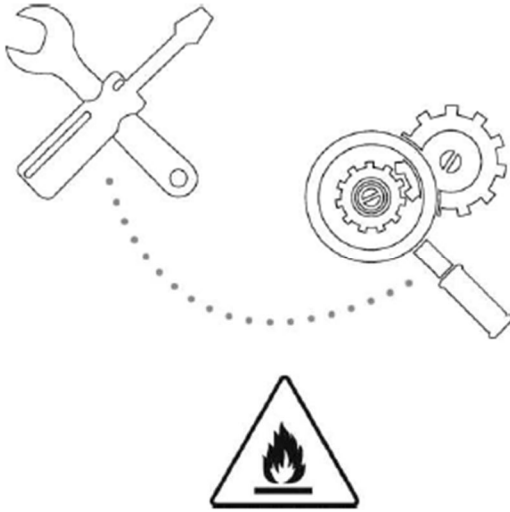

**OPREZ:** Opasnost od požara/ zapaljivi materijali.  
Samo za uređaje koji koriste R32 rashladni medij.

## SADRŽAJ

### Rad i održavanje

<b>Upozorenje</b>	<b>3</b>
<b>Mjere sigurnosti</b>	<b>4</b>
<b>Napomene za uporabu</b>	<b>10</b>
<b>Nazivi svih dijelova</b>	<b>12</b>
<b>Čišćenje i održavanje</b>	<b>13</b>
<b>Rješavanje problema</b>	<b>15</b>

**Napomena: sve slike u ovom priručniku samo su shematski dijagrami. Prava slika je standard.**

# Upozorenje

**Upozorenje: Ovaj klimatizacijski uređaj koristi R32 zapaljivo rashladno sredstvo.**

**Napomene: Klimatizacijski uređaj s R32 rashladnim sredstvom može uzrokovati ozbiljnu štetu ljudskom tijelu ili okolnim stvarima ukoliko ga se grubo tretira.**

- \* Prostor u sobi za instalaciju, uporabu, popravak i pohranu ovog klimatizacijskog uređaja trebao bi biti veći od 5m<sup>2</sup>.
- \* Rashladno sredstvo klimatizacijskog uređaja ne smije težiti više od 1.7kg.
- \* Nemojte koristiti bilo kakve metode ubrzavanja odmrzavanja ili čišćenja mrzlih dijelova, izuzev onih posebno preporučenih od strane proizvođača.
- \* Nemojte probiti ili paliti klimatizacijski uređaj i provjerite jesu li cijevi rashladnog sredstva oštećene.
- \* Klimatizacijski uređaj trebao bi biti smješten u sobu bez trajnog izvora vatre, primjerice otvorenog plamena, uključenog plinskog aparata, radne električne grijalice itd.
- \* Napominjemo da rashladno sredstvo može biti bezokusno.
- \* Pohrana klimatizacijskog uređaja trebala bi moći spriječiti mehaničko oštećenje uzrokovano nesrećom.
- \* Održavanje ili popravak klimatizacijskih uređaja koji koriste R32 rashladno sredstvo mora se obaviti nakon sigurnosne provjere kako bi se minimizirao rizik od nesreća.
- \* Klimatizacijski uređaj mora se instalirati s pokrovom zaustavnog ventila.
- \* Molimo da pažljivo pročitate upute prije instalacije, uporabe i održavanja.

## Simbol

## Napomena

## Objašnjenje



UPOZORENJE

Ovaj simbol pokazuje da ovaj aparat koristi zapaljivo rashladno sredstvo. Ako rashladno sredstvo procuri i bude izloženo vanjskom izvoru paljenja, postoji rizik od požara



OPREZ

Ovaj simbol pokazuje da je potrebno pažljivo pročitati priručnik.



OPREZ

Ovaj simbol pokazuje da bi servisno osoblje trebalo koristiti ovu opremu zajedno s instalacijskim priručnikom.



OPREZ

Ovaj simbol pokazuje da su dostupni podaci kao što je radni priručnik ili instalacijski priručnik

## Mjere sigurnosti

Neispravna instalacija ili korištenje bez slijeđenja ovih uputa mogu uzrokovati štetu ljudima, imovini itd.

Ozbiljnost je klasificirana sljedećim oznakama:

### UPOZORENJE

Ovaj simbol označava mogućnost smrti ili ozbiljne ozljede.

### UPOZORENJE

Ovaj simbol označava mogućnost ozljede ili štete imovini.

### UPOZORENJE

Ovaj kućanski aparat mogu koristiti djeca u dobi od 8 godina i stariji i osobe sa smanjenim fizičkim, osjetilnim ili mentalnim sposobnostima ili manjkom iskustva i znanja ako su pod nadzorom ili uputama u vezi uporabe aparata na siguran način i razumiju uključene opasnosti. Djeca se neće igrati aparatom. Čišćenje i korisničko održavanje neće obavljati djeca bez nadzora.

(Samo za uređaje s oznakom CE)

Ovaj aparat nije namijenjen za uporabu od strane osoba (uključujući djecu) sa smanjenim fizičkim, osjetilnim ili mentalnim sposobnostima ili manjkom iskustva i znanja osim ako su pod nadzorom ili uputama u vezi uporabe aparata od strane osobe odgovorne za njihovu sigurnost. Djeca bi trebala biti pod nadzorom kako biste se uvjerali da se ne igraju s aparatom.

(Izuzev za uređaje s CE oznakom)



## Mjere sigurnosti



**Klimatizacijski uređaj mora biti uzemljen. Nepotpuno uzemljenje može rezultirati elektrošokovima.**

Nemojte povezivati žicu uzemljenja s plinovodom, vodovodom, gromobranom ili telefonskom žicom.



**Uvijek isključite uređaj i ugasite dotok energije kada ga ne koristite duže vrijeme kako biste bili sigurni.**

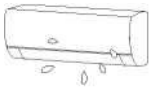

**Pazite da ne smočite unutarnju jedinicu.**

U suprotnom, moguće je da se dogodi kratki spoj.



**Ako je opskrbeni kabel oštećen, mora ga zamijeniti proizvođač ili servisni agent ili slično kvalificirana osoba.**



**Nemojte gasiti glavni strujni prekidač tijekom rada ili mokrim rukama, budući da to može uzrokovati elektrošok.**

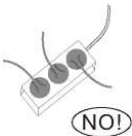

**Nemojte dijeliti utičnicu s drugim električnim aparatom, budući da to može uzrokovati elektrošok.**



**Uvijek isključite uređaj i ugasite dotok energije prije izvršavanja bilo kakvog održavanja ili čišćenja. U suprotnom, može doći do elektrošoka ili oštećenja.**



**Nemojte povlačiti strujni kabel. Šteta od povlačenja uzrokovat će ozbiljan elektrošok.**

**Upozorenje da cijevi povezane s aparatom neće sadržavati izvor paljenja.**

## Mjere sigurnosti

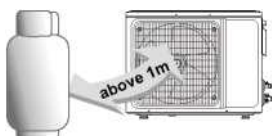

Nemojte instalirati klimatizacijski uređaj na mjesto gdje postoji zapaljivi plin ili tekućina. Udaljenost između njih mora biti više od 1m. Ovime možete uzrokovati požar ili čak i eksploziju.

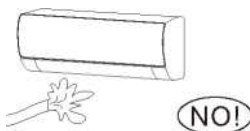

Nemojte koristiti tekuće ili korozivno sredstvo za čišćenje kako bi brisali uređaj i prskati vodu ili druge tekućine po njemu. Ovime možete uzrokovati elektrošok ili oštetiti aparat.

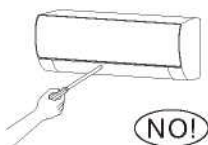

Nemojte pokušavati popraviti klimatizacijski uređaj samostalno. Neispravni popravci mogu uzrokovati požar ili eksploziju. Kontaktirajte kvalificiranog servisnog tehničara za sve potrebe servisiranja.

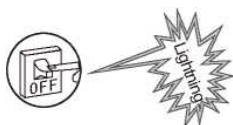

Nemojte koristiti klimatizacijski uređaj tijekom oluja. Potrebno je ugasiti izvor napajanja na vrijeme kako bi se spriječile moguće opasnosti.



Nemojte stavljati ruke ili bilo koji drugi predmet u ulaze i izlaze zraka. Ovo može uzrokovati ozljede ili štetu na aparatu.

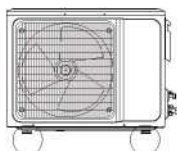

Molimo da pregledate je li instalirani stalak dovoljno čvrst. Ako je oštećen, to može dovesti do pada jedinice i uzrokovati ozljedu.

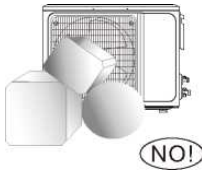

### **Nemojte blokirati ulaz ili izlaz zraka.**

U suprotnom, kapacitet hlađenja ili grijanja bit će slabiji i čak može uzrokovati prekid rada sustava.



**Nemojte dozvoliti da klimatizacijski uređaj puše na grijalicu. To može dovesti do nepotpunog zapaljenja i uzrokovati otrovanje.**

**Aparat će biti instaliran u skladu s nacionalnim propisima.**

**Osigurač uzemljenja s propisanim kapacitetom mora biti instaliran kako bi se izbjegli mogući elektrošokovi.**

## **Mjere sigurnosti**

Ovaj proizvod sadrži fluorirane plinove staklenika. Curenje rashladnog sredstva doprinosi klimatskim promjenama. Rashladno sredstvo s nižim potencijalom globalnog zatopljenja (GWP) manje bi doprinijelo globalnom zatopljenju od onoga s višim potencijalom ako procuri u atmosferu. Ovaj aparat sadrži rashladno sredstvo s GWP-om jednakim [675]. Ovo znači da ako 1kg ove tekućine procuri u atmosferu, utjecaj na globalno zatopljenje bio bi [675] puta veći od toga da 1kg CO<sub>2</sub> procuri, tijekom perioda od 100 godina. Nikada nemojte pokušati sami prekidati krug rashladnog sredstva ili samostalno rastavljati proizvod. Uvijek se savjetujte s profesionalcem.

Pobrinite se da ispod unutarnje jedinice nema sljedećih predmeta:

1. Mikrovalnih pećnica, štednjaka i drugih vrućih predmeta.
2. Računala i drugih visoko elektrostatičkih predmeta.
3. Utičnica koje se često koriste.

Zglobovi između unutarnje i vanjske jedinice neće biti ponovno korišteni, osim ako se radi o popravcima cijevi.

Specifikacija osigurača otiskana je na ploči, npr.: 3.15A/250V AC, itd.

## Mjere sigurnosti



Nemojte otvarati prozore i vrata na dugo vremena kada radi uređaj za klimatizaciju. U suprotnom je moguće slabljenje kapaciteta hlađenja i grijanja.

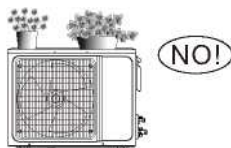

Nemojte stajati na vrhu vanjske jedinice ili stavljati teške stvari na njih. Ovo može uzrokovati osobne ozljede ili oštetiti aparat.



Nemojte koristiti klimatizacijski uređaj u druge svrhe, poput sušenja odjeće, čuvanja hrane itd.



Nemojte primjenjivati hladan zrak na tijelo dugo vremena. On će utjecati na Vaše zdravstveno stanje i uzrokovati zdravstvene probleme.

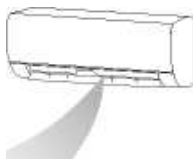

### **Postavite podobnu temperaturu.**

Preporuča se da temperaturna razlika između unutarnje i vanjske temperature ne bude previše velika.

Primjerene prilagodbe postavki temperature mogu spriječiti nepotrebno trošenje strujne energije.

**Ako Vaš uređaj nije opremljen strujnim kabelom i utikačem, u fiksni sustav žica mora se instalirati prekidač sa svim polovima protiv eksplozije i udaljenost između kontakata ne smije biti manja od 3.0 mm.**

**Ako je Vaš uređaj trajno povezan, protu-eksplozivni uređaj za preostalu struju (RCD) koji sadrži ne više od 30 mA struje trebali bi biti instalirani u sustav.**

**Strujni krug trebao bi imati zaštitu i zračni prekidač kojeg kapacitet ne smije biti više od 1.5 puta više od maksimalne struje.**

**U vezi instalacije klimatizacijskog uređaja, molimo da se konzultirate s dolje navedenim odlomcima u ovom priručniku.**

## Napomene za uporabu

### Uvjeti aparata onemogućavaju normalan rad

Unutar temperaturnog raspona danog u sljedećoj tablici, klimatizacijski uređaj može prestati raditi i mogu se pojaviti druge anomalije.

Hlađenje	Vanjsko	>43 °C (Primjenjivo na T1 )
		>52 °C (Primjenjivo na T3)
	Unutarnje	<18 °C
Grijanje	Vanjsko	>24 °C
		<-7 °C
	Unutarnje	>27 °C

- \* Kada je temperatura previsoka, klimatizacijski uređaj može aktivirati uređaj za automatsku zaštitu tako da se uređaj može ugasi.
- \* Kada je temperatura preniska, izmjenjivač topline uređaja može se zamrznuti i to može dovesti do kapanja vode ili drugog kvara.
- \* Tijekom dugoročnog hlađenja ili izvlačenja vlage s relativnom vlažnosti višom od 80% (vrata i prozori otvoreni), može doći do kondenzacije vode ili kapanja blizu izlaza za zrak.
- \* T1 i T3 odnose se na ISO 5151.

## Napomene za grijanje

- \* Ventilator unutarnje jedinice neće se pokrenuti odmah nakon pokretanja grijanja kako bi se izbjeglo ispuhivanje hladnog zraka.
- \* Kada je vani hladno i vlažno, vanjska jedinica razvit će mraz na izmjenjivaču topline, a to će povećati kapacitet grijanja. Nakon toga će klimatizacijski uređaj početi s funkcijom odmrzavanja.
- \* Tijekom odmrzavanja, klimatizacijski uređaj zaustavit će grijanje tijekom 5-12 minuta.
- \* Para može početi izlaziti iz vanjske jedinice tijekom odmrzavanja. Ovo nije kvar nego rezultat posljednjeg odmrzavanja.
- \* Grijanje će nastaviti nakon dovršetka odmrzavanja.

## Napomene za gašenje

Kada se klimatizacijski uređaj gasi, glavni upravljač automatski će odlučiti treba li se zaustaviti odmah ili nakon 12ak sekundi s nižom frekvencijom i brzinom zraka.

# Napomene za uporabu

## Rad u hitnom slučaju

- \* Ako se daljinski upravljač izgubi ili pokida, koristite prekidač za prisilno paljenje kako bi koristili klimatizacijski uređaj.
- \* Ako je ova tipka pritisnuta dok je aparat ugašen, on će raditi u automatskom načinu.
- \* Pritisnite ručni prekidač i to će vas odvesti u prisilni AUTO rad.  
Ako dva puta pritisnete prekidač u roku od pet sekundi, uređaj će raditi u prisilnom COOL (hlađenje) načinu rada.



**AUTO/COOL  
Manual Switch**

**NAPOMENA:** Slika je samo za referencu. Tipka prekidača sile može se nalaziti negdje blizu mjesta kao na slici.

## Prilagodba smjera protoka zraka

1. Koristite zamah za gore-dolje i lijevo-desno na daljinskom upravljaču kako bi prilagodili smjer toka zraka. Pogledajte priručnik kako bi doznali detalje o daljinskom upravljaču.
2. Za modele bez funkcije zamaha, potrebno je ručno pokrenuti pregrade.

**Napomena: Pomaknite pregrade prije nego uključite aparat jer je moguća ozljeda prstiju. Nikada nemojte ruku stavljati u ulaz ili izlaz zraka dok aparat radi.**

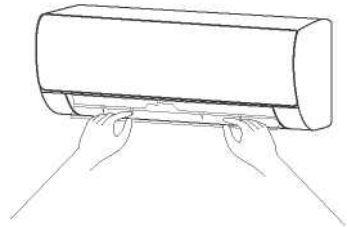

## NAZIVI GLAVNIH DIJELOVA

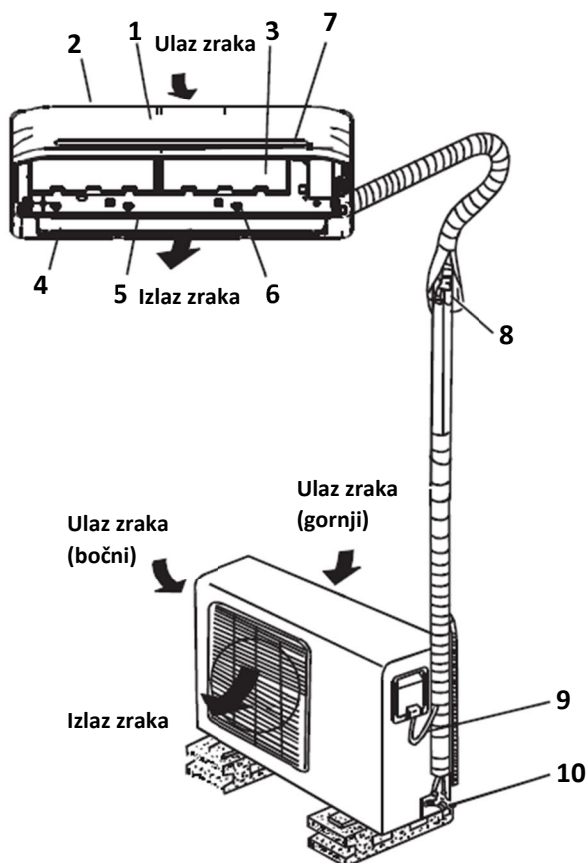

### UNUTARNJA JEDINICA

1. Prednji panel
2. Ulaz zraka
3. Filter zraka
4. Izlaz zraka
5. Horizontalne rešetke
6. Vertikalne rešetke
7. Display ploča

### VANJSKA JEDINICA

8. Crijevo
9. Strujni kabel
10. Crijevo za ispušt

### DISPLAY PLOČA



**Napomena:** Sve slike u ovom priručniku samo su shematski prikazi. Mrežni utikač, WI-FI funkcija, funkcija negativnih iona i okomito i vodoravno okretanje nisu obvezni. Stvarna jedinica ima prednost.



## OBJAŠNJENJE SIMBOLA NA DISPLAY PLOČI

Prikazuje se **on** na tri sekunde kada su aktivirane funkcije Timer, Fresh, Swing, Turbo ili Silence

Prikazuje se **Of** na tri sekunde kada je deaktivirana funkcija Timer

Prikazuje se **of** na tri sekunde kada su deaktivirane funkcije, Fresh, Swing, Turbo ili Silence

Prikazuje se **dF** u funkciji odmrzavanja

Prikazuje se **cF** kada je u funkciji grijanja aktivirana operacija zaštite od hladnog zraka.

Prikazuje se **SC** tijekom samočišćenja.

Prikazuje se **FP** kada je uređaj u 8°C funkciji rada.

Kada je aktiviran ECO način rada, postepeno svijetle **88** na način da se pojavljuje E → C → 0 → postavljena temperatura → E ...u intervalima od jedne sekunde.

# Čišćenje i održavanje

## Upozorenje

Prije čišćenja klimatizacijskog uređaja, potrebno ga je ugasiti i isključiti struju na više od 5 minuta. U suprotnom, moguć je rizik od elektrošoka.

Nemojte močiti klimatizacijski uređaj. To može uzrokovati elektrošok. Pobrinite se da ne ispirate aparat vodom ni u kojem slučaju. Nestabilne tekućine kao što su razrjeđivač i benzin oštetit će kućište aparata. Stoga, molimo da kućište čistite mekom, suhom krpom i vlažnom krpom namočenom u neutralno sredstvo.

U tijeku uporabe, obratite pozornost na redovno čišćenje filtera kako bi spriječili nakupljanje prašine. Ako je okolni zrak prašnjav, u skladu s time povećajte učestalost čišćenja. Nakon odstranjivanja filtera, nemojte dirati pregradu unutarnje jedinice prstom i nemojte ju prisiljavati na pomicanje kako ne bi oštetili cijevi.

## Očistite ploču

Kada je ploča unutarnje jedinice zagađena, nježno ju očistite ručnikom, koristeći mlaku vodu ispod temperature od 40°C i nemojte odstranjivati ploču tijekom čišćenja.

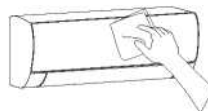

## Čišćenje filtera zraka

### ■ Odstranite filter zraka

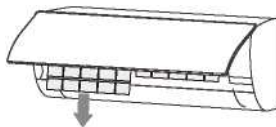
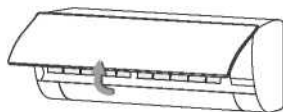

1. Koristite obje ruke kako bi otvorili ploču za kut s oba kraja ploče u skladu sa smjerom strelice.
2. Otpustite filter zraka iz utora i odstranite ga.

### ■ Očistite filter zraka

Koristite usisivač ili vodu kako bi isprali filter i, ako je vrlo prljav (primjerice, mastan), očistite ga toplom vodom (ispod 45 °C) i blagim deterdžentom otopljenim u vodi i zatim stavite filter u hlad kako bi se osušio na zraku.



# Čišćenje i održavanje

## Instalacija filtera

Ponovno instalirajte osušeni filter u obrnutom redoslijedu od odstranjivanja i zatim vratite i pričvrstite ploču.

Instalacija filtera

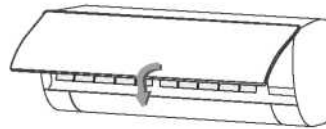
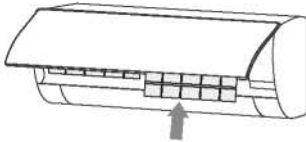

## Provjerite prije uporabe

1. Provjerite jesu li ulazi i izlazi zraka aparata slobodni.
2. Provjerite je li izlaz vode na cijevi za ispušt blokiran i odmah ga očistite ako jest.
3. Provjerite je li žica za uzemljenje pouzdano uzemljena.
4. Provjerite jesu li baterije daljinskog upravljača instalirane i je li njihovo punjenje dostatno.
5. Provjerite postoje li oštećenja na rešetki za instalaciju vanjske jedinice i, ako postoje, molimo da kontaktirate naš lokalni servisni centar.

## Održavanje nakon uporabe

1. Isključite izvor energije aparata, isključite glavni strujni prekidač i odstranite baterije iz daljinskog upravljača.
2. Očistite filter i tijelo aparata.
3. Odstranite prašinu i talog s vanjske jedinice.
4. Provjerite postoje li oštećenja na rešetki za instalaciju vanjske jedinice i, ako postoje, molimo da kontaktirate naš lokalni servisni centar.

# Rješavanje problema

## Oprez

Nemojte samostalno popravljati klimatizacijski uređaj budući da krivo održavanje može uzrokovati elektrošok, požar ili eksploziju. Molimo da kontaktirate naš ovlaštenu servisni centar i prepustite održavanje profesionalcima i provjerite sljedeće stvari prije kontaktiranja servisa kako bi uštedjeli vrijeme i novac.

## Fenomen

Uređaj za klimatizaciju ne radi

Mogući su nestanci struje.^ Pričekajte povratak struje. Strujni utikač može biti labav u utičnici.  
-^Dobro ubacite utikač.  
Moguće je iskakanje osigurača.^ zamijenite osigurač. Vrijeme za pokretanje tek treba doći – pričekajte ili otkažite postavku odbrojavanja vremena.

Uređaj za klimatizaciju ne može se pokrenuti odmah nakon gašenja.

Ako je uređaj uključen odmah nakon gašenja, prekidač za odgodu paljenja odgoditi će rad za 3 do 5 minuta.

Klimatizacijski uređaj prestaje s radom nakon što se pokrene

Moguće je dosezanje postavljene temperature – ovo je normalna pojava. Moguća je postavka stanja odmrzavanja – ona će se automatski vratiti i ponovno raditi nakon odmrzavanja. Moguće je da je postavljeno odbrojavanje gašenja – ako nastavite s uporabom, ponovno uključite aparat.

Unutarnja jedinica ispuhuje čudan miris

Uređaj nema nepoželjan miris sam po sebi. Ako miris postoji, to može biti zbog nakupljanja mirisa u okolišu. — Očistite zračni filter ili aktivirajte funkciju čišćenja.

Zrak puše, ali hlađenje/grijanje nije efektivno.

Prekomjerna akumulacija prašine na filteru, na ulazu i izlazu zraka, prekomjerno malen kut na oštricama – to sve utječe na učinak hlađenja i grijanja — molimo da očistite filtere, odstranite prepreke na ulazu i izlazu zraka i regulirate kut oštrica. Slabo hlađenje ili grijanje uzrokovano otvaranjem vrata i prozora i nezatvorenim ventilatorom ispuha – molimo da zatvorite vrata, prozore, ispuh itd. Funkcija pomoćnog grijanja nije dostupna tijekom grijanja, a to može dovesti do slabog efekta grijanja.

-^Uključite funkciju pomoćnog grijanja (samo za modele s ovom funkcijom).

Postavljanje načina nije ispravno i postavke temperature i brzine ispuha nisu primjerene.

-^Molimo da ponovno odaberete način i postavite primjerenu temperaturu i brzinu ispuha.

Postoji zvuk tekuće vode tijekom rada uređaja

Kada se uređaj pokrene ili zaustavi ili kada se kompresor pokrene ili zaustavi tijekom rada, ponekad je moguć zvuk pištanja tekuće vode. Ovo je zvuk protoka rashladno sredstva, ne kvar.

Pri pokretanju ili gašenju čuje se blagi klik.

Zbog temperaturnih promjena, ploče i drugi dijelovi će bubriti i uzrokovati zvuk trenja. — Ovo je normalno i nije kvar.

Unutarnja jedinica pravi abnormalne zvukove

- Zvuk ventilatora ili releja kompresora koji se pali ili gasi.
- Kada se odmrzavanje pokrene ili zaustavi, doći će do ovog zvuka.
- ►Ovo je uzrokovano tokom rashladnog sredstva u obrnutom smjeru. Ovo nisu kvarovi.
- Previše akumulacije prašine u filteru zraka unutarnjeg aparata može rezultirati fluktuacijom zvuka.
- Očistite filtere zraka.
- Previše buke prije paljenja „Snažnog ispuha“.
- Ovo je normalno. Ako Vam je ovaj zvuk neugodan, molimo da isključite funkciju „Snažnog vjetra“.

Postoje kapljice vode na površini unutarnje jedinice

- Kada je ambijentalna vlaga visoka, kapljice vode nakupit će se oko izlaza zraka ili ploče itd.
- Ovo je normalna fizička pojava.
- Duži rad hlađenja na otvorenom prostoru proizvodi kapljice vode. ^Zatvorite vrata i prozore.
- Premali kut oštrica može rezultirati kapljicama vode na ulazu za zrak.
- Povećajte kut oštrica.

Tijekom funkcije hlađenja, unutarnja jedinica ponekad ispuhuje maglu

Kada su unutarnja temperatura i vlažnost visoki, ovo se ponekad dogodi.  
^Ovo je uzrokovano brzim hlađenjem unutarnjeg zraka. Nakon što aparat radi neko vrijeme, unutarnja temperatura i vlaga bit će smanjeni i pojavit će se magla.



**Odmah stanite sa svim radnjama i**



**isključite dotok energije, kontaktirajte naš lokalni Servisni centar u sljedećim situacijama. Ako čujete bilo kakav čudan zvuk ili osjetite kakav čudan miris tijekom rada. Ako se dogodi abnormalno grijanje strujnog kabela i utikača.**



Ako se na aparatu ili daljinskom upravljaču nalazi bilo kakva nečistoća ili voda.



Ako se prekidač za zrak ili prekidač za zaštitu od curenja često isključuju.

# **KLIMA UREĐAJ DALJINSKI UPRAVLJAČ**

Specifikacije ovog uređaja mogu se promijeniti bez najave.  
Posavjetujte se sa lokalnim dobavljačem ili proizvođačem

Zahvaljujemo Vam se na kupnji našeg klimatizacijskog uređaja.  
Molimo Vas da pročitate korisničke upute prije korištenja uređaja.

## SADRŽAJ

Korištenje daljinskog upravljača .....	21
Funkcije tipki .....	22
Pokazatelji na LCD zaslonu .....	24
Kako koristiti tipke .....	25
Auto funkcije.....	25
Hlađenje/Grijanje/Ventilacija .....	26
Odvlaživanje .....	26
Prilagodba usmjerivača zraka .....	26
Brojač vremena. ....	27
Dodatne funkcije .....	28
Rukovanje daljinskim upravljačem .....	30
zbrinjavanje električne i elektroničke opreme .....	32

### **PAŽNJA:**

Dizajn tipki temelji se na tipičnom modelu i može se malo razlikovati od stvarnog koji ste kupili, a stvarni oblik će prevladati.

Sve funkcije obavlja uređaj a ukoliko uređaj nema određenu značajku, nije se dogodila odgovarajuća operacija kako bi se ista izvršila.

Kada postoje velike razlike između ilustracije daljinskog upravljača i samih korisničkih uputa, prevladati će korisničke upute kao referenca.



## Korištenje daljinskog upravljača

Model	RG10B1(E)/BGEF
Relativni napon	3.0V (Dry batteries R03/LR03 2)
Daljina dometa signala	8m
Okolina	-5°C - 60 °C (23°F~140°F)

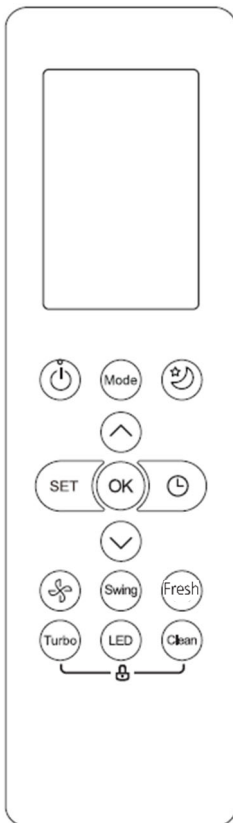

### Izvođenje operacija

1. Način rada: AUTO, COOL (Hlađenje), DRY (Odvlaživanje), HEAT (Grijanje) ili FAN (Ventilacija).
2. Postavljanje TIMER-a (vremenskog brojača) na 24 h.
3. Postavljanje unutarnje temp. u rasponu: 17°C~30°C.
4. Funkcija LCD ekrana (Liquid Crystal Display – tekući kristalni zaslon).

### PAŽNJA:

- Dizajn gumba može biti malo drugačiji od onoga koji ste vi zapravo kupili, ovisi o individualnim modelima.
- Sve opisane funkcije se ostvaruju preo unutarnje jedinice.
- Ako unutarnja jedinica nema ova svojstva, neće se obaviti odgovarajuće komande za koje ste pritisnuli gumb na daljinskom upravljaču.

## Funkcije tipki

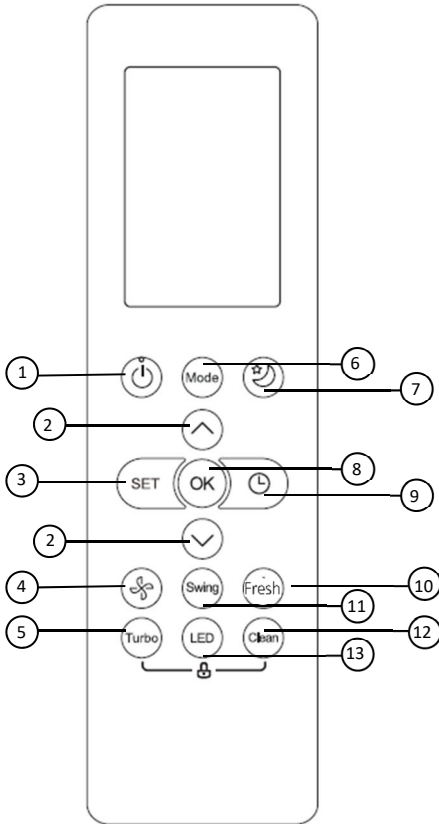

### 1.ON/OFF Tipka

Radnja s pokreće kada se pritisne ovaj gumb te se radnja zaustavlja kada se pritisne ovaj gumb ponovno.

### 2. TEMP ▲ / ▼ Tipka

Povećava ili smanjuje temperaturu za 1°C. Maksimalna temp. je 30°C.

### 3. SET Tipka

Kružni odabir Dodatnih funkcija:

Slijedi me ( ) → AP način

( ) → Slijedi me( ).

Odgovarajuća ikona odabrane funkcije svijetliti će na ekranu. Kako biste potvrdili, pritisnite tipku OK.

### 4.FAN SPEED (Brzina ventilatora)

Koristite brzinu ventilatora u četiri koraka:

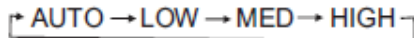

### 5.TURBO Tipka

Omogućuje postizanje željene temperature u najkraćem mogućem roku.

### 6.MODE Tipka

Svaki put kada je ovaj gumb pritisnut slijedi neka od sljedećih operacija:

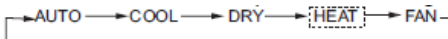

Pažnja: Molimo Vas nemojte birati način GRIJANJA ako je Vaš klimatizacijski uređaj kupljen kao uređaj samo za hlađenje. Modeli za GRIJANJE nisu podržani od klimatizacijskih uređaja koji su samo za hlađenje.

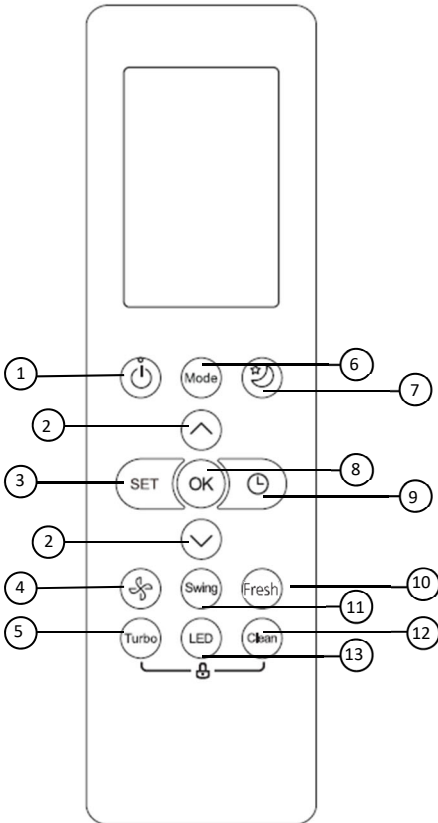

### 7.SLEEP Tipka

Štedi energiju za vrijeme spavanja.

### 8.OK Tipka

Koristi se kako biste potvrdili odabir određenih funkcija.

### 9.TIMER Tipka

Postavite Brojač vremena kako bi se vaš uređaj uključio ili isključio.

### 10.FRESH Tipka

Uključite ili isključite „Fresh“ funkciju.

### 11.SWING Tipka

Koristi se za zaustavljanje i početak pokretanja horizontalnog otvora za zrak.

### 12.CLEAN Tipka

Uključite ili isključite funkciju samo-čišćenja uređaja..

### 13.LED Tipka

Uključivanje unutarnjeg LED zaslona vašeg uređaja. Pritiskom na tipku stvara se ugodna i tiha atmosfera.

## Pokazatelji na LCD zaslonu

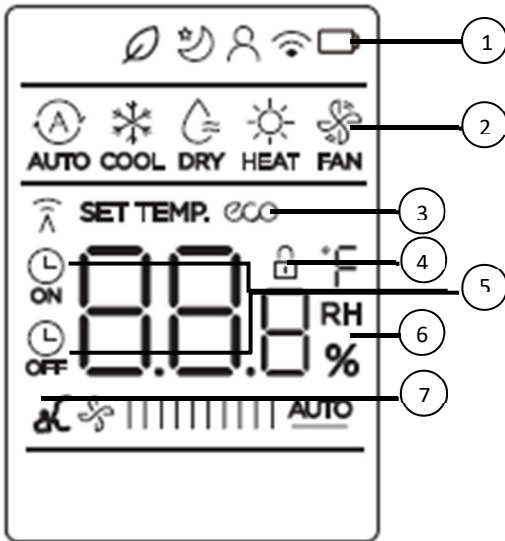

### Pažnja:

Svi indikatori prikazani na slici su u svrhu jasne prezentacije. No tijekom stvarnog rada na zaslonu se prikazuju samo relativni indikatori.

### 1. Prikaz dodatnih funkcija

S lijeva na desno:

1. Fresh prikaz funkcije  
Ne prikazuje se kad je funkcija Fresh aktivirana.
2. Sleep prikaz funkcije
3. Follow me prikaz funkcije
4. Wi-Fi prikaz funkcije
5. Niska razina baterije  
Ako ikona bljeska.

### 2. Prikaz funkcija

Prikazuje trenutni način rada. Uključuje AUTO (A), HLADENJE ❄️, ODVLAŽIVANJE 🌿, GRIJANJE ☀️, BRZINU VENTILACIJE 🌀 i ponovo AUTO.

### 3. ECO Display

Prikazuje se kad je aktiviran ECO način rada.

### 4. LOCK Display

Prikazuje se kad je funkcija Zaključavanja aktivirana.

### 5. Indikator emitiranja signala / Brojača vremena

Emitiranje signala:

Svijetliti će kada je uspostavljena veza daljinskog upravljača i unutarnje jedinice.

Brojač vremena Uklj./ Isklj.:

Svijetli kada je Brojač vremena Uklj. / isklj.

### 6. Temperatura / Brojač Vremena/ Brzina ventilacije

Prikazuje postavljenu temperaturu, brzinu ventilacije ili brojača vremena kada ste koristili funkciju Brojača vremena.

Prikazuje postavljenu temperaturu (17°C~30°C). Kada postavite uređaj u

operativno stavnje FAN (Brzina ventilacije) , neće biti omogućeno postavljanje temperature. Ukoliko je uključena funkcija TIMER (Brojača vremena), prikazuje se ON/OFF način vremenskog brojača.

### 7. Prikaz brzine ventilacije

Prikazuje odabranu brzinu ventilacije: Low (nisko)/ Med (srednje)/ High (visoko) ili Auto.

PAŽNJA: Brzina ventilacije ne može se mijenjati ukoliko ste u AUTO ili DRY (odvlaživanje) načinu rada.

## Kao koristiti tipke?

### Auto način rada

Osigurajte da je uređaj uključen u struju te da je struja dostupna. Operativni pokazatelj na zaslonu unutarnje jedinice će treperiti.

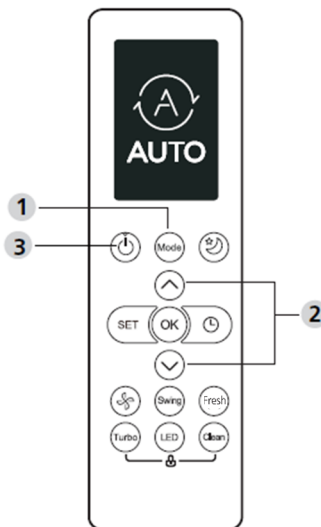

### AUTO:

U AUTO načinu rada, uređaj će automatski odabrati hlađenje, brzinu ventilacije ili grijanje, ovisno o postavljenoj temperaturi.

1. Pritisnite tipku **MODE** kako biste odabrali

automatski način.

2. Pritisnite tipke **▲/▼** kako biste postavili željenu temperaturu. Temperaturu možete postaviti u rasponu od 17°C~30°C u intervalu od 1°C.

3. Pritisnite tipku **ON/OFF** kako biste pokrenuli klimatizacijski uređaj.

### PAŽNJA

1. U AUTOMATSKOM načinu, klimatizacijski uređaj može odabrati način hlađenja, ventilatora i grijanja prema osjećaju razlike trenutnog ambijenta u sobi te postavljene temperature na daljinskom upravljaču.

2. U automatskom načinu, ne možete promijeniti brzinu ventilatora. Brzina ventilator je već automatski kontrolirana.

3. Ako automatski način nije podoban za Vas, željeni način možete sami postaviti.

## Hlađenje/ Grijanje/ Ventilator

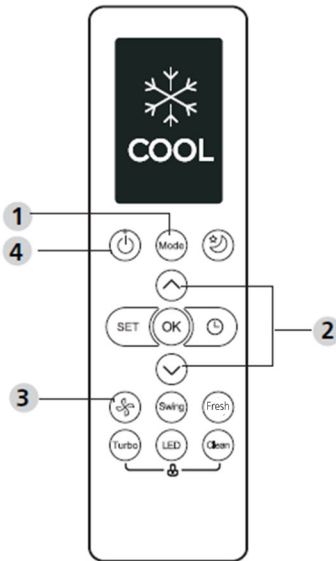

1. Pritisnite tipku **MODE** kako biste odabrali HLAĐENJE, GRIJANJE( za modele koji mogu hladiti i grijati) ili način VENTILATORA.

2. Pritisnite tipke ▲/▼ kako biste postavili željenu temperaturu. Temperaturu možete postaviti u rasponu 17°C - 30°C u intervalu od 1°C.

3. Pritisnite tipku **FAN** kako biste odabrali brzinu ventilator u četiri koraka- automatski, nisko, normalno ili visoko.

4. Pritisnite tipku ON/OFF kako biste pokrenuli klimatizacijski uređaj.

### **PAŽNJA**

U načinu FAN, postavljena temperature nije postavljena na daljinskom upravljaču i nemate mogućnost kontrolirati temperaturu u sobi. U ovom slučaju, samo koraci 1, 3 i 4 mogu se izvršiti.

## Odvlaživanje

1. Pritisnite tipku **MODE** kako biste odabrali DRY način rada.

2. Pritisnite tipke ▲/▼ kako biste postavili željenu temperaturu. Temperaturu možete postaviti u rasponu 17°C - 30°C u intervalu od 1°C.

3. Pritisnite tipku ON/OFF kako biste pokrenuli klimatizacijski uređaj.

### **PAŽNJA**

U načinu odvlaživanja, ne možete promijeniti brzinu ventilator. Brzina ventilator je već automatski kontrolirana.

## Postavljanje smjera protoka zraka

1. Kada pritisnete tipku **SWING**, smjer usmjerivača zraka se mijenja za 6 stupnjeva za svaki pritisak.

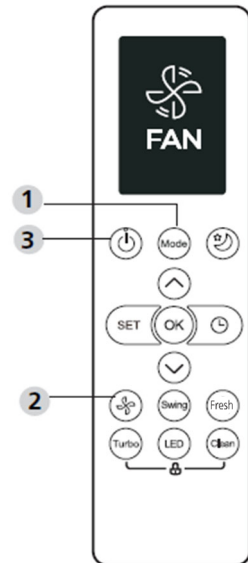

## Brojač vremena

Pritisnite tipku **TIMER ON/OFF** kako biste postavili vrijeme uključenja ili isključenja vašeg uređaja.

### Postavljanje Brojača vremena (TIMER-ON):

1. Pritisnite tipku **TIMER**.
2. Pritisnite tipku **Temp ▲/▼**. Kako biste odabrali željeno vrijeme uključenja uređaja.  
PAŽNJA: Ukoliko želite odabrati Brojač vremena „2,5 sati“, pritisnuti ćete tipke 5 puta ( 5 x 0,5 h = 2,5 h).
3. Usmjerite daljinski upravljač prema uređaju i pričekajte 1sec, funkcija Timer-on će biti uključena.

### Postavljanje Brojača vremena (TIMER-OFF):

1. Pritisnite tipku **TIMER** kako biste pokrenuli funkciju Timer-off.
2. Pritisnite tipku **Temp ▲/▼**. Kako biste odabrali željeno vrijeme isključenja uređaja.  
PAŽNJA: Ukoliko želite da se uređaj isključi za 5 sati, pritisnuti ćete tipke 10 puta ( 10 x 0,5 h = 5 h).
3. Usmjerite daljinski upravljač prema uređaju i pričekajte 1sec, funkcija Timer-off će biti uključena.

PAŽNJA:

- Kod funkcije brojača vremena, vrijeme se povećava ili smanjuje u intervalima od 30 minuta, dok ne dosegne 10 sati. Nakon 10 sati, svaki pritisak na tipku povećati će Brojač vremena u intervalu od 1 sat sve dok ne dosegne 24 sata.
- Za poništavanje odabira, postavite Brojač vremena na 0,0 sati.

### **Primjer postavljanja Brojača vremena**

Ako je trenutno postavljeno vrijeme 13:00, kako biste postavili Brojač vremena, uređaj će se uključiti za 2,5 sata (15:30) a ugasiti u 18:00 PM.

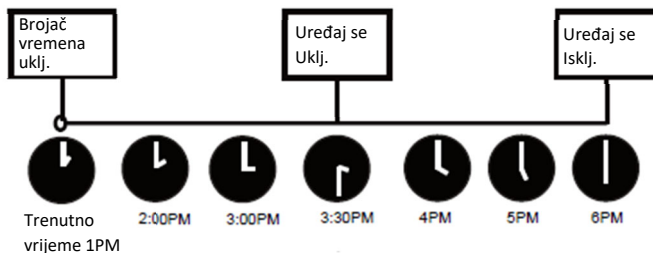

## **DODATNE FUNKCIJE**

### **Smjer protoka zraka**

Pritisnite tipku Swing.

- Horizontalni usmjerivači zraka će se pokretati gore/ dolje automatski. Ponovo pritisnite kako biste prekinuli funkciju.

### **LED zaslon**

Pritisnite tipku LED.

- Pritiskom na ovu tipku uključiti/ isključiti će se zaslon unutarnje jedinice.

### **Funkcija tihog rada**

Pritisnite FAN tipku duže od 2 sekunde kako biste uključili/ isključili opciju Tihog načina rada.

Zbog tihog rada motora, učinak grijanja ili hlađenja može biti smanjen.

Pritiskom na tipku ON/OFF, MODE, SLEEP, TURBO ili CLEAN prekida se rad funkcije.

### **Funkcija zaključavanja**

Pritisnite tipke CLEAN i TURBO u isto vrijeme duže od 5 sekundi kako biste aktivirali funkciju Zaključavanja. Opcija zaključavanja će zaključati vaš daljinski upravljač. Ponovnim pritiskom na gumbе isključujete opciju.

### **Funkcija samočišćenja**

Pritisnite tipku Clean.

Bakterije koje se stvaraju u zraku talože se u vlazi koja se nalazi oko vašeg uređaja. Redovitom uporabom ove funkcije čistite vaš uređaj od bakterija i time sprječavate razvoj istih.

Pritiskom na tipku CLEAN, uređaj će se sam očistiti. Nakon što je završio sa operacijom, automatski će se isključiti i uključiti. Koristite ovu opciju koliko god puta želite.

Pažnja: Ovu opciju možete aktivirati u opciji hlađenja ili odvlaživanja.



## Turbo funkcija

Pritisnite tipku TURBO.

Kada odaberete ovu opciju u funkciji hlađenja/ grijanja, uređaj će započeti sa turbo načinom rada kako biste što prije postigli željenu temperaturu.

## SET funkcija

Pritisnite tipku SET kako biste ušli u izbornik funkcija. Ponovo pritisnite tipku SET ili TEMP ▼ / TEMP ▲ kako biste odabrali željene funkcije. Izabrana funkcija će biti prikazana odgovarajućim simbolom na zaslonu vašeg daljinskog upravljača.

Pritisnite OK kako biste potvrdili odabir..

Kako biste otkazali funkciju ponovite postupak kako je opisano u koraku prije.

Pritisnite tipku SET kako biste, kružnim načinom, došli do opcija:

FRESH → SLEEP → FOLLOW ME → AP mode

Fresh funkcija 

Kada je odabrana funkcija FRESH, ioni u vašem uređaju pomažu u pročišćavanju zraka u vašoj prostoriji.

Sleep funkcija 

Funkcija SLEEP koristi se kako bi se uštedila energija za vrijeme spavanja.

AP funkcija 

Odaberite AP funkciju kako biste omogućili Wi-Fi mogućnost upravljanja uređajem. Za neke uređaje u funkciju se ne može doći pritiskom na tipku SET već neprestanim pritiskom na tipku LED (7-10 sekundi).

Follow me funkcija 

Ova funkcija pruža mogućnost vašem daljinskom upravljaču da prati temperaturu prema lokaciji na kojoj se nalazi te slanje istih podataka vašem uređaju svake 3 minute. Kada koristite auto/ hlađenje/ grijanje način rada izmjerena ambijentalna temperatura omogućuje uređaju da optimizira temperaturu kako bi se stvorili najbolji uvjeti za boraviti u prostoru.

PAŽNJA: Pritisnite i držite tipku TURBO 7 sekundi kako biste zaustavili ili memorirali ovu funkciju.

## Rukovanje daljinskim upravljačem

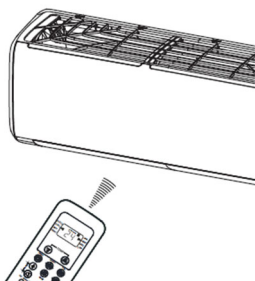

### Lokacija daljinskog upravljača

Koristite daljinski upravljač u krugu udaljenosti 8 metara od aparata, usmjerujući ga prema prijammniku. Prijem je potvrđen kratim zvukom.

#### ▲ OPREZ

- Klimatizacijski uređaj neće raditi ako zavjese, vrata ili drugi materijali zaklanjaju signal daljinskog upravljača prema unutarnoj jedinici.
- Spriječite dodir bilo kakve tekućine s daljinskim upravljačem. Ne izlažite daljinski upravljač direktnoj sunčevoj svjetlosti ili vrućini.
- Ako je infracrveni signal prijammnika unutarne jedinice direktno izložen sunčevoj svjetlosti, klimatizacijski uređaj neće pravilno raditi. Koristite zavjese kao biste spriječili utjecaj sunčeve svjetlosti na prijammnik.
- Ako drugi električni aparati reagiraju na daljinski upravljač ili pomaknite te aparate ili se posavjetujte sa svojim dobavljačem.

## Zamjena baterija

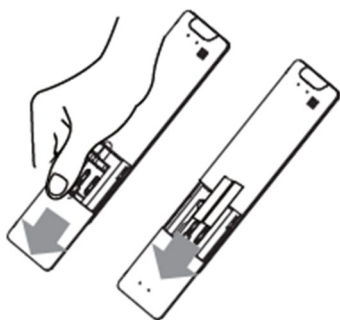

Sljedeći simptomi su znak slabih baterija. Zamijenite ih novima.

- Nema povratnog zvuka kada se stisne gumb.
- Svijetlo indikatora je slabo.

Daljinski upravljač radi pomoću dvie suhe baterije(R03/LR03X2) koje s nalaze u stražnjem dijelu i zaštićene su poklopcem.

- (1) Uklonite poklopac tako što ćete pritisnuti skliznuti poklopcem.
- (2) Uklonite stare baterije i stavite nov baterije postavljajući plus(+) i minus(-) na za to predodređena mjesta.
- (3) Vratite poklopac kliznim pokretom na isto mjesto.

**PAŽNJA:** Nakon uklanjanja starih baterija, daljinski upravljač briše sve programe, nakon stavljanja novih baterija svi se program moraju reprogramirati.

**OPREZ**

Nemojte miješati stare i nov baterije različitih vrsta.

Ne ostavljajte baterije u daljinskom upravljaču ako ih nećete koristiti sljedeća dva ili tri mjeseca.

Ne bacajte baterije kao nerazvrstani gradski otpad. Skupini takvog otpada potreban je poseban tretman recikliranja.

Zahvaljujemo Vam se na kupnji našeg klimatizacijskog uređaja.  
Molimo Vas da pročitate korisničke upute prije korištenja uređaja.

## ZBRINJAVANJE ELEKTRIČNE I ELEKTRONIČKE OPREME

Proizvodi označeni ovim simbolom označavaju da proizvod spada u grupu električne i elektroničke opreme (EE Proizvodi) te se ne smiju odlagati zajedno s kućnim ili glomaznim otpadom.



Ispravnim postupanjem, zbrinjavanjem i recikliranjem proizvoda, sprječavate potencijalne negativne posljedice na ljudsko zdravlje i okoliš, koji mogu nastati zbog neadekvatnoga zbrinjavanja ili bacanja ovog proizvoda. Za više informacija o recikliranju i zbrinjavanju ovog proizvoda, molim kontaktirajte M SAN Grupu, vaš lokalni ured za zbrinjavanje opasnog otpada ili vašu trgovinu gdje ste kupili proizvod. Više informacija možete pronaći na [www.elektrootpad.com](http://www.elektrootpad.com) i [info@elektrootpad.com](mailto:info@elektrootpad.com) ili pozivom na broj 062 606 062.

### Odlaganje potrošenih baterija

Provjerite lokalne propise u vezi odlaganja potrošenih baterija ili nazovite lokalnu službu za korisnike kako bi dobili upute o odlaganju starih i potrošenih baterija.

Baterije iz ovog proizvoda ne smiju se bacati zajedno s kućnim otpadom. Obavezno odložite stare baterije na posebna mjesta za odlaganje iskorištenih baterija koja se nalaze na svim prodajnim mjestima gdje možete kupiti baterije

**Ovaj uređaj sadrži rashladno sredstvo i druge potencijalno opasne materijale. Prilikom odlaganja ovog uređaja zakon zahtijeva posebno prikupljanje i postupanje. Ne bacajte ovaj proizvod kao kućni otpad ili nesortirani komunalni otpad.**

Prilikom odlaganja ovog uređaja imate sljedeće mogućnosti:

- Uređaj odložite u određeno komunalno komunalno postrojenje za prikupljanje otpada.
- Kada kupuje novi uređaj, prodavač će besplatno preuzeti stari uređaj.
- Proizvođač će besplatno vratiti stari uređaj.
- Prodajte uređaj certificiranim trgovcima otpadnim metalima.

### Posebno upozorenje

Odlaganje ovog uređaja u šumu ili neko drugo prirodno okruženje ugrožava vaše zdravlje i šteti okolišu. Opasne tvari mogu procuriti u podzemnu vodu i ući u prehrambeni lanac.

## EU IZJAVA O SUKLADNOSTI

Ovaj uređaj proizveden je u skladu sa važećim Europskim normama i u skladu je sa svim važećim Direktivama i Regulativama.



EU Izjavu o sukladnosti možete preuzeti sa sljedećeg linka:

[www.msan.hr/dokumentacijaartikala](http://www.msan.hr/dokumentacijaartikala)



**VIVAX**  
*Made for you*

**R + DESIGN R32**

**ACP-09CH25AERI+ R32**  
**ACP-12CH35AERI+ R32**  
**ACP-18CH50AERI+ R32**  
**ACP-24CH70AERI+ R32**

**SR BIH**

**Korisničko uputstvo**

**Klima uređaj**



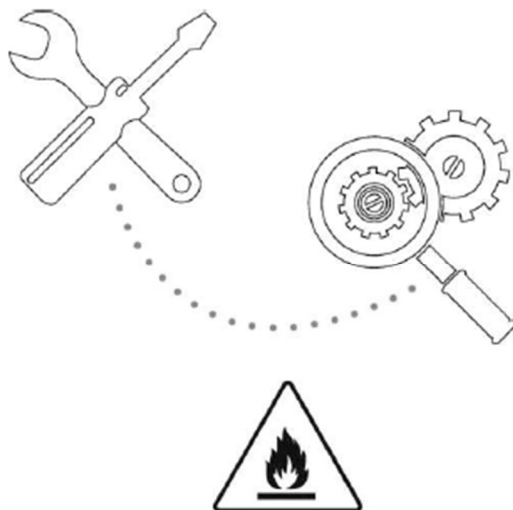

OPREZ: Opasnost od požara / zapaljivih materijala.  
Samo za R32 jedinice.

## SADRŽAJ

### Rad i održavanje

Upozorenje	3
Mere sigurnosti	4
Napomene za upotrebu	10
Nazivi svih delova	12
Čišćenje i održavanje	13
Rešavanje problema	15

**Napomena: sve slike u ovom uputstvu samo su šematski dijagrami. Prava slika je standard.**







# Upozorenje

**Upozorenje: Ovaj klima uređaj koristi R32 zapaljivo rashladno sredstvo.**

**Napomene: Klima uređaj s R32 rashladnim sredstvom može uzrokovati ozbiljnu štetu ljudskom telu ili okolnim stvarima ukoliko se grubo tretira.**

- \* Prostor u sobi za instalaciju, upotrebu, popravku i skladištenje ovog klima uređaja trebao bi biti veći od 5m<sup>2</sup>.
- \* Rashladno sredstvo klima uređaja ne sme težiti više od 1.7kg.
- \* Nemojte koristiti bilo kakve metode ubrzavanja odmrzavanja ili čišćenja mrzlih delova, izuzev onih posebno preporučenih od strane proizvođača.
- \* Nemojte probiti ili paliti klima uređaj i proverite jesu li cevi rashladnog sredstva oštećene.
- \* Klima uređaj trebao bi da bude smešten u sobu bez trajnog izvora vatre, naprimer otvorenog plamena, uključenog plinskog aparata, električne grejalice itd.
- \* Napominjemo da rashladno sredstvo može biti bezukusno.
- \* Skladištenje klima uređaja trebalo bi da spreči mehaničko oštećenje uzrokovano nesrećom.
- \* Održavanje ili popravka klima uređaja koji koriste R32 rashladno sredstvo mora se obaviti nakon sigurnosne provere kako bi se umanjio rizik od nesreća.
- \* Klima uređaj mora da se instalira s zaštitom zaustavnog ventila.
- \* Molimo da pažljivo pročitate uputstvo pre instalacije, upotrebe i održavanja.

Simbol	Napomena	Objašnjenje
	UPOZORENJE	Ovaj simbol pokazuje da ovaj aparat koristi zapaljivo rashladno sredstvo. Ako rashladno sredstvo procuri i bude izloženo spoljašnjem izvoru paljenja, postoji rizik od požara.
	OPREZ	Ovaj simbol pokazuje da je potrebno pažljivo pročitati uputstvo.
	OPREZ	Ovaj simbol pokazuje da bi servisno osoblje trebalo koristiti ovu opremu zajedno s instalacijskim priručnikom.
	OPREZ	Ovaj simbol pokazuje da su dostupni podaci kao što je radni priručnik ili instalacijski priručnik.

## Mere sigurnosti

Neispravna instalacija ili korišćenje bez praćenja ovih uputstava mogu uzrokovati štetu ljudima, imovini itd.

Ozbiljnost je klasifikovana sledećim oznakama:

### UPOZORENJE

Ovaj simbol označava mogućnost smrti ili ozbiljne povrede.

### UPOZORENJE

Ovaj simbol označava mogućnost povrede ili štete imovini.

### UPOZORENJE

Ovaj kućni aparat mogu koristiti deca u dobi od 8 godina i starija i osobe sa smanjenim fizičkim, senzitivnim ili mentalnim sposobnostima ili manjkom iskustva i znanja ako su pod nadzorom ili su upućena u vezi upotrebe aparata na siguran način i razumeju uključene opasnosti. Deca ne smeju da se igraju aparatom. Čišćenje i korisničko održavanje ne smeju obavljati deca bez nadzora.

(Samo za uređaje s oznakom CE)

Ovaj aparat nije namenjen za upotrebu od strane osoba (uključujući decu) sa smanjenim fizičkim, senzitivnim ili mentalnim sposobnostima ili manjkom iskustva i znanja osim ako su pod nadzorom ili su upućena u vezi upotrebe aparata od strane osobe odgovorne za njihovu sigurnost. Deca bi trebala biti pod nadzorom kako biste se uverili da se ne igraju s aparatom.

(Izuzev za uređaje s CE oznakom)

## Mere sigurnosti



**Klima uređaj mora biti uzemljen. Nepotpuno uzemljenje može rezultovati elektrošokovima.**

Nemojte povezivati žicu uzemljenja s gasovodom, vodovodom, gromobranom ili telefonskom žicom.



**Uvek isključite uređaj i ugasite dotok energije kada ga ne koristite duže vreme kako biste bili sigurni.**

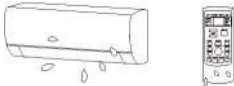

**Pazite da ne pokvasite unutrašnju jedinicu.**

U suprotnom, moguće je da se dođe do kratkog spoja.



**Ako je napojni kabl oštećen, mora da ga zameni proizvođač ili serviser ili slično kvalifikovana osoba.**



**Nemojte gasiti glavni strujni prekidač tokom rada ili mokrim rukama, budući da to može da uzrokuje elektrošok.**

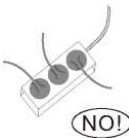

**Nemojte deliti utičnicu s drugim električnim aparatom, budući da to može da uzrokuje elektrošok.**



**Uvek isključite uređaj i ugasite dotok električne energije pre izvršavanja bilo kakvog održavanja ili čišćenja. U suprotnom, može doći do elektrošoka ili oštećenja.**



**Nemojte povlačiti strujni kabl. Šteta od povlačenja uzrokovace ozbiljan elektrošok.**

Upozorenje da cevi povezane s aparatom neće sadržavati izvor paljenja.

## Mere sigurnosti

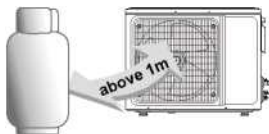

Nemojte instalirati klima uređaj na mesto gde postoji zapaljivi gas ili tečnost. Udaljenost između njih mora biti više od 1m. Ovim možete uzrokovati požar ili čak i eksploziju.

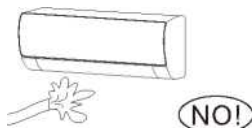

Nemojte koristiti tečno ili korozivno sredstvo za čišćenje kako bi brisali uređaj i prskati vodu ili druge tečnosti po njemu. Ovim možete uzrokovati elektrošok ili oštetiti aparat.

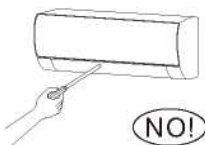

Nemojte pokušavati da popravite klima uređaj samostalno. Neispravne popravke mogu da uzrokuju požar ili eksploziju. Kontaktirajte kvalifikovanog servisnog tehničara za sve potrebe servisiranja.

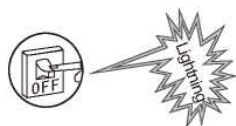

Nemojte koristiti klima uređaj tokom oluja. Potrebno je ugasiti izvor napajanja na vreme kako bi se sprečile moguće opasnosti.

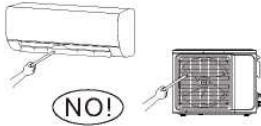

**Nemojte stavljati ruke ili bilo koji drugi predmet u ulaze i izlaze vazduha. Ovo može uzrokovati povrede ili štetu na aparatu.**

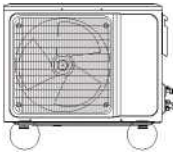

**Molimo da pregledate da li je instalirani nosač dovoljno čvrst. Ako je oštećen, to može dovesti do pada jedinice i uzrokovati povredu.**

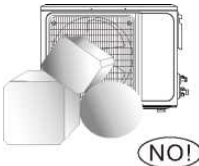

**Nemojte blokirati ulaz ili izlaz vazduha. U suprotnom, kapacitet hlađenja ili grejanja biće slabiji i čak može uzrokovati prekid rada sistema.**



**Nemojte da dozvolite da klima uređaj duva na grejalicu. To može dovesti do nepotpunog zapaljenja i uzrokovati otrovanje.**

**Aparat će biti instaliran u skladu s nacionalnim propisima.**

**Osigurač uzemljenja s propisanim kapacitetom mora biti instaliran kako bi se izbegli mogući elektrošokovi.**

## Mere sigurnosti

Ovaj proizvod sadrži fluorisane gasove staklenika. Curenje rashladnog sredstva doprinosi klimatskim promenama. Rashladno sredstvo s nižim potencijalom globalnog zagrevanja (GWP) manje bi doprinelo globalnom zagrevanju od onog s višim potencijalom ako procuri u atmosferu. Ovaj aparat sadrži rashladno sredstvo s GWP-om jednakim [675]. Ovo znači da ako 1kg ove tečnosti procuri u atmosferu, uticaj na globalno zagrevanje bio bi [675] puta veći od toga da 1kg CO<sub>2</sub> procuri, tokom perioda od 100 godina. Nikada nemojte pokušati sami da prekidate krug rashladnog sredstva ili samostalno rastavljati proizvod. Uvek se savetujte s profesionalcem.

Pobrinite se da ispod unutrašnje jedinice nema sledećih predmeta:

1. Mikrotalasnih pećnica, šporeta i drugih vrućih predmeta.
2. Računara i drugih visoko elektrostatičkih predmeta.
3. Utičnica koje se često koriste.

Zglobovi između unutrašnje i spoljašnje jedinice neće biti ponovno korišćeni, osim ako se radi o popravci cevi.

Specifikacija osigurača odštampana je na ploči, npr.: 3.15A/250V AC, itd.

## Mere sigurnosti



**Nemojte otvarati prozore i vrata na duže vreme kada radi uređaj za klimatizaciju. U suprotnom je moguće slabljenje kapaciteta hlađenja i grejanja.**

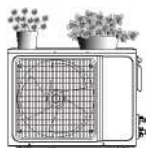

**NO!**

**Nemojte stajati na vrhu spoljašnje jedinice ili stavljati teške stvari na njih. Ovo može uzrokovati povrede ili oštetiti aparat.**

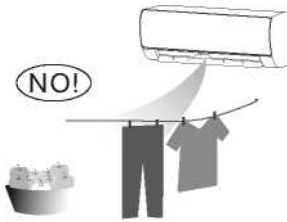

**Nemojte koristiti klima uređaj u druge svrhe, poput sušenja odeće, čuvanja hrane itd.**



**Nemojte primenjivati hladan vazduh na telo dugo vremena. On će uticati na Vaše zdravstveno stanje i uzrokovati zdravstvene probleme**

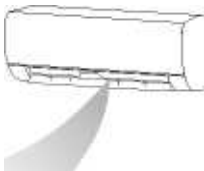

**Postavite podobnu temperaturu.**

Preporučuje se da temperaturna razlika između unutrašnje i spoljašnje temperature ne bude previše velika.

Primerena prilagođavanja postavki temperature mogu sprečiti nepotrebno trošenje električne energije.

**Ako Vaš uređaj nije opremljen strujnim kablom i utikačem, u fiksni sistem žica mora se instalirati prekidač sa svim polovima protiv eksplozije i udaljenost između kontakata ne sme biti manja od 3.0 mm.**

**Ako je Vaš uređaj trajno povezan, protiv-eksplozivni uređaj za preostalu struju (RCD) koji sadrži ne više od 30 mA struje trebalo bi da bude instaliran u sistem.**

**Strujni krug trebalo bi da ima zaštitu i vazdušni prekidač čiji kapacitet ne sme biti više od 1.5 puta od maksimalne struje.**

**U vezi instalacije klima uređaja, molimo da se konsultujete s dole navedenim u ovom priručniku.**

## Napomene za upotrebu

### Uslovi aparata onemogućavaju normalan rad

Unutar temperaturnog raspona datog u sledećoj tabeli, klima uređaj može da prestane sa radom i mogu se pojaviti druge anomalije.

Hlađenje	Spoljašnje	>43 °C (Primenjivo na T1 )
		>52 °C (Primenjivo na T3)
	Unutrašnje	<18 °C
Grejanje	Spoljašnje	>24 °C
		<-7 °C
	Unutrašnje	>27 °C

- \* Kada je temperatura previsoka, klima uređaj može aktivirati uređaj za automatsku zaštitu tako da se uređaj može ugasi.
- \* Kada je temperatura preniska, izmenjivač toplote uređaja može da se zamrzne i to može dovesti do kapljanja vode ili drugog kvara.
- \* Tokom dugoročnog hlađenja ili izvlačenja vlage s relativnom vlažnosti višom od 80% (vrata i prozori otvoreni), može doći do kondenzacije vode ili kapljanja blizu izlaza za vazduh.
- \* T1 i T3 odnose se na ISO 5151.

### Napomene za grejanje

- \* Ventilator unutrašnje jedinice neće se pokrenuti odmah nakon pokretanja grejanja kako bi se izbeglo izduvanje hladnog vazduha.
- \* Kada je napolju hladno i vlažno, spoljašnja jedinica razviće mraz na izmenjivaču toplote, a to će povećati kapacitet grejanja. Nakon toga će klima uređaj početi s funkcijom odmrzavanja.
- \* Tokom odmrzavanja, klima uređaj zaustaviće grejanje tokom 5-12 minuta.
- \* Para može početi izlaziti iz spoljašnje jedinice tokom odmrzavanja. Ovo nije kvar nego rezultat poslednjeg odmrzavanja.
- \* Grejanje će se nastaviti nakon završetka odmrzavanja.

### Napomene za gašenje

Kada se klima uređaj gasi, glavni upravljač automatski će odlučiti treba li se zaustaviti odmah ili nakon 12-ak sekundi s nižom frekvencijom i brzinom vazduha.



## Napomene za upotrebu

### Rad u hitnom slučaju

- \* Ako se daljinski upravljač izgubi ili polomi, koristite prekidač za prisilno paljenje kako bi koristili klima uređaj.
- \* Ako se ovo dugme pritisne dok je jedinica ISKLJUČENA, klima uređaj će raditi u automatskom režimu.
- \* Ako dvaput pritisnete prekidač u roku od pet sekundi, jedinica će raditi pod prinudnim COOL radom



**AUTO/COOL**  
**Ručni prekidač**

**NAPOMENA:** Slika je samo za referencu. Dugme prekidača sile može se nalaziti negde blizu mesta kao na slici.

### Prilagođavanje smeru protoka vazduha

1. Koristite krilca za gore-dole i levo-desno na daljinskom upravljaču kako bi prilagodili smer toka vazduha. Pogledajte uputstvo kako bi doznali detalje o daljinskom upravljaču.
2. Za modele bez funkcije krilca, potrebno je ručno pokrenuti pregrade.

**Napomena:** Pomerite pregrade pre nego uključite aparat jer je moguća povreda prstiju. Nikada nemojte ruku stavljati u ulaz ili izlaz vazduha dok aparat radi.

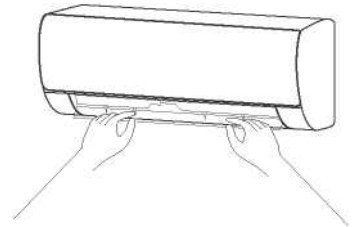

## NAZIVI SVIH DELOVA

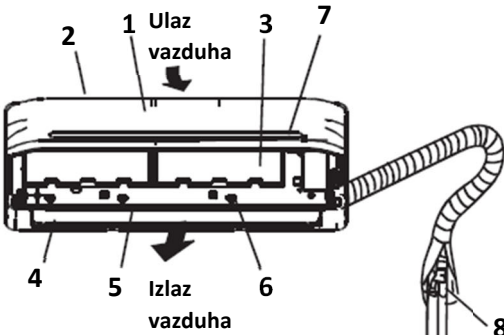

### UNUTRAŠNJA JEDINICA

1. Prednja ploča
2. Ulaz za vazduh
3. Filter vazduha
4. Izlaz za vazduh
5. Horizontalne rešetke
6. Vertikalne rešetke
7. Display ploča

### VANJSKA JEDINICA

8. Priključna cev
9. Strujni kabl
10. Zaustavni ventil

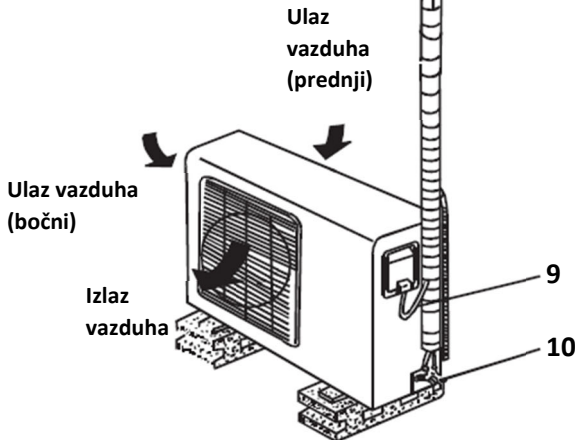

### DISPLAY PLOČA

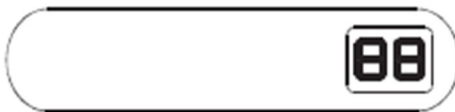

**Napomena:** Sve slike u ovom uputstvu samo su šematski prikazi. Mrežni utikač, WI-FI funkcija, funkcija negativnih jona i vertikalno i horizontalno okretanje nisu obavezni. Stvarna jedinica ima prednost.

## OBJAŠNJENJE SIMBOLA NA TABLI

Prikazuje se **on** na tri sekunde kada su aktivirane funkcije Timer, Fresh, Swing, Turbo ili Silence

Prikazuje se **Of** na tri sekunde kada je deaktivirana funkcija Timer

Prikazuje se **Of** na tri sekunde kada su deaktivirane funkcije, Fresh, Swing, Turbo ili Silence

Prikazuje se **dF** u funkciji odmrzavanja

Prikazuje se **cF** kada je u funkciji grejanja aktivirana operacija zaštite od hladnog vazduha.

Prikazuje se **SC** tijekom samočišćenja.

Prikazuje se **FP** kada je uređaj u režimu rada od 8°C.

Kada je aktiviran ECO način rada, svetli postepeno **88** tako da se pojavljuje E → C → 0 → podešena temperatura → E ...u intervalima od jedne sekunde.

# Čišćenje i održavanje

## Upozorenje

Pre čišćenja klima uređaja, potrebno ga je ugasiti i isključiti struju na više od 5 minuta. U suprotnom, moguć je rizik od elektrošoka.

Nemojte kvasiti klima uređaj. To može uzrokovati elektrošok. Pobrinite se da ne ispirate aparat vodom ni u kom slučaju. Nestabilne tečnosti kao što su razređivač i benzin oštetiće kućište aparata. Stoga, molimo da kućište čistite mekom, suvom krpom i vlažnom krpom nakvašenom u neutralno sredstvo.

U toku upotrebe, obratite pažnju na redovno čišćenje filtera kako bi sprečili nakupljanje prašine. Ako je okolni vazduh prašnjav, u skladu sa time povećajte učestalost čišćenja. Nakon odstranjivanja filtera, nemojte dirati pregradu unutrašnje jedinice prstom i nemojte je prisiljavati na pomeranje kako ne bi oštetili cevi.

## Očistite ploču

Kada je ploča unurašnje jedinice zaprljana, nežno je očistite krpom, koristeći mlaku vodu ispod temperature od 40°C i nemojte odstranjivati ploču tokom čišćenja.

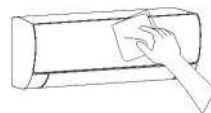

## Čišćenje filtera vazduha

### ■ Odstranite filter vazduha

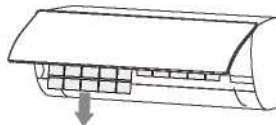
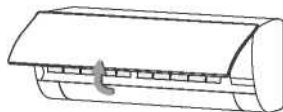

1. Koristite obe ruke kako bi otvorili ploču za ugao s oba kraja ploče u skladu sa smerom strelice.
2. Otpustite filter vazduha iz žleba i odstranite ga.

### ■ Očistite filter vazduha

Koristite usisivač ili vodu kako bi isprali filter i, ako je vrlo prljav (npr., mastan), očistite ga toplom vodom (ispod 45 °C) i blagim deterdžentom otopljenim u vodi i zatim stavite filter u hlad kako bi se osušio na vazduhu.

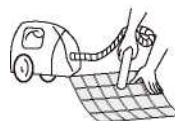

# Čišćenje i održavanje

## Instalacija filtera

Ponovo instalirajte osušeni filter u obrnutom redosledu od odstranjivanja i zatim vratite i pričvrstite ploču.

Instalacija filtera

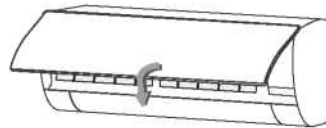
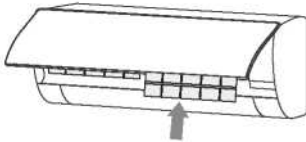

## Proverite pre upotrebe

1. Proverite jesu li ulazi i izlazi vazduha aparata slobodni.
2. Proverite je li izlaz vode na cevi za ispušt blokiran i odmah ga očistite ako jeste.
3. Proverite je li žica za uzemljenje pouzdano uzemljena.
4. Proverite jesu li baterije daljinskog upravljača instalirane i je li njihovo punjenje dovoljno.
5. Proverite postoje li oštećenja na rešetki za instalaciju spoljašnje jedinice i, ako postoje, molimo da kontaktirate naš lokalni servisni centar.

## Održavanje nakon upotrebe

1. Isključite izvor energije aparata, isključite glavni strujni prekidač i odstranite baterije iz daljinskog upravljača.
2. Očistite filter i telo aparata.
3. Odstranite prašinu i talog sa spoljašnje jedinice.
4. Proverite postoje li oštećenja na rešetki za instalaciju spoljašnje jedinice i, ako postoje, molimo da kontaktirate naš lokalni servisni centar.

## Rešavanje problema

### Pažnja

Nemojte samostalno popravljati klima uređaj budući da krivo održavanje može uzrokovati elektrošok, požar ili eksploziju. Molimo da kontaktirate naš ovlašćeni servisni centar i prepustite održavanje profesionalcima i proverite sledeće stvari pre kontaktiranja servisa kako bi uštedeli vreme i novac.

### Fenomen

Uređaj za klimatizaciju ne radi

Mogući su nestanci struje.<sup>^</sup> Pričekajte povratak struje. Strujni utikač može biti labav u utičnici.  
— Dobro ubacite utikač.  
Moguće je iskakanje osigurača.<sup>^</sup> zamenite osigurač.  
Vreme za pokretanje tek treba da dođe – pričekajte ili otkazite postavku odbrojanja vremena.

Uređaj za klimatizaciju ne može da se pokrene odmah nakon gašenja.

Ako je uređaj uključen odmah nakon gašenja, prekidač za odloženo paljenje odložiće rad za 3 do 5 minuta.

Klima uređaj prestaje s radom nakon što se pokrene

Moguće je dostizanje postavljene temperature – ovo je normalna pojava.  
Moguća je postavka stanja odmrzavanja – ona će se automatski vratiti i ponovno raditi nakon odmrzavanja.  
Moguće je da je postavljeno odbrojanje gašenja – ako nastavite s upotrebom, ponovno uključite aparat.

Vazduh duva, ali hlađenje/grejanje nije efektivno.

- Zvuk ventilatora ili releja kompresora koji se pali ili gasi.
- Kada se odmrzavanje pokrene ili zaustavi, doći će do ovog zvuka.
  - ▶ Ovo je uzrokovano tokom rashladnog sredstva u obrnutom smeru. Ovo nisu kvarovi.
- Previše akumulacije prašine u filteru vazduha unutrašnjeg aparata može rezultovati fluktuacijom zvuka.
  - Očistite filtere vazduha.
- Previše buke pre paljenja „Snažnog izduva“.
  - Ovo je normalno. Ako Vam je ovaj zvuk neugodan, molimo da isključite funkciju „Snažnog izduva“.

	<p>Prekomerna akumulacija prašine na filteru, na ulazu i izlazu vazduha, prekomerno malen ugao na krilcima – to sve utiče na učinak hlađenja i grejanja — molimo da očistite filtere, odstranite prepreke na ulazu i izlazu vazduha i regulišite ugao krilaca. Slabo hlađenje ili grejanje uzrokovano otvaranjem vrata i prozora i nezatvorenim ventilatorom ventilacije – molimo da zatvorite vrata, prozore itd. Funkcija pomoćnog grejanja nije dostupna tokom grejanja, a to može dovesti do slabog efekta grejanja.</p> <p>— Uključite funkciju pomoćnog grejanja (samo za modele s ovom funkcijom).</p> <p>Postavljanje načina nije ispravno i postavke temperature i brzine izduva nisu primerene.</p> <p>— Molimo da ponovno odaberete način i postavite primerenu temperaturu i brzinu izduva.</p>
<p><b>Unutrašnja jedinica ima čudan miris</b></p>	<p>Uređaj nema nepoželjan miris sam po sebi. Ako miris postoji, to može biti zbog nakupljanja mirisa u okolini.</p> <p>— Očistite vazdušni filter ili aktivirajte funkciju čišćenja.</p>
<p>Postoji zvuk tekuće vode tokom rada uređaja</p>	<p>Kada se uređaj pokrene ili zaustavi ili kada se kompresor pokrene ili zaustavi tokom rada, ponekad je moguć zvuk pištanja tekuće vode. Ovo je zvuk protoka rashladnog sredstva, ne kvar.</p>
<p>Pri pokretanju ili gašenju čuje se blagi klik.</p>	<p>Zbog temperaturnih promena, ploče i drugi delovi će bubriti i uzrokovati zvuk trenja.</p> <p>— Ovo je normalno i nije kvar.</p>

Unutrašnja jedinica pravi abnormalne zvukove

Postoje kapljice vode na površini unutrašnje jedinice

- Kada je ambijentalna vlaga visoka, kapljice vode nakupiće se oko izlaza vazduha ili ploče itd.
  - Ovo je normalna fizička pojava.
- Duži rad hlađenja na otvorenom prostoru proizvodi kapljice vode. ^Zatvorite vrata i prozore.
- Premali ugao krilca može rezultirati kapljicama vode na ulazu za vazduh.
  - Povećajte ugao krilaca.

Tokom funkcije hlađenja, unutrašnja jedinica ponekad izduvava maglu

Kada su unutrašnja temperatura i vlažnost visoki, ovo se ponekad dogodi.  
^Ovo je uzrokovano brzim hlađenjem unutrašnjeg vazduha. Nakon što aparat radi neko vreme, unutrašnja temperatura i vlaga biće smanjeni i pojaviće se magla.



**Odmah stanite sa svim radnjama i isključite dotok električne energije, kontaktirajte naš lokalni Servisni centar u sledećim situacijama.**



Ako čujete bilo kakav čudan zvuk ili osetite kakav čudan miris tokom rada.



Ako se dogodi abnormalno grejanje strujnog kabla i utikača.



Ako se na aparatu ili daljinskom upravljaču nalazi bilo kakva prijavština ili voda.



Ako se prekidač za vazduh ili prekidač za zaštitu od curenja često isključuju.



# **KLIMA UREĐAJ DALJINSKI UPRAVLJAČ**

Specifikacije ovog uređaja mogu se promeniti bez najave.  
Posavetujte se sa lokalnim dobavljačem ili proizvođačem

Zahvaljujemo Vam se na kupovini našeg klima uređaja.  
Molimo Vas da pročitate korisničko uputstvo pre korišćenja uređaja.

## SADRŽAJ

Korišćenje daljinskog upravljača .....	21
Funkcije tastera .....	22
Pokazatelji na LCD ekranu .....	24
Kako koristiti tastere .....	25
Auto funkcije. ....	25
Hlađenje/Grejanje/Ventilacija. ....	26
Odvlaživanje .....	26
Prilagođavanje usmerivača vazduha .....	27
Brojač vremena. ....	28
Dodatne funkcije .....	29
Rukovanje daljinskim upravljačem .....	31
Evropske smernice za odlaganje .....	32

### **BELEŠKA:**

Dizajn tastera temelji se na tipičnom modelu i može se malo razlikovati od stvarnog koji ste kupili, a stvarni oblik je važeći.

Sve funkcije obavlja uređaj, a ukoliko uređaj nema određenu karakteristiku, neće se desiti odgovarajuća operacija kako bi se ista izvršila.

Kada postoje velike razlike između ilustracije daljinskog upravljača i samog korisničkog uputstva, prevlađaće korisničko uputstvo kao referenca.

## Korišćenje daljinskog upravljača

Model	RG10B1(E)/BGEF
Relativni napon	3.0V (Dry batteries R03/LR03 2)
Daljina dometa signala	8m
Okolina	-5°C - 60 °C (23°F~140°F)

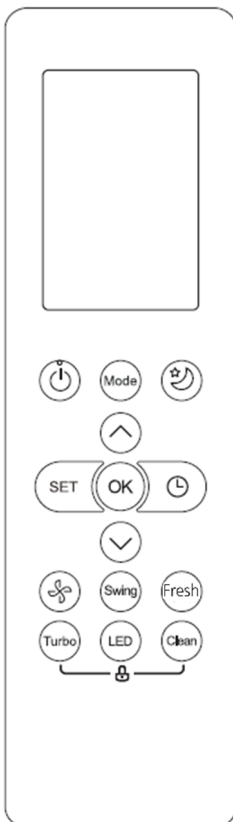

### Izvođenje operacija

1. Način rada: AUTO, COOL (Hlađenje), DRY (Odvlaživanje), HEAT (Grejanje) ili FAN (Ventilacija).
2. Postavljanje TIMER-a (vremenskog brojača) na 24 h.
3. Postavljanje unutrašnje temp. u rasponu: 17°C~30°C.
4. Funkcija LCD ekrana (Liquid Crystal Display – tečni kristalni ekran).

### PAŽNJA:

- Dizajn tastera može biti malo drugačiji od onog koji ste vi zapravo kupili, zavisi o individualnim modelima.
- Sve opisane funkcije se ostvaruju preko unutrašnje jedinice.
- Ako unutrašnja jedinica nema ova svojstva, neće se obaviti odgovarajuće komande za koje ste pritisnuli taster na daljinskom upravljaču.

## Funkcije tastera

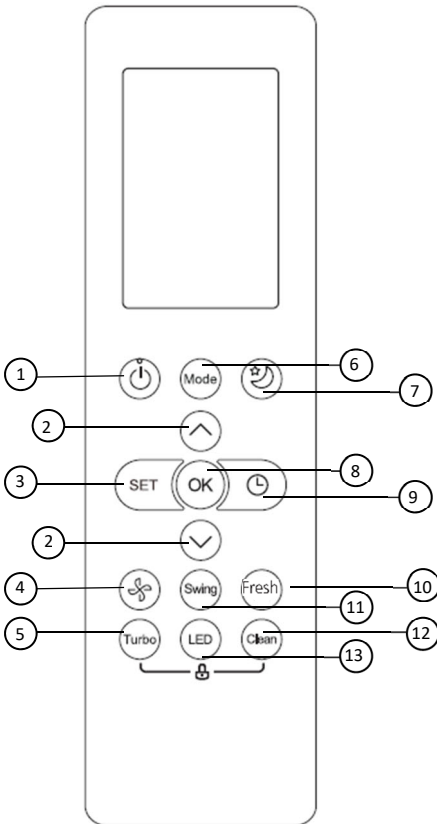

### 1.ON/OFF Taster

Radnja s pokreće kada se pritisne ovaj taster te se radnja zaustavlja kada se pritisne ovaj taster ponovo.

### 2. TEMP ▲ / ▼ Taster

Povećava ili smanjuje temperaturu za 1°C. Maksimalna temp. je 30°C.

### 3. SET Taster

Kružni odabir Dodatnih funkcija:

Prati me ( ) → AP način

( ) → Prati me( ).

Odgovarajuća ikona odabrane funkcije svetleće na ekranu. Kako biste potvrdili, pritisnite taster OK.

### 4.FAN SPEED (Brzina ventilatora)

Koristite brzinu ventilatora u četiri koraka:

→ AUTO → LOW → MED → HIGH ←

### 5.TURBO Taster

Omogućava postizanje željene temperature u najkraćem mogućem roku.

### 6.MODE Taster

Svaki put kada je ovaj taster pritisnut sledi neka od sledećih operacija:

→ AUTO → COOL → DRY → HEAT → FAN ←

Pažnja: Molimo Vas nemojte birati način GREJANJA ako je Vaš klima uređaj kupljen kao uređaj samo za hlađenje. Modeli za GREJANJE nisu podržani od klimatizacijskih uređaja koji su samo za hlađenje.

### 7.SLEEP Taster

Štedi energiju za vreme spavanja.

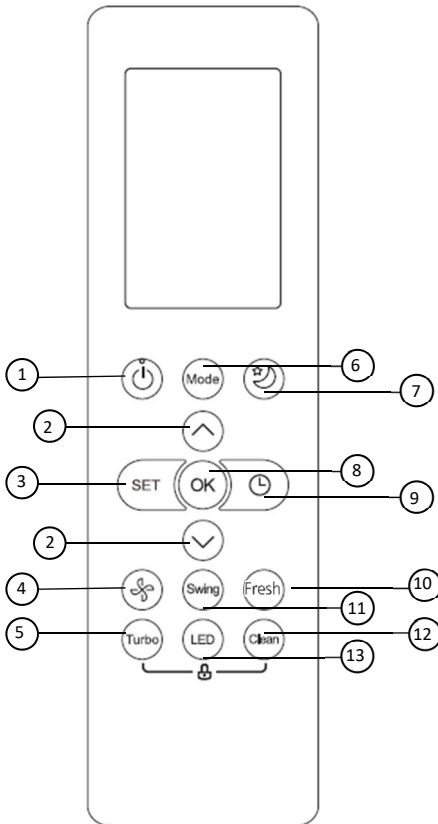

### 8.OK Taster

Koristi se kako biste potvrdili odabir određenih funkcija.

### 9.TIMER Taster

Postavite Brojač vremena kako bi se vaš uređaj uključio ili isključio.

### 10.FRESH Taster

Uključite ili isključite „Fresh“ funkciju.

### 11.SWING Taster

Koristi se za zaustavljanje i početak pokretanja horizontalnog otvora za vazduh.

### 12.CLEAN Taster

Uključite ili isključite funkciju samo-čišćenja uređaja.

### 13.LED Taster

Uključivanje unutrašnjeg LED ekrana vašeg uređaja. Pritiskom na taster stvara se prijatna i tiha atmosfera.

## Pokazatelji na LCD ekranu

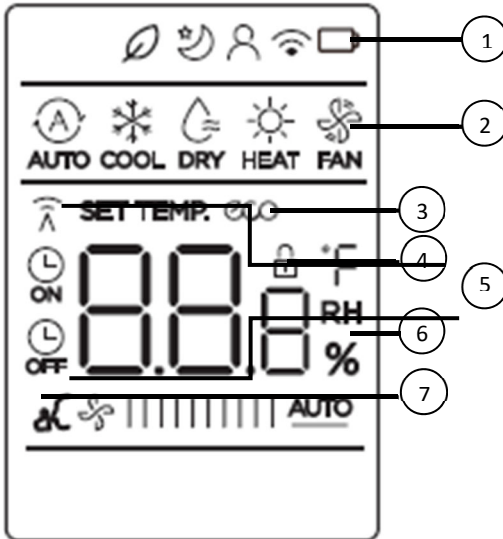

**Pažnja:**





Svi indikatori prikazani na slici su u svrhu jasne prezentacije. No tokom stvarnog rada na ekranu se prikazuju samo relativni indikatori.

### 1. Prikaz dodatnih funkcija

S leva na desno:

1. Fresh prikaz funkcije
2. (Ne prikazuje se kad je funkcija Fresh aktivirana) Sleep prikaz funkcije
3. Follow me prikaz funkcije
4. Wi-Fi prikaz funkcije
5. Nizak nivo baterije  
Ako ikona blinka.

### 2. Prikaz funkcija

Prikazuje trenutni način rada. Uključuje AUTO , HLAĐENJE , ODVLAŽIVANJE () , GREJANJE , BRZINU VENTILACIJE i ponovo AU .

### 3. ECO Display

Prikazuje se kad je aktiviran ECO način rada.

### 4. LOCK Display

Prikazuje se kad je funkcija Zaključavanja aktivirana.

### 5. Indikator emitovanja signala / Brojača vremena

Emitovanje signala:

Svetleće kada je uspostavljena veza daljinskog upravljača i unutrašnje jedinice.

Brojač vremena Uklj./ Isklj.:

Svetli kada je Brojač vremena Uklj. / isklj.

### 6. Temperatura / Brojač Vremena/ Brzina ventilacije

Prikazuje postavljenu temperaturu, brzinu ventilacije ili brojača vremena kada ste koristili funkciju Brojača vremena.

Prikazuje postavljenu temperaturu (17°C~30°C). Kada postavite uređaj u operativno stanje FAN (Brzina ventilacije) , neće biti omogućeno postavljanje temperature. Ukoliko je uključena funkcija TIMER (Brojača vremena), prikazuje se ON/OFF način vremenskog brojača.

## 7. Prikaz brzine ventilacije

Prikazuje odabranu brzinu ventilacije: Low (nisko)/ Med (srednje)/ High (visoko) ili Auto.

**PAŽNJA:** Brzina ventilacije ne može se menjati ukoliko ste u AUTO ili DRY (odvlaživanje) načinu rada.

## Kao koristiti tastere?

Osigurajte da je uređaj uključen u struju te da je struja dostupna. Operativni pokazatelj na ekranu unutrašnje jedinice će treperiti.

### Auto način rada

U AUTO načinu rada, uređaj će automatski odabrati hlađenje, brzinu ventilacije ili grejanje, zavisno o postavljenoj temperaturi.

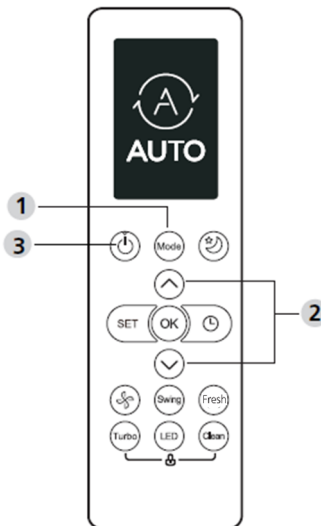

1. Pritisnite taster **MODE** kako biste odabrali automatski način.
2. Pritisnite taster **▲/▼** kako biste postavili željenu temperaturu. Temperaturu možete postaviti u rasponu od 17°C~30°C u intervalu od 1°C.
3. Pritisnite taster **ON/OFF** kako biste pokrenuli klima uređaj.

### **PAŽNJA**

1. U AUTOMATSKOM načinu, klima uređaj može odabrati način hlađenja, ventilatora i grejanja prema osećaju razlike trenutnog ambijenta u sobi te postavljene temperature na daljinskom upravljaču.
2. U automatskom načinu, ne možete promeniti brzinu ventilatora. Brzina ventilatora je već automatski kontrolisana.
3. Ako automatski način nije pogodan za Vas, željeni način možete sami da postavite.

## Hlađenje/ Grejanje/ Ventilator

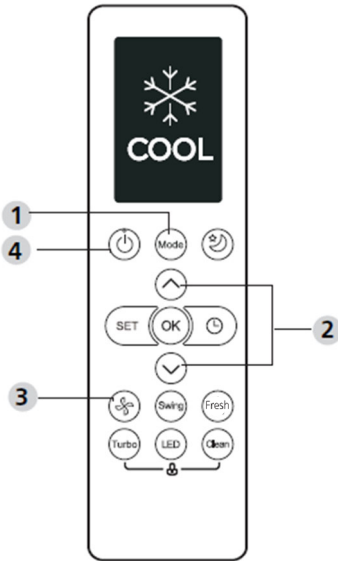

1. Pritisnite taster **MODE** kako biste odabrali HLAĐENJE, GREJANJE( za modele koji mogu da hlade i greju) ili način VENTILATORA.
2. Pritisnite tastere ▲/▼ kako biste postavili željenu temperaturu. Temperaturu možete postaviti u rasponu 17°C - 30°C u intervalu od 1°C.
3. Pritisnite taster **FAN** kako biste odabrali brzinu ventilatora u četiri koraka- automatski, nisko, normalno ili visoko.
4. Pritisnite taster ON/OFF kako biste pokrenuli klima uređaj.

### **PAŽNJA**

U načinu FAN, postavljena temperature nije postavljena na daljinskom upravljaču i nemate mogućnost da kontrolišete temperaturu u sobi. U ovom slučaju, samo koraci 1, 3 i 4 mogu se izvršiti.

## Odvlaživanje

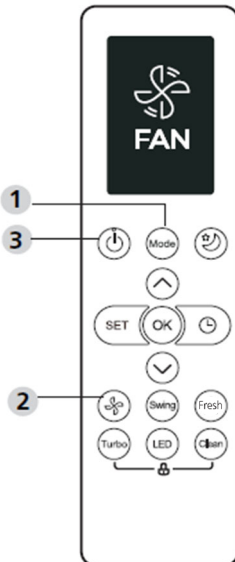

1. Pritisnite taster **MODE** kako biste odabrali DRY način rada.
2. Pritisnite tastere ▲/▼ kako biste postavili željenu temperaturu. Temperaturu možete postaviti u rasponu 17°C - 30°C u intervalu od 1°C.
3. Pritisnite taster ON/OFF kako biste pokrenuli klima uređaj.

### **PAŽNJA**

U načinu odvlaživanja, ne možete promeniti brzinu ventilatora. Brzina ventilatora je već automatski kontrolisana.

## Postavljanje smera protoka vazduha

1. Kada pritisnete taster **SWING**, smer usmerivača vazduha se menja za 6 stepeni za svaki pritisak.



## Brojač vremena

Pritisnite taster **TIMER ON/OFF** kako biste postavili vreme uključenja ili isključenja vašeg uređaja.

### Postavljanje Brojača vremena (TIMER-ON):

1. Pritisnite taster **TIMER**.
2. Pritisnite taster **Temp ▲/▼**. Kako biste odabrali željeno vreme uključenja uređaja.  
PAŽNJA: Ukoliko želite odabrati Brojač vremena „2.5 sati“, pritisnite tastere 5 puta ( 5 x 0,5 h = 2,5 h).
3. Usmerite daljinski upravljač prema uređaju i pričekajte 1sec, funkcija Timer-on će biti uključena.

### Postavljanje Brojača vremena (TIMER-OFF):

1. Pritisnite taster **TIMER** kako biste pokrenuli funkciju Timer-off.
2. Pritisnite taster **Temp ▲/▼**. Kako biste odabrali željeno vreme isključenja uređaja.  
PAŽNJA: Ukoliko želite da se uređaj isključi za 5 sati, pritisnite tastere 10 puta ( 10 x 0,5 h = 5 h).
3. Usmerite daljinski upravljač prema uređaju i pričekajte 1sec, funkcija Timer-off će biti uključena.

PAŽNJA:

- Kod funkcije brojača vremena, vreme se povećava ili smanjuje u intervalima od 30 minuta, dok ne dostigne 10 sati. Nakon 10 sati, svaki pritisak na taster povećava Brojač vremena u intervalu od 1 sat sve dok ne dostigne 24 sata.
- Za poništavanje odabira, postavite Brojač vremena na 0,0 sati.

### **Primer postavljanja Brojača vremena**

Ako je trenutno postavljeno vreme 13:00, kako biste postavili Brojač vremena, uređaj će se uključiti za 2,5 sata (15:30) a ugasiti u 18:00 PM.

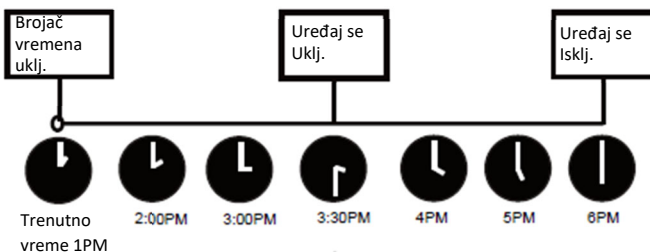

## **DODATNE FUNKCIJE**

### **Smer protoka vazduha**

Pritisnite taster Swing.

- Horizontalni usmerivači vazduha će se pokretati gore/ dole automatski. Ponovo pritisnite kako biste prekinuli funkciju.

### **LED ekran**

Pritisnite taster LED.

- Pritiskom na ovu taster uključice / isključice se ekran unutrašnje jedinice.

### **Funkcija tihog rada**

Pritisnite FAN taster duže od 2 sekunde kako biste uključili/ isključili opciju Tihog načina rada.

Zbog tihog rada motora, učinak grejanja ili hlađenja može biti smanjen.

Pritiskom na taster ON/OFF, MODE, SLEEP, TURBO ili CLEAN prekida se rad funkcije.

### **Funkcija zaključavanja**

Pritisnite tastere CLEAN i TURBO u isto vreme duže od 5 sekundi kako biste aktivirali funkciju Zaključavanja. Opcija zaključavanja će zaključati vaš daljinski upravljač. Ponovnim pritiskom na tastere isključujete opciju.

### **Funkcija samočišćenja**

Pritisnite taster Clean.

Bakterije koje se stvaraju u vazduhu talože se u vlazi koja se nalazi oko vašeg uređaja. Redovnom upotrebom ove funkcije čistite vaš uređaj od bakterija i time sprečavate razvoj istih.

Pritiskom na taster CLEAN, uređaj će se sam očistiti. Nakon što je završio sa operacijom, automatski će se isključiti i uključiti. Koristite ovu opciju koliko god puta želite.

Pažnja: Ovu opciju možete aktivirati u opciji hlađenja ili odvlaživanja.

## Turbo funkcija

Pritisnite taster TURBO.

- Kada odaberete ovu opciju u funkciji hlađenja/ grejanja, uređaj će započeti sa turbo načinom rada kako biste što pre postigli željenu temperaturu.

## SET funkcija

Pritisnite taster SET kako biste ušli u meni funkcija. Ponovo pritisnite taster SET ili TEMP ▼ / TEMP ▲ kako biste odabrali željene funkcije. Izabrana funkcija će biti prikazana odgovarajućim simbolom na ekranu vašeg daljinskog upravljača.

Pritisnite OK kako biste potvrdili odabir.

Kako biste otkazali funkciju ponovite postupak kako je opisano u koraku pre.

Pritisnite taster SET kako biste, kružnim načinom, došli do opcija:

FRESH → SLEEP → FOLLOW ME → AP mode

Fresh funkcija 

Kada je odabrana funkcija FRESH, joni u vašem uređaju pomažu u pročišćavanju vazduha u vašoj prostoriji.

Sleep funkcija 

Funkcija SLEEP koristi se kako bi se uštedela energija za vreme spavanja.

AP funkcija 

Odaberite AP funkciju kako biste omogućili Wi-Fi mogućnost upravljanja uređajem. Za neke uređaje u funkciju se ne može doći pritiskom na taster SET već neprestanim pritiskom na taster LED (7-10 sekundi).

Follow me funkcija 

Ova funkcija pruža mogućnost vašem daljinskom upravljaču da prati temperaturu prema lokaciji na kojoj se nalazi te slanje istih podataka vašem uređaju svaka 3 minuta. Kada koristite auto/ hlađenje/ grejanje način rada izmerena ambijentalna temperatura omogućava uređaju da optimizuje temperaturu kako bi se stvorili najbolji uslovi za boravak u prostoru.

**PAŽNJA:** Pritisnite i držite taster TURBO 7 sekundi kako biste zaustavili ili memorisali ovu funkciju.

## Rukovanje daljinskim upravljačem

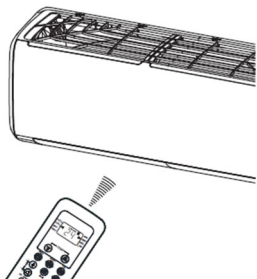

### Lokacija daljinskog upravljača

Koristite daljinski upravljač u krugu udaljenosti 8 metara od aparata, usmeravajući ga prema prijemniku. Prijem je potvrđen kratkim zvukom.

### ⚠OPREZ

- Klima uređaj neće raditi ako zavese, vrata ili drugi materijali zaklanjaju signal daljinskog upravljača prema unutrašnjoj jedinici.
- Sprečite dodir bilo kakve tečnosti sa daljinskim upravljačem. Ne izlažite daljinski upravljač direktnoj sunčevoj svetlosti ili vrućini.
- Ako je infracrveni signal prijemnika unutrašnje jedinice direktno izložen sunčevoj svetlosti, klima uređaj neće pravilno raditi. Koristite zavese kao biste sprečili uticaj sunčeve svetlosti na prijemnik.
- Ako drugi električni aparati reaguju na daljinski upravljač ili pomerite te aparate ili se posavetujte sa svojim dobavljačem.

## Zamena baterija

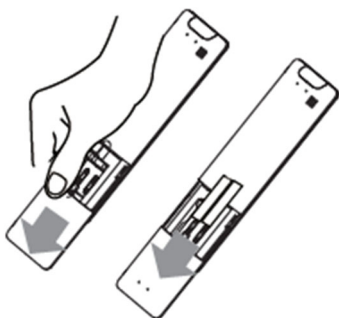

Sledeći simptomi su znak slabih baterija. Zamenite ih novima.

- Nema povratnog zvuka kada se stisne taster .
- Svetlo indikatora je slabo.

Daljinski upravljač radi pomoću dve suve baterije(R03/LR03X2) koje s nalaze u zadnjem delu i zaštićene su poklopcem.

- (1) Uklonite poklopac tako što ćete pritisnuti I skliznuti poklopcem.
- (2) Uklonite stare baterije i stavite nove baterije postavljajući plus(+) i minus(-) na za to određena mesta.
- (3) Vratite poklopac kliznim pokretom na isto mesto.

**PAŽNJA:** Nakon uklanjanja starih baterija, daljinski upravljač briše sve programe, a nakon stavljanja novih baterija svi se programi moraju reprogramirati.



**OPREZ**

Nemojte mešati stare i nove baterije različitih vrsta.

Ne ostavljajte baterije u daljinskom upravljaču ako ih nećete koristiti sledeća dva ili tri meseca.

Ne bacajte baterije kao nerazvrstani gradski otpad. Skupini takvog otpada potreban je poseban tretman recikliranja.

Zahvaljujemo Vam se na kupovini našeg klima uređaja.  
Molimo Vas da pročitate korisničko uputstvo pre korišćenja uređaja.

### Evropske smernice za odlaganje

Da bismo zaštitili našu životnu sredinu i što je moguće potpunije reciklirali korišćene sirovine, od potrošača se traži da vrati neupotrebljivu opremu u sistem javnog sakupljanja električne i elektronske opreme.



Simbol precrtane kante označava da se ovaj proizvod mora vratiti na mesto sakupljanja elektronskog otpada da bi se napajao recikliranjem najbolje moguće reciklaže sirovina.

Osiguravanjem ovog proizvoda sprečićete moguće negativne efekte na životnu sredinu i zdravlje ljudi, koji bi inače mogli nastati usled nepravilnog odlaganja tog proizvoda. Recikliranjem materijala iz ovog proizvoda pomoći ćete u očuvanju zdrave životne sredine i prirodnih resursa.

Za detaljne informacije o prikupljanju EE proizvoda obratite se M SAN Grupi dd ili distributeru kod kojeg ste kupili proizvod

**Ovaj uređaj sadrži rashladno sredstvo i druge potencijalno opasne materijale. Prilikom odlaganja ovog uređaja zakon zahteva posebno prikupljanje i postupanje. Ne bacajte ovaj proizvod kao kućni otpad ili nesortirani komunalni otpad.**

Kada odlažete ovaj uređaj, imate sledeće mogućnosti:

- Uređaj odložite u namensko komunalno komunalno postrojenje za sakupljanje otpada.
- Kada kupujete novi uređaj, prodavac će besplatno vratiti stari uređaj.
- Proizvođač će besplatno vratiti stari uređaj.
- Prodajte aparat ovlašćenim prodavcima otpadnog metala.

### Posebno obaveštenje

Odlaganje ovog uređaja u šumu ili neko drugo prirodno okruženje ugrožava vaše zdravlje i šteti životnoj sredini. Opasne materije mogu procuriti u podzemnu vodu i ući u prehrambeni lanac.

### IZJAVA O USAGLAŠENOSTI

Ovaj uređaj proizveden je i usaglašen sa važećim Evropskim normama i sa svim važećim Direktivama I Regulativama

Za izjavu o usaglašenosti, kontaktujte KimTeh d.o.o., Viline vode bb, Slobodna zona Beograd L12/4, 11000 Beograd.

Telefon: 011 20 70 600 ,

Fax: 011 2070 854 , 011 3313 596, E-mail: [prodaja@kimtec.rs](mailto:prodaja@kimtec.rs)





**VIVAX**  
*Made for you*

**R + DESIGN R32**

**ACP-09CH25AERI+ R32**  
**ACP-12CH35AERI+ R32**  
**ACP-18CH50AERI+ R32**  
**ACP-24CH70AERI+ R32**

**МК**

**Упатства за употреба**

Клима уред





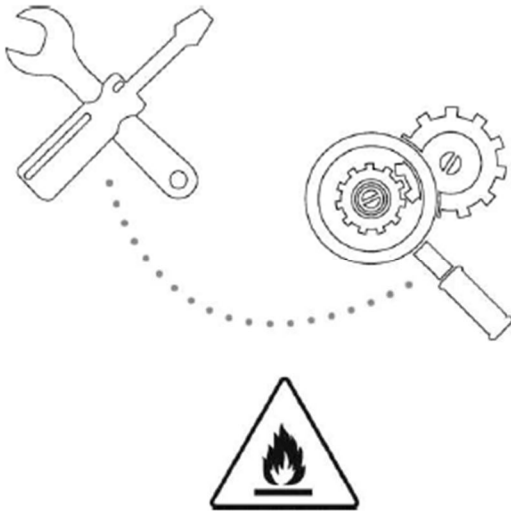

ВНИМАНИЕ: Ризик од пожар / запаливи  
материјали.  
Само за R32 единици.

## СОДРЖИНА

### Работа и одржување

Предупредување	3
Мерки за сигурност	4
Напомена за користење	9
Имиња на сите делови	13
Чистење и одржување	14
Решавање на проблем	16





Напомена: сите слики во овој прирачник се само за шематски дијаграм. Реалната слика е релевантна.

# Предупредување

## Предупредување: Овој клима уред користи R32 запаливло разладно средство.

**Напомена:** Клима уредите со R32 разладни средства може да предизвикаат сериозна штета на човековото тело или околните работи доколку грубо се третира.

- \* Просторот во соба за инсталација, користење, поправка и чување на овој клима уред треба да биде поголем од 5m<sup>2</sup>.
- \* Разладното средство на клима уредот не смее да тежи повеќе од 1.7kg.
- \* Немојте да користите било каков метод на забрзување на одмрзнување или чистење на деловите, исклучиво оние препорачаните од страна на производителот.
- \* Немојте да го поправате или палите клима уредот и проверете дали цевките за разладување се оштетени.
- \* Клима уредот треба да биде сместен во соба без извор на оган, вклучен плински апарат, електрична греалка итн.
- \* Напоменуваме дека разладното средство може да биде безвкусно.
- \* Чувањето на клима уредот треба да спречи механичко оштетување предизвикано од несреќа.
- \* Одржување или поправка на клима уредите кои користат R32 средства за разладување мора да се извршат сигурносни проверки за да се минимизира ризикот од несреќа.
- \* Клима уредот мора да се инсталира со зауставен вентил.
- \* Ве молиме внимателно да го прочитате ова упатство пред инсталација, користење и одржување.

Симбол	Напомена	Објаснување
	ПРЕДУПРЕДУВАЊЕ	Овој симбол покажува дека овој апарат користи запаливо средство за разладување. Ако разладното средство протече и биде изложено на надворешен извор на палнење,
	ВНИМАНИЕ	Овој симбол покажува дека е потребно внимателно да го прочитате овој прирачник.
	ВНИМАНИЕ	постои ризик од пожар Овој симбол покажува дека сервисното лице треба да ја користи оваа опрема заедно со инсталациониот прирачник.
	ВНИМАНИЕ	Овој симбол покажува дека се достапни податоци како што е работниот прирачник или инсталациониот прирачник

## Мерки за сигурност

Неправилна инсталација или користење без следење на овие упатства може да предизвика штета на луѓето, имотот итн.

Сериозноста е класифицирана со следниве ознаки:

### ПРЕДУПРЕДУВАЊЕ

Овој симбол означува можност на смрт или сериозна повреда.

### ПРЕДУПРЕДУВАЊЕ

Овој симбол означува можност на повреда или штета на имот.

### ПРЕДУПРЕДУВАЊЕ

Овој апарат може да го користат деца на возраст од 8 години и постари лица со намалени физички, сетилни или ментални способности или недостаток на знаење доколку се под надзор или имаат упатства за апаратот да го користат на сигурен начин и ги разбираат опасностите. Децата не смеат да си играат со апаратот. Чистење и корисничко одржување несмее да ги извршуваат деца без надзор..

(Само за уредо со ознака CE)

Овој апарат не е наменет за користење од страна на лица (вклучувајќи деца) со намалени физички, сетилни или ментални способности или недостаток на знаење освен ако не се под надзор или упатствата за користење од страната на лицето одговорно за нивната безбедност. Децата треба да бидат под надзор за да се уверат дека не си играат со апаратот.

(Само за уреди со CE ознака)

## Мерки за сигурност



Клима уредот мора да биде уземјен. Нецелосно уземјување може да резултира со електрошокови.

Немојте да ги поврзувате жиците за уземјување со плинковод, водовод, громобран или телефонски жици.



Секогаш исклучете го уредот и дотокоот на енергија кога нема да го користите уредот на подолго време.

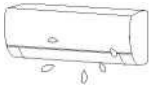

Внимавајте да не ја намокрите внатрешната единица.

Во спротивно, може да се случи краток спој.



Доколку кабелот е оштетен, мора да го замените кај производителот или сервисен агент или слична квалификувана личност.



Немојте да го исклучувате главниот струен прекидач за време нар абота со мокри раце, бидејќи може да резултира електрошок.

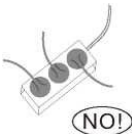

Немојте да го делите штекерот со други електрични уреди, бидејќи тоа може да предизвика електрошок.

Скогаш исклучете го уредот и електричната енергија пред извршување на било какво одржување или чистење. Во спротивно може да дојде до електрошок или оштетување.



Немојте да го повлекувате струјниот кабел. Штета од повлекување може да предизвика сериозен електршок.



Предупредување дека цевката поврзана со апаратот нема да го содржи изворот на палење.

## Мерки за сигурност

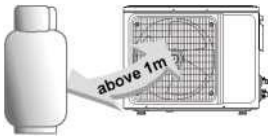

Немојте да го инсталирате клима уредот на место каде што постои запалив плин или течност. Одалеченоста помеѓу нив мора да биде поголема 1m. Со ова можете да предизвикате пожар дури и експлозија.

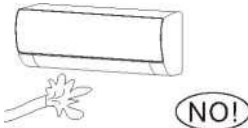

Немојте да користите течност или корозивно средство за чистење за да го бришете уредот и да прскате со вода или друга течност по него. Со ова можете да предизвикувате електрошок или да го оштетите уредот.

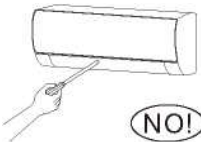

Немојте да пробувате да го поправите клима уредот самостојно. Неправилна поправка може да предизвика пожар или експлозија. Контактирајте квалификуван сервисерн техничар за сите потреби за сервисирање.

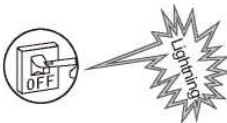

Немојте да го користите клима уредот за време на невреме. Потребно е да го исклучите изворот за напојување на време за да се спречи можна опасност.



Немојте да ставате раце или било кој друг предмет во влезовите и излезите за воздух. Ова може да предизвика повреда или штета на апаратот.

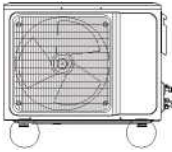

Ве молиме да проверите дали сталажата е доволно цврста. Ако е оштетена, тоа може да предизвика до пад на единицата и да предизвика повреда.

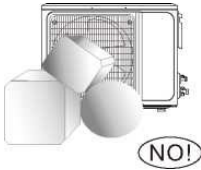

Немојте да го блокирате влезот или излезот за воздух.

Во спротивно, капацитетот за ладење или греење да биде слаб дури и да предизвика прекин на работата на системот.



Немојте да дозволите клима уредот да дува на греалката. Тоа може да доведе до непотполно палење и да предизвика труење.

Апаратот ќе биде инсталиран во согласност со национални прописи.

Осигурачот уземјен со пропис на капацитетот мора да биде инсталиран за да се избегнат можни електрошокови.

## Мерки за сигурност

Овој производ содржи флуориран плин. Течење на разладното средство може да допринесе на климатските промени. Разладното средство со низок потенцијал на глобално затоплување (GWP) помалку би допринело на глобалното затоплување од оној со повеќе потенцијал ако протече во атмосферата. Овој апарат содржи разладно средство со GWP еднаков [675]. Ова значи дека ако 1кг од оваа течност протече во атмосферата, влијае на глобалното затоплување би бил [675] пати поголем од тоа да 1кг CO<sub>2</sub> протече, за временски период од 100 години. Никогаш немојте да пробувате сами да го прекинувате кругот на разладното средство или самостојно да го расклопувате производот. Секогаш советувајте се со професионално лице.

Погрижете се под внатрешната единица да ги нема следниве предмети:

1. Микробранова печка, радијатор и други топли предмети.
2. Компјутери и други високо електростатични предмети.
3. Утикачи кој често се користат.
4. Зглобовите помеѓу внатрешната и надворешната единица нема да бидат повторно користени, освен ако се работи за поправка на цевките.
5. Спецификацијата на осигурачот е напишана на пличата пр.: 3.15A/250V AC, итн.



## Мерки за сигурност



Немојте да отворате прозори и врата на друго време кога работи уредот за климатизација. Во спротивно можно е ослабување на капацитетот за ладење и греење.

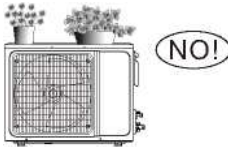

Немојте да стоите на врвот од надворешната единица или да ставате тешки работи на нејзе. Може да резултира со повреда или да го оштети уредот.

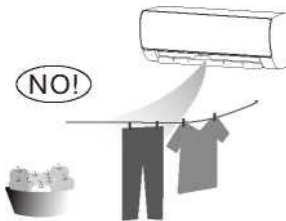

Немојте да го користите уредот за други цели, како сушење на алишта, чување на храна итн.

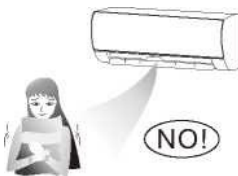

Немојте да го насочувате ладниот воздух кон вашето тело подолго време. Тој ќе влијае на Вашето здравје и ќе предизвика здравствени проблеми.

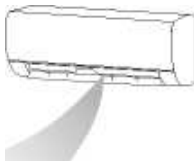

**Поставете подобратемпература.**

Се препорачува температурната разлика помеѓу внатрешната и надворешната температура да не биде премногу голема.

Примерни прилагодувања на температурата може да спречат непотребно трошење на електрична енергија.

Ако Вашиот уред не е опремен со струен кабел и утикач, во фисниот систем мора да се инсталира прекидач со сите полови против експлозија и одалеченост од контактот не смее да биде помал од 3.0 mm.

Ако Вашиот уред е трајно поврзан, против-експлозивен уред за преостаната струја (RCD) која содржи не повеќе од 30 mA струја треба да биде инсталиран во системот.

Струјниот круг треба да има заштита и воздушен прекидач чив капацитет не смее да биде поголем од 1.5 пати повеќе од максималната струја.

Во врска со инсталацијата на клима уредот, ве молиме да се консултирате со подолу наведените точки од овој прирачник.

## Напомена за користење

### Услови кој оневозможуваат нормално работење на уредот

Во температурниот опсег даден во следнава табела, клима уредот може да престане да работи и може да се појават и други аномалии.

Ладење	Надворешно	>43°C(Применливо на T1 )
		>52°C(Применливо на T3)
	Внатрешно	<18°C
Греење	Надворешно	>24°C
		<-7°C
	Внатрешно	>27°C

- \* Кога температурата е превисока, клима уредот може да активира уред за автоматска заштита така што уредот може да се исклучи.
- \* Кога температурата е премногу ниска, изменувачот на топлина на уредот може да замрзне и тоа може да предизвика капење на вода или друг дефект.
- \* За време на долготрајно ладење или извлекување на влага од релативна влажност повисока од 80% (врата и прозори отворени), може да дојде до кондензација на вода или капење во близина на излезот за воздух.
- \* T1 и T3 се однесуваат на ISO 5151.

### Напомена за греење

- \* Вентилаторот на внатрешната единица нема да се стартува веднаш по стартување со греење за да се избегне издувување на ладен воздух..
- \* Кога надвор е ладно и влажно, надворешната единица може да развие мраз на изменувачот за топлина, а тоа ќе го зголеми капацитетот на греење. Потоа клима уредот ќе почне со функцијата одмрзнување.
- \* За време на одмрзнување, клима уредот ќе го сопре греењето за време од 5-12 минути.
- \* Пареата може да почне да излегува од наворешната единица за време на одмрзнување. Ова не е дефект него резултат од последното одмрзнување.
- \* Grijanje će nastaviti nakon dovršetka odmrzavanja.

### Напомена за исклучување

Кога уредот се исклучува, главниот управувач автоматски ќе одлучи дали треба да сопре со работа веднаш или по 12 секунди со ниска фреквенција и брзина на воздух.

## Напомена за користење

### Работа во итен случај

- \* Доколку далечинскиот управувач се изгуби или скрши, користите го прекидачот за присилно вклучување на уредот.
- \* Ако ова копче се притисне со единицата ИСКЛУЧЕН, климатизерот ќе работи во автоматски режим.
- \* Ако го притиснете прекинувачот двапати во рок од пет секунди, единицата ќе работи под присилна работа со ладење.



**AUTO/COOL**  
Рачен прекинувач

## Прилагодување на насоката на проток на воздух

1. Користи ги копчињата за горе-доле и лево-десно на далечинскиот управувач за прилагодување на насоката на воздух. Погледнете го прирачникот за да дознаете детали за далечинскиот управувач.
2. За модели без оваа функција, потребно е рачно стартување на преградата.

### Напомена:

Поместете ја преградата пред да го вклучите апаратот бидејќи е можна повреда на прстите. Никога немојте раката да ја ставате во влез или излез додека апаратот работи.

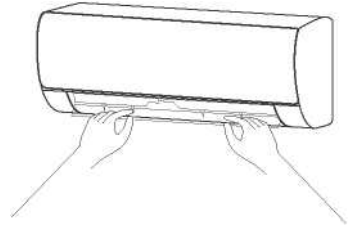

## Имиња на сите делови

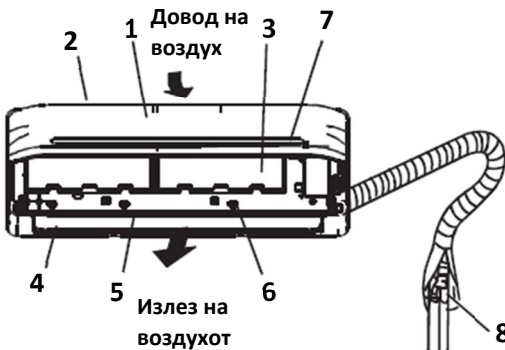

### ВНАТРЕШНА ЕДИНИЦА

1. Предна табла
2. Влез за воздух
3. Влез за воздух
4. Излез на воздухот
5. Хоризонтална решетка
6. Вертикално сечило
7. ПРИКАЕ ПРОЗОРИ

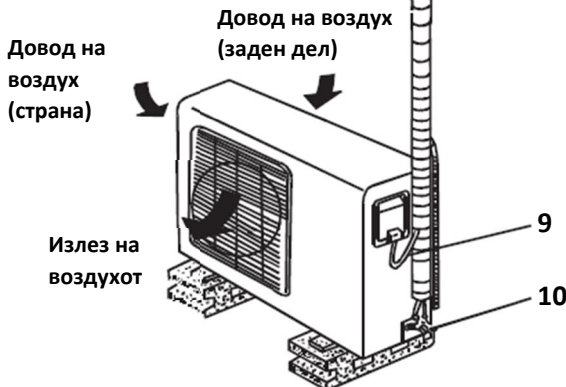

### ЕДИНИЦА НА ДОДАРЕНОСТ

8. Поврзувачка цевка
9. Поврзувачки кабел
10. Запрен вентил

### ПРИКАЕ ПРОЗОРИ

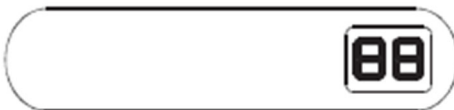

Напомена: Сите слики во овој прирачник се само за шематски приказ. Мрежните утикачи, Wi-Fi функцијата, функцијата на негативни јони и вертикално и хоризонтално вртење не се задолжителни. Реалната единица има предност

## ОБЈАСНУВАЕ НА ДИГИТАЛНИОТ ПРИКАУВАЕ

Прикажува **on** три секунди кога се активирани одликите Timer ON, Fresh, Swing, Turbo или Silence.

Прикажува **Of** три секунди кога е поставено Timer OFF.

Прикажува **of** три секунди кога се деактивираат одликите Fresh, Swing, Turbo или Silence.

Прикажува **dF** под операција за одмрзнување

Прикажува **cF** кога се активира функција против ладен воздух под режим на греење.

Прикажува **SC** за време на самочиста работа.

Прикажува **FP** под работа на греење под 8°C.

Кога е активирано ECO, **88** светнува постепено едно по едно како  $\rightarrow C \rightarrow 0 \rightarrow$  поставена температура  $\rightarrow E \dots$  во една секунда интервал.

## Чистење и одржување

### Предупредување

Пред чистење на клима уредот, потребно е да го искасите и исклучите од струна подолго од 5 минути. Во спротивно постои ризик од електрошок.

Немојте да го мокрите клима уредот. Тоа може да предизвика електрошок. Погрижете се да не истурате вода на уредот во никој случај. Нестабилна течност како што се разредувачот и бензинот ќе го оштетат куќиштето на уредот. Затоа, ве молиме куќиштето да го исчистите со мека, сува крпа и влажна крпа намокрена во неутрално средство.

Во тек на користење, обратете внимание на редовно чистење на филтерот за да спречите насобирање на прашина. Доколку воздухот е нечист зголемете ја фреквентоста на чистење. По отстранување на филтерот, немојте да ги допирате внатрешните прегради од единицата и немојте насилно да ја поместувате за да не ги оштетите цевките.

### Исчистите ја плочата

Кога плочата од внатрешнта единица е загадена, нежно исчистите ја со пешкир, користејќи млака вода под температурата од 40°C и немојте да ја отстранувате плочата за време на чистење.

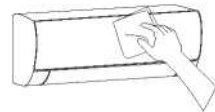

### Чистење на филтерот за воздух

- Отстранете го филтерот за воздух

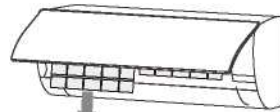
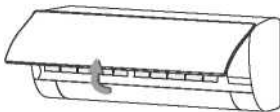

1. Користите ги двете раце за да ја отворите плочата за агол од двата краја на плочата согласно во насока на стрелките.
2. Отпуштете го филтерот за воздух од слотот и отстранете го.

- Исчистите го филтерот за воздух  
Користите правосмукалка или вода за да го исперете филтерот и, ако е многу нечист (пример, масен) исчистите го со благ детергент натопен во вода и потоа ставете го филтерот на ладно место за да се исуши на воздух.

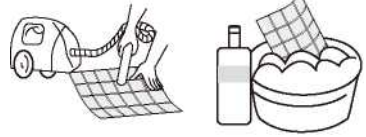

## Чистење и одржување

### Инсталација на филтерот

Повторно инсталирајте го исушениот филтер во обратен редослед и потоа вратете ја и прицврстете ја плочата.

Инсталација на филтер



### Проверете пред користење

1. Проверете дали влезот и излезот за воздух на апаратот се слободни.
2. Проверете дали излезот за вода на цевката за испуштање е блокиран и веднаш исчистите го доколку е.
3. Проверете дали жицата за уземјување е сигурно уземјена.
4. Проверете дали батериите на далечинскиот управувач се инсталирани и дали нивното полнење е достапно.
5. Проверете дали постои оштетување на решетката за инсталација на надворешната единица и, ако постои, ве молиме контактирајте го нашиот локален сервисен центар.

### Одржување по користење

1. Исклучете го изворот за енергија на уредот, исклучете го главниот струен прекидач и одстранете ги батериите од далечинскиот управувач.
2. Исчистите го филтерот и телото на апаратот.



3. Одстранете ја прашината и талогот од надворешната единица.
4. Проверете дали постои оштетување на решетката за инсталација на надворешната единица и, ако постои, ве молиме да го контактирате нашиот локален сервисен центар.

## Решавање на проблем

### Внимание

Немојте самостојно да го поправате клима уредот бидејќи кривото одржување може да предизвика електрошок, пожар или експлозија. Ве молиме да го контактирате нашиот овластен сервисен центар и да го препуштите одржувањето на професионалци и проверете ги следниве работи пред контактирање на сервисот за да заштедите време и пари.

### Феномен

Уредот за климатизација не работи.

Можно е прекин на струја.<sup>^</sup> Почекајте повторно враќање на струјата.  
Струјниот утикач може да биде лабав во утикачот.  
-<sup>^</sup>Наместете го добро утикачот.  
Можно е искачање на осигурачот.<sup>^</sup> заменете го осигурачот.  
Време за стартување тек треба да дојде – почекајте или откажете ги поставувањата.

Уредот за клима не може да се стартува веднаш откако ќе го исклучите.

Доколку уредот е вклучен веднаш по исклучување, прекидачот ќе го одложи вклучувањето за 3 до 5 минути.

Клима уредот престанал да работи откако ќе се стартува

Можно е достигнување на поставената температура – ова е нормална појава.  
Можно е поставувањето на состојба на одмрзнување – она автоматски ќе се врати и повторно ќе работи по одмрзнувањето..  
Можно е поставување на одбројување на исклучување – ако продолжите со користење, повторно вклучете го уредот.

Воздух издувува, али ладењето/греењето не е ефективно.

Прекумерната акумулација на прашина на филтерот, на влезот и излезот за воздух, прекумерниот мал агол на оштриците – тоа све влијае на ефективноста на ладењето и греењето— ве молиме да го исчистите филтерот и да го регулирате аголот на оштриците. Слабото ладење или греење предизвикано од отворени врати и прозори и незатворен вентилаторот - ве молиме да ги затворите вратите, прозорите итн. Функцијата помошно греење не е достапна за време на греење, а тоа може да редизвика слаб ефект на греење.

-^Вклучете ја функцијата помошно греење (само за модели со оваа функција)  
Поставениот режим не е правилен и поставената температура и брзината на вентилаторот.

-^Ве молиме повторно одберете режим и поставете температура и брзина на вентилаторот.

Внатрешната единица испушта чуден мирис

Уредот нема непосакуван мирис сам по себе. Доколку мирисот постои, тоа може да биде заради насобраниот мирис во околината.

^Исчистите го воздушниот филтер или активирајте ја функцијата за чистење.

Постои звук на течење на вода за време на работа на уредот.

Кога уредот ќе се стартува или сопре или кога компресорот ќе почне или сопре за време на работа, понекогаш е можен звук на чкрипење . Овој звук е заради протокот на разладното средство, не е дефект.

При стартување или исклучување се слуша благ клик.

Заради температурните промени, пличката и другите делови се насобираат и предизвикуваат звук на триење.

— Ова е нормално и не е дефект.

Внатрешната единица прави абнормални звуци.

- Звукот на вентилатор или релејот на компресор кој се пали или гаси.
- Кога одмрзнувањето ќе се стартува или сопре, ќе дојде до овој звук.
  - ▶ Ова е предизвикано со разладното средство во обратна насока. Ова не е дефект.
- Премногу акумулација на прашина во филерот за воздух во внатрешниот апарат може да резултира со флукутација на звук.
  - Исчистите го филтерот за воздух.
- Преголема бучава пред вклучување на „Силно издувување“.
- ^Ова е нормално. Ако Вас овој звук ви е непријатен, ве молиме да ја исклучите функцијата „Силен ветер“.

Постојат капки од вода на поврнатата на внатрешната единица

- Кога амбиенталната влага висока, капките вода се насобираат околу излезот за воздух или плочата.
  - ^Ова е нормална физичка појава.
- Долго ладење на отворен простор произведува капки вода ^Затворете ја вратата и прозорите.
- Премал агол на оштрица може да резултира со капки вода на влезот за воздух.
  - ^Зголемете го аголот.

За време на функцијата ладење, внатрешната единица понекогаш испушта магла

Кога внатрешната температура и влажноста се високи, ова знае да се случи. ^Ова е предизвикано од брзото ладење на внатрешниот воздух. Откако уредот ќе работи некое време, внатрешната температура и влагата ќе бидат намалени и знае да се појави магла.



**Веднаш застанете со сите активности и**

**исклучете го напојувањето за енергија, контактирајте го локалниот сервис во случај на следниве ситуации.**

Доколку слушнете било каков чуден звук или осетите било каков чуден мирис за време на работа.

Доколку се случи абнормално грење на струјниот кабел и утикач.

Доколку на апаратот или далечинскиот управувач се наоѓа било каква нечистотија или вода.

Доколку прекидачот за воздух или прекидачот за течење често се исклучуваат.

# КЛИМА УРЕД ДАЛЕЧИНСКИ УПРАВУВАЧ

Спецификациите се предмет на измена без претходно известување.  
Обратете се во продавницата или производителот

Ви благодариме за купување на нашиот клима уред. Ве молиме прочитајте го упатството за употреба пред да почнете да го користите клима уредот.

## СОДРЖИНА

Спецификации за далечинскиот управувач.....	22
Копчиња за функции.....	23
Индикатори на екранот.....	24
Како да ги користите копчињата.....	25
Автоматско работење .....	25
Ладење/Греење/Вентилатор.....	25
Операција за одвлажнување .....	26
Прилагодување насока на проток на воздух .....	28
Тајмер .....	29
Ракување со далечинскиот управувач.....	31
Европски упатства за отстранување .....	33

### **ЗАБЕЛЕШКА:**

Дизајнот на копчињата е врз основа на основен модел и може незначително да е различен од тој модел што сте го купиле, вистинската форма ќе преовладува.

Сите опишани функции ги извршува уредот. Ако уредот ги нема овие карактеристики, нема да се направи соодветната операција кога ќе допрете на соодветното копче на далечинскиот управувач.

Кога има голема разлика меѓу “Илустрација за далечинскиот управувач” и “УПАТСТВО ЗА УПОТРЕБА” на описот за функцијата, предност ќе има описот на “УПАТСТВО ЗА УПОТРЕБА”.

## Спецификации на далечинскиот управувач

Модел	RG10B1(E)/BGEF
Номинален напон	3.0V(Суви батерии R03/LR03 2)
Опсег на прием на сигнал	8m
Опкружување	-5°C - 60 °C (23°F~140°F)

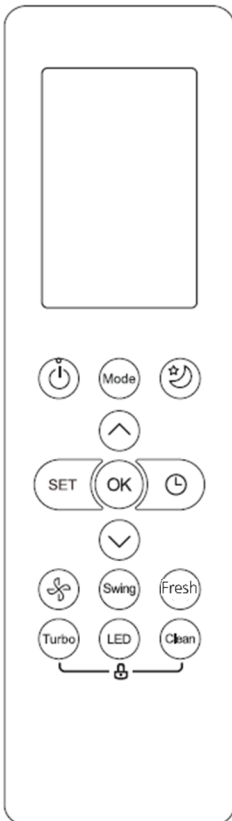

## Карактеристика на перформанси

1. Режим на работа: АВТОМАТСКО, ЛАДЕЊЕ, СУШЕЊЕ, ГРЕЕЊЕ и ВЕНТИЛАТОР.
2. Функција за дотерување тајмер за 24 часа.
3. Дотерување опсег на температура на затворено: 17°C~30°C.
4. Целосна функција на LCD (Liquid Crystal Display).

## ЗАБЕЛЕШКА:

- Дизајнот на копчињата може малку да биде различен од тој што сте го
- Купиле во зависност од индивидуалните модели.
- Сите опишани функции ги извршува внатрешната единица.
- Ако внатрешната единица ја нема оваа карактеристика, нема да се направи соодветната операција кога ќе допрете одредено копче на далечинскиот управувач

## Копчиња за функции

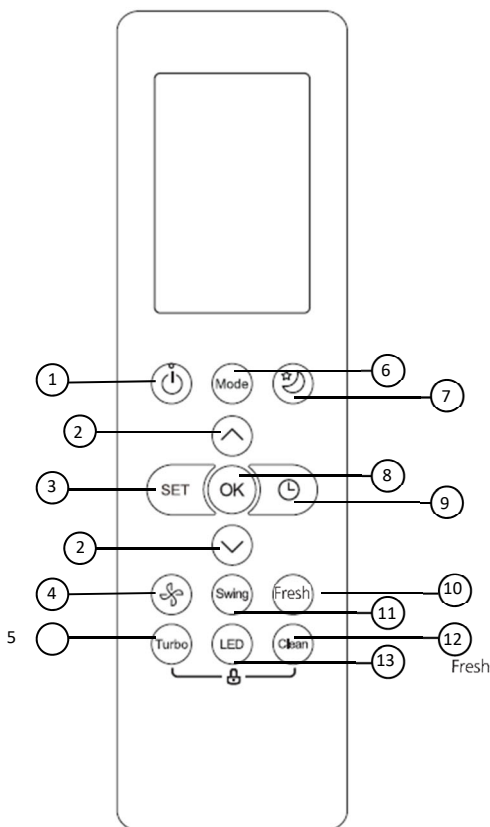

### 1. ON/OFF копче

Работата почнува кога ќе се допре ова копче и запира кога повторно ќе го допрете ова копче.

### 2. TEMP ▲ / ▼ копче

Зголемување на температура во чекори од 1°C. Максимална температура е 30°C.

### 3. SET копче

Се поместува низ работните функции како што следи:

Следење (  ) → AP режим

(  ) → Следење (  ).

Избраниот симбол ќе трепка на екранот, допрете на копчето OK да потврдите.

### 4. FAN SPEED

Избира брзина на вентилатор по следниот редослед:

↑ **AUTO** → LOW → MED → HIGH ↓

### 5. TURBO копче

Овозможува уредот да ја достигне претходно дотераната температура во најкус можен рок.

### 6. MODE копче

Секогаш кога ќе допрете на копчето, режимот за работа е избран во следната секвенца:

→ AUTO → COOL → DRY → **HEAT** → FAN ↓

Забелешка: Режимот за топлење не е поддржан од уред за ладење.

### 7. SLEEP копче

Заштедува енергија за време на спиење.

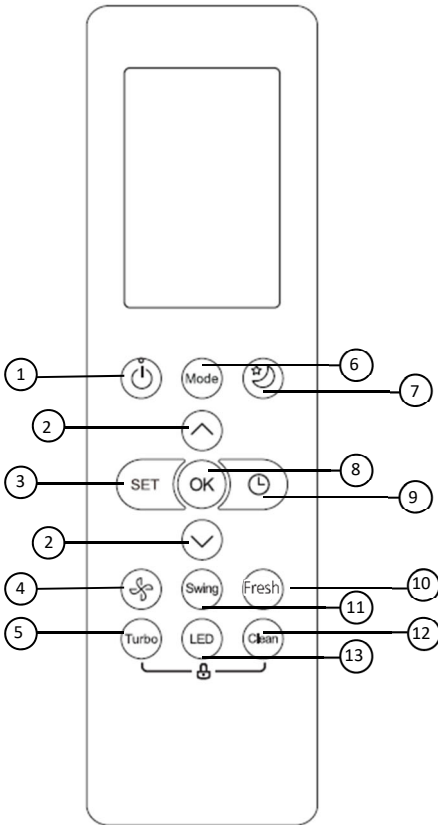

## 8. OK копче

Се користи за потврдување на избраната функција.

## 9. TIMER копче

Дотерува тајмер за вклучување или исклучување на уредот.

## 10. FRESH копче

Се користи за почнување / запирање на карактеристиката за освежување.

## 11. SWING копче

Почнува или запира со хоризонтално движење на лентите.

## 12. CLEAN копче

Се користи за почнување/ запирање на функцијата за самочистење

## 13. LED копче

Вклучување и исклучување на LED екранот на внатрешната единица и звучниот сигнал на климатизерот (зависно од моделот), што создава тивка и пријатна околина.



## Индикатори на LCD екранот

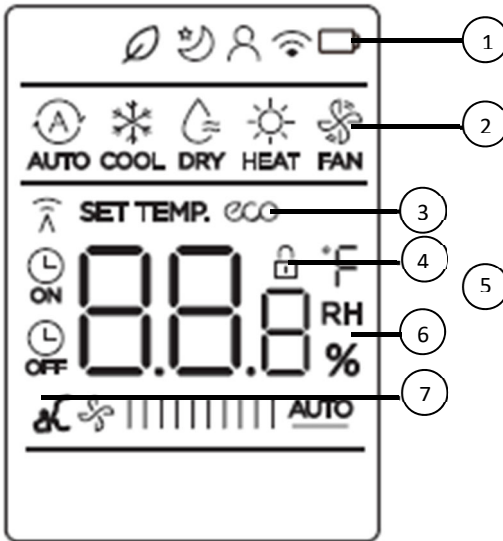

### Забелешка:





Сите индикатори прикажани на сликата се со цел за јасна презентација. Но, за време на тековната операција на екранот се прикажани само соодветните функции.

### 1. Карактеристики

Од лево на десно:

1. Приказ на карактеристиката за освежување (некои уреди)  
(Нема приказ кога карактеристиката за освежување е активна)
2. Екран на режим за мирување
3. Карактеристика за приказ на следење
4. Приказ на карактеристика за безжично управување
5. Приказ за откривање на слаби батерии (ако трепка)

### 2. Приказ на режим

Приказ на моментален режим на работа: AUTO   
 COOL ,  
 DRY ,  
 HEAT ,  
 FAN  и повторно AUTO.

### 3. ECO екран

Се прикажува кога е активирана функцијата ECO.

### 4. LOCK екран

Се прикажува кога е активирана функцијата LOCK.

### 5. Индикатор за пренос / Индикатор за вклучен/исклучен тајмер

Пренос:

Овој индикатор за пренос светнува кога далечинскиот управувач емитува сигнали на внатрешната единица.

Вклучување/Исклучување на тајмерот:

Овој Индикатор за тајмер светнува кога ќе се вклучи или исклучи тајмерот.

## 6. Приказ на температура/Тајмер/Брзина на вентилатор

Ја прикажува температурата која е фабрички дотерана, или дотерување на брзина на вентилатор или тајмер кога ја користите функцијата TIMER ON/OFF.

Прикажува дотерување на температура (17°C~30°C). Кога работниот режим ќе го дотерате во FAN, не се прикажува дотерување на температурата. И ако во режимот TIMER, ги покажува дотерувањата ON и OFF на TIMER.

## 7. Приказ на брзина на вентилатор

Ја прикажува избраната брзина на вентилатор: Ниска/ Средна/ Висока или Автоматска.

ЗАБЕЛЕШКА: Оваа брзина на вентилатор не може да се прилагоди во режимот AUTO или DRY.

## Како да ги користите копчињата?

### Автоматско работење

Проверете дали уредот е вклучен и дека има струја. Индикаторот OPERATION на екранот од внатрешната единица почнува да трепка.

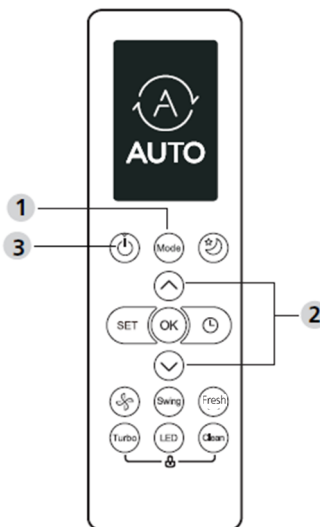

### **АВТОМАТСКИ РЕЖИМ:**

Во AUTO режим, уредот ќе избере ЛАДЕЊЕ, ВЕНТИЛАТОР или ТОПЛЕЊЕ врз основа на дотераната температура.

1. Допрете го копчето **MODE** да избере Автоматско.
2. Допрете на копчето ▲/▼ да избере температура. Температурата може да се дотера во опсег на зголемување од 17°C~30°C во 10°C.
3. Допрете на копчето **ON/OFF** за да се вклучи клима уредот.

### **ЗАБЕЛЕШКА**

1. Во Автоматскиот режим, клима уредот може логично да избере режим за Ладење, Вентилатор и Греење со чувство на разлика меѓу моменталната температура во собата и дотераната температура на далечинскиот управувач.

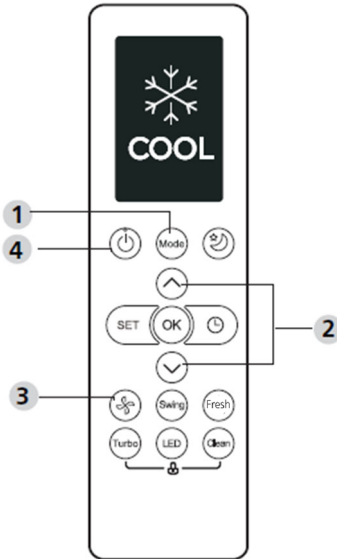

2. Во Автоматскиот режим, не може да ја менувате брзината на вентилаторот. Веќе е автоматски контролирана.
3. Ако Автоматскиот режим не ви е погоден, саканиот режим може да го изберете рачно.

### Операција за Ладење / Топлење / Вентилатор

1. Допрете го копчето **MODE** да изберете режим за ЛАДЕЊЕ, ГРЕЕЊЕ (само за модели за ладење и греење) или ВЕНТИЛАТОР.
2. Допрете го копчето **UP/DOWN** да дотерате температура. Температурата може да се дотера во опсег на зголемување од 17°C~30°C во 1°C.
3. Допрете на копчето **FAN** да изберете брзина на вентилатор во четири чекори – Автоматски, Ниско, Средно или Високо.
4. Допрете на копчето **ON/OFF** да се вклучи клим ауредот.

#### **ЗАБЕЛЕШКА**

Во FAN режим, дотераната температура не се прикажува на далечинскиот управувач и не можете да ја контролирате температурата во собата. Во овој случај, може да се направат само чекорите 1, 3 и 4.

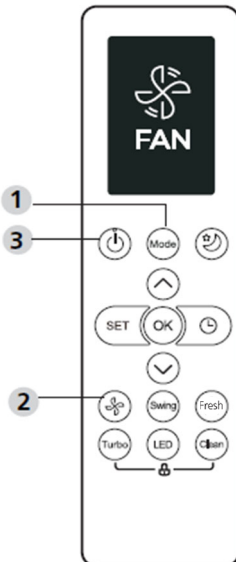

### Операција за одvlaжнување

1. Допрете на копчето **MODE** да изберете DRY режим.
2. Допрете на копчето **UP/DOWN** да дотерате температура. Температурата може да се дотера во опсег од 17°C~30°C во 1°C на зголемување.
3. Допрете на копчето **ON/OFF** да работи клима уредот.

#### **ЗАБЕЛЕШКА**

Во Режим на одvlaжнување, нема да може да смените брзина на вентилатор. Автоматски е подесен.

### Прилагодување насока на проток на воздух (по избор)

1. Кога ќе допрете на копчето **SWING UP/DOWN**, хоризонталната лента се менува во агол за 6 степени при секое допирање. Ако допирате повеќе од 2 секунди, лентата автоматски ќе се помести нагоре или надолу.

## Работа на тајмерот

Со допирање на копчето **TIMER ON** може да дотерате автоматско време за вклучување на уредот. Со допирање на копчето **TIMER OFF** може да дотерате автоматско време за исклучување на уредот.

### Вклучување на тајмерот:

1. Допрете на копчето **TIMER ON**.
2. Допрете на копчето за зголемување или намалување на температурата повеќе пати да дотерате време за вклучување на уредот.  
ЗАБЕЛЕШКА: Ако сакате да дотерате тајмер од 2.5 часа, треба да допрете 5 пати за да го дотерате ( 5 x 0,5 h).
3. Насочете го далечинскиот кон уредот и почекајте 1 секунда, ќе се активира **TIMER ON**.

### Исклучување на тајмерот:

1. Допрете на копчето **TIMER** да дотерате временски редослед за исклучување.
2. Допрете на копчето за зголемување или намалување на температурата повеќе пати да дотерате време за исклучување на уредот.  
ЗАБЕЛЕШКА: Ако сакате да дотерате тајмер за исклучување во 5 часот, допрете 10 пати да го дотерате ( 10 x 0,5 h).
3. Насочете го далечинскиот кон уредот и почекајте 1 секунда, ќе се активира **TIMER OFF**.

#### ЗАБЕЛЕШКА:

- Кога дотерувате **TIMER ON** или **TIMER OFF**, времето ќе се зголемува за 30 минути со секое допирање, најмногу до 10 часа. По 10 часа и најмногу до 24, ќе се зголемува за 1 час. (На пр., допрете 5 пати да зголемите 2.5 часа и допрете 10 пати да зголемите 5 часа,) По 24 часа тајмерот ќе се врати на 0.0.
- Откажете било која функција со дотерување на тајмерот во 0.0h.

## Пример за дотерување тајмер

Пример: Ако моменталниот тајмер е 1:00PM, да го дотерате тајмерот како горенаведените чекори, уредот ќе се вклучи за 2.5 часа подоцна (3:30PM) и ќе се исклучи за 6:00PM.

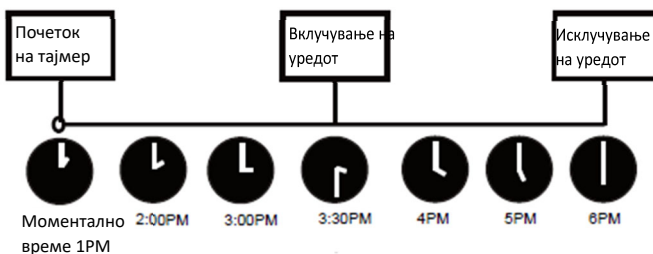

## **НАПРЕДНИ ФУНКЦИИ**

### **Функции за вртење**

Допрете на копчето за вртење.

- Хоризонталната лента ќе се сврти нагоре и надолу автоматски кога ќе допрете на копчето за вртење. Допрете повторно на него да запре.

### **LED екран**

Допрете на копчето LED.

- Допрете го ова копче за вклучување и исклучување на екранот на внатрешната единица.  
Допрете го ова копче повеќе од 5 секунди (некои уреди).

### **Тивка функција**

Продолжете да допирате на копчето Fan повеќе од 2 секунди за активирање/исклучување на тивката функција (некои уреди).

Поради ниската фреквенција на работа на компресорот, може да резултира со недоволен капацитет за ладење и греење. Допрете на копчето ON/OFF, Режим, Спиеење, Турбо или Чистење додека работи и ќе се откаже тивката функција.

### **Функција за заклучување**

Допрете заедно на копчето Чистење и Турбо во исто време повеќе од 5 секунди да ја активирате функцијата за заклучување. Сите копчиња да реагираат, освен со допирање на овие две копчиња повеќе од две секунди за го оневозможите заклучувањето.

### **Функција за чистење**

Допрете на копчето Чистење.

Бактериите во воздухот може да растат во влагата што се кондензира околу разменувачот на топлина во уредот. Со редовна употреба, поголемиот дел од оваа влага испарува од уредот.

Со допирање на копчето CLEAN, уредот автоматски ќе се исчисти. По чистењето, уредот автоматски ќе се исклучи. Со допирање на копчето CLEAN на средина од циклусот операцијата ќе се откаже и уредот ќе се исклучи. CLEAN може да го користите често колку што сакате.

Забелешка: Оваа функција може да ја активирате само во режимите ЛАДЕЊЕ или СУШЕЊЕ.

## Турбо функција

Допрете на копчето TURBO.

Кога ќе ја изберете Турбо функција во режимот ЛАДЕЊЕ, уредот ќе дува ладен воздух со најсилно дотерување на ветерот за да започне процесот на ладење.

Кога ќе изберете Турбо карактеристика во режимот ГРЕЕЊЕ, за уредите со електрични елементи за греење, електричниот ГРЕЈАЧ ќе се активира и ќе започне со процесот за греење.

## SET функција

Допрете го копчето SET да влезете во дотерување на функција, потоа допрете на копчето SET или TEMP ▼ или TEMP ▲ да изберете функција. Избраниот симбол ќе трепка на екранот, допрете на копчето OK да го потврдите.

За откажување на избраната функција, направете ги само горенаведените процедури.

Допрете на копчето SET да листата меѓу работните функции како што следи:

СВЕЖО → СПИЕЊЕ\* → СЛЕДЕЊЕ → AP режим

\*: Ако Вашиот далечински управувач има копче за „Свежо“ или „Спиење“, не може да го користите копчето SET да изберете карактеристика „Свежо“ и „Спиење“.

Функција за освежување 

Кога ќе започне функцијата FRESH, јонскиот генератор се напојува и ќе помогне во прочистување на воздухот во просторијата.

Функција за спиење 

Функцијата SLEEP се користи за намалување на употреба на енергија додека спиете (и не ви се потребни дотерувања за температурата да биде пријатна).

AP функција 

Изберете AP режим да направите безжична конфигурација на мрежата. За некои уреди не работи со допирање на копчето SET. Да влезете во AP режимот, непрекинато допирајте на копчето LED седум пати во 10 секунди.

Функција за следење 

Функцијата FOLLOW ME овозможува далечинскиот управувач да ја мери температурата на моменталното место и да го прати овој сигнал на клима уредот во интервал од 3 минути. Кога ги користите режимите АВТОМАТСКИ, ЛАДЕЊЕ или ТОПЛЕЊЕ, мерење на температурата во

просторијата од далечинскиот управувач (наместо од внатрешната единица) ќе помогне клима уредот да ја оптимизира температурата околу вас и да ви овозможи максимална удобност.

**ЗАБЕЛЕШКА:** Допрете и држете на копчето „Турбо“ седум секунди да се вклучи/прекина карактеристиката за меморирање на функцијата Follow Me.

## и далечинскиот управувач

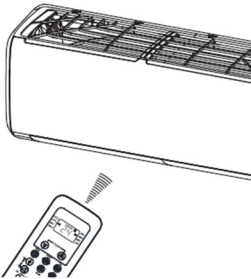

### Локација на далечинскиот управувач

Користете го далечинскиот управувач на растојание од 8 метри од апаратот, насочувајќи го кон приемникот. Приемот се потврдува со звучен сигнал.

#### ВНИМАНИЕ

- Клима уредот нема да работи ако завесите, вратите или другите материјали ги блокираат сигналите од далечинскиот управувач до внатрешната единица.
- Спречете каква било течност да падне во далечинскиот управувач. Не изложувајте го далечинскиот управувач на директна сончева светлина или топлина.
- Ако приемникот на инфрацрвениот сигнал на внатрешната единица е изложен на директна сончева светлина, климатизерот може да не работи правилно. Користете завеси за да спречите сончевата светлина да падне врз приемникот.
- Ако другите електрични апарати реагираат на далечинскиот управувач, или преместете ги овие апарати или консултирајте се со вашиот локален продавач.
- Не испуштајте го далечинскиот управувач. Ракувајте внимателно. Не ставајте тешки предмети на далечинскиот управувач или

## Замена на батериите

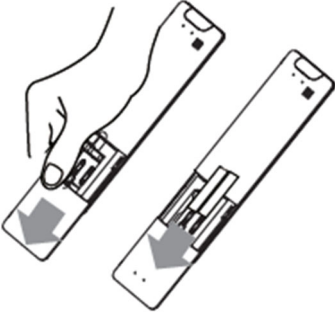

Следните случаи означуваат истоштени батерии. Заменете ги старите батерии со нови.

- Приемниот сигнал не се емитува кога се пренесува сигнал.
- Показателот згаснува.

Далечинскиот управувач се напојува со две суви батерии (R03 / LR03X2) сместени во задниот заден дел и заштитени со капакот.

- (1) Отстранете го капакот во задниот дел на далечинскиот управувач.
- (2) Отстранете ги старите батерии и вметнете ги новите батерии што правилно ги поставуваат краевите (+) и (-).
- (3) Инсталирајте го капакот повторно.

**ЗАБЕЛЕШКА:** Кога батериите ќе се отстранат, далечинскиот управувач ги брише сите програмирања. По вметнување нови батерии, далечинскиот управувач мора да се репрограмира.



### ВНИМАНИЕ

- Не мешајте стари и нови батерии или батерии од различни видови.
- Не оставајте ги батериите во далечинскиот управувач ако нема да се користат 2 или 3 месеци.
- Не фрлајте ги батериите како несортиран комунален отпад. Собирање на таков отпад одделно за посебен третман е потребно.

The design and specifications are subject to change without prior notice for product improvement. Consult with the sales agency or manufacturer for details.



### Европски упатства за отстранување

За да ја заштитиме нашата околина и да ги рециклираме суровините што се користат што е можно поцелосно, од потрошувачот се бара да ја врати несервисната опрема во јавниот систем за собирање електрични и електронски.

Симболот на вкрстеното означува дека овој производ мора да се врати во местото за собирање на електронски отпад за да го нахрани со рециклирање на најдобро можно рециклирање на суровина.



Со обезбедување на овој производ ќе спречите можни негативни ефекти врз животната средина и здравјето на луѓето, кои инаку би можеле да бидат предизвикани поради неправилно отстранување на тој производ. Рециклирање на материјали од овој производ, ќе помогне да се зачува здрава животна средина и природни ресурси.

За детални информации во врска со собирањето производи на ЕЕ, контактирајте го М САН Група dd или дилерот од каде сте го купиле производот.

**Овој апарат содржи ладилно средство и други потенцијално опасни материјали. При отстранување на овој апарат, законот бара посебно собирање и третман. Не фрлајте го овој производ како домашен отпад или несортиран комунален отпад.**

- Кога го фрлате овој апарат, ги имате следниве опции:
- Фрлете го апаратот во назначен општински постројка за електронско собирање отпад.
- При купување нов апарат, малопродавачот ќе го земе назад стариот апарат бесплатно.
- Производителот ќе го земе стариот апарат бесплатно.
- Продадете го апаратот на овластени дилери на старо железо.

### Специјално известување

Фрлањето на овој апарат во шума или друга природна околина го загрозува вашето здравје и е лошо за околината. Опасни материји може да истекуваат во подземната вода и да влезат во ланецот на исхрана.

### Декларатон на ЕУ за сообразност

Овој уред е произведен во согласност со применливите европски стандарди и во согласност со сите применливи директиви и регулативи.



Декларацијата за сообразност на ЕУ може да се преземе од следниот линк: [www.msan.hr/dokumentacijaartikala](http://www.msan.hr/dokumentacijaartikala)

## R + DESIGN R32

**ACP-09CH25AERI+ R32**  
**ACP-12CH35AERI+ R32**  
**ACP-18CH50AERI+ R32**  
**ACP-24CH70AERI+ R32**

**AL**

**Udhëzime për shfrytëzim**

Ajër i kondicionuar



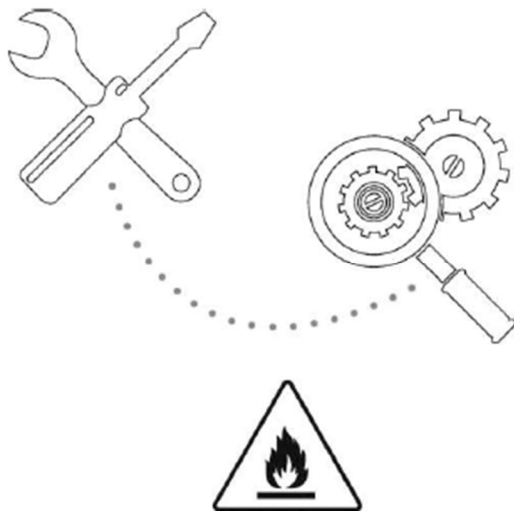

**KUJDES:** Rreziku i zjarrit / materialeve të ndezshme. Vetëm P unitsR njësitë R32.

## **PËRMBAJTJA**

### **Puna dhe mirëmbajtja**

<b>Paralajmërim</b>	<b>3</b>
<b>Masa sigurie</b>	<b>4</b>
<b>Vërejtje për pëdorim</b>	<b>9</b>
<b>Emrat e të gjitha pjesëve</b>	<b>12</b>
<b>Pastrimi dhe mirëmbajtja</b>	<b>14</b>
<b>Mënjanimi i problemeve</b>	<b>15</b>





**Vërejtje: të gjitha fotot në këtë udhëzim janë diagrame skematike.  
Fotoja e vërtetë është standard.**

# Paralajmërim

## Paralajmërim: Kjo pajisje klimatizuese përdor mjet ftohës djegës R32.

**Vërejtje:** Pajisja klimatizuese me mjet ftohës R32 mund t'i shkaktojë lëndime serioze trupit të njeriut ose sendeve përreth nëse trajtohet në mënyrë të ashpër.

- \* Hapësira në dhomën për instalim, përdorim, ndreqje dhe mirëmbajtje të kësaj pajisjeje klimatizuese duhet të jetë më e madhe se 5m<sup>2</sup>.
- \* Mjeti ftohës i pajisjes klimatizuese nuk duhet të jetë më i rëndë se 1.7kg.
- \* Mos përdorni çfarëdo metoda për përshpejtim të shkrirjes ose pastrimit të pjesëve që ngrijnë, përveç atyre që rekomandohen nga prodhuesi.
- \* Mos e shponi ose digjini pajisjen klimatizuese dhe kontrolloni nëse gypat ftohës të mjetit ftohës janë të dëmtuara.
- \* Pajisja klimatizuese duhet të vendoset në dhomë pa burim të përhershëm të zjarrit, për shembull, zjarrit të hapur, aparatit të kyçur me gaz, ngrohëse elektrike etj.
- \* Vini re që mjeti ftohës mund të jetë pa shije.
- \* Ruajtja e pajisjes klimatizuese duhet të mundësojë ndalimin e dëmtimit mekanik të shkaktuar nga fatkeqësi.
- \* Mirëmbajtja ose ndreqja e pajisjes klimatizuese që përdor mjet ftohës R32 duhet të kryhet pas kontrolleve të sigurisë që të minimizohet rreziku nga fatkeqësitë.
- \* Pajisja klimatizuese duhet të instalohet me mbulesën e valvulës ndalëse.
- \* Ju lutemi të lexoni me kujdes udhëzimet para instalimit, përdorimit dhe mirëmbajtjes.

<b>Simboli</b>	<b>Vërejtja</b>	<b>Shpjegimi</b>
	<b>PARALAJMËRIM</b>	Ky simbol tregon që pajisja përdor mjete të djegshme. Nëse këto mjete derdhen dhe nëse ekspozohen ndaj zjarrit, ekziston rrezik nga zjarri.
	<b>KUJDES</b>	Ky simbol tregon se është e nevojshme të lexoni me kujdes udhëzimet për përdorim.
	<b>KUJDES</b>	Ky simbol tregon se kjo pajisje duhet të trajtohet nga personel i kualifikuar gjatë instalimit.
	<b>KUJDES</b>	Ky simbol tregon se të gjithë informacionet janë dhënë në udhëzimet për përdorim.

## Masa sigurie

Instalimi i gabuar ose përdorimi pa ndjekur këto udhëzime mund të shkaktojë dëm për njerëzit, pronën etj.

Serioziteti është klasifikuar sipas shenjave në vijim:

### PARALJMËRIM

Ky simbol shënon mundësinë për vdekje ose lëndime serioze.

### PARALJMËRIM

Ky simbol shënon mundësinë për lëndime ose dëmtim të pronës.

### PARALJMËRIM

Këtë pajisje mund të përdorin fëmijë prej 8 vjet dhe persona me aftësi të zvogëluara fizike, shqisore ose mendore ose me mangësi të përvojës dhe njohurive nëse janë nën mbikëqyrje ose marrin udhëzime për përdorim të duhur dhe të sigurt, e nëse kuptojnë rreziqet e mundshme. Pastrimi dhe mirëmbajtja nuk duhet të kryhen nga fëmijë pa mbikëqyrje nga persona të rritur.

(Vetëm për pajisje me shenjën CE)

Kjo pajisje nuk është paraparë për përdorim nga persona tjerë (duke përfshirë edhe fëmijët) me aftësi të zvogëluara fizike, shqisore ose mendore ose me mungesë të përvojës dhe njohurive përveç nëse nuk janë nën mbikëqyrje ose u janë dhënë udhëzime lidhur me përdorimin e pajisjes nga një person tjetër që është përgjegjës për sigurinë e tyre. Fëmijët duhet të jenë nën mbikëqyrje që të sigurohuni që nuk luajnë me pajisjen.

(Përveç për pajisjet me shenjën CE)

## Masa sigurie



Pajisja klimatizuese duhet të jetë e tokëzuar. Tokëzimi i paplotë mund të rezultojë në goditje elektrike.

Mos e lidhi telin e tokëzimit me gyp gazi, gypa uji, mbrojtje nga rrufeja ose me tel telefoni.



Gjithmonë shkyçeni pajisjen dhe ndalni furnizimin me energji elektrike kur nuk e përdorni kohë më të gjatë që të jeni të sigurt.

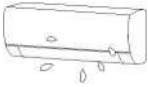

Kini kujdes të mos e thyeni njësinë e brendshme Në të kundërt, mund të krijohet qark i shkurtër.



Nëse kabloja e furnizimit me rrymë është dëmtuar, atë duhet t'a zëvendësojë prodhuesi ose agjent shërbimi ose person me kualifikime të ngjashme.



Mos e shkyçni kyçësen kryesore të rrjetit gjatë punës ose me duar të lagura, pasi që kjo mund të shkaktojë goditje elektrike.

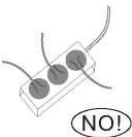

Mos e ndani prizën me aparate tjera elektrike, pasi që kjo mund të shkaktojë goditje elektrike.



Gjithmonë shkyçeni pajisjen dhe ndalni furnizimin me energji elektrike para se të kryeni çfarëdo lloji të mirëmbajtjes ose pastrimit. Në të kundërt mund të vijë në goditje elektrike ose dëmtim.



Mos e tërhiqni kabllon e rrymës. Dëmtimi nga tërheqja do të shkaktojë goditje serioze elektrike.

Paralajmërim që gypat e lidhur me pajisjen nuk përmbajnë burim të djegies.

## Masa sigurie

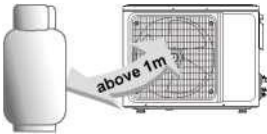

Mos instaloni pajisjen klimatizuese na vend ku ka gaz ose lëng djegës. Largësia mes tyre duhet të jetë më shumë se 1m. Me këtë mund të shkaktoni zjarr ose edhe eksplozion.

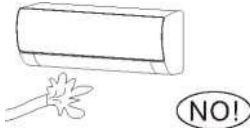

Mos përdorni lëngje ose mjete gërryese që të fshini pajisjen ose të spërkatni ujë ose lëng tjetër nëpër të. Kjo mund të shkaktojë goditje elektrike ose të dëmtojë pajisjen.

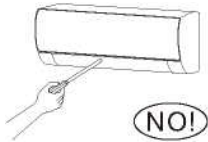

Mos u mundoni të ndreqni pajisjen klimatizuese vetë. Ndreqjet e papërshtatshme mund të shkaktojnë zjarr ose eksplozion. Kontaktoni teknik të kualifikuar për shërbim për të gjitha nevojat e shërbimit.

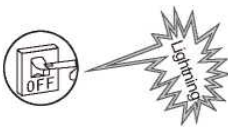

Mos përdorni pajisjen klimatizuese gjatë stuhive. Duhet të shkyçni burimin e rrymës në kohë që të shmangni rreziqet e mundshme.

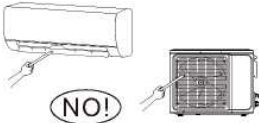

Mos vendosni duart ose çfarëdo mjet tjetër në hyrjet dhe daljet e ajrit. Kjo mund të shkaktojë lëndime ose dëmtim të pajisjes.

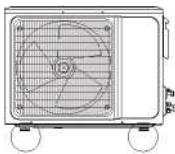

Ju lutemi kontrolloni nëse mbajtësi i instaluar është i fortë sa duhet. Nëse është i dëmtuar, kjo mund të çojë në rënie të njësisë dhe mund të shkaktojë lëndime.

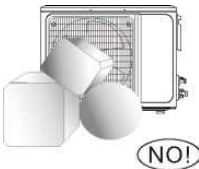

Mos bllokoni hyrjen ose daljen e ajrit.

Në të kundërt, kapaciteti i ftohjes ose ngrohjes do të jetë më i dobët dhe madje mund të shkaktojë ndalje të punës së sistemit.





**Mos lejoni që pajisja klimatizuese të fryjë në ngrohëse. Kjo mund të çojë në djegie të paplotë dhe të shkaktojë helmim.**

**Pajisja do të instalohet sipas rregullave kombëtare.**

**Siguresa e tokëzimit me kapacitetin e dhënë duhet të instalohet që të shmangen goditjet e mundshme elektrike.**

## Masa sigurie

Ky produkt përmban gazra fluori të efektit serrë. Rrjedhja e ftohjes kontribuon në ndryshimin e klimës. Ftohës me potencial të ngrohjes globale më të ulët (GWP) do të kishte më pak kontribuar në ngrohjen globale sesa ai me potencial më të lartë nëse është fjala për atmosferën. Kjo pajisje përmban ftohësin me GWP të barabartë me [675]. Kjo do të thotë se nëse 1 kg e këtij lëngu futet në atmosferë, ndikimi në ngrohjen globale do të ishte [675] herë më i madh se 1kg CO<sub>2</sub> gjatë një periudhe prej 100 vjetësh. Asnjëherë mos provoni ta ndalni vetë qarkun e ftohësit ose ta çmontoni vetë produktin. Gjithmonë konsultohuni me një profesionist.

Kujdesuni që nën njësinë e brendshme mos të ketë mjete në vijim:

1. Furra mikrovale, shpore dhe mjete tjera të ngrohta.
2. Kompjuterë dhe mjete tjera elektrostatiqe.
3. Priza që përdoren shpesh.

Nyjat mes njësisë së brendshme dhe të jashtme nuk duhet të përdoren përsëri, përveç nëse nuk bëhet fjalë për ndreqje të gypave.

Specifikimi i siguresës është shtypur në pllakën, p.sh.: 3.15A/250V AC, etj.

falas.

## Masa sigurie



Mos hapni dritaret dhe dyert për një kohë të gjatë kur përdorni kondicionerin. Përndryshe, kapaciteti i ftohjes dhe ngrohjes mund të dobësohet.



NO!

Mos qëndroni në krye të njësisë së jashtme ose vendosni objekte të rënda mbi to. Kjo mund të shkaktojë plagosje personale ose dëmtim të pajisjes.



Mos e përdorni kondicionerin për ndonjë qëllim tjetër, siç është tharja e rrobave, ruajtja e ushqimit etj.

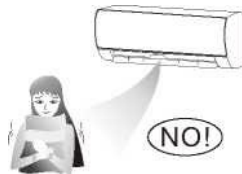

Mos e përdorni ajrin e ftohtë në trupin tuaj për një kohë të gjatë. Kjo do të ndikojë në shëndetin tuaj dhe do të shkaktojë probleme shëndetësore.

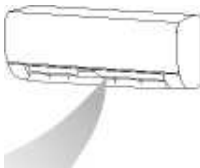

### Vendosni temperaturën e duhur.

Rekomandohet që ndryshimi i temperaturës në mes të temperaturave të brendshme dhe të jashtme mos të jetë shumë i madh.

Rregullimet e duhura për cilësimet e temperaturës mund të parandalojnë konsumin e energjisë të panevojshme.

Nëse pajisja juaj nuk është e pajisur me kablo elektrike dhe prizë, duhet të vendoset një kablo me tela të plotë në sistemin fiks të kablove dhe distanca midis kontakteve nuk duhet të jetë më e vogël se 3.0 mm.

Nëse pajisja juaj është e lidhur përgjithmonë, duhet të instalohet në sistem pajisje energjie anti-shpërthyes (RCD) që nuk përmban më shumë se 30 mA aktuale.

Qarku duhet të ketë mbrojtje dhe kalim ajri, kapaciteti i të cilit nuk duhet të jetë më shumë se 1.5 herë më i madh se rryma aktuale.

Lidhur me instalimin e kondicionerit, ju lutemi konsultoni me seksionet më poshtë në këtë udhëzues.

## Shënime për përdorim

### Kushte të pajisjes që ç'mundësojnë punën normale

Brenda shtrirjes së temperaturës të dhënë në tabelën në vijim, pajisja klimatizuese mund të ndalojë punën dhe mund të paraqiten anomali tjera.

Ftohje	E jashtme	>43°C(E përdorshme në T1 )
		>52°C(E përdorshme në T3)
	E brendshme	<18°C
Ngrohje	E jashtme	>24°C
		<-7°C
	E brendshme	>27°C

- \* Kur temperatura është shumë e lartë, kondicioneri mund të aktivizojë pajisjen e mbrojtjes automatike në mënyrë që pajisja të shkyçet.
- \* Kur temperatura është shumë e ulët, shkëmbyesi i nxehtësisë i pajisjes mund të ngrijë, gjë që mund të çojë në rrjedhje të ujit ose ndonjë mosfunksionim tjetër.
- \* Gjatë ftohjes afatgjatë ose kullimit të lagështisë me lagështi relative më të madhe se 80% (dyert dhe dritaret e hapura) mund të ndodhë kondensimi i ujit ose pikosje pranë prizës së ajrit.
- \* T1 dhe T3 i referohen ISO 5151.

## Shënime për ngrohje

- \* Ventilatori i njësisë së brendshme nuk do të fillojë menjëherë pas fillimit të sistemit të ngrohjes për të shmangur ftohjen e ajrit të ftohtë.
- \* Kur jashtë është e ftohtë dhe e lagësht, njësia e jashtme do të zhvillojë acar në shkëmbyesin e nxehtësisë, i cili do të rrisë kapacitetin e ngrohjes. Pas kësaj, kondicioneri do të fillojë me një funksion të shkrires.
- \* Gjatë shkrires, kondicioneri do të ndalojë ngrohjen për 5-12 minuta.
- \* Avull mund të fillojë të dalë nga njësia e jashtme gjatë shkrires. Kjo nuk është një gabim, por një rezultat i humbjes së fundit.
- \* Ngrohja do të vazhdojë pasi të jetë përfunduar shkrija.

## Shënime për shkyçje

Kur kondicioneri shkyçet, drejtuesi kryesor automatikisht do të vendosë nëse do të ndalet menjëherë ose pas 12 sekondave të frekuencës më të ulët dhe shpejtësisë së ajrit.

## Shënime për përdorim

### Puna në raste urgjente

- \* Nëse telekomanda humbet ose shkyçet, përdorni kyçësen për kyçje me forcë për të përdorur kondicionerin.
- \* Nëse ky buton shtypet ndërsa aparati është i shkyçur, do të funksionojë në mënyrë automatike.
- \* Shtypni MANUAL CONTROL SWITCH dhe kjo do t'ju çojë në operacion të detyruar AUTO. Nëse shtypni çelësin dy herë brenda pesë sekondave, njësia do të funksionojë nën funksionimin e detyruar të ftohjes.



**AUTO/COOL  
SWITCH MANUAL**

**SHENIM:** Piktura është vetëm për referencë. Butoni i kalimit të forcës mund të jetë i vendosur diku afër vendit si në foto.

## Rregullimi i drejtimit të rrjedhës së ajrit

1. Përdorni lëvizjen lart-poshtë dhe majtas-djathtas në telekomandë për të rregulluar drejtimin e rrjedhës së ajrit. Shikoni udhëzuesin për të mësuar detajet e telekomandës.
2. Për modelet pa funksion të zgjimit, është e nevojshme që manualisht të rregulloni ndarjet.

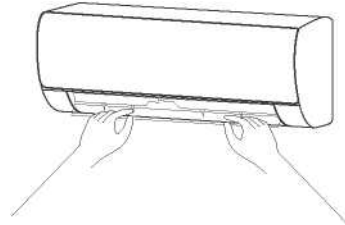

**Shënim:** lëvizni ndarjet përpara se të kyçni pajisjen pasi ka një dëmtim të mundshëm ndaj gishtërinjve. Asnjëherë mos e vendosni dorën në ose jashtë ajrit derisa pajisja është në përdorim.

## Kujdes specifik

1. Hapni panelin e përparmë të njësisë së brendshme.
2. Shtypni MANUAL CONTROL SWITCH dhe kjo do t'ju çojë në operacion të detyruar AUTO  
Nëse shtypni çelësin dy herë brenda pesë sekondave, njësia do të funksionojë nën funksionimin e detyruar të ftohjes

## PJESET KRYESORE

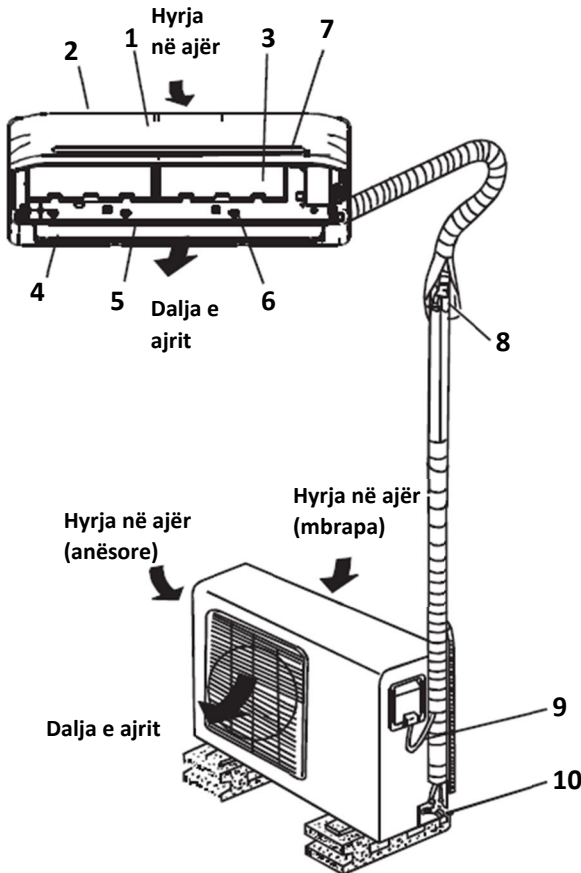

### NJITSIA E BRENDSHME

1. Paneli i përparmë
2. Hyrja në ajër
3. Filter ajri
4. Dalja e ajrit
5. Tehu horizonta
6. Teh vertikal
7. Tabela e ekranit

### NJ UNSIA E JASHTME

8. Tub lidhës
9. Kabllo lidhëse
10. Kulloni zorrën

### SHPREH dritaren

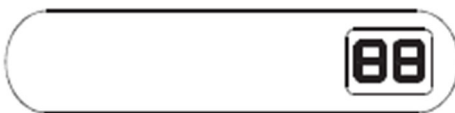

Shënim: Të gjitha fotografitë në këtë manual janë vetëm paraqitje skematike. Priza kryesore, funksioni Wi-Fi, funksioni jon negativ dhe funksioni kthyes vertikal dhe horizontal janë opsionale. Njësia aktuale ka përparësi.

## SHPJEGIMI I DISPLAY DIGJITAL

Shfaq **on** për tre sekonda kur aktivizohet tipari Timer ON, Fresh, Swing, Turbo ose Silence.

Shfaq **on** për tre sekonda kur është vendosur Timer OFF.

Shfaq **on** për tre sekonda kur çaktivizohet tipari Fresh, Swing, Turbo ose Silence.

Shfaq **dF** nën operacionin e shkrirjes

Shfaq **cF** kur tipari i ajrit kundër të ftohtit aktivizohet nën modalitetin e ngrohjes.

Shfaq **SC** gjatë funksionimit vetë të pastër.

Shfaq funksionimin e ngrohjes **FP** nën 8°C.

Kur ECO aktivizohet **88** ndriçohet gradualisht një nga një si E → C → 0 → temperature vendos temperaturën → E ... në një interval të dytë..

# Pastrimi dhe mirëmbajtja

## Paralajmërim

Para pastrimit të kondicionerit, është e nevojshme ta fikni dhe ta fikni fuqinë për më shumë se 5 minuta. Përdryshe, ekziston rreziku i goditjes elektrike. Mos e përdorni kondicionerin. Kjo mund të shkaktojë një elektrohok. Sigurohuni që mos të shpëlani pajisjen me ujë në asnjë rast. Lëngjet e paqëndrueshme si hollë dhe benzinë do të dëmtojnë trupin e pajisjes. Prandaj, pastrojeni rastin me një leckë të butë, të thatë dhe një leckë të lagur të mbështjella në një mjedis neutral.

Kur përdorni, i kushtoni vëmendje pastrimit të rregullt të filtrit për të parandaluar grumbullimin e pluhurit. Nëse ajri përreth është i pluhur, rrit frekuencën e pastrimit. Pas heqjes së filtrit, mos prekni brenda njësisë me gishtin tuaj dhe mos e detyrojeni të lëvizni në mënyrë që të mos dëmtojë tubacionet.

## Pastroni pllakën

Kur pllakën e njësisë së brendshme është e papastër, pastroni butësisht me një peshqir, duke përdorur ujë të vakët nën 40 ° C dhe mos e hiqni pllakën gjatë pastrimit.

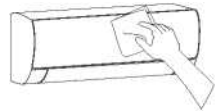

## Pastrimi i filtrit të ajrit

### ■ Hiqni filtrin e ajrit

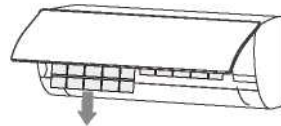
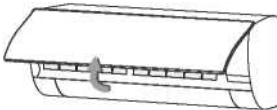

1. Përdorni të dy duart për të hapur një pllakë të këndit në të dy skajet e tabelës sipas drejtimit të shigjetës.
2. Hiqni filtrin për ajrin nga hapja dhe hiqeni.

### ■ Pastroni filtrin e ajrit

Përdorni thithëse ose ujë që të pastroni filtrin dhe, nëse është tepër i papastër (për shembull, me vaj), pastrojeni me ujë të ngrrohtë (nën 45°C) dhe me detergjent të butë të tretur në ujë dhe pastaj vendosni filtrin të thahet në ajër.

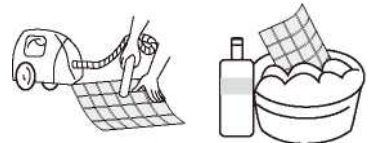



## Pastrimi dhe mirëmbajtja

### Instalimi i filtrit

Përsëri instaloni filtrin e tharë në radhë të kundërt prej heqjes dhe pastaj kthejeni dhe përforcojeni pllakën.

#### Instalimi i filtrit



### Kontrolloni para përdorimit

1. Sigurohuni që hyrja dhe dalja e pajisjes të jenë të lira.
2. Kontrolloni që priza e ujit në tubin e shkarkimit të jetë i bllokuar dhe pastroni menjëherë nëse është.
3. Verifikoni që tela e tokës të jetë e qëndrueshme në tokë.
4. Sigurohuni që të instalohen bateritë e telekomandës dhe nëse ngarkimi i tyre është i mjaftueshëm.
5. Kontrolloni dëmtimin e rrjetit për instalimin e njësisë në natyrë dhe, nëse keni ndonjë, kontaktoni qendrën tonë të shërbimit lokal.

### Mirëmbajtja pas përdorimit

1. Çaktivizoni burimin e energjisë, fikni prizën kryesore të energjisë dhe hiqni bateritë nga telekomanda.
2. Pastroni filtrin dhe trupin e pajisjes.
3. Hiqni pluhurin dhe papastërtitë nga njësia e jashtme.
4. Kontrolloni dëmtimin e rrjetit për instalimin e njësisë në natyrë dhe, nëse keni ndonjë, ju lutemi kontaktoni qendrën tonë të shërbimit lokal.

# Mënjanimi i problemeve

## Kujdes

Mos e rregulloni kondicionerin individualisht pasi që mirëmbajtja jo korrekte mund të shkaktojë goditje elektrike, zjarr ose shpërthim. Ju lutemi kontaktoni qendrën tonë të autorizuar të shërbimit dhe jepni mbështetje profesionale dhe kontrolloni pikat e mëposhtme përpara se të kontaktoni shërbimin për të kursyer kohë dhe para.

## Fenomen

Kondicioneri nuk funksionon.

nuk

Mund të ketë ndërprerje të energjisë. ^ Mund fuqia të kthehet.  
Priza e rrymës mund të jetë e lirë në prizë.  
- ^ Vendoseni mirë prizën.  
Mund të kërcejë siguresa. Zëvendësoni siguresën.  
Koha për nisje akoma duhet të vijë - pritni ose anuloni cilësimin e kohëmatësit.

Kondicioneri nuk mund të kyçet menjëherë pasi të jetë shklyçur.

Nëse pajisja kyçet menjëherë pas mbylljes, kaloni i ndezjes së ndezjes do të shtyhet për 3 deri në 5 minuta

Kondicioneri ndalon punën pasi të jetë kyçur.

ndalon

Është e mundur të arrihet temperatura e caktuar - kjo është një dukuri normale.  
Është e mundur të vendosni gjendjen e shkrirjes - automatikisht do të kthehet dhe ri-veprohet pas shkrirjes.  
Është e mundur të caktoni një kohëmatës të kohës - nëse vazhdoni të përdorni, ndizni përsëri pajisjen.

Ajri lëviz, ftohja/ngrohja është efektive.

por nuk

Akumulimi i tepërt i pluhurit në filtër në hyrje dhe daljen e ajrit, një kënd shumë i ulët në blades - të gjitha ndikojnë në efektin e ftohjes dhe ngrohjes - pastroni filtrat, hiqni barrierat në hyrjen dhe daljen e ajrit dhe rregulloni këndin e tehut. Ftohja ose ngrohja e dobët e shkaktohet nga hapja e derës dhe dritares dhe çaktivizimi i ventilatorit të shkarkimit - ju lutemi mbyllni derën, dritaret, shterën etj. Funkzioni i ngrohjes ndihmëse nuk është i disponueshëm gjatë ngrohjes, gjë që mund të çojë në efekt të dobët të ngrohjes.  
-^Kyçni funksionin të ngrohjes ndihmëse (vetëm për modelet me këtë funksion).  
Vendosja e mënyrës nuk është si duhet dhe vendosjet e temperaturës dhe shpejtësisë së fryrjes nuk janë të përshtatshme.  
-^ Ju lutem ri-zgjidhni mënyrën dhe vendosni temperaturën e duhur dhe shpejtësinë e shkarkimit.

Njësia e brendshme fryn një erë të çuditshme.

Pajisja nuk ka një erë të padëshirueshme në vetvete. Nëse ka një parfum, kjo mund të jetë për shkak të akumulimit të aromave në mjedis.

^ Pastroni filtrin e ajrit ose aktivizoni funksionin e pastrimit

Ekziston një tingull i ujit të rrjedhshëm gjatë përdorimit të pajisjes.

Kur pajisja kyçet ose shkyçet ose kur kompresori kyçet ose shkyçet gjatë përdorimit, ndonjëherë është e mundur që të tjerr ujë të rrjedhshëm. Ky është zëri i rrjedhës së rrymës së ftohjes, pa ndarje.

Gjatë kyçjes ose shkyçjes dëgjohet një klik i butë.

Për shkak të ndryshimeve të temperaturës, pllakat dhe pjesët tjera do të bëjnë zhurmë dhe do të shkaktojnë dridhje.  
— Kjo është normale dhe nuk është mosfunksionim.

Njësia e brendshme bën tinguj anormale

- Zëri i ventilatorit ose relesë së kompresorit që kyçet ose shkyçet.
- Kur fillon ose ndalon ngrirja, do të dëgjohet ky zë.
- ▶ Kjo është shkaktuar nga rrjedhja e mjetit ftohës në drejtim të kundërt. Këto nuk janë mosfunksionime.
- Tepër akumulim i pluhurit në filtrin e ajrit të pajisjes së brendshme mund të rezultojë me fluktuim të zërit.
- Pastroni filtrin e ajrit.
- Tepër zhurmë gjatë kyçjes „Fryrjes së fuqishme“.
- ^Kjo është normale. Nëse kjo zhurmë ju pengon, ju lutemi të shkyçni funksionin „Frymë e fuqishme“.

Ka pika të ujit në sipërfaqen e njësisë së brendshme.

- Kur lagështia e ambientit është e lartë, pikat e ujit do të grumbullohen rreth prizës ose plakës së ajrit etj.
- ^Kjo është dukuri normale fizike.
- Funksionimi më i gjatë i ftohjes në natyrë prodhon pikat e ujit. Mbyllni dyert dhe dritaret.
- Teh i dobët i qosheve mund të rezultojë në pikat e ujit në hyrjen e ajrit.
- ^ Rritni e këndit të tehut.

Gjatë funksionit të ftohjes, njësia e brendshme nganjëherë fryn mjegullën

Kur temperatura e brendshme dhe lagështia janë të larta, ndonjëherë kjo ndodh.  
 ^Kjo është shkaktuar nga ftohja e shpejtë e ajrit të brendshëm. Pasi pajisja të jetë në funksionim për një kohë, temperatura dhe lagështia e brendshme do të reduktohen dhe mjegulla do të shfaqet.



**Menjëherë ndaloni**

**të gjitha aktivitetet dhe shkyçni furnizimin me energji, kontaktoni qendrën tonë të shërbimit lokal në situatat e mëposhtme.**

## **Dirigjuesi i Kondicionerit**

Specifikimet mund të ndryshojnë pa përmirësuar njoftimin paraprak. Konsultohuni me agjencinë e shitjeve ose prodhuesit

Faleminderit shumë për blerjen e kondicionerit tonë. Ju lutemi lexoni me kujdes këtë manual të përdoruesit përpara se të përdorni kondicionerin tuaj.

## Përmbajtëja

Parametrat-specifikimet e dirigjuesit .....	21
Butonët e operimit-funksionimit .....	22
Treguesit në LCD.....	24
Si të i përdorim butonët.....	25
Operimi automatik.....	25
Operacionet si Ftohje/Ngrrohje/Ventilim.....	26
Operacion dehumidifikues .....	27
Rregullimi i drejtimit të rrjedhës së ajrit.....	27
Opracionet e kohësorit .....	29
Trajtimi i dirigjuesit .....	31
Udhëzimet Evropiane të Asgjësimit .....	33

### **Shënim:**

Dizajni i butonave bazohet në modelin tipik dhe mund të jetë pak më ndryshe nga ai aktual që keni blerë, forma aktuale do të mbizotërojë.

Të gjitha funksionet e përshkruara përmbushen nga njësia. Nëse njësia nuk e ka këtë veçori, nuk ka ndodhur asnjë operacion përkatës kur shtypni butonin relativ në telekomandën.

Kur ka ndryshime të mëdha midis "Ilustrimit të dirigjuesit" dhe "MANUALIT TE PERDORUESIT" në përshkrimin e funksionit, përshkrimi i "MANUALIT TE PERDORUESIT" do të mbizotërojë.

## Parametrat e dirigjuesit

Modeli	RG10B1(E)/BGEF
Tensioni i vlerësuar	3.0V(Bateri e tharë R03/LR03 2)
Diapazoni i Marrjes së Sinjalit	8m
Mjedisi	-5 Ç• 60Ç

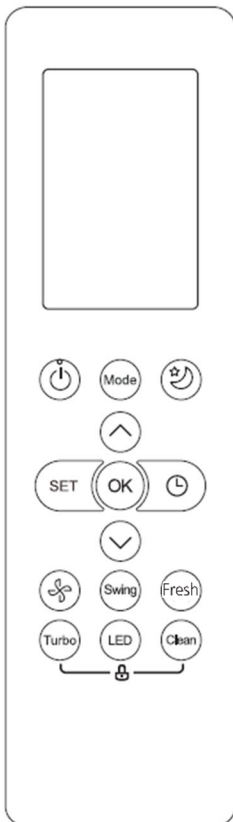

## Karakteristikë e Performancës

1. Modaliteti i funksionimit: AUTO, FTOHJE, I THATE, NGROHJE dhe VENTILIM-FRYERJE.
2. Funksioni i vendosjes së kohësorit në 24 orë.
3. Rregullimi i shkallës së temperaturës së brendshme : 17°C~30°C.
4. Funksioni i plotë i LCD (Liquid Crystal Display).

## SHENIM:

- Dizajni i butonave mund të jetë paksa i ndryshëm nga ai aktual i qeni ju.
- Të blera në varësi të modeleve individuale.
- Të gjitha funksionet e përshkruara përmbushen nga njësia e brendshme.
- Nëse njësia e brendshme nuk e ka këtë veçori, nuk ka ndodhur ndonjë operacion përkatës kur të shtypni butonin relativ në telekomandë.

## Butonat e funksionit

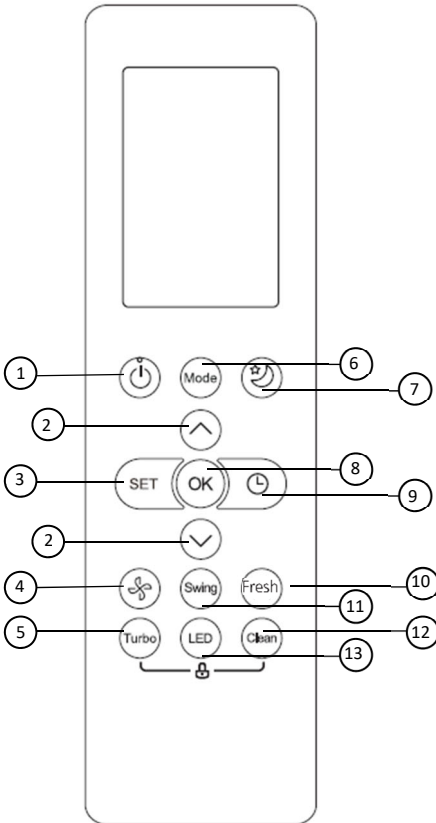

### 1. Butoni ON dhe OFF (ndezur dhe fikur)

Veprimi fillon kur ky buton shtypet dhe poashtu ndalon kur perseri te shtypet butoni.

### 2. TEMPERATURA ▲ / ▼ Butoni

Rrit temperaturën në 1°C. Temperatura maksimale është 30°C.

### 3. Butoni SET (i caktuar)

Lëviz nëpër funksionet e veprimeve si në vazhdim: Më ndiq (  ) → Modaliteti AP

(  ) → Më ndiq (  ).

Simboli i zgjedhur do të pulsojë në zonën e ekranit, shtypni butonin OK për të konfirmuar.

### 4. SHPEJTESIA E VENTILATORIT

Zgjedh shpejtësinë e ventilatorit në rendin vijues:

→ AUTO → LOW → MED → HIGH →

### 5. Butoni TURBO

Mundëson njësinë për te arritur temperaturën aktuale në kohën më të shkurtër të mundshme.

### 6. Butoni MODE (modalitetit)

Sa herë që të shtypet butoni, mënyra e funksionimit zgjidhet në një sekuencë si mëposhtë:

→ AUTO → COOL → DRY → HEAT → FAN →

Shenim: Modaliteti i NXEHITESISE nuk mbështetet nga pajisja vetëm për ftohje.



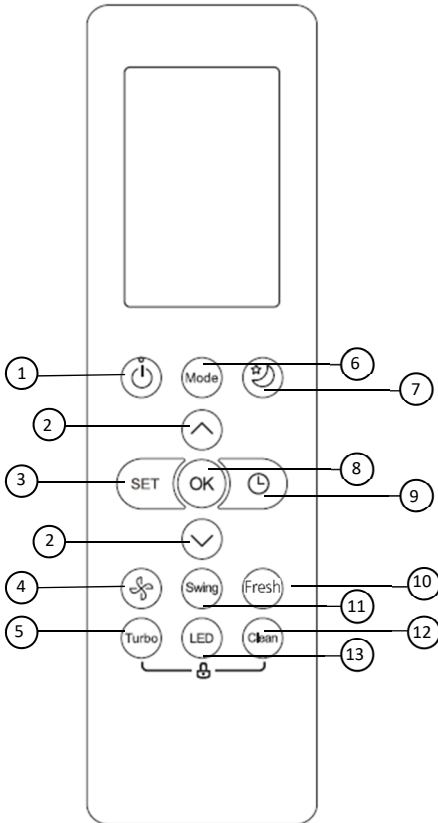

### 7. Butoni SLEEP (i gjumit)

Kursen energjinë gjatë orëve të gjumit.

### 8. Butoni OK

Përdoret për të konfirmuar veprimet e zgjedhura.

### 9. Butoni TIMER (kohëmates)

Vendosni kohëmatësin për të ndezur ose caktivizuar njësinë.

### 10. Butoni FRESH (i freskët)

Përdoret për të filluar/ndaluar veprimin e ri.

### 11. Butoni SWING (lekundes)

Fillon dhe ndalon lëvizjen horizontale të dritares.

### 12. Butoni CLEAN (i paster)

Përdoret për të filluar/ndaluar funksionin e vetë pastrimit.

### 13. Butoni LED

Ndez dhe Çaktivizon ekranin LED të njësisë së brendshme dhe kumbuesin e kondicionerit (varet nga modeli) të cilat krijojnë një ambient komod dhe të qetë.

## Treguesi në LCD

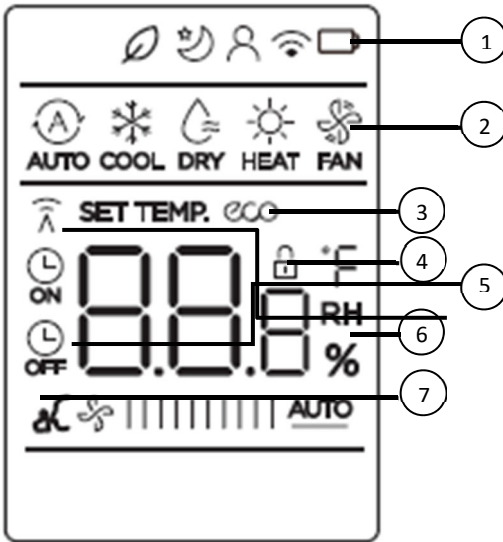

**SHENIM:**

*Të gjithë treguesit që tregojnë në figurë kanë për qëllim prezantimin e qartë. Por gjatë operimit aktual, vetëm shenjat relative funksionale shfaqen në dritaren e ekranit.*

### 1. Karakteristikat

Nga e majta në të djathtë:

1. Shfaqje e freskët e tipareve
2. Nuk shfaqet asgjë kur funksioni i fresket (fresh) është i aktivizuar.
3. Më ndiqni shfaqjen e veçorive
4. Ekran i funksionit të kontrollit pa tel
5. Ekran për zbulimin e baterisë së ulët (Nëse pulson)

### 2. Shfaqja e mënyres

Shfaq mënyrën aktuale të funksionimit. Përfshirë:

- AUTO (A),  
 COOL (freskët) ❄️,  
 DRY (thatë) 💧,  
 HEAT (ngrohje) ☀️,  
 FAN (freskore) 🌀 dhe perseri AUTO.

### 3. Ekran ECO

Shfaqet kur aktivizohet tipari ECO.

### 4. Ekran LOCK (i mbyllur)

Shfaqet kur aktivizohet tipari LOCK (çelësi).

### 5. Treguesi i transmetimit / Treguesi i ndezjes/fikes së kohëmatësit

Transmetimi:

Treguesi i transmetimit ndizet kur telekomanda transmeton sinjale në

njësinë e brendshme.

Koha e ndezjes / fikjes:

Ky tregues i kohëmatësit ndizet kur kohëmatësi është i ndezur ose i fikur.

## 6. Temperatura/Kohëmatësi/Shfaqja e shpejtësisë së ventilatorit

Shfaq temperaturën e caktuar si parazgjedhje, ose shpejtësinë e ventilatorit, ose vendosjen e kohëmatësit kur përdorni funksionet e ndezjes/fikjes së kohëmatësit. Shfaq cilësimin e temperaturës (17°C~30°C). Kur vendosni mënyrën e funksionimit në FAN, nuk shfaqet asnjë cilësim i temperaturës. Dhe nëse është në modalitetin TIMER, tregon cilësimet e ndezjes dhe fikjes së kohëmatësit.

## 7. Shfaqja e shpejtësisë së ventilatorit

Shfaq shpejtësinë e zgjedhur të ventilatorit: e ulët/ mesatare/ ë lartë ose Automatike.

SHENIM: Kjo shpejtësi e ventilatorit nuk mund të rregullohet në modalitetin AUTOMATIK ose TE THATE.

## Si të përdorni butonat?

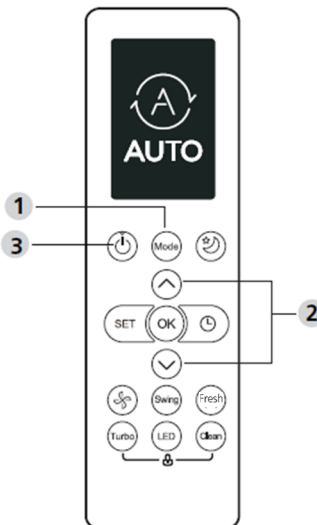

### Funksionimi automatik

**Sigurohuni që njësia është e lidhur dhe energjia është e disponueshme. Treguesi i funksionimit në panelin e ekranit të njësisë së brendshme fillon të pulsojë.**

### Modeliti automatik:

Në modalitetin automatik, njësia automatikisht do të zgjedhë funksionit FTOHET, FRESKET apo të NXEHTESISE bazuar në temperaturën e caktuar.

1. Shtypni butonin MODE për të zgjedhur veprimin AUTO.
2. Shtypni butonin ▲/▼ për të vendosur temperaturën e dëshiruar. Temperatura mund të vendoset brenda një diapazoni prej 17°C~30°C në 10°C rritje.
3. Shtypni butonin ON/OFF për të filluar kondicionerin.

### **SHENIM**

1. Në modalitetin automatik, kondicioneri logjikisht mund të zgjedhë mënyrën e

FTOHET, FRESKET apo NXEHTESISE duke ndjerë ndryshimin midis temperaturës aktuale të dhomës së ambientit dhe temperaturës së vendosjes në telekomandë..

2. Në modalitetin automatik, nuk mund ta ndërroni shpejtësinë e ventilatorit. Tashmë është e kontrolluar automatikisht.
3. Nëse modaliteti automatik nuk është i përshtatshëm për ju, modaliteti i dëshiruar mund të zgjedhet në mënyrë manuale.

### Funksioni Ftohje /Ngrohje /Freskët

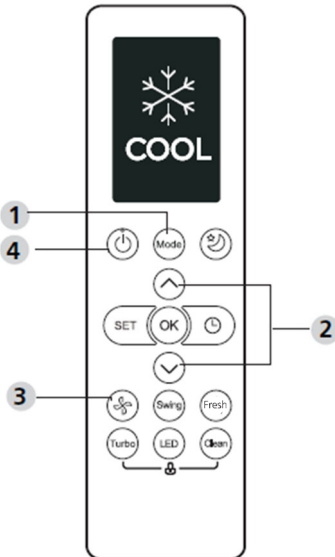

1. Shtypni butonin e modalitetit për të zgjedhur FTOHJE, NGROHJE (vetëm modelet për ftohje dhe ngrohje) ose modalitetin FRESKET.
2. Shtypni butonin **LART/POSHTE** për të vendosur temperaturën e dëshiruar.. Temperatura mund të vendoset brenda një diapazoni prej 17°C~30°C në 1°C rritje.
3. Shtypni butonin **FRESKET** për të zgjedhur shpejtësinë e ventilatorit në katër hapa - Automaik, te ulet, mesatarë, ose te lartë.
4. Shtypni butonin **ON/OFF** për të filluar kondicionerin.

### **SHENIM**

*Në modalitetin FAN, temperatura e cilësimit nuk shfaqet në telekomandë dhe as ju nuk jeni në gjendje të kontrolloni temperaturën e dhomës. Në këtë rast, mund të kryhet vetëm hapi 1.3 dhe 4.*

### Veprimi Dehumidifikues/Dehidratues

1. Shtypni butonin MODE për të zgjedhur menyrën e thatë. (DRY)
2. Shtypni butonin LART/POSHTE për të vendosur temperaturën e dëshiruar. Temperatura mund të vendoset brenda një diapazoni prej 17°C~30°C në 1°C rritje.
3. Shtypni butonin ON/OFF (ndezur/fikur) për të filluar kondicionerin.

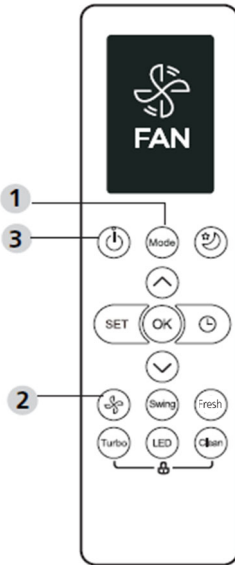

### **SHENIM**

Në menyrën e Dehidratimit, nuk mund të ndërtoni shpejtësinë e ventilatorit. Tashmë është e kontrolluar automatikisht.

### **Rregullimi i drejtimit të rrjedhjes së ajrit (opsioni)**

1. Kur shtypni butonin **SWING UP / DOWN**, dritarja horizontale ndryshon 6 gradë në kënd për çdo shtypje. Nëse shtyn më shumë se 2 sekonda, dritarja automatikisht do të lëkundet lart e poshtë.

## **Funksionimi i kohëmatësit**

Shtypni butonin **TIMER ON** mund të vendosë kohën e ndezjes automatike të njësisë. Shtypni butonin **TIMER OFF** mund të caktojë kohën e fikjes automatike të njësisë.

### **Për të vendosur kohëmatësin ndezur-ON:**

1. Shtypni butonin **TIMER ON**.
2. Shtypni Temp. Lartë ose poshtë për më shumë herë për të vendosur kohën e dëshiruar për të ndezur njësinë.  
SHENIM: nëse dëshironi të vendosni kohëmatës 2.5 orë, do të shtypni 5 herë për ta vendosur ( 5 x 0,5 h).
3. Drejtoni telekomandën në njësi dhe prisni 1 sekond, TIMER ON do të aktivizohet.
- 4.

### **Për të vendosur kohëmatësin fikur-OFF:**

1. Shtypni butonin TIMER (kohëmatësin) për të filluar sekuencën e kohës së fikjes (OFF).
2. Shtyp butonin Temp. LARTE ose POSHTE për shumë herë për të vendosur kohën e dëshiruar për të fikur njësinë.  
SHENIM: nëse dëshironi të vendosni kohëmatësin në 5 orë, do të

shtypni 10 herë për ta vendosur atë. ( 10 x 0,5 h).

3. Tregoni telekomandën në njësi dhe prisni 1 sekondë, koha e fikjes (TIMER OFF) do të aktivizohet.

#### SHENIM:

- Kur të vendosni TIMER ON ose TIMER OFF, koha do të rritet me 30 minuta rritje në çdo shtypje, deri në 10 orë. Pas 10 orësh dhe deri në 24 orë, do të rritet prej 1 orë në rritje. (Për shembull, shtypni 5 herë për të marrë 2.5 orë dhe shtypni 10 herë për të marrë 5 orë.) Kohëmatësi do të kthehet në 0.0 pas 24..

Anuloni secilin funksion duke vendosur kohëmatësin e tij në 0.0 orë.

## Shembull i vendosjes së kohëmatësit

Shembull: Nëse kohëmatësi aktual është 1:00 pasdite, për të vendosur kohëmatësin si hapat e mësipërm, njësia do të ndizet 2.5 orë më vonë (3:30 pasdite) dhe do të fiket në 6:00 pasdite.

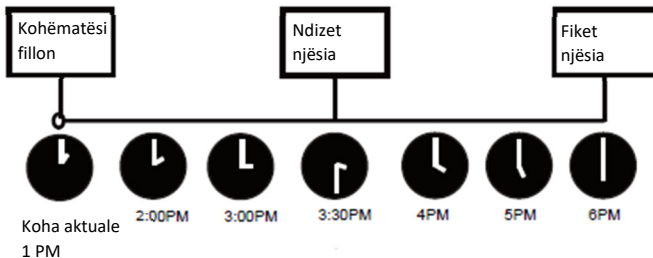

## **FUNKSIONE TE AVANCUARA**

### **Funksioni i lëkundjes**

Shtypni butonin e lëkundjes.

- Dritarja horizontale do të lëkundet lart e poshtë automatikisht kur shtypni butonin e lëkundjes. Shtypni përsëri për ta bërë atë të ndalet.

### **Ekрани LED**

Shtypni butonin LED.

- Shtypni këtë buton për të ndezur dhe fikur ekranin në njësinë e brendshme.

### **Funksioni i heshtjes**

Vazhdoni të shtypni butonin Fan për më shumë se 2 sekonda për te aktivizuar / çaktivizuar funksionin e heshtjes (disa njësi).

Për shkak të funksionimit të kompresorit me frekuencë të ulët, mund të rezultojë në kapaicitet të pamjaftueshëm të ftohjes dhe ngrohjes. Shtypni butonin e ndezjes/fikjes, modalitetit, gjumit, turbo ose të pastrimit ndërsa funksionimi do të anulohet funksionin e heshtjes.

### **Funksioni i bllokimit**

Shtypni së bashku butonin Clean dhe butonin Turbo në të njëjtën kohë më shumë se 5 sekonda për ta aktivizuar funksionin e bllokimit (Lock). Të gjithë butonat nuk do të përgjigjen, përveç shtypjes së këtyre dy butonave përsëri për të çaktivizuar bllokimin.

### **Funksioni i pastër**

Shtypni butonin Clean.

Bakteret ajrore mund të rriten në lagështirën që kondensohet rreth shkëmbyesit të nxehtësisë në njësi. Më përdorim të rregullt, shumica e kësaj lagështie avullohet nga njësia.

Duke shtypur butonin Clean, njësia juaj do të pastrohet vetë automatikisht. Pas pastrimit, njësia do të fiket automatikisht. Shtypja e butonit CLEAN në mes të ciklit do të anulohet funksionimin dhe do të çaktivizojë njësinë. Ju mund të përdorni funksionin e pastër (Clean) aq shpesh sa te dëshironi.

Shënim: Këtë funksion mund ta aktivizoni vetëm në modelin COOL(freskët) ose DRY(e thatë).

## Funksioni Turbo

Shtypni butonin TURBO.

- Kur zgjidhni funksionin Turbo në modalitetin COOL/HEAT , njësia do të fryjë ajër të ftohtë me vendosjen më të fortë të erës për të filluar procesin e ftohjes/ ngrohjes.

## Funksioni SET

Shtypni butonin SET për të hyrë në cilësimin e funksionit, më pas shtypni butonin SET ose TEMP ▼ ose butonin TEMP ▲ për të zgjedhur funksionin e dëshiruar. Simboli i zgjedhur do të pulsojë në zonën e ekranit, shtypni butonin OK për të konfirmuar. Për të anuluar funksionin e zgjedhur, thjesht kryeni të njëjtat procedura si më sipër. Shtypni butonin SET për të lëvizur nëpër funksionet e funksionimi si më poshtë:

FRESH → SLEEP\* → FOLLOW ME → AP mode

FRESKET→ GJUME→ ME NDIQ MUA →modaliteti AP

\*: Nëse kontrollori juaj i largët ka butonin Fresh dhe Sleep, nuk mund të përdorni butonin SET për të zgjedhur funksionin Fresh dhe Sleep.

Funksioni i freskët (Fresh function) 

Kur të fillojë funksioni i Freshët, gjeneratori i joneve energjizohet dhe do të ndihmojë në pastrimin e ajrit në dhomë.

Funksioni i gjumit (Sleep function) 

Funksioni i gjumit përdoret për të ulur përdorimin e energjisë gjatë kohës që flini (dhe nuk ju duhen të njëjtat cilësime të temperaturës për të qendruar rehat).

AP function 

Zgjidhni mënyrën e funksionit AP për të bërë konfigurimin e rrjetit pa tel. Për disa njësi, nuk funksionon duke shtypur butonin SET. Për të hyrë në modalitetin AP, shtypni vazhdimisht butonin LED shtatë herë në 10 sekonda.

Funksioni Me ndiq mua (Follow me function) 

Funksioni FOLLOW ME mundëson telekomandën për të matur temperaturën në vendin e saj aktual dhe për të dërguar këtë sinjal në kondicioner çdo 3 minuta interval. Kur përdorni modalitetet AUTO, COOL ose HEAT, matja e



temperaturës së ambientit nga telekomanda (në vend të vetë njësisë së brendshme) do t'i mundësojë kondicionerit të optimizojë temperaturën përreth jush dhe të sigurojë rehati maksimale.

SHENIM: Shtypni dhe mbani shtypur butonin Turbo për shtatë sekonda për të filluar/ndaluar funksionin e kujtesës së funksionit Follow Me.

## Trajtimi i telekomandës

### Vendndodhja e kontrolluesit të largët.

Përdorni telekomandën në një distancë prej 8 metrash nga pajisja, duke e drejtuar atë drejt marrësit. Pritja konfirmohet nga një bip.

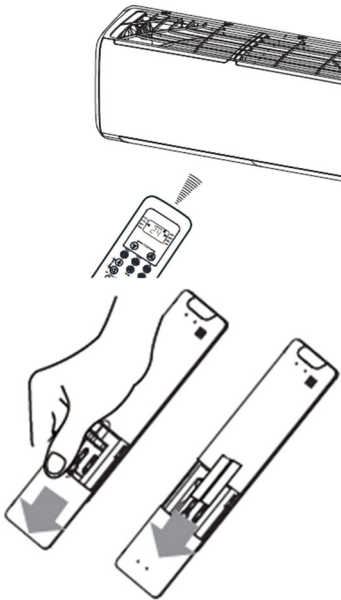

### KUJDES

- Kondicioneri nuk do të funksionojë nëse perdet, dyert ose materialet e tjera bllokojnë sinjalet nga telekomanda në njësinë e brendshme.
- Mos lejoni që ndonjë lëng të bjerë në telekomandën. Mos e ekspozoni telekomandën në rrezet e diellit ose nxehtësisë.
- Nëse marrësi i sinjalit infra të kuqe në njësinë e brendshme është i ekspozuar ndaj rrezeve të diellit, kondicioneri mund të mos funksionojë siç duhet. Përdorni perde për të parandaluar rrezet e diellit që të bien në marrës.
- Nëse pajisjet e tjera elektrike reagojnë ndaj telekomandës, ose zhvendosni këto pajisje ose këshillohuni me shitësin tuaj lokal.
- Mos e lëshoni telekomandën. Trajtoj me kujdes. Mos vendosni objekte të rënda në telekomandën ose shkëlqeni mbi të.

## Zëvendësimi i baterive

Rastet e mëposhtme nënkuptojnë bateri të shteruara. Zëvendësoni bateritë e vjetra me ato të reja.

- Marrja e bipit nuk lëshohet kur transmetohet një sinjal.
- Treguesi zbehet..

- (1) Telekomanda mundësohet nga dy bateri të thata (R03 / LR03X2) të vendosura në pjesën e pasme të pasme dhe të mbrojtura nga një mbulesë.
- (2) Hiqni mbulesën në pjesën e pasme të telekomandës.
- (3) Hiqni bateritë e vjetra dhe futni bateritë e reja që vendosin në mënyrë të saktë skajet (+) dhe (-).
- (4) (3) Instaloni përsëri mbulesën.

**SHENIM:** Kur të hiqen bateritë, telekomanda fshin të gjithë programimin. Pas futjes së baterive të reja, telekomanda duhet të riprogramohet.

**KUJDES**

- Mos përzieni bateri të vjetra dhe të reja ose bateri të llojeve të ndryshme.
- Mos i lini bateritë në telekomandën nëse nuk do të përdoren për 2 ose 3 muaj.
- Mos i hidhni bateritë si mbeturina të pa renditura komunale. Grumbullimi i mbeturinave të tilla veçmas për trajtim të veçantë është i nevojshëm.

Dizajni dhe specifikimet mund të ndryshojnë pa njoftim paraprak për përmirësimin e produktit. Konsultohuni me agjencinë e shitjeve ose prodhuesit për detaje.

### Udhëzimet Evropiane të Asgjësimit

Për të mbrojtur mjedisin tonë dhe për të ricikluar lëndët e para të përdorura sa më plotësisht që të jetë e mundur, konsumatorit i kërkohet të kthejë pajisjet e pa shërbyeshme në sistemin e mbledhjes publike për ato elektrike dhe elektronike.

Simboli i kryqëzuar tregon se ky produkt duhet të kthehet në pikën e grumbullimit të mbetjeve elektronike për ta ushqyer atë duke ricikluar riciklimin më të mirë të mundshëm të lëndës së parë.

Duke siguruar këtë produkt ju do të parandaloni efektet e mundshme negative në mjedis dhe shëndetin e njeriut, të cilat përndryshe mund të shkaktohen për shkak të hedhjes jo të duhur të këtij produkti. Riciklimi i materialeve nga ky produkt, ju do të ndihmoni për të ruajtur një mjedis të shëndetshëm dhe burimet natyrore.

Për informacion të hollësishëm në lidhje me mbledhjen e produkteve EE kontaktoni M SAN Grupa dd ose shitësin ku e keni blerë produktin



**Kjo pajisje përmban ftohës dhe materiale të tjera potencialisht të rrezikshme. Kur hidhni këtë pajisje, ligji kërkon mbledhje dhe trajtim të veçantë. Mos e hidhni këtë produkt si mbeturina shtëpiake ose mbetje të pa renditura komunale.**

- Kur hidhni këtë pajisje, keni opsionet e mëposhtme:
- Hidhni pajisjen në njësinë e caktuar komunale për mbledhjen e mbeturinave.
- Kur blini një pajisje të re, shitësi me pakicë do të marrë përsëri pajisjen e vjetër pa pagesë.
- Prodhuesi do të marrë përsëri pajisjen e vjetër pa pagesë.
- Shisni pajisjen te shitësit e çertifikuar të hekurave.

### Njoftim i veçantë

Shkatërrimi i kësaj pajisjeje në pyll ose në një mjedis tjetër natyror rrezikon shëndetin tuaj dhe është i dëmshëm për mjedisin. Substancat e rrezikshme mund të rrjedhin në ujin nëntokësor dhe të hyjnë në zinxhirin ushqimor.

### Deklarata e BE-së për përputhshmëri

Kjo pajisje është prodhuar në përputhje me standardet e zbatueshme evropiane dhe në përputhje me të gjitha direktivat dhe rregulloret në fuqi.

Deklarata e BE-së për përputhshmërinë mund të shkarkohet nga linkun në vijim: [www.msan.hr/dokumentacijaartikala](http://www.msan.hr/dokumentacijaartikala)



**VIVAX**  
*Made for you*

**R + DESIGN R32**

**ACP-09CH25AERI+ R32**  
**ACP-12CH35AERI+ R32**  
**ACP-18CH50AERI+ R32**  
**ACP-24CH70AERI+ R32**

**SLO**

**Navodilo za uporabo**

**Klima**



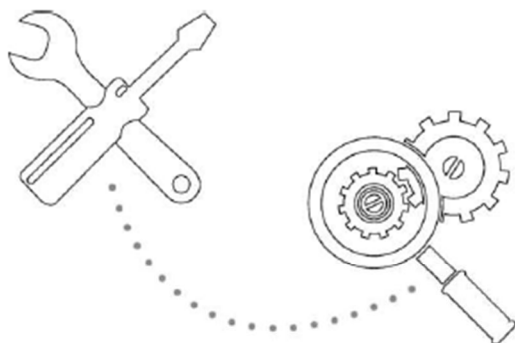

POZOR: Nevarnost požara / vnetljivih  
materialov.  
Samo za R32 enote.

## VSEBINA

### Delo in vzdrževanje

<b>Opozorilo</b>	<b>3</b>
<b>Varnostni ukrepi</b>	<b>4</b>
<b>Opombe za uporabo</b>	<b>9</b>
<b>Imena vseh delov</b>	<b>12</b>
<b>Čiščenje in vzdrževaje</b>	<b>14</b>
<b>Reševanje težav</b>	<b>15</b>

**Opomba: vse slikev tem priročniku so samo shematski diagrami.  
Prava slika je standard.**

# Opozorilo

## Opozorilo: Ta klimatska naprava uporablja vnetljivo hladilno sredstvo R32.

**Opombe: Klimatska naprava s hladilnim sredstvom R32 lahko povzroči resne poškodbe človeškega telesa ali škodo na okoliških stvareh, če se z njo grobo ravna.**

- \* Prostor v prostoru za vgradnjo, uporabo, popravilo in shranjevanje te klimatske naprave mora biti večji od 5 m<sup>2</sup>.
- \* Hladilna tekočina klimatske naprave ne sme tehtati več kot 1,7 kg.
- \* Ne uporabljajte nobenih načinov za pospeševanje odtaljevanja ali čiščenja mrzlih delov, razen tistih, ki jih posebej priporoča proizvajalec.
- \* Klimatske naprave ne prebadajte in ne vžigajte in preverite, ali so cevi hladilne tekočine poškodovane.
- \* Klimatska naprava mora biti nameščena v prostoru brez stalnega ognja, kot je odprti plamen, plinska naprava, delovni električni grelnik itd.
- \* Upoštevajte, da je hladilno sredstvo lahko brez okusa.
- \* Hranjenje klimatske naprave mora preprečiti mehanske poškodbe, ki jih povzroči nesreča.
- \* Vzdrževanje ali popravilo klimatskih naprav s hladilnim sredstvom R32 je treba izvesti po varnostnem preverjanju, da se zmanjša tveganje za nesreče.
- \* Klimatska naprava mora biti nameščena s pokrovom zapornega ventila.
- \* Pred namestitvijo, uporabo in vzdrževanjem natančno preberite navodila



OPOZORILO

Ta simbol označuje, da naprava uporablja vnetljivo hladilno sredstvo. Če hladilno sredstvo izteka in je izpostavljeno zunanemu viru vžiga, obstaja nevarnost požara.



POZOR

Ta simbol označuje, da morate skrbno prebrati priročnik



POZOR

Ta simbol označuje, da mora servisno osebje uporabljati to opremo skupaj s priročnikom za namestitev



POZOR

Ta simbol označuje, da so na voljo podatki, kot so navodila za uporabo ali priročnik za namestitev

## Varnostni ukrepi

Nepravilna namestititev ali uporaba brez upoštevanja teh navodil lahko povzroči škodo ljudem, lastnini itd.

Resnost je razvrščena z naslednjimi oznakami:

### OPOZORILO



Ta simbol označuje možnost smrti ali resne poškodbe.

### OPOZORILO



Ta simbol označuje možnost poškodb ali materialne škode.

### OPOZORILO



Ta gospodinjski aparat lahko uporabljajo otroci, stari 8 let in starejši in osebe z zmanjšanimi fizičnimi, čutnimi ali duševnimi sposobnostmi ali pomanjkanjem izkušenj in znanja, če so nadzorovani ali poučeni o uporabi naprave na varen način in razumejo nevarnosti. Otroci se ne smejo igrati z aparatom. Čiščenja in vzdrževanja ne smejo opravljali otroci brez nadzora. (Samo za naprave z oznako CE)

Ta naprava ni namenjena uporabi s strani oseb (vključno z otroki) z zmanjšanimi telesnimi, čutnimi ali duševnimi sposobnostmi ali pomanjkanjem izkušenj in znanja, razen če so pod nadzorom ali delujejo po navodilih osebe, odgovorne za njihovo varnost. Otroci morajo biti pod nadzorom, da se prepričamo, da se ne igrajo z aparatom. (Razen za naprave z oznako CE).



## Varnostni ukrepi



**Klimatska naprava mora biti ozemljena. Napaka ozemljitve lahko povzroči električni udar.**

Ne priključujte ozemljitvene žice na dovod plina, vodovod, strelovod ali telefonsko žico.



**Vedno izklopite napajanje in izklopite napravo, ko je dalj časa ne uporabljate, da se prepričate, da je varna.**



**Pazite, da ne zmočite notranje enote.**

V nasprotnem primeru lahko pride do kratkega stika.



**Če je napajalni kabel poškodovan, ga mora zamenjati proizvajalec ali serviser ali podobna usposobljena oseba.**



**Glavnega stikala ne izklaplajte med delovanjem ali se ga ne dotikajte z mokrimi rokami, saj lahko to povzroči električni udar.**

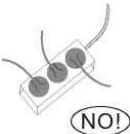

**Vtičnice ne smete deliti z drugo električno napravo, saj lahko to povzroči električni udar.**



**Pred vzdrževanjem ali čiščenjem vedno izklopite aparat in izklopite napajanje. V nasprotnem primeru lahko pride do elektrošoka ali poškodbe.**



**Ne vlecite napajalnega kabla. Škoda zaradi vlečenja bo povzročila resen električni udar.**

**Opozorilo, da cevi, povezane z napravo, ne bodo vsebovale vira vžiga.**

## Varnostni ukrepi

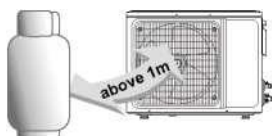

Klimatske naprave ne nameščajte na mesto, kjer je vnetljiv plin ali tekočina. Razdalja med njimi mora biti več kot 1 m. To lahko povzroči požar ali celo eksplozijo.

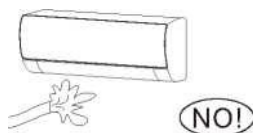

Za brisanje aparata ne uporabljajte tekočega ali korozivnega sredstva za čiščenje in ne pršite vode ali drugih tekočin. To lahko povzroči električni udar ali poškoduje napravo.

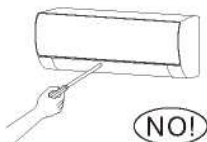

Sami ne poskušajte popraviti klimatske naprave. Nepravilno popravilo lahko povzroči požar ali eksplozijo. Za vse servisne potrebe se obrnite na usposobljenega serviserja.

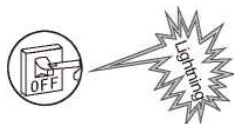

Ne uporabljajte klimatske naprave med nevihto. Da bi preprečili morebitne nevarnosti, je potrebno pravočasno izklopiti napajanje.



Ne vstavljajte rok ali drugih predmetov v dovod in odvod zraka. To lahko povzroči poškodbe ali poškodbe na napravi.

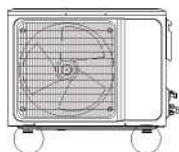

Preverite, ali je nameščeno stojalo dovolj čvrsto. Če je poškodovano, lahko pride do padca naprave in poškodbe.

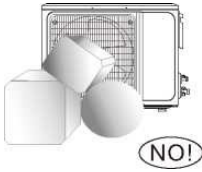

### **Ne blokirajte vstopa ali izhoda zraka.**

V nasprotnem primeru bo moč hlajenja ali ogrevanja šibkejša in to lahko celo povzroči prenehanje delovanja sistema.

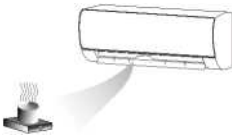

**Ne dovolite, da klimatska naprava piha na grelec. To lahko privede do nepopolnega vžiga in povzroči zastrupitev.**

**Naprava bo nameščena v skladu z nacionalnimi predpisi.**

**Varovalka za ozemljitev s predpisano zmogljivostjo mora biti nameščena, da se izognemo morebitnim električnim udarom.**

## **Varnostni ukrepi**

Ta izdelek vsebuje fluorirane toplogredne pline. Uhajanje hladilnega sredstva prispeva k podnebnim spremembam. Hladilno sredstvo z nižjim potencialom globalnega segrevanja (GWP) bi manj prispevalo k globalnemu segrevanju kot tisto z višjim potencialom, če bi prišlo v ozračje. Ta naprava vsebuje hladilno tekočino z GWP enakim [675]. To pomeni, da če 1 kg te tekočine pride v ozračje, bi bil vpliv na globalno segrevanje [675] krat večji kot 1 kg CO<sub>2</sub> v obdobju 100 let. Nikoli ne poskušajte sami ustaviti toka hladilnega sredstva ali izdelka razstaviti sami. Vedno se posvetujte s strokovnjakom.

Prepričajte se, da pod notranjo enoto niso sledeči predmeti:

1. Mikrovalovne pečice, štedilniki in drugi vroči predmeti.
2. Računalniki in drugi visoko-elektrostatični predmeti.
3. Vtičnica, ki se pogosto uporablja.

Spoji med notranjo in zunanjo enoto se ne smejo ponovno uporabiti, razen za popravila cevi.

Specifikacija varovalke je natisnjena na ploščo, npr. 3.15A / 250V AC, itd

## Varnostni ukrepi



Ko uporabljate klimatsko napravo, dlje časa ne odpirajte oken in vrat . V nasprotnem primeru se lahko zmanjša hladilna in ogrevalna zmogljivost.



(NO!)

Ne stojte na zunanji enoti ali na njo ne postavljajte težkih predmetov. To lahko povzroči telesne poškodbe ali poškodbe naprave.

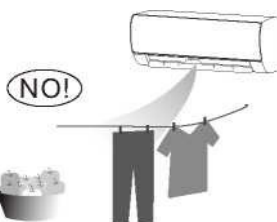

(NO!)

Ne uporabljajte klimatske naprave za druge namene, kot so sušenje perila, shranjevanje hrane itd.

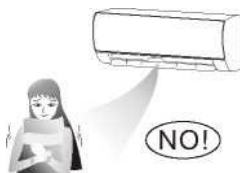

(NO!)

Ne spuščajte hladnega zraka na telo dlje časa. To bo vplivalo na vaše zdravje in povzročilo zdravstvene težave.

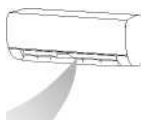

**Nastavite primerno temperaturo.**

Priporočljivo je, da temperaturna razlika med notranjo in zunanjo temperaturo ni prevelika.

Ustrezne prilagoditve temperaturnim *nastavitvam* lahko preprečijo nepotrebno porabo energije.

Če vaša naprava ni opremljena z napajalnim kablom in vtičem, mora biti v fiksnem sistemu ožičenja nameščeno stikalo s vsemi ožičenji, razdalja med kontakti pa ne sme biti manjša od 3,0 mm.

Če je vaša naprava stalno priključena, morate v sistem vgraditi protieksplzijsko napajalno napravo (RCD), ki ne pusti več kot 30 mA toka v sistem.

**Tokokrog mora imeti zaščito in zračno stikalo, katerega zmogljivost ne sme biti večja kot 1,5-kratnik največjega toka.**

Glede namestitve klimatske naprave, prosimo, preberite spodnja poglavja v tem priročniku.

## Opombe za uporabo

### Stanje naprave preprečuje normalno delovanje

V temperaturnem razponu, ki je naveden v naslednji tabeli, lahko klimatska naprava preneha delovati in lahko se pojavijo druge nepravilnosti.

Hlajenje	Zunanje	> 43 °C (velja za T1)>
		> 52 °C (velja za T3)>
	Notranje	<18 °C.
Ogrevanje	Zunanje	> 24 °C >
		<-7 °C
	Notranje	> 27 °C >

- \* Ko je temperatura previsoka, lahko klimatska naprava aktivira samodejno zaščitno napravo, tako da se naprava lahko ugasne.
- \* Če je temperatura prenizka, lahko izmenjevalnik toplote naprave zmrzne, kar lahko povzroči kapljanje vode ali drugo okvaro.
- \* Med dolgotrajnim hlajenjem ali odvajanjem vlage z relativno vlažnostjo več kot 80% (odprta vrata in okna) lahko pride do kondenzacije vode ali kapljanja v bližini izpusta zraka.
- \* T1 in T3 se nanašata na ISO 5151.

## Opombe za ogrevanje

- Ventilator notranje enote ne bo začel delovati takoj po zagonu ogrevanja, da prepreči izpihovanje hladnega zraka.
- Ko je zunaj hladno in mokro, bo zunanja enota nad izmenjevalnikom toplote zmrznila, kar bo povečalo ogrevalno zmogljivost. Nato klimatska naprava zažene funkcijo odtaljevanja.
- Med odmrzovanjem se bo klimatska naprava ustavila za približno 5-12 minut.
- Med odmrzovanjem lahko iz zunanje enote izhaja para. To ni okvara, ampak posledica hitrega odtajanja.
- Ogrevanje se bo nadaljevalo po končanem odtajanju.

## Opombe za izklop

Ko je klimatska naprava izklopljena, se glavni regulator samodejno odloči, ali se bo ustavil takoj ali po več deset sekundah z nižjo frekvenco in manjšo hitrostjo zraka.

# Obvestila za uporabo

## Delovanje v sili

- \* Če se daljinski upravljalnik izgubi ali zlomi, uporabite stikalo za prisilni vklop, da boste klimatsko napravo lahko uporabljali.
- \* Če je ta gumb pritisnjen medtem, ko je naprava izklopljena, bo delovala v samodejnem načinu.
- \* Pritisnite MANUAL CONTROL SWITCH in to vas bo pripeljalo do prisilnega samodejnega delovanja.  
Če v petih sekundah dvakrat pritisnete stikalo, bo enota delovala v prisilnem načinu COOL



**AUTO/COOL**  
**Ročno stikalo**

**OPOMBA:** Slika je samo referenčna. Gumb za preklon sile je lahko nameščen nekje blizu mesta, kot je na sliki.

## Prilagoditev smeri pretoka zraka

1. Za prilagajanje smeri pretoka zraka uporabite nihanje navzgor in navzdol in levo-desno na daljinskem upravljalniku. Za podrobnosti o daljinskem upravljalniku si oglejte priročnik.
2. Za modele brez funkcije prilagajanja smeri je potrebno ročno premakniti pregrade.

**Opomba: premaknite pregrade pred vklopom naprave, saj lahko pride do poškodb prstov. Nikoli ne postavljajte rok v dovod ali odvod zraka, medtem ko aparat deluje.**

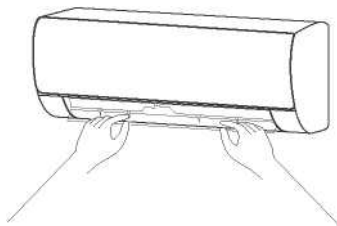

## GLAVNI DELI

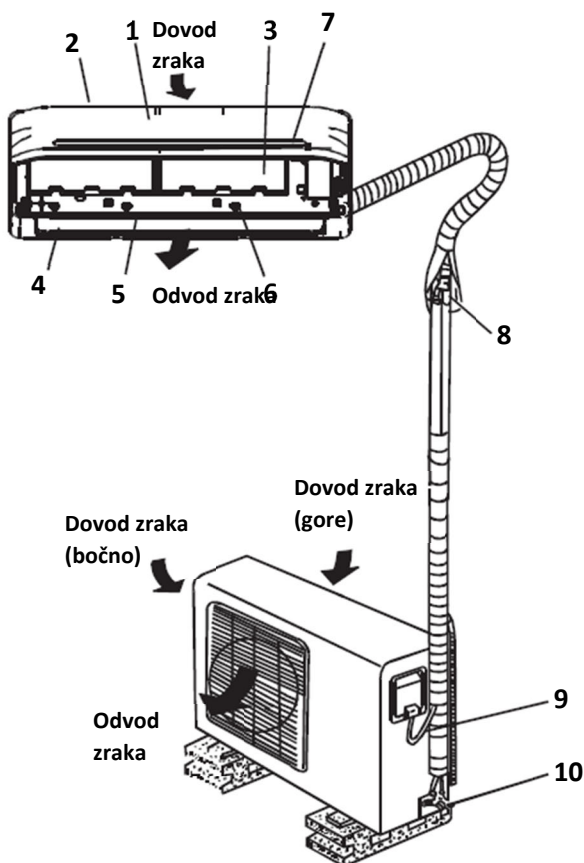

### NOTARNA ENOTA

1. Sprednja plošča
2. Dovod
3. Filter za filtriranje zraka
4. Odvod
5. Vodoravna loputa
6. Vertikalna loputa
7. Prikazna plošča

### ZUNANJA ENOTA

8. Povezovalna cev
9. Povezovalni kabel
10. Cev odtoka

### PRIKAZNA PLOŠČA

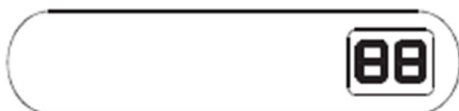

**Opomba:** Vse slike v tem priročniku so le shematske predstavitve. Omrežni vtič, funkcija WI-FI, funkcija negativnih ionov ter navpična in vodoravna vrtljiva funkcija niso obvezni. Na dejanski enoti se lahko razlikuje.



## POJASNILO DIGITALNEGA ZASLONA

Prikaže se **on** tri sekunde, ko je vključena funkcija Timer ON, Fresh, Swing, Turbo ali Silence.

Ko je nastavljen Timer OFF, se tri sekunde prikaže **Of**.

Prikaže se **Of** za tri sekunde, ko so izključene funkcije Fresh, Swing, Turbo ali Silence.

Prikaže **dF** med operacijo odtaljevanja

Prikaže **cF**, ko je v načinu ogrevanja aktivirana funkcija za zaščito pred hladnim zrakom.

Prikaže **SC** med samočiščenjem.

Prikaže **FP** pri 8 ° C ogrevanja.

Ko je ECO aktiviran, lučka **88** postopoma zasveti ena za drugo, ko E → C → 0 → nastavi temperaturo → E ... v enem sekundnem intervalu.in one second interval.

# Čiščenje in vzdrževanje

## Opozorilo

Pred čiščenjem klimatske naprave, morate to izklopiti in izvleči kabel za več kot 5 minut. V nasprotnem primeru obstaja nevarnost električnega udara.

Ne močite klimatske naprave. To lahko povzroči elektrošok. Pazite, da aparata nikoli ne izpirate z vodo. Nestabilne tekočine, kot so razredčila in bencin, poškodujejo telo aparata. Zato prosimo očistite ohišje z mehko, suho krpo in vlažno krpo, navlaženo v nevtralnem mediju.

Med uporabo bodite pozorni na redno čiščenje filtra, da preprečite kopičenje prahu. Če je okoliški zrak prašen, povečajte pogostost čiščenja. Po odstranitvi filtra se ne dotikajte notranje pregrade enote s prstom in ne je premikajte na silo, da ne poškodujete cevi.

## Očistite ploščo

Ko je plošča notranje enote umazana, jo nežno očistite z brisačo, z mlačno vodo 40 ° C in med čiščenjem ne odstranjajte plošče.

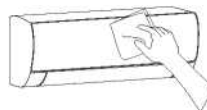

## Čiščenje zračnega filtra

- Odstranite zračni filter

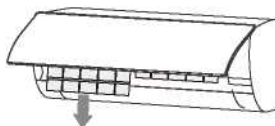
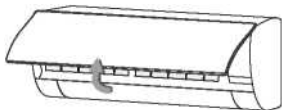

1. Z obema rokama odprite kotno ploščo na obeh koncih plošče glede na smer puščice.
2. Sprostite zračni filter iz reže in ga odstranite.

### ■ Očistite zračni filter

Uporabite sesalec ali vodo da bi ga oprali, če je zelo umazan (npr. masten), ga očistite s toplo vodo (pod 45 ° C) in blagim detergentom, raztopljenim v vodi, nato pa filter v senci posušite na zraku.

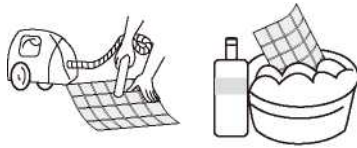

## Čiščenje in vzdrževanje

### Namestitev filtrov

Ponovno namestite posušen filter v obratnem vrstnem redu odstranitve in nato vrnite in pritrdite ploščo.

Namestitev filtra



### Pred uporabo preverite

1. Prepričajte se, ali sta dovod in odvod naprave prosta.
2. Prepričajte se, ali je odvod vode na izpustni cevi blokiran in ga takoj očistite, če je.
3. Prepričajte se, da je ozemljitvena žica pravilno ozemljena.
4. Prepričajte se, da so baterije daljinskega upravljalnika nameščene in ali je njihovo polnjenje zadostno.
5. Preverite morebitno poškodbo mreže za namestitev zunanje enote in, če poškodba obstaja, se obrnite na naš lokalni servisni center.

### Vzdrževanje po uporabi

1. Izklopite vir napajanja, izklopite glavno stikalo in odstranite baterije iz daljinskega upravljalnika.
2. Očistite filter in ohišje aparata.
3. Odstranite prah in umazanijo iz zunanje enote.
4. Preverite morebitne poškodbe na rešetki za namestitev zunanje enote in če obstaja, se obrnite prosimo na naš lokalni servisni center.

## Reševanje težav

### Pozor

Ne popravljajte klimatske naprave sami, ker lahko napačno vzdrževanje povzroči električni udar, požar ali eksplozijo. Obrnite se na naš pooblaščen servisni center in prepustite vzdrževanje profesionalcem ter preverite naslednje stvari, preden se obrnete na servis, da prihranite čas in denar.

### Težava

Klimatska naprava ne deluje

Možni so izklopi elektrike. Počakajte, da se vrne elektrika  
Napajalni vtič je lahko zrahljan v vtičnici.  
- Dobro vtaknite vtikač.  
Možen je izpad varovalke  
- menjajte varovalko.  
Čas delovanja je še v pripravljenosti  
- počakajte ali prekličite nastavitve časovnika

Klimatske naprave ni mogoče zagnati takoj po izklopu

Če je naprava vklopljena takoj po izklopu kontakta, bo stikalo za vžig vžig odložilo za 3 do 5 minut.

Klimatska naprava bo prenehala delovati po zagonu

Nastavljeno temperaturo je mogoče doseči  
- to je običajen pojav.  
Možno je nastaviti stanje odtaljevanja  
- samodejno se bo vrnilo in ponovno aktiviralo po odmrzovanju.  
Možno je, da je nastavljeno odštevanje časa  
- če boste še naprej uporabljali napravo, jo ponovno vklopite.

Notranja enota izpihuje vonj, čuden vonj

Naprava sama po sebi nima neželenega vonja. Če ima vonj, je to lahko posledica kopičenja vonja v okolju.  
- Očistite zračni filter ali aktivirajte funkcijo čiščenja.

Zrak piha, vendar hlajenje / ogrevanje ni učinkovito.

Prekomerno kopičenje prahu na filtru ob vstopu in izstopu zraka, pretirano majhen kot na lamelah - vse to vpliva na učinek hlajenja in ogrevanja - očistite filtre, odstranite pregrade na vstopu in izstopu zraka in prilagodite kot lamel. Slabo hlajenje ali ogrevanje zaradi odpiranja vrat in oken ter odprt izpušni ventilator - zaprite vrata, okna, izpušni sistem itd. Med ogrevanjem ni na voljo dodatna funkcija ogrevanja, kar lahko vodi do slabega ogrevalnega učinka.

- Aktivirajte funkcijo dodatnega ogrevanja (samo za modele s to funkcijo).

Nastavitev načina ni pravilna in nastavitev temperature ter hitrost izpuha nista primerna.

- Prosimo, ponovno izberite način in nastavite ustrezno temperaturo in hitrost izpuha.

Med delovanjem naprave se pojavi zvok tekoče vode

Ko se naprava zažene ali ustavi ali ko se kompresor zažene ali ustavi med delovanjem, je včasih mogoče slišati zvok šumenja tekoče vode. To je zvok pretoka hladilne tekočine, ni okvara.

Ob zagonu ali zaustavitvi se zasliši rahel "klik".

Zaradi temperaturnih sprememb se plošča in drugi deli nabreknejo, kar povzroči zvok trenja. To je normalno, ni napaka.

Voda je pade čez površina notranja enota.

- Ko je vlaga v okolju visoka, se bodo kapljice vode nabirale okoli odprtine za zrak ali plošče itd.
- To je običajen fizikalni pojav.
- Dolgotrajno hlajenje v odprtem prostoru povzroči kapljice vode. ^ Zaprite vrata in okna.
- Premajhen kot odpiranja lopatic žaluzij lahko povzroči tudi kapljice vode na dovodu zraka.
- Povečajte kot lopatic.

Notranja enota oddaja nenormalni zvok.

- Zvok vklopljenega ali izklopljenega releja ventilatorja ali kompresorja.
- Ko se odtajanje začne ali ustavi, se oglasi.
- ► To je posledica hladilnega sredstva, ki teče v obratni smeri. Niso okvare.
- Prekomerno kopičenje prahu v zračnem filtru notranje enote lahko povzroči nihanje zvoka.
- Pravočasno očistite zračne filtre.
- Preveč zračnega hrupa, ko je vklopljen "Močan veter".
- To je normalno, če se počutite neprijetno, izključite funkcijo "Močan veter".

Med hladilnim postopkom v vtičnici notranje enote včasih izpiha megla

Ko sta notranja temperatura in vlažnost visoka, se to včasih zgodi. To je zato, ker se zrak v zaprtih prostorih hitro ohladi. Ko bo nekaj časa delovala, se bosta temperatura in vlažnost v notranjosti zmanjšali in megla bo izginila.



**Ihned vypněte spotřebič, vypněte přívod elektrické energie a kontaktujte naše místní servisní centrum v následujících situacích.**



Pokud slyšíte jakýkoli neobvyklý zvuk nebo ucítíte neobvyklý zápach během provozu spotřebiče.



Pokud dojde k abnormálnímu zahřátí napájecího kabelu a zástrčky.



Pokud se na spotřebiči nebo dálkovém ovladači nachází jakákoli nečistota nebo voda.



Pokud se spínač kompresoru nebo spínač proudové ochrany často vypínají.

# **DALJINSKI UPRAVLJALNIK KLIMA NAPRAVE**

specifikacije se lahko spremenijo brez predhodnega obvestila. Posvetujte se s prodajno agencijo ali proizvajalcem

Najlepša hvala za nakup naše klimatske naprave. Pred uporabo klimatske naprave natančno preberite ta navodila za uporabo.

## VSEBINA

Specifikacije daljinskega upravljalnika .....	21.
Gumbi za upravljanje .....	22.
Kazalniki na LCD .....	23.
Kako uporabljati gumbе .....	25.
Samodejno delovanje .....	25.
Hlajenje / ogrevanje / delovanje ventilatorja .....	26.
Postopek razvlaženja .....	26.
Prilagajanje smeri pretoka zraka .....	26.
Delovanje časovnika .....	27.
Napredne funkcije .....	28.
Ravnanje z daljinskim upravljalnikom .....	30.
Evropske smernice za odstranjevanje .....	32.

### **OPOMBA:**

Dizajn gumbov temelji na tipičnem modelu in se lahko nekoliko razlikuje od dejanskega, ki ste ga kupili, pri čemer bo prevladala dejanska oblika.

Vse opisane funkcije izvaja ežota. Če enota nima te funkcije, s pritiskom ustreznega gumba na daljinskem upravljalniku ni prišlo do ustrezne operacije.

Kadar obstajajo velike razlike med »Ilustracijo daljinskega upravljalnika« in »UPORABNIŠKIM PRIROČNIKOM "v opisu funkcije prevlada opis" UPORABNIŠKI PRIROČNIK ".



## Specifikacije daljinskega upravljalnika

Model	RG10B1(E)/BGEF
Nazivna napetost	3,0 V (suhe baterije R03 / LR03 2)
Območje prejema signala	8m
Okolje	-5°C - 60 °C (23°F~140°F)

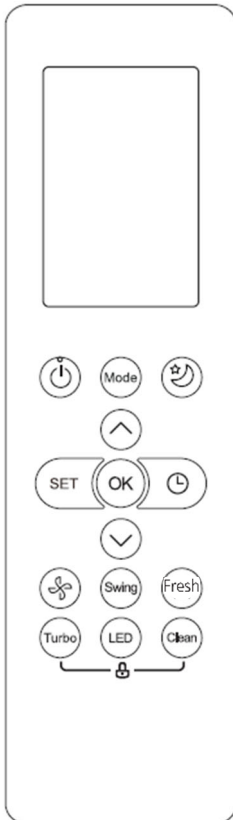

### Funkcija uspešnosti

1. Način delovanja: AUTO, COOL, DRY, HEAT in FAN.
2. Funkcija nastavitve časovnika v 24 urah.
3. Območje nastavitve temperature v zaprtih prostorih: 17 ° C ~ 30 ° C.
4. Popolna funkcija LCD (zaslon s tekočimi kristali).

### OPOMBA:

- Zasnova gumbov se lahko nekoliko razlikuje od dejanske
- kupljeni glede na posamezne modele.
- Vse opisane funkcije opravlja notranja enota.
- Če notranja enota nima te funkcije, s pritiskom ustreznega gumba na daljinskem upravljalniku ni prišlo do ustreznega postopka

## Funkcijski gumbi

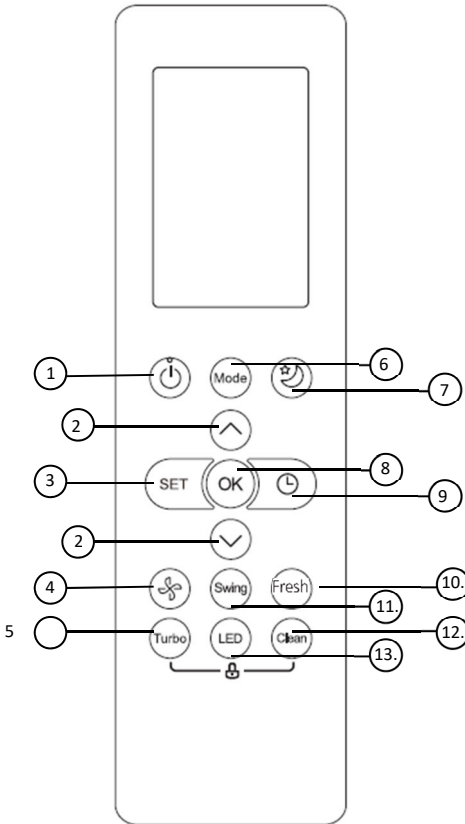

### 1. Gumb ON / OFF

Delovanje se začne, ko pritisnete ta gumb, in se ustavi, ko ta gumb ponovno pritisnete.

### 2. Gumb TEMP ▲ / ▼

Zmerno narašča v korakih po 1 ° C. Maks. temperatura 30 ° C.

### 3. Gumb SET

Premika se po naslednjih funkcijah: Sledite mi ( 👤 ) → AP način

( 📶 ) → Sledi mi( 👤 ).

Izbrani simbol bo utripal na območju zaslona, za potrditev pritisnite gumb OK.

### 4. HITROST VENTILATORJA

Hitrosti ventilatorja izberete v naslednjem vrstnem redu:

↑ AUTO → LOW → MED → HIGH ↓

### 5. Gumb TURBO

Omogoča enoti, da v najkrajšem možnem času doseže prednastavljeno temperaturo.

### 6. Gumb MODE

Vsakič, ko pritisnete gumb, se način delovanja izbere v naslednjem zaporedju:

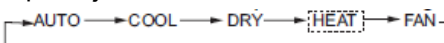

Opomba: Način HEAT ne podpira naprava, ki omogoča samo hlajenje.

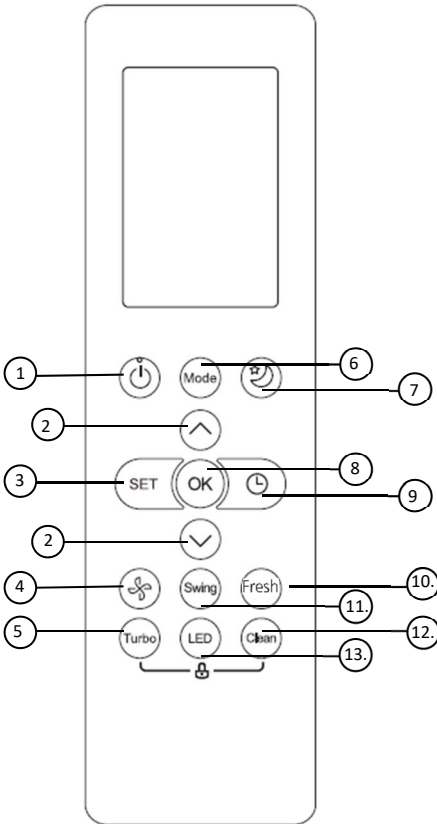

### 7. Gumb za spanje

Prihranite energijo med spanjem.

### 8. Gumb OK

Uporablja se za potrditev izbranih funkcij.

### 9. GUMB TIMER

Nastavite časovnik za vklop ali izklop enote.

### 10. GUMB FRESH

Uporablja se za zagon / zaustavitev funkcije Fresh.

### 11. Gumb SWING

Zažene in ustavi vodoravno gibanje žaluzij.

### 12. GUMB CLEAN

Uporablja se za zagon / zaustavitev funkcije samočiščenja.

### 13. LED gumb

Vklopi in izklopi LED zaslon notranje enote in zvočni signal klimatske naprave (odvisno od modela), ki ustvarjajo udobno in tiho okolje.

## Indikatorji na LCD

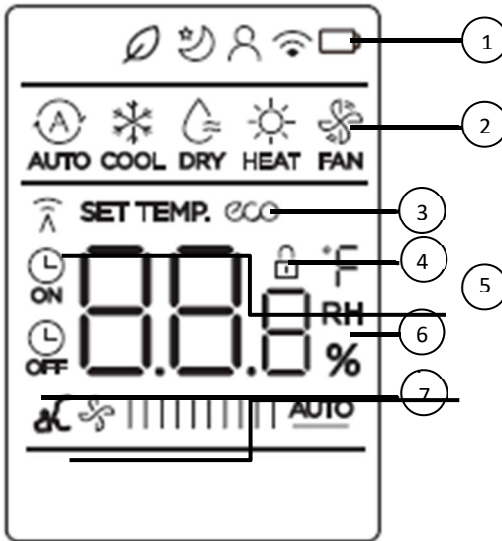

### Opomba:

Vsi kazalniki, prikazani na sliki, so namenjeni jasni predstavitvi. Toda med dejanskim delovanjem so na prikazno okno.

### 1. Značilnosti

Od leve proti desni:

1. Prikaz svežih funkcij (nekaterne enote)
2. (Ko je funkcija Sveže vključena, ni prikaza) Prikaz v načinu spanja
3. Zaslon funkcije Follow me
4. Zaslon funkcije brezžičnega nadzora
5. Zaslon za zaznavanje prazne baterije (če utripa)

### 2. Prikaz načina

Prikaže trenutni način delovanja. Uključuje AUTO (A), KUL ❄️, SUHA 🌬️, TOPLOTA ☀️, VENTILATOR 🌀 i ponovo AUTO.

### 3. ECO zaslon

Prikaže se, ko je aktivirana funkcija ECO

### 4. LOCK zaslon

Prikaže se, ko je aktivirana funkcija LOCK.

### 5. Indikator prehoda / indikator vklopa / izklopa časovnika

Prehod:

Ta indikator prenosa zasveti, ko daljinski upravljalnik oddaja signale v notranjo enoto.

Vklop / izklop časovnika:

Ta indikator časovnika zasveti, ko se vklopi ali izklopi Timer.

## 6. Prikaz temperature / časovnika / hitrosti ventilatorja

Privzeto prikaže nastavljeno temperaturo ali hitrost ventilatorja ali nastavitvev časovnika pri uporabi funkcij TIMER ON / OFF.

Prikaže nastavitvev temperature (17 ° C ~ 30 ° C). Ko nastavite način delovanja na FAN, nastavitvev temperature ni prikazana. In če je v načinu TIMER, prikaže nastavitvev VKLOP in IZKLOP TIMERJA.

## 7. Prikaz hitrosti ventilatorja

Prikaže izbrano hitrost ventilatorja: nizka / srednja / visoka ali samodejna.

OPOMBA: Te hitrosti ventilatorja ni mogoče prilagoditi v načinu AUTO ali DRY.

## Kako uporabljati gumbе?

### Samodejno delovanje

Prepričajte se, da je enota priključena v električno omrežje in da je na voljo napajanje. Indikator OPERATION na zaslonu notranje enote začne utripati.

### AVTO NAČIN:

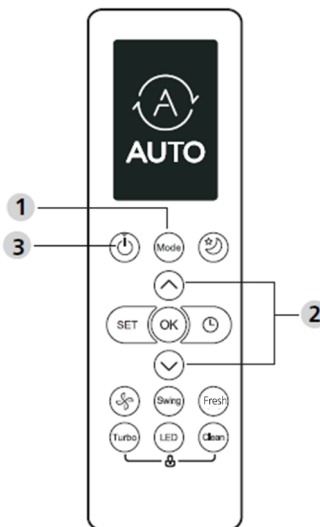

V načinu AUTO bo enota samodejno izbrala delovanje COOL, FAN ali HEAT glede na nastavljeno temperaturo.

1. Pritisnite gumb MODE, da izberete Auto.
2. Pritisnite gumb ▲ / ▼, da nastavite želeno temperaturo. Temperaturo lahko nastavite v območju od 17 ° C do 30 ° C v korakih po 10 ° C.
3. Pritisnite gumb ON / OFF, da zaženete klimatsko napravo.

### **OPOMBA**

1. V samodejnem načinu lahko klimatska naprava logično izbere način hlajenja, ventilatorja in ogrevanja tako, da zazna razliko med dejansko sobno temperaturo prostora in nastavljeno temperaturo na daljinskem upravljalniku.
2. V samodejnem načinu ne morete preklopiti hitrosti ventilatorja. To je že samodejno nadzorovano.
3. Če vam samodejni način ne ustreza, lahko želeni način izberete ročno.

## Hlajenje / ogrevanje / delovanje ventilatorja

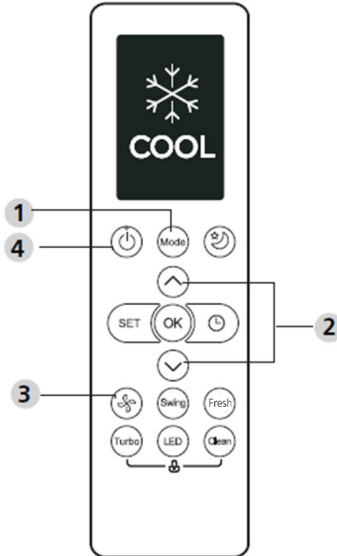

1. Pritisnite gumb MODE, da izberete način COOL, HEAT (samo modeli hlajenja in ogrevanja) ali FAN.
2. Pritisnite gumba GOR / DOL, da nastavite zeleno temperaturo. Temperaturo lahko nastavite v območju od 17 ° C do 30 ° C v korakih po 1 ° C.
3. Pritisnite gumb FAN, da v štirih korakih izberete hitrost ventilatorja - Auto, Low, Med ali High.
4. Pritisnite gumb ON / OFF, da zaženete klimatsko napravo.

### **OPOMBA**

V načinu FAN nastavljena temperatura v daljinskem upravljalniku ni prikazana in tudi sobne temperature ne morete nadzorovati. V tem primeru se lahko izvedejo samo koraki 1, 3 in 4.

## Postopek razvlaževanja

1. Pritisnite gumb MODE, da izberete način SUHO.
2. Pritisnite gumba GOR / DOL, da nastavite zeleno temperaturo. Temperaturo lahko nastavite v območju od 17 ° C do 30 ° C v korakih po 1 ° C.
3. Pritisnite gumb ON / OFF, da zaženete klimatsko napravo.

### **OPOMBA**

V načinu razvlaževanja ne morete preklopiti hitrosti ventilatorja. To je že samodejno nadzorovano.

## Nastavitev smeri pretoka zraka (opcija)

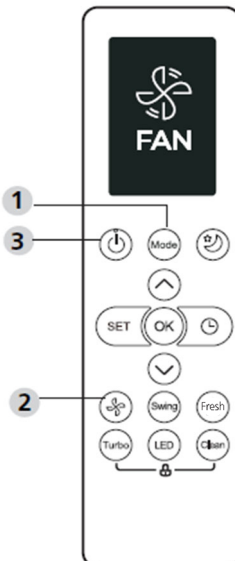

1. Ko pritisnete gumb SWING UP / DOWN, se vodoravna loputa spremeni za 6 stopinj za vsak pritisk. Če pritisnete več kot 2 sekundi, bo žaluzija samodejno zanihala gor in dol.

## Delovanje časovnika

Pritisnite gumb TIMER ON, da nastavite čas samodejnega vklopa enote.  
Pritisnite gumb TIMER OFF, da nastavite čas samodejnega izklopa enote.

### Če želite nastaviti časovnik-ON:

1. Pritisnite gumb TIMER ON.
2. Pritisnite Temp. tipko gor ali dol večkrat za nastaviti želeni čas vklopa enote.

OPOMBA: Če želite nastaviti 2,5-urni časovnik, pritisnite 5-krat, da ga nastavite (5 x 0,5 h).

3. Usmerite daljinski upravljalnik na enoto in počakajte 1 sekundo, vključen bo TIMER ON.

### Če želite nastaviti časovnik-IZKLOP:

1. Pritisnite gumb TIMER, da sprožite časovno zaporedje IZKLOPA.
2. Pritisnite Temp. gumb za gor ali dol večkrat za nastaviti želeni čas za izklop enote.

OPOMBA: Če želite časovnik izklopiti v 5 urah, pritisnite 10-krat, da ga nastavite (10 x 0,5 h).

3. Usmerite daljinski upravljalnik na enoto in počakajte 1 sekundo, aktivira se TIMER OFF.

OPOMBA:

- Ko nastavite TIMER ON (VKLOP) ali TIMER OFF (IZKLOP), se čas z vsakim pritiskom poveča za 30 minut, do 10 ur. Po 10 urah in do 24 se bo povečeval v korakih po 1 uro. (Na primer pritisnite 5-krat, da dobite 2,5 ure, in pritisnite 10-krat, da dobite 5 ur.) Časovnik se po 24 vrne na 0,0
- Prekličite katero koli funkcijo tako, da nastavite njen časovnik na 0,0h.

## **Primer nastavitve časovnika**

Primer: Če je trenutni časovnik 13:00, se naprava za nastavitve časovnika, kot je opisano zgoraj, vklopi 2,5 ure pozneje (15:30) in izklopi ob 18:00.

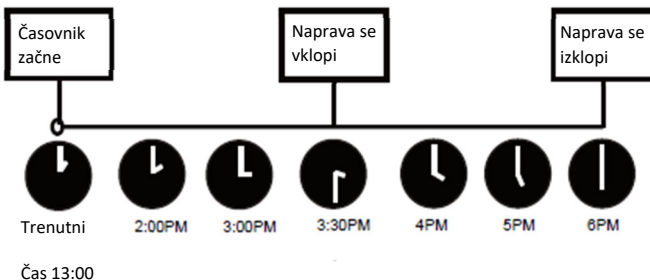

## **NAPREDNE FUNKCIJE**

### **Funkcija SWING**

Pritisnite gumb Swing.

- Horizontalna loputa se bo samodejno zanihala gor in dol, ko pritisnete gumb Swing. Pritisnite še enkrat, da se ustavi.

### **LED zaslon**

Pritisnite gumb LED.

- Pritisnite ta gumb, da vklopite in izklopite zaslon na notranji enoti.

### **Funkcija tišine**

Držite pritisnjen gumb FAN več kot 2 sekundi, da aktivirate / onemogočite funkcijo tišine (nekatero enoto).

Zaradi nizkofrekvenčnega delovanja kompresorja lahko povzroči nezadostno hladilno ali grelno zmogljivost. Pritisnite tipko ON / OFF, Mode, Sleep, Turbo ali Clean med delovanjem, da prekličete funkcijo tišine.

### **Funkcija zaklepanja**

Za aktiviranje funkcije zaklepanja hkrati pritisnite gumb za čiščenje in gumb Turbo več kot 5 sekund. Vsi gumbi se ne bodo odzvali, razen če za dve sekundi znova pritisnete ta dva gumba, da onemogočite zaklepanje.

### **CLEAN funkcija**

Pritisnite gumb za čiščenje.

Bakterije v zraku lahko rastejo v vlagi, ki se kondenzira okoli izmenjevalnika toplote v enoti. Ob redni uporabi večina te vlage izhlapi iz enote.

S pritiskom na gumb CLEAN se bo vaša enota samodejno očistila. Po čiščenju se enota samodejno izklopi. S pritiskom gumba CLEAN sredi cikla prekličete postopek in izklopite enoto. Funkcijo lahko uporabljate tako pogosto, kot želite.

Opomba: To funkcijo lahko aktivirate samo v načinu HLAJENJE ali SUHO.



## Turbo funkcija

Pritisnite gumb TURBO.

- Ko izberete funkcijo Turbo v načinu COOL/ hea , bo enota pihala hladen zrak z najmočnejšimi nastavitvami vetra, da bo zagnala proces hlajenja/ ogrevanja.

## Funkcija SET

Pritisnite gumb SET za vstop v nastavitve funkcije, nato pritisnite gumb SET ali gumb TEMP ▼ ali TEMP to, da izberete želeno funkcijo. Izbrani simbol bo utripal na območju zaslona, za potrditev pritisnite gumb OK.

Če želite preklicati izbrano funkcijo, samo izvedite enake postopke kot zgoraj.

Pritisnite gumb SET, da se pomikate med funkcijami, kot sledi:

SVEŽE → SPANJE \* → SLEDI MI → AP način

\*: Če ima vaš daljinski upravljalnik gumb Fresh in Sleep, gumba SET ne morete uporabiti za izbiro funkcije Fresh and Sleep.

FRESH funkcija 

Ko se zažene funkcija FRESH, se ionski generator napaja in pomaga čistiti zrak v prostoru.

Funkcija SLEEP 

Funkcija SLEEP se uporablja za zmanjšanje porabe energije med spanjem (in ne potrebujete enakih temperaturnih nastavitvev, da boste ostali udobni).

AP funkcija 

Za konfiguracijo brezžičnega omrežja izberite način AP. Pri nekaterih enotah to ne deluje s pritiskom na gumb SET. Če želite vstopiti v način AP, v desetih sekundah sedemkrat neprekinjeno pritisnite gumb LED.

Sledite mi 

Funkcija FOLLOW ME omogoča, da daljinski upravljalnik meri temperaturo na trenutni lokaciji in ta signal pošlje na klimatsko napravo vsake 3 minute. Pri uporabi načinov AUTO, COOL ali HEAT bo merjenje temperature okolja z daljinskega upravljalnika (namesto s same notranje enote) omogočilo klimatski napravi, da optimizira temperaturo okoli sebe in zagotovi maksimalno udobje.

OPOMBA: Za vklop / izklop pomnilnika pritisnite in sedem sekund pridržite gumb Turbo funkcija funkcije Spremljaj me.

## Rokovanje z daljinskim upravljalnikom

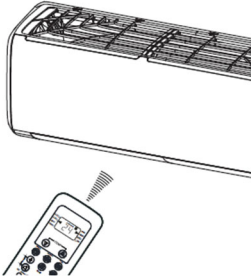

### Lokacija daljinskega upravljalnika

Uporabljajte daljinski upravljalnik na največji razdalji 8 metrov od naprave in ga vedno usmerite proti sami napravi. Sprejem signala je označen z zvočnim signalom.

### POZOR

- Klimatska naprava se ne odzove, če sprejem signala motijo zavese, vrata ali drugi predmeti.
- Pazite, da daljinski upravljalnik ne pride v stik s kakršnokoli tekočino. Daljinskega upravljalnika ne izpostavljajte neposredni sončni svetlobi ali virom toplote.
- Če je sprejemnik infrardečega signala na predvajalniku izpostavljen neposredni sončni svetlobi, klimatska naprava ne bo delovala pravilno. Uporabite zavese za zaščito naprave pred soncem.
- Če se druge električne naprave odzivajo na daljinski upravljalnik, jih je treba premakniti ali pa se obrnite na pooblaščenega prodajalca.
- Pazite, da daljinski upravljalnik ne pade na tla. Pazljivo ga uporabljajte. Ne postavljajte težkih predmetov na daljinski upravljalnik in pazite, da ne stopite nanj.

## Zamenjava baterij

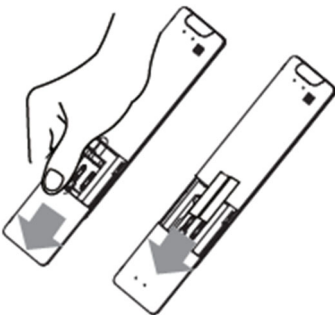

Naslednji primeri kažejo na nizko stanje baterije. Zamenjajte stare baterije z novimi.

- Pri pošiljanju signala ni mogoče slišati spremljajočega zvočnega signala.
- Kazalnik na zaslonu blede

Daljinski upravljalnik vključuje dve suhi bateriji (R03 / LR03X2), ki se nahajata v hrbtnem predalu in sta zaščiteni s pokrovom.

- (1) Odstranite pokrov na zadnji strani daljinskega upravljalnika.
- (2) Odstranite stare baterije in namestite nove, pri tem pa bodite pozorni na oznaki (+) in (-).
- (3) Ponovno namestite pokrov.

**OPOMBA:** Ko baterije odstranite, daljinski upravljalnik izbriše vsa programiranja. Po vstavitvi novih baterij je treba daljinski upravljalnik znova programirati.



### **POZOR**

- Ne mešajte starih in novih baterij ali baterij različnih vrst.
- Baterij ne puščajte v daljinskem upravljalniku, če jih ne boste uporabljali 2 ali 3 mesece.
- Baterij ne odvrzite med nesortirane komunalne odpadke. Takšno zbiranje odpadkov je potrebno ločeno zbirati za posebno obdelavo.

Specifikacije se lahko spremenijo brez predhodnega obvestila. Obrnite se na prodajalca ali proizvajalca v primeru dvoma..

## Evropske smernice za odstranjevanje

Da bi zaščitili okolje in čim boljše reciklirali uporabljene surovine, se od potrošnika zahteva, da vrne odrabljeno opremo v sistem javnega zbiranja električnih in elektronskih naprav.

Simbol prekržižanega označuje, da je treba ta izdelek vrniti na zbirno mesto za elektronske odpadke, da je lahko recikliran.



Z zagotavljanjem tega boste preprečili morebitne negativne vplive na okolje in zdravje ljudi, ki bi sicer lahko nastali zaradi nepravilnega odstranjevanja izdelka. Z recikliranjem materialov tega izdelka boste pomagali ohranjati zdravo okolje in naravne vire.

Za podrobnejše informacije o zbiranju izdelkov EE se obrnite na prodajalca, pri katerem ste izdelek kupili.

**Ta naprava vsebuje hladilno sredstvo in druge potencialno nevarne materiale. Pri odstranjevanju te naprave zakon zahteva posebno zbiranje in obdelavo. Tega izdelka ne odvrzite med gospodinjske ali nesortirane komunalne odpadke.**

Pri odlaganju te naprave imate na voljo naslednje možnosti:

- Napravo zavržite v za to namenjenem komunalnem elektronskem zbirališču odpadkov.
- Pri nakupu nove naprave bo prodajalec staro napravo brezplačno prevzel nazaj.
- Proizvajalec bo staro napravo brezplačno prevzel nazaj.
- Napravo prodajte pooblaščenim trgovcem z odpadnimi kovinami.

### Posebno obvestilo

Odlaganje naprave v gozd ali drugo naravno okolje ogroža vaše zdravje in škoduje okolju. Nevarne snovi lahko uhajajo v podtalnico in vstopijo v prehranjevalno verigo.

## Izjava EU o skladnosti

Ta naprava je izdelana v skladu z veljavnimi evropskimi standardi in v skladu z vsemi veljavnimi direktivami in predpisi.



Izjavo EU o skladnosti lahko prenesete z naslednje povezave: [www.msan.hr/dokumentacija/artikala](http://www.msan.hr/dokumentacija/artikala)



**VIVAX**  
*Made for you*

**R + DESIGN R32**

**ACP-09CH25AERI+ R32**  
**ACP-12CH35AERI+ R32**  
**ACP-18CH50AERI+ R32**  
**ACP-24CH70AERI+ R32**

**EN**

**User manual**

**Air conditioning**



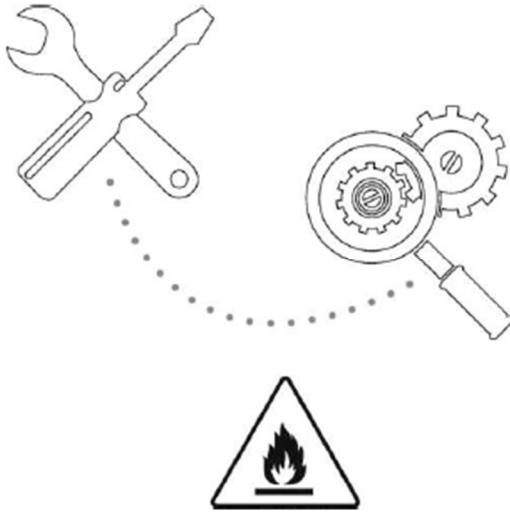

CAUTION: Risk of fire/ flammable materials.  
FOR R32 units only.

## **CONTENTS**

### **Operation and maintenance**

<b>Warning</b>	<b>3</b>
<b>Safety Precautions</b>	<b>4</b>
<b>Notices for use</b>	<b>9</b>
<b>Names of each part</b>	<b>12</b>
<b>Clean and care</b>	<b>13</b>
<b>Troubleshooting</b>	<b>15</b>

**Note: All the pictures in this manual are just schematic diagrams,  
the actual is the standard.**







# Warning

## Warning: This air conditioner uses R32 flammable refrigerant.

**Notes: Air conditioner with R32 refrigerant, if roughly treated, may cause serious harm to the human body or surrounding things.**

- \* The room space for the installation, use, repair, and storage of this air conditioner should be greater than 5m.
- \* Air conditioner refrigerant can not charge more than 1.7kg.
- \* Do not use any methods to speed up defrost or to clean frosty parts except for particular recommended by manufacturer.
- \* Not pierce or burn air conditioner, and check the refrigerant pipeline whether be damaged.
- \* The air conditioner should be stored in a room without lasting fire source, for example, open flame, burning gas appliance, working electric heater and so on.
- \* Notice that the refrigerant may be tasteless.
- \* The storage of air conditioner should be able to prevent mechanical damage caused by accident.
- \* Maintenance or repair of air conditioners using R32 refrigerant must be carried out after security check to minimize risk of incidents.
- \* Air conditioner must be installed with stop valve cover.
- \* Please read the instruction carefully before installing, using and maintaining.

Symbol	Note	Explanation
	WARNING	This symbol shows that this appliance uses a flammable refrigerant. If the refrigerant is leaked and exposed to an external ignition source, there is a risk of fire
	CAUTION	This symbol shows that the operation manual should be read carefully.
	CAUTION	This symbol shows that a service personnel should be handling this equipment with reference to the installation manual.
	CAUTION	This symbol shows that information is available such as the operating manual or installation manual

## Safety precautions

Incorrect installation or operation by not following these instructions may cause harm or damage to people, properties, etc.

The seriousness is classified by the following indications:

### **WARNING**

This symbol indicates the possibility of death or serious injury.

### **CAUTION**

This symbol indicates the possibility of injury or damage to properties.

### **WARNING**

This appliance can be used by children aged from 8 years and above and persons with reduced physical, sensory or mental capabilities or lack of experience and knowledge if they have been given supervision or instruction concerning use of the appliance in a safe way and understand the hazards involved. Children shall not play with the appliance. Cleaning and user maintenance shall not be made by children without supervision.

## Safety Precautions



**The air conditioner must be grounded. Incomplete grounding may result in electric shocks.**

Do not connect the earth wire to the gas pipeline, water pipeline, lightning rod, or telephone earth wire.



**Always switch off the device and cut the power supply when the unit is not in use for long time so as to ensure safety.**

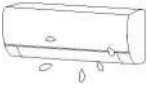

**Take care not let the remote control and the indoor unit watered or being too wet.**

Otherwise, it may cause short circuit



**If the power supply cable is damaged, it must be replaced by the manufacture or its service agent or a similar qualified person.**



**Don't cut off main power switch during operating or with wet hands.**

It may cause electric shock.

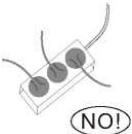

**Don't share the socket with other electric appliance.**

It may cause electric shock.



**Always switch off the device and cut the power supply before performing any maintenance or cleaning.**

Otherwise, it may cause electric shock or damage.



**Don't pull the power cable.**

The damage of pulling power cord will cause serious electric shock.

**Pay attention that ducts connected to an appliance shall not contain an ignition source.**

## Safety Precautions

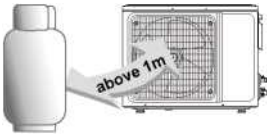

**Don't install air conditioner in a place where there is flammable gas or liquid. The distance between them should be above 1m. It may cause fire even explosion.**

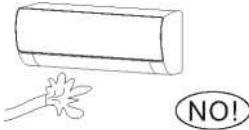

**Don't use liquid or corrosive cleaning agent wipe the air conditioner and sprinkle water or other liquid either. Doing this may cause electric shock or damage to the unit.**

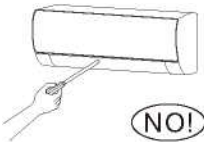

**Don't attempt to repair the air conditioner by yourself. Incorrect repairs may cause fire or explosion. Contact a qualified service technician for all service requirement.**

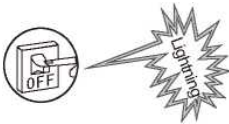

**Don't use air conditioner in lightning storm weather. Power supply should be cut in time to prevent the occurrence of danger.**

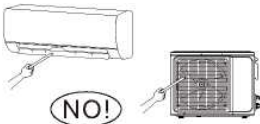

**Don't put hands or any objects into the air inlets or outlets. This may cause personal injury or damage to the unit.**

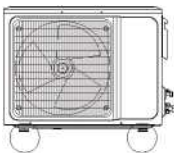

**Please note whether the installed stand is firm enough or not. If it is damaged, it may lead to the fall of the unit and cause the injury.**



**Don't block air inlet or air outlet. Otherwise, the cooling or heating capacity will be weakened, even cause system stop operating**



**Don't let the air conditioner blow against the heater appliance.** Otherwise it will lead to incomplete combustion, thus causing poisoning

**The appliance shall be installed in accordance with national wiring regulations.**

**An earth leakage breaker with rated capacity must be installed to avoid possible electric shocks.**

## Safety Precautions

This product contains fluorinated greenhouse gases.

Refrigerant leakage contributes to climate change. Refrigerant with lower global warming potential (GWP) would contribute less to global warming than a refrigerant with higher GWP, if leaked to the atmosphere. This appliance contains a refrigerant fluid with a GWP equal to [675]. This means that if 1 kg of this refrigerant fluid would be leaked to the atmosphere, the impact on global warming would be [675] times higher than 1 kg of CO<sub>2</sub>, over a period of 100 years. Never try to interfere with the refrigerant circuit yourself or disassemble the product yourself and always ask a professional.

Ensure no following objects under the indoor unit:

1. microwaves, ovens and other hot objects.
2. computers and other high electrostatic appliances.
3. sockets that plug frequently.

The joints between indoor and outdoor unit shall not be reused, unless after re-flaring the pipe.

The specification of the fuse are printed on the circuit board, such as: 3.15A/250V AC, etc.

## Safety Precautions



**Don't open the windows and doors for long time when the air conditioner is running.** Otherwise, the cooling or heating capacity will be weakened.

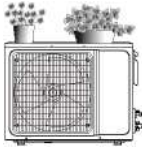

NO!

**Don't stand on the top of the outdoor unit or place heavy things on it.** This could cause personal injuries or damage the unit.

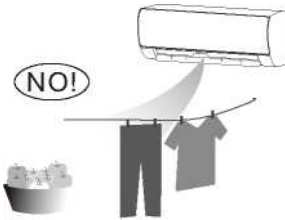

NO!

**Don't use the air conditioner for other purposes, such as drying clothes, preserving foods, etc.**

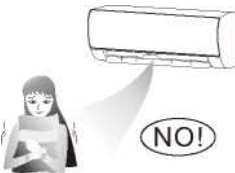

NO!

**Don't apply the cold air to the body for a long time.**

It will deteriorate your physical conditions and cause health problems.



**Set the suitable temperature.**

It is recommended that the temperature difference between indoor and outdoor temperature should not be too large.

Appropriate adjustments of the setting temperature can prevent the waste of electricity.

If your air conditioner is not fitted with a supply cord and a plug, an anti-explosion all-pole switch must be installed in the fixed wiring and the distance between contacts should be no less than 3.0 mm.

If your air conditioner is permanently connected to the fixed wiring, a anti-explosion residual current device (RCD) having rated residual operating current not exceeding 30 mA should be installed in the fixed wiring.

The power supply circuit should have leakage protector and air switch of which the capacity should be more than 1.5 times of the maximum current.

Regarding the installation of the air conditioners, please refer to the below paragraphs in this manual.

## Notices for use

### The conditions of unit can't normally run

Within the temperature range provided in following table, the air conditioner may stop running and other anomalies may arise.

Cool	Outside	>43 °C (Applicable for T1)
		>52 °C (Applicable for T3)
	Inside	<18 °C
Heat	Outside	>24 °C
		<-7 °C
	Inside	>27 °C

- \* When the temperature is too high, the air conditioner may activate the automatic protection device, so that the air conditioner could be shut down.
- \* When the temperature is too low, the heat exchanger of the air conditioner may freeze, leading to water dripping or other malfunction.
- \* In long-term cooling or dehumidification with a relative humidity of above 80% (doors and windows are open), there may be water condenses or dripping near the air outlet.
- \* T1 and T3 refer to ISO 5151.

## Notes for heating

- \* The fan of the indoor unit will not start running immediately after the heating is started to avoid blowing out cool air.
- \* When it is cold and wet outside, the outdoor unit will develop frost over the heat exchanger which will increase the heating capacity. Then the air conditioner will start defrost function.
- \* During defrost, the air conditioner will stop heating for about 5-12 minutes.
- \* Vapor may come out from the outdoor unit during defrost. This is not a malfunction, but a result of fast defrost.
- \* Heating will resume after defrost is complete.

## Notes for turning off

When the air conditioner is turned off, the main controller will automatically decide whether to stop immediately or after running for dozens of seconds with lower frequency and lower air speed.

## Notices for use

### Emergency operation

- \* If the remote controller is lost or broken, use force switch button to operate the air conditioner.
- \* If this button is pushed with the unit OFF, the air conditioner will operate in Auto mode.
- \* If you press the switch twice within five seconds, the unit will operate under forced COOL operation.



**AUTO/COOL  
Manual Switch**

**NOTE:** Picture is for reference only. The force switch button may be located somewhere near the place like on the picture.



## Airflow direction adjustment

1. Use up-down swing and left-right swing buttons on the remote controller to adjust the airflow direction. Refer to the operation manual of the remote controller for detail.
2. For models without left-right swing function, the fins has to be moved manually.

**Note: Move the fins before the unit is in operation, or your finger might be injured.**

**Never place your hand into the air inlet or outlet when the air conditioner is in operation.**

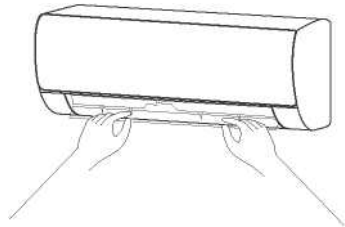

# MAIN PARTS

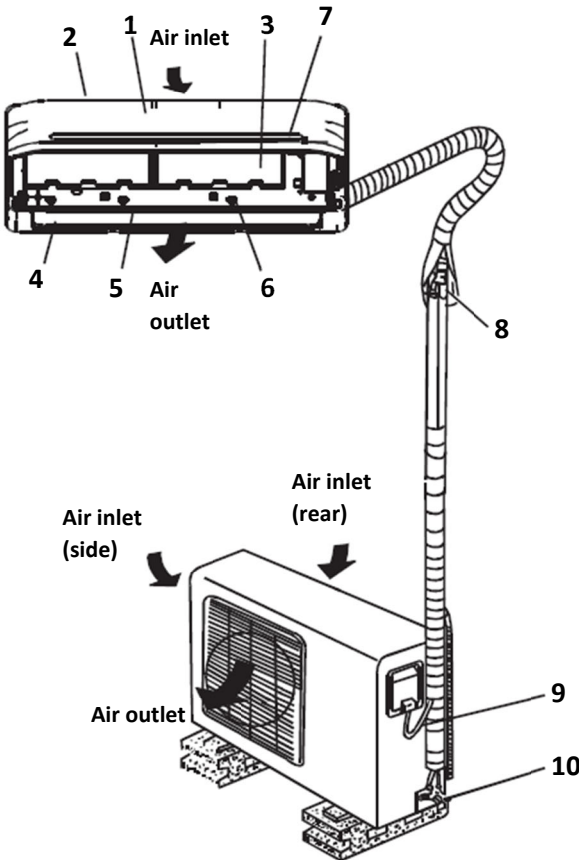

## INDOOR UNIT

- 1. Front panel
- 2. Air inlet
- 3. Air filter
- 4. Air outlet
- 5. Horizontal air flow grille
- 6. Vertical air flow louver
- 7. Display window

## OUTDOOR UNIT

- 8. Connecting pipe
- 9. Connecting cable
- 10. Stop valve

## DISPLAY WINDOW

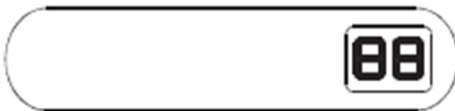

**Note:** All pictures in this manual are only schematic representations. Mains plug, WI-FI function, negative ion function and vertical and horizontal swivel function are optional. The actual unit takes precedence.

## DIGITAL DISPLAY EXPLANATION

Displays **on** for three seconds when Timer ON, Fresh, Swing, Turbo or Silence feature is activated.

Displays **Of** for three seconds when Timer OFF is set.

Displays **Of** for three seconds when Fresh, Swing, Turbo or Silence feature is deactivated.

Displays **dF** under defrosting operation

Displays **cF** when anti-cold air feature is activated under heating mode.

Displays **SC** during self clean operation.

Displays **FP** under 8°C heating operation.

When ECO is activated the **88** illuminates gradually one by one as E → C → 0 → set temperature → E ...in one second interval.

## Clean and care

### Warning

Before the cleaning of the air conditioner, it must be shut down and the electricity must be cut off for more than 5 minutes, otherwise there might be the risk of electric shocks.

Do not wet the air conditioner, which can cause an electric shock. Make sure not to rinse the air conditioner with water under any circumstances. Volatile liquids such as thinner or gasoline will damage the air conditioner housing, therefore please clean the housing of air conditioner only with soft dry cloth and damp cloth moistened with neutral detergent.

In the course of the using, pay attention to cleaning the filter regularly, to prevent the covering of dust which may affect the effect. If the service environment of the air conditioner is dusty, correspondingly increase the number of times of cleaning. After removing the filter, do not touch the fin part of the indoor unit with the finger, and no force to damage the refrigerant pipeline.

### Clean the panel

When the panel of the indoor unit is contaminated, clean it gently with a wrung towel using tepid water below 40°C, and do not remove the panel while cleaning.

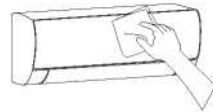

### Clean the air filter

#### ■ Remove the air filter

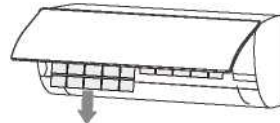
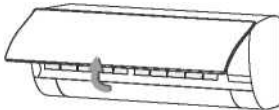

1. Use both hands to open the panel for an angle from both ends of the panel in accordance with the direction of the arrow.
2. Release the air filter from the slot and remove it.

### ■ Clean the Air Filter

Use a vacuum cleaner or water to rinse filter, and if the filter is very dirty (for example, with greasy dirt), clean it with warm water (below 45 °C) with mild detergent dissolved in, and then put the filter in the shade to dry in the air



## Clean and care

### Mount the Filter

Reinstall the dried filter in reverse order of removal, then cover and lock the panel.

Mount the Filter

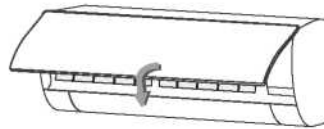
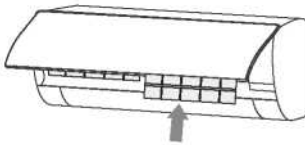

### Check before use

1. Check whether all the air inlets and outlets of the units are unblocked.
2. Check whether there is blocking in the water outlet of the drain pipe, and immediately clean it up if any.
3. Check the ground wire is reliably grounded.
4. Check whether the remote control batteries are installed, and whether the power is sufficient.
5. Check whether there is damage in the mounting bracket of the outdoor unit, and if any, please contact our local service center.

### Maintain after use

1. Cut off the power source of the air conditioner, turn off the main power switch and remove the batteries from the remote controller.
2. Clean the filter and the unit body.
3. Remove the dust and debris from the outdoor unit.
4. Check whether there is damage in the mounting bracket of the outdoor unit, and if any, please contact our local service center.

# Troubleshooting

## Caution

Do not repair the air conditioner by yourself as wrong maintenance may cause electric shock or fire or explode, please contact the authorized service center and let the professionals conduct the maintenance, and checking the following items prior to contacting for maintenance can save your time and money.

## Phenomenon

The air conditioner does not work.

There might be power outages.^ Wait until power is restored  
 Power plug may be loose out from the socket.  
 - The plug in the plug tightly.  
 Power switch fuse may blow.^ Replace the fuse.  
 The time for timing boot is yet to come. -Wait or cancel the timer settings.

The air conditioner can't run after the immediate start-up after it is shut down.

If the air conditioner is turned on immediately after it is turned off, the protective delay switch will delay the operation for 3 to 5 minutes

The air conditioner stops running after it starts up for a while

May reach the setting temperature.  
 — It is a normal function phenomenon.  
 May be at a defrosting state. — It will automatically restore and run again after defrosting.  
 Shutdown Timer may be set.  
 — If you continue to use, please turn it on again.

The indoor unit blows out odor.

The air conditioner itself does not have undesirable odor. If there is odor, it may be due to accumulation of the odor in the environment.  
 ^Clean the air filter or activate the cleaning function.

The wind blows out, but the cooling/heating effect is not good.

Excessive accumulation of dust on filter, blocking at air inlet and outlet, and the excessively small angle of the louver blades all will affect the cooling and heating effect.

— Please clean the filter, remove the obstacles at the air inlet and outlet and regulate the angle of the louver blades. Poor cooling and heating effect caused by doors and windows opening, and unclosed exhaust fan.

— Please close the doors, windows, the exhaust fan, etc. Auxiliary heating function is not turned on while heating, which may lead to poor heating effect.

— Turn on the auxiliary heating function.

(only for models with auxiliary heating function)

Mode setting is incorrect, and the temperature and wind speed settings are not appropriate.

— Please re-select the mode, and set the appropriate temperature and wind speed.

There is sound of running water during the running of air conditioner.

When the air conditioner is started up or stopped, or the compressor is started up or stopped during the running, sometimes the "hissing" sound of running water can be heard. — This is the sound of the flow of the refrigerant, not a malfunction.

A slight "click" sound is heard at the of start-up or shut-down.

Due to temperature changes, panel and other parts will swell, causing the sound of friction.

— This is normal, not a fault.

There are water drops over the surface of the indoor unit.

- When ambient humidity is high, water drops will be accumulated around the air outlet or the panel, etc.

-This is a normal physics phenomenon.

- Prolonged cooling run in open space produces water drops. ^Close the doors and windows.

- Too small opening angle of the louver blades may also result in water drops at the air inlet.





-Increase the angle of the louver blades.

The indoor unit makes abnormal sound.

- The sound of fan or compressor relay switched on or off.
- When the defrosting is started or stop running, it will sound.
  - ▶ That is due to the refrigerant flowed to reverse direction. They are not malfunctions.
- Too much dust accumulation in the air filter of the indoor unit may result in fluctuation of the sound. Clean the air filters in time.
- Too much air noise when "Strong wind" is turned on.
  - This is normal, if feeling uncomfortable, please deactivate the "Strong wind" function.

During the cooling operation, the indoor unit outlet sometimes will blow out mist

When the indoor temperature and humidity are high, it happens sometimes. This is because the indoor air is cooled rapidly. After it runs for some time, the indoor temperature and humidity will be reduced and the mist will disappear.

-  **Immediately stop all operations and cut off the power supply, contact our Service center locally in following situations.**
-  Hear any harsh sound or smell any awful odor during running.
-  Abnormal heating of power cord and plug occurs.
-  The unit or remote controller has any Impurity or water.
-  Air switch or leakage protection switch Is often disconnected.



# **AIR CONDITIONER REMOTE CONTROLLER**

specifications are subject to change without prior notice improvement. Consult with the sales agency or manufacturer

Thank you very much for purchasing our air conditioner. Please read this owner's manual carefully before using your air conditioner.

## CONTENTS

Remote controller Specifications.....	21
Operation buttons .....	22
Indicators on LCD .....	24
How to use the buttons .....	25
Auto operation.....	25
Cooling/Heating/Fan operation.....	26
Dehumidifying operation .....	26
Adjusting air flow direction.....	26
Timer operation.....	27
Advanced functions.....	28
Handling the remote controller .....	30
European Disposal Guidelines.....	32

### **NOTE:**

Buttons design is based on typical model and might be slightly different from the actual one you purchased the actual shape shall prevail.

All the functions described are accomplished by the unit. If the unit has no this feature, there is no corresponding operation happened when press the relative button on the remote controller.

When there are wide differences between "Remote controller Illustration" and "USER'S MANUAL" on function description, the description of "USER'S MANUAL" shall prevail.

## Remote Controller Specifications

Model	RG10B1(E)/BGEF
Rated Voltage	3.0V(Dry batteries R03/LR03 2)
Signal Receiving Range	8m
Environment	-5°C - 60 °C (23°F~140°F)



## Performance Feature

1. Operating Mode: AUTO, COOL, DRY, HEAT and FAN.
2. Timer Setting Function in 24 hours.
3. Indoor Setting Temperature Range : 17°C~30°C.
4. Full function of LCD (Liquid Crystal Display).

## NOTE:

- Buttons design might be slightly different from the actual one you purchased depending on individual models.
- All the functions described are accomplished by the indoor unit.
- If the indoor unit has no this feature, there is no corresponding operation happened when press the relative button on the remote controller

## Function buttons

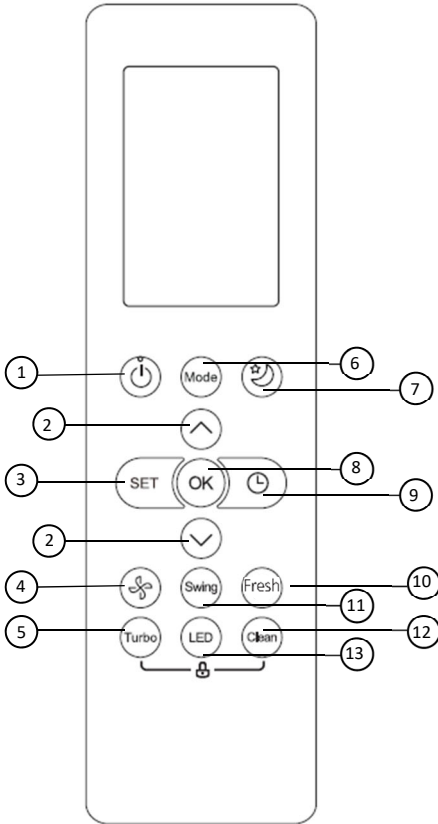

### 1.ON/OFF Button

Operation starts when this button is pressed and stops when this button is pressed again.

### 2. TEMP ▲ / ▼ Button

Increases temperature in 1°C increments. Max. temperature is 30°C.

### 3. SET Button

Scrolls through operation functions as follows: Follow Me ( 👤 ) → AP mode

( 📶 ) → Follow Me ( 👤 ).

The selected symbol will flash on the display area, press OK button to confirm.

### 4.FAN SPEED

Selects fan speeds in the following order:

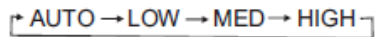

### 5.TURBO Button

Enables unit to reach preset temperature in shortest possible time.

### 6.MODE Button

Each time the button is pressed, the operation mode is selected in a sequence of following:

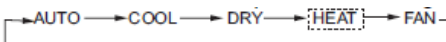

Note: HEAT mode is not supported by the cooling only appliance.

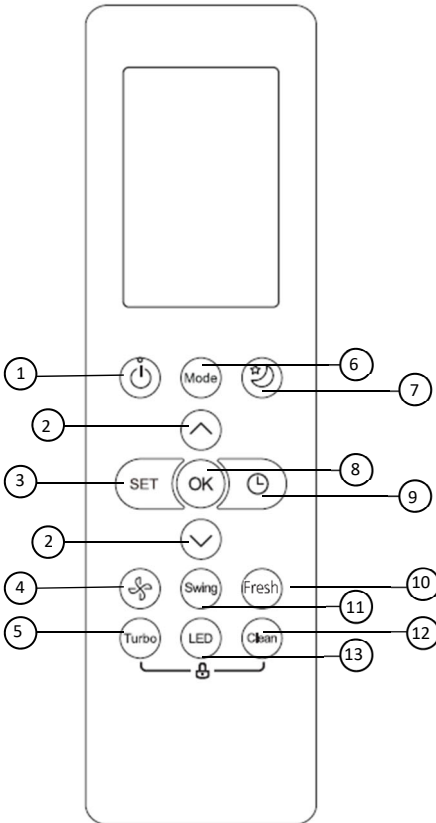

### 7.SLEEP Button

Saves energy during sleeping hours.

### 8.OK Button

Used to confirm the selected functions.

### 9.TIMER Button

Set timer to turn unit on or off.

### 10.FRESH Button

Used to start/stop the Fresh feature.

### 11.SWING Button

Starts and stops the horizontal louver movement.

### 12.CLEAN Button

Used to start/stop the Self Clean function.

### 13.LED Button

Turns indoor unit's LED display and air conditioner buzzer on and off (model dependent), which create a comfortable and quiet environment.

**Indicator on LCD**

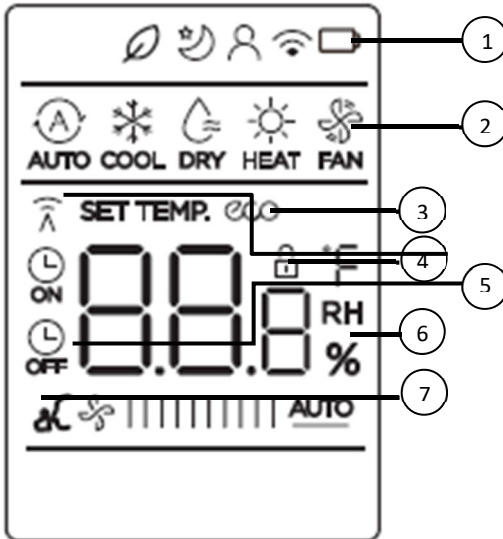

**Note:**  
 All indicators shown in the figure are for the purpose of clear presentation. But during the actual operation only the relative functional signs are shown on the display window.

**1.Features**

From left to right:

1. Fresh feature display
2. (No displays when Fresh feature is activated) Sleep mode display
3. Follow me feature display
4. Wireless control feature display
5. Low battery detection display (If flashes)

**2. Mode display**

Displays the current operation mode.

Including AUTO (A),  
 COOL \*,  
 DRY G,  
 HEAT ☀,  
 FAN F and again  
 AUTO.

**3. ECO Display**

Displays when ECO feature is activated

**4. LOCK Display**

Displays when LOCK feature is activated.

**5. Transmission indicator /Timer On/ Off indicator**

Transmission:

This transmission indicator lights when remote controller transmits signals to the indoor unit.

Timer On/Off:

This Timer indicator lights when Time is turned on or off.

## 6. Temperature/Timer/Fan speed display

Displays the set temperature by default, or fan speed or timer setting when using TIMER ON/OFF functions.

Displays the temperature setting (17°C~30°C). When you set the operating mode to FAN, no temperature setting is displayed. And if in the TIMER mode, shows the ON and OFF settings of the TIMER.

## 7. Fan speed display

Displays selected fan speed: Low/ Med/ High or Auto.

**NOTE:** This fan speed can not be adjusted in AUTO or DRY mode.

## How to use the buttons?

### Auto operation

Ensure the unit is plugged in and power is available. The **OPERATION** indicator on the display panel of the indoor unit starts flashing.

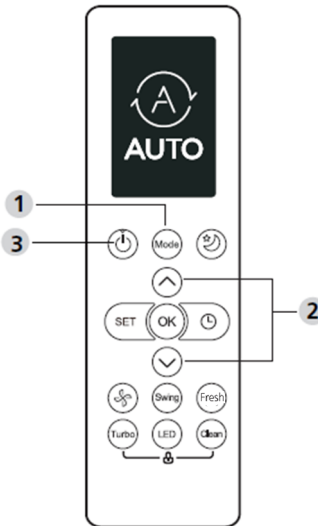

### AUTO:

In AUTO mode, the unit will automatically select the COOL, FAN, or HEAT operation based on the set temperature.

1. Press the **MODE** button to select Auto.
2. Press the **▲/▼** button to set the desired temperature. The temperature can be set within a range of 17°C~30°C in 10°C increments.
3. Press the **ON/OFF** button to start the air conditioner.

### **NOTE**

1. In the Auto mode, the air conditioner can logically choose the mode of Cooling, Fan, and Heating by sensing the difference between the actual ambient room temperature and the setting temperature on the remote controller.
2. In the Auto mode, you can not switch the fan speed. It has already been automatically controlled.
3. If the Auto mode is not comfortable for you, the desired mode can be selected manually.

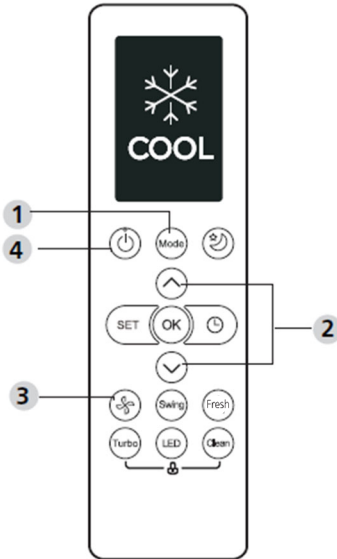

**Cooling /Heating/Fan operation**

1. Press the **MODE** button to select COOL, HEAT (cooling & heating models only) or FAN mode.
2. Press the **UP/DOWN** buttons to set the desired temperature. The temperature can be set within a range of 17°C~30°C in 1°C increments.
3. Press the **FAN** button to select the fan speed in four steps- Auto, Low, Mid, or High.
4. Press the **ON/OFF** button to start the air conditioner.

**NOTE**

In the FAN mode, the setting temperature is not displayed in the remote controller and you are not able to control the room temperature either. In this case, only step 1, 3 and 4 may be performed.

**Dehumidifying operation**

1. Press the **MODE** button to select DRY mode.
2. Press the **UP/DOWN** buttons to set the desired temperature. The temperature can be set within a range of 17°C~30°C in 1°C increments.
3. Press the **ON/OFF** button to start the air conditioner.

**NOTE**

In the Dehumidifying mode, you can not switch the fan speed. It has already been automatically controlled.

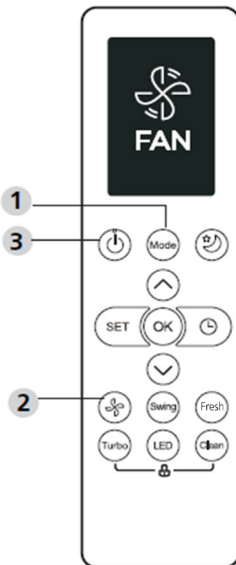

**Adjusting air flow direction (option)**

1. When push the **SWING UP/DOWN** button, the horizontal louver changes 6 degree in angle for each push. If pushing more than 2 seconds, the louver will automatically swing up and down.



## Timer operation

Press the **TIMER ON** button can set the auto-on time of the unit. Press the **TIMER OFF** button can set the auto-off time of the unit.

### To set the Timer-ON:

1. Press the **TIMER ON** button.
2. Press Temp. up or down button for multiple times to set the desired time to turn on the unit.  
NOTE: If you want to set 2.5 h timer, you will press 5 times to set it (5 x 0,5 h).
3. Point remote to unit and wait 1sec, the **TIMER ON** will be activated.

### To set the Timer-OFF:

1. Press **TIMER** button to initiate the OFF time sequence.
2. Press Temp. up or down button for multiple times to set the desired time to turn off the unit.  
NOTE: If you want to set timer off in 5 hours, you will press 10 times to set it (10 x 0,5 h).
3. Point remote to unit and wait 1sec, the **TIMER OFF** will be activated.

NOTE:

- When setting the **TIMER ON** or **TIMER OFF**, the time will increase by 30 minutes increments with each press, up to 10 hours. After 10 hours and up to 24, it will increase in 1 hour increments. (For example, press 5 times to get 2.5h, and press 10 times to get 5h,) The timer will revert to 0.0 after 24.
- Cancel either function by setting its timer to 0.0h.

## **Example of timer setting**

Example: If current timer is 1:00PM, to set the timer as above steps, the unit will turn on 2.5h later (3:30PM) and turn off at 6:00PM.

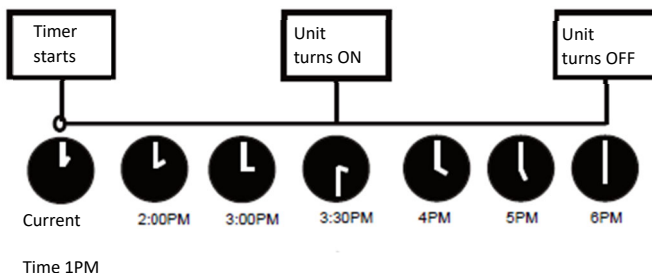

## **ADVANCED FUNCTIONS**

### **Swing Function**

Press Swing button.

- The horizontal louver will swing up and down automatically when pressing Swing button. Press again to make it stop.

### **LED Display**

Press LED button.

- Press this button to turn on and turn off the display on the indoor unit.

### **Silence Function**

Keep pressing Fan button for more than 2 seconds to activate/disable Silence function.

Due to low frequency operation of compressor, it may result in insufficient cooling and heating capacity. Press ON/OFF, Mode, Sleep, Turbo or Clean button while operating will cancel silence function.

### **Lock Function**

Press together Clean button and Turbo button at the same time more than 5 seconds to activate Lock function. All buttons will not response except pressing these two buttons for two seconds again to disable locking.

### **Clean Function**

Press Clean button.

Airborne bacteria can grow in the moisture that condenses around heat exchanger in the unit. With regular use, most of this moisture is evaporated from the unit.

By pressing the CLEAN button, your unit will clean itself automatically. After cleaning, the unit will turn off automatically. Pressing the CLEAN button mid-cycle will cancel the operation and turn off the unit. You can use CLEAN as often as you like.

Note: You can only activate this function in COOL or DRY mode.

## Turbo Function

Press TURBO Button.

- When you select Turbo feature in COOL/ HEAT mode, the unit will blow cool air with strongest wind setting to jump-start the cooling/heating process.

## SET Function

Press the SET button to enter the function setting, then press SET button or TEMP ▼ or TEMP ▲ button to select the desired function. The selected symbol will flash on the display area, press the OK button to confirm.

To cancel the selected function, just perform the same procedures as above.

Press the SET button to scroll through operation functions as follows:

FRESH → SLEEP\* → FOLLOW ME → AP mode

\*: If your remote controller has Fresh and Sleep button, you can not use the SET button to select the Fresh and Sleep feature.

Fresh function 

When the FRESH function is initiated, the ion generator is energized and will help to purify the air in the room.

Sleep function 

The SLEEP function is used to decrease energy use while you sleep (and don't need the same temperature settings to stay comfortable).

AP function 

Choose AP mode to do wireless network configuration. For some units, it doesn't work by pressing the SET button. To enter the AP mode, continuously press the LED button seven times in 10 seconds.

Follow me function 

The FOLLOW ME function enables the remote control to measure the temperature at its current location and send this signal to the air conditioner every 3 minutes interval. When using AUTO, COOL or HEAT modes, measuring ambient temperature from the remote control (instead of from the indoor unit itself) will enable the air conditioner to optimize the temperature around you and ensure maximum comfort.

NOTE: Press and hold Turbo button for seven seconds to start/stop memory feature of Follow Me function.

## Handling the remote controller

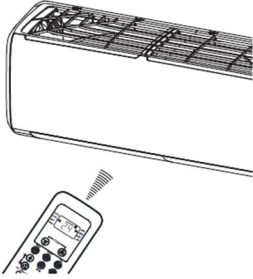

### Location of the remote controller.

Use the remote controller within a distance of 8 meters from the appliance, pointing it towards the receiver. Reception is confirmed by a beep.

### CAUTIONS

- The air conditioner will not operate if curtains, doors or other materials block the signals from the remote controller to the indoor unit.
- Prevent any liquid from falling into the remote controller. Do not expose the remote controller to direct sunlight or heat.
- If the infrared signal receiver on the indoor unit is exposed to direct sunlight, the air conditioner may not function properly. Use curtains to prevent the sunlight from falling on the receiver.
- If other electrical appliances react to the remote controller, either move these appliances or consult your local dealer.
- Do not drop the remote controller. Handle with care. Do not place heavy objects on the remote controller, or step on it.

## Replacing batteries

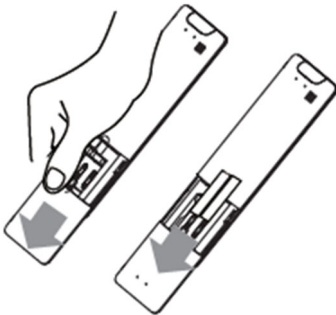

The following cases signify exhausted batteries. Replace old batteries with new ones.

- Receiving beep is not emitted when a signal is transmitted.
- Indicator fades away.

The remote controller is powered by two dry batteries (R03/LR03X2) housed in the back rear part and protected by a cover.

- (1) Remove the cover in the rear part of the remote controller.
- (2) Remove the old batteries and insert the new batteries placing the (+) and (-) ends correctly.
- (3) Install the cover back on.

**NOTE:** When the batteries are removed, the remote controller erases all programming. After inserting new batteries, the remote controller must be reprogrammed.



### **CAUTIONS**

- Do not mix old and new batteries or batteries of different types.
- Do not leave the batteries in the remote controller if they are not going to be used for 2 or 3 months.
- Do not dispose batteries as unsorted municipal waste. Collection of such waste separately for special treatment is necessary.

The design and specifications are subject to change without prior notice for product improvement. Consult with the sales agency or manufacturer for details.

### European Disposal Guidelines

To protect our environment and to recycle the raw materials used as completely as possible, the consumer is asked to return unserviceable equipment to the public collection system for electrical and electronic.



The symbol of the crossed indicates that this product must be returned to the collection point for electronic waste to feed it by recycling the best possible raw material recycling.

By ensuring this product you will prevent possible negative effects on the environment and human health, which could otherwise be caused due to improper disposal of that product. The recycling of materials from this product, you will help to preserve a healthy environment and natural resources.

For detailed information about the collection of EE products contact M SAN Grupa dd or the dealer where you purchased the product.

**This appliance contains refrigerant and other potentially hazardous materials. When disposing of this appliance, the law requires special collection and treatment. Do not dispose of this product as household waste or unsorted municipal waste.**

When disposing of this appliance, you have the following options:

- Dispose of the appliance at designated municipal electronic waste collection facility.
- When buying a new appliance, the retailer will take back the old appliance free of charge.
- The manufacturer will take back the old appliance free of charge.
- Sell the appliance to certified scrap metal dealers.

### Special notice

Disposing of this appliance in the forest or other natural surroundings endangers your health and is bad for the environment. Hazardous substances may leak into the ground water and enter the food chain.

### EU Declaraton of Conformity

This device is manufactured in accordance with the applicable European standards and in accordance with all applicable Directives and Regulations.



EU declaration of conformity can be downloaded from the following link: [www.msan.hr/dokumentacijaartikala](http://www.msan.hr/dokumentacijaartikala)



## POŠTOVANI!

Zahvaljujemo na kupnji VIVAX uređaja i nadamo se da ćete biti zadovoljni odabirom. Ako u jamstvenom roku bude potreban popravak proizvoda, molimo savjetujte se sa ovlaštenim prodavačem koji Vam je proizvod prodao ili nas kontaktirajte na dolje navedene brojeve i adrese. MOLIMO VAS DA PRIJE UPORABE PROIZVODA PAŽLJIVO PROČITATE UPUTE PRILožENE UZ PROIZVOD!

# JAMSTVENI LIST

# VIVAX

# HR

MODEL UREĐAJA

SERIJSKI BROJ

DATUM PRODAJE

BROJ RAČUNA PRODAVATELJA

POTPIS I PEČAT PRODAVATELJA

1. Preuzimamo obavezu besplatno popraviti ili zamijeniti neispravne dijelove VIVAX klima uređaja koji bi se takvim pokazali za vrijeme trajanja jamstva, kao greška prilikom izrade ili montaže. Ovim jamstvom jamčimo da će predmet ovog jamstva raditi bez pogreške uzrokovane eventualnom lošom izradom ili lošim materijalom izrade. Svi, eventualno nastali, kvarovi biti će besplatno otklonjeni od strane ovlaštenog servisa u jamstvenom roku.

### UVJETI JAMSTVA:

2. Jamstveni rok počinje od dana kupnje proizvoda i traje **24 mjeseca**, osim modela **ACP-xxxxCCxxxx, ACP-xxxxCTxxxx, ACP-xxxxDTxxxx, ACP-xxxxCFxxxx, ACP-xxxxFSxxxx** za koje vrijedi jamstvo u trajanju od **12 mjeseci**
3. **Jamstvo na uređaje u upotrebi produžuje se za sljedećih 12 mjeseci nakon izvršenja jamstvenog servisnog pregleda od strane ovlaštenog servisa.**
4. **Jamstvo se može produljivati ukupno tri puta, osim modela ACP-xxxxCCxxxx, ACP-xxxxCTxxxx, ACP-xxxxDTxxxx, ACP-xxxxCFxxxx, ACP-xxxxFSxxxx za koje se jamstvo može produljivati četiri puta, što u ukupnom trajanju može iznositi maksimalno 60 mjeseci**
5. Jamstveni servisni pregled naplaćuje ovlašten servis po cjeniku zastupnika M SAN Grupa d.o.o. i ovjerava jamstveni list što dokazuje produljenje i valjanost jamstva.
6. Jamstvo vrijedi ako su montaža ili servis VIVAX klima uređaja obavljani od strane ovlaštenog servisa kojeg je ovlastio zastupnik M SAN Grupa d.o.o.
7. VIVAX klima uređaj kao cjelinu čine jedna ili više unutarnjih jedinica, instalacija i vanjska jedinica koje su pravilno odabrani i koji si međusobno odgovaraju po modelu i snazi.
8. U slučaju kvara na proizvodu koji je predmet ovog jamstva, obvezujemo se da ćemo isti popraviti u najkraćem mogućem roku, a najkasnije u roku od 45 dana. Ako se proizvod ne može popraviti ili se ne popravi u roku od 45 dana, biti će zamijenjen novim. Jamstvo će biti produljeno za vrijeme trajanja popravka.
9. Jamstvo se priznaje samo uz račun o kupnji, te uz ovaj jamstveni list koji mora biti ispravno popunjen odnosno mora sadržavati datum prodaje, pečat i potpis prodavatelja, ovlaštenog montažera ili servisera.
10. Davalac jamstva osigurava servis i rezervne dijelove 5 godina od datuma kupnje VIVAX klima uređaja

### JAMSTVO NE OBUHVAĆA:

11. Redovnu provjeru, održavanje uz zamjenu dijelova koji se troše normalnom upotrebom, prilagođavanje ili promjene za poboljšanje proizvoda za primjenu koji nisu opisane u tehničkim uputama za korištenje, osim ako je za te preinake predočena suglasnost M SAN GRUPA d.o.o.
12. **Jamstvo se ne priznaje u sljedećim slučajevima:**

Ako kupac ne predoči ispravan jamstveni list i račun o kupnji.  
Ako se kupac nije pridržavao uputa o korištenju proizvoda.  
Ako je proizvod otvaran, prepravljani ili popravljan od neovlaštene osobe.  
Ako su kvarovi na proizvodu nastali djelovanjem više sile kao što su: udar groma, strujni udari u električnoj mreži elementarne nepogode i slično.  
Ako su kvarovi nastali oštećenjem zbog nepropisane upotrebe ili nepravilnim transportiranjem. Ako je kvar nastao pogreškom u sustavu na koji je proizvod priključen.  
Montažom, servisnim pregledom ili popravkom VIVAX klima uređaja **od strane neovlaštenog servisa**, radionice ili treće osobe, kupac VIVAX klima uređaja gubi pravo na jamstvo.  
Ovim jamstvom nisu obuhvaćene neispravnosti koje bi nastale zbog nepažljivog ili nestručnog rukovanja, zbog nepoštivanja uputa proizvođača za rukovanje tj. zbog bilo koje okolnosti koja se ne može pripisati grešci izrade uređaja  
Ovo jamstvo vrijedi samo za robu kupljenu u Republici Hrvatskoj u teritoriji Rep. Hrvatske i ne mijenja zakonska potrošačka prava važeća u Republici Hrvatskoj u odnosu na ona koja propisuje proizvođač.  
Iz jamstva je isključena odgovornost za eventualne ozljede koje bi mogle pretrpjeti osobe ili životinje, odnosno na bilo koje štete nastale funkcioniranjem ili nefunkcioniranjem uređaja  
Jamstveni kuponi služe za pravljanje popravaka uređaja  
Prilikom popravka servis ima pravo zadržati jedan jamstveni kupon
13. Izjava o sukladnosti i presliku izvorne Izjave sukladnosti (EU Declaration of Conformity) možete jednostavno preuzeti na našoj internetskoj stranici [www.msan.hr/dokumentacija/artikala](http://www.msan.hr/dokumentacija/artikala)



Naziv tvrtke davatelja jamstva: **M SAN GRUPA d.o.o.**, Buzinski prilaz 10,10010 Zagreb-Buzin, tel: 01/3654-961  
**CENTRALNI SERVIS: MR servis d.o.o.**, Dugoselska cesta 5,10370 Rugvica  
 Tel: +385 1 640 1111 Fax: +385 1 365 4982 E-mail za opće upite: [info@mrsevis.hr](mailto:info@mrsevis.hr),  
 E-mail za prodajne upite: [prodaja@mrsevis.hr](mailto:prodaja@mrsevis.hr), Web: [www.mrsevis.hr](http://www.mrsevis.hr)

<b>DATUM SERVISNE INTERVENCIJE</b>		
<b>DATUM POPRAVKA</b>		
<b>DATUM SERVISNE INTERVENCIJE</b>		
<b>DATUM POPRAVKA</b>		
<b>DATUM SERVISNE INTERVENCIJE</b>		
<b>DATUM POPRAVKA</b>		

### Ugradnja

<b>DATUM UGRADNJE</b>	<b>OVLAŠTENI SERVIS I POTPIS</b>

### Servisni periodični pregled i održavanje:

<b>Servisni pregled 1</b>	<b>Ovlašteni servis:</b>
Datum:	
Vrijedi do:	
<b>Servisni pregled 2</b>	<b>Ovlašteni servis:</b>
Datum:	
Vrijedi do:	
<b>Servisni pregled 3</b>	<b>Ovlašteni servis:</b>
Datum:	
Vrijedi do:	
<b>Servisni pregled 4*</b>	<b>Ovlašteni servis:</b>
Datum:	
Vrijedi do:	

\* Servisni pregled 4 vrijedi samo za modele s osnovnim jamstvom od 12 mjeseci

Grad	Servis	Adresa	Telefon
Bjelovar	Koda d.o.o.	Vladimira Nazora 14	043/225 245
Bjelovar	Begić d.o.o.	Male Sredice 47 b	095/903-0860
Buje-Oprtalj	Elektro servis Šorgo	Šorgi 6	091/424-2958
Cavtat	Šturica-obrt za	Gornji Obod 31	098/345-026
Cerna	Elektroinst, i klimatizacija Sabo	Josipa Kozarca 70	097/704-6424
Čavle-Rijeka	Termo servis Čargonja d.o.o.	Buzdohanj 36	098/366-499
Čavle-Rijeka	Optimare d.o.o.	Zastenice 52	095/2222-312
Čazma	VI. Tihomir Vreš Serv. Kuć. ap. ČA	F.Vidović 35	043/771-924
Daruvar	Stilios d.o.o.	Trg dr.Franje Tuđmana 3	099/3719-084
Donja Bistra-Zagreb	Servis Borovec	Pljuskovec 4	098/212-783
Donja Pušća	Klimatizacija Ljubić j.d.o.o.	Voćarska 6a	099/3315-504
Donji Miholjac	Elektronik centar Menges	Kolodvorska 47	031/632-640
Dubrovnik	Tehno Elektronik d.o.o.	Josipa Kosora 46	091/2437-750
Dubrovnik	Radan Elektronik Centar d.o.o.	Obala Pape Ivana Pavla II	020/418-500
Dubrovnik	Barović Best d.o.o.	Nikole Tesle 16	020/356-199
Dubrovnik	Frigus servis d.o.o.	Kneza Branimira 19	020/424-669
Dugi Rat	Obrt za usluge Mušac	Glavica 4	091/7639-198
Dugo Selo	Servis Dado d.o.o.	Kolodvorska 26	098/286-286
Imotski	K-M d.o.o.	Brune Bušića 13	021/841-316
Imotski	T.U.O. Procesor	Brune Bušića 20	095/270-1973
Kaptol	Servis Jelušić	Požeška 40	099/362-6852
Karlovac	Čulig d.o.o.	Miroslava Krleže 2	098/364-524
Kaštela	Parchy obrt	Ivana Danila 7	098/823-171
Kaštelir	Klima Instal j.d.o.o.	Dvori 9	099/7306-363
Knin	Elektro servis Vujević	Tvrtkova 1	098/818-991
Konščani	Hlađenje-Kucelj j.d.o.o.	Konščani 26	098/723-223
Koprivnica	GTK d.o.o.	Franje Gažija 3	048/622-754
Krapina	Zvonček	Gajeva 28	049/370-990
Križevci	Elektro Babić-servis	Zagorska 86	048/714-219
KRK	Obrt Elektroservis MI	Kras 145a	051/266-193
Kutina	SF klima, grijanje	A.Mihanovića 25	098/730-650
Lipik	Zandona servis	Tabor 53	098/9534-871
Makarska	Tarčuki obrt	Obala kralja Tomislava 13	098/195-7246
Makarska	Kingtrade d.o.o.	Dubrovačka 29	021/679-407
Makarska	Obrt za P.E.A. i T. Pašketo	A. Starčevića 26	021/611-850
Metković	Alterm	Zagrebačka 46	095/889-3333
Metković	Finel d.o.o.	Mostarska 10a	020/690-730
Mundanije	Instalaterski obrt – Rab	Mundanije 212	098/190-3427
Našice	Servis kućanskih aparata Elkon	Trg I. Kršnjavog	031/615-090
Nova Gradiška	Friigo	Strossmayerova 18	035/362-299
Novska	Senior & Junior	I.Meštrovića 11	044/601-601

Ogulin	Electrico VI. Zdravko Miloš	Podvrh III/10	047/525-777
Ogulin	Bubi , obrt za elektroinst. radove	Cvijetna 3	099/700-8001
Ogulin	Elektrotrade Ogulin	Dražice 55	047/525-972
Osijek	Impuls d.o.o., Josipovac	Matije Gupca 36b	091/254-8118
Osijek	Frigo-dom obrt	Alanska 33	098/1949-722
Petrača	Bio Bor d.o.o.	Baletići 9	091/661-1159
Petrinja	Imela j.d.o.o.	Otona Kučere 24	099/8086-165
Pitomača	Probox j.d.o.o.	Dragutina Domjanića 11a	098/377-029
Pleternica	Elektroservis Čirko	M.Budaka 38	034/251-666
Ploče	Amadeus II d.o.o.	Vladimira Nazora 45	020/670-111
Ploče	Elektroinst. Četvrta, vl. M.Budiša	V. Nazora 23	
Pojatno	Microservis d.o.o.	Cvijetna 2	01/3392-200
Poreč	Frigoservis Šime	Kadumi 22	091/500-4242
Poreč	Labelle d.o.o.	Creska 34	052/453-052
Pula	Klima Sistem d.o.o.	Gladijatorska 29	091/136-7063
Pula	Eko klima-instalacije	Argonautska 67	052/381-050
Pula	Bolles-Istrafrigo d.o.o.	De Franceschijeva 29	052/392 099
Rab	Elektromeh. servis Pino	Banjol 88	098/369-672
Rijeka	Termo servis Čargonja d.o.o.	Buzdohanj 36	098/366-499
Rijeka	K. Arsen d.o.o.	Put Lovranki 15	098/791-814
Samobor	Elektro servis Husta	Voćarska 2,Samoborski otok	095/906-0012
Sesvete	Elko Tronik j.d.o.o.	Kašinska 27f	098/844-994
Sisak	GEK j.d.o.o.	Mljetska 8	095/851-6368
Sisak	ETC Sisak d.o.o.	22 lipnja 4f	044/549-500
Sisak	Servis kućanskih ap. Kramarić	Ante Starčevića 27	044/549-119
Slavonski Brod	Tempus d.o.o.	Baranjska 9	091/2504-170
Slavonski Brod	Klimatronic	K.Frankopana 4	095/8463-314
Solin	Obrt FIGO, vl.Jozo Ninčević	Šubićeva 8	091/532-02-65
Solin	Advena d.o.o.	Kaštelanska 8	098/661-661
Solin	Klimatronik j.d.o.o.	Put mira 43/a	
Split	Mitella d.o.o.	Vinogradska 74	091/645-66 44
Split	Periš- trgovina, servis	Stepinčeva 8	021/539-209
Split	Klima Vučković d.o.o.	R.Boškovića 23	091/251-7085
Šibenik	Elektro-AB vl.Ante Bura	Svilajska 32	091/215-4115
Šibenik	Frigo Bešić j.d.o.o.	Put kroz Meterize 43	099/437-8444
Šibenik	Tehno Jelčić d.o.o.	Sarajevska 9	022/217-264
Šibenik	Klimaexpert KVR obrt vl.Š.Gurlica	8. Udarne dalmatinske	098/961-5326
Šibenik	Klima Elektro Šupe	Ivana Meštrovića 13	099/4378-286
Trilj -Sinj	Pešo d.o.o.	Dubrovačka 1	021/660-162
Varaždin	Servis BI-EL vl. Zdravko Keliš	Primorska 20	042/350-765
Varaždin	Termo Tim d.o.o.	Cerje tužno 32	098/1948-250
Varaždin	Elektromeh. obrt Marković	K. Fi lića 9	042/210-588
Vela luka	Piccolo, vl. Goran Šego	Ulica 41 br 15	020/813-218
Vela Luka	Obrt Elektro-servis Bage	Obala 3	020/813-564
Velika Gorica	Elektro servis i trg. Meštrović	Slavka Kolara 10	01/6222-622

Vinkovci	Obrt Corect vl.Davor Turalija	Ante Starčevića 54	098/358-458
Virovitica	Fruk d.o.o.	Strossmayerova 9	098/403-631
Viškovo-Rijeka	Kjukur d.o.o.	Gornji Sroki 141	098/327-146
Vukovar	Servis Jagetić , Elektromeh. obrt	Radnička 63	091/560-0474
Zadar	I-Klima	Domovinskog rata 8	091/508-0960
Zadar	Arija-Nova d.o.o.	Ulica braće Miroslava i Janka	023/316-060
Zadar	T.O. Optima	Kneza Novaka Krbavskog 42	023/241-801
Zadar	Štefančić-inst. Klima uređ i centr.	Splitska 42 a	097/679-0769
Zadar	Montis trg. instalaterski obrt	Put Vukića 1	023/384-138
Zadar	Vedran Company d.o.o.	Nikole Tesle 18	095/123-0000
Zadvarje	Instalacije Jerčić	Šupukova glavica 12	092/292-2225
Zagreb	Pušić d.o.o.	Vodnjanska 26	01/3028-226
Zagreb	Tami projekt d.o.o.	Dubrava 3	098/9838-500
Zagreb	Burić-Klima d.o.o.	Jurja Ves 2, Odvojak 8	01/234-2555
Zagreb	Klima Buhin vl. Franjo Buhin	Maksimirska 11	099/3762-483
Zagreb	Klima Zirdum d.o.o.	Sv.Nikole Tavelića 33	098/626-666
Zagreb	Centar klima d.o.o.	10 podbrežje 14	091/578-5943
Zagreb-Dubrava	Pamajo d.o.o.	Vranička 7 a	01/294-5113
Županja	Ancol Obrtnička radnja	Kratka 20	098/636-286

## POŠTOVANI!

Zahvaljujemo Vam na kupovini Vivax proizvoda i nadamo se da ćete biti zadovoljni izborom.

MOLIMO VAS DA PRE UPOTREBE PROIZVODA PAŽLIVO PROČITATE TEHNIČKU DOKUMENTACIJU I DA SE PRILIKOM UPOTREBE PRIDRŽAVATE PRILožENIH UPUTSTAVA

**GARANTNI LIST 24+36=60 MESECI**

**VIVAX**

**SR**

### OSNOVNI PODACI O PROIZVODU (Popunjava trgovac)

<b>MODEL UREĐAJA</b>	
<b>SERIJSKI BROJ</b>	
<b>DATUM PRODAJE</b>	
<b>BROJ RAČUNA / FISKALNOG ISEČKA</b>	
<b>POTPIS I PEČAT TRGOVCA</b>	

U skladu sa članom 49 Zakona o zaštiti potrošača roba je saobrazna ako:

- odgovara opisu koji je dao prodavac i ako ima svojstva robe koju je prodavac pokazao potrošaču kao uzorak ili model,
- ima svojstva potrebna za naročitu upotrebu za koju je potrošač nabavlja, a koja je bila poznata prodavcu ili mu je morala biti poznata u vreme zaključenja ugovora,
- ako ima svojstva potrebna za redovnu upotrebu robe iste vrste,
- po kvalitetu i funkcionisanju odgovara onome što je uobičajeno kod robe iste vrste i što potrošač može osnovano da očekuje s obzirom na prirodu robe i javna obećanja o posebnim svojstvima robe data od strane prodavca, proizvođača ili njihovih predstavnika, naročito ako je obećanje učinjeno putem oglasa ili na ambalaži robe.

Ako isporučena roba nije saobrazna ugovoru (član 51 Zakona o zaštiti potrošača), potrošač ima pravo da zahteva od prodavca da otkloni nesaobraznost, bez naknade, opravkom ili zamenom, odnosno da zahteva odgovarajuće umanjenje cene ili da raskine ugovor u pogledu te robe.

Potrošač, na prvom mestu, može da bira između zahteva da se nesaobraznost otkloni opravkom ili zamenom.

Ako otklanjanje nesaobraznosti u skladu sa stavom 2. ovog člana, nije moguće ili ako predstavlja nesrazmerno opterećenje za trgovca, potrošač može da zahteva umanjenje cene ili da izjavi da raskida ugovor.

Nesrazmerno opterećenje za trgovca u smislu stava 3. ovog člana, javlja se ako u poređenju sa umanjenjem cene i raskidom ugovora, stvara preterane troškove, uzimajući u obzir:

1. vrednost robe koju bi imala da je saobrazna ugovoru;
2. značaj saobraznosti u konkretnom slučaju;
3. da li se saobraznost može otkloniti bez značajnijih neugodnosti za potrošača.

Svaka opravka ili zamena se mora izvršiti u primerenom roku i bez značajnijih neugodnosti za potrošača, uzimajući u obzir prirodu robe i svrhu zbog koje ju je potrošač nabavio.

Sve troškove koji su neophodni da bi se roba saobrazila ugovoru, a naročito troškovi rada, materijala, preuzimanja i isporuke, snosi trgovac.

Potrošač ima pravo da raskine ugovor, ako ne može da ostvari pravo na opravku ili zamenu, odnosno ako trgovac nije izvršio opravku ili zamenu u primerenom roku ili ako trgovac nije izvršio opravku ili zamenu bez značajnijih nepogodnosti za potrošača.

Potrošač ne može da raskine ugovor ako je nesaobraznost robe neznatna. Prava navedena u stavu 1. ovog člana, ne utiču na pravo potrošača da zahteva od trgovca naknadu štete koja potiče od nesaobraznosti, u skladu sa opštim pravilima o odgovornosti za štetu.

Ova garancija ne isključuje i ne utiče na prava koja Vi kao potrošač imate na osnovu Zakona o zaštiti potrošača i koja ostvarujete u vezi sa saobraznošću robe u roku od 24 meseca od kupovine ovog uređaja.

Ova izjava garantuje da će proizvod i po isteku roka saobraznosti od 2 godine shodno Zakonu o zaštiti potrošača, u dodatnom periodu od 36 meseci ispravno funkcionisati pod uslovima predviđenim ovim garantnim listom.

Davalac garancije:

**KIM-TEC d.o.o. Beograd, Viline vode bb , Slobodna zona Beograd L12/3, MB 17586491**

**Uvoznik i distributer: KIM-TEC d.o.o. Beograd, MB 17586491**

**Viline Vode bb, Slobodna zona Beograd L12/3**

**Beograd**

**Dužina trajanja garancije i teritorija:** Garancija važi na teritoriji Republike Srbije.

**24 + 36 = 60 meseci**

**\*2 godine zakonske saobraznosti + 3 godina dodatne garancije**

## SADRŽINA GARANCIJE, USLOVI I POSTUPAK OSTVARIVANJA PRAVA IZ GARANCIJE

KIM-TEC D.O.O garantuje da će proizvod u garantnom roku pravilno funkcionisati, ako njime budete rukovali prema priloženom uputstvu i u granicama izdržljivosti koje propisuje proizvođač.

**Garancija i garantni rok počinju teći, istekom roka od 2 godine (24 meseca) zakonske saobraznosti i traje 36 meseci.** Prava iz garancije ostvarujete prilaganjem overenog i popunjenog garantnog lista.

KIM-TEC D.O.O se obavezuje da će na Vaš zahtev, izražen u garantnom roku, otkloniti u svojim, odnosno ugovorenim servisnim odeljenjima, kvarove i tehničke nedostatke proizvoda koji su nastali prilikom normalne upotrebe, u vremenu za koje se garancija daje.

Ukoliko kvar ili nedostaci ne budu otklonjeni u roku od 45 dana od dana prijema uređaja od korisnika, KIM-TEC D.O.O. kao davalac garancije se obavezuje da će neispravni uređaj zameniti istim takvim ispravnim ili uređajem sličnih karakteristika.

KIM-TEC D.O.O se obavezuje da će obezbediti servis uređaja u ukupnom roku od 60 meseci od dana kupovine (24 meseca u skladu sa Zakonom o zaštiti potrošača+36 meseci u skladu sa ovom garancijom).

U garanciju ne ulaze oštećenja prouzrokovana prilikom transporta nakon isporuke, oštećenja zbog nepravilne montaže ili održavanja, korišćenja neodgovarajućeg potrošnog materijala (prema propisanom) mehanička oštećenja nastala krivicom korisnika, oštećenja zbog varijacije napona električne mreže, udara groma i pratećih pojava.

**U garanciju ne spadaju delovi koji se troše i to: daljinski upravljač i baterije**

### OBAVEZE KORISNIKA

1. Da se pridržava uslova garancije i da se pre prve upotrebe uređaja upozna sa uslovima ove garancije i tehničkom dokumentacijom.
2. Da se eksploatacija uređaja vrši u skladu sa uputstvima navedenim u pripadajućoj tehničkoj dokumentaciji.
3. Da obezbedi stabilan izvor mrežnog napajanja (varijacije napona max. 10%, varijacije učestanosti max. 30%).
4. Da obezbedi uzemljenu elektroinstalaciju kako bi se izbegle razlike potencijala.
5. Da po mogućnosti sačuva svu priloženu tehničku dokumentaciju.

### IZJAVA DAVAOCA GARANCIJE

1. Proizvodi imaju propisane, odnosno deklarirane karakteristike kvaliteta. Davalac garancije, u garantnom roku, o svom trošku osigurava otklanjanje kvarova i nedostataka proizvoda koji proizilaze iz nepodudarnosti stvarnih sa propisanim, odnosno deklariranim karakteristikama kvaliteta proizvoda. U slučaju neizvršenja ove obaveze davalac garancije će izvršiti poravku ili zameniti proizvod novim istim ili sličnih karakteristika ili omogućiti kupcu povrat novca preko prodavca kod koga je uređaj kupljen.
2. Proizvod će u garantnom roku ispravno funkcionisati ako se primenjuju data tehnička uputstva. Davalac garancije se obavezuje da će besplatno otkloniti kvarove i nedostatke u ovlašćenom servisu, zbog kojih proizvod ne funkcioniše ispravno.
3. Vlasnik aparata dužan je da vodi računa o ispravnoj veri garantnog lista bez čega garantni list ne važi, kao i da čuva potvrde o izvršenom redovnom servisu uređaja od strane ovlašćenog servisa za VIVAX klima uređaje.
4. Rok obezbeđenog servisiranja proizvoda je 60 meseci od dana kupovine (24 meseca u skladu sa Zakonom o zaštiti potrošača+36 meseci u skladu sa ovom garancijom).

### USLOVI GARANCIJE

1. Da je klima uređaj montiran u kućnim i kancelarijskim uslovima po uputstvu i predviđenim standardima od strane ovlašćenog servisa VIVAX klima uređaja;
2. Da se klima uređaj koristi u skladu sa korisničkim uputstvom;
3. **Da se vrši redovan godišnji servis klima uređaja na kraju druge, treće i četvrtne godine od datuma kupovine klima uređaja.** Redovan servis mora obaviti ovlašćeni serviser za VIVAX klima uređaje. **Troškove redovnog godišnjeg servisa snosi korisnik uređaja.**
4. **Potrošač je u obavezni da instalaciju/ servis poveri isključivo ovlašćenom serviseru za VIVAX klima uređaje,** kao i da ne ošteti kontrolnu nalepnicu.

Petogodišnja garancija nije prenosiva na druge VIVAX proizvode, već se odnosi isključivo na registrovane (prijavljene) klima uređaje. Garantni rok počinje istekom roka saobraznosti od 2 godine u skladu sa Zakonom o zaštiti potrošača i traje 36 meseci pod gore navedenim uslovima.

### POSTUPAK OSTVARIVANJA PRAVA IZ GARANCIJE

Prava iz garancije ostvarujete kontaktiranjem ovlašćenog servisa za Vivax klima uređaje i prilaganjem overenog i popunjenog garantnog lista, dokaza o kupovini, dokaza o ugradnji klima uređaja od strane ovlašćenog servisa kao i dokaza o obavljenom redovnom servisu klime na kraju druge, treće i četvrtne godine.

#### Kupac gubi pravo na garanciju:

- ako se kvar izazove nepridržavanjem datih uputstava za upotrebu,
- ako su kvarovi na proizvodu nastali kao posledica neodržavanja uređaja ili usled mehaničkog oštećenja
- ako su na proizvodu vršene bilo kakve popravke od strane neovlašćenih lica,
- ako instalacija nije urađena u skladu sa propisanim tehničkim uslovima,
- ako je korisnik nestručno, neadekvatno koristi i nemarno se ophodi prema klima uređaju,
- ako je proizvod pretrpeo strujni udar ili udar groma,
- ako nije ispunjen bilo koji od gore navedenih USLOVA GARANCIJE

**VAŽNE NAPOMENE**

1. Pre uključivanja aparata pročitajte uputstvo koje je priloženo uz svaki aparat. Pre nego što se obratite za tehničku pomoć nekom od naših ovlašćenih servisa, molimo Vas da proverite da li su obezbeđeni svi potrebni uslovi za normalan rad aparata.
2. U slučaju opravke, garantni rok će se produžiti onoliko koliko je kupac bio lišen upotrebe stvari.

**Sve popravke aparata obavljaju se isključivo u ovlašćenim servisima. Spisak se nalazi na kraju ovog dokumenta**

<b>DATUM PRIJEMA UREĐAJA NA SERVIS</b>		
<b>DATUM POPRAVKE</b>		
<b>DATUM PRIJEMA UREĐAJA NA SERVIS</b>		
<b>DATUM POPRAVKE</b>		
<b>DATUM PRIJEMA UREĐAJA NA SERVIS</b>		
<b>DATUM POPRAVKA</b>		

**Ugradnja**

<b>DATUM UGRADNJE</b>	<b>OVLAŠĆENI SERVIS I POTPIS</b>

**Servisni periodični pregled i održavanje:**

<b>Servisni pregled 1</b>	<b>Ovlašćeni servis:</b>
<b>Datum:</b>	
<b>Vrijedi do:</b>	
<b>Servisni pregled 2</b>	<b>Ovlašćeni servis:</b>
<b>Datum:</b>	
<b>Vrijedi do:</b>	
<b>Servisni pregled 3</b>	<b>Ovlašćeni servis:</b>
<b>Datum:</b>	
<b>Vrijedi do:</b>	

**5 godina garancije - 2 godine zakonske saobraznosti plus 3 godine uz redovan godišnji servis**

**Centralni servis: KIM-TEC d.o.o., Viline vode bb, Slob. zona Bg, Beograd**  
**Tel: 011/33 13 568 E-mail: servis@kimtec.rs**

Mesto	Servis	Adresa	Telefon
Ada	ELEKTROSERVIS UNIEL	Branka Radičevića 51/C	063/547-939
Aleksandrovac	AZA KOM	29 Novenbar 17	037/751-338 063/692-082
Aleksinac	SKY	Knjaza Miloša 86/4	018/805-577 063/402-936
Alibunar	MONT EL ALIBUNAR	Žarka Zrenjanina 6/4	063/325-838
Apatin	KRNJAIĆ TIM	Lađarska 87	064/2382-817
Arandelovac	MB ELECTRONIC	Kralja Petra I bb	034/701-235 062/701-235
Arandelovac	MIRKO ANIČIĆ PR PEGAS	Orašački put 291	065/2003-180
Arandelovac	TEHNOMONT	Bukuljska 18	034/6712-902 0637070628
Arilje	L-MIRČETIĆ	Vojvode Mišića 8	063/567-911
Azanja	UR NEŠA HAUZ	Svetog Save 38	061/6447-123
Batočina	MATIX 2019	Kralja Petra Prvog 34	060/4031-300 063/515-562
Bač	KLIMA BUGI	Proleterska 26	021/6047-054 064-6154-750
Bačka palanka	BAP ELEKTRO d.o.o.	Branka Radičevića 27	021/754-093 063/580-905
Bačka palanka	TIM KONTAKT	Branka Radičevića 121	021/753-286 062/206-344
Bačka topola	ELEKTROMONT-BŽ	Košut Lajoša 59	024/716-320 060/3139-565
Bačka topola	K&K ELEKTRO	Lenjinova 75	069-1070-411
Bačka topola	SMARTCOM	1.maja 2	024/711-373 063/8862-634
Bački petrovac	SZR BELI PRIJATELJ	Karla Marksa 2	063/8569-198
Bačevac	FRIGO M	Beog.Bataljona 18	011/8300-655 065/8300-655
Bečej	AS IMPEX ELEKTROSERVIS	Miloša Crnjanskog 11a	063/1104-108
Bečej	G2 SERVIS	Holo Ferencza 70	021/6910-505 063/8363-776
Bečej	POLARCOOL	Udarnička 53	063/8260-854
Bečej	SZTR EL-BO SERVIS	Idjoski put 41	021/6915-867 063/8625-904
Bela crkva	MIG COMPUTERS	1.oktobra 58	013/852-501 063/1094-944
Bela crkva	MOBIL & PRO SERVIS I TRGOVINA	1. oktobra 67	013/853-999 062/283-393
Bela crkva	NELE NN BELA CRKVA	Dositejeva 98	061/1730-946
Bela crkva	PC SHOP	1 oktobra 79	013/854-273 064/0090-488



Beočin	SOFTEL	Dositeja Obradovića 15	021/872-858 063/527-174
Beograd	ACRO KLIMA d.o.o.	Lole Ribara 2	011/2578-281 061/1607-416
Beograd	ACS SHOP SERVICE	Zrenjaninski put 5	011/2717-181
Beograd	AS FRIGO	Nikole Tesle 11, Leštane	011/8035-096 064/1170-432
Beograd	ASTRA FRIGO	Gandijeva 60/55	011/7179-046 063/283 290
Beograd	BUILCON TIM	Marka Čelebonovića 48	011/2169-304 063/8060-587
Beograd	BULEVAR	Bulevar kralja Aleksandra488a lokal30	063/835-125
Beograd	COOL4YOU	Marka Cara 16	060/7517-707 064/0307-006
Beograd	COOL SHOP	Voždovački kružni 125	064/8005-300
Beograd	DELTA ELECTRONIC SZR	Milentija Popovića bb	011/4094-481 064/1255-442
Beograd	DUMIL FRIGO	Braće Jerkovića 127	065/2830-746
Beograd	ELECTRONICS ART	7.jula7	011/8035-514 063/8280-480
Beograd	ENERGOMONT+	Stevana Filipovića 122/a	062/200-056
Beograd	FRIGO BEST DOO BEOGRAD	Tome Rosandića 34	011/3046-417 063/256-058 064/1329-896
Beograd	FRIGO MAKS	Bore Radojevića 24	011/2573-175 064/1101-900
Beograd	FRIGO MV	Dr.Milivoja Babića 26	063/1872-538
Beograd	FRIGO-KLIMA	Petra Konjevića 12v lokal 30	011/3511-590 064/6424-080
Beograd	FULL HOUSE	Milutina Ivkovića 2	062/252-269 069/660-007
Beograd	HOME COOL SYSTEM	Gospićka 21	011/6301-170 061/6854-120
Beograd	INPULS TIM	Vinogradi 13	011/2589-058 064/1102-730
Beograd	KLIMA TEHNIKA	Požeška 37	011/3058-825
Beograd	MAXIMUS	Vodovodska 183	011/2580-712 064/2668-909
Beograd	MV FRIGO	Jurija Gagarina 237	011/2152-942 064/2478-782
Beograd	OZIRIS ELEKTRIK d.o.o.	Narodnog fronta 78	011/3612-377 063/228-044
Beograd	SANTERMO d.o.o.	Tiše kaclerovića 27 z	060/4476-997
Beograd	SAMSARA d.o.o.	Ruzveltova 1 , lokal 16	011/3370-250 065/3370-250
Beograd	SERVIS BELE TEHNIKE ŠINKO	Pinkijeva 1a	011/2615-619 063/8475-026
Beograd	SMN FRIGO PLUS d.o.o.	Crvenih hrastova 8	011/2647-577 063/1106-288
Beograd	TERMO COOL	Generala Ljubomira Milića 10	063/622-151
Beograd	TERMOBOSS	Mladena Mitrića 16	064/2729-888

Beograd	TERMOCOOL	Ljubomira Milića 10,1 sprat	063/622-151
Beograd	VELEMAJSTOR	Bul.Kralja aleksandra	064/1110-046
Beograd	Z.R.ALSTEDO	Put za Ovču 20g	011/3329-719
Bogatić	ELEKTROSERVIS SRDANOVIĆ	Pavla Orlovića 105a	015/7413-501 060/7413-501
Bogatić	ENERGY SZTKR	Mike Vitomirovića 14	015/7786-434 060/558-67-44; 064/258-67-44
Bor	ELEKTRON SC	Treći Oktobar 39b	030/427-031 061/7154-178
Bor	SERVIS TERZIĆ DEJAN	Njegoševa 46	030/423-360 063-11 79 031
Borča	PR ZANATSKA RADNJA ALSTEDO	Put za Ovču 20/G	063-773-9041
Crvenka	CRVENKA NET	Petra Drapšina 7	025/731-167 069/731-167
Čačak	DMG ELEKTRO	Stevana Prvovenčanog 49	032/332-507 060/586-933
Čačak	ELEKTROLINK d.o.o.	Bul. Tanaska Rajića 66	032/345-100 064/8403-569
Čačak	ELCOOL KLIMATIZACIJA	Ćurčić Milete 16	064/6686-474
Čačak	S.Z.R. FRIGO - M PLUS	Svetog Save 7/2	064/1368-646
Čačak	USPON DOO	Gradsko šetalište 57	032/340-410 064/8601-500
Ćičevac	PC TECH	Karađorđeva 241	037/813-303 063/638-329
Ćuprija	EUROMONT	Jugoslovenska 16	063/667-252
Ćuprija	NBN ELEKTRO	Sretena Zdravkovića 114	063/640-361
Ćuprija	VPN RAČUNARI DOO	Karađorđeva 38/5	035/8871-404 065/5126-089
Deliblato	ELEKTRO FRIGO BANE	Maršala Tita. 51.	064/4324-974
Donji tovarnik	H.O.M. SERVICE	Donji Tovarnik	022/483-690 064/5077-127
Gložani	STIVELEKTRO SB	Veljka Vlahovića 61	021/2288-399 063/8551-234
Gornji milanovac	FRIGO TERM GM	Dragiše Nikolića 23	064/1923-648
Gornji milanovac	SZTR "FRIGOSERVIS"	Vojvode Milana Obrenovića 35	032/711-524 064/1274-269
Indija	EON-IN	Kraljice Jelene 20	063/1805-056
Indija	SIMA R SZTR BRATISLAV SIMIĆ PR	Kralja Petra I broj 44	022/560-211 064/1238-606
Ivanjica	TM TOPLOTA	Šume bb	032/652-180 064/3880-642
Jagodina	CRVENI DŽIN COMPUTERS	Kneginje Milice 16	064/3612-816
Jagodina	DŽIN SOLUTIONS d.o.o.	Radmila Đorđevića 2/20	035/244-036 063/617-283
Jagodina	ELEKTRO d.o.o.	Slavke Đurđević b1/3	035/8245-834
Jagodina	FM ELEKTRO	Kneza Lazara L1,lok.7	064/3612-816
Kač	MDM-TIM	Svetozara Miletića 27	064/5606-150
Kanjiža	PANNON ELECTRONIC	Subotički put 2	024/873-502

Kikinda	BUS COMPUTERS DOO	Nemanjina 36	0230/402-740 062/224-432
Kikinda	FRIGO TERMO MAX	Oslobođenja 9	060/5507-055
Kikinda	XEON DOO KIKINDA	Svetosavska 68	065/2437-935
Kladovo	ELEKTRO LUKS	Ritska 18	019/807-104 062/406-156
Knjaževac	AB KLIMAELEKTRO	Knjaza Miloša 92	019/736-336
Knjaževac	SZR „GAGISERVIS“	Trgovište bb	063-8089-332
Kovin	DR FRIGO	Cara Lazara 87	063/8315-625
Kovin	Termofrigo	Ive Lole Ribara 4	013/745-207 065/8332-176
Kragujevac	FOKUS	Ljubiše Bogdanovića 14	034/314-400 065/3144-004
Kragujevac	HOMEELEKTRO PLUS	Jovana Ristica 9	063/8390-649
Kragujevac	MEGA FRIGO	Vladimira Rolovića 30	064/9756-126
Kragujevac	PROFESIONAL	Kneza Danila 20	034/825-385 063/614-867
Kragujevac	SERVIS COOL	Kneza Mihaila 52a	034/362-942 063/8136-351
Kragujevac	SLOBODA-CHERRY	Kneza Mihaila 89	034/360-630 066/6360-630
Kraljevo	BOĆO ZUR	Oplanići 181 v	036/355-005 064/1813-999
Kraljevo	FRIGOKLIMA TOMICA	Majevička 7	064/0079-797
Kruševac	ELGOR	Kralja Petra Prvog 105	037/456-149 063/8225-033
Kruševac	FRIGO OPREMA DOO	Cara Lazara 382	037/456-456 064/1113-111
Kruševac	MP COOLING	Dostojevskog 6/8	037/443-419 064/1369-044
Kruševac	TERMO CONTROL	Srndałjska 15	064/1579-286
Kruševac	ŽIS-INVEST IVICA STAJIĆ PR	Mihajla Pupina 2	037/886-324 063/1886-324
Kucura	PAVIĆ INSTALACIJE SZR	Ise Sekickog 106	061/2987-123
Kula	ELTEK	M Tita 266 c	025/721-480 062/799-750
Kula	PC+	Maršala Tita 264b	025/721-135 061/2096-479
Kula	SONAR PC	Maršala Tita 266a	025-729-460 065/5729-460
Kula	TECHNO-SHOP	Trg oslobođenja 5	069/721-579
Lapovo	MM MOBIL	Njegoševa 13/1	034/853-333 063/613-995
Lazarevac	SERVIS BANE 985 DUDOVICA	Druga nova 6 Dudovica	069/3015-015
Lazarevac	FRIGO JANKOVIĆ SZTR	Dušana Petrovića Saneta 27	011/8119-080 063/341-359
Leskovac	FRIGO JUG	Bulevar oslobođenja 173a	016/215-727 064/2843-922
Leskovac	FRIGO PAHULJA	V.Stepe 36 Gornje Stopanje	063/1036-969
Leskovac	GMS FRIGOTERM	Kopaonička 7	065/2812-620

Leskovac	HOME CENTAR VERA D.O.O.	Stanoja Glavaša 9	016/3441-144
Leskovac	KATALOG DOO	Stepe Stepanovića 3	016/213-312
Leskovac	SERVIS EL	Cara Lazara 27/17	016/250-778 064/1749-509
Loznica	PLEROMA PLUS	Vladislava Bronjevskog 13	015/892-002 065/6787-678
Loznica	S.Z.R. UNIVERZAL	Vojvode putnika 7	015/873-692 9521 064/8568-206
Loznica	SERVIS MARJANOVIĆ SZTR	Vojvode Putnika 11	015/877-865 -
Lučani	TOP WOOD	Jugoslovenske armije 2	032/819-298 065/3607-790
Ljig	CENTAR SERVIS	Kolubarska 1	014/3443-953
Mačvanska mitrovića	DRAGAN ZABLACANSKI PR KENDIN	Brace Andonovic 18	063/7701-524
Mionica	SERVIS BELE TEHNIKE MIONICA (TOLIĆ)	Tolić bb	063/8689-440
Mionica	SERVIS BELE TEHNIKE SBT	Selo Dučić Gornja Toplica	014/66-330 063/8649-810
Mladenovac	ON-LINE SZTR	Milutina Milankovića 14/1	011/6234- 813 065/8220-411
Negotin	PREDIĆ PROMET OD	12. septembra 14	019/544-969
Negotin	TWEETY TR, ANA RADOVANOVIĆ PR	Kneza Mihaila 50	019/547-936 063/8544-289
Niš	ELEKTROTERM POTIĆ d.o.o.	Obilićev venac 5	018/516-555 062/1140-603
Niš	FRIGO ANJA	Bubanjska 16	018/280-169 064/1522-627
Niš	FRIGO M	Rentgenova 17/26	064/5451-381
Niš	FRIGO PINGVIN	Cvijičevo sokače br.8 Jelašnici	064/2255-710
Niš	FRIGOLUX	Ljubomira Nikolića 19/8	065/4243-700
Niš	FRIGOMARKET PLUS	Obilićev venac 2	018/259-444 063/8967-347
Niš	FRIGOMARKET PROMET	Jovana Ristića 55	065/8967-347
Niš	INSTAL ELEKTRIK	Kosovke devojke, treći prilaz br.5	063/8738-588
Niš	MD TRADE	Žarka Đurića 12a	018/224-114 063/7252-085
Niš	TOTAL KLIMA	Francuska 6	063/467-128
Niš	YU MARKET	Južnomoravskih brigada 15	064/1483-469
Niška banja	KLIMA SISTEMI PETKOVIĆ	Carice Teodore 10a	018/4548-208 060/5060-177
Nova pazova	FRIGO STANKOVIC	Vuka Karadžića 98	065/3319-577
Nova pazova	GORAN IN	R.Pavlović 18	063/267-064
Novi kneževac	ELEKTROSERVIS	Zmaj Jovina 67	0230/81-284 063/539-720
Novi sad	HERC d.o.o. Veternik	Bulevar Evrope 19	021/2544-864 063/542-131
Novi sad	ELZO SERVIS	Bul. Jovana Dučića 25/143	021/400-943 061/2312-844

Novi sad	FRIGO-MILAN SZR MILAN LUŽAIĆ PR	Ljubena Karavelova 17	064/1143-903
Novi sad	MISTER COOL	Pavleka Miškina 31	021/6398-350 063/344-667
Novi sad	PROSPERO d.o.o.	Narodnog fronta 30	021/453-869 063/512-671
Novi sad	SILER	Stanoja Glavaša 114	021/503-218 066/333-109
Obrenovac	FRIGO NIDŽA	Kralja Petra I 15	011/7872-228 064/3675-742
Obrenovac	MICROHARD	Miloša Obrenovića 140	063/308-114
Obrenovac	ŠAINOVIĆ I SINOVI	Belopoljska 1	011/8725-799
Odžaci	BAGZI TIM	Jurija Gagarina 24	069/2644-787
Odžaci	ŠPAKI ELEKTRO	Hajduk Veljka 13	063/8122-890
Opovo	PR TRGOVINSKA RADNJA I SERVIS NICOL-COMERC	B.Kidriča 25	013/682-280
Pančevo	FRIGO ACA PAN	Narodnog Fronta br.5	013/602-696 064/1472-547
Pančevo	FRIGO PEĐA	Karađorđeva 67	013/301-300 063/7712-416
Pančevo	FRIGOINŽENJERING	Petra Kočića 2	013/512-780 063/329-433
Pančevo	RANZ FRIGOELEKTRO	Milke Marković 5	064/1826-615
Pančevo	SERVIS BUNDALO	Đerdapska 16	013/371-530 060/3715-300
Pančevo	SERVIS RATKOVIĆ	Semberijska 14	013/370-101 063/472-524
Paraćin	DRAGAN SIMIĆ PR KLIMA EUROCOOL	Lebina bb	062/9744-356
Paraćin	SALE SAT	Vojvode Mišića 19	035/565-290 060/5565-290
Paraćin	SERVIS EUROCOOL	Davidovac bb	069/606-704
Petrijevo	KLIMA SD	Nemanjina 10	063-665-550
Pirot	EKO MRAZ	Dragoljuba Milenkovića 28	010/311-141 063/8220-748
Pirot	SERVIS FRIGOSTROJ	Trg Republike 37	064/2624-800 010 336-607 064-2624-800
Pirot	TRGOVINSKA RADNJA STOJANOVIĆ	Nikole Pašića bb	064/2774-039
Požarevac	AGATEL DOO POŽAREVAC	Nemanjina 11	012/541-175 060/6410-766
Požarevac	AVS	Kosančićeva 23	012/556-188 069/1556-188
Požarevac	GSM&PC SHOP	Trg oslobođenja 3	012/532-551
Požarevac	ZENER	Mišarska 5	012/550-536 069-135-1903
Priboj	STZR STARI GRAD	12 Januar 30	033/2448-102 064/5595-825
Prokuplje	FRIGO-TERM CENIC	Jug Bogdanova 50	064/4429-091

Ratkovo	FRIGO MIKOVIĆ	Ratka Pavlovića 37	063/8418-229
Ruma	COOL WATT	Vrdnicka 78	060/5005-200
Ruma	RADOVAN STOJADINović PR ZANATSKA RADNJA SBT RAŠA	Vladimira Nazora 4	060/4713-120
Ruma	T.C.SISTEM	Prvomajska 46	022/471-584 064/9842-064
Sefkerin	FRIGOMANEX	Jna 47	066/5511-536
Senta	OMEGA ELEKTRO SERVIS I PREVOZNIK	Madrač Imrea9/A	024/815-565 064/0812-720
Smederevo	ANTARTIK	Partizanska 75	062/362-481
Smederevo	ELEKTRO DIPOL	Oslobođenja 66	064/3676-765
Smederevo	FRIGOSISITEM-SD	Crvene armije 55	064/1205-661
Smederevo	FINE COOLING	Kosovke devojke 11	060/5005-663
Smederevo	SATURNUS	Karađorđeva 12/136	026/616-785 063/231-631
Smederevska palanka	MARINKO MAJSTOR	Srpskog ustanka 123/2	063/7747-441
Sombor	SERVIS DALE	Miladina i nikole Kunića 7	025/302-339 063-554-082
Sombor	ZTKR ELEKTRON-M	Nikole Vukičevića 5/2	025/450-397 063/7732-675
Sremska mitrovica	DELTA PLUS	Fruškogorska25	022/617-890 064/1237-670 i 060/6280-999
Sremska mitrovica	DMG TIM	Marka Peričina 3/7	064/8709-111
Sremska mitrovica	KLIMATRONIK SERVIS	Josifa Rajačića 14	060/1754-444
Srpski miletić	FRIGO DADO	Dunavska 11	025/5764-841 063/593-466
Stara pazova	ETERM	Janka Čajaka 20	022/312-293 062/592-181
Stara pazova	SISTEM PLUS	Zmaj Jovina 15	060/6606-891
Subotica	BX COOL COMPLEX DOO	Istarska 19	064/6808-900
Subotica	CITY RTV	Zrinjskog i Frankopana 36	024/533-070 063/533-078
Subotica	DADO SERVIS	Bihačka 17	024/543-031
Subotica	ELEKTRIČAR 024	Jelene Četković 22	061/2701-854
Subotica	ERA SZR	Jovan Mikića 150	024/532-916 063/8631-576
Subotica	IVICA STANTIĆ PR FRIGO LINE SU	Svete Katarine 36	066/001-989
Subotica	MEGA ELEKTRO	Stipe Grgića 75	024/536-514 063/504-537
Subotica	MIDDLE TECH Robert Sabo PR	Bele Bartoka 52	024/263-177 064/6694-903
Subotica	NM INŽENJERING	Španskih Boraca 99	069/2394-718
Subotica	SLAĐAN STEVIĆ PR GEKKON SERVIS	Bokeljska 36	063/662-442
Subotica	SU EKONOMIK SZR	Marka Oreškovića 16	024/566-533 063/1056-788

Subotica	WM servis	Ruzmarina 2 ; PJ Frankopanska 36	024/523-764 063/519-505
Surdulica	PTMR COLESOFT	Srpskih Vladara 51	064-6339-915
Šabac	AXEL SERVICE d.o.o.	Vladike Joanikija Neškovića 4	015/304-445 063/326-303
Šabac	CENTRAL SERVICE d.o.o.	Prote Smiljanica 52	015/319-530 063/346-222
Šabac	HARMONIKA	Marička 23	015/304-246 063/362-218
Šabac	SERVIS I TRGOVINA MIJAILOVIC	Prote Smiljanica 2	064/4088-015
Šabac	ZTR OBRADOVIĆ	Kralja Milana 47a	015/344-997
Šid	FRIGOMONT	Vojvođanska 104 c	022/731-634 063/8186-751
Šid	MEGA SERVIS SZR	Solunskih dobrovoljaca 62, Berkasovo	022/718-230 063/8268-326
Šid	SZR SUBIĆ	Petra Kočića 44	022/711-448 061/1737-366
Štubik	FRIGO MIČA	Beogradska bb	063/8033-109
Tečić	AKTIMO	Tečić bb	069/3002-240
Trstenik	SZR FRIGO SERVIS	Odžaci bb	037/711-825 064/1816-341
Ub stublenica	TMD INSTAL	Milana Munjaša br1	065/6511-553
Užice	ELEKTROUNIVERZAL	Vidovdanska 32	064/6145-808
Užice	FRIGO-M	D Tucovića 151/2	064/2392-971
Valjevo	FRIGO-ELEKTRO SERVIS	Čegarska 11	014/226-964
Valjevo	STR AŠKOVIĆ	Jakova Nenadovića 20	014/230-049 063/8154-767
Valjevo	UNIKOM UNISAT STZR JAGODIĆ DUŠKO	Uzun Mirkova bb	064/2356-777
Varvarin	KUĆA TEHNIKE	Jove Kursule BB	037/789-402
Varvarin	SBT 2017	Lole Ribara 18	064/1398-274
Velika moštanica	DELTA FRIGOMATIC DRAGAN	1. maj 77	011/4094-844
Velika plana	TEHNOSERVIS	Nikole Pašića bb	026/522-097 062/261-622
Veliko gradište	FRIGO SERVIS	Vojvode Milenka 3	012/661-050
Vladičin han	NIKOLA KOSTIĆ PR 13 OKTOBAR	Beogradska 29	069/5501-017
Vlasotince	SERVIS RANĐELOVIĆ	12. brigade bb	016/876-181 063/8220-926
Vojka	FRIGO MITO	Svetog Save 99	063/1777-335
Vranje	ELEKTROFRIGO	Prizrenska 6	063/1196-660
Vrnjačka banja	FRIGO ELEKTRIK LUKIC	Nemanjina 15	036/612-080 064/1940-733
Vrnjačka banja	SLOBODAN ĐURIĆ PR FRIGOCIPELEKTRON	Gočka 92, Ruđinci	036/5469-161 064/1925-438
Vršac	R.Z.P.K.A I TRGOVINA BEOSERVIS	Svetozara Miletića 84	064-5403-280
Vršac	TERMOMIKI	Svetosavski trg 6a	062/461-109
Vučje	FRIGO SISTEM	JNA 38	016/427-382 063/7603-509

Zabrđe kod petrovca	FREON	Zabrđe BB	063/388-750
Zaječar	MILENKOVIĆ SERVIS OBOD 2	Kursulina 20	019/463-047 063-485-875
Zaječar	SZR KLIMA ZAJEČAR	Nikole Pašića 224	063/8468-504 063/8141-396
Zrenjanin	ART COOL	Ivana Aćina 35	023/530-877 063/7763-259
Zrenjanin	KLEM	S.Mokranjca12	060/0525-901
Zrenjanin	KLIMA CENTAR	Valjevska 25	060-5114-949
Zrenjanin	RADIVOJ GAGIĆ PR SERVIS GAGIĆ	Rade Trnića 31	064/2674-400
Zrenjanin	ZDRAVKO PETROVIĆ PR SERVIS BELE TEHNIKE	Bačka 130	063/515-562
Žabalj	DEJAN ŠARIN PR D&S KLIMA SERVIS	Petra Kočića	069/1465-227



## POŠTOVANI!

Zahvaljujemo na kupovini Vivax uređaja i nadamo se da ćete biti zadovoljni odabirom. Ako u garantnom roku bude potrebna popravka proizvoda, molimo savjetujte se sa ovlaštenim prodavačem koji Vam je proizvod prodao ili nas kontaktirajte na dole navedene brojeve i adrese. MOLIMO VAS DA PRIJE UPOTREBE PROIZVODA PAŽLJIVO PROČITATE UPUTSTVA PRILOŽENA UZ PROIZVOD!

# GARANTNI LIST

# VIVAX

# BiH

MODEL UREĐAJA

SERIJSKI BROJ

DATUM PRODAJE

BROJ RAČUNA PRODAVAOCA

POTPIS I PEČAT PRODAVAOCA

1. Preuzimamo obavezu da besplatno popravimo ili zamijenimo neispravne dijelove Vivax cool klima uređaja koji bi se takvim pokazali za vrijeme trajanja garancije, kao greška prilikom izrade ili montaže  
Ovom garancijom garantujemo da će predmet ove garancije raditi bez pogreške uzrokovane eventualnom lošom izradom ili lošim materijalom izrade. Svi, eventualno nastali, kvarovi biće besplatno otklonjeni u ovlaštenom servisu u garantnom roku.

### USLOVI GARANCIJE:

2. Garancija na Vivax cool klima uređaje počinje teći od dana kupovine proizvoda i traje **24 mjeseca**, osim modela **ACP-xxxxCCxxxxx, ACP-xxxxCTxxxxx, ACP-xxxxDTxxxxx, ACP-xxxxCFxxxxx, ACP-xxxxFSxxxxx** za koje vrijedi garancija u trajanju od **12 mjeseci**
3. **Garancija na uređaje u upotrebi produžuje se za sljedećih 12 mjeseci nakon izvršenja garantnog servisnog pregleda od strane ovlaštenog servisa.**
4. Garancija se može produžavati ukupno **tri puta**, osim modela **ACP-xxxxCCxxxxx, ACP-xxxxCTxxxxx, ACP-xxxxDTxxxxx, ACP-xxxxCFxxxxx, ACP-xxxxFSxxxxx** za koje se garancija može produživati četiri puta, što u ukupnom trajanju može iznositi maksimalno **60 mjeseci**
5. Garantni servisni pregled naplaćuje ovlašteni servis po cjenovniku zastupnika KimTec d.o.o. i/ili Kim Tec servis d.o.o. i ovjerava garantni list što dokazuje produženje i valjanost garancije
6. **Garancija vrijedi ako su montaža ili servis Vivax cool klima uređaja obavljani od strane ovlaštenog servisa kojeg je ovlastio zastupnik Kimtec d.o.o..**
7. Vivax cool klima uređaj kao cjelinu čine unutarnja jedinica, instalacija i vanjska jedinica koji su pravilno odabrani i koji međusobno odgovaraju po modelu i snazi.
8. U slučaju kvara na Vivax cool klima uređaju obvezujemo se da ćemo isti popraviti u najkraćem mogućem roku, a najkasnije u roku 45 dana, ako se Vivax cool klima uređaj ne može popraviti ili se ne popravi u roku od 45 dana, biće zamijenjen novim. Ako popravak Vivax cool klima uređaja traje duže od 10 dana, garancija će se produžiti za vrijeme trajanja popravka.
9. Garancija se priznaje samo uz račun o kupovini, te uz ovaj garantni list koji mora biti ispravno popunjen i ovjeren od strane prodavca, ovlaštenog montažera ili servisera.
10. Davaoc garancije osigurava servis i rezervne dijelova 7 godina od datuma kupnje Vivax cool klima uređaj

### 11. GARANCIJA NE OBUHVATA:

Redovnu provjeru, održavanje uz zamjenu dijelova koji se troše normalnom upotrebom, prilagođavanje ili promjene za poboljšanje proizvoda za primjenu koji nisu opisane u tehničkim uputstvima za korištenje, osim ako je za te preinake predočena saglasnost M SAN GRUPA d.o.o.; i KimTec d.o.o. i/ili Kim Tec servis d.o.o.

### 12. Garancija se ne priznaje u sljedećim slučajevima:

Ako kupac ne predoči ispravan garantni list i račun o kupovini.

Ako se kupac nije pridržavao uputstava o korištenju proizvoda.

Ako je proizvod otvaran, prepravljan ili popravljan od neovlaštene osobe.

Ako su kvarovi na proizvodu nastali djelovanjem više sile kao što su: udar groma, strujni udari u električnoj mreži elementarne nepogode i slično.

Ako su kvarovi nastali oštećivanjem zbog nepropisane upotrebe ili nepravilnim transportiranjem. Ako je kvar nastao pogreškom u sustavu na koji je proizvod priključen.

Ovom garancijom nisu obuhvaćene neispravnosti koje bi nastala zbog nepažljivog ili nestručnog rukovanja, zbog nepoštivanja uputa proizvođača za rukovanje tj. zbog bilo koje okolnosti koja se ne može pripisati grešci izrade uređaja. Montažom, servisnim pregledom ili popravkom Vivax cool klima uređaja od strane neovlaštenog servisa, radionice ili treće osobe, kupac Vivax cool klima uređaja gubi pravo na garanciju.

Iz garancije je isključena odgovornost za eventualne povrede koje bi mogle pretrpjeti osobe ili životinje, odnosno za bilo koje štete nastale funkcioniranjem ili nefunkcioniranjem uređaja

Garantni kuponi služe za pravdanje popravaka uređaja

Prilikom popravka servis ima pravo zadržati jedan garantni kupon

Naziv firme davatelja garancije: **Kim Tec d.o.o., Poslovni centar 96-2, 72250 Vitez,**  
**Tel: 030 718 800, FAX: 033 755 897,**  
**e-mail: vivax@kimtec.ba**

<b>DATUM SERVISNE INTERVENCIJE</b>		
<b>DATUM POPRAVKA</b>		
<b>DATUM SERVISNE INTERVENCIJE</b>		
<b>DATUM POPRAVKA</b>		
<b>DATUM SERVISNE INTERVENCIJE</b>		
<b>DATUM POPRAVKA</b>		

### Ugradnja

<b>DATUM UGRADNJE</b>	<b>OVLAŠTENI SERVIS I POTPIS</b>

### Servisni periodični pregled i održavanje:

<b>Servisni pregled 1</b>	<b>Ovlašteni servis:</b>
<b>Datum:</b>	
<b>Vrijedi do:</b>	
<b>Servisni pregled 2</b>	<b>Ovlašteni servis:</b>
<b>Datum:</b>	
<b>Vrijedi do:</b>	
<b>Servisni pregled 3</b>	<b>Ovlašteni servis:</b>
<b>Datum:</b>	
<b>Vrijedi do:</b>	
<b>Servisni pregled 4*</b>	<b>Ovlašteni servis:</b>
<b>Datum:</b>	
<b>Vrijedi do:</b>	

\* **Servisni pregled 4 vrijedi samo za modele s osnovnom garancijom od 12 mjeseci**

Grad	Servis	Adresa	Telefon
Vitez	Kim Tec-Servis d.o.o.	Poslovni centar 96-2	030718844
Banovići	Servis rashladne op. i bijele teh. Klimatronik	119 Muslimanske brdske brigade	061 287 708
Banja Luka	Servis Preradović	Oplenačka br.2.	051 280 500, 051 280 505,
Banja Luka	MCT Elektronik d.o.o.	Obiličeva 4 Trn	051 508 080
Banja Luka	Sloboda SOD	Milice Stojadinović S.6	065 523 658, 051 438 908
Banja Luka	Kod Ivce szr rtv servis	Voždovačka 7	051-301-449
Banja Luka	East Code d.o.o.	Bulevar Desanke M. 10	051 435 595
Banja Luka	Frigomatik d.o.o.	Petra Preradovića 13	051 315 950
Banja Luka	Elektronik servis s.p. Rosić	Zemunska 6	051/354-802
Banja Luka	Dekta PC	Srpska 107	065 446 333, 051 216 292
Banja Luka	Elektromont s.o.	Nenada Kostića 92	065 566 141, 051 386 008
Bihać	Elektronik d.o.o.	Trg Slobode 8	037 222 626
Bijeljina	Szr RTV Servis TM-Elektronika	Galac 140	055 207 294
Bijeljina	Sony Computers	Filipa Višnjića 67	065 584 303, 055 215 999
Bijeljina	Elkos	Vojvode stepe 10A	065 209 009
Bijeljina	BG elektronik	Meše Selimovića 45	055 201 001
Bijeljina	Copitrade d.o.o.	Njegoševa 6	055 207 755
Bijeljina	MaxMare d.o.o.	Meše Selimovića 4	055 225 040
Bijeljina	Elektro servis ZTR	Dimitrija Tucakovića 160	055 243 900, 065 517 553
Bosanska Krupa	Frijo Sani	Hasana Kikića 2	061 520 661
Bosanska Krupa	Instal-N	Sokak bb	061 935 535
Brčko	Elektro servis Rain	Brače Čuskića 24	065 621 645, 049 214 780
Brčko	Goja	Uzunovića 34	049 214 788, 066 451 821
Brčko	MD Montel d.o.o.	Brače Čuskića	065 532 001
Brčko	Servis Đukanović	R.DŽ. Čauševića 8	037 222 626, 065 529 798
Brčko	Damir-D-S	Mostarska 156C	061 961 609
Brčko	Konak d.o.o.	Rizaha Štetića	049 235 230
Brod	GG Elektro	Kralja P. oslobođioca	065 0130645
Cazin	Univerzal elektro obrt	Gen. Izeta Nanića	037 511 590, 061 794 935
Čapljina	Hipex d.o.o.	Gabela bb	063 323015
Derventa	Elin-M s.p.	1.maja br. 111	053 971 270, 065 478 903
Derventa	AMD elektro	Vase Pelagića 80	065 634 985

Derventa	Audio Video Cen. Danijel s.p.	N. Pašića 44	065 076 788
Doboj	Gama a&a sztur	Celjska 41	053 226 966
Doboj	EM-elektronik	Kralja Aleksandra 211	066 804 663
Goražde	Tehnika d.o.o.	Mravinjac bb	061 156 046
Gračanica	Dinnet d.o.o.	Kamenica bb	062 346 289
Gradačac	Elektroservis Hido	H.K. Gradašćevića 110	061 103 900, 061 178 431
Gradiška	Koming d.o.o.	Vindovdanska 21	065 525 637, 051 814 755
Gradiška	zr Frigoelektro	5. Kozarske brigade 11	066 488 479
Istočno Sarajevo	Frigo-elektro s.p.	Draže Mihajlovića 64	065 142 473
Istočno Sarajevo	Klima shop s.p.	Spasovdanska br.6.	057 344 104
Kakanj	Delta Term	Donji Banjevac	061 871 359
Kalesija	Obrt. Radnja Servis Gutić	Petrovice gornje bb	061 731 245
Kalesija	FinTech d.o.o.	Žrtava genocida u S.bb	035 631 111
Kiseljak Sarajevo	Michelangelo d.o.o.	Ive Andrića 1	063 339 044
Konjic	ZR Elektron	Varda30	061 153 988
Konjic	AC mont	Šunji 45	061 687 484
Kotor Varoš	SDM servis	Stefana Nemanje bb	065 587 740, 065 848 542
Kozarac	Ello	Kevljani	061 748 563
Livno	sZR Servis Penjak	Brina bb	063 154 807
Lukavac	Imel d.o.o.	Sjendera Kulenovića bb	035 553504
Lukavac	PC oner d.o.o.	Branilaca Bosne bb	035 555 999, 061 724 775
Ljubuški	Šarmont, samostalni obrt	Proboj bb	063 898 873
Ljubuški	Elektroservis	Veljaci bb	063 372 605
Maglaj	PC Biro Shop	Viteške br.8.	032 604 330, 061 783 656
Mostar	Elektro Frigo Lerić tr	Šehovina 26	063 316 712, 036 577 407
Mostar	PC centar d.o.o.	Kralja Tvrtka 5	036 313 110
Mostar	Megamarkt d.o.o.	Muje Pašića bb	036 513 913
Mostar	Frigoterm d.o.o.	Vrapčići bb	036 575 130
Mostar	K.B. d.o.o.	Blajbluških žrtava b.b.	036 321 140
Novi Grad	Elektro frigo mont	Dobrljin 84	065 674 553
Orašje	MMC d.o.o.	VIII ulica bb	031 714 495, 063 714 495
Posušje	Digitrend d.o.o.	Vukovarska bb	039 680 920
Prijedor	Klima San	Boška Buhe 12	065 585 969
Prijedor	PR Media Market	Miloša obrenovića bb	052 233 833, 065 788 667
Prijedor	AC Frigo	Aerodromska ulica 3b	065 659 612
Prnjavor	Beki electronic	Vladike Platona 21	061 663 645
Rogatica	Elektromehanika	Zanatski trg br.1	065 341 135
Sanski Most	TNG d.o.o.	Otoke b.b.	037 684 701
Sanski Most	H-Mont	Banjalučka 21	062 5370298
Sarajevo	Asko szd	Igmanska 47	061/208 305

Sarajevo	Imtec	Pijačna 114	033 688 005
Sarajevo	AS Consult d.o.o.	Tvornička br. 3 Ilidža	061 162 755
Široki Brijed	Protehna d.o.o.	Knešpolje bb	063 440 652
Tešanj	Mepromex	Lepenica	032 662 795
Tešanj	Elektro Frigo	Raduša bb	062 984 117
Travnik	Elektro servis Agić	Mehmed Paše Kukavice	061 326 756
Trebinje	Elektro-Mehanika Milojević s.p.	Zasad bb	065 691419, 059 260 694
Trebinje	Krunić komerc d.o.o.	Luke Petkovića	059 273 040
Trebinje	Odavić d.o.o.	Vojvode Sindelića S4	059 272 010
Trebinje	Elektromontaža Trebinje d.o.o.	Kolubarska bb	059 261 081
Trebinje	Makel Instalacije d.o.o.	M. Crnjanskog 10	059 226 348
Tuzla	Ftešan	Genelac	035 251479
Tuzla	Euroline d.o.o.	Stupine 37	061 101 717, 035 276 228
Tuzla	Telix d.o.o.	Rudarska 61	035 277 100, 061 138 470
Tuzla	SK Sistem	Ivana Markovića	035 311 650
Tuzla	o.d. el.servis Klimalux-Dine	Slavka Mičića 12	061 140652
Tuzla	Frigo Servis	Nesiba Malkića 6	061 724 026
Tuzla	MOS Tech d.o.o.	Branislava Nušića 51	035 287 287
Velika Kladuša	Elektron	Trnivačka 8	037 770 514, 061 772 737
Velika Kladuša	Elektronika i Telekomunikcije	Kozaračka br.14	037 771 955, 061 591 702
Velika Kladuša	Dess centar d.o.o.	1.maj bb	037 772 207
Velika Kladuša	Prodata d.o.o.	Mahmuta Zulića bb	037 770 079
Visoko	Obrt Telecomp	Gornje Rosulje bb	061 401 219
Visoko	Mualvis d.o.o.	Ibrahima Hodžića 2	061 146 238
Višegrad	sztr Kruna	Kralja Petra bb	065 626 561 , 058 620 943
Vitez	Eltih s.z.r.	Stjepana Radića 78	063 333 401
Zenica	Intercom	Vrandučka 71b	032 446 580
Zenica	PPUD Klimatizacija-grijanje d.o.o.	Sarajevska 290	061 137 338, 070 216 440
Zenica	DR Elfix	Zmaja od Bosne bb	062 402 040
Zepče	Frigo elektronik d.o.o.	Stjepana Tomaševića bb	032 881 762, 061 108 510
Zvornik	BMG elektronik ztr sp	Vuka Karadžića	056 215 300, 065 958 025
Živinice	Refresh inženjering d.o.o.	25. novembar , lamela IV	061 655 583
Živinice	EM electronics d.o.o.	Pašage Gogića bb	035 773 408, 061 100 150
Živinice	Fleš inženjering	Alije Izetbegovića 32	061 655 853

## ПОЧИТУВАНИ ПОТРОШУВАЧИ!

Ви благодариме што одбравте да купите клима уред Vivax cool. Се надеваме дека ќе бидете задоволни со Вашиот избор.

ПРЕД УПОТРЕБА НА ПРОИЗВОДОТ, ВЕ МОЛИМЕ ВНИМАТЕЛНО ДА ЈА ПРОЧИТАТЕ ТЕХНИЧКАТА ДОКУМЕНТАЦИЈА И ПРИЛОЖЕНИТЕ УПАТСТВА!

# ГАРАНТЕН ЛИСТ

# VIVAX

# МК

МОДЕЛ НА УРЕД

СЕРИСКИ БРОЈ

ДАТУМ НА ПРОДАЖБА

БРОЈ НА СМЕТКА

НАПРОДАВАЧОТ

ПОТПИС И ПЕЧАТ НА ПРОД.

ДАТУМ НА МОНТАЖА

СЕРВИС/МОНТАЖЕР

Со оваа гаранција производителот ви гарантира преку увозникот Паком Компани дооел за во Македонија бесплатна поправка а на уредот во склад со важечките прописи наведени во овој гарантен лист.

- Преземаме обврска бесплатно да ги замениме или поправиме неисправните делови на клима уредот Vivax cool чија неисправност се појавила за време на гарантниот рок како грешка во изработката
- Гаранцијата на уредите Vivax cool започнува да тече од денот на купувањето на производот и трае **24 месеци** освен за моделите **АСР-xxxxСХxxxx, АСР-xxxxСТxxxx, АСР-xxxxDTxxxx, АСР-xxxxCFxxxx, АСР-xxxxFSxxxx** за кои гаранцијата трае **12 месеци**.
- Гаранцијата на уредите може да се продолжи за дополнителни **12 месеци по извршен сервисен преглед** од страна на овластен сервис.
- Гарантниот сервисен преглед го наплатува овластениот сервис согласно ценовникот на застапникот Паком Компани дооел и го заверува гарантниот лист со што се докажува продолжувањето и важноста на гаранцијата.
- Гаранцијата важи ако монтажата и сервисните услуги на клима уредот Vivax cool се извршени од страна на овластен сервис од страна на застапникот Паком Компани.
- Vivax cool клима уредите се составени од внатрешна единица, инсталација и надворешна единица кои се внимателно одбрани и компатибилни според моделот и силата.
- Во случај на појава на дефект кај клима уред Vivax cool се обврзуваме дека ќе извршиме поправка во најкраток можен рок а најдоцна до 30 дена.
- Ако не може да се поправи уредот Vivax cool или не биде поправен во рок од 30 дена, ќе биде заменет со нов.
- Ако поправката на клима уредот Vivax cool трае подолго од 10 дена, гаранцијата се продолжува за времетраењето на поправката.
- Гаранцијата се признава само со приложена сметка и овој гарантен лист кој мора да биде исправно пополнет и заверен од страна на продавачот, овластениот монтажнер и сервисер.
- Давателот на гаранцијата обезбедува сервис и резервни делови за време од 7 години од датумот на купување на клима уредот Vivax cool.
- Во гаранцијата не се вклучени дефектите што настанале поради неисправна струјна мрежа, преднапонски удари, удари од гром или други временски непогоди и оштетувања предизвикани од виши сили
- Со оваа гаранција не се опфатени неисправностите кои би можеле да настанат поради невнимателно или нестручно ракување, поради непочитување на упатствата на произведувачот за ракување или други околности што не претставуваат грешка во изработката на уредот. • Со монтажа, сервис или поправка на клима уредите Vivax cool од неовластен сервис, работилница или трети лица, купувачот на клима уредот Vivax cool губи право на гаранција.
- Од гаранцијата е исклучена одговорност за евентуални повреди врз лица и животни односно штети што настанале од функционирањето или нефункционирањето на уредот.
- Гарантните купони служат за правдање на поправките на уредот.
- При поправката сервисот има право да задржи еден купон.

Име на фирмата-давател на гаранција: Паком Компани ДООЕЛ  
ул. Јадранска Магистрала 12, 1000 Скопје, тел.02 3202-800

Централен сервис: Контакт 2000-Скопје  
ул.10 бр.10 Аеродром, Скопје  
Тел. 02 246-0000

Паком Компани дооел,  
Јадранска магистрала бр.12, Скопје  
Тел. 02/ 3202 800, факс 02/3202 892

ДАТУМ НА ПРИЕМ НА УРЕДОТ ВО СЕРВИС		
ДАТУМ НА ПОПРАВАЊЕ		
ДАТУМ НА ПРИЕМ НА УРЕДОТ ВО СЕРВИС		
ДАТУМ НА ПОПРАВАЊЕ		
ДАТУМ НА ПРИЕМ НА УРЕДОТ ВО СЕРВИС		
ДАТУМ НА ПОПРАВАЊЕ		

#### ИНСТАЛАЦИЈА

ДАТУМ НА ИНСТАЛАЦИЈА	ОВЛАСТЕН СЕРВИС И ПОТПИС

#### СЕРВИСЕН ПРЕГЛЕД ОД СТРАНА НА ОВЛАСТЕН СЕРВИС:

Сервисен преглед 1	Овластен сервис:
Сервис:	
Датум / Важи до :	
Сервисен преглед 2	Овластен сервис:
Сервис:	
Датум / Важи до :	
Сервисен преглед 3	Овластен сервис:
Сервис:	
Датум / Важи до :	
Сервисен преглед 4*	Овластен сервис:
Сервис:	
Датум / Важи до :	

\* Сервисен преглед 4 важи само за модели со основна гаранција од 12 месеци.

Град	Сервис	Адреса	Телефон
Битола	Фригомонт	Трифун Пановски 28	070 269 313
Битола	Г Монт	Дебарска 125б	075 694 058
Велес	Електрон	Маршал Тито 108	043 231 381
Гевгелија	Хот Контрол	Солунска 5	075 650 888
Гевгелија	Еко Фриго Терм	Иво Лола Рибар 43	034 216 948
Гостивар	Сервис Фриго	Никола Парапунов 72	070 215 420
Демир Хисар	Алианса Клима Контрола	2-ри Септември бр.2	075 387 522
Дојран	АБА Пеливанов	с. Фурка	071 471 583
Кавадарци	Далас Експрес	Вишешница 6	043 416 869
Кавадарци	Тим Корпорејшн (КЛИМИ.МК)	Ѓуро Салај 15-1/11	070 325 300
Кавадарци	Аце Сервис	Бел Камен 45	070 394 374
Кичево	Разлади ЕМ-АА	4-ти Јули 125	071 338 875
Кочани	Ипсе Инт дооел	Скопска 2/7	075 905 525
Кочани	Филаделфија	Цар Самуил 53б	033 279 654
Кратово	Делта Инженеринг	Лазар Софијанов 7	070 800 422
Крива Паланка	Ампер Младен	Борис Трајковски 19	031 374 083
Куманово	Мулти Шоп Иги	Пионерска 13	031 413 400
Охрид	Рит Електроника	Туристичка 44а	046 261 281
Пехчево,Берово, Делчево, Мак. Каменица	Алфа Електротехника	Ванчо Китанов 17	070 210 685
Прилеп	МИС Електрокомпани	11 Октомври 7А	048 427 009
Прилеп	Владо Компани	Струшка 40/1	048 551 290
Прилеп	Електро Точила	Сотка Ѓорѓиоски бб.	070 208 290
Пробиштип	Сервис Диме	Едвард Кардељ 5	075 546 531
Ресен	Владо Блажевски		070 249 343
Свети Николе	С-М	Ленинова бб	070 632 829
Скопје	Контакт 2000	Борис Трајковски-7 бр.85	02 2460 000
Скопје	Филекс-Ком	Франц Прешерн 255	02 3232 228
Скопје	ТАС Предраг	Мирковци бб	070 370 118
Струга	Мактри Ојлески	Наум Наумоски Борче 28	075 521 691
Струмица	Електро Клима	Братство-Единство 46	072 243 434
Тетово	Стартер Фон	ул. 120 бр.10	044 333 590
Тетово	Еко Клима ии	ул. 19-ти Ноември бр. 5	076 452 004
Тетово	Фриго Нова	ул. Гостиварска бр.5	070 544 587
Штип	Сервис Дени	Косовска 105	070 720 709
Штип	Сервис Деспот	Милојкова 9	077 697 571



## POŠTOVANI

Zahvaljujemo na kupovini Vivax uređaja i nadamo se da ćete biti zadovoljni izborom. Ako u periodu u kojem imate pravo na reklamaciju bude potreban popravak proizvoda, molim savetujte se sa ovlašćenim prodavačem koji Vam je proizvod prodao il/i nas kontaktirajte na dolje navedene brojeve i adrese.

MOLIMO VAS DA PRIJE UPOTREBE PROIZVODA PAŽLJIVO PROČITATE TE HNIČKU DOKUMENTACIJU I UPUTSTVA KOJI SU PRILOŽENI UZ PROIZVOD!

# IZJAVA O SAOBRAZNOSTI

# VIVAX

# CG

MODEL UREĐAJA

SERIJSKI BROJ

DATUM PRODAJE

BROJ RAČUNA PRODAVCA

POTPIS I PEČAT PRODAVCA

- Ovom izjavom o saobraznosti proizvođač proizvoda, preko KIM TEC CG d.o.o., kao uvoznika i davaoca prava u Crnoj Gori osigurava besplatan popravak istog u skladu s vazećim propisima i u skladu s uslovima opisanim u ovoj izjavi o saobraznosti.
  - Ovom izjavom o saobraznosti ističemo da će predmet ovog prava raditi bez greške uzrokovane eventualnom lošom Izradom i lošim materijalom izrade. Svi eventualno nastali kvarovi biće besplatno otklonjeni u ovlašćenom servisu u predviđenom roku za reklamaciju.
  - Rok za reklamaciju proizvoda počinje od dana kupovine proizvoda i traje **24 meseca**.
  - Rok za reklamaciju proizvoda u upotrebi produžuje se za sljedećih 12 mjeseci nakon izvršenja kontrolnog servisnog pregleda od strane ovlašćenog servisa.**
  - Rok za reklamaciju proizvoda može se produžavati ukupno tri puta, što u ukupnom trajanju može iznositi maksimalno 60 meseci**
  - U slučaju kvara na proizvodu koji je predmet reklamacije, obavezujemo se da ćemo isti popraviti u najkraćem mogućem roku, a najkasnije u roku od 15 dana. Ako se proizvod ne može popraviti ili se ne popravi u roku od 15 dana, biće zamijenjen novim .
  - Pravo na reklamaciju se priznaje uz fiskalni račun o kupovini, ili uz ovu izjavu o saobraznosti koji mora biti ispravno popunjen odnosno mora sadržati datum prodaje, pečat i potpis prodavca.
  - Davalac izjave o saobraznosti osigurava servis i rezervne djelove u razumnom vremenskom periodu.
- PRAVO NA REKLAMACIJU NE OBUHVATA**
- Redovnu provjeru, održavanje uz zamjenu dijelova koji se troše normalnom upotrebom. Prilagođavanje ili promjene za poboljšanje proizvoda za primjenu koje nijesu opisane u tehničkim uputstvima za korišćenje, osim ako je za te promjene predočena saglasnost KIM TEC CG d.o.o.
  - Pravo na reklamaciju se ne priznaje u sljedećim slučajevima:
    - Ako kupac ne priloži ispravan reklamni list ili račun o kupovini.
    - Ako se kupac nije pridržavao uputstva o korišćenju proizvoda.
    - Ako je proizvod otvaran, prepravljan ili popravljan od neovlašćene osobe.
    - Ako su kvarovi na proizvodu nastali djelovanjem više sile kao što su: udar groma, strujni udaru u električnoj mreži elementarne nepogode i slično.
    - Ako su kvarovi nastali oštećivanjem zbog nepropisane upotrebe ili nepravilnim transportovanjem.
    - Ako je kvar nastao greškom u sistemu na koji je proizvod priključen.
    - Ova Izjava o saobraznosti ne mijenja zakonska potrošačka prava važeća u Crnoj Gori u odnosu na ona koja propisuje proizvođač

**Naziv davaoca izjave o saobraznosti:**

**Kim Tec CG d.o.o. Ćemovsko polje bb, 81000 Podgorica, Crna Cora**

**Centralni servis (call centar):**

**Kim Tec CG d.o.o. Ćemovsko polje bb, 81000 Podgorica**

**Tel: 020/608-251,**

**E-mail za opšte upite: [servisi@kimtec-ca.com](mailto:servisi@kimtec-ca.com)**

<b>DATUM SERVISNE INTERVENCIJE</b>		
<b>DATUM POPRAVKA</b>		
<b>DATUM SERVISNE INTERVENCIJE</b>		
<b>DATUM POPRAVKA</b>		
<b>DATUM SERVISNE INTERVENCIJE</b>		
<b>DATUM POPRAVKA</b>		

### Ugradnja

<b>DATUM UGRADNJE</b>	<b>OVLAŠĆENI SERVIS I POTPIS</b>

### Servisni periodični pregled i održavanje:

<b>Servisni pregled 1</b>	<b>Ovlašćeni servis:</b>
<b>Datum:</b>	
<b>Vrijedi do:</b>	
<b>Servisni pregled 2</b>	<b>Ovlašćeni servis:</b>
<b>Datum:</b>	
<b>Vrijedi do:</b>	
<b>Servisni pregled 3</b>	<b>Ovlašćeni servis:</b>
<b>Datum:</b>	
<b>Vrijedi do:</b>	

# POPIS SERVISNIH MJESTA

# VIVAX

# CG

Grad	Servisi	Adresa	Telefon
Podgorica	D-MK ŠĆEPANOVIĆ doo	Dalmatinska bb	068-501-209 067-501-209
Podgorica	KLIMA M doo	Miladina Popovića 155	067-261-535
Podgorica	TmušićTermo Tehnika	Pavla Mijovića bb	067-181-482
Bar	FRIGO TIM doo	Bulevar DJ.K.Skenderbega	069-312-312 030-411-999
Bar	NS ELEKTRONIX doo	Bjeliši bb	069-527-638
Budva	NS ELEKTRONIX doo	Bjeliši bb	069-527-638
Herceg novi	MILMONT doo	V Crnogorske brigade br.5	067-584-922
Herceg novi	KOMPRESOR doo	Njegoševa 150	031 -323-503
Herceg novi	KOROVljeVIĆ doo	Zelenika, Kuti bb	067-606-099
Kotor	TERMOSTIL doo	Vidikovac bb	067-232-632
Niksic	ElkoFrigoTeam doo	Miolje polje bb	068-000-701
Tivat	SERVISCOMMERC D.O.O.	Nikole durkovića	032-674-619
Ulcinj	FRIGO TIM doo	Bulevar DJ.K.Skenderbega	069-312-312 030-411-999

## TË NDERUAR BLERËS

Faleminderit për blejen tuaj dhe shpresoj se ju do të jenë të kënaqur me përzgjedhjen. Nëse periudha e garantonit është e nevojshme për të riparuar produktin, ju lutem konsultohuni me shitësin

Apo me me personin i cili jua shet produktin tone

**JU LUTEM LEXONI ME KUJDES PARA PËRDORIMIT PRODUKTIT DOKUMENTET TEKNIKE DHE MANUALET CILAT JANË VENDOSUR NË KUTI**

# LETGARANCIONI

# VIVAX

# KS

EMRI PRODUKTIT

LLOJI DHE MODELI

PRODHUESI

EMËRTIMI APO EMRI 1

SHITËSIT

NUMRI SERIAL

DATA SHITJES

VU LA:

NËNSHKRIMI I PËRSONIT ZYRTAR:

1. Kjo fletgarancion ju garanton që prodhuesi, nëpërmjet AskTec Ltd, si nje importues dhe ofrues i sigurisid ne Republikën e Kosovës, një riparim të lirë të njëte në përputhje me rregullat e zbatueshme në pajtim me kushtet e përshkruara në këtë fletgarancion .

### KUSHTET E GARANCIONIT:

- Periudha e garancisë fillon nga dita e blerjes së produktit dhe periudha e garancisë është **24 muaj**, me përjashtim të modeleve: **ACP-xxxxCCxxxx, ACP-xxxxCTxxxx, ACP-xxxxDTxxxx, ACP-xxxxCFxxxx, ACP-xxxxFSxxxx** është **12 muaj**.
- Garancia për pajisjet në përdorim mund të zgjatet edhe për **12 muaj të tjerë pasi shërbimi i garancisë është kryer nga një qendër shërbimi e autorizuar.**
- Garancia mund të zgjatet tre herë, gjithsej tre herë me radhë, me përjashtim të modeleve **ACP-xxxxCCxxxx, ACP-xxxxCTxxxx, ACP-xxxxDTxxxx, ACP-xxxxCFxxxx, ACP-xxxxFSxxxx** maksimumi katër herë radhazi.
- Kjo fletgarancion, ne garantojmë se ju do të jetë subjekt i kësaj pune garancisë pa gabime të mundshme të shkaktuara nga mjeshtëri e profesionalizuar dhe të materialit të dobët. Të gjitha gabimet mund të ndodhin ne do t korrigjohen pa pagesë në një shërbim garancion të autorizuar.
- Në rast prishjes produktit do të mbulohet nga ky garancion , zotohemi për të rregulluar njëjtin sa më shpejt të jetë e mundur, dhe jo më vonë se 30 ditë. Nëse produkti nuk mund të riparohet ose nuk riparohet brenda 30 ditëve, ajo do të zëvendësohet.
- Nëse procedura riparimit zgjat më shumë se 10 ditë, garancioni do të shtyhet për kohëzgjatjen e riparimit.
- Garancioni është e njohur vetem me një faturë të shitjes, dhe me kartën e garancionit e cila duhet të plotësohet si duhet dhe duhet të përfshijë datën e shitjes, vula dhe nënshkrimi shitësit.

### 9. GARANCIONI NUK MBULON:

Inspektimit të rregullt, mirëmbajtjenndrrimi i pjesve hargjuese.

Rregullim ose ndryshim në përmirësimin e produktit për zbatimin që nuk janë përshkruar në udhëzimet teknike për përdorim, përveç modifikime paraqitura Me pëlqimi AskTec LLC

### 10. Garancioni nuk pranohet në këto raste :

Nëse një klienti nuk paraqet kartën e saktë garancionit dhe faturë blerse. Në qoftë se bleresi nuk përbush udhëzimet mbi përdorimin e produktit.

Nëse produkti është i hapur, modifikuar ose riparuar nga personi i paautorizuar.

Nëse dështimet produktit janë shkaktuar nga forcës madhore, të tilla si rrufeja, electriciteti në fatkeqësitë e rrjetit elektrike .

Nëse dështime shkaktuar dëme nga përdorimi i pavend ose transportit të pahijshme.

Nëse defekt është një defekt në sistemin në të cilën produkti është i lidhur.

**Ask Tec d.o.o.**

**Tahir Zajmi (Kosova tex), 10000 Prishtina**

**Tel: +383 38 771 001**

**E-mail: [info@asktec-ks.com](mailto:info@asktec-ks.com), Web: [www.asktec-ks.com](http://www.asktec-ks.com)**

DATA PRANIMIT PAISJES SERVIS		
DATA RIPARIMIT		
DATA PRANIMIT PAISJES SERVIS		
DATA RIPARIMIT		
DATA PRANIMIT PAISJES SERVIS		
DATA RIPARIMIT		

### Instalimi

DATA E INSTALIMIT	SHËRBIMI DHE FINSHKRIMI I AUTORIZUAR

### Inspektimi dhe mirëmbajtja periodike e shërbimit:

Inspektimi i shërbimit 1	
Data:	
Skadon:	
Inspektimi i shërbimit 2	
Data:	
Skadon	
Inspektimi i shërbimit 3	
Data:	
Skadon	
Inspektimi i shërbimit 4*	
Data:	
Skadon	

\* Shërbimi i Inspektimit 4 është i vlefshëm vetëm për modelet me një garanci bazë 12-mujore.

City	Company	Adress	Phone
Prishtine-Fush Kosove-Lipjan	Eko Electronics	Vëllezërit Fazliu Nr. 74	045553800
Prishtine-Fush Kosove-Lipjan	Unique	Rr. Isa Kastrati p.n Kompleksi ARKOS	049111499
Ferizaj	Termo Ylli		044677077
Gjilan-Viti	Toni-Impex	28 Nentori nr 60	044 490 939
Mitrovice	Kulla	Ahmet Maloku 60	049307307
Peje	Uraniku	Vitomerice	049178749
Peje	CTA	Sahit Bakalli nr. 24	049506447
Gjakove	Lila Tech	Rr. Skenderbeu	048116811
Prizren-Suharek-Malisheve	Perfect Service	Lidhja e dukagjinit	048166141
Prizren-Suharek-Malisheve	Miranda- X-Tronics	Prizren	044140434
Kosove	Xhela Gorenje	Drenas	048170700

## sSPOŠTOVANI KUPCI!

Zahvaljujemo se vam za nakup Vivax klimatske naprave. Upamo, da boste z izbiro zadovoljni.

**PROSIMO, DA PRED UPORABO PROIZVODA NATANČNO PREBERETE TEHNIČNO DOKUMENTACIJO TER PRILOŽENA NAVODILA ZA UPORABO**

# GARANCIJSKI LIST

# VIVAX

# SLO

Številka Garancije oz Računa	
Tip naprave:	
Datum prodaje/pričetka veljavnosti garancije	
Zunanja enota	
Notranja enota	1
	2
	3
Kraj prodaje/trgovina	
Žig in podpis trgovke-ca	

S to garancijo vam proizvajalec zagotavlja, preko podjetja SCARa-Tec d.o.o., kot uvoznika in izdajatelja garancije v Republiki Sloveniji, brezplačno popravilo naprave, v skladu z veljavnimi predpisi ter pogoji, opisanimi v tem garancijskem listu.

### GARANCIJSKI POGOJI

- Prevzemamo odgovornost brezplačnega popravila ali zamenjave nedelujočih delov, ki bi nastali v obdobju trajanja garancije zaradi napake med izdelavo ali instalacijo.
- Garancijski rok začne teči od dneva nakupa izdelka in traja **24 mesecev**, razen za model **ACP-xxxxCCxxxx, ACP-xxxxCTxxxx, ACP-xxxxDTxxxx, ACP-xxxxCFxxxx, ACP-xxxxFSxx**, ki velja **12 mesecev**.
- Garancija za naprave v uporabi se podaljša za nadaljnjih **12 mesecev po opravljenem garancijskem servisu v pooblaščenem servisu**.
- Garancija je mogoče skupaj **podaljšati trikrat, razen za model ACP-xxxxCCxxxx, ACP-xxxxCTxxxx, ACP-xxxxDTxxxx, ACP-xxxxCFxxxx, ACP-xxxxFSxxxx**, za katero se garancija lahko podaljša za **največ štirikratno obdobje (največ 60 mesecev)**.
- Garancijski in servisni pregled zaračunava pooblaščeniseriser po ceniku zastopnika podjetja. Ob servisu naprave, pooblaščeniseriser potrdi garancijski list in s tem podaljša veljavnost garancije.
- Garancija velja v primeru, ko je vgradnja ali servis Vivax klimatskih naprav opravljena s strani pooblaščenega serviserja, katerega je pooblastil zastopnik, podjetje SCARa-Tec d.o.o., Gozdna ulica 2C, Spodnje Hoče, 2311 Hoče**
- Vivax klimatsko napravo, kot celoto, sestavljajo notranja(e) enota(e), instalacija in zunanja enota, ki so pravilno izbrani in, ki so glede na model in moč kompatibilni.
- V primeru okvare Vivax klimatske naprave se obvezujemo, da bomo napravo v najkrajšem možnem času popravili, zagotovo pa v roku 45 dni. Če se Vivax Cool klimatska naprava ne more popraviti ali se ne popravi v roku 45 dni od vloge reklamacije, jo zamenjamo z novo. Če popravilo traja dlje od 10. dni, se garancijski rok podaljša za dolžino obdobja popravila.
- Garancija se prizna le s priloženim računom ter garancijskim listom, ki mora biti pravilno izpolnjen in potrjen s strani prodajalca, pooblaščenega monterja ali serviserja. Izdajatelj garancije zagotavlja servis, ter rezervne dele 4 leta od datuma nakupa Vivax Cool klimatske naprave.
- Pod garancijo ne spadajo okvare** nastale zaradi nepravilne priključitve v električno omrežje, napetostnega udara, udara strele ali drugih nesreč, nastalih zaradi slabega vremena ter višje sile.
- Garancija ne velja za okvare, ki so nastale zaradi nepazljive ali nestrokovne uporabe ter neupoštevanja navodil za uporabo, tj. zaradi kakršnekoli okoliščine, katera se ne more pripisati napaki v izdelavi klimatske naprave. Ob vgradnji, servisiranju, pregledovanju ali popravilu Vivax klimatske naprave s strani nepooblaščenega servisa, delavnice ali tretje osebe, kupec Vivax klimatske naprave izgubi pravico do uveljavljanja garancije. Iz garancije je izključena odgovornost za morebitne poškodbe oseb ali živali oz. kakršnekoli škode, ki bi lahko nastale med delovanjem ali nedelovanjem klimatske naprave.
- Garancijski kuponi služijo uveljavljanju popravila naprave. V primeru popravila ima servis pravico zadržati en garancijski kupon. Opozorilo: garancija ne izključuje pravic potrošnika, ki izhajajo iz odgovornosti prodajalca za napake na blagu. Garancija velja za celotno območje Republike Slovenije.

Naziv podjetja, ki je izdalo garancijo:

SCArA-Tec d.o.o., Gozdna ulica 2C, Spodnje Hoče, 2311 Hoče

Tel.: +386 2 618 52 08

Centralni servis:

SCArA-Tec d.o.o., Gozdna ulica 2C, Spodnje Hoče, 2311 Hoče

Ime, priimek
Telefonska št.:
Naslov:
E-mail:
Datum vgradnje:
Serviser/monter:
Žig in podpis

DATUM SPREJEMA NAPRAVE V SERVIS
DATUM POPRAVILA
DATUM SPREJEMA NAPRAVE V SERVIS
DATUM POPRAVILA
DATUM SPREJEMA NAPRAVE V SERVIS
DATUM POPRAVILA

### Servisno vzdrževanje:

Servisni pregled 1 (datum)
Serviser/monter:
Žig in podpis

Servisni pregled 2 (datum)
Serviser/monter:
Žig in podpis

Servisni pregled 3 (datum)
Serviser/monter:
Žig in podpis

Servisni pregled 4* (datum)
Serviser/monter:
Žig in podpis

\* Servisni pregled 4 velja samo za modele z osnovno 12-mesečno garancijo



Mesto - regija	Podjetje-montažer	E-mail	Telefon:
Ljubljana z okolico	Tomaž Oman TO s.p.	to@siol.com	031/ 359 921
Ljubljana z okolico	Klima Blatnik, Jože Blatnik s.p.	klima.blatnik@yahoo.com	031/ 394 694
Ljubljana z okolico	Elsan, Aleksander Ponikvar s.p.	aleksander.ponikvar@siol.net	041/ 683 121
Ljubljana z okolico	Kniss d.o.o.	luka.bizjak@gmail.com	031/ 406 704
Ljubljana z okolico	Klima ELEKTRO d.o.o.	info@klimaelektro.si	01/ 600 32 91 080/ 33-38
Ljubljana z okolico	Elektro Čepon d.o.o.	info@elektro-cepon.si	031/ 427 446
Ljubljana z okolico	VENALIA d.o.o.	info@venalia.si	0590 51 840
Ljubljana z okolico	PERAL, Alojz Perme s.p.	info@mojaklima.si	031/ 669 888
Ljubljana z okolico	Kapitan d.o.o.	kapitan@telemach.net	041/ 728 344
Ljubljana z okolico, Dolenjska	Žibert Vincenc s.p.	vine.zibert@gmail.com	041/ 647 519
Ljubljana z okolico, Dolenjska	Martina Župevec s.p.	martina.zupevec@siol.net	031/ 681 462 041/ 618 201
Ljubljana z okolico, Dolenjska	Klira d.o.o.	info@klira.si	051/ 360 180
Ljubljana z okolico	BCE Group d.o.o.	info@bce-group.si	070/ 147 022 030/ 335 184
Dolenjska	KLIMAJ d.o.o.	info@klimaj.si	040/ 830 500
Dolenjska, Bela krajina	Tema d.o.o.	maljevac.jure@gmail.com	041/ 731 173
Štajerska	SCArA-Tec d.o.o.	Bostjan.pomer@scara-tec.si	051/ 380 529 02/ 618 52 05
Štajerska	T&L, Kristijan Rodić s.p.	tlstoritve@gmail.com	040/ 148 108
Štajerska	Hardstore d.o.o.	urh@hardstore.si	041/ 265 167
Štajerska	Tepeh Boris s.p.	servis.tepeh@siol.net	041/ 364 731 02/ 462 52 80
Štajerska	Klima efekt d.o.o.	klimajost@gmail.com	040/ 291 381
Štajerska	Dušan Krk s.p.	info@klimanaprave.si	070/ 504 505
Štajerska, Kozjansko	Elektronika Matic Supovec s.p.	ivo.supovec@gmail.com	041/ 452 305
Pomurje	PEGAS trg. in storitve Ljutomer d.o.o.	pegasdoo@siol.net	041/ 623 728
Idrija	Marinac Roko s.p.	roko.marinac@siol.net	041/ 479 282
Ptuj	Klima Ptuj d.o.o.	info@klima-ptuj.com	02/ 779 80 70
Ptuj	IBLO podjetje za trg. in storitve d.o.o.	dejan.lovrec@iblo.si	041/670 102
Gorenjska	BCE Group d.o.o.	info@bce-group.si	070/ 147 022 030/ 335 184
Gorenjska	PERAL, Alojz Perme s.p.	info@mojaklima.si	031/ 669 888
Gorenjska	Tomaž Oman TO s.p.	to@siol.com	031/359 921
Gorenjska	Hvac d.o.o.	nitrorider.andrej@gmail.com	041/ 675 548
Zasavsko-posavska regija	Pos-DEJ d.o.o.	pos-dej@t-2.net	040/ 223 224
Primorska	Martina Župevec s.p.	martina.zupevec@siol.net	031/ 681 462 041/ 618 201
Primorska	Hlad. in toplot. tehnika Milan Prica s.p	hladilne-naprave@siol.net	041/ 799 589
Primorska	Dantes Trošt s.p.	dantes.trost@siol.net	041/ 323 284
Štajerska, Kozjansko, Pomurje	Danijel Toplišek s.p.	trgovina.servis.toplisek@siol.net	031/ 681 114
Koroška	HOT Hlajenje in ogrev. Jeromel Tone	tone@jeromel.si	041/ 601 712

**PRODUCT FICHE - INFORMACIJSKI LIST - INFORMATIVNI LIST - ИНФОРМАТИВЕН ЛИСТ**  
**INFORMACION GUIDE - KARTA PRODUKTU - INFORMAČNÍ LIST - OPIS VÝROBKU**  
**PODATKOVNA KARTICA IZDELKA - ПРОДУКТОВ ФИШ - FIŞA PRODUSULUI**

**Model: Vivax ACP-18CH50AERI+ R32**

	English	Hrvatski	
<b>A</b>	<b>PRODUCT FICHE</b>	<b>INFORMACIJSKI LIST</b>	
<b>B</b>	Brand	Robna marka	<b>VIVAX</b>
<b>C</b>	Model name	Ime modela	<b>ACP-18CH50AERI+ R32</b>
<b>D</b>	Inside/Outside sound power levels	Razine zvučne snage unutarinja/vanjska (dB)	<b>57/65</b>
<b>E</b>	Name of the refrigerant *	Rešladno sredstvo (plin) *	<b>R32</b>
<b>F</b>	GWP of the refrigerant *	GWP (Potencijal Globalnog Zagrijavanja) *	<b>675</b>
<b>G</b>	<b>COOLING</b>	<b>HLAĐENJE</b>	
<b>H</b>	SEER	SEER	<b>7</b>
<b>I</b>	Energy efficiency class	Razred Energetske učinkovitosti	<b>A++</b>
<b>J</b>	Indicative annual electricity consumption $Q_{CE}$ (kWh/a) **	Indikativna godišnja potrošnja $Q_{CE}$ (kWh/god) **	<b>265</b>
<b>K</b>	Design load $P_{designc}$ (kW)	Projektno opterećenje uređaja $P_{designc}$ (kW)	<b>5.3</b>
<b>L</b>	<b>HATING</b>	<b>GRIJANJE</b>	
<b>M</b>	SCOP	SCOP (Klimatski tip: Prosječna)	<b>4</b>
<b>N</b>	Energy efficiency class	Razred energetske učinkovitosti	<b>A+</b>
<b>O</b>	Indicative annual electricity consumption $Q_{HE}$ (kWh/a) **	Indikativna godišnja potrošnja $Q_{HE}$ (kWh/god) **	<b>1435</b>
<b>P</b>	Design load $P_{designh}$ (kW)	Projektno opterećenje uređaja $P_{designh}$ (kW)	<b>4,1</b>
<b>R</b>	Declared capacity and an indication of the back up heating capacity	Deklarirani kapacitet i oznaka rezervnog kapaciteta grijanja	<b>3,393 kW/0,707 kW</b>
<b>S</b>	Double ducts: the indicative hourly electricity consumption $Q_{DD}$ (kWh/60min.) ***	Dvokanalni uređaj: indikativna potrošnja električne energije na sat $Q_{DD}$ (kWh/60 minuta) ***	-
<b>T</b>	Single ducts: the indicative hourly electricity consumption $Q_{SD}$ (kWh/60min.) ***	Jednokanalni uređaj: indikativna potrošnja električne energije na sat $Q_{SD}$ (kWh/60 minuta) ***	-
<b>U</b>	Cooling capacity $P_{rated}$ (kW)	Kapacitet uređaja za hlađenje $P_{rated}$ (kW)	<b>5,28 kW</b>
<b>V</b>	Heating capacity $P_{rated}$ (kW)	Kapacitet uređaja za grijanje $P_{rated}$ (kW)	<b>5,57 kW</b>
<b>*</b>	Refrigerant leakage contributes to climate change. Refrigerant with lower global warming potential (GWP) would contribute less to global warming than a refrigerant with higher GWP, if leaked to the atmosphere. This appliance contains a refrigerant fluid with a GWP equal to [xxx]. This means that if 1 kg of this refrigerant fluid would be leaked to the atmosphere, the impact on global warming would be [xxx] times higher than 1 kg of CO <sub>2</sub> , over a period of 100 years. Never try to interfere with the refrigerant circuit yourself or disassemble the product yourself and always ask a professional.	Istjecanje rashladnih sredstava doprinosi klimatskim promjenama. U slučaju ispuštanja u atmosferu, rashladno sredstvo s nižim potencijalom globalnog zagrijavanja (GWP) manje bi utjecalo na globalno zagrijavanje od rashladnog sredstva s višim GWP-om. Ovaj uređaj sadrži rashladnu tekućinu s GWP-om vrijednosti navedene u gornjoj tablici. To znači da bi u slučaju istjecanja 1 kg te rashladne tekućine u atmosferu, njezin utjecaj na globalno zagrijavanje bio toliko puta veći od utjecaja 1 kg CO <sub>2</sub> tijekom razdoblja od 100 godina. Nikada sami ne pokušavajte raditi bilo kakve zahvate na rashladnom krugu, niti rastavljati proizvod i za to	
<b>**</b>	"XYZ" kWh per year, based on standard test results. Actual energy consumption will depend on how the appliance is used and where it is located.	Potrošnja energije »XYZ« kWh na godinu, na temelju rezultata standardnih ispitivanja. Stvarna potrošnja energije ovisi o načinu uporabe uređaja i o mjestu na kojem se nalazi.	
<b>***</b>	Energy consumption "X,Y" kWh per 60 minutes, based on standard test results. Actual energy consumption will depend on how the appliance is used and where it is located.	Potrošnja energije X,Y kWh na 60 minuta, na temelju rezultata standardnih ispitivanja. Stvarna potrošnja energije ovisi o načinu uporabe uređaja i o mjestu na kojem se nalazi.	

	Srpski	Македонски	Shqiptar
<b>A</b>	<b>LISTA S PODACIMA</b>	<b>ИНФОРМАТИВЕН ЛИСТ</b>	<b>GUIDA PER PERNFORMACION</b>
<b>B</b>	Robna marka	Бренд	Marka
<b>C</b>	Ime modela	Назив на модел	Emri i modelit
<b>D</b>	Nivoi zvučne snage unutrašnja / spoljna (dB)	Ниво на бучавост внатрешна / надворешна (dB)	Niveli i zhurmes se njesise te brendshme / jashtme (dB)
<b>E</b>	Reshladno sredstvo (gas) *	Разладно средство (гас) *	Lloji i gasit *
<b>F</b>	GWP (Potencijal Globalnog Zagrevanja) *	GWP (Потенцијал за глобално загревање) *	GWP (Potenciali i ngrohjes globale) *
<b>G</b>	<b>HLAĐENJE</b>	<b>Ладење</b>	<b>FTOHJE</b>
<b>H</b>	SEER	SEER	SEER
<b>I</b>	Klasa Energetske efikasnosti	Класа на енергетска ефикасност	Efikasiteti i klases se energjise
<b>J</b>	Indikativna godišnja potrošnja $Q_{CE}$ (kWh/god) **	Индикативна годишна потрошувачка $Q_{CE}$ (kWh/год) **	Indikacioni i shpenzimeve vjetore $Q_{CE}$ (kWh/vit) **
<b>K</b>	Projektно opterećenje uređaja $P_{designc}$ (kW)	Проектно оптеретување на уредот $P_{designc}$ (kW)	Ngarkesa e funksionimit te pajisjes $P_{designc}$ (kW)
<b>L</b>	<b>GREJANJE</b>	<b>ГРЕЕЊЕ</b>	<b>NGROHJE</b>
<b>M</b>	SCOP (Klimatski tip: Prosečna)	SCOP (Климатски тип: Просечна)	SCOP (Tipi klimatik: mesatarja)
<b>N</b>	Klasa Energetske efikasnosti	Класа на енергетска ефикасност	Efikasiteti i klases se energjise
<b>O</b>	Indikativna godišnja potrošnja $Q_{HE}$ (kWh/god) **	Индикативна годишна потрошувачка $Q_{HE}$ (kWh/год) **	Indikacioni i shpenzimeve vjetore $Q_{HE}$ (kWh/god) **
<b>P</b>	Projektно opterećenje uređaja $P_{designh}$ (kW)	Проектно оптеретување на уредот $P_{designc}$ (kW)	Ngarkesa e funksionimit te pajisjes $P_{designh}$ (kW)
<b>R</b>	Deklarisani kapacitet i oznaka rezervnog kapaciteta grejanja	Деклариран капацитет и ознака на резервниот капацитет на грееење	Kapaciteti i deklaruar dhe përcaktimi i ngrohjes së kapaciteteve rezervë
<b>S</b>	Dvokanalni uređaj: indikativna potrošnja električne energije na sat $Q_{DD}$ (kWh/60 minuta) ***	Двоканален уред: индикативна потрошувачка на електрич. Енерг. на час $Q_{DD}$ (kWh/60 минути) ***	Pajisje dy-kanaleshe: indikacioni i konsumit te energjise elektrike ne ore $Q_{DD}$ (kWh/60 minuta) ***
<b>T</b>	Jednokanalni uređaj: indikativna potrošnja električne energije na sat $Q_{SD}$ (kWh/60 minuta) ***	Едноканален уред: индикативна потрошувачка на електрична енерг. на час $Q_{SD}$ (kWh/60 минути) ***	Pajisje nje-kanaleshe: indikacioni i konsumit te energjise elektrike ne ore $Q_{SD}$ (kWh/60 minuta) ***
<b>U</b>	Kapacitet uređaja za hlađenje $P_{rated}$ (kW)	Капацитет на редот за ладење $P_{rated}$ (kW)	Kapaciteti i pajisjes ne ftohje $P_{rated}$ (kW)
<b>V</b>	Kapacitet uređaja za grejanje $P_{rated}$ (kW)	Капацитет на редот за грееење $P_{rated}$ (kW)	Kapaciteti i pajisjes ne ngrohje $P_{rated}$ (kW)
<b>*</b>	Isticanje rashladnih sredstava doprinosi klimatskim promenama. U slučaju ispuštanja u atmosferu, rashladno sredstvo s nižim potencijalom globalnog zagrevanja (GVP) manje bi uticalo na globalno zagrevanje od rashladnog sredstva s višim GVP-om. Ovaj uređaj sadrži rashladnu tečnost sa GVP-om vrednosti navedene u gornjoj tabeli. To znači da bi u slučaju isticanja 1 kg te rashladne tečnosti u atmosferu, njen uticaj na globalno zagrevanje bio toliko puta veći od uticaja 1 kg CO2 tokom perioda od 100 godina. Nikada sami ne pokušavajte raditi bilo kakve zahvate na rashladnom krugu, niti rastavljati proizvod i za to uvek zovite stručnjaka	Истекувањето на разладните средства допринесува за климатските промени. Во случај на испуштање во атмосферата, разладното средство со понизок потенцијал за глобално затоплување (GVP) помалку би влијаело на глобалното затоплување во споредба со разладно средство со поголем GVP. Тоа би значело дека во случај на истекување на 1 кг. од расладната течност во атмосферата, нејзиното влијание на глобалното затоплување би било толку пати поголемо од влијанието на 1 кг. CO2 во период од 100 години. Никогаш сами не пробувајте да правите било какви зафати ниту да го разклопате производот и за тоа <i>свигдајте, плашкајте, глумачка, мима</i>	Nenvizim gazi kontribuon ne ndryshimin e klimes. Ne rast te emetimeve ne atmosfere, gazi do te ule potencialin e ngrohjes globale (GVP) me pak do te coje ne ngrohje globale prej gazit ne rritje te GVP-se. Kjo pajisje permbane rrjedhje gazi me vlerat e GVP-se te listuara si ne tabelen me larte. Kjo do te thote se ne rast te 1 kg te gasit ne atmosfere, ndikimi i shpej ne ngrohjen globale do te ishte shume here me i madhe se ndikimi 1 kg CO2 per nje periudhe prej 100 vjetesh.
<b>**</b>	Potrošnja energije »XYZ« kWh na godinu, na temelju rezultata standardnih ispitivanja. Stvarna potrošnja energije zavisi o načinu upotrebe uređaja i o mestu na kojem se nalazi.	Потрошувачка на енергија "xyz" kWh за една година, врз основа на резултатите од стандардните тестови. Реалната потрошувачка на енергија ќе зависи од начинот на кој можете да го користите уредот и местото каде што се наоѓа.	asnjehere mos u perpiqni te beni nnderhyrje ne qarkun e ftohjes, ose cmontimin e produktit dhe cdo here kerkoni ndihmen e ekspertit.
<b>***</b>	Potrošnja energije X,Y kWh na 60 minuta, na temelju rezultata standardnih ispitivanja. Stvarna potrošnja energije zavisi o načinu upotrebe uređaja i o mestu na kojem se nalazi.	Потрошувачка на енергија X, Y kWh по 60 минути игра, врз основа на резултатите од стандардните тестови. Реалната потрошувачка на енергија ќе зависи од начинот на кој можете да го користите уредот и местото каде што се наоѓа.	Shpenzimi i energjise »XYZ« kWh ne vit, bazuar ne rezultatet e testeve standarde. Konsumi aktual i energjise do te varet se si ju e perdorini pajisjen dhe nga vendi ku ajo eshte vendosur.

	<b>Polski</b>	<b>Český</b>	<b>Slovenský</b>
--	---------------	--------------	------------------

A	KARTA PRODUKTU	INFORMAČNÍ LIST	OPIS VÝROBKU
B	Znak towarowy	Ochranná známka	Ochranná známka
C	Oznaczenie modelu	Značkou modelu	Model zariadenia
D	Poziomy mocy akustycznej w pomieszczeniu i na zewnątrz chłodzenia/ogrzewania (dB)	Vnitřní a vnější hladina akustického výkonu chlazení/vytápění (dB)	Vnútorné a vonkajšie hladiny akustického výkonu chladenia/vykurovania (dB)
E	nazwa zastosowanego środka chłodniczego *	Název použitého chladiva *	Názov použitého chladiva *
F	GWP (Współczynnik ocieplenia globalnego) *	GWP (Potenciałem globálního oteplování) *	GWP (Potenciál prispievania ku globálnemu otepľovaniu) *
G	<b>CHŁODZENIA</b>	<b>CHLAZENÍ</b>	<b>CHLADENIA</b>
H	SEER	SEER	SEER
I	Klasa efektywności energetycznej	Třída energetické účinnosti	Trieda energetickej účinnosti
J	Orientacyjne roczne zużycie energii elektrycznej QCE (kWh/r) **	Orientační roční spotřeba elektřiny QCE (kWh/rok)**	Indikatívna ročná spotreba elektrickej energie QCE (kWh/a)**
K	Obciążenie projektowe P <sub>designc</sub> (kW)	Návrhové zatížení zařízení P <sub>designc</sub> (kW)	Menovité zaťaženie P <sub>designc</sub> (kW)
L	<b>OGRZEWANIA</b>	<b>VYTÁPĚNÍ</b>	<b>VYKUROVANIA</b>
M	SCOP	SCOP	SCOP
N	Klasa efektywności energetycznej	Třída energetické účinnosti	Trieda energetickej účinnosti
O	Orientacyjne roczne zużycie energii elektrycznej Q <sub>HE</sub> (kWh/god) **	Orientační roční spotřeba elektřiny pro průměrné otopné období Q <sub>HE</sub> (kWh/rok)**	Indikatívna ročná spotreba elektrickej energie Q <sub>HE</sub> (kWh/a)**
P	Obciążenie projektowe P <sub>designh</sub> (kW)	Návrhové topné zatížení zařízení P <sub>designh</sub> (kW)	Menovité zaťaženie P <sub>designh</sub> (kW)
R	Deklarowana wydajność wraz ze wskazaniem wydajności rezerwowego podgrzewacza	Jmenovitý výkon a záložní topný výkon	Deklarovaná kapacita a údaj o kapacite záložného vykurovacieho telesa
S	Dla klimatyzatorów dwukanałowych – orientacyjne godzinowe zużycie energii elektrycznej Q <sub>DD</sub> w kWh/60 min. ***	Pro dvoukanalové klimatizátory vzduchu orientační hodinovou spotřebu elektřiny Q <sub>DD</sub> v kWh/60 minut.***	V prípade dvojkanalových klimatizátorov indikatívna spotreba elektrickej energie za hodinu Q <sub>DD</sub> v kWh/60 minút***
T	Dla klimatyzatorów jednocanałowych – orientacyjne godzinowe zużycie energii elektrycznej Q <sub>SD</sub> w kWh/60 min. ***	Pro jednokanalové klimatizátory vzduchu orientační hodinovou spotřebu elektřiny Q <sub>SD</sub> v kWh/60 minut.***	V prípade jednocanalových klimatizátorov indikatívna spotreba elektrickej energie za hodinu Q <sub>SD</sub> v kWh/60 minút***
U	Wydajność chłodnicza Prated (kW)	Chladicí výkon zařízení Prated (kW)	Kapac. chladienia Prated zariadenia(kW)
V	Wydajność grzewcza Prated (kW)	Topný výkon zařízení Prated (kW)	kapacita vykurovania Prated zariadenia (kW)
*	„Wycieki czynników chłodniczych przyczyniają się do zmiany klimatu. W przypadku przedostania się do atmosfery czynnik chłodniczy o niższym współczynniku ocieplenia globalnego (GWP) ma mniejszy wpływ na globalne ocieplenie niż czynnik o wyższym współczynniku GWP. Urządzenie zawiera płyn chłodniczy o współczynniku GWP wynoszącym [xxx]. Powyższe oznacza, iż w przypadku przedostania się 1 kg takiego gazu chłodniczego do atmosfery, jego wpływ na globalne ocieplenie byłby [xxx] razy większy niż wpływ 1 kg CO <sub>2</sub> w okresie 100 lat. Nigdy nie należy samodzielnie manipulować przy obiegu czynnika chłodniczego lub demontować urządzenia, należy zawsze zwrócić się o pomoc specjalisty.“	„Únik chladiva se podílí na změně klimatu. Chladivo s nižším potenciálem globálního oteplování (GWP) by se v případě úniku do ovzduší podílelo na globálním oteplování méně než chladivo s vyšším GWP. Toto zařízení obsahuje chladicí kapalinu s GWP ve výši [xxx]. To znamená, že pokud by do ovzduší unikl 1 kg této chladicí kapaliny, dopad na globální oteplování byl byl v horizontu 100 let [xxx] krát vyšší než 1 kg CO <sub>2</sub> . Nenarušujte chladicí oběh ani sami výrobek nedemontujte, vždy se obraťte na odborníka.“	„Úniky chladiva prispievajú k zmene klímy. Chladivo s nižším potenciálom prispievania ku globálnemu otepľovaniu (GWP) by pri úniku do atmosféry prispelo ku globálnemu otepľovaniu v nižšej miere ako chladivo s vyšším GWP. Toto zariadenie obsahuje chladiacu kvapalinu s GWP rovnajúcim sa [xxx]. Znamená to, že ak by do atmosféry unikol 1 kg tejto chladiacej kvapaliny, jej vplyv na globálne otepľovanie by bol [xxx] krát vyšší ako vplyv 1 kg CO <sub>2</sub> , a to počas obdobia 100 rokov. Nikdy sa nepokúšajte zasahovať do chladiaceho okruhu alebo demontovať výrobok a vždy sa obráťte na odborníka.“
**	„Zużycie energii elektrycznej »XYZ« kWh rocznie na podstawie wyników próby przeprowadzonej w normalnych warunkach. Rzeczywiste zużycie energii elektrycznej zależy od sposobu użytkowania urządzenia i miejsca, w którym się ono znajduje“	„Spotřeba energie »XYZ« kWh za rok, založená na výsledcích normalizované zkoušky. Skutečná spotřeba energie závisí na způsobu použití a umístění spotřebiče.“	„Spotreba energie XYZ kWh za rok na základe výsledkov štandardného preskúšania. Skutočná spotreba energie bude závisieť od toho, ako sa zariadenie používa a kde je umiestnené.“
***	„Zużycie energii elektrycznej »X,Y« kWh na 60 min. na podstawie wyników próby przeprowadzonej w normalnych warunkach. Rzeczywiste zużycie energii elektrycznej zależy od sposobu użytkowania urządzenia i miejsca, w którym się ono znajduje“	„Spotřeba energie »X,Y« kWh za 60 minut, založená na výsledcích normalizované zkoušky. Skutečná spotřeba energie závisí na způsobu použití a umístění spotřebiče.“	„Spotreba energie X,Y kWh za 60 minút na základe výsledkov štandardného preskúšania. Skutočná spotreba energie bude závisieť od toho, ako sa zariadenie používa a kde je umiestnené.“

Slovenski

Български

Românesc

A	PODATKOVNA KARTICA IZDELKA	ПРОДУКТОВ ФИШ	FIȘA PRODUSULUI
B	Blagovna znamka	Търговска марка	Marca comercială
C	Oznaka modela	Модел	Nume model
D	Notranje in zunanje ravni zvočne moči hlajenja/ogrevanja (dB)	Нива на звуковата мощност вътре в помещение и на открито охлаждане/отопление (dB)	Nivelul de putere acustică interior și exterior răcire/încălzire
E	Ime hladilnega sredstva *	Наименование на хладилен агент*	Denumirea al agentului frigorific *
F	GWP (Potencial globalnega segrevanja) *	ПГЗ (потенциал за глобално затопляне) *	GWP (potențial de încălzire globală)*
G	<b>HLAJENJA</b>	<b>ОХЛАЖДАНЕ</b>	<b>RĂCIRE</b>
H	SEER	SEER	SEER
I	Razred energetske učinkovitosti	Класът на енергийна ефективност	Clasa de eficiență energetică
J	Okvirno letno porabo električne energije $Q_{CE}$ (kWh/a) **	Индикативната годишна консумация на електроенергия $Q_{CE}$ (kWh/год) **	Consumul anual indicativ de energie electrică $Q_{CE}$ (kWh/a)**
K	Nazivna obremenitev napr. $P_{designc}$ (kW)	Проектният товар $P_{designc}$ (kW)	Sarcina nominală $P_{designc}$ (kW)
L	<b>OGREVANJA</b>	<b>ОТОПЛЕНИЕ</b>	<b>ÎNCĂLZIRE</b>
M	SCOP	SCOP	SCOP
N	Razred energetske učinkovitosti	Класът на енергийна ефективност	Clasa de eficiență energetică
O	Okvirno letno porabo električne energije za povprečno sezono ogrevanja $Q_{HE}$ (kWh/a) **	Индикативната годишна консумация на електроенергия $Q_{HE}$ (kWh/год)**	Consumul anual indicativ de energie electrică pentru un sezon mediu de încălzire $Q_{HE}$ (kWh/a)**
P	Nazivno obremenitev naprave $P_{designh}$ (kW)	Проектният товар $P_{designh}$ (kW)	Sarcina nominală $P_{designh}$ (kW)
R	Navedeno zmogljivost in oznako zmogljivosti za zasilno ogrevanje	Обявената мощност и мощността на спомагателното електрическо подгриване	Capacitatea declarată și o indicație a capacității de încălzire de rezervă
S	Za dvokanalne klimatske naprave: okvirno porabo električne energije na uro $Q_{DD}$ v kWh/60 minut ***	За двуканални климатизатори — индикативната часова консумация на електроенергия $Q_{DD}$ в kWh за 60 минути ***	Pentru aparatele de climatizare cu conductă dublă, consumul orar indicativ de energie electrică $Q_{DD}$ în kWh/60 de minute ***
T	Za enokanalne klimatske naprave: okvirno porabo električne energije na uro $Q_{SD}$ v kWh/60 minut ***	За едноканални климатизатори — индикативната часова консумация на електроенергия $Q_{SD}$ в kWh за 60 минути***	Pentru aparatele de climatizare cu o singură conductă, consumul orar indicativ de energie electrică $Q_{SD}$ în kWh/60 de minute***
U	Zmogljivost za hlajenje $P_{rated}$ (kW)	Охладителната мощност $P_{rated}$ (kW)	Capacitatea nominală pentru răcire a aparatului $P_{rated}$ (kW)
V	Zmogljivost za ogrevanje $P_{rated}$ (kW)	Отоплителната мощност $P_{rated}$ (kW)	Capacitatea nominală pentru încălzire a aparatului $P_{rated}$ (kW)
*	„Puščanje hladilnih sredstev prispeva k podnebnim spremembam. V primeru izpusta v ozračje bi hladilno sredstvo z nižjim potencialom globalnega segrevanja (GWP) k globalnemu segrevanju prispevalo manj kot hladilno sredstvo z višjim GWP. Ta naprava vsebuje hladilno tekočino z GWP, enakim [xxx]. To pomeni, da bi bil v obdobju 100 let vpliv na globalno segrevanje v primeru izpusta v ozračje 1 kg zadevne hladilne tekočine [xxx] večji od 1 kg CO <sub>2</sub> . 2. Nikoli ne poskušajte sami spremeniti hladilne obtoka ali razstaviti naprave in za to vedno prosite strokovnjaka.“	„Изпускането на хладилен агент допринася за изменението на климата. Хладилен агент с по-нисък потенциал за глобално затопляне (ПГЗ) би допринесъл по-малко за глобалното затопляне, отколкото хладилен агент с по-висок ПГЗ при евентуално изпускане в атмосферата. Настоящият уред съдържа хладилен агент с ПГЗ в размер на [xxx]. Това означава, че ако 1 kg от хладилния агент бъде изпуснат в атмосферата, въздействието за глобално затопляне ще бъде [xxx] пъти повече, отколкото от 1 kg CO <sub>2</sub> за период от 100 години. Никого не се опитвайте да се намесвате в работата на кръгъта на хладилния агент или сами да	„Scurgerea de agent frigorific contribuie la schimbările climatice. Dacă s-ar scurge în atmosferă, agenții frigorifici cu un potențial de încălzire globală (GWP) mai redus ar contribui într-un mod mai puțin semnificativ la încălzirea globală decât un agent frigorific cu un GWP mai ridicat. Acest aparat conține un fluid refrigerant cu un GWP egal cu [xxx]. Această înseamnă că, dacă 1 kg din acest fluid refrigerant s-ar scurge în atmosferă, impactul asupra încălzirii globale ar fi de [xxx] ori mai mare decât 1 kg de CO <sub>2</sub> pe o perioadă de 100 de ani. Nu încercați să intervenți în circuitul unității frigorifrice sau să demontați singur produsul, apelați întotdeauna la un
**	„Letna poraba energije „XYZ“ kWh na leto na podlagi rezultatov standardnega preskusa. Dejanska poraba energije je odvisna od načina uporabe naprave in njene lokacije.“	„Консумация на енергия „XYZ“ в kWh годишно, въз основа на резултати от стандартно изпитване. Действителната консумация на енергия ще зависи от това как се използва уредът и къде се намира той.“	„Consum de energie de „XYZ“ kWh pe an, pe baza rezultatelor testelor standard. Consumul real de energie va depinde de modul de utilizare a aparatului și de locul unde este amplasat.“
***	„Poraba energije „X,Y“ kWh na 60 minut na osnovi rezultatov standardnega preskusa. Dejanska poraba energije je odvisna od načina uporabe naprave in njene lokacije.“	„Консумация на енергия „X,Y“ в kWh за 60 минути, въз основа на резултати от стандартно изпитване. Действителната консумация на енергия ще зависи от това как се използва уредът и къде се намира той.“	„Consum de energie de „X,Y“ kWh pe 60 de minute, pe baza rezultatelor testelor standard. Consumul real de energie va depinde de modul de utilizare a aparatului și de amplasamentul acestuia.“
	<b>Italiano</b>	<b>Magyar</b>	
A	PODATKOVNA KARTICA IZDELKA		

<b>B</b>	Blagovna znamka		
<b>C</b>	Oznaka modela		
<b>D</b>	Notranje in zunanje ravni zvočne moči hlajenja/ogrevanja (dB)		
<b>E</b>	Ime hladilnega sredstva *		
<b>F</b>	GWP (Potencial globalnega segrevanja) *		
<b>G</b>	<b>HLAJENJA</b>		
<b>H</b>	SEER		
<b>I</b>	Razred energetske učinkovitosti		
<b>J</b>	Okvirno letno porabo električne energije $Q_{CE}$ (kWh/a) **		
<b>K</b>	Nazivna obremenitev napr. $P_{designc}$ (kW)		
<b>L</b>	<b>OGREVANJA</b>		
<b>M</b>	SCOP		
<b>N</b>	Razred energetske učinkovitosti		
<b>O</b>	Okvirno letno porabo električne energije za povprečno sezono ogrevanja $Q_{HE}$ (kWh/a) **		
<b>P</b>	Nazivno obremenitev naprave $P_{designh}$ (kW)		
<b>R</b>	Navedeno zmogljivost in oznako zmogljivosti za zasilno ogrevanje		
<b>S</b>	Za dvokanalne klimatske naprave: okvirno porabo električne energije na uro $Q_{DD}$ v kWh/60 minut ***		
<b>T</b>	Za enokanalne klimatske naprave: okvirno porabo električne energije na uro $Q_{SD}$ v kWh/60 minut ***		
<b>U</b>	Zmogljivost za hlajenje $P_{rated}$ (kW)		
<b>V</b>	Zmogljivost za ogrevanje $P_{rated}$ (kW)		
<b>*</b>	„Puščanje hladilnih sredstev prispeva k podnebnim spremembam. V primeru izpusta v ozračje bi hladilno sredstvo z nižjim potencialom globalnega segrevanja (GWP) k globalnemu segrevanju prispevalo manj kot hladilno sredstvo z višjim GWP. Ta naprava vsebuje hladilno tekočino z GWP, enakim [xxx]. To pomeni, da bi bil v obdobju 100 let vpliv na globalno segrevanje v primeru izpusta v ozračje 1 kg zadevne hladilne tekočine [xxx] večji od 1 kg CO <sub>2</sub> . Nikoli ne poskušajte sami spremeniti hladilnega obtoka ali razstaviti naprave in za to vedno prosite strokovnjaka.“		
<b>**</b>	„Letna poraba energije ‚XYZ‘ kWh na leto na podlagi rezultatov standardnega preskusa. Dejanska poraba energije je odvisna od načina uporabe naprave in njene lokacije.“		
<b>***</b>	„Poraba energije ‚X,Y‘ kWh na 60 minut na osnovi rezultatov standardnega preskusa. Dejanska poraba energije je odvisna od načina uporabe naprave in njene lokacije.“		

**PRODUCT FICHE - INFORMACIJSKI LIST - INFORMATIVNI LIST - ИНФОРМАТИВЕН ЛИСТ  
INFORMATION GUIDE - KARTA PRODUKTU - INFORMAČNÍ LIST - OPIS VÝROBKU  
PODATKOVNA KARTICA IZDELKA - ПРОДУКТОВ ФИШ - FIŞA PRODUSULUI**

**Model: Vivax ACP-12CH35AERI+ R32**

	English	Hrvatski	
<b>A</b>	<b>PRODUCT FICHE</b>	<b>INFORMACIJSKI LIST</b>	
<b>B</b>	Brand	Robna marka	<b>VIVAX</b>
<b>C</b>	Model name	Ime modela	<b>ACP-12CH35AERI+ R32</b>
<b>D</b>	Inside/Outside sound power levels	Razine zvučne snage unutarinja/vanjska (dB)	<b>55/62</b>
<b>E</b>	Name of the refrigerant *	Rešladno sredstvo (plin) *	<b>R32</b>
<b>F</b>	GWP of the refrigerant *	GWP (Potencijal Globalnog Zagrijavanja) *	<b>675</b>
<b>G</b>	<b>COOLING</b>	<b>HLAĐENJE</b>	
<b>H</b>	SEER	SEER	<b>8.5</b>
<b>I</b>	Energy efficiency class	Razred Energetske učinkovitosti	<b>A+++</b>
<b>J</b>	Indicative annual electricity consumption $Q_{CE}$ (kWh/a) **	Indikativna godišnja potrošnja $Q_{CE}$ (kWh/god) **	<b>146</b>
<b>K</b>	Design load $P_{designc}$ (kW)	Projektno opterećenje uređaja $P_{designc}$ (kW)	<b>3.5</b>
<b>L</b>	<b>HATING</b>	<b>GRIJANJE</b>	
<b>M</b>	SCOP	SCOP (Klimatski tip: Prosječna)	<b>4.6</b>
<b>N</b>	Energy efficiency class	Razred energetske učinkovitosti	<b>A++</b>
<b>O</b>	Indicative annual electricity consumption $Q_{HE}$ (kWh/a) **	Indikativna godišnja potrošnja $Q_{HE}$ (kWh/god) **	<b>791</b>
<b>P</b>	Design load $P_{designh}$ (kW)	Projektno opterećenje uređaja $P_{designh}$ (kW)	<b>2,6</b>
<b>R</b>	Declared capacity and an indication of the back up heating capacity	Deklarirani kapacitet i oznaka rezervnog kapaciteta grijanja	<b>2,091 kW/0,509 kW</b>
<b>S</b>	Double ducts: the indicative hourly electricity consumption $Q_{DD}$ (kWh/60min.) ***	Dvokanalni uređaj: indikativna potrošnja električne energije na sat $Q_{DD}$ (kWh/60 minuta) ***	-
<b>T</b>	Single ducts: the indicative hourly electricity consumption $Q_{SD}$ (kWh/60min.) ***	Jednokanalni uređaj: indikativna potrošnja električne energije na sat $Q_{SD}$ (kWh/60 minuta) ***	-
<b>U</b>	Cooling capacity $P_{rated}$ (kW)	Kapacitet uređaja za hlađenje $P_{rated}$ (kW)	<b>3,52 kW</b>
<b>V</b>	Heating capacity $P_{rated}$ (kW)	Kapacitet uređaja za grijanje $P_{rated}$ (kW)	<b>3,81 kW</b>
*	Refrigerant leakage contributes to climate change. Refrigerant with lower global warming potential (GWP) would contribute less to global warming than a refrigerant with higher GWP, if leaked to the atmosphere. This appliance contains a refrigerant fluid with a GWP equal to [xxx]. This means that if 1 kg of this refrigerant fluid would be leaked to the atmosphere, the impact on global warming would be [xxx] times higher than 1 kg of CO <sub>2</sub> , over a period of 100 years. Never try to interfere with the refrigerant circuit yourself or disassemble the product yourself and always ask a professional.	Istjecanje rashladnih sredstava doprinosi klimatskim promjenama. U slučaju ispuštanja u atmosferu, rashladno sredstvo s nižim potencijalom globalnog zagrijavanja (GWP) manje bi utjecalo na globalno zagrijavanje od rashladnog sredstva s višim GWP-om. Ovaj uređaj sadrži rashladnu tekućinu s GWP-om vrijednosti navedene u gornjoj tablici. To znači da bi u slučaju istjecanja 1 kg te rashladne tekućine u atmosferu, njezin utjecaj na globalno zagrijavanje bio toliko puta veći od utjecaja 1 kg CO <sub>2</sub> tijekom razdoblja od 100 godina. Nikada sami ne pokušavajte raditi bilo kakve zahvate na rashladnom krugu, niti rastavljati proizvod i za to	
**	"XYZ" kWh per year, based on standard test results. Actual energy consumption will depend on how the appliance is used and where it is located.	Potrošnja energije »XYZ« kWh na godinu, na temelju rezultata standardnih ispitivanja. Stvarna potrošnja energije ovisi o načinu uporabe uređaja i o mjestu na kojem se nalazi.	
***	Energy consumption "X,Y" kWh per 60 minutes, based on standard test results. Actual energy consumption will depend on how the appliance is used and where it is located.	Potrošnja energije X,Y kWh na 60 minuta, na temelju rezultata standardnih ispitivanja. Stvarna potrošnja energije ovisi o načinu uporabe uređaja i o mjestu na kojem se nalazi.	

A	KARTA PRODUKTU	INFORMAČNÍ LIST	OPIS VÝROBKU
B	Znak towarowy	Ochranná známka	Ochranná známka
C	Oznaczenie modelu	Značkou modelu	Model zariadenia
D	Poziomy mocy akustycznej w pomieszczeniu i na zewnątrz chłodzenia/ogrzewania (dB)	Vnitřní a vnější hladina akustického výkonu chlazení/vytápění (dB)	Vnútorné a vonkajšie hladiny akustického výkonu chladenia/vykurovania (dB)
E	nazwa zastosowanego środka chłodniczego *	Název použitého chladiva *	Názov použitého chladiva *
F	GWP (Współczynnik ocieplenia globalnego) *	GWP (Potenciałem globálního oteplování) *	GWP (Potenciál prispievania ku globálnemu otepľovaniu) *
G	<b>CHŁODZENIA</b>	<b>CHLAZENÍ</b>	<b>CHLADENIA</b>
H	SEER	SEER	SEER
I	Klasa efektywności energetycznej	Třída energetické účinnosti	Trieda energetickej účinnosti
J	Orientacyjne roczne zużycie energii elektrycznej QCE (kWh/r) **	Orientační roční spotřeba elektřiny QCE (kWh/rok)**	Indikatívna ročná spotreba elektrickej energie QCE (kWh/a)**
K	Obciążenie projektowe P <sub>designc</sub> (kW)	Návrhové zatížení zařízení P <sub>designc</sub> (kW)	Menovité zaťaženie P <sub>designc</sub> (kW)
L	<b>OGRZEWANIA</b>	<b>VYTÁPĚNÍ</b>	<b>VYKUROVANIA</b>
M	SCOP	SCOP	SCOP
N	Klasa efektywności energetycznej	Třída energetické účinnosti	Trieda energetickej účinnosti
O	Orientacyjne roczne zużycie energii elektrycznej Q <sub>HE</sub> (kWh/god) **	Orientační roční spotřeba elektřiny pro průměrné otopné období Q <sub>HE</sub> (kWh/rok)**	Indikatívna ročná spotreba elektrickej energie Q <sub>HE</sub> (kWh/a)**
P	Obciążenie projektowe P <sub>designh</sub> (kW)	Návrhové topné zatížení zařízení P <sub>designh</sub> (kW)	Menovité zaťaženie P <sub>designh</sub> (kW)
R	Deklarowana wydajność wraz ze wskazaniem wydajności rezerwowego podgrzewacza	Jmenovitý výkon a záložní topný výkon	Deklarovaná kapacita a údaj o kapacite záložného vykurovacieho telesa
S	Dla klimatyzatorów dwukanałowych – orientacyjne godzinowe zużycie energii elektrycznej Q <sub>DD</sub> w kWh/60 min. ***	Pro dvoukanalové klimatizátory vzduchu orientační hodinovou spotřebu elektřiny Q <sub>DD</sub> v kWh/60 minut.***	V prípade dvojkanalových klimatizátorov indikatívna spotreba elektrickej energie za hodinu Q <sub>DD</sub> v kWh/60 minút***
T	Dla klimatyzatorów jednocanałowych – orientacyjne godzinowe zużycie energii elektrycznej Q <sub>SD</sub> w kWh/60 min. ***	Pro jednokanalové klimatizátory vzduchu orientační hodinovou spotřebu elektřiny Q <sub>SD</sub> v kWh/60 minut.***	V prípade jednocanalových klimatizátorov indikatívna spotreba elektrickej energie za hodinu Q <sub>SD</sub> v kWh/60 minút***
U	Wydajność chłodnicza Prated (kW)	Chladicí výkon zařízení Prated (kW)	Kapac. chladenia Prated zariadenia(kW)
V	Wydajność grzewcza Prated (kW)	Topný výkon zařízení Prated (kW)	kapacita vykurovania Prated zariadenia (kW)
*	„Wycieki czynników chłodniczych przyczyniają się do zmiany klimatu. W przypadku przedostania się do atmosfery czynnik chłodniczy o niższym współczynniku ocieplenia globalnego (GWP) ma mniejszy wpływ na globalne ocieplenie niż czynnik o wyższym współczynniku GWP. Urządzenie zawiera płyn chłodniczy o współczynniku GWP wynoszącym [xxx]. Powyższe oznacza, iż w przypadku przedostania się 1 kg takiego gazu chłodniczego do atmosfery, jego wpływ na globalne ocieplenie byłby [xxx] razy większy niż wpływ 1 kg CO <sub>2</sub> w okresie 100 lat. Nigdy nie należy samodzielnie manipulować przy obiegu czynnika chłodniczego lub demontować urządzenia, należy zawsze zwrócić się o pomoc specjalisty.“	„Únik chladiva se podílí na změně klimatu. Chladivo s nižším potenciálem globálního oteplování (GWP) by se v případě úniku do ovzduší podílelo na globálním oteplování méně než chladivo s vyšším GWP. Toto zařízení obsahuje chladicí kapalinu s GWP ve výši [xxx]. To znamená, že pokud by do ovzduší unikl 1 kg této chladicí kapaliny, dopad na globální oteplování byl byl v horizontu 100 let [xxx] krát vyšší než 1 kg CO <sub>2</sub> . Nenarušujte chladicí oběh ani sami výrobek nedemontujte, vždy se obraťte na odborníka.“	„Úniky chladiva prispievajú k zmene klímy. Chladivo s nižším potenciálom prispievania ku globálnemu otepľovaniu (GWP) by pri úniku do atmosféry prispelo ku globálnemu otepľovaniu v nižšej miere ako chladivo s vyšším GWP. Toto zariadenie obsahuje chladiacu kvapalinu s GWP rovnajúcim sa [xxx]. Znamená to, že ak by do atmosféry unikol 1 kg tejto chladiacej kvapaliny, jej vplyv na globálne otepľovanie by bol [xxx] krát vyšší ako vplyv 1 kg CO <sub>2</sub> , a to počas obdobia 100 rokov. Nikdy sa nepokúšajte zasahovať do chladiaceho okruhu alebo demontovať výrobok a vždy sa obráťte na odborníka.“
**	„Zużycie energii elektrycznej »XYZ« kWh rocznie na podstawie wyników próby przeprowadzonej w normalnych warunkach. Rzeczywiste zużycie energii elektrycznej zależy od sposobu użytkowania urządzenia i miejsca, w którym się ono znajduje“	„Spotřeba energie »XYZ« kWh za rok, založená na výsledcích normalizované zkoušky. Skutečná spotřeba energie závisí na způsobu použití a umístění spotřebiče.“	„Spotreba energie XYZ kWh za rok na základe výsledkov štandardného preskúšania. Skutočná spotreba energie bude závisieť od toho, ako sa zariadenie používa a kde je umiestnené.“
***	„Zużycie energii elektrycznej »X,Y« kWh na 60 min. na podstawie wyników próby przeprowadzonej w normalnych warunkach. Rzeczywiste zużycie energii elektrycznej zależy od sposobu użytkowania urządzenia i miejsca, w którym się ono znajduje“	„Spotřeba energie »X,Y« kWh za 60 minut, založená na výsledcích normalizované zkoušky. Skutečná spotřeba energie závisí na způsobu použití a umístění spotřebiče.“	„Spotreba energie X,Y kWh za 60 minút na základe výsledkov štandardného preskúšania. Skutočná spotreba energie bude závisieť od toho, ako sa zariadenie používa a kde je umiestnené.“

Slovenski

Български

Românesc



A	PODATKOVNA KARTICA IZDELKA	ПРОДУКТОВ ФИШ	FIȘA PRODUSULUI
B	Blagovna znamka	Търговска марка	Marca comercială
C	Oznaka modela	Модел	Nume model
D	Notranje in zunanje ravni zvočne moči hlajenja/ogrevanja (dB)	Нива на звуковата мощност вътре в помещение и на открито охлаждане/отопление (dB)	Nivelul de putere acustică interior și exterior răcire/încălzire
E	Ime hladilnega sredstva *	Наименование на хладилен агент*	Denumirea al agentului frigorific *
F	GWP (Potencial globalnega segrevanja) *	ПГЗ (потенциал за глобално затопляне) *	GWP (potențial de încălzire globală)*
G	<b>HLAJENJA</b>	<b>ОХЛАЖДАНЕ</b>	<b>RĂCIRE</b>
H	SEER	SEER	SEER
I	Razred energetske učinkovitosti	Класът на енергийна ефективност	Clasa de eficiență energetică
J	Okvirno letno porabo električne energije $Q_{CE}$ (kWh/a) **	Индикативната годишна консумация на електроенергия $Q_{CE}$ (kWh/год) **	Consumul anual indicativ de energie electrică $Q_{CE}$ (kWh/a)**
K	Nazivna obremenitev napr. $P_{designc}$ (kW)	Проектният товар $P_{designc}$ (kW)	Sarcina nominală $P_{designc}$ (kW)
L	<b>OGREVANJA</b>	<b>ОТОПЛЕНИЕ</b>	<b>ÎNCĂLZIRE</b>
M	SCOP	SCOP	SCOP
N	Razred energetske učinkovitosti	Класът на енергийна ефективност	Clasa de eficiență energetică
O	Okvirno letno porabo električne energije za povprečno sezono ogrevanja $Q_{HE}$ (kWh/a) **	Индикативната годишна консумация на електроенергия $Q_{HE}$ (kWh/год)**	Consumul anual indicativ de energie electrică pentru un sezon mediu de încălzire $Q_{HE}$ (kWh/a)**
P	Nazivno obremenitev naprave $P_{designh}$ (kW)	Проектният товар $P_{designh}$ (kW)	Sarcina nominală $P_{designh}$ (kW)
R	Navedeno zmogljivost in oznako zmogljivosti za zasilno ogrevanje	Обявената мощност и мощността на спомагателното електрическо подгръване	Capacitatea declarată și o indicație a capacității de încălzire de rezervă
S	Za dvokanalne klimatske naprave: okvirno porabo električne energije na uro $Q_{DD}$ v kWh/60 minut ***	За двуканални климатизатори — индикативната часова консумация на електроенергия $Q_{DD}$ в kWh за 60 минути ***	Pentru aparatele de climatizare cu conductă dublă, consumul orar indicativ de energie electrică $Q_{DD}$ în kWh/60 de minute ***
T	Za enokanalne klimatske naprave: okvirno porabo električne energije na uro $Q_{SD}$ v kWh/60 minut ***	За едноканални климатизатори — индикативната часова консумация на електроенергия $Q_{SD}$ в kWh за 60 минути***	Pentru aparatele de climatizare cu o singură conductă, consumul orar indicativ de energie electrică $Q_{SD}$ în kWh/60 de minute***
U	Zmogljivost za hlajenje $P_{rated}$ (kW)	Охладителната мощност $P_{rated}$ (kW)	Capacitatea nominală pentru răcire a aparatului $P_{rated}$ (kW)
V	Zmogljivost za ogrevanje $P_{rated}$ (kW)	Отоплителната мощност $P_{rated}$ (kW)	Capacitatea nominală pentru încălzire a aparatului $P_{rated}$ (kW)
*	„Puščanje hladilnih sredstev prispeva k podnebnim spremembam. V primeru izpusta v ozračje bi hladilno sredstvo z nižjim potencialom globalnega segrevanja (GWP) k globalnemu segrevanju prispevalo manj kot hladilno sredstvo z višjim GWP. Ta naprava vsebuje hladilno tekočino z GWP, enakim [xxx]. To pomeni, da bi bil v obdobju 100 let vpliv na globalno segrevanje v primeru izpusta v ozračje 1 kg zadevne hladilne tekočine [xxx] večji od 1 kg CO <sub>2</sub> . 2. Nikoli ne poskušajte sami spremeniti hladilne obtoka ali razstaviti naprave in za to vedno prosite strokovnjaka.“	„Изпускането на хладилен агент допринася за изменението на климата. Хладилен агент с по-нисък потенциал за глобално затопляне (ПГЗ) би допринесъл по-малко за глобалното затопляне, отколкото хладилен агент с по-висок ПГЗ при евентуално изпускане в атмосферата. Настоящият уред съдържа хладилен агент с ПГЗ в размер на [xxx]. Това означава, че ако 1 kg от хладилния агент бъде изпуснат в атмосферата, въздействието за глобално затопляне ще бъде [xxx] пъти повече, отколкото от 1 kg CO <sub>2</sub> за период от 100 години. Никого не се опитвайте да се намесвате в работата на кръгъта на хладилния агент или сами да	„Scurgerea de agent frigorific contribuie la schimbările climatice. Dacă s-ar scurge în atmosferă, agenții frigorifici cu un potențial de încălzire globală (GWP) mai redus ar contribui într-un mod mai puțin semnificativ la încălzirea globală decât un agent frigorific cu un GWP mai ridicat. Acest aparat conține un fluid refrigerant cu un GWP egal cu [xxx]. Această înseamnă că, dacă 1 kg din acest fluid refrigerant s-ar scurge în atmosferă, impactul asupra încălzirii globale ar fi de [xxx] ori mai mare decât 1 kg de CO <sub>2</sub> pe o perioadă de 100 de ani. Nu încercați să intervenți în circuitul unității frigorifrice sau să demontați singur produsul, apelați întotdeauna la un
**	„Letna poraba energije „XYZ“ kWh na leto na podlagi rezultatov standardnega preskusa. Dejanska poraba energije je odvisna od načina uporabe naprave in njene lokacije.“	„Консумация на енергия „XYZ“ в kWh годишно, въз основа на резултати от стандартно изпитване. Действителната консумация на енергия ще зависи от това как се използва уредът и къде се намира той.“	„Consum de energie de „XYZ“ kWh pe an, pe baza rezultatelor testelor standard. Consumul real de energie va depinde de modul de utilizare a aparatului și de locul unde este amplasat.“
***	„Poraba energije „X,Y“ kWh na 60 minut na osnovi rezultatov standardnega preskusa. Dejanska poraba energije je odvisna od načina uporabe naprave in njene lokacije.“	„Консумация на енергия „X,Y“ в kWh за 60 минути, въз основа на резултати от стандартно изпитване. Действителната консумация на енергия ще зависи от това как се използва уредът и къде се намира той.“	„Consum de energie de „X,Y“ kWh pe 60 de minute, pe baza rezultatelor testelor standard. Consumul real de energie va depinde de modul de utilizare a aparatului și de amplasamentul acestuia.“
	<b>Italiano</b>	<b>Magyar</b>	
A	PODATKOVNA KARTICA IZDELKA		

<b>B</b>	Blagovna znamka		
<b>C</b>	Oznaka modela		
<b>D</b>	Notranje in zunanje ravni zvočne moči hlajenja/ogrevanja (dB)		
<b>E</b>	Ime hladilnega sredstva *		
<b>F</b>	GWP (Potencial globalnega segrevanja) *		
<b>G</b>	<b>HLAJENJA</b>		
<b>H</b>	SEER		
<b>I</b>	Razred energetske učinkovitosti		
<b>J</b>	Okvirno letno porabo električne energije $Q_{CE}$ (kWh/a) **		
<b>K</b>	Nazivna obremenitev napr. $P_{designc}$ (kW)		
<b>L</b>	<b>OGREVANJA</b>		
<b>M</b>	SCOP		
<b>N</b>	Razred energetske učinkovitosti		
<b>O</b>	Okvirno letno porabo električne energije za povprečno sezono ogrevanja $Q_{HE}$ (kWh/a) **		
<b>P</b>	Nazivno obremenitev naprave $P_{designh}$ (kW)		
<b>R</b>	Navedeno zmogljivost in oznako zmogljivosti za zasilno ogrevanje		
<b>S</b>	Za dvokanalne klimatske naprave: okvirno porabo električne energije na uro $Q_{DD}$ v kWh/60 minut ***		
<b>T</b>	Za enokanalne klimatske naprave: okvirno porabo električne energije na uro $Q_{SD}$ v kWh/60 minut ***		
<b>U</b>	Zmogljivost za hlajenje $P_{rated}$ (kW)		
<b>V</b>	Zmogljivost za ogrevanje $P_{rated}$ (kW)		
<b>*</b>	„Puščanje hladilnih sredstev prispeva k podnebnim spremembam. V primeru izpusta v ozračje bi hladilno sredstvo z nižjim potencialom globalnega segrevanja (GWP) k globalnemu segrevanju prispevalo manj kot hladilno sredstvo z višjim GWP. Ta naprava vsebuje hladilno tekočino z GWP, enakim [xxx]. To pomeni, da bi bil v obdobju 100 let vpliv na globalno segrevanje v primeru izpusta v ozračje 1 kg zadevne hladilne tekočine [xxx] večji od 1 kg CO <sub>2</sub> . Nikoli ne poskušajte sami spremeniti hladilnega obtoka ali razstaviti naprave in za to vedno prosite strokovnjaka.“		
<b>**</b>	„Letna poraba energije ‚XYZ‘ kWh na leto na podlagi rezultatov standardnega preskusa. Dejanska poraba energije je odvisna od načina uporabe naprave in njene lokacije.“		
<b>***</b>	„Poraba energije ‚X,Y‘ kWh na 60 minut na osnovi rezultatov standardnega preskusa. Dejanska poraba energije je odvisna od načina uporabe naprave in njene lokacije.“		

	<b>Srpski</b>	<b>Македонски</b>	<b>Shqiptar</b>
<b>A</b>	<b>LISTA S PODACIMA</b>	<b>ИНФОРМАТИВЕН ЛИСТ</b>	<b>GUIDA PER PERNFORMACION</b>
<b>B</b>	Robna marka	Бренд	Marka
<b>C</b>	Ime modela	Назив на модел	Emri i modelit
<b>D</b>	Nivoi zvučne snage unutrašnja / spoljna (dB)	Ниво на бучавост внатрешна / надворешна (dB)	Niveli i zhurmes se njesise te brendshme / jashtme (dB)
<b>E</b>	Reshladno sredstvo (gas) *	Разладно средство (гас) *	Lloji i gasit *
<b>F</b>	GWP (Potencijal Globalnog Zagrevanja) *	GWP (Потенцијал за глобално загревање) *	GWP (Potenciali i ngrohjes globale) *
<b>G</b>	<b>HLAĐENJE</b>	<b>Ладење</b>	<b>FTOHJE</b>
<b>H</b>	SEER	SEER	SEER
<b>I</b>	Klasa Energetske efikasnosti	Класа на енергетска ефикасност	Efikasiteti i klases se energjise
<b>J</b>	Indikativna godišnja potrošnja $Q_{CE}$ (kWh/god) **	Индикативна годишна потрошувачка $Q_{CE}$ (kWh/год) **	Indikacioni i shpenzimeve vjetore $Q_{CE}$ (kWh/vit) **
<b>K</b>	Projektно opterećenje uređaja $P_{designc}$ (kW)	Проектно оптеретување на уредот $P_{designc}$ (kW)	Ngarkesa e funksionimit te pajisjes $P_{designc}$ (kW)
<b>L</b>	<b>GREJANJE</b>	<b>ГРЕЕЊЕ</b>	<b>NGROHJE</b>
<b>M</b>	SCOP (Klimatski tip: Prosečna)	SCOP (Климатски тип: Просечна)	SCOP (Tipi klimatik: mesatarja)
<b>N</b>	Klasa Energetske efikasnosti	Класа на енергетска ефикасност	Efikasiteti i klases se energjise
<b>O</b>	Indikativna godišnja potrošnja $Q_{HE}$ (kWh/god) **	Индикативна годишна потрошувачка $Q_{HE}$ (kWh/год) **	Indikacioni i shpenzimeve vjetore $Q_{HE}$ (kWh/god) **
<b>P</b>	Projektно opterećenje uređaja $P_{designh}$ (kW)	Проектно оптеретување на уредот $P_{designc}$ (kW)	Ngarkesa e funksionimit te pajisjes $P_{designh}$ (kW)
<b>R</b>	Deklarisani kapacitet i oznaka rezervnog kapaciteta grejanja	Деклариран капацитет и ознака на резервниот капацитет на греене	Kapaciteti i deklaruar dhe përcaktimi i ngrohjes së kapaciteteve rezervë
<b>S</b>	Dvokanalni uređaj: indikativna potrošnja električne energije na sat $Q_{DD}$ (kWh/60 minuta) ***	Двоканален уред: индикативна потрошувачка на електрич. Енерг. на час $Q_{DD}$ (kWh/60 минути) ***	Pajisje dy-kanaleshe: indikacioni i konsumit te energjise elektrike ne ore $Q_{DD}$ (kWh/60 minuta) ***
<b>T</b>	Jednokanalni uređaj: indikativna potrošnja električne energije na sat $Q_{SD}$ (kWh/60 minuta) ***	Едноканален уред: индикативна потрошувачка на електрична енерг. на час $Q_{SD}$ (kWh/60 минути) ***	Pajisje nje-kanaleshe: indikacioni i konsumit te energjise elektrike ne ore $Q_{SD}$ (kWh/60 minuta) ***
<b>U</b>	Kapacitet uređaja za hlađenje $P_{rated}$ (kW)	Капацитет на редот за ладење $P_{rated}$ (kW)	Kapaciteti i pajisjes ne ftohje $P_{rated}$ (kW)
<b>V</b>	Kapacitet uređaja za grejanje $P_{rated}$ (kW)	Капацитет на редот за греене $P_{rated}$ (kW)	Kapaciteti i pajisjes ne ngrohje $P_{rated}$ (kW)
<b>*</b>	Isticanje rashladnih sredstava doprinosi klimatskim promenama. U slučaju ispuštanja u atmosferu, rashladno sredstvo s nižim potencijalom globalnog zagrevanja (GVP) manje bi uticalo na globalno zagrevanje od rashladnog sredstva s višim GVP-om. Ovaj uređaj sadrži rashladnu tečnost sa GVP-om vrednosti navedene u gornjoj tabeli. To znači da bi u slučaju isticanja 1 kg te rashladne tečnosti u atmosferu, njen uticaj na globalno zagrevanje bio toliko puta veći od uticaja 1 kg CO2 tokom perioda od 100 godina. Nikada sami ne pokušavajte raditi bilo kakve zahvate na rashladnom krugu, niti rastavljati proizvod i za to uvek zovite stručnjaka	Истекувањето на разладните средства допринесува за климатските промени. Во случај на испуштање во атмосферата, разладното средство со понизок потенцијал за глобално затоплување (GVP) помалку би влијаело на глобалното затоплување во споредба со разладно средство со поголем GVP. Тоа би значело дека во случај на истекување на 1 кг. од расладната течност во атмосферата, нејзиното влијание на глобалното затоплување би било толку пати поголемо од влијанието на 1 кг. CO2 во период од 100 години. Никогаш сами не пробувајте да правите било какви зафати ниту да го разклопате производот и за тоа <i>свијетан. пожалуйста, вызвать мастера.</i>	Nenvizim gazi kontribuon ne ndryshimin e klimes. Ne rast te emetimeve ne atmosfere, gazi do te ule potencialin e ngrohjes globale (GVP) me pak do te coje ne ngrohje globale prej gazit ne rritje te GVP-se. Kjo pajisje permbane rrjedhje gazi me vlerat e GVP-se te listuara si ne tabelen me larte. Kjo do te thote se ne rast te 1 kg te gasit ne atmosfere, ndikimi i shpre ngrohjes globale do te ishte shume here me i madhe se ndikimi 1 kg CO2 per nje periudhe prej 100 vjetesh.
<b>**</b>	Potrošnja energije »XYZ« kWh na godinu, na temelju rezultata standardnih ispitivanja. Stvarna potrošnja energije zavisi o načinu upotrebe uređaja i o mestu na kojem se nalazi.	Потрошувачка на енергија "xyz" kWh за една година, врз основа на резултатите од стандардните тестови. Реалната потрошувачка на енергија ќе зависи од начинот на кој можете да го користите уредот и местото каде што се наоѓа.	asnjehere mos u perpiqni te beni nnderhyrje ne qarkun e ftohjes, ose cmontimin e produktit dhe cdo here kerkoni ndihmen e ekspertit.
<b>***</b>	Potrošnja energije X,Y kWh na 60 minuta, na temelju rezultata standardnih ispitivanja. Stvarna potrošnja energije zavisi o načinu upotrebe uređaja i o mestu na kojem se nalazi.	Потрошувачка на енергија X, Y kWh по 60 минути игра, врз основа на резултатите од стандардните тестови. Реалната потрошувачка на енергија ќе зависи од начинот на кој можете да го користите уредот и местото каде што се наоѓа.	Shpenzimi i energjise »XYZ« kWh ne vit, bazuar ne rezultatet e testeve standarde. Konsumi aktual i energjise do te varet se si ju e perdorini pajisjen dhe nga vendi ku ajo eshte vendosur.

	<b>Polski</b>	<b>Český</b>	<b>Slovenský</b>
--	---------------	--------------	------------------

**PRODUCT FICHE - INFORMACIJSKI LIST - INFORMATIVNI LIST - ИНФОРМАТИВЕН ЛИСТ  
INFORMACION GUIDE - KARTA PRODUKTU - INFORMAČNÍ LIST - OPIS VÝROBKU  
PODATKOVNA KARTICA IZDELKA - ПРОДУКТОВ ФИШ - FIŞA PRODUSULUI**

**Model: Vivax ACP-24CH70AERI+ R32**

	English	Hrvatski	
<b>A</b>	<b>PRODUCT FICHE</b>	<b>INFORMACIJSKI LIST</b>	
<b>B</b>	Brand	Robna marka	<b>VIVAX</b>
<b>C</b>	Model name	Ime modela	<b>ACP-24CH70AERI+ R32</b>
<b>D</b>	Inside/Outside sound power levels	Razine zvučne snage unutarinja/vanjska (dB)	<b>64/67</b>
<b>E</b>	Name of the refrigerant *	Rešladno sredstvo (plin) *	<b>R32</b>
<b>F</b>	GWP of the refrigerant *	GWP (Potencijal Globalnog Zagrijavanja) *	<b>675</b>
<b>G</b>	<b>COOLING</b>	<b>HLAĐENJE</b>	
<b>H</b>	SEER	SEER	<b>6.5</b>
<b>I</b>	Energy efficiency class	Razred Energetske učinkovitosti	<b>A++</b>
<b>J</b>	Indicative annual electricity consumption $Q_{CE}$ (kWh/a) **	Indikativna godišnja potrošnja $Q_{CE}$ (kWh/god) **	<b>377</b>
<b>K</b>	Design load $P_{designc}$ (kW)	Projektno opterećenje uređaja $P_{designc}$ (kW)	<b>7</b>
<b>L</b>	<b>HATING</b>	<b>GRIJANJE</b>	
<b>M</b>	SCOP	SCOP (Klimatski tip: Prosječna)	<b>4</b>
<b>N</b>	Energy efficiency class	Razred energetske učinkovitosti	<b>A+</b>
<b>O</b>	Indicative annual electricity consumption $Q_{HE}$ (kWh/a) **	Indikativna godišnja potrošnja $Q_{HE}$ (kWh/god) **	<b>1730</b>
<b>P</b>	Design load $P_{designh}$ (kW)	Projektno opterećenje uređaja $P_{designh}$ (kW)	<b>4.9</b>
<b>R</b>	Declared capacity and an indication of the back up heating capacity	Deklarirani kapacitet i oznaka rezervnog kapaciteta grijanja	<b>3,690 kW/1,21 kW</b>
<b>S</b>	Double ducts: the indicative hourly electricity consumption $Q_{DD}$ (kWh/60min.) ***	Dvokanalni uređaj: indikativna potrošnja električne energije na sat $Q_{DD}$ (kWh/60 minuta) ***	-
<b>T</b>	Single ducts: the indicative hourly electricity consumption $Q_{SD}$ (kWh/60min.) ***	Jednokanalni uređaj: indikativna potrošnja električne energije na sat $Q_{SD}$ (kWh/60 minuta) ***	-
<b>U</b>	Cooling capacity $P_{rated}$ (kW)	Kapacitet uređaja za hlađenje $P_{rated}$ (kW)	<b>7,03 kW</b>
<b>V</b>	Heating capacity $P_{rated}$ (kW)	Kapacitet uređaja za grijanje $P_{rated}$ (kW)	<b>7,33 kW</b>
<b>*</b>	Refrigerant leakage contributes to climate change. Refrigerant with lower global warming potential (GWP) would contribute less to global warming than a refrigerant with higher GWP, if leaked to the atmosphere. This appliance contains a refrigerant fluid with a GWP equal to [xxx]. This means that if 1 kg of this refrigerant fluid would be leaked to the atmosphere, the impact on global warming would be [xxx] times higher than 1 kg of CO <sub>2</sub> , over a period of 100 years. Never try to interfere with the refrigerant circuit yourself or disassemble the product yourself and always ask a professional.	Istjecanje rashladnih sredstava doprinosi klimatskim promjenama. U slučaju ispuštanja u atmosferu, rashladno sredstvo s nižim potencijalom globalnog zagrijavanja (GWP) manje bi utjecalo na globalno zagrijavanje od rashladnog sredstva s višim GWP-om. Ovaj uređaj sadrži rashladnu tekućinu s GWP-om vrijednosti navedene u gornjoj tablici. To znači da bi u slučaju istjecanja 1 kg te rashladne tekućine u atmosferu, njezin utjecaj na globalno zagrijavanje bio toliko puta veći od utjecaja 1 kg CO <sub>2</sub> tijekom razdoblja od 100 godina. Nikada sami ne pokušavajte raditi bilo kakve zahvate na rashladnom krugu, niti rastavljati proizvod i za to	
<b>**</b>	"XYZ" kWh per year, based on standard test results. Actual energy consumption will depend on how the appliance is used and where it is located.	Potrošnja energije »XYZ« kWh na godinu, na temelju rezultata standardnih ispitivanja. Stvarna potrošnja energije ovisi o načinu uporabe uređaja i o mjestu na kojem se nalazi.	
<b>***</b>	Energy consumption "X,Y" kWh per 60 minutes, based on standard test results. Actual energy consumption will depend on how the appliance is used and where it is located.	Potrošnja energije X,Y kWh na 60 minuta, na temelju rezultata standardnih ispitivanja. Stvarna potrošnja energije ovisi o načinu uporabe uređaja i o mjestu na kojem se nalazi.	

	Srpski	Македонски	Shqiptar
<b>A</b>	<b>LISTA S PODACIMA</b>	<b>ИНФОРМАТИВЕН ЛИСТ</b>	<b>GUIDA PER PERNFORMACION</b>
<b>B</b>	Robna marka	Бренд	Marka
<b>C</b>	Ime modela	Назив на модел	Emri i modelit
<b>D</b>	Nivoi zvučne snage unutrašnja / spoljna (dB)	Ниво на бучавост внатрешна / надворешна (dB)	Niveli i zhurmes se njesise te brendshme / jashme (dB)
<b>E</b>	Reshladno sredstvo (gas) *	Разладно средство (гас) *	Lloji i gasit *
<b>F</b>	GWP (Potencijal Globalnog Zagrevanja) *	GWP (Потенцијал за глобално загревање) *	GWP (Potenciali i ngrohjes globale) *
<b>G</b>	<b>HLAĐENJE</b>	<b>Ладење</b>	<b>FTOHJE</b>
<b>H</b>	SEER	SEER	SEER
<b>I</b>	Klasa Energetske efikasnosti	Класа на енергетска ефикасност	Efikasiteti i klases se energjise
<b>J</b>	Indikativna godišnja potrošnja $Q_{CE}$ (kWh/god) **	Индикативна годишна потрошувачка $Q_{CE}$ (kWh/год) **	Indikacioni i shpenzimeve vjetore $Q_{CE}$ (kWh/vit) **
<b>K</b>	Projektно opterećenje uređaja $P_{designc}$ (kW)	Проектно оптеретување на уредот $P_{designc}$ (kW)	Ngarkesa e funksionimit te pajisjes $P_{designc}$ (kW)
<b>L</b>	<b>GREJANJE</b>	<b>ГРЕЕЊЕ</b>	<b>NGROHJE</b>
<b>M</b>	SCOP (Klimatski tip: Prosečna)	SCOP (Климатски тип: Просечна)	SCOP (Tipi klimatik: mesatarja)
<b>N</b>	Klasa Energetske efikasnosti	Класа на енергетска ефикасност	Efikasiteti i klases se energjise
<b>O</b>	Indikativna godišnja potrošnja $Q_{HE}$ (kWh/god) **	Индикативна годишна потрошувачка $Q_{HE}$ (kWh/год) **	Indikacioni i shpenzimeve vjetore $Q_{HE}$ (kWh/god) **
<b>P</b>	Projektно opterećenje uređaja $P_{designh}$ (kW)	Проектно оптеретување на уредот $P_{designc}$ (kW)	Ngarkesa e funksionimit te pajisjes $P_{designh}$ (kW)
<b>R</b>	Deklarisani kapacitet i oznaka rezervnog kapaciteta grejanja	Деклариран капацитет и ознака на резервниот капацитет на греене	Kapaciteti i deklaruar dhe përcaktimi i ngrohjes së kapaciteteve rezervë
<b>S</b>	Dvokanalni uređaj: indikativna potrošnja električne energije na sat $Q_{DD}$ (kWh/60 minuta) ***	Двоканален уред: индикативна потрошувачка на електрич. Енерг. на час $Q_{DD}$ (kWh/60 минути) ***	Pajisje dy-kanaleshe: indikacioni i konsumit te energjise elektrike ne ore $Q_{DD}$ (kWh/60 minuta) ***
<b>T</b>	Jednokanalni uređaj: indikativna potrošnja električne energije na sat $Q_{SD}$ (kWh/60 minuta) ***	Едноканален уред: индикативна потрошувачка на електрична енерг. на час $Q_{SD}$ (kWh/60 минути) ***	Pajisje nje-kanaleshe: indikacioni i konsumit te energjise elektrike ne ore $Q_{SD}$ (kWh/60 minuta) ***
<b>U</b>	Kapacitet uređaja za hlađenje $P_{rated}$ (kW)	Капацитет на редот за ладење $P_{rated}$ (kW)	Kapaciteti i pajisjes ne ftohje $P_{rated}$ (kW)
<b>V</b>	Kapacitet uređaja za grejanje $P_{rated}$ (kW)	Капацитет на редот за греене $P_{rated}$ (kW)	Kapaciteti i pajisjes ne ngrohje $P_{rated}$ (kW)
<b>*</b>	Isticanje rashladnih sredstava doprinosi klimatskim promenama. U slučaju ispuštanja u atmosferu, rashladno sredstvo s nižim potencijalom globalnog zagrevanja (GVP) manje bi uticalo na globalno zagrevanje od rashladnog sredstva s višim GVP-om. Ovaj uređaj sadrži rashladnu tečnost sa GVP-om vrednosti navedene u gornjoj tabeli. To znači da bi u slučaju isticanja 1 kg te rashladne tečnosti u atmosferu, njen uticaj na globalno zagrevanje bio toliko puta veći od uticaja 1 kg CO2 tokom perioda od 100 godina. Nikada sami ne pokušavajte raditi bilo kakve zahvate na rashladnom krugu, niti rastavljati proizvod i za to uvek zovite stručnjaka	Истекувањето на разладните средства допринесува за климатските промени. Во случај на испуштање во атмосферата, разладното средство со понизок потенцијал за глобално затоплување (GVP) помалку би влијаело на глобалното затоплување во споредба со разладно средство со поголем GVP. Тоа би значело дека во случај на истекување на 1 кг. од расладната течност во атмосферата, нејзиното влијание на глобалното затоплување би било толку пати поголемо од влијанието на 1 кг. CO2 во период од 100 години. Никогаш сами не пробувајте да правите било какви зафати ниту да го разклопате производот и за тоа <i>свигдајте, плашкајте, глумачка, мима</i>	Nenvizim gazi kontribuon ne ndryshimin e klimes. Ne rast te emetimeve ne atmosfere, gazi do te ule potencialin e ngrohjes globale (GVP) me pak do te coje ne ngrohje globale prej gazit ne rritje te GVP-se. Kjo pajisje permbane rrjedhje gazi me vlerat e GVP-se te listuara si ne tabelen me larte. Kjo do te thote se ne rast te 1 kg te gasit ne atmosfere, ndikimi i shpej ne ngrohjen globale do te ishte shume here me i madhe se ndikimi 1 kg CO2 per nje periudhe prej 100 vjetesh.
<b>**</b>	Potrošnja energije »XYZ« kWh na godinu, na temelju rezultata standardnih ispitivanja. Stvarna potrošnja energije zavisi o načinu upotrebe uređaja i o mestu na kojem se nalazi.	Потрошувачка на енергија "xyz" kWh за една година, врз основа на резултатите од стандардните тестови. Реалната потрошувачка на енергија ќе зависи од начинот на кој можете да го користите уредот и местото каде што се наоѓа.	asnjehere mos u perpiqni te beni nnderhyrje ne qarkun e ftohjes, ose cmontimin e produktit dhe cdo here kerkoni ndihmen e ekspertit.
<b>***</b>	Potrošnja energije X,Y kWh na 60 minuta, na temelju rezultata standardnih ispitivanja. Stvarna potrošnja energije zavisi o načinu upotrebe uređaja i o mestu na kojem se nalazi.	Потрошувачка на енергија X, Y kWh по 60 минути игра, врз основа на резултатите од стандардните тестови. Реалната потрошувачка на енергија ќе зависи од начинот на кој можете да го користите уредот и местото каде што се наоѓа.	Shpenzimi i energjise »XYZ« kWh ne vit, bazuar ne rezultatet e testeve standarde. Konsumi aktual i energjise do te varet se si ju e perdorini pajisjen dhe nga vendi ku ajo eshte vendosur.

**Polski**

**Český**

**Slovenský**

A	KARTA PRODUKTU	INFORMAČNÍ LIST	OPIS VÝROBKU
B	Znak towarowy	Ochranná známka	Ochranná známka
C	Oznaczenie modelu	Značkou modelu	Model zariadenia
D	Poziomy mocy akustycznej w pomieszczeniu i na zewnątrz chłodzenia/ogrzewania (dB)	Vnitřní a vnější hladina akustického výkonu chlazení/vytápění (dB)	Vnútorné a vonkajšie hladiny akustického výkonu chladenia/vykurovania (dB)
E	nazwa zastosowanego środka chłodniczego *	Název použitého chladiva *	Názov použitého chladiva *
F	GWP (Współczynnik ocieplenia globalnego) *	GWP (Potenciałem globálního oteplování) *	GWP (Potenciál prispievania ku globálnemu otepľovaniu) *
G	<b>CHŁODZENIA</b>	<b>CHLAZENÍ</b>	<b>CHLADENIA</b>
H	SEER	SEER	SEER
I	Klasa efektywności energetycznej	Třída energetické účinnosti	Trieda energetickej účinnosti
J	Orientacyjne roczne zużycie energii elektrycznej QCE (kWh/r) **	Orientační roční spotřeba elektřiny QCE (kWh/rok)**	Indikatívna ročná spotreba elektrickej energie QCE (kWh/a)**
K	Obciążenie projektowe P <sub>designc</sub> (kW)	Návrhové zatížení zařízení P <sub>designc</sub> (kW)	Menovité zaťaženie P <sub>designc</sub> (kW)
L	<b>OGRZEWANIA</b>	<b>VYTÁPĚNÍ</b>	<b>VYKUROVANIA</b>
M	SCOP	SCOP	SCOP
N	Klasa efektywności energetycznej	Třída energetické účinnosti	Trieda energetickej účinnosti
O	Orientacyjne roczne zużycie energii elektrycznej Q <sub>HE</sub> (kWh/god) **	Orientační roční spotřeba elektřiny pro průměrné otopné období Q <sub>HE</sub> (kWh/rok)**	Indikatívna ročná spotreba elektrickej energie Q <sub>HE</sub> (kWh/a)**
P	Obciążenie projektowe P <sub>designh</sub> (kW)	Návrhové topné zatížení zařízení P <sub>designh</sub> (kW)	Menovité zaťaženie P <sub>designh</sub> (kW)
R	Deklarowana wydajność wraz ze wskazaniem wydajności rezerwowego podgrzewacza	Jmenovitý výkon a záložní topný výkon	Deklarovaná kapacita a údaj o kapacite záložného vykurovacieho telesa
S	Dla klimatyzatorów dwukanałowych – orientacyjne godzinowe zużycie energii elektrycznej Q <sub>DD</sub> w kWh/60 min. ***	Pro dvoukanalové klimatizátory vzduchu orientační hodinovou spotřebu elektřiny Q <sub>DD</sub> v kWh/60 minut.***	V prípade dvojkanalových klimatizátorov indikatívna spotreba elektrickej energie za hodinu Q <sub>DD</sub> v kWh/60 minút***
T	Dla klimatyzatorów jednocanałowych – orientacyjne godzinowe zużycie energii elektrycznej Q <sub>SD</sub> w kWh/60 min. ***	Pro jednokanalové klimatizátory vzduchu orientační hodinovou spotřebu elektřiny Q <sub>SD</sub> v kWh/60 minut.***	V prípade jednocanalových klimatizátorov indikatívna spotreba elektrickej energie za hodinu Q <sub>SD</sub> v kWh/60 minút***
U	Wydajność chłodnicza Prated (kW)	Chladicí výkon zařízení Prated (kW)	Kapac. chladienia Prated zariadenia(kW)
V	Wydajność grzewcza Prated (kW)	Topný výkon zařízení Prated (kW)	kapacita vykurovania Prated zariadenia (kW)
*	„Wycieki czynników chłodniczych przyczyniają się do zmiany klimatu. W przypadku przedostania się do atmosfery czynnik chłodniczy o niższym współczynniku ocieplenia globalnego (GWP) ma mniejszy wpływ na globalne ocieplenie niż czynnik o wyższym współczynniku GWP. Urządzenie zawiera płyn chłodniczy o współczynniku GWP wynoszącym [xxx]. Powyższe oznacza, iż w przypadku przedostania się 1 kg takiego gazu chłodniczego do atmosfery, jego wpływ na globalne ocieplenie byłby [xxx] razy większy niż wpływ 1 kg CO <sub>2</sub> w okresie 100 lat. Nigdy nie należy samodzielnie manipulować przy obiegu czynnika chłodniczego lub demontować urządzenia, należy zawsze zwrócić się o pomoc specjalisty.“	„Únik chladiva se podílí na změně klimatu. Chladivo s nižším potenciálem globálního oteplování (GWP) by se v případě úniku do ovzduší podílelo na globálním oteplování méně než chladivo s vyšším GWP. Toto zařízení obsahuje chladicí kapalinu s GWP ve výši [xxx]. To znamená, že pokud by do ovzduší unikl 1 kg této chladicí kapaliny, dopad na globální oteplování byl byl v horizontu 100 let [xxx] krát vyšší než 1 kg CO <sub>2</sub> . Nenarušujte chladicí oběh ani sami výrobek nedemontujte, vždy se obraťte na odborníka.“	„Úniky chladiva prispievajú k zmene klímy. Chladivo s nižším potenciálom prispievania ku globálnemu otepľovaniu (GWP) by pri úniku do atmosféry prispelo ku globálnemu otepľovaniu v nižšej miere ako chladivo s vyšším GWP. Toto zariadenie obsahuje chladiacu kvapalinu s GWP rovnajúcim sa [xxx]. Znamená to, že ak by do atmosféry unikol 1 kg tejto chladiacej kvapaliny, jej vplyv na globálne otepľovanie by bol [xxx] krát vyšší ako vplyv 1 kg CO <sub>2</sub> , a to počas obdobia 100 rokov. Nikdy sa nepokúšajte zasahovať do chladiaceho okruhu alebo demontovať výrobok a vždy sa obráťte na odborníka.“
**	„Zużycie energii elektrycznej »XYZ« kWh rocznie na podstawie wyników próby przeprowadzonej w normalnych warunkach. Rzeczywiste zużycie energii elektrycznej zależy od sposobu użytkowania urządzenia i miejsca, w którym się ono znajduje“	„Spotřeba energie »XYZ« kWh za rok, založená na výsledcích normalizované zkoušky. Skutečná spotřeba energie závisí na způsobu použití a umístění spotřebiče.“	„Spotreba energie XYZ kWh za rok na základe výsledkov štandardného preskúšania. Skutočná spotreba energie bude závisieť od toho, ako sa zariadenie používa a kde je umiestnené.“
***	„Zużycie energii elektrycznej »X,Y« kWh na 60 min. na podstawie wyników próby przeprowadzonej w normalnych warunkach. Rzeczywiste zużycie energii elektrycznej zależy od sposobu użytkowania urządzenia i miejsca, w którym się ono znajduje“	„Spotřeba energie »X,Y« kWh za 60 minut, založená na výsledcích normalizované zkoušky. Skutečná spotřeba energie závisí na způsobu použití a umístění spotřebiče.“	„Spotreba energie X,Y kWh za 60 minút na základe výsledkov štandardného preskúšania. Skutočná spotreba energie bude závisieť od toho, ako sa zariadenie používa a kde je umiestnené.“

Slovenski

Български

Românesc

A	PODATKOVNA KARTICA IZDELKA	ПРОДУКТОВ ФИШ	FIȘA PRODUSULUI
B	Blagovna znamka	Търговска марка	Marca comercială
C	Oznaka modela	Модел	Nume model
D	Notranje in zunanje ravni zvočne moči hlajenja/ogrevanja (dB)	Нива на звуковата мощност вътре в помещение и на открито охлаждане/отопление (dB)	Nivelul de putere acustică interior și exterior răcire/încălzire
E	Ime hladilnega sredstva *	Наименование на хладилен агент*	Denumirea al agentului frigorific *
F	GWP (Potencial globalnega segrevanja) *	ПГЗ (потенциал за глобално затопляне) *	GWP (potențial de încălzire globală)*
G	<b>HLAJENJA</b>	<b>ОХЛАЖДАНЕ</b>	<b>RĂCIRE</b>
H	SEER	SEER	SEER
I	Razred energetske učinkovitosti	Класът на енергийна ефективност	Clasa de eficiență energetică
J	Okvirno letno porabo električne energije $Q_{CE}$ (kWh/a) **	Индикативната годишна консумация на електроенергия $Q_{CE}$ (kWh/год) **	Consumul anual indicativ de energie electrică $Q_{CE}$ (kWh/a)**
K	Nazivna obremenitev napr. $P_{designc}$ (kW)	Проектният товар $P_{designc}$ (kW)	Sarcina nominală $P_{designc}$ (kW)
L	<b>OGREVANJA</b>	<b>ОТОПЛЕНИЕ</b>	<b>ÎNCĂLZIRE</b>
M	SCOP	SCOP	SCOP
N	Razred energetske učinkovitosti	Класът на енергийна ефективност	Clasa de eficiență energetică
O	Okvirno letno porabo električne energije za povprečno sezono ogrevanja $Q_{HE}$ (kWh/a) **	Индикативната годишна консумация на електроенергия $Q_{HE}$ (kWh/год)**	Consumul anual indicativ de energie electrică pentru un sezon mediu de încălzire $Q_{HE}$ (kWh/a)**
P	Nazivno obremenitev naprave $P_{designh}$ (kW)	Проектният товар $P_{designh}$ (kW)	Sarcina nominală $P_{designh}$ (kW)
R	Navedeno zmogljivost in oznako zmogljivosti za zasilno ogrevanje	Обявената мощност и мощността на спомагателното електрическо подгръване	Capacitatea declarată și o indicație a capacității de încălzire de rezervă
S	Za dvokanalne klimatske naprave: okvirno porabo električne energije na uro $Q_{DD}$ v kWh/60 minut ***	За двуканални климатизатори — индикативната часова консумация на електроенергия $Q_{DD}$ в kWh за 60 минути ***	Pentru aparatele de climatizare cu conductă dublă, consumul orar indicativ de energie electrică $Q_{DD}$ în kWh/60 de minute ***
T	Za enokanalne klimatske naprave: okvirno porabo električne energije na uro $Q_{SD}$ v kWh/60 minut ***	За едноканални климатизатори — индикативната часова консумация на електроенергия $Q_{SD}$ в kWh за 60 минути***	Pentru aparatele de climatizare cu o singură conductă, consumul orar indicativ de energie electrică $Q_{SD}$ în kWh/60 de minute***
U	Zmogljivost za hlajenje $P_{rated}$ (kW)	Охладителната мощност $P_{rated}$ (kW)	Capacitatea nominală pentru răcire a aparatului $P_{rated}$ (kW)
V	Zmogljivost za ogrevanje $P_{rated}$ (kW)	Отоплителната мощност $P_{rated}$ (kW)	Capacitatea nominală pentru încălzire a aparatului $P_{rated}$ (kW)
*	„Puščanje hladilnih sredstev prispeva k podnebnim spremembam. V primeru izpusta v ozračje bi hladilno sredstvo z nižjim potencialom globalnega segrevanja (GWP) k globalnemu segrevanju prispevalo manj kot hladilno sredstvo z višjim GWP. Ta naprava vsebuje hladilno tekočino z GWP, enakim [xxx]. To pomeni, da bi bil v obdobju 100 let vpliv na globalno segrevanje v primeru izpusta v ozračje 1 kg zadevne hladilne tekočine [xxx] večji od 1 kg CO <sub>2</sub> . 2. Nikoli ne poskušajte sami spremeniti hladilne obtoka ali razstaviti naprave in za to vedno prosite strokovnjaka.“	„Изпускането на хладилен агент допринася за изменението на климата. Хладилен агент с по-нисък потенциал за глобално затопляне (ПГЗ) би допринесъл по-малко за глобалното затопляне, отколкото хладилен агент с по-висок ПГЗ при евентуално изпускане в атмосферата. Настоящият уред съдържа хладилен агент с ПГЗ в размер на [xxx]. Това означава, че ако 1 kg от хладилния агент бъде изпуснат в атмосферата, въздействието за глобално затопляне ще бъде [xxx] пъти повече, отколкото от 1 kg CO <sub>2</sub> за период от 100 години. Никого не се опитвайте да се намесвате в работата на кръгъта на хладилния агент или сами да	„Scurgerea de agent frigorific contribuie la schimbările climatice. Dacă s-ar scurge în atmosferă, agenții frigorifici cu un potențial de încălzire globală (GWP) mai redus ar contribui într-un mod mai puțin semnificativ la încălzirea globală decât un agent frigorific cu un GWP mai ridicat. Acest aparat conține un fluid refrigerant cu un GWP egal cu [xxx]. Această înseamnă că, dacă 1 kg din acest fluid refrigerant s-ar scurge în atmosferă, impactul asupra încălzirii globale ar fi de [xxx] ori mai mare decât 1 kg de CO <sub>2</sub> pe o perioadă de 100 de ani. Nu încercați să intervenți în circuitul unității frigorifrice sau să demontați singur produsul, apelați întotdeauna la un
**	„Letna poraba energije „XYZ“ kWh na leto na podlagi rezultatov standardnega preskusa. Dejanska poraba energije je odvisna od načina uporabe naprave in njene lokacije.“	„Консумация на енергия „XYZ“ в kWh годишно, въз основа на резултати от стандартно изпитване. Действителната консумация на енергия ще зависи от това как се използва уредът и къде се намира той.“	„Consum de energie de „XYZ“ kWh pe an, pe baza rezultatelor testelor standard. Consumul real de energie va depinde de modul de utilizare a aparatului și de locul unde este amplasat.“
***	„Poraba energije „X,Y“ kWh na 60 minut na osnovi rezultatov standardnega preskusa. Dejanska poraba energije je odvisna od načina uporabe naprave in njene lokacije.“	„Консумация на енергия „X,Y“ в kWh за 60 минути, въз основа на резултати от стандартно изпитване. Действителната консумация на енергия ще зависи от това как се използва уредът и къде се намира той.“	„Consum de energie de „X,Y“ kWh pe 60 de minute, pe baza rezultatelor testelor standard. Consumul real de energie va depinde de modul de utilizare a aparatului și de amplasamentul acestuia.“
	<b>Italiano</b>	<b>Magyar</b>	
A	PODATKOVNA KARTICA IZDELKA		

<b>B</b>	Blagovna znamka		
<b>C</b>	Oznaka modela		
<b>D</b>	Notranje in zunanje ravni zvočne moči hlajenja/ogrevanja (dB)		
<b>E</b>	Ime hladilnega sredstva *		
<b>F</b>	GWP (Potencial globalnega segrevanja) *		
<b>G</b>	<b>HLAJENJA</b>		
<b>H</b>	SEER		
<b>I</b>	Razred energetske učinkovitosti		
<b>J</b>	Okvirno letno porabo električne energije $Q_{CE}$ (kWh/a) **		
<b>K</b>	Nazivna obremenitev napr. $P_{designc}$ (kW)		
<b>L</b>	<b>OGREVANJA</b>		
<b>M</b>	SCOP		
<b>N</b>	Razred energetske učinkovitosti		
<b>O</b>	Okvirno letno porabo električne energije za povprečno sezono ogrevanja $Q_{HE}$ (kWh/a) **		
<b>P</b>	Nazivno obremenitev naprave $P_{designh}$ (kW)		
<b>R</b>	Navedeno zmogljivost in oznako zmogljivosti za zasilno ogrevanje		
<b>S</b>	Za dvokanalne klimatske naprave: okvirno porabo električne energije na uro $Q_{DD}$ v kWh/60 minut ***		
<b>T</b>	Za enokanalne klimatske naprave: okvirno porabo električne energije na uro $Q_{SD}$ v kWh/60 minut ***		
<b>U</b>	Zmogljivost za hlajenje $P_{rated}$ (kW)		
<b>V</b>	Zmogljivost za ogrevanje $P_{rated}$ (kW)		
<b>*</b>	„Puščanje hladilnih sredstev prispeva k podnebnim spremembam. V primeru izpusta v ozračje bi hladilno sredstvo z nižjim potencialom globalnega segrevanja (GWP) k globalnemu segrevanju prispevalo manj kot hladilno sredstvo z višjim GWP. Ta naprava vsebuje hladilno tekočino z GWP, enakim [xxx]. To pomeni, da bi bil v obdobju 100 let vpliv na globalno segrevanje v primeru izpusta v ozračje 1 kg zadevne hladilne tekočine [xxx] večji od 1 kg CO <sub>2</sub> . Nikoli ne poskušajte sami spremeniti hladilnega obtoka ali razstaviti naprave in za to vedno prosite strokovnjaka.“		
<b>**</b>	„Letna poraba energije ‚XYZ‘ kWh na leto na podlagi rezultatov standardnega preskusa. Dejanska poraba energije je odvisna od načina uporabe naprave in njene lokacije.“		
<b>***</b>	„Poraba energije ‚X,Y‘ kWh na 60 minut na osnovi rezultatov standardnega preskusa. Dejanska poraba energije je odvisna od načina uporabe naprave in njene lokacije.“		



**PRODUCT FICHE - INFORMACIJSKI LIST - INFORMATIVNI LIST - ИНФОРМАТИВЕН ЛИСТ  
INFORMATION GUIDE - KARTA PRODUKTU - INFORMAČNÍ LIST - OPIS VÝROBKU  
PODATKOVNA KARTICA IZDELKA - ПРОДУКТОВ ФИШ - FIŞA PRODUSULUI**

**Model: Vivax ACP-09CH25AERI+ R32**

	English	Hrvatski	
<b>A</b>	<b>PRODUCT FICHE</b>	<b>INFORMACIJSKI LIST</b>	
<b>B</b>	Brand	Robna marka	<b>VIVAX</b>
<b>C</b>	Model name	Ime modela	<b>ACP-09CH25AERI+ R32</b>
<b>D</b>	Inside/Outside sound power levels	Razine zvučne snage unutarinja/vanjska (dB)	<b>55/60</b>
<b>E</b>	Name of the refrigerant *	Rešladno sredstvo (plin) *	<b>R32</b>
<b>F</b>	GWP of the refrigerant *	GWP (Potencijal Globalnog Zagrijavanja) *	<b>675</b>
<b>G</b>	<b>COOLING</b>	<b>HLAĐENJE</b>	
<b>H</b>	SEER	SEER	<b>9.30</b>
<b>I</b>	Energy efficiency class	Razred Energetske učinkovitosti	<b>A+++</b>
<b>J</b>	Indicative annual electricity consumption $Q_{CE}$ (kWh/a) **	Indikativna godišnja potrošnja $Q_{CE}$ (kWh/god) **	<b>98</b>
<b>K</b>	Design load $P_{designc}$ (kW)	Projektno opterećenje uređaja $P_{designc}$ (kW)	<b>2.6</b>
<b>L</b>	<b>HATING</b>	<b>GRIJANJE</b>	
<b>M</b>	SCOP	SCOP (Klimatski tip: Prosječna)	<b>4.60</b>
<b>N</b>	Energy efficiency class	Razred energetske učinkovitosti	<b>A++</b>
<b>O</b>	Indicative annual electricity consumption $Q_{HE}$ (kWh/a) **	Indikativna godišnja potrošnja $Q_{HE}$ (kWh/god) **	<b>743</b>
<b>P</b>	Design load $P_{designh}$ (kW)	Projektno opterećenje uređaja $P_{designh}$ (kW)	<b>2.4</b>
<b>R</b>	Declared capacity and an indication of the back up heating capacity	Deklarirani kapacitet i oznaka rezervnog kapaciteta grijanja	<b>2,034 kW/0,366 kW</b>
<b>S</b>	Double ducts: the indicative hourly electricity consumption $Q_{DD}$ (kWh/60min.) ***	Dvokanalni uređaj: indikativna potrošnja električne energije na sat $Q_{DD}$ (kWh/60 minuta) ***	-
<b>T</b>	Single ducts: the indicative hourly electricity consumption $Q_{SD}$ (kWh/60min.) ***	Jednokanalni uređaj: indikativna potrošnja električne energije na sat $Q_{SD}$ (kWh/60 minuta) ***	-
<b>U</b>	Cooling capacity $P_{rated}$ (kW)	Kapacitet uređaja za hlađenje $P_{rated}$ (kW)	<b>2,64 kW</b>
<b>V</b>	Heating capacity $P_{rated}$ (kW)	Kapacitet uređaja za grijanje $P_{rated}$ (kW)	<b>2,93 kW</b>
*	Refrigerant leakage contributes to climate change. Refrigerant with lower global warming potential (GWP) would contribute less to global warming than a refrigerant with higher GWP, if leaked to the atmosphere. This appliance contains a refrigerant fluid with a GWP equal to [xxx]. This means that if 1 kg of this refrigerant fluid would be leaked to the atmosphere, the impact on global warming would be [xxx] times higher than 1 kg of CO <sub>2</sub> , over a period of 100 years. Never try to interfere with the refrigerant circuit yourself or disassemble the product yourself and always ask a professional.	Istjecanje rashladnih sredstava doprinosi klimatskim promjenama. U slučaju ispuštanja u atmosferu, rashladno sredstvo s nižim potencijalom globalnog zagrijavanja (GWP) manje bi utjecalo na globalno zagrijavanje od rashladnog sredstva s višim GWP-om. Ovaj uređaj sadrži rashladnu tekućinu s GWP-om vrijednosti navedene u gornjoj tablici. To znači da bi u slučaju istjecanja 1 kg te rashladne tekućine u atmosferu, njezin utjecaj na globalno zagrijavanje bio toliko puta veći od utjecaja 1 kg CO <sub>2</sub> tijekom razdoblja od 100 godina. Nikada sami ne pokušavajte raditi bilo kakve zahvate na rashladnom krugu, niti rastavljati proizvod i za to	
**	“XYZ” kWh per year, based on standard test results. Actual energy consumption will depend on how the appliance is used and where it is located.	Potrošnja energije »XYZ« kWh na godinu, na temelju rezultata standardnih ispitivanja. Stvarna potrošnja energije ovisi o načinu uporabe uređaja i o mjestu na kojem se nalazi.	
***	Energy consumption “X,Y” kWh per 60 minutes, based on standard test results. Actual energy consumption will depend on how the appliance is used and where it is located.	Potrošnja energije X,Y kWh na 60 minuta, na temelju rezultata standardnih ispitivanja. Stvarna potrošnja energije ovisi o načinu uporabe uređaja i o mjestu na kojem se nalazi.	

A	KARTA PRODUKTU	INFORMAČNÍ LIST	OPIS VÝROBKU
B	Znak towarowy	Ochranná známka	Ochranná známka
C	Oznaczenie modelu	Značkou modelu	Model zariadenia
D	Poziomy mocy akustycznej w pomieszczeniu i na zewnątrz chłodzenia/ogrzewania (dB)	Vnitřní a vnější hladina akustického výkonu chlazení/vytápění (dB)	Vnútorné a vonkajšie hladiny akustického výkonu chladenia/vykurovania (dB)
E	nazwa zastosowanego środka chłodniczego *	Název použitého chladiva *	Názov použitého chladiva *
F	GWP (Współczynnik ocieplenia globalnego) *	GWP (Potenciálem globálního oteplování) *	GWP (Potenciál prispievania ku globálnemu otepľovaniu) *
G	<b>CHŁODZENIA</b>	<b>CHLAZENÍ</b>	<b>CHLADENIA</b>
H	SEER	SEER	SEER
I	Klasa efektywności energetycznej	Třída energetické účinnosti	Trieda energetickej účinnosti
J	Orientacyjne roczne zużycie energii elektrycznej QCE (kWh/r) **	Orientační roční spotřeba elektřiny QCE (kWh/rok)**	Indikatívna ročná spotreba elektrickej energie QCE (kWh/a)**
K	Obciążenie projektowe P <sub>designc</sub> (kW)	Návrhové zatížení zařízení P <sub>designc</sub> (kW)	Menovité zaťaženie P <sub>designc</sub> (kW)
L	<b>OGRZEWANIA</b>	<b>VYTÁPĚNÍ</b>	<b>VYKUROVANIA</b>
M	SCOP	SCOP	SCOP
N	Klasa efektywności energetycznej	Třída energetické účinnosti	Trieda energetickej účinnosti
O	Orientacyjne roczne zużycie energii elektrycznej Q <sub>HE</sub> (kWh/god) **	Orientační roční spotřeba elektřiny pro průměrné otopné období Q <sub>HE</sub> (kWh/rok)**	Indikatívna ročná spotreba elektrickej energie Q <sub>HE</sub> (kWh/a)**
P	Obciążenie projektowe P <sub>designh</sub> (kW)	Návrhové topné zatížení zařízení P <sub>designh</sub> (kW)	Menovité zaťaženie P <sub>designh</sub> (kW)
R	Deklarowana wydajność wraz ze wskazaniem wydajności rezerwowego podgrzewacza	Jmenovitý výkon a záložní topný výkon	Deklarovaná kapacita a údaj o kapacite záložného vykurovacieho telesa
S	Dla klimatyzatorów dwukanałowych – orientacyjne godzinowe zużycie energii elektrycznej Q <sub>DD</sub> w kWh/60 min. ***	Pro dvoukanalové klimatizátory vzduchu orientační hodinovou spotřebu elektřiny Q <sub>DD</sub> v kWh/60 minut.***	V prípade dvojkanalových klimatizátorov indikatívna spotreba elektrickej energie za hodinu Q <sub>DD</sub> v kWh/60 minút***
T	Dla klimatyzatorów jednocanałowych – orientacyjne godzinowe zużycie energii elektrycznej Q <sub>SD</sub> w kWh/60 min. ***	Pro jednokanalové klimatizátory vzduchu orientační hodinovou spotřebu elektřiny Q <sub>SD</sub> v kWh/60 minut.***	V prípade jednocanalových klimatizátorov indikatívna spotreba elektrickej energie za hodinu Q <sub>SD</sub> v kWh/60 minút***
U	Wydajność chłodnicza Prated (kW)	Chladicí výkon zařízení Prated (kW)	Kapac. chladienia Prated zariadenia(kW)
V	Wydajność grzewcza Prated (kW)	Topný výkon zařízení Prated (kW)	kapacita vykurovania Prated zariadenia (kW)
*	„Wycieki czynników chłodniczych przyczyniają się do zmiany klimatu. W przypadku przedostania się do atmosfery czynnik chłodniczy o niższym współczynniku ocieplenia globalnego (GWP) ma mniejszy wpływ na globalne ocieplenie niż czynnik o wyższym współczynniku GWP. Urządzenie zawiera płyn chłodniczy o współczynniku GWP wynoszącym [xxx]. Powyższe oznacza, iż w przypadku przedostania się 1 kg takiego gazu chłodniczego do atmosfery, jego wpływ na globalne ocieplenie byłby [xxx] razy większy niż wpływ 1 kg CO <sub>2</sub> w okresie 100 lat. Nigdy nie należy samodzielnie manipulować przy obiegu czynnika chłodniczego lub demontować urządzenia, należy zawsze zwrócić się o pomoc specjalisty.“	„Únik chladiva se podílí na změně klimatu. Chladivo s nižším potenciálem globálního oteplování (GWP) by se v případě úniku do ovzduší podílelo na globálním oteplování méně než chladivo s vyšším GWP. Toto zařízení obsahuje chladicí kapalinu s GWP ve výši [xxx]. To znamená, že pokud by do ovzduší unikl 1 kg této chladicí kapaliny, dopad na globální oteplování byl byl v horizontu 100 let [xxx] krát vyšší než 1 kg CO <sub>2</sub> . Nenarušujte chladicí oběh ani sami výrobek nedemontujte, vždy se obraťte na odborníka.“	„Úniky chladiva prispievajú k zmene klímy. Chladivo s nižším potenciálom prispievania ku globálnemu otepľovaniu (GWP) by pri úniku do atmosféry prispelo ku globálnemu otepľovaniu v nižšej miere ako chladivo s vyšším GWP. Toto zariadenie obsahuje chladiacu kvapalinu s GWP rovnajúcim sa [xxx]. Znamená to, že ak by do atmosféry unikol 1 kg tejto chladiacej kvapaliny, jej vplyv na globálne otepľovanie by bol [xxx] krát vyšší ako vplyv 1 kg CO <sub>2</sub> , a to počas obdobia 100 rokov. Nikdy sa nepokúšajte zasahovať do chladiaceho okruhu alebo demontovať výrobok a vždy sa obráťte na odborníka.“
**	„Zużycie energii elektrycznej »XYZ« kWh rocznie na podstawie wyników próby przeprowadzonej w normalnych warunkach. Rzeczywiste zużycie energii elektrycznej zależy od sposobu użytkowania urządzenia i miejsca, w którym się ono znajduje“	„Spotřeba energie »XYZ« kWh za rok, založená na výsledcích normalizované zkoušky. Skutečná spotřeba energie závisí na způsobu použití a umístění spotřebiče.“	„Spotreba energie XYZ kWh za rok na základe výsledkov štandardného preskúšania. Skutočná spotreba energie bude závisieť od toho, ako sa zariadenie používa a kde je umiestnené.“
***	„Zużycie energii elektrycznej »X,Y« kWh na 60 min. na podstawie wyników próby przeprowadzonej w normalnych warunkach. Rzeczywiste zużycie energii elektrycznej zależy od sposobu użytkowania urządzenia i miejsca, w którym się ono znajduje“	„Spotřeba energie »X,Y« kWh za 60 minut, založená na výsledcích normalizované zkoušky. Skutečná spotřeba energie závisí na způsobu použití a umístění spotřebiče.“	„Spotreba energie X,Y kWh za 60 minút na základe výsledkov štandardného preskúšania. Skutočná spotreba energie bude závisieť od toho, ako sa zariadenie používa a kde je umiestnené.“

Slovenski

Български

Românesc

A	PODATKOVNA KARTICA IZDELKA	ПРОДУКТОВ ФИШ	FIȘA PRODUSULUI
B	Blagovna znamka	Търговска марка	Marca comercială
C	Oznaka modela	Модел	Nume model
D	Notranje in zunanje ravni zvočne moči hlajenja/ogrevanja (dB)	Нива на звуковата мощност вътре в помещение и на открито охлаждане/отопление (dB)	Nivelul de putere acustică interior și exterior răcire/încălzire
E	Ime hladilnega sredstva *	Наименование на хладилен агент*	Denumirea al agentului frigorific *
F	GWP (Potencial globalnega segrevanja) *	ПГЗ (потенциал за глобално затопляне) *	GWP (potențial de încălzire globală)*
G	<b>HLAJENJA</b>	<b>ОХЛАЖДАНЕ</b>	<b>RĂCIRE</b>
H	SEER	SEER	SEER
I	Razred energetske učinkovitosti	Класът на енергийна ефективност	Clasa de eficiență energetică
J	Okvirno letno porabo električne energije $Q_{CE}$ (kWh/a) **	Индикативната годишна консумация на електроенергия $Q_{CE}$ (kWh/год) **	Consumul anual indicativ de energie electrică $Q_{CE}$ (kWh/a)**
K	Nazivna obremenitev napr. $P_{designc}$ (kW)	Проектният товар $P_{designc}$ (kW)	Sarcina nominală $P_{designc}$ (kW)
L	<b>OGREVANJA</b>	<b>ОТОПЛЕНИЕ</b>	<b>ÎNCĂLZIRE</b>
M	SCOP	SCOP	SCOP
N	Razred energetske učinkovitosti	Класът на енергийна ефективност	Clasa de eficiență energetică
O	Okvirno letno porabo električne energije za povprečno sezono ogrevanja $Q_{HE}$ (kWh/a) **	Индикативната годишна консумация на електроенергия $Q_{HE}$ (kWh/год)**	Consumul anual indicativ de energie electrică pentru un sezon mediu de încălzire $Q_{HE}$ (kWh/a)**
P	Nazivno obremenitev naprave $P_{designh}$ (kW)	Проектният товар $P_{designh}$ (kW)	Sarcina nominală $P_{designh}$ (kW)
R	Navedeno zmogljivost in oznako zmogljivosti za zasilno ogrevanje	Обявената мощност и мощността на спомагателното електрическо подгриване	Capacitatea declarată și o indicație a capacității de încălzire de rezervă
S	Za dvokanalne klimatske naprave: okvirno porabo električne energije na uro $Q_{DD}$ v kWh/60 minut ***	За двуканални климатизатори — индикативната часова консумация на електроенергия $Q_{DD}$ в kWh за 60 минути ***	Pentru aparatele de climatizare cu conductă dublă, consumul orar indicativ de energie electrică $Q_{DD}$ în kWh/60 de minute ***
T	Za enokanalne klimatske naprave: okvirno porabo električne energije na uro $Q_{SD}$ v kWh/60 minut ***	За едноканални климатизатори — индикативната часова консумация на електроенергия $Q_{SD}$ в kWh за 60 минути***	Pentru aparatele de climatizare cu o singură conductă, consumul orar indicativ de energie electrică $Q_{SD}$ în kWh/60 de minute***
U	Zmogljivost za hlajenje $P_{rated}$ (kW)	Охладителната мощност $P_{rated}$ (kW)	Capacitatea nominală pentru răcire a aparatului $P_{rated}$ (kW)
V	Zmogljivost za ogrevanje $P_{rated}$ (kW)	Отоплителната мощност $P_{rated}$ (kW)	Capacitatea nominală pentru încălzire a aparatului $P_{rated}$ (kW)
*	„Puščanje hladilnih sredstev prispeva k podnebnim spremembam. V primeru izpusta v ozračje bi hladilno sredstvo z nižjim potencialom globalnega segrevanja (GWP) k globalnemu segrevanju prispevalo manj kot hladilno sredstvo z višjim GWP. Ta naprava vsebuje hladilno tekočino z GWP, enakim [xxx]. To pomeni, da bi bil v obdobju 100 let vpliv na globalno segrevanje v primeru izpusta v ozračje 1 kg zadevne hladilne tekočine [xxx] večji od 1 kg CO <sub>2</sub> . 2. Nikoli ne poskušajte sami spremeniti hladilne obtoka ali razstaviti naprave in za to vedno prosite strokovnjaka.“	„Изпускането на хладилен агент допринася за изменението на климата. Хладилен агент с по-нисък потенциал за глобално затопляне (ПГЗ) би допринесъл по-малко за глобалното затопляне, отколкото хладилен агент с по-висок ПГЗ при евентуално изпускане в атмосферата. Настоящият уред съдържа хладилен агент с ПГЗ в размер на [xxx]. Това означава, че ако 1 kg от хладилния агент бъде изпуснат в атмосферата, въздействието за глобално затопляне ще бъде [xxx] пъти повече, отколкото от 1 kg CO <sub>2</sub> за период от 100 години. Никого не се опитвайте да се намесвате в работата на кръгъта на хладилния агент или сами да	„Scurgerea de agent frigorific contribuie la schimbările climatice. Dacă s-ar scurge în atmosferă, agenții frigorifici cu un potențial de încălzire globală (GWP) mai redus ar contribui într-un mod mai puțin semnificativ la încălzirea globală decât un agent frigorific cu un GWP mai ridicat. Acest aparat conține un fluid refrigerant cu un GWP egal cu [xxx]. Această înseamnă că, dacă 1 kg din acest fluid refrigerant s-ar scurge în atmosferă, impactul asupra încălzirii globale ar fi de [xxx] ori mai mare decât 1 kg de CO <sub>2</sub> pe o perioadă de 100 de ani. Nu încercați să intervenți în circuitul unității frigorifrice sau să demontați singur produsul, apelați întotdeauna la un
**	„Letna poraba energije „XYZ“ kWh na leto na podlagi rezultatov standardnega preskusa. Dejanska poraba energije je odvisna od načina uporabe naprave in njene lokacije.“	„Консумация на енергия „XYZ“ в kWh годишно, въз основа на резултати от стандартно изпитване. Действителната консумация на енергия ще зависи от това как се използва уредът и къде се намира той.“	„Consum de energie de „XYZ“ kWh pe an, pe baza rezultatelor testelor standard. Consumul real de energie va depinde de modul de utilizare a aparatului și de locul unde este amplasat.“
***	„Poraba energije „X,Y“ kWh na 60 minut na osnovi rezultatov standardnega preskusa. Dejanska poraba energije je odvisna od načina uporabe naprave in njene lokacije.“	„Консумация на енергия „X,Y“ в kWh за 60 минути, въз основа на резултати от стандартно изпитване. Действителната консумация на енергия ще зависи от това как се използва уредът и къде се намира той.“	„Consum de energie de „X,Y“ kWh pe 60 de minute, pe baza rezultatelor testelor standard. Consumul real de energie va depinde de modul de utilizare a aparatului și de amplasamentul acestuia.“
	<b>Italiano</b>	<b>Magyar</b>	
A	PODATKOVNA KARTICA IZDELKA		

<b>B</b>	Blagovna znamka		
<b>C</b>	Oznaka modela		
<b>D</b>	Notranje in zunanje ravni zvočne moči hlajenja/ogrevanja (dB)		
<b>E</b>	Ime hladilnega sredstva *		
<b>F</b>	GWP (Potencial globalnega segrevanja) *		
<b>G</b>	<b>HLAJENJA</b>		
<b>H</b>	SEER		
<b>I</b>	Razred energetske učinkovitosti		
<b>J</b>	Okvirno letno porabo električne energije $Q_{CE}$ (kWh/a) **		
<b>K</b>	Nazivna obremenitev napr. $P_{designc}$ (kW)		
<b>L</b>	<b>OGREVANJA</b>		
<b>M</b>	SCOP		
<b>N</b>	Razred energetske učinkovitosti		
<b>O</b>	Okvirno letno porabo električne energije za povprečno sezono ogrevanja $Q_{HE}$ (kWh/a) **		
<b>P</b>	Nazivno obremenitev naprave $P_{designh}$ (kW)		
<b>R</b>	Navedeno zmogljivost in oznako zmogljivosti za zasilno ogrevanje		
<b>S</b>	Za dvokanalne klimatske naprave: okvirno porabo električne energije na uro $Q_{DD}$ v kWh/60 minut ***		
<b>T</b>	Za enokanalne klimatske naprave: okvirno porabo električne energije na uro $Q_{SD}$ v kWh/60 minut ***		
<b>U</b>	Zmogljivost za hlajenje $P_{rated}$ (kW)		
<b>V</b>	Zmogljivost za ogrevanje $P_{rated}$ (kW)		
<b>*</b>	„Puščanje hladilnih sredstev prispeva k podnebnim spremembam. V primeru izpusta v ozračje bi hladilno sredstvo z nižjim potencialom globalnega segrevanja (GWP) k globalnemu segrevanju prispevalo manj kot hladilno sredstvo z višjim GWP. Ta naprava vsebuje hladilno tekočino z GWP, enakim [xxx]. To pomeni, da bi bil v obdobju 100 let vpliv na globalno segrevanje v primeru izpusta v ozračje 1 kg zadevne hladilne tekočine [xxx] večji od 1 kg CO <sub>2</sub> . Nikoli ne poskušajte sami spremeniti hladilnega obtoka ali razstaviti naprave in za to vedno prosite strokovnjaka.“		
<b>**</b>	„Letna poraba energije ‚XYZ‘ kWh na leto na podlagi rezultatov standardnega preskusa. Dejanska poraba energije je odvisna od načina uporabe naprave in njene lokacije.“		
<b>***</b>	„Poraba energije ‚X,Y‘ kWh na 60 minut na osnovi rezultatov standardnega preskusa. Dejanska poraba energije je odvisna od načina uporabe naprave in njene lokacije.“		



**VIVAX**

[www.VIVAX.com](http://www.VIVAX.com)

Ovaj dokument je originalno proizveden i objavljen od strane proizvođača, brenda Vivax, i preuzet je sa njihove zvanične stranice. S obzirom na ovu činjenicu, Tehnoteka ističe da ne preuzima odgovornost za tačnost, celovitost ili pouzdanost informacija, podataka, mišljenja, saveta ili izjava sadržanih u ovom dokumentu.

Napominjemo da Tehnoteka nema ovlašćenje da izvrši bilo kakve izmene ili dopune na ovom dokumentu, stoga nismo odgovorni za eventualne greške, propuste ili netačnosti koje se mogu naći unutar njega. Tehnoteka ne odgovara za štetu nanесenu korisnicima pri upotrebi netačnih podataka. Ukoliko imate dodatna pitanja o proizvodu, ljubazno vas molimo da kontaktirate direktno proizvođača kako biste dobili sve detaljne informacije.

Za najnovije informacije o ceni, dostupnim akcijama i tehničkim karakteristikama proizvoda koji se pominje u ovom dokumentu, molimo posetite našu stranicu klikom na sledeći link:

<https://tehnoteka.rs/p/vivax-inverter-klima-acp-12ch35aeri-srebrna-akcija-cena/>