

Uputstvo za montažu

HISENSE inverter klima Easy Smart 12K CA35YR03G

Hisense



Tehnoteka je online destinacija za upoređivanje cena i karakteristika bele tehnike, potrošačke elektronike i IT uređaja kod trgovinskih lanaca i internet prodavnica u Srbiji. Naša stranica vam omogućava da istražite najnovije informacije, detaljne karakteristike i konkurentne cene proizvoda.

Posetite nas i uživajte u ekskluzivnom iskustvu pametne kupovine klikom na link:

<https://tehnoteka.rs/p/hisense-inverter-klima-easy-smart-12k-ca35yr03g-akcija-cena/>

Hisense

USE AND INSTALLATION INSTRUCTIONS

ENGLISH

Serbian

Croatian

Slovenian

Macedonian

Albanian

Thank you very much for purchasing this Air Conditioner. Please read this use and installation instructions carefully before installing and using this appliance and keep this manual for future reference.

Contents

Safety instructions	1
Preparation before use	3
Safety Precautions	4
Installation instructions	13
Installation diagram	13
Select the installation locations	13
Indoor unit installation	14
Maintenance	18
Protection	19
Troubleshooting	20
Identification of parts	21
Indoor unit	21
Outdoor unit	21
Display introduction	22

Remote controller operating instructions. See "remote controller instructions".

Safety instructions

- 1. To guarantee the unit work normally, please read the manual carefully before installation, and try to install strictly according to this manual.
- 2. Do not let air enter the refrigeration system or discharge refrigerant when moving the air conditioner.
- 3. Properly ground the air conditioner into the earth.
- 4. Check the connecting cables and pipes carefully, make sure they are correct and firm before connecting the power of the air conditioner.
- 5. There must be an air-break switch.
- 6. After installing, the consumer must operate the air conditioner correctly according to this manual, keep a suitable storage for maintenance and moving of the air conditioner in the future.
- 7. Fuse of indoor unit: T 3.15A 250VAC or T 5A 250VAC. Please refer to the screen printing on the circuit board for the actual parameters, which must be consistent with the parameters on the screen printing.
- 8. For 7k~12k models, fuse of outdoor unit: T 15A 250VAC or T 20A 250VAC. Please refer to the screen printing on the circuit board for the actual parameters, which must be consistent with the parameters on the screen printing.
- 9. For 18k models, fuse of outdoor unit: T 20A 250VAC.
- 10. For 24k models, fuse of outdoor unit: T 30A 250VAC .
- 11. The installation instructions for appliances that are intended to be permanently connected to fixed wiring, and have a leakage current that may exceed 10 mA, shall state that the installation of a residual current device (RCD) having a rated residual operating current not exceeding 30 mA is advisable.
- 12. Warning: Risk of electric shock can cause injury or death: Disconnect all remote electric power supplies before servicing .
- 13. The maximum length of the connecting pipe between the indoor unit and outdoor unit should be less than 5 meters. It will affect the efficiency of the air conditioner if the distance longer than that length.
- 14. This appliance is not intended for use by persons (including children) with reduced physical, sensory or mental capabilities, or lack of experience and knowledge, unless they have been given supervision or instruction concerning use of the appliance by a person responsible for their safety. Children should be supervised to ensure that they do not play with the appliance.
- 15. This appliance can be used by children aged from 8 years and above and persons with reduced physical, sensory or mental capabilities or lack of experience and knowledge if they have been given supervision or instruction concerning use of the appliance in a safe way and understand the hazards involved. Children shall not play with the appliance. Cleaning and user maintenance shall not be made by children without supervision.
- 16. The batteries in remote controller must be recycled or disposed of properly. Disposal of Scrap Batteries --- Please discard the batteries as sorted municipal waste at the accessible collection point.

Safety instructions

- 17. If the appliance is fixed wiring, the appliance must be fitted with means for disconnection from the supply mains having a contact separation in all poles that provide full disconnection under over voltage category III conditions, and these means must be incorporated in the fixed wiring in accordance with the wiring rules.
- 18. If the supply cord is damaged, it must be replaced by the manufacturer, its service agent or similarly qualified persons in order to avoid a hazard.
- 19. The appliance shall be installed in accordance with national wiring regulations.
- 20. The air conditioner must be installed by professional or qualified persons.
- 21. The appliance shall not be installed in the laundry.
- 22. Regarding to installation, please refer to section “Installation instructions”.
- 23. Regarding to maintenance, please refer to section “Maintenance”.
- 24. For models using R32 refrigerant, piping connection should be conducted on outdoor side.

Preparation before use

Note

- For the multi system, the refrigerant refer to the multi outdoor unit.
- When charging refrigerant into the system, make sure to charge in liquid state,if the refrigerant of the appliance is R32.Otherwise, chemical composition of refrigerant (R32) inside the system may change and thus affect performance of the air conditioner.
- According to the character of refrigerant (R32,the value of GWP is 675), the pressure of the tube is very high, so be sure to be careful when you install and repair the appliance.
- If the supply cord is damaged, it must be replaced by the manufacturer, its service agent or similarly qualified persons in order to avoid a hazard.
- Installation of this product must be done by experienced service technicians professional installers only in accordance with this manual.
- The temperature of refrigerant circuit will be high, please keep the interconnection cable away from the copper tube.

Preset

Before using the air conditioner, be sure to check and preset the following.

• **Remote Control presetting**

Each time after the remote control is replaced with new batteries or is energized, remote control auto presetting heat pump.If the air conditioner you purchased is a Cooling Only one, heat pump remote controller can also be used.

• **Back-light function of Remote Control(optional)**

Hold down any button on remote control to activate the back light. It automatically shuts off 4 seconds later.

Note: Back-light is an optional function.

• **Auto Restart Presetting**

The air conditioner has an Auto-Restart function.

Safeguarding the environment

This appliance is made of recyclable or re-usable material. Scrapping must be carried out in compliance with local waste disposal regulations. Before scrapping it, make sure to cut off the mains cord so that the appliance cannot be re-used.

For more detailed information on handling and recycling this product, contact your local authorities who deal with the separate collection of rubbish or the shop where you bought the appliance.

SCRAPPING OF APPLIANCE

This appliance is marked according to the European Directive 2012/19/EC, Waste Electrical and Electronic Equipment (WEEE).

This marking indicates that this product should not be disposed with other household wastes throughout the EU. To prevent possible harm to the environment or human health from uncontrolled waste disposal,recycle it responsibly to promote the sustainable reuse of material resources. To return your used device, please use the return and collection systems or contact the retailer where the product was purchased. They can take this product for environmental safe recycling.



Safety precautions

Symbols in this Use and Care Manual are interpreted as shown below.



Be sure not to do.



Grounding is essential.



Pay attention to such a situation.



Warning: Incorrect handling could cause a serious hazard, such as death, serious injury, etc.



Use correct power supply in accordance with the rating plate requirement. Otherwise, serious faults or hazard may occur or a fire maybe break out.



Keep the power supply circuit breaker or plug from dirt. Connect the power supply cord to it firmly and correctly, lest an electric shock or a fire break out due to insufficient contact.



Do not use the power supply circuit breaker or pull off the plug to turn it off during operation. This may cause a fire due to spark, etc.



It is the user's responsibility to make the appliance be grounded according to local codes or ordinances by a licenced technician.

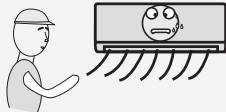

It is harmful to your health if the cool air reaches you for a long time. It is advisable to let the air flow be deflected to all the room.

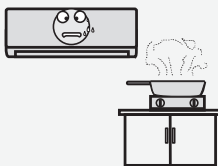

Prevent the air flow from reaching the gas burners and stove.

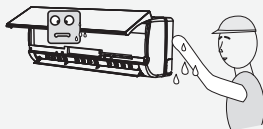

Do not touch the operation buttons when your hands are wet.



Turn off the appliance by remote control firstly before cutting off power supply if malfunction occurs.

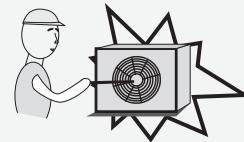

Never insert a stick or similar obstacle to the unit. Since the fan rotates at high speed, this may cause an injury.

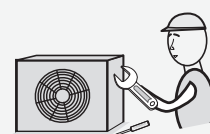

Do not repair the appliance by yourself. If this is done incorrectly, it may cause an electric shock, etc.

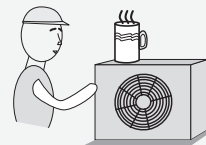

Do not put any objects on the outdoor unit.



Do not knit, pull or press the power supply cord, lest the power supply cord be broken. An electric shock or fire is probably caused by a broken power supply cord.

Safety precautions

Precautions for using R32 refrigerant

For the multi system, the refrigerant refer to the multi outdoor unit. The basic installation work procedures are the same as the conventional refrigerant (R22 or R410A). However, pay attention to the following points:

CAUTION

1. **Transport of equipment containing flammable refrigerants**
Compliance with the transport regulations
2. **Marking of equipment using signs**
Compliance with local regulations
3. **Disposal of equipment using flammable refrigerants**
Compliance with national regulations
4. **Storage of equipment/appliances**
The storage of equipment should be in accordance with the manufacturer's instructions.
5. **Storage of packed (unsold) equipment**
 - Storage package protection should be constructed such that mechanical damage to the equipment inside the package will not cause a leak of the refrigerant charge.
 - The maximum number of pieces of equipment permitted to be stored together will be determined by local regulations.
6. **Information on servicing**
 - 6-1 **Checks to the area**
Prior to beginning work on systems containing flammable refrigerants, safety checks are necessary to ensure that the risk of ignition is minimised. For repair to the refrigerating system, the following precautions shall be complied with prior to conducting work on the system.
 - 6-2 **Work procedure**
Work shall be undertaken under a controlled procedure so as to minimise the risk of flammable gas or vapour being present while the work is being performed.
 - 6-3 **General work area**
 - All maintenance staff and others working in the local area shall be instructed on the nature of work being carried out. Work in confined spaces shall be avoided.
 - The area around the workspace shall be sectioned off. Ensure that the conditions within the area have been made safe by control of flammable material.
 - 6-4 **Checking for presence of refrigerant**
 - The area shall be checked with an appropriate refrigerant detector prior to and during work, to ensure the technician is aware of potentially flammable atmospheres.
 - Ensure that the leak detection equipment being used is suitable for use with flammable refrigerants, i.e. non-sparking, adequately sealed or intrinsically safe.

Safety precautions

CAUTION

6-5 Presence of fire extinguisher

- If any hot work is to be conducted on the refrigeration equipment or any associated parts, appropriate fire extinguishing equipment shall be available to hand.
- Have a dry powder or CO2 fire extinguisher adjacent to the charging area.

6-6 No ignition sources

- No person carrying out work in relation to a refrigeration system which involves exposing any pipe work that contains or has contained flammable refrigerant shall use any sources of ignition in such a manner that it may lead to the risk of fire or explosion.
- All possible ignition sources, including cigarette smoking, should be kept sufficiently far away from the site of installation, repairing, removing and disposal, during which flammable refrigerant can possibly be released to the surrounding space.
- Prior to work taking place, the area around the equipment is to be surveyed to make sure that there are no flammable hazards or ignition risks. "No Smoking" signs shall be displayed.

6-7 Ventilated area

- Ensure that the area is in the open or that it is adequately ventilated before breaking into the system or conducting any hot work.
- A degree of ventilation shall continue during the period that the work is carried out.
- The ventilation should safely disperse any released refrigerant and preferably expel it externally into the atmosphere.

6-8 Checks to the refrigeration equipment

- Where electrical components are being changed, they shall be fit for the purpose and to the correct specification.
- At all times the manufacturer's maintenance and service guidelines shall be followed. If in doubt consult the manufacturer's technical department for assistance.
- The following checks shall be applied to installations using flammable refrigerants:
 - The charge size is in accordance with the room size within which the refrigerant containing parts are installed;
 - The ventilation machinery and outlets are operating adequately and are not obstructed;
 - If an indirect refrigerating circuit is being used, the secondary circuit shall be checked for the presence of refrigerant;
 - Marking to the equipment continues to be visible and legible. Markings and signs that are illegible shall be corrected;
 - Refrigeration pipe or components are installed in a position where they are unlikely to be exposed to any substance which may corrode refrigerant containing components, unless the components are constructed of materials

Safety precautions

CAUTION

which are inherently resistant to being corroded or are suitably protected against being so corroded.

6-9 Checks to electrical devices

- Repair and maintenance to electrical components shall include initial safety checks and component inspection procedures.
- If a fault exists that could compromise safety, then no electrical supply shall be connected to the circuit until it is satisfactorily dealt with.
- If the fault cannot be corrected immediately but it is necessary to continue operation, an adequate temporary solution shall be used.
- This shall be reported to the owner of the equipment so all parties are advised.
- Initial safety checks shall include:
 - That capacitors are discharged: this shall be done in a safe manner to avoid possibility of sparking;
 - That there no live electrical components and wiring are exposed while charging, recovering or purging the system;
 - That there is continuity of earth bonding.

7. Repairs to sealed components

- During repairs to sealed components, all electrical supplies shall be disconnected from the equipment being worked upon prior to any removal of sealed covers, etc.
- If it is absolutely necessary to have an electrical supply to equipment during servicing, then a permanently operating form of leak detection shall be located at the most critical point to warn of a potentially hazardous situation.
- Particular attention shall be paid to the following to ensure that by working on electrical components, the casing is not altered in such a way that the level of protection is affected.
- This shall include damage to cables, excessive number of connections, terminals not made to original specification, damage to seals, incorrect fitting of glands, etc.
- Ensure that apparatus is mounted securely.
- Ensure that seals or sealing materials have not degraded such that they no longer serve the purpose of preventing the ingress of flammable atmospheres.
- Replacement parts shall be in accordance with the manufacturer's specifications.

NOTE:

The use of silicon sealant may inhibit the effectiveness of some types of leak detection equipment. Intrinsically safe components do not have to be isolated prior to working on them.

8. Repair to intrinsically safe components

- Do not apply any permanent inductive or capacitance loads to the circuit without ensuring that this will not exceed the permissible voltage and current permitted for the equipment in use.
- Intrinsically safe components are the only types that can be worked on while

Safety precautions

CAUTION

live in the presence of a flammable atmosphere. The test apparatus shall be at the correct rating.

- Replace components only with parts specified by the manufacturer.
- Other parts may result in the ignition of refrigerant in the atmosphere from a leak.

9. Cabling

- Check that cabling will not be subject to wear, corrosion, excessive pressure, vibration, sharp edges or any other adverse environmental effects.
- The check shall also take into account the effects of aging or continual vibration from sources such as compressors or fans.

10. Detection of flammable refrigerants

- Under no circumstances shall potential sources of ignition be used in the searching for or detection of refrigerant leaks.
- A halide torch (or any other detector using a naked flame) shall not be used.

11. Leak detection methods

- The following leak detection methods are deemed acceptable for systems containing flammable refrigerants:
 - Electronic leak detectors shall be used to detect flammable refrigerants, but the sensitivity may not be adequate, or may need re-calibration. (Detection equipment shall be calibrated in a refrigerant-free area.)
 - Ensure that the detector is not a potential source of ignition and is suitable for the refrigerant used.
 - Leak detection equipment shall be set at a percentage of the LFL of the refrigerant and shall be calibrated to the refrigerant employed and the appropriate percentage of gas (25 % maximum) is confirmed.
 - Leak detection fluids are suitable for use with most refrigerants but the use of detergents containing chlorine shall be avoided as the chlorine may react with the refrigerant and corrode the copper pipe-work.
 - If a leak is suspected, all naked flames shall be removed/ extinguished.
 - If a leakage of refrigerant is found which requires brazing, all of the refrigerant shall be recovered from the system, or isolated (by means of shut off valves) in a part of the system remote from the leak.
 - Oxygen free nitrogen (OFN) shall then be purged through the system both before and during the brazing process.

12. Removal and evacuation

- When breaking into the refrigerant circuit to make repairs – or for any other purpose – conventional procedures shall be used.
- However, it is important that best practice is followed since flammability is a consideration.
- The following procedure shall be adhered to:
 - Remove refrigerant;
 - Purge the circuit with inert gas;

Safety precautions

CAUTION

- Evacuate;
- Purge again with inert gas;
- Open the circuit by cutting or brazing.
- The refrigerant charge shall be recovered into the correct recovery cylinders.
- The system shall be “flushed” with OFN to render the unit safe.
- This process may need to be repeated several times.
- Compressed air or oxygen shall not be used for this task.
- Flushing shall be achieved by breaking the vacuum in the system with OFN and continuing to fill until the working pressure is achieved, then venting to atmosphere, and finally pulling down to a vacuum.
- This process shall be repeated until no refrigerant is within the system. When the final OFN charge is used, the system shall be vented down to atmospheric pressure to enable work to take place.
- This operation is absolutely vital if brazing operations on the pipe-work are to take place.
- Ensure that the outlet for the vacuum pump is not close to any ignition sources and there is ventilation available.

13. Charging procedures

- In addition to conventional charging procedures, the following requirements shall be followed:
 - Ensure that contamination of different refrigerants does not occur when using charging equipment.
 - Hoses or lines shall be as short as possible to minimise the amount of refrigerant contained in them.
 - Cylinders shall be kept upright.
 - Ensure that the refrigeration system is earthed prior to charging the system with refrigerant.
 - Label the system when charging is complete (if not already).
 - Extreme care shall be taken not to overfill the refrigeration system.
- Prior to recharging the system it shall be pressure tested with OFN.
- The system shall be leak tested on completion of charging but prior to commissioning.
- A follow up leak test shall be carried out prior to leaving the site.

14. Decommissioning

- Before carrying out this procedure, it is essential that the technician is completely familiar with the equipment and all its detail.
- It is recommended good practice that all refrigerants are recovered safely.
- Prior to the task being carried out, an oil and refrigerant sample shall be taken in case analysis is required prior to re-use of reclaimed refrigerant. It is essential that electrical power is available before the task is commenced.
 - a) Become familiar with the equipment and its operation.
 - b) Isolate system electrically.

Safety precautions

CAUTION

- c) Before attempting the procedure ensure that:
 - Mechanical handling equipment is available, if required, for handling refrigerant cylinders;
 - All personal protective equipment is available and being used correctly;
 - The recovery process is supervised at all times by a competent person;
 - Recovery equipment and cylinders conform to the appropriate standards.
- d) Pump down refrigerant system, if possible.
- e) If a vacuum is not possible, make a manifold so that refrigerant can be removed from various parts of the system.
- f) Make sure that cylinder is situated on the scales before recovery takes place.
- g) Start the recovery machine and operate in accordance with manufacturer's instructions.
- h) Do not overfill cylinders. (No more than 80 % volume liquid charge).
- l) Do not exceed the maximum working pressure of the cylinder, even temporarily.
- j) When the cylinders have been filled correctly and the process completed, make sure that the cylinders and the equipment are removed from site promptly and all isolation valves on the equipment are closed off.
- k) Recovered refrigerant shall not be charged into another refrigeration system unless it has been cleaned and checked.

15. Labelling

- Equipment shall be labelled stating that it has been de-commissioned and emptied of refrigerant.
- The label shall be dated and signed.
- Ensure that there are labels on the equipment stating the equipment contains flammable refrigerant.

16. Recovery

- When removing refrigerant from a system, either for servicing or decommissioning, it is recommended good practice that all refrigerants are removed safely.
- When transferring refrigerant into cylinders, ensure that only appropriate refrigerant recovery cylinders are employed.
- Ensure that the correct number of cylinders for holding the total system charge is available.
- All cylinders to be used are designated for the recovered refrigerant and labelled for that refrigerant (i.e. special cylinders for the recovery of refrigerant).
- Cylinders shall be complete with pressure relief valve and associated shut-off valves in good working order.
- Empty recovery cylinders are evacuated and, if possible, cooled before recovery occurs.
- The recovery equipment shall be in good working order with a set of

Safety precautions

CAUTION

- instructions concerning the equipment that is at hand and shall be suitable for the recovery of flammable refrigerants.
- In addition, a set of calibrated weighing scales shall be available and in good working order.
 - Hoses shall be complete with leak-free disconnect couplings and in good condition.
 - Before using the recovery machine, check that it is in satisfactory working order, has been properly maintained and that any associated electrical components are sealed to prevent ignition in the event of a refrigerant release.
 - Consult manufacturer if in doubt.
 - The recovered refrigerant shall be returned to the refrigerant supplier in the correct recovery cylinder, and the relevant Waste Transfer Note arranged.
 - Do not mix refrigerants in recovery units and especially not in cylinders.
 - If compressors or compressor oils are to be removed, ensure that they have been evacuated to an acceptable level to make certain that flammable refrigerant does not remain within the lubricant.
 - The evacuation process shall be carried out prior to returning the compressor to the suppliers.
 - Only electric heating to the compressor body shall be employed to accelerate this process.
 - When oil is drained from a system, it shall be carried out safely.

CAUTION





- When moving or relocating the air conditioner, consult experienced service technicians for disconnection and reinstallation of the unit.
- Do not place any other electrical products or household belongings under indoor unit or outdoor unit. Condensation dripping from the unit might get them wet, and may cause damage or malfunction of your property.
- Do not use means to accelerate the defrosting process or to clean, other than those recommended by the manufacturer.
- The appliance shall be stored in a room without continuously operating ignition sources (for example, open flames, an operating gas appliance or an operating electric heater).
- Do not pierce or burn.
- Be aware that refrigerants may not contain an odor.
- To keep ventilation openings clear of obstruction.
- The appliance shall be stored in a well-ventilated area where the room size corresponds to the room area as specified for operation.
- The appliance shall be stored in a room without continuously operating open flames (for example an operating gas appliance) and ignition sources (for example an operating electric heater).

Safety precautions

CAUTION

- Any person who is involved with working on or breaking into a refrigerant circuit should hold a current valid certificate from an industry-accredited assessment authority, which authorises their competence to handle refrigerants safely in accordance with an industry recognised assessment specification.
- Servicing shall only be performed as recommended by the equipment manufacturer.
- Maintenance and repair requiring the assistance of other skilled personnel shall be carried out under the supervision of the person competent in the use of flammable refrigerants.
- Do not use means to accelerate the defrosting process or to clean, other than those recommended by the manufacturer.
- Appliance shall be installed, operated and stored in a room with a floor area larger than 10 m².
- The installation of pipe-work shall be kept to a room with a floor area larger than 10 m².
- The pipe-work shall be complied with national gas regulations.
- The maximum refrigerant charge amount is 2.5 kg. The specific refrigerant charge is based on the nameplate of the outdoor unit.
- Mechanical connectors used indoors shall comply with ISO 14903. When mechanical connectors are reused indoors, sealing parts shall be renewed. When flared joints are reused indoors, the flare part shall be re-fabricated.
- The installation of pipe-work shall be kept to a minimum.
- Mechanical connections shall be accessible for maintenance purposes.

Explanation of symbols displayed on the indoor unit or outdoor unit.

 <p>Caution, risk of fire</p>	<p>WARNING</p>	<p>This symbol shows that this appliance uses a flammable refrigerant. If the refrigerant is leaked and exposed to an external ignition source, there is a risk of fire</p>
	<p>CAUTION</p>	<p>This symbol shows that the operation manual should be read carefully.</p>
	<p>CAUTION</p>	<p>This symbol shows that a service personnel should be handling this equipment with reference to the installation manual.</p>
	<p>CAUTION</p>	<p>This symbol shows that information is available such as the operating manual or installation manual.</p>

Installation instructions

Installation diagram

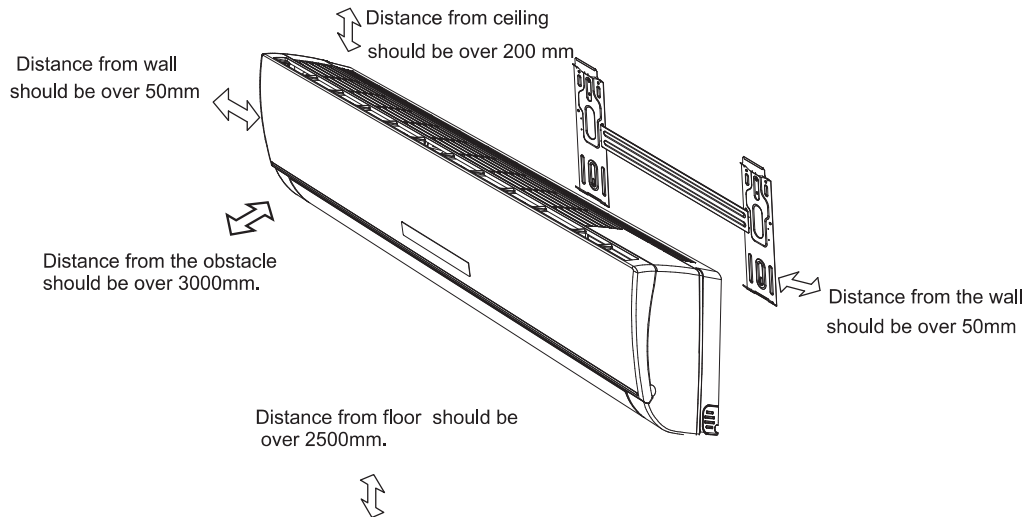

Indoor unit A



- Above figure is only a simple presentation of the unit, it may not match the external appearance of the unit you purchased.
- Installation must be performed in accordance with the national wiring standards by authorized personnel only.

Select the installation locations

Location for installing indoor unit:

1. No obstacle near the air outlet and the air can be blown to every corner in the room easily.
2. It is easy to draw off connection pipe and drill a wall hole.
3. Keep the required distance from the ceiling and wall according to installation diagram.
4. Easy to detach air filter.
5. Keep the appliance and remote controller a distance of one meter away from the TV set, radio etc.
6. Do not put anything near the air intake to obstruct it.
7. The remote controller will operate abnormally in a room fitted with digital lights.
8. Install it at a place that can bear the weight of it.

Installation of outdoor unit refers to the outdoor unit installation manual.

Installation instructions

Indoor unit installation

1. Installing the Mounting Plate

- Decide an installing location for the mounting plate according to the indoor unit location and pipe direction.
- Keep the mounting plate horizontally with a horizontal ruler or level.
- Drill holes of 32mm in depth on the wall for fixing the plate.
- Insert the plastic plugs to the hole, fix the mounting plate with tapping screws.
- Inspect if the mounting plate is well fixed. Then drill a hole for pipe.

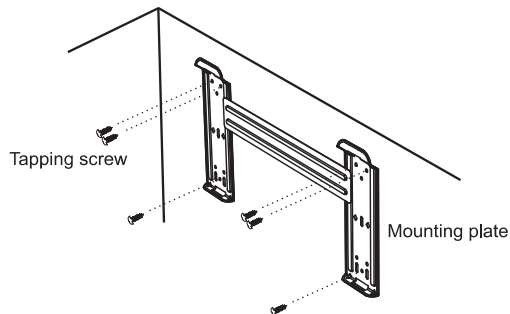

Note: The shape of your mounting plate may be different from the one above, but the installation method is similar.

Note: As the above figure shown, the six holes matched with tapping screw on the mounting plate must be used to fix the mounting plate, the others are prepared.

2. Drill a Hole for Pipe

- Decide the position of hole for pipe according to the location of mounting plate.
- Drill a hole on the wall about 50mm. The hole should tilt a littledownward toward outside.
- Install a sleeve through the wall hole to keep the wall tidy and clean.

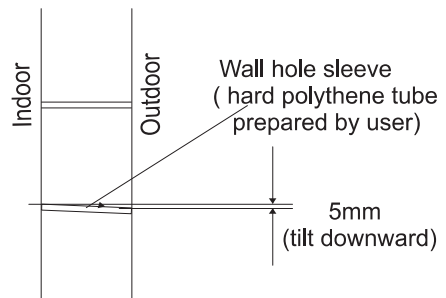

3. Indoor Unit Pipe Installation

- Put the pipes (liquid and gas pipe) and cables through the wall hole from outside or put them through from inside after indoor pipe and cables connection complete so as to connect to outdoor unit.
- Decide whether saw the unloading piece off in accordance with the pipe direction.(as shown below)

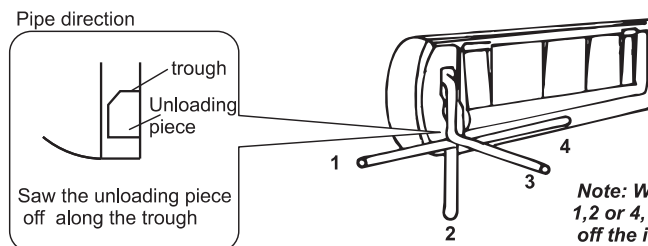

Note: When installing the pipe at the directions 1,2 or 4, saw the corresponding unloading piece off the indoor unit base.

- After connecting pipe as required, install the drain hose. Then connect the power cords. After connecting, wrap the pipes, cords and drain hose together with thermal insulation materials.

Installation instructions



- **Pipe Joints Thermal Insulation:**
Wrap the pipes joints with thermal insulation materials and then wrap with a vinyl tape.

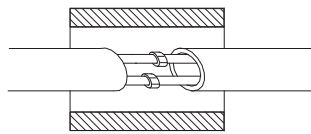

Thermal insulation

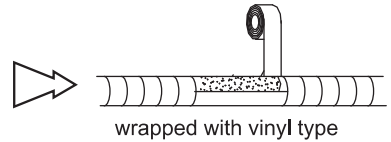

wrapped with vinyl tape

- **Pipes Thermal Insulation:**

- Place the drain hose under the pipes.
 - Insulation material uses polythene foam over 6mm in thickness.
- Note: Drain hose is prepared by user.**

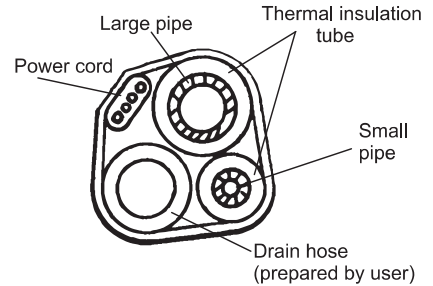

- Drain pipe should point downward for easy drain flow. Do not arrange the drain pipe twisted, sticking out or wave around, do not immerse the end of it in water.
- If an extension drain hose is connected to the drain pipe, make sure to thermal insulated when passing along the indoor unit.
- When the pipes is directed to the right, pipes, power Cord and drain pipe should be thermal insulated and fixed onto the back of the unit with a pipe fixer.

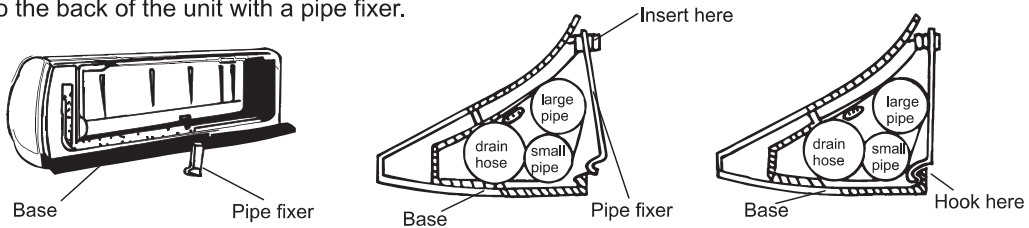

A. Insert the pipe fixer to the slot.

B. Press to hook the pipe fixer onto the base.

Piping Connection:

- Before unscrewing the big and the small sealing caps, press the small sealing cap with the finger until the exhaust noise stops, and then loosen the finger.
- Connect indoor unit pipes with two wrenches. Pay special attention to the allowed torque as shown below to prevent the pipes, connectors and flare nuts from being deformed and damaged.
- Pre-tighten them with fingers at first, then use the wrenches.

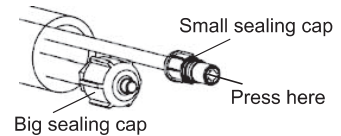

☑ If you don't hear the exhaust noise, please contact with the merchant.

Model	Pipe size	Torque	Nut width	Min.thickness
7K,9K,12K,18K	Liquid Side (ϕ 6mm or 1/4 inch)	15~20N·m	17mm	0.5mm
24K	Liquid Side (ϕ 9.53mm or 3/8 inch)	30~35N·m	22mm	0.6mm
7K,9K,12K	Gas Side (ϕ 9.53mm or 3/8 inch)	30~35N·m	22mm	0.6mm
18K	Gas Side (ϕ 12mm or 1/2 inch)	50~55N·m	24mm	0.6mm
24K	Gas Side (ϕ 16mm or 5/8 inch)	60~65N·m	27mm	0.6mm

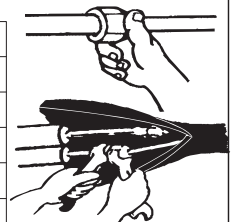

⚠ **Note: Piping connection should be conducted on outdoor side !**

Installation instructions

- ✔ The 18k indoor unit include the switch tie-in accessory only for 18K indoor. It may switch 9.52 gas connection tube into 12.7 connection tube. It is installed outdoor unit.
- ✔ If the flare joint nut assy has been loosened after it has been completely tightened, replace with a new flare joint nut assy.
- ✔ When removing the piping to relocate or repair the unit, replace with a new flare less joint nut assy.

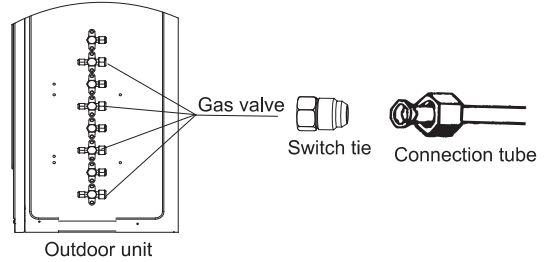

4. Connecting of the Cable

• Indoor Unit

Connect the connecting cable to the outdoor unit by connecting the wires to the terminals on the control board individually in accordance with the outdoor unit connection.

Note: For some models, it is necessary to remove the cabinet to connect to indoor unit terminal.

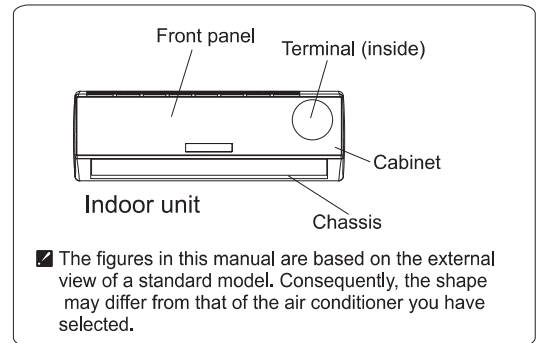

⚠ Warning: Before obtaining access to terminals, all supply circuits must be disconnected.

For the multi inverter

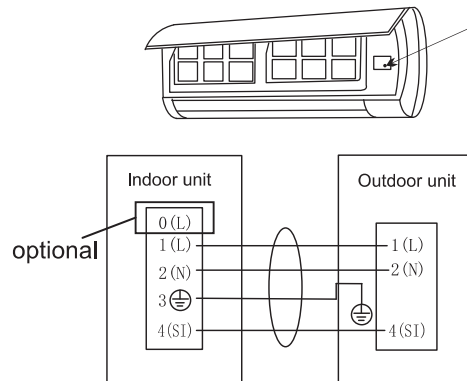
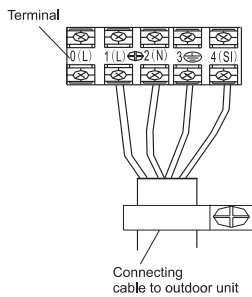

For the mono split

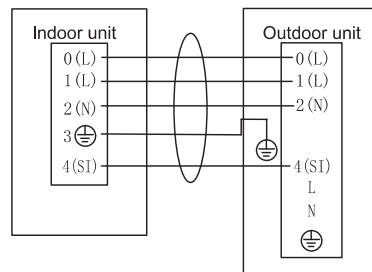
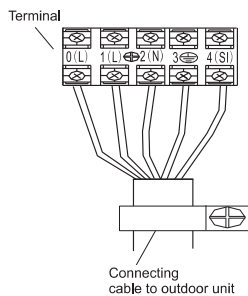

✔ The diagram is reference only, and the actual terminal shall prevail.

Installation instructions

Caution:

1. **Never fail to have an individual power circuit specifically for the air conditioner. As for the method of wiring, refer to the circuit diagram posted on the inside of the access door .**
2. **Confirm that the cable thickness is as specified in the power source specification.(See the cable specification table below).**
3. **Check the wires and make sure that they are all tightly fastened after cable connection.**
4. **Be sure to install an earth leakage circuit breaker in wet or moist area.**

Cable Specifications



Indoor and outdoor connecting wire specification	Cable 4-core 0.75mm ² , in conformity with Design 245 IEC 57 or H07RN-F.
Indoor and outdoor connecting wire specification (for the 7K~12K mono split)	Cable 5-core 1.0mm ² , in conformity with Design 245 IEC 57 or H07RN-F.
Indoor and outdoor connecting wire specification (for the 18K mono split)	Cable 5-core 1.5mm ² , in conformity with Design 245 IEC 57 or H07RN-F.
Indoor and outdoor connecting wire specification (for the 24K mono split)	Cable 5-core 2.5mm ² , in conformity with Design 245 IEC 57 or H07RN-F.

Attention:

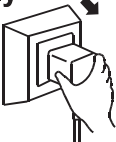
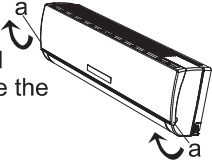

Accessibility to the plug must be guaranteed even after the installation of the appliance to disconnect it in case of need. If not possible, connect appliance to a double-pole switching device with contact separation of at least 3 mm placed in an accessible position even after installation.

Maintenance

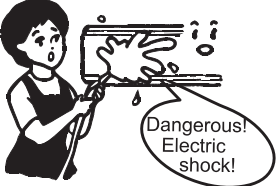
◆ Front panel maintenance

<p>1 Cut off the power supply</p> <p>Turn off the appliance first before disconnecting from power supply.</p> 	<p>2</p> <p>Grasp position "a" and pull outward to remove the front panel.</p> 
<p>3 Wipe with a soft and dry cloth.</p> <p>Use soft moisture cloth to clean if the front panel is very dirty;</p>  <p>Use a dry and soft cloth to clean it.</p>	<p>4 Never use volatile substance such as gasoline or polishing powder to clean the appliance.</p> 
<p>5 Never sprinkle water onto the indoor unit</p>  <p>Dangerous! Electric shock!</p>	<p>6 Reinstall and shut the front panel.</p> <p>Reinstall and shut the front panel by pressing position "b" downward.</p> 

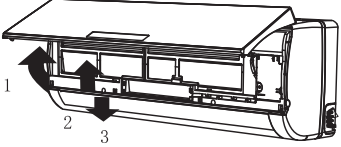
◆ Air filter maintenance

<p>1 Stop the appliance, cut off the power supply and remove the air filter.</p>  <ol style="list-style-type: none"> 1. Open the front panel. 2. Press the handle of the filter gently from the front. 3. Grasp the handle and slide out the filter. 	<p>2 Clean and reinstall the air filter.</p> <p>If the dirt is conspicuous, wash it with a solution of detergent in lukewarm water. After cleaning, dry well in shade.</p> 
<p>3 Close the front panel again.</p> <p>❑ Clean the air filter every two weeks if the air conditioner operates in an extremely dusty environment.</p>	<p>It is necessary to clean the air filter after using it for about 100 hours.</p>

Protection

◆ Operating condition

Operating temperature

Temperature		Cooling operation	Heating operation	Drying operation
Indoor temperature	max	32°C	27°C	32°C
	min	21°C	7°C	18°C
Outdoor temperature	max	43°C	24°C	43°C
	min	*note	-15°C	21°C

NOTE:

**Optimum performance will be achieved within these operating temperature. If air conditioner is used outside of the above conditions, the protective device may trip and stop the appliance.*

**For Tropical (T3) Climate condition models, the outdoor max temperature is 55 °C instead of 43 °C.*

**For some models, can keep cooling at -15 °C outdoor ambient via unique design. Normally, optimum cooling performance will be achieved above 21 °C. Please consult the merchant to get more information.*

**For some models, can keep heating at -15 °C outdoor ambient , some models heat at -20 °C outdoor ambient , even heat at lower outdoor ambient*

The temperature of some products is allowed beyond the range. In specific situation, please consult the merchant. When relative humidity is above 80%, if the air conditioner runs in COOLING or DRY mode with door or window opened for a long time, dew may drip down from the outlet.

◆ Noise pollution

- Install the air conditioner at a place that can bear its weight in order to operate more quietly.
- Install the outdoor unit at a place where the air discharged and the operation noise would not annoy your neighbors.
- Do not place any obstacles in front of the air outlet of the outdoor unit lest it increases the noise level.

◆ Features of protector

1. **The protective device will work at following cases.**
 - Restarting the unit at once after operation stops or changing mode during operation, you need to wait for 3 minutes.
 - Connect to power supply and turn on the unit at once, it may start 20 seconds later.
2. If all operation has stopped, press **ON/OFF** button again to restart, Timer should be set again if it has been canceled.

◆ Features of HEATING mode

Preheat

At the beginning of the HEATING operation, the airflow from the indoor unit is discharged 2-5 minutes later.





Defrost

In **HEATING** operation the appliance will defrost (de-ice) automatically to raise efficiency. This procedure usually lasts 2-10 minutes. During defrosting, fans stop operation. After defrosting completes, it returns to **HEATING** mode automatically.

Note: Heating is NOT available for cooling only air conditioner models.

Troubleshooting

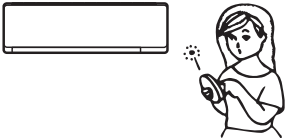
The following cases may not always be a malfunction, please check it before asking for service.

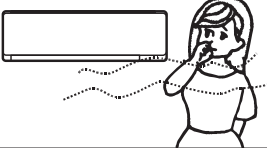
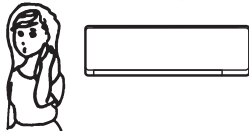
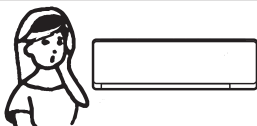
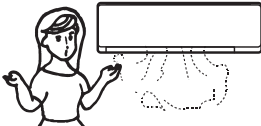
Trouble	Analysis																											
<p>Does not run</p> 	<ul style="list-style-type: none"> • If the protector trip or fuse is blown. • Please wait for 3 minutes and start again, protector device may be preventing unit to work. • If batteries in the remote controller exhausted. • If the plug is not properly plugged. 																											
<p>No cooling or heating air</p> 	<ul style="list-style-type: none"> • Is the air filter dirty? • Are the intakes and outlets of the air conditioner blocked? • Is the temperature set properly? 																											
<p>Ineffective control</p> 	<ul style="list-style-type: none"> • If strong interference (from excessive static electricity discharge, power supply voltage abnormality) presents, operation will be abnormal. At this time, disconnect from the power supply and connect back 2-3 seconds later. 																											
<p>Does not operate immediately</p> 	<ul style="list-style-type: none"> • Changing mode during operation, 3 minutes will delay. 																											
<p>Peculiar odor</p> 	<ul style="list-style-type: none"> • This odor may come from another source such as furniture, cigarette etc, which is sucked in the unit and blows out with the air. 																											
<p>A sound of flowing water</p> 	<ul style="list-style-type: none"> • Caused by the flow of refrigerant in the air conditioner, not a trouble. • Defrosting sound in heating mode. 																											
<p>Cracking sound is heard</p> 	<ul style="list-style-type: none"> • The sound may be generated by the expansion or contraction of the front panel due to change of temperature. 																											
<p>Spray mist from the outlet</p> 	<ul style="list-style-type: none"> • Mist appears when the room air becomes very cold because of cool air discharged from indoor unit during COOLING or DRY operation mode. 																											
<p>The running indicator flashes on constantly, and indoor fan stops.</p>	<ul style="list-style-type: none"> • The unit is shifting from heating mode to defrost. The indicator will flash within twelve minutes and returns to heating mode. 																											
<p>Mode interfere For the reason that all indoor units use one outdoor unit, outdoor unit can only run with same mode (cooling or heating), so, when the mode you set is different from the mode that outdoor is running with, mode interfere occurs. Following shows the mode interfere scene.</p>	<table border="1" data-bbox="732 1554 1129 1685"> <thead> <tr> <th></th> <th>cooling</th> <th>dry</th> <th>heating</th> <th>fan</th> <th></th> </tr> </thead> <tbody> <tr> <td>cooling</td> <td>✓</td> <td>✓</td> <td>×</td> <td>✓</td> <td rowspan="4">✓ --- normal × --- mode interfere</td> </tr> <tr> <td>dry</td> <td>✓</td> <td>✓</td> <td>×</td> <td>✓</td> </tr> <tr> <td>heating</td> <td>×</td> <td>×</td> <td>✓</td> <td>×</td> </tr> <tr> <td>fan</td> <td>✓</td> <td>✓</td> <td>×</td> <td>✓</td> </tr> </tbody> </table> <p>outdoor unit always run with the mode of first indoor unit that turned on. when the setting mode of following indoor unit is interfered with it, 3 beeps would be heard, and the indoor unit interfered with the normal running units would turn off automatically.</p>		cooling	dry	heating	fan		cooling	✓	✓	×	✓	✓ --- normal × --- mode interfere	dry	✓	✓	×	✓	heating	×	×	✓	×	fan	✓	✓	×	✓
	cooling	dry	heating	fan																								
cooling	✓	✓	×	✓	✓ --- normal × --- mode interfere																							
dry	✓	✓	×	✓																								
heating	×	×	✓	×																								
fan	✓	✓	×	✓																								

Identification of parts

Indoor unit

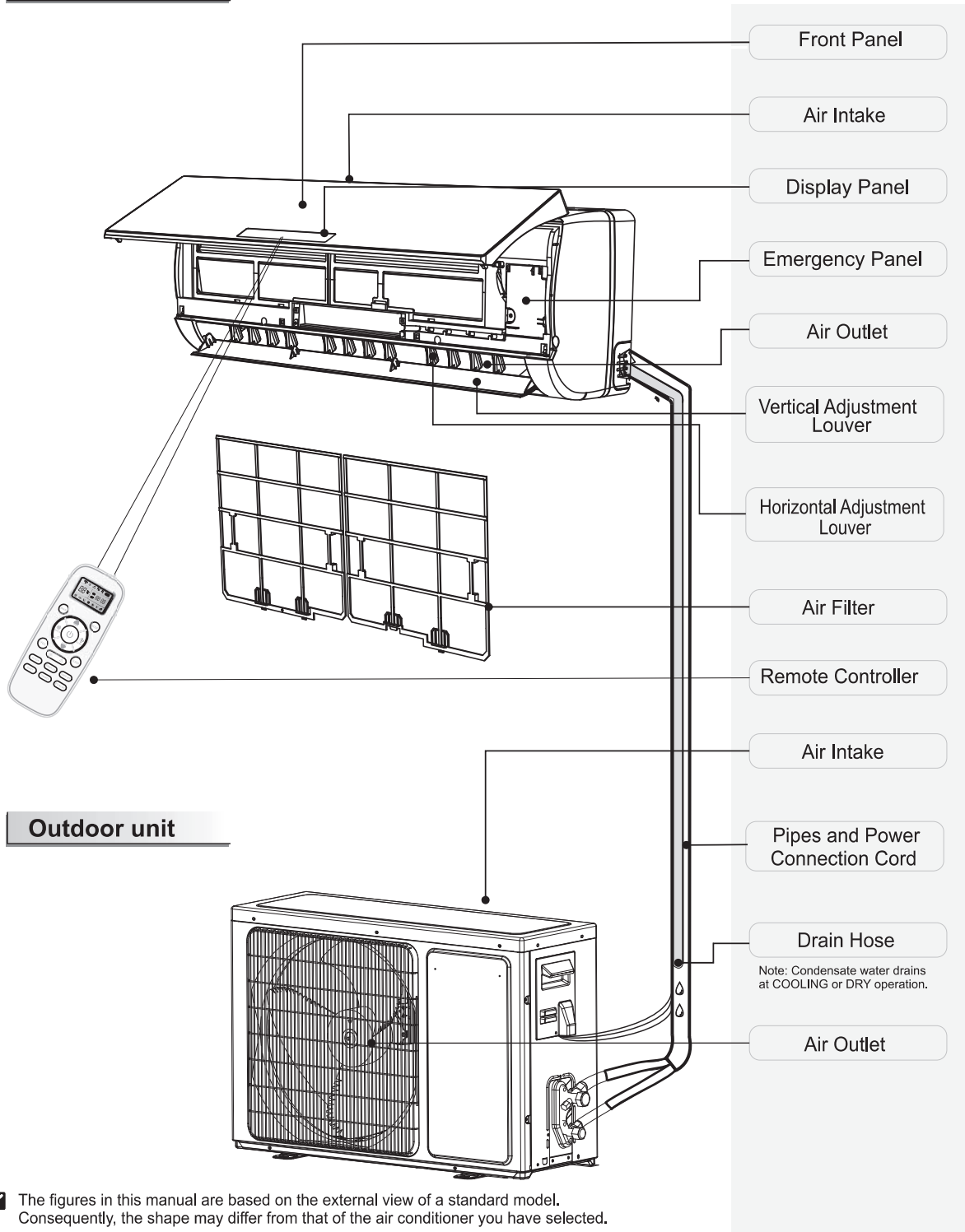

☑ The figures in this manual are based on the external view of a standard model. Consequently, the shape may differ from that of the air conditioner you have selected.

Display introduction

88	Temperature indicator	1
	<p>Display set temperature. It shows FC after 200 hours of usage as reminder to clean the filter. After filter cleaning press the filter reset button located on the indoor unit behind the front panel in order to reset the display.(optional)</p>	
	Running indicator	2
	<p>It lights up when the AC is running. It flashes during defrosting.</p>	
	Timer indicator	3
	<p>It lights up during set time.</p>	
	Sleep indicator	4
	<p>It lights up in sleep mode.</p>	
	Compressor indicator	5
	<p>It lights up when the compressor is on.</p>	
	Mode indicator	6
	<p>Heating displays orange, others display white</p>	
	Fan speed indicator	7
	Signal Receptor	8
	Smart WIFI indicator	9
	<p>It lights up during WIFI is on.</p>	
	NANO E indicator	10
	<p>It lights up in NANO E mode.</p>	
	FAN ONLY mode indicator	11
	<p>It lights up in FAN ONLY mode</p>	
	Airflow Follow You/Airflow Avoid You indicator	12
	Humidity indicator	13
	<p>It lights up in humidity mode.</p>	
	Artificial Intelligence Smart Running Indicator	14
	<p>It lights up in AI mode.</p>	
	Hinano Running Indicator	15

The symbols may be different from these models, but the functions are similar.

Display Introduction

TA series

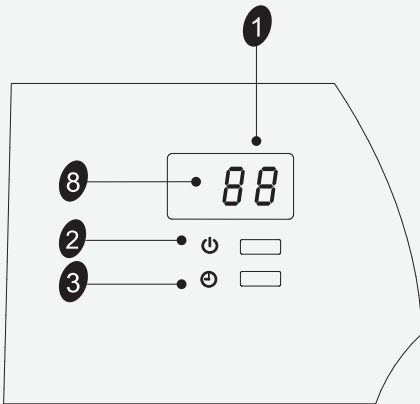

TQ/TR series

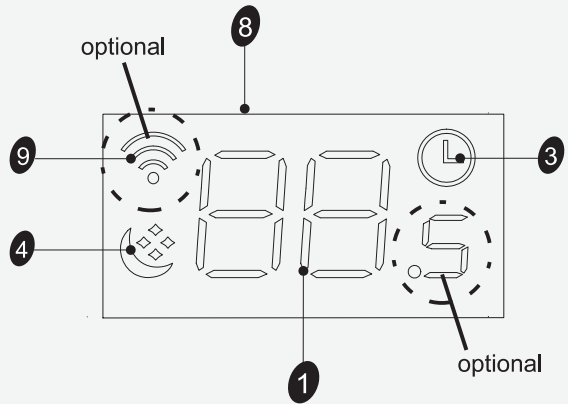

TD/TG/TS/TT/DB/DC/DJ/DK/DN/
DH(Hidden display)/DL(Middle) series

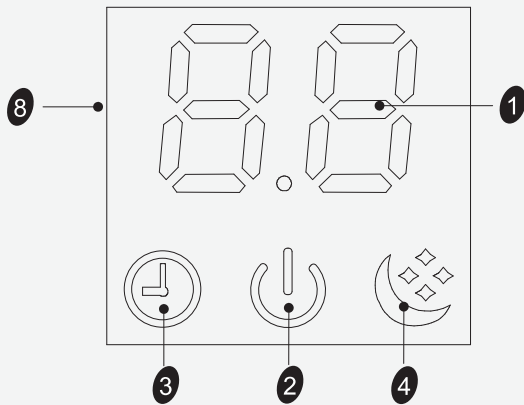

SC series

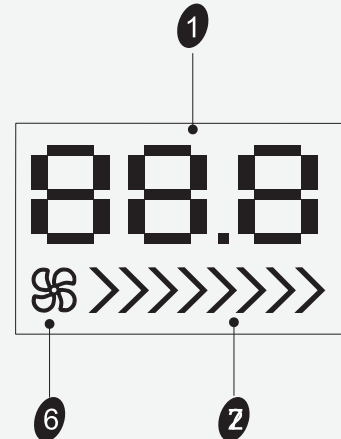

(TL/TJ/TQ/TR/TU/TV/TP/TM/TU/DB/DC/
DL/DJ/DK/DX/KB/KG)(Only 88)
/(CA/CB/CD/CE/CF/CG/KA/KB/KC/KG)
(Middle) series

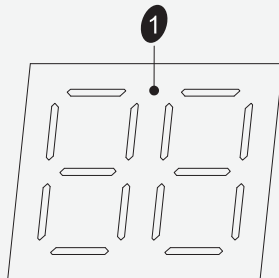

(CA/CB/CD/CE/KA)(Right side) series



☑ The symbols may be different from these models, but the functions are similar.

Display introduction

VQ/TE/TF/DA/DG(Middle)/DH/DL(Right side) series

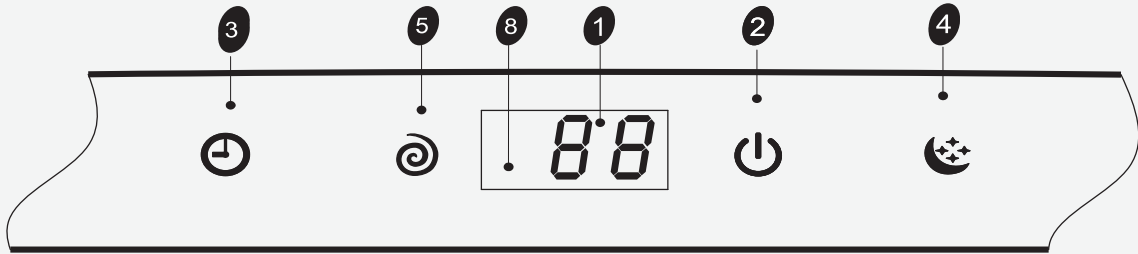

QE series

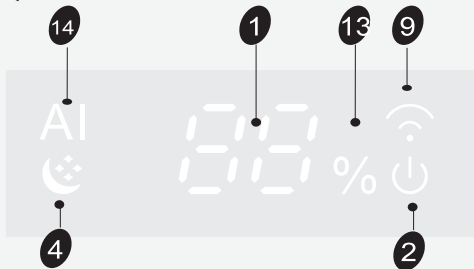

QD series

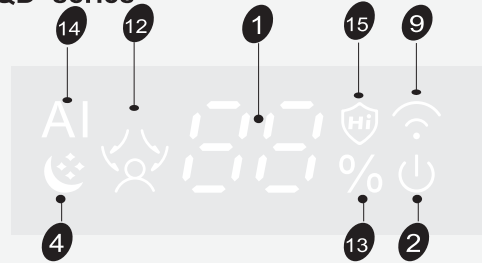

Emergency button **A**

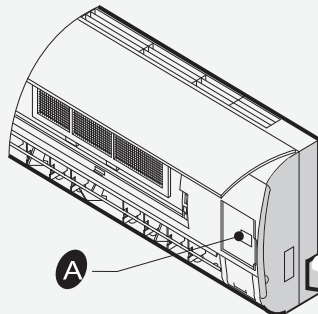

ON/OFF To let the AC run or stop by pressing the button.

QA/QB series

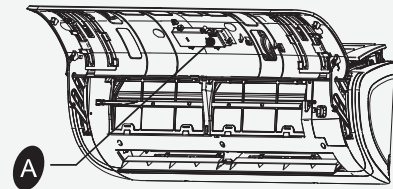

FOR THE MULTI SYSTEM

OFF you can stop the unit immediately by pressing the button.

Force COOLING : you can force the unit to run in cooling mode and high fan speed by pressing the button for 5 seconds. And in this status, the room-temperature will be ignored.

☑ The symbols may be different from these models, but the functions are similar.

F-Gas Instruction

This product contains orinated greenhouse gases covered by the Kyoto protocol.

Manufacturer model	Customer model	Refrigerant	GWP	Refrigerant weight(kg)	CO ² equivalent (tonne)
AS-09U*4RYR**03*	**25YR0* **25YR1* **25YR3*	R32	675	0.46	0.311
AS-12U*4RYR**03*	**35YR0* **35YR1* **35YR3*	R32	675	0.58	0.392
AS-18U*4RXS**01* AST-18U*4RXS**01*	**50XS0* **50XS1*	R32	675	1.15	0.776
AST-24U*4RBT**02*	**70BT0* **70BT1*	R32	675	1.32	0.891
AST-18U*4RXA**03*	**50XA0*	R32	675	1.17	0.790
AST-24U*4RBB**05*	**70BB0*	R32	675	1.32	0.891
AST-09U*4RVE**00*	**25VE0*	R32	675	0.59	0.398
AST-12U*4RVE**00*	**35VE0*	R32	675	0.76	0.513
AST-18U*4RXA**00*	**50XA0*	R32	675	1.20	0.810
AST-24U*4RBB**00*	**70BB0*	R32	675	1.44	0.972
AST-09U*4RXE**00*	**25XE0*	R32	675	0.91	0.614
AST-12U*4RXE**00*	**35XE0*	R32	675	1.03	0.695
AST-18U*4RBA**00*	**50BA0*	R32	675	1.22	0.824
AST-24U*4RDB**00*	**70DB0*	R32	675	1.70	1.148
AS-09U*4RYD**01*	**25YD0*	R32	675	0.48	0.324
AS-12U*4RYD**01*	**35YD0*	R32	675	0.64	0.432
AS-24U*4RBT**01* AST-24U*4RBT**01*	**70BT0*	R32	675	1.30	0.878
AST-09U*4RXU**00*	**25XU0**	R32	675	0.86	0.581
AST-09U*4RXV**00* AS-09U*4RXV**00*	**25XV0* **25XW0*	R32	675	0.86	0.581
AST-12U*4RXU**00*	**35XU0*	R32	675	0.86	0.581
AST-12U*4RXV**00* AS-12U*4RXV**00*	**35XV0* **35XW0*	R32	675	0.86	0.581
AS-09U*4RMR**00* AST-09U*4RMR**00*	**25MR0*	R32	675	0.75	0.506
AS-12U*4RXR**00* AST-12U*4RXR**00*	**35XR0*	R32	675	0.80	0.540
AS-18U*4RBS**00* AST-18U*4RBS**00*	**50BS0*	R32	675	1.15	0.776
AS-24U*4RKT**00* AST-24U*4RKT**00*	**70KT0*	R32	675	1.50	1.013

Note: ** indicates different panel code. For the manufacturer model, The first * is represented by R or W; The last * is represented by the letter A ~ Z and the first design is omitted. For the customer model, * is represented by the number 0 ~ 9 or the letter A ~ Z.

Installs, services, maintains, repairs, checks for leaks or decommissions equipment and product recycling should be carried out by natural persons that hold relevant certificates.

The leak checks shall be carried out with the following frequency to make sure equipment operate properly:

- a) For equipment that contains fluorinated greenhouse gases in quantities of 5 tonnes of CO₂ equivalent or more, but of less than 50 tonnes of CO₂ equivalent: at least every months; or where a leakage detection system is installed, at least every 24 months;
- b) For equipment that contains fluorinated greenhouse gases in quantities of 50 tonnes of CO₂ equivalent or more, but of less than 500 tonnes of CO₂ equivalent: at least every 6 months; or where a leakage detection system is installed, at least every 12 months;
- c) For equipment that contains fluorinated greenhouse gases in quantities of 500 tonnes of CO₂ equivalent or more: at least every 3 months; or where a leakage detection system is installed, at least every 6 months.

Leakage detection systems are checked at least once every 12 months to ensure their proper functioning.

If product must be performed leakage checks, it should specify Inspection cycle, establish and save records of leakage checks.

Note: For spilt Air conditioner, if CO₂ equivalent of fluorinated greenhouse gases is less than 5 tonnes, it should not perform leakage checks.

Attached sheet

- Hereby, Hisense (Guangdong) Air Conditioning Co., Ltd. declares that this Air Conditioner is in compliance with the essential requirements and other relevant provisions of Directive 2014/53/EU. For the full Declaration of Conformity (DoC), please refer to the attached sheet.

RED Declaration of Conformity (DoC)

Unique identification of this DoC:

We,

Hisense (Guangdong) Air Conditioning Co., Ltd.
No.8 Hisense Road, Advanced Manufacturing Jiangsha Demonstration Park,
Jiangmen City, Guangdong Province, PEOPLE'S REPUBLIC OF CHINA

declare under our sole responsibility that the product:

product name: Split type air conditioner

trade name:

type or model: See the List of Product Models on the next page;

relevant supplementary information:

to which this declaration relates is in conformity with the essential requirements and other relevant requirements of the Directive RED(2014/53/EU).

The product is in conformity with the following standards and/or other normative documents:

HEALTH & SAFETY (Art. 3(1)(a)): EN 62311:2008,

EN 60335-2-40:2003/A11:2004/A12:2005/A1:2006/A2:2009/A13:2012,

EN 60335-1:2012/A11:2014/A13:2017, EN 62233:2008

EMC (Art. 3(1)(b)): EN 55014-1:2017 ,

EN 61000-3-2:2014 ,

EN 55014-2:2015 ,

EN 61000-3-3:2013 .

SPECTRUM (Art. 3(2)):

ETSI EN 300 328 V2.1.1 (2016-11) ,

ETSI EN 301 489-1 V2.1.1 (2017-02) ,

ETSI EN 301 489-17 V3.1.1 (2017-02) .

OTHER (incl. Art. 3(3) and voluntary specs): EN50581:2012 , (EU) No 206/2012 .

Limitation of validity (if any):

Supplementary information:

Technical file held by:

Hisense (Guangdong) Air Conditioning Co., Ltd.

Place and date of issue (of this DoC):

Signed by or for the manufacturer:

Name (in print): 

Title:

Attached sheet

List of Product Models:

+AST-09UW4RXU**00*
+AST-12UW4RXU**00*
+AS-09UW4RXV**00*
+AS-12UW4RXV**00*
+AST-09UW4RXV**00*
+AST-12UW4RXV**00*
+AST-09UW4RMR**00*
+AST-12UW4RXR**00*
+AST-18UW4RBS**00*
+AST-24UW4RKT**00*
+AST-09UW4RXE**00*
+AST-12UW4RXE**00*
+AST-18UW4RBA**00*
+AST-24UW4RDB**00*
+AST-09UW4RVE**00*
+AST-12UW4RVE**00*
+AST-18UW4RXA**00*
+AST-24UW4RBB**00*
+AS-09UW4RYR**03*
+AS-12UW4RYR**03*
+AST-18UW4RXS**01*
+AST-24UW4RBT**01*
+AST-24UW4RBT**02*
+AST-18UW4RXA**03*
+AST-24UW4RBB**05*

Note: ** indicates different panel code The last * is represented by the letters A ~ Z and the first design is omitted.

Hisense

UPUTSTVO ZA UPOTREBU I UGRADNJU

Hvala što ste se odlučili za kupovinu ovog klima uređaja. Pažljivo pročitajte ovo uputstvo za upotrebu i ugradnju pre ugradnje i upotrebe ovog uređaja, a uputstvo čuvajte za buduće potrebe.

Sadržaj

Bezbednosna uputstva	1
Priprema pre upotrebe	2
Mere bezbednosti	3
Pregled delova	12
Unutrašnja jedinica	12
Spoljašnja jedinica	12
Prikazi na displeju	13
Održavanje	14
Zaštita	15
Defektaža	16
Uputstva za ugradnju	17
Šema ugradnje	17
Odabir mesta za ugradnju	17
Ugradnja unutrašnje jedinice	18

Uputstva za rukovanje daljinskim upravljačem. Videti „Uputstvo za daljinski upravljač“.

Bezbednosna uputstva

- Da biste obezbedili pravilan rad uređaja, pažljivo pročitajte uputstvo pre ugradnje, a ugradnju izvršite isključivo u skladu sa ovim uputstvom.
- Vazduh ne sme da dospe u rashladni sistem, niti se rashladno sredstvo sme ispuštati prilikom pomeranja klima uređaja.
- Pravilno povežite klima uređaj na uzemljenje.
- Pre priključivanja klima uređaja na napajanje pažljivo proverite da li su električni kablovi i cevi ispravni i dobro pričvršćeni.
- Mora postojati vazdušni prekidač.
- Nakon ugradnje, korisnik mora pravilno upravljati klima uređajem u skladu sa ovim uputstvom, imati odgovarajuće skladište za buduće održavanje i premeštaj klima uređaja.
- Osigurač unutrašnje jedinice: T 3.15A/5A 250 V AC.
- Za modele 7k~12k, osigurač spoljašnje jedinice: T 15A 250 V AC.
- Za modele 18k, osigurač spoljašnje jedinice: T 20A 250 V AC.
- Za modele 24k, osigurač spoljašnje jedinice: T 30A 250 V AC.
- U uputstvima za ugradnju uređaja koji će biti stalno povezani na trajni razvod, a imaju struju curenja koja može biti veća od 10 mA, treba da bude navedeno da se preporučuje ugradnja uređaja za rezidualnu struju (RCD) sa nazivnom radnom rezidualnom strujom koja nije veća od 30 mA.
- Upozorenje: strujni udar može izazvati povrede ili smrt; pre servisiranja isključiti sva daljinska napajanja.
- Maksimalna dužina cevi između unutrašnje i spoljašnje jedinice treba da bude manja od 5 metara. Ukoliko je razmak veći od navedene dužine, to će uticati na efikasnost klima uređaja.
- Ovaj uređaj mogu koristiti deca uzrasta od 8 i više godina i osobe sa nižim fizičkim, čulnim i mentalnim sposobnostima ili osobe bez iskustva i znanja uz nadzor ili uputstva za bezbednu upotrebu uređaja i uz poznavanje mogućih opasnosti. Deca ne treba da se igraju ovim uređajem. Deca ne smeju da obavljaju čišćenje i održavanje bez nadzora.
- Baterije iz daljinskog upravljača se moraju reciklirati ili pravilno odložiti. Odlaganje otpadnih baterija --- baterije bacati kao sortirani komunalni otpad u odgovarajući kontejner.
- Ako je priključen na trajni razvod, uređaj mora biti opremljen sredstvom kojim se kontakt svih polova razdvaja čime se obezbeđuje potpuno isključenje u uslovima prenapona kategorije III, a ovo sredstvo mora biti u sklopu trajnog razvoda i u skladu sa pravilima ožičenja.
- Ako se kabl napajanja ošteti, isti mora da zameni proizvođač, njegov ovlašćeni serviser ili slično kvalifikovano osoblje kako bi se izbegla opasnost.
- Uređaj treba ugraditi u skladu sa nacionalnim propisima o priključivanju električnih uređaja.
- Servisiranje se obavlja samo u skladu sa preporukama proizvođača opreme. Održavanje i popravke koje zahtevaju prisustvo stručnih lica se vrši pod nadzorom lica koje je stručno za upotrebu zapaljivih rashladnih sredstava.
- Uređaj se ne sme ugraditi u vešernici.

Priprema pre upotrebe

Napomena

- Kod višestrukog sistema, rashladno sredstvo se odnosi na višestruku spoljašnju jedinicu.
- Sistem se puni rashladnim sredstvom u tečnom stanju ako je rashladno sredstvo za uređaj R32. U suprotnom, hemijski sastav rashladnog sredstva (R32) unutar sistema može da se promeni i na taj način utiče na rad klima uređaja.
- U skladu sa svojstvima rashladnog sredstva (R32 vrednost GWP je 675), pritisak u cevi je veoma visok i zbog toga morate biti pažljivi prilikom ugradnje i servisiranja uređaja.
- Ako se priključni kabl ošteti, isti mora da zameni proizvođač, njegov ovlašćeni serviser ili slično kvalifikovano lice kako bi se izbegla opasnost.
- Ugradnju klima uređaja mogu da vrše samo iskusni tehničari, stručna lica za ugradnju i to samo u skladu sa ovim priručnikom.
- Temperatura rashladnog kola će biti visoka i zbog toga je neophodno držati kabl za međusobno povezivanje dalje od bakarne cevi.

Postavke

Pre upotrebe klima uređaja, obavezno izvršiti proveru i podešavanje prema datom u nastavku.

- **Podešavanje daljinskog upravljača**

Posle svake zamene baterija daljinskog upravljača ili uključivanjem, vrši se automatsko podešavanje toplotne pumpe putem daljinskog upravljača. Ako je klima uređaj koji ste kupili predviđen samo za hlađenje, može se koristiti i daljinski upravljač za toplotnu pumpu.

- **Funkcija pozadinskog svetla daljinskog upravljača (opciono)**

Držite pritisnutim bilo koje dugme na daljinskom upravljaču da biste aktivirali pozadinsko svetlo. Isto se automatski isključuje posle oko 4 sekundi.

Napomena: pozadinsko svetlo je opciona funkcija.

- **Podešavanje automatskog restartovanja**

Klima uređaj ima funkciju automatskog restartovanja.

Zaštita životne sredine

Ovaj uređaj je napravljen od materijala koji se može reciklirati ili ponovo upotrebljavati. Odlaganje se mora vršiti u skladu sa lokalnim propisima o odlaganju otpada. Pre odlaganja, obavezno odseći kabl za mrežno napajanje, tako da se uređaj ne može ponovo koristiti.

Za više informacija o rukovanju i recikliranju ovog proizvoda, obratite se lokalnim organima koji su zaduženi za odvojeno prikupljanje otpada ili prodavnici u kojoj ste kupili uređaj.

ODLAGANJE UREĐAJA

Ovaj uređaj je obeležen u skladu sa evropskom Direktivom 2012/19/EZ, Električni i elektronski otpad (WEEE).

Ove oznake ukazuju na to da proizvod ne treba odlagati zajedno sa drugim komunalnim otpadom u EU. Da biste sprečili moguće narušavanje životne sredine ili zdravlja čoveka usled nekontrolisanog odlaganja otpada, postupite odgovorno i reciklirajte ovaj proizvod kako biste promovisali ponovnu upotrebu materijala. Da biste upotrebljavani uređaj vratili, koristite sisteme za vraćanje i sakupljanje ili se obratite prodavcu kod koga ste kupili ovaj proizvod. Oni ga mogu preuzeti radi reciklaže bezbedne po životnu sredinu.



Mere predostrožnosti

Simboli u Uputstvu za upotrebu i održavanje se tumače na sledeći način.

 Zabranjeno.

 Uzemljenje je obavezno.

 Pažnja.

 Upozorenje: nepravilno rukovanje može dovesti do ozbiljne opasnosti, kao što je smrt, teška povreda itd.

 Koristiti odgovarajuće napajanje u skladu sa zahtevima specifikacije. U suprotnom može doći do ozbiljnih kvarova ili opasnosti ili požara.





 Prekidač ili utikač napajanja redovno čistiti od prašine. Pravilno i dobro pričvrstite priključni kabl na uređaj da ne bi došlo do strujnog udara ili požara zbog slabog kontakta.





 Ne koristiti prekidač napajanja ili ne izvlačiti utikač radi isključivanja uređaja u toku rada, jer može doći do požara usled varničenja itd.



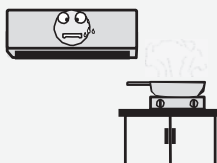

 Korisnik snosi odgovornost za uzemljenje uređaja u skladu sa lokalnim propisima ili uputstvima ovlašćenog tehničara.

 Duže direktno izlaganje hladnom vazduhu je štetno po vaše zdravlje. Preporučuje se protok vazduha kroz celu prostoriju.



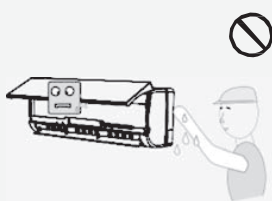

 Vazduh koji se izduvava ne sme doći u kontakt sa plinskim ringlama i štednjacima.



 Ne dodirivati dugmad za upravljanje mokrim rukama.



 U slučaju nepravilnog rada, uređaj najpre isključiti putem daljinskog upravljača, a tek onda isključiti napajanje.

 Ni u kom slučaju ne zabijati štap ili sličnu prepreku u jedinicu. Ventilator se okreće velikom brzinom, tako da može doći do povrede.



 Nemojte sami popravljati uređaj. Nepravilna popravka može dovesti do strujnog udara itd.



 Ne ostavljati predmete na spoljašnjoj jedinici.



 Priključni kabl ne sme da se zaplete, vuče, niti pritiska, jer se tako može oštetiti. Strujni udar ili požar je obično rezultat neispravnog priključnog kabla.

Mere predostrožnosti

Mere predostrožnosti kod upotrebe rashladnog sredstva R32

Kod višestrukog sistema, rashladno sredstvo se odnosi na višestruku spoljašnju jedinicu. Osnovna radna procedura za ugradnju je ista kao kod konvencionalnog rashladnog sredstva (R22 ili R410A). Međutim, potrebno je voditi računa o sledećem:



OPREZ

1. **Transport opreme koja sadrži zapaljiva rashladna sredstva**
Usaglašenost sa propisima o transportu
2. **Obeležavanje opreme pomoću oznaka**
Usaglašenost sa lokalnim propisima
3. **Odlaganje opreme koja koristi zapaljiva rashladna sredstva**
Usaglašenost sa nacionalnim propisima
4. **Skladištenje opreme/uređaja**
Skladištenje opreme treba da se vrši u skladu sa uputstvima proizvođača.
5. **Skladištenje upakovane (neprodane) opreme**
 - Pakovanje za čuvanje u skladištu treba da bude izrađeno tako da mehanička oštećenja opreme unutar pakovanja ne izazovu curenje rashladnog sredstva.
 - Maksimalan broj komada opreme koji se mogu zajedno skladištiti je definisan lokalnim propisima.
6. **Informacije o servisiranju**
 - 6-1 **Provera područja**
Pre početka radova na sistemima koji sadrže zapaljiva rashladna sredstva, neophodno je izvršiti bezbednosne provere kako bi se rizik od paljenja sveo na minimum. U slučaju popravke rashladnog sistema, potrebno je primeniti sledeće mere predostrožnosti pre izvođenja radova na sistemu.
 - 6-2 **Radna procedura**
Radovi se izvode prema kontrolisanoj proceduri kako bi se rizik od prisustva zapaljivog gasa ili pare tokom izvođenja radova sveo na minimum.
 - 6-3 **Opšte radno područje**
 - Svo osoblje koje radi na održavanju i druga lica koja rade u lokalnom području treba obavestiti o vrsti radova koji se izvode. Rad u zatvorenom prostoru treba izbegavati.
 - Oblast koja okružuje mesto izvođenja radova treba da bude odvojena. Proverite da li su uslovi u toj oblasti bezbedni kontrolom zapaljivog materijala.
 - 6-4 **Provera prisustva rashladnog sredstva**
 - Oblast treba proveriti odgovarajućim detektorom rashladnog sredstva pre i tokom izvođenja radova kako bi tehničar pouzdano znao da li ima potencijalno zapaljivih atmosfera.
 - Proverite da li je oprema koja se koristi za detektovanje curenja odgovarajuća za upotrebu u slučaju zapaljivih rashladnih sredstava, tj. bez stvaranja varnica, dobro zaptivena i svojstveno bezbedna.

Mere predostrožnosti



6-5 Protivpožarni aparat

- Ako se na rashladnoj opremi ili pratećim delovima izvode termički radovi, odgovarajuća protivpožarna oprema treba da se nalazi nadohvat ruke.
- Pored područja punjenja treba da se nalazi protivpožarni aparat sa suvim prahom ili CO₂.

6-6 Bez izvora paljenja

- Nijedno lice koje izvodi radove u vezi sa rashladnim sistemom, a koji podrazumeva rad sa cevima koje sadrže ili su sadržale zapaljivo rashladno sredstvo ne sme da koristi izvore paljenja tako da ista mogu da izazovu požar ili eksploziju.
- Svi potencijalni izvori paljenja, uključujući pušenje cigareta, treba da budu na dovoljnoj udaljenosti od mesta ugradnje, popravke, pražnjenja ili odlaganja, gde može doći do oslobađanja zapaljivog rashladnog sredstva u okruženje.
- Pre početka radova, područje oko opreme treba da se pregleda u cilju provere da nema opasnosti ili rizika od paljenja. Znakovi „Zabranjeno pušenje“ treba da budu postavljeni.

6-7 Provetreno područje

- Postarajte se da je područje na otvorenom ili da je dobro provetreno pre pristupanja sistemu ili vršenja termičkih radova.
- Određeni stepen provetravanja treba da se održava i tokom izvođenja radova.
- Ventilacija treba da na bezbedan način razredi i izbacila napolje u atmosferu svako oslobođeno rashladno sredstvo.

6-8 Provere rashladne opreme

- Kada se vrši zamena električnih komponenti, zamenski delovi treba da odgovaraju nameni i da budu u skladu sa specifikacijom.
- Uvek treba slediti smernice proizvođača za održavanje i servisiranje. Ako ste u nedoumici, potražite pomoć tehničkog odeljenja proizvođača.
- Sledeće provere treba izvršiti na instalacijama sa zapaljivim rashladnim sredstvima:
 - Veličina punjenja je u skladu sa veličinom prostorije u kojoj se ugrađuju delovi koji sadrže rashladno sredstvo;
 - Oprema i izduvi ventilacije su ispravni i nemaju prepreke;
 - Ako se koristi indirektno rashladno kolo, treba proveriti da li u sekundarnom kolu ima rashladnog sredstva;
 - Oznake na opremi i dalje treba da budu vidljive i čitljive. Oznake i znakove koji nisu čitljivi treba popraviti;
 - Rashladna cev ili komponente su ugrađene na mesto gde je malo verovatno da će biti izložene nekoj supstanci koja može dovesti do korozije komponenti sa rashladnim sredstvom, osim ako te komponente nisu izrađene od materijala koji su otporni na koroziju ili imaju odgovarajuću zaštitu od korozije.



OPREZ

6-9 Provere električnih uređaja

- Popravka i održavanje električnih komponenti treba da sadrži početne bezbednosne provere i procedure za kontrolu komponenti.
- U slučaju kvara koji može da naruši bezbednost treba isključiti svo napajanje kola dok se problem uspešno ne reši.
- Ako kvar ne može odmah da se popravi, a potrebno je nastaviti rad, treba primeniti odgovarajuće privremeno rešenje.
- O tome treba obavestiti vlasnika opreme, tako da svi budu obavešteni.
- Prve bezbednosne provere obuhvataju:
 - proveru da li su kondenzatori ispražnjeni: izvršiti na bezbedan način tako da ne dođe do varničenja;
 - proveru da nema električnih komponenti pod naponom i ogoljenih žica prilikom punjenja, oporavka ili pročišćavanja sistema;
 - proveru da postoji kontinuitet uzemljenja.

7. Popravke zaptivenih komponenti

- Tokom popravki zaptivenih komponenti, treba isključiti svo napajanje sa opreme koja se popravlja, a pre skidanja zaptivenih poklopaca itd.
- Ako je zaista neophodno da oprema bude pod naponom prilikom servisiranja, na najkritičnijoj tački treba postaviti detektor curenja koji stalno radi kako bi isti izdao upozorenje u slučaju potencijalno opasne situacije.
- Posebnu pažnju treba posvetiti sledećem kako se kućište ne bi izmenilo tokom radova na električnim komponentama, tako da nivo bezbednosti bude ugrožen.
- Pod ovim se podrazumeva oštećenje kablova, prevelik broj veza, terminali koji nisu izrađeni u skladu sa originalnom specifikacijom, oštećenja zaptivki, nepravilna montaža uvodnica itd.
- Provera da li je aparatura dobro montirana.
- Proveriti da se zaptivke ili zaptivni materijali nisu vremenom oštetili tako da više ne sprečavaju prodor zapaljivih atmosfera.
- Zamenski delovi treba da budu u skladu sa specifikacijama proizvođača.

NAPOMENA:

Upotreba silikonskog zaptivača može onemogućiti efektivnost nekih tipova opreme za detekciju curenja. Svojstveno bezbedne komponente ne moraju biti izolovane pre izvođenja radova na njima.

8. Popravka svojstveno bezbednih komponenti

- Ne primenjivati trajno induktivna ili kapacitivna opterećenja na kolo bez provere da ista neće biti veća od dozvoljenog napona i struje opreme koja se koristi.
- Svojstveno bezbedne komponente su jedini tipovi opreme na kojoj može da se radi dok je pod naponom u prisustvu zapaljive atmosfere. Aparatura za testiranje treba da ima odgovarajuće specifikacije.

Mere predostrožnosti



OPREZ

- Zamenu komponenti vršiti samo delovima koji su u skladu sa specifikacijama proizvođača.
- Drugi delovi mogu izazvati paljenje rashladnog sredstva u atmosferi usled curenja.

9. Kablovi

- Proveriti da kablovi nisu izloženi habanju, koroziji, prekomernom pritisku, vibracijama, oštrim ivicama ili bilo kom drugom štetnom uticaju okruženja.
- Proverom takođe treba uzeti u obzir i uticaje starenja ili kontinuiranih vibracija od izvora kao što su kompresori ili ventilatori.

10. Detekcija zapaljivih rashladnih sredstava

- Potencijalni izvori paljenja se ni u kom slučaju ne smeju koristiti prilikom traženja ili detektovanja curenja rashladnih sredstava.
- Halogena lampa (ili bilo koji drugi detektor koji koristi otvoreni plamen) se ne sme koristiti.

11. Metode detekcije curenja

- Sledeće metode detekcije curenja se smatraju prihvatljivim kod sistema koji sadrže zapaljiva rashladna sredstva:
 - treba koristiti elektronske detektore curenja za detekciju zapaljivih rashladnih sredstava, ali osetljivost može biti neadekvatna ili može zahtevati ponovno baždarenje (oprema za detekciju treba da se baždari u oblasti bez rashladnih sredstava);
 - proveriti da detektor nije potencijalni izvor paljenja i da je pogodan za rashladno sredstvo koje se koristi;
 - oprema za detekciju curenja treba da bude podešena na procenat donje granice zapaljivosti (LFL) rashladnog sredstva i baždarena u skladu sa korišćenim rashladnim sredstvom i odgovarajući procenat gasa (maks. 25%) treba da se potvrdi;
 - tačnosti za detekciju curenja su pogodne za upotrebu sa većinom rashladnih sredstava, ali treba izbegavati upotrebu deterdženata koji sadrže hlor, jer hlor može reagovati sa rashladnim sredstvom i dovesti do korozije bakarnih cevi;
 - ako se sumnja na curenje, treba ukloniti/ugasiti svaki otvoren plamen;
 - ako se pronađe mesto curenja koje je potrebno zalemiti, celokupna količina rashladnog sredstva treba da se povuče iz sistema ili izoluje (pomoću zapornih ventila) u delu sistema koji je udaljen od mesta curenja;
 - tada sistem treba da se produva azotom bez kiseonika (OFN) i pre i tokom procesa lemljenja.

12. Pražnjenje i evakuacija

- Prilikom pristupanja rashladnom kolu radi popravke ili bilo kog drugog razloga, treba primeniti standardne procedure.
- Međutim, važno je primeniti najbolju praksu, jer se radi o zapaljivosti.

Mere predostrožnosti

OPREZ

- Treba poštovati sledeću proceduru:
 - ukloniti rashladno sredstvo iz sistema;
 - produvati kolo inertnim gasom;
 - izvršiti evakuaciju;
 - ponovo produvati inertnim gasom;
 - otvoriti kolo rezanjem ili lemljenjem.
- Rashladno sredstvo iz sistema treba da se skladišti u odgovarajuće boce.
- Sistem treba da se „ispere“ azotom bez kiseonika kako bi jedinica bila bezbedna.
- Može biti potrebno da se ovaj proces ponovi nekoliko puta.
- Komprimovani vazduh ili kiseonik se ne sme koristiti za ove potrebe.
- Ispiranje se vrši razbijanjem vakuuma u sistemu pomoću azota bez kiseonika i punjenjem do dostizanja radnog pritiska, zatim ispuštanjem u atmosferu i na kraju smanjivanjem do dostizanja vakuuma.
- Ovaj proces je potrebno ponavljati dok se ne izbaci sva količina rashladnog sredstva iz sistema. Kod poslednjeg punjenja azotom bez kiseonika, sistem je potrebno dovesti na atmosferski pritisak pri kojem radovi mogu da se izvode.
- Ova operacija je neophodna ukoliko se vrši lemljenje cevi.
- Postarajte se da izlaz vakuum pumpe ne bude u blizini izvora paljenja i da ima ventilacije.

13. Procedura punjenja

- Pored konvencionalnih procedura punjenja, treba poštovati i sledeće zahteve:
 - Obezbediti da ne dođe do zagađenja različitim rashladnim sredstvima prilikom upotrebe opreme za punjenje.
 - Creva i cevi treba da budu što kraći kako bi se količina rashladnog sredstva u njima svela na minimum.
 - Boce treba držati uspravno.
 - Obezbediti uzemljenje rashladnog sistema pre punjenja sistema rashladnim sredstvom.
 - Obeležiti sistem po završetku punjenja (ako već nije obeležen).
 - Strogo voditi računa da se rashladni sistem ne prepuni.
- Pre punjenja sistema treba ispitati pritisak pomoću azota bez kiseonika.
- Sistem treba testirati na curenje po završetku punjenja, ali pre puštanja u rad.
- Prateći test na curenje treba sprovesti pre odlaska sa lokacije.

14. Stavljanje van rada

- Pre sprovođenja ove procedure, neophodno je da tehničar bude potpuno upoznat sa opremom i svim njenim detaljima.
- Preporučuje se dobra praksa za bezbedno pražnjenje svih rashladnih sredstava iz sistema.
- Pre izvršenja zadatka treba uzeti uzorak ulja i rashladnog sredstva ako je

Mere predostrožnosti



OPREZ

potrebno izvršiti analizu pre ponovne upotrebe postojećeg rashladnog sredstva. Električna energija mora biti dostupna pre početka ovog posla.

- a) Upoznati se sa opremom i njenim radom.
- b) Izolovati sistem od napajanja.
- c) Pre početka procedure obezbediti:
 - mehaničku opremu za rukovanje, po potrebi, za rukovanje bocama rashladnog sredstva;
 - svu opremu za ličnu zaštitu, kao i da se ista pravilno koristi;
 - da proces pražnjenja sve vreme nadgleda nadležno lice;
 - da su oprema za pražnjenje i boce u skladu sa odgovarajućim standardima.
- d) Ispumpati rashladni sistem ako je moguće.
- e) Ako vakuum nije moguć, izraditi manipulativni cevovod tako da rashladno sredstvo može da se ukloni iz različitih delova sistema.
- f) Postaviti bocu na vagu pre pražnjenja rashladnog sredstva iz sistema.
- g) Pokrenuti mašinu za pražnjenje i rukovati istom u skladu sa uputstvima proizvođača.
- h) Ne prepunjavati boce (ne preko 80 % zapremine tečnog punjenja).
- l) Ne prekoračiti maksimalan radni pritisak boce, čak ni privremeno.
- j) Kada su boce pravilno napunjene i proces završen, boce i opremu brzo ukloniti sa lokacije i zatvoriti sve izolacione ventile na opremi.
- k) Ispražnjenim rashladnim sredstvom ne treba puniti drugi rashladni sistem, osim ako nije očišćen i proveren.

15. Obeležavanje

- Opremu je potrebno obeležiti tako da se naznači da je ista bila stavljena van rada i da je iz nje ispražnjeno rashladno sredstvo.
- Etiketa treba da sadrži datum i da bude potpisana.
- Na opremi treba navesti da ista sadrži zapaljivo rashladno sredstvo.

16. Pražnjenje

- Prilikom pražnjenja rashladnog sredstva iz sistema, bilo zbog servisiranja ili stavljanja van rada, preporučuje se dobra praksa za bezbedno pražnjenje svih rashladnih sredstava.
- Prilikom prebacivanja rashladnog sredstva u boce, koristiti samo odgovarajuće boce za rashladno sredstvo.
- Obezbediti dovoljan broj boca za svu količinu punjenja iz sistema.
- Sve boce koje će se koristiti treba da sadrže oznake u kojima se navodi da boce sadrže ispražnjeno rashladno sredstvo i naziv tog rashladnog sredstva (tj. specijalne boce za ispražnjeno rashladno sredstvo).
- Boce treba da sadrže ispravan ventil za otpuštanje pritiska i prateće zaporne ventile.
- Prazne boce treba evakuisati i po mogućstvu ohladiti pre pražnjenja.
- Oprema za pražnjenje treba da bude ispravna sa grupom uputstava za

Mere predostrožnosti

OPREZ

opremu koja se koristi i treba da bude odgovarajuća za pražnjenje zapaljivih rashladnih sredstava.

- Osim toga, na raspolaganju treba imati baždarenu i ispravnu vagu.
- Na krajevima creva treba da se nalaze ispravne spojnice bez curenja.
- Pre upotrebe mašine za pražnjenje, proveriti da li je ispravna, da je pravilno održavana i da li su sve prateće električne komponente zaptivene kako ne bi došlo do paljenja u slučaju oslobađanja rashladnog sredstva.
- U slučaju nedoumice, konsultovati proizvođača.
- Ispražnjeno rashladno sredstvo treba vratiti dobavljaču rashladnih sredstava u odgovarajućoj boci za ispražnjeno rashladno sredstvo i izraditi odgovarajući Zapisnik o transferu otpada.
- Ne mešati rashladna sredstva u jedinicama za ispražnjena rashladna sredstva, a naročito ne u bocama.
- Ako se uklanjaju kompresori ili kompresorska ulja, postarati se da ista budu evakuisana do prihvatljivog nivoa kako zapaljivo rashladno sredstvo ne bi ostalo u sredstvu za podmazivanje.
- Proces evakuacije treba sprovesti pre vraćanja kompresora dobavljačima.
- Samo električno grejanje može da se koristi za telo kompresora kako bi se ovaj proces ubrzao.
- Pražnjenje ulja iz sistema treba bezbedno izvršiti.

OPREZ

- Prilikom pomeranja ili premeštanja klima uređaja, konsultovati iskusne servisere u vezi sa isključivanjem i ponovnom ugradnjom jedinice.
- Ne ostavljati druge električne proizvode, niti predmete iz domaćinstva ispod unutrašnje ili spoljašnje jedinice. Kondenzovana voda koja kaplje iz jedinice ih može pokvasiti i oštetiti ili pokvariti vaše predmete.
- Ne koristiti druga sredstva za ubrzavanje procesa odmrzavanja ili za čišćenje osim onih koje preporučuje proizvođač.
- Uređaj treba skladištiti u prostoriji bez izvora paljenja koja neprestano rade (npr. otvoreni plamen, uređaj na gas ili električna grejalica).
- Ne bušiti i ne paliti.
- Imajte u vidu da rashladna sredstva nemaju miris.
- Ventilacioni otvori ne smeju imati prepreke.
- Uređaj treba skladištiti u prostoriji bez stalnog otvorenog plamena (npr. uređaj na gas) i izvora paljenja (npr. električna grejalica).

Mere predostrožnosti



OPREZ

- Svako lice koje izvodi radove na ili otvara rashladno kolo treba da ima validan važeći sertifikat izdat od strane akreditovanog organa iz te delatnosti koje ga ovlašćuje da bezbedno rukuje rashladnim sredstvima u skladu sa specifikacijom procene priznate u toj delatnosti.
- Servisiranje može da se vrši samo u skladu sa preporukama proizvođača opreme.
- Održavanje i popravke koje zahtevaju pomoć drugih stručnih lica treba da se vrše uz nadzor stručnog lica za upotrebu zapaljivih rashladnih sredstava.
- Ne koristiti druga sredstva za ubrzavanje procesa odmrzavanja ili za čišćenje osim onih koje preporučuje proizvođač.
- Uređaj treba ugraditi, koristiti i skladištiti u prostoriji čija je korisna površina veća od 10 m².
- Ugradnja cevovoda treba da se vrši u prostoriji čija je korisna površina veća od 10 m².
- Cevovod treba da bude u skladu sa nacionalnim propisima o gasu.
- Maksimalna količina punjenja rashladnim sredstvom iznosi 2,5 kg.
- Mehanički priključci koji se koriste u zatvorenom prostoru treba da budu u skladu sa ISO 14903. Kada se mehanički priključci ponovo koriste u zatvorenom prostoru, zaptivne delove treba obnoviti. Kada se spojevi sa prirubnicom ponovo koriste u zatvorenom prostoru, prošireni deo treba ponovo izraditi.
- Ugradnja cevovoda treba da bude minimalna.
- Mehanički priključci treba da budu pristupačni za potrebe održavanja.

Značenje simbola na unutrašnjoj ili spoljašnjoj jedinici.

	UPOZORENJE	Ovaj simbol označava da uređaj koristi zapaljivo rashladno sredstvo. Ako rashladno sredstvo isteče i bude izloženo spoljašnjem izvoru paljenja, postoji opasnost od požara.
	OPREZ	Ovaj simbol označava da uputstvo za rukovanje treba pažljivo pročitati.
	OPREZ	Ovaj simbol označava da serviseri treba da rukuju ovom opremom u skladu sa uputstvom za ugradnju.
	OPREZ	Ovaj simbol označava da postoje izvori informacija kao što su uputstvo za rukovanje ili uputstvo za ugradnju.

Pregled delova

Unutrašnja

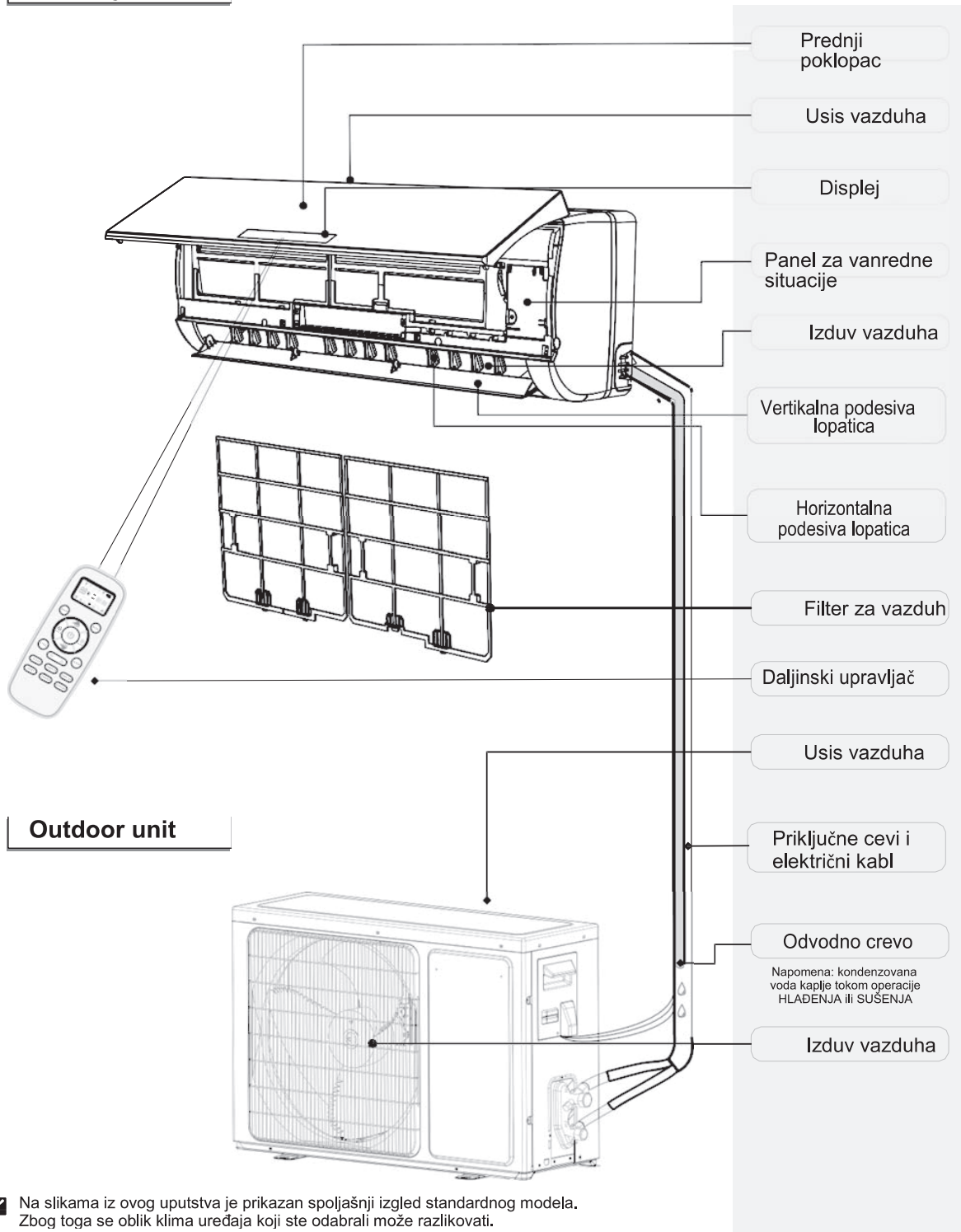

☑ Na slikama iz ovog uputstva je prikazan spoljašnji izgled standardnog modela. Zbog toga se oblik klima uređaja koji ste odabrali može razlikovati.

Prikazi na displeju

	Indikator temperature 1 Prikazuje podešenu temperaturu. Prikazuje oznaku „FC“ nakon 200 sati korišćenja označavajući da je potrebno čišćenje filtera. Posle čišćenja filtera pritisnite dugme na unutrašnjoj jedinici iza prednjeg poklopca kako biste resetovali displej (opciono).
	Indikator rada 2 Pali se kada naizmenična struja prolazi kroz uređaj. Treperi prilikom odmrzavanja.
	Indikator vremena 3 Pali se kada je podešeno vreme.
	Indikator režima spavanja 4 Pali se u režimu spavanja.
	Indikator kompresora 5 Pali se kada je kompresor uključen.
	Indikator režima super 6 Pali se u režimu super.
	Indikator režima 7 Grejanje se prikazuje narandžastom, a ostalo belom bojom
	Indikator brzine ventilatora 8
	Prijemnik signala 9
	Pametni WIFI indikator 10 Pali se kada je uključen WIFI.
	Indikator režima NANO 11 Pali se u režimu NANO.
	Protok vazduha prati vas / protok vazduha Avoid You 12
	Indikator vlažnosti 13 Svetli u načinu vlažnosti.
	AI pametni pokazatelj rada 14 Svetli u AI načinu rada.
	Hinano Indikator 15

☑ Simboli mogu izgledati drugačije od simbola koji se prikazuju kod ovih modela, ali su funkcije slične.

Prikazi na displeju

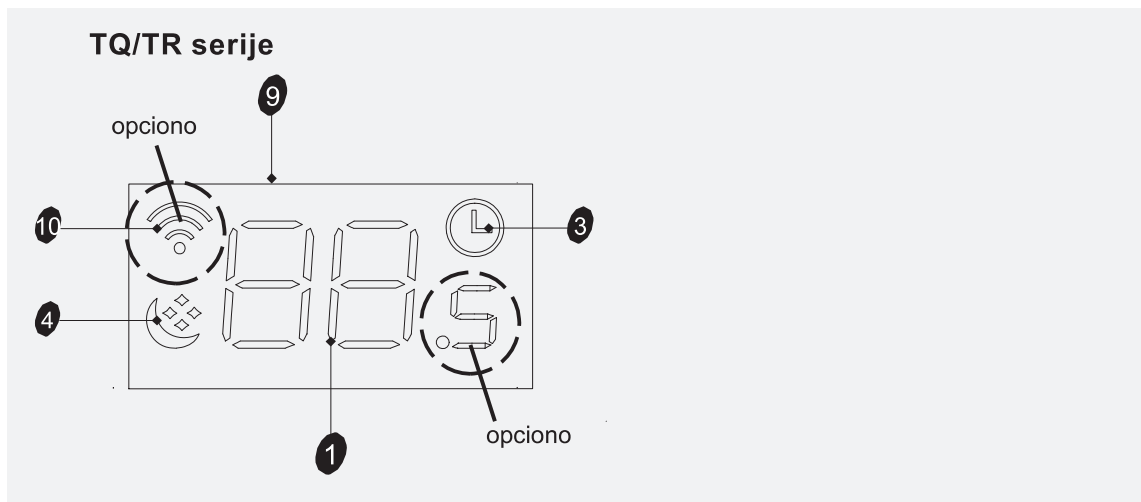

(TL/TJ/TQ/TR/TU/TV/TP/TM/TU/DB/DC/DL/
DJ/DK/DX/KB/KG)(Only 88)
/(CA/CB/CD/CE/CF/CG/KA/KB/KC/KG)
(Middle) serija

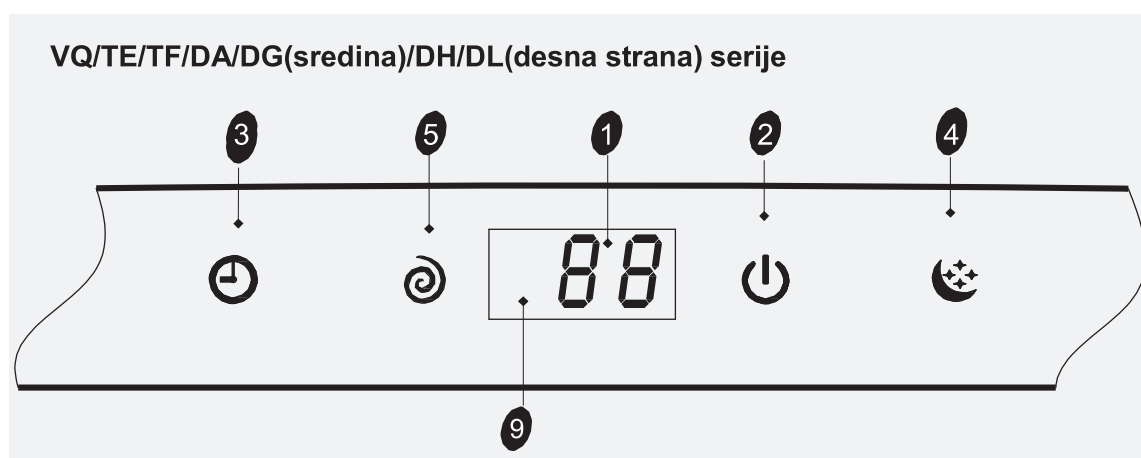
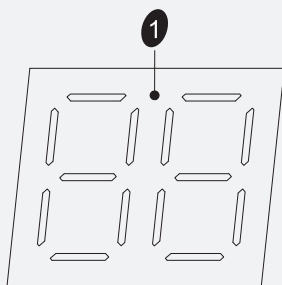

☑ Simboli mogu izgledati drugačije od simbola koji se prikazuju kod ovih modela, ali su funkcije slične.

Prikazi na displeju

QE series

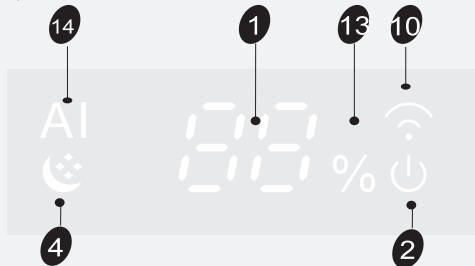

QD series

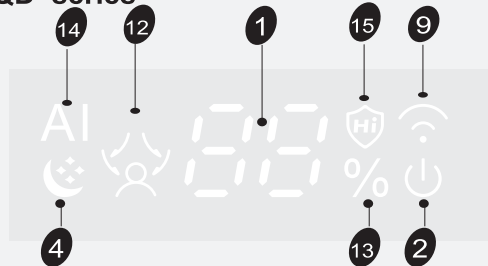

SA/TD/TG/TS/DB/DC/DJ/DK/DL(sredina) serije

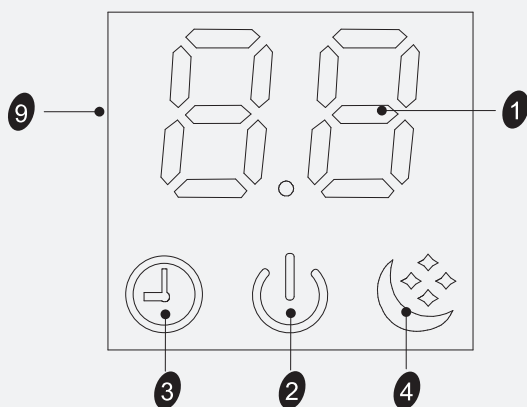

SC serije



Dugme za brzo
uključenje/isključenje

A

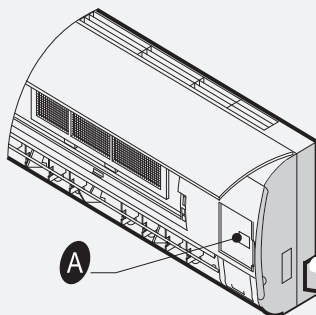

ON/OFF Pritiskom na dugme, uređaj se uključuje/isključuje.

KOD VIŠESTRUKOG SISTEMA

OFF jedinicu možete odmah isključiti pritiskom na dugme.

Prisilno **HLAĐENJE**: jedinicu možete da uključite da radi u režimu hlađenja sa velikom brzinom ventilatora držanjem dugmeta 5 sekundi. U ovom statusu se ignoriše vrednost sobne temperature.



Simboli mogu izgledati drugačije od simbola koji se prikazuju kod ovih modela, ali su funkcije slične.

Održavanje

♦ Održavanje prednjeg poklopca

<p>1 Isključite napajanje</p> <p>Prvo isključite uređaj, a zatim isključite napajanje..</p> 	<p>2</p> <p>Prihvatite poklopac u poziciji „a“ i povucite ga prema spolja kako biste ga skinuli.</p> 
<p>3 Obrišite mekom i suvom krpom.</p> <p>Koristite malo navlaženu krpu za čišćenje ako je prednji poklopac veoma zaprljan.</p>  <p>Koristite suhu i meku krpu za čišćenje.</p>	<p>4 Za čišćenje uređaja ni u kom slučaju ne koristiti lako isparljive supstance kao što su benzin i prah za poliranje.</p> 
<p>5 Unutrašnju jedinicu ni u kom slučaju ne prskati vodom</p>  <p>Opasnost od strujnog udara!</p>	<p>6 Montirajte i zatvorite prednji poklopac.</p> <p>Montirajte i zatvorite prednji poklopac pritiskom pozicije „b“ nadole.</p> 

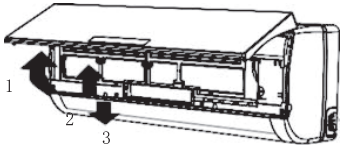
♦ Održavanje filtera za vazduh

<p>1 Isključite uređaj, isključite napajanje i izvadite filter za vazduh.</p>  <ol style="list-style-type: none">1. Otvorite prednji poklopac.2. Pažljivo pritisnite ručicu filtera sa prednje strane.3. Uhvatite ručicu i izvucite filter.	<p>2 Očistite i postavite filter.</p> <p>Ako je filter veoma zaprljan, operite ga rastvorom deterdženta i mlake vode. Posle čišćenja ostavite ga da se dobro osuši u hladu.</p> 
<p>3 Ponovo zatvorite prednji poklopac.</p> <p>☑ Čišćenje filtera je potrebno na svake dve nedelje ako klima uređaj radi u izuzetno prašnjavom okruženju.</p>	<p>Filter za vazduh čistiti nakon 100 sati upotrebe.</p>

Zaštita

◆ Uslovi rada

Radna temperatura

Temperatura		Operacija hlađenja	Operacija grejanja	Operacija sušenja
Temperatura u prostoriji	maks.	32°C	27°C	32°C
	min.	21°C	7°C	18°C
Spoljašnja temperatura	maks.	43°C	24°C	43°C
	min.	*NAPOMENA	-15°C	21°C

NAPOMENA:

*Optimalne performanse će biti postignute u okviru gore navedenih temperatura. Ako se klima uređaj koristi van gore navedenih uslova, aktiviraće se zaštita koja može zaustaviti rad uređaja.

*Za modele predviđene za tropske (T3) uslove, maksimalna spoljna temperatura je 55°C umesto 43°C

*Neki modeli, zbog posebnog dizajna, mogu hladiti na -15°C spoljne temperature. Optimalne performanse za hlađenje će biti postignute iznad 21°C. Za više informacija konsultujte prodavca.

*Neki modeli, zbog posebnog dizajna, mogu grejati pri spoljnoj temperaturi od -15°C, neki modeli mogu grejati pri spoljnoj temperaturi od -20°C a neki modeli čak i na nižim spoljnim temperaturama.

Temperature nekih proizvoda mogu biti i van opsega. O konkretnim situacijama, molimo da se konsultujete sa prodavcem.

Kada je relativna vlažnost u prostoriji iznad 80% ili ako klima uređaj radi u modu HLAĐENJE ili ISUŠIVANJE sa otvorenim prozorima ili vratima duže vreme, može doći do kapanja kondenza iz uređaja.

◆ Zagađenje bukom

- Ugradite klima uređaj na mesto koje može izdržati njegovu težinu kako bi mogao tiše da radi.
- Ugradite spoljašnju jedinicu na mesto gde vazduh koji se izduvava i buka usled rada uređaja neće smetati susedima.
- Ne postavljajte predmete ispred izduva vazduha spoljašnje jedinice da se nivo buke ne bi povećao.

◆ Karakteristike zaštitnog uređaja

1. Zaštitni uređaj će raditi u sledećim slučajevima.

U slučaju restartovanja jedinice odmah po isključenju ili promene režima tokom rada potrebno je

- sačekati 3 minuta.

Povežite napajanje i odmah uključite jedinicu i počće da radi posle 20 sekundi.

2. Ako su sve funkcije isključene, pritisnite dugme **ON/OFF (UKLJUČENO/ISKLJUČENO)** kako biste restartovali uređaj, a tajmer je potrebno ponovo podesiti ako je bio isključen.

◆ Karakteristike režima GREJANJA

Zagrevanje

Na početku operacije **GREJANJA**, unutrašnja jedinica počinje da duva nakon 2–5 minuta.

Odmrzavanje





Prilikom operacije **GREJANJA**, uređaj će se automatski odmrznuti kako bi se povećala efikasnost. Ova procedura traje 2–10 minuta. Tokom odmrzavanja ventilatori ne rade.

Kada se odmrzavanje završi, uređaj se automatski prebacuje na režim **GREJANJA**.

Napomena: grejanje NIJE dostupno kod klima uređaja koji su predviđeni samo za hlađenje.

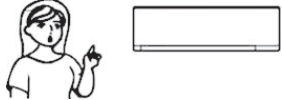
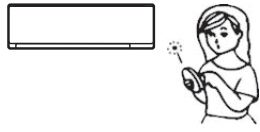
Defektaža

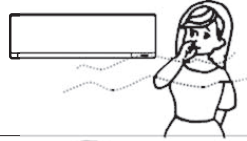
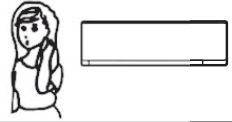
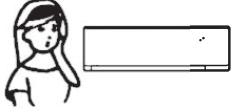
Sledeći slučajevi ne predstavljaju uvek neispravnost, te vas molimo da pre zahteva za servisiranje izvršite proveru.

Problem	Analiza																														
Uređaj ne radi 	<ul style="list-style-type: none"> Zbog isključenja zaštitnim uređajem ili iskananja osigurača Sačekajte 3 minuta i ponovo uključite uređaj Zbog praznih baterija u daljinskom upravljaču Zbog neodgovarajućeg priključivanja utikača 																														
Nema hladnog ili toplog vazduha 	<ul style="list-style-type: none"> Da li je filter za vazduh zaprljan? Da li su zapušeni izduvi i usisi vazduha klima uređaja? Da li je temperatura pravilno podešena? 																														
Upravljač ne radi 	<ul style="list-style-type: none"> U slučaju velikih smetnji (od prekomernog elektrostatičkog pražnjenja, neodgovarajućeg napona napajanja) rad će biti nepravilan. Tada je potrebno da isključite napajanje i uključite ga 2–3 sekunde kasnije. 																														
Ne počinje odmah sa radom 	<ul style="list-style-type: none"> Prilikom promene režima, uređaj počinje da radi 3 minuta kasnije. 																														
Specifičan miris 	<ul style="list-style-type: none"> Ovaj miris može da potiče od drugog izvora kao što je nameštaj, cigarete itd, a koji je jedinica usisala i sada izduvava zajedno sa vazduhom. 																														
Zvuk tekuće vode 	<ul style="list-style-type: none"> Uzrok je protok rashladnog sredstva u klima uređaju, ne predstavlja kvar. Zvuk odmrzavanja u režimu grejanja. 																														
Čuje se pucketanje 	<ul style="list-style-type: none"> Zvuk može biti posledica širenja ili skupljanja prednjeg poklopca usled promene temperature. 																														
Iz izduva se raspršuje magla 	<ul style="list-style-type: none"> Magla se pojavljuje kada je vazduh u prostoriji veoma hladan zbog hladnog vazduha koji izduvava unutrašnja jedinica tokom režima HLAĐENJA ili SUŠENJA. 																														
Indikator rada stalno treperi, a ventilator unutrašnje jedinice ne radi.	<ul style="list-style-type: none"> Jedinica se prebacuje iz režima grejanja na odmrzavanje. Indikator treperi dvanaest minuta i vraća se u režim grejanja. 																														
Smetnje između režima Zbog toga što sve unutrašnje jedinice koriste jednu spoljašnju jedinicu, spoljašnja jedinica može da radi u istom režimu (hlađenje ili grejanje), tako da kada postavite režim koji se razlikuje od režima spoljašnje jedinice dolazi do smetnje između režima. U nastavku je prikazana situacija smetnje između režima.	<table border="1"> <thead> <tr> <th></th> <th>hlađenje</th> <th>sušenje</th> <th>grejanje</th> <th>ventilator</th> <th></th> </tr> </thead> <tbody> <tr> <td>hlađenje</td> <td>✓</td> <td>✓</td> <td>×</td> <td>✓</td> <td>✓ -- normalno</td> </tr> <tr> <td>sušenje</td> <td>✓</td> <td>×</td> <td>×</td> <td>✓</td> <td>×</td> </tr> <tr> <td>grejanje</td> <td>×</td> <td>×</td> <td>✓</td> <td>×</td> <td>×</td> </tr> <tr> <td>ventilator</td> <td>✓</td> <td>✓</td> <td>×</td> <td>✓</td> <td>×</td> </tr> </tbody> </table> <p>Spoljašnja jedinica uvek radi u režimu unutrašnje jedinice koja se prva uključi. Kada dođe do smetnji između režima zbog sledeće unutrašnje jedinice koja se uključi, čuju se 3 zvučna signala i unutrašnja jedinica zbog koje smetnje nastaju se automatski isključuje.</p>		hlađenje	sušenje	grejanje	ventilator		hlađenje	✓	✓	×	✓	✓ -- normalno	sušenje	✓	×	×	✓	×	grejanje	×	×	✓	×	×	ventilator	✓	✓	×	✓	×
	hlađenje	sušenje	grejanje	ventilator																											
hlađenje	✓	✓	×	✓	✓ -- normalno																										
sušenje	✓	×	×	✓	×																										
grejanje	×	×	✓	×	×																										
ventilator	✓	✓	×	✓	×																										

Uputstva za ugradnju

Šema ugradnje

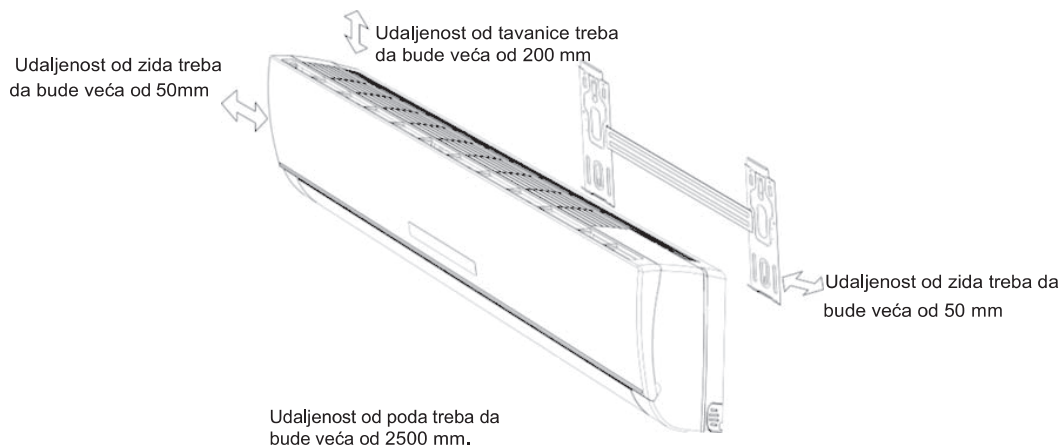

Unutrašnja jedinica A



- Gore data slika je samo jednostavan prikaz jedinice, tako da njen spoljašnji izgled može da se ne podudara sa izgledom jedinice koju ste kupili.
- Ugradnja mora da se izvrši u skladu sa nacionalnim standardima o priključivanju električnih uređaja i samo od strane ovlašćenog osoblja

Odabir mesta za ugradnju

Mesto ugradnje unutrašnje jedinice:

1. Na mestu bez prepreka u blizini izduva vazduha kako bi vazduh mogao lako da dopre do svakog ugla.
2. Na mestu gde se cevi mogu lako provući gde je lako izbušiti rupu u zidu.
3. Jedinicu postaviti na potrebnoj udaljenosti od tavanice i zida prema šemi ugradnje.
4. Na mestu gde se filter za vazduh može lako izvaditi.
5. Jedinica i daljinski upravljač treba da budu udaljeni 1 m ili više od televizora, radija itd.
6. Ne postavljajte ništa u blizini usisa vazduha kako usisavanje vazduha ne bi imalo prepreke.
7. Daljinski upravljač neće raditi pravilno u prostoriji sa digitalnim svetlima.
8. Na mestu koje može da izdrži težinu jedinice.

Ugradnja spoljašnje jedinice je data u uputstvu za ugradnju spoljašnje jedinice.

Uputstva za ugradnju

Ugradnja unutrašnje jedinice

1. Ugradnja nosača

- Odredite mesto ugradnje nosača prema mestu ugradnje unutrašnje jedinice i smeru cevi.
- Nosač postavite horizontalno pomoću ravnog lenjira ili libele.
- Na zidu izbušite rupe dubine 32 mm za pričvršćivanje nosača.
- Postavite tiplove u rupu i pričvrstite nosač samobušecim vijcima.
- Proverite da li je nosač dobro pričvršćen. Posle toga izbušite rupu za cev.

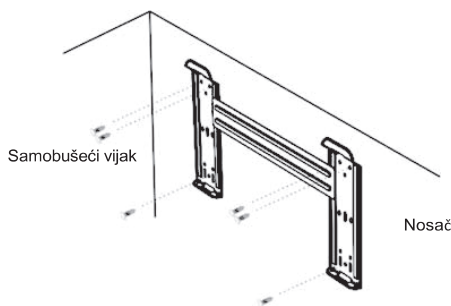

Napomena: oblik vašeg nosača se može razlikovati od oblika nosača na slici, ali je postupak ugradnje sličan.

Napomena: kao što je prikazano na slici iznad, za pričvršćivanje nosača mora se koristiti šest rupa sa samobušecim vijcima, ostalo je pripremljeno.

2. Izbušite rupu za cev

- Odredite mesto rupe za cev prema mestu nosača.
- Izbušite rupu na zidu oko 50 mm. Rupa treba da ima blagi pad prema spolja.
- Postavite rukavac kroz rupu u zidu kako bi zid bio uredan i čist.

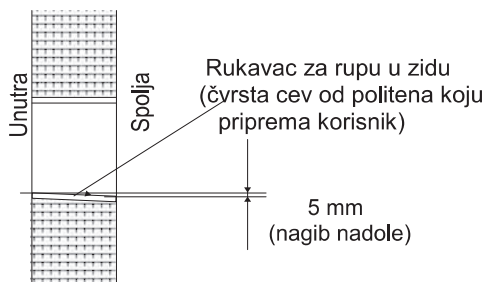

3. Ugradnja cevi unutrašnje jedinice

- Provcite cev (cev za tečnost i gas) i kablove kroz rupu u zidu sa spoljašnje strane ili ih provucite iznutra nakon povezivanja cevi i kablova unutrašnje jedinice kako biste ih priključili na spoljašnju jedinicu.
- Odsecite višak cevi u skladu sa smerom cevi (kao što je prikazano u nastavku).

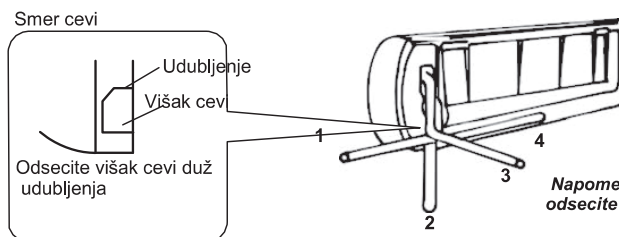

Napomena: kada cev postavljate u smeru 1, 2 ili 4, odsecite višak iste sa osnove unutrašnje jedinice.

- Nakon pravilnog priključivanja cevi, postavite odvodno crevo. Posle toga povežite električne kablove. Nakon povezivanja, zajedno obmotajte cev, kablove i odvodno crevo termoizolacionim materijalima.

Uputstva za ugradnju



- **Termoizolacija spojeva cevi:**
Spojeve cevi obmotajte termoizolacionim materijalima, a zatim vinil trakom.

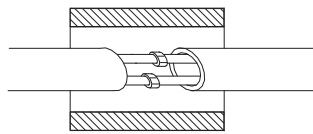

Termoizolacija

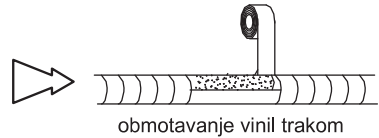

obmotavanje vinil trakom

- **Termoizolacija cevi:**

- Postavite odvodno crevo ispod cevi.
- Izolacioni materijal treba da bude od polietilenske pene debljine preko 6 mm.

Napomena: odvodno crevo priprema korisnik.

- Odvodna cev treba da ima pad radi lakšeg oticanja. Odvodna cev ne sme biti uvijena ili iskrivljena, da viri i njen kraj ne sme biti potopljen u vodu.
- Ako se na odvodnu cev poveže produžno odvodno crevo, proverite da li ima termoizolaciju do unutrašnje jedinice.

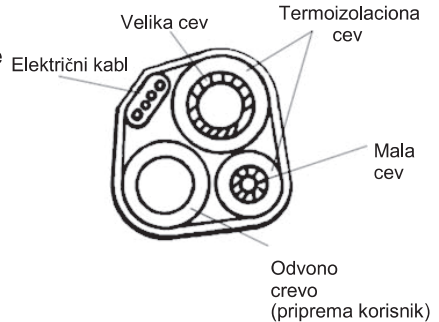

- Kada je cev usmerena nadesno, cev, električni kabl i odvodna cev treba da imaju termoizolaciju i da budu pričvršćeni na zadnjoj strani jedinice pomoću pričvršćivača cevi.

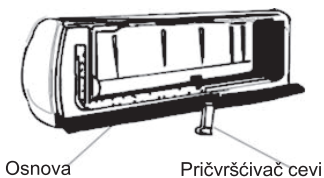

Osnova

Pričvršćivač cevi

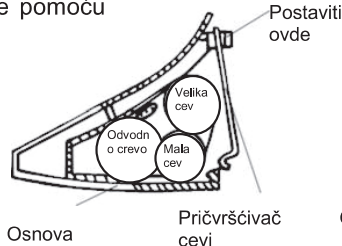

Osnova

Pričvršćivač cevi

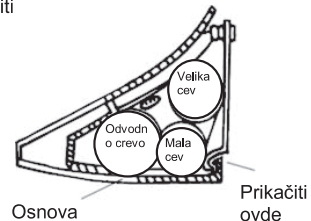

Osnova

Prikačiti ovde

A. Postaviti pričvršćivač cevi u žleb. B. Pritisnite kako biste pričvršćivač cevi prikačili na osnovu.

Povezivanje cevi:

- Pre odvrtnja velikog i malog zaptivnog poklopca, pritisnite prstom mali zaptivni poklopac dok ispuštanje ne prestane da se čuje, a zatim pomerite prst.
- Povežite cevi unutrašnje jedinice pomoću dva ključa. Vodite računa o potrebnom zateznom momentu, kao što je prikazano u nastavku, a kako ne bi došlo do deformacije ili oštećenja cevi, priključaka i navrtki
- Prvo ih zategnite prstima, a zatim ključevima.

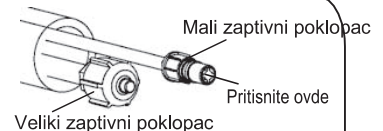

Veliki zaptivni poklopac



- Ako ne čujete zvuk ispuštanja, kontaktirajte prodavca.

Model	Dimenzije cevi	Moment	Širina navrtke	Min. debljina
7K,9K,12K,18K	Strana tečnosti (ϕ 6mm ili 1/4 inča)	15~20N·m	17 mm	0,5 mm
24K	Strana tečnosti (ϕ 9,53mm ili 3/8 inča)	30~35N·m	22 mm	0,6 mm
7K,9K,12K	Strana gasa (ϕ 9,53mm ili 3/8 inča)	30~35N·m	22 mm	0,6 mm
18K	Strana gasa (ϕ 12mm ili 1/2 inča)	50~55N·m	24 mm	0,6 mm
24K	Strana gasa (ϕ 16mm ili 5/8 inča)	60~65N·m	27 mm	0,6 mm

⚠ Napomena: povezivanje cevi treba da se izvede sa spoljašnje strane!



Uputstva za ugradnju

- ☑ Unutrašnja jedinica 18k ima reducir samo za unutrašnju jedinicu 18K. Prečnik cevi za gas se može promeniti sa 9,52 na 12,7.
To je ugrađena spoljašnja jedinica.
- ☑ Ako se cevni spoj sa navrtkom olabavi nakon što je dobro pričvršćen, zameniti ga novim sklopom sa navrtkom.
- ☑ Kada se cevovod skida zbog premeštaja ili popravke jedinice treba postaviti novi sklop sa navrtkom.

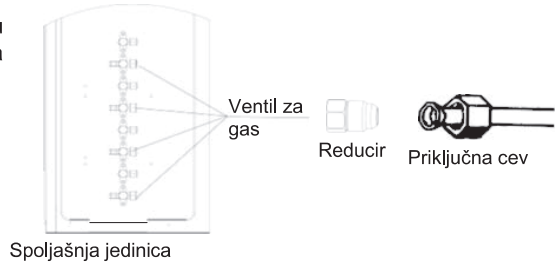

4. Povezivanje kabla

• Unutrašnja jedinica

Povežite priključni kabl na spoljašnju jedinicu povezivanjem pojedinačnih žica na terminale na kontrolnoj tabli u skladu sa konekcijom spoljašnje jedinice.

Napomena: kod nekih modela je potrebno izvoditi pregradu radi povezivanja na terminal unutrašnje jedinice.

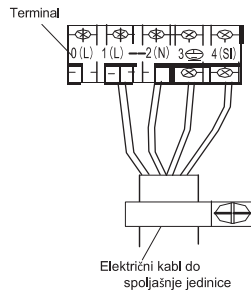
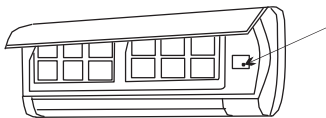
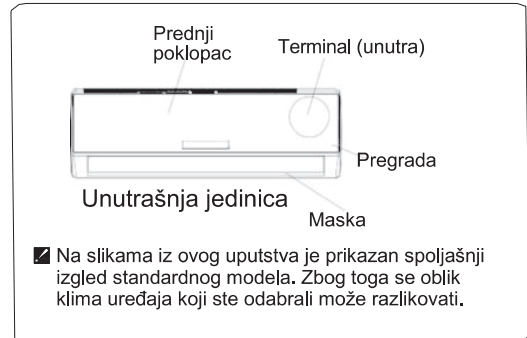

Upozorenje:

Pre pristupanja terminalima, isključiti svo napajanje.

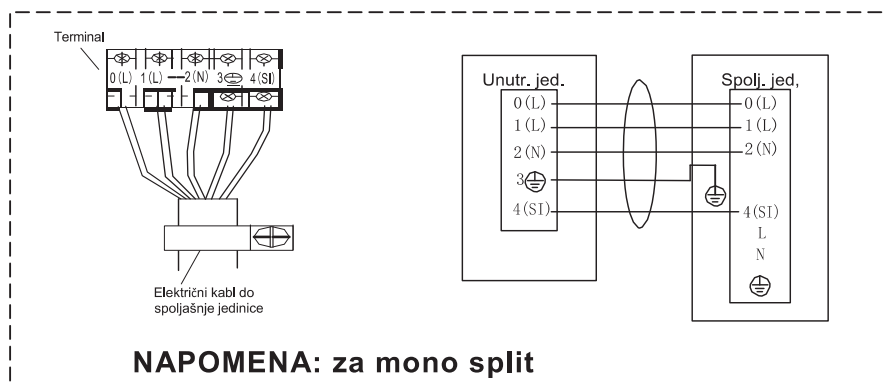
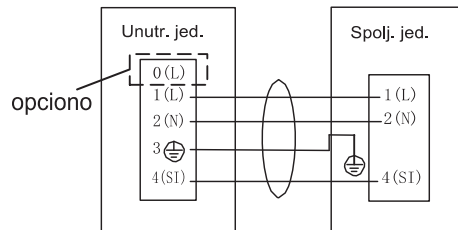

Uputstva za ugradnju

Oprez:

1. Posebno strujno kolo samo za klima uređaj je obavezno. Način povezivanja žica je prikazan na šemi kola sa unutrašnje strane vrata za pristup.
2. Proverite da li debljina kabla odgovara specifikacijama izvora napajanja (videti ispod tabelu sa specifikacijama kablova).
3. Nakon povezivanja kablova proverite da li su žice dobro pričvršćene.
4. Obavezno ugradite prekidač kola protiv gubitka struje (ELCB) u mokrim i vlažnim prostorijama.

Specifikacije kablova

Specifikacija unutrašnjeg i spoljašnjeg električnog kabla	Kabl sa 4 jezgra 0,75mm ² , u skladu sa projektom 245 IEC 57 ili H07RN-F.
Specifikacija unutrašnjeg i spoljašnjeg električnog kabla (za 7K~12K mono split)	Kabl sa 5 jezgra 1,0mm ² , u skladu sa projektom 245 IEC 57 or H07RN-F.
Specifikacija unutrašnjeg i spoljašnjeg električnog kabla (za 18K mono split)	Kabl sa 5 jezgra 1,5mm ² , u skladu sa projektom 245 IEC 57 or H07RN-F.
Specifikacija unutrašnjeg i spoljašnjeg električnog kabla (za 24K mono split)	Kabl sa 5 jezgra 2,5mm ² , u skladu sa projektom 245 IEC 57 or H07RN-F.

Pažnja:

Pristup do utikača i posle ugradnje uređaja se mora obezbediti u slučaju da isključivanje bude potrebno. Ako to nije moguće, povezati uređaj na dvopolni prekidač čiji su kontakti razdvojeni najmanje 3 m, a koji će se nalaziti na pristupačnom mestu čak i posle ugradnje.

Hisense

UPUTE ZA UPORABU I UGRADNJU

Zahvaljujemo na kupnji ovog klima uređaja. Prije uporabe ovog uređaja pažljivo pročitajte ove upute za uporabu i ugradnju i zadržite ih za buduću uporabu.

Sadržaj

Sigurnosne napomene	1
Priprema prije uporabe	2
Mjere opreza	3
Dijelovi	12
Unutarnja jedinica	12
Vanjska jedinica	12
Pokazivač	13
Održavanje	16
Zaštita	17
U slučaju problema	18
Upute za ugradnju	19
Dijagram ugradnje	19
Odabir mjesta za ugradnju	19
Ugradnja unutarnje jedinice	20

Za rukovanje daljinskim upravljačem pogledajte njegove upute za uporabu.

Sigurnosne napomene

- Kako bi uređaj radio normalno, pažljivo pročitajte upute prije ugradnje i ugradite ga strogo u skladu s uputama.
- Pazite da prilikom pomicanja uređaja u rashladni sustav ne dospije zrak ili da ne iscuri rashladno sredstvo.
- Pravilno uzemljite uređaj.
- Pažljivo provjerite spojne kabele i cijevi. Prije spajanja na napajanje provjerite jesu li pravilno i čvrsto spojeni.
- Mora postojati zračni prekidač.
- Nakon ugradnje treba pravilno rukovati uređajem te ga održavati i pomicati (ako bude potrebno) u skladu s ovim uputama.
- Osigurač unutarnje jedinice: T 3.15 A 250 V AC.
- Za modele 7k~12k osigurač vanjske jedinice je T 15 A 250 V AC.
- Za modele 18k osigurač vanjske jedinice je T 20 A 250 V AC.
- Za modele 24k osigurač vanjske jedinice je T 30 A 250 V AC.
- Ako će uređaj biti permanentno spojen na fiksno ožičenje sa strujom curenja većom od 10 A, preporuča se ugraditi sklopku na diferencijalnu struju (RCD) čiji nazivni radni napon ne prelazi 30 mA.
- Upozorenje: Opasnost od strujnog udara koji može izazvati ozljede ili smrt: odspojite sve dijelove pod naponom iz struje prije servisiranja.
- Maksimalna dužina spojne cijevi između unutarnje i vanjske jedinice mora biti manja od 5 metara. Veća dužina negativno utječe na efikasnost klima uređaja.
- Uređaj mogu upotrebljavati djeca od 8 godina nadalje i osobe smanjenih psihofizičkih, osje tilnih ili mentalnih sposobnosti ili s nedovoljnim iskustvom i znanjem, ukoliko im je pružen nadzor ili upute vezane za uporabu uređaja na siguran način te ako razumiju moguću opasnost koja je prisutna pri uporabi. Ne dozvolite djeci igranje s uređajem. Djeca ne smiju čistiti ili održavati ovaj uređaj bez nadzora.
- Baterije daljinskog upravljača moraju se reciklirati ili pravilno zbrinuti. Zbrinjavanje dotrajalih baterija --- Molimo da dotrajale baterije odnesete na za to predviđeno mjesto za odlaganje.
- Ako uređaj ima fiksno ožičenje, potrebno je ugraditi sklopku s razmakom između kontakata, koji pruža potpuno odspajanje u uvjetima prenapona kategorije III, u skladu s važećim pravilima.
- Ako se kabel napajanja ošteti, mora ga zamijeniti proizvođač ili ovlašteni servis kako bi se izbjegle opasnosti.
- Uređaj je potrebno instalirati sukladno državnim odredbama za električne instalacije.
- Servisiranje se mora odvijati u skladu s uputama proizvođača. Održavanje i popravci koji zahtijevaju pomoć drugog stručnog osoblja trebaju se izvoditi pod nadzorom osobe kompetentne za rukovanje zapaljivim rashladnim sredstvima.
- Uređaj se ne smije ugrađivati u praonice rublja.
- Za modele koji koriste R32 rashladno sredstvo, cijevni priključak treba izvesti sa vanjske strane.

Priprema prije uporabe

Napomene

- Za multi sustav, rashladno sredstvo se odnosi na multi vanjsku jedinicu.
- Prilikom punjenja sustava rashladnim sredstvom R32, ono mora biti u tekućem stanju. U suprotnome, kemijski sastav rashladnog sredstva (R32) unutar sustava se može promijeniti i utjecati na rad uređaja.
- U skladu s tipom rashladnog sredstva R32, vrijednost GWP-a je 675), pritisak u cijevi je veoma visok pa pazite prilikom ugradnje i popravka uređaja.
- Ako je kabel napajanja oštećen, zamijeniti ga smije samo proizvođač, njegov ovlašteni serviser ili osoba sa sličnim kvalifikacijama, kako bi se izbjegle opasnosti
- Ugradnju ovog uređaja povjerite iskusnim tehničarima/profesionalcima koji će to izvesti u skladu s ovi uputama.
- Temperatura rashladnog sklopa je visoka, stoga spojni kabel držite dalje od bakrene cijevi.

Podešavanje

Prije uporabe klima uređaja, provjerite i podesite sljedeće.

- **Daljinski upravljač**

Nakon svake zamjene baterija daljinskog upravljača, on je automatski podešen za kontrolu toplinske pumpe. Ako vaš model ima samo funkciju hlađenja, možete koristiti daljinski upravljač za toplinske pumpe.

- **Pozadinsko svjetlo daljinskog upravljača (opcija)**

Zadržite pritisnutom bilo koju tipku daljinskog upravljača za uključenje pozadinskog svjetla. Ono se automatski isključi nakon 4 sekundi.

Napomena: Pozadinsko svjetlo je opcija.

- **Podešavanje automatskog restartanja**

Klima uređaj ima funkciju automatskog restartanja.

Zaštita okoliša

Uređaj je izrađen od materijala koji se može reciklirati ili ponovno upotrijebiti. Mora se zbrinuti u skladu s važećim lokalnim propisima o zbrinjavanju. Prije zbrinjavanja odrežite kabel napajanja tako da se uređaj više ne može koristiti.

Za detaljnije informacije o zbrinjavanju i recikliranju ovog proizvoda obratite se nadležnom lokalnom uredu, komunalnoj službi ili trgovini u kojoj ste kupili proizvod.

ZBRINJAVANJE UREĐAJA

Ovaj uređaj je označen prema europskoj Direktivi 2012/19/EZ o otpadnoj električnoj i elektroničkoj opremi (WEEE).

Ova oznaka pokazuje da se on po isteku svog radnog vijeka ne smije odlagati s kućnim otpadom u cijeloj EU. Kako biste spriječili moguću štetu po okoliš ili ljude uslijed nekontroliranog zbrinjavanja otpada, reciklirajte ga odgovorno. Time promičete održivu ponovnu uporabu materijalnih resursa. Dotrajali uređaj zbrinite u za to namijenjenom reciklažnom centru ili se obratite trgovini u kojoj ste ga kupili. Tamo ga mogu reciklirati na siguran način.



Mjere opreza

Simboli u ovim uputama objašnjeni su u nastavku.

 Zabranjeno.

 Pažnja.

 Uzemljenje je obavezno.

 Upozorenje: nepravilno rukovanje može dovesti korisnika u ozbiljnu opasnost od smrti, ozbiljnih ozljeda itd.

 Pazite da napon vaše mreže bude istovjetan naponu navedenom na nazivnoj pločici uređaja. U suprotnom može doći do ozbiljnih kvarova ili opasnosti.





 Sklopku ili utikač napajanja čuvajte od nečistoće. Spojite kabel napajanja čvrsto i pravilno kako uslijed labavog spoja ne bi došlo do strujnog udara ili požara.

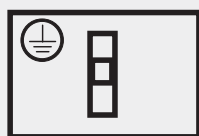

 Nemojte uređaj odspajati s napajanja dok radi. To može izazvati požar uslijed iskrenja.



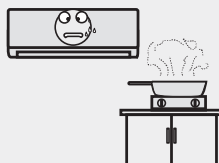

 Odgovornost je korisnika da uređaj bude uzemljen u skladu s lokalnim propisima. To povjerite ovlaštenom tehničaru.

 Ne izlažite se direktnom puhanju hladnog zraka duže vrijeme jer je to štetno za zdravlje. Savjetujemo da podesite uređaj tako da se protok hladnog zraka rasporedi po cijeloj prostoriji.



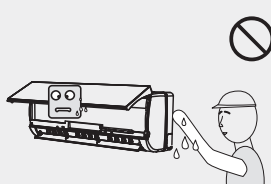

Hladan zrak ne smije puhati na plamenike i štednjak.





 Nemojte dirati funkcijske tipke mokrim rukama.

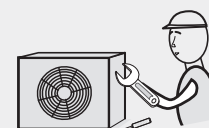

 U slučaju kvara, prvo isključite uređaj daljinskim upravljačem i tek onda ga odspojite s napajanja.

 Nikad ne umećite štapičaste predmete ili slično u uređaj. Budući da se ventilator okreće velikom brzinom, to može izazvati ozljedu.



 Ne pokušavajte sami popravljati uređaj. Nepravilni popravci mogu izazvati strujni udar itd.



 Ne stavljajte nikakve predmete na vanjsku jedinicu.



 Nemojte zapetljivati ili pritiskati kabel napajanja jer može puknuti. U tom slučaju postoji velika opasnost od strujnog udara ili požara.

Mjere opreza kod korištenja rashladnog sredstva R32

Za multi sustav, rashladno sredstvo se odnosi na multi vanjsku jedinicu. Osnovni postupci su isti kao u kod standardnih rashladnih sredstava (R22 ili R410A). Ipak, pridržavajte se sljedećih upozorenja:

OPREZ

1. **Transport opreme koja sadrži zapaljiva rashladna sredstva**
Trebalo biti u skladu s pravilima o transportu.
2. **Označavanje opreme**
U skladu s lokalnim propisima
3. **Zbrinjavanje opreme koja sadrži zapaljiva rashladna sredstva**
U skladu s nacionalnim propisima
4. **Skladištenje opreme/uređaja**
Oprema se mora skladištiti u skladu s uputama proizvođača.
5. **Skladištenje zapakirane (neprodane) opreme**
Ambalaža mora biti načinjena tako da mehanička oštećenja opreme unutar nje ne uzrokuju curenje rashladnog sredstva.
 - Maksimalan broj komada opreme koji je dozvoljeno skladištiti zajedno određen je lokalnim propisima.
6. **Informacije o servisiranju**
 - 6-1 **Provjera okruženja**
Prije početka rada na sustavima koji sadrže zapaljiva rashladna sredstva, nužno je napraviti sigurnosne provjere tako da je opasnost od zapaljenja minimalna. Za popravke rashladnog sustava treba se pridržavati sljedećih mjera opreza:
 - 6-2 **Radni postupak**
Radni postupak mora biti kontroliran kako bi se opasnost od prisutnosti zapaljivih plinova ili para svela na minimum.
 - 6-3 **Radno okruženje**
 - Svo osoblje koje radi na održavanju i drugo mora biti upućeno u prirodu posla koji se obavlja. Valja izbjegavati rad u skućenim prostorima.
 - Područje oko radnog prostora treba biti odvojeno. Vodite računa da su uvjeti rada sigurni tako da se kontrolira zapaljivi materijal.
 - 6-4 **Provjera prisutnosti rashladnog sredstva**
 - Prije i tijekom rada područje se mora provjeriti odgovarajućim detektorom rashladnog sredstva kako bi se znalo postoji li opasnost od zapaljenja.
 - Vodite računa da je oprema za detekciju curenja prikladna za korištenje sa zapaljivim rashladnim sredstvima, npr. da ne iskri, da je adekvatno zatvorena i sigurna“.



6-5 Aparat za gašenje požara

- Ako se na rashladnoj opremi ili povezanim dijelovima radi s alatima koji generiraju toplinu, na raspolaganju uvijek mora biti aparat za gašenje požara.
- Blizu mjesta punjenja uvijek imajte aparat za gašenje požara s prahom ili CO₂.

6-6 Bez izvora zapaljenja

- Nijedna osoba koja radi s rashladnim sustavom na način da to uključuje izlaganje cijevi koja sadrži li je sadržavala zapaljivo rashladno sredstvo ne smije koristiti nikakve izvore zapaljenja na način koji može izazvati požar ili eksploziju.
- Svi mogući izvori zapaljenja, uključujući cigarete, moraju se držati dovoljno daleko od mjesta ugradnje, popravka, demontaže i zbrinjavanja jer su to radovi uslijed kojih zapaljivo rashladno sredstvo može dospjeti u okolni prostor.
- Prije radova treba ispitati područje oko opreme kako biste bili sigurni da nema opasnosti od zapaljenja. Treba istaknuti znakove zabrane pušenja.

6-7 Ventilirano područje

- Prije otvaranja sustava ili radova vodite računa da se to odvija na otvorenom ili adekvatno ventiliranom prostoru.
- Ista ventilacija mora se zadržati i tijekom radova.
- Ventilacija bi trebala sigurno raspršiti sve tragove rashladnog sredstva u zraku u atmosferu.

6-8 Provjera rashladne opreme

- Treba li mijenjati električne komponente, one moraju biti u skladu s namjenom i imati pravilne specifikacije
- Uvijek se treba pridržavati preporuka i smjernica proizvođača o održavanju i servisiranju. Imate li nedoumica, potražite pomoć od tehničkog odjela proizvođača.
- Za instalacije koje sadrže zapaljiva rashladna sredstva treba napraviti sljedeće provjere:
 - Kapacitet punjenja mora biti u skladu s veličinom prostorije u koju se postavljaju dijelovi s rashladnim sredstvom;
 - Oprema i otvori za ventilaciju moraju funkcionirati pravilno i ne smiju biti zapriječeni.
 - Koristi li se neizravni rashladni sklop, sekundarni sklop valja provjeriti na prisutnost rashladnog sredstva;
 - Oznake na opremi moraju biti vidljive i čitke Oznake koje nisu vidljive i čitke moraju se ispraviti;
 - Rashladna cijev i komponente moraju biti postavljene tako da ne budu izložene bilo kakvim tvarima koje mogu izazvati koroziju na njima, osim ako komponente nisu načinjene od materijala otpornih na koroziju ili su adekvatno od nje zaštićeni.



6-9 Provjera električnih uređaja

- Popravci i održavanje svih električnih komponenata mora uključivati sigurnosne provjere i inspekcijske procedure.
- Postoji li kvar koji ugrožava sigurnost, tad se sklop ne smije spajati na struju dok se kvar ne otkloni.
- Ako se kvar ne može ukloniti odmah i nužno je nastaviti s radom, mora se primijeniti odgovarajuće privremeno rješenje.
- O tome treba obavijestiti vlasnika opreme tako da sve strane budu informirane.
- Inicijalne sigurnosne provjere uključuju sljedeće:
 - Kondenzatori moraju biti ispražnjeni: to valja činiti na siguran način kako bi se izbjeglo iskrenje.
 - Tijekom punjenja, pražnjenja ili čišćenja sustava ne smiju se izložiti nijedna električna komponenta ili ožičenje pod naponom
 - Uzemljenje se ne smije prekidati.

7. Popravci zatvorenih komponenata

- Tijekom popravaka zatvorenih komponenata, one prije otvaranja moraju biti odspojene s napajanja.
- Ako je apsolutno nužno da tijekom servisiranja oprema bude spojena na napajanje, na najkritičniju točku treba postaviti opremu za detekciju curenja kako bi se na vrijeme upozorilo na potencijalnu opasnost.
- Posebnu pažnju valja obratiti na sljedeće, kako bi se osiguralo da se tijekom rada na električnim komponentama kućište ne bi modificiralo na način da je ugrožena zaštita
- To uključuje oštećenje kabela, prekomjeran broj spojeva, povezivanje u neskladu s originalnom specifikacijom, oštećenja brtvi, nepravilno postavljanje priključaka itd
- Pazite da je uređaj sigurno montiran.
- Vodite računa da brtve ili materijali za brtvljenje nisu oštećeni tako da više ne mogu spriječiti prodor zapaljivih tvari.
- Zamjenski dijelovi moraju biti u skladu s uputama proizvođača.

NAPOMENA:

Uporaba silikonskih brtvila može smanjiti efikasnost nekih tipova opreme za detekciju curenja. Već osigurane komponente ne moraju biti izolirane prije rada na njima.

8. Popravak osiguranih komponenata

- Nemojte primjenjivati trajna induktivna ili kapacitivna opterećenja na sklop bez provjere prelaze li dozvoljeni napon i struju za opremu koja se koristi.
- Osigurane komponente jedine su na kojima se može raditi pod naponom u prisutnosti zapaljivih tvari. Testni uređaj mora biti odgovarajuće klasifikacije

OPREZ

- Komponente se smiju zamjenjivati samo dijelovima koje je preporučio proizvođač.
- Drugi dijelovi mogu izazvati zapaljenje rashladnog sredstva ako procuri.

9. **Kabeli**

- Kabeli ne smiju biti izloženi trošenju, koroziji, prekomjernom pritisku, vibracijama, oštrim rubovima ili bilo kakvom grubom/nasilnom rukovanju.
- Prilikom provjere kabela moraju se uzeti u obzir i efekti starenja ili kontinuiranih vibracija od izvora poput kompresora ili ventilatora.

10. **Detekcija zapaljivih rashladnih sredstava**

- Ni u kojim uvjetima se za detekciju curenja rashladnog sredstva ne smiju koristiti potencijalni izvori zapaljenja.
- Ne smije se koristiti halidna lampa (ili bilo koji drugi detektor s otvorenim plamenom).

11. **Metode detekcije curenja**

- Sljedeće metode detekcije curenja smatraju se prihvatljivima za sustave sa zapaljivim rashladnim sredstvima:
 - Elektronički detektori curenja koriste se za detekciju zapaljivih rashladnih sredstava, no njihova osjetljivost možda nije adekvatna ili će trebati recalibriranje. (Oprema za detekciju mora se kalibrirati u prostoru bez rashladnog sredstva.)
 - Pazite da detektor nije potencijalni izvor zapaljenja te da je prikladan za rashladno sredstvo koje se koristi.
 - Oprema za detekciju curenja mora se podesiti na postotak LFL-a rashladnog sredstva i kalibrirati u skladu s korištenim rashladnim sredstvom te treba potvrditi odgovarajući postotak plina (maks. 25%).
 - Tekućine za detekciju curenja prikladne su za uporabu s većinom rashladnih sredstava, ali treba izbjegavati deterdžente s klorom jer klor u kontaktu s rashladnim sredstvom može izazvati koroziju bakrenih cijevi.
 - Posumnja li se na curenje, svi otvoreni plameni moraju se ukloniti/ugasiti.
 - Ako se detektira curenje rashladnog sredstva koje zahtijeva lemljenje, svo rashladno sredstvo treba se isprazniti iz sustava ili izolirati (pomoću prekidnih ventila) u dio sustava udaljen od mjesta curenja.
 - Sustav treba pročistiti dušikom bez kisika (OFN) i prije i tijekom lemljenja.

12. **Pražnjenje i uklanjanje**

- Kod otvaranja rashladnog sklopa radi popravaka ili drugih namjena, treba koristiti standardne metode.
- Ipak, važno je pridržavati se najbolje prakse jer treba u obzir uzeti zapaljivost.
- Treba slijediti ovaj postupak:
 - Ispustite rashladno sredstvo;
 - Pročistite sklop inernim plinom;



OPREZ

- Ispraznite;
- Ponovno pročistite sklop inertnim plinom;
- Otvorite sklop rezanjem ili lemljenjem.
- Rashladno sredstvo treba pohraniti u odgovarajuće spremnike.
- Sustav će se "isprati" OFN-om kako bi bio siguran.
- Taj postupak će možda trebati ponoviti više puta.
- Za ovu namjenu ne smije se koristiti komprimirani zrak ili kisik.
- Ispiranje se postiže razbijanjem vakuuma u sustavu OFN-om, a punjenje se nastavlja dok se ne postigne radni pritisak, potom odlazi u atmosferu te se u konačnici spušta do vakuuma.
- Taj postupak treba ponavljati dok sustav ne bude ispražnjen od rashladnog sredstva. Kad se upotrijebi zadnje punjenje OFN-a, sustav treba ispuhati do atmosferskog tlaka kako bi se omogućili radovi.
- Taj je postupak od temeljne važnosti ako će se na cijevima lemiti.
- Vodite računa da izlaz vakuumske pumpe nije blizu izvora zapaljenja te da je dostupna odgovarajuća ventilacija.

13. Postupci punjenja

- Osim standardnih postupaka punjenja, treba zadovoljiti sljedeće zahtjeve:
 - Pazite da prilikom uporabe opreme za punjenje ne dođe do kontaminacije različitih rashladnih sredstava.
 - Cijevi ili vodovi moraju biti što je moguće kraći kako bi se minimizirala količina rashladnog sredstva u njima.
 - Spremnici moraju biti postavljeni uspravno.
 - Vodite računa da je rashladni sustav uzemljen prije punjenja rashladnim sredstvom.
 - Označite sustav kad je punjenje dovršeno (ako već niste).
 - Posebno pazite da ne prepunite rashladni sustav.
- Prije punjenja sustava potrebno je OFN-om testirati tlak.
- Nakon dovršenog punjenja i prije puštanja u rad sustav treba provjeriti na curenje.
- Prije napuštanja mjesta rada treba još jednom provjeriti ima li curenja.

14. Stavljanje uređaja izvan funkcije

- Prije stavljanja uređaja izvan funkcije, nužno je da je tehničar u potpunosti upoznat s opremom i svim pojedinostima.
- Preporučena dobra praksa je da se sva rashladna sredstva isprazne na siguran način.
- Prije izvođenja ovog postupka treba uzeti uzorak ulja i rashladnog sredstva za slučaj da je potrebna analiza prije ponovne uporabe ispuštenog rashladnog sredstva. Prije ovog postupka nužno je na raspolaganju imati izvor napajanja.
 - a) Upoznajte se s opremom i načinom njezina rada.
 - b) Izolirajte električne dijelove sustava.



OPREZ

- c) Prije postupka vodite računa o sljedećem:
 - Ako je potrebno, mora biti dostupna mehanička oprema za baratanje spremnicima rashladnog sredstva;
 - Mora biti dostupna sva dostupna oprema za osobnu zaštitu i koristiti se pravilno;
 - Postupak konstantno treba nadzirati stručna osoba;
 - Oprema i spremnici moraju odgovarati važećim standardima.
- d) Ispumpajte rashladno sredstvo ako je moguće.
- e) Ako vakuum nije moguć, napravite cijev tako da se rashladno sredstvo može ispustiti iz različitih dijelova sustava.
- f) Prije pražnjenja spremnik mora biti postavljen na vagu.
- g) Pokrenite stroj za pražnjenje i njime rukujte prema uputama proizvođača.
- h) Nemojte prepunjavati spremnike. (Ne preko 80% volumena tekućine).
- i) Nemojte premašivati maksimalni radni pritisak spremnika, čak ni privremeno.
- j) Kad su spremnici pravilno napunjeni i postupak je završen, spremnike i opremu treba odmah ukloniti s mjesta rada, a sve izolacijske ventile opreme zatvoriti.
- k) Ispuštenim rashladnim sredstvom ne smije se puniti drugi rashladni sustav, osim ako nije očišćeno i provjereno.

15. Označavanje

- Opremu treba označiti tako da bude jasno kako je stavljena izvan funkcije te ispražnjena od rashladnog sredstva.
- Oznaku treba označiti datumom i potpisati.
- Na opremi moraju biti i oznake da ona sadrži zapaljivo rashladno sredstvo.

16. Pražnjenje

- Kad uklanjate rashladno sredstvo iz sustava, zbog servisiranja ili stavljanja van funkcije, preporučena je dobra praksa to učiniti na siguran način.
- Prilikom premještanja rashladnog sredstva u spremnike pazite da ono budu odgovarajući i u skladu s tom namjenom.
- Osigurajte dovoljan broj spremnika za svo rashladno sredstvo iz sustava.
- Svi spremnici moraju biti namijenjeni za ispušteno rashladno sredstvo i označeno za njega (npr. posebni spremnici za ispuštena rashladna sredstva).
- Spremnici moraju imati ventile za smanjenje tlaka i povezane prekidne ventile u dobrom stanju.
- Spremnici prije uporabe moraju biti prazni, i, ako je moguće, ohlađeni.
- Oprema za pražnjenje mora biti u dobrom stanju, s dostupnim kompletom uputa za rukovanje te mora biti prikladna za ispuštanje zapaljivih rashladnih sredstava.

Mjere opreza

OPREZ

- Osim toga treba imati i komplet kalibriranih vaga u dobrom stanju.
- Cijevi moraju imati spojke za odspajanje otporne na curenje i u dobrom stanju.
- Prije uporabe stroja za pražnjenje, provjerite je li on u dobrom radnom stanju, je li pravilno održavan te jesu li sve povezane električne komponente zabrtvljene kako bi se spriječilo zapaljenje u slučaju ispuštanja rashladnog sredstva.
- Niste li sigurni, obratite se proizvođaču.
- Ispušteno rashladno sredstvo treba vratiti opskrbljivaču u odgovarajućem spremniku, s odgovarajućom bilješkom o transferu otpada.
- Nemojte miješati rashladna sredstva u jedinicama za povrat, a pogotovo ne u spremnicima.
- Treba li ukloniti kompresore ili kompresorska ulja, vodite računa da su uklonjeni na prihvatljivu razinu kako zapaljivo rashladno sredstvo ne bi ostalo u ulju.
- Pražnjenje treba izvršiti prije vraćanja kompresora dobavljačima.
- Za ubrzavanje ovog procesa na kućište kompresora treba primijeniti samo električno grijanje.
- Kad se ulje ispusti iz sustava, treba se pažljivo iznijeti van.

OPREZ





- Prije pomicanja ili premještanja klima uređaja, obratite se iskusnim tehničarima za odspajanje i ponovnu ugradnju.
- Ispod unutarnje ili vanjske jedinice nemojte stavljati nikakve druge električne proizvode ili kućanske aparate. Kondenzat koji kaplje iz uređaja može ih smočiti te prouzročiti oštećenja ili kvarove.
- Ne upotrebljavajte nikakva sredstva za odmrzavanje ili čišćenje koja nisu preporučena od strane proizvođača.
- Uređaj treba smjestiti u prostoriju bez izvora plamena koji stalno rade (npr. otvorenih plamena, plinskih uređaja ili električnih grijalica).
- Nemojte bušiti ili spaljivati uređaj.
- Imajte na umu da rashladna sredstva nemaju miris.
- Ventilacijski otvori uređaja moraju biti slobodni, bez blokada.
- Uređaj treba smjestiti u dobro ventiliranu prostoriju čija veličina odgovara specifikacijama
- Uređaj treba smjestiti u prostoriju bez izvora plamena koji stalno rade (npr. plinskih uređaja) i izvora zapaljenja (npr. električnih grijalica).

Mjere opreza

OPREZ

- Svaka osoba koja radi na rashladnom sklopu ili ga otvara mora imati važeći certifikat odgovarajućeg tijela kojim dokazuje stručnost za sigurno rukovanje rashladnim sredstvima u skladu s industrijskim specifikacijama.
- Servisiranje se mora odvijati u skladu s uputama proizvođača.
- Održavanje i popravci koji zahtijevaju pomoć drugog stručnog osoblja trebaju se izvoditi pod nadzorom osobe kompetentne za rukovanje zapaljivim rashladnim sredstvima.
- Ne upotrebljavajte nikakva sredstva za odmrzavanje ili čišćenje koja nisu preporučena od strane proizvođača.
- Uređaj mora biti ugrađen u prostoriju podne površine veće od 10 m².
- Cijevi trebaju biti ugrađene u prostoriju podne površine veće od 10 m².
- Cijevi je potrebno instalirati sukladno državnim odredbama za električne instalacije.
- Maksimalna količina punjenja rashladnog sredstva iznosi 2.5 kg, a specifična potrošnja rashladnog sredstva navedana je na pločici na vanjskoj jedinici.
- Mehanički spojevi korišteni u zatvorenom moraju biti usklađeni sa standardom ISO 14903. Kad se rabljeni mehanički spojevi ponovno koriste u zatvorenom, brtveni dijelovi moraju se obnoviti. Kad se rabljeni prošireni spojevi ponovno koriste u zatvorenom, treba upotrijebiti nove dijelove za proširivanje.
- Količina cijevi treba biti minimalna.
- Mehanički spojevi moraju biti lako dostupni radi održavanja.

Objašnjenje simbola prikazanih na unutarnjoj ili vanjskoj jedinici.

 <small>Opres, rizik od požara</small>	UPOZORENJE	Ovaj simbol znači da uređaj koristi zapaljivo rashladno sredstvo. Ako rashladno sredstvo curi i izloženo je vanjskom izvoru zapaljenja, postoji opasnost od požara.
	OPREZ	Ovaj simbol znači da treba pažljivo pročitati upute za uporabu.
	OPREZ	Ovaj simbol znači da servisno osoblje treba rukovati ovom opremom u skladu s uputama za ugradnju.
	OPREZ	Ovaj simbol znači da su dostupne informacije u uputama za uporabu ili ugradnju.

Dijelovi

Unutarnja jedinica

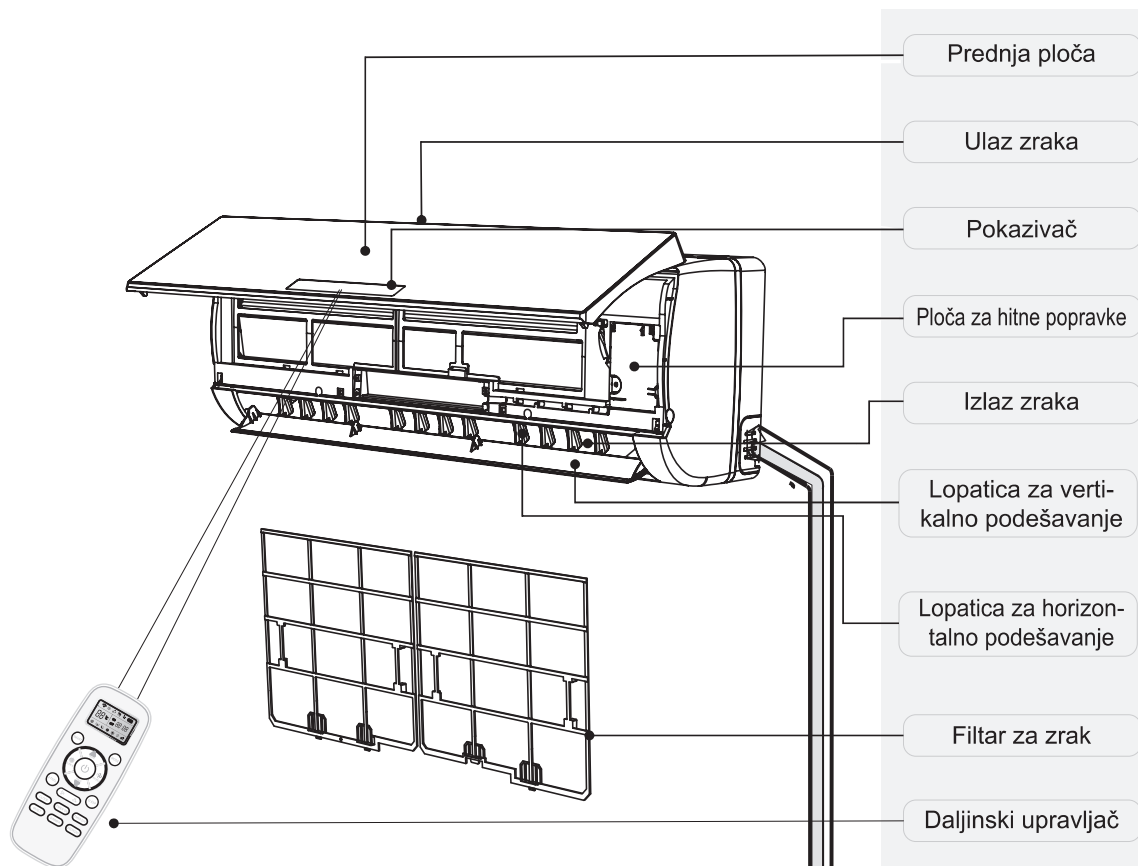

Vanjska jedinica

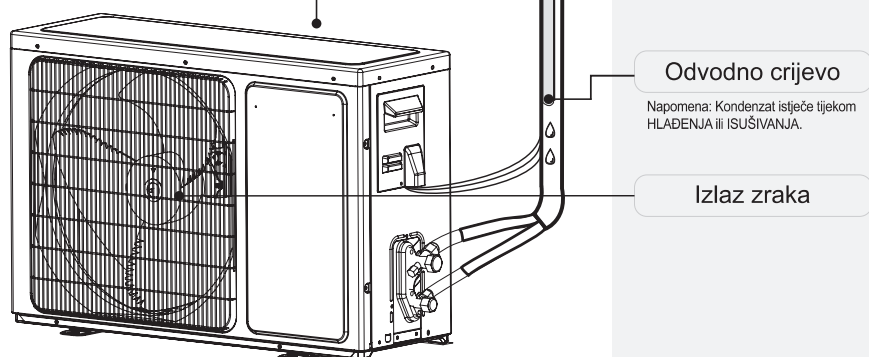

- ☑ Slike u ovom priručniku temelje se na vanjskom izgledu standardnog modela. Stoga se izgled vašeg uređaja može razlikovati.

Pokazivač

	Indikator temperature 1
	Prikaz podešene temperature. Prikazuje "FC" nakon 200 sati rada kao podsjetnik da treba očistiti filta . Nakon čišćenja filtra, pritisnite tipku za resetiranje filtra na unutarnjoj jedinici iza prednj ploče kako biste resetirali pokazivač (opcija).
	Indikator uključenosti 2
	Svijetli kad uređaj radi. Treperi tijekom odmrzavanja.
	Indikator timera 3
	Svijetli u podešeno vrijeme.
	Indikator Sleep 4
	Svijetli u modu mirovanja.
	Indikator kompresora 5
	Svijetli kad kompresor radi.
	Indikator Super 6
	Svijetli u modu Super.
	Indikator moda 7
	Za grijanje svijetli narančasto, za ostale bijelo
	Indikator brzine ventilatora 8
	Senzor signala 9
	Indikator Smart WIFI 10
	Svijetli kad je aktivna funkcija WIFI.
	Indikator NANO E 11
	Svijetli u modu NANO E
	Protok vazduha prati vas 12
	protok vazduha Avoid You
	Indikator vlažnosti 13
	Svetli u načinu vlažnosti.
	AI pametni pokazatelj rada 14
	Svetli u AI načinu rada.
	Hinano Indikator 15

Simboli se za ove modele mogu razlikovati, ali funkcije su slične.

Pokazivač

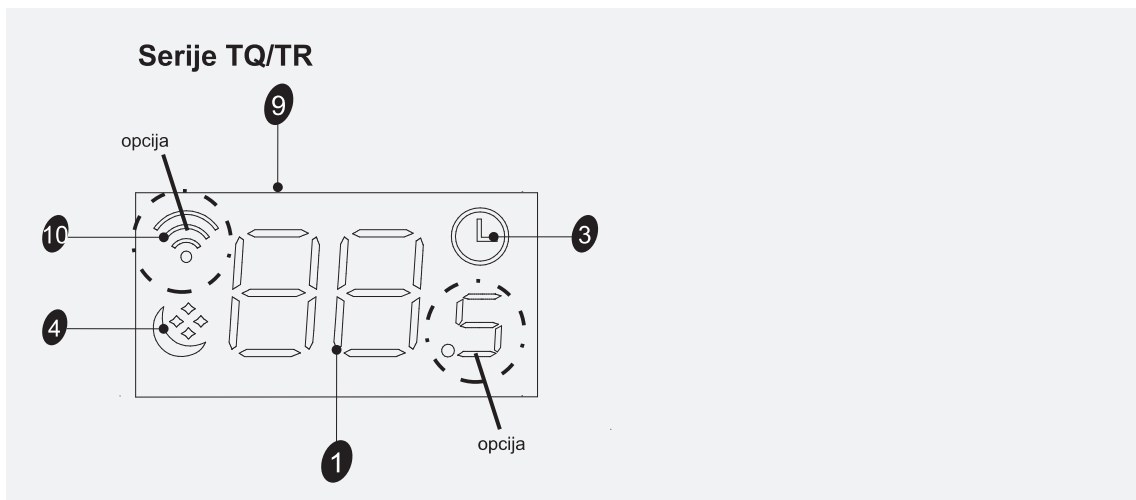

(TL/TJ/TQ/TR/TU/TV/TP/TM/TU/DB/DC/DL/DJ/DK/DX/KB/KG)(Only 88) / (CA/CB/CD/CE/CF/CG/KA/KB/KC/KG)(Middle) serija

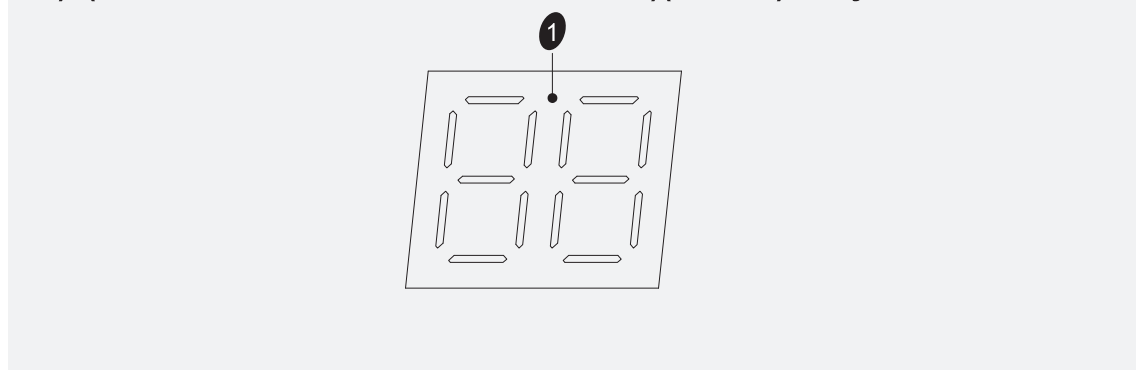

Serije VQ/TE/TF/DA/DG (sredina)/DH/DL (desno)

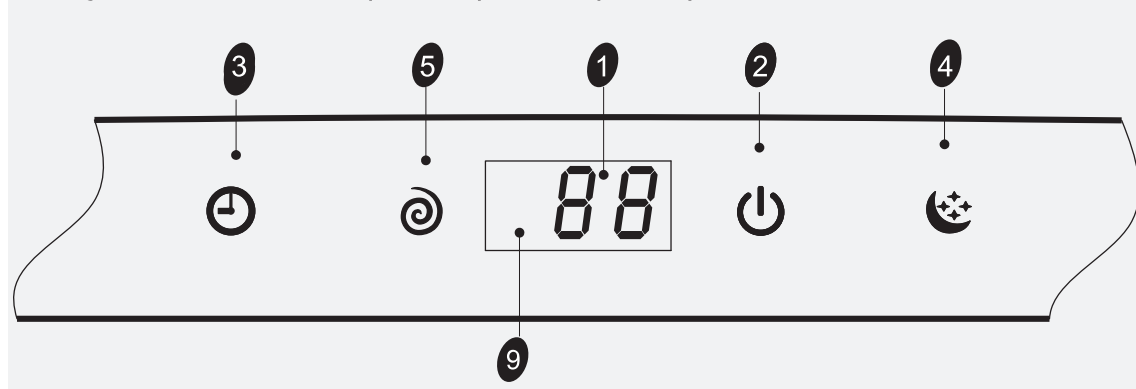

☑ Simboli se za ove modele mogu razlikovati, ali funkcije su slične.

Pokazivač

QE series

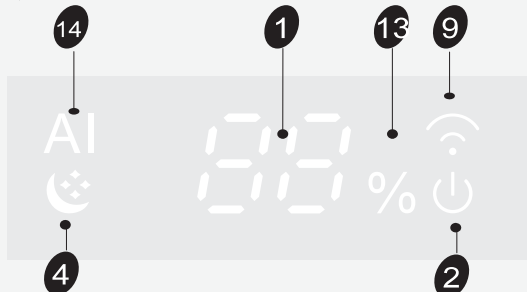

QD series

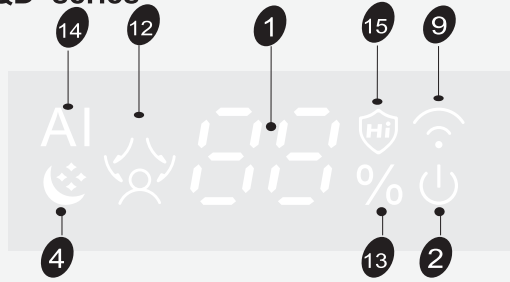

Serije SA/TD/TG/TS/DB/DC/DJ/DK/D (sredina)

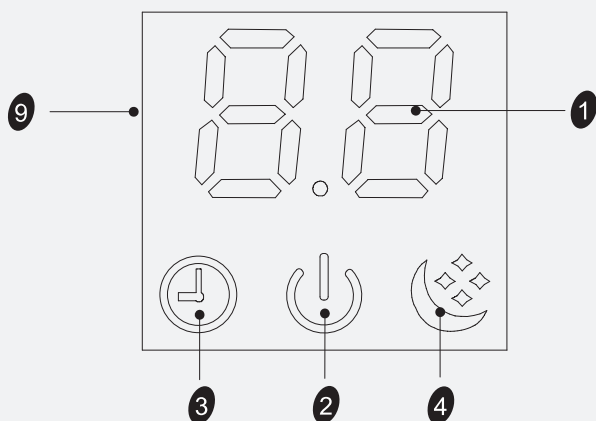

Serija SC

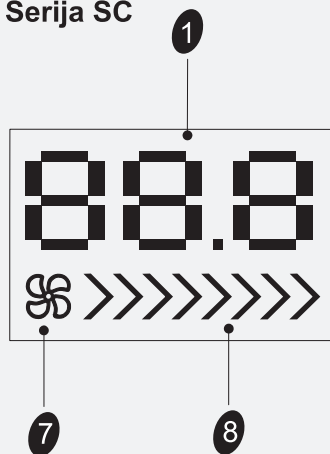

Tipka za hitno
isključenje/uključenje

A

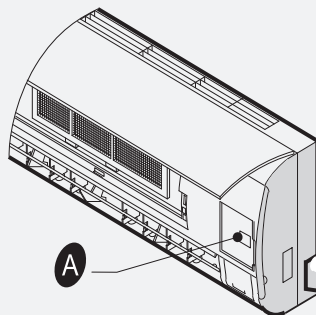

Serije QA/QB

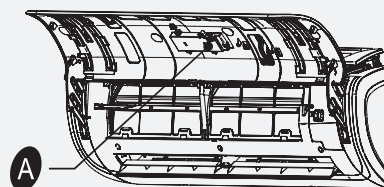

ON/OFF Uključenje ili isključenje uređaja.

ZA MULTI SUSTAV

OFF uređaj možete odmah zaustaviti pritiskom ove tipke.

Prisilno HLAĐENJE: možete aktivirati hlađenje pri visokoj brzini ventilatora pritiskom tipke na 5 sekundi. A u tom statusu se sobna temperatura neće uzeti u obzir.

☑ Simboli se za ove modele mogu razlikovati, ali funkcije su slične.

Održavanje

♦ Održavanje prednje ploče

<p>1 Isključite napajanje</p> <p>Prije odspajanja s napajanja isključite uređaj.</p> 	<p>2</p> <p>Uхватite ploču na mjestu "a" i izvucite prema sebi kako biste je skinuli.</p> 
<p>3 Prebrišite mekanom i suhom krpom</p> <p>Ako je prednja ploča jako prljava očistite je mekanom i vlažnom krpom;</p>  <p>Za čišćenje uređaja koristite mekanu krp.</p>	<p>4 Za čišćenje uređaja nikad nemojte koristiti hlapljive tvari poput benzina ili praha za poliranje.</p> 
<p>5 Nikad ne prskajte vodu na unutarnju jedinicu</p>  <p>Opasnost! Strujni udar!</p>	<p>6 Vratite prednju ploču na mjesto i zatvorite je.</p> <p>Vratite prednju ploču na mjesto i zatvorite je pritiskom na mjesto "b" prema dolje.</p> 

♦ Održavanje zračnog filtra

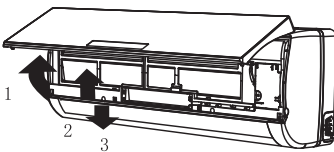
<p>1 Isključite uređaj, prekinite napajanje i izvadite zračni filter.</p>  <p>1 2 3</p> <ol style="list-style-type: none">1. Otvorite prednju ploču.2. Lagano pritisnite ručku filtra s prednje strane3. Uхватite ručku i izvadite filtra .	<p>2 Očistite i vratite filter na mjesto.</p> <p>Ako je nečistoća primjetna, operite je otopinom deterdženta u mlakoj vodi. Nakon čišćenja, dobro osušite u sjeni.</p> 
<p>3 Zatvorite prednju ploču.</p> <p><input checked="" type="checkbox"/> Čistite zračni filter svaka dva tjedna ako uređaj radi u iznimno prašnjavim uvjetima.</p>	<p>Nužno je čistiti zračni filter nakon svakih oko 100 sati rada.</p>

♦ Radni uvjeti

Radna temperatura

Temperatura		Hlađenje (DB/WB)	Grijanje (DB/WB)	Isušivanje (DB/WB)
Unutarnja temperatura	maks.	32°C	27°C	32°C
	min.	21°C	7°C	18°C
Vanjska temperatura	maks.	43°C	24°C	43°C
	min.	*napomena	*napomene	21°C

NAPOMENA:

*U ovom intervalu temperature ostvaruje se optimalan učinak rada uređaja. Ako se klimatski uređaj koristi izvan okvira gore navedenih uvjeta, zaštitni uređaj može prekinuti rad klimatskog uređaja.

* Najviša vanjska temperatura kod modela za tropska podneblja (T3) iznosi 55 °C umjesto 43 °C.

* Određeni modeli mogu održavati hlađenje na vanjskoj temperaturi -15 °C zahvaljujući jedinstvenome dizajnu. Obično se optimalno hlađenje postiže na temperaturama višim od 21 °C. Za više informacija kontaktirajte prodajno mjesto.

* Određeni modeli mogu održavati zagrijavanje na vanjskoj temperaturi -15 °C, drugi modeli mogu zagrijavati na vanjskoj temperaturi -20 °C, a neki čak i na nižim vanjskim temperaturama.

Temperatura rada određenih modela također može biti izvan propisanog intervala. U slučaju posebnih okolnosti, kontaktirajte prodajno mjesto. Ako je relativna vlaga viša od 80 %, ako klimatski uređaj radi u načinu HLAĐENJE ili SUŠENJE, ako su vrata ili prozor otvoreni dulje vrijeme, iz odvoda može kapati voda.

♦ Razina buke

- Ugradite uređaj na mjesto koje može izdržati njegovu težinu i gdje će raditi tiše.
- Ugradite vanjsku jedinicu na mjesto gdje izlaz zraka i buka iz klima-uređaja neće smetati susjedima.
- Ne postavljajte prepreke ispred izlaza zraka vanjske jedinice kako se ne bi povećala razina buke.

♦ Značajke zaštitnog sklopa

1. Zaštitni sklop će se aktivirati u sljedećim slučajevima:

- Restartanje uređaja nakon prestanka rada ili promjene moda tijekom rada. Treba pričekati 3 minute.
- Spajanje na napajanje i uključenje uređaja istodobno – može se pokrenuti 20 sekundi kasnije.

2. Ako se uređaj isključio, pritisnite tipku **ON/OFF** za ponovno uključenje. Timer treba podesiti opet, ako je poništen.

♦ Značajke moda GRIJANJA

Predgrijavanje

Na početku GRIJANJA, zrak iz unutarnje jedinice se ispuhuje 2-5 minuta kasnije.





Odmrzavanje

U modu **GRIJANJA** uređaj će automatski pokrenuti odmrzavanje radi bolje efikasnosti. Taj postupak obični traje 2-10 minuta. Tijekom odleđivanja ventilator se isključuje. Po završetku odmrzavanja automatski se aktivira **GRIJANJE**.

Napomena: Grijanje **NIJE** dostupno kod modela koji imaju samo funkciju hlađenja.

U slučaju problema

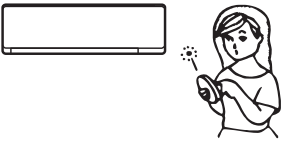
Sljedeći slučajevi ne predstavljaju uvijek kvarove. Molimo da ih provjerite prije pozivanja servisa.

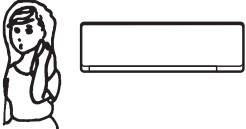
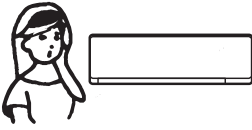
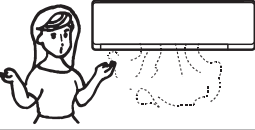
Problem	Provjera/rješenje																														
Uređaj ne radi 	<ul style="list-style-type: none"> • Aktivirao se zaštitni sklop ili je pregorio osigurač. • Pričekajte 3 minute i uključite uređaj ponovno. Možda se aktivirao zaštitni sklop. • Baterije u daljinskom upravljaču su prazne. • Utikač nije čvrsto spojen. 																														
Uređaj ne hladi ili ne grije 	<ul style="list-style-type: none"> • Je li zračni filter zaprljan • Jesu li ulazi i izlazi zraka začepljeni? • Je li temperatura pravilno podešena? 																														
Upravljanje ne radi 	<ul style="list-style-type: none"> • Rad će biti onemogućen ako su prisutne jake smetnje (od prekomjernog pražnjenja statičkog elektricneta, prekomjernog kolebanja napona). U tom slučaju odspojite uređaj s napajanja i ponovno ga spojite 2-3 sekunde kasnije. 																														
Uređaj ne počinje os radom odmah 	<ul style="list-style-type: none"> • Promjena moda tijekom rada, s odgodom od 3 minute. 																														
Čudan miris 	<ul style="list-style-type: none"> • Miris može dopirati iz drugog izvora, poput namještaja, cigareta itd., a on ulazi u uređaj i izlazi zajedno sa zrakom. 																														
Zvuk kлокotanja vode 	<ul style="list-style-type: none"> • To je zvuk rashladnog sredstva u uređaju i nije kvar. • Zvuk odmrzavanja u modu grijanja. 																														
Čuje se pucketanje 	<ul style="list-style-type: none"> • Taj zvuk može biti posljedica širenja ili skupljanja prednje ploče zbog promjene temperature. 																														
Iz otvora za izlaz zraka izlazi maglica 	<ul style="list-style-type: none"> • Maglica se pojavi kad se zrak u prostoriji veoma ohladi zbog hladnog zraka iz unutarnje jedinice tijekom HLAĐENJA ili ISUŠIVANJA. 																														
Indikator uključenosti stalno treperi i unutarnji ventilator se zaustavlja.	<ul style="list-style-type: none"> • Uređaj se prebacuje iz grijanja u odmrzavanje. Indikator će treperiti unutar 12 minuta i uređaj se vraća u mod grijanja. 																														
Miješanje načina rada Kako sve unutarnje jedinice koriste jednu vanjsku jedinicu, ona može raditi samo u istome modu (hlađenje ili grijanje). Zato dolazi do miješanja načina rada kad se onaj koji ste podesili razlikuje od načina rada vanjske jedinice. Slijedi prikaz miješanja načina rada.	<table border="1"> <thead> <tr> <th></th> <th>hlađenje</th> <th>isušivanje</th> <th>grijanje</th> <th>ventilator</th> <th></th> </tr> </thead> <tbody> <tr> <td>hlađenje</td> <td>✓</td> <td>✓</td> <td>×</td> <td>✓</td> <td>✓ --- normalno</td> </tr> <tr> <td>isušivanje</td> <td>✓</td> <td>✓</td> <td>×</td> <td>✓</td> <td>×</td> </tr> <tr> <td>grijanje</td> <td>×</td> <td>×</td> <td>✓</td> <td>×</td> <td>---</td> </tr> <tr> <td>ventilator</td> <td>✓</td> <td>✓</td> <td>×</td> <td>✓</td> <td>---</td> </tr> </tbody> </table> <p>Vanjska jedinica uvijek radi u načinu unutarnje jedinice koja je prva uključena. Kad mod podešavanja sljedeće unutarnje jedinice to ometa, čut će se 3 zvučna signala i unutarnja jedinica koja ometa rad drugima će se automatski isključiti.</p>		hlađenje	isušivanje	grijanje	ventilator		hlađenje	✓	✓	×	✓	✓ --- normalno	isušivanje	✓	✓	×	✓	×	grijanje	×	×	✓	×	---	ventilator	✓	✓	×	✓	---
	hlađenje	isušivanje	grijanje	ventilator																											
hlađenje	✓	✓	×	✓	✓ --- normalno																										
isušivanje	✓	✓	×	✓	×																										
grijanje	×	×	✓	×	---																										
ventilator	✓	✓	×	✓	---																										

Upute za ugradnju

Dijagram ugradnje

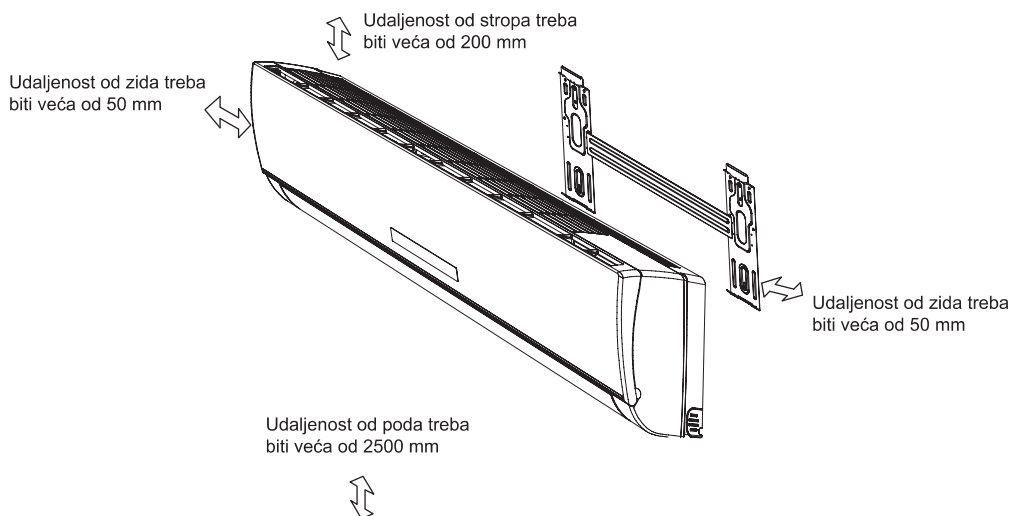

Unutarnja jedinica A



- Gornja slika je samo okvirni prikaz uređaja. Izgled vašeg uređaja može se razlikovati.
- Ugradnju treba izvesti ovlašteno osoblje prema nacionalnim normama o priključcima.

Odabir mjesta za ugradnju

Uvjeti mjesta ugradnje unutarnje jedinice:

1. Blizu izlaza zraka ne smije biti prepreka tako da zrak lako dopire do svakog kuta prostorije.
2. Spojna cijev i bušenje rupe u zidu moraju se moći lako izvesti.
3. Poštujte potrebnu udaljenost od stropa i zida kao na dijagramu ugradnje.
4. Zračni filter mora se moći lako izvaditi
5. Uređaj i daljinski upravljač moraju biti na udaljenosti od jednog metra od TV-a, radija itd.
6. Nemojte ništa stavljati pokraj ulaza zraka kako se ne bi blokirao.
7. Daljinski upravljač neće raditi kako treba u prostoriji s digitalnim svjetlima.
8. Mjesto ugradnje mora moći podnijeti težinu uređaja.

Ugradnja vanjske jedinice opisana je u uputama za njezinu ugradnju.

Upute za ugradnju

Ugradnja unutarnje jedinice

1. Ugradnja montažne ploče

- Odaberite mjesto ugradnje montažne ploče prema mjestu za unutarnju jedinicu i smjeru cijevi.
- Držite montažnu ploču vodoravno pomoću ravnala ili libele.
- Izbušite rupe dubine 32 mm na zidu za pričvršćivanje ploče.
- Umetnite plastične čepove (tiple) u rupu i pričvrstite montažnu ploču vijcima.
- Provjerite je li montažna ploča dobro pričvršćena. Zatim izbušite rupu za cijevi.

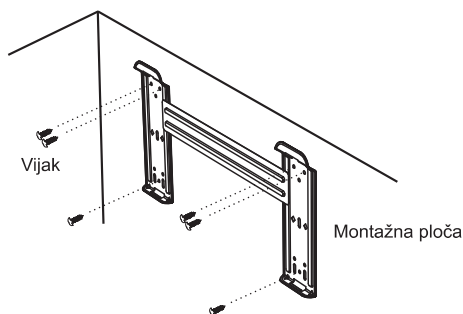

Napomena: Oblik vaše montažne ploče može se razlikovati od ove na slici, ali metoda ugradnje je slična.

Napomena: Kao što je prikazano na gornjoj slici, šest rupa je namijenjeno za šest vijaka za učvršćenje montažne ploče.

2. Izbušite rupu za cijevi

- Odaberite mjesto za rupu za cijevi prema mjestu za montažnu ploču (pogledajte položaj i veličinu papirnate ploče kao na slici 1).
- Izbušite rupu u zidu. Rupa mora malo biti nagnuta prema dolje i prema van.
- Kroz rupu u zidu provucite navlaku kako bi zid ostao čist i uredan.

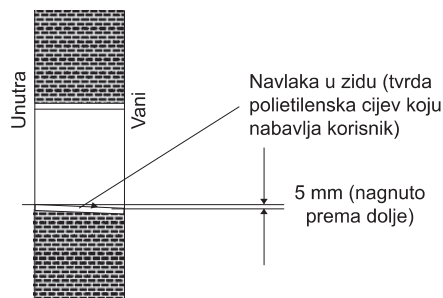

3. Ugradnja cijevi unutarnje jedinice

- Provucite cijevi (za tekućinu i plin) i kabele kroz rupu na zidu izvana ili ih provucite s unutarnje strane nakon završetka povezivanja cijevi i kabela unutarnje jedinice kao da ih spajate na vanjsku jedinicu.
- Odredite hoćete li otpiliti dio za provlačenje cijevi u skladu s njezinim smjerom (kao na slici dolje)

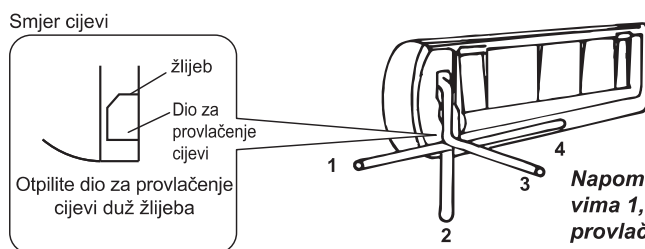

Napomena: Kad ugrađujete cijev u smjerovima 1, 2 ili 4, otpilite odgovarajući dio za provlačenje s baze unutarnje jedinice.

- Nakon spajanja cijevi prema uputama, postavite odvodno crijevo. Zatim spojite kabele napajanja. Nakon povezivanja, termoizolacijskim materijalom povežite cijevi, kabele i odvodno crijevo zajedno u jedan snop.

Upute za ugradnju



• Termoizolacija spojeva cijevi:

Povežite spojeve cijevi termoizolacijskim materijalima i zatim zalijepite vinilnom trakom.

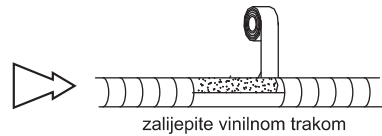
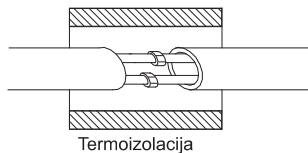

• Termoizolacija spojeva cijevi:

- Postavite odvodno crijevo ispod cijevi.
- Izolacijski materijal sadrži polietilensku pjenu deblju od 6 mm.

Napomena: Odvodno crijevo treba nabaviti korisnik.

- Odvodno crijevo treba biti usmjereno prema dolje za lakši odvod. Nemojte ga savijati, postaviti tako da strši ili leluja, niti ga uranjati u vodu.
- Ako je odvodno crijevo produljeno dodatnim crijevom, ono na dijelu u kojem prolazi duž unutarnje jedinice mora biti termički izolirano.
- Kad su cijevi usmjerene udesno, cijevi, naponski kabel i odvodno crijevo moraju biti termički izolirani i pričvršćeni na poleđinu uređaja pomoću fiksera

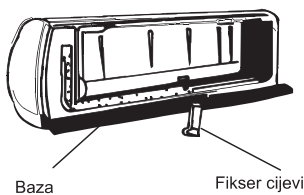
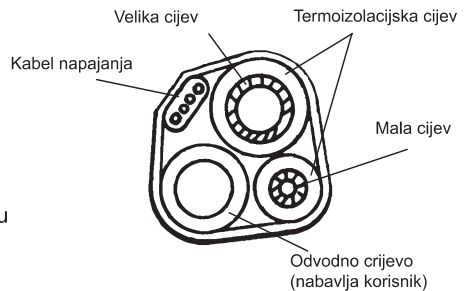

A. Umetnite fikser cijevi u uto .

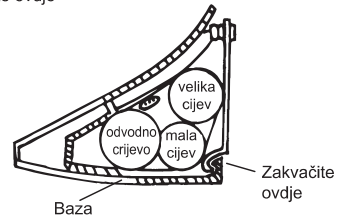
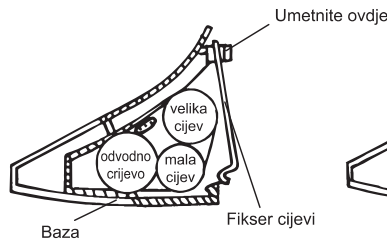

B. Pritisnite kako bi zakvačili fikser cijevi za bazu

Spajanje cijevi:

- Prije odvrtanja velikih i malih brtvenih čepova, prstom pritisnite mali brtveni čep dok zvuk ispuhivanja ne utihne i zatim otpustite prst.
- Spojite cijevi unutarnje jedinice pomoću dva ključa. Obratite posebnu pažnju na dozvoljeni okretni moment kao što je prikazano dolje kako biste spriječili oštećenje i deformiranje cijevi, priključaka i matica za proširivanje.
- Prvo ih zategnite prstima, potom ključevima.

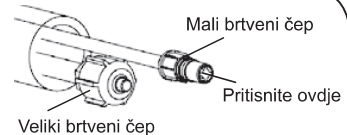

☑ Ako ne čujete zvuk ispuhivanja, obratite se prodavatelju.

Model	Veličina cijevi	Okretni moment	Širina matice	Min. debljina
7K, 9K, 12K, 18K	Strana za tekućinu (φ6 mm ili 1/4 inča)	15~20 N·m	17 mm	0,5 mm
24K	Strana za tekućinu (φ9,53 mm ili 3/8 inča)	30~35 N·m	22 mm	0,6 mm
7K, 9K, 12K	Strana za plin (φ9,53 mm ili 3/8 inča)	30~35 N·m	22 mm	0,6 mm
18K	Strana za plin (φ12 mm ili 1/2 inča)	50~55 N·m	24 mm	0,6 mm
24K	Strana za plin (φ16 mm ili 5/8 inča)	60~55 N·m	27 mm	0,6 mm

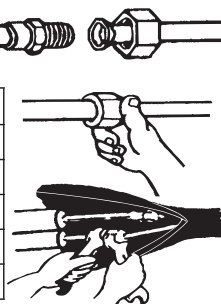

⚠ **Napomena: Povezivanje cijevi treba izvesti s vanjske strane!**

Upute za ugradnju

- ☑ Samo 18k unutarnja jedinica uključuje regulacijski spoj. Njime se 9,53 spojna plinska cijev pretvara u 12,7 cijev. On je na vanjskoj jedinici.
- ☑ Ako je sklop proširenog spoja s maticom labav nakon zatezanja, zamijenite ga novim sklopom.
- ☑ Prilikom uklanjanja cijevi radi premještanja ili popravka uređaja, zamijenite ga novim sklopom.

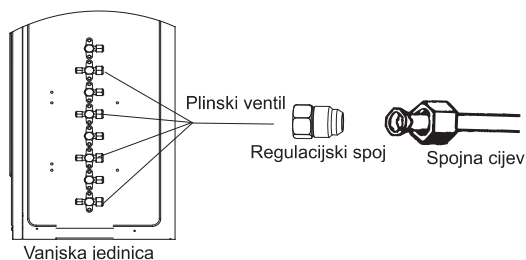

4. Spajanje kabela

• Unutarnja jedinica

Spojte kabel napajanja na unutarnju jedinicu spajanjem žica na priključnice kontrolne ploče jednu po jednu, u skladu sa spojevima vanjske jedinice.

Napomena: Kod nekih modela potrebno je ukloniti kućište za spajanje na priključnicu unutarnje jedinice.

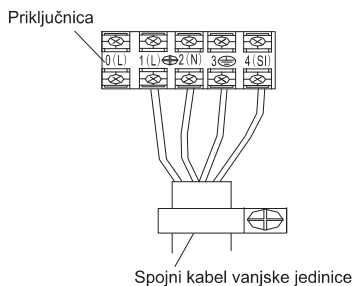
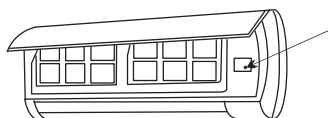
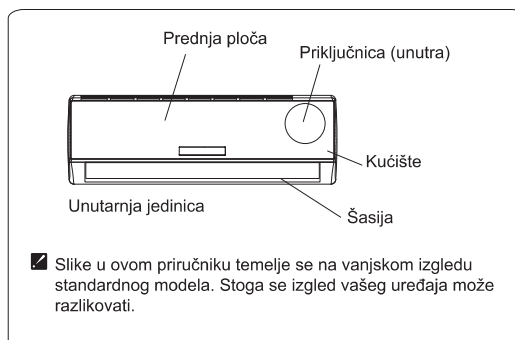

Upozorenje:

Prije pristupa priključnicama svi naponski sklopovi moraju biti odspojeni.

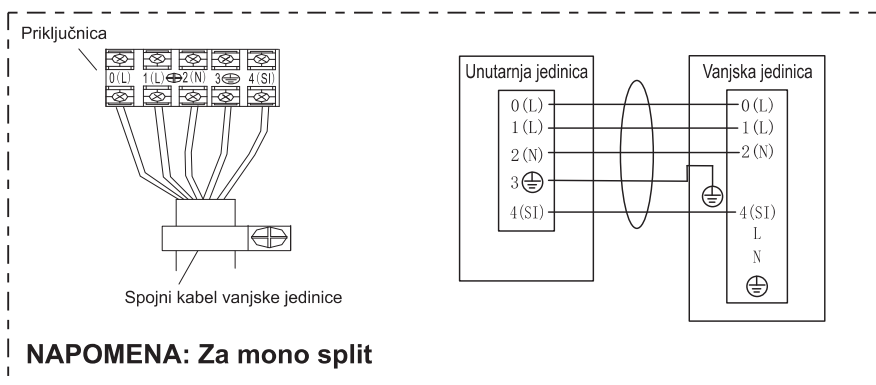
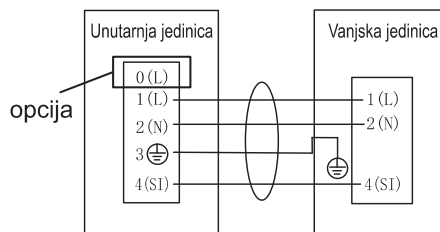

Upute za ugradnju

Oprez:

1. **Uvijek osigurajte zaseban naponski sklop samo za klima-uređaj. Za povezivanje ožičenja pridržavajte se dijagrama sklopa na unutrašnjoj strani pristupnih vratašaca.**
2. **Provjerite je li debljina kabela u skladu sa specifikacijama izvora napajanja.**
3. **Provjerite kabele i vodite računa da su čvrsto spojeni nakon povezivanja.**
4. **U mokrom ili vlažnom području uvijek ugradite sigurnosnu sklopku za sprečavanje pada napona.**

Specifikacije kabela

Spojni kabele unutarnje i vanjske jedinice	4 jezgri 0,75 mm ² , usklađen sa standardom 245 IEC 57 ili H07RN-F.
Spojni kabele unutarnje i vanjske jedinice (za model 7K~12K mono split)	5 jezgri 1 mm ² , usklađen sa standardom 245 IEC 57 ili H07RN-F.
Spojni kabele unutarnje i vanjske jedinice (za model 18K mono split)	5 jezgri 1,5 mm ² , usklađen sa standardom 245 IEC 57 ili H07RN-F.
Spojni kabele unutarnje i vanjske jedinice (za model 24K mono split)	5 jezgri 2,5 mm ² , usklađen sa standardom 245 IEC 57 ili H07RN-F.

Pažnja:

Pristup utikaču uvijek mora biti omogućen, čak i nakon ugradnje uređaja, kako bi se u slučaju potrebe mogao lako odspojiti. Ako to nije moguće, spojite uređaj na dvopolnu sklopku s razmacima između kontakata od najmanje 3 mm. Pristup toj sklopki mora biti omogućen, čak i nakon ugradnje uređaja.

Naputak o F-plinu

Ovaj uređaj sadrži fluorinirane stakleničke plinove odobrene Protokolom iz Kyota..

Model		Rashladno sredstvo	GWP	Količina rashladnog sredstva (kg)	CO2 ekvivalent (u tonama)
AS-09U*4RYR**03*	**25YR0* **25YR1* **25YR3*	R32	675	0.46	0.311
AS-12U*4RYR**03*	**35YR0* **35YR1* **35YR3*	R32	675	0.58	0.392
AS-18U*4RXS**01* AST-18U*4RXS**01*	**50XS0* **50XS1*	R32	675	1.15	0.776
AST-24U*4RBT**02*	**70BT0* **70BT1*	R32	675	1.32	0.891
AST-18U*4RXA**03*	**50XA0*	R32	675	1.17	0.790
AST-24U*4RBB**05*	**70BB0*	R32	675	1.32	0.891
AST-09U*4RVE**00*	**25VE0*	R32	675	0.59	0.398
AST-12U*4RVE**00*	**35VE0*	R32	675	0.76	0.513
AST-18U*4RXA**00*	**50XA0*	R32	675	1.20	0.810
AST-24U*4RBB**00*	**70BB0*	R32	675	1.44	0.972
AST-09U*4RXE**00*	**25XE0*	R32	675	0.91	0.614
AST-12U*4RXE**00*	**35XE0*	R32	675	1.03	0.695
AST-18U*4RBA**00*	**50BA0*	R32	675	1.22	0.824
AST-24U*4RDB**00*	**70DB0*	R32	675	1.70	1.148
AS-09U*4RYD**01*	**25YD0*	R32	675	0.48	0.324
AS-12U*4RYD**01*	**35YD0*	R32	675	0.64	0.432
AS-24U*4RBT**01* AST-24U*4RBT**01*	**70BT0*	R32	675	1.30	0.878
AST-09U*4RXU**00*	**25XU0**	R32	675	0.86	0.581
AST-09U*4RXV**00* AS-09U*4RXV**00*	**25XV0* **25XW0*	R32	675	0.86	0.581
AST-12U*4RXU**00*	**35XU0*	R32	675	0.86	0.581
AST-12U*4RXV**00* AS-12U*4RXV**00*	**35XV0* **35XW0*	R32	675	0.86	0.581
AS-09U*4RMR**00* AST-09U*4RMR**00*	**25MR0*	R32	675	0.75	0.506
AS-12U*4RXR**00* AST-12U*4RXR**00*	**35XR0*	R32	675	0.80	0.540
AS-18U*4RBS**00* AST-18U*4RBS**00*	**50BS0*	R32	675	1.15	0.776
AS-24U*4RKT**00* AST-24U*4RKT**00*	**70KT0*	R32	675	1.50	1.013

Napomena: * prikazan je slovom 0 ~ 9, a prvi dizajn je izostavljen.

Instaliranje, servis, popravke, provjere curenja ili stavljanje izvan uporabe te recikliranje proizvoda treba povjeriti stručnim osobama s odgovarajućim certifikatima. Provjere curenja treba obavljati unije navedenim vremenskim intervalima kako bi oprema radila pravilno:

- a) Oprema koja sadrži fluorinirane stakleničke plinove u količinama od 5 tona ekvivalenta CO₂ ili više, ali manje od 50 tona ekvivalenta CO₂: najmanje svakih 12 mjeseci ili najmanje svaka 24 mjeseca kad je ugrađen sustav za detekciju curenja;

b) Oprema koja sadrži fluorinirane stakleničke plinove u količinama od 50 tona ekvivalenta CO₂ ili više, ali manje od 500 tona ekvivalenta CO₂: najmanje svakih 6 mjeseci; ili najmanje svakih 12 mjeseci kad je ugrađen sustav za detekciju curenja;

c) Oprema koja sadrži fluorinirane stakleničke plinove u količinama od 500 tona ekvivalenta CO₂ ili više, ali manje od 50 tona ekvivalenta CO₂: najmanje svaka 3 mjeseca ili najmanje svakih 6 mjeseci kad je ugrađen sustav za detekciju curenja.

Sustave za detekciju curenja treba provjeravati najmanje jednom u svakih 12 mjeseci kako bi radili pravilno.

Ako treba napraviti provjere curenja, valja odrediti ciklus provjera te voditi evidenciju onjima.

Napomena: Za split klima uređaj, ako je ekvivalent CO₂ fluoriniranih stakleničkih plinova manji od 10 tona, nije potrebno provjeravati curenja.

Priloženi list

- Ovine, Hisense (Guangdong) Air Conditioning Co, Ltd. izjavljuje da je ovaj klima uređaj u skladu s bitnim zahtjevima i drugim relevantnim odredbama Direktive 2014/53 / EU. Za punu izjavu o sukladnosti (DoC) molimo pogledajte priloženi obrazac.

RED Declaration of Conformity(DoC) Unique identification of this DoC:
We,
Hisense (Guangdong) Air Conditioning Co., Ltd. No.8 Hisense Road, Advanced Manufacturing Jiangsha Demonstration Park, Jiangmen City,Guangdong Province, PEOPLE'S REPUBLIC OF CHINA
declare under our sole responsibility that the product:
product name: Split type air conditioner trade name: type or model: See the List of Product Models on the next page; relevant supplementary information:
to which this declaration relates is in conformity with the essential requirements and other relevant requirements of the Directive RED(2014/53/EU). The product is in conformity with the following standards and/or other normative documents:
HEALTH & SAFETY (Art. 3(1)(a)): EN 62311:2008, EN 60335-2-40:2003/A11:2004/A12:2005/A1:2006/A2:2009/A13:2012, EN 60335-1:2012/A11:2014, EN 62233:2008 .
EMC (Art. 3(1)(b)): EN 55014-1:2006/A1:2009/A2:2011 , EN 61000-3-2:2014 , EN 55014-2:2015 , EN 61000-3-3:2013 .
SPECTRUM (Art. 3(2)): ETSI EN 300 328 V2.1.1 (2016-11) , ETSI EN 301 489-1 V2.1.1 (2017-02) , ETSI EN 301 489-17 V3.1.1 (2017-02) .
OTHER (incl. Art. 3(3) and voluntary specs): EN50581:2012 , (EU) No 206/2012 .
Limitation of validity (if any):
Supplementary information: Technical file held by: Hisense (Guangdong) Air Conditioning Co., Ltd.
Place and date of issue (of this DoC):
Signed by or for the manufacturer:
Name (in print): Title:

Hisense

NAVODILA ZA UPORABO IN NAMESTITEV – NOTRANJA ENOTA R32

Zahvaljujemo se vam za nakup naše klimatske naprave. Prosimo vas, da pred uporabo in namestitvijo aparata natančno preberete ta navodila in jih shranite za prihodnjo uporabo.

Kazalo

Varnostna opozorila	1
Pred prvo uporabo	2
Varnostna opozorila	4
Opis delov	12
Notranja enota	12
Zunanja enota	12
Opis zaslona	13
Vzdrževanje	14
Zaščita	15
Odpravljanje motenj v delovanju	16
Navodila za namestitev	17
Shema namestitve	17
Izbira mesta namestitve	17
Namestitev notranje enote	18



*Previdno: Nevarnost požara/
vnetljivi materiali*

POZOR: Servisiranje izvajajte le v skladu s priporočili proizvajalca opreme.
Vzdrževanje in popravila, kjer je potrebna pomoč drugega strokovnega osebja, je potrebno izvajati pod nadzorom osebe, ki je pristojna za uporabo vnetljivih hladilnih sredstev.

Uporaba daljinskega upravljalnika je opisana v posebnih Navodilih za daljinski upravljalnik.

Varnostna opozorila

- Za zagotovitev normalnega delovanja naprave pred namestitvijo preberite ta navodila in montažo opravite strogo v skladu z njimi.
- Med premikanjem klimatske naprave pazite, da v hladilni sistem ne pride zrak ali da se hladilno sredstvo ne sprazni.
- Klimatsko napravo pravilno ozemljite.
- Pred priključitvijo klimatske naprave skrbno preglejte ustreznost priključnih kablov in cevi.
- Vgrajen mora biti zračni odklopnik.
- Po namestitvi klimatsko napravo uporabljajte pravilno v skladu s tem priročnikom; poskrbite za primeren prostor za potrebe vzdrževanja in premikanja klimatske naprave v prihodnje.
- Varovalka notranje enote: T 3,15 A/5 A 250 VAC.
- Varovalka zunanje enote za modele 2,6 kW~3,5 kW: T 15 A 250 VAC
- Varovalka zunanje enote za modele 5,3 kW: T 20A 250 VAC
- V navodilih za namestitvev aparatov, namenjenih trajni priključitvi na fiksno napeljavo in z odvodnimi tokovi, ki lahko presežejo 10 mA, mora biti navedeno, da je priporočljiva vgradnja naprave na diferenčni tok (RCD), ki ima nazivni preostali tok, ki ne presega 30 mA.
- Opozorilo: Nevarnost! Električni udar lahko povzroči poškodbe ali smrt: Pred servisiranjem izključite vsa daljinska električna napajanja.
- Največja dolžina povezovalne cevi med notranjo in zunanjo enoto mora biti najmanj 5 metrov. Večja razdalja vpliva na učinkovitost klimatske naprave.
- Ta izdelek lahko uporabljajo otroci od 8 leta starosti naprej. Osebe z zmanjšanimi fizičnimi, zaznavnimi in psihičnimi sposobnostmi ali osebe brez izkušenj in poznavanja izdelka lahko izdelek uporabljajo, če so pod nadzorom ali če dobijo ustrezna navodila za uporabo izdelka na varen način in če razumejo nevarnosti, povezane z uporabo le-tega. Pazite, da se otroci ne igrajo s tem izdelkom. Otroci ne smejo čistiti ali vzdrževati izdelka brez nadzora.
- Baterije, ko so v daljinskem upravljalniku, pravilno reciklirajte in oddajte na odpad. Odlaganje odpadnih baterij: baterije oddajte v najbližje zbirno mesto med ločene komunalne odpadke.
- Če ima aparat fiksno napeljavo, mora biti opremljen z napravo za izključitev iz omrežnega napajanja, ki ima kontaktni razmik v vseh polih, da je zagotovljena popolna izključitev pri napetostnih pogojih 111 kategorije in ta naprava mora biti vgrajena v fiksno napeljavo v skladu s predpisi.
- V primeru, da je poškodovana priključna vrstica, jo lahko zamenja le proizvajalec, njegov servisni zastopnik ali ustrezno usposobljene osebe, da se izognete morebitni nevarnosti.
- Napravo montirajte v skladu z nacionalnimi standardi za električne napeljave.
- Servisiranje izvajajte le v skladu s priporočili proizvajalca opreme. Vzdrževanje in popravila, kjer je potrebna pomoč drugega strokovnega osebja, je potrebno izvajati pod nadzorom osebe, ki je pristojna za uporabo vnetljivih hladilnih sredstev.
- Naprave ne vgradite v pralnico.

Pred prvo uporabo

Opomba

- Pri multi klimatskem sistemu se hladilno sredstvo nanaša na zunanjo enoto.
- Pri polnjenju sistema s hladilnim sredstvom pazite, da je med polnjenjem v tekočem stanju, če se uporablja hladilno sredstvo R32. V nasprotnem primeru se kemijska sestava hladilnega sredstva (R32) v sistemu lahko spremeni in vpliva na delovanje klimatske naprave.
- V skladu s karakteristikami hladilnega sredstva (R32, vrednost potencialnega globalnega segrevanja GWP je 675) je tlak cevi zelo visok, zato bodite pazljivi pri vgradnji in popravilu naprave.
- V primeru, da je poškodovana priključna vrstica, jo lahko zamenja le proizvajalec, njegov servisni zastopnik ali ustrezno usposobljene osebe, da se izognete morebitni nevarnosti.
- Namestitev tega izdelka lahko opravijo le izkušeni serviserji - profesionalni monterji v skladu s tem priročnikom.
- Temperatura napeljave za hladilno sredstvo je visoka. Pazite, da povezovalni kabel ni v stiku z bakreno cevjo.

Prednastavitev

Pred uporabo klimatske naprave preverite in prednastavite naslednje.

- **Prednastavitev daljinskega upravljalnika**

Vedno, ko v daljinskem upravljalniku zamenjate baterije oz. ko je le-ta aktiviran, daljinski upravljalnik samodejno prednastavi toplotno črpalko. Če je klimatska naprava, ki ste jo kupili, namenjena samo ohlajanju, lahko vseeno uporabite daljinski upravljalnik toplotne črpalke.

- **Funkcija osvetlitve ozadja pri daljinskem upravljanju (po naročilu)**

Da aktivirate osvetlitev ozadja, pritisnite katerokoli tipko na daljinskem upravljalniku. Samodejno se izklopi po 4 sekundah.

Opomba: Osvetlitev ozadja je funkcija po naročilu.

- **Prednastavitev samodejnega ponovnega vklopa**

Klimatska naprava je opremljena s funkcijo samodejnega ponovnega vklopa.

Varovanje okolja

Ta naprava je izdelana iz materiala, ki se lahko reciklira ali ponovno uporabi. Odlaganje odpadkov se mora skladati z lokalnimi predpisi. Preden napravo oddate na odlagališče, odrežite priključno vrstico, da aparata ni mogoče več uporabljati.

Za več informacij o ravnanju ali recikliranju tega izdelka se obrnite na lokalne ustanove, ki skrbijo za ločeno zbiranje odpadkov ali na trgovino, kjer ste napravo kupili.

ODLAGANJE ODSLUŽENEGA APARATA

Ta izdelek je označen v skladu z Evropsko direktivo 2012/19/ES, Odpadna električna in elektronska oprema (OEEO).

Ta znak pomeni, da po vsej EU tega izdelka ne smete odlagati z drugimi gospodinjstskimi odpadki. Da preprečite škodo za okolje ali človeško zdravje zaradi nekontroliranega odlaganja odpadkov, bodite odgovorni in jih reciklirajte, da pospešujete trajnostno ponovno uporabo materialnih virov. Za vračanje starih izdelkov uporabite sisteme vračanja in zbiranja ali se obrnite na prodajalca, od katerega ste izdelek kupili, ki lahko ta izdelek prevzame z namenom okoljsko varnega recikliranja.





Razlaga simbolov, uporabljenih v tem priročniku za uporabo in vzdrževanje

 **Zagotovo tega ne naredite.**

 **Ozemljitev je bistvenega pomena.**

 **Pazite pri takšnih situacijah.**

 **Opozorilo: Nepravilno ravnanje lahko povzroči nevarnost, kot je smrt, resne poškodbe itd.**

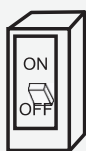

Uporabite ustrezno napajanje v skladu z zahtevami, navedenimi na napisni ploščici. V nasprotnem primeru lahko pride do resnih napak ali tveganja ali do požara.





Zaščitite omrežni odklopnik ali vtič pred umazanijo. Priključno vrstico čvrsto in pravilno priključite, da ne pride do električnega udara ali požara zaradi nezadostnega kontakta.

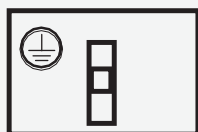



Za izklop med delovanjem ne uporabite omrežnega odklopnika in ne izvlecite vtiča. To lahko povzroči požar zaradi isker itd.

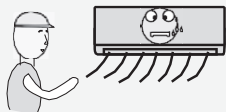

Uporabnik je odgovoren za ozemljitev naprave v skladu z lokalnimi predpisi ali odloki s strani pooblaščenega električarja.



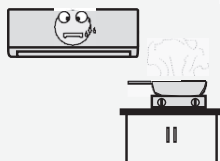

Vašemu zdravju škoduje, če ste predolgo izpostavljeni hladnemu zraku. Priporočamo, da zrak izhaja v celoten prostor.



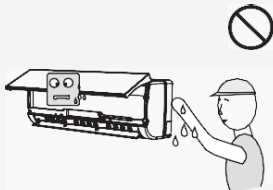

Pazite, da pretok zraka ne doseže plinskih gorilnikov in štedilnika.





Z mokrimi rokami se ne dotikajte gumbov za upravljanje.

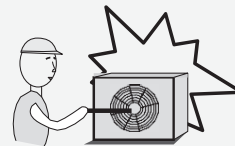



V primeru nepravilnosti v delovanju najprej napravo izklopite z daljinskim upravljalnikom, potem prekinite dovod električne energije.

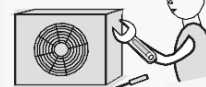



V napravo ne vstavljajte palic ali podobnih predmetov. Ker se ventilator hitro vrti, bi lahko prišlo do poškodb.

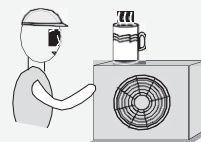



Naprave ne popravljajte sami. Če je popravilo nepravilno, lahko pride do električnega udara itd.



Na zunanjo enoto ničesar ne postavljajte.



Priključne vrvice ne prepletajte, je ne vlecite ali pritiskajte nanjo, da je ne poškodujete. Poškodovana priključna vrstica lahko povzroči električni udar ali požar.

Varnostna opozorila

Opozorila za hladilno sredstvo R32

Pri multi klimatskem sistemu se hladilno sredstvo nanaša na zunanjo enoto. Osnovi postopek montaže je enak, kot pri klasičnem hladilnem sredstvu (R410A). Vseeno pazite na naslednje:

PREVIDNO

- 1. Transport opreme, ki vsebuje vnetljiva hladilna sredstva**
Skladnost s predpisi za transport.
- 2. Označevanje opreme z znaki**
Skladnost z lokalnimi predpisi.
- 3. Odlaganje odpadne opreme, ki vsebuje vnetljiva hladilna sredstva**
Skladnost z nacionalnimi predpisi.
- 4. Skladiščenje opreme/aparatov**
Skladiščenje opreme se mora skladati z navodili proizvajalca.
- 5. Skladiščenje zapakirane (neprodane) opreme**
 - Zaščita skladiščne embalaže mora biti takšna, da mehanske poškodbe opreme, ki je v embalaži, ne povzročijo puščanja hladilnega sredstva.
 - Največje število kosov opreme, ki so lahko skladiščeni skupaj, določajo lokalni predpisi.
- 6. Navodila za servisiranje**
 - 6-1 Kontroliranje delovnega področja**
Pred začetkom del na sistemih, ki vsebujejo vnetljiva hladilna sredstva, so potrebni varnostni pregledi, da je tveganje za vžig čim manjše. Pri popravilu hladilnega sistema morate pred izvajanjem del na sistemu upoštevati naslednja opozorila.
 - 6-2 Delovni postopek**
Postopek del mora biti kontroliran, da je med izvajanjem del tveganje za prisotnost vnetljivega plina ali hlapov čim manjša.
 - 6-3 Delovno okolje na splošno**
 - Vse vzdrževalno osebje in ostale, ki delajo na tem področju, morate poučiti o naravi dela, ki ga izvajajo. Odsvetujemo delo v utesnjenih prostorih.
 - Področje okrog delovnega prostora mora biti ograjeno. S kontroliranjem vnetljivih materialov zagotovite, da so pogoji na tem področju varni.
 - 6-4 Kontrola prisotnosti hladilnega sredstva**
 - Področje morate kontrolirati z ustreznim detektorjem hladilnega sredstva pred in med delom; biti mora zagotovljeno, da se izvajalec zaveda potencialno vnetljivega ozračja.
 - Zagotovite, da je uporabljena oprema za zaznavanje puščanja primerna za uporabo z vnetljivimi hladilnimi sredstvi, tj. brez iskrenja, ustrezno zatesnjena ali lastno-varna.

6-5 Gasilni aparat

- Če je potrebno opraviti kakršna koli vroča dela na hladilni opremi ali povezanih delih, mora biti na razpolago ustrezna gasilna oprema.
- V bližini področja polnjenja mora biti gasilni aparat na suhi prah ali CO₂.

6-6 Brez virov vžiga

- Nobena oseba, ki opravlja delo, povezano s hladilnim sistemom, ki vključuje izpostavitve kakršnemu koli delu na ceveh, ki vsebujejo ali so vsebovale vnetljivo hladilno sredstvo, ne sme uporabljati nobenih virov vžiga, ki bi lahko povzročili nevarnost požara ali eksplozije.
- Vsi možni viri vžiga, vključno s kajenjem cigaret, morajo biti dovolj daleč stran od mesta namestitve, popravila, odstranjevanja in odlaganja odpadkov, kjer se lahko vnetljivo hladilno sredstvo sprosti v okolico.
- Pred začetkom opravljanja del morate pregledati območje okrog opreme, da se prepričate, da ni nobenih vnetljivih nevarnosti ali tveganj za vžig. Obešeni morajo biti znaki "KAJENJE PREPOVEDANO".

6-7 Prezračevanje področja

Prepričajte se, da je območje na odprtem ali da je ustrezno prezračeno, preden odprete sistem ali izvajate vroča dela.

Določeno prezračevanje se mora nadaljevati med izvajanjem del.

Prezračevanje mora varno razpršiti morebitno sproščeno hladilno sredstvo in ga po možnosti odvesti v ozračje.

6-8 Kontroliranje hladilne opreme

- Če je potrebna menjava električnih delov, morajo le-ti ustrezati namenu in imeti pravilne specifikacije.
- Vedno upoštevajte navodila proizvajalca za vzdrževanje in servisiranje. V primeru dvoma se za pomoč obrnite na tehnični oddelek proizvajalca.
- Za napeljave, ki uporabljajo vnetljiva hladilna sredstva, morajo biti narejene naslednje kontrole:
 - količina polnjenja se sklada z velikostjo prostora, kjer so instalirani deli, ki vsebujejo hladilno sredstvo,
 - prezračevalna oprema in odvodi ustrezno delujejo in niso ovirani,
 - v primeru uporabe indirektnega hladilnega vezja morate pregledati sekundarna vezja, če je v njih hladilno sredstvo,
 - oznake na opremi morajo biti še naprej vidne in čitljive, oznake in simbole, ki so nečitljivi, morate popraviti,
 - cev ali sestavni deli za hladilno sredstvo so montirani v takšen položaj, kjer ne morejo biti izpostavljeni nobenim snovem, zaradi katerih lahko korodirajo sestavni deli, v katerih je hladilno sredstvo, razen če so sestavni deli izdelani iz materialov,

ki so sami po sebi odporni na korozijo ali so ustrezno zaščiteni pred korozijo.

6-9 Kontroliranje električnih naprav

- Popravila in vzdrževanje električnih sestavnih delov vključujejo začetne varnostne preglede in postopke inšpekcijskih pregledov sestavnih delov.
- Če obstaja napaka, ki bi lahko ogrozila varnost, na tokokrog ne priključite nobene električna napeljava, dokler napaka ni odpravljena.
- Če napake ni mogoče odpraviti takoj, a je nadaljevanje delovanja potrebno, morate uporabiti ustrezno začasno rešitev.
- To je potrebno sporočiti lastniku opreme, da so obveščeni vsi udeleženi. Začetni varnostni pregledi morajo vključiti:
 - da so kondenzatorji izpraznjeni; to mora biti narejeno na varen način, da ne pride do iskrenja,
 - da električni sestavni deli in napeljava pod napetostjo niso izpostavljeni med polnjenjem, praznjenjem ali čiščenjem sistema;
 - da ni prekinitev v ozemljitvi.

7. Popravila zatesnenih sestavnih delov

- Med popravili zatesnenih sestavnih delov morate vso električno napeljavo odklopiti od opreme, na kateri delate, preden odstranite katere koli zatesnjene pokrove itd.
 - Če je med servisiranjem nujno potrebna oskrba z električno energijo, potem mora stalno delovati zaznavanje uhajanja na najbolj kritični točki, da opozarja na potencialno nevarne razmere.
 - Posebno morate paziti, da se z delom na električnih sestavnih delih ohišje ne spremeni tako, da bi to vplivalo na raven zaščite.
 - To vključuje poškodbe kablov, prekomerno število priključkov, sponke, ki niso narejene po originalnih specifikacijah, poškodbe tesnil, napačna namestitvev kabelskih uvodnic itd.
 - Zagotovite, da je aparatura dobro pritrjena.
 - Zagotovite, da tesnila ali tesnilni material niso tako degradirani, da ne preprečujejo več vstopa vnetljivega ozračja. Nadomestni deli se morajo skladati s specifikacijami proizvajalca.
- OPOMBA:**
- Uporaba silikonskih tesnil lahko vpliva na učinkovitost nekaterih tipov opreme za zaznavanje puščanja. Lastno-varnih sestavnih delov ni potrebno izolirati pred delom na njih.

8. Popravilo lastno-varnih sestavnih delov

- V vezju ne uporabljajte trajnih induktivnih ali kapacitivnih bremen brez zagotovila, da ne bo presežena dovoljena napetost in tok, dovoljen za opremo, ki se uporablja.
- Samo na lastno-varnih sestavnih delih lahko delate, ko so pod napetostjo, v prisotnosti vnetljivega ozračja. Preskusna naprava mora biti pravilno nastavljena.

- Sestavne dele zamenjajte le z deli, ki jih določi proizvajalec.
- Drugi deli lahko povzročijo vžig hladilne tekočine v ozračju zaradi puščanja.

9. Kabelska napeljava

- Preverite, da kabelska napeljava ni izpostavljena obrabi, koroziji, prekomernemu tlaku, vibracijam, ostrim robovom ali škodljivim okoljskim vplivom.
- Pri kontroliranju upoštevajte tudi učinke staranja ali stalnih vibracij iz virov, kot so kompresorji ali ventilatorji.

10. Zaznavanje vnetljivih hladilnih sredstev

- V nobenem primeru pri iskanju ali zaznavanju puščanja hladilnega sredstva ne uporabljajte potencialnih virov vžiga.
- Halogenska (halid) svetilka (ali kateri koli drug detektor z odprtim plamenom) se ne sme uporabljati.

11. Načini zaznavanja puščanja

- Naslednje metode zaznavanja puščanja štejejo za sprejemljive za sisteme, ki vsebujejo vnetljiva hladilna sredstva.
 - Elektronski detektorji puščanja se uporabljajo za odkrivanje vnetljivih hladilnih sredstev, vendar občutljivost včasih ni ustrezna ali pa je potrebna ponovna kalibracija. (Oprema za zaznavanje se kalibrira na območju brez hladilnega sredstva.)
 - Prepričajte se, da detektor ni potencialni vir vžiga in da je primeren za uporabljeno hladilno sredstvo.
 - Oprema za zaznavanje puščanja se določi v odstotku LFL (spodnja meja vnetljivosti) hladilnega sredstva in se kalibrira na uporabljeno hladilno sredstvo in potrdi ustrezeni odstotek plina (največ 25 %).
 - Tekočine za odkrivanje puščanja so primerne za uporabo z večino hladilnih sredstev, vendar se je treba izogibati uporabi detergentov, ki vsebujejo klor, saj lahko reagira s hladilno tekočino in povzroči korozijo na bakrenih ceveh.
 - Če sumite, da je prisotno puščanje, morate odstraniti ali ugasniti vse odprte plamene.
 - Če pride do uhajanja hladilnega sredstva, kjer je potrebno spajkanje, morate celotno hladilno sredstvo odstraniti iz sistema ali izolirati (z zapornimi ventili) v delu sistema, ki je stran od puščanja.
 - Dušik brez kisika (OFN) se nato očisti skozi sistem pred in med postopkom spajkanja.

12. Odstranjevanje in praznjenje

- Pri odpiranju hladilnega vezja zaradi popravil ali iz katerega koli drugega vzroka uporabite običajne postopke,
- vendar je pomembno, da upoštevate najboljšo prakso, ker gre tu za vnetljivost.
- Upoštevajte naslednji postopek:
 - odstranite hladilno sredstvo;
 - očistite napeljavo z inertnim plinom;

PREVIDNO

- izpraznite;
- ponovno očistite z inertnim plinom;
- odprite napeljavo z rezanjem ali spajkanjem.
- Polnitev hladilnega sredstva izpraznite v ustrezne jeklenke.
- Sistem sperite z OFN (dušik brez kisika), da je enota varna. Postopek večkrat ponovite.
- V ta namen ne smete uporabiti stisnjenega zraka ali kisika.
- Spiranje dosežete tako, da prekinete vakuum v sistemu z OFN in še naprej polnite, dokler ni dosežen delovni tlak, nato se odzrača v ozračje in na koncu gre v vakuumiranje.
- Ta postopek je potrebno ponavljati tako dolgo, da v sistemu ni več hladilnega sredstva. Ko je uporabljena zadnja polnitev OFN, je potrebno sistem odzračiti na atmosferski tlak, da je omogočeno izvajanje del.
- Ta postopek je izredno pomemben, če je na cevni napeljavah potrebno spajkanje.
- Zagotovite, da izhod za vakuumsko črpalko ni v bližini nobenega vira vžiga in da je na voljo ventilacija.

13. Postopki polnjenja

- Poleg običajnega polnjenja je potrebno upoštevati naslednje zahteve:
 - Ko uporabljate polnilno opremo zagotovite, da ne more priti do onesnaženja z različnimi hladilnimi sredstvi.
 - Cevi ali vodi morajo biti čim krajši, da je količina hladilnega sredstva v njih čim manjša.
 - Jeklenke morajo stati pokonci.
 - Zagotovite, da je hladilni sistem ozemljen pred polnjenjem sistema s hladilnim sredstvom.
 - Sistem označite, ko je polnjenje končano (če že ni označen).
 - Bodite izredno pazljivi, da hladilnega sistema ne napolnite preveč. Pred ponovnim polnjenjem morate sistem preizkusiti z OFN.
- Puščanje sistema kontrolirajte ob zaključku polnjenja, vendar pred pričetkom delovanja.
- Nadaljnji preizkus puščanja je potrebno izvesti preden zapustite lokacijo.

14. Izločitev iz uporabe

- Pred izvedbo tega postopka je nujno, da je operater popolnoma seznanjen z opremo in vsemi njenimi podrobnostmi.
- Priporočena dobra praksa je, da se vsa hladilna sredstva varno izpraznijo. Pred izvajanjem postopka vzemite vzorec olja in hladilnega sredstva, če je potrebna analiza pred ponovno uporabo regeneriranega hladilnega sredstva.
- Zelo pomembno je, da je pred izvajanjem del na razpolago električna energija.
 - a) Spoznajte opremo in njeno delovanje.
 - b) Električno izolirajte sistem.

PREVIDNO

- c) Pred izvajanjem postopka zagotovite, da:
- je na voljo mehansko rokovanje z opremo, če je potrebno, za rokovanje z jeklenkami za hladilno sredstvo.
 - je vsa osebna zaščitna oprema na voljo in se pravilno uporablja,
 - postopek obnove ves čas nadzira pristojna oseba,
 - se oprema za obnovo in jeklenke skladajo z odgovarjajočimi standardi.
- d) Izčrpajte hladilni sistem, če je možno.
- e) Če vakuumiranje ni možno, uporabite razdelilnik, da je hladilno sredstvo lahko odstranjeno iz različnih delov sistema.
- f) Preden se postopek začne preverite, da je jeklenka na tehnici.
- g) Aktivirajte stroj za obnovo in ga upravljajte v skladu z navodili proizvajalca.
- h) Pazite, da jeklenk ne napolnite preveč. (Ne več kot 80 % volumna tekočine polnjenja.)
- i) Ne prekoračite maksimalnega delovnega tlaka jeklenke, niti za kratek čas.
- j) Ko so jeklenke pravilno napolnjene in je postopek zaključen zagotovite, da jeklenke in opremo takoj odstranite z delovnega mesta in da so vsi izolacijski ventili na opremi zaprti.
- k) Izpraznjeno hladilno sredstvo ne sme biti polnjeno v drug hladilni sistem, razen če je očiščeno in kontrolirano.

15. Označevanje

- Oprema mora biti označena z navedbo, da je izločena iz delovanja in da je iz nje izpraznjeno hladilno sredstvo.
- Oznaka mora biti datirana in podpisana.
- Zagotovite, da so na opremi nalepke, kjer je navedeno, da oprema vsebuje vnetljivo hladilno sredstvo.

16. Obnova hladilnega sredstva

- Pri odstranjevanju hladilnega sredstva iz sistema, bodisi za servisiranje ali razgradnjo, priporočamo dobro prakso za varno odstranitev vsega hladilnega sredstva.
- Pri prenosu hladilnega sredstva v jeklenke zagotovite, da se uporabljajo samo ustrezni jeklenke za obnovo hladilnega sredstva.
- Zagotovite, da je na voljo pravilno število jeklenk za celotno količino polnjenja.
- Vse jeklenke, ki se uporabljajo, morajo biti namenjene posebej za izpraznjeno hladilno sredstvo in biti označene, da je v njih to hladilno sredstvo (tj. posebne jeklenke).
- Jeklenke morajo biti opremljene s tlačnim varnostnim ventilom in pripadajočimi zapornimi ventili v dobrem delovnem stanju.
- Prazne jeklenke morajo biti pred obnovo izpraznjene in, če je mogoče, ohlajene.
- Oprema za obnovo mora biti v dobrem delovnem stanju, opremljena s kompletom navodil za to opremo, in primerna za izpraznitev vnetljivih hladilnih sredstev.

PREVIDNO

- Poleg tega mora biti na voljo komplet umerjenih tehtnic v dobrem stanju.
- Cevi morajo biti opremljene z neprepustnimi odklopnimi spojnimi elementi in biti v dobrem stanju.
- Pred uporabo stroja za obnovo preverite, ali je v zadovoljivem delovnem stanju, pravilno vzdrževan in da so vse pripadajoče električne komponente zatesnjene, da je preprečen vžig v primeru sproščanja hladilnega sredstva. Če ste v dvomih, se posvetujte s proizvajalcem.
- Izpraznjeno hladilno sredstvo vrnite dobavitelju hladilnega sredstva v ustrezni jeklenki z odgovarjajočim obvestilom o prevozu odpadkov. Ne mešajte hladilnih sredstev v enotah za obnovo in zlasti v jeklenkah.
- Če želite odstraniti kompresorje ali kompresorska olja, jih morate izprazniti na sprejemljivo raven, da zagotovite, da vnetljivo hladilno sredstvo ne ostane v mazivu.
- Postopek izpraznitve izvedite pred vračanjem kompresorja dobaviteljem.
- Za pospešitev tega postopka lahko uporabite samo električno segrevanje ohišja kompresorja.
- Ko olje izteče iz sistema, ga morate varno odstraniti.





PREVIDNO

- Ko klimatsko napravo premikate ali premeščate, se posvetujte z izkušenim serviserjem/tehnikom glede izključitve in ponovne namestitve naprave.
- Ne postavljajte nobenih drugih električnih naprav ali gospodinjske opreme pod notranjo ali zunanjo enoto. Kondenzat, ki kaplja iz naprave, jih lahko zmoči in povzroči škodo ali slabo delovanje vaše opreme.
- Ne uporabljajte sredstev za pospeševanje odtajanja ali za čiščenje, razen tistih, ki jih priporoča proizvajalec.
- Napravo hranite v prostoru, kjer ni stalnega delovanja virov vžiga (na primer: odprti plamen, delujoča plinska naprava ali delujoč električni grelnik).
- Prebadanje ali sežiganje ni dovoljeno.
- Vedite, da hladilno sredstvo ne sme imeti nobenega vonja. Ne prekrivajte prezračevalnih odprtin.
- Napravo hranite v dobro prezračevanem prostoru, katerega velikost mora ustrezati površini prostora, ki je določena za delovanje.
- Napravo hranite v prostoru, kjer ni stalnega delovanja virov vžiga (na primer: odprti plamen, delujoča plinska naprava ali delujoč električni grelnik).

⚠ PREVIDNO

- Vsaka oseba, ki se ukvarja z napeljavo ali ki odpira hladilno napeljavo, mora imeti veljavno potrdilo s strani pooblaščenega ocenjevalnega organa za uporabo v industriji, tj. odobritev njene pristojnosti za varno ravnanje s hladilnimi sredstvi v skladu s priznanimi zahtevami za ocenjevanje.
- Servisiranje izvajajte le v skladu s priporočili proizvajalca opreme.
- Vzdrževanje in popravila, kjer je potrebna pomoč drugega strokovnega osebja, je potrebno izvajati pod nadzorom osebe, ki je pristojna za uporabo vnetljivih hladilnih sredstev.
- Ne uporabljajte sredstev za pospeševanje odtajanja ali za čiščenje, razen tistih, ki jih priporoča proizvajalec.
- Klimatsko napravo morate instalirati, mora delovati in biti shranjena v prostoru s površino tal, večjo od 10 m².
- Cevna napeljava mora biti v prostoru s površino tal, večjo od 10 m².
- Cevna napeljava se mora skladati z nacionalnimi predpisi za plin. Maksimalna polnitev hladilnega sredstva je 2,5 kg.
- Mehanski konektorji, uporabljeni v notranjih prostorih, se morajo skladati z ISO 14903. Kadar mehanske konektorje ponovno uporabite v notranjih prostorih, je potrebno obnoviti tesnilne dele. Kadar robljene spoje ponovno uporabite v notranjih prostorih, je robljeni del potrebno ponovno izdelati. Namestitev cevne napeljave mora zavzemati čim manj prostora.
- Mehanski priključki morajo biti dostopni v namene vzdrževanja.

Razlaga simbolov, ki so na notranji in zunanji enoti.

	OPOZORILO	Ta simbol pomeni, da ta naprava uporablja vnetljivo hladilno sredstvo. Če hladilno sredstvo pušča in je izpostavljeno kakšnemu zunanjemu viru vžiga, obstaja nevarnost požara.
	PREVIDNO	Ta simbol pomeni, da morate natančno prebrati navodila za uporabo.
	PREVIDNO	Ta simbol pomeni, da lahko s to opremo rokuje le servisno osebje, upoštevajoč navodila za postavitve.
	PREVIDNO	Ta simbol pomeni, da lahko informacije najdete v navodilih za delovanje ali postavitve.

Opis delov



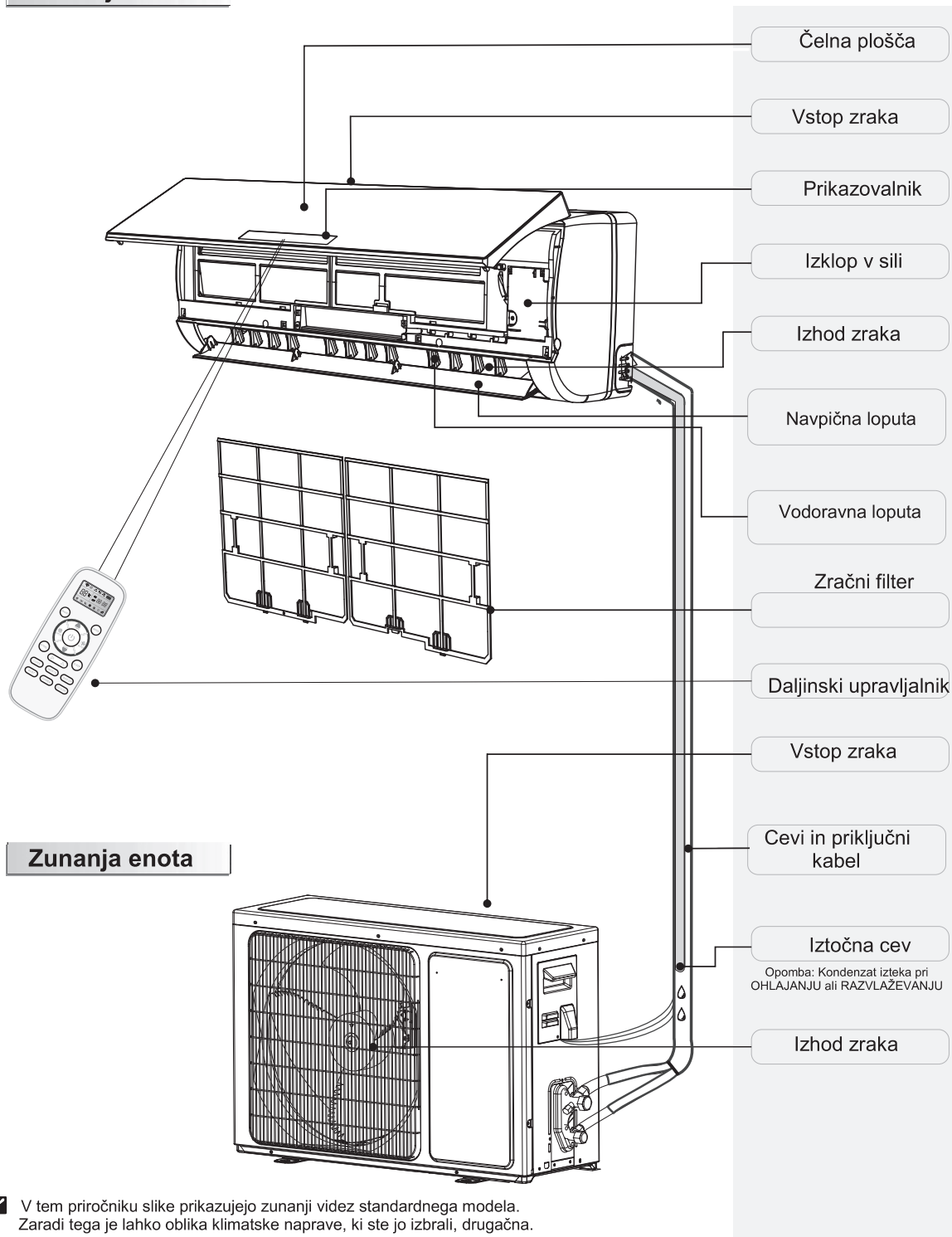











Notranja enota



Zunanja enota

☑ V tem priročniku slike prikazujejo zunanji videz standardnega modela. Zaradi tega je lahko oblika klimatske naprave, ki ste jo izbrali, drugačna.

Opis zaslona

	<p>Pokazatelj temperature</p>	<p>1</p>
	<p>Prikaz nastavljene temperature. Po 200 urah uporabe posveti FC kot opomnik za čiščenje filtra. Po čiščenju filtra pritisnite tipko za ponastavitev filtra, ki je na notranji enoti za čelno ploščo, da ponastavite zaslon. (Po naročilu)</p>	
	<p>Kontrolna lučka DELOVANJE Posveti, ko klimatska naprava deluje. Med odtajanjem utripa.</p>	<p>2</p>
	<p>Kontrolna lučka ČASOVNIK Sveti med nastavljenim časom.</p>	<p>3</p>
	<p>Kontrolna lučka SPANJE Sveti v načinu spanja.</p>	<p>4</p>
	<p>Kontrolna lučka KOMPRESOR Posveti, ko kompresor deluje.</p>	<p>5</p>
	<p>Kontrolna lučka SUPER Sveti v načinu super.</p>	<p>6</p>
	<p>Kontrolna lučka NAČIN Med ogrevanjem je rumena, pri drugih načinih bela.</p>	<p>7</p>
	<p>Prikaz hitrosti ventilatorja</p>	<p>8</p>
	<p>Sprejemnik signalov</p>	<p>9</p>
	<p>Pametni pokazatelj WIFI Posveti, ko je WIFI vklopljen.</p>	<p>10</p>
	<p>Pokazatelj NANO Sveti v načinu NANO.</p>	<p>11</p>
	<p>Pretok zraka sledi za vami / Pretok zraka se vam izogiba</p>	<p>12</p>
	<p>Kazalnik vlažnosti V načinu vlažnosti zasveti.</p>	<p>13</p>
	<p>AI Smart Indicator teka Utripa v načinu AI.</p>	<p>14</p>
	<p>Hinano Running Indicator</p>	<p>15</p>

 Simboli so lahko različni, a delovanje je podobno.

Serija TQ/TR

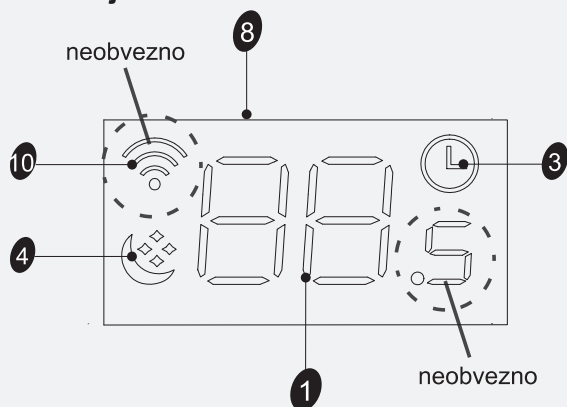

Serija TD/TG/TS/TT/DB/DC/DJ/DK/DN/ DH/DL(Srednji)

(TL/TJ/TQ/TR/TU/TV/TP/TM/TU/DB/
DC/DL/DJ/DK/DX/KB/KG)(Only
88) / (CA/CB/CD/CE/CF/CG/KA/KB/
KC/KG)(Middle) series

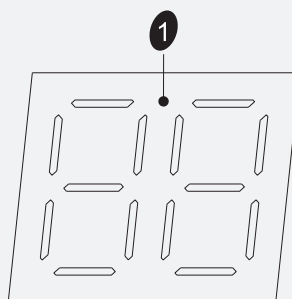
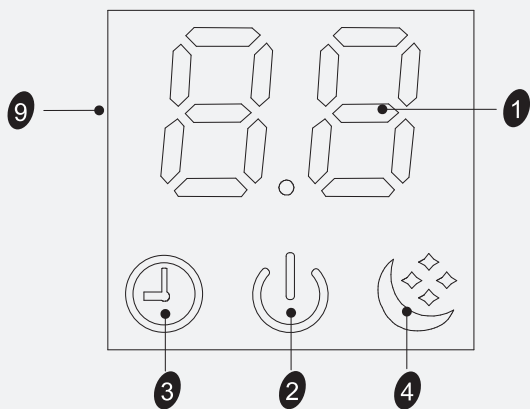

Serija VQ/TE/TF/DA/DG(Srednji)/DH/DL(Desna stran)

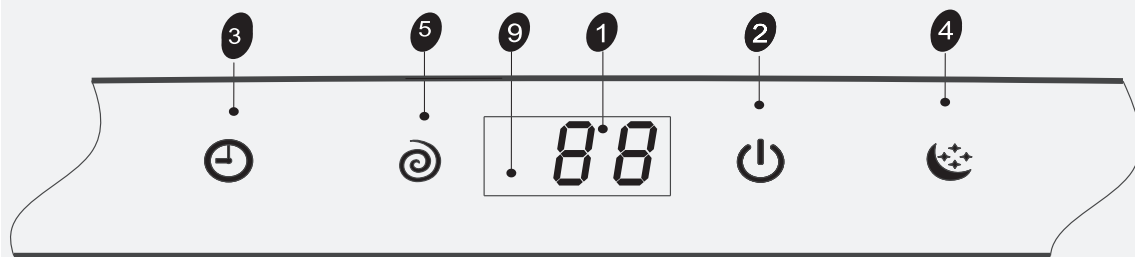

☑ Simboli so lahko različni, a delovanje je podobno.

QE series

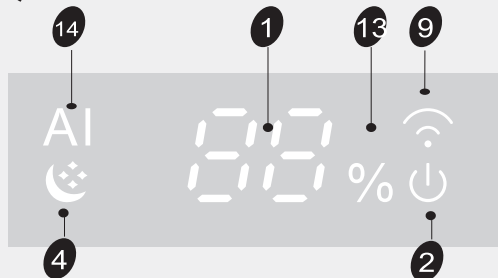

QD series

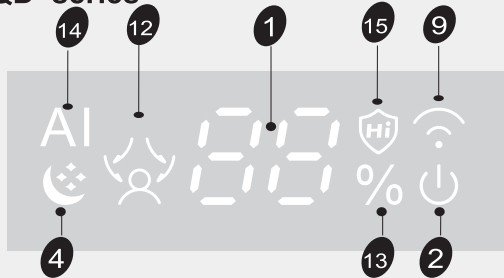

Tipka za izklop v sili **A**

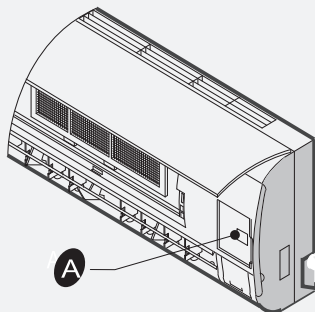

ON/OFF To let the AC run or stop by pressing the button.

ZA SISTEM MULTI

OFF Napravo lahko takoj izklopite s pritiskom na tipko.

Prisiljeno HLAJENJE: napravo lahko za 5 sekund prisilite k delovanju v načinu hlajenja in z visoko hitrostjo ventilatorja. V tem stanju sobna temperatura ni upoštevana.



☑ *Simboli so lahko različni, a delovanje je podobno.*

Vzdrževanje

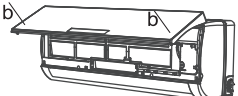
♦ Vzdrževanje čelne plošče

<p>1 Prekinite dovod električne energije</p> <p>Klimatsko napravo najprej izklopite, potem prekinite dovod električne energije.</p> 	<p>2</p> <p>Primate pri "a" in potegnite navzven, da odstranite čelno ploščo.</p> 
<p>3 Obrišite z mehko in suho krpo.</p> <p>Uporabite mehko vlažno krpo, če je čelna plošča zelo zelo umazana.</p> <p>Za čiščenje uporabite suho in mehko krpo.</p> 	<p>4 Za čiščenje naprave ne uporabljajte hlapnih snovi, npr. bencina ali sredstva za poliranje.</p> 
<p>5 Ne pršite z vodo po notranji enoti.</p> <p>Nevarnost električnega udara!</p> 	<p>6 Čelno ploščo namestite nazaj in jo zaprite.</p> <p>S pritiskom na "b" navzdol ponovno namestite in zaprite čelno ploščo.</p> 

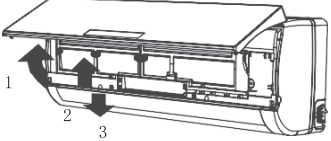
♦ Vzdrževanje zračnega filtra

<p>1 Izklopite napravo, prekinite dovod električne napetosti in snemite zračni filter.</p>  <ol style="list-style-type: none"> 1. Odprite čelno ploščo. 2. S prednje strani rahlo pritisnite na ročaj zračnega filtra. 3. Primate ročaj in izvlecite filter. 	<p>2 Zračni filter očistite in vstavite nazaj.</p> <p>V primeru močne umazanije filter operite z raztopino detergenta in mlačne vode. Po čiščenju ga popolnoma osušite v senci.</p> 
<p>3 Ponovno zaprite čelno ploščo.</p> <p><input checked="" type="checkbox"/> Zračni filter očistite vsaka dva tedna, če klimatska naprava deluje v izredno prašnem okolju.</p>	<p>Zračni filter je potrebno očistiti po približno 100 urah delovanja.</p>

◆ Delovni pogoji

Delovna temperatura

Temperatura		Ogrevanje	Hlajenje	Razvlaževanje
Notranja temperatura	max	32°C	27°C	32°C
	min	21°C	7°C	18°C
Zunanja temperatura	max	43°C	24°C	43°C
	min	*Opomba	-15°C	21°C

OPOMBA:

* Optimalno delovanje je doseženo v okviru teh delovnih temperatur. Če klimatsko napravo uporabljate izven zgoraj navedenih pogojev, se lahko aktivira zaščitna naprava in zaustavi napravo.

* Pri modelih za tropsko (T3) podnebje je najvišja zunanja temperatura 55 °C namesto 43 °C.

* Zaradi edinstvenega dizajna nekateri modeli lahko hladijo pri zunanji temperaturi -15 °C. Običajno je najboljše hlajenje doseženo nad 21 °C. Več informacij lahko dobite pri vašem prodajalcu.

* Nekateri modeli lahko ogrevajo pri zunanji temperaturi -15 °C, nekateri modeli ogrevajo pri zunanji temperaturi -20 °C, ogrevajo celo pri nižji zunanji temperaturi.

Pri nekaterih napravah je temperatura lahko izven tega območja. V posebnih primerih se posvetujte s prodajalcem. Kadar je relativna vlažnost 80 % in klimatska naprava dolgo časa deluje v načinu HLAJENJA ali RAZVLAŽEVANJA pri odprtih vratih ali oknu, lahko kaplja iz odvoda.

◆ Obremenjevanje s hrupom

- Klimatsko napravo montirajte na takšno mesto, da lahko nosi svojo težo, da deluje bolj tiho.
- Zunanjo enoto montirajte na takšno mesto, da odvodni zrak in hrup delovanja ne motita sosedov.
- Pred izhod zraka iz zunanje enote ne postavljajte nobenih ovir, ker bi le-to povečalo raven hrupa.

◆ Karakteristike zaščite

1. Zaščitna naprava deluje v naslednjih primerih:

- Za ponovni vklop naprave po zaustavitvi delovanja ali spremembi načina delovanja morate počakati 3 minute.
- Priključite napajanje električne napetosti in vklopite napravo, ki lahko začne delovati 20 sekund kasneje.

2. Če je kompletno delovanje zaustavljeno, za ponovni zagon pritisnite tipko **VKLOP/IZKLOP**. Če je časovnik izbrisan, ga morate ponovno nastaviti.

◆ Lastnosti načina OGREVANJE

Predgrevanje

Na začetku OGREVANJA se zračni tok iz notranje enote odvede 2-5 minut kasneje.

Odtajanje



Med **OGREVANJEM** se naprava samodejno odtaja, da poveča učinkovitost. Ta postopek običajno traja 2-10 minut. Med odtajanjem ventilator ne deluje.

Ko je odtajanje zaključeno, se samodejno vrne v način OGREVANJA.

Opomba: Ogrevanje NI na voljo pri modelih, namenjenih samo hlajenju.

Odpravljanje motenj v delovanju

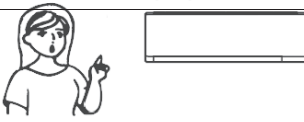
Preden pokličete servis, najprej preglejte spodaj navedene primere, ki vedno ne pomenijo okvare.

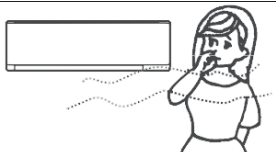
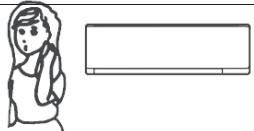
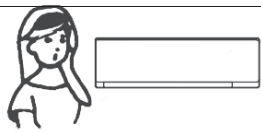
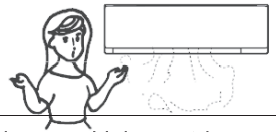
Motnja	Preglejte																									
Ne deluje. 	<ul style="list-style-type: none"> Je zaščita ali varovalka pregorela? Počakajte 3 minute in ponovno vklopite, zaščitna naprava morda preprečuje delovanje. So baterije v daljinskem upravljalniku izrabljene? Je vtič pravilno vstavljen v vtičnico? 																									
Ni hladilnega ali ogrevalnega zraka. 	<ul style="list-style-type: none"> Je zračni filter umazan? Je dovod in odvod klimatske naprave blokiran? Je temperatura pravilno nastavljena? 																									
Neučinkovito upravljanje. 	<ul style="list-style-type: none"> V primeru močnih motenj (prekomeren odvod statične elektrike, nepravilnosti dovodne napetosti) je delovanje nepravilno. V tem primeru izključite električno napajanje in priključite nazaj 2-3 sekunde kasneje. 																									
Ne deluje takoj. 	<ul style="list-style-type: none"> Spreminjanje načina med delovanjem pomeni triminutno zakasnitev. 																									
Nenavaden vonj. 	<ul style="list-style-type: none"> Ta vonj lahko prihaja iz kakšnega drugega vira, kot je pohišstvo, cigarete itd., ki ga enota vsesa in potem izpihne skupaj z zrakom. 																									
Šum tekoče vode. 	<ul style="list-style-type: none"> Povzroča ga pretok hladilnega sredstva v klimatski napravi, to ni motnja. Zvok odtajanja v načinu ogrevanja. 																									
Sliši se pokanje. 	<ul style="list-style-type: none"> Zvok lahko povzroča širjenje in krčenje čelne plošče zaradi spremembe temperature. 																									
Pršenje iz odvoda 	<ul style="list-style-type: none"> Megla se pojavi, če se sobni zrak zelo ohladi zaradi hladnega zraka, ki izhaja iz notranje enote med OGREVANJEM ali RAZVLAŽEVANJEM. 																									
Kontrolna lučka delovanja neprekinjeno utripa in ventilator notranje enote se zaustavi.	<ul style="list-style-type: none"> Naprava se preklaplja iz ogrevanja na odtajanje. Kontrolna lučka začne utripati v dvanajstih minutah in se vrne v način ogrevanja. 																									
Navzkrižje načinov delovanja Vse notranje enote uporabljajo eno zunanjo enoto in zunanja enota lahko deluje samo na enakem načinu (hlajenje ali ogrevanje), zaradi tega pride ob nastavitvi drugega načina, kot ga ima zunanja enota, do navzkrižja načinov delovanja. V nadaljevanju je prikazano navzkrižje načinov.	<table border="1"> <thead> <tr> <th></th> <th>hlajenje</th> <th>razvlaž.</th> <th>ogrevanje</th> <th>ventilator</th> </tr> </thead> <tbody> <tr> <td>hlajenje</td> <td>✓</td> <td>✓</td> <td>×</td> <td>✓ --- normalno</td> </tr> <tr> <td>razvlaž.</td> <td>✓</td> <td>✓</td> <td>×</td> <td>×</td> </tr> <tr> <td>ogrevanje</td> <td>×</td> <td>×</td> <td>✓</td> <td>×</td> </tr> <tr> <td>ventilator</td> <td>✓</td> <td>✓</td> <td>×</td> <td>✓</td> </tr> </tbody> </table> <p>Zunanja enota vedno deluje na načinu prve notranje enote, ki je bila vklopljena. Kadar je nastavljeni način naslednje notranje enote v navzkrižju s tem, slišite 3 piske in notranja enota, ki je v navzkrižju v normalno delujočimi enotami, se samodejno izklopi.</p>		hlajenje	razvlaž.	ogrevanje	ventilator	hlajenje	✓	✓	×	✓ --- normalno	razvlaž.	✓	✓	×	×	ogrevanje	×	×	✓	×	ventilator	✓	✓	×	✓
	hlajenje	razvlaž.	ogrevanje	ventilator																						
hlajenje	✓	✓	×	✓ --- normalno																						
razvlaž.	✓	✓	×	×																						
ogrevanje	×	×	✓	×																						
ventilator	✓	✓	×	✓																						

Navodila za namestitev

Shema namestitve

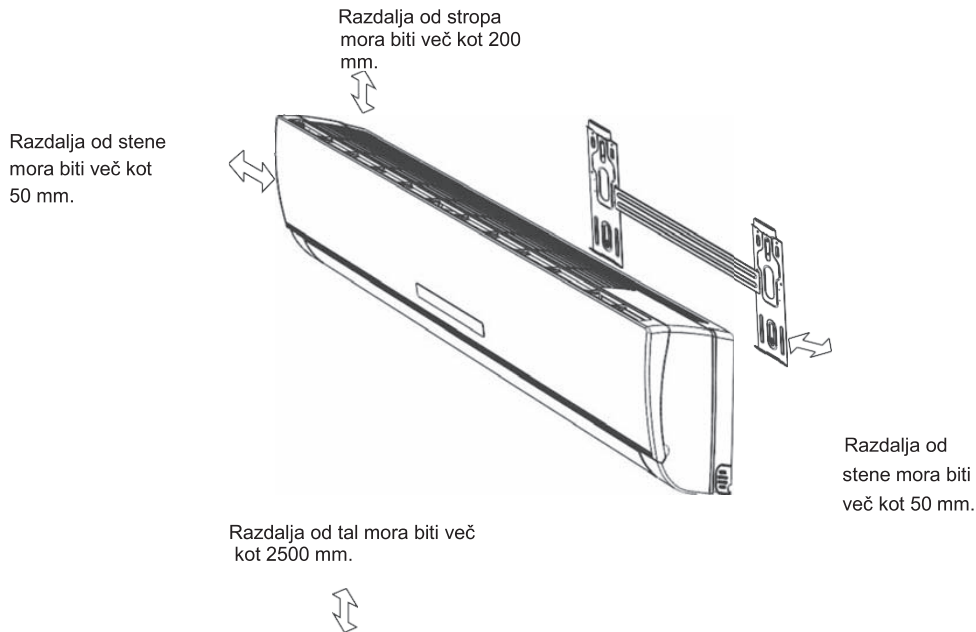

Notranja enota A



- Zgornja slika je enostavna predstavitev naprave, in ni nujno, da se ujema z zunanjim videzom vaše naprave.
- Namestitev mora biti opravljena v skladu z nacionalnimi standardi za napeljave izključno s strani pooblaščenega osebj.

Izberite mesto namestitve

Prostor za postavitev notranje enote:

1. Če v bližini izhoda zraka ni nobenih ovir, lahko zrak enostavno doseže vsak vogal v prostoru.
2. Snemite priključno cev in zvrtejte luknjo v steno.
3. Ohranite potrebno razdaljo od stropa in stene v skladu s shemo namestitve.
4. Snemite zračni filter.
5. Klimatska naprava in daljinski upravljalnik naj bosta en meter stran od televizorja, radia itd.
6. Ničesar ne postavljajte poleg vstopa zraka, da ni oviran prehod.
7. Daljinski upravljalnik ne deluje pravilno v prostorih z digitalnimi lučmi.
8. Za namestitev izberite prostor, ki lahko nosi težo naprave.

Vgradnja zunanje enote je opisana v priročniku za zunanjo enoto.

Vgradnja notranje enote

1. Namestitev montažne plošče

- Prostor za montažno ploščo določite v skladu z mestom postavitve notranje enote in smeri cevi.
- Za vodoravno lego montažne plošče si pomagajte z ravnilom ali vodno tehtnico.
- Za pritrditev plošče v steno izvrtajte 32 mm globoke izvrtine.
- V izvrtine vstavite plastične čepe in montažno ploščo pritrdite s samoreznimi vijaki.
- Preverite, če je montažna plošča dobro pritrjena. Potem naredite izvrtino za cev.

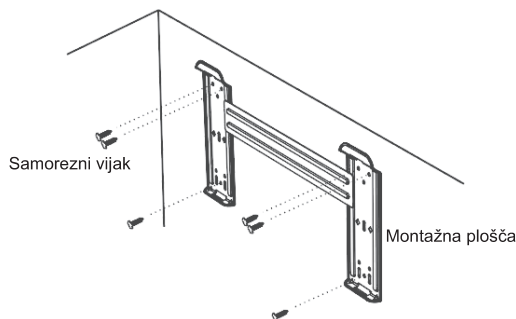

Opomba: Oblika montažne plošče se lahko razlikuje od prikazane, a način montaže je podoben.

Opomba: Kot je prikazano na zgornji sliki, je šest lukenj s samoreznimi vijaki na montažni plošči namenjenih za pritrditev montažne plošče, ostale so pripravljene.

2. Pripravite izvrtino za cev

- Položaj izvrtine za cev določite v skladu s položajem montažne plošče.
- V steno naredite izvrtino, približno 50 mm. Izvrtina mora biti malo nagnjena navzdol proti zunanji strani.
- Skozi izvrtino v steni montirajte zaščitno objemko, da stena ostane urejena in čista.

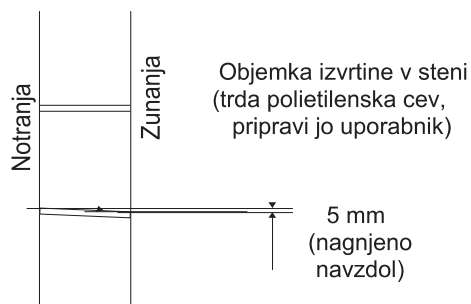

3. Vgradnja cevi notranje enote

- Za povezavo z zunanjo enoto dajte cevi (tekočinske in plinske) skozi izvrtino v steni z zunanje strani ali z notranje strani, ko je priključitev notranje cevi in kablov končana.
- Glede na smer cevi se odločite, če je potrebno odrezati razbremenilni element v skladu s smerjo cevi (kot je prikazano spodaj)

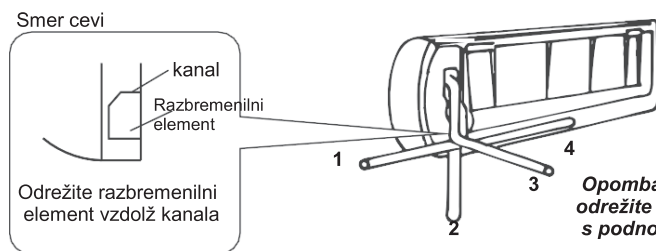

Opomba: Pri montaži cevi v smeri 1, 2 ali 4 odrežite ustrezni razbremenilni element s podnožja notranje enote.

- Ko cev priključite kot je zahtevano, montirajte odvodno cev. Potem priključite električne kable. Po priključitvi s toplotno izolacijskim materialom skupaj povijte cevi, vrvice in odvodno cev.



• **Toplotna izolacija cevnih spojev**

Cevne spoje ovijte s toplotno izolacijskim materialom in potem z vinilnim trakom.

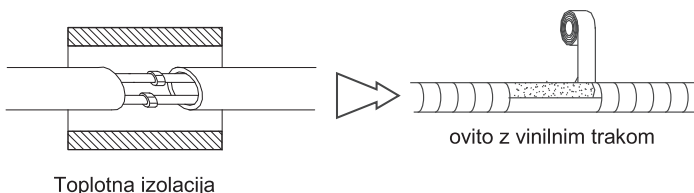

• **Toplotna izolacija cevi**

- a) Odvodno cev dajte pod cevi.
- b) V izolacijskem materialu je uporabljena polietilenska pena debeline več kot 6 mm.

Opomba: Odvodno cev pripravi uporabnik.

- Odvodna cev mora biti usmerjena navzdol zaradi lažjega odvajanja. Odvodna cev ne sme biti zvita, štrleti navzven ali mahati okrog, konca cevi ne potaplajte v vodo.
- Če je na odvodno cev priključen podaljšek, pazite na toplotno izolacijo, kjer gre ob notranji enoti.
- Kadar so cevi usmerjene v desno, toplotno izolirajte cevi, električni kabel in odvodno cev in pritrdite na hrbtno stran naprave s pritrdilnim kosom za cevi.

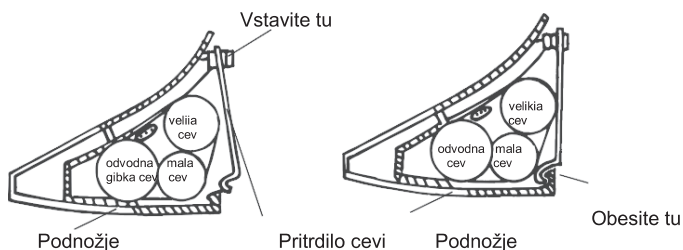
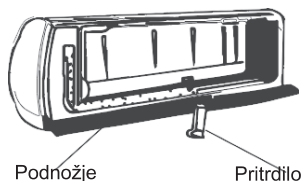
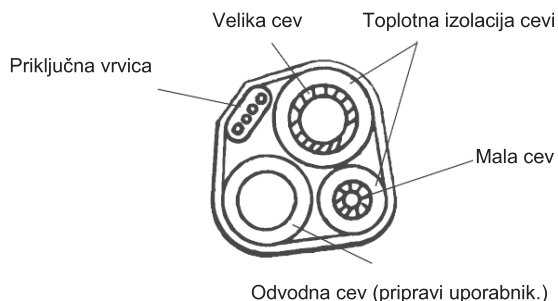

A. Pritrdilni element za cev vstavite v utor. B. Pritisnite, da obesite pritrdilni element na podnožje.

Povezovanje cevne napeljave:

- a. Preden odvijete veliko in malo tesnilno kapico, s prstom pritiskajte na malo tesnilno kapico tako dolgo, da se izpušni zvok zaustavi in potem sprostite prst.
- b. Cevi notranje enote priključite enote z dvema ključema. Posebej pazite na dovoljen zatezni moment, naveden spodaj, da cevi, konektorjev in matic z zavihkom ne deformirate ali poškodujete.

☑ Če ne slišite izpušnega zvoka, se obrnite na prodajalca.

⚠ Opomba: Cevna povezava mora biti speljana na zunanji strani!

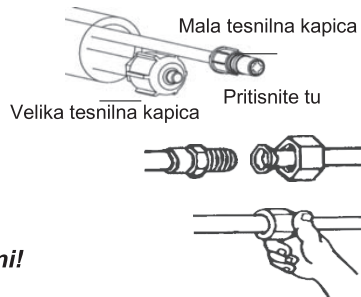

Model	Mere cevi	Zatezni moment	Širina matice	Mi. debelina
2,6k, 3,5k in 5,3kW	Tekočinska stran (ϕ 6 mm)	15~20 N·m	17 mm	0,5 mm
7 kW	Tekočinska stran (ϕ 9,53 mm)	30~35 N·m	22 mm	0,6 mm
2,6 k in 3,5 kW	Plinska stran (ϕ 9,53 mm)	30~35 N·m	22 mm	0,6 mm
5,3kW	Plinska stran (ϕ 12 mm)	50~55 N·m	24 mm	0,6 mm
7 kW	Plinska stran (ϕ 16mm)	60~65 N·m	27 mm	0,6 mm



5,3 kW notranja enota vključuje nastavek samo za 5,3 kW notranjo enoto. Pretvori lahko 9,52 plinsko priključno cev na 12,7 priključno cev. Namestitev zunanje enote.

Če se sklop matice robljenega spoja zrahlja, potem ko je do konca privit, ga zamenjajte z novim sklopom.

Kadar odstranjujete cevno napeljavo zaradi premeščanja ali popravila naprave, zamenjajte z novim sklopom matice ne-robljenega spoja.

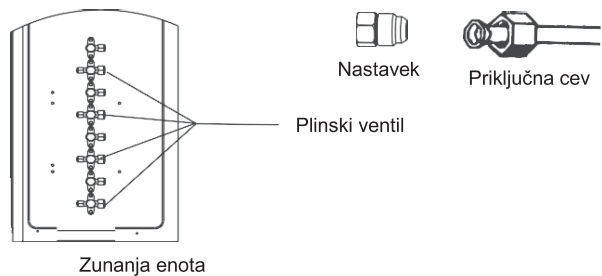

4. Priključitev kabla

• Notranja enota

Priključni kabel povežite na zunanjo enoto s priključitvijo žic na priključne sponke posamezno na upravljalni plošči v skladu s priključitvijo zunanje enote.

Opomba: Pri nekaterih modelih morate odstraniti omarico za priključitev na priključno sponko notranje enote.

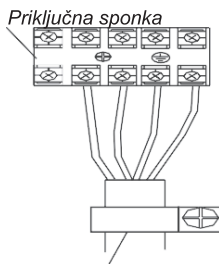
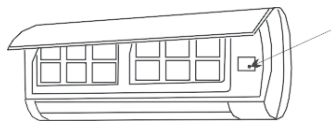
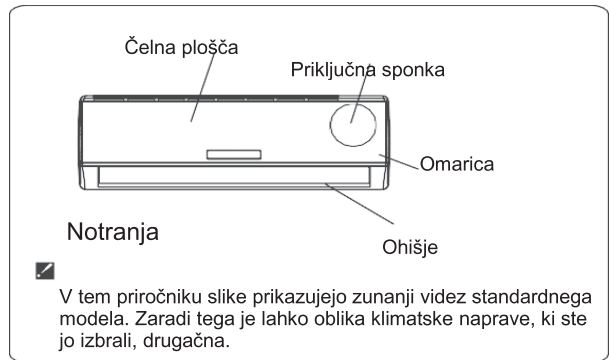

Priključni kabel k zunanji enoti

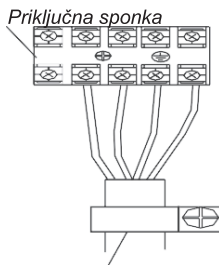

Priključni kabel k zunanji enoti

OPOMBA: Za mono split

Opozorilo:

Pred dostopom do priključnih sponk morate izključiti vso električno napeljavo.

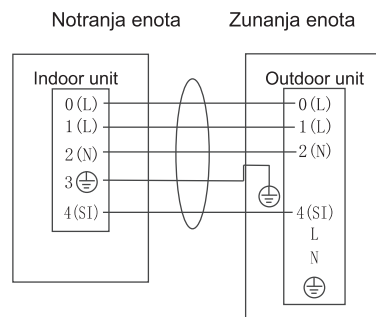
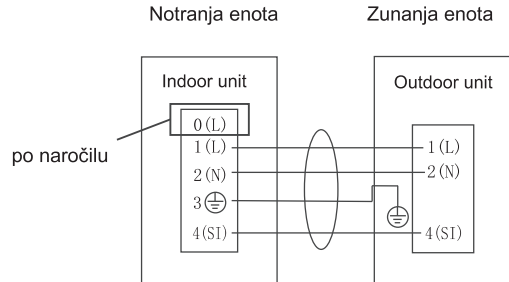

Previdno:

- 1. Klimatska naprava mora vedno imeti svojo električno napeljavo. Za električno napeljavo vedno upoštevajte električno shemo, ki je na notranji strani pokrova.**
- 2. Preverite, da debelina kabla ustreza specifikacijam za vir napajanja. (Glejte specifikacijo spodaj.)**
- 3. Preglejte žice in zagotovite, da so po priključitvi kabla trdno pritrjene.**
- 4. V mokrih ali vlažnih področjih vedno montirajte odklopnik za ozemljitveni uhajavi tok.**

Karakteristike kabla

Specifikacije za notranjo in zunanjo priključno žico	Kabel 4-žilni 0,75 mm ² , v skladu s konstrukcijo 245 IEC 57 ali H07RN-F.
Specifikacija notranje in zunanje priključne žice (za 2,1k~3,5 kW mono split)	Kabel 5-žilni 1,0 mm ² , v skladu s konstrukcijo 245 IEC 57 ali H07RN-F.
Specifikacija notranje in zunanje priključne žice (za 5,3 kW mono split)	Kabel 5-žilni 1,5 mm ² , v skladu s konstrukcijo 245 IEC 57 ali H07RN-F.
Specifikacija notranje in zunanje priključne žice (za 7kW mono split)	Kabel 5-žilni 2,5 mm ² , v skladu s konstrukcijo 245 IEC 57 ali H07RN-F.

Opozorilo:

Dostop do vtiča mora biti zagotovljen tudi po vgradnji naprave, da jo lahko izključite v primeru potrebe. Če to ni možno, napravo priključite na dvopolno stikalno napravo s kontaktnim razmikom najmanj 3 mm, ki je po namestitvi na dostopnem mestu.

Navodila za F-pline

Ta izdelek vsebuje fluorirane toplogredne pline, ki jih zajema Kjotski protokol.

Model proizvajalca	Model kupca	Hladilno sredstvo	GWP (potencial globalnega segrevanja)	Hladilno sredstvo teža (kg)	Ekvivalent CO2 (tone)
AS-09U*4RYR**03*	**25YR0* **25YR1* **25YR3*	R32	675	0.46	0.311
AS-12U*4RYR**03*	**35YR0* **35YR1* **35YR3*	R32	675	0.58	0.392
AS-18U*4RXS**01* AST-18U*4RXS**01*	**50XS0* **50XS1*	R32	675	1.15	0.776
AST-24U*4RBT**02*	**70BT0* **70BT1*	R32	675	1.32	0.891
AST-18U*4RXA**03*	**50XA0*	R32	675	1.17	0.790
AST-24U*4RBB**05*	**70BB0*	R32	675	1.32	0.891
AST-09U*4RVE**00*	**25VE0*	R32	675	0.59	0.398
AST-12U*4RVE**00*	**35VE0*	R32	675	0.76	0.513
AST-18U*4RXA**00*	**50XA0*	R32	675	1.20	0.810
AST-24U*4RBB**00*	**70BB0*	R32	675	1.44	0.972
AST-09U*4RXE**00*	**25XE0*	R32	675	0.91	0.614
AST-12U*4RXE**00*	**35XE0*	R32	675	1.03	0.695
AST-18U*4RBA**00*	**50BA0*	R32	675	1.22	0.824
AST-24U*4RDB**00*	**70DB0*	R32	675	1.70	1.148
AS-09U*4RYD**01*	**25YD0*	R32	675	0.48	0.324
AS-12U*4RYD**01*	**35YD0*	R32	675	0.64	0.432
AS-24U*4RBT**01* AST-24U*4RBT**01*	**70BT0*	R32	675	1.30	0.878
AST-09U*4RXU**00*	**25XU0**	R32	675	0.86	0.581
AST-09U*4RXV**00* AS-09U*4RXV**00*	**25XV0* **25XW0*	R32	675	0.86	0.581
AST-12U*4RXU**00*	**35XU0*	R32	675	0.86	0.581
AST-12U*4RXV**00* AS-12U*4RXV**00*	**35XV0* **35XW0*	R32	675	0.86	0.581
AS-09U*4RMR**00* AST-09U*4RMR**00*	**25MR0*	R32	675	0.75	0.506
AS-12U*4RXR**00* AST-12U*4RXR**00*	**35XR0*	R32	675	0.80	0.540
AS-18U*4RBS**00* AST-18U*4RBS**00*	**50BS0*	R32	675	1.15	0.776
AS-24U*4RKT**00* AST-24U*4RKT**00*	**70KT0*	R32	675	1.50	1.013

Instalacije, servisiranje, vzdrževanje, popravila, preverjanje puščanja ali razgradnjo opreme ter recikliranje izdelkov lahko izvajajo le strokovno usposobljene pooblaščen osebe.

Preverjanje puščanja je potrebno izvajati v naslednjih intervalih, da je zagotovljeno pravilno delovanje opreme:

- a) Za opremo, ki vsebuje fluorirane toplogredne pline v količinah 5 ton ekvivalenta CO₂ ali več, vendar manj kot 50 ton ekvivalenta CO₂: vsaj vsak mesec; ali kjer je nameščen sistem za zaznavanje puščanja, najmanj vsakih 24 mesecev.
- b) Za opremo, ki vsebuje fluorirane toplogredne pline v količinah 50 ton ekvivalenta CO₂ ali več, vendar manj kot 500 ton ekvivalenta CO₂: vsaj vsakih 6 mesecev; ali kjer je nameščen sistem za zaznavanje puščanja, najmanj vsakih 12 mesecev.
- c) Za opremo, ki vsebuje fluorirane toplogredne pline v količinah 500 ton ekvivalenta CO₂ ali več: vsaj vsake 3 mesece; ali kjer je nameščen sistem za zaznavanje puščanja, najmanj vsakih 6 mesecev.

Sisteme za zaznavanje puščanja je potrebno preverjati najmanj enkrat na 12 mesecev, da je zagotovljeno njihovo pravilno delovanje.

Če je za izdelek potrebno opraviti preverjanje puščanja, je potrebno določiti cikel inšpekcijskih pregledov, pripraviti in shraniti zapise o preverjanju puščanja.

Opomba: Pri deljeni klimatski napravi z ekvivalentom CO₂ fluoriranih toplogrednih plinov manjšim od 5 ton ni potrebno izvajati preverjanja puščanja.

- Hisense (Guangdong) Air Conditioning Co., Ltd. izjavlja, da se ta klimatska naprava sklada z bistvenimi zahtevami in drugimi ustreznimi predpisi Direktive 2014/53/EU. Za celotno Izjavo o skladnosti glejte prilogo.

Izjava o skladnosti RED (Direktiva o radijski opremi)

Identifikacijska oznaka te izjave:

Hisense (Guangdong) Air Conditioning Co., Ltd.
No. 8 Hisense Road, Advanced Manufacturing Jiangsha Demonstration Park,
Jiangmen City, Guangdong Province, LJUDSKA REPUBLIKA KITAJSKA

.....
na svojo odgovornost izjavlja, da se izdelek

ime izdelka: Deljena klimatska naprava

trgovsko ime:

tip ali model: Glejte seznam modelov izdelka na naslednji strani

ustrezne dodatne informacije:

za katerega je izdana ta izjava, sklada z bistvenimi zahtevami in drugimi ustreznimi zahtevami Direktive RED 2014/53/EU.

Izdelek se sklada z naslednjimi standardi in/ali drugimi normativnimi dokumenti:

ZDRAVJE in VARNOST (člen 3(1)(a)): EN 62311:2008

EN 60335-2-40:2003/A11:2004/A12:2005/A1:2006/A2:2009/A13:2012,

EN 60335-1:2012/A11:2014, EN 62233:2008.

EMC (člen 3(1)(b)): EN 55014-1:2006/A1:2009/A2:2011, EN 61000-3-2:2014

EN 55014-2:2015,

EN 61000-3-3:2013

SPEKTER (člen 3(2)):

ETSI EN 300 328 V2.1.1 (2016-11),

ETSI EN 301 489-1 V2.1.1 (2017-02),

ETSI EN 301 489-17 V3.1.1 (2017-02)

DRUGO (vklj. člen 3(3) in neobvezne spec.): EN50581:2012, (EU) Št. 206/2012

Omejitev veljavnosti (če je):

Dodatne informacije:

Tehnično datoteko hrani:

Hisense (Guangdong) Air Conditioning Co., Ltd.

Kraj in datum izdaje (te izjave):

Za ali v imenu proizvajalca podpisal:

Ime (tiskano): 

Naziv:

Priloga

Seznam modelov izdelka:

+AST-09UW4RXU**00*
+AST-12UW4RXU**00*
+AS-09UW4RXV**00*
+AS-12UW4RXV**00*
+AST-09UW4RXV**00*
+AST-12UW4RXV**00*
+AST-09UW4RMR**00*
+AST-12UW4RXR**00*
+AST-18UW4RBS**00*
+AST-24UW4RKT**00*
+AST-09UW4RXE**00*
+AST-12UW4RXE**00*
+AST-18UW4RBA**00*
+AST-24UW4RDB**00*
+AST-09UW4RVE**00*
+AST-12UW4RVE**00*
+AST-18UW4RXA**00*
+AST-24UW4RBB**00*
+AS-09UW4RYR**03*
+AS-12UW4RYR**03*
+AST-18UW4RXS**01*
+AST-24UW4RBT**01*
+AST-24UW4RBT**02*
+AST-18UW4RXA**03*
+AST-24UW4RBB**05*

Opomba: ** oznaka panela. Zadnje * predstavljajo črke A ~ Z in prvi dizajn je izpuščen.

Hisense

ХАЈСЕНС

Упатство за употреба и инсталација

Голема благодарност што го купивте овој клима уред. Пред да го инсталирате и да го користите овој апарат, ве молиме внимателно прочитајте го упатството за употреба и инсталација и зачувајте го за идна употреба.

Содржина

УПАТСТВО ЗА БЕЗБЕДНО КОРИСТЕЊЕ.....	3
ПОДГОТОВКА ПРЕД УПОТРЕБА	5
МЕРКИ НА ПРЕТПАЗЛИВОСТ	6
МЕРКИ НА ПРЕТПАЗЛИВОСТ	8
МЕРКИ НА ПРЕТПАЗЛИВОСТ	9
УПАТСТВО ЗА ИНСТАЛАЦИЈА	16
ИЗБЕРЕТЕ ЛОКАЦИЈА ЗА ИНСТАЛИРАЊЕ.....	16
ИНСТАЛАЦИЈА НА ВНАТРЕШНА ЕДИНИЦА	17
ОДРЖУВАЊЕ	22
ЗАШТИТА	23
РЕШАВАЊЕ ПРОБЛЕМИ	24
ИДЕНТИФИКАЦИЈА НА ДЕЛОВИ	26
ВНАТРЕШНА ЕДИНИЦА.....	26
НАДВОРЕШНА ЕДИНИЦА.....	26
ПРЕГЛЕД НА ЕКРАНОТ	27

Упатство за безбедно користење

1. За да бидете сигурни дека единицата работи нормално, внимателно прочитајте го упатството пред инсталацијата и обидете се да го инсталирате строго според овој прирачник.
2. Не дозволувајте да влезе воздух во системот за ладење и не празнете го средството за ладење при поместување на клима уредот.
3. Правилно заземјете го клима уредот.
4. Внимателно проверете ги каблите за поврзување и цевките. Проверете дали се точно поставени и прицврстени пред да го поврзете клима уредот со струја.
5. Мора да има прекинувач за прекин на воздухот.
6. По инсталирањето, корисникот треба правилно да го користи клима уредот, согласно со овој прирачник и да обезбеди соодветен простор за складирање, одржување и преместување на клима уредот во иднина.
7. Осигурувач на внатрешната единица: T 3,15A 250VAC или T 5A 250VAC. Точните параметри може да ги видите на плочката на самиот осигурувач, при што тие параметри мора да бидат доследни со параметрите на плочката со спецификации.
8. За модели од 7k ~ 12k, осигурувач на надворешната единица: T 15A 250VAC или T 20A 250VAC. Точните параметри може да ги видите на плочката на самиот осигурувач, при што тие параметри мора да бидат доследни со параметрите на плочката со спецификации.
9. За 18k модели, осигурувач на надворешната единица: T 20A 250VAC.
10. За 24k модели, осигурувач на надворешната единица: T 30A 250VAC.
11. Во упатството за инсталација на апарати наменети да бидат трајно поврзани со фиксна електрична инсталација и имаат загуби на струја што може да надминат 10 mA се наведува дека се препорачува инсталација на уред за преостаната струја (RCD) со номинална преостаната работна струја која не надминува 30 mA.
12. Предупредување: Ризик од електричен удар кој може да предизвика повреда или смрт: Исклучете ги сите далечински напојувања пред сервисирање.
13. Максималната должина на цевката за поврзување на внатрешната и надворешната единица треба да биде помала од 5 метри. Ако растојанието е поголемо од оваа должина, тоа ќе влијае врз ефикасноста на клима уредот.
14. Овој апарат не е наменет за употреба од лица (вклучително и деца) со намалени физички, сетилни или ментални способности или недостаток на искуство и знаење, освен ако не им е обезбеден надзор или упатство за употреба на апаратот од лице одговорно за нивната безбедност. Децата треба да се надгледуваат, за да не си играат со апаратот.
15. Овој апарат може да го користат деца на возраст од 8 години и повеќе и лица со намалени физички, сетилни или ментални способности или недостаток на искуство и знаење, доколку им е даден обезбеден или упатство за употреба на апаратот на безбеден начин и ги разбираат ризиците што се вклучени. Деца не смеат да си играат со апаратот. Деца не смеат да го чистат и да го одржуваат уредот без надзор.
16. Батериите во далечинскиот управувач мора правилно да се рециклираат или да се исфрлат. Исфрлање отпад од батерии --- Ве молиме, исфрлете ги батериите како сортиран комунален отпад на пункт за собирање електричен отпад.

Упатство за безбедно користење

17. Ако апаратот е приклучен на фиксна електрична инсталација, мора да биде опремен со уред за исклучување од мрежата за напојување со прекинување на контактот во сите фази, со што овозможуваат целосно исклучување во услови на над напон од категорија III. Таквиот уред мора да се приклучи на фиксната инсталација во согласност со правилата за поврзување.
18. Ако кабелот за напојување е оштетен, мора да го замени производителот, неговиот сервисен агент или слично квалификувано лице, за да се избегне опасност.
19. Апаратот треба да се инсталира во согласност со националните прописи за поврзување.
20. Клима уредот мора да го инсталираат професионални или квалификувани лица.
21. Апаратот не смее да се инсталира во просторија за перење алишта.
22. Во врска со инсталацијата, погледнете во делот „Упатство за инсталација“.
23. Во врска со одржувањето, погледнете во делот „Одржување“.
24. За моделите што користат средство за ладење R32, поврзувањето со цевки треба да се спроведува од надворешна страна.

Подготовка пред употреба

- Кај мулти системите, средството за ладење се однесува на надворешната мулти единица.
- При полнење на средството за ладење во системот, тоа мора да биде во течна состојба, доколку средството за ладење на уредот е R32. Во спротивно, хемискиот состав на средството за ладење (R32) во системот може да се промени и на тој начин да влијае врз перформансите на клима уредот.
- Поради својствата на средството за ладење (R32, вредноста на GWP е 675), притисокот во цевката е многу висок, затоа внимавајте кога го инсталирате и поправете апаратот.
- Ако кабелот за напојување е оштетен, мора да го замени производителот, неговиот сервисен агент или слични квалификувани лица, за да се избегне опасност.
- Овој производ мора да го инсталираат професионални монтери и искусни сервисери, исклучиво во согласност со овој прирачник.
- Температурата на колото за ладење ќе биде висока, па затоа поставете го кабелот за поврзување подалеку од бакарната цевка.

Претходна поставка

Пред да го користите клима уредот, проверете и поставете го следново.

• **Поставување на далечинскиот управувач**

Секој пат кога на далечинскиот управувач ќе му се заменат батериите или ќе се наполни, со помош на далечинскиот управувач, поставете автоматско ресетирање на пумпата за топлина. Ако клима уредот што сте го купиле е само за ладење, може да се користи и далечинскиот управувач за топлинската пумпа.

• **Функција на осветлување на далечинскиот управувач (опционално)**

Притиснете било кое копче на далечинскиот управувач и задржете го за да го активирате осветлувањето. Се исклучува автоматски по 4 секунди.

Белешка: осветлувањето е опциона функција.

• **Автоматско рестартирање на претходните поставки**

Клима уредот има функција за автоматско рестартирање.

| Заштита на животната средина

Овој апарат е направен од материјал што може да се рециклира или повторно да се користи. Исфрлањето мора да се изврши во усогласеност со локалните прописи за отстранување на отпад. Пред да го исфрлите, отсечете го кабелот за напојување така што апаратот да не може повторно да се користи.

За подетални информации за ракување и рециклирање на овој производ, контактирајте ги локалните власти кои се задолжени за собирање на селектиран отпад или продавницата од која сте го купиле апаратот.

ИСФРЛАЊЕ НА АПАРАТОТ

Овој апарат е обележан според Европската директива 2012/19 / ЕЗ,

Отпад од електрична и електронска опрема (WEEE).

Оваа ознака покажува дека овој производ не треба да се исфрла со друг отпад од домаќинствата низ цела ЕУ. За да се спречи можна штета на животната средина или здравјето на луѓето од неконтролирано исфрлање отпад, рециклирајте го одговорно за да промовирате одржлива повторна употреба на материјални ресурси. За да го вратите користениот уред, ве молиме користете собирен пункт за електричен отпад или контактирајте го продавачот од каде што сте го купиле производот. Тие можат безбедно да го рециклираат овој производ во однос на животната средина.



Мерки на претпазливост



Никако да не се прави



Обрнете внимание на таква ситуација



Заземјувањето е задолжително



Внимание: Неправилното ракување може да предизвика сериозни опасности, како смрт, сериозна повреда, итн.



Користете правилно напојување во согласност со условите означени на табличката. Во спротивно, може да се појават сериозни дефекти или опасност или може да избувне пожар.



Заштитете го прекинувачот или приклучокот за напојување од нечистотија. Цврсто и правилно поврзете го кабелот за напојување со него, за да не дојде до струен удар или пожар поради недоволен контакт.



Во текот на работата, не користете прекинувач на напојувањето со струја и не го извлекувајте го приклучокот од штекер за да го исклучите. Тоа може да предизвика пожар поради искрење и сл.



Одговорност на корисникот е да го заземји апаратот според локалните закони или прописи од страна на лиценциран техничар.



Штетно е по вашето здравје студениот воздух да ве дува долго време. Препорачливо е да дозволите протокот на воздух да се пренасочува во целата просторија.



Спречете го протокот на воздух да стигне до плинските или електричните рингли на шпоретот.



Не допирајте ги копчињата за работа со влажни раце.

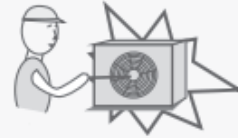

Никогаш не ставајте стап или сличен предмет во единицата. Бидејќи вентилаторот ротира со голема брзина, ова може да предизвика повреда.



Не поправајте го апаратот сами. Ако тоа се направи несоодветно, може да предизвика струен удар, итн.



Не ставајте никакви предмети врз надворешната единица



Не превиткувајте го, не влечете го и не притискајте го струјниот кабел, за да не се расипе. Електричен удар или пожар веројатно е предизвикан од прекинат кабел за напојување

Мерки на претпазливост

Мерки на претпазливост при употреба на средството за ладење R32

Основните процедури за инсталација се исти како и кај конвенционалното средство за ладење (R22 или R410A). Сепак, обрнете внимание на следниве точки:

ВНИМАНИЕ

1. Транспорт на опрема што содржи запаливи средства за ладење

Усогласеност со прописите за транспорт

2. Обележување на опремата со употреба на знаци

Усогласеност со локалните прописи

3. Исфрлање на опрема што користи запаливи средства за ладење

Усогласеност со националните прописи

4. Складирање на опрема / апарати

Складирањето на опремата треба да биде во согласност со упатствата на производителот.

5. Складирање на спакувана (непродадена) опрема

- Заштитата на складираните пакети треба да биде изведена така што механичкото оштетување на опремата во пакувањето нема да предизвика истекување на полнењето на средството за ладење.
- Максималниот број на единици опрема што е дозволен за да се складираат заедно ќе биде утврден со локалните регулативи.

6. Информации за сервисирање

6-1 Проверки на просторијата

Пред да започнете со работа на системи што содржат запаливи средства за ладење, неопходни се безбедносни проверки за да се осигури дека ризикот од појава на пожар е сведен на минимум. За поправка на системот за ладење, треба да се почитуваат следниве мерки на претпазливост пред да се изврши работата на системот.

6-2 Работна постапка

Работата се спроведува според контролирана постапка, за да се сведе на минимум ризикот од запалив гас или испарување додека се изведува истата.

6-3 Општо подрачје на работа

- Целиот персонал за одржување и другите кои работат во локалното подрачје мора да бидат упатени во природата на извршената работа. Треба да се избегнува работа во ограничени простори.
- Подрачјето околу работниот простор треба да се оддели. Осигурете се дека во подрачјето се обезбедени услови за контрола на запалив материјал.

6-4 Проверка на присуство на средство за ладење

- Подрачјето треба да се провери со соодветен детектор за средство за ладење пред и за време на работата, за да се обезбеди дека техничарот е свесен за потенцијално запалива атмосфера.
- Проверете дали опремата за откривање на истекување е соодветна за употреба со запаливи средства за ладење, т.е. да не искри, да е соодветно изолирана и инхерентно безбедна.

Мерки на претпазливост

ВНИМАНИЕ

6-5 Присуство на противпожарен апарат

- Ако треба да се спроведе било каква топла работа на опремата за ладење или на кои било поврзани делови, треба да има на располагање соодветна опрема за гаснење пожар.
- Треба да имате противпожарен апарат со сув прав или CO₂ во непосредна близина на подрачјето на работа.

6-6 Не смее да има извори на палење

- Ниту едно лице кое извршува работи во врска со систем за ладење што вклучува изложување на било какви цевки што содржат или содржеле запаливо средство за ладење, не смее да користи извори на пожар на начин кој може да доведе до ризик од пожар или експлозија.
- Сите можни извори на палење, вклучително и пушењето цигари, треба да бидат доволно далеку од местото на инсталација, поправка, отстранување и исфрлање, во текот на кои може да дојде до испуштање на запаливо средство за ладење во околниот простор.
- Пред да се изврши работата, треба да се испита просторот околу опремата, за да бидете сигурни дека нема опасности или ризици од пожар. Се поставуваат знаци „Забрането пушење“.

6-7 Вентилирано подрачје

- Уверете се дека просторот е на отворено или дека е соодветно проветрен пред да го отворите системот или да извршите било каква топла работа.
- Одреден степен на вентилација треба да продолжи за време на периодот на извршување на работата.
- Вентилацијата треба безбедно да го растера евентуално испуштено средство за ладење и по можност да го исфрли во надворешната атмосферата.

6-8 Проверки на опремата за ладење.

- Во случај на менување на електричните компоненти, тие треба да бидат соодветни за целта и на точните спецификации.
- Во секое време треба да се следат упатствата за одржување и сервис на производителот. Доколку се сомневате, побарајте помош од техничкиот оддел на производителот.
- Следните проверки се вршат на инсталациите што користат запаливи средства за ладење:
 - Дали големината на полнењето е во согласност со големината на просторијата во која се инсталирани деловите што содржат средство за ладење;
 - Дали опремата и излезите за вентилација работат соодветно и не се блокирани;
 - Доколку се користи индиректно коло за ладење, се проверува дали во секундарното коло има средство за ладење;
 - Обележувањето на опремата мора да биде видно и читливо. Ознаките и знаците што се нечитливи мора да се коригираат;
 - Ладилната цевка или компонентите се инсталирани на место на кое веројатно нема да бидат изложени на никаква супстанца што може да предизвика корозија на компоненти што содржат

средство за ладење, освен ако компонентите не се направени од материјали што се отпорни на корозија или се соодветно заштитени против кородирање.

6-9 Проверки на електричните уреди

- Поправката и одржувањето на електричните компоненти вклучуваат првични безбедносни проверки и процедури за проверка на компонентите.
- Ако постои дефект што може да ја загрози безбедноста, тогаш колото не смее да се поврзе со никакво електрично напојување, сè додека дефектот не се реши на задоволителен начин.
- Ако дефектот не може да се поправи веднаш, а е потребно да се продолжи со работа, треба да се примени соодветно привремено решение.
- Ова се пријавува кај сопственикот на опремата, за сите страни да бидат известени.
- Првичните проверки на безбедноста вклучуваат проверка на тоа:
 - Дека кондензаторите се испразнети: ова треба да се направи на безбеден начин за да се избегне можност за создавање искри;
 - Да нема изложени активни електрични компоненти и жици при полнење, одржување или чистење на системот;
 - Дека постои континуитет на заземјувањето.

7. Поправки на изолираните компоненти

Доколку е апсолутно неопходно да има електрично напојување на опремата за време на сервисирањето, тогаш на најкритичната точка треба да се постави уред за откривање на истекување кој работи без прекин, за да предупреди на потенцијално опасна ситуација.

- Посебно внимание треба да се посвети на следново, за да се осигури дека при работењето на електрични компоненти куќиштето нема да се измени на начин на кој ќе се засегне нивото на заштита.
- Ова вклучува оштетување на каблите, прекумерен број конекции, терминали што не се направени според оригиналната спецификација, оштетување на пломбите, неправилно поставување на перките, итн.
- Осигурете се дека апаратот е монтиран безбедно.
- Осигурете се дека пломбите или дихтунзите не се толку избани што повеќе не ја вршат функцијата на спречување на навлегување на запалива атмосфера.
- Деловите за замена треба да бидат во согласност со спецификациите на производителот.

ЗАБЕЛЕШКА:

Употребата на силиконски заптив може да ја попречи ефективността на некои видови опрема за откривање на истекувања. Компонентите кои се инхерентно безбедни не мора да се исклучуваат од струја пред да се работи на нив.

8. Поправка на инхерентно безбедни компоненти

- Не изложувајте го колото на трајни индуктивни или капацитивни оптоварувања пред да се осигурите дека тоа нема да ги надмине дозволените напони и струја за опремата што се користи.
- Инхерентно безбедните компоненти се единствените видови на кои може да се работи иако се активни во запалива атмосфера. Апаратот за тестирање се поставува на правилното ниво.
- Заменувајте ги компонентите само со делови наведени од производителот.

- Други делови може да резултираат со палење на средство за ладење истечено во атмосферата.

9. Кабли

- Проверете дали каблите нема да бидат подложени на абење, корозија, прекумерен притисок, вибрации, остри рабови или какви било други неповолни ефекти врз животната средина.
- Проверката исто така треба да ги земе предвид ефектите на стареење или континуирани вибрации од извори како што се компресори или вентилатори.

10. Откривање запаливи средства за ладење

- Во никој случај не смеат да се користат потенцијални извори на пожар при пребарување или откривање на протекување на средство за ладење.
- Не смее да се користи апарат за халогенско заварување (или кој било друг детектор кој користи отворен пламен).

11. Методи за откривање на истекување

- Електронски детектори на истекување треба да се користат за откривање на запаливи средства за ладење, но чувствителноста може да не е соодветна или може да е потребно повторно калибрирање. (Опремата за детектирање треба да се калибрира во подрачје во кое нема присуство на средство за ладење.)
- Осигурете се дека детекторот не е потенцијален извор на пожар и е погоден за средството за ладење што се користи.
- Опремата за откривање на истекување треба да биде поставена на процент од долната граница на запаливост на средството за ладење и да се калибрира според средството за ладење што се користи и да се потврди соодветниот процент на гас (максимум 25%).
- Течностите за откривање на истекување се погодни за употреба кај повеќето средства за ладење, но треба да се избегнува употреба на детергенти што содржат хлор, бидејќи хлорот може да реагира со средството за ладење и да ги кородира бакарните цевки.
- Ако постои сомнеж дека има истекување, сите отворени пламени јазици се отстрануваат / се гаснат.
- Доколку се открие истекување на средството за ладење за кое е потребно заварување, целото средство за ладење треба да се извади од системот или да се изолира (со помош на вентили за исклучување) во дел од системот оддалечен од истекувањето.
- Потоа, низ системот се пушта бескислороден азот и пред и за време на процесот на лемење.

12. Отстранување и евакуација

- При отворање на колото за ладење заради поправки или за која било друга цел, треба да се применуваат конвенционалните процедури.
- Сепак, важно е да се следат најдобрите практики, бидејќи запаливоста може да предизвика проблеми.
- Се следи следната постапка:
 - Отстранете го средството за ладење;
 - Прочистете го колото со инертен гас;
 - Испразнете го колото;
 - Повторно прочистете со инертен гас;

- Отворете го колото со сечење или лемење.
- Полнењето на средството за ладење треба да се врати во правилните повратни цилиндри.
- Системот се „плакне“ со бескислороден азот заради безбедност на апаратот.
- Овој процес можеби ќе треба да се повтори неколку пати.
- За оваа задача, не се користат апарати со воздух под притисок или кислород.
- Исплакувањето се врши со поништување на вакуумот во системот со бескислороден азот и се продолжува со полнење се додека не се постигне работен притисок; потоа, системот се проветрува додека не го постигне атмосферскиот притисок и, на крајот, повторно се извлекува целиот воздух и се создава вакуум.
- Овој процес се повторува сè додека нема средство за ладење во системот. Кога се користи последното полнење на бескислороден азот, системот треба да се проветри додека не го постигне атмосферскиот притисок, за да може да се работи.
- Оваа операција е апсолутно важна доколку треба да се извршат операции за заварување на цевките.
- Проверете дали излезот на вакуумската пумпа не е близу до изворите на оган и дали има вентилација.

13. Постапка на полнење

- Покрај конвенционалните процедури за полнење, треба да се следат следниве барања:
 - Внимавајте да не дојде до контаминација од различни средства за ладење при употреба на опремата за полнење.
 - Цревата или доводните линии треба да бидат што пократки за количината на средство за ладење содржано во нив да се сведе на минимум.
 - Цилиндрите треба да стојат исправени.
 - Проверете дали системот за ладење е заземјен пред да го наполните системот со средство за ладење.
 - Означете го системот кога полнењето е завршено (доколку не е веќе означен).
 - Особено треба да се внимава да не се преполни системот за ладење.
- Пред полнење на системот, тој се тестира на притисок со бескислороден азот.
- Системот се тестира на истекување по завршувањето со полнењето, пред пуштање во работа.
- Пред да се напушти локацијата, треба да се изврши последователен тест за истекување.

14. Деактивирање

- Пред да се спроведе оваа постапка, од суштинско значење е техничарот да биде целосно запознаен со опремата и сите нејзини детали.
 - Се препорачува примена на добри практики при обновувањето на сите средства за ладење .
 - Пред да се изврши задачата, треба да се земе примерок од маслото и од средството за ладење, во случај да е потребна анализа пред повторна употреба на средството за ладење. Од суштинско значење е да има доток на електрична енергија пред да започне задачата.
- а) Запознајте се со опремата и нејзиното работење.
- б) Изолирај го системот електрично.

в) Пред да се почнете со постапката, проверете дали:

- е достапна механичка опрема за ракување, доколку е потребна за ракување со цилиндри за ладење;

- е достапна целокупната опрема за лична заштита и дали се користи правилно;

- целиот процес на промена на средството за ладење е под надзор на компетентно лице во секое време;

- опремата и цилиндрите за обновување на средството за ладење е во согласност со соодветните стандарди.

г) Внесете го средството за ладење во системот за ладење со пумпање, ако е можно.

д) Доколку не е возможно да се создаде вакуум, направете грана, за средството за ладење да може да се отстрани од различни делови на системот.

ѓ) Пред да ја извршите промената, проверете дали притисокот во цилиндарот е наместен соодветно.

е) Вклучете ја машината за промена на средството и работете во согласност со упатствата на производителот.

ж) Не преполнувајте ги цилиндрите. (Се полни со течност до најмногу 80% од капацитетот).

з) Не надминувајте го максималниот работен притисок на цилиндерот, дури и привремено.

с) Откако цилиндрите ќе бидат правилно наполнети и процесот ќе биде завршен, цилиндрите и опремата треба веднаш да се отстранат од местото, а сите изолациони вентили на опремата треба да бидат затворени.

и) Изваденото средство за ладење не се внесува во друг систем за ладење, освен ако не е исчистен и проверен.

15. Означување

- Опремата треба да биде обележана со назнака дека е вон употреба и испразнета од средството за ладење.

- Ознаката треба да биде датирана и потпишана.

- На опремата мора да стои ознака дека опремата содржи запаливо средство за ладење.

16. Испуштање на средството за ладење

- При вадење на средството за ладење од системот, било заради сервисирање или заради ставање вон употреба, се препорачува примена на добри практики за безбедно вадење на сите средства за ладење .

- При пренесување на средство за ладење во цилиндри, треба да се користат исклучиво соодветни цилиндри за враќање на средството за ладење.

- Проверете дали ви е достапен точниот број на цилиндри за вкупното полнење на системот.

- На сите цилиндри што треба да се користат се става ознака дека средството за ладење е заменето, со наведување на тоа средство за ладење (т.е. специјални цилиндри за обновување на средството за ладење).





- Цилиндрите треба да бидат комплетни, опремени со вентил за испуштање притисок и со придружни вентили за исклучување во добра работна состојба.

- Празните цилиндри за промена се вадат и, доколку е можно, се ладат пред да се изврши промената.
- Опремата за промена треба да биде во добра работна состојба и придружена со комплет упатства во врска со опремата со која се ракува и да биде соодветна за обновување на запаливи средства за ладење .
- Покрај тоа, треба да има на располагање комплет калибрирани ваги за мерење во добра работна состојба.
- Цревата треба да бидат опремени со спојки за исклучување кои не протекуваат и се во добра состојба.
- Пред да ја користите машината за вадење на средството за ладење, проверете дали таа е во задоволителна работна состојба, дали е правилно одржувана и дали сите поврзани електрични компоненти се изолирани за да се спречи пожар во случај на истекување на средството за ладење.
- Доколку имате некаков сомнеж, консултирајте се со производителот.
- Изваденото средство за ладење треба да се врати до снабдувачот во пропишен цилиндар за промена и да се состави релевантен документ за пренос на отпад.
- Не мешајте средства за ладење во апаратите за замена на средството за ладење, а особено не во цилиндрите.
- Доколку треба да се отстранат компресорите или маслата од компресорот, проверете дали се доволно испразнети, за да бидете сигурни дека во средството за подмачкување не останало запаливото средство за ладење.
- Процесот на празнење треба да се изврши пред компресорот да се врати кај снабдувачите.
- За забрзување на овој процес се користи само електрично греење на телото на компресорот.
- Откако маслото ќе се исцеди од системот, треба безбедно да се изнесе.
- При преместување на клима уредот, консултирајте се со искусни сервисери за исклучување и повторно инсталирање на уредот.
- Не ставајте други електрични производи или предмети за домаќинство под внатрешната или надворешната единица. Кондензацијата што капе од единицата може да ги навлажни и може да предизвика оштетување или дефект.
- Не користете средства за забрзување на процесот на одмрзнување или за чистење, освен оние што ги препорачува производителот.
- Апаратот треба да се чува во просторија без извори на пожар кои постојано работат (на пример, отворен пламен, активен апарат на плин или електричен грејач).
- Не правете дупки во апаратот и не изложувајте го на отворен пламен.
- Не заборавајте дека средствата за ладење може да се без мирис.
- Вентилационите отвори не смеат да бидат блокирани.
- Апаратот треба да се чува на добро проветрено место, каде што големината на просторијата одговара на зафатнината на просторијата, како што е наведено во упатството за работа.
- Апаратот треба да се чува во просторија во која нема постојан отворен пламен (на пример, апарат на плин кој работи) и извори на пожар (на пример, електричен грејач што работи).
- Секое лице кое работи на коло за ладење или го отвора треба да поседува тековен важечки сертификат од орган за проценка акредитиран за индустријата, кој ја оценува нивната

компетентност за безбедно управување со средствата за ладење во согласност со спецификациите за проценка во индустријата.

- Сервисирањето треба да се изврши исклучиво како што е препорачано од производителот на опремата.
- Одржување и поправка за кои е потребна асистенција од друг квалификуван персонал се вршат под надзор на лицето надлежно за употреба на запаливи средства за ладење .
- Не користете други средства за забрзување на процесот на одмрзнување или за чистење, освен оние што ги препорачува производителот.
- Апаратот треба да се инсталира, да работи и да се чува во просторија со подна површина поголема од 10 м².
- Цевките треба да се постават во просторија со површина поголема од 10 м².
- Цевководот треба да биде усогласен со националните прописи за плин.
- Максималната количина на средството за ладење е 2,5 кг. Количината на средството за ладење во секој клима се наведува на плочката за спецификации на надворешната единица.
- Механичките конектори што се користат во затворен простор треба да бидат во согласност со ISO 14903. Кога механичките конектори се употребуваат повторно во затворен простор, треба да се обноват дихтунзите. Кога заварени споеви повторно се користат во затворен простор, заварените делови се изработуваат одново.
- Поставувањето на цевки треба да биде сведено на минимум.
- Механичките врски треба да бидат достапни за целите на одржувањето.

Објаснување на симболите прикажани на внатрешната или надворешната единица

 Внимание, ризик од пожар	ПРЕДУПРЕДУВАЊЕ	Овој симбол покажува дека овој апарат користи запаливо средство за ладење. Доколку средството за ладење истекува и е изложено на надворешен извор на пожар, постои ризик од пожар
	ВНИМАНИЕ	Овој симбол значи дека упатството за работа треба внимателно да се прочита.
	ВНИМАНИЕ	Овој симбол значи дека со оваа опрема треба да ракуваат сервисери, во согласност со упатството за инсталација.
	ВНИМАНИЕ	Овој симбол значи дека се достапни информации, како што се упатството за употреба или упатството за инсталација.

Упатство за инсталација

Шема за инсталација

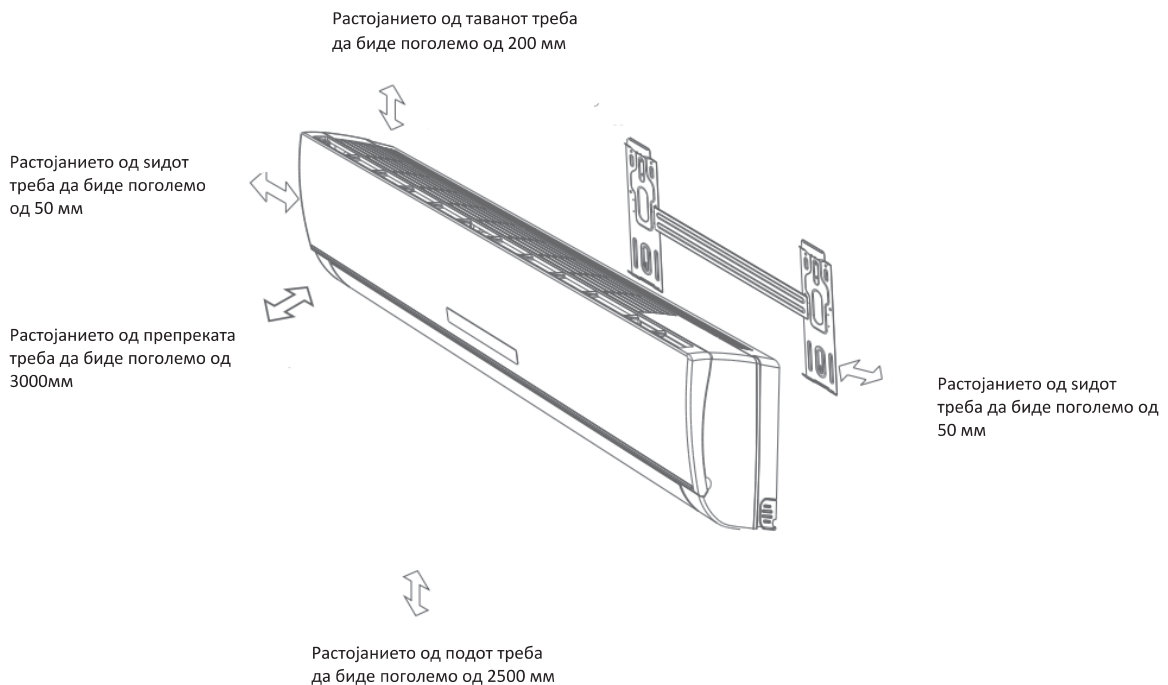

Внатрешна единица А



- Сликата погоре само е едноставна презентација на единицата, можеби не одговара на надворешниот изглед на единицата што ја купивте.
- Инсталирањето мора да се изврши во согласност со националните стандарди за поврзување со електричната инсталација исклучиво од овластени стручни лица.

Изберете локација за инсталирање

Локација за инсталирање на внатрешна единица:

1. Не треба да има ниту една пречка во близина на испустот за воздух, за воздухот да може лесно да се дистрибуира до секој агол во просторијата.
2. На место каде што цреводо за поврзување може лесно да се извлече и каде што е лесно да се избуши дупка во сидот.
3. Поставете ја единицата на потребното растојание од таванот и сидот според шемата за инсталација.
4. На место каде што филтерот за воздух е достапен за лесно вадење.
5. Единицата и далечинскиот управувач треба да бидат на растојание од еден метар од ТВ-уредот, радиото итн.
6. Не ставајте ништо во близина на отворот за довод на воздух, за да не го попречи.
7. Далечинскиот управувач нема да работи правилно во просторија со дигитални светла.
8. Вградете го на место што може да ја издржи тежината на единицата.

Начинот на инсталација на надворешната единица е даден во прирачникот за инсталација на надворешната единица.

Инсталација на внатрешна единица

1. Инсталација на држачот

- Одберете локација за инсталација на држачот според местоположбата на внатрешната единица и насоката на цревето.
- Поставете го држачот хоризонтално со помош на хоризонтален линијар или либела.
- На ѕидот направете дупки со длабочина од 32 мм за прицврстување на држачот.
- Поставете ги пластичните типли во дупката и прицврстете го држачот со завртки со навој.
- Проверете дали држачот е добро прицврстен. Потоа направете дупка за цревето.

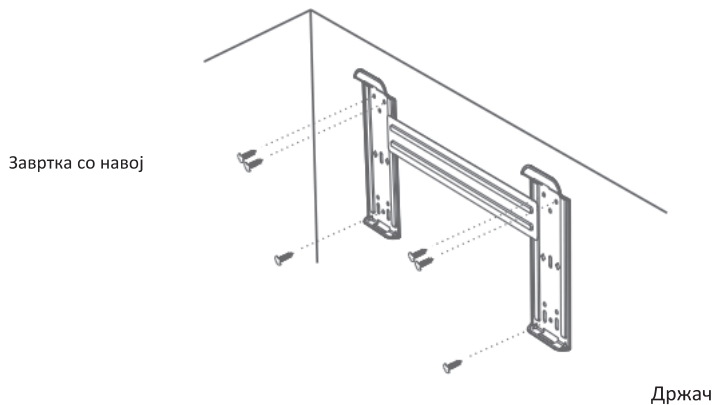

Забелешка: *Формата на вашиот држач може да се разликува од држачот на сликата, но постапката за инсталација е слична.*

Белешка: *Како што е прикажано на горната слика за прицврстување на држачот мора да се користат шесте дупки со завртки со навој, другото е подготвено.*

2. Избушете дупка за црево

- Одредете место за дупката за цревето според местото на држачот.
- Избушете дупка на ѕидот од околу 50мм. Дупката треба да има благ пад кон надвор.
- Поставете заштитно црево во дупката во ѕидот за да го одржите ѕидот уреден и чист.

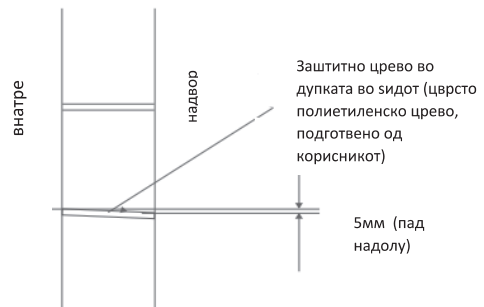

3. Инсталација на цевката на внатрешната единица

- Протнете ги цевката (за течност и гас) и каблите низ дупката во ѕидот однадвор или повлечете ги од внатре откако ќе ги поврзете цевката и каблите на внатрешната единица, за да се поврзете со надворешната единица.
- Пресечете го вишокот од цревето во зависност од неговата насока. (Како што е прикажано подолу).

Насока на цревето

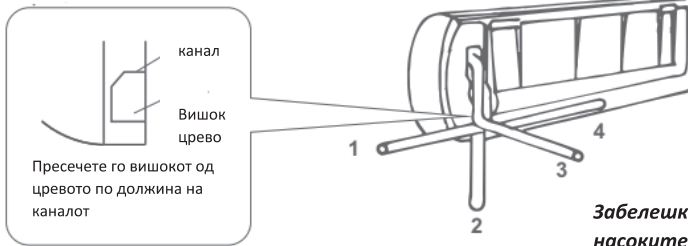

Забелешка: кога го поставувате цревето во насоките 1,2 или 4, отсечете го вишокот што излегува од внатрешната единица.

• По правилното приклучување на цревето, поставете го цревето за одвод. Потоа поврзете ги струјните кабли. По поврзувањето, обвиткајте ги заедно цевките, каблите и цревето за одвод со материјал за термоизолација.



Термоизолација на

спојки на цевки:

Спојките на цевките завиткајте ги со термоизолациони материјали, а потоа завиткајте ги со винилна лента.

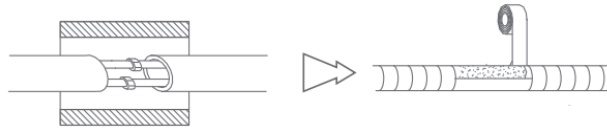

Термоизолација

• Термоизолација на цевки:

а. Поставете го цревето за одвод под цевките.
б. Изолациониот материјал треба да биде од полиетиленска пена со дебелина над 6мм.

Забелешка: Одводното црево го обезбедува корисникот.

• Одводното црево треба да биде има удолен пад за лесно исцедување. Одводното црево не смее да биде превиткано или да стрчи или да виси и не го потопувајте го крајот на цевката во вода.

• Ако на одводното црево се поврзе продолжена одводна цевка, изолирајте го термално делот што минува крај внатрешната единица.

• Кога цевките се поставени во десна насока, цевките, струјниот кабел и одводната цевка треба да бидат термоизолирани и да бидат прицврстени на задната страна на единицата со помош на држач за цевки.

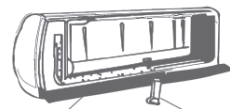
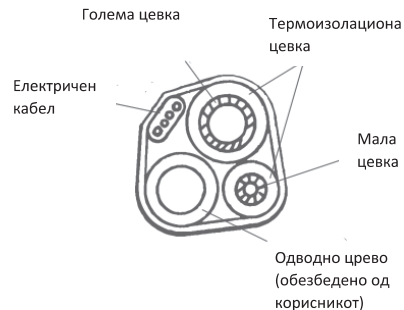

Основа

Прицврстувач за цевка

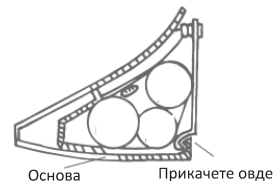
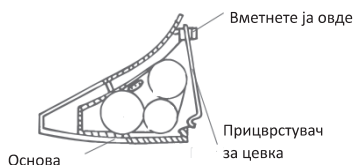

А. Поставете го прицврстувачот на цевката во жлебот.

Б. Притиснете за да го закачите прицврстувачот на цевката на основата.

Поврзување на цевките:

А. Пред одвртување на големото и малото капаче за заптивање, притиснете го со прстот малото капаче за заптивање и држете го притиснато додека не престане да се слуша звук на испуштање, а потоа тргнете го прстот.



Б. Поврзете ги цевките на внатрешната единица со помош на два клуча. Обрнете посебно внимание на дозволената сила на вртење како што е прикажано подолу, за не дојде до деформација или оштетување на цевките, приклучоците и навртките.

В. Прво затегнете ги со рака, а потоа со клучеви.

☑ Ако не слушате звук на испуштање, контактирајте го продавачот.

Модел	Големина на цевка	Сила	Ширина на навртки	Мин. дебелина
7K,9K,12K,18K	Страна за течност (\$6mm или 1/4 инчи)	15~20Nm	17mm	0.5mm
24K	Страна за течност (\$ 9.53mm или 3/8 инчи)	30~35Nm	22mm	0.6mm
7K,9K,12K	Страна за плин (\$ 9.53mm or 3/8 инчи)	30~35Nm	22mm	0.6mm
18K	Страна за плин (\$ 12mm or 1/2 инчи)	50~55Nm	24mm	0.6mm
24K	Страна за плин (\$ 16mm or 5/8 инчи)	60~65Nm	27mm	0.6mm

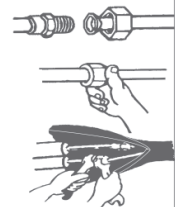

Забелешка: Поврзувањето на цевката треба да се изведе од надворешната страна!



Внатрешната единица 18k има прибор за поврзување на редуцирот исклучиво за внатрешна единица 18K. Редуцирот овозможува префрлање од цевка за гас со пречник 9,52 на цевка од 12,7.

Се инсталира на надворешната единица.



Ако навртката на заварениот спој на цевката се олабави откако е добро прицврстена, заменете ја со нова навртка.



Кога ќе се извадат цевките за да се премести или да се поправи единицата, треба да се замени со нова заварена цевка без завртка.

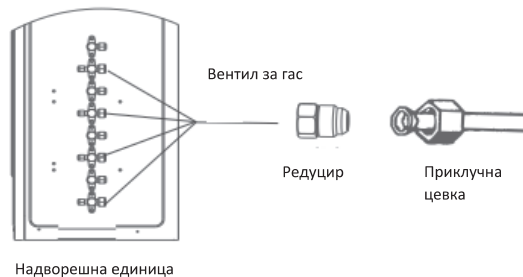

4. Поврзување на кабелот

• Внатрешна единица

Поврзете го приклучниот кабелот со надворешната единица со поврзување на жиците на терминалите на контролната табла една по една, во согласност со поврзувањето со надворешната единица.

Забелешка: Кај некои модели, потребно е да се отстрани куќиштето за да се поврзе со терминалот на внатрешната единица.

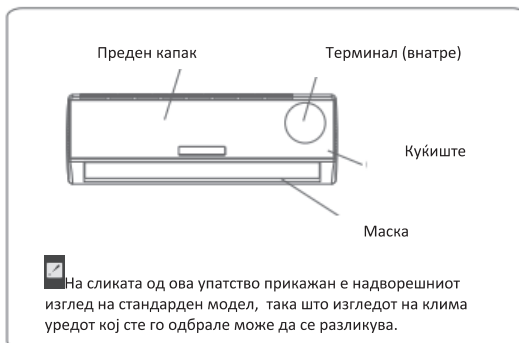

⚠ Внимание: Пред да пристапите до терминалите, исклучете го целото напојување

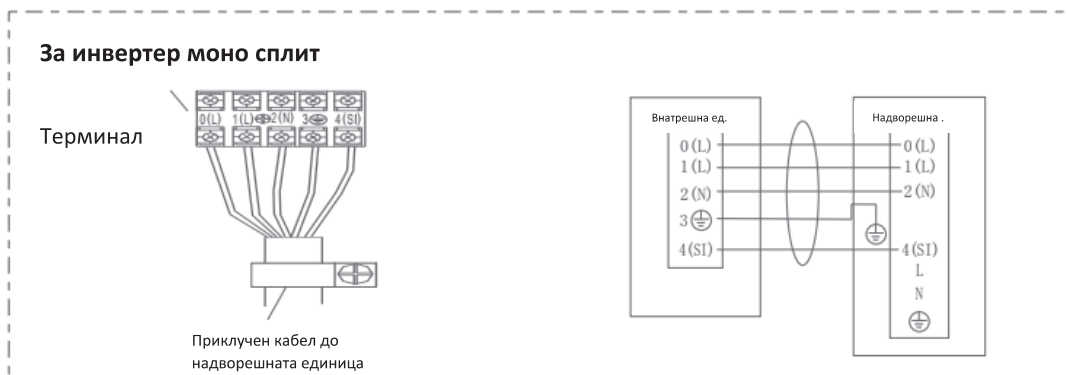
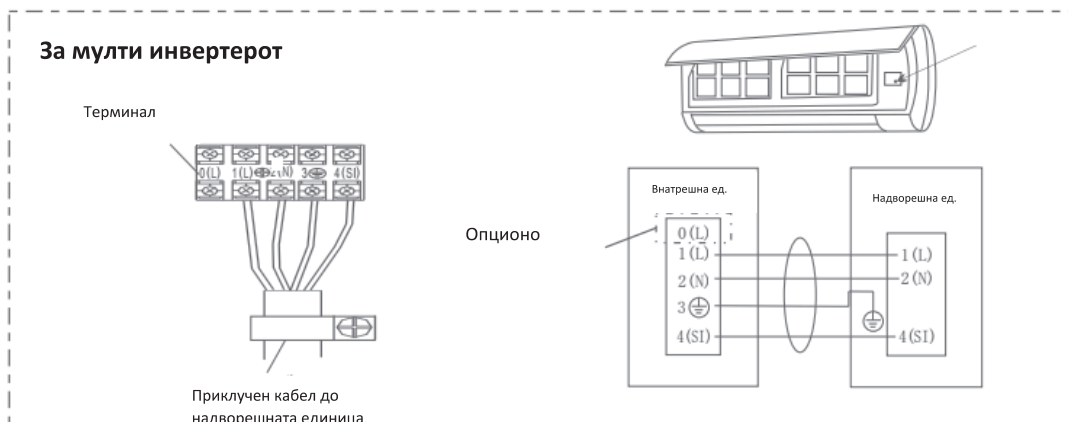

☑ Шемата служи само за ориентација, изгледот на конкретниот терминал може да варира.

Внимание:

- 1. Задолжително е да има посебно струјно коло само за клима уредот. Начинот на поврзување на жиците е прикажан на шемата на колото дадена на внатрешноста на вратичката за пристап.**
- 2. Проверете дали дебелината на каблите одговара на спецификациите на изворот на напојување. (Погледнете ја табелата за спецификации на кабли подолу).**
- 3. По поврзувањето на каблите, проверете дали сите жици се добро прицврстени.**
- 4. Задолжително вградете прекинувач против појава на слободна струја во мокри или влажни подрачја.**

Спецификации на кабли

Спецификација на внатрешен и надворешен приклучен кабел	Четирижичен кабел 0,75 мм ² , во согласност со Дизајн 245 IEC 57 или H07RN-F.
Спецификација на внатрешен и надворешен приклучен кабел (за моно сплитот7K~12K)	Петжичен кабел 1.0 мм ² , во согласност со Дизајн 245 IEC 57 или H07RN-F.
Спецификација на внатрешен и надворешен приклучен кабел (за моно сплитот18K)	Петжичен кабел 1.5 мм ² , во согласност со Дизајн 245 IEC 57 или H07RN-F.
Спецификација на внатрешен и надворешен приклучен кабел (за моно сплитот24K)	Петжичен кабел 2.5 мм ² , во согласност со Дизајн 245 IEC 57 или H07RN-F.

Внимание:



Мора да се обезбеди пристап до приклучокот и по инсталацијата на уредот, во случај да биде потребно исклучување. Доколку тоа не е можно, поврзете го уредот на двополен прекинувач чиишто контакти се раздвоени 3 тт, а кои се наоѓаат на достапно место и по инсталацијата.

Одржување

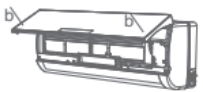
Одржување на предниот капак

<p>1 Исклучете го апаратот од струја</p> <p>Прво исклучете го апаратот, а потоа извлекете го струјниот кабел од штекерот.</p> 	<p>2</p> <p>Фатете го капакот за точката „а“ и повлечете го кон надвор за да го извадите.</p> 
<p>3 Бришете со мека и сува крпа. Користете малку влажна крпа за чистење ако предниот капак е многу валкан.</p>  <p>Користете сува и мека крпа за чистење</p>	<p>4 За чистење на апаратот никогаш не користете лесно испарливи супстанции, како што се бензин и паста за полирање во прав.</p> 
<p>5 Никогаш не прскајте ја внатрешната единица во вода</p>  <p>Опасност! Електричен удар!</p>	<p>6 Инсталирајте го повторно предниот капак и затворете го. Инсталирајте го повторно и затворете го предниот капак со притискање надолу во точка „b“.</p> 

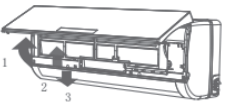
Одржување на филтерот за воздух

<p>1 Исклучете го апаратот, извадете го кабелот од струја и извадете го филтерот за воздух.</p>  <ol style="list-style-type: none"> 1. Отворете го предниот капак 2. Внимателно притиснете ја рачката на филтерот од предната страна. 3. Фатете ја рачката и извадете го филтерот 	<p>2 Исклучете го филтерот и повторно вратете го на место.</p> <p>Ако филтерот е многу валкан, измијте го со детергент растворен во млека вода. Откако ќе го исчистите, оставете го добро да се исуши на неосветлено место.</p> 
<p>3 Повторно затворете го предниот капак</p> <p><input checked="" type="checkbox"/> Чистете го филтерот на секои две недели, доколку клима уредот работи во многу прашива средина.</p>	<p>Чистете го филтерот после 100 часа работа.</p>

Заштита

◆ Услови за работа

Работна температура

Температура		Ладење (DB/WB)	Греење (DB/WB)	Сушење (DB/WB)
Температура во просторијата	макс.	32°C	27°C	32°C
	мин.	21°C	7°C	18°C
Надворешна температура	макс.	43°C	24°C	43°C
	мин.	*забелешка	-15°C	21°C

ЗАБЕЛЕШКА:

* Во рамките на горните работни температури се постигнува оптимална работа на уредот. Доколку клима уредот се користи вон горенаведените температурни граници, заштитниот уред може да го исклучи апаратот.

* Кај моделите за тропски климатски услови (ТЗ), надворешната максимална температура е 55°C наместо 43°C.

* Некои модели може да ладат на надворешни температури и до -15°C со помош на уникатен дизајн. Нормално, оптимално ладење се постигнува на температура над 21°C. Ве молиме консултирајте го продавачот за да добиете повеќе информации.

* Некои модели може да продолжат да греат и на надворешна температура од -15°C, а некои греат дури и на -20°C, па дури и на пониска надворешна температура.

Кај некои производи, дозволено е температурата да биде над опсегот. Во конкретна ситуација, консултирајте се со продавачот. Кога релативната влажност е над 80%, ако клима уредот подолго време работи во режим на ЛАДЕЊЕ или СУШЕЊЕ со отворена врата или прозорец, од испустот за цедење може да капе вода.

■ Бучава

- Инсталирајте го клима уредот на место кое може да ја издржи неговата тежина, за да работи потивко.
- Инсталирајте ја надворешната единица на место каде испуштањето на воздухот и бучавата од работењето не ги вознемирува вашите соседи.
- Не ставајте предмети пред испустот за воздух на надворешната единица, зашто така се зголемува нивото на бучава.

◆ Карактеристики на заштитниот уред

1. Заштитниот уред се активира во следниве случаи.

- При рестартирање на единицата веднаш по исклучување или промена на режим на работа, треба да почекате 3 минути.
- Доколку го приклучите уредот на струја и веднаш го вклучите, ќе почне да работи после 20 секунди.

2. Доколку сите функции се исклучени, повторно притиснете го копчето **ВКЛУЧИ / ИСКЛУЧИ (ON / OFF)** за да го рестартирате уредот. Ако се исклучил, тајмерот повторно треба да се подеси.

◆ Карактеристики на режимот ГРЕЕЊЕ

Загревање

На почетокот на функцијата ГРЕЕЊЕ, внатрешната единица почнува да дува после 2-5 минути.





Одмрзнување

При работа во режим ГРЕЕЊЕ, апаратот автоматски ќе се одмрзне (ќе се растопи мразот) за да се зголеми ефикасноста. Оваа постапка обично трае 2-10 минути. За време на одмрзнувањето, вентилаторите не работат. Откако ќе заврши одмрзнувањето, апаратот автоматски се враќа во режимот ГРЕЕЊЕ.

Забелешка: Греењето НЕ е достапно кај моделите на клима уреди кои се наменети само за ладење.

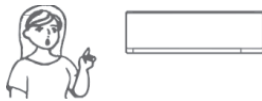
Решавање проблеми

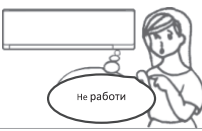
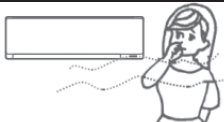
Следните случаи не претставуваат секогаш неисправност, ве молиме направете проверка пред да побарате помош од сервис.

Проблем	Анализа
<p>Апаратот не работи</p> 	<ul style="list-style-type: none"> • Паднат е заштитниот прекинувач или осигурувач • Почекајте 3 минути и повторно вклучете го апаратот, можеби заштитниот уред ја спречува работата на уредот • Батериите во далечинскиот управувач се испразнети. • Приклучокот не е правилно вклучен во штекер.
<p>Не дува ни ладен ни топол воздух</p> 	<ul style="list-style-type: none"> • Дали филтерот за воздух е валкан? • Дали се запушени отворите на клима уредот за одвод и довод на воздух? • Дали температурата е правилно подесена?
<p>Управувачот не работи</p> 	<ul style="list-style-type: none"> • Во присуство на голема интерференција (од прекумерно статичко електрично празнење, невообичаен напон), уредот ќе работи неправилно. Во тој случај, исклучете го од напојувањето и вклучете го повторно 2-3 секунди подоцна.
<p>Не почнува да работи веднаш</p> 	<ul style="list-style-type: none"> • При менување на режимот додека апаратот работи, тој ќе почне да работи 3 минути подоцна.
<p>Специфичен мирис</p> 	<ul style="list-style-type: none"> • Овој мирис може да потекнува од друг извор, како што е мебел, цигари итн. а кој единицата го вшмукала и го испушта заедно со воздухот.
<p>Звук на проточна вода</p> 	<ul style="list-style-type: none"> • Причината е протокот на течноста за разладување во клима уредот, не се работи за дефект. • Звукот на одмрзнување во режим на греење.
<p>Се слуша крцкање</p> 	<ul style="list-style-type: none"> • Звукот може да се испушта од ширењето или собирањето на предниот капак поради промена во температурата.

<p>Се распрскува магла од издувните отвори</p> 	<ul style="list-style-type: none"> Магла се појавува кога воздухот во просторијата многу ќе се излади поради ладниот воздух што се испушта од внатрешната единица за време на работа во режим на ЛАДЕЊЕ или СУШЕЊЕ. 																											
<p>Индикаторот за работа цело време трепка, а вентилаторот на внатрешната единица не работи.</p>	<ul style="list-style-type: none"> Уредот се префрлува од режим на греење на режим на одмрзнување. Индикаторот трепка дванаесет минути и се враќа во режим на греење. 																											
<p>Пречки во режимот Од причина што сите внатрешни единици користат една надворешна единица, надворешната единица може да работи само во еден режим (ладење или греење); затоа, кога режимот што го поставувате е различен од режимот во кој работи надворешната единица, се појавуваат пречки во режимот. Во продолжение, прикажана е ситуација на интерференција на режимите.</p>	<table border="1" data-bbox="729 451 1151 600"> <thead> <tr> <th></th> <th>ладење</th> <th>сушење</th> <th>греење</th> <th>вентилатор</th> <th></th> </tr> </thead> <tbody> <tr> <td>ладење</td> <td>√</td> <td>√</td> <td>X</td> <td>√</td> <td rowspan="4">√ - нормално X – интерференција на режимите</td> </tr> <tr> <td>сушење</td> <td>√</td> <td>√</td> <td>X</td> <td>√</td> </tr> <tr> <td>греење</td> <td>X</td> <td>X</td> <td>√</td> <td>X</td> </tr> <tr> <td>вентилатор</td> <td>√</td> <td>√</td> <td>X</td> <td>√</td> </tr> </tbody> </table> <p>Надворешната единица секогаш работи во режимот на првата вклучена внатрешна единица. Кога ќе дојде до интерференција со одбраниот режим на следната внатрешна единица, се слушаат 3 звучни сигнали и внатрешната единица со чиј режим на работа дошло до интерференција ќе се исклучи автоматски.</p>		ладење	сушење	греење	вентилатор		ладење	√	√	X	√	√ - нормално X – интерференција на режимите	сушење	√	√	X	√	греење	X	X	√	X	вентилатор	√	√	X	√
	ладење	сушење	греење	вентилатор																								
ладење	√	√	X	√	√ - нормално X – интерференција на режимите																							
сушење	√	√	X	√																								
греење	X	X	√	X																								
вентилатор	√	√	X	√																								

Идентификација на делови

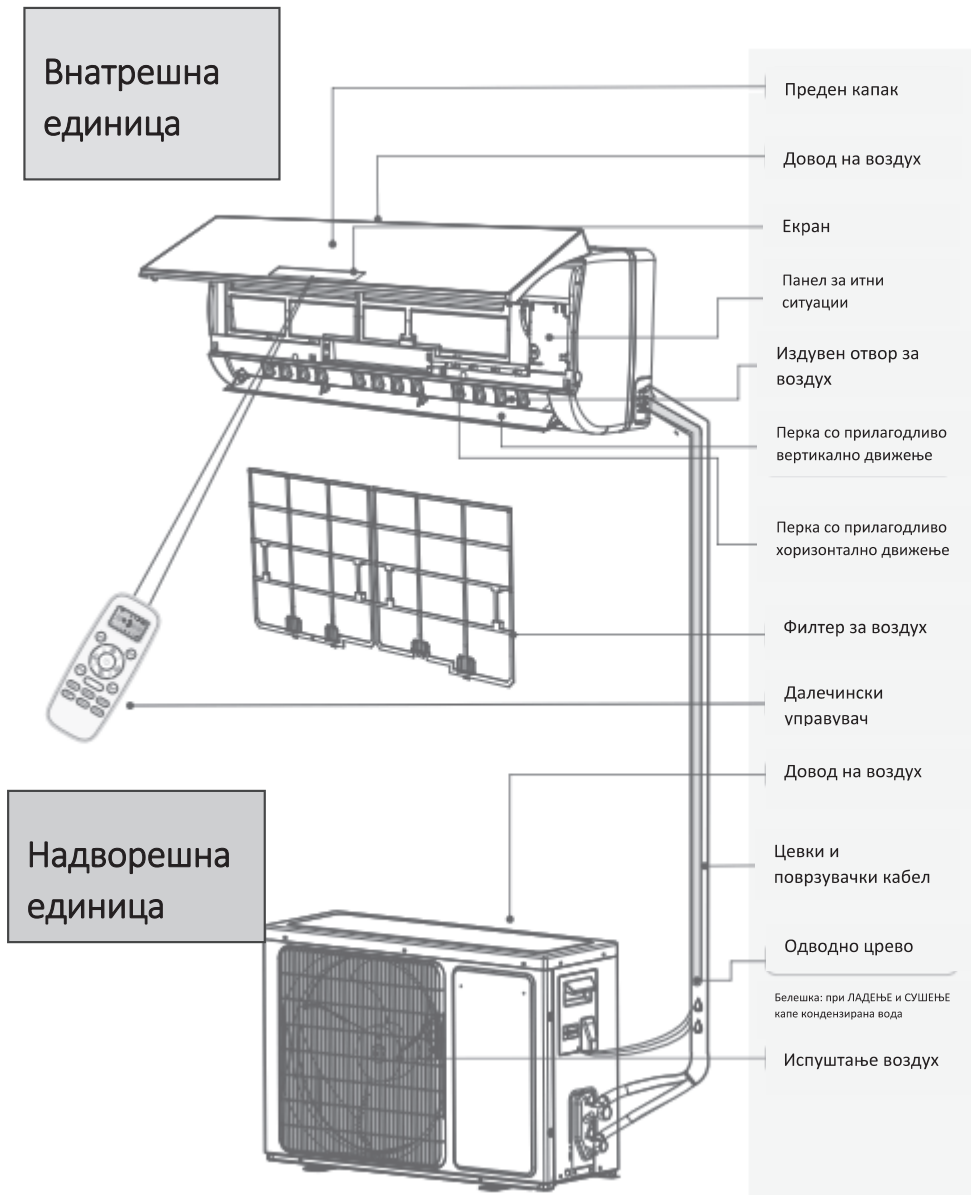

Сликите во овој прирачник се врз основа на надворешниот изглед од стандардниот модел, така што формата може да се разликува од клима уредот што сте го избрале

Преглед на екранот



Индикатор на температура-----

1

-Ја покажува подесената температура.

Ја прикажува ознаката „FC“ после 200 часа користење, што означува дека потребно е чистење на филтерот. По чистење на филтерот, притиснете го копчето на внатрешната единица зад предниот капак за да го рестартирате екранот (опционо).



Индикатор на работење-----

2

Се вклучува кога низ клима уредот поминува наизменична струја.
Трепка при одмрзнување.



Индикатор на тајмерот-----

3

Светнува при подесување на тајмерот.



Индикатор за ноќен режим-----

4

Светнува кога клима уредот работи во ноќен режим



Индикатор на компресорот-----

5

Се пали кога компресорот е вклучен.



Индикатор на режимот-----

6

Во режим на греење, индикаторот свети во портокалова боја, а во другите режими во бела



Индикатор на брзина на вентилаторот-----

7

Приемник на сигнал

8



Индикатор за смарт WIFI

9



Индикатор за режим NANO E-----

10

Се вклучува во режим NANO E



Индикатор за режим САМО ВЕНТИЛАТОР-----

11

Светнува во режим САМО ВЕНТИЛАТОР



Индикатор за тоа дали воздухот дува директно во вас или настрана-----

12



Индикатор за влажност-----

13

Светнува во режим влажност



Индикатор за „смарт“ режим на работа со помош на вештачка интелигенција -----

14

Се вклучува во режим на работа со помош на вештачка интелигенција



Индикатор за режим HiNANO -----

15

 **Симболите на вашиот клима уред може да се разликуваат од симболите кај овие модели, но функциите се слични.**

**Серија TD/TG/TS/TT/DB/DC/DJ/DK/DN/
DH(Hidden display)/DL(Middle)**

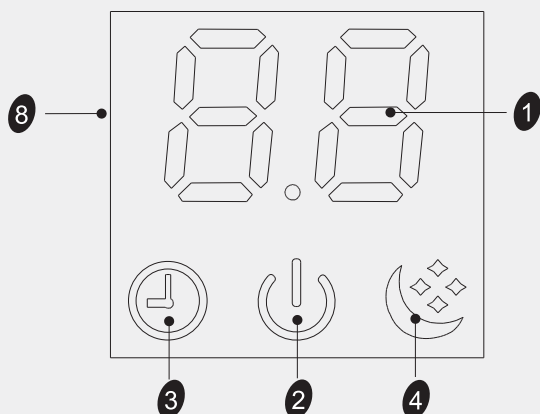

Серија TQ/TR

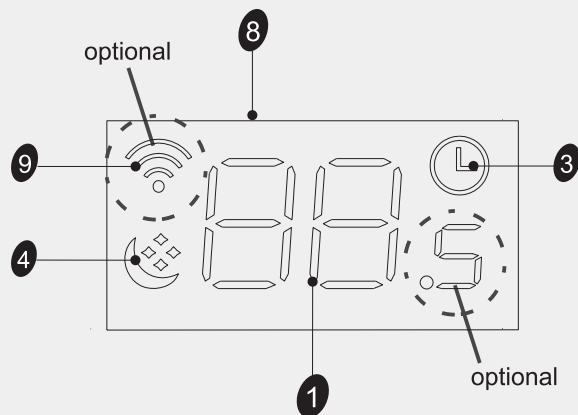

**Серија (TL/TJ/TQ/TR/TU/TV/TP/TM/TU/DB/
DC/DL/DJ/DK/DX/KB/KG)(Only
88) /(CA/CB/CD/CE/CF/CG/KA/KB/
KC/KG)(Middle)**

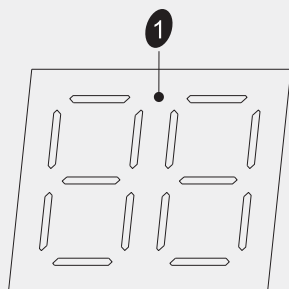

Серија VQ/TE/TF/DA/DG(Middle)/DH/DL(Right side) series

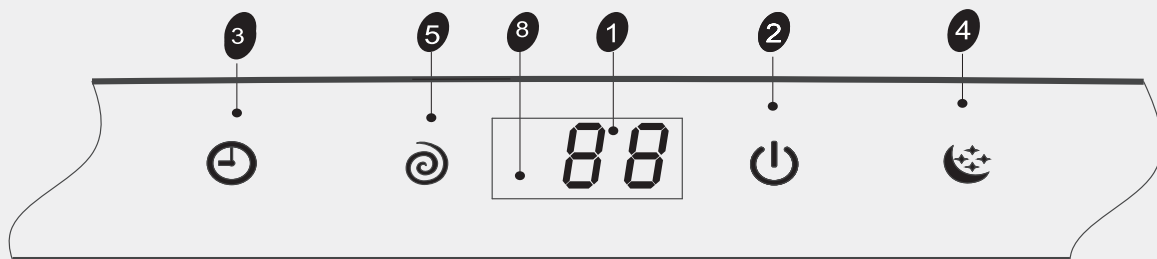

 *Симболите на вашиот клима уред може да се разликуваат од симболите кај овие модели, но функциите се слични.*

Серија QE

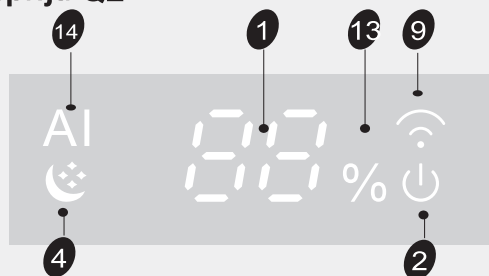

Серија QD

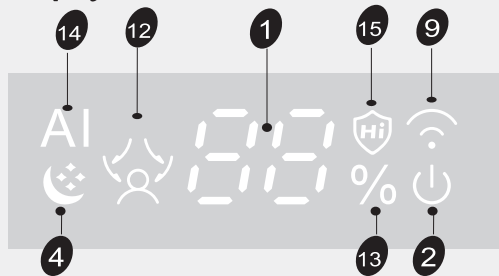

Копче за итни **A** ситуации

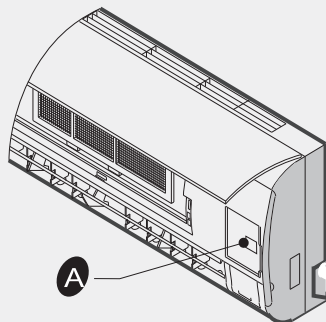

Притиснете го копчето за да го вклучите или исклучите уредот

ЗА МУЛТИ СИСТЕМОТ

OFF може веднаш да ја исклучите единицата со притискање на копчето

Присилно **ЛАДЕЊЕ**: со притискање и држење на копчето 5 секунди, може да ја вклучите единицата да работи во режим на ладење со голема брзина на вентилаторот. Во овој статус, апаратот ја занемарува собната температура.

Симболите на вашиот клима уред може да се разликуваат од симболите кај овие модели, но функциите се слични.

Hisense

UDHËZIME PËR INSTALIMIN DHE PËRDORIMIN

Ju falënderojmë shumë për blerjen e këtij Kondicioneri. Ju lutemi që para se ta instaloni dhe përdorni këtë pajisje, të lexoni me kujdes këto udhëzime për instalimin dhe përdorimin dhe ta mbani këtë manual për referencë në të ardhmen.

Përmbajtja

Udhëzime për sigurinë -----	2
Përgatitja para përdorimit -----	3
Masat paraprake për sigurinë -----	4
Udhëzime për instalimin -----	9
Diagrama e instalimit-----	9
Zgjedhja e vendeve të instalimit -----	10
Instalimi i njësisë së brendshme -----	10
Mirëmbajtja -----	16
Mbrojtja -----	17
Zgjidhja e problemeve -----	18
Identifikimi i pjesëve -----	19
Njësia e brendshme -----	19
Njësia e jashtme -----	19
Njohja me ekranin -----	19

Udhëzime për funksionimin e telekomandës. Shikoni “udhëzimet e telekomandës”.

Udhëzime për sigurinë

- 1. Për të garantuar funksionimin normal të njësisë, ju lutemi që para instalimit ta lexoni me kujdes manualin dhe përpiquni ta instaloni në mënyrë rigorozë sipas këtij manuali.
- 2. Kur të lëvizni kondicionerin, mos lejoni që ajri të hyjë në sistemin e ftohjes ose që të shkarkohet gazi ftohës.
- 3. Kondicionerin lidheni siç duhet me tokëzimin.
- 4. Kontrolloni kabllo dhe tubat lidhës me kujdes. Përpara se ta lidhni kondicionerin me energjinë elektrike, sigurohuni që ato janë në rregull dhe të shtrënguara.
- 5. Duhet të ketë një shkëputës qarku me ajër.
- 6. Pas instalimit, konsumatori duhet ta përdorë kondicionerin siç duhet në përputhje me këtë manual, të cilin duhet ta ruajë në mënyrë të përshtatshme për mirëmbajtjen dhe lëvizjen e kondicionerit në të ardhmen.
- 7. Siguresa e njësisë së brendshme: T 3.15A 250VAC ose T 5A 250VAC. Ju lutemi referojuni shkrimit të shtypur në tabelën e qarkut për parametrat aktualë, të cilët duhet të jenë në përputhje me parametrat e shkrimit të shtypur.
- 8. Për modelet 7k~12k, siguresa e njësisë së jashtme: T 15A 250VAC ose T 20A 250VAC. Ju lutemi referojuni shkrimit të shtypur në tabelën e qarkut për parametrat aktualë, të cilët duhet të jenë në përputhje me parametrat e shkrimit të shtypur.
- 9. Për modelet 18k, siguresa e njësisë së jashtme: T 20A 250VAC.
- 10. Për modelet 24k, siguresa e njësisë së jashtme: T 30A 250VAC.
- 11. Udhëzimet e instalimit për pajisjet të cilat synohet të jenë të lidhura përgjithmonë me instalime elektrike fikse dhe kanë një rrjedhje rryme që mund të kalojë 10 mA, duhet të përcaktohet se këshillohet instalimi i një pajisjeje për rrymën e mbetur (RCD), e cila të ketë rrymën nominale të mbetur nga funksionimi jo më shumë se 30 mA.
- 12. Paralajmërim: Rreziku i goditjes elektrike mund të shkaktojë lëndime ose vdekje: Përpara servisit, shkëputini në distancë të gjitha mënyrat e furnizimit me energji elektrike.
- 13. Gjatësia maksimale e tubit lidhës ndërmjet njësisë së brendshme dhe njësisë së jashtme duhet të jetë më pak se 5 metra. Në rast se distanca është më e madhe se kjo gjatësi, ajo do të ndikojë në efikasitetin e kondicionerit.
- 14. Kjo pajisje nuk është synuar që të përdoret nga persona (përfshirë fëmijët) me aftësi të kufizuara fizike, shqisore ose mendore apo me mungesë të përvojës dhe njohurive, përveç rasteve kur ata mbikëqyren ose udhëzohen në lidhje me përdorimin e pajisjes nga një person përgjegjës për sigurinë e tyre. Fëmijët duhet të mbikëqyren për t'u siguruar që ata nuk luajnë me pajisjen.
- 15. Kjo pajisje mund të përdoret nga fëmijët e moshës 8 vjeç e lart dhe nga personat me aftësi të kufizuara fizike, shqisore ose mendore ose me mungesë të përvojës dhe njohurive, nëse ata mbikëqyren ose udhëzohen në lidhje me përdorimin e pajisjes në një mënyrë të sigurt dhe i kuptojnë rreziqet e përfshira. Fëmijët nuk duhet të luajnë me pajisjen. Pastrimi dhe mirëmbajtja gjatë përdorimit nuk duhet të bëhet nga fëmijë të pa mbikëqyrrur.
- 16. Bateritë e telekomandës duhet të riciklohen ose të hidhen në mënyrën e duhur. Hedhja e baterive të shkarkuara --- Ju lutemi që bateritë t'i hidhni si mbeturina të seleksionuara nga bashkia në një pikë të afërt grumbullimi.

Udhëzime për sigurinë

- 17. Në rast se pajisja është me instalime elektrike fikse, ajo duhet të jetë e pajisur me mjete për shkëputje nga rrjeti i furnizimit, të cilat kanë një ndarje kontakti në të gjitha

polet, që të sigurojnë shkëputje të plotë në kushtet e një tensioni mbi kategorinë III dhe këto mjete duhet të përfshihen në instalimet elektrike fikse në përputhje me rregullat e instalimeve elektrike.

- 18. Në rast se kablli i furnizimit është i dëmtuar, me qëllim që të shmanget rreziku, ai duhet të zëvendësohet nga prodhuesi, agjenti i tij i shërbimit ose persona të kualifikuar në mënyrë të ngjashme.
- 19. Pajisja duhet të instalohet në përputhje me rregulloret kombëtare për instalimet elektrike.
- 20. Kondicioneri duhet të instalohet nga persona profesionistë ose të kualifikuar.
- 21. Pajisja nuk duhet të instalohet në lavanderi.
- 22. Në lidhje me instalimin, ju lutemi referojuni seksionit “Udhëzime për instalimin”.
- 23. Në lidhje me mirëmbajtjen, ju lutemi referojuni seksionit “Mirëmbajtja”.
- 24. Për modelet që përdorin gaz ftohës R32, lidhja e tubave duhet të bëhet në anën e jashtme.

Përgatitja para përdorimit

Shënim

- Për sistemin e shumëfishtë, gazi ftohës i referohet njësisë së jashtme të shumëfishtë.
- Kur mbushet sistemi me gazin ftohës, në rast se gazi ftohësi i pajisjes është R32, sigurohuni që ta mbushni në gjendje të lëngshme. Në të kundërt, mund të ndryshojë përbërja kimike e gazit ftohës (R32) brenda sistemit dhe rrjedhimisht të ndikojë në performancën e kondicionerit.
- Sipas karakteristikave të gazit ftohës (R32, vlera e GWP është 675), presioni i tubit është shumë i lartë, prandaj sigurohuni që të jeni të kujdesshëm kur instaloni dhe riparoni pajisjen.
- Në qoftë se kablli elektrik është i dëmtuar, ai duhet të zëvendësohet nga prodhuesi, agjenti i tij i shërbimit ose persona të kualifikuar në mënyrë të ngjashme, me qëllim shmangien e rrezikut.
- Instalimi i këtij produkti duhet të bëhet nga teknikë shërbimi profesionistë me përvojë në instalime, vetëm në përputhje me këtë manual.
- Temperatura e qarkut të gazit ftohës do të jetë e lartë, ju lutemi ta mbani kabllin ndërlidhjes larg tubit të bakrit.

Paracaktimi

Përpara se të përdorni kondicionerin, sigurohuni që të kontrolloni dhe të paracaktoni sa vijon.

- ***Paracaktimi i telekomandës***

Sa herë në telekomandë vendosen bateri të reja ose të karrikuara, telekomanda paracakton automatikisht pompën nxehëse. Në qoftë se kondicioneri që keni blerë është vetëm Ftohës, mund të përdoret edhe telekomanda e pompës nxehëse.

- ***Funksioni i dritës së sfondit të telekomandës (opsional)***

Për të aktivizuar dritën e sfondit, mbani të shtypur cilindro buton të telekomandës. Ai fiket automatikisht pas 4 sekondash.

Shënim: Drita e sfondit është një funksion opsional.

- ***Paracaktimi i rifillimit automatik***

Kondicioneri ka një funksion Auto-Restart (rifillimi automatik).

Ruajtja e mjedisit

Kjo pajisje është prodhuar me material të ricikluar ose të ripërdorshëm. Heqja nga përdorimi duhet të bëhet në përputhje me rregulloret vendase të hedhjes së mbeturinave. Para se ta hiqni nga përdorimi, sigurohuni që të prisni kabllin elektrik, në mënyrë që pajisja të mos

përdoret sërish.

Për informacion më të detajuar mbi trajtimin dhe riciklimin e këtij produkti, kontaktoni autoritetet tuaja lokale të cilat merren me grumbullimin e plehrave të veçanta ose dyqanin ku keni blerë pajisjen.

HEQJA E PAJISJES NGA PËRDORIMI

Kjo pajisje ka shënimet përkatëse sipas Direktivës Evropiane 2012/19/EC, Mbeturinat e Pajisjeve Elektrike dhe Elektronike (WEEE). Kjo shenjë tregon se në të gjithë BE-në, ky produkt nuk duhet të hidhet me mbeturinat e tjera shtëpiake. Për të parandaluar dëmtimin e mundshëm të mjedisit ose shëndetit të njeriut nga hedhja e pakontrolluar e mbeturinave, riciklojeni atë me përgjegjësi, për të promovuar ripërdorimin e qëndrueshëm të burimeve materiale. Për të kthyer pajisjen tuaj të përdorur, ju lutemi përdorni sistemet e kthimit dhe grumbullimit ose kontaktoni shitësin me pakicë ku është blerë produkti. Ata mund ta marrin këtë produkt për riciklim të sigurt mjedisor.



Masat paraprake për sigurinë

Simbolet në këtë Manual Përdorimi dhe Kujdesi interpretohen siç tregohet më poshtë.



Sigurohuni që të mos e bëni.



Tokëzimi është thelbësor.



Kushtojini vëmendje një situatë të tillë.



Paralajmërim: Trajtimi i parregullt mund të shkaktojë një rrezik serioz, të tillë si vdekje, dëmtim të rëndë, etj.

Përdorni furnizimin e duhur me energji elektrike, në përputhje me kërkesën në etiketë. Në të kundërt, mund të shkaktohen probleme apo rreziqe serioze ose mund të shpërthejë zjarr.



Ndërprerësin e qarkut ose prizën e furnizimit me energji mbajeni të pastër. Kabllin e furnizimit me energji lidhjeni fort dhe në mënyrë të duhur, që të mos shkaktojë goditje elektrike ose zjarr për shkak të kontaktit të pamjaftueshëm.



Në qoftë se ajri i ftohtë ju prek për një kohë të gjatë, është e dëmshme për shëndetin tuaj. Këshillohet që fluksi i ajrit të përhapet në të gjithë dhomën.

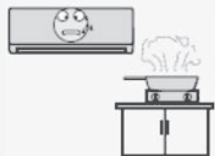

Mos e lini fluksin e ajrit të arrijë në ndezësit e gazit dhe në sobë.

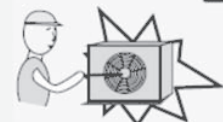

Asnjëherë mos fusni një shkop ose pengesë të ngjashme në njësi. Kjo mund të shkaktojë dëmtime, pasi ventilatori rrotullohet me shpejtësi të madhe.



Mos e riparoni vetë pajisjen. Në rast se riparimi bëhet në mënyrë të gabuar, mund të shkaktojë goditje elektrike, etj.

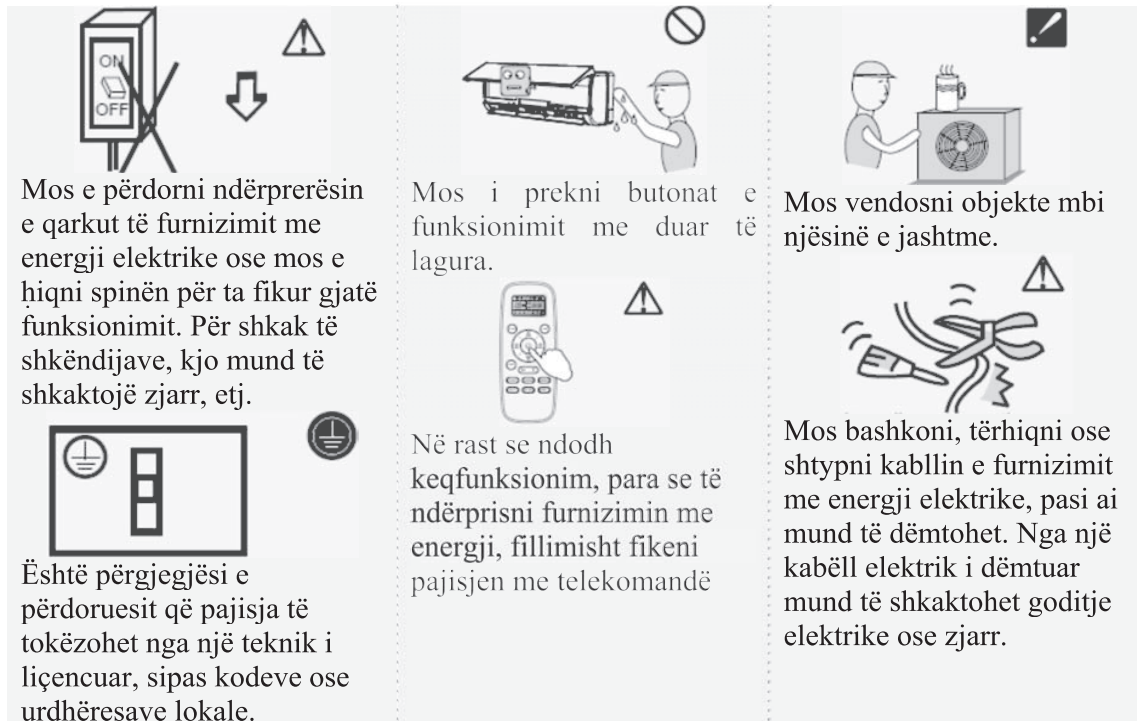

Masat paraprake për sigurinë

Masat paraprake për përdorimin e gazit ftohës R32

Për sistemin e shumëfishtë, gazi ftohësi i referohet njësisë së jashtme të shumëfishtë. Procedurat themelore të punës së instalimit janë të njëjta me gazin ftohësin tradicional (R22 ose R410A). Megjithatë, kushtojini vëmendje pikave të mëposhtme:

⚠ KUJDES

1. **Transport i pajisjeve që përmbajnë gaz ftohës të ndezshëm**
Në përputhje me rregullat e transportit
2. **Shënimi i pajisjeve me shenja**
Në përputhje me rregulloret vendase
3. **Hedhja e pajisjeve të cilat përdorin gazra ftohës të ndezshëm**
Në përputhje me rregulloret kombëtare
4. **Magazinimi i aparaturave/pajisjeve**
Magazinimi i pajisjeve duhet të jetë në përputhje me udhëzimet e prodhuesit.
5. **Magazinimi i pajisjeve të paketuara (të pashitura)**
 - Mbrojtja e paketimeve gjatë magazinimit duhet të jetë e ndërtuar në mënyrë që dëmtimi mekanik i pajisjeve brenda paketës të mos shkaktojë rrjedhje të ngarkesës së gazit ftohës.
 - Numri maksimal i pajisjeve të lejuara për tu magazinuar së bashku do të përcaktohet nga rregulloret vendase.
6. **Informacion mbi shërbimin/riparimin**
- 6-1 **Kontrollet në zonë**
Kontrollet e sigurisë para fillimit të punës në sistemet që përmbajnë gazra ftohës të ndezshëm, janë të nevojshme për të siguruar që të minimizohet rreziku i ndezjes. Për riparimin e sistemit të ftohjes, përpara se të kryhen punime në sistem, duhet të

respektohen masat paraprake të mëposhtme.

6-2 **Procedura e punës**

Puna duhet të ndërmerret sipas një procedure të kontrolluar në mënyrë që të minimizohet rreziku që gazi ose avulli i ndezshëm të jetë i pranishëm gjatë punës që kryhet.

6-3 **Zona e përgjithshme e punës**

- I gjithë stafi i mirëmbajtjes dhe të tjerët që punojnë në zonën lokale, do të udhëzohen për natyrën e punës që po kryhet. Puna në hapësira të mbyllura duhet të shmanget.
- Zona përreth hapësirës së punës duhet të ndahet. Sigurohuni që nëpërmjet kontrollit të materialit të ndezshëm, kushtet brenda zonës të jenë të sigurta.

6-4 **Kontrolli për praninë e gazit ftohës**

- Zona duhet të kontrollohet para dhe gjatë punës me një detektor të përshtatshëm për gazin ftohës, për t'u siguruar që tekniku është në dijeni të ambientit potencialisht të ndezshëm.
- Sigurohuni që pajisjet që përdoren për detektimin e rrjedhjeve të jenë të përshtatshme për t'u përdorur për gazrat ftohës të ndezshëm, domethënë pa shkëndijë, të mbyllur në mënyrë të përshtatshme ose të sigurt në mënyrë të natyrshme.

Masat paraprake për sigurinë

KUJDES

6-5 **Prania e fikësit të zjarrit**

- Në qoftë se në pajisjet e ftohjes ose në ndonjë pjesë të lidhur do të kryhet ndonjë punim me nxehtësi, duhet të jenë në dispozicion pajisje të përshtatshme të shuarjes së zjarrit.
- Pranë zonës së mbushjes, mbani zjarrfikës në formë pluhuri të thatë ose CO2.

6-6 **Asnjë burim ndezjeje**

- Asnjë person që punon me një sistem ftohës i cili përfshin ekspozimin e çdo pune me tubin që ka ose ka pasur gaz ftohës të ndezshëm, nuk duhet të përdorë asnjë burim ndezjeje në një mënyrë të tillë që të mund të shkaktojë rrezik zjarri ose shpërthim.
- Të gjitha burimet e mundshme të ndezjes, përfshirë pirjen e duhanit, duhet të mbahen mjaftueshëm larg nga vendi i instalimit, riparimit, heqjes dhe hedhjes, pasi gjatë tyre gazi ftohës i ndezshëm mund të lëshohet në hapësirën përreth.
- Para fillimit të punës, zona përreth pajisjeve duhet të vëzhgohet për t'u siguruar që nuk ka rrezik ndezjeje ose rrezik zjarri. Duhet të vendosen shenjat “Ndalohet pirja e duhanit”.

6-7 **Zonë e ajrosur**

- Përpara se të ndërhyni në sistem ose të kryeni ndonjë punë me nxehtësi, sigurohuni që zona të jetë e hapur ose të jetë e ajrosur në mënyrë të përshtatshme.
- Gjatë periudhës së kryerjes së punës, duhet të vazhdojë ajrosja.
- Ajrosja duhet të shpërndajë në mënyrë të sigurt të gjithë gazrat ftohës të çliruar dhe mundësisht t'i nxjerrë ato jashtë në atmosferë.

6-8 **Kontrolle të pajisjes ftohëse**

- Në rastet ku ndryshohen komponentët elektrikë, ato duhet të jenë të përshtatshme për qëllimin dhe specifikimet e duhura.
- Udhëzimet e mirëmbajtjes dhe shërbimit të prodhuesit duhet të ndiqen gjithmonë. Nëse dyshoni, këshillohuni për ndihmë me departamentin teknik të prodhuesit.
- Për instalimet që përdorin gaz ftohës të ndezshëm, duhet të kryhen kontrollet e mëposhtme:
 - Madhësia e mbushjes të jetë në përputhje me madhësinë e dhomës brenda së cilës janë instaluar pjesët që përmbajnë gaz ftohës;
 - Makineritë dhe daljet e ventilimit të funksionojnë në mënyrë të përshtatshme dhe të mos

- kenë pengesa;
- Në rast se përdoret një qark indirekt ftohës, qarku sekondar duhet të kontrollohet për praninë e gazit ftohës;
- Shënimi i pajisjeve të vazhdojë të jetë i dukshëm dhe i lexueshëm. Shenjat dhe simbolet që janë të palexueshme duhet të korrighohen;
- Tubi ose përbërësit e ftohjes janë instaluar në një pozicion ku nuk ka mundësi të ekspozohen ndaj ndonjë substance që mund të gërryëjë përbërësit që përmbajnë gaz ftohës, përkundrazi, përbërësit janë të krijuar nga materiale të cilat janë natyrshëm rezistente ndaj gërryerjes ose janë të mbrojtura në mënyrë të përshtatshme nga gërryerja.

Masat paraprake për sigurinë

⚠ KUJDES

6-9 Kontrolle të pajisjeve elektrike

- Riparimi dhe mirëmbajtja e përbërësve elektrikë duhet të përfshijë kontrollet fillestare të sigurisë dhe procedurat e inspektimit të përbërësve.
- Në rast se ka një defekt që mund të rrezikojë sigurinë, atëherë nuk duhet të lidhet furnizimi me energji elektrike me qarkun, derisa të trajtohet në mënyrë të pranueshme.
- Në rast se defekti nuk mund të rregullohet menjëherë, por është e nevojshme të vazhdojë funksionimi, do të përdoret një zgjidhje e përkohshme e përshtatshme.
- Kjo do t'i raportohet pronarit të pajisjes në mënyrë që të këshillohen të gjitha palët.
- Kontrollet fillestare të sigurisë përfshijnë:
 - Shkarkimin e kondensatorëve: kjo duhet të bëhet në mënyrë të sigurt për të shmangur mundësinë e shkëndijave;
 - Që gjatë mbushjes, riparimit ose pastrimit të sistemit nuk ka komponentë elektrikë dhe instalime elektrike të ekspozuara në atë moment;
 - Që tokëzimi vazhdon të jetë i lidhur.

10. Detektimi i gazrave ftohës të ndezshëm

- Në asnjë rrethanë, nuk duhet të përdoren burime të mundshme të ndezjes për të kërkuar ose zbuluar rrjedhjet e gazit ftohës.
- Nuk duhet të përdoret asnjë flakë halide (ose çfarëdo detektor tjetër që përdor flakë të zhveshur).

11. Metodat e detektimit të rrjedhjeve

- Metodat e mëposhtme të detektimit të rrjedhjeve konsiderohen të pranueshme për sistemet që përmbajnë gazra ftohës të ndezshëm:
 - Mund të përdoren detektorë elektronikë të rrjedhjeve për detektimin e gazrave ftohës të ndezshëm, por ndjeshmëria mund të mos jetë e përshtatshme ose mund të ketë nevojë për ri-kalibrim. (Pajisjet e detektimit duhet të kalibrohen në një zonë pa gaz ftohës.)
 - Sigurohuni që detektori nuk është një burim i mundshëm ndezjeje dhe është i përshtatshëm për gazin ftohës të përdorur.
 - Pajisjet për detektimin e rrjedhjeve duhet të vendosen në një përqindje të LFL-së së gazit ftohës, duhet të kalibrohen për gazin ftohës të përdorur dhe duhet të konfirmohet përqindja e duhur e gazit (maksimumi 25 %).
 - Lëngjet e detektimit të rrjedhjeve janë të përshtatshme për t'u përdorur për shumicën e gazrave ftohës, por duhet të shmangët përdorimi i detergjenteve që përmbajnë klor, pasi klori mund të hyjë në reaksion me gazin ftohës dhe të gërryëjë bashkimet e tubave të bakrit.

- Në rast se dyshohet për rrjedhje, duhet të hiqen/shuhen të gjitha flakët e zhveshura.
- Në qoftë se konstatohet një rrjedhje e gazit ftohës, e cila ka nevojë për t'u salduar, i gjithë gazi ftohës duhet të nxirret nga sistemi ose të izolohet (nëpërmjet mbylljes me rubineta) në një pjesë të sistemit larg nga rrjedhja.
- Pastaj, sistemi duhet të pastrohet nga azoti pa oksigjen (OFN), si para ashtu edhe gjatë procesit të saldimit.

Masat paraprake për sigurinë

KUJDES

13. Procedurat e mbushjes

- Përveç procedurave tradicionale të mbushjes, duhet të ndiqen kriteret e mëposhtme:
 - Të siguroheni që gjatë përdorimit të pajisjeve mbushëse të mos ndodhë ndotja e gazrave ftohës të ndryshëm.
 - Tubat ose linjat duhet të jenë sa më të shkurtra që të jetë e mundur për të minimizuar sasinë e gazit ftohës që përmbajnë ato.
 - Cilindrat duhet të mbahen drejt në këmbë.
 - Të siguroheni që përpara se ta mbushni sistemin me gaz ftohës, sistemi i ftohjes të jetë i tokëzuar.
 - Të shënoni sistemin pasi të përfundojë mbushja (nëse nuk e keni bërë).
 - Duhet pasur kujdes i jashtëzakonshëm që të mos tejmbushet sistemi i ftohjes.
- Përpara rimbushjes së sistemit, ai duhet të testohet për presionin me OFN.
- Pas përfundimit të mbushjes, por para vënies në punë, sistemi duhet të testohet për rrjedhje.
- Përpara se të largoheni nga vendi duhet të kryhet një test përfundimtar për rrjedhjen.

KUJDES





- Kur të lëvizni ose zhvendosni kondicionerin, konsultohuni me teknikë shërbimi me përvojë për heqjen dhe riinstalimin e njësisë.
- Mos vendosni asnjë produkt tjetër elektrik ose sende shtëpiake nën njësinë e brendshme ose njësinë e jashtme. Uji i kondensuar që pikon nga njësia mund t'i lagë ato dhe mund të shkaktojë dëmtim ose mosfunksionim të sendeve tuaja.
- Mos përdorni mjete të ndryshme nga ato të rekomanduara nga prodhuesi për të përshpejtuar procesin e shkrirjes apo për të pastruar.
- Pajisja duhet të ruhet në një ambient ku nuk përdoren burime ndezjeje të vazhdueshme (për shembull, flakë të hapura, pajisje që funksionojnë me gaz ose ngrohësa elektrike).
- Mos e shponi ose digjni.
- Kini parasysh që ftohësit nuk duhet të mbajnë erë.
- Të mbani të lira tubat e ajrimit.
- Pajisja duhet të ruhet në një zonë të ajrosur mirë ku madhësia e ambientit të korrespondojë me ambientin e specifikuar për të funksionuar.
- Pajisja duhet të ruhet në një ambient ku nuk përdoren vazhdimisht flakë të hapura (për shembull një pajisje me gaz në funksionim) dhe burime të ndezjes (për shembull një ngrohës elektrik në funksionim).

Masat paraprake për sigurinë

▲ KUJDES

- Çdo person që angazhohet në punën ose ndërhyrjen në një qark ftohës duhet të ketë një certifikatë aktuale të vlefshme nga një autoritet vlerësimi i akredituar nga industria, i cili të autorizojë kompetencën e tij për të trajtuar gazrat ftohës në mënyrë të sigurt, në përputhje me një specifikim vlerësimi të njohur nga industria.
- Shërbimi duhet të kryhet vetëm sipas rekomandimit nga prodhuesi i pajisjes.
- Mirëmbajtja dhe riparimi që kërkon ndihmën e personelit tjetër të kualifikuar, gjatë përdorimit të gazrave ftohës të ndezshëm duhet të kryhet nën mbikëqyrjen e personit kompetent.
- Mos përdorni mjete të ndryshme nga ato të rekomanduara nga prodhuesi për të përshpejtuar procesin e shkrirjes apo për të pastruar.
- Pajisja duhet të instalohet, operohet dhe ruhet në një dhomë me sipërfaqe më të madhe se 10 m².
- Punimet e instalimit të tubave duhet të bëhen në një dhomë me sipërfaqe dysHEMEJE më të madhe se 10 m².
- Punimet me tubat duhet të kryhen në përputhje me rregulloret kombëtare të gazrave.
- Sasia maksimale e mbushjes me gaz ftohës është 2.5 kg. Mbushja specifike me gaz ftohës bazohet në pllakën etiketuese të njësisë së jashtme.
- Bashkuesit mekanikë të përdorur në ambientet e brendshme duhet të jenë në përputhje me ISO 14903. Kur bashkuesit mekanikë do të ripërdoren në ambiente të brendshme, duhet të zëvendësohen pjesët mbyllëse. Kur nyjet e bashkuara me zgjerim do të ripërdoren në ambiente të brendshme, duhet të bëhet përsëri pjesa e zgjeruar.
- Punimet e instalimit të tubave duhet të bëhen sa më pak të jetë e mundur.
- Lidhjet mekanike duhet të jenë të arritshme për qëllime mirëmbajtjeje.

Shpjegimi i simboleve të shfaqura në njësinë e brendshme ose në njësinë e jashtme.

 <small>Kujdes, rrezik zjarri</small>	PARALAJMËRIM	Ky simbol tregon se kjo pajisje përdor një gaz ftohës të ndezshëm. Në qoftë se gazi ftohës rrjedh dhe ekspozohet ndaj një burimi të jashtëm ndezjeje, ka rrezik zjarri
	KUJDES	Ky simbol tregon se duhet të lexohet me kujdes manuali i funksionimit.
	KUJDES	Ky simbol tregon se këtë pajisje duhet ta trajtojë një personel shërbimi, duke iu referuar manualit të instalimit.
	KUJDES	Ky simbol tregon se informacioni është i disponueshëm, sipas manualit të përdorimit ose manualit të instalimit.

Udhëzime për instalimin

Diagrama e instalimit

Distance from ceiling should be over 200 mm.
 Distance from wall should be over 50mm.
 Distance from the obstacle should be over 3000mm.
 Distance from floor over 2500mm.

Distanca nga tavani duhet të jetë mbi 200 mm.
 Distanca nga muri duhet të jetë mbi 50 mm.
 Distanca nga pengesat duhet të jetë mbi 3000
 Distanca nga dysHEMEJA duhet të jetë mbi 2500 mm.

Distance from the wall should be over 50mm.

Distanca nga muri duhet të jetë mbi 50 mm.

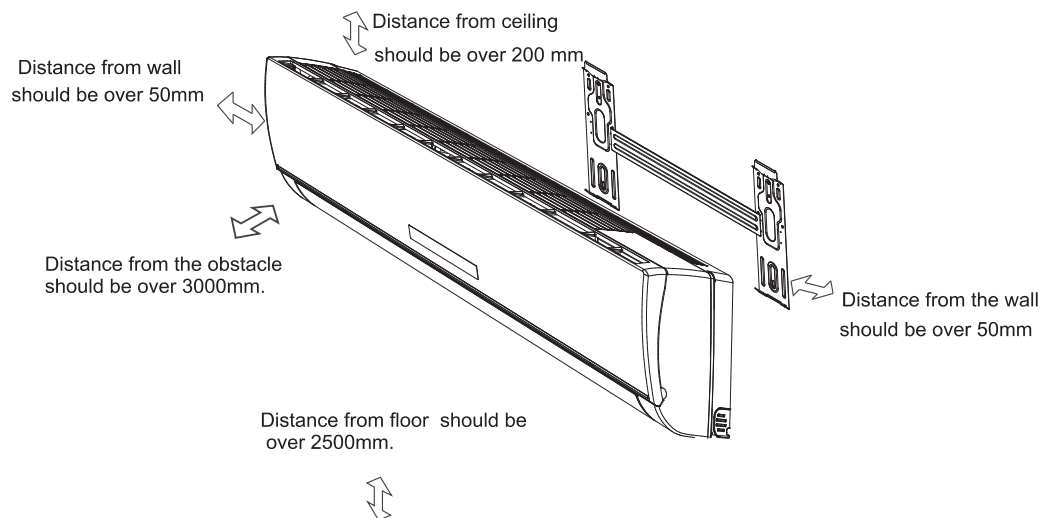

Njësia e brendshme A



- *Figura e mësipërme është vetëm një paraqitje e thjeshtë e njësisë, ajo mund të mos përputhet me pamjen e jashtme të njësisë që keni blerë.*
- *Instalimi duhet të kryhet vetëm nga personeli i autorizuar, në përputhje me standardet kombëtare të instalimeve elektrike.*

Zgjedhja e vendeve të instalimit

Vendi për instalimin e njësisë së brendshme:

1. Pranë daljes së ajrit nuk duhet të ketë asnjë pengesë dhe ajri mund të fryjë lehtësisht në çdo cep të dhomës.
2. Lidhja e tubit dhe shpimi i vrimës në mur të bëhet me lehtësi.
3. Të mbahet distanca e nevojshme nga tavani dhe muri sipas diagramës së instalimit.
4. Të hiqet me lehtësi filtri i ajrit.
5. Pajisja dhe telekomanda të jenë në një distancë prej një metër larg nga televizori, radio etj.
6. Pranë hyrjes së ajrit mos vendosni asgjë që mund ta pengojë atë.
7. Në një dhomë të pajisur me drita dixhitale, telekomanda nuk do të funksionojë normalisht.
8. Instalojeni në një vend që mund të mbajë peshën e tij.

Instalimi i njësisë së jashtme i referohet manualit të instalimit të njësisë së jashtme.

Udhëzime për instalimin

Instalimi i njësisë së brendshme

1. Instalimi i pllakës së montimit

- Vendosni për vendin e instalimit të pllakës së montimit sipas vendndodhjes së njësisë së brendshme dhe drejtimit të tubit.

- Mbajeni pllakën e montimit horizontalisht me një nivelues horizontal ose me nivelë.
- Për fiksimin e pllakës, shponi vrima 32 mm të thella në mur.
- Futini upat plastike në vrimë dhe shtrëngojeni pllakën e montimit me vidhat vetëfiletuese.
- Kontrolloni nëse pllaka e montimit është e shtrënguar mirë. Pastaj shponi një vrimë për tubin.

Tapping screw
Mounting plate

Vidha vetëfiletuese
Pllaka e montimit

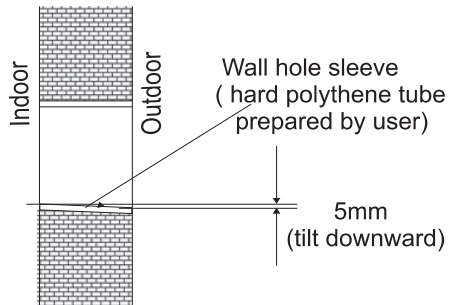
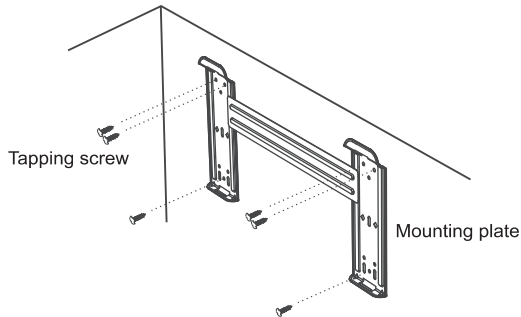

Shënim: Forma e pllakës suaj të montimit mund të jetë e ndryshme nga ajo më sipër, por metoda e instalimit është e ngjashme.

Shënim: Siç tregohet në figurën e mësipërme, për të rregulluar pllakën e montimit duhet të përdoren gjashtë vrimat që përputhen me vidhën vetëfiletuese në pllakën e montimit, të tjerat janë të përgatitura.

2. Shpimi i vrimës për tubin

- Vendosni pozicionin e vrimës për tubin sipas vendndodhjes së pllakës së montimit.
- Shponi një vrimë rreth 50 mm në mur. Vrima duhet të ketë pak pjerrësi për poshtë nga jashtë.
- Për ta mbajtur murin të rregullt dhe të pastër, instaloni një këmishë përmes vrimës së murit.

Indoor
Outdoor

Brenda
Jashtë

Wall hole sleeve (hard polythene tube prepared by user)
5mm (tilt downward)

Këmisha për vrimën në mur (e përgatitur nga përdoruesi)
5 mm (e pjerrët në drejtimin e jashtëm)

3. Instalimi i tubave të njësisë së brendshme

- Vendosini tubat (tubin e lëngut dhe gazit) dhe kabllot përmes vrimës së murit nga jashtë ose futini nga brenda pasi të keni përfunduar brenda lidhjen e tubave dhe kablllove, në mënyrë që të lidhen me njësinë e jashtme.
- Vendosni nëse pjesa e shkarkimit është prerë dhe hequr sipas drejtimit të tubit. (siç tregohet më poshtë)

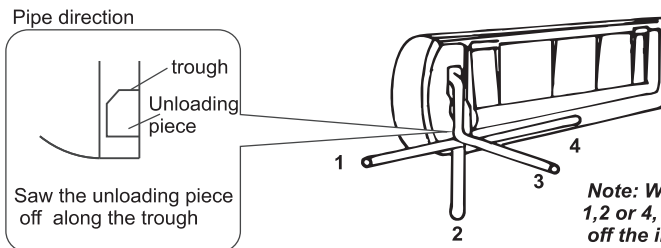

Note: When installing the pipe at the directions 1, 2 or 4, saw the corresponding unloading piece off the indoor unit base.

Pipe direction
trough

Unloading piece

Saw the unloading piece off along the trough

Note: When installing the pipe at the directions 1, 2 or 4, saw the corresponding unloading piece off the indoor unit base.

- Pasi të keni lidhur tubin si duhet, instaloni tubin e shkarkimit. Pastaj lidhni kabllot elektrike. Pas lidhjes, mbështillini së bashku tubat, kabllot dhe tubin e shkarkimit, me materialet e izolimit termik.

Drejtimi i tubit
ulluku

Pjesa e shkarkimit

Prijeni copën e shkarkimit përgjatë ullukut dhe hiqeni

Shënim: Kur instaloni tubin në drejtimet 1, 2 ose 4, priteni dhe hiqeni copën përkatëse të shkarkimit nga baza e njësisë së brendshme.

Udhëzime për instalimin



• Izolimi termik i bashkimit të tubave:

Mbështillini bashkimet e tubave me materiale izoluese termike dhe më pas mbështilleni me një shirit prej vinili.

Thermal insulation
wrapped with vinyl type

Izolimi termik
Mbështjellja me shiritin prej vinili

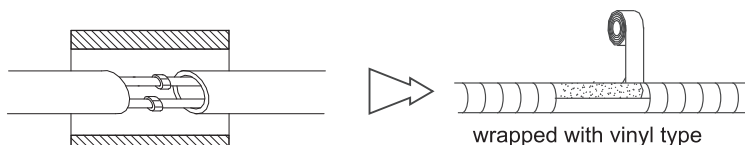

Thermal insulation

• Izolimi termik i tubave:

a. Tubin e shkarkimit vendoseni poshtë tubave.

b. Si material izolues përdorni shkumë polietileni me trashësi mbi 6 mm.

Shënim: Tubi i shkarkimit përgatitet nga përdoruesi.

- Tubi i shkarkimit duhet të drejtohet poshtë për rrjedhje të lehtë të shkarkimit. Tubin e shkarkimit mos e vendosni shtrembër, mos e lini jashtë ose të lëkundet dhe mos e zhysni fundin e tij në ujë.
- Në qoftë se me tubin e shkarkimit lidhet një tub zgjatues, sigurohuni që të izolohet termikisht kur kalon përgjatë njësisë së brendshme.
- Kur tubat drejtohen në të djathtë, tubat, kablli elektrik dhe tubi i shkarkimit duhet të izolohen termikisht dhe të fiksohen në pjesën e pasme të njësisë me një fiksues tubash.

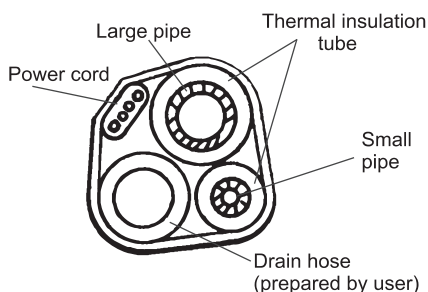

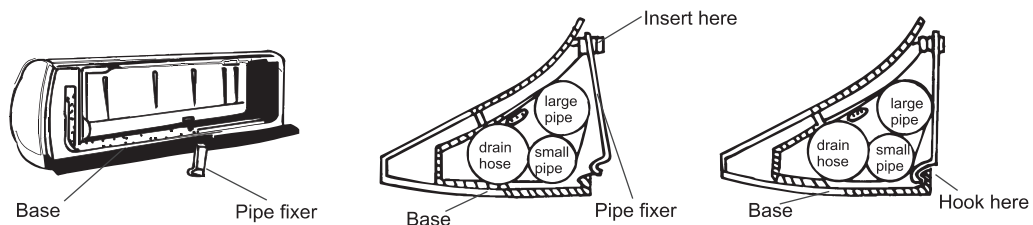

A. Insert the pipe fixer to the slot. B. Press to hook the pipe fixer onto the base.

Large pipe	Tubi i madh
Thermal insulation tube	Tubi me izolim termik
Power cord	Kablli elektrik/i energjisë
Small pipe	Tubi i vogël
Drain hose (prepared by user)	Tubi i shkarkimit (i përgatitur nga përdoruesi)
Base	Baza
Pipe fixer	Fiksuesi i tubave
Drain hose	Tubi i shkarkimit
Large pipe	Tubi i madh
Small pipe	Tubi i vogël
Insert here	Vendoseni këtu
Hook here	Lidheni këtu

A. Futeni fiksuesin e tubit në vendin e caktuar.

B. Shtypeni për të lidhur fiksuesin e tubit në bazë.

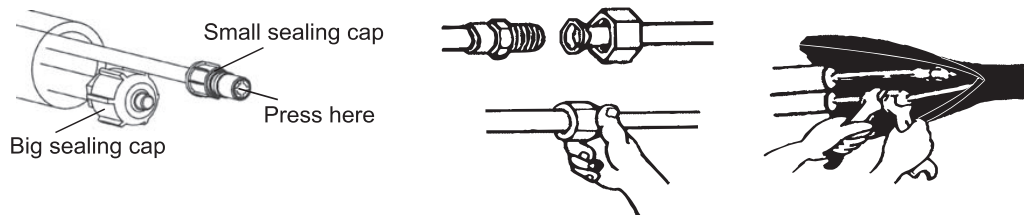

Lidhja e tubave:

- Para se të hiqni tapën e madhe dhe të vogël mbyllëse, shtypeni tapën e vogël mbyllëse me gisht derisa të ndalojë zhurma e shkarkimit dhe më pas lirojeni gishtin.
- Tubat e njësisë së brendshme lidhini me dy çelësa. Tregohuni veçanërisht të kujdesshëm për forcën e rrotullimit të lejuar siç tregohet më poshtë për të mos lejuar që tubat, bashkimet dhe nyjet me zgjerim të deformohen dhe të dëmtohen.
- Në fillim, shtrëngojini paraprakisht me gishta, pastaj përdorni çelësat.
Small sealing cap Tapa e vogël mbyllëse
Small sealing cap Tapa e madhe
mbyllëse Press here Shtypni këtu

Në qoftë se nuk e dëgjoni zhurmen e shkarkimit, ju lutemi kontaktoni me tregtarin.

Modeli	Madhësia e tubit	Forca e rrotullimit	Gjerësia e dados	Trashësia minimale
7K, 9K, 12K, 18K	Ana e lëngut (Φ 6 mm ose 1/4 inç)	15~20N m	17 mm	0.5 mm
24K	Ana e lëngut (Φ 9.53 mm ose 3/8 inç)	30~35N m	22 mm	0.6 mm
7K, 9K, 12K	Ana e gazit (Φ 9.53 mm ose 3/8 inç)	30~35N m	22 mm	0.6 mm
18K	Ana e gazit (Φ 12 mm ose 1/2 inç)	50~55N m	24 mm	0.6 mm
24K	Ana e gazit (Φ 16 mm ose 5/8 inç)	60~65N m	27 mm	0.6 mm

Shënim: Lidhja e tubave duhet të bëhet në anën e jashtme!

Udhëzime për instalimin

- ☑ Njësia e brendshme 18k përfshin reduktorin vetëm për pjesën e brendshme 18K. Ai mund të kalojë nga tubi i lidhjes së gazit 9.52 në tubin e lidhjes 12.7. Në njësinë e jashtme është instaluar.
- ☑ Në qoftë se dadoja shtrënguese e bashkimit me zgjerim është liruar pasi është shtrënguar plotësisht, zëvendësojeni me një dado të re shtrënguese për bashkimin me zgjerim.
- ☑ Kur të hiqni tubacionin për të zhvendosur ose riparuar njësinë, zëvendësojeni me dado të re shtrënguese për bashkimin me zgjerim.

Outdoor unit	Njësia e jashtme
Gas valve	Rubineti i gazit
Switch tie	Reduktori
Connection tube	Tubi lidhës

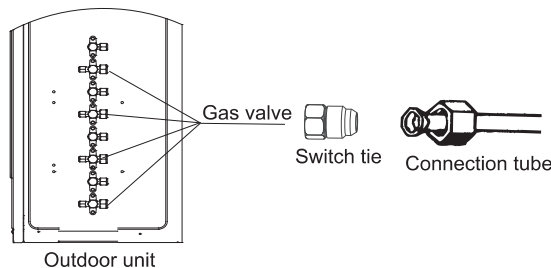

4. Lidhja e kabllit

• Njësia e Brendshme

Lidhni kabllin e lidhjes me njësinë e jashtme, duke lidhur individualisht çdo tel me terminalin në bordin e kontrollit, në përputhje me lidhjen e njësisë së jashtme.

Shënim: Në disa modele, për ta lidhur me terminalin e njësisë së brendshme, është e nevojshme të hiqni karkasën.

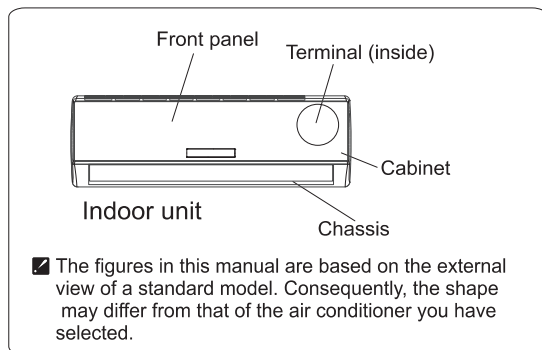

- ☑ The figures in this manual are based on the external view of a standard model. Consequently, the shape may differ from that of the air conditioner you have selected.

Front panel
Terminal (inside)
Cabinet
Indoor unit

Paneli i përparmë
Terminali (brenda)
Karkasa
Shasia
Njësia e brendshme

- ☑ The figures in this manual are based on the external view of a standard model. Consequently, the shape may differ from that of the air conditioner you have selected.

- ☑ Figurat në këtë manual bazohen në pamjen e jashtme të një modeli standard. Rrjedhimisht, forma mund të ndryshojë nga ajo e kondicionerit që keni zgjedhur.

⚠ Paralajmërim: Para se të prekni terminalët, duhet të shkëputen të gjitha qarqet e furnizimit.

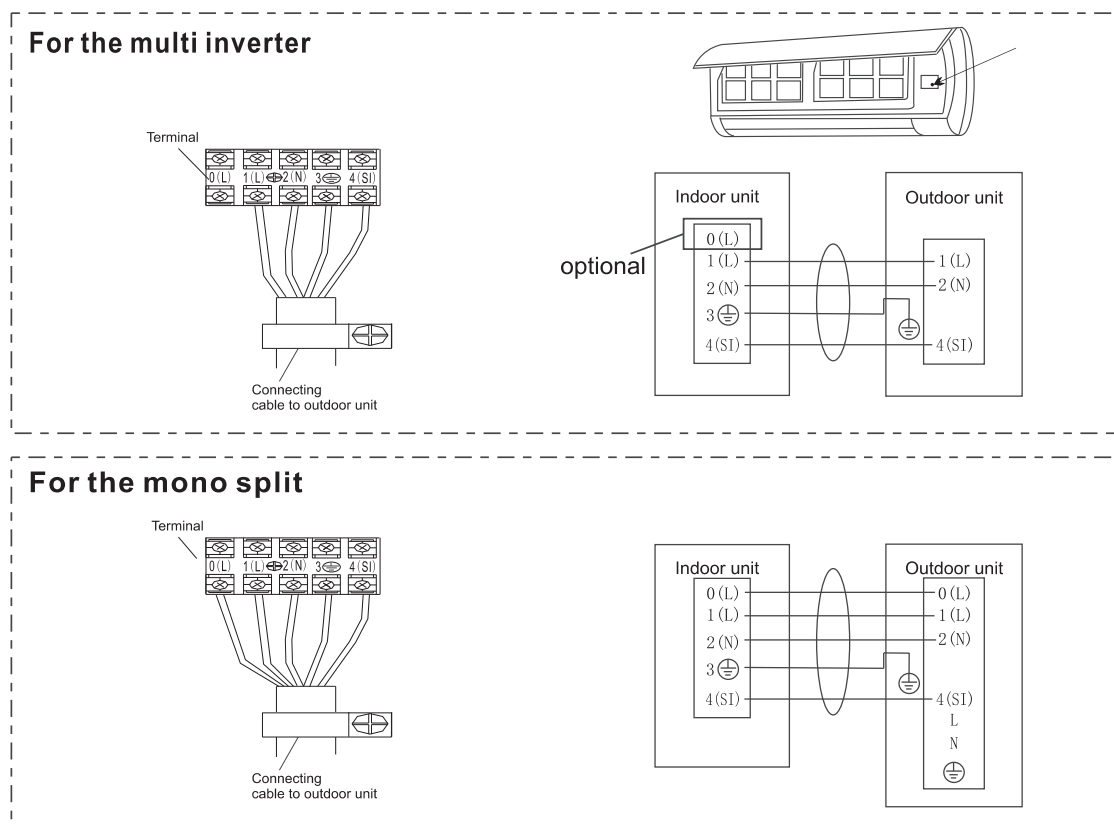

Për kondicionerin multi-inverter

Terminal	Terminali
optional	opsionale
Indoor unit	Shasia
Outdoor unit	Paneli i përparmë
Connecting cable to outdoor unit	Lidhja e kabllit me njësinë e jashtme

Për kondicionerin mono split

Terminal	Terminali
Indoor unit	Shasia
Outdoor unit	Paneli i përparmë
Connecting cable to outdoor unit	Lidhja e kabllit me njësinë e jashtme

■ Diagrami është vetëm referues dhe do të mbizotërojë terminali aktual.

Udhëzime për instalimin

Kujdes:

1. Gjithmonë tregohuni të kujdesshëm që keni një qark individual të energjisë posaçërisht për kondicionerin. Në lidhje me metodën e instalimeve elektrike, referojuni diagramit të qarkut, të vendosur në pjesën e brendshme të derës së aksesit.
2. Konfirmoni që trashësia e kabllit të jetë sipas përcaktimit në specifikimin e burimit burimin e energjisë. (Shikoni tabelën e specifikimit të kabllit më poshtë).
3. Kontrolloni lidhjet e telave dhe sigurohuni që të jenë të gjitha të lidhura fort pas lidhjes së kabllit.
4. Sigurohuni që të instaloni një ndërprerës të qarkut duke e tokëzuar në një zonë të lagësht

ose me lagështirë.

Specifikimet e kabllit

Specifikimi i telave lidhës të brendshëm dhe të jashtëm	Kabëll me 4 fije 0.75 mm ² , në përputhje me skicën 245 IEC 57 ose H07RN-F.
Specifikimi i telave lidhës të brendshëm dhe të jashtëm (për kondicionerin mono split 7K ~ 12K)	Kablllo me 5 fije 1.0 mm ² , në përputhje me skicën 245 IEC 57 ose H07RN-F.
Specifikimi i telave lidhës të brendshëm dhe të jashtëm (për kondicionerin mono split 18K)	Kablllo me 5 fije 1.5 mm ² , në përputhje me skicën 245 IEC 57 ose H07RN-F.
Specifikimi i telave lidhës të brendshëm dhe të jashtëm (për kondicionerin mono split 24K)	Kablllo me 5 fije 2.5 mm ² , në përputhje me skicën 245 IEC 57 ose H07RN-F.

Vëmendje:

Aksesi në prizë duhet të garantohet edhe pas instalimit të pajisjes, për ta shkëputur atë në rast nevoje. Nëse nuk është e mundur, lidheni pajisjen me një pajisje ndërprerëse me dy pole me ndarje kontakti prej të paktën 3 mm, të vendosur në një pozicion të arritshëm edhe pas instalimit.

Mirëmbajtja

♦ Mirëmbajtja e panelit të përparmë

1 Ndërprejeni furnizimin me energji elektrike Përpara se ta shkëpusni nga furnizimi me energji elektrike, fillimisht fikeni pajisjen.	2 Kapeni pozicionin "a" dhe tërhiqeni nga jashtë për të hequr panelin e përparmë.
3 Fshijeni me një leckë të butë dhe të thatë. Në qoftë se paneli i përparmë është shumë i pistë, përdorni një leckë të butë e të lagur për ta pastruar; Për ta pastruar, përdorni një leckë të thatë dhe të butë.	4 Për të pastruar pajisjen, asnjëherë mos përdorni substanca të avullueshme si benzina ose pluhur lustrues.
5 Asnjëherë mos spërkatni me ujë në njësinë e brendshme Rrezik! Goditje elektrike!	6 Rinstalojeni dhe mbylleni panelin e përparmë. Rinstalojeni dhe mbylleni panelin e përparmë duke shtypur pozicionin "b" për poshtë.

♦ Mirëmbajtja e filtrit të ajrit

1 Ndalojeni pajisjen, ndërpritni furnizimin me energji elektrike dhe hiqeni filtrin e ajrit. 1. Hapeni panelin e përparmë. 2. Shtypeni me ngadalë dorezën e filtrit nga përpara. 3. Kapeni dorezën dhe rrëshqiteni filtrin për ta nxjerrë.	2 Pastrojeni dhe instalojeni përsëri filtrin e ajrit. Në rast se papastërtia është e dukshme, lajeni atë me një solucion detergjenti me ujë të vakët. Pas pastrimit, thajeni mirë në hije.
3 Mbylleni përsëri panelin e përparmë. <input checked="" type="checkbox"/> Në qoftë se kondicioneri funksionon në një mjedis jashtëzakonisht me shumë pluhura, filtrin e ajrit pastrojeni çdo dy javë.	Është e nevojshme që filtrin e ajrit ta pastroni pasi ta përdorni për rreth 100 orë.

Mbrojtja

◆ Kushtet e funksionimit

Temperatura e funksionimit

Temperatura		Funksionimi në ftohje	Funksionimi në ngrohje	Funksionimi në tharje
Temperatura e brendshme	maks.	32 °C	27 °C	32 °C
	min.	21 °C	7 °C	18 °C
Temperatura e jashtme	maks.	43 °C	24 °C	43 °C
	min.	*shënim	-15 °C	21 °C

SHËNIM:

**Brenda këtyre temperaturave të funksionimit, do të arrihet performanca optimale. Në qoftë se kondicioneri përdoret jashtë kushteve të mësipërme, mund të aktivizohet pajisja mbrojtëse dhe të ndalojë pajisjen.*

**Për modelet e kushteve klimaterike tropikale (T3), temperatura maksimale e jashtme është 55 °C në vend të 43 °C.*

**Për disa modele, nëpërmjet projektimit unik, ftohja mund të vazhdojë në një ambient të jashtëm -15 °C. Normalisht, performanca optimale e ftohjes do të arrihet në temperatura mbi 21 °C. Ju lutemi konsultohuni me tregtarin për të marrë më shumë informacion.*

**Për disa modele, ngrohja mund të vazhdojë në një ambient të jashtëm -15 °C, disa modele ngrohin në një ambient të jashtëm -20 °C, madje ngrohin edhe në ambiente të jashtme më të ftohta. Temperatura e disa produkteve mundësohet përtej gamës. Në situata të veçanta, ju lutemi konsultohuni me tregtarin. Kur lagështia relative është mbi 80%, nëse kondicioneri funksionon në modalitetin FTOHJE ose THARJE me derën ose dritaren e hapur për një kohë të gjatë, nga grila fryrëse mund të pikojë ujë i kondensuar.*

◆ Ndotja akustike

- Kondicionerin instaloheni në një vend që mund të mbajë peshën e tij, në mënyrë që të funksionojë më i qetë.
- Njësinë e jashtme instaloheni në një vend ku shkarkohet ajri dhe zhurma e funksionimit nuk do të shqetësojë fqinjët tuaj.
- Para daljes së ajrit në njësinë e jashtme, që të mos rritet niveli i zhurmës, mos vendosni asnjë pengesë.

◆ Karakteristikat e mbrojtësit

1. Pajisja mbrojtëse do të funksionojë në rastet e mëposhtme.

- Për të rinisur njësinë menjëherë pasi ka ndaluar funksionimi ose për të ndryshuar modalitetin gjatë funksionimit, duhet të prisni 3 minuta.
- Pasi njësia lidhet me energjinë elektrike dhe ndizet menjëherë, mund të fillojë 20 sekonda me vonesë.

2. Në qoftë se i gjithë funksionimi ka ndaluar, për të rinisur shtypeni përsëri butonin **ON/OFF**. Në rast se është anuluar, kohëmatësi duhet të vendoset përsëri.

◆ Karakteristikat e modalitetit NGROHJE

Parangrohja

Në fillim të funksionimit të NGROHJES, fluksi i ajrit nga njësia e brendshme do të fillojë 2-5 minuta më vonë.

Shkrirja









Gjatë funksionit të NGROHJES, pajisja do të shkrijë automatikisht (akullin) për të rritur efikasitetin. Kjo procedurë zakonisht zgjat 2-10 minuta. Gjatë shkrirjes, ventilatorët ndalojnë funksionimin. Pas përfundimit të shkrirjes, ajo do të kthehet automatikisht në modalitetin e

NGROHJES.

Shënim: Ngrohja NUK është e disponueshme për modelet e kondicionerëve vetëm ftohës.

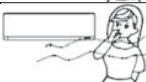
Zgjidhja e problemeve

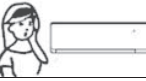
Rastet e mëposhtme mund të mos jenë gjithmonë defekte, ju lutemi t'i kontrolloni para se të kërkonti shërbim.

Problemi	Analiza																									
Nuk funksionon 	<ul style="list-style-type: none"> Në qoftë se ka rënë automati ose siguresa mbrojtëse. Ju lutemi prisni 3 minuta dhe filloni përsëri, pajisja mbrojtëse mund të ketë parandaluar funksionimin e njësisë. Në qoftë se janë shkarkuar bateritë e telekomandës. Në qoftë se priza nuk është vendosur siç duhet. 																									
Nuk nxjerr as ajër të nxehtë, as të ftohtë 	<ul style="list-style-type: none"> A është i papastruar filtri i ajrit? A janë të bllokuara hyrjet dhe daljet e kondicionerit? A është vendosur temperatura siç duhet? 																									
Nuk kontrollohet 	<ul style="list-style-type: none"> Në qoftë se ka interferencë të fortë (nga shkarkimi i tepërt i energjisë elektrike statike, anomalitë e tensionit në furnizimin me energji), funksionimi do të jetë jonormal. Në këtë moment, shkëputeni nga furnizimi me energji dhe lidhjeni përsëri 2-3 sekonda më vonë. 																									
Nuk funksionon menjëherë 	<ul style="list-style-type: none"> Ndryshimi i modalitetit gjatë funksionimit, do të vonojë 3 minuta. 																									
Aromë karakteristike 	<ul style="list-style-type: none"> Kjo aromë mund të vijë nga një burim tjetër siç janë mobiljet, cigaret, etj., e cila thithet nga njësia dhe fryhet me ajrin. 																									
Dëgjohe gurgullimë uji 	<ul style="list-style-type: none"> Shkaktohet nga rrjedhja e gazit ftohës në kondicioner, nuk është shqetësuese. Në modalitetin e ngrohjes dëgjohe shkrija. 																									
Dëgjohe tingull kërcitës 	<ul style="list-style-type: none"> Tingulli mund të krijohet nga zgjerimi ose tkurrja e panelit të përparmë për shkak të ndryshimit të temperaturës. 																									
Nga njësia del mjegull 	<ul style="list-style-type: none"> Mjegulla shfaqet kur ajri i dhomës bëhet shumë i ftohtë për shkak të ajrit të ftohtë që shkarkohet nga njësia e brendshme gjatë modalitetit të FTOHJES ose THARJES. 																									
Treguesi i funksionimit pulson vazhdimisht dhe ventilatori i brendshëm ndalon.	<ul style="list-style-type: none"> Njësia po kalon nga modaliteti i ngrohjes në shkrije. Treguesi do të pulsojë brenda dymbëdhjetë minutash dhe do të kthehet në modalitetin e ngrohjes. 																									
Modaliteti i interferencës Meqenëse të gjitha njësitë e brendshme përdorin një njësi të jashtme, njësia e jashtme mund të funksionojë vetëm me një lloj modaliteti (ftohje ose ngrohje), prandaj, kur modaliteti që keni vendosur është i ndryshëm nga modaliteti me të cilën punon njësia e jashtme, ndodh interferenca e modalitetit. Në vijim tregohet skema e interferencës në modalitet.	<table border="1"> <thead> <tr> <th></th> <th>ftohje</th> <th>tharje</th> <th>ngrohje</th> <th>ventilim</th> </tr> </thead> <tbody> <tr> <td>ftohje</td> <td>V</td> <td>V</td> <td>X</td> <td>V</td> </tr> <tr> <td>tharje</td> <td>V</td> <td>V</td> <td>X</td> <td>V</td> </tr> <tr> <td>ngrohje</td> <td>X</td> <td>X</td> <td>V</td> <td>X</td> </tr> <tr> <td>ventilim</td> <td>V</td> <td>V</td> <td>X</td> <td>V</td> </tr> </tbody> </table> <p>V - normale X – modaliteti i interferencës</p> <p>Njësia e jashtme funksionon gjithmonë me modalitetin me të cilin ndizet fillimisht njësia e brendshme. Kur modaliteti i vendosur në njësinë e brendshme interferon me të si më sipër, do të dëgjohe 3 bip dhe njësia e brendshme që ka interferuar me funksionimin normal të njësisë së jashtme do të fiket automatikisht.</p>		ftohje	tharje	ngrohje	ventilim	ftohje	V	V	X	V	tharje	V	V	X	V	ngrohje	X	X	V	X	ventilim	V	V	X	V
	ftohje	tharje	ngrohje	ventilim																						
ftohje	V	V	X	V																						
tharje	V	V	X	V																						
ngrohje	X	X	V	X																						
ventilim	V	V	X	V																						

Identifikimi i pjesëve

Njësia e brendshme

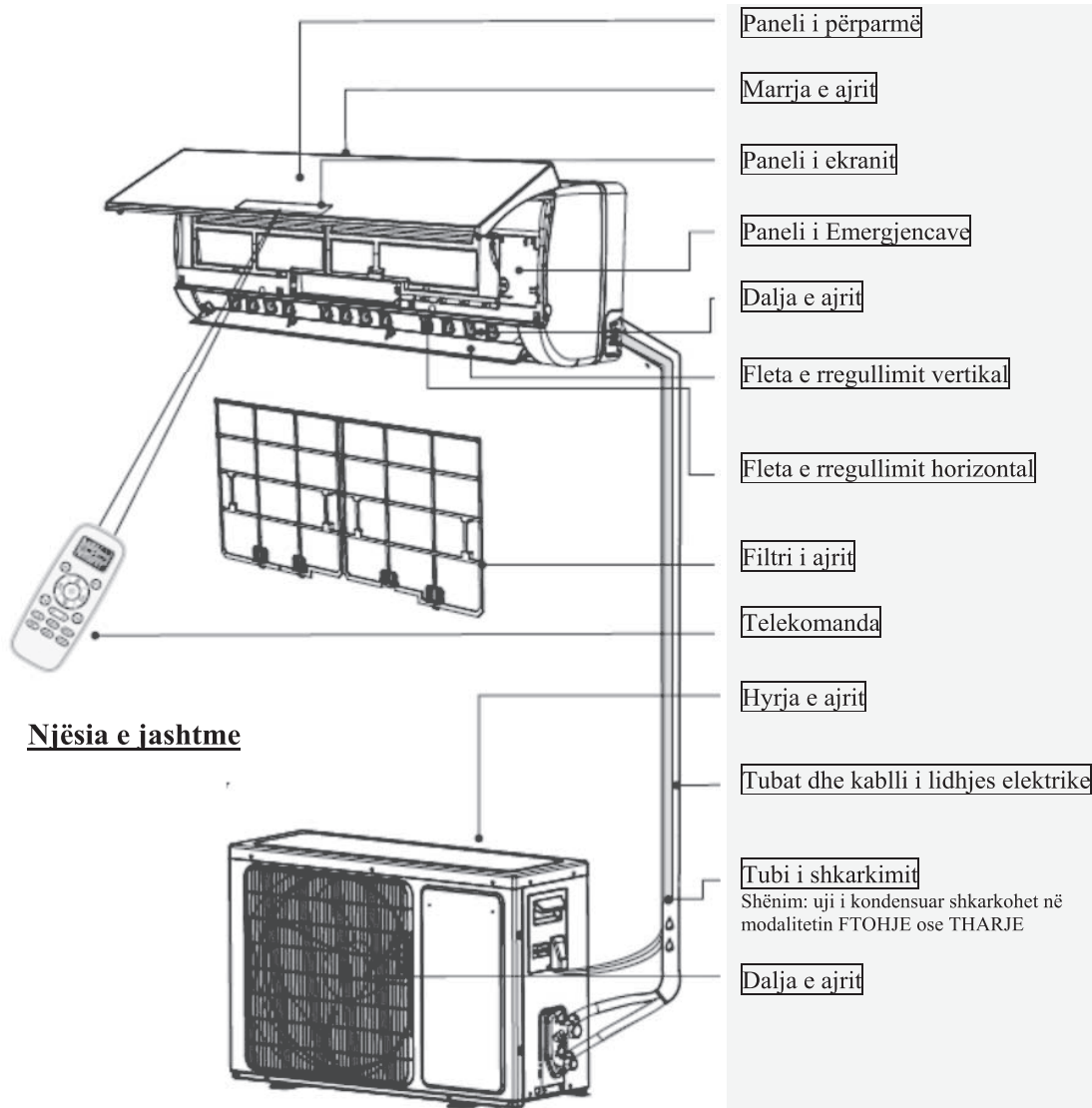

Njësia e jashtme

- Figurat në këtë manual bazohen në pamjen e jashtme të një modeli standart. Rrjedhimisht, forma mund të ndryshojë nga ajo e kondicionerit që keni zgjedhur.

Njohja me ekranin

88

Treguesi i temperaturës

Shfaq temperaturën e caktuar.

Pas 200 orësh përdorimi, ai tregon FC, si kujtesë për pastrimin e filtrit.

Pas pastrimit të filtrit, shtypni butonin e rivendosjes së filtrit, i cili ndodhet në njësinë e brendshme prapa panelit të përparmë, në mënyrë që të ekрани të rifillojë. (Opsionale)

1



Treguesi i funksionimit

Ndizet kur AC është në funksionim.

Pulson gjatë shkrijtes.

2

	Treguesi i kohëmatësit	3
	Ndizet gjatë kohës së caktuar.	
	Treguesi i gjumit	4
	Ndizet në modalitetin e gjumit.	
	Treguesi i kompresorit	5
	Ndizet kur kompresori është ndezur.	
	Treguesi i modalitetit	6
	Ngrohja shfaq portokalli, të tjerat shfaqin të bardhë	
	Treguesi i shpejtësisë së ventilatorit	7
	Pranuesi i sinjalit	8
	Treguesi Smart WIFI	9
	Ndizet kur WIFI është aktiv.	
	Treguesi NANO E	10
	Ndizet në modalitetin NANO E	
	Treguesi i modalitetit VETËM VENTILIM	11
	Ndizet në modalitetin VETËM VENTILIM	
	Treguesi i fluksit të ajrit që ju ndjek/fluksit të ajrit që ju shmang	12
	Treguesi i lagështirës H	13
	Ndizet në modalitetin e lagështirës	
	Treguesi i funksionimit të inteligjencës artificiale Smart	14
	Ndizet në modalitetin AI	
	Treguesi i funksionimit Hinano	15

▣ Simbolet mund të jenë të ndryshëm nga këto modele, por funksionet janë të njëjta.

Njohja me ekranin

Seritë TQ/TR
opsionale
opsionale

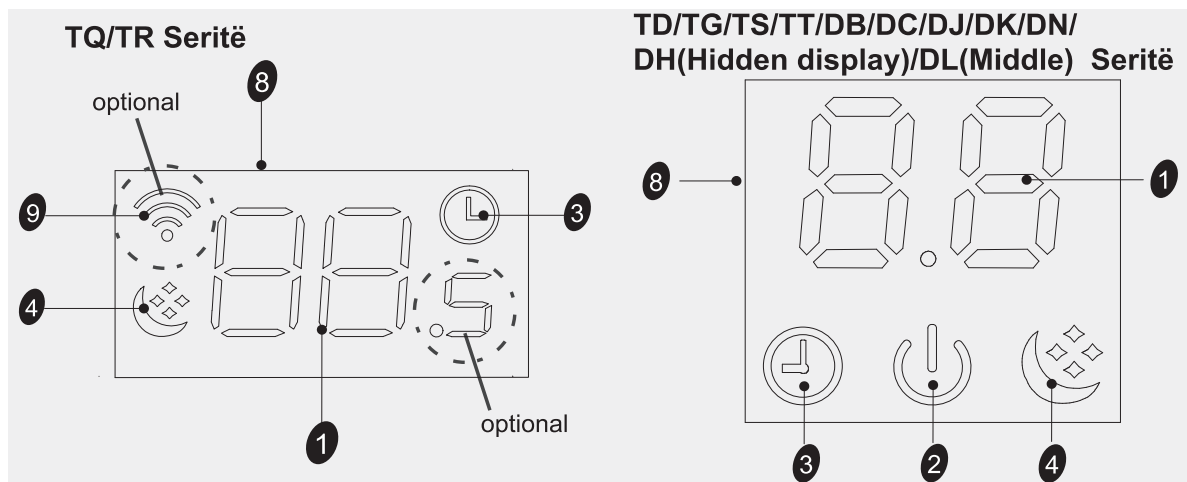

(TL/TJ/TQ/TR/TU/TV/TP/TM/TU/DB/DC/DL/
DJ/DK/DX/KB/KG)(Only 88)
/(CA/CB/CD/CE/CF/CG/KA/KC)(Middle)
Seritë

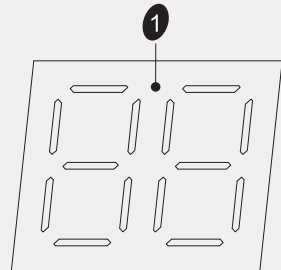

VQ/TE/TF/DA/DG(Middle)/DH/DL(Right side) Seritë

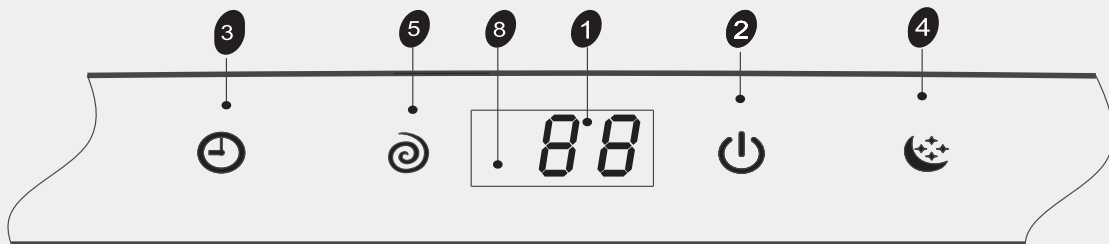

QE Seritë

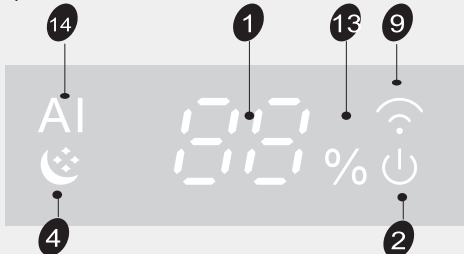

QD Seritë

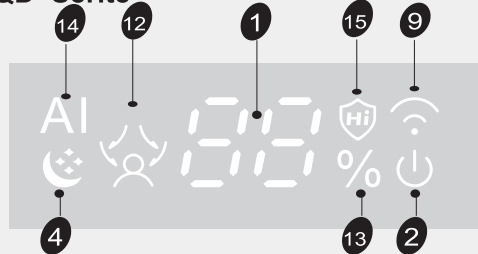

Butoni i emergjencës **A**

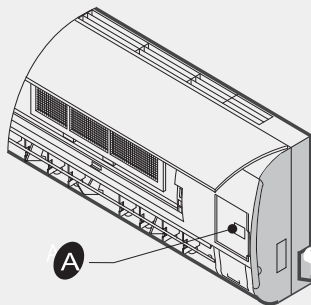

ON/OFF Për të vënë kondicionerin në funksionim ose për ta ndaluar duke shtypur butonin.

FOR THE MULTI SYSTEM

OFF you can stop the unit immediately by pressing the button.

Force COOLING : you can force the unit to run in cooling mode and high fan speed by pressing the button for 5 seconds. And in this status, the room-temperature will be ignored.

Hisense (Shandong) Air-conditioning Co., Ltd.

No.1, Hisense Road, Nancun Town, Pingdu
City, Qingdao City,

Shandong Province, P. R. China

EMAIL: service@hisense.com

(These instructions shall also be available in an alternative
format, e.g. ask a copy from the dealers).

Ovaj dokument je originalno proizveden i objavljen od strane proizvođača, brenda Hisense, i preuzet je sa njihove zvanične stranice. S obzirom na ovu činjenicu, Tehnoteka ističe da ne preuzima odgovornost za tačnost, celovitost ili pouzdanost informacija, podataka, mišljenja, saveta ili izjava sadržanih u ovom dokumentu.

Napominjemo da Tehnoteka nema ovlašćenje da izvrši bilo kakve izmene ili dopune na ovom dokumentu, stoga nismo odgovorni za eventualne greške, propuste ili netačnosti koje se mogu naći unutar njega. Tehnoteka ne odgovara za štetu nanесenu korisnicima pri upotrebi netačnih podataka. Ukoliko imate dodatna pitanja o proizvodu, ljubazno vas molimo da kontaktirate direktno proizvođača kako biste dobili sve detaljne informacije.

Za najnovije informacije o ceni, dostupnim akcijama i tehničkim karakteristikama proizvoda koji se pominje u ovom dokumentu, molimo posetite našu stranicu klikom na sledeći link:

<https://tehnoteka.rs/p/hisense-inverter-klima-easy-smart-12k-ca35yr03g-akcija-cena/>