

Uputstvo za upotrebu

WHIRLPOOL mašina za sušenje veša ST U 82 EU



Tehnoteka je online destinacija za upoređivanje cena i karakteristika bele tehnike, potrošačke elektronike i IT uređaja kod trgovinskih lanaca i internet prodavnica u Srbiji. Naša stranica vam omogućava da istražite najnovije informacije, detaljne karakteristike i konkurentne cene proizvoda.

Posetite nas i uživajte u ekskluzivnom iskustvu pametne kupovine klikom na link:

<https://tehnoteka.rs/p/whirlpool-masina-za-susenje-vesa-st-u-82-eu-akcija-cena/>

HVALA ŠTO STE KUPILI WHIRLPOOL PROIZVOD.

Kako biste dobili kompletniju podršku, registrujte svoj uređaj na www.whirlpool.eu/register



Pažljivo pročitajte bezbednosna uputstva pre upotrebe uređaja.

KONTROLNA TABLA

- 1 Dugme On/Off (Resetovanje ukoliko je duže pritisnuto)
- 2 Dugme za program
- 3 Dugme birača programa (okrećite za biranje / pritisnite za potvrdu)
- 4 Dugme Start/Pauza
- 5 Zona sa programima
- 6 Displej

Opcioni tasteri

- 7 Podešavanja
- 8 Fresh Care+
- 9 Zaključane dirke
- 10 Odloženi Start
- 11 Vreme Sušenja
- 12 Sušenje
- 13 Opcije Ciklusa

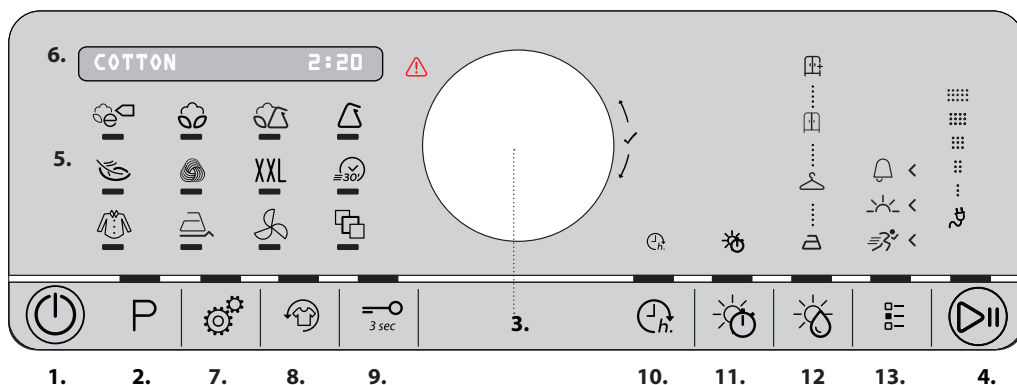

Pogledajte odeljak Rešavanje problema.

PRVA UPOTREBA

Pri prvom uključivanju aparata u pogon, na kontrolnoj tabli će se automatski pojaviti meni s jezicima. Za prikazivanje svih jezika u mašini, okrećite birač. Pritisnite birač da potvrdite odabrani jezik. Takođe se uverite da je rezervoar za vodu pravilno ubačen. Uverite se da je odvodno crevo na poleđini mašine za sušenje veša pravilno pričvršćeno, bilo na rezervoar za vodu mašine za sušenje veša (videti sliku), ili na vaš kućni kanalizacioni sistem. Da bi se osigurao pravilan rad mašine za sušenje veša, potrebno je montirati u prostoriji u kojoj je temperatura između 5 °C i 35 °C. Pre upotrebe mašine za sušenje, uverite se da je ostala u vertikalnom položaju najmanje 6 sati. Ako želite da promenite smer okretanja vrata, obratite se Servisnoj službi (broj se nalazi u garantnoj knjižici).

NAVIGACIJA (IZBOR FUNKCIJA)

Navigacija je moguća kada je upaljen Led za željenu funkciju.

Zaokretanjem birača krećite se kroz funkciju radi prikazivanja svih mogućih rešenja na displeju.

Radi potvrde izbora, pritisnite birač.

Za odabrane programe i opcije, mašina će uzastopnim paljenjem Led-a za funkcije, predložiti određene redosled postupaka. Međutim, vi možete i sami odabirati programe i opcije tako što ćete jednostavno pritisnuti taster za željene programe i opcije.

SVAKODNEVNA UPOTREBA

Ovdje opisane mere omogućuju održavanje uređaja u OPTIMALNOM stanju. Ne zaboravite da ispraznite rezervoar posle svakog ciklusa sušenja. Ne zaboravite da očistite filtere posle svakog ciklusa sušenja. (Pogledajte odeljak Nega i održavanje)

1. Otvorite vrata i unesite rublje; pridržavajte se uputstava na etiketama odeće i maksimalnih kapaciteta punjenja navedenih u odeljku programa. Džepovi trebaju da budu ispraznjeni. Proverite da se rublje nije zaglavilo između vrata i/ili filtera vrata.
2. Zatvorite vrata.
3. Pritisnite dugme za isključivanje/uključivanje.
4. Izaberite željeni program zavisno od vrste rublja. Led na tasteru P mora biti upaljen. **Radi odabira željene vrednosti, okrećite birač i na kraju ga pritisnite radi potvrde.**
5. Prema potrebi odaberite opcije. Ako opcije imaju svoje podmenije, kroz njih se možete kretati tako što okrećete birač i na kraju ga pritisnete radi potvrde.
6. Za početak ciklusa pritisnite dugme Start/Pauza.
7. Jedan zvučni signal označiće kraj ciklusa sušenja. Displej će signalizirati kraj ciklusa. Odmah izvadite rublje, što pomaže radi manjeg gužvanja.
8. Isključite mašinu pritiskom na dugme za isključivanje/uključivanje, otvorite vrata i izvadite rublje. Ako se mašina ne isključi ručno, otprilike nakon 15 minuta od kraja ciklusa, uređaj se automatski isključuje radi uštede energije.

U slučaju da se ovaj zadnji korak ne izvrši odmah, neke mašine / ili neki programi/opcije opremljeni su sistemom protiv gužvanja.

Tokom nekoliko sati po završetku sušenja, bubanj mašine za sušenje se povremeno okreće da bi se sprečilo gužvanje.

U slučaju prekida električne struje, potrebno je pritisnuti dugme Start/Pauza za ponovno pokretanje ciklusa.

Ekomonitor

Ovaj indikator prikazuje nivo utrošene energije za zadani program i opcije. Potrošnja je proporcionalna broju linija na displeju, koje stoje pored ikonice eco monitora.

Svetlo u bubnju (kada ga ima)

Neki modeli opremljeni su unutrašnjim svetlom u bubnju radi lakše upotrebe sušilice. Nije potrebno nikakvo podešavanje. Na primer, svetlo se pali kada otvorite vrata.

OTVARANJE VRATA TOKOM CIKLUSA

Tokom ciklusa je moguće otvoriti vrata. Nakon što ste ponovo zatvorili vrata, potrebno je ponovo pritisnuti dugme Start/Pauza da biste ponovo pustili u rad mašinu za sušenje.

PODEŠAVANJA

Razne postavke mogu se birati na način opisan u delu „Navigacija“.

Jezik prikazuje dostupne jezike na displeju.

Ton tastera omogućuje podešavanje ili uklanjanje podešenih zvukova za tastere na mašini.

Alarm kraja ciklusa omogućuje podešavanje ili uklanjanje zvuka koji označava kraj ciklusa mašine.

Kontrast omogućuje podešavanje osvetljenosti displeja

Memorisanje poslednjeg ciklusa pri uključivanju, mašina automatski bira zadnji obavljeni ciklus, a u suprotnom, počinje da radi prema fabrički zadatom programu.

Eko rad omogućava podešavanje isključenja mašine posle završenog ciklusa.

Fabrička podešavanja omogućava vraćanje na postavke proizvođača.

***MAX. PUNJENJE 8 Kg (Suvo punjenje)**

ETIKETE ZA ODRŽAVANJE

Proverite etiketu na odeći, posebno kada se ista ubacuje po prvi put u mašinu za sušenje. Sledeći su najčešći simboli:

- Može se sušiti u mašini za sušenje.
- Ne sme se sušiti u mašini za sušenje.
- Sušiti na visokoj temperaturi.
- Sušiti na niskoj temperaturi.

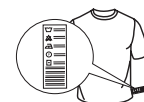



Trajanje ovih programa zavisi od količine punjenja, vrste tkanine, brzine centrifuge koju koristi mašina za sušenje i od drugih izabranih opcija.

U modelima sa displejem, trajanje ciklusa je prikazano na kontrolnoj tabli. Preostalo vreme se neprekidno prati i menja tokom ciklusa sušenja da bi se prikazala najbolja moguća procena.

P PROGRAMI

 **Eko Pamuk** **kg Max***
Standardni program za pamuk, pogodan za normalno vlažan pamučni veš. Najefikasniji program u pogledu potrošnje električne energije za sušenje pamučnog veša. Vrednosti na energetske oznaci se zasnivaju na ovom programu.

 **Pamuk** **kg Max***
Za sušenje pamučnog veša.

 **Mešovito** **kg 4**
Ovaj program je idealan za zajedničko sušenje tkanina od pamuka i sintetike.

 **Sintetika** **kg 4**
Za sušenje veša sačinjenog od sintetičkih vlakana.

 **Osetljivo** **kg 2**
Za sušenje osetljivog veša kojem je potreban nežan tretman.

 **Vuna** **kg 1**
Za sušenje vunenog rublja. Pre sušenja, preporučuje se okretanje ovog rublja na naličje. Teže rubove, koji ostanu vlažni, ostavite da se prirodno osuše.

XXL Krupni Pred. **kg Max***
Za sušenje pamučne posteljine.

 **Brzo 30'** **kg 0,5**
Za sušenje pamučnog rublja, koje je centrifugirano velikom brzinom u mašini za pranje veša.

 **Košulje** **kg 3**
Ovaj program je namenjen za košulje od pamuka ili mešavine pamuka/sintetike.

 **Lako Peglanje**
Ovaj ciklus ispravlja vlakna rublja olakšavajući peglanje i savijanje; ne koristite na vlažnom rublju. Pogodan je za male količine rublja od pamuka ili mešavine pamuka.

 **Osvežavanje**
Kratki program pogodan za osvežavanje vlakana i rublja unošenjem svežeg vazduha. Ne koristite na vlažnom rublju. Može da se koristi za bilo kakvu veličinu punjenja, ali je efikasniji na manjim punjenjima. Ciklus traje otprilike 20 minuta.

 **Specijalni**
Radi zadanja nekog od narednih programa, koristite birač programa te odaberite i potvrdite poziciju „Posebni Programi“. Zaokretanjem birača pristupićete popisu programa; na displeju će se prikazivati nazivi raspoloživih programa. Pritiskom na birač potvrdite željeni program.

• **Džins** **kg 3**
Za sušenje odeće, na primer pantalona i jakni od džinsa i odeće od otpornog pamuka, kao što je denim.

• **Mini Punjen.** **kg 1**
Ekonomično sušenje manjih punjenja.

• **Sport. Veš** **kg 4**
Za sušenje sportske odeće od sintetike ili mešavine pamuka.

• **Svila** **kg 0,5**
Nežno sušenje svilene odeće.

• **Obojeni** **kg Max***
Program za nežno sušenje pogodan za obojeno rublje.

DUGMAD ZA OPCIJE

Ova dugmad se koristi za personalizaciju izabranog programa prema vlastitim potrebama. Sve opcije nisu dostupne za sve programe. Neke opcije nisu kompatibilne sa drugim, prethodno podešenim opcijama. Nekompatibilnost je označena zvučnim signalom i/ili trepćućim indikatorima. Ako je opcija dostupna, indikator izabrane opcije ostaje upaljen. Ako su izabrane u prethodnom sušenju u istom programu, neke opcije mogu da ostanu u memoriji.

• **Zim. Jakne** **kg 2,5**
Za sušenje jakni od perja i paperja; vraća im prirodnu mekoću (2 jakne).

OPCIJE

Nakon izbora programa, moguće je podesiti različite opcije, ako je potrebno.

 **Sušenje**
Svaki program već ima unapred podešen sušenja. Za neke programe moguće je podešavati stepen preostale vlage u belom rublju. Pritiskom na pripadajući taster za opcije, upaliće se Led. Okrenite birač radi kretanja kroz razne raspoložive nivoe za svaki od programa. Radi potvrde odabira pritisnite birač.

 **Suvo za peglanje:** vrlo nežno sušenje. Korisno kao pomoć u peglanju rublja odmah nakon kraja ciklusa.

 **Suvo za odlaganje:** nivo namenjen za osetljive odevne predmete; spremne za vešanje.

 **Suvo za ormar:** rublje je spremno za slaganje i odlaganje u ormar.

 **Ekstra suvo:** koristi se za odeću koja će se nositi na kraju ciklusa.

 **Vreme Sušenja**
Za neke programe moguće je podešavati vreme sušenja. Pritiskom na pripadajući taster za opcije, upaliće se Led. Okrenite birač radi kretanja kroz raspoloživa razna vremena za svaki od programa. Radi potvrde odabira pritisnite birač.



 **Odloženi Start**
Pritiskom na pripadajući taster za opcije, upaliće se Led. Okrenite birač radi kretanja kroz raspoloživa razna vremena za svaki od programa. Radi potvrde odabira pritisnite birač. U slučaju otvaranja vrata, nakon zatvaranja, potrebno je ponovno pritisnuti dugme Start/Pauza.

 **FreshCare+**
Ako se rublje ostavi unutar bubnja posle kraja ciklusa, biće izloženo proliferaciji bakterija. Ova opcija omogućuje blokadu te proliferacije kontrolom temperature i okretanjem bubnja. Ovaj tretman ima maksimalno trajanje od 6 sati posle kraja podešenog programa. Ako je izabrana u prethodnom sušenju, ova opcija ostaje u memoriji. Ako se ova opcija koristi u kombinaciji sa odloženim startom, tretman protiv gužvanja biće dodat i fazi odloženog starta (periodičnim okretanjem bubnja).

—O Zaključane dirke
Ova opcija čini nepristupačnim sve komande mašine, osim dugmeta za isključivanje/uključivanje. Sa uključenom mašinom:

- za aktivaciju opcije potrebno je držati pritisnutim taster dok se ne upali odgovarajući indikator.
- za deaktivaciju opcije potrebno je držati pritisnutim taster dok se ne ugasi odgovarajući indikator.

Ako je izabrana u prethodnom sušenju, ova opcija ostaje u memoriji.

 **Opcije Ciklusa**
 Ovaj taster omogućava pristup jednom meniju s raspoloživim opcijama (pogledajte daljnje opcije). Po pritiskanju tastera, radi odabira opcije okrećite birač i pritisnite ga za potvrdu.

•  **Brzo**
Omogućava brže sušenje.

•  **Nežno**
Omogućava nežniji tretman veša smanjivanjem temperature sušenja.



Ciklus sušenja za vunu ove mašine odobren je od strane Woolmark kompanije za sušenje vuninih proizvoda etiketiranih kao "ručno perivi", pod uslovom da se odevni predmeti suše u skladu sa uputstvima proizvođača ove mašine. Pridržavajte se etikete za održavanje odevnog predmeta za stala uputstva

za veš. M1762. Simbol Woolmark je sertifikovana robna marka u mnogim zemljama.

Alarm Za Kraj Cikl.

Ova opcija aktivira produženi zvučni signal na kraju ciklusa. Aktivirajte je ako niste sigurni da ćete čuti normalni alarm za kraj ciklusa. Ako je izabrana u prethodnom sušenju, ova opcija ostaje u memoriji.

NEGA I ODRŽAVANJE

Tokom operacija čišćenja i održavanja izvucite kabl mašine za sušenje iz električne mreže.

⚠ Posle svakog ciklusa ispraznite rezervoar za vodu (pogledajte sliku A).

Izvucite rezervoar iz mašine za sušenje i ispraznite ga u umivaonik ili neki drugi odgovarajući odvod i nakon toga ga pravilno vratite na mesto. Nemojte koristiti mašinu za sušenje ako niste prethodno vratili posudu u sedište.

⚠ Posle svakog ciklusa očistite filter vrata (pogledajte slike B).

Izvucite filter i očistite ga od eventualnih dlačica na površini tako što ćete ga oprati tekućom vodom ili usisati usisivačem. Da biste postigli optimalne rezultate, osušite sve filtere pre ponovnog umetanja. Nemojte koristiti mašinu za sušenje ako niste prethodno vratili filter u sedište.

Uklanjanje filtera vrata:

- Otvorite vrata i povucite filter prema gore.
- Otvorite filter i očistite sve njegove delove od dlačica. Pravilno ga vratite na mesto; uverite se da je filter potpuno umetnut do zaptivača mašine za sušenje.

⚠ Očistite donji filter vrata kada se upali odgovarajući indikator (pogledajte slike C).

Izvucite filter i očistite ga od eventualnih dlačica na površini tako što ćete ga oprati tekućom vodom ili usisati usisivačem. Ipak preporučujemo da očistite ovaj filter posle svakog ciklusa da biste optimizovali performanse mašine za sušenje. Nemojte koristiti mašinu za sušenje ako niste prethodno vratili filter u sedište.

Uklanjanje donjeg filtera:

- Otvorite donja vrata.
- Uхватite ručicu i izvucite donji filter.
- Otvorite zadnji zid filtera i uklonite eventualne dlačice sa unutrašnje površine mrežice.
- Očistite komoru donjeg filtera izbegavajući direktan dodir sa pločicama.
- Ponovno zatvorite zadnji zid donjeg filtera i vratite ga u sedište proveravajući da li se savršeno uklopilo.
- Spustite ručicu filtera i zatvorite donja vrata.
- Uverite se da je dovod vazduha slobodan.

OPIS PROIZVODA

- Rezervoar za vodu
- Dovod vazduha
- Donji filter
- Filter vrata

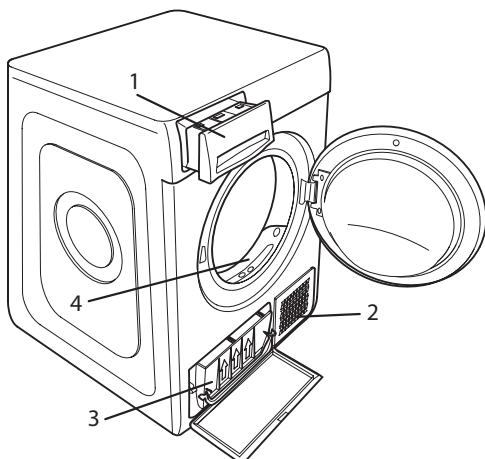

Filteri su vrlo bitne komponente sušenja. Njihova funkcija je sakupljanje dlačica koje se stvaraju tokom sušenja. U slučaju da se filteri začepe, protok vazduha u unutrašnjosti mašine za sušenje se ozbiljno ugrožava: vreme sušenja se produžuje, povećava se potrošnja energije i može doći do pojave oštećenja na mašini za sušenje. Ako se ovi postupci nepravilno obavljaju, mašina za sušenje se možda neće pokrenuti.

TRANSPORT I RUKOVANJE

Nikada nemojte podizati mašinu za sušenje veša držeći je za radnu površinu.

- Izvucite kabl mašine za sušenje iz utičnice.
- Proverite da li su vrata i rezervoar za vodu propisno zatvoreni.
- Ukoliko je odvodno crevo povezano sa vašim kanalizacionim sistemom, ponovo pričvrstite odvodno crevo na zadnji deo mašine (videti Uputstvo za ugradnju)..

| Потрошња струје у Watt у режиму | | | |
|--|----|------|---------|
| 'искључен при пуном оптерећењу (Po) Watt | | | 0.50 |
| 'пуштена укључена (PI) Watt | | | 1.00 |
| Programi | Kg | kWh | 'минута |
| Eko Pamuk* ◀ | 8 | 1.78 | 194 |
| Eko Pamuk ◀ | 4 | 1.15 | 135 |
| Sintetika | 4 | 0.73 | 95 |

*Referentni program za oznaku s energetskim podacima; ovaj program namenjen je za sušenje uobičajenog mokrog pamučnog rublja i to je neefikasniji program s obzirom na potrošnju energije za sušenje mokrog pamučnog rublja. (Konfiguracija standard/početno predefinisana).

Sistem sa toplotnom pumpom

Toplotna pumpa sadrži gasove sa efektom staklene bašte, sadržane u hermetički zapečaćenoj jedinici. Ova zapečaćena jedinica sadrži 0.18 kg gasa R134a F. GWP = 1430 (1 t CO2).

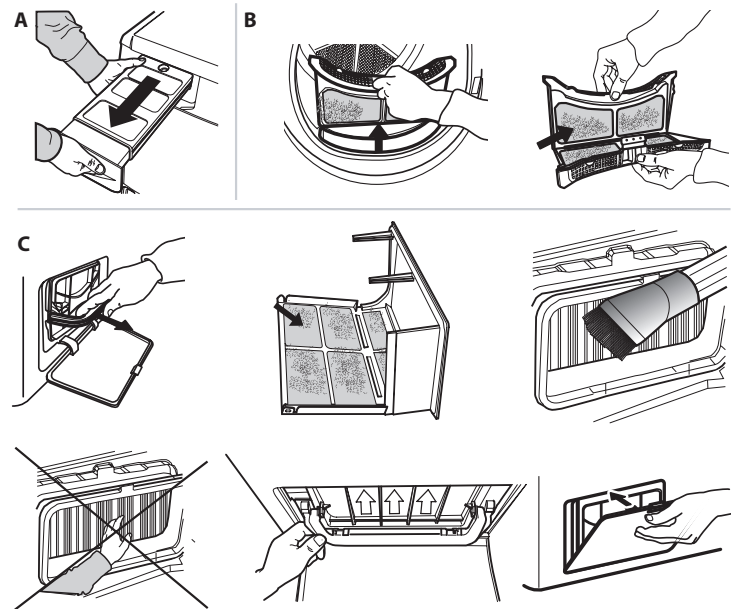

REŠAVANJE PROBLEMA

U slučaju nepravilnog rada, pre nego što se obratite servisu, proverite sledeću tabelu. Nepravilnosti su često male i mogu da se reše za nekoliko minuta

| Nepravilnost | Mogući uzrok | Rešenje |
|-----------------------------------|--|---|
| Mašina za sušenje se ne uključuje | Utikač nije ukopčan u električnu utičnicu | Ukopčajte utikač u električnu utičnicu |
| | Električna utičnica je u kvaru | Probajte da priključite neki drugi električni kućni aparat u istu utičnicu. Ne koristite električne uređaje za povezivanje na utičnicu kao što su adapteri ili produžni kablovi |
| | Došlo je do prekida električne struje. | Sačekajte ponovno uspostavljenje električne struje. |
| Mašina za sušenje se ne pokreće | Vrata su otvorena | Zatvorite vrata |
| | Podešeno je odlaganje pokretanja ciklusa. | Na mašinama sa ovom funkcijom: sačekajte kraj podešenog odlaganja ili isključite mašinu da biste je resetovali. Pogledajte odeljak Opcije. |
| | Nije pritisnuto dugme Start/Pauza za pokretanje programa | Pritisnite dugme Start/Pauza |
| | Na mašinama opremljenim funkcijom Blokada tastera, postoji ova opcija. | Pogledajte odeljak Opcije, ako postoji funkcija Blokada tastera, onemogućite opciju. Isključenje mašinu nije dovoljno za uklanjanje ove opcije |
| Vreme sušenja traje suviše dugo | Nije izvršeno odgovarajuće održavanje. | Pogledajte odeljak Nega i održavanje i izvršite opisane postupke. |
| | Podešeni program, vrijeme i/ili nivo sušenja ne odgovaraju vrsti ili količini rublja unesenog u mašinu za sušenje. | Pogledajte odeljak Programi i opcije da biste pronašli program i opcije koji najbolje odgovaraju vrsti punjenja |
| | Odeća je previše mokra | Izvršite ciklus pranja sa većim brojem obrtaja centrifuge da bi se uklonila što veća količina vode. |
| | Mašina za sušenje je možda previše napunjena | Pogledajte odeljak Programi da biste proverili maksimalnu napunjenost za svaki program. |
| | Temperatura prosto rije. | Vreme sušenja može biti duže ako je temperatura prostorije van opsega od 14 °C do 30 °C. |
| Program nije završen. | Možda je došlo do prekida električne struje. | U slučaju prekida električne struje potrebno je pritisnuti dugme Start/Pauza za ponovno pokretanje ciklusa. |



Upaljeni ili trepćući indikatori

| | | |
|--|---|---|
| Rezervoar za vodu | Rezervoar za vodu je pun | Ispraznite rezervoar za vodu. Pogledajte odeljak Nega i održavanje. |
| Filter vrata i/ili donji filter * | Nepravilnosti u protoku vazduha potrebnog za rad mašine | Očistite filter vrata, donji filter i proverite da li je dovod vazduha slobodan. Ako se ovi postupci nepravilno izvrše, može da dođe do oštećenja mašine za sušenje. |
| Donji filter* | Potrebno je očistiti donji filter | Očistite donji filter. Pogledajte odeljak Nega i održavanje. |
| Displej pokazuje „Fault FX EX“ | Senzori mašine su otkrili neku nepravilnost. | Isključite mašinu za sušenje i iskopčajte je iz električne mreže. Odmah otvorite vrata i izvadite rublje, da bi toplota izašla. Sačekajte otprilike 15 minuta. Priključite mašinu za sušenje na električnu mrežu, napunite je rubljem i ponovo pokrenite ciklus sušenja. Ako se problem ne reši, obratite se Servisnoj službi i navedite slova i brojeve koji trepću na displeju. Na primer F3 i E2 |

*Napomena: neki modeli imaju funkciju samočišćenja; nisu opremljeni donjim filtrom, pogledajte odeljak Nega i održavanje.



Bezbednosna uputstva, korisničko uputstvo, dokumentaciju proizvoda i podatke o potrošnji energije možete preuzeti:

- sa naše internet stranice docs.whirlpool.eu
- ili pomoću QR koda
- Takođe, možete **kontaktirati naš postprodajni servis** (broj se nalazi u garantnoj knjižici). Prilikom kontaktiranja našeg postprodajnog servisa, navedite šifru koja se nalazi na pločici za identifikaciju proizvoda.



Ovaj dokument je originalno proizveden i objavljen od strane proizvođača, brenda Whirlpool, i preuzet je sa njihove zvanične stranice. S obzirom na ovu činjenicu, Tehnoteka ističe da ne preuzima odgovornost za tačnost, celovitost ili pouzdanost informacija, podataka, mišljenja, saveta ili izjava sadržanih u ovom dokumentu.

Napominjemo da Tehnoteka nema ovlašćenje da izvrši bilo kakve izmene ili dopune na ovom dokumentu, stoga nismo odgovorni za eventualne greške, propuste ili netačnosti koje se mogu naći unutar njega. Tehnoteka ne odgovara za štetu nanесenu korisnicima pri upotrebi netačnih podataka. Ukoliko imate dodatna pitanja o proizvodu, ljubazno vas molimo da kontaktirate direktno proizvođača kako biste dobili sve detaljne informacije.

Za najnovije informacije o ceni, dostupnim akcijama i tehničkim karakteristikama proizvoda koji se pominje u ovom dokumentu, molimo posetite našu stranicu klikom na sledeći link:

<https://tehnoteka.rs/p/whirlpool-masina-za-susenje-vesa-st-u-82-eu-akcija-cena/>