

Uputstvo za upotrebu

TESLA prečišćivač vazduha Air 3 Lite

TESLA



Tehnoteka je online destinacija za upoređivanje cena i karakteristika bele tehnike, potrošačke elektronike i IT uređaja kod trgovinskih lanaca i internet prodavnica u Srbiji. Naša stranica vam omogućava da istražite najnovije informacije, detaljne karakteristike i konkurentne cene proizvoda.

Posetite nas i uživajte u ekskluzivnom iskustvu pametne kupovine klikom na link:

<https://tehnoteka.rs/p/tesla-preciscivac-vazduha-air-3-lite-akcija-cena/>

TESLA

Air Purifier

Air 3 Lite



User Manual



PLEASE READ AND SAVE THESE IMPORTANT SAFETY INSTRUCTIONS

IMPORTANT SAFETY INSTRUCTIONS

When using electrical appliances, basic safety precautions should always be followed to reduce the risk of fire, electric shock, and injury to people. These precautions include:

1. Read all instructions before using the appliance.
2. To avoid fire or shock hazards, plug the appliance directly into the correct electrical outlet.
3. If the filter is covered by a bag when shipped, remove the plastic bag before use.
4. Keep the cord out of heavy traffic areas. To avoid fire hazards, NEVER put the cord under rugs, near heat registers, radiators, stoves, or heaters.
5. To protect against electrical hazards, DO NOT immerse the appliance in water or other liquids. Do not use near water.
6. Close supervision is necessary when any appliance is used by or near children, or disabled persons.
7. Always unplug the air purifier before moving or cleaning the unit, opening the grill, changing the filter, and whenever the unit is not in use. To disconnect the unit, be sure to pull the plug and not the cord.
8. NEVER drop or insert any objects into the openings of the unit.
9. DO NOT operate any appliance with a damaged cord or plug. If the motor fan fails to operate or the unit has been dropped or damaged in any manner, return the appliance to the manufacturer for examination and/or repair.
10. Use the appliance only for intended household use as described in this manual. Any other use not recommended by the manufacturer may cause fire, electric shock, or injury to persons. The use of attachments not recommended or sold by the manufacturer may cause hazards.
11. DO NOT use outdoors.
12. NEVER place on a soft surface such as a bed or sofa as this could cause the unit to tip over and block the air inlet or outlet grills.
13. Keep the unit away from heated surfaces and open flames.
14. DO NOT attempt to repair or adjust any electrical or mechanical functions on this unit. Doing so will void your warranty. The inside of the unit contains no user-serviceable parts. All servicing should be performed by an authorized person.
15. DO NOT place anything on top of the unit.
16. NEVER use detergents, gasoline, glass purifier, furniture polish, paint thinner, or other household solvents to clean any part of the appliance.
17. Always turn the appliance off before unplugging it.
18. This appliance should only be used in the rooms with temperatures between 4°C and 43°C.
19. WARNING: To reduce the risk of fire or electric shock, DO NOT use the appliance with any solid-state speed control device.

PLEASE READ AND SAVE THESE IMPORTANT SAFETY INSTRUCTIONS

PRODUCT STRUCTURE

Welcome to using our company's air purifier.
Before use, please read this manual carefully to operate the product correctly.

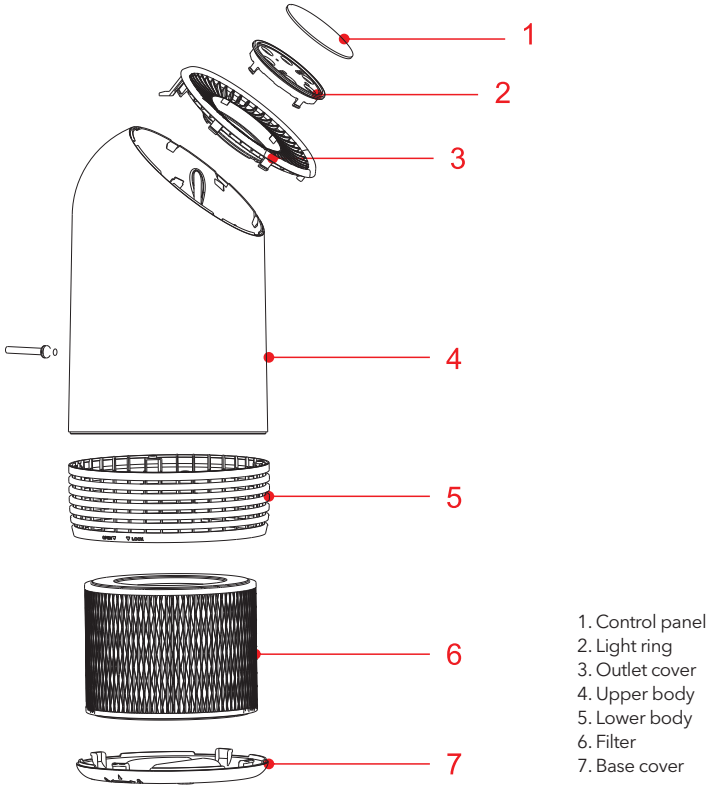

BEFORE FIRST USE

Placing the filter

The appliance comes with all filter fitted inside, but you have to remove the packaging of the filter before you can use the appliance. Remove all filter, unpack them and place them back into the appliance as described below.

 **NOTE:** Make sure you insert the filter in the correct position.

1. Put the appliance upside down on a soft cloth to avoid scratching. To open the base cover, you need to find an arrow point ▲ on the base cover corresponding to the **LOCK position**, turn the base cover counterclockwise from **LOCK** to **OPEN** position, then release the lock

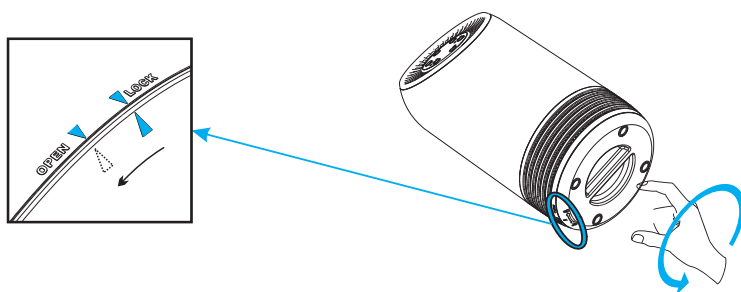

2. Remove the base cover and take out the filter.
3. Remove the packaging material from the filter.

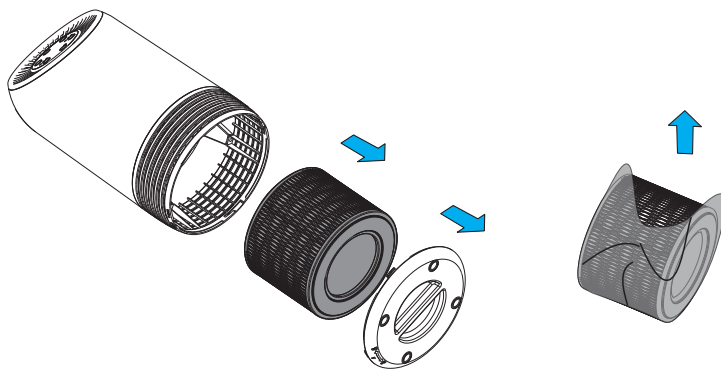

4. Put the filter back into the appliance.

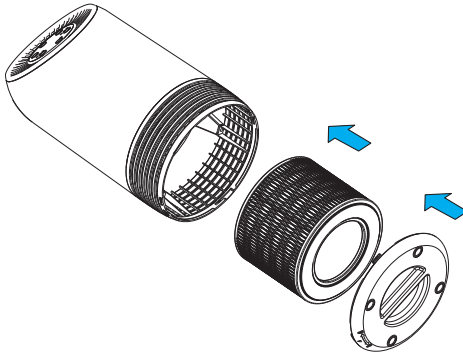

5. Turn the base cover clockwise from **OPEN position** to **LOCK position**. When you hear a “click” sound, the base cover is fastened.

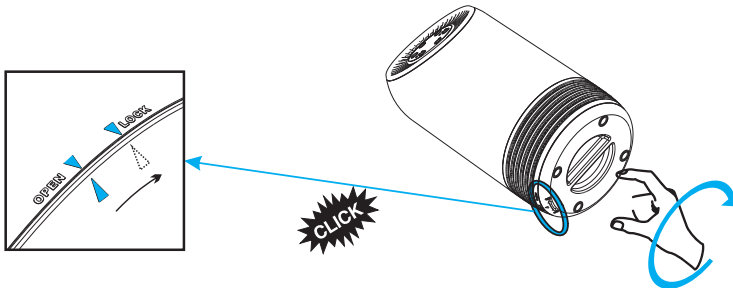

USING THE APPLIANCE

About the control panel

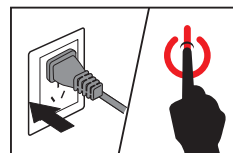
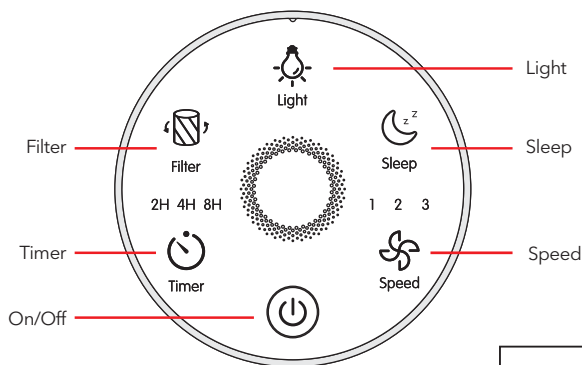

1. Put the plug in the wall socket

All lights go on once and you hear a beep. Then the lights go out again

2. Press the power button to switch on the appliance.

The power (⏻) lights and FAN SPEED 2 light (Medium) on the control panel go on.

3. Fan speed adjustment

The fan speed light indicates at which fan speed the appliance is operating. Press the Speed button  to adjust the fan speed level. There are three levels: 1~3 refers to **Low**, **Medium**, and **High level**.



4. Sleep mode

When you use the purifier in Sleep mode, it operates very quietly.



Press  the button to activate the sleep mode. Press any of the button to switch off sleep mode except the Filter button and Timer button.

5. Light

Working status (7 color mode)

- 1). Turn on the unit, the light of 7 colors will be illuminated, and change cycles.
- 2). Then press the Light button  again and the color of the light will stop changing. You can choose the color you like.
- 3). To turn off the light, press the button  the third time.
- 4). Cycles through per above pressing.

Standby status (Night light mode)

- 1). At standby status, press  the button, the amber night light will turn on.
- 2). Press  the button again, the light become half brightness, to turn off the night light, just press the button  the third time. The light cycles through modes in the following order: Brightness, Half brightness, OFF.

6. Setting timer

1. Press  to turn the timer on or off, and to cycle through timer options (2 hours, 4 hours, or 8 hours).
2. The air purifier will automatically power off once the timer is finished.

 **NOTE:** Pressing  or unplugging the air purifier will cancel the timer.

7. Filter replacement light

When the indicator  turns on, it means that you should check if the filter needs to be cleaned or replaced.



NOTE: The filter's lifetime is based on your house air quality and using time.

If the appliance operates in a humid environment, the lifetime of the HEPA filter will be reduced.

Cleaning the air purifier

Regularly clean the inside and outside of the body to prevent dust from accumulating inside and outside.

1. Wipe away dust from the appliance with a soft dry cloth.
2. Clean the air inlet and the air outlet with a soft dry cloth.



- NOTE:**
- Always unplug the appliance before you clean it.
 - Never immerse the appliance in water or any other liquid.
 - Never use aggressive or flammable cleaning agents such as bleach or alcohol to clean any part of the appliance.
 - The HEPA filter is NOT washable.

FILTER REPLACEMENT

When should I replace the Air filter?

It is recommended to change the air filter every 6–8 months. However, you may need to change your filter sooner or later depending on how often you use your air purifier. It is important to watch out for the following signs of an expired filter:

- Increased operating noise
- Decreased airflow
- Clogged filter
- The increased presence of odors



- NOTE:**
- The environment in which the air purifier is being used may also extend or shorten the lifetime of the filter. Using your air purifier in a relatively high-polluted environment may mean that you will need to change the air filter more frequently.
 - If the air pollution in your environment is very high, there is a possibility that the filter may not be completely effective and may need to be replaced before the indicator lights up.
 - Remember to reset the air purifier after changing the air filter.

1. Switch off the appliance and unplug it. (a)



2. Put the appliance upside down on a soft cloth to avoid scratching
To open the base cover, you need to find an arrow point ▲ on the base cover corresponding to the **LOCK** position, turn the base cover counterclockwise from **LOCK** to **OPEN** position, then release the lock. (b)

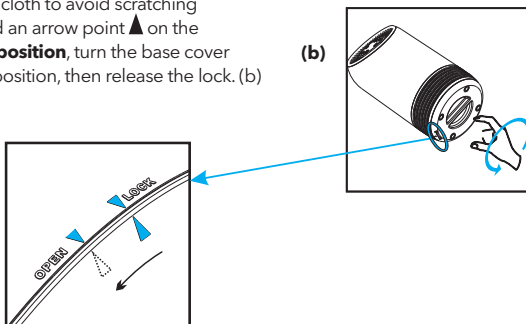

3. Remove the old filter. (c)

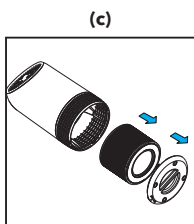

4. Remove the packaging material of the new filter. (d)

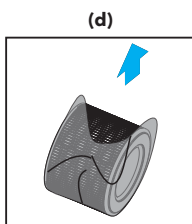

5. Put the new filter back into the appliance. (e)

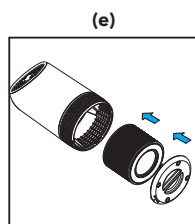

6. Turn the base cover clockwise from **OPEN** position to **LOCK** position, you will hear a "click" sound, the base cover is fastened. (f)

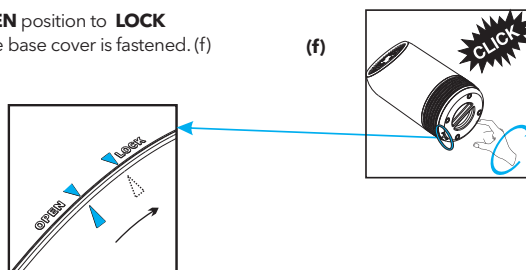

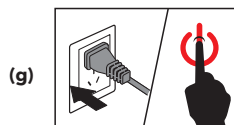

7. Put the plug in the wall socket and switch on the appliance again. (g)



8. Reset Filter's lifetime.

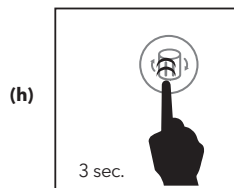

The filter lifetime should be reset if  lights up. After replacing the old filter, you need to reset the filter lifetime.

1. Plug in the air purifier and turn it on.
2. Press and hold  for 3 seconds.
3. Release , and the light will turn off, indicating that the reset is complete.



Forced filter replacement

When using the air purifier in an environment of heavy pollution, the lifespan of the filter may be significantly reduced. You can change the filters even if  do not light up. Follow the steps below to perform a hard reset.

1. Replace the filters as mentioned in the Filter Replacement section.
2. Plug in the air purifier and keep it in standby mode.
3. Press and hold  for 3 seconds, until it lights up.
4. Press and hold  again for 3 seconds, and it will turn off. The reset is now complete.

STORAGE

Unplug the power cord, then wipe the machine clean, put the appliance in the packing bag, then put it in a dry place away.

ENVIRONMENT

Do not throw away the appliance with the normal household waste at the end of its life, but hand it in at an official collection point for recycling. By doing this, you help to preserve the environment.

TROUBLESHOOTING

This chapter summarizes the most common problems you could encounter with the appliance. If you are unable to solve the problem with the information below, contact the Consumer Care Centre in your country.

Problem	Cause	Solution
Air purifier does not power on.	The unit is not plugged into an electrical outlet.	Connect the plug to a powered electrical outlet.
	The outlet is not working properly.	Try plugging the air purifier into a different outlet.
	The power button has not been pressed after plugging in the air purifier.	Press  once to turn on the air purifier.
	The power cord is damaged.	Immediately discontinue use and contact Customer Support.
Air purifier is defective or malfunctioning.		
Air purifier does not respond to button controls	Air purifier is not plugged into an outlet.	Connect the plug to a power electrical outlet.
	Air purifier is defective or malfunctioning.	Immediately discontinue use and contact Customer Support.
Air purifier makes an unusual noise while operating.	Filter is dirty.	Replace the filter as instructed in the Filter Replacement section.

Problem	Cause	Solution
Air purifier makes an unusual noise while operating.	The filter does not fit properly.	Properly place filter as noted in the Before first use and Filter Replacement sections.
	The foreign object inside the unit.	Immediately discontinue use and contact Customer Support. DO NOT attempt to open the air purifier.
Significantly reduced airflow.	Filter packaging has not been removed.	Remove the filter from packing before use.
	Fan speed is low.	Press  to adjust fan speed.
	Filter need to be replaced.	Replace the filter as instructed in the Filter Replacement section.
	Not enough clearance on all sides of the purifier.	Ensure there is at least 38 cm of clearance on all sides of the purifier.
Poor air purification quality	Filter needs to be replaced.	Replace the filter as instructed in the Filter Replacement section.
	The room is too large for the air purifier's applicable area.	Ensure the room is smaller than 12 m ² .
	The Air inlet or outlet is blocked.	Remove objects blocking the air inlet or outlet.
	Filter is not properly placed in housing.	Properly place filter as noted in the Before first use and Filter Replacement sections.
The filter reset button is still illuminated after replacing the filter.	The air purifier has been reset incorrectly.	See the Filter Replacement section on how to properly reset the unit.
The air purifier turns on, then suddenly turns off.	The air purifier is defective or malfunctioning.	Immediately discontinue use and contact Customer Support. DO NOT attempt to open the air purifier for self-servicing.
Air purifier beeps repeatedly after being powered on or plugged in.		

VAŽNA BEZBJEDNOSNA UPUTSTVA

Prilikom korištenja električnih uređaja, uvijek treba poštovati osnovne mjere predostrožnosti kako bi se smanjio rizik od požara, strujnog udara i povreda ljudi. Ove mjere predostrožnosti uključuju:

1. Pročitajte sva uputstva prije upotrebe uređaja.
2. Da biste izbjegli opasnost od požara ili strujnog udara, uključite uređaj u odgovarajuću električnu utičnicu.
3. Ako je filter pri transportu prekriven plastičnom kesom, uklonite je prije upotrebe.
4. Držite kabal dalje od mjesta sa visokim intenzitetom kretanja. Da biste izbjegli opasnost od požara, NIKADA ne stavljajte kabal ispod prostirki, blizu grijanih tijela, radijatora, peći ili grijača.
5. Da biste se zaštitili od električnih opasnosti, NE uranjajte uređaj u vodu ili druge tečnosti. Ne koristite u blizini vode.
6. Neophodan je nadzor kada bilo koji uređaj koriste ili se koristi u blizini djece ili osoba sa invaliditetom.
7. Uvijek isključite prečišćivač zraka prije nego što premjestite ili očistite uređaj, otvorite rešetku, promijenite filter i kad god se uređaj ne koristi. Da biste isključili uređaj, izvucite utikač iz struje (ne vucite kabal).
8. NIKADA nemojte ubacivati ili umetati bilo kakve predmete u otvore jedinice.
9. NEMOJTE koristiti nijedan uređaj sa oštećenim kablom ili utikačem. Ako ventilator motora ne radi ili je uređaj ispušten ili oštećen na bilo koji način, vratite uređaj proizvođaču na pregled i/ili popravku.
10. Koristite uređaj samo za predviđenu upotrebu u domaćinstvu kako je opisano u ovom priručniku. Svaka druga upotreba koju nije preporučio proizvođač može izazvati požar, strujni udar ili povredu ljudi. Upotreba dodataka koje proizvođač ne preporučuje ili ne prodaje može da izazove opasnosti.
11. NEMOJTE koristiti na otvorenom.
12. NIKADA ne postavljajte na mekanu površinu kao što je krevet ili sofa jer to može dovesti do prevrtanja uređaja i blokiranja rešetki za ulaz ili izlaz zraka.
13. Držite uređaj dalje od zagrijanih površina i otvorenog plamena.
14. NE pokušavajte da popravite ili podesite bilo koju električnu ili mehaničku funkciju na ovom uređaju. Ovo će poništiti vašu garanciju. Unutrašnjost uređaja ne sadrži dijelove koje korisnik može da popravi. Sva servisiranja treba da obavlja ovlašteno lice.
15. NE postavljajte ništa na vrh uređaja.
16. NIKADA ne koristite deterdžente, benzin, čistač stakla, sredstva za poliranje namještaja, razrjeđivače boja ili druge preparate za domaćinstvo da očistite koji dio uređaja.
17. Uvijek uisključite uređaj prije nego što ga izvučete iz struje.
18. Ovaj uređaj treba koristiti samo u prostorijama sa temperaturama između 4°C i 43°C.
19. **UPOZORENJE:** Da biste smanjili rizik od požara ili strujnog udara, NE koristite uređaj sa bilo kojim poluprovodničkim uređajem za kontrolu brzine rada.

**MOLIMO VAS PROČITAJTE I SAČUVAJTE OVA VAŽNA
BEZBJEDNOSNA UPUTSTVA**

STRUKTURA PROIZVODA

Dobrodošli u upotrebu prečišćivača zraka naše kompanije.

Prije upotrebe pažljivo pročitajte ovo uputstvo kako biste pravilno koristili proizvod.

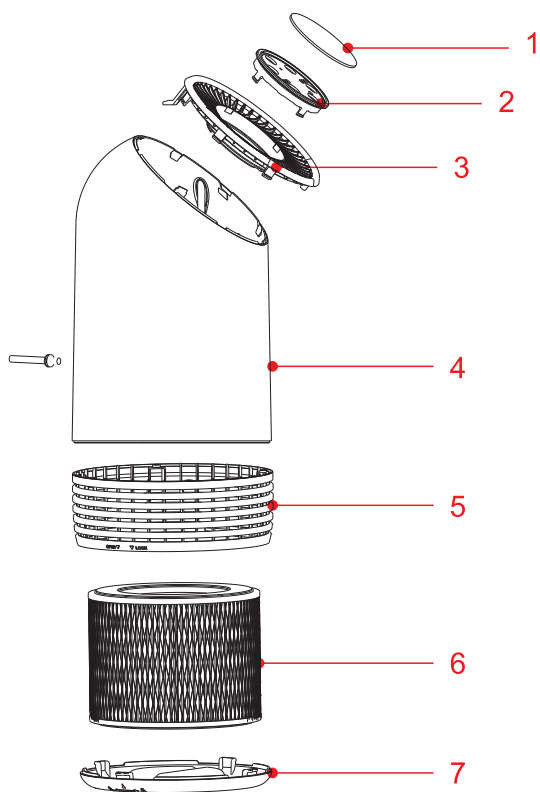

1. Kontrolna tabla
2. Svjetlosni prsten
3. Poklopac izlaza
4. Gornji dio kućišta
5. Donji dio kućišta
6. Filter
7. Poklopac

PRIJE PRVE UPOTREBE

Postavljanje filtera

Uređaj se isporučuje sa ugrađenim filterom, ali morate ukloniti pakovanje filtera prije nego što možete da koristite uređaj. Uklonite filter, raspakujte i vratite u uređaj kao što je opisano u nastavku.

NOTE: Uvjerite se da ste postavili filter u ispravan položaj.

1. Postavite uređaj naopake na mekanu krpu da biste izbjegli grebanje. Da biste otvorili poklopac, potrebno je da pronađete simbol strelice ▲ na poklopcu koji odgovara položaju LOCK, zatim okrenite poklopac baze u smjeru suprotnom od kazaljke na satu iz **LOCK** u položaj **OPEN**, a zatim otpustite bravu.

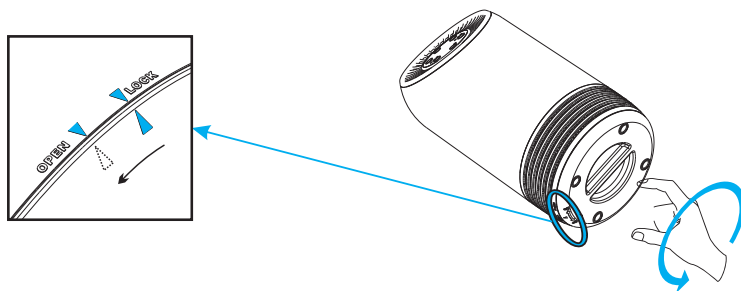

2. Skinite poklopac i izvadite filter.
3. Uklonite pakovanje sa filtera.

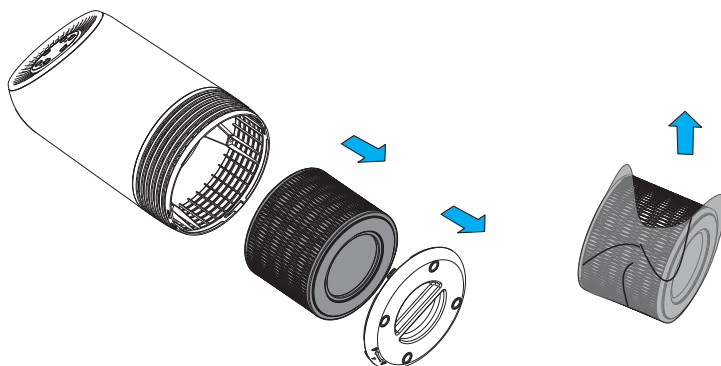

4. Vratite filter u uređaj.

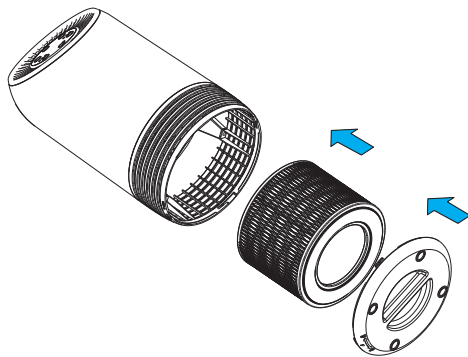

5. Okrenite poklopac baze u smjeru kazaljke na satu iz položaja **OPEN** u položaj **LOCK**. Kada čujete zvuk "klik", poklopac je pričvršćen.

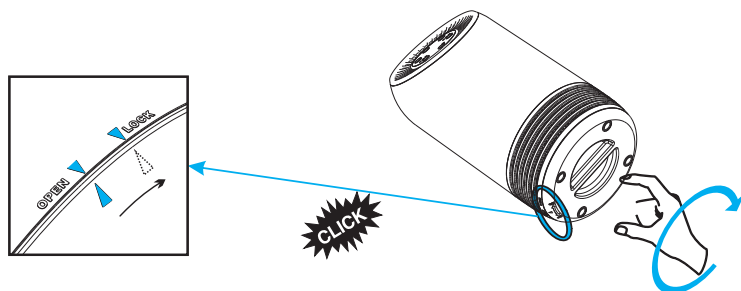

KORIŠTENJE UREĐAJA

O kontrolnoj tabli

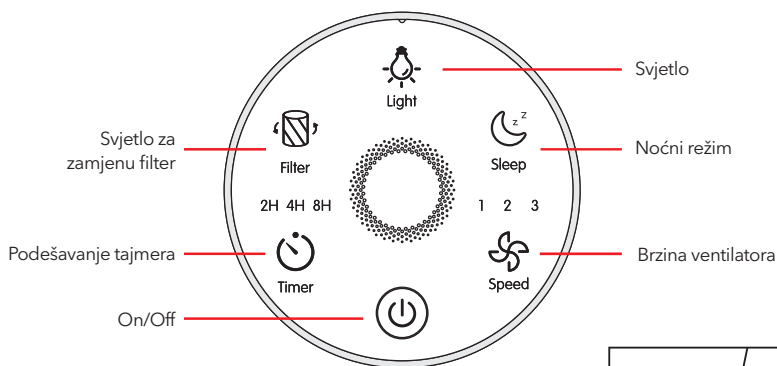

1. Stavite utikač u zidnu utičnicu

Sva svjetla će se upaliti jednom i čućete kratko pištanje. Zatim će se svjetla ponovo

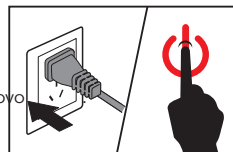

2. Pritisnite dugme za napajanje da biste uključili uređaj.

Napajanje (⏻) i FAN SPEED 2 (Srednje) će zasvijetliti na kontrolnoj tabli.

3. Podešavanje brzine ventilatora

Lampica za brzinu ventilatora pokazuje na kojoj brzini uređaj radi. Pritisnite dugme za brzinu (🌀) kako biste podesili nivo brzine ventilatora. Postoje tri opcije: 1~3 se odnosi na **nizak, srednji i visoki nivo**.

4. Noćni režim

Kada koristite prečišćivač u Noćnom režimu, on radi veoma tih.

Pritisnite (🌙) dugme da aktivirate Noćni režim. Pritisnite bilo koje dugme da biste isključili Noćni režim, osim dugmeta Filter i dugmeta Tajmer.

5. Svjetlo

Radni status (režim 7 boja)

- 1). Uključite uređaj, svjetlo od 7 boja će se upaliti i promijeniti cikluse.
- 2). Zatim opet pritisnite dugme za svjetlo (💡) i boja svjetlosti će prestati da se mijenja. Možete izabrati boju koja vam se sviđa.
- 3). Da isključite svjetla, pritisnite (💡) treći put.
- 4). Ciklusi kroz gornji pritisak.

Status pripravnosti (režim noćnog svjetla)

- 1). U stanju pripravnosti pritisnite (💡) dugme (💡) i upaliće se žuto noćno svjetlo.
- 2). Pritisnite dugme ponovo i svjetlo će sijati polovinom intenziteta. Da biste isključili noćno svjetlo, samo pritisnite dugme (💡) treći put. Svjetlo prolazi kroz sljedeće režime, redom: Osvijetljeno, Polu osvijetljeno, Isključeno.

6. Setting timer

- 1). Pritisnite (🕒) da uključite ili isključite tajmer i da se krećete kroz opcije tajmera (2 sata, 4 sata ili 8 sati).
- 2). Prečišćivač zraka će se automatski isključiti kada tajmer završi.

NAPOMENA: Pritiskom (🕒) ili gašenjem prečišćivača zraka, poništite tajmer.

7. Svjetlo za zamjenu filtera

Kada lampica  zasvijetli, znači da treba da provjerite da li je filter potrebno čišćenje ili zamjena.



NAPOMENA: Životni vijek filtera zavisi od kvaliteta zraka u vašoj kući i vremena korištenja. Korištenje uređaja u vlažnom okruženju će smanjiti životni vijek HEPA filtera.

Čišćenje prečišćivača zraka

Redovno čistite unutrašnjost i spoljašnjost kućišta kako biste spriječili nakupljanje prašine iznutra i spolja.

1. Obrišite prašinu za uređaja mekanom, suhom krpom.
2. Očistite dio za ulaz i izlaz zraka mekanom, suhom krpom.



- NOTE:**
- Uvijek isključite uređaj iz struje prije čišćenja.
 - Nikada ne uranjajte uređaj u vodu ili bilo koju drugu tečnost.
 - Nikada ne koristite agresivna ili zapaljiva sredstva za čišćenje kao što su izbjeljivač ili alkohol da očistite bilo koji dio uređaja.
 - HEPA filter se NE može prati.

ZAMJENA FILTERA

Kada treba zamijeniti filter?

Preporučljivo je mijenjati filter svakih 6-8 mjeseci. Međutim, možda ćete morati da promijenite filter prije ili kasnije, u zavisnosti od toga koliko često koristite svoj prečišćivač zraka. Važno je paziti na sljedeće znake filtera kojem treba zamjena:

- Povećana buka tokom rada
- Smanjen protok zraka
- Zapušen filter
- Povećano prisustvo mirisa



- VAŽNO:**
- Okruženje u kojem se koristi prečišćivač zraka takođe može produžiti ili skratiti radni vijek filtera. Korištenje vašeg prečišćivača zraka u okruženju sa relativno visokim zagađenjem može značiti da ćete morati češće da mijenjate filter.
 - Ako je zagađenje zraka u vašem okruženju veoma veliko, postoji mogućnost da filter neće raditi efikasno i da će možda morati da se zamijeni prije nego što se indikator uključi.
 - Ne zaboravite da resetujete prečišćivač zraka nakon zamjene filtera.

1. Ugasite uređaj i isključite ga iz struje. (a)

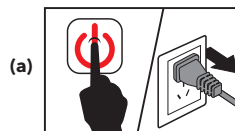

2. Postavite uređaj naopake na mekanu krpu da biste izbjegli grebanje. Da biste otvorili poklopac, potrebno je da pronađete simbol strelice ▲ na poklopcu koji odgovara **položaju LOCK**, zatim okrenite poklopac baze u smjeru suprotnom od kazaljke na satu iz **LOCK** u položaj **OPEN**, a zatim otpustite bravu. (b)

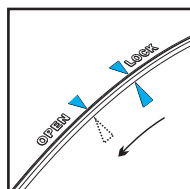
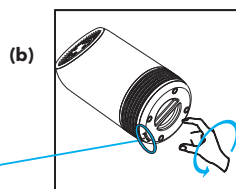

3. Uklonite stari filter. (c)

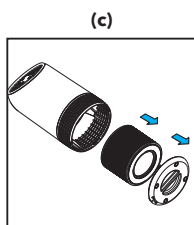

4. Uklonite pakovanje sa novog filtera. (d)

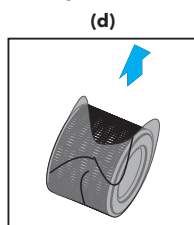

5. Umetnite novi filter. (e)

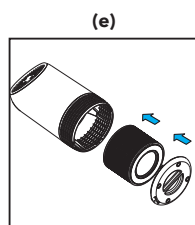

6. Okrenite poklopac u smjeru kazaljke na satu iz položaja **OTVORENO** u položaj **LOCK**. Čućete zvuk "klik", što znači da je poklopac pričvršćen. (f)

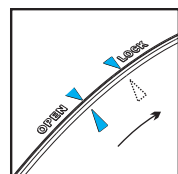
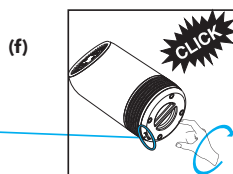

7. Stavite utikač u zidnu utičnicu i ponovo uključite uređaj. (g)

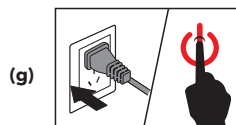

8. Resetovanje radnog vijeka filtera.

Vijek trajanja filtera treba resetovati ako  izsvijetli. Nakon zamjene novog filtera, potrebno je da resetujete radni vijek filtera.

1). Uključite prečistač zraka i uključite ga.

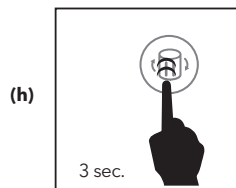

2). Pritisnite i držite  13 sekunde.

3). Pustite  li lampica će se ugastiti, što pokazuje da je resetovanje završeno.



Vanredna zamjena filtera

Kada koristite prečišćivač zraka u okruženju sa velikim zagađenjem, životni vijek filtera može biti značajno smanjen. Možete promijeniti filter čak i ako  ne svijetli. Pratite dole navedene korake da biste izvršili resetovanje.

1. Zamijenite filter kao što je navedeno u odjeljku Zamjena filtera.
2. Uključite prečišćivač zraka i držite ga u režimu pripravnosti.
3. Pritisnite i držite  3 sekunde dok ne zasija.
4. Pritisnite i držite  ponovo na 3 sekunde i isključite se. Resetovanje je sada završeno.

ODLAGANJE

Izvcite kabal za napajanje, zatim obrišite mašinu, stavite uređaj u vreću za pakovanje, a zatim ga odložite na suho mjesto.

ŽIVOTNA SREDINA

Ne bacajte uređaj sa uobičajenim kućnim otpadom na kraju njegovog radnog vijeka, već ga predajte u zvaničnom centru za reciklažu. Na taj način, pomažete u očuvanju životne sredine.

RJEŠAVANJE PROBLEMA

Ovo poglavlje sumira najčešće probleme na koje možete naići sa ovim uređajem. Ako ne možete da riješite problem dole navedenim informacijama, kontaktirajte Centar za brigu o potrošačima u svojoj zemlji.

Problem	Uzrok	Rješenje
Prečišćivač zraka se ne uključuje.	Jedinica nije uključena u električnu utičnicu.	Priključite utikač u električnu utičnicu.
	Utičnica ne radi ispravno.	Pokušajte da uključite prečišćivač zraka u drugu utičnicu.
	Dugme za napajanje nije pritisnuto nakon uključivanja prečišćivača zraka.	Pritisnite  jednom da biste uključili prečišćivač zraka.
	Kabal za napajanje je oštećen.	Odmah prekinite korištenje i kontaktirajte korisničku podršku.
Prečišćivač zraka je neispravan ili ne radi.		
Prečišćivač zraka ne reaguje na kontrole dugmeta.	Prečišćivač zraka nije uključen u utičnicu.	Priključite utikač u električnu utičnicu.
	Prečišćivač zraka je neispravan ili ne radi.	Odmah prekinite korištenje i kontaktirajte korisničku podršku.
Prečišćivač zraka stvara neobičnu buku tokom rada.	Filter za zrak je prljav.	Zamijenite filter zraka prema uputstvima u Zamjena filtera odjeljku.

Problem	Uzrok	Rješenje
Prečišćivač zraka stvara neobičnu buku tokom rada.	Filter se ne uklapa pravilno.	Pravilno postavite filter kao što je navedeno u Prije prve upotrebe i Zamjena filtera odjeljku.
	Strani predmet unutar jedinice.	Odmah prekinite korištenje i kontaktirajte korisničku podršku. NEMOJTE pokušavati da otvorite prečišćivač zraka.
Značajno smanjen protok zraka.	Ambalaža filtera nije uklonjena.	Uklonite filter iz pakovanja prije upotrebe.
	Brzina ventilatora je mala.	Pritisnite  da biste podesili brzinu ventilatora.
	Filter treba zamijeniti.	Zamijenite filter prema uputstvima u Zamjena filtera odjeljku
	Nema dovoljno prostora na svim stranama prečišćivača.	Uvjerite se da ima najmanje 38 cm slobodnog prostora sa svih strana prečišćivača.
Loš kvalitet prečišćavanja zraka	Filter treba zamijeniti	Zamijenite filter prema uputstvima u Zamjena filtera odjeljku.
	Prostorija je prevelika za prečišćivač zraka.	Uvjerite se da je prostorija manja od 12m ² .
	Ulaz ili izlaz zraka je blokiran.	Uklonite predmete koji blokiraju ulaz ili izlaz zraka.
	Filter nije pravilno postavljen u kućište.	Pravilno postavite filter kao što je navedeno u Prije prve upotrebe i Zamjena filtera odjeljku.
Dugme za resetovanje filtera i dalje svijetli nakon zamjene filtera.	Prečišćivač zraka je resetovan neispravno.	Pogledajte Zamjena filtera odjeljak da biste ispravno resetovali jedinicu.
Prečišćivač zraka se uključuje, a zatim se iznenada gasi.	Prečišćivač zraka je neispravan ili ne radi.	Odmah prekinite korištenje i kontaktirajte korisničku podršku. NEMOJTE pokušati da otvorite prečišćivač zraka radi samostalnog servisa.
Prečišćivač zraka se više puta oglasi nakon uključivanja ili uključivanja.		

VAŽNE SIGURNOSNE UPUTE

Pri uporabi električnih uređaja uvijek treba poduzeti osnovne mjere opreza kako bi se smanjio rizik od požara, električnog udara i ozljeda ljudi. Ove mjere opreza uključuju:

1. Pročitajte sve upute prije korištenja uređaja.
2. Da biste izbjegli opasnost od požara ili električnog udara, priključite uređaj u odgovarajuću električnu utičnicu.
3. Ako je filter u transportu bio prekriven plastičnom vrećicom, uklonite ju prije uporabe.
4. Kabel držite podalje od mjesta čestog kretanja. Da biste izbjegli opasnost od požara, nikada ne stavljajte kabel ispod prostirki, u blizini grijaćih tijela, radijatora, peći ili grijača.
5. Da biste se zaštitili od električnih opasnosti, nemojte uranjati uređaj u vodu ili druge tekućine. Ne koristite ga blizu vode.
6. Nadzor je potreban kada se bilo koji uređaj koristi u blizini djeteta ili osobe s invaliditetom.
7. Uvijek isključite pročišćivač zraka prije premještanja ili čišćenja uređaja, otvorite rešetku, promijenite filter i kad god uređaj nije u upotrebi. Da biste isključili uređaj, izvadite utikač iz napajanja (nemojte povlačiti kabel).
8. NIKADA ne ubacujte i ne stavljajte predmete u otvore jedinica.
9. Nemojte koristiti uređaje s oštećenim kablom ili utikačem. Ako ventilator motora ne radi ili je uređaj na bilo koji način ispušten ili oštećen, vratite uređaj proizvođaču na pregled i/ili popravak.
10. Uređaj koristite samo za predviđenu uporabu u kućanstvu kako je opisano u ovom priručniku. Bilo koja druga uporaba koju proizvođač ne preporučuje može uzrokovati požar, strujni udar ili ljudske ozljede. Korištenje dodataka koje proizvođač ne preporučuje ili ne prodaje može uzrokovati opasnosti.
11. Nemojte koristiti na otvorenom.
12. NIKADA ne postavljajte na mekanu površinu kao što je krevet ili kauč jer to može uzrokovati prevrtanje uređaja i blokiranje rešetki za ulaz i izlaz zraka.
13. Uređaj držite podalje od zagrijanih površina i otvorenog plamena.
14. Ne pokušavajte popraviti ili prilagoditi bilo koju električnu ili mehaničku funkciju na ovom uređaju. Time ćete poništiti jamstvo. Unutrašnjost uređaja ne sadrži dijelove koje korisnik može popraviti. Sve servisiranje treba obaviti ovlaštena osoba.
15. Ne stavljajte ništa na vrh uređaja.
16. NIKADA ne koristite deterđente, benzin, sredstva za čišćenje stakla, sredstva za poliranje namještaja, razrjeđivače boja ili druge proizvode za kućanstvo za čišćenje nekog dijela uređaja.
17. Uvijek isključite uređaj prije nego što ga isključite iz struje.
18. Ovaj se uređaj smije koristiti samo u prostorima s temperaturama između 4 °C i 43 °C.
19. **UPOZORENJE:** Da biste smanjili rizik od požara ili električnog udara, nemojte koristiti uređaj s bilo kojim poluvodičkim uređajem za kontrolu brzine rada.

PROČITAJTE I SPREMITE OVE VAŽNE SIGURNOSNE UPUTE

STRUKTURA PROIZVODA

Dobrodošli u upotrebu pročišćivača zraka naše tvrtke.
Da biste ispravno koristili proizvod, pažljivo pročitajte ovaj vodič.

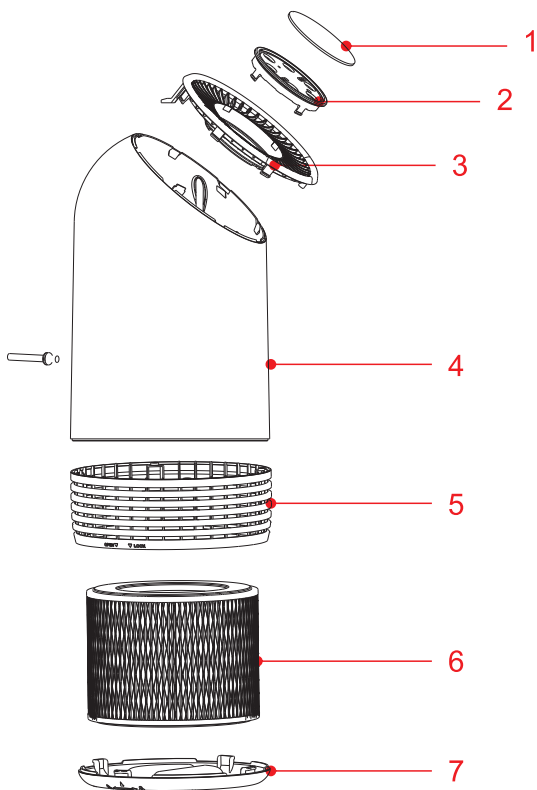

1. Upravljačka ploča
2. Svjetlosni prsten
3. Izlazni poklopac
4. Gornji dio kućišta
5. Donji dio kućišta
6. Filter
7. Poklopac

PRIJE PRVE UPORABE

Postavljanje filtera

Uređaj se isporučuje s ugrađenim filterom, ali prije korištenja uređaja morate ukloniti pakiranje filtera. Izvadite filter, raspakirajte i vratite u uređaj kako je opisano u nastavku.

NAPOMENA: Provjerite jeste li filter postavili u ispravan položaj.

1. Postavite uređaj naopako na mekanu krpu kako biste izbjegli grebanje. Da biste otvorili poklopac, morate pronaći simbol strelice ▲ na poklopcu koji odgovara **položaju LOCK**, zatim okrenuti poklopac baze u smjeru kazaljke na satu od **LOCK** do **OPEN**, a zatim otpustiti bravu.

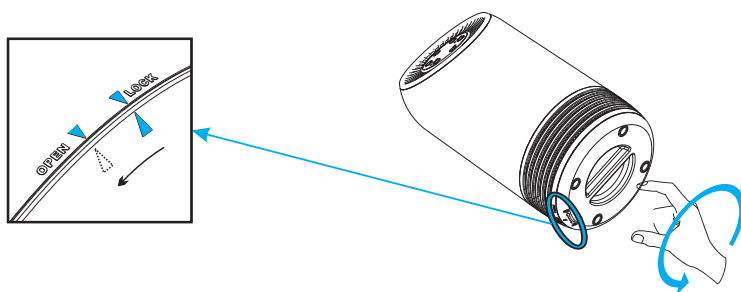

2. Skinite poklopac i izvadite filter.
3. Uklonite ambalažu sa filtera.

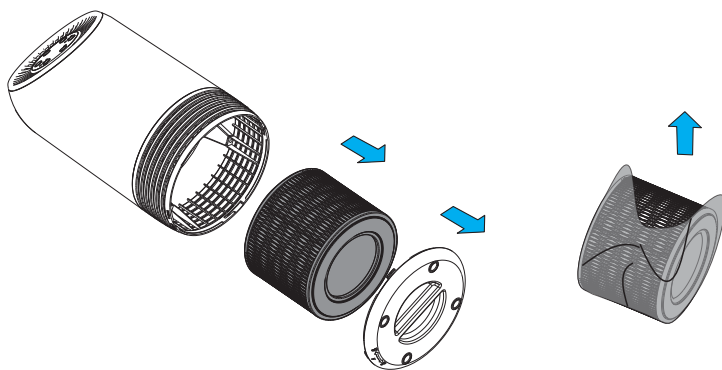

4. Vratite filter u uređaj.

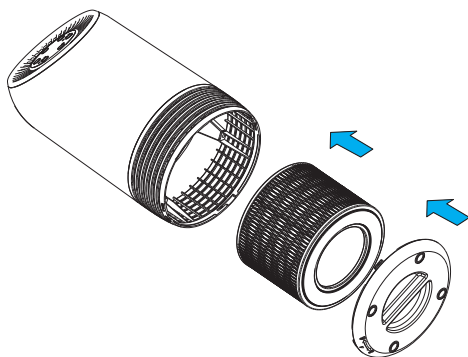

5. Okrenite poklopac baze u smjeru kazaljke na satu u **OPEN** u **LOCK** položaj. Kada čujete zvuk "klik", poklopac je pričvršćen.

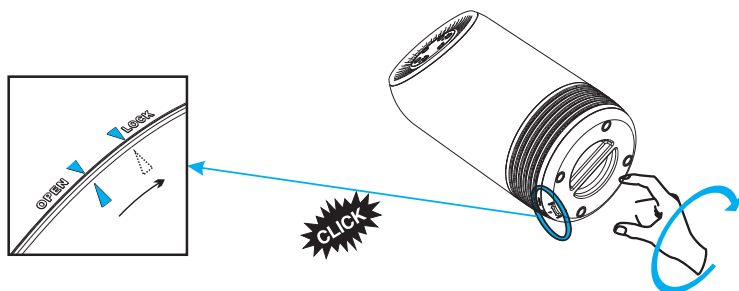

KORIŠTENJE UREĐAJA

○ upravljačkoj ploči

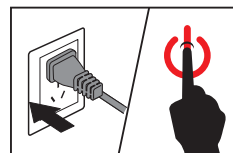
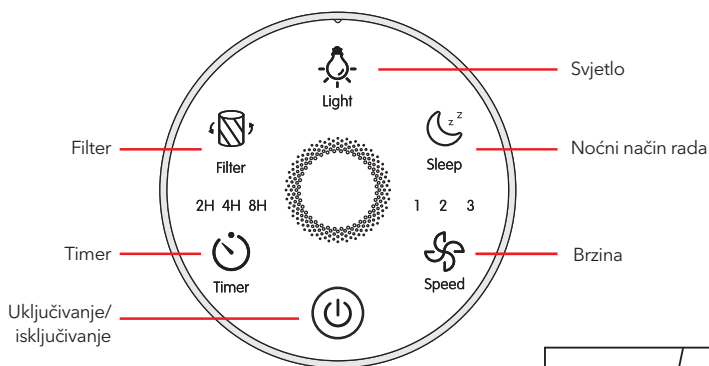

1. Stavite utikač u zidnu utičnicu

Sva svjetla će se odjednom upaliti i čut ćete kratki zvuk. Onda će se svjetla opet ugasiti.

2. Pritisnite tipku za uključivanje/isključivanje da biste uključili uređaj.

Uključivanje (⏻) i FAN SPEED 2 (srednja) svijetlit će na upravljačkoj ploči.

3. Podešavanje brzine ventilatora

Indikator brzine ventilatora pokazuje brzinu kojom uređaj radi. Pritisnite tipku (🌀) za brzinu da biste prilagodili razinu brzine ventilatora. Postoje tri opcije: 1 ~ 3 odnosi se na niske, **srednje i visoke razine**.

4. Noćni način rada

Kada koristite pročišćivač u noćnom načinu rada, on radi vrlo tiho.

Pritisnite (🌙) tipku za aktiviranje noćnog načina rada. Pritisnite bilo koju tipku za isključivanje noćnog načina rada, osim tipke Filter i tipke Timer.

5. Svjetlo

Radno stanje (7 boja)

- 1). Uključite uređaj, svjetlo u 7 boja će se uključiti i promijeniti cikluse.
- 2). Zatim ponovno pritisnite tipku za svjetlo (💡) i boja svjetla će se prestati mijenjati. Možete odabrati boju koja vam se sviđa.
- 3). Da biste ugасili svjetlo, pritisnite (💡) treći put.
- 4). Ciklusi kroz gornji pritisak.

Stanje pripravnosti (način noćnog osvjetljenja)

- 1). U stanju pripravnosti pritisnite (💡) gumb i žuto noćno svjetlo će se uključiti.
- 2). Ponovno (💡) pritisnite tipku i svjetlo će zasjati s pola intenziteta. Da biste isključili noćno svjetlo, samo pritisnite treću tipku (💡). Svjetlo prolazi kroz sljedeće načine rada, redom: Osvijetljeno, Napola osvjetljeno, Isključeno.

6. Postavljanje timera

- 1). Pritisnite (🕒) da biste uključili ili isključili timer i kretali se kroz mogućnosti timera (2 sata, 4 sata ili 8 sati).
- 2). Pročišćivač zraka automatski će se isključiti kada timer završi.



NAPOMENA: Pritiskom (🕒) ili isključivanjem pročišćivača zraka poništiti će se timer.

7. Svjetlo za zamjenu filtera

Kada se svjetlo (☞) upali, provjerite treba li filter očistiti ili zamijeniti.



Napomena: Životni vijek filtera ovisi o kvaliteti zraka u vašoj kući i vremenu korištenja. Korištenje uređaja u mokrom okruženju smanjit će životni vijek HEPA filtera.

Čišćenje pročišćivača zraka

Redovito čistite unutrašnjost i eksterijer kućišta kako biste spriječili nakupljanje prašine iznutra i izvana.

1. Obrišite prašinu sa uređaja mekanom i suhom krpom.
2. Očistite dio za ulaz i izlaz zraka mekanom, suhom krpom.



NAPOMENA:

- Uvijek isključite uređaj iz napajanja prije čišćenja.
- Nikada ne uranjajte uređaj u vodu ili bilo koju drugu tekućinu.
- Nikada ne koristite agresivna ili zapaljiva sredstva za čišćenje kao što su izbjeljivač ili alkohol za čišćenje svih dijelova uređaja.
- HEPA filter se NE može prati.

ZAMJENA FILTERA

Kada treba zamijeniti filter?

Preporučljivo je mijenjati filter svakih 6-8 mjeseci. Međutim, možda ćete prije ili kasnije morati promijeniti filter, ovisno o tome koliko često koristite pročišćivač zraka. Važno je pripaziti na sljedeće znakove filtera kojeg treba zamijeniti:

- Povećana buka tijekom rada
- Smanjen protok zraka
- Začepljen filter
- Povećana prisutnost mirisa



VAŽNO:

- Okruženje u kojem se koristi pročišćivač zraka također može produžiti ili skratiti radni vijek filtera. Upotreba pročišćivača zraka u okruženju s relativno visokim onečišćenjem može značiti da ćete morati češće mijenjati filter.
- Ako je onečišćenje zraka u vašem okolišu vrlo visoko, postoji mogućnost da filter neće raditi učinkovito i da ćete ga možda morati zamijeniti prije uključivanja indikatora.
- Ne zaboravite resetirati pročišćivač zraka nakon zamjene filtera.

1. Ugasite uređaj i isključite ga iz napajanja. (a)



2. Postavite uređaj naopako na mekanu krpu kako biste izbjegli grebanje. Da biste otvorili poklopac, morate pronaći simbol strelice na poklopcu koji odgovara **položaju LOCK**, zatim okrenuti poklopac baze u smjeru kazaljke na satu od **LOCK** do **OPEN**, a zatim otpustiti bravu. (b)

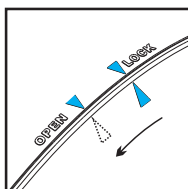
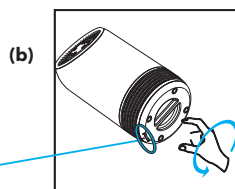

3. Uklonite stari filter. (c)

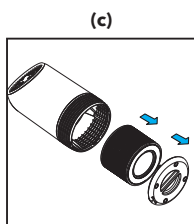

4. Uklonite pakiranje sa novog filtera (d)

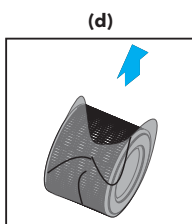

5. Novi filter vraća se u uređaj (e)

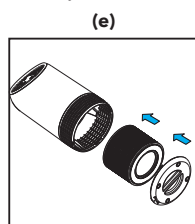

6. Okrenite poklopac u smjeru kazaljke na satu iz **otvorenog** u položaj **LOCK**. Čut ćete zvuk "klik", što znači da je poklopac pričvršćen. (f)

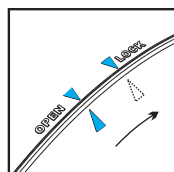
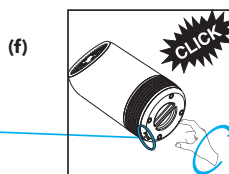

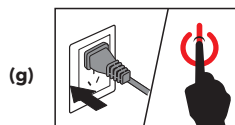

7. Stavite utikač u zidnu utičnicu i ponovno uključite uređaj. (g)



8. Ponovno postavite radni vijek filtera.

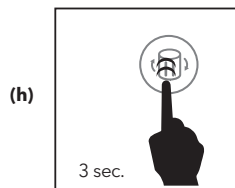

Životni vijek filtera treba  resetirati ako se zasnijetli. Nakon zamjene novog filtera, morate resetirati radni vijek filtera.

- 1). Uključite pročišćivač zraka i uključite ga.
- 2). Pritisnite i držite  tri sekunde.
- 3). Pustite i svjetla će se  ugastiti, što ukazuje da je resetiranje završeno.



Izvanredna zamjena filtera

Kada koristite pročišćivač zraka u okruženju s visokim onečišćenjem, životni vijek filtera može se značajno smanjiti. Filter možete promijeniti čak i ako  ne svijetli. Slijedite korake u nastavku da biste ga vratili na izvorno.

1. Zamijenite filter kako je navedeno u odjeljku Zamjena filtera.
2. Uključite pročišćivač zraka i držite ga u stanju pripravnosti.
3. Pritisnite i držite , 3 sekunde dok ne zasja.
4. Ponovno pritisnite i držite , 3 sekunde i isključit će se. Resetiranje je izvršeno.

ODLAGANJE

Izvadite kabel za napajanje, zatim obrišite uređaj, stavite uređaj u vrećicu za pakiranje, a zatim ga odložite na suho mjesto.

OKOLIŠ

Nemojte bacati uređaj s uobičajenim kućnim otpadom na kraju radnog vijeka, već ga predajte u službenom centru za recikliranje. Na taj način pomažete u očuvanju okoliša.

RJEŠAVANJE PROBLEMA

Ovo poglavlje sažima najčešće probleme na koje možete naići s ovim uređajem. Ako ne možete riješiti problem s informacijama u nastavku, obratite se Centru za zaštitu potrošača u svojoj zemlji.

Problem	Uzrok	Rješenje
Pročišćivač zraka se ne uključuje.	Uređaj nije priključen na utičnicu.	Priključite utikač u električnu utičnicu.
	Utičnica ne radi kako treba.	Pokušajte uključiti pročišćivač zraka na drugu utičnicu.
	Tipka za uključivanje/isključivanje nije pritisnuta nakon uključivanja pročišćivača zraka.	Pritisnite  jednom da uključite pročišćivač zraka.
	Kabel za napajanje je oštećen.	Odmah prestanite koristiti i obratite se korisničkoj podršci.
Pročišćivač zraka je neispravan ili ne radi.		
Pročišćivač zraka ne reagira na kontrole tipke.	Pročišćivač zraka nije uključen u utičnicu.	Priključite utikač u električnu utičnicu.
	Pročišćivač zraka je neispravan ili ne radi.	Odmah prestanite koristiti i obratite se korisničkoj podršci.
Pročišćivač zraka stvara neobičnu buku tijekom rada.	Filter za zrak je prljav.	Zamijenite filter za zrak prema uputama u odjeljku zamijenite filter .

Problem	Uzrok	Rješenje
Pročišćivač zraka stvara neobičnu buku tijekom rada.	Filter se ne uklapa pravilno.	Postavite filter ispravno kako je navedeno u odjeljku prije prve uporabe i zamijenite filter.
	Strani objekt unutar jedinice.	Odmah prestanite koristiti i obratite se korisničkoj podršci. Ne pokušavajte otvoriti pročišćivač zraka.
Značajno smanjen protok zraka.	Pakiranje filtera nije uklonjeno.	Prije uporabe izvadite filter iz ambalaže.
	Brzina ventilatora je niska.	Pritisnite  za podešavanje brzine ventilatora.
	Filter treba zamijeniti.	Zamjena filtera prema uputama u odjeljku Zamjena filtera.
	Nema dovoljno prostora na svim stranama pročišćivača.	Provjerite ima li najmanje 38 cm slobodnog prostora sa svih strana pročišćivača.
Loša kvaliteta pročišćavanja zraka	Filter treba zamijeniti	Zamijenite filter prema uputama u odjeljku Zamijenite filter.
	Soba je prevelika za pročišćivač zraka.	Provjerite je li soba manja od 12m ² .
	Ulaz ili izlaz zraka je blokiran.	Uklonite objekte koji blokiraju ulaz ili izlaz zraka.
	Filter nije ispravno postavljen u kućištu.	Postavite filter ispravno kako je navedeno u odjeljku prije prve uporabe i zamijenite filter.
Tipka za resetiranje filtera i dalje svijetli nakon zamjene filtera.	Pročišćivač zraka pogrešno je resetiran.	Pogledajte odjeljak Zamjena filtera da biste jedinicu ispravno resetirali.
Pročišćivač zraka je uključen, a zatim se odjednom gasi.	Pročišćivač zraka je neispravan ili ne radi.	Odmah prestanite koristiti i obratite se korisničkoj podršci. Ne pokušavajte otvoriti pročišćivač zraka.
Pročišćivač zraka se više puta oglašava nakon uključivanja.		

FONTOS BIZTONSÁGI UTASÍTÁSOK

Elektromos készülékek használatakor mindig be kell tartani az alapvető biztonsági óvintézkedéseket, hogy csökkentsek a tűz, az áramütés és a személyi sérülés veszélyét.

1. A készülék használata előtt olvassa el az összes használati utasítást.
2. A tűz- és áramütésveszély elkerülése érdekében a készüléket közvetlenül csatlakoztassa a megfelelő elektromos hálózathoz.
3. Ha a szűrőn fólia található, akkor használat előtt távolítsa el azt.
4. Tartsa távol a tápkábelt a nagy forgalmú területektől. A tűzveszély elkerülése érdekében SOHA ne tegye a kábelt szőnyegek alá, hőforrások, radiátorok, kályhák vagy fűtőtestek közelébe.
5. Az elektromos áramütés, tűzveszély elkerülése érdekében NE merítse a készüléket vízbe vagy más folyadékba. Ne használja az eszközt vizes környezetben.
6. A készüléket gyermekek vagy fogyatékkal élő személyek csak szigorú felügyelet mellett használják.
7. Tisztítás, szűrőcsere és karbantartás idejére mindig áramtalanítsa a készüléket. A tápkábel kihúzásához minden esetben a villásdugónál és nem a kábelnél fogva húzza ki azt a konnektorból.
8. SOHA ne ejtsen vagy helyezzen be tárgyakat a készülék nyílásaiba.
9. NE működtesse a készüléket sérült tápkábellel, vagy villásdugóval. Ha a ventilátor nem működik, vagy a készüléket leejtették vagy az bármilyen más módon megsérült, akkor azt csak megfelelő végzettséggel rendelkező szakember, vagy szervizközpont javíthatja ki.
10. A készüléket csak a jelen kézikönyvben leírtak szerinti rendeltetésszerű háztartási célra használja. A gyártó által nem ajánlott egyéb használat tüzet, áramütést vagy személyi sérülést okozhat. A gyártó által nem ajánlott vagy forgalmazott tartozékok használata további veszélyhelyzet teremthet.
11. NE használja a készüléket kültéren.
12. SOHA ne helyezze a készüléket puha felületre, például ágyra vagy kanapéra, mert ha felborul, akkor az a levegő szabad áramlását akadályozza és veszélyhelyzetet teremt.
13. A készüléket tartsa távol fűtött felületektől és nyílt lángtól.
14. NE próbálkozzon a készülék elektromos vagy mechanikus hibáinak megjavításával vagy beállításával. A készülék belseje nem tartalmaz a felhasználó által szervizelhető alkatrészeket, ezért minden szervizelést csak egy megfelelő végzettséggel rendelkező szakember végezhet, ellenkező esetben a jótállás azonnal érvényét veszti.
15. NE helyezzen semmit a készülék tetejére.
16. SOHA ne használjon mosószert, benzint, üvegtisztítót, bútorlakkot, festékhígítót vagy más háztartási oldószert a készülék tisztításához.
17. Mindig kapcsolja ki a készüléket, mielőtt kihúzza azt a konnektorból.
18. Ezt a készüléket csak 4°C és 43°C közötti hőmérsékletű helyiségben szabad használni.
19. **FIGYELMEZTÉS:** A tűz vagy áramütés veszélyének csökkentése érdekében NE üzemeltesse a készüléket állítható feszültségű áramforrásról.

**KÉRJÜK, OLVASSA EL ÉS ŐRIZZE MEG EZEKET
A FONTOS BIZTONSÁGI UTASÍTÁSOKAT**

TERMÉKISMERTETŐ

Köszönjük, hogy termékünket választotta.

A biztonságos és megbízható üzemeltetés érdekében kérjük, hogy alaposan olvassa el az alábbi tájékoztatót.

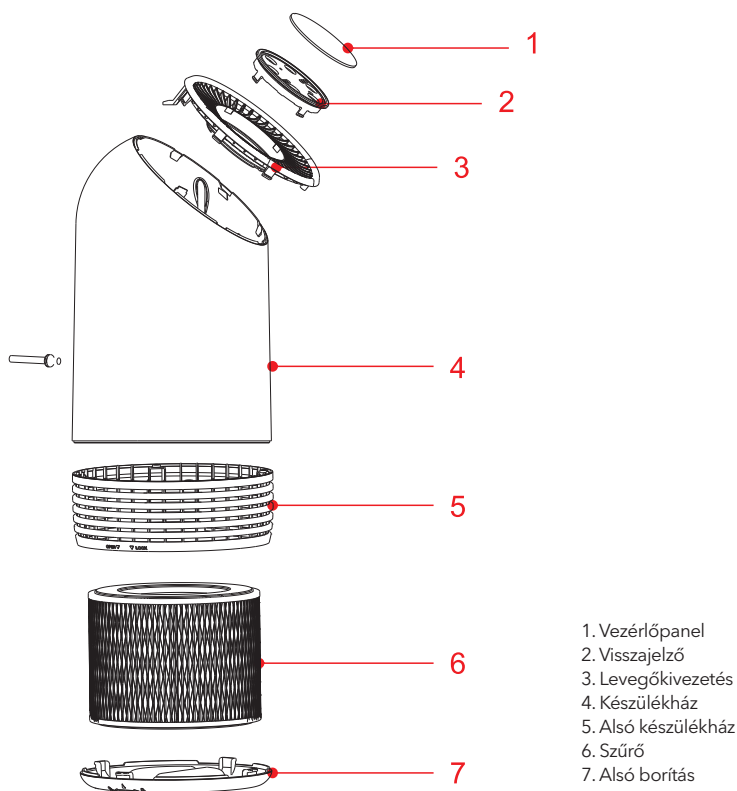

ELSŐ HASZNÁLAT ELŐTT

A szűrő elhelyezése

A készüléket úgy szállítjuk, hogy az összes szűrő be van szerelve, de a készülék használata előtt el kell távolítani azok csomagolását. Vegye ki az összes szűrőt, csomagolja ki és helyezze vissza a készülékbe az alábbiakban leírtak szerint.

MEGJEGYZÉS: Ügyeljen a szűrők megfelelő pozíciójára.

1. Tegye a készüléket fejjel lefelé egy puha textilre, hogy megóvja a karcoktól. Az alsó borítás kinyitásához keresse meg a **LOCK pozíció**nak megfelelő nyilat ▲ a fedélen. Fordítsa el a fedelet az óramutató járásával ellentétes irányba a **LOCK** pozícióból a **OPEN** pozícióba a kinyitáshoz.

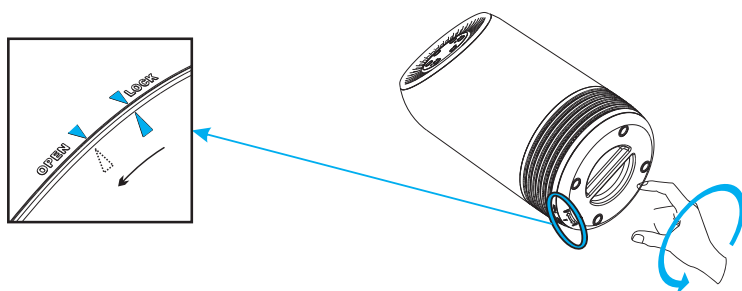

2. Távolítsa el az alsó borítást, és vegye ki a szűrőt.
3. Távolítsa el a csomagolóanyagot a szűrőről.

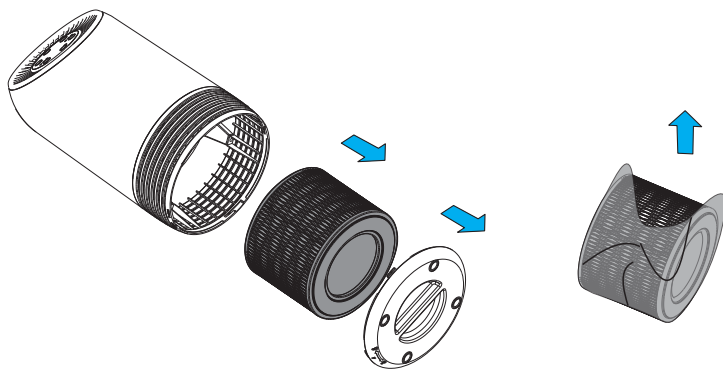

4. Helyezze vissza a szűrőt a készülékbe.

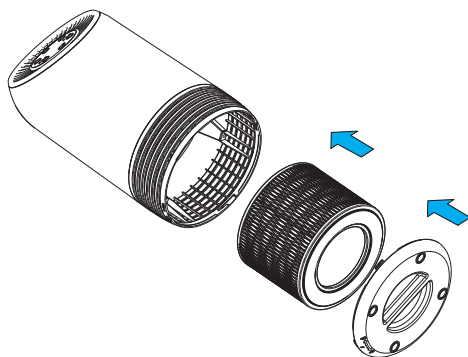

5. Fordítsa az alsó borítást az óramutató járásával megegyező irányba az **OPEN** állásból a **LOCK** pozícióba, amikor egy kattanást hall, az alsó fedél rögzült.

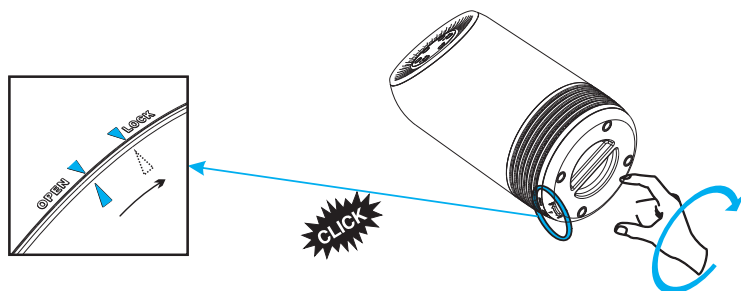

A KÉSZÜLÉK HASZNÁLATA

A vezérlőpanelről

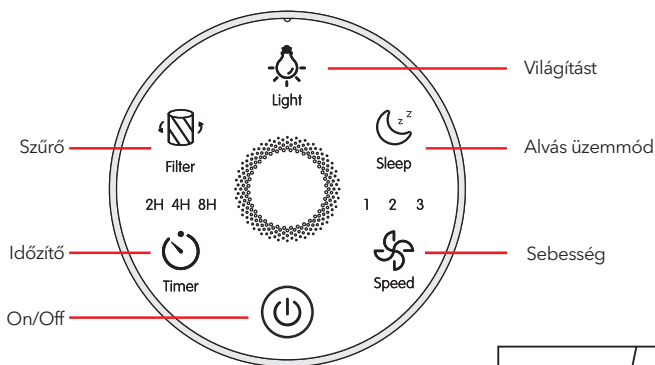

1. Csatlakoztassa a készüléket áramforráshoz

Minden lámpa felvilan egy pillanatra, és egy hangjelzés hallatszik. Ezután a fények ismét kialszanak.

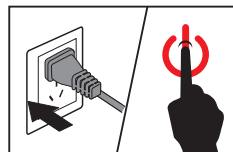

2. Nyomja meg a bekapcsológombot a készülék bekapcsolásához.

A vezérlőpanelen a világítás bekapcsol és a készülék a kettes fokozatban elindul.

3. A ventilátor fordulatszámának beállítása

A sebességjelző lámpa jelzi, hogy a készülék milyen fordulatszámon működik. Nyomja meg a Sebesség gombot a kívánt érték beállításához. Három szint van: az 1, 2, 3 az **Alacsony**, **Közepes** és **Magas** szintre utalnak.

4. Sleep mode

A légtisztító alvó üzemmódban nagyon halkon működik.

Nyomja meg a gombot az alvó üzemmód aktiválásához. A Szűrő és az Időzítő gomb kivételével bármelyik másik kikapcsolja ezt az üzemmódot.

5. Világítás

Bekapcsolt állapotban (7 szín)

- 1). Kapcsolja be a készüléket és a készüléken a 7 szín felváltva világítani fog.
- 2). Nyomja meg a Light gombot a szín kiválasztásához. Ezt követően a színek nem váltakoznak.
- 3). A világítás kikapcsolásához nyomja meg újból a gombot.

Készenléti állapot (Éjszakai fény üzemmód)

- 1). Készenléti állapotban nyomja meg a gombot (LIGHT) és a sárga éjszakai fény bekapcsol.
- 2). Nyomja meg újból a gombot, ekkor a fény elhalványodik.
- 3). Az éjszakai fény kikapcsolásához nyomja meg ismételten a gombot.

6. Setting timer

- 1). Nyomja meg a TIMER gombot az időzítő be- vagy kikapcsolásához, valamint az időtartam beállításához (2, 4, vagy 8 óra).
- 2). Az időzítő lejártá után a légtisztító automatikusan kikapcsol.

MEGJEGYZÉS: A légtisztító áramtalanításával az időzítő is kikapcsol.

7. Szűrőcsere emlékeztető

Ha a jelzőfény világít , az azt jelenti, hogy tisztítani, vagy cserélni kell a szűrőt.



MEGJEGYZÉS: A szűrők élettartama a ház levegőminőségétől és a használati időtől függ. A készülék párás környezetben történő használata csökkenti a HEPA-szűrő élettartamát.

A légtisztítók tisztítása

Rendszeresen tisztítsa meg a készülékház belsejét és külsejét, hogy megakadályozza a por felgyülemelését.

1. Törölje le a port puha, száraz ruhával a készülékházról.
2. Tisztítsa meg a légbevezető és a légkivezető nyílást puha, száraz ruhával.



- MEGJEGYZÉS:**
- Tisztítás előtt mindig húzza ki a készüléket a konnektorból.
 - Soha ne merítse a készüléket vízbe vagy más folyadékba.
 - Soha ne használjon agresszív vagy gyúlékony tisztítószeret, például fehérítőt vagy alkoholt a készülék bármely részének tisztításához.
 - A HEPA szűrő NEM mosható.

SZŰRŐCSERE

Mikor kell kicserélni a szűrőt?

A légszűrőt 6-8 havonta ajánlott cserélni. Előfordulhat azonban, hogy a filtert előbb is ki kell cserélni, attól függően, hogy milyen gyakran használja a légtisztítót. Fontos, hogy figyeljen a következő jelekre:

- Megnövekedett működési zaj
- Csökkent légáramlás
- Eltömődött szűrő
- Kellemetlen szagok megjelenése



- MEGJEGYZÉS:**
- A környezet, amelyben a légtisztítót használják, szintén lerövidítheti a szűrő élettartamát. Ha a légtisztítót magas légszennyezettségű helységben használják, akkor a szűrőt gyakrabban kell cserélni.
 - Ha a környezetében nagyon magas a légszennyezettség, előfordulhat, hogy a filtereket már a visszajelző felvillanása előtt ki kell cserélnie.
 - Ne felejtse el újraindítani a légtisztítót a légszűrő cseréje után.

1. Kapcsolja ki a készüléket, és húzza ki a konnektorból. (a)

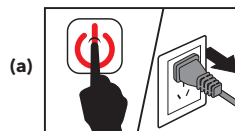

2. Tegye a készüléket fejjel lefelé egy puha ruhára, hogy elkerülje a karcolásokat. Az alsó fedél kinyitásához az óramutató járásával ellentétes irányba a **LOCK pozícióból** a **OPEN** pozícióba kell eltekernie, és így a fedél kinyílik (b)

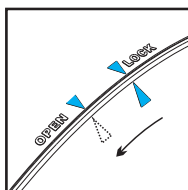
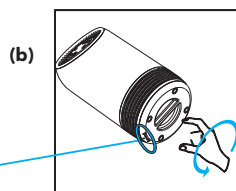

3. Távolítsa el a régi szűrőt. (c)

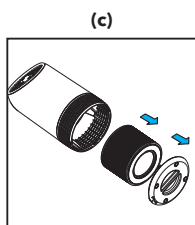

4. Távolítsa el az új szűrő csomagolóanyagát. (d)

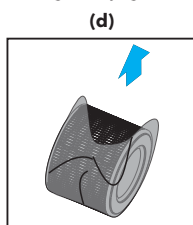

5. Helyezze vissza az új szűrőt a készülékbe. (e)

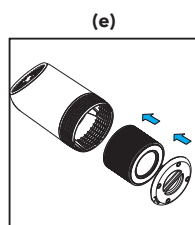

6. Fordítsa az alsó fedelet az óramutató járásával megegyező irányba az **OPEN** állásból a **LOCK** állásba, ekkor egy kattantást fog hallani, ezzel a fedél rögzült. (f)

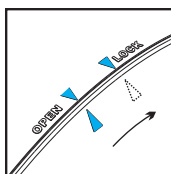
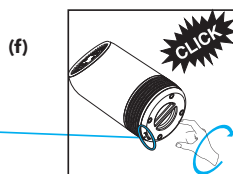

7. Csatlakoztassa a készüléket ismét az áramforráshoz (g)

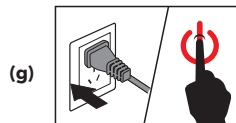

8. A szűrőcsere periódus nullázása.

A periódus végét jelző világítást (☒) vissza kell állítani a szűrőcsere után.

1). Csatlakoztassa a légtisztítót és kapcsolja be.

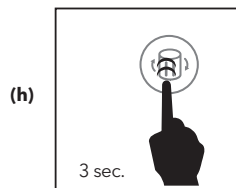

2). Nyomja meg a cserére figyelmeztető (☒) gombot és tartsa lenyomva 3 másodpercig.

3). Engedje el (☒), a lámpa kialszik jelezve, hogy a visszaállítás befejeződött.



Periódus lejáratára előtti szűrőcsere

Ha a légtisztítót erősen szennyezett környezetben használja, a szűrő élettartama jelentősen csökkenhet. A filtert akkor is cserélheti, ha nem világít az erre figyelmeztető  jelzés. Kövesse az alábbi lépéseket az újraindítás elvégzéséhez.

1. Cserélje ki a filtert a Szűrőcsere szakaszban említettek szerint.
2. Csatlakoztassa a légtisztítót az áramforráshoz, és hagyja készenléti üzemmódban.
3. Nyomja meg és tartsa  lenyomva 3 másodpercig a cserére figyelmeztető gombot, a készülék világitani kezd.
4. Tartsa lenyomva ismét  3 másodpercig, majd a készülék kikapcsol. Az alaphelyzetbe állítás ezzel befejeződött.

TÁROLÁS

Húzza ki a tápkábelt, majd törölje tisztára a készüléket. Tegye a készüléket a csomagolózsákba, majd tegye el egy hűvös, száraz helyre.

HULLADÉKKEZELÉS

Ne dobja ki a készüléket a háztartási hulladékkal együtt, hanem adja le egy erre szakosodott gyűjtőhelyen újrahasznosítás céljából. Ezzel segít megővni a környezetünket.

HIBAELHÁRÍTÁS

Ez a fejezet összesíti a leggyakoribb problémákat. Ha az alábbi információkkal nem tudja megoldani a problémát, forduljon a területileg illetékes szervizközpontoz.

Probléma	Lehetséges ok	Megoldás
A légtisztító nem kapcsol be.	A készülék nincs bedugva a konnektorba.	Csatlakoztassa a készüléket az elektromos hálózatra.
	A konnektor nem működik megfelelően.	Próbálja meg más konnektorba dugni a légtisztítót.
	A bekapcsológombot nem nyomta meg a légtisztító csatlakoztatása után.	Nyomja meg egyszer a bekapcsológombot a légtisztító elindításához.
	A tápkábel megsérült.	Azonnal hagyja abba a használatát, és lépjen kapcsolatba Ügyfélszolgálat.
A légtisztító meghibásodott vagy rosszul működik.		
A légtisztító nem reagál a gombvezérlésre.	A légtisztító nincs bedugva a konnektorba.	Csatlakoztassa a készüléket az elektromos hálózatra.
	A légtisztító meghibásodott vagy rosszul működik.	Azonnal hagyja abba a használatát, és lépjen kapcsolatba Ügyfélszolgálat.
A légtisztító szokatlan zajt ad működés közben.	A szűrő szennyeződött.	Cserélje ki a szűrőt a Szűrőcsere fejezetben leírtak szerint.

Probléma	Lehetséges ok	Megoldás
A légtisztító szokatlan zajt ad működés közben.	A szűrő nem illeszkedik megfelelően.	Helyezze be megfelelően a szűrőt az Első használat előtt és a Szűrőcsere szakaszokban leírtak szerint.
	A készülék belsejében lévő idegen tárgy.	Azonnal hagyja abba a használatát, és lépjen kapcsolatba az ügyfélszolgálattal. NE próbálja meg kinyitni a légtisztítót.
Jelentősen csökkent légáramlás.	A szűrő csomagolását nem távolították el	Használat előtt vegye ki a szűrőt a csomagolásból.
	A ventilátor sebessége alacsony.	Nyomja meg a szabályzógombot a ventilátor sebességének beállításához.
	A szűrőt ki kell cserélni	Cserélje ki a szűrőt a Szűrőcsere fejezetben leírtak szerint.
	Nincs elég szabad tér a tisztító minden oldalán.	Biztosítsa, hogy a víztisztító minden oldalán legalább 38 cm szabad tér maradjon.
Gyenge légtisztítási minőség.	A szűrőt ki kell cserélni	Cserélje ki a szűrőt a Szűrőcsere fejezetben leírtak szerint.
	A szoba túl nagy az alkalmazott légtisztítókhoz.	A készüléket csak 12m ² -nél kisebb alapterületű szobában lehet használni.
	A levegő be- vagy kimeneti nyílása eltömődött.	Távolítsa el a levegő be- vagy kimeneti nyílását elzáró tárgyakat.
	A szűrő nincs megfelelően elhelyezve a házban.	Helyezze megfelelően a szűrőt az Első használat előtt és a Szűrőcsere szakaszokban leírtak szerint.
A szűrővisszaállítás gomb a szűrő cseréje után is világít.	A légtisztítót helytelenül állították vissza.	A készülék megfelelő visszaállításáról lásd a Szűrőcsere című részt.
A légtisztító bekapcsol, majd hirtelen kikapcsol.	A légtisztító meghibásodott vagy rosszul működik.	Azonnal hagyja abba a használatát, és lépjen kapcsolatba az ügyfélszolgálattal. NE próbálja meg kinyitni a légtisztítót.
A légtisztító a bekapcsolás vagy a csatlakoztatás után többször csipog.		

INSTRUCȚIUNI DE SIGURANȚĂ

Când utilizați aparate electrice, trebuie respectate întotdeauna măsurile de siguranță de bază pentru a reduce riscul de incendiu, șoc electric și vătămare a persoanelor. Aceste precauții includ:

1. Citiți toate instrucțiunile înainte de a utiliza aparatul.
2. Pentru a evita pericolele de incendiu sau șoc, conectați aparatul direct la priza electrică corectă.
3. Dacă filtrul este acoperit de o pungă atunci când este expediat, scoateți pungă de plastic înainte de utilizare.
4. Țineți cablul departe de zonele cu trafic intens. Pentru a evita pericolele de incendiu, NU puneți NICIODATĂ cablul sub covoare, lângă aparate de căldură, calorifere, sobe sau încălzitoare.
5. Pentru a vă proteja împotriva pericolelor electrice, NU scufundați aparatul în apă sau alte lichide. Nu utilizați lângă apă.
6. Este necesară supravegherea atentă atunci când orice aparat este folosit de copii sau în apropierea acestora sau de persoane cu dizabilități.
7. Deconectați întotdeauna purficatorul de aer înainte de a muta sau de a curăța unitatea, de a deschide grătarul, de a schimba filtrul și ori de câte ori unitatea nu este utilizată. Pentru a deconecta unitatea, asigurați-vă că trageți de ștecher și nu de cablu.
8. NU scăpați și nu introduceți niciodată obiecte în orificiile unității.
9. NU utilizați niciun aparat cu cablul sau ștecherul deteriorat. Dacă ventilatorul motorului nu funcționează sau unitatea a căzut sau este deteriorată în vreun fel, returnați aparatul producătorului pentru verificare și/sau reparare.
10. Folosiți aparatul numai pentru uz casnic, așa cum este descris în acest manual. Orice altă utilizare nerecomandată de producător poate provoca incendiu, electrocutare sau vătămarea persoanelor. Utilizarea accesoriilor nerecomandate sau vândute de producător poate cauza pericole.
11. NU utilizați în aer liber.
12. NU așezați NICIODATĂ pe o suprafață moale, cum ar fi pat sau o canapea, deoarece acest lucru ar putea face ca unitatea să se răstoarne peste un blocaj al grilelor de admisie sau de evacuare a aerului.
13. Țineți unitatea departe de suprafețele încălzite și de flăcări deschise.
14. NU încercați să reparați sau să reglați nicio funcție electrică sau mecanică a acestei unități. Procedând astfel, veți anula garanția. Interiorul unității nu conține piese care pot fi reparate de utilizator. Toate lucrările de întreținere trebuie efectuate de către o persoană autorizată.
15. NU așezați nimic deasupra unității.
16. NU folosiți NICIODATĂ detergenți, benzină, purficator de sticlă, produse pentru mobilier, diluant pentru vopsea sau alți solvenți de uz casnic pentru a curăța orice parte a aparatului.
17. Oprțiți întotdeauna aparatul înainte de a-l scoate din priză.
18. Acest aparat trebuie utilizat numai în încăperile cu temperaturi între 4°C și 43°C.
19. **AVERTISMENT:** Pentru a reduce riscul de incendiu sau electrocutare, NU utilizați aparatul cu niciun dispozitiv de control al vitezei în stare solidă.

**VĂ RUGĂM SĂ CITIȚI ȘI SĂ PĂSTRAȚI ACESTE
INSTRUCȚIUNI DE UTILIZARE.**

STRUCTURA APARATULUI

Înainte de a utiliza purificatorul de aer, citiți acest manual cu atenție pentru a utiliza aparatul în mod corect.

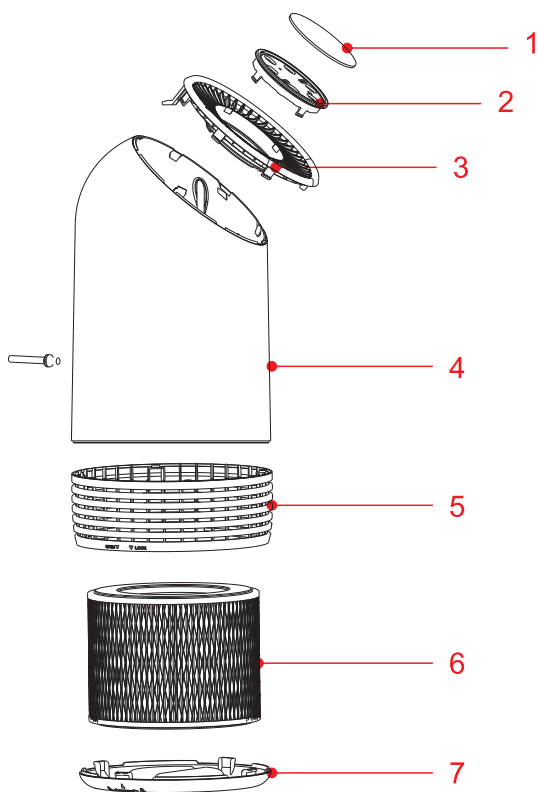

1. Panou de control
2. Inel lumină
3. Capac evacuare
4. Corp superior
5. Corp inferior
6. Filtru
7. Capac inferior

ÎNAINTE DE PRIMA UTILIZARE

Montarea filtrului

Aparatul vine cu tot filtrul montat în interior, dar trebuie să îndepărtați ambalajul filtrului înainte de a putea folosi aparatul. Scoateți toate filtrele, despachetați-le și puneți-le înapoi în aparat așa cum este descris mai jos.

NOTĂ: Asigurați-vă că montați filtrul în poziția corectă.

1. Așezați aparatul cu susul în jos pe o cârpă moale pentru a evita să îl zgâriați, defaceți capacul inferior, săgeata cu vârful în sus ▲ de pe capacul inferior corespunde poziției **LOCK**, răsuçiți capacul inferior în sens invers acelor de ceasornic din poziția **LOCK** în poziția **OPEN**, iar dispozitivul este deblocat.

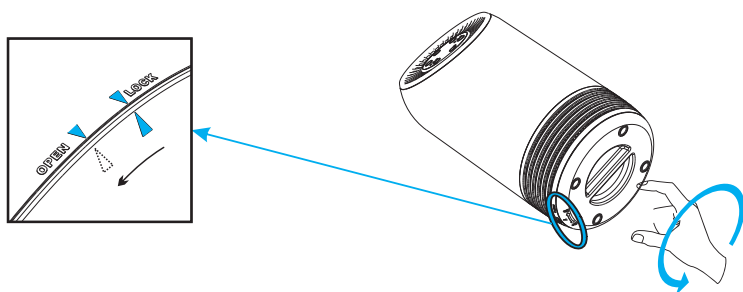

2. Îndepărtați capacul inferior și scoateți filtrul.
3. Îndepărtați ambalajul de pe filtru.

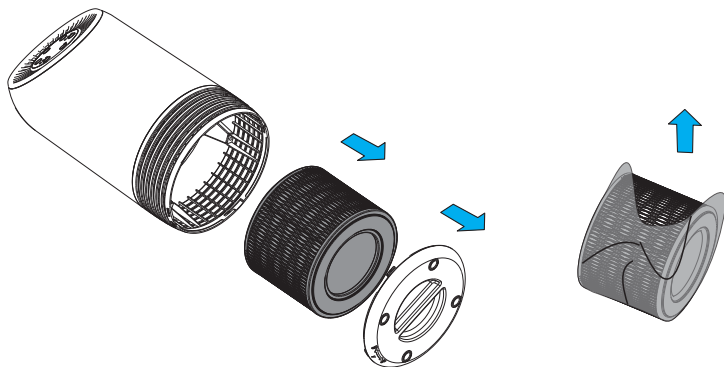

4. Puneți filtrul la loc în aparat.

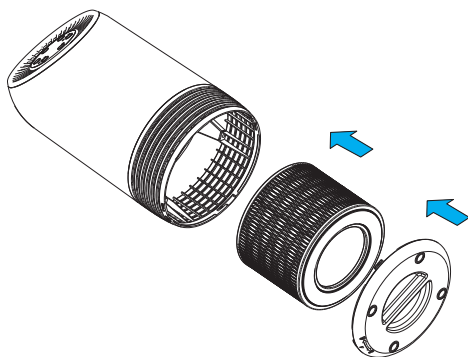

5. Răsuciți capacul inferior în sensul acelor de ceasornic din poziția **OPEN** în poziția **LOCK**, veți auzi un sunet, iar capacul va fi blocat în poziție.

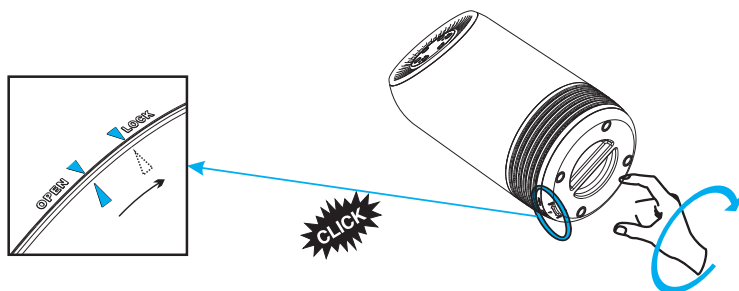

UTILIZAREA APARATULUI

Panoul de control

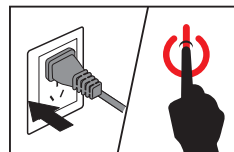
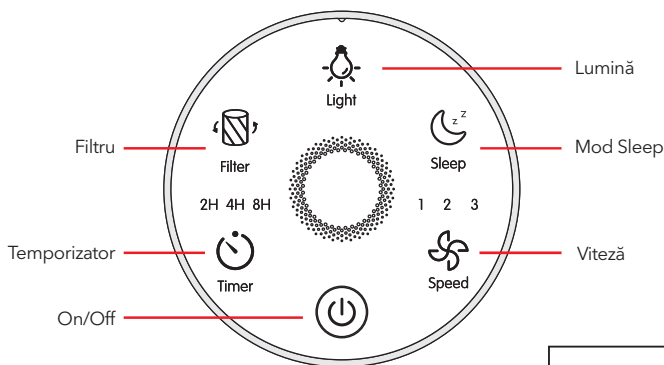

1. Coenctăți la priza de perete

Se vor aprinde toate luminile și veți auzi un zgomot. Apoi luminile se vor opri.

2. Apăsăți butonul de pornire pentru a porni aparatul.

Lumina și lumina FAN SPEED 2 (Medium) de pe panoul de control vor rămâne aprinse.

3. Ajustarea vitezei ventilatorului

Lumina vitezei ventilatorului indică la ce viteză funcționează aparatul. Apăsăți butonul Speed pentru a modifica nivelul vitezei. Există trei viteze 1~3, respectiv **Low, Medium și High level**.

4. Modul Sleep

Când folosiți aparatul în modul Sleep, aceasta funcționează foarte silențios.

Apăsăți pentru a activa modul sleep. Apăsăți orice buton pentru a ieși din modul sleep, cu excepția butonului Filter și butonului Timer.

5. Lumină

Starea de funcționare (7 culori)

- 1). Porniți unitatea, indicatoarele celor 7 culori se vor ilumina și schimba ciclurile.
- 2). Apoi apăsați butonul din nou, culoarea indicatorului nu se va mai schimba, iar apoi puteți schimba culoarea cum doriți.
- 3). Pentru a opri lumina, apăsați butonul a treia oară.
- 4). Cicluri conform celor de mai sus.

Starea de Standby (modul lumină de noapte)

- 1). În modul standby, apăsați , se va aprinde lumina de noapte.
- 2). Apăsăți din nou, lumina se va diminua. Pentru a opri lumina de noapte, apăsați butonul a treia oară. Ciclurile de lumină sunt Brightness, Half brightness, OFF.

6. Setarea temporizatorului

- 1). Apăsăți pentru a porni sau opri temporizatorul și pentru a selecta cele două opțiuni (2 ore, 4 ore sau 8 ore).
- 2). Purificatorul de aer se va opri automat când temporizatorul se oprește.

NOTĂ: Apăsând sau deconectând purificatorul de aer, veți opri și temporizatorul.

7. Lumina de înlocuire a filtrului

Când indicatorul  se aprinde, trebuie să verificați dacă filtrul trebuie curățat sau înlocuit.

NOTĂ: durata de viață a filtrelor depinde de calitatea aerului din încăpere și durata de utilizare. Utilizarea aparatului într-un mediu umed va reduce perioada de viață a filtrului HEPA.

Curățarea aparatului

Curățați în mod regulat interiorul și exteriorul corpului pentru a preveni acumularea prafului în interior și exterior.

1. Ștergeți praful de pe corpul aparatului cu o cârpă moale și uscată.
2. Curățați orificiul de admisie a aerului și orificiul de evacuare a aerului cu o cârpă moale și uscată.

NOTĂ:

- Deconectați întotdeauna aparatul înainte de a-l curăța.
- Nu scufundați niciodată aparatul în apă sau în orice alt lichid.
- Nu utilizați niciodată agenți de curățare agresivi sau inflamabili, cum ar fi înălbitorul sau alcoolul, pentru a curăța orice parte a aparatului
- Filtrul HEPA NU este lavabil. liquid.

ÎNLOCUIREA FILTRULUI

Când trebuie înlocuit filtrul?

Se recomandă schimbarea filtrului de aer la fiecare 6-8 luni. Cu toate acestea, poate fi necesar să schimbați filtrul mai devreme sau mai târziu, în funcție de cât de des utilizați purificatorul de aer. Este important să fiți atenți la următoarele semne ale filtrului expirat:

- Zgomot crescut de operare
- Scăderea debitului de aer
- Filtru înfundat
- Prezența crescută a mirosurilor

NOTĂ:

- Mediul în care este folosit purificatorul de aer poate prelungi sau scurta durata de viață a filtrului. Folosirea aparatului într-un mediu cu poluare relativ mare înseamnă că trebuie să schimbați filtrul de aer mai des.
- Dacă poluarea aerului din mediu este foarte ridicată, filtrul nu va fi complet eficient și trebuie înlocuit mai devreme.
- Trebuie să resetați aparatul după schimbarea filtrului de aer.

1. Opriiți aparatul și deconectați-l de la priză. (a)



2. Așezați aparatul cu susul în jos pe o cârpă moale pentru a evita zgârieturile, deschideți capacul inferior, vârful săgeții ▲ trebuie să fie în sus, corespunzând poziției **LOCK**, răsușiți capacul inferior în sens invers acelor de ceasornic din poziția **LOCK** în poziția **OPEN**, iar aparatul este deblocat.

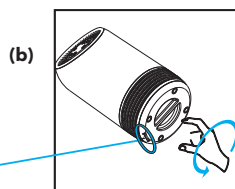
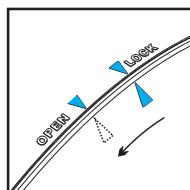

3. Îndepărtați filtrul vechi. (c)

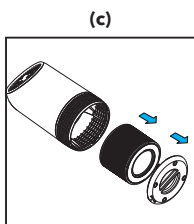

4. Îndepărtați ambalajele de pe filtrul cel nou. (d)

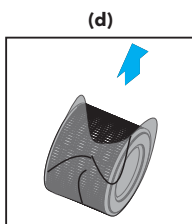

5. Montați filtrul cel nou în aparat. (e)

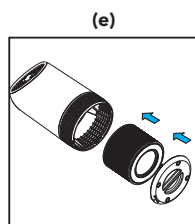

6. Răsușiți capacul inferior în sensul acelor de ceasornic din poziția **OPEN** în poziția **LOCK**, veți auzi un sunet, iar capacul va fi blocat. (f)

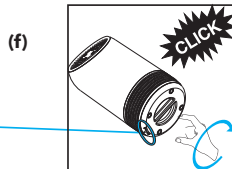
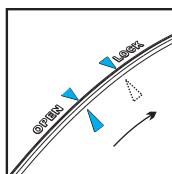

7. Conectați la priză și porniți aparatul. (g)

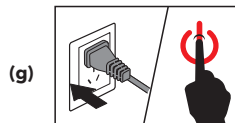

8. Resetați durata de viață a filtrului.

Resetați durata de viață a filtrului dacă  se aprinde, după ce schimbați filtrul, trebuie să resetați durata.

1). Coonectați aparatul și porniți-l.

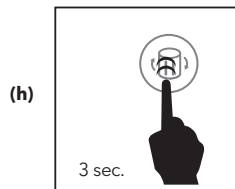

2). Țineți apăsat  timp de 3 secunde.

3). Eliberați  iar indicatorul se va stinge, indicând că resetarea este finalizată.



Înlocuirea forțată a filtrului

Când folosiți aparatul într-un mod foarte poluat, durata filtrului este semnificativ redusă. Puteți schimba filtrele chiar dacă indicatorul nu se aprinde.  Urmați pașii de mai jos pentru înlocuire:

1. Înlocuiți filtrele conform secțiunii de mai sus.
2. Conectați aparatul și lăsați-ș în modul standby.
3. Mențineți apăsat  timp de trei secunde. Indicatorul se va aprinde.
4. Mențineți apăsat  pentru încă trei secunde, iar indicatorul se va stige. Resetarea este finalizată.

DEPOZITARE

Deconectați cablul de alimentare, apoi ștergeți aparatul, puneți aparatul în ambalaj, apoi puneți-l într-un loc uscat.

MEDIU

Nu aruncați aparatul împreună cu deșeurile menajere normale la sfârșitul duratei de viață, ci predați-l la un punct oficial de colectare pentru reciclare. Făcând acest lucru, contribuiți la conservarea mediului.

DEPANARE

Acest capitol rezumă cele mai frecvente probleme pe care le puteți întâlni cu aparatul. Dacă nu puteți rezolva problema cu informațiile de mai jos, contactați Centrul de asistență pentru consumatori din țara dumneavoastră.

Problemă	Cauză	Soluție
Aparatul nu pornește.	Unitatea nu este conectată la o sursă de alimentare.	Conectați unitatea la o sursă de alimentare.
	Priza nu funcționează corect.	Conectați unitatea la o altă sursă de alimentare.
	Butonul nu pornire nu a fost apăsat după conectarea aparatului.	Apăsați  o dată pentru a porni aparatul.
	Cablul de alimentare este deteriorat.	Opriiți utilizarea și contactați serviciul clienți.
Aparatul este defect sau nu funcționează.		
Aparatul nu răspunde la comenzi.	Aparatul nu este conectat la priză.	Conectați aparatul la o priză electrică.
	Aparatul este defect sau nu funcționează.	Opriiți utilizarea și contactați serviciul clienți.
Aparatul emite zgomot neobișnuit în timpul funcționării.	Filtrul este murdar.	Înlocuiți filtrul conform secțiunii privind înlocuirea filtrului.

Problemă	Cauză	Soluție
Air purifier makes an unusual noise while operating.	Filtrul nu se potrivește corect.	Montați filtrul conform secțiunii Înainte de prima utilizare și Înlocuirea filtrului.
	Obiecte străine în interiorul unității.	Opriți utilizarea și contactați serviciul clienți. NU încercați să deschideți aparatul.
Flux de aer redus	Ambalajul filtrului nu a fost îndepărtat.	Scoateți filtrul din ambalaj înainte de utilizare.
	Viteza ventilatorului este mică.	Apăsăți  pentru a ajusta viteza ventilatorului.
	Filtrul trebuie înlocuit.	Înlocuiți filtrul conform secțiunii privind înlocuirea filtrului.
	Nu există suficient spațiu în jurul aparatului.	Asigurați cel puțin 38 cm în jurul aparatului.
Calitate slabă a purificării aerului	Filtrul trebuie înlocuit.	Înlocuiți filtrul conform secțiunii privind înlocuirea filtrului.
	Încăperea este prea mare pentru capacitatea aparatului.	Încăperea trebuie să fie mai mică de 12 m ²
	Admisia/evacuarea aerului este blocată.	Îndepărtați obiectele care blochează orificiile.
	Filtrul nu este montat corect în carcasă.	Montați filtrul conform secțiunii Înainte de prima utilizare și Înlocuirea filtrului.
Butonul de resetare a filtrului rămâne aprins după ce filtrul a fost înlocuit.	Aparatul a fost resetat incorect.	Consultați secțiune Înlocuire filtru pentru a reseta corect aparatul.
Aparatul pornește și se oprește.	Aparatul este defect sau nu funcționează.	Opriți utilizarea și contactați serviciul clienți. NU încercați să deschideți aparatul pentru reparații.
Aparatul emite sunete după ce este pornit sau conectat la priză.		

VAŽNA BEZBEDNOSNA UPUTSTVA

Prilikom korišćenja električnih uređaja, uvek treba poštovati osnovne mere predostrožnosti kako bi se smanjio rizik od požara, strujnog udara i povreda ljudi. Ove mere predostrožnosti uključuju:

1. Pročitajte sva uputstva pre upotrebe uređaja.
2. Da biste izbegli opasnost od požara ili strujnog udara, uključite uređaj u odgovarajuću električnu utičnicu.
3. Ako je filter pri transportu prekriven plastičnom kesom, uklonite je pre upotrebe.
4. Držite kabl dalje od mesta sa visokim intenzitetom kretanja. Da biste izbegli opasnost od požara, NIKADA ne stavljajte kabl ispod prostirki, blizu grejnih tela, radijatora, peći ili grejača.
5. Da biste se zaštitili od električnih opasnosti, NE uranjajte uređaj u vodu ili druge tečnosti. Ne koristite u blizini vode.
6. Neophodan je nadzor kada bilo koji uređaj koriste ili se koristi u blizini dece ili osoba sa invaliditetom.
7. Uvek isključite prečišćivač vazduha pre nego što premestite ili očistite uređaj, otvorite rešetku, promenite filter i kad god se uređaj ne koristi. Da biste isključili uređaj, izvucite utikač iz struje (ne vucite kabl).
8. NIKADA nemojte ubacivati ili umetati bilo kakve predmete u otvore jedinice.
9. NEMOJTE koristiti nijedan uređaj sa oštećenim kablom ili utikačem. Ako ventilator motora ne radi ili je uređaj ispušten ili oštećen na bilo koji način, vratite uređaj proizvođaču na pregled i/ili popravku.
10. Koristite uređaj samo za predviđenu upotrebu u domaćinstvu kako je opisano u ovom priručniku. Svaka druga upotreba koju nije preporučio proizvođač može izazvati požar, strujni udar ili povredu ljudi. Upotreba dodataka koje proizvođač ne preporučuje ili ne prodaje može da izazove opasnosti.
11. NEMOJTE koristiti na otvorenom.
12. NIKADA ne postavljajte na meku površinu kao što je krevet ili sofa jer to može dovesti do prevrtanja uređaja i blokiranja rešetki za ulaz ili izlaz vazduha.
13. Držite uređaj dalje od zagrejanih površina i otvorenog plamena.
14. NE pokušavajte da popravite ili podesite bilo koju električnu ili mehaničku funkciju na ovom uređaju. Ovo će poništiti vašu garanciju. Unutrašnjost uređaja ne sadrži delove koje korisnik može da popravi. Sva servisiranja treba da obavlja ovlašćeno lice.
15. NE postavljajte ništa na vrh uređaja.
16. NIKADA ne koristite deterdžente, benzin, čistač stakla, sredstva za poliranje nameštaja, razređivače boja ili druge preparate za domaćinstvo da očistite koji deo uređaja.
17. Uvek uisključite uređaj pre nego što ga izvučete iz struje.
18. Ovaj uređaj treba koristiti samo u prostorijama sa temperaturama između 4°C i 43°C.
19. **UPOZORENJE:** Da biste smanjili rizik od požara ili strujnog udara, NE koristite uređaj sa bilo kojim poluprovodničkim uređajem za kontrolu brzine rada.

**MOLIMO VAS PROČITAJTE I SAČUVAJTE OVA VAŽNA
BEZBEDNOSNA UPUTSTVA**

STRUKTURA PROIZVODA

Dobrodošli u upotrebu prečištača vazduha naše kompanije.

Pre upotrebe pažljivo pročitajte ovo uputstvo kako biste pravilno koristili proizvod.

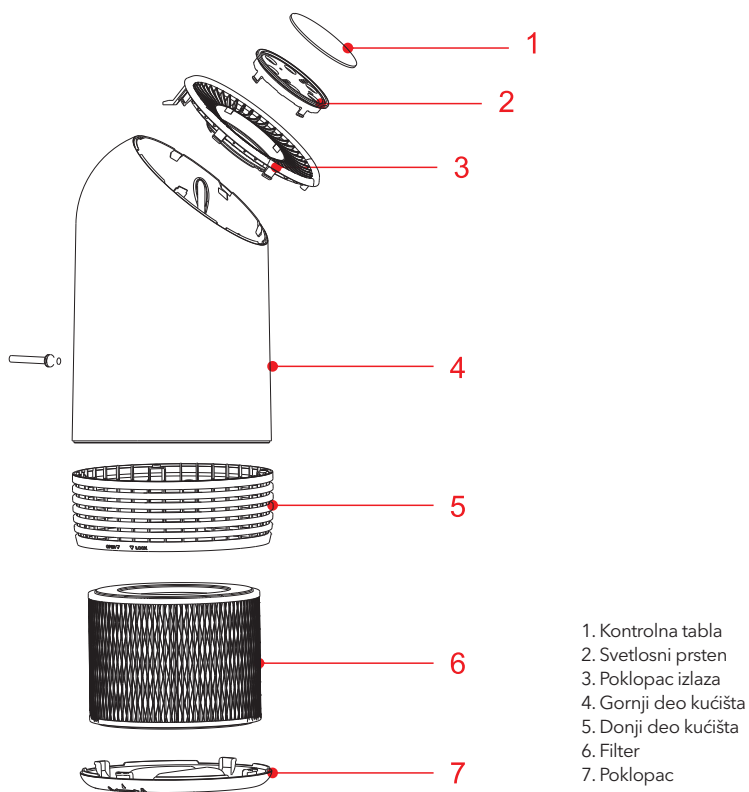

PRE PRVE UPOTREBE

Postavljanje filtera

Uređaj se isporučuje sa ugrađenim filterom, ali morate ukloniti pakovanje filtera pre nego što možete da koristite uređaj. Uklonite filter, raspakujte i vratite u uređaj kao što je opisano u nastavku.

NAPOMENA: Uverite se da ste postavili filter u ispravan položaj.

1. Postavite uređaj naopake na meku krpu da biste izbegli grebanje. Da biste otvorili poklopac, potrebno je da pronađete simbol strelice ▲ na poklopcu koji odgovara **položaju LOCK**, zatim okrenite poklopac baze u smeru suprotnom od kazaljke na satu iz **LOCK** u položaj **OPEN**, a zatim otpustite bravu.

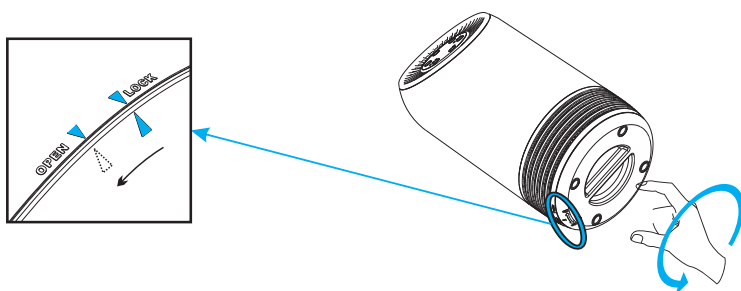

2. Skinite poklopac i izvadite filter.
3. Uklonite pakovanje sa filtera.

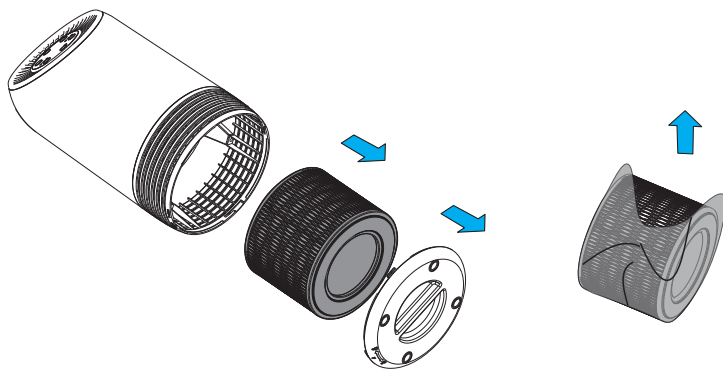

4. Vratite filter u uređaj.

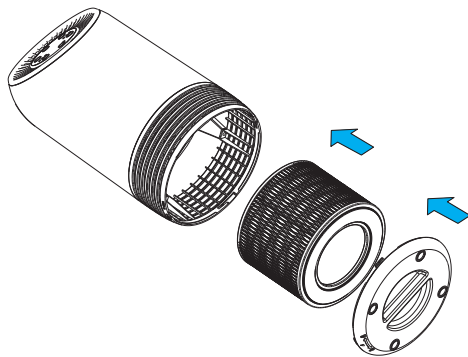

5. Okrenite poklopac baze u smeru kazaljke na satu iz položaja **OPEN** u položaj **LOCK**. Kada čujete zvuk "klik", poklopac je pričvršćen.

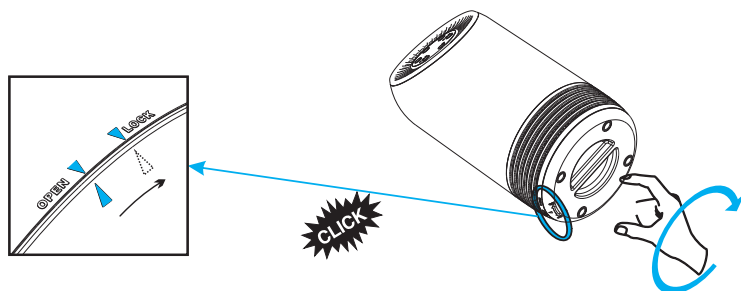

KORIŠĆENJE UREĐAJA

0 kontrolnoj tabli

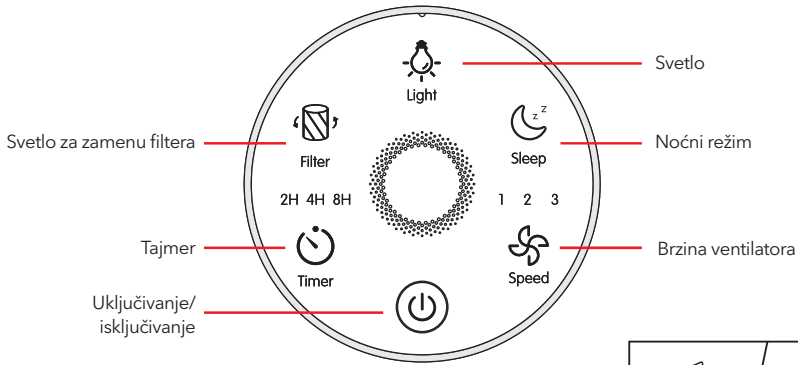

1. Stavite utikač u zidnu utičnicu

Sva svetla će se upaliti jednom i čujete kratko pištanje. Zatim će se svetla ponovo ugasisi.

2. Pritisnite dugme za napajanje da biste uključili uređaj.

Napajanje (⏻) i FAN SPEED 2 (Srednje) će zasvetleti na kontrolnoj tabli.

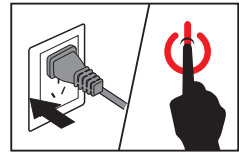

3. Podešavanje brzine ventilatora

Lampica za brzinu ventilatora pokazuje na kojoj brzini uređaj radi. Pritisnite dugme za brzinu (🌀) kako biste podesili nivo brzine ventilatora. Postoje tri opcije: 1~3 se odnosi na nizak, **srednji i visoki nivo**.

4. Noćni režim

Kada koristite prečišćivač u Noćnom režimu, on radi veoma tiho.

Pritisnite (🌙) dugme da aktivirate Noćni režim. Pritisnite bilo koje dugme da biste isključili Noćni režim, osim dugmeta Filter i dugmeta Tajmer.

5. Svetlo

Radni status (režim 7 boja)

- 1). Uključite uređaj, svetlo od 7 boja će se upaliti i promeniće cikluse.
- 2). Zatim opet pritisnite dugme za svetlo (💡) i boja svetlosti će prestati da se menja. Možete izabrati boju koja vam se sviđa.
- 3). Da isključite svetlo, pritisnite (💡) treći put.
- 4). Ciklusi kroz gornji pritisak.

Status pripravnosti (režim noćnog svetla)

- 1). U stanju pripravnosti pritisnite (💡) dugme (💡) i upaliće se žuto noćno svetlo.
- 2). Pritisnite dugme ponovo i svetlo će sijati polovinom intenziteta. Da biste isključili noćno svetlo, samo pritisnite dugme (💡) treći put. Svetlo prolazi kroz sledeće režime, redom: Osvetljeno, Polu osvetljeno, Isključeno.

6. Podešavanje tajmera

1. Pritisnite (🕒) da uključite ili isključite tajmer i da se krećete kroz opcije tajmera (2 sata, 4 sata ili 8 sati).
2. Prečišćivač vazduha će se automatski isključiti kada tajmer završi.



NAPOMENA: Pritiskom (🕒) ili gašenjem prečišćivača vazduha, poništiće tajmer.

7. Svetlo za zamenu filtera

Kada lampica  zasvetli, znači da treba da proverite da li je filter potrebno čišćenje ili zamena.



NAPOMENA: Životni vek filtera zavisi od kvaliteta vazduha u vašoj kući i vremena korišćenja. Korišćenje uređaja u vlažnom okruženju će smanjiti životni vek HEPA filtera.using time.

Čišćenje prečišćivača vazduha

Redovno čistite unutrašnjost i spoljašnjost kućišta kako biste sprečili nakupljanje prašine iznutra i spolja.

1. Obrišite prašinu za uređaja mekom, suvom krpom.
2. Očistite deo za ulaz i izlaz vazduha mekom, suvom krpom.



NAPOMENA:

- Uvek isključite uređaj iz struje pre čišćenja.
- Nikada ne uranjajte uređaj u vodu ili bilo koju drugu tečnost.
- Nikada ne koristite agresivna ili zapaljiva sredstva za čišćenje kao što su izbeljivač ili alkohol da očistite bilo koji deo uređaja.
- HEPA filter se NE može prati.

ZAMENA FILTERA

Kada treba zameniti filter?

Preporučljivo je menjati filter svakih 6-8 meseci. Međutim, možda ćete morati da promenite filter pre ili kasnije, u zavisnosti od toga koliko često koristite svoj prečišćivač vazduha. Važno je paziti na sledeće znake filtera kojem treba zamena:

- Povećana buka tokom rada
- Smanjen protok vazduha
- Zapušen filter
- Povećano prisustvo mirisa



VAŽNO:

- Okruženje u kojem se koristi prečišćivač vazduha takođe može produžiti ili skratiti radni vek filtera. Korišćenje vašeg prečišćivača vazduha u okruženju sa relativno visokim zagađenjem može značiti da ćete morati češće da menjate filter.
- Ako je zagađenje vazduha u vašem okruženju veoma veliko, postoji mogućnost da filter neće raditi efikasno i da će možda morati da se zameni pre nego što se indikator uključi.
- Ne zaboravite da resetujete prečišćivač vazduha nakon zamene filtera.

1. Ugasite uređaj i isključite ga iz struje (a)

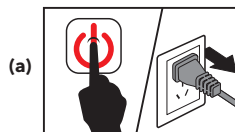

2. Postavite uređaj naopačke na meku krpu da biste izbegli grebanje. Da biste otvorili poklopac, potrebno je da pronađete simbol strelice ▲ na poklopcu koji odgovara **položaju LOCK**, zatim okrenite poklopac baze u smeru suprotnom od kazaljke na satu iz **LOCK** u položaj **OPEN**, a zatim otpustite bravu. (b)

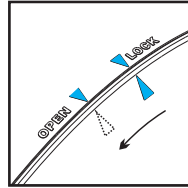
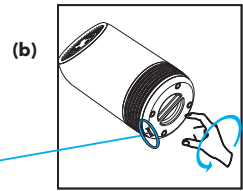

3. Uklonite stari filter. (c)

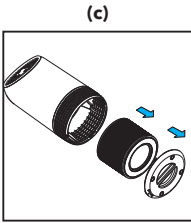

4. Uklonite pakovanje sa novog filtera. (d)

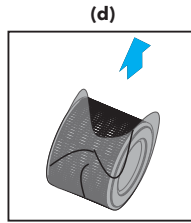

5. Put the new filter back into the appliance. (e)

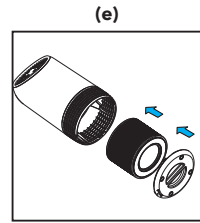

6. Okrenite poklopac u smeru kazaljke na satu iz položaja **OTVORENO** u položaj **LOCK**. Čućete zvuk "klik", što znači da je poklopac pričvršćen. (f)

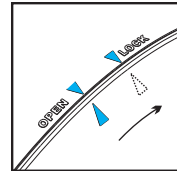
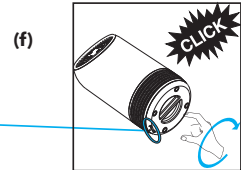

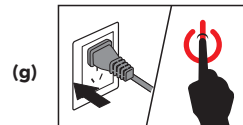

7. Stavite utikač u zidnu utičnicu i ponovo uključite uređaj. (g)



Resetovanje radnog veka filtera.

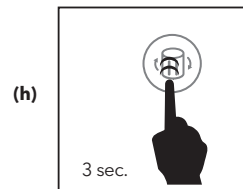

Vek trajanja filtera treba resetovati ako  zasvetli. Nakon zamene novog filtera, potrebno je da resetujete radni vek filtera.

- 1). Uključite prečistač vazduha i uključite ga.
- 2). Pritisnite i držite  3 sekunde.
- 3). Pustite  i lampica će se ugasiti, što pokazuje da je resetovanje završeno.



Vanredna zamena filtera

Kada koristite prečišćivač vazduha u okruženju sa velikim zagađenjem, životni vek filtera može biti značajno smanjen. Možete promeniti filter čak i ako  ne svetli. Pratite dole navedene korake da biste izvršili resetovanje.

1. Zamenite filter kao što je navedeno u odeljku Zamena filtera.
2. Uključite prečišćivač vazduha i držite ga u režimu pripravnosti.
3. Pritisnite i držite  3 sekunde dok ne zasija.
4. Pritisnite i držite  ponovo na 3 sekunde i isključite se.
Resetovanje je sada završeno.

ODLAGANJE

Izvcite kabl za napajanje, zatim obrišite mašinu, stavite uređaj u vreću za pakovanje, a zatim ga odložite na suvo mesto.

ŽIVOTNA SREDINA

Ne bacajte uređaj sa uobičajenim kućnim otpadom na kraju njegovog radnog veka, već ga predajte u zvaničnom centru za reciklažu. Na taj način, pomažete u očuvanju životne sredine.

REŠAVANJE PROBLEMA

Ovo poglavlje sumira najčešće probleme na koje možete naići sa ovim uređajem. Ako ne možete da rešite problem dole navedenim informacijama, kontaktirajte Centar za brigu o potrošačima u svojoj zemlji.

Problem	Cause	Solution
Prečišćivač vazduha se ne uključuje.	Jedinica nije uključena u električnu utičnicu.	Priključite utikač u električnu utičnicu.
	Utičnica ne radi ispravno.	Pokušajte da uključite prečišćivač vazduha u drugu utičnicu.
	Dugme za napajanje nije pritisnuto nakon uključivanja prečišćivača vazduha.	Pritisnite  jednom da biste uključili prečišćivač vazduha.
	Kabl za napajanje je oštećen.	Odmah prekinite korišćenje i kontaktirajte korisničku podršku.
Prečišćivač vazduha je neispravan ili ne radi.		
Prečišćivač vazduha ne reaguje na kontrole dugmeta.	Prečišćivač vazduha nije uključen u utičnicu.	Priključite utikač u električnu utičnicu.
	Prečišćivač vazduha je neispravan ili ne radi.	Odmah prekinite korišćenje i kontaktirajte korisničku podršku.
Prečišćivač vazduha stvara neobičnu buku tokom rada.	Filter za vazduh je prljav.	Zamenite vazdušni filter prema uputstvima u Zamena filtera odeljku.

Problem	Cause	Solution
Prečišćivač vazduha stvara neobičnu buku tokom rada.	Filter se ne uklapa pravilno.	Pravilno postavite filter kao što je navedeno u Pre prve upotrebe i Zamena filtera odeljku.
	Strani predmet unutar jedinice.	Odmah prekinite korišćenje i kontaktirajte korisničku podršku. NEMOJTE pokušavati da otvorite prečišćivač vazduha.
Značajno smanjen protok vazduha.	Ambalaža filtera nije uklonjena.	Uklonite filter iz pakovanja pre upotrebe.
	Brzina ventilatora je mala.	Pritisnite  da biste podesili brzinu ventilatora.
	Filter treba zameniti.	Zamenite filter prema uputstvima u Zamena filtera odeljku
	Nema dovoljno prostora na svim stranama prečišćivača.	Uverite se da ima najmanje 38 cm slobodnog prostora sa svih strana prečišćivača.
Loš kvalitet prečišćavanja vazduha	Filter treba zameniti	Zamenite filter prema uputstvima u Zamena filtera odeljku.
	Prostorija je prevelika za prečišćivač vazduha.	Uverite se da je prostorija manja od 12m ² .
	Ulaz ili izlaz vazduha je blokiran.	Uklonite predmete koji blokiraju ulaz ili izlaz vazduha.
	Filter nije pravilno postavljen u kućište.	Pravilno postavite filter kao što je navedeno u Pre prve upotrebe i Zamena filtera odeljku .
Dugme za resetovanje filtera i dalje svetli nakon zamene filtera.	Prečišćivač vazduha je resetovan neispravno.	Pogledajte Zamena filtera odeljak da biste ispravno resetovali jedinicu.
Prečišćivač vazduha se uključuje, a zatim se iznenada gasi.	Prečišćivač vazduha je neispravan ili ne radi.	Odmah prekinite korišćenje i kontaktirajte korisničku podršku. NEMOJTE pokušati da otvorite prečišćivač vazduha radi samostalnog servisa.
Prečišćivač vazduha se više puta oglasi nakon uključivanja ili uključivanja.		

TESLA

tesla.info

Ovaj dokument je originalno proizveden i objavljen od strane proizvođača, brenda Tesla, i preuzet je sa njihove zvanične stranice. S obzirom na ovu činjenicu, Tehnoteka ističe da ne preuzima odgovornost za tačnost, celovitost ili pouzdanost informacija, podataka, mišljenja, saveta ili izjava sadržanih u ovom dokumentu.

Napominjemo da Tehnoteka nema ovlašćenje da izvrši bilo kakve izmene ili dopune na ovom dokumentu, stoga nismo odgovorni za eventualne greške, propuste ili netačnosti koje se mogu naći unutar njega. Tehnoteka ne odgovara za štetu nanесenu korisnicima pri upotrebi netačnih podataka. Ukoliko imate dodatna pitanja o proizvodu, ljubazno vas molimo da kontaktirate direktno proizvođača kako biste dobili sve detaljne informacije.

Za najnovije informacije o ceni, dostupnim akcijama i tehničkim karakteristikama proizvoda koji se pominje u ovom dokumentu, molimo posetite našu stranicu klikom na sledeći link:

<https://tehnoteka.rs/p/tesla-preciscivac-vazduha-air-3-lite-akcija-cena/>