

## Uputstvo za upotrebu

SENCOR mikser sa posudom STM 3754RD-EUE3

# SENCOR



Tehnoteka je online destinacija za upoređivanje cena i karakteristika bele tehnike, potrošačke elektronike i IT uređaja kod trgovinskih lanaca i internet prodavnica u Srbiji. Naša stranica vam omogućava da istražite najnovije informacije, detaljne karakteristike i konkurentne cene proizvoda.

Posetite nas i uživajte u ekskluzivnom iskustvu pametne kupovine klikom na link:

<https://tehnoteka.rs/p/sencor-mikser-sa-posudom-stm-3754rd-eue3-akcija-cena/>

# SENCOR®

STM 3750WH / STM 3751GR / STM 3725BL  
STM 3753OR / STM 3754RD / STM 3755VT  
STM 3756YL / STM 3757TQ / STM 3758RS



## HR ■ Miješalica za hranu

*Prijevod originalnog priručnika*

**PAŽLJIVO PROČITAJTE I SPREMITE ZA BUDUĆU UPOTREBU. Opća upozorenja**

- Ovaj uređaj mogu koristiti djeca od 8 godina ili starija te osobe s fizičkim ili mentalnim nedostacima ili osobe bez iskustva, ako su pod odgovarajućim nadzorom ili ako su obaviještene o tome kako koristiti proizvod na siguran način te ako razumiju potencijalne opasnosti.
- Djeca se ne smiju igrati s uređajem.
- Čišćenje i održavanje koje obavlja korisnik ne smiju obavljati djeca bez nadzora.
- Ako je električni kabel oštećen, dajte ga na zamjenu u specijalizirani servisni centar. Uređaj se ne smije koristiti ako je oštećen električni kabel ili utikač.

**Električna sigurnost**

- Prije ukapčanja uređaja u električnu utičnicu provjerite odgovara li napon na naljepnici s podacima naponu električne utičnice.
- Pazite da kontakti električnog utikača ne dođu u dodir s vodom ili vlagom.
- Nemojte stavljati teške predmete na električni kabel. Pazite da električni kabel ne visi preko ruba stola, da ne dodiruje vruću površinu ili oštre predmete i držite ga podalje od rotirajućih dijelova uređaja.
- Nemojte iskapčati uređaj iz električne utičnice povlačenjem za električni kabel. To može oštetiti električni kabel ili električnu utičnicu. Iskopčajte kabel iz utičnice laganim povlačenjem utikača električnog kabela.
- Da biste izbjegli opasnost od ozljede električnim udarom, nemojte samo popravljati uređaj niti obavljati bilo kakva podešavanja na njemu. Prepustite sve popravke ili podešavanja na uređaju ovlaštenom servisnom centru. Neovlašteno otvaranje uređaja tijekom jamstvenog roka može poništiti jamstvo.
- Ukopčajte uređaj samo u pravilno uzemljenu utičnicu. Nemojte koristiti produžni kabel.
- Nemojte ukapčati uređaj u električnu utičnicu ako nije pravilno sastavljen.
- Uvijek isključite uređaj i iskopčajte ga iz utičnice kada ga ostavljate bez nadzora, prije sastavljanja, rastavljanja i nakon završetka upotrebe.

## **Sigurnost tijekom upotrebe**

- Ovaj uređaj ne smiju koristiti djeca. Držite uređaj i kabel napajanja uređaja dalje od djece.
- Nikada nemojte koristiti dodatni pribor koji nije isporučen s ovim uređajem ili koji proizvođač nije izričito preporučio.
- Uređaj je namijenjen i dizajniran za obradu standardne količine hrane u kućanstvu.
- Ovaj uređaj je dizajniran za upotrebu na mjestima kao što su:
  - kuhinje za djelatnike u trgovinama, uredima i drugim radnim mjestima;
  - poljoprivredne farme;
  - hotelske ili motelske sobe ili drugi prostori za boravak;
  - prenoćišta s doručkom.
- Nemojte koristiti uređaj za bilo koje druge svrhe osim onih za koje je namijenjen.
- Nemojte koristiti uređaj u industrijskom okruženju ili na otvorenom.
- Nemojte koristiti sprejeve u blizini uređaja.
- Držite uređaj samo na čistoj, suhoj, vodoravnoj i stabilnoj površini. Nemojte koristiti uređaj na dijelu kuhinjskog sudopera za okapavanje.
- Nemojte stavljati uređaj na rub kuhinjske radne površine ili stola, na prozorske pragove ili nestabilne površine.
- Nemojte stavljati uređaj na električna ili plinska kuhala, u blizini otvorenog plamena ili uređaja koji su izvori topline.
- Nemojte prati uređaj (osim odvojivih nastavaka i zdjele za miješanje) pod tekućom vodom i nemojte ga uranjati u vodu ili bilo koju drugu tekućinu.
- Prije pričvršćivanja, skidanja ili zamjene nastavaka pazite da uređaj bude isključen i iskopčan iz električne utičnice.
- Zbog sigurnosnih razloga, ovaj uređaj je opremljen sigurnosnim mehanizmom koji sprječava pokretanje motora ako je glava uređaja otklopljena.
- Budite posebno pažljivi da se ne ozlijedite na oštre rezne rubove kada rukujete oštricama za sjeckanje, posebno kada vadite oštrice iz vrča za miješanje ili nutri-boce te pri pražnjenju ili čišćenju posude.
- Prije uključivanja uređaja provjerite je li on pravilno sastavljen i je li glava u vodoravnom položaju.
- U vrču za miješanje mogu se obrađivati vruće tekućine temperature od 80 °C. Budite posebno pažljivi pri rukovanju vrućim tekućinama. Vruća para i prskanje vrućih sastojaka i tekućina može uzrokovati opekline. Nikada

nemojte pokretati miješalicu ako poklopac nije pravilno postavljen. Kada obrađujete vruće tekućine, nemojte skidati unutarnji poklopac tijekom rada. Nemojte dodirivati vruću površinu. Upotrijebite ručku za nošenje posude za miješanje kada je vruća.

- Nemojte pokušati mljeti kosti, ljuske oraha ili druge tvrde sastojke.
- Kada mijesite, tučete ili mutite sastojke, nemojte pustiti da uređaj radi bez prekida pod jakim opterećenjem dulje od 6 minuta. Nemojte pustiti da miješalica radi dulje od 1 minute. U oba slučaja, pustite da se uređaj hladi najmanje 10 minuta.
- Kada tučete, mijesite ili miješate sastojke, nemojte otklapati glavu ili stavljati ruke ili predmete, kao što je kuhinjski nož, vilica ili drvena žlica, u zdjelu od nehrđajućeg čelika. Nemojte dodirivati rotirajuće nastavke i pazite da se strani predmeti kao što su odjeća, kosa, itd. drže podalje. U suprotnom može doći do ozljede ili oštećenja uređaja.
- Ako neki predmet, kao što je žlica, padne u zdjelu za miješanje dok uređaj radi, odmah pomaknite gumb za regulaciju brzine u položaj 0 (stanje pripravnosti), iskopčajte kabel napajanja iz električne utičnice i izvadite predmet iz zdjele.
- Ako se sastojci zalijepu za nastavke ili unutarnje stijenke zdjele, isključite uređaj i iskopčajte ga iz napajanja. Pomoću špatule očistite nastavke i unutrašnjost zdjele. Zatim možete nastaviti s miješanjem.
- Nemojte uključivati uređaj kada je prazan. Nepravilna upotreba uređaja može negativno utjecati na njegov vijek trajanja.
- Uvijek isključite uređaj i iskopčajte ga iz utičnice ako ga ne namjeravate koristiti i ako ga ostavljate bez nadzora, prije sastavljanja, rastavljanja, čišćenja ili premještanja.
- Prije pospremanja uređaja, provjerite je li glava uređaja zaklopljena u vodoravni položaj.
- Nemojte stavljati nikakve predmete na uređaj. Nemojte umetati nikakve predmete u ventilacijske otvore uređaja.
- Nemojte stavljati pribor uređaja u mikrovalnu pećnicu.
- Budite oprezni ako se u zdjeli nalazi vruća tekućina jer može početi prskati iz uređaja zbog naglog ispuštanja pare.
- Nemojte obrađivati tekućine koje vriju.
- Kada punite zdjelu od nehrđajućeg čelika, nemojte premašiti maksimalnu razinu označenu na njoj.

- Uvijek isključite uređaj postavljanjem gumba za regulaciju brzine u položaj 0 (stanje pripravnosti). Nakon isključivanja uvijek pričekajte da se pokretni dijelovi potpuno zaustave, a zatim iskopčajte uređaj iz utičnice prije otklapanja glave i prije otvaranja ili uklanjanja nastavaka.

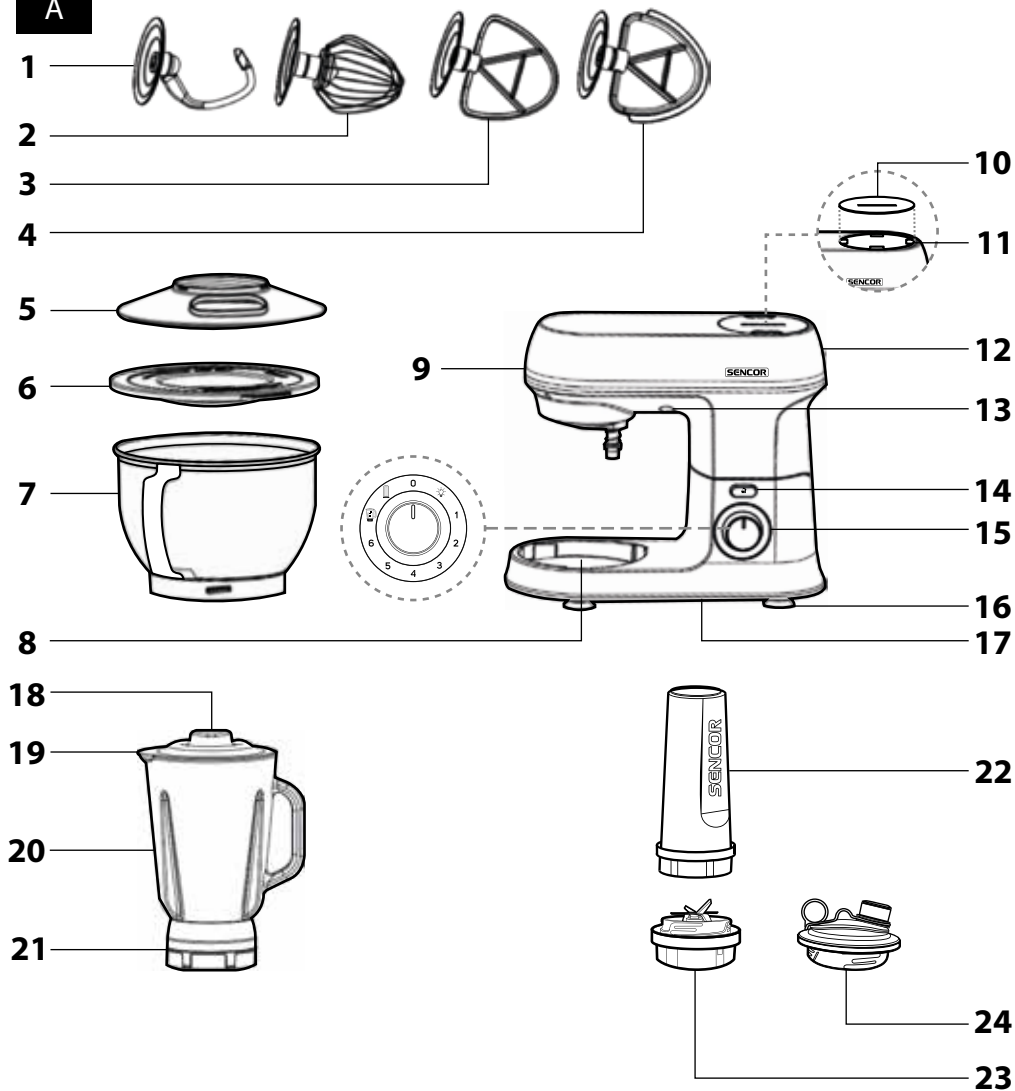

**A**

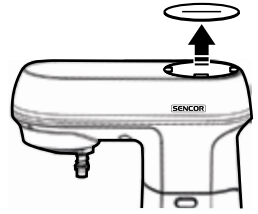
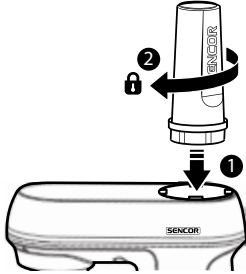
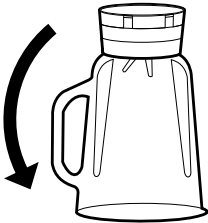
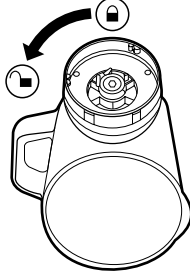
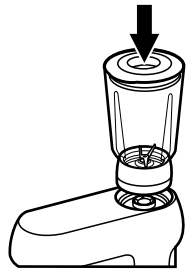
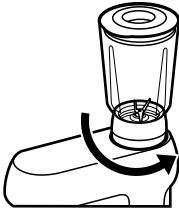
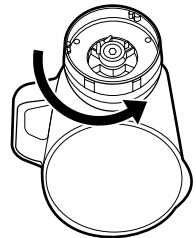

**B****1****2****3****4****5****C****1****2****3****4****5****6**



### OPIS UREĐAJA I PRIBORA

- A1** Kuka za miješenje
- A2** Elastična balonska mutilica
- A3** Nastavak za tučenje u obliku slova A
- A4** Elastični nastavak za tučenje u obliku slova A
- A5** Prozirni poklopac protiv prskanja
- A6** Poklopac zdjele
- A7** Posuda zapremine 4 l od nehrđajućeg čelika
- A8** Jedinica postolja
- A9** Glava miješalice s osovinom za montiranje nastavaka **A1**, **A2**, **A3** ili **A4**
- A10** Gornji odvojni poklopac
- A11** Držac nastavaka
- A12** Otklopivi krak sa zaključavanjem u otvorenom položaju
- A13** LED rasvjeta
- A14** Gumb za otpuštanje kraka
- A15** Osvjetljeni gumb za regulaciju brzine  
– 0 (isključeno u stanju pripravnosti)
- postavka razine brzine 1, 2, 3, 4, 5, 6 (52, 87, 112, 122, 136 i 172 okr/min)
-  – način rada za miješanje
-  – način rada za smoothie
- A16** Protuklizne nožice s vakuumskim pipcima
- A17** Držac za namatanje kabela napajanja
- A18** Unutarnji čep
- A19** Vanjski poklopac
- A20** Vrč za miješanje kapaciteta 1,5 l
- A21** Osvojivi sklop oštrice
- A22** Nutri-boca od od 0,6 litara Izrađena je iz vrlo trajne plastike Tritan.
- A23** Odvojni sklop oštrice s oštricama za sjeckanje obložena titanijem
- A24** Poklopac s gričem koji se može zatvoriti

### PRIJE PRVE UPOTREBE

- Prije korištenja ovog uređaja temeljito pročitajte korisnički priručnik, čak i u slučajevima kada ste se prethodno upoznali s radom sličnih vrsta uređaja. Koristite ovaj uređaj samo onako kako je opisano u ovom korisničkom priručniku. Držite ovaj korisnički priručnik na sigurnom mjestu gdje ga ubuduće možete lako naći. U slučaju da predajete ovaj uređaj drugoj osobi, pazite da priložite i ovaj korisnički priručnik.
- Preporučujemo da zadržite originalnu kartonsku kutiju, materijal ambalaze, račun, izjavu proizvođača ili jamstvo barem u trajanju pravne odgovornosti za nezadovoljavajući rad ili kvalitetu. U slučaju transporta, preporučujemo da zapakirate uređaj u originalnu kutiju od proizvođača.

- Pažljivo otpakirajte uređaj i pazite da ne odbacite nijedan dio pakiranja prije nego što nadete sve dijelove uređaja.
- Temeljito operite sve dijelove koji dolaze u kontakt s hranom (kuku za miješenje **A1**, elastičnu balonsku mutilicu **A2**, nastavak za tučenje u obliku slova **A3**, elastični nastavak za tučenje u obliku slova **A4**, poklopac **A5**, **A6**, zdjelu za miješanje od nehrđajućeg čelika **A7**, vrč za miješanje **A20** s poklopcima **A18** i **A29**, nutri-bocu **A22**, poklopac **A24** i oba sklopa oštrice **A21** i **A23**) pomoću tekuće vode i neutralnog kuhinjskog deterdenta. Zatim ih isperite čistom vodom i temeljito osušite finom krpom za brisanje.



#### Pažnja:

Kada čistite sklopove oštrice **A21** i **A23** budite posebno pažljivi da izbjegnute ozljede na oštrim reznim rubovima.

### TUČENJE I MIJEŠENJE

#### PLANETARNI SUSTAV ZA MIJEŠANJE

- Planetarni sustav za miješanje temelji se na načelu dvostruke rotacije nastavka. Nastavak se vrti u suprotnom smjeru od kazaljki sata duž unutarnjeg oboda zdjele, a istovremeno se vrti oko svoje osi u suprotnom smjeru. Time se osigurava temeljita i jednolika obrada sastojaka unutar zdjele.

#### ODABIR VRSTE NASTAVKA

VRSTA NASTAVKA	NAMJENA UREĐAJA
Kuka za miješenje <b>A1</b>	Koristi se za miješenje i pripremu teških i gustih tjestaja koja sadrže kvasac, tj. tjestajo za kruh.
Nastavak za tučenje u obliku slova <b>A3</b> i elastični nastavak za tučenje u obliku slova <b>A4</b>	Služi za miješanje srednje teških i lakših tjestaja koja ne sadrže kvasac, za miješanje umaka, krema, nadjeva, itd.
Balonska mutilica <b>A2</b>	Služi za mućenje cijelih jaja ili bjelanjaka, tučenog vrhnja, laganih tjestaja, pjenastih krema, itd. Nemojte ju koristiti za miješanje teškog ili gustog tjestaja.

### SASTAVLJANJE I RASTAVLJANJE

- Prije sastavljanje ili rastavljanje miješalice za hranu provjerite je li isključena i iskopčana iz električne utičnice.

#### 1. Umetanje zdjele za miješanje

- Stavite miješalicu za hranu na ravnu, suhu površinu, na primjer na kuhinjski pult.
- Otpustite krak **A12** pritiskanjem gumba PUSH **A14** i otklopite ga prema gore. Krak se zaključava u otvorenom položaju kada gumb PUSH **A14** iskoči van uz zvuk šklopanja.
- Umetnite zdjelu od nehrđajućeg čelika **A7** u rupu u jedinici postolja **A8** i učvrstite ju okretanjem u smjeru kazaljki sata. Kada se zdjela pravilno pričvrsti, nije ju moguće podići iz jedinice postolja.

#### 2. Pričvršćivanje nastavka (kuke za miješanje, nastavka za tučenje ili mutilice)

- Ako odlučite koristiti prozirni poklopac **A5**, potrebno ga je pričvrstiti prije montiranja bilo kojeg nastavka. Pažljivo stavite poklopac na otklopivi krak i učvrstite ga u zaključanom položaju okretanjem u suprotnom smjeru od kazaljki sata.
- Kada pričvršćujete nastavak, krak **A12** mora biti zaključan u otvorenom položaju, pogledajte točku 1.2 u poglavlju "Umetanje zdjele za miješanje". Pričvrstite jedan od nastavaka na T-osovinu glave za miješanje **A9** tako da osovina uđe u rupu na nastavku. Gurnite nastavak prema glavi za miješanje i okrenite ga u suprotnom smjeru od kazaljki sata da ga učvrstite za osovinu.
- Jednom rukom držite nastavak i pažljivo ga povucite prema dolje. Ako je pravilno pričvršćen za osovinu, neće se odvojiti.
- Ako nečete odmah stavljati sastojke u zdjelu za miješanje **A7**, pritisnite gumb PUSH **A14** i zaklopite krak **A12** u vodoravni položaj. Kada se krak zaklopi u vodoravnom položaju, gumb PUSH **A14** će iskočiti van uz zvuk šklopanja.

#### 3. Odvajanje nastavaka i zdjele za miješanje

- Otpustite krak **A12** pritiskanjem gumba PUSH **A14** i otklopite ga prema gore. Krak se zaključava u otvorenom položaju kada gumb PUSH **A14** iskoči van uz zvuk šklopanja.
- Držite nastavak i lagano ga gurnite prema glavi za miješanje **A9**. Zatim ga okrenite u smjeru kazaljke sata dok se ne otpusti iz osovine motora i izvadite ga. Okrenite zdjelu za miješanje **A7** u suprotnom smjeru od kazaljki na satu i skinite ju s jedinice postolja **A8**. Vratite ručicu **A12** natrag u vodoravan položaj.

### UPOTREBA

- Odmotajte potrebnu duljinu kabela napajanja iz odjeljka **A17**.
- Otpustite krak **A12** pritiskanjem gumba PUSH **A14** i otklopite ga.
- Stavite sastojke u zdjelu **A7** i stavite zdjelu u jedinicu postolja **A8**.



#### Pažnja:

Maksimalna masa sastojaka koja se može obraditi odjednom je 1,6 kg. Kada pripremate tjestjo za kruh, nemojte obradivati više od 600 g brašna odjednom. Kada pripremate tjestjo za sladka jela (voćni kolač, itd.), nije moguće obraditi više od 450 g odjednom. Maksimalni broj bjelanjaka koje je moguće mutiti odjednom je 8.

- Pritisnite gumb PUSH **A14** i zaklopite krak **A12** zajedno s montiranim nastavkom u vodoravni položaj.
- Provjerite je li miješalica za hranu pravilno sastavljena i je li gumb za regulaciju brzine **A15** postavljen u položaj 0 (stanje pripravnosti). Ukopčajte električni kabel u električnu utičnicu.
- Pomoću gumba za regulaciju brzine **A15** odaberite željenu razinu brzine od 1 do 6. Prvo odaberite manju brzinu da biste spriječili prskanje sastojaka. Cim se sastojci miješaju, povećajte brzinu na željenu razinu. Brzina se po potrebi može promijeniti u bilo kojem trenutku.



#### Pažnja:

Ako je potrebno obrisati sastojke s unutrašnjosti zdjele za miješanje **A7** i nastavka, prvo isključite miješalicu za hranu postavljanjem gumba za regulaciju brzine **A15** u položaj 0 (stanje pripravnosti), a zatim ga iskopčajte iz mrežne utičnice. Zatim obrisite sastojke plastičnom špatulom.

Maksimalno vrijeme rada je 6 minuta. Nemojte pustiti da uređaj radi bez prekida dulje od tog vremena. To posebno vrijedi pod teškim opterećenjem (npr. kod obrade teških i gustih tjestaja). Ako uređaj radi pod teškim opterećenjem, pustite ga da se ohladi na najmanje 10 minuta prije ponovnog uključivanja. Pri manjim opterećenjima, obično je dovoljno vrijeme hlađenja od 3 do 5 minuta.

U slučaju da uređaj radi bez prekida 10 minuta, automatski će se zaustaviti.

- Kada završite s upotrebom uređaja, postavite gumb za regulaciju brzine **A15** u položaj 0 (stanje pripravnosti) i iskopčajte kabel iz električne utičnice.
- Rastavite miješalicu za hranu prema uputama u poglavlju "Sastavljanje i rastavljanje uređaja". Mekanom plastičnom špatulom uklonite sastojke iz zdjele za miješanje **A7** i s nastavka.
- Očistite miješalicu za hranu nakon svake upotrebe prema uputama u poglavlju "Čišćenje i održavanje".

## KRATKI VODIČ ZA TUČENJE, MUČENJE I MIJEŠENJE

Vrsta nastavka	Sastojci	Količina	Vrijeme obrade	Odabir brzine
Elastična balonska mutilica <b>A2</b>	Bjelanjci	maks. 8 komada	4 minute	razina 6
Elastična balonska mutilica <b>A2</b>	Vrhnje	500 ml	4-5 minuta	razina 6
Elastična balonska mutilica <b>A2</b>	Majoneza	3 žumanjka	1 minuta	Razina 2-4
Nastavak za tučenje <b>A3</b>	Tijesto za kolače	približno 800 g	6 minuta	Razina 2-6
Kuka za miješanje <b>A1</b>	Tijesto za kruh	maks. 600 g brašna	4 minute	razina 2

### Napomena:

Prethodna vremena obrade samo su okvirna. Da biste spriječili prskanje sastojaka iz zdjele, odaberite početnu brzinu od 1 ili 2. Kasnije odaberite veću brzinu prema potrebi.

## USITNJAVANJE

### SASTAVLJANJE MIJEŠALICE

- Ako vrč za miješanje **A20** nije sjeo na sklop oštrice **A21**, stavite ga na sklop oštrice i okrenite u smjeru kazaljki sata da biste ga učvrstili.
- Stavite vanjski poklopac **A19** na vrč za miješanje i pritisnite ga prema dolje duž čitavog oboda tako da čvrsto prione uz rubove vrča za miješanje. Umetnite kapicu **A18** u otvor u poklopcu **A19** tako da jezičci unutar obruba kapice uđu u otore na poklopcu **A19**. Učvrstite kapicu **A18** u položaju okretanjem u smjeru kazaljki sata.
- Provjerite je li uređaj isključen i iskopčaj iz električne utičnice. Krak **A12** mora biti zaklopljen u vodoravni položaj, osobina glave miješalice **A9** mora biti bez nastavka **A1** do **A4**, a zdjela od nehrđajućeg čelika **A7** mora sjediti u jedinici postolja **A8**. Skinite poklopac **A10** s kraka **A12** i stavite sastavljeni vrč za miješanje na držač **A11**. Učvrstite vrč za miješanje na držač okretanjem u smjeru kazaljki sata. Uređaj je opremljen sigurnosnim mehanizmom koji će spriječiti pokretanje miješalice ako nije pravilno učvršćen.

### UPOTREBA MIJEŠALICE

- Miješalica služi za pripremu jela i pića kao što su hranjivi napitci, frapei, krem juhe, umaci, namazi, svježja hrana za bebe, itd. Nije namijenjen za cijedenje voća i povrća, pripremu pire krumpira, tijesta s kvascem ili za mučenje bjelanjaka.
- Stavite pripremljenu hranu u vrč za miješanje **A20** i stavite miješalicu prema uputama u poglavlju "Sastavljanje i rastavljanje miješalice".

### Napomena:

Maksimalni kapacitet vrča za miješanje **A20** je 1,5 litara, ali ne preporučujemo da napunite vrč za miješanje količinom tekućine većom od 1 litra. Neke tekućine čiji se volumen povećava tijekom miješanja najbolje je pripremati u manjim količinama.

- Provjerite je li uređaj pravilno sastavljen i je li gumb za regulaciju brzine **A15** postavljen u položaj 0 (stanje pripravnosti). Ukopčajte električni kabel u električnu utičnicu.
- Podestite željenu brzinu pomoću gumba za regulaciju brzine. Preporučujemo da prvo podestite nižu brzinu da bi se sastojci izmiješali. Zatim možete povećati brzinu. Druga mogućnost je da izravno odaberete način rada za miješanje, koji već ima podestenu odgovarajuću brzinu. Tijekom miješanja uvijek rukom pritisnite poklopac **A2** prema dolje.

### Pažnja:

Maksimalno vrijeme rada usitnjavača je 1 minuta. Nemojte pustiti da uređaj radi bez prekida dulje od tog vremena. Tada pričekajte 10 minuta da se uređaj ohladi.



- Tijekom usitnjavanja možete dodavati hranu ili tekućine u vrč za usitnjavanje **A20** kroz otvor na poklopcu **A19** nakon uklanjanja unutarnjeg poklopa **A18**. Nikada nemojte otvarati poklopac **A19** tijekom rada. Kada obrađujete vruće tekućine, unutarnji poklopac **A18** mora ostati zatvoren.
- U slučaju da se hrana lijepi za sklop oštrice **A21** ili stjenke vrča za usitnjavanje **A20**, isključite uređaj okretanjem gumba za regulaciju brzine u položaj 0 (stanje pripravnosti) i iskopčajte ga iz električne utičnice. Provjerite je li se sklop oštrice prestao vrtjeti. Skinite vrč za miješanje sa držača. Otvorite poklopac i pomoću špatule očistite sklop noževa i stjenke vrča za miješanje. Vratite poklopac i pričvrstite sklop usitnjavanja na višenamjensku glavu. Ukopčajte kabel napajanja u utičnicu i nastavite sa miješanjem.
- Kada završite s upotrebom uređaja, postavite gumb za regulaciju brzine u položaj 0 (stanje pripravnosti) i iskopčajte kabel iz električne utičnice. Provjerite da li se sklop noževa **A12** prestao vrtjeti i pažljivo skinite sklop vrča za usitnjavanje s višenamjenske glave. Mekanoom plastičnom spatulom uklonite hranu iz vrča za miješanje.
- Očistite dijelove nakon svake upotrebe prema uputama u poglavlju "Čišćenje i održavanje".

## RASTAVLJANJE MIJEŠALICE



### Napomena:

prije rastavljanja miješalice, vrč za miješanje mora biti prazan i čist.

- Uklonite poklopac **A19** s vrča za miješanje **A20**.
- Okrenite vrč za miješanje naopaako.
- Jednom rukom primite dršku vrča za miješanje, a drugom rukom otpustite odvojni sklop oštrice **A21** tako da ga okrene u suprotnom smjeru od kazaljki sata, vidi sl. **C2**.
- U slučaju da se vrč za miješanje ne može otpustiti ručno, pričvrstite ga u držač **A11** na držaču za miješanje **A9** i stavite poklopac **A19** na vrč za miješanje, vidi sl. **C3**.
- Jednom rukom lagano pritisnite poklopac **A19** odozgo, a drugom rukom okrenite vrč za miješanje u smjeru kazaljki sata tako da se lagano otpusti od držača **A9**, vidi sl. **C4**.
- Skinite vrč za miješanje sa držača **A9**.
- Uklonite sklop oštrice **A21** ponavljanjem koraka 1 do 3.

### UPOTREBA MIJEŠALICE ZA SMOOTHIE

- Miješalica za smoothie predviđena je za pripremu smoothieja od voća i povrća.
- Tekućine i hranu koju želite miješati stavite u nutri-bocu **A22**. Veće sastojke treba prvo narezati na kockice veličine oko 2 cm. Prilikom punjenja nutri-boce **A22** slijedite sigurnosne upute i maksimalne količine sastojaka navedene za odgovarajuću vrstu dodatka u poglavlju Upotreba uređaja i Brzi vodič za obradu sastojaka. Maksimalni kapacitet nutri-boce **A22** je 0,6 litara. Nemojte ga nikada puniti preko oznake maksimuma.
- Postavite sklop oštrice **A23** na vrat nutri-boce **A22** tako da oštrice budu okrenute u nutri-bocu **A22** i dobro ga pričvrstite, pogledajte sliku **B2**.

### Upozorenje:

Prilikom rukovanja sklopom oštrice **A23** budite vrlo oprezni da se ne biste ozlijedili. Nemojte dodirivati rubove oštrice.









- Provjerite je li uređaj isključen i iskopčaj iz električne utičnice. Krak **A12** mora biti zaklopljen u vodoravni položaj, osovina glave **A9** mora biti bez nastavka **A1** do **A4**, a zdjela od nehrđajućeg čelika **A7** mora sjediti u jedinici postolja **A8**. Uklonite poklopac **A10** sa kraka **A12**.
  - Okrenite sastavljenu nutri-bocu **A22** tako da sklop oštrice **A23** bude na dnu. Kao što je prikazano na sl. **B4**, postavite sastavljenu nutri-bocu na glavu **A11** i zakrenite ju u smjeru kazaljke na satu do kraja. Uređaj je sada sastavljen i spreman za upotrebu.
  - Postavite gumb za regulaciju brzine **A15** na način rada za smoothie.
  - Pridržavajte se maksimalne količine hrane, vremena obrade i postavki brzine kako je navedeno u tablici u Kratkome vodiču za obradu sastojaka. Maksimalno vrijeme rada bez prekida je 1 minuta.
- Pažnja:**  
Osovina glave **A9** je u pokretu dok se koristi miješalica za smoothie.
- Kada završite s upotrebom uređaja, postavite gumb za regulaciju brzine **A15** u položaj 0 (isključeno) i iskopčajte kabel iz električne utičnice. Prije iskopčanja iz električne utičnice, pričekajte dok se pokretni dijelovi ne zaustave.
  - Da biste rastavili uređaj ponovite korake obrnutim redoslijedom. Miješalicu za smoothie treba pažljivo ukloniti s uređaja da ne biste odvojili sklop oštrice **A23** od vrata nutri-boce **A22**.
  - Ako želite upotrijebiti bocu **A22** kao bocu za piće, pričvrstite poklopac **A24** na vrat nutri-boce **A22**, pogledajte sl. **B5**. Pazite da grlić za piće bude pravilno zatvoren da se sadržaj boce ne izlije tijekom nošenja.



### SAVJETI ZA USITNJAVANJE

- Prvo narežite hranu čvrste konzistencije, kao što su voće i povrće, na manje komade veličine 2 do 3 cm i tek tada ju usitnjavajte.
- Najprije usitnite manju količinu sastojaka, a zatim postupno dodajte više sastojaka kroz otvor u poklopcu **A19** tijekom usitnjavanja. Na taj način ćete postići bolje rezultate nego dodavanjem svih sastojaka u vrč za usitnjavanje **A20** odjednom.
- Ako želite usitnjavati hranu čvrste konzistencije zajedno s tekućinama, preporučujemo da prvo usitnite hranu čvrste konzistencije s malom količinom tekućine. Zatim postupno dodajte ostatak tekućine kroz otvor u poklopcu **A19** tijekom usitnjavanja. Tijekom miješanja uvijek rukom pritisnite poklopac **A2** prema dolje.
- Za usitnjavanje vrlo gustih tekućina, preporučujemo upotrebu impulsne razine da se sklop oštrice **A21** ne bi prečesto zaglavio. Pokrećite usitnjavač više puta u kratkim intervalima.
- Kocke leda treba usitniti odmah nakon vađenja iz zamrzivača. Kada se led počne topiti, kocke leda će se lijepiti jedna za drugu i neće ih biti moguće usitniti.

Sastojci	Odabir brzine	Preporučeno vrijeme usitnjavanja
Voće i povrće narezano na manje komade	 ili 5-6	30 s
Hrana za bebe	 ili 5-6	40 s
Namaz, preljevi, marinade	 ili 5-6	30 s
Juhe	 ili 5-6	30 s
Frapei i kokтели		40 s
Kocke leda		Po potrebi



**Napomena:**

Prethodna vremena obrade samo su okvirna. Stvarno vrijeme usitnjavanja ovisi o veličini sastojaka, njihovoj količini i potrebnoj konačnoj konzistenciji.

**ČIŠĆENJE I ODRŽAVANJE**

- Prije čišćenja miješalice za hranu, uvijek je isključite postavljanjem gumba za regulaciju brzine **A15** u položaj 0 i iskopčajte ju iz električne utičnice.
- Nakon svake upotrebe treba temeljito očistiti sve upotrijebljene nastavke u vrućoj vodi s neutralnim kuhinjskim deterdžentom. Zatim ga isperite pod čistom tekućom vodom i temeljito osušite brisanjem finom krpom za brisanje.



**Napomena:**

Nastavci su namijenjeni za kratkotrajni kontakt s hranom (uključujući napitke), tj. maksimalno 4 sata.

Plastični dodaci se mogu prati u perilici. Nemojte prati metalne dijelove u perilici, inače se njihova površina može oštetiti. Neke vrste hrane mogu uzrokovati promjenu boje plastičnih dijelova na nastavcima. Ako se to dogodi, premažite te dijelove jestivim uljem i zatim operite na uobičajeni način.

- Operite zdjelu za miješanje od nehrđajućeg čelika **A7** toplom vodom s neutralnim kuhinjskim deterdžentom. Zatim ju isperite pod čistom tekućom vodom i osušite brisanjem finom krpom za brisanje.



**Savjet:**

Ako ste mutili bjelanjke, prvo isperite elastičnu balonsku mutilicu **A2** i zdjelu za miješanje **A7** pod hladnom vodom. Kada biste koristili toplu vodu, ostaci bjelanjka bi se stvrdnuli i uklanjanje bi bilo teže.

- Za čišćenje postolja **A8** i kraka **A12**, upotrijebite krpu lagano namočenu blagom otopinom deterdženta. Zatim sve osušite brisanjem.
- Nikada nemojte uranjati uređaj ili kabel napajanja u vodu i druge tekućine. Nemojte za čišćenje koristiti razjađivače, otapala ili abrazivna sredstva za čišćenje. U suprotnom je moguće oštećenje površine uređaja.
- Rastavite sastavljeni vrč za miješanje **A20** i nutri-bocu **A22** na dijelove i temeljito ih operite toplom vodom s neutralnim kuhinjskim deterdžentom. Zatim isperite sve boce ili dijelove pod čistom tekućom vodom i temeljito osušite brisanjem finom krpom za brisanje.



**Pažnja:**

Kada čistite sklopove oštrica **A21** i **A23** budite posebno pažljivi da izbjegnute ozljede na oštrim reznim rubovima.

**POHRANA**

- Kada ne namjeravate koristiti sjekalicu za hranu, držite je na suhom mjestu izvan dohvata djece. Pazite da krak **A12** bude spušten u vodoravan položaj.

**SAVJETI**

**TIJESTO ZA KRUH - SASTOJCI  
BRAŠNO**

Ovo je najvažniji sastojak za pečenje kruha. Zajedno s kvascem, ono stvara teksturu kruha. Kada se miješa s tekućinom, bjelancevine koje sadrži počinju stvarati gluten. Gluten je mreža savitljivih vlakana koja zadržavaju plinove koje stvara kvasac.

**Bijelo pšenično brašno**

Prodaje se kao brašno za pečenje, brašno za kruh ili fino pšenično brašno. Fino brašno je najdostupnije, ali ćete postići bolji rezultat s brašnom koje ima postotak bjelancevina od najmanje 11% do 12%. Recepti sadržani u ovom korisničkom priručniku zahtijevaju brašno za kruh s udjelom bjelancevina od 11%. Taj podatak je naveden na pakiranju brašna. Nemojte prosijavati brašno niti koristiti brašno s praškom za pečenje, osim ako tako ne piše u receptu.

**Integralno pšenično brašno**

Proizvodi se od zrnja pšenice i sadrži mekinje i klice. Kruh pečen od ove vrste brašna bit će gušći. Postići ćete manje gust kruh ako zamijenite jednu šalicu integralnog brašna jednom šalicom bijelog brašna za kruh.

**Raženo brašno**

Vrlo je popularno za pripremu kruha. Sadrži veliku količinu mineralnih sastojaka, ali ima nizak udio bjelancevina pa se obično kombinira s pšeničnim brašnom da bi se kruh dobro dizao.

**Glutensko brašno**

Proizvodi se izvlačenjem glutena iz zrnja pšenice. Dodavanje glutenskog brašna može poboljšati teksturu i kvalitetu kruha kada koristite brašno s nižim udjelom bjelancevina.

**Mješavine za kruh**

Sadrže brašno, šećer, mlijeko u prahu, sol i druge sastojke kao što je sredstvo za poboljšanje kruha. Obično se dodaju voda i kvasac.

**SREDSTVO ZA POBOLJŠANJE KRUHA**

Dostupno je u supermarketima i trgovinama zdravom hranom. Sastojci koje sadrži su obično industrijske kiseline za obradu hrane kao što su askorbinska kiselina (vitamin C) i enzimi (amilaza) ekstrahirana iz pšeničnog brašna. Sredstvo za poboljšanje kruha će pomoći pri učvršćenju tijesta, čime se postiže veći komad kruha i finija tekstura. Kruh je stabilniji i traje dulje.

**ŠEĆER**

Daje slatkoću, okus i smeđu boju kore kruha. Dodaje se kvascu. Prikladni su bijeli šećer, smeđi šećer ili med.

**MLJEKO U PRAHU I MLJEČNI PROIZVODI**

Obogaćuju okus i povećavaju hranjivu vrijednost kruha. Mlijeko u prahu je prikladno i lako za upotrebu. Čuvajte ga u hermetički zatvorenoj posudi u hladnjaku. Također možete koristiti sojino mlijeko u prahu, ali će kruh biti tvrdi. Sveže mlijeko ne bi trebalo zamjenjivati osim ako to ne piše u receptu.

**SOL**

To je važan sastojak za pečenje kruha. Ona povećava kapacitet tijesta za upijanje, poboljšava miješanje, podupire stvaranje glutena i utječe na oblik kruha, teksturu i okus te produžuje trajanje kruha. Mjerite sol pažljivo jer ona sprječava dizanje kruha.

**MAST**

Dodaje okus i zadržava vlažnost. Možete koristiti biljna ulja kao što su ulje šafranike, sjemenki suncokreta ili repice. Ulje se može zamijeniti maslacem ili margarinom, ali koja kore može postati čučkasta.

**KVASAC**

Koristi se kao sredstvo za dizanje. Recepti u ovom korisničkom priručniku koriste suhi kvasac. Prije upotrebe suhog kvasca, uvijek provjerite rok upotrebe jer kvasac kojem je istekao rok upotrebe može uzrokovati da se tijesto ne digne.

Ako koristite sveži ili prešani kvasac, potrebna je tri puta veća količina u usporedbi sa suhim kvascem. Da biste napravili početnu smjesu, potrebna je tekućina, šećer i toplina.

**BRZI KVASAC**

To je mješavina kvasca i sredstva za poboljšanje kruha. Ako želite zamijeniti standardni kvasac u svom receptu s ovom vrstom kvasca, izostavite sredstvo za poboljšanje kruha. Brzodijuču tijesto se ne smije koristiti u kombinaciji sa mješavinama za kruh jer je sredstvo za poboljšanje kruha već sadržano u njima.

**VODA**

Obično se koristi standardna voda iz slavine. Ako je voda hladna, treba ju ugrijeti na sobnu temperaturu prije upotrebe. Prehladna ili prevruća voda će spriječiti nastajanje početne smjese.

**JAJA**

Koriste se u nekim receptima za kruh. Pomažu pri dizanju tijesta i povećavaju hranjivu vrijednost kruha. Dodaju okus i finu koru te se obično koriste za slađe vrste kruha.

**DRUGI SASTOJCI**

Sastojke kao što su sušeno voće, orašasti plodovi, čokoladne mrvice, itd., koji moraju ostati cijeli u pečenom kruhu, treba umijesiti u tijesto. Treba ih postupno dodavati u tijesto tijekom miješanja prije nego što se tijesto digne.

**TIJESTO ZA KRUH - PRIPREMA**

- Provjerite minimalno trajanje ili rok upotrebe svih sastojaka.
- Dodajte sastojke redom kojim su navedeni u receptu.
- Držite otvorene namirnice u hermetički zatvorenim posudama.
- Pustite sastojke koje ste izvadili iz hladnjaka da prije upotrebe prou dođu na sobnu temperaturu.
- Ako nije drugačije navedeno u receptu, koristite brašno za kruh. Nemojte koristiti brašno s udjelom bjelancevina manjim od 11%.
- Nemojte koristiti brašno s praškom za pečenje za izradu kruha s kvascem, osim ako nije drugačije navedeno u receptu.
- Ako živite na lokaciji iznad 900 m nadmorske visine, vjerojatno ćete morati prilagoditi količinu kvasca navedenu u receptu. Što je nadmorska visina veća, to je tlak zraka niži i tijesto se diže brže.

- Preporučuje se ¼ čajne žličice kvasca manje nego u receptu.
- Ako je vrijeme vruće i vlažno, upotrijebite ¼ čajne žličice kvasca manje nego u receptu da biste izbjegli prejak dizanje tijesta.
- Svojstva tijesta se mogu promijeniti s godišnjom dobi ili načinom čuvanja. U tom slučaju treba prilagoditi omjer vode i brašna na sljedeći način. Ako je tijesto previše ljepljivo, dodajte 1 do 2 jušne žlice brašna. Ako je tijesto previše suho, dodajte 1 do 2 jušne žlice vode. Potrebno je nekoliko minuta da se ti sastojci upiju. Uz pravu količinu brašna i vode trebalo bi biti moguće oblikovati tijesto u glatki komad kruha, vlažan na dodir, ali ne previše ljepljivo.

#### Kako pripremiti početnu smjesu kvasca

- Ulijte količinu tople vode navedenu u receptu u čistu staklenu zdjelu. Zatim dodajte potrebnu količinu svježeg ili prešanog kvasca zajedno s 1 čajnom žličicom šećera i jednom čajnom žličicom brašna. Pažljivo zamiješajte sve zajedno i pokrijte plastičnom vrećicom. Ostavite smjesu na toplom mjestu (30 °C) na oko 30 minuta ili dok se smjesa ne zapjeni. Smjesu treba upotrijebiti odmah.

#### Dizanje na toplom mjestu

- Kvasac, bilo tijekom fermentacija ili u tijestu, zahtijeva toplinu da bi mu volumen rastao. Omogućite toplo mjesto za dizanje tijesta tako da stavite metalni pladanj za pečenje na zdjelu s toplom vrućom vodom. Stavite pripremljeno tijesto na pladanj za pečenje i pokrijte lagano namašćenom debijom plastičnom vrećicom ili kuhinjskom krpom za brisanje. Za dizanje tijesta je potrebno toplo mjesto bez propuha. Pustite da se tijesto diže dok mu se volumen ne udvostruči.

## TIJESTO ZA KOLAČE I SLASTICE - SASTOJCI

### BRAŠNO

Brašno koje se koristi za kolače i slastice mora imati niži udio bjelanjčina (glutena) nego brašno za kruh.

### Srednje fino i fino brašno

Ovo brašno ima nizak udio bjelanjčina (glutena) i daje finiju teksturu pečenim proizvodima kao što su kolači, torte, pekarske slastice ili palačinke.

### Brašno s praškom za pecivo

To je smjesa brašna i sredstva za dizanje kao što je prašak za pecivo. Da biste napravili 1 šalicu smjese brašna i praška za pecivo, pomiješajte 1 šalicu brašna s 2 čajne žličice praška za pecivo.

### Integralno brašno

Sadrži mekinje i klice i može se koristiti za tijesta za torte i pite. Tekstura proizvoda pripremljenog od integralnog brašna će biti gušća.

### Kukuruzno brašno

Proizvodi se od kukuruza i koristi se za neke pečene proizvode kojima daje finiju teksturu. Može se upotrijebiti za zgušnjavanje umaka i deserta.

### Rižino brašno

Proizvodi se od riže i služi za dobivanje finije teksture pečenih proizvoda, na primjer za slatka peciva.

### PRAŠAK ZA PECIVO

Koristi se kao sredstvo za dizanje pri pečenju.

### SODA BIKARBONA

Poznata i kao natrijev bikarbonat. Može se koristiti kao dodatno sredstvo za dizanje tijesta ili za dobivanje tamnije boje nekih pekarskih proizvoda.

### MASLAC

Daje specifičan okus i finiju teksturu pekarskih proizvoda. U nekim receptima ga je moguće zamijeniti uljem, ali će konačni okus i tekstura pekarskih proizvoda biti drugačija. U tom slučaju, upotrijebite ¼ manje maslaca od količine ulja navedene u receptu. Prije nego što počnete miješati maslac sa šećerom, pustite da omekša na sobnoj temperaturi.

### JAJA

Jaja moraju biti na sobnoj temperaturi da bi dala pravi volumen pekarskim proizvodima. Razbitie jaja pojedinačno u zasebnu zdjelu i tek zatim ih dodajte ostalim sastojcima. Time ćete izbjeći kvarenje cijele smjese ako je jedno jaje pokvareno. Ako namjeravate mutiti bjeljanke, pažljivo ih odvojite od žutanjaka. Žutanjci sadrže masnoće i njihovi ostaci sprječavaju uspješno mućenje bjelanjaka. Prije nego počnete mutiti bjeljanke, pazite da mutilica i zdjela za miješanje budu potpuno čiste i bez ostataka masnoća. Inače bjeljanjci možda neće biti savršeno zamučeni.

### MLJEKO

Treba upotrijebiti punomasno mlijeko osim ako ne piše drugačije u receptu. Može se upotrijebiti obrano ili polumasno mlijeko, ali će konačni okus i tekstura pekarskih proizvoda biti drugačiji.

### ŠEĆER

Obično se koristi bijeli granulirani šećer. On dodaje okus, teksturu i boju pekarskim proizvodima.

Također se često koristi šećer u prahu jer se lakše otapa kada se miješa s maslacem. Možete upotrijebiti smeđi šećer radi dodavanja drugačijeg okusa i boje pekarskim proizvodima.

## PEČENJE

- Prije početka pečenja pustite da se pećnica zagrije na odgovarajuću temperaturu.
- Temperatura pečenja se može razlikovati ovisno o vrsti pećnice. Smanjite temperaturu navedenu u receptu za 15 – 20 °C ako koristite pećnicu na vrući zrak.
- Umjesto tava i pladnjeva posipanih brašnom, možete upotrijebiti papir za pečenje. Možete premazati pladanj za pečenje malom količinom masti da biste spriječili klizanje papira za pečenje po glatkoj površini pladnja za pečenje.
- Prije nego izvadite pečeni proizvod iz pećnice, provjerite je li dovršen. Lagano pritisnite vrh pečenog proizvoda, ako se vrati u početni oblik, znači da je pravilno pečen. Pažljivo umetnite štapić za ražnjice ili slično u sredinu pečenog proizvoda i zatim izvucite štapić. Ako se tijesto ne lijepi za štapić, proizvod je pravilno pečen.
- Da bi vam kekisi bili hruskavi, izvadite pladanj za pečenje iz pećnice i stavite ga na metalnu rešetku. Pomaknite pojedinačne komade na pladnju za pečenje s mjesta na kojem su se pekli i pustite da se ohlade. Kada se ohlade, premjestite ih s pladnja za pečenje na tanjur.

## RECEPTI

### Spuzvasti kolač

4 jaja, bjeljanjci odvojeni od žutanjaka

¼ šalice šećera u prahu

1 šalica (150 g) srednje finog brašna s praškom za pecivo, prosijanog

3 jušne žlice vode

- Upotrijebite elastičnu balonsku mutilicu **A2**.
- Postavite razinu brzine na 6 i zamutite bjeljanjke u gustu pjenu. Smanjite razinu brzine na 1 i polako dodajte šećer dok se pjena ne zgusti i prestane biti tekuća.
- Dodajte žutanjke i pažljivo zamiješajte.
- Postavite razinu brzine na 1 i povremeno dodajte brašno i vodu. Mutite dok se sastojci ne pomiješaju.
- Ulijte tijesto u unaprijed namašćen i pobrašnjen pladanj za pečenje.
- Pečite u pećnici unaprijed zagrijanoj na 180 °C na oko 20-25 minuta.
- Pustite da se ispečeni spuzvasti kolač ohladi na metalnoj rešetki.

### Kolač od vanilije

125 g maslaca, omekšanog

¼ šalice šećera u prahu

1 čajna žličica ekstrakta vanilije

2 jaja

2 šalice (300 g) srednje finog brašna s praškom za pecivo, prosijanog

¼ šalice mlijeka

- Upotrijebite nastavak za tučenje u obliku slova **A3**.
- Podesite brzinu na 6 i tučite maslac zajedno sa šećerom dok smjesa ne postane pjenasta i glatka.
- Dodajte ekstrakt vanilije, jedno po jedno jaje i temeljito ih istucite.
- Smanjite brzinu na 2 i polako povremeno dodajte brašno i mlijeko te miješajte dok ne nastane glatko tijesto.
- Ulijte tijesto u unaprijed namašćeni i pobrašnjeni pladanj za pečenje promjera 22 cm.
- Pečite u pećnici unaprijed zagrijanoj na 180 °C oko 45–50 minuta ili dok tijesto ne dobije zlatnu boju.
- Pustite da se ispečeni kolač ohladi na metalnom pladnju.

### Keksi s maslacom (oko 40 komada)

125 g maslaca, omekšanog

¼ šalice šećera u prahu

1 čajna žličica ekstrakta vanilije

1 jaja

2 šalice (300 g) srednje finog brašna

1 čajna žličica praška za pecivo

- Upotrijebite nastavak za tučenje u obliku slova **A3**.
- Podesite brzinu na 6 i miješajte maslac dok ne postane jednolik. Dodajte šećer, ekstrakt vanilije i jaje. Miješajte dok ne dobijete laganu i glatku smjesu.
- Umiješajte brašno i prašak za pecivo.
- Podesite brzinu na 2 i postupno dodajte brašno dok sve ne bude dobro zamiješano u jednu masu. Međutim, nemojte miješati predugo.
- Pomoću čajne žličice oblikujte male kuglice i jednoliko ih rasporedite na pladanj za pečenje koji je lagano namašćen ili pokriven papirom za pečenje. Ostavite dovoljno mjesta oko svake kuglice. Pritisnite svaku kuglicu lagano pobrašnenim viljuškom.
- Pečite u pećnici unaprijed zagrijanoj na 190 °C oko 12-15 minuta ili dok kekisi ne dobiju laganu zlatnu boju.
- Maknite kekse s pladnja za pečenje i pustite ih da se ohlade na metalnoj rešetki.

### Snježne pahuljice (20-24 komada)

4 bjeljanjka

1 šalica šećera u prahu

- Upotrijebite elastičnu balonsku mutilicu **A2**.
- Podesite razinu brzine na 6 i zamutite gusti snijeg od bjelanjaka. Spustite brzinu na razinu 1 i dodajte pola šećera te ga umiješajte. Zatim dodajte ostatak šećera.
- Žlicom nanosite malu količinu sniježne smjese na lagano namašćen pladanj za pečenje. Ostavite oko 3 cm oko pojedinačnih komada da se ne bi zapekli zajedno.

- Pecite u pećnici na 120 °C oko 1 do 1½ sat ili dok snježne pahuljice ne budu suhe. Da ih ne biste prepekli, nemojte ih peći predugo. Maknite ih s pladnja za pečenje i stavite ih sa strane da se ohlade, a čuvajte ih u hermetički zatvorenoj posudi.



#### Napomena:

Možete upotrijebiti alat za dekoraciju da biste izradili veće pahuljice. To može zahtijevati dulje vrijeme pečenja.

#### Bijeli kruh

- 4 šalice (600 g) brašna za kruh
- 3 jušne žlice mlijeka u prahu
- 1½ čajna žličica soli
- 1½ jušna žlica šećera
- 1 čajna žličica sredstva za poboljšanje kruha
- 2 čajne žličice instant kvasca
- 2 jušne žlice ulja
- 1½ šalica (375 ml) vode
- dodatno brašno za kruh za ručno miješenje

- Upotrijebite kuku za miješenje **A1**.
- U zdjeli za miješanje umiješajte brašno, mlijeko u prahu, sol, šećer, sredstvo za poboljšanje kruha i instant kvasac.
- Podesite brzinu na 1-2 i polako dodajte vodu i ulje u suhu smjesu. Ostavite da se mijesi dok se ne počne stvarati tijesto.
- Premjestite tijesto na lagano pobrašnjenu dasku za tijesto i temeljito izmijesite rukom dok tijesto ne bude dovoljno fino i glatko.



#### Napomena:

U ovoj fazi bi tijesto trebalo biti vrlo dobro izmiješeno tako da se stvori gluten koji daje tijestu pravu elastičnost i omogućuje da se digne.

- Stavite tijesto u veliku zdjelu i pokrijte plastičnom folijom. Pustite da se diže na toplom mjestu oko 20 minuta ili dok mu se veličina ne udvostruči.
- Izvadite dignuto tijesto iz zdjele i još jednom izmijesite na lagano pobrašnjenoj dasci za tijesto.
- Stavite tijesto u lim za pečenje. Pokrijte plastičnom folijom i pustite da se diže na toplom mjestu oko 30-40 minuta ili dok se ne digne dovoljno. Uklonite plastičnu foliju.
- Prije pečenja možete premazati glazurom od jaja. Pecite u pećnici unaprijed zagrijanoj na 200 °C oko 40-50 minuta ili dok kruh ne dobije zlatnu boju.
- Pustite da se ispečeni kruh ohladi na 15 do 20 minuta i zatim ga izvadite iz lima za pečenje. Pustite da se kruh potpuno ohladi prije rezanja da biste izbjegli urušavanje.

#### Glazura od jaja za tijesto za kruh

- 1 jaje, lagano promiješano
- 2-3 jušne žlice vode

- Umiješajte oba sastojka dok ne nastane glatka smjesa. Nemojte zamutiti. Ako je potrebno, procijedite kroz cjediljku. Četkicom nanesite glazuru od jaja na tijesto za kruh prije pečenja.

#### Focaccia (2-4 porcije)

- 3 šalice (450 g) brašna za kruh
- 1 čajna žličica soli
- 2 čajne žličice šećera
- 2 čajne žličice instant kvasca
- 2 jušne žlice maslinovog ulja
- 1 šalica (250 ml) vode
- Za glazuru:**
- 2 jušne žlice maslinovog ulja
- 1 jušna žlica krupne soli
- 2 jušne žlice crnih maslina, nasjeckanih

- Upotrijebite kuku za miješenje **A1**.
- U zdjeli za miješanje umiješajte brašno, sol, šećer i kvasac.
- Podesite brzinu na 1-2 i polako dodajte vodu i ulje u suhu smjesu. Ostavite da se mijesi dok se ne počne stvarati tijesto.
- Premjestite tijesto na lagano pobrašnjenu dasku za tijesto i temeljito izmijesite rukom dok ne dobijete fino i glatko tijesto.
- Stavite tijesto u veliku zdjelu i pokrijte plastičnom folijom. Pustite da se diže na toplom mjestu oko 20 minuta ili dok mu se veličina ne udvostruči.
- Izvadite dignuto tijesto iz zdjele i još jednom izmijesite na lagano pobrašnjenoj dasci za tijesto.
- Premjestite tijesto u lagano namašćenu teflonsku tavu dimenzija 20 x 30 cm i izvaljajte ga u obliku tave.
- Lagano pokrijte plastičnom folijom i pustite da se diže na toplom mjestu oko 20-30 minuta ili dok se malo ne digne. Uklonite plastičnu foliju.
- Četkicom premažite tijesto maslinovim uljem i posipajte krupnu sol i nasjeckane masline.
- Pecite u pećnici unaprijed zagrijanoj na 200 °C oko 30-35 minuta ili dok focaccia kruh ne dobije zlatnu boju.
- Nakon vađenja iz pećnice pustite da se ohladi na metalnoj rešetci.

## TEHNIČKE SPECIFIKACIJE

Nazivni raspon napona .....	220-240 V
Nazivna frekvencija .....	50/60 Hz
Nazivna ulazna snaga .....	1000 W
Klasa zaštite od strujnog udara .....	II
Razina buke .....	92 dB(A)

Navedena razina emisije buke iz uređaja je 92 dB(A), što predstavlja razinu A akustične snage u odnosu na referentnu akustičnu snagu od 1 pW.

#### OBJAŠNENJE TEHNIČKE TERMINOLOGIJE



#### Sigurnosna klasa zaštite od strujnog udara:

Klasa II – zaštitu od električnog udara daje dvostruka ili jaka izolacija.

Zadržavamo pravo na izmjene teksta i tehničkih parametara.

#### UPUTE I INFORMACIJE VEZANE UZ ODLAGANJE RABLJENE AMBALAŽE

Odložite iskoristene materijale za ambalažu na ovlaštenom odlagalištu u vašem mjestu.

#### ODLAGANJE ISKORIŠTENE ELEKTRIČNE I ELEKTRONIČKE OPREME



Ovaj simbol na proizvodima ili originalnim dokumentima znači da se iskoristeni električni ili elektronički proizvodi ne smiju odlagati u obični kućanski otpad. Radi pravilnog zbrinjavanja, obnavljanja i recikliranja, predajte takve uređaje na za to predviđenim mjestima. Također, u nekim državama Europske unije ili drugim europskim zemljama možete vratiti uređaj lokalnom prodavaču kada kupujete ekvivalentan novi uređaj. Pravilno odlaganje ovog proizvoda pomaže u spašavanju vrijednih prirodnih resursa te sprječava potencijalne negativne učinke za okoliš i ljudsko zdravlje, koji bi nastali nepravilnim odlaganjem otpada. Zatražite više pojedinosti od lokalnih nadležnih tijela. U skladu s državnim propisima, moguće su kazne za nepropisno odlaganje ove vrste otpada.

#### ZA POSLOVNE SUBJEKTE U DRŽAVAMA EUROPSKE UNIJE

Ako želite odložiti električne ili elektroničke uređaje, upitajte maloprodajnika ili dobavljača o potrebnim informacijama.

#### Odlaganje u drugim zemljama izvan Europske unije

Ovaj simbol je važeći u Europskoj uniji. Ako želite odložiti ovaj proizvod, zatražite potrebne informacije o pravilnom načinu odlaganja od lokalnog vješača ili prodavača.



Ovaj proizvod zadovoljava sve osnovne zahtjeve EU direktiva vezanih uz njega.

Ovaj dokument je originalno proizveden i objavljen od strane proizvođača, brenda Sencor, i preuzet je sa njihove zvanične stranice. S obzirom na ovu činjenicu, Tehnoteka ističe da ne preuzima odgovornost za tačnost, celovitost ili pouzdanost informacija, podataka, mišljenja, saveta ili izjava sadržanih u ovom dokumentu.

Napominjemo da Tehnoteka nema ovlašćenje da izvrši bilo kakve izmene ili dopune na ovom dokumentu, stoga nismo odgovorni za eventualne greške, propuste ili netačnosti koje se mogu naći unutar njega. Tehnoteka ne odgovara za štetu nanесenu korisnicima pri upotrebi netačnih podataka. Ukoliko imate dodatna pitanja o proizvodu, ljubazno vas molimo da kontaktirate direktno proizvođača kako biste dobili sve detaljne informacije.

Za najnovije informacije o ceni, dostupnim akcijama i tehničkim karakteristikama proizvoda koji se pominje u ovom dokumentu, molimo posetite našu stranicu klikom na sledeći link:

<https://tehnoteka.rs/p/sencor-mikser-sa-posudom-stm-3754rd-eue3-akcija-cena/>