

## Uputstvo za upotrebu

SAMSUNG mašina za pranje veša WW80T552DAW/S7

**SAMSUNG**



Tehnoteka je online destinacija za upoređivanje cena i karakteristika bele tehnike, potrošačke elektronike i IT uređaja kod trgovinskih lanaca i internet prodavnica u Srbiji. Naša stranica vam omogućava da istražite najnovije informacije, detaljne karakteristike i konkurentne cene proizvoda.

Posetite nas i uživajte u ekskluzivnom iskustvu pametne kupovine klikom na link:

<https://tehnoteka.rs/p/samsung-masina-za-pranje-vesa-ww80t552daws7-akcija-cena/>



# Mašina za pranje veša

## Korisnički priručnik

WW9\*T\*\*\*\*\*/WW8\*T\*\*\*\*\*/WW7\*T\*\*\*\*\*

**SAMSUNG**



# Sadržaj

---

<b>Informacije o bezbednosti</b>	<b>4</b>
Šta treba da znate o bezbednosnim uputstvima	4
Važni simboli u vezi sa bezbednošću	4
Važne bezbednosne mere predostrožnosti	5
Važna upozorenja o instaliranju	6
Mere opreza pri instaliranju	7
Važna upozorenja o korišćenju	8
Mere opreza pri korišćenju	9
Važna upozorenja o čišćenju	12
Uputstva o odlaganju električne i elektronske opreme	12
<b>Postavljanje</b>	<b>13</b>
Šta se nalazi u pakovanju	13
Zahtevi u vezi sa instaliranjem	15
Detaljan opis instalacije	17
<b>Pre početka korišćenja</b>	<b>27</b>
Prvo podešavanje	27
Smernice za veš	28
Preporuka za deterdžent	31
Smernice za fioku za deterdžent	32
<b>Korišćenje</b>	<b>35</b>
Kontrolna tabla	35
Izvršavanje ciklusa	37
Pregled ciklusa	38
Dodatne funkcije	41
Sistemske funkcije	44
Specijalne funkcije	46
SmartThings	49
Izjava o otvorenom kodu	50



<b>Održavanje</b>	<b>51</b>
Čišćenje bubnja +	51
Ispuštanje vode u hitnim slučajevima	52
Čišćenje	53
Odmrzavanje mašine za pranje veša	57
Zaštita u slučaju dužeg perioda nekorisćenja	57
<b>Rešavanje problema</b>	<b>58</b>
Tačke provere	58
Informativni kodovi	62
<b>Specifikacije</b>	<b>65</b>
Tabela o održavanju tkanina	65
Zaštita okoline	66
Garancija za rezervne delove	67
List sa specifikacijama	67
<b>Informacije za kontakt</b>	<b>74</b>
IMATE PITANJA ILI KOMENTARE?	74

# Informacije o bezbednosti

Čestitamo vam na kupovini nove Samsung mašine za pranje veša. Ovaj priručnik sadrži važne informacije o instaliranju, korišćenju i održavanju vašeg uređaja. Pažljivo pročitajte ovaj priručnik, kako biste u potpunosti mogli da iskoristite brojne prednosti i funkcije svoje mašine za pranje veša.

## Šta treba da znate o bezbednosnim uputstvima

Pažljivo pročitajte ovaj priručnik, kako biste naučili da bezbedno i efikasno koristite brojne opcije i funkcije svog novog uređaja. Čuvajte priručnik na bezbednom mestu u blizini uređaja za buduću upotrebu. Koristite ovaj uređaj samo za predviđene svrhe i na način opisan u ovom priručniku.

Upozorenja i važna bezbednosna uputstva iz ovog priručnika ne obuhvataju sve moguće uslove i situacije do kojih može doći. Vaša je odgovornost da koristite sopstveno rasuđivanje, oprez i pažnju pri instaliranju, održavanju i korišćenju mašine za pranje veša.

Budući da se uputstva za rad u nastavku odnose na više modela, karakteristike vaše mašine za pranje veša mogu se neznatno razlikovati od onih koje su opisane u ovom priručniku, pa se neki znakovi upozorenja možda neće odnositi na vaš uređaj. Ako imate bilo kakva pitanja ili nedoumice, obratite se najbližem servisnom centru ili potražite pomoć i informacije na adresi [www.samsung.com](http://www.samsung.com).

## Važni simboli u vezi sa bezbednošću

Šta znače ikone i simboli u ovom korisničkom priručniku:

### UPOZORENJE

Opasnosti ili rizični postupci koji mogu dovesti do **ozbiljnih fizičkih povreda, smrtnog ishoda i/ili materijalne štete.**

### OPREZ

Opasnosti ili rizični postupci koji mogu dovesti do **fizičkih povreda i/ili materijalne štete.**

### NAPOMENA

Ukazuje na postojanje rizika od fizičkih povreda ili materijalne štete.

**Ovi znaci upozorenja služe kao pomoć u sprečavanju povreda.**

**Strogo ih se pridržavajte.**

**Kada pročitate ovaj priručnik, čuvajte ga na sigurnom mestu za buduću upotrebu.**

Pre upotrebe uređaja pročitajte sva uputstva.

Kao i kod svih uređaja koji koriste električnu energiju i sadrže pokretne delove, postoje određeni rizici. Da biste bezbedno rukovali ovim uređajem, upoznajte se sa svim njegovim funkcijama i budite pažljivi dok ga koristite.

## Važne bezbednosne mere predostrožnosti

### UPOZORENJE

Da biste smanjili rizik od požara, strujnog udara ili povreda tokom korišćenja uređaja, poštujujte osnovne mere predostrožnosti, uključujući sledeće:

1. Ovaj uređaj ne treba da koriste osobe (uključujući decu) sa smanjenim fizičkim, senzornim ili mentalnim sposobnostima, odnosno sa manjkom iskustva i znanja, osim u slučaju da su pod nadzorom osobe koja odgovara za njihovu bezbednost ili im ona daje uputstva za korišćenje uređaja.
2. **Za korišćenje u Evropi:** Ovaj uređaj mogu da koriste deca u uzrastu od 8 i više godina, kao i osobe sa smanjenim fizičkim, senzornim ili mentalnim sposobnostima, odnosno sa manjkom iskustva i znanja, ako su pod nadzorom ili ako su dobili uputstva za korišćenje uređaja na bezbedan način i uz razumevanje mogućih opasnosti. Deca ne smeju da se igraju sa uređajem. Čišćenje i korisničko održavanje ne smeju da obavljaju deca bez nadzora.
3. Decu bi trebalo nadgledati da se ne bi igrala uređajem.
4. Ako je kabl za napajanje oštećen, mora ga zameniti proizvođač, ovlašćeni servisni agent ili lice sličnih kvalifikacija kako bi se izbegla opasnost.
5. Moraju se koristiti nova creva koja se isporučuju sa uređajem, a stara creva ne treba ponovo koristiti.
6. Kod uređaja koji imaju ventilacione otvore pri dnu, tepih ne sme da prekriva otvore.
7. **Za korišćenje u Evropi:** Od uređaja treba udaljiti decu mlađu od 3 godine ako nisu pod stalnim nadzorom.
8. **OPREZ:** Da bi se izbegla opasnost od slučajnog resetovanja termičkog osigurača, ovaj uređaj se ne sme napajati preko spoljnog uklopnog uređaja kao što je tajmer, niti povezivati sa strujnim kolom koje se redovno uključuje i isključuje pomoću tog uklopnog uređaja.

# Informacije o bezbednosti

9. Ovaj uređaj je namenjen samo za upotrebu u domaćinstvu i ne treba ga koristiti na sledeće načine:

- u kuhinjama za osoblje u prodavnicama, kancelarijama i drugim poslovnim okruženjima;
- u kućama na farmi;
- za klijente u hotelima, motelima i drugim vrstama stambenih prostora;
- u smeštaju tipa noćenja sa doručkom;
- u zajedničkim prostorijama stambenih zgrada ili praonicama veša.

## Važna upozorenja o instaliranju

### UPOZORENJE

Ovaj uređaj mora instalirati kvalifikovani tehničar ili servisna kompanija.

- U suprotnom, može doći do strujnog udara, požara, eksplozije, problema sa uređajem ili povrede.

Budite pažljivi pri podizanju jer je uređaj težak.

Čvrsto utaknite kabl za napajanje u zidnu utičnicu koja je u skladu sa lokalnim električnim specifikacijama. Koristite utičnicu samo za ovaj uređaj i nemojte koristiti produžni kabl.

- Deljenje zidne utičnice sa drugim uređajima preko produžnog kabla sa jednom ili više utičnica može dovesti do strujnog udara ili požara.
- Proverite da li su napon, frekvencija i jačina struje u skladu sa specifikacijama proizvoda. U suprotnom, može doći do strujnog udara ili požara.

Suvom krpom redovno uklanjajte strane materije, npr. prašinu ili vodu, sa priključaka i kontakata na utikaču.

- Izvucite utikač i očistite ga suvom krpom.
- U suprotnom, može doći do strujnog udara ili požara.

Priključite utikač u zidnu utičnicu tako da kabl bude okrenut nadole.

- Ako priključite utikač u suprotnom smeru, električne žice u kabl mogu da se oštete, što može dovesti do strujnog udara ili požara.

Držite svu ambalažu van domašaja dece, jer može biti opasna.

- Ako dete stavi kesu na glavu, može doći do gušenja.

Ako se uređaj, utikač ili kabl za napajanje oštete, obratite se najbližem servisnom centru.

Ovaj uređaj mora biti pravilno uzemljen.

Nemojte vezivati uzemljenje za cevi za gas, plastične vodovodne cevi ni telefonsku liniju.

- Može doći do strujnog udara, požara, eksplozije ili problema sa uređajem.
- Nemojte uključivati kabl za napajanje u utičnicu koja nije pravilno uzemljena i proverite da li je ona u skladu sa lokalnim i nacionalnim propisima.

Nemojte instalirati ovaj uređaj blizu grejalice ili zapaljivih materijala.

Nemojte instalirati ovaj uređaj na vlažnim, zamašćenim ili prašnjavim mestima, odnosno na mestima koja su direktno izložena sunčevoj svetlosti ili vodi (kiši).

Nemojte instalirati ovaj uređaj na mestima sa niskim temperaturama.

- Cevi mogu pući usled mraza.

Nemojte postavljati uređaj na mesta na kojima može doći do curenja gasa.

- Može doći do strujnog udara ili požara.

Nemojte koristiti električni transformator.

- Može doći do strujnog udara ili požara.

Nemojte koristiti oštećeni utikač, oštećeni kabl za napajanje ili zidnu utičnicu koja nije dobro pričvršćena.

- Može doći do strujnog udara ili požara.

Nemojte previše povlačiti ni savijati kabl za napajanje.

Nemojte uvrtati kabl za napajanje niti ga vezivati u čvor.

Nemojte kačiti kabl za napajanje o metalne elemente, postavljati na njega teške predmete, umetati ga između predmeta niti ga gurati iza uređaja.

- Može doći do strujnog udara ili požara.

Nemojte povlačiti kabl za napajanje dok izvlačite utikač iz utičnice.

- Izvucite utikač iz utičnice držeći utikač.
- U suprotnom, može doći do strujnog udara ili požara.

Ovaj uređaj mora biti u postavljen tako da se može pristupati utikaču, slavinama za dovod vode i odvodnim cevima.

U slučaju popravke od strane neautorizovanog servisa, popravke od strane korisnika ili nestručne popravke uređaja, Samsung nije odgovoran u slučaju nastanka oštećenja na uređaju, nastale povrede ili bilo kog drugog slučaja vezanog za sigurnosti uređaja nastalog kao posledica pokušaja popravke proizvoda koja pažljivo ne sledi ova uputstva za popravku i održavanje. Bilo kakvo oštećenje proizvoda nastalo kao posledica pokušaja popravke uređaja od strane bilo kog drugog lica sem Samsung sertifikovanog servisa i pružaoca usluga, neće biti pokriveno uslovima garancije.

## Mere opreza pri instaliranju

### OPREZ

Uređaj mora biti u postavljen tako da se može lako pristupati utikaču.

- U suprotnom, može doći do strujnog udara ili požara zbog električnog propuštanja.

Postavite uređaj na čvrstu i ravnu površinu koja može da izdrži njegovu težinu.

- U suprotnom, može doći do pojačanih vibracija, pomeranja, buke ili problema sa uređajem.





# Informacije o bezbednosti

## Važna upozorenja o korišćenju

### UPOZORENJE

Ako dođe do izlivanja vode, odmah isključite vodu i napajanje i obratite se najbližem servisnom centru.

- Nemojte dodirivati utikač mokrim rukama.
- U suprotnom, može doći do strujnog udara.

Ako uređaj proizvodi neuobičajenu buku, miris paljevine ili dim, odmah izvucite kabl za napajanje iz utičnice i obratite se najbližem servisnom centru.

- U suprotnom, može doći do strujnog udara ili požara.

U slučaju curenja gasa (kao što su propan, tečni naftni gas itd.), odmah provetrite prostoriju bez dodirivanja utikača. Nemojte dodirivati uređaj ni kabl za napajanje.

- Nemojte koristiti ventilator.
- Varnica može dovesti do eksplozije ili požara.

Uklonite ručicu za vrata mašine za pranje veša pre nego što uređaj odložite u otpad.

- Ako se unutar uređaja zaglave deca, može doći do gušenja i smrtnog ishoda.

Pre korišćenja mašine za pranje veša, proverite da li ste uklonili ambalažu (sunder, stiropor) koji su pričvršćeni za dno mašine.

Nemojte prati komade odeće koji su uprljani benzinom, kerozinom, benzenom, razređivačem, alkoholom, odnosno drugim zapaljivim ili eksplozivnim supstancama.

- Može doći do strujnog udara, požara ili eksplozije.

Nemojte silom otvarati vrata mašine za pranje veša dok radi (pranje na visokoj temperaturi / sušenje / centrifugiranje).

- Ako se voda izlije iz mašine za pranje veša, može doći do opekotina ili pod može postati klizav. Može doći do povreda.
- Ako se vrata otvore silom, može doći do oštećenja uređaja ili povreda.

Nemojte dodirivati utikač mokrim rukama.

- Može doći do strujnog udara.

Nemojte isključivati uređaj izvlačenjem kabla za napajanje iz utičnice dok uređaj radi.

- Ponovno uključivanje kabla za napajanje u zidnu utičnicu može dovesti do varničenja, a time i do strujnog udara ili požara.

Nemojte dozvoljavati da deca ulaze u uređaj, niti da se na njega penju.

- Može doći do strujnog udara, opekotina ili povreda.

Nemojte stavljati ruke ili metalne predmete pod mašinu za pranje veša dok radi.

- Može doći do povreda.

Nemojte isključivati uređaj povlačenjem kabla za napajanje. Uvek čvrsto uhvatite utikač i povucite ga ravno iz utičnice.

- Oštećenje kabla za napajanje može dovesti do kratkog spoja, požara i/ili strujnog udara.



Nemojte pokušavati da sami popravite, rastavite ili izmenite uređaj.

- Nemojte koristiti nijednu drugu vrstu osigurača (kao što su oni sa bakarnom ili čeličnom žicom i sl.) osim standardnih.
- Ako uređaj treba popraviti ili ponovo instalirati, obratite se najbližem servisnom centru.
- Može doći do strujnog udara, požara, problema sa uređajem ili povreda.

Ako se dovodno crevo odvoji od slavine za dovod vode i dođe do izlivanja, izvucite kabl za napajanje iz utičnice.

- U suprotnom, može doći do strujnog udara ili požara.

Izvucite kabl za napajanje ako se uređaj ne koristi duže vreme, ili tokom oluja sa grmljavinom.

- U suprotnom, može doći do strujnog udara ili požara.

Ako neka strana materija uđe u uređaj, izvucite kabl za napajanje iz utičnice i obratite se najbližem korisničkom servisu kompanije Samsung.

- Može doći do strujnog udara ili požara.

Nemojte dozvoljavati deci (ni kućnim ljubimcima) da se igraju u mašini za pranje veša ili na njoj. Vrata mašine za pranje veša teško se otvaraju iznutra i deca se mogu ozbiljno povrediti ako se u njoj zaglave.

## Mere opreza pri korišćenju

### OPREZ

Ako se mašina za pranje veša zaprlja nekom stranom materijom kao što su deterdžent, nečistoće, ostaci hrane itd, izvucite kabl za napajanje iz utičnice i očistite mašinu mekanom vlažnom krpom.

- Može doći do gubitka boje, deformacija, oštećenja ili pojave rđe.

Prednje staklo se može polomiti zbog jakog udarca. Budite pažljivi pri korišćenju mašine za pranje veša.

- Ako se staklo polomi, može doći do povreda.

Polako otvarajte slavinu za vodu ako je niste koristili duže vreme, ako je došlo do poremećaja u snabdevanju vodom ili ako ponovo povezujete dovodno crevo.

- Pritisak vazduha u crevu ili slavini za dovod vode može dovesti do oštećenja dela uređaja ili curenja vode.

Ako se tokom rada pojavi greška u vezi sa ispuštanjem vode, proverite da li postoji problem sa odvodom.

- Ako se mašina koristi za vreme izlivanja zbog problema sa odvodom, može doći do strujnog udara ili požara.

Stavite veš u mašinu za pranje tako da vrata mašine ne uhvate nijedan deo odeće.

- Ako se neki deo odeće zaglavi u vratima, može doći do oštećenja veša ili mašine za pranje veša, odnosno do curenja vode.

Isključite dovod vode ako ne koristite mašinu za pranje veša.

- Proverite da li su zavrtnji na priključku creva za dovod vode propisno zategnuti.

Pobrinite se da guma i prednje staklo na vratima ne budu zaprljani stranim materijama (npr. otpacima, koncima, dlakama itd.).

- Ako se strane materije zaglave u vratima ili ako se vrata ne zatvore do kraja, može doći do curenja vode.

# Informacije o bezbednosti

Pre korišćenja uređaja, otvorite slavinu za vodu i proverite da li je priključak dovodnog creva dobro pričvršćen i da li dolazi do curenja vode.

- Ako zavrtnji na priključku dovodnog creva nisu dovoljno pritegnuti, može doći do curenja vode.

Uređaj koji ste kupili namenjen je samo za kućnu upotrebu.

Korišćenje za poslovne potrebe smatra se nepravilnim korišćenjem uređaja. U tom slučaju, uređaj neće biti pokriven standardnom garancijom kompanije Samsung, a kompanija Samsung neće biti odgovorna za kvarove ili oštećenja od kojih dođe zbog takvog nepravilnog korišćenja.

Nemojte stajati na uređaju niti na njemu ostavljati predmete (kao što su veš, upaljene sveće, upaljene cigarete, sudovi, hemikalije, metalni predmeti i sl.).

- Može doći do strujnog udara, požara, problema sa uređajem ili povreda.

Po površini uređaja nemojte raspršivati isparljive materije, kao što su insekticidi.

- Pored toga što je štetno za zdravlje ljudi, to može dovesti do strujnog udara, požara ili problema sa uređajem.

U blizini mašine za pranje veša nemojte ostavljati predmete koji stvaraju elektromagnetna polja.

- Može doći do povreda zbog kvarova.

Voda koja se ispušta tokom pranja na visokoj temperaturi ili tokom ciklusa sušenja je vrela. Nemojte dodirivati vodu.

- Može doći do opekotina ili povreda.

Vreme ispuštanja vode iz mašine može biti različito, zavisno od temperature vode. Ako je temperatura vode previsoka, proces ispuštanja započinje nakon hlađenja vode.

Nemojte prati, centrifugirati niti sušiti voodootporne presvlake, prostirke i odeću (\*), osim u slučaju kada vaš uređaj ima poseban ciklus za pranje ovakvih predmeta.

(\*): Vunene prostirke, zaštitni prekrivači, ribolovački prsluci, skijaška odela, vreće za spavanje, zaštitne gaćice za pelene, voodootporne trenerke, kao i navlake za bicikle, motore i automobile itd.

- Nemojte prati krute ili tvrde prostirke, čak i ako se na njihovim oznakama za održavanje nalazi oznaka za mašinsko pranje. Može doći do povreda, kao i do oštećenja mašine za pranje veša, zidova, poda ili odeće zbog pojačanih vibracija.
- Nemojte prati podne prostirke ili otirače sa gumenom podlogom. Gumena podloga se može skinuti i zalepiti unutar bubnja, što može dovesti do kvarova kao što je problem sa ispuštanjem vode.

Nemojte koristiti mašinu za pranje veša ako je uklonjena fioka za deterdžent.

- Može doći do strujnog udara ili povreda zbog curenja vode.

Nemojte dodirivati unutrašnjost bubnja tokom sušenja ili neposredno nakon njega jer je vrela.

- Može doći do opekotina.

Staklo na vratima se zagreva tokom pranja i sušenja. Stoga nemojte dodirivati staklo na vratima.

Pored toga, nemojte dozvoljavati deci da se igraju oko mašine za pranje veša niti da dodiruju staklo na vratima.

- Može doći do opekotina.

Nemojte stavljati ruku u fioku za deterdžent.

- Može doći do povreda, jer se ruka može zaglaviti u uređaju za unos deterdženta.

Uklonite vođicu za tečni deterdžent ako koristite prašak za veš (samo za određene modele).

- U suprotnom, voda može da curi sa prednje strane fioke za deterdžent.

U mašinu za pranje veša nemojte stavljati ništa osim veša (na primer, cipele, ostatke hrane, životinje itd.).

- Može doći do oštećenja mašine za pranje veša, odnosno do povreda ili smrti kućnih ljubimaca zbog pojačanih vibracija.

Nemojte pritiskati dugmad ostrim predmetima, kao što su igle, noževi, nokti i sl.

- Može doći do strujnog udara ili povreda.

Nemojte prati veš uprljan uljima, kremama ili losionima koji se koriste u proizvodima za negu kože ili salonima za masažu.

- Guma za vrata se može deformisati i dovesti do curenja vode.

Nemojte u bubnju na duže vreme ostavljati metalne predmete poput sigurnosnih igala i ukosnica niti izbeljivač.

- Može doći do pojave rđe u bubnju.
- Ako se na površini bubnja pojavi rđa, na površinu nanosite (neutralno) sredstvo za čišćenje i očistite je sunderom. Nikada ne koristite metalnu četku.

Nemojte direktno koristiti deterdžent za hemijsko čišćenje i nemojte prati, ispirati niti centrifugirati veš koji je uprljan tim deterdžentom.

- Može doći do spontanog sagorevanja ili paljenja zbog zagrevanja izazvanog oksidacijom ulja.

Nemojte koristiti vodu iz uređaja za hlađenje/zagrevanje.

- To može dovesti do problema sa mašinom za pranje veša.

Za pranje veša u mašini nemojte koristiti prirodne sapune za pranje ruku.

- Ako se on stvrdne i nagomila unutar mašine za pranje veša, može doći do problema sa uređajem, gubitka boje, pojave rđe ili neprijatnih mirisa.

Čarape i grudnjake stavite u mrežicu za pranje i perite ih zajedno sa ostalim vešom.

U mrežici za pranje nemojte prati velike predmete, kao što su prostirke.

- U suprotnom, može doći do povreda zbog pojačanih vibracija.

Nemojte koristiti deterdžent koji se stvrdnuo.

- Ako se on nagomila unutar mašine za pranje veša, može doći do curenja vode.

Proverite da li su prazni džepovi svih odevnih predmeta koji se peru.

- Čvrsti, oštri predmeti kao što su novčići, sigurnosne igle, ekseri, zavrtnji ili kamenčići mogu dovesti do znatnog oštećenja uređaja.

Nemojte da perete odeću koja sadrži velike kopče, dugmad ili druge teške metalne predmete.

Sortirajte veš po postojanosti boja i izaberite preporučeni ciklus, temperaturu vode i dodatne funkcije.

- Može doći do gubitka boje ili oštećenja tkanine.

Pazite da se dečiji prsti ne zaglave u vratima dok ih zatvarate.

- Može doći do povreda.

# Informacije o bezbednosti

Da biste sprečili pojavu neprijatnih mirisa i buđi, nakon ciklusa pranja ostavite otvorena vrata i omogućite da se bubanj osuši.

Da biste sprečili taloženje kamenca, nakon ciklusa pranja ostavite otvorenu fioku za deterdžent i obrišite je iznutra.

## Važna upozorenja o čišćenju

### ⚠ UPOZORENJE

Nemojte čistiti uređaj tako što ćete po njemu direktno raspršivati vodu.

Nemojte koristiti jaka kisela sredstva za čišćenje.

Za čišćenje uređaja nemojte koristiti benzen, razređivač niti alkohol.

- Može doći do gubitka boje, deformacija, oštećenja, strujnog udara ili požara.

Pre čišćenja ili održavanja, isključite uređaj iz zidne utičnice.

- U suprotnom, može doći do strujnog udara ili požara.

## Uputstva o odlaganju električne i elektronske opreme



### Pravilno odlaganje ovog proizvoda (Odlaganje električne i elektronske opreme)

(Primenjuje su u zemljama sa odvojenim sistemima za prikupljanje otpada)

Ovo obeležje na proizvodu, dodaci ili dokumentacija označavaju to da proizvod i njegovi elektronski dodaci (npr. punjač, slušalice, USB kabl) ne bi smeli da se odlažu zajedno sa ostalim otpadom iz domaćinstva, kada im istekne vek trajanja. Da biste sprečili moguće ugrožavanje čovekove okoline ili ljudskog zdravlja usled nekontrolisanog odlaganja, odvojite ove proizvode od ostalog otpada i odgovorno ga reciklirajte kako biste promovisali trajnu ponovnu upotrebu materijalnih resursa.

Kućni korisnici treba da se obrate prodavcu kod koga su kupili ovaj proizvod ili lokalnoj državnoj ustanovi kako bi se upoznali sa detaljima o mestu i načinu na koji mogu da izvrše recikliranje ovih proizvoda koje će biti bezbedno po čovekovu okolinu.

Poslovni korisnici treba da se obrate dobavljaču i provere uslove i odredbe ugovora o kupovini. Ovaj proizvod i njegovi elektronski dodaci prilikom odlaganja ne treba da se mešaju saostalim komercijalnim otpadom.

Informacije o obavezama kompanije Samsung u vezi sa životnom sredinom, kao i o regulatornim obavezama u vezi sa proizvodima (npr. REACH, WEEE ili Direktiva o baterijama), potražite na stranici o održivosti dostupnoj na lokaciji [www.samsung.com](http://www.samsung.com)

## Odlaganje proizvoda u Francuskoj



FR

Cet appareil  
et ses accessoires  
se recyclent

REPRISE  
À LA LIVRAISONÀ DÉPOSER  
EN MAGASINÀ DÉPOSER  
EN DÉCHÈTERIE

Points de collecte sur [www.quefairede mesdechets.fr](http://www.quefairede mesdechets.fr)  
Privilégiez la réparation ou le don de votre appareil !

FR

ÉLÉMENTS  
D'EMBALLAGE  
+ LIVRET  
+ FEUILLE



Séparez les éléments avant de trier

# Postavljanje

Strogo se pridržavajte ovih uputstava da biste pravilno postavili mašinu i sprečili moguće nezgode prilikom pranja veša.

## Šta se nalazi u pakovanju

Proverite da li se svi delovi nalaze u ambalaži proizvoda. Ako imate problema sa mašinom za pranje veša ili njenim delovima, obratite se lokalnom korisničkom servisu kompanije Samsung ili prodavcu.

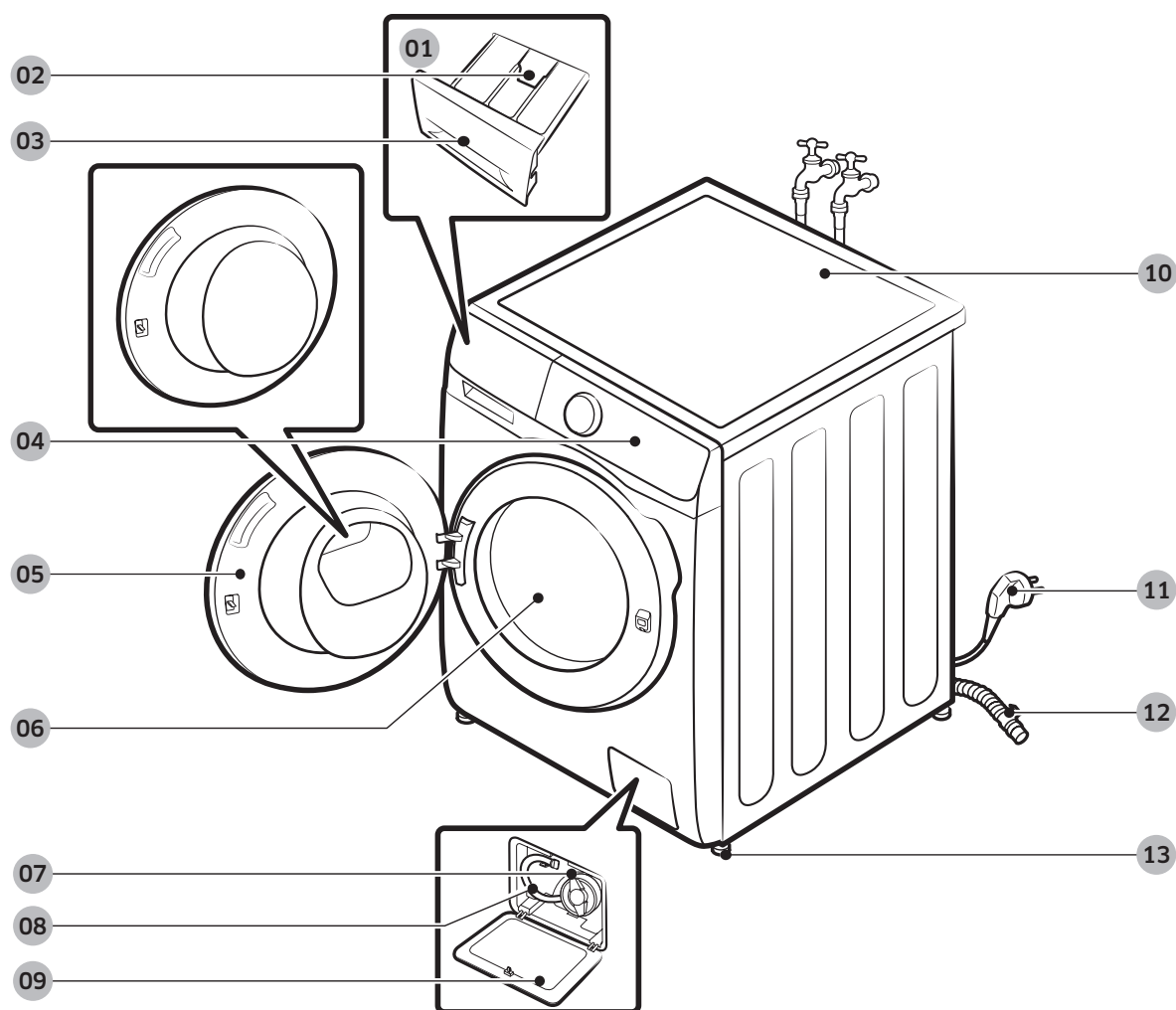

**01** Ručni dozator

**02** Ručica za otpuštanje

**03** Fioka za deterdžent

**04** Kontrolna tabla

**05** Vrata

**06** Buban

**07** Filter za otpatke

**08** Odvodna cev za hitne slučajeve

**09** Poklopac filtera

**10** Radna površina

**11** Utikač kabla za napajanje

**12** Odvodno crevo

**13** Stopice za ravnanje

\* Dizajn fioke i/ili ručice razlikuje se u zavisnosti od modela.

# Postavljanje



Ključ



Zaštitne kapice

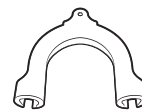

Vođica za crevo



Crevo za dovod hladne vode

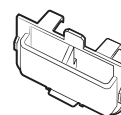

Crevo za dovod tople vode

Vođica za tečni deterdžent  
(samo za odgovarajuće modele)

## Dodaci (ne isporučuju se)

- Komplet za slaganje
  - SKK-DF (samo modeli WW\*\*T5\*\*\*\*\*, WW7\*T\*\*\*\*\*, WW8\*T6\*\*\*\*\*, WW8\*T7\*\*\*\*\*, WW9\*T6\*\*\*\*\*, WW9\*T7\*\*\*\*\*)
  - SK-DH (samo modeli WW1\*T\*\*\*\*\*, WW8GT6\*\*\*\*\*, WW8\*T6\*6\*\*\*, WW8\*T7\*6\*\*\*, WW\*\*T8\*\*\*\*\*, WW\*\*T9\*\*\*\*\*, WW9\*T6\*6\*\*\*)
  - Komplet za slaganje je neophodan za postavljanje mašine za sušenje veša na mašinu za pranje veša.

## NAPOMENA

- Ključ: Za uklanjanje zavrtnja za transport i poravnavanje mašine za pranje veša.
- Zaštitne kapice: Za pokrivanje otvora nakon uklanjanja zavrtnja za transport. Broj isporučenih zaštitnih kapica (3 do 6) zavisi od modela.
- Vođica za crevo: Za vešanje odvodnog creva na cev za odvod ili umivaonik.
- Crevo za hladnu/toplu vodu: Za dovod vode do mašine za pranje veša. (Creva za toplu vodu koriste se samo u određenim modelima.)
- Vođica za tečni deterdžent: Ubacite je u pregradu za deterdžent da biste koristili tečni deterdžent.

## Zahtevi u vezi sa instaliranjem

### Napajanje električnom energijom i uzemljenje

- Koristite zasebno strujno kolo za mašinu za pranje veša.

Da bi se obezbedilo pravilno uzemljenje, mašina za pranje veša poseduje trorogi utikač sa uzemljenjem koji treba uključiti u pravilno ugrađenu i uzemljenu utičnicu.

Obratite se kvalifikovanom električaru ili serviseru ako imate nedoumica oko uzemljenja.

Nemojte prepravljati dobijeni utikač. Ako utikač ne odgovara utičnici, pozovite kvalifikovanog električara da vam ugradi odgovarajuću utičnicu.

#### **UPOZORENJE**

- NEMOJTE da koristite produžni kabl.
- Koristite samo kabl za napajanje koji ste dobili uz mašinu za pranje veša.
- NEMOJTE da povezujete provodnik za uzemljenje na plastične vodovodne cevi, gasovodne cevi ili toplovodne cevi.
- Ako nepravilno povežete provodnike za uzemljenje, postoji opasnost od strujnog udara.

### Dovod vode

Odgovarajući pritisak vode za ovu mašinu za pranje veša mora biti između 50 i 1000 kPa. Ako je pritisak vode manji od 50 kPa, ventil za vodu se možda neće u potpunosti zatvoriti ili će punjenje bubnja potrajati duže, zbog čega će se mašina za pranje veša isključiti. Slavine za vodu moraju biti udaljene najviše 120 cm od zadnjeg dela mašine za pranje veša kako bi creva za dovod vode isporučena uz mašinu mogla da se priključe.

Da biste smanjili rizik od curenja vode:

- pobrinite se da slavine za vodu budu pristupačne;
- zavrnite slavine kada mašina ne radi;
- redovno proveravajte da li voda curi na priključcima creva za dovod vode.

#### **OPREZ**

Pre prvog korišćenja mašine za pranje veša proverite da li negde na ventilu za vodu ili slavinama curi voda.

### Odvod vode

Samsung preporučuje uspravnu cev visine 60–90 cm. Odvodno crevo mora biti povezano kroz držač creva sa uspravnom cevi, a uspravna cev mora u potpunosti da prekrije odvodno crevo.



# Postavljanje

## Postavljanje na pod

Da biste postigli najbolje rezultate, mašinu za pranje veša morate da postavite na čvrstu podlogu. Drvene podove ćete možda morati da ojačate kako biste smanjili količinu vibracija i/ili neravnomerno opterećenje. Tepisi i glatka površina pločica ne reaguju dobro na vibracije i mogu dovesti do pomeranja mašine za pranje veša tokom ciklusa centrifugiranja.

### OPREZ

Mašinu za pranje veša NEMOJTE da postavljate na uzdignutu površinu ili strukturu sa slabom potporom.

## Temperatura vode

Mašinu za pranje veša nemojte da postavljate na mestima gde voda može da se zaledi jer se određena količina vode uvek zadržava u ventilima, pumpama i/ili crevima. Kada se zaledi preostala voda u priključcima, mogu se oštetiti kaiševi, pumpa i drugi delovi mašine za pranje veša.

## Ugradnja

Minimalni slobodni prostor za pravilan rad:

Sa strane	25 mm
Gore	25 mm
Pozadi	50 mm
Napred	550 mm

Ako se mašina za pranje veša i sušilica postavljaju na istom mestu, prednja strana otvora predviđenog za ugradnju mora imati najmanje 550 mm slobodnog prostora za vazduh. Za mašinu za pranje veša nije potreban poseban otvor za vazduh.

## Detaljan opis instalacije

### KORAK 1 Izaberite lokaciju

Uslovi u vezi sa lokacijom:

- čvrsta, ravna podloga bez tepiha ili prostirki koje mogu da ometaju ventilaciju;
- lokacija koja nije izložena direktnoj sunčevoj svetlosti;
- dovoljno prostora za ventilaciju i kablove;
- okolna temperatura je uvek iznad tačke zamrzavanja (0 °C);
- bez izvora toplote u blizini.

#### NAPOMENA

- Da se tokom rada mašine za pranje veša ne bi javile prekomerne vibracije, pre svega obratite pažnju na stabilnost.
- Postavite mašinu za pranje veša na čvrstu i ravnu podlogu.
- Nemojte postavljati mašinu za pranje veša na meku podlogu ili podne obloge.
- Ako mašinu za pranje veša postavljate na drveni pod, stavite na njega drvenu vodootpornu ploču (min. debljine 1,18 in / 30 mm). Pored toga, preporučujemo da mašinu za pranje veša postavite u ugao drvenog poda.

### KORAK 2 Uklonite zavrtnje za transport

Otpakujte proizvod i izvadite sve zavrtnje korišćene u transportu.

#### NAPOMENA

Broj zavrtnja za transport može se razlikovati u zavisnosti od modela.

#### UPOZORENJE

- Ambalaža može da bude opasna za decu. Sklonite svu ambalažu (plastične kese, stiropor itd.) van domašaja dece.
- Nakon uklanjanja zavrtnja za transport, pokrijte otvore zaštitnim kapicama kako biste izbegli povredu. Nemojte pomerati mašinu za pranje veša bez postavljenih zavrtnja za transport. Montirajte zavrtnje za transport pre premeštanja mašine za pranje veša na drugu lokaciju. Zavrtnje za transport čuvajte na bezbednom mestu za buduću upotrebu.

## Postavljanje

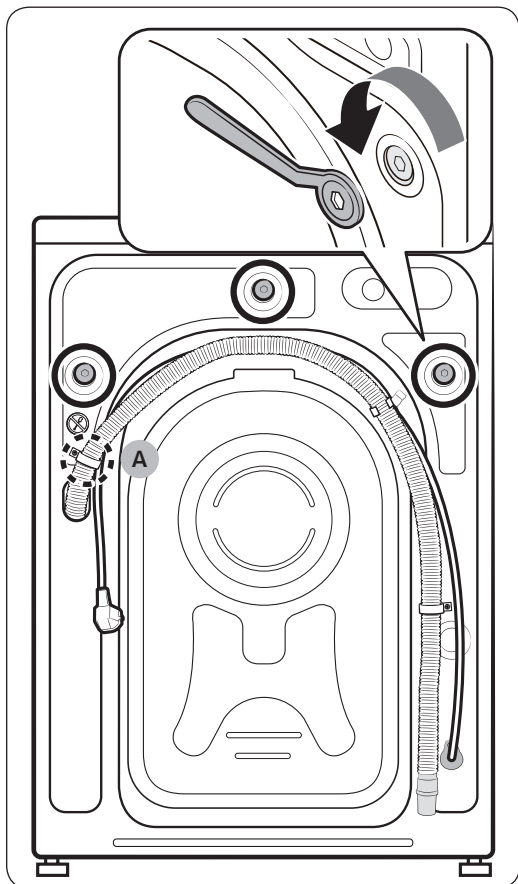

1. Pronađite zavrtnje za transport (označene krugom na slici) na zadnjoj strani mašine za pranje veša.

**⚠ OPREZ**

Nemojte uklanjati **zavrtnj (A)** kojim se pričvršćuje držač creva.

2. Pomoću priloženog ključa okrenite sve zavrtnje za transport u suprotnom smeru od kretanja kazaljki na satu i tako ih olabavite.

**📖 NAPOMENA**

Zavrtnje za transport morate sačuvati za buduću upotrebu.

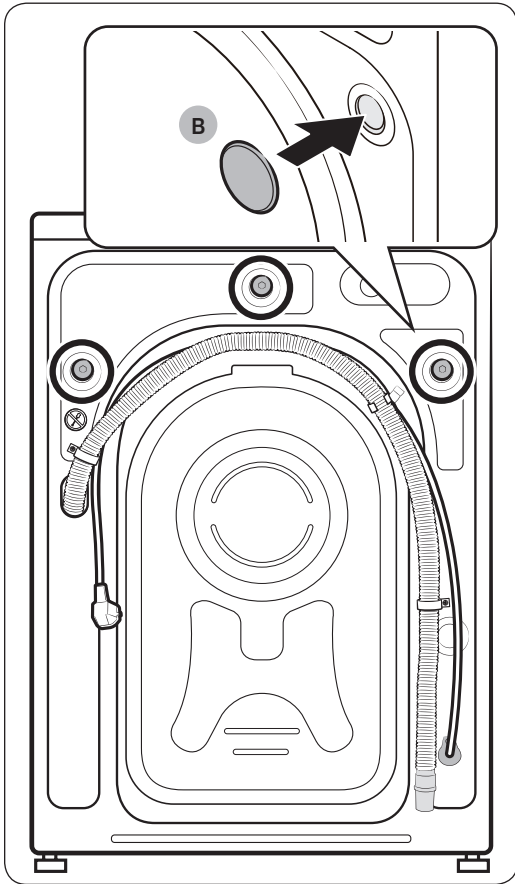

3. Umetnite **zaštitne kapice (B)** u otvore (označene krugom na slici).

# Postavljanje

Srpski

## KORAK 3 Podesite nožice za ravnanje

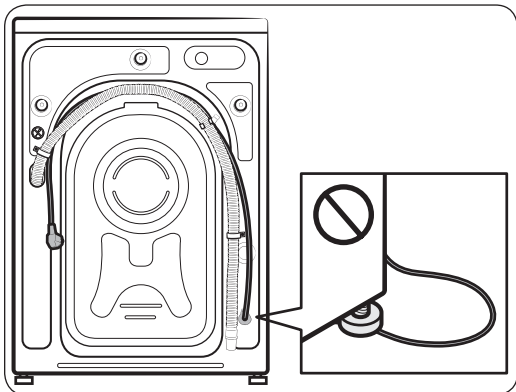
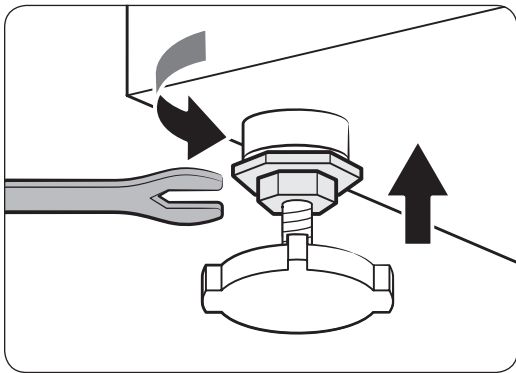
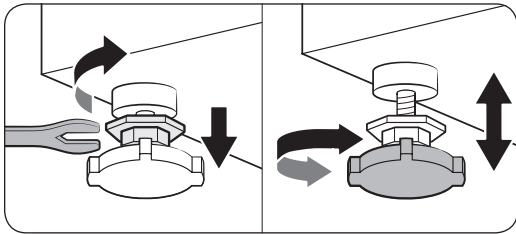

1. Polako gurnite mašinu za pranje veša na mesto. Grubim pokretima možete oštetiti stopice za ravnanje.
2. Poravnajte mašinu za pranje veša ručno podešavajući stopice za ravnanje.

3. Kada završite, ključem zategnite matice.

### **⚠ OPREZ**

Prilikom instaliranja uređaja vodite računa da nožice za poravnavanje ne pritiskaju kabl za napajanje.

### **⚠ OPREZ**

Proverite da li sve nožice za poravnavanje leže na podu, kako se mašina za pranje veša ne bi pomerala ili stvarala buku usled vibracija. Zatim proverite da li se mašina za pranje veša ljulja. Ako se mašina za pranje veša ne ljulja, pritegnite matice.

## KORAK 4 Povežite crevo za vodu

Isporučeno crevo za vodu može se razlikovati u zavisnosti od modela. Pridržavajte se uputstava u vezi sa isporučanim crevom za vodu.

### Povezivanje na slavinu sa navojem

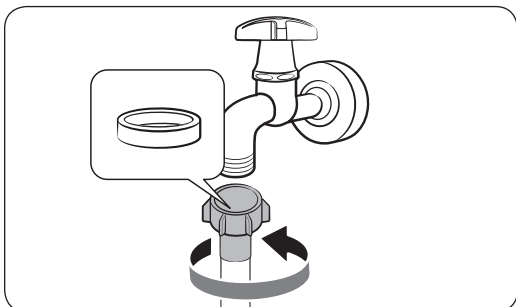

1. Postavite crevo za vodu na slavinu i okrenite ga udesno da biste ga pritegli.

#### ⚠ OPREZ

Pre povezivanja creva za vodu, proverite da li se u priključku za crevo nalazi gumena podloška. Nemojte koristiti crevo ako je podloška oštećena ili ne postoji.

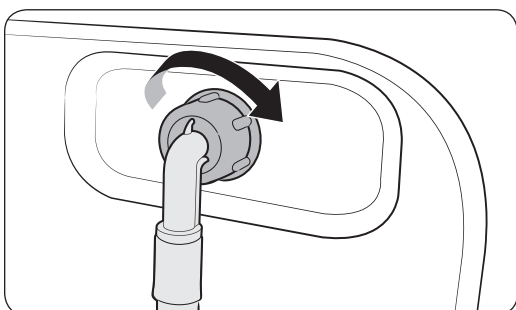

2. Drugi kraj creva za vodu povežite sa ulaznim ventilom na zadnjem delu mašine za pranje veša, a zatim ga okrenite udesno kako biste ga pritegli.

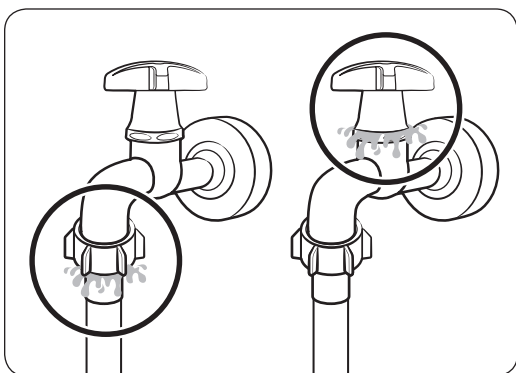

3. Polako otvorite slavinu i proverite da li oko spojeva priključaka curi voda. Ako voda curi, ponovite korake 1 i 2.

#### ⚠ UPOZORENJE

Ako voda curi, isključite mašinu za pranje veša i izvucite kabl za napajanje iz utičnice. Pozovite lokalni Samsung servisni centar ako voda curi iz creva, a vodoinstalatera ako voda curi iz slavine. U suprotnom, može da dođe do strujnog udara.

#### ⚠ OPREZ

Nemojte na silu da istežete crevo za vodu. Ako je crevo prekratko, zamenite ga dužim crevom koje trpi jak pritisak.

# Postavljanje

## Povezivanje na slavinu bez navoja

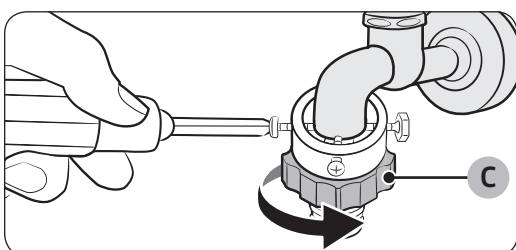
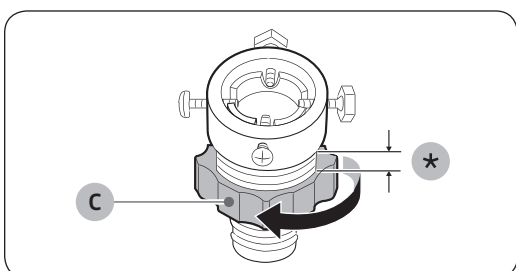
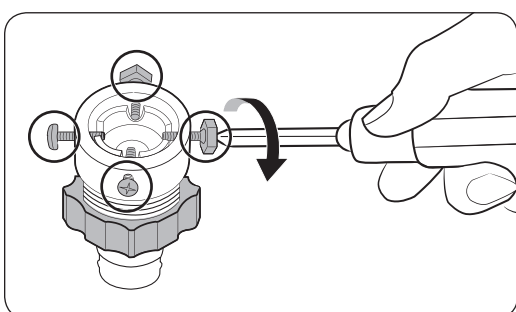
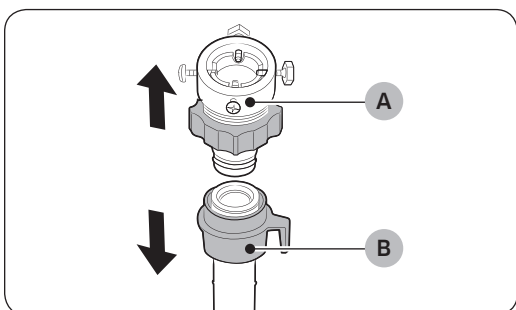

1. Skinite **adapter (A)** sa **creva za vodu (B)**.
2. Pomoću krstastog odvijača popustite četiri zavrtnja na adapteru.
3. Držite adapter i okrećite **deo (C)** u pravcu strelice dok ga ne popustite za 5 mm (\*).
4. Postavite adapter na slavinu, a zatim pričvrstite zavrtnje pridržavajući adapter.
5. Zavijte **deo (C)** u pravcu strelice.

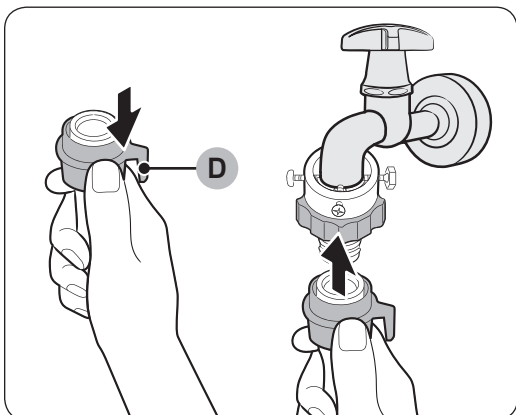

6. Dok povlačite nadole **deo (D)** na crevu za vodu, povežite crevo sa adapterom. Zatim, pustite **deo (D)**. Crevo će skliznuti u adapter uz zvuk škljocanja.

7. Nastavak postupka povezivanja creva za vodu je opisan u 2. i 3. koraku odeljka „Povezivanje na slavinu sa navojem“.

#### NAPOMENA

- Kada povežete crevo za vodu sa adapterom, povucite ga nadole da biste proverili da li je pravilno povezano.
- Koristite standardne tipove slavina. U slučaju da je slavina kvadratnog oblika ili da je prevelika, uklonite spejser pre povezivanja sa adapterom.

#### Za modele sa dodatnim dovodnim otvorom za toplu vodu:

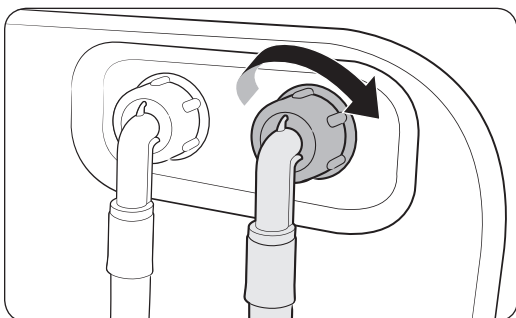

1. Povežite kraj creva za toplu vodu sa crvenom oznakom na dovod za toplu vodu na zadnjem delu mašine.
2. Drugi kraj creva za toplu vodu povežite sa slavinom za toplu vodu.



# Postavljanje

Akva-stop crevo za vodu (odnosi se samo na modele koji imaju taj deo)

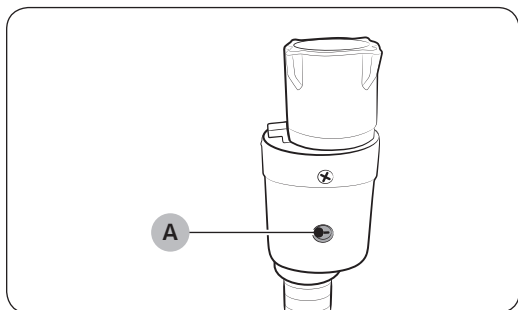

Crevo sa sistemom „akva-stop“ ukazuje korisniku na rizik od curenja vode. Ono detektuje protok vode, a **indikator (A)** na sredini creva postaje crven u slučaju da curi voda.

## NAPOMENA

Onaj kraj creva na kom je akva-stop uređaj pričvršćuje se za slavinu, a ne za mašinu.

## KORAK 5 Postavite odvodno crevo

Odvodno crevo može da se postavi na tri načina:

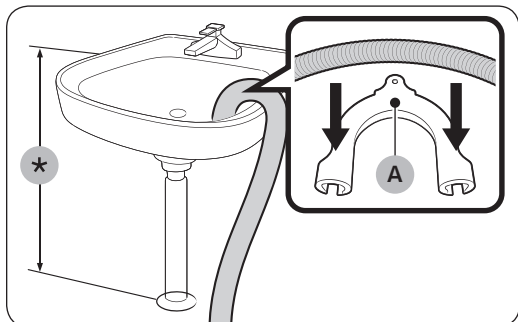

### Preko ivice umivaonika

Odvodno crevo se mora postaviti na visinu od 60 do 90 cm (\*) iznad poda. Upotrebite **plastičnu vođicu (A)** koju ste dobili u kompletu da biste savili grlić odvodnog creva. Pričvrstite vođicu na zid pomoću kuke da biste obezbedili stabilno odvođenje vode.

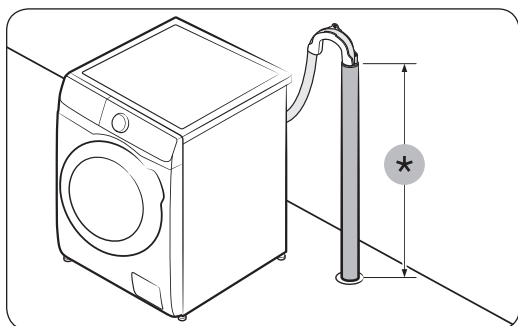

### U odvodnoj cevi

Odvodna cev treba da bude visoka od 60 cm do 90 cm (\*). Preporučuje se uspravna cev od 65 cm.

- Pomoću isporučene plastične vođice (pogledajte sliku) fiksirajte odvodno crevo.
- Da se voda ne bi prelivala tokom ispuštanja, obavezno gurnite odvodno crevo 15 cm u odvodnu cev.
- Pričvrstite vođicu za crevo za zid da biste fiksirali odvodno crevo.

Uslovi za odvodnu uspravnu cev:

- prečnik od najmanje 5 cm;
- minimalni odvodni kapacitet od 60 litara u minuti.

# Postavljanje

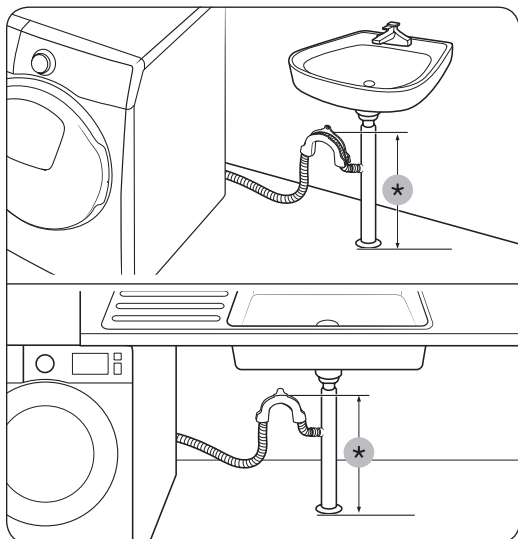

## U grani odvodne cevi umivaonika

Grana odvodne cevi se mora nalaziti iznad sifona lavaboa, tako da kraj cevi bude odignut najmanje 60 cm iznad tla.

(\*): 60 cm

### ⚠ OPREZ

Uklonite poklopac sa grane odvodne cevi umivaonika pre nego što sa njim povežete odvodnu cev.

## KORAK 6 Uključivanje napajanja

Utaknite kabl za napajanje u zidnu utičnicu sa odgovarajućom nominalnom snagom, koja je pravilno uzemljena i zaštićena osiguračem ili sklopkom. Zatim dodirnite  da biste uključili mašinu za pranje veša.

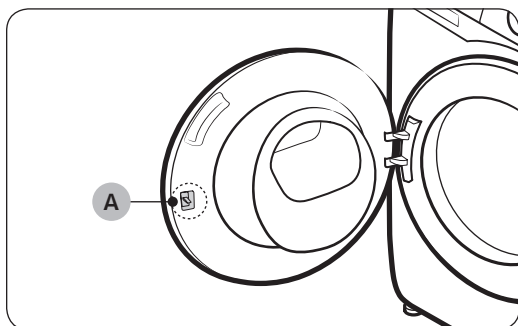

### 📖 NAPOMENA

**Brava na vratima (ručica) (A)** originalno je projektovana tako da bude blago olabavljena, kako bi se lakše umetnula u vrata.

### 📖 NAPOMENA

Ako se vrata tokom postavljanja zaključaju, utaknite kabl za napajanje i uključite napajanje. Vrata će se otključati.

# Pre početka korišćenja



## NAPOMENA





Pre prvog pranja veša, mašina mora da obavi ceo ciklus pranja bez ijednog komada odeće u bubnju.

## Prvo podešavanje

- Kada prvi put uključujete mašinu za pranje veša, ekran prikazuje proces prvog podešavanja. Pratite uputstva sa ekrana da biste ga završili.
- Prvo podešavanje se neće ponoviti nakon što ga završite. Da biste završili prvo podešavanje, morate da pokrenete bar jedan ciklus pranja.
- Prvo podešavanje sadrži izbor jezika, kalibraciju i kratko uputstvo.
- Dodirnite  ili okrenite **birac za navigaciju** da biste prešli na sledeći ekran.

## Pokretanje kalibracije

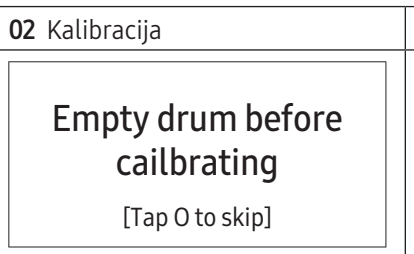
- Prvo podešavanje sadrži postupak kalibracije koji sledi nakon izbora jezika. Pre korišćenja mašine za pranje veša morate izvršiti kalibraciju.
- Ispraznite bubanj, a zatim dodirnite i zadržite  da biste pokrenuli kalibraciju.
- Kada se kalibracija završi, napajanje se automatski isključuje i potom uključuje.
- Ako želite da ponovite kalibraciju, dodirnite i zadržite  3 sekunde da biste ušli u sistemsku funkciju i izaberite **Calibration (Kalibracija)**.

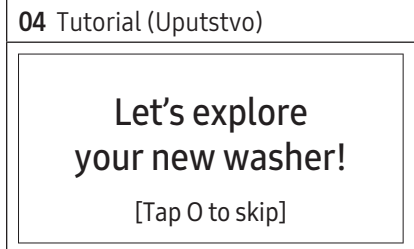
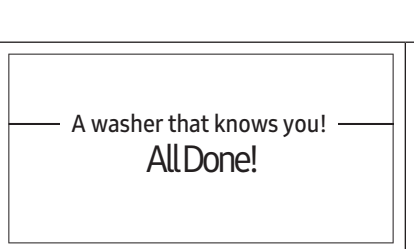
01 Izbor jezika	02 Kalibracija	03 Ekran dobrodošlice
 <p> <input checked="" type="radio"/> English <input type="radio"/> Français Turn dial &amp; Tap O</p>	 <p>Empty drum before cailbrating [Tap O to skip]</p>	 <p>Welcome!</p>
04 Tutorial (Uputstvo)		
 <p>Let's explore your new washer! [Tap O to skip]</p>	 <p>A washer that knows you! AllDone!</p>	



# Pre početka korišćenja

## Smernice za veš

### KORAK 1 Sortiraj

#### Razvrstajte veš prema sledećim kriterijumima:

- Etiketa o održavanju: Razvrstajte veš na pamuk, mešovite tkanine, sintetiku, svilu, vunu i veštačku svilu.
- boja: Odvojte beli i veš u boji.
- Veličina: Učinak pranja će biti bolji ako u mašinu zajedno stavite komade odeće različite veličine.
- Osetljivost: Osetljiv veš perite odvojeno, koristeći opciju Easy Iron (Lako peglanje) za novu odeću od čiste vune, zavese i svilenu odeću. Pogledajte etikete o održavanju na odeći.



#### NAPOMENA

Obavezno proverite etiketu o održavanju i, u skladu njom, razvrstajte veš pre početka pranja.

### KORAK 2 Ispraznite džepove

#### Ispraznite sve džepove odevnih predmeta

- Metalni predmeti poput kovanica, zihernadli i kopči na odeći mogu da oštete drugu odeću i bubanj.

#### Izvrnite odeću sa dugmadi i vezom

- Patent-zatvarači na pantalonama i jaknama mogu da oštete bubanj ako tokom pranja ostanu otvoreni. Zatvorite i pričvrstite koncem patent-zatvarače.
- Odeća sa dugim resama može da se uplete u drugu odeću. Pre početka pranja vežite rese.

### KORAK 3 Koristite mrežicu za pranje

- Grudnjake (koji se peru u mašini) obavezno stavite u mrežicu za pranje. Metalni delovi grudnjaka mogu da probiju tkaninu i pocepaju drugu odeću.
- Sitna, lagana odeća, kao što su čarape, rukavice, unihop čarape i maramice, može da se zaglavi u vratima. Ubacite tu odeću u mrežicu za pranje.
- Nemojte da perete praznu mrežicu za pranje. To može da izazove prekomerne vibracije koje mogu da dovedu do pomeranja mašine za pranje veša i povreda.

### KORAK 4 Pretpranje (po potrebi)

Ako je veš veoma prljav, izaberite opciju Prewash (Pretpranje) uz izabrani program. Nemojte koristiti opciju Prewash (Pretpranje) kada se deterdžent ručno dodaje u bubanj.



## KORAK 5 Odredite količinu veša

Nemojte da preopteretite mašinu za pranje veša. Ako je mašina za pranje veša preopterećena, veš se možda neće dobro oprati. Više informacija o količini određenog tipa veša potražite na strani **38**.

### NAPOMENA

Kada perete posteljину ili prekrivače za krevet, vreme pranja može da se produži, odnosno može da se smanji efikasnost centrifuge. Za posteljину ili prekrivače za krevet preporučena brzina centrifuge iznosi 800 o/min, a težina veša je najviše 2,0 kg.

### OPREZ

- Debalansiran veš može smanjiti efikasnost centrifugiranja.
- Proverite da li je veš u potpunosti ubačen u bubanj i da vrata nisu uhvatila neki deo.
- Nemojte zalupiti vrata. Vrata zatvarajte pažljivo. U suprotnom, vrata se možda neće dobro zatvoriti.

## KORAK 6 Upotrebite odgovarajući tip deterdženta

Odgovarajući tip deterdženta zavisi od vrste tkanine (pamuk, sintetika, osetljiva odeća, vuna), boje, temperature pranja i stepena zaprljanosti. Koristite isključivo deterdžent predviđen za automatske mašine za pranje veša.

### NAPOMENA

- Pridržavajte se preporuka proizvođača deterdženta na osnovu težine veša, stepena zaprljanosti i tvrdoće vode u vašem području. Ako ne znate kakva je tvrdoća vode, obratite se lokalnoj komunalnoj ustanovi.
- Nemojte da koristite deterdžent koji se lako skori ili stvrdne. Ovakav deterdžent može da se zadrži nakon ciklusa ispiranja i da začepi odvod.

### OPREZ

Kada perete vunu pomoću ciklusa Wool (Vuna), koristite deterdžent koji je predviđen za stvari od vune. Ako se sa ciklusom Wool (Vuna) koristi deterdžent u prahu, on može da ostane na vešu i izazove promenu boje.

# Pre početka korišćenja

## Prašak u kapsulama za veš

Da biste postigli najbolje rezultate kada koristite kapsule sa praškom za veš, pridržavajte se sledećih uputstava.

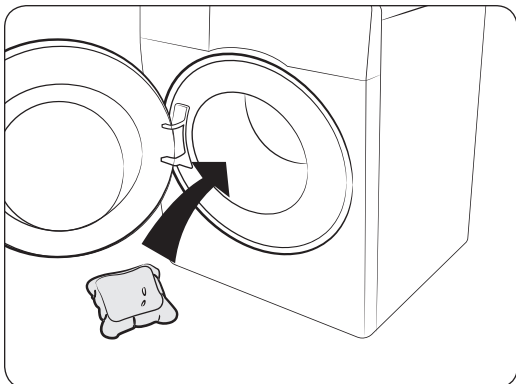

1. Stavite kapsulu na dno praznog bubnja, bliže zadnjoj strani bubnja.

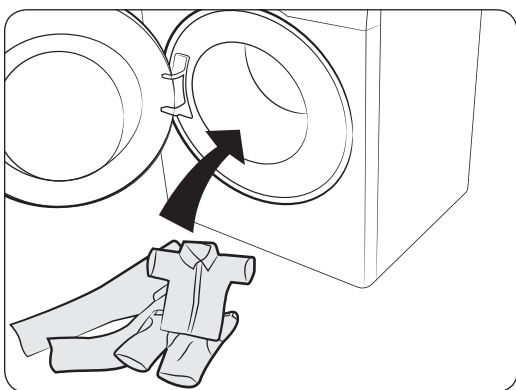

2. Stavite veš u bubanj, na kapsulu.

### OPREZ

U ciklusima koji koriste hladnu vodu ili onima koji su kraći od jednog sata kapsula se možda neće u potpunosti rastvoriti.

## Preporuka za deterdžent

Preporuke važe za temperaturne opsege navedene u tabeli sa ciklusima.

●	Preporučuje se	▲	Samo tečni deterdžent
-	Ne preporučuje se	△	Samo deterdžent u prahu

Program	Deterdžent			Temp. (°C)
	Univerzalni	Za osetljivu i vunenu odeću	Specijalizovani	
Eco 40-60	●	-	-	40-60
Cotton (Pamuk)	●	-	-	Hladna voda ~ 90
AI Wash (Pranje pomoću veštačke inteligencije) (samo za modele WW**T98****, WW**T93****)	●	-	-	40
15' Quick Wash (15-minutno brzo pranje)	▲	-	-	Hladna voda ~ 40
Super Speed (Superbrzo) (samo za modele WW**T9*****, WW**T8*****, WW**T7*****, WW**T6*****)	●	-	-	Hladna voda ~ 40
Intense Cold (Intenzivno hladno)	●	-	-	Hladna voda
Wool (Vuna)	-	▲	-	Hladna voda ~ 40
Bedding (Posteljina)	●	-	-	Hladna voda ~ 40
Outdoor (Garderoba za nošenje napolju)	●	-	●	Hladna voda ~ 40
Shirts (Košulje)	●	-	-	Hladna voda ~ 60
Towels (Peškiri)	●	-	-	Hladna voda ~ 90
Hygiene Steam (Higijenska para)	●	-	-	Hladna voda ~ 90
Baby Care (Dečja odeća)	●	-	-	Hladna voda ~ 90
Cloudy Day (Oblačan dan)	●	-	-	Hladna voda ~ 60
Activewear (Aktivni veš)	●	-	-	Hladna voda ~ 40
Colours (Veš u boji)	●	-	-	Hladna voda ~ 40
Synthetics (Sintetika)	●	-	-	Hladna voda ~ 60
Delicates (Osetljivo)	-	▲	-	Hladna voda ~ 40
Denim (Teksas)	●	-	-	Hladna voda ~ 40
Silent Wash (Tiho pranje)	●	-	-	Hladna voda ~ 40
Mixed Load (Mešano) (samo za model WW**T5*****)	●	-	-	Hladna voda ~ 60





# Pre početka korišćenja

## Smernice za fioku za deterdžent

Mašina za veš poseduje dozer sa tri pregrade: leva pregrada je predviđena za glavno pranje, prednja sa desne strane za omekšivač za tkanine, a zadnja sa desne strane za pretpranje.

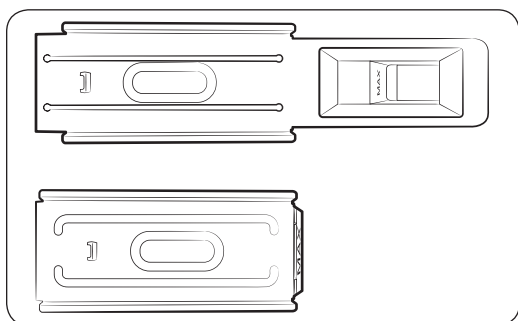
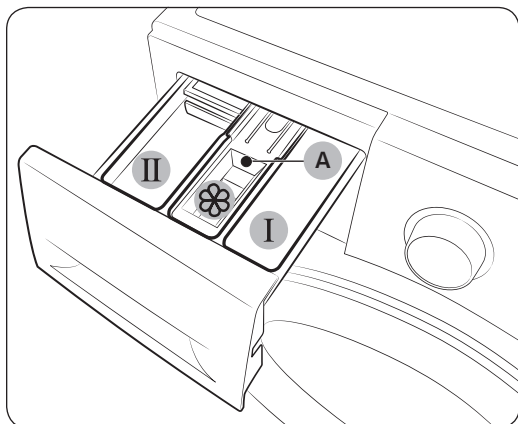

1. **I Pregrada za pretpranje:** Sipajte deterdžent za pretpranje.
2. **II Pregrada za glavno pranje:** Sipajte deterdžent za glavno pranje, omekšivač vode, deterdžent za namakanje, izbeljivač i/ili sredstvo za uklanjanje fleka.
3. **Pregrada za omekšivač:** Sipajte aditive, poput omekšivača za tkanine. Omekšivač sipajte do **linije „max“ (A)**.

### NAPOMENA

Stvaran izgled sifonskog umetka za omekšivač može se razlikovati u zavisnosti od modela.

### OPREZ

- Nemojte da otvarate fioku za deterdžent dok mašina za pranje veša radi.
- Nemojte da sipate sledeće tipove deterdženta u fioku:
  - Deterdžent u obliku tableta ili kapsula
  - Deterdžent koji se nalazi u loptici ili mrežici
- Da se pregrada ne bi začepila, koncentrovana i obogaćena sredstva (omekšivač za tkanine ili deterdžent) razblažite vodom pre nego što ih sipate u pregradu.
- Ako je izabrana opcija Delay End (Odloženi kraj), nemojte da stavljate deterdžent direktno u bubanj. U suprotnom, može doći do gubitka boje na vešu. Koristite fioku za deterdžent ako je izabrana opcija Delay End (Odloženi kraj).
- Pazite da ne prospete omekšivač za tkanine na radnu površinu ili kontrolnu tablu.



## Ubacivanje sredstava za pranje u ručni dozator

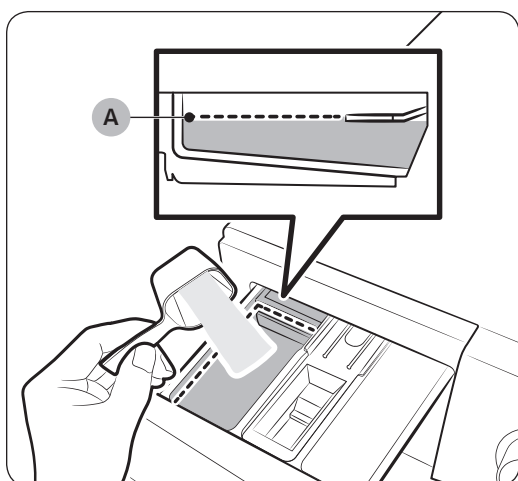

1. Izvucite fioku za deterdžent.
2. Sipajte deterdžent za veš u **II pregradu za glavno pranje** prema uputstvima ili preporuci proizvođača. Više informacija o korišćenju tečnog deterdženta potražite na strani **34**. Nemojte da prekoračite **liniju sa oznakom „max“ (A)** kada sipate deterdžent.

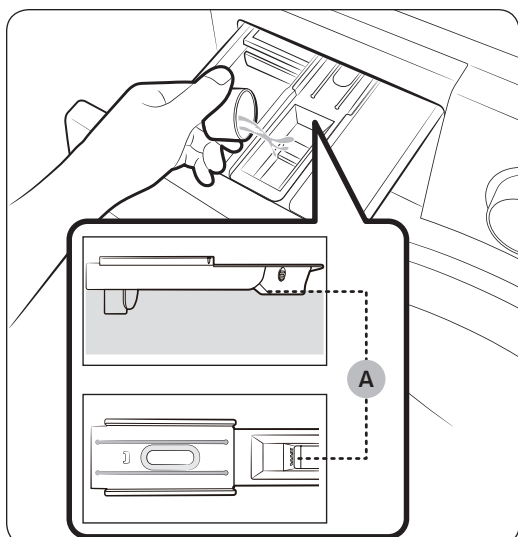

3. Sipajte omekšivač za tkanine u **pregradu za omekšivač**. Omekšivač sipajte do **linije „max“ (A)**. Omekšivač se dodaje tokom poslednjeg ispiranja.

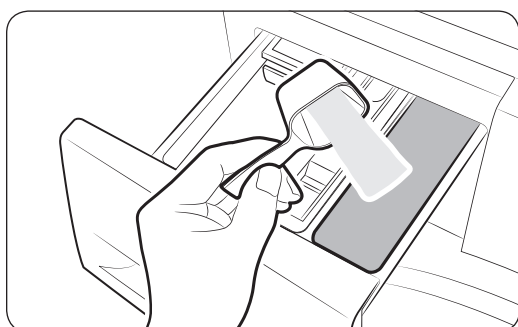

4. Ako želite da se obavi i pretpranje, sipajte deterdžent u **I pregradu za pretpranje** prema uputstvima ili preporuci proizvođača.
5. Zatvorite fioku za deterdžent.

## Pre početka korišćenja

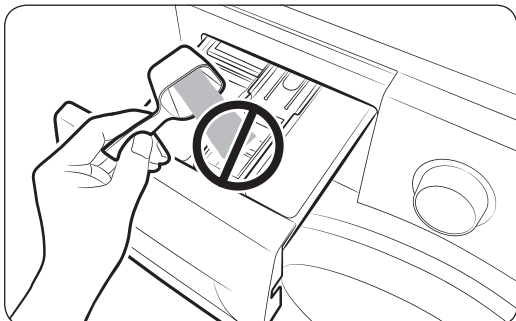

### ⚠ OPREZ

- Nemojte da sipate deterdžent u prahu u pregradu za tečni deterdžent.
- Koncentrovani omekšivač za tkanine razblažite vodom pre sipanja.
- Nemojte sipati deterdžent za glavno pranje u  pregradu za omekšivač.

### Korišćenje tečnog deterdženta (odnosi se samo na odgovarajuće modele)

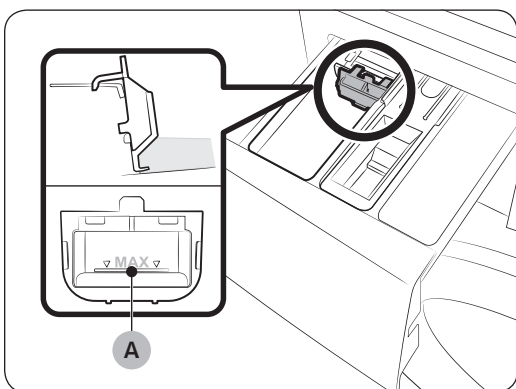

Najpre postavite vođicu za tečni deterdžent u **II pregradu za glavno pranje**. Zatim, sipajte tečni deterdžent u pregradu do označene linije „max“ (A).

### 📖 NAPOMENA

- Stavite pregradu za tečni deterdžent tek kada uklonite fioku za deterdžent iz mašine za pranje veša tako što ćete pritisnuti **ručicu za otpuštanje (A)**.
- Nakon pranja, deo tečnog deterdženta može da ostane u fioci za deterdžent.

### ⚠ OPREZ

- Nemojte da koristite funkciju Prewash (Pretpranje) kada koristite tečni deterdžent.
- Uklonite vođicu za tečni deterdžent kada koriste deterdžent u prahu.









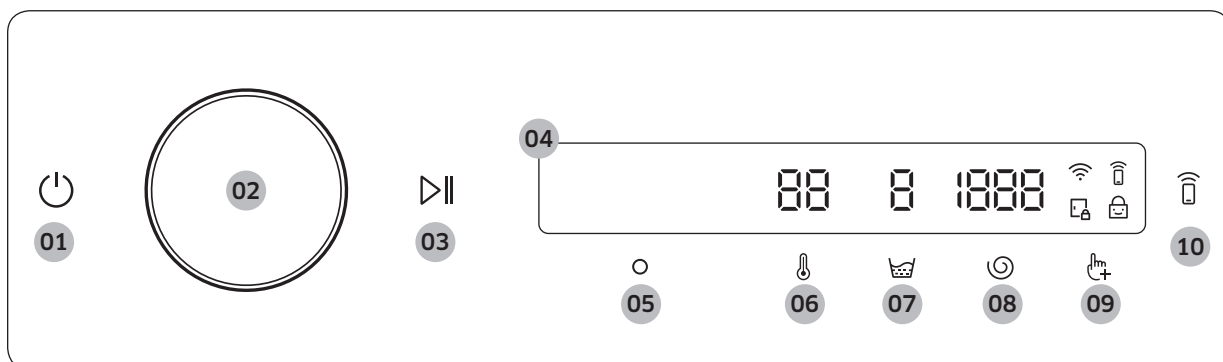

# Korišćenje

## NAPOMENA



Nazivi ciklusa i funkcija koji se navode u ovom priručniku mogu se razlikovati od naziva za vaš proizvod.

## Kontrolna tabla







<b>01</b> Napajanje 	<p>Dodirnite da biste uključili ili isključili mašinu za pranje veša.</p> <ul style="list-style-type: none"><li>Ako ne budete rukovali kontrolnom tablom 10 minuta nakon uključivanja mašine za pranje veša, ona će se automatski isključiti.</li><li>Mašina za pranje veša se automatski isključuje kada se ciklus završi.</li></ul> <p><b>⚠ OPREZ</b></p> <p>Nemojte dodirivati  da biste isključili mašinu za pranje veša dok je ciklus pranja u toku. Dodirnite i zadržite  da biste prvo pauzirali ciklus, a zatim dodirnite  da biste isključili mašinu za pranje veša.</p>
<b>02</b> Birač za navigaciju	<p>Okrenite birač za navigaciju ulevo ili udesno da biste se kretali kroz cikluse i funkcije. Kada okrećete birač za navigaciju, na LCD ekranu prikazuje se vaš izbor (npr. ciklus, dodatne funkcije i sistemske funkcije).</p>
<b>03</b> Pokretanje/pauza 	<p>Dodirnite i zadržite da biste pokrenuli ili pauzirali rad.</p>
<b>04</b> Ekran	<p>Ekran prikazuje informacije o trenutnom ciklusu i procenjeno preostalo vreme, ili informativnu poruku kada se pojavi problem.</p> <p><b> NAPOMENA</b></p> <p>Stvarno trajanje pranja se može razlikovati od procenjenog vremena koje je prvobitno prikazano na kontrolnoj tabli nakon izbora ciklusa.</p>
<b>05</b> U redu 	<p>Dodirnite da biste potvrdili izbor funkcije ili postavke.</p>
<b>06</b> Temp. 	<p>Dodirnite da biste promenili temperaturu vode za izabrani ciklus.</p> <ul style="list-style-type: none"><li>Indikator iznad dugmeta označava podrazumevanu ili izabranu postavku.</li></ul>
<b>07</b> Ispiranje 	<p>Dodirnite da biste promenili broj ispiranja za izabrani ciklus.</p> <ul style="list-style-type: none"><li>Indikator iznad dugmeta označava podrazumevanu ili izabranu postavku.</li></ul>
<b>08</b> Centrifugiranje 	<p>Dodirnite da biste promenili brzinu centrifugiranja za izabrani ciklus.</p> <ul style="list-style-type: none"><li>Indikator iznad dugmeta označava podrazumevanu ili izabranu postavku.</li></ul>

# Korišćenje

09 Dodatna funkcija 	<p>Dodirnite da biste ušli u meni sa dodatnim funkcijama.</p> <p>Dodirnite i zadržite 3 sekunde da biste ušli u meni sa sistemskim funkcijama.</p>
10 Smart Control 	<p>Dodirnite da biste aktivirali ili deaktivirali funkciju Smart Control.</p> <p>Dodirnite i zadržite da biste ušli u režim uparivanja radi povezivanja sa aplikacijom SmartThings.</p> <ul style="list-style-type: none"> <li>Kada se aktivira funkcija Smart Control, možete daljinski da upravljate mašinom za pranje veša pomoću aplikacije SmartThings na svom pametnom telefonu ili tabletu (Android ili iOS).</li> </ul>

## Opisi ikona

	Wi-Fi	<ul style="list-style-type: none"> <li>Ova ikona označava da je mašina za pranje veša povezana sa Wi-Fi mrežom.</li> </ul>
	Smart Control	<ul style="list-style-type: none"> <li>Ova ikona označava da je funkcija Smart Control uključena.</li> <li>Više informacija o funkciji Smart Control potražite na stranici <b>47</b>.</li> </ul>
	Zaključavanje vrata	<ul style="list-style-type: none"> <li>Ova ikona označava da su vrata zaključana i da se ne mogu otvoriti.</li> <li>Vrata se tokom ciklusa automatski zaključavaju i uključuje se ovaj indikator.</li> <li>Kada ova ikona nestane, možete da otvorite vrata.</li> </ul>
	Roditeljska kontrola	<ul style="list-style-type: none"> <li>Ova ikona označava da je uključena funkcija Child Lock (Roditeljska kontrola).</li> <li>Više informacija o funkciji Child Lock (Roditeljska kontrola) potražite na stranici <b>43</b>.</li> </ul>

## Izvršavanje ciklusa

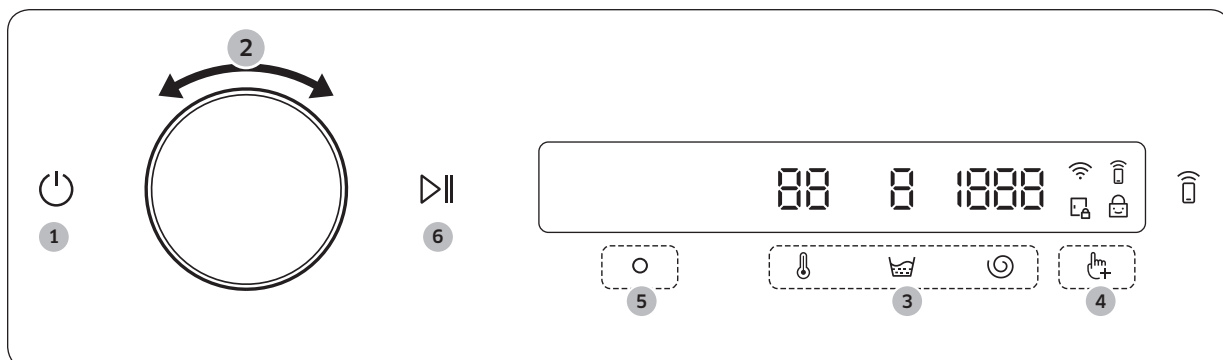

1. Dodirnite da biste uključili mašinu za pranje veša.
2. Okrenite **birač za navigaciju** da biste izabrali ciklus koji želite.
  - Više informacija o **Pregled ciklusa** potražite na stranici **38**.
3. Dodirnite , ili da biste promenili podrazumevane postavke ciklusa.
4. Dodirnite , a zatim okrenite **birač za navigaciju** da biste izabrali dodatnu funkciju.
  - Više informacija o **Dodatne funkcije** potražite na stranici **41**.
5. Dodirnite da biste promenili postavke za izabranu dodatnu funkciju.
  - Dodatne funkcije nisu dostupne za sve cikluse.
6. Dodirnite i zadržite da biste počeli sa radom.
  - Kada podesite izabrani ciklus, na ekranu će se prikazati kratak opis ciklusa, maksimalna količina veša i vreme ciklusa. Možete proveravati i tok ciklusa, preostalo vreme ciklusa i informativne kodove.

# Korišćenje

## Pregled ciklusa

Ciklus	Opis	Maks. teret (kg)	
		10,5 kg	9/8/7 kg
Eco 40-60	<ul style="list-style-type: none"> <li>Za čišćenje normalno zaprljanih pamučnih stvari za koje je navedeno da se mogu zajedno prati na temperaturi od 40 ili 60 °C u istom ciklusu. Ovaj ciklus se koristi za procenu usaglašenosti sa direktivom EU o ekološkom projektovanju.</li> <li>Ovaj ciklus je podešen kao podrazumevani.</li> </ul>	Maks.	Maks.
Cotton (Pamuk)	<ul style="list-style-type: none"> <li>Za pamuk, posteljine, stolnjake, veš, peškire i košulje. Vreme trajanja pranja i broj ciklusa ispiranja automatski se podešavaju prema količini veša.</li> <li>Za čišćenje blago zaprljane pamučne odeće na nominalnoj temperaturi od 20 °C.</li> </ul>	Maks.	Maks.
AI Wash (Pranje pomoću veštačke inteligencije) (samo za modele WW**T98****, WW**T93****)	<ul style="list-style-type: none"> <li>Podesite količinu deterdženta i ciklus u skladu sa količinom veša i stepenom zaprljanosti. Najbolje je da se ovaj ciklus koristi sa funkcijom Auto Dispense (Automatsko doziranje).</li> </ul>	-	Maks.
15' Quick Wash (15-minutno brzo pranje)	<p>Za blago zaprljanu odeću u količini manjoj od 2,0 kg koju želite brzo da operete.</p> <ul style="list-style-type: none"> <li>Sipajte manje od 20 g deterdženta. Ako budete sipali više od 20 g deterdženta, on se može zadržati na vešu.</li> <li>Ako koristite tečni deterdžent, sipajte najviše 20 ml tečnog deterdženta.</li> </ul>	2	2
Super Speed (Superbrzo) (samo za modele WW**T9****, WW**T8****, WW**T7****, WW**T6****)	<ul style="list-style-type: none"> <li>Kratko trajanje za svakodnevnu odeću kao što su donji veš i košulje.</li> <li>Vreme ciklusa će se razlikovati, zavisno od uslova snabdevanja vodom, kao i količine i vrste veša.</li> </ul>	5	5
Intense Cold (Intenzivno hladno)	<ul style="list-style-type: none"> <li>Pomoću ciklusa Ecobubble na niskoj temperaturi smanjuje se potrošnja energije.</li> </ul>	4	4
Wool (Vuna)	<ul style="list-style-type: none"> <li>Specifičan program za vunene tkanine koje mogu da se peru u mašini.</li> <li>Ciklus Wool (Vuna) koristi fino pulsiranje i natapanje kako bi se sprečilo skupljanje/deformisanje vunениh vlakana.</li> <li>Preporučuje se korišćenje neutralnog deterdženta.</li> </ul>	2	2

Ciklus	Opis	Maks. teret (kg)	
		10,5 kg	9/8/7 kg
<b>Bedding (Posteljina)</b>	<ul style="list-style-type: none"> <li>Za pokrivače, čaršave, prekrivače itd.</li> <li>Da biste postigli najbolje rezultate, perite samo jedan tip posteljine.</li> </ul>	2	2
<b>Outdoor (Garderoba za nošenje napolju)</b>	<ul style="list-style-type: none"> <li>Za garderobu za nošenje napolju, odeću za skijanje i sportsku odeću napravljenu od funkcionalnih materijala poput spandeksa, streč folije i mikrofibera.</li> </ul>	2	2
<b>Shirts (Košulje)</b>	<ul style="list-style-type: none"> <li>Za košulje, kao i bluze od pamuka i sintetičkih vlakana.</li> </ul>	2	2
<b>Towels (Peškiri)</b>	<ul style="list-style-type: none"> <li>Za peškire, ubruse i prostirke.</li> </ul>	4	4
<b>Hygiene Steam (Higijenska para)</b>	<ul style="list-style-type: none"> <li>Pamučne i lanene tkanine koje su u neposrednom dodiru sa kožom, poput donjeg veša.</li> <li>Za optimalne higijenske rezultate izaberite temperaturu od 60 °C ili veću.</li> <li>Ciklusi sa parom koriste antialergijsku negu i uklanjanje bakterija (sterilizaciju).</li> </ul>	4	4
<b>Baby Care (Dečja odeća)</b>	<ul style="list-style-type: none"> <li>Ciklus pranja na visokim temperaturama sa dodatnim ispiranjima za efikasno uklanjanje preostalog deterdženta.</li> </ul>	4	4
<b>Rinse+Spin (Ispiranje i centrifugiranje)</b>	<ul style="list-style-type: none"> <li>Dodatni ciklus ispiranja nakon uzimanja omekšivača za tkanine.</li> </ul>	Maks.	Maks.
<b>Drain/Spin (Izbacivanje vode / centrifugiranje)</b>	<ul style="list-style-type: none"> <li>Za izbacivanje vode iz bubnja i pokretanje dodatnog centrifugiranja radi efikasnog uklanjanja vlage iz veša.</li> </ul>	Maks.	Maks.
<b>Drum Clean+ (Čišćenje bubnja+)</b> (samo za modele WW**T9*****, WW**T8*****, WW**T7*****, WW**T6*****)	<ul style="list-style-type: none"> <li>Čisti bubanj tako što iz njega uklanja prljavštinu i bakterije.</li> <li>Čisti gumenu zaptivku za vrata tako što sa nje uklanja prljavštinu.</li> <li>Pokreće se jednom na svakih 40 pranja, bez deterdženta i izbeljivača. Poruka sa obaveštenjem se pojavljuje nakon svakih 40 pranja.</li> <li>Obavezno ispraznite bubanj.</li> <li>Nemojte da čistite bubanj pomoću sredstava za čišćenje.</li> </ul>	-	-
<b>Drum Clean (Čišćenje bubnja)</b> (samo za model WW**T5*****)	<ul style="list-style-type: none"> <li>Čisti bubanj tako što iz njega uklanja prljavštinu i bakterije.</li> <li>Pokreće se jednom na svakih 40 pranja, bez deterdženta i izbeljivača. Poruka sa obaveštenjem se pojavljuje nakon svakih 40 pranja.</li> <li>Obavezno ispraznite bubanj.</li> <li>Nemojte da čistite bubanj pomoću sredstava za čišćenje.</li> </ul>	-	-
<b>Cloudy Day (Oblačan dan)</b>	<ul style="list-style-type: none"> <li>Za optimalno sušenje centrifugiranjem u uslovima velike vlažnosti.</li> </ul>	Maks.	Maks.



# Korišćenje

Ciklus	Opis	Maks. teret (kg)	
		10,5 kg	9/8/7 kg
<b>Activewear (Aktivni veš)</b>	<ul style="list-style-type: none"> <li>Za odeću za vežbanje poput sportskih dresova, trenerki, majica/topova i druge odeće posebne namene. Ovim ciklusom se efikasno uklanja prljavština pomoću kontrolisanog okretanja bubnja za posebnu negu tkanine.</li> </ul>	2	2
<b>Colours (Veš u boji)</b>	<ul style="list-style-type: none"> <li>Dodatni ciklusi ispiranja i skraćeni ciklus centrifuge za nežno pranje i temeljno ispiranje veša.</li> </ul>	4	4
<b>Synthetics (Sintetika)</b>	<ul style="list-style-type: none"> <li>Za tkaninu od poliestera (diolen, trevira), poliamida (perlon, najlon) ili sličnih mešavina.</li> </ul>	5	4 5*
<b>Delicates (Osetljivo)</b>	<ul style="list-style-type: none"> <li>Za tanke tkanine, grudnjake, žensko donje rublje (svileno) i ostalu garderobu koja se pere isključivo ručno.</li> <li>Da bi rezultati bili optimalni, koristite tečni deterdžent.</li> </ul>	2	2
<b>Denim (Teksas)</b>	<ul style="list-style-type: none"> <li>U ovom programu se koristi veća količina vode za glavno pranje i veš se dodatno ispira kako na njemu ne bi ostali tragovi deterdženta.</li> </ul>	3	3
<b>Silent Wash (Tiho pranje)</b>	<ul style="list-style-type: none"> <li>Za smanjenje buke i vibracija pri radu.</li> </ul>	4	4
<b>Mixed Load (Mešano)</b> (samo za model WW**T5*****)	<ul style="list-style-type: none"> <li>Za mešani veš od pamuka i sintetike.</li> </ul>	4	4



\*: Samo za modele WW\*\*T7\*6\*\*\*, WW\*\*T6\*6\*\*\*

## NAPOMENA



- Ako kućnu mašinu za pranje veša, ili kućnu mašinu za pranje i sušenje veša, punite do kapaciteta koji je proizvođač naveo za odgovarajuće cikluse, doprinećete uštedi energije i vode.
- Na buku i količinu preostale vlage utiče brzina centrifugiranja: što je veća brzina u fazi centrifugiranja, to je veća buka, a manja količina preostale vlage.
- Najefikasniji ciklusi u pogledu potrošnje električne energije najčešće su oni koji rade na nižim temperaturama i duže traju.

## Dodatne funkcije

### Korišćenje dodatnih funkcija

1. Dodirnite .
2. Okrenite **birač za navigaciju** da biste izabrali željenu dodatnu funkciju.
3. Dodirnite  da biste promenili postavke izabrane funkcije ili pokrenuli funkciju.



### NAPOMENA

- Za povratak na glavni ekran, ponovo dodirnite  ili okrenite **birač za navigaciju** da biste izabrali opciju **Back (Povratak)** i dodirnite .
- Ako izabrana funkcija nije podržana, prikazuje se poruka „**This function is currently not supported (Ova funkcija trenutno nije podržana)**“, a dugme  se neće aktivirati.
- Kada izaberete dodatnu funkciju, tokom prvih deset korišćenja prikazivaće se kratka poruka pomoći.

### Brzi rad (samo za model WW\*\*T7\*\*\*\*\*)



Možete da skratite ukupno vreme pranja izabranih postavki ciklusa.

Quick Drive (Brzi rad) možda nije dostupan za određene cikluse.

1. Izaberite ciklus i po potrebi promenite njegove postavke.
2. Dodirnite .
3. Okrenite **birač za navigaciju** da biste izabrali **Quick Drive (Brzi rad)**, a zatim dodirnite .
4. Dodirnite i zadržite .



### Pretpiranje

Možete da dodajete ciklus pretpiranja pre ciklusa glavnog pranja.

1. Izaberite ciklus i po potrebi promenite njegove postavke.
2. Dodirnite .
3. Okrenite **birač za navigaciju** da biste izabrali **Prewash (Pretpiranje)**, a zatim dodirnite .
4. Dodirnite i zadržite .

### Intenzivno



Za veoma prljav veš. Vreme trajanja svakog ciklusa je duže od uobičajenog.

1. Izaberite ciklus i po potrebi promenite njegove postavke.
2. Dodirnite .
3. Okrenite **birač za navigaciju** da biste izabrali **Intensive (Intenzivno)**, a zatim dodirnite .
4. Dodirnite i zadržite .

# Korišćenje





## Potapanje u mehurićima

Ova funkcija pomaže u uklanjanju raznih upornih fleka. Ako je izabrana funkcija Bubble Soak (Potapanje u mehurićima), veš se temeljno natapa u vodenim mehurićima radi delotvornog pranja.

1. Izaberite ciklus i po potrebi promenite njegove postavke.
2. Dodirnite .
3. Okrenite **birač za navigaciju** da biste izabrali **Bubble Soak (Potapanje u mehurićima)**, a zatim dodirnite 
  - Funkcija Bubble Soak (Potapanje u mehurićima) dostupna je sa sledećim ciklusima i produžava ih za najviše 30 minuta: Cotton (Pamuk), Synthetics (Sintetika), Bedding (Posteljina) i Super Speed (Superbrzo).
4. Dodirnite i zadržite .

## Moji ciklusi

Dodajte ili uklonite cikluse kako biste kreirali ličnu listu ciklusa.





1. Dodirnite .
2. Okrenite **birač za navigaciju** da biste izabrali **My Cycles (Moji ciklusi)**, a zatim dodirnite 
  - Ako pravite lični ciklus, možete da uređujete ciklus samo dok mašina za pranje veša ne radi.
3. Okrenite **birač za navigaciju** da biste izabrali željeni ciklus.
4. Dodirnite  da biste dodali ili uklonili izabrani ciklus.
  - Dodavanje ili uklanjanje kursa automatski se čuva.
5. Kada završite sa pravljenjem ciklusa My Cycles (Moji ciklusi), dodirnite  da biste se vratili na ekran ciklusa.

## NAPOMENA

- Ciklusi Eco 40-60 i Drum Clean+ (Čišćenje bubnja+) ne mogu se ukloniti sa liste ciklusa.
- Opciju My Cycles (Moji ciklusi) možete da uredite i u aplikaciji SmartThings.

## Odloženi kraj

Možete podesiti mašinu da automatski završi pranje kasnije, izborom odlaganja od 1 do 24 sata (u koracima od po 1 sata). Prikazano vreme pokazuje kada će pranje biti završeno.

1. Izaberite ciklus i po potrebi promenite njegove postavke.
2. Dodirnite .
3. Okrenite **birač za navigaciju** da biste izabrali **Delay End (Odloženi kraj)**, a zatim dodirnite .
4. Okrenite **birač za navigaciju** da biste izabrali željeno vreme, a zatim dodirnite .
5. Dodirnite i zadržite 
  - Status se prikazuje na ekranu, a mašina za pranje veša okreće bubanj radi detekcije opterećenja (ako je detekcija opterećenja unapred podešena za izabrani ciklus). Po završetku detekcije opterećenja, na ekranu se prikazuje vreme koje je preostalo do završetka ciklusa pranja.
  - Za otkazivanje funkcije Delay End (Odloženi kraj), dodirnite  da biste ponovo pokrenuli mašinu za pranje veša.



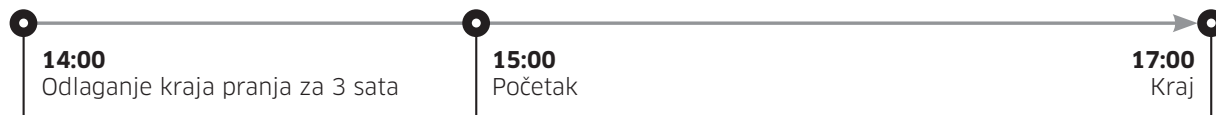

### Realističan slučaj

Želite da završite dvočasovni ciklus pranja za 3 sata. Da biste to uradili, izaberite opciju Delay End (Odloženi kraj) za trenutni program i podesite je na 3 sata, a zatim pritisnite dugme **Pokretanje/pauza** u 14:00. Šta će se zatim desiti? Mašina za pranje veša će početi da radi u 15:00, a završiti u 17:00. U nastavku je data vremenska osa za ovaj primer.





### Roditeljska kontrola

Da biste sprečili decu ili bebe da slučajno pokrenu ili podesu mašinu za pranje veša, funkcija Child Lock (Roditeljska kontrola) blokira svu dugmad, osim  i .

1. Dodirnite .
2. Okrenite **birac za navigaciju** da biste izabrali funkciju **Child Lock (Roditeljska kontrola)**, a zatim dodirnite .
3. Dodirnite  da biste izabrali opciju **On (Uključeno)** ili **Off (Isključeno)**.
  - Dok je uključena funkcija Child Lock (Roditeljska kontrola), uključena je i ikona .



### NAPOMENA

- Dok je uključena funkcija Child Lock (Roditeljska kontrola), sva dugmad su onemogućena, osim  i . Zaključavaju se i vrata mašine za pranje veša.
- Ako se dodirne neko dugme dok je uključena funkcija Child Lock (Roditeljska kontrola), aktivira se alarm uz poruku „**Child Lock On (Roditeljska kontrola je uključena)**“.
- Kada je uključena funkcija Child Lock (Roditeljska kontrola), ne mogu se otvoriti vrata nakon ciklusa pranja. Isključite funkciju pre nego što otvorite vrata da biste izvadili veš.

# Korišćenje

## Sistemske funkcije

### Korišćenje sistemskih funkcija



1. Dodirnite i zadržite  3 sekunde.
2. Okrenite **birač za navigaciju** i izaberite željenu sistemsku funkciju, a zatim dodirnite .
3. Dodirnite  da biste promenili postavke izabrane funkcije ili pokrenuli funkciju.

#### NAPOMENA

Za povratak na glavni ekran, ponovo dodirnite  ili okrenite **birač za navigaciju** da biste izabrali opciju **Back (Povratak)** i dodirnite .



### Obrazac korišćenja veštačke inteligencije

Ova funkcija čuva često korišćene cikluse i postavke. Kada uključite funkciju, mašina za pranje veša pamti cikluse koje najčešće koristite i njihove postavke (temperatura, ispiranje, centrifugiranje) i prikazuje ih po redosledu učestalosti.

1. Dodirnite i zadržite  3 sekunde.
2. Okrenite **birač za navigaciju** da biste izabrali **AI Pattern (Obrazac korišćenja veštačke inteligencije)**, a zatim dodirnite .
3. Dodirnite  da biste izabrali opciju **On (Uključeno)** ili **Off (Isključeno)**.
  - Podrazumevana postavka je On (Uključeno). Podesite je na Off (Isključeno) ako ne želite da koristite ovu funkciju.
  - Kada isključite funkciju, svi sačuvani podaci se resetuju.

### Alarm

Možete da uključite ili isključite zvuk za završetak ciklusa. Ostali zvukovi i dalje će biti aktivni.



1. Dodirnite i zadržite  3 sekunde.
2. Okrenite **birač za navigaciju** da biste izabrali **Alarm**, a zatim dodirnite .
3. Dodirnite  da biste izabrali opciju **On (Uključeno)** ili **Off (Isključeno)**.
  - Podrazumevana postavka je On (Uključeno).

#### NAPOMENA

Postavka će ostati nepromenjena čak i ako ponovo pokrenete mašinu za pranje veša.





### Kalibracija

Možete ponovo da pokrenete kalibraciju radi precizne detekcije težine.

1. Dodirnite i zadržite  3 sekunde.
2. Okrenite **birač za navigaciju** da biste izabrali **Calibration (Kalibracija)**, a zatim dodirnite 
  - Kalibracija se neće pokrenuti ako vrata nisu dobro zatvorena.
  - Bubaš se okreće 3 minuta u smeru kretanja kazaljki na satu i u suprotnom smeru.
3. Po završetku kalibracije, na ekranu se pojavljuje poruka „Calibration complete (Kalibracija je završena)“, a mašina za pranje veša se automatski isključuje.



## Wi-Fi

Na mašini za pranje veša možete da uključite ili isključite Wi-Fi.

1. Dodirnite i zadržite  3 sekunde.
2. Okrenite **birač za navigaciju** da biste izabrali **Wi-Fi**, a zatim dodirnite .
3. Dodirnite  da biste izabrali opciju **On (Uključeno)** ili **Off (Isključeno)**.
  - Wi-Fi funkcija mašine za pranje veša isključena je kao podrazumevana fabrička postavka. Međutim, Wi-Fi funkcija mašine za pranje veša automatski se uključuje kada mašinu za pranje veša uključite prvi put. Nakon toga konačno podešavanje za Wi-Fi ostaje, bez obzira na status napajanja mašine za pranje veša.
  - Ako uključite Wi-Fi funkciju mašine za pranje veša i povežete se sa mrežom, veza mašine sa mrežom se neće prekinuti čak i kada isključite napajanje.
  - Simbol za Wi-Fi  označava da je mašina za pranje veša povezana sa ruterom preko Wi-Fi veze.



## Jezik

Možete da promenite jezik sistema.

1. Dodirnite i zadržite  3 sekunde.
2. Okrenite **birač za navigaciju** da biste izabrali **Language (Jezik)**, a zatim dodirnite .
3. Okrenite **birač za navigaciju** da biste izabrali željeni jezik, a zatim dodirnite .

## Vraćanje fabričkih postavki

Mašinu za pranje veša možete da resetujete.

1. Dodirnite i zadržite  3 sekunde.
2. Okrenite **birač za navigaciju** da biste izabrali **Factory Reset (Vraćanje fabričkih postavki)**, a zatim dodirnite .
- Mašina za pranje veša će se vratiti na fabričke postavke.

# Korišćenje

## Specijalne funkcije

### AddWash (samo za odgovarajuće modele)

Da biste dodali veš nakon početka pranja, koristite AddWash vrata.

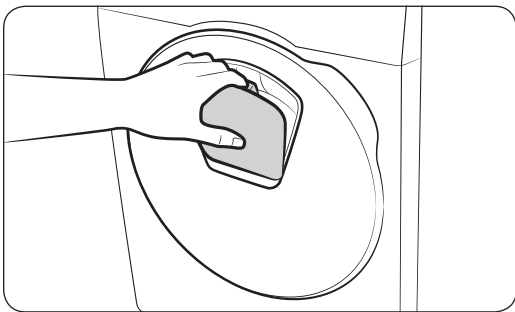
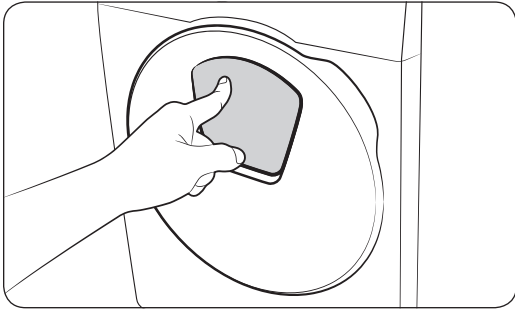

1. Dodirnite i zadržite ▷|| da biste prekinuli ciklus pranja.
2. Pritisnite gornji deo AddWash vrata da biste ih otključali. Vrata će se neznatno pomeriti ka unutra kada ih pritisnete, a zatim će se otvoriti.
3. Potpuno otvorite AddWash vrata i ubacite kroz njih dodatni veš u bubanj.
4. Podignite AddWash vrata u prvobitni položaj, a zatim pritiskajte gornji deo vrata dok ne začujete zvuk, što znači da su se zaključala. Potom ponovo dodirnite i zadržite ▷|| da biste nastavili ciklus pranja.

#### OPREZ

Nemojte primenjivati preveliku silu na AddWash vrata. Mogla bi se slomiti.

#### NAPOMENA



Voda u bubnju neće curiti ako su AddWash vrata pravilno zatvorena. Može doći do pojave kapi vode oko AddWash vrata, ali voda neće curiti iz bubnja. To je normalna pojava.

#### OPREZ

- Ne otvarajte AddWash vrata ako se pena formirana u bubnju podigla iznad nivoa AddWash vrata.
- Ne pokušavajte da otvorite AddWash vrata dok mašina radi, a da prethodno niste dodirnuli i zadržali ▷||. Imajte u vidu da se AddWash vrata mogu otvoriti slučajno (bez dodirivanja i držanja dugmeta ▷||) kada se pranje završi.
- Nemojte dodavati previše veša kroz AddWash vrata. Može doći do smanjenja performansi.
- Nemojte koristiti donji deo AddWash vrata kao dršku. Mogli biste priklještit prste.
- Vodite računa da veš ne ostane uhvaćen AddWash vratima.
- Ne dozvoljavajte ljubimcima da prilaze mašini za pranje veša, naročito AddWash vratima.
- Kada za pranje koristite toplu vodu, nakon otvaranja i zatvaranja AddWash vrata može izgledati kao da je došlo do curenja. To je normalno, jer se para koja izlazi iz otvorenih AddWash vrata hladi i stvara kapi vode na površini.
- Kada se AddWash vrata zatvore, ona se zaptivaju i voda ne može da curi. Međutim, oko vrata se može pojaviti nešto slično curenju vode, jer ostaci vode preostali oko AddWash vrata mogu formirati kapi. To je normalna pojava.
- Kada temperatura vode pređe 50 °C, nije moguće otvoriti ni glavna ni AddWash vrata. Ako je nivo vode u bubnju viši od određene tačke, nije moguće otvoriti glavna vrata.

- Ako se na ekranu pojavi informativni kôd „**AddWash door is open (AddWash vrata su otvorena)**“, u poglavlju **Informativni kodovi** pročitajte šta treba da preduzmete.
- AddWash vrata i njihovo okruženje sve vreme održavajte čistim. Otpaci ili deterdžent na zaptivkama AddWash vrata ili oko njih mogu dovesti do curenja.



### **Dodavanje veša za modele koji nemaju AddWash vrata (samo za odgovarajuće modele)**

1. Dodirnite i zadržite  da biste prekinuli ciklus pranja.
2. Otvorite vrata i dodajte veš u bubanj.
3. Zatvorite vrata, a zatim ponovo dodirnite i zadržite  da biste nastavili ciklus pranja.

### **Smart Control (samo za odgovarajuće modele)**

Možete da se povežete sa aplikacijom SmartThings i daljinski upravljate mašinom za pranje veša.

#### **Povezivanje mašine za pranje veša**

1. Preuzmite i otvorite aplikaciju SmartThings na pametnom telefonu ili tabletu (Android & iOS).
2. Dodirnite  da biste uključili mašinu za pranje veša.
3. Dodirnite i zadržite  .
  - a. Mašina za pranje veša prelazi u režim pristupne tačke i povezuje se sa vašim pametnim telefonom ili tabletom.
  - b. Dodirnite  da biste potvrdili identitet mašine za pranje veša.
  - c. Kada se provera identiteta završi, mašina za pranje veša je uspešno povezana sa aplikacijom.
    - Možete da koristite razne funkcije koje su dostupne u aplikaciji SmartThings.

#### **NAPOMENA**

- Ako se mašina za pranje veša ne poveže sa aplikacijom SmartThings, pokušajte ponovo.
- Proverite ruter ako naiđete na probleme sa internet vezom nakon povezivanja mašine za pranje veša sa aplikacijom SmartThings.
- Ako je Wi-Fi funkcija isključena, dodirnite i zadržite  3 sekunde da biste ušli u meni za sistemske funkcije, a zatim izaberite Wi-Fi da biste je uključili.
- Uključena Wi-Fi funkcija na mašini za pranje veša omogućava da se povežete sa mašinom za pranje veša preko aplikacije SmartThings na pametnom telefonu ili tabletu, bez obzira na status napajanja mašine za pranje veša. Međutim, u aplikaciji SmartThings se prikazuje da je mašina za pranje veša van mreže ako je Wi-Fi funkcija mašine za pranje veša isključena.
- Zatvorite vrata pre pokretanja funkcije Smart Control.
- Ako već neko vreme koristite mašinu za pranje veša bez povezivanja sa aplikacijom SmartThings, prikazaće se iskačuća poruka o funkciji Smart Control (Pametna kontrola) u trajanju od 3 sekunde.
- Ako Wi-Fi funkcija mašine za pranje veša nije povezana sa pristupnom tačkom (AP), Wi-Fi će se isključiti kada isključite napajanje.



# Korišćenje

## Ostani povezan

Podesite funkciju Stay Connect (Ostani povezan) u aplikaciji SmartThings da bi funkcija Smart Control ostala uključena na kraju ciklusa. Mašina za pranje veša će ostati povezana sa aplikacijom kako biste mogli da šaljete dodatne instrukcije, bilo da ste kod kuće ili ne.

1. Ako uključite funkciju Stay Connect (Ostani povezan) u aplikaciji SmartThings, mašina za pranje veša će ostati u režimu pripravnosti za uštedu energije nakon završetka ciklusa.
  - Funkcija Stay Connect (Ostani povezan) ostaje aktivna do 7 dana ako su vrata sve vreme zatvorena.
2. Ako je funkcija Stay Connect (Ostani povezan) aktivna, ikone Smart Control, Door Lock (Zaključavanje vrata) i Wi-Fi su uključene na ekranu mašine za pranje veša.
3. Pomoću aplikacije SmartThings možete na praktičan način da upravljate mašinom za pranje veša, dodajući cikluse ispiranja, centrifugiranja ili sušenja.

### NAPOMENA

- Mašina za pranje veša prelazi u režim pripravnosti za uštedu energije kada je rad pauziran, čak i ako mašina nije povezana sa aplikacijom SmartThings.
- Pod nekim okolnostima, možda će biti uključena samo ikona Door Lock (Zaključavanje vrata).

## SmartThings

### Povezivanje sa Wi-Fi mrežom

Na vašem pametnom telefonu ili tabletu pređite na **Settings (Postavke)**, uključite bežičnu vezu i izaberite AP (Pristupna tačka).

- Ovaj uređaj podržava protokole za Wi-Fi od 2,4 GHz.

### Preuzimanje

U prodavnici aplikacija (Google Play Store, Apple App Store, Samsung Galaxy Apps) pronađite aplikaciju SmartThings pomoću termina za pretragu „SmartThings“. Preuzmite i instalirajte aplikaciju na uređaj.

#### NAPOMENA

Ova aplikacija može da se menja bez najave, sa ciljem poboljšavanja kvaliteta rada.

### Prijavljivanje

Prvo morate da se prijavite u aplikaciju SmartThings preko Samsung naloga. Ako treba da otvorite novi Samsung nalog, primenite uputstva iz aplikacije. Za otvaranje novog naloga nije vam potrebna dodatna aplikacija.

#### NAPOMENA

Ako imate Samsung nalog, prijavite se preko njega. Registrovani korisnici Samsung pametnih telefona ili tableta prijavljuju se automatski.

### Da biste registrovali svoj uređaj u aplikaciji SmartThings

1. Proverite da li su vaš pametni telefon ili tablet povezani sa bežičnom mrežom. Ukoliko nisu, pređite na **Settings (Postavke)**, uključite bežičnu vezu i izaberite AP (Pristupna tačka).
2. Otvorite aplikaciju **SmartThings** na pametnom telefonu ili tabletu.
3. Ako se prikaže poruka „A new device is found. (Pronađen je novi uređaj.)“, izaberite **Add (Dodaj)**.
4. Ako se ne pojavi nikakva poruka, izaberite + i na listi dostupnih uređaja izaberite svoj uređaj. Ako vaš uređaj nije naveden, izaberite **Device Type (Tip uređaja) > Specific Device Model (Određeni model uređaja)** i ručno dodajte svoj uređaj.
5. Registrujte svoj uređaj u aplikaciji SmartThings na sledeći način.
  - a. Dodajte uređaj u aplikaciju SmartThings. Proverite da li je uređaj povezan sa aplikacijom SmartThings.
  - b. Po završetku registracije, uređaj će se pojaviti na vašem pametnom telefonu ili tabletu.

# Korišćenje

## Izjava o otvorenom kodu

Softver u ovom proizvodu sadrži softver sa otvorenim kodom. Kompletan odgovarajući izvorni kôd možete dobiti u roku od tri godine nakon poslednje isporuke ovog proizvoda ako se obratite našem timu za podršku preko lokacije <http://opensource.samsung.com> (koristite meni „Inquiry“ (Upit)).

Pored toga, odgovarajući izvorni kôd možete dobiti na fizičkom medijumu kao što je CD-ROM, ali će biti potrebno da za to platite minimalnu naknadu.

URL adresa [http://opensource.samsung.com/opensource/SMART\\_AT\\_051/seq/0](http://opensource.samsung.com/opensource/SMART_AT_051/seq/0) vodi do informacija o licenci za otvoreni kôd u vezi sa ovim proizvodom. Ova ponuda važi za sve primaoce ovih informacija.



### NAPOMENA



Kada je aktivirana Wi-Fi funkcija, potrošnja električne energije se povećava u poređenju sa vrednostima navedenim u prikazanim informacijama.

# Održavanje

Redovno čistite mašinu da se učinak pranja veša tokom vremena ne bi smanjio i da ne biste skratili radni vek mašine.

## Čišćenje bubnja +

Redovno pokrećite ovaj ciklus da biste očistili bubanj i iz njega uklonili bakterije. Ovaj ciklus zagreva vodu na temperaturu između 60 i 70 °C, a uklanja i nakupljenu prljavštinu sa gumene zaptivke na vratima.

1. Dodirnite .
2. Okrenite **brač za navigaciju** da biste izabrali **Drum Clean+ (Čišćenje bubnja+)**.
3. Dodirnite i zadržite .

### OPREZ

- Nemojte da čistite bubanj pomoću sredstava za čišćenje. Ostaci hemikalija u bubnju mogu da oštete veš ili bubanj mašine za pranje veša.
- Da se ne bi stvarale naslage kamenca, dodajte odgovarajuću količinu deterdženta u skladu sa lokalnom tvrdoćom vode, ili sa deterdžentom dodajte i aditiv za omekšavanje vode.

## Podsetnik za Čišćenje bubnja+

U zavisnosti od modela, podsetnik za **Drum Clean+ (Čišćenje bubnja+)** predstavljen je ikonom ili LED lampicom.

Ikona se uključuje na kontrolnoj tabli.

LED lampica se uključuje pored opcije **Drum Clean+ (Čišćenje bubnja+)** ili u prostoru sa opcijama na kontrolnoj tabli.

- Podsetnik za **Drum Clean+ (Čišćenje bubnja+)** treperi na kontrolnoj tabli nakon svakih 40 pranja. Preporučuje se da redovno obavljate **Drum Clean+ (Čišćenje bubnja+)**.
- Ovaj podsetnik nakon prvog pojavljivanja možete ignorisati u narednih 6 pranja. Od 7. pranja podsetnik se više neće pojavljivati. Međutim, on će se ponovo pojaviti na kraju sledećeg ciklusa od 40 pranja.
- Poruka „0“ može ostati na ekranu i nakon završetka poslednjeg procesa.
- Pritisnite dugme **Napajanje** da biste snimili brojanje ciklusa za **Drum Clean+ (Čišćenje bubnja+)**. Na ovaj način se ne prekida rad mašine niti se ona isključuje, već se obeležava brojanje ciklusa.
- Mašina normalno radi i ako je poruka „0“ i dalje prikazana.
- Preporučuje se da redovno pokrećete ciklus iz higijenskih razloga.

# Održavanje

## Ispuštanje vode u hitnim slučajevima

U slučaju prekida napajanja, ispuštite vodu iz bubnja pre nego što izvadite veš.

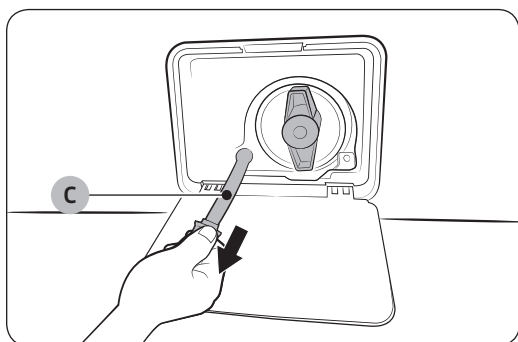
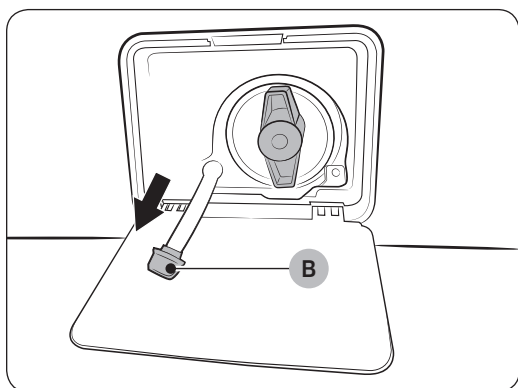
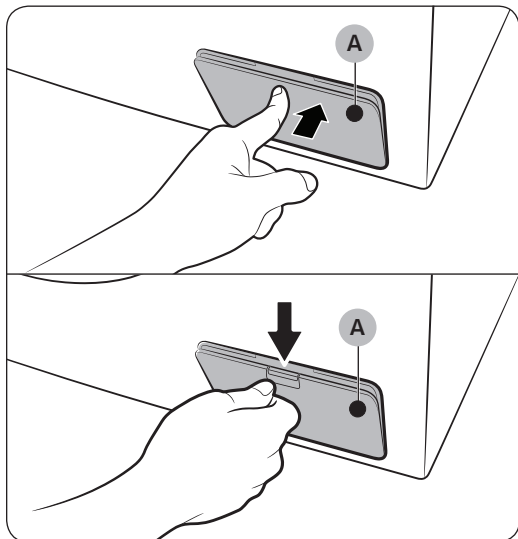

1. Isključite mašinu pomoću odgovarajućeg dugmeta i isključite kabl za napajanje iz utičnice.
2. Otvorite **poklopac filtera (A)**.
  - TIP 1: Pažljivo pritisnite gornji deo **poklopca filtera (A)** da biste ga otvorili.
  - TIP 2: Pritisnite bravu **poklopca filtera (A)** da biste ga otvorili.
3. Stavite praznu i prostranu posudu oko poklopca i razvucite cev za otpuštanje u hitnim slučajevima do posude držeći **poklopac cevi (B)**.
4. Otvorite poklopac cevi i pustite da voda iz **cevi za otpuštanje u hitnim slučajevima (C)** isteče u posudu.
5. Kada završite, stavite poklopac i vratite crevo. Zatim zatvorite poklopac filtera.

### NAPOMENA

Upotrebite veću posudu jer količina vode u bubnju može biti veća od očekivane.

## Čišćenje

### Površina mašine za pranje veša

Očistite je mekanom krpom i neabrazivnim deterdžentom za domaćinstvo. Nemojte prskati vodu na mašinu za pranje veša.

### AddWash vrata (samo za odgovarajuće modele)

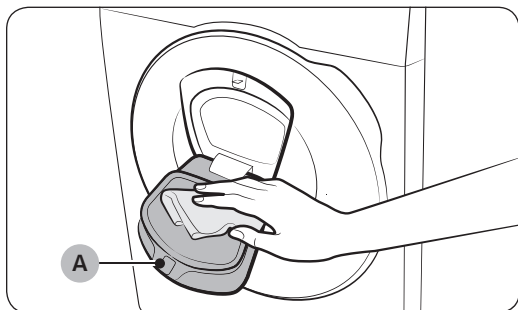

1. Otvorite AddWash vrata.
2. Za čišćenje AddWash vrata upotrebite vlažnu krpu.
  - Nemojte koristiti sredstva za čišćenje. Može doći do gubitka boje.
  - Budite oprezni pri čišćenju gumene podloge i **mehanizma za zaključavanje (A)**.
  - Redovno brišite prašinu oko vrata.
3. Obrišite AddWash vrata i zatvorite ih dok ne začujete zvuk.

### ⚠ OPREZ

- Nemojte primenjivati silu na AddWash vrata. Mogla bi se slomiti.
- Ne ostavljajte AddWash vrata otvorena dok mašina radi.
- Nikada ne stavljajte teške predmete na AddWash vrata.
- Da biste sprečili fizičke povrede, ne dodirujte AddWash vrata dok se bubanj okreće.
- Ne otvarajte AddWash vrata dok mašina radi. Može doći do fizičkih povreda.
- Nemojte rukovati tablom sa funkcijama dok su AddWash vrata otvorena. Može doći do fizičkih povreda ili kvara sistema.
- Ne ubacujte nikakve druge predmete osim veša.
- Ne ubacujte glomazne stvari u bubanj kroz AddWash vrata.
- Nemojte izvlačiti gumeno pakovanje AddWash vrata prilikom čišćenja. Može doći do oštećenja.

# Održavanje

## Filter sa mrežicom

Očistite jednom ili dvaput godišnje filter sa mrežicom na crevu za vodu.

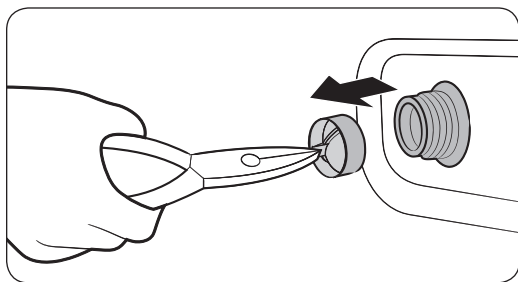
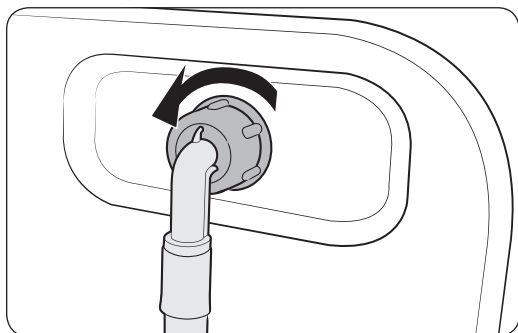

1. Isključite mašinu i isključite kabl za napajanje iz utičnice.
2. Zavrните slavinu.
3. Odvrnite i skinite crevo za vodu sa zadnjeg dela mašine za pranje veša. Prekrijte crevo krpom da biste sprečili naglo isticanje vode.
4. Pomoću klešta izvucite filter sa mrežicom iz ventila za dovod vode.
5. Potopite filter duboko u vodu tako da i priključak sa navojem bude pod vodom.
6. Ostavite filter da se osuši u hladu.
7. Vratite filter u ventil i ponovo priključite crevo za vodu na ventil za dotok vode.
8. Odvrnite slavinu.

### NAPOMENA

Ako je filter sa mrežicom zapušen, na displeju će se prikazati informativni kôd „**Check water supply (Proverite dovod vode)**“.

## Filter za otpatke

Preporučuje se da filter za otpatke čistite dvaput mesečno kako se ne bi zapušio. Zapušeni filter za otpatke može smanjiti efekat mehurića.

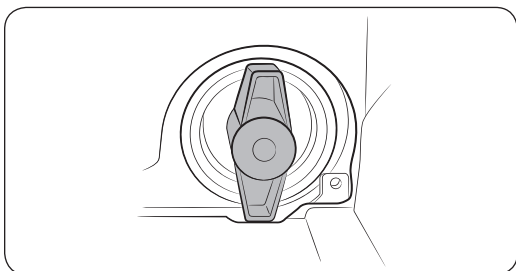
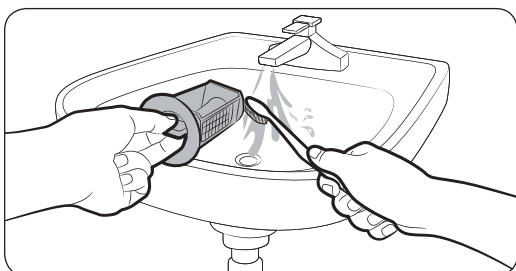
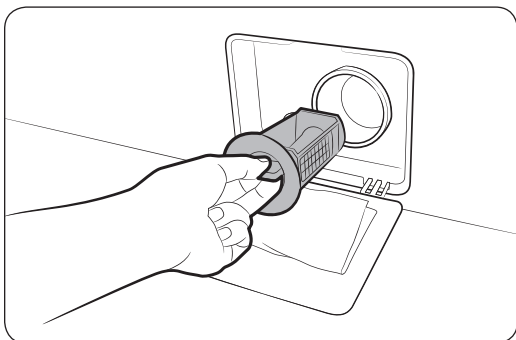

1. Isključite mašinu i isključite kabl za napajanje iz utičnice.
2. Ispustite preostalu vodu iz bubnja. Pogledajte poglavlje **Ispuštanje vode u hitnim slučajevima**.
3. Otvorite **poklopac filtera**.
  - TIP 1: Pažljivo pritisnite gornji deo **poklopca filtera** da biste ga otvorili.
  - TIP 2: Pritisnite bravu **poklopca filtera** da biste ga otvorili.
4. Okrenite ulevo ručku filtera za otpatke i ispustite preostalu vodu.
5. Očistite filter za otpatke mekim četkama. Proverite da propeler pumpe za ispuštanje vode koji se nalazi u filteru nije zapušen.
6. Vratite filter za otpatke i okrenite ručku filtera udesno.

### NAPOMENA

- Neki filteri za otpatke imaju sigurnosnu ručku projektovanu tako da spreči nezgode koje mogu da izazovu deca. Da biste otvorili sigurnosnu ručku filtera za otpatke, gurnite je ka unutra i okrenite u smeru suprotnom od kretanja kazaljki na satu. Opružni mehanizam sigurnosne ručke pomaže pri otvaranju filtera.
- Da biste zatvorili sigurnosnu ručku filtera za otpatke, okrenite je u smeru kretanja kazaljki na satu. Opruga proizvodi zvuk, što je normalno.

### NAPOMENA

- Na displeju kontrolne table prikazaće se poruka „**Clean drain filter (Očistite ispusni filter)**“ nakon svakih 100 pranja.
- Ako je filter pumpe zapušen, na displeju će se prikazati informativni kôd „**Check drainage (Proverite odvod)**“.



# Održavanje

## ⚠ OPREZ

- Nakon čišćenja filtera, proverite da li je bravica na filteru pravilno zatvorena. U suprotnom, postoji opasnost od curenja vode.
- Nakon čišćenja proverite da li je filter pravilno vraćen. U suprotnom, može doći do problema u radu ili curenja vode.

## Fioka za deterdžent

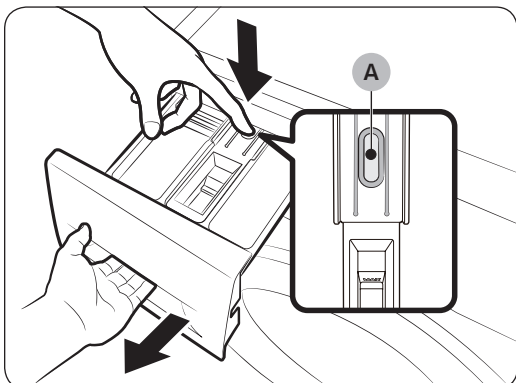

1. Pritisnite nadole **ručicu za otpuštanje (A)** u unutrašnjosti fiok i izvucite fioku.
2. Uklonite ručicu za otpuštanje i pregradu za tečni deterdžent iz fiok.

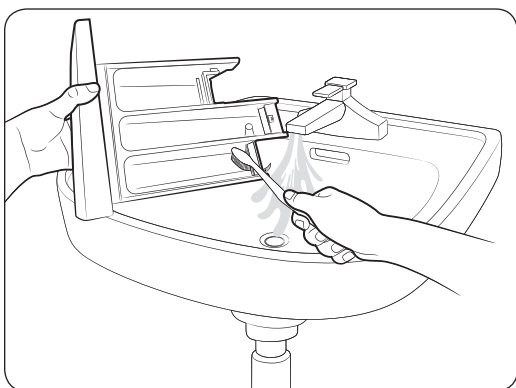

3. Očistite mekom četkom pregrade fiok pod tekućom vodom.

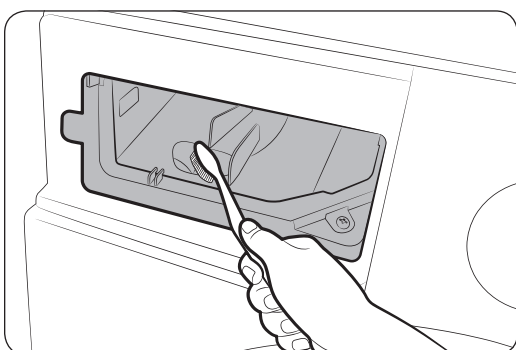

4. Očistite udubljenje fiok mekom četkom.
5. Vratite ručicu za otpuštanje i pregradu za tečni deterdžent u fioku.
6. Zatvorite fioku tako što ćete je gurnete u mašinu.

## 📖 NAPOMENA

Za uklanjanje preostalog deterdženta, pokrenite ciklus **Rinse+Spin (Ispiranje i centrifugiranje)** dok je bubanj prazan.

## Odmrzavanje mašine za pranje veša

Mašina za pranje veša može da se zamrzne kada je temperatura niža od 0 °C.

1. Isključite mašinu i isključite kabl za napajanje iz utičnice.
2. Sipajte toplu vodu preko slavine da biste olabavili crevo za vodu.
3. Skinite crevo za vodu i potopite ga u toplu vodu.
4. Sipajte toplu vodu u bubanj i ostavite je da odstoji 10 minuta.
5. Ponovo priključite crevo za vodu na slavinu.

### NAPOMENA

Ako mašina za pranje veša i dalje ne radi normalno, ponovite prethodne korake dok ne uspostavite normalan rad.

## Zaštita u slučaju dužeg perioda nekorišćenja

Nije preporučljivo da se mašina za pranje veša ne koristi duže vreme. U tom slučaju, ispustite vodu iz mašine i isključite kabl za napajanje.

1. Okrenite **birač za navigaciju** da biste izabrali **Rinse+Spin (Ispiranje i centrifugiranje)**.
2. Ispraznite bubanj, a zatim dodirnite i zadržite **▷||**.
3. Kada se ciklus završi, zatvorite slavinu i isključite crevo za vodu.
4. Isključite mašinu i isključite kabl za napajanje iz utičnice.
5. Otvorite vrata da bi vazduh mogao da struji kroz bubanj.

# Rešavanje problema

Ako dođe do problema, proverite informativnu poruku na LCD ekranu i pratite uputstva sa ekrana.  
Ako se problem nastavi, obratite se servisnom centru.

## Tačke provere

Ako dođe do problema sa mašinom za pranje veša, prvo razmotrite sledeće predloge iz tabele u nastavku.

Problem	Radnja
Mašina neće da se uključi.	<ul style="list-style-type: none"><li>• Proverite da li je mašina za pranje veša uključena u struju.</li><li>• Proverite da li su vrata dobro zatvorena.</li><li>• Proverite da li su slavine za vodu otvorene.</li><li>• Dodirnite i zadržite ▷   da biste pokrenuli mašinu za pranje veša.</li><li>• Uverite se da funkcija Roditeljska kontrola nije aktivirana.</li><li>• Pre nego što mašina za pranje veša počne da se puni, oglasiće se nizom zvukova radi provere brave na vratima i brzo će se isprazniti.</li><li>• Proverite osigurač ili resetujte sklopku.</li><li>• Proverite da li ima prekida u napajanju.</li><li>• Detektovan je nizak napon.<ul style="list-style-type: none"><li>– Proverite da li je kabl za napajanje uključen u struju.</li></ul></li><li>• Proverite da odeća nije zaglavljena u vratima.</li><li>• Poruka „<b>AddWash door is open (AddWash vrata su otvorena)</b>“ se pojavljuje kada otvorite AddWash vrata, a da niste dodirnuli i zadržali ▷  . Ako se to dogodi, uradite nešto od sledećeg:<ul style="list-style-type: none"><li>• Pritisnite AddWash vrata kako bi se pravilno zatvorila. Dodirnite i zadržite ▷   i pokušajte ponovo.</li><li>• Da biste dodali veš, otvorite AddWash vrata i ubacite ga. Dobro zatvorite AddWash vrata. Dodirnite i zadržite ▷   da biste nastavili sa radom.</li></ul></li></ul>
Nema dovoda vode ili je nedovoljan.	<ul style="list-style-type: none"><li>• Odvrnite slavinu za vodu do kraja.</li><li>• Proverite da li su vrata dobro zatvorena.</li><li>• Proverite da crevo za dovod vode nije zamrznuto.</li><li>• Proverite da crevo za dovod vode nije uvrnuto ili zapušeno.</li><li>• Proverite da li je pritisak vode dovoljno jak.</li><li>• Proverite da li su slavine za toplu i hladnu vodu pravilno povezane.</li><li>• Očistite filter sa mrežicom, pošto je možda zapušten.</li></ul>
Preostao je deterdžent u fioci za deterdžent nakon završetka ciklusa.	<ul style="list-style-type: none"><li>• Proverite da li mašina radi sa dovoljno jakim pritiskom vode.</li><li>• Deterdžent obavezno sipajte na sredinu fioke za deterdžent.</li><li>• Proverite da li je poklopac ispirača pravilno umetnut.</li><li>• Ako koristite deterdžent u granulama, proverite da li je regulator za deterdžent u gornjem položaju.</li><li>• Skinite poklopac ispirača i očistite fioku za deterdžent.</li></ul>

Problem	Radnja
<p><b>Javlaju se prekomerne vibracije ili buka.</b></p>	<ul style="list-style-type: none"> <li>• Proverite da li je mašina za pranje veša postavljena na ravnu i čvrstu površinu koja nije klizava. Ako pod nije ravan, nivelišite mašinu za pranje veša pomoću stopica za ravnanje.</li> <li>• Proverite da li su zavrtnji za transport uklonjeni.</li> <li>• Proverite da mašina nije u dodiru sa nekim drugim predmetom.</li> <li>• Proverite da li je teret veša uravnotežen.</li> <li>• Motor može da stvara buku tokom normalnog rada.</li> <li>• Radna odela ili odeća sa metalnim ukrasima mogu da stvaraju buku prilikom pranja. To je normalna pojava.</li> <li>• Metalni predmeti, kao što su kovanice, mogu da prave buku. Izvadite te predmete iz bubnja ili kućišta filtera posle pranja.</li> <li>• Ravnomerno rasporedite opterećenje. Ako se pere samo jedan komad odeće (npr. kućna haljina ili farmerke), rezultat poslednjeg centrifugiranja može biti nezadovoljavajući i na ekranu će se prikazati poruka za proveru „<b>Unbalanced laundry detected (Detektovano je neravnomerno opterećenje)</b>“.</li> </ul>
<p><b>Ne ispušta vodu i/ili ne centrifugira.</b></p>	<ul style="list-style-type: none"> <li>• Proverite da odvodno crevo nije savijeno. Ako dođe do problema sa odvodom, pozovite servis.</li> <li>• Proverite da li je zapušten filter za otpatke.</li> <li>• Zatvorite vrata, a zatim dodirnite i zadržite ▷  . Iz bezbednosnih razloga, mašina za pranje veša neće okretati bubanj i centrifugirati ako vrata nisu zatvorena.</li> <li>• Proverite da li je odvodno crevo zamrzlo ili zapušeno.</li> <li>• Proverite da odvodno crevo nije povezano na odvodni sistem koji je zapušten.</li> <li>• Ako napajanje nije dovoljno, mašina za pranje veša privremeno neće ispustiti vodu ili centrifugirati. Čim snaga električne struje bude dovoljna, mašina će nastaviti sa normalnim radom.</li> <li>• Proverite da li je odvodno crevo pravilno postavljeno, zavisno od tipa priključka.</li> <li>• Očistite filter za otpatke, pošto je možda zapušten.</li> </ul>
<p><b>Vrata se ne otvaraju.</b></p>	<ul style="list-style-type: none"> <li>• Dodirnite i zadržite ▷   da biste prekinuli rad mašine za pranje veša.</li> <li>• Potrebno je nekoliko sekundi da se mehanizam brave otključa.</li> <li>• Vrata je moguće otvoriti tek 3 minuta nakon prekida rada mašine za pranje veša ili isključivanja napajanja.</li> <li>• Proverite da se u bubnju nije zadržala voda.</li> <li>• Vrata se ne mogu otvoriti ako se u bubnju zadržala voda. Ručno ispustite vodu iz bubnja i otvorite vrata.</li> <li>• Proverite da li je lampica za zaključavanje vrata isključena. Lampica za zaključavanje vrata će se isključiti nakon što se iz mašine ispusti voda.</li> </ul>



# Rešavanje problema

Problem	Radnja
<b>Prevelika količina pene.</b>	<ul style="list-style-type: none"> <li>• Koristite preporučene tipove deterdženta za odgovarajući tip veša.</li> <li>• Koristite deterdžente visoke efikasnosti (eng. HE – High Efficiency) da biste sprečili stvaranje prevelike količine pene.</li> <li>• Koristite manju količinu deterdženta ako je voda meka, ako perete male količine veša ili ako je veš slabo zaprljan.</li> <li>• Ne preporučuje se korišćenje deterdženata koji nisu visokoeffikasni.</li> </ul>
<b>Nije moguće dodati još deterdženta.</b>	<ul style="list-style-type: none"> <li>• Proverite da preostale količine deterdženta i omekšivača ne prelaze graničnik.</li> </ul>
<b>Mašina prekida rad.</b>	<ul style="list-style-type: none"> <li>• Uključite kabl za napajanje u strujnu utičnicu u kojoj ima struje.</li> <li>• Proverite osigurač ili resetujte sklopku.</li> <li>• Zatvorite vrata, a zatim dodirnite i zadržite ▷   da biste pokrenuli mašinu za pranje veša. Iz bezbednosnih razloga, mašina za pranje veša neće okretati bubanj i centrifugirati ako vrata nisu zatvorena.</li> <li>• Pre nego što mašina za pranje veša počne da se puni, oglašiće se nizom zvukova radi provere brave na vratima i brzo će se isprazniti.</li> <li>• Ciklus može imati pauze ili periode potapanja. Sačekajte kratko i mašina za pranje veša će se možda pokrenuti.</li> <li>• Proverite da li je filter sa mrežicom na dovodnom crevu kod slavine zapušten. Povremeno čistite filter s mrežicom.</li> <li>• Ako napajanje nije dovoljno, mašina za pranje veša privremeno neće ispustiti vodu ili centrifugirati. Čim snaga električne struje bude dovoljna, mašina će nastaviti sa normalnim radom.</li> </ul>
<b>Puni se vodom neodgovarajuće temperature.</b>	<ul style="list-style-type: none"> <li>• Odrvnite obe slavine do kraja.</li> <li>• Proverite da li je izabrana odgovarajuća temperatura.</li> <li>• Proverite da li su creva priključena na odgovarajuće slavine. Isperite vodove za vodu.</li> <li>• Proverite da li je grejač za vodu podešen tako da na slavini isporučuje toplu vodu čija temperatura iznosi najmanje 49 °C. Takođe proverite i kapacitet i brzinu zagrevanja grejača za vodu.</li> <li>• Skinite creva i očistite filter s mrežicom. Filter s mrežicom je možda zapušten.</li> <li>• Dok se mašina za pranje veša puni vodom, temperatura vode može da se promeni dok funkcija automatske kontrole temperature proverava temperaturu ulazne vode. To je normalna pojava.</li> <li>• Dok se mašina za pranje veša puni vodom, može da se desi da samo vrela ili samo hladna voda prolazi kroz dozator kada je izabrana visoka ili niska temperatura. U pitanju je normalan rad funkcije automatske kontrole temperature jer mašina za pranje veša određuje temperaturu vode.</li> </ul>



Problem	Radnja
Oprani veš je mokar na kraju ciklusa.	<ul style="list-style-type: none"> <li>Izaberite veliku ili vrlo veliku brzinu centrifugiranja.</li> <li>Koristite deterdžente visoke efikasnosti (eng. HE – High efficiency) da biste smanjili količinu pene pri pranju.</li> <li>Pere se premala količina veša. Mala količina veša (jedna ili dve stvari) može se loše rasporediti u bubnju, pa neće biti potpuno centrifugirana.</li> <li>Proverite da odvodno crevo nije uvrnuto ili zapušeno.</li> </ul>
Voda curi.	<ul style="list-style-type: none"> <li>Proverite da li su vrata dobro zatvorena.</li> <li>Proverite da li su svi priključci creva dobro pričvršeni.</li> <li>Proverite da li je odvodno crevo pravilno umetnuto i pričvršćeno na odvodni sistem.</li> <li>Nemojte da prepunjavate mašinu.</li> <li>Koristite deterdžente visoke efikasnosti (eng. HE – High Efficiency) da biste sprečili stvaranje prevelike količine pene.</li> <li>Proverite odvodno crevo. <ul style="list-style-type: none"> <li>Vodite računa da kraj odvodnog creva ne leži na podu.</li> <li>Proverite da li je odvodno crevo zapušeno.</li> </ul> </li> </ul>
Neprijatan miris.	<ul style="list-style-type: none"> <li>Višak pene, koji se skuplja u žlebovima, može biti uzrok neprijatnih mirisa.</li> <li>Periodično pokrećite cikluse čišćenja radi dezinfekcije.</li> <li>Očistite zaptivnu gumu na vratima (dijafragmu).</li> <li>Osušite unutrašnjost mašine za pranje veša kada se ciklus završi.</li> </ul>
Ne vide se mehurići (samo za modele Bubbleshoot).	<ul style="list-style-type: none"> <li>Ako u bubnju ima previše stvari, nećete moći da vidite mehuriće.</li> <li>Veoma zaprljan veš ne dozvoljava stvaranje mehurića.</li> </ul>
Mogu li u bilo kom trenutku da otvorim AddWash vrata?	<ul style="list-style-type: none"> <li>AddWash vrata se mogu otvarati samo kada se pojavi indikator . Međutim, ona se ne otvaraju u sledećim slučajevima: <ul style="list-style-type: none"> <li>Ako je pokrenut proces iskuvavanja ili sušenja i unutrašnja temperatura postane visoka</li> <li>Ako podesite funkciju Roditeljska kontrola radi bezbednosti</li> <li>Ako je pokrenut ciklus pranja ili sušenja bubnja bez dodatog veša.</li> </ul> </li> </ul>
Na ekranu se prikazuje poruka upozorenja da je dozator otvoren.	<ul style="list-style-type: none"> <li>Proverite da li je fioka za deterdžent dobro zatvorena. <ul style="list-style-type: none"> <li>Otvorite fioku za deterdžent i ponovo je zatvorite. Proverite da li je dobro zatvorena.</li> </ul> </li> </ul>
Produženo vreme pranja.	<ul style="list-style-type: none"> <li>Stvarno trajanje pranja se može razlikovati od procenjenog vremena koje je prvobitno prikazano na kontrolnoj tabli nakon izbora ciklusa.</li> </ul>

Ako se problem nastavi, obratite se servisnom centru. Broj servisnog centra se nalazi na etiketi koja je nalepljena na uređaj.

# Rešavanje problema

## Informativni kodovi

Ako se mašina za pranje veša pokvari, na displeju će se prikazati informativni kôd. Pogledajte sledeću tabelu i isprobajte predložena rešenja.

Kôd	Radnja
<b>Check drainage (Proverite odvod)</b>	<p>Nema odvoda vode.</p> <ul style="list-style-type: none"><li>• Proverite da li je odvodno crevo zamrzlo ili zapušeno.</li><li>• Proverite da li je odvodno crevo pravilno postavljeno, zavisno od tipa priključka.</li><li>• Očistite filter za otpatke, pošto je možda zapušten.</li><li>• Proverite da odvodno crevo nije savijeno.</li><li>• Ako se informativni kôd i dalje prikazuje, obratite se korisničkom servisnom centru</li></ul>
<b>Check water supply (Proverite dovod vode)</b>	<p>Nema dovoda vode.</p> <ul style="list-style-type: none"><li>• Proverite da li su slavine za vodu otvorene.</li><li>• Proverite da li su creva za vodu zapušena.</li><li>• Proverite da li su slavine za vodu zamrzle.</li><li>• Proverite da li mašina radi sa dovoljno jakim pritiskom vode.</li><li>• Proverite da li su slavine za toplu i hladnu vodu pravilno povezane.</li><li>• Očistite filter sa mrežicom, pošto je možda zapušten.</li><li>• Sva dugmad će biti onemogućena 3 minuta nakon pojave informativnog koda.</li><li>• Kada se pojavi poruka „<b>Check water supply (Proverite dovod vode)</b>“, mašina će ispuštati vodu naredna 3 minuta. Za to vreme, dugme za napajanje će biti onemogućeno.</li></ul>
<b>Check water lines (Proverite vodovodne instalacije)</b>	<ul style="list-style-type: none"><li>• Proverite da li je crevo za dovod hladne vode dobro pričvršćeno na slavinu za hladnu vodu. Ukoliko je povezano na slavinu za toplu vodu, veš se može izobličiti u nekim ciklusima.</li></ul>
<b>Unbalanced laundry detected (Detektovano je neravnomerno opterećenje)</b>	<p>Centrifuga ne radi.</p> <ul style="list-style-type: none"><li>• Proverite da li je veš ravnomerno raspoređen.</li><li>• Proverite da li se mašina za pranje veša nalazi na ravnoj i stabilnoj podlozi.</li><li>• Ravnomerno rasporedite opterećenje. Ako se pere samo jedan komad odeće (npr. kućna haljina ili farmerke), rezultat poslednjeg centrifugiranja može biti nezadovoljavajući i na ekranu će se prikazati poruka za proveru „<b>Unbalanced laundry detected (Detektovano je neravnomerno opterećenje)</b>“.</li></ul>
<b>Door is open (Vrata su otvorena)</b>	<p>Mašina za pranje veša radi, a vrata su otvorena.</p> <ul style="list-style-type: none"><li>• Proverite da li su vrata dobro zatvorena.</li><li>• Proverite da odeća nije zaglavljena u vratima.</li></ul>

Kôd	Radnja
<b>AddWash door is open (AddWash vrata su otvorena)</b> (samo za odgovarajuće modele)	<p>Ova poruka se pojavljuje kada AddWash vrata otvorite bez pritiskanja dugmeta za pokretanje/pauzu (Hold to Start (Zadržite za pokretanje)). Ako se to dogodi, uradite nešto od sledećeg:</p> <ul style="list-style-type: none"> <li>• Pritisnite AddWash vrata da bi se pravilno zatvorila. Pritisnite i zadržite dugme za pokretanje/pauzu (Hold to Start (Zadržite za pokretanje)) i pokušajte ponovo.</li> <li>• Da biste dodali veš, otvorite AddWash vrata i ubacite ga. Dobro zatvorite AddWash vrata. Pritisnite i zadržite dugme za pokretanje/pauzu (Hold to Start (Zadržite za pokretanje)) da biste nastavili sa radom.</li> </ul>
OC	<p>Voda se preliva.</p> <ul style="list-style-type: none"> <li>• Ponovo pokrenite mašinu nakon centrifugiranja.</li> <li>• Ako se informativni kôd i dalje prikazuje na displeju, obratite se lokalnom korisničkom servisu kompanije Samsung.</li> </ul>
LC, LC1	<p>Proverite odvodno crevo.</p> <ul style="list-style-type: none"> <li>• Vodite računa da kraj odvodnog creva ne leži na podu.</li> <li>• Proverite da li je odvodno crevo zapušeno.</li> <li>• Ako informativni kôd ne nestane, obratite se korisničkom servisu.</li> </ul>
3C	<p>Proverite da li radi motor bubnja.</p> <ul style="list-style-type: none"> <li>• Ponovo pokrenite ciklus.</li> <li>• Ako informativni kôd ne nestane, obratite se korisničkom servisu.</li> </ul>
3CP	<p>Potrebno je proveriti elektroniku mašine.</p> <ul style="list-style-type: none"> <li>• Ponovo pokrenite ciklus.</li> <li>• Ako informativni kôd ne nestane, obratite se korisničkom servisu.</li> </ul>
UC	<p>Proverite da li radi motor radnog kola pumpe.</p> <ul style="list-style-type: none"> <li>• Proverite da li ima prekida u napajanju.</li> <li>• Ako informativni kôd ne nestane, obratite se korisničkom servisu.</li> </ul>
	<p>Detektovan je nizak napon.</p> <ul style="list-style-type: none"> <li>• Proverite da li je kabl za napajanje uključen u struju.</li> <li>• Ako informativni kôd ne nestane, obratite se korisničkom servisu.</li> </ul>
HC	<p>Provera zagrevanja do visoke temperature.</p> <ul style="list-style-type: none"> <li>• Ako informativni kôd ne nestane, obratite se korisničkom servisu.</li> </ul>
1C	<p>Senzor nivoa vode nije ispravan.</p> <ul style="list-style-type: none"> <li>• Isključite mašinu, a zatim ponovo pokrenite ciklus pranja.</li> <li>• Ako informativni kôd ne nestane, obratite se korisničkom servisu.</li> </ul>
AC	<p>Greška u komunikaciji između glavne i pomoćnih štampanih ploča.</p> <ul style="list-style-type: none"> <li>• Isključite mašinu, a zatim ponovo pokrenite ciklus pranja.</li> <li>• Ako informativni kôd ne nestane, obratite se korisničkom servisu.</li> </ul>
8C	<p>MEMS senzor ne radi pravilno.</p> <ul style="list-style-type: none"> <li>• Isključite mašinu, a zatim ponovo pokrenite ciklus pranja.</li> <li>• Ako informativni kôd ne nestane, obratite se korisničkom servisu.</li> </ul>



## Rešavanje problema

Kôd	Radnja
AC6	Greška u komunikaciji između glavne štampane ploče i štampane ploče invertora. <ul style="list-style-type: none"><li>• U zavisnosti od stanja, mašina može automatski da nastavi sa normalnim radom.</li><li>• Isključite mašinu, a zatim ponovo pokrenite ciklus pranja.</li><li>• Ako informativni kôd ne nestane, obratite se korisničkom servisu.</li></ul>
DC1	Zaključavanje/otključavanje glavnih vrata ne radi pravilno. <ul style="list-style-type: none"><li>• Isključite mašinu, a zatim ponovo pokrenite ciklus pranja.</li><li>• Ako informativni kôd ne nestane, obratite se korisničkom servisu.</li></ul>
DC3	Zaključavanje/otključavanje AddWash vrata ne radi pravilno. <ul style="list-style-type: none"><li>• Isključite mašinu, a zatim ponovo pokrenite ciklus pranja.</li><li>• Ako informativni kôd ne nestane, obratite se korisničkom servisu.</li></ul>

Ako je neki informativni kôd i dalje prikazan na displeju, obratite se lokalnom korisničkom servisu kompanije Samsung.

# Specifikacije

## Tabela o održavanju tkanina

Navedeni simboli predstavljaju uputstva za održavanje odeće. Na etiketi za održavanje odeće nalaze se simboli za pranje, izbeljivanje, sušenje i peglanje, a po potrebi i hemijsko čišćenje. Upotreba simbola omogućava usklađenost između domaćih i stranih proizvođača odevnih predmeta.

Pridržavajte se uputstava sa etiketa za održavanje da bi odeća što duže trajala i da ne biste imali problema pri pranju.

### Pranje

	95 °C iskuvavanje
	60 °C obojeni veš
	60 °C obojeni veš (program „Easy care“ za lako održavanje za obojeni veš)
	40 °C obojeni veš
	40 °C blago pranje
	40 °C vrlo blago pranje
	30 °C pranje osetljivog veša
	30 °C blago pranje osetljivog veša
	30 °C vrlo blago pranje osetljivog veša
	Ručno pranje
	Pranje nije dozvoljeno

### NAPOMENA

Brojevi u posudi za pranje označavaju maksimalne temperature pranja u stepenima Celzijusove skale koje se ne smeju prekoračiti.

### Izbeljivanje

	Svaki način izbeljivanja je dozvoljen
	Dozvoljeno je samo izbeljivanje kiseonikom
	Izbeljivanje nije dozvoljeno

### Sušenje





	Sušenje u sušilici za veš / normalno sušenje na temperaturi od 80 °C
	Sušenje u sušilici za veš / blago sušenje na temperaturi od 60 °C
	Nije dozvoljeno sušenje u sušilici
	Sušenje na žici
	Sušenje na žici bez centrifugiranja i ceđenja
	Sušenje na ravnoj površini
	Sušenje na ravnoj površini bez centrifugiranja i ceđenja
	Sušenje na žici u senci
	Sušenje na žici u senci bez centrifugiranja i ceđenja
	Sušenje na ravnoj površini u senci
	Sušenje na ravnoj površini u senci bez centrifugiranja i ceđenja

### NAPOMENA

- Tačke označavaju nivo sušenja u sušilici.
- Linije označavaju vrstu i mesto sušenja.

# Specifikacije



## Peglanje







	Peglanje pri maksimalnoj temperaturi ploče pegle od 200 °C
	Peglanje pri maksimalnoj temperaturi ploče pegle od 150 °C
	Peglanje pri maksimalnoj temperaturi ploče pegle od 110 °C Oprez pri korišćenju pegli na paru (peglati bez pare)
	Peglanje nije dozvoljeno

### NAPOMENA

Tačke označavaju temperaturne opsege za peglanje (regulator, para, putne pegle i mašine za peglanje).

## Profesionalno održavanje

	Normalno profesionalno suvo čišćenje u perhloretilenu i/ili ugljovodonicima (teški benzini)
	Blago profesionalno suvo čišćenje u perhloretilenu i/ili ugljovodonicima (teški benzini)

	Normalno profesionalno suvo čišćenje u ugljovodonicima (teški benzini)
	Blago profesionalno suvo čišćenje u ugljovodonicima (teški benzini)
	Suvo čišćenje nije dozvoljeno
	Profesionalno mokro čišćenje
	Blago profesionalno mokro čišćenje
	Vrlo blago profesionalno mokro čišćenje
	Mokro čišćenje nije dozvoljeno

### NAPOMENA

- Slova unutar kruga označavaju rastvarače (P, F) koji se koriste tokom suvog ili mokrog čišćenja (W).
- U opštem slučaju, linija ispod simbola označava blaži tretman (npr. blagi ciklus za lako održavanje). Dvostruka linija označava nivo održavanja sa posebno blagim tretmanom.

## Zaštita okoline

- Ovaj uređaj je napravljen od materijala koji se mogu reciklirati. Ako odlučite da ga bacite, poštuju lokalne propise o odlaganju otpada. Isecite kabl za napajanje kako mašina ne bi mogla da se poveže sa izvorom napajanja. Skinite poklopac kako životinje i mala deca ne bi mogla da se zaglave u mašini.
- Nemojte prekoračiti količinu deterdženta preporučenu u uputstvu proizvođača deterdženta.
- Sredstva za uklanjanje fleka i izbeljivače koristite pre ciklusa pranja samo kada je to neophodno.
- Uštedite vreme i struju tako što ćete prati samo punu mašinu veša (tačna količina zavisi od programa koji se koristi).

## Garancija za rezervne delove

Garantujemo da će sledeći rezervni delovi profesionalnim serviserima i krajnjim korisnicima biti dostupni najmanje 10 godina nakon što se poslednji uređaj tog modela plasira na tržište.

- Vrata, šarke, zaptivke za vrata i druge zaptivke, brave za vrata i plastični periferni pribor poput dozatora za deterđent.
- Navedeni delovi se mogu kupiti na veb lokaciji navedenoj u nastavku.
  - <http://www.samsung.com/support>

## List sa specifikacijama

„\*“ Zvezdice označavaju varijante istog modela i mogu biti zamenjene brojevima (0--9) ili slovima (A--Z).

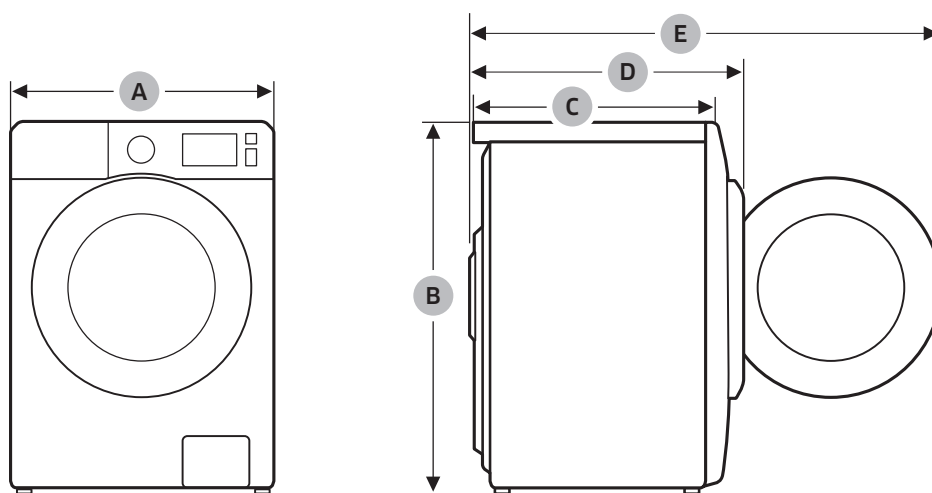

# Specifikacije

Tip		Mašina za pranje veša sa prednjim punjenjem	
Naziv modela		WW9*T**4***	
Dimenzije	A (širina)	600 mm	
	B (visina)	850 mm	
	C (dubina)	550 mm	
	D	635 mm	
	E	1072 mm	
Pritisak vode		50–800 kPa	
Neto težina		67,0 kg (WW**T*8****, WW**T*5****, WW**T*3****) 65,0 kg (WW**T*0****)	
Maksimalni kapacitet opterećenja		Pranje i centrifuga	9,0 kg
Potrošnja struje	Pranje i zagrevanje	AC 220–240 V / 50 Hz	1900–2300 W
Broj obrtaja		1400 o/min	

Tip		Mašina za pranje veša sa prednjim punjenjem	
Naziv modela		WW8*T**4***	WW8*T**2***
Dimenzije	A (širina)	600 mm	
	B (visina)	850 mm	
	C (dubina)	550 mm	
	D	635 mm	
	E	1072 mm	
Pritisak vode		50–800 kPa	
Neto težina		67,0 kg (WW**T*8****, WW**T*5****, WW**T*3****) 65,0 kg (WW**T*0****)	
Maksimalni kapacitet opterećenja		Pranje i centrifuga	8,0 kg
Potrošnja struje	Pranje i zagrevanje	AC 220–240 V / 50 Hz	1900–2300 W
Broj obrtaja		1400 o/min	1200 o/min

Tip		Mašina za pranje veša sa prednjim punjenjem	
Naziv modela		WW7**T**4***	WW7**T**2***
Dimenzije	A (širina)	600 mm	
	B (visina)	850 mm	
	C (dubina)	550 mm	
	D	635 mm	
	E	1072 mm	
Pritisak vode		50–800 kPa	
Neto težina		67,0 kg (WW**T*8****, WW**T*5****, WW**T*3****) 65,0 kg (WW**T*0****)	
Maksimalni kapacitet opterećenja	Pranje i centrifuga	7,0 kg	
Potrošnja struje	Pranje i zagrevanje	AC 220–240 V / 50 Hz	1900–2300 W
Broj obrtaja		1400 o/min	1200 o/min

#### NAPOMENA

- Dizajn i specifikacije mogu da se promene bez najave u cilju poboljšanja kvaliteta.
- Dimenzije koje su ovde navedene mogu se neznatno razlikovati od stvarnih dimenzija, u zavisnosti od načina merenja.

# Specifikacije

Srpski

Okrvirne informacije (u skladu sa EU 2019/2023) (samo modeli WW\*\*\*\*\*)

Model	Ciklusi	Kapacitet (kg)	Vreme programa (HH:MM)	Potrošnja električne energije (kWh/ciklus)	Potrošnja vode (L/ciklus)	Maksimalna temperatura (°C)	Preostali sadržaj vlage (%)	Brzina centrifugiranja (o/min)
WW9*T**4***	Eco 40-60	9	03:48	0,809	71,0	31	49,5	1400
		4,5	02:54	0,509	46,0	27	51,0	1400
		2,5	02:36	0,216	36,0	21	53,0	1400
	Cotton (Pamuk) 20 °C	9	03:19	0,357	117,0	20	53,0	1400
	Cotton (Pamuk) 60 °C	9	02:25	1,504	134,0	55	53,0	1400
	Cotton (Pamuk) 60 °C + Bubble Soak (Potapanje u peni)	9	02:55	2,099	134,0	60	53,0	1400
	Synthetics (Sintetika) 40 °C	4	02:25	0,680	68,0	40	32,0	1200
	15' Quick Wash (15-minutno brzo pranje) Hladna voda	2	00:15	0,015	43,0	15	105,0	800
WW9*T5*2***	Eco 40-60	9	03:48	0,809	71,0	31	49,5	1200
		4,5	02:54	0,509	46,0	27	51,0	1200
		2,5	02:36	0,216	36,0	21	58,5	1200
	Cotton (Pamuk) 20 °C	9	03:19	0,357	117,0	20	56,0	1200
	Cotton (Pamuk) 60 °C	9	02:25	1,504	134,0	55	56,0	1200
	Cotton (Pamuk) 60 °C + Bubble Soak (Potapanje u peni)	9	02:55	2,099	134,0	60	56,0	1200
	Synthetics (Sintetika) 40 °C	4	02:25	0,680	68,0	40	32,0	1200
	15' Quick Wash (15-minutno brzo pranje) Hladna voda	2	00:15	0,015	43,0	15	105,0	800

Model	Ciklusi	Kapacitet (kg)	Vreme programa (HH:MM)	Potrošnja električne energije (kWh/ciklus)	Potrošnja vode (L/ciklus)	Maksimalna temperatura (°C)	Preostali sadržaj vlage (%)	Brzina centrifugiranja (o/min)
WW8*T**4***	Eco 40-60	8	03:38	0,805	65,0	33	50,0	1400
		4	02:48	0,525	45,0	30	51,5	1400
		2	02:31	0,278	31,0	23	53,0	1400
	Cotton (Pamuk) 20 °C	8	03:19	0,339	104,0	20	53,0	1400
	Cotton (Pamuk) 60 °C	8	02:25	1,659	127,0	55	53,0	1400
	Cotton (Pamuk) 60 °C + Bubble Soak (Potapanje u peni)	8	02:55	2,192	127,0	60	53,0	1400
	Synthetics (Sintetika) 40 °C	4	02:25	0,680	68,0	40	32,0	1200
	15' Quick Wash (15-minutno brzo pranje) Hladna voda	2	00:15	0,015	43,0	15	105,0	800
WW8*T**2***	Eco 40-60	8	03:38	0,805	65,0	33	50,0	1200
		4	02:48	0,525	45,0	30	51,5	1200
		2	02:31	0,278	31,0	23	58,5	1200
	Cotton (Pamuk) 20 °C	8	03:19	0,339	104,0	20	56,0	1200
	Cotton (Pamuk) 60 °C	8	02:25	1,659	127,0	55	56,0	1200
	Cotton (Pamuk) 60 °C + Bubble Soak (Potapanje u peni)	8	02:55	2,192	127,0	60	56,0	1200
	Synthetics (Sintetika) 40 °C	4	02:25	0,680	68,0	40	32,0	1200
	15' Quick Wash (15-minutno brzo pranje) Hladna voda	2	00:15	0,015	43,0	15	105,0	800
WW7*T**4***	Eco 40-60	7	03:28	0,722	59,5	31	50,5	1400
		3,5	02:42	0,478	41,2	27	52,5	1400
		2	02:31	0,267	30,0	24	53,0	1400
	Cotton (Pamuk) 20 °C	7	03:19	0,336	120,0	20	53,0	1400
	Cotton (Pamuk) 60 °C	7	02:25	1,587	117,0	55	53,0	1400
	Cotton (Pamuk) 60 °C + Bubble Soak (Potapanje u peni)	7	02:55	2,011	117,0	60	53,0	1400
	Synthetics (Sintetika) 40 °C	4	02:25	0,680	68,0	40	32,0	1200
	15' Quick Wash (15-minutno brzo pranje) Hladna voda	2	00:15	0,015	43,0	15	105,0	800



# Specifikacije

Srpski

Model	Ciklusi	Kapacitet (kg)	Vreme programa (HH:MM)	Potrošnja električne energije (kWh/ciklus)	Potrošnja vode (L/ciklus)	Maksimalna temperatura (°C)	Preostali sadržaj vlage (%)	Brzina centrifugiranja (o/min)
WW7*T**2***	Eco 40-60	7	03:28	0,722	59,5	31	50,5	1200
		3,5	02:42	0,478	41,2	27	52,5	1200
		2	02:31	0,267	30,0	24	58,5	1200
	Cotton (Pamuk) 20 °C	7	03:19	0,336	120,0	20	56,0	1200
	Cotton (Pamuk) 60 °C	7	02:25	1,587	117,0	55	56,0	1200
	Cotton (Pamuk) 60 °C + Bubble Soak (Potapanje u peni)	7	02:55	2,011	117,0	60	56,0	1200
	Synthetics (Sintetika) 40 °C	4	02:25	0,680	68,0	40	32,0	1200
15' Quick Wash (15-minutno brzo pranje) Hladna voda	2	00:15	0,015	43,0	15	105,0	800	
WW8*T**2***(*)	Eco 40-60	8	03:38	0,805	65,0	33	50,0	1200
		4	02:48	0,525	45,0	30	51,5	1200
		2	02:31	0,278	31,0	23	58,5	1200
	Cotton (Pamuk) 20 °C	8	03:19	0,339	104,0	20	56,0	1200
	Cotton (Pamuk) 60 °C	8	02:25	1,659	127,0	55	56,0	1200
	Cotton (Pamuk) 60 °C + Bubble Soak (Potapanje u peni)	8	02:55	2,192	127,0	60	56,0	1200
	Synthetics (Sintetika) 40 °C	4	02:25	0,680	68,0	40	32,0	1200
15' Quick Wash (15-minutno brzo pranje) Hladna voda	2	00:15	0,015	43,0	15	105,0	800	

Model	Ciklusi	Kapacitet (kg)	Vreme programa (HH:MM)	Potrošnja električne energije (kWh/ciklus)	Potrošnja vode (L/ciklus)	Maksimalna temperatura (°C)	Preostali sadržaj vlage (%)	Brzina centrifugiranja (o/min)
WW7*T**2***(*)	Eco 40-60	7	03:28	0,742	62,0	31	50,5	1200
		3,5	02:42	0,468	36,0	27	52,5	1200
		2	02:31	0,251	31,0	24	58,5	1200
	Cotton (Pamuk) 20 °C	7	03:19	0,336	120,0	20	56,0	1200
	Cotton (Pamuk) 60 °C	7	02:25	1,587	117,0	55	56,0	1200
	Cotton (Pamuk) 60 °C + Bubble Soak (Potapanje u peni)	7	02:55	2,011	117,0	60	56,0	1200
	Synthetics (Sintetika) 30 °C	4	02:25	0,680	68,0	40	32,0	1200
	15' Quick Wash (15-minutno brzo pranje) Hladna voda	2	00:15	0,015	43,0	15	105,0	800

- Vrednosti za programe koji nisu Eco 40-60 (Eko 40-60), odnosno programi pranja i sušenja, date su samo okvirno.
- Vrednosti u vezi sa vremenom koje su ovde navedene mogu se razlikovati od stvarnih vrednosti zbog uticaja pritiska/tvrdoće/temperature vode, vrste / količine / nivoa zaprljanosti veša, vrste/količine deterdženta koji se koristi, napajanja i izabranih dodatnih funkcija.

### EPREL informacije

Da biste pristupili informacijama o energetske oznakama za ovaj proizvod na Evropskom registru proizvoda za energetske oznacavanje (European Product Registry for Energy Labelling – EPREL), posetite [https://eprel.ec.europa.eu/qr/\\*\\*\\*\\*\\*](https://eprel.ec.europa.eu/qr/*****) gde \*\*\*\*\* predstavlja EPREL registracioni broj proizvoda. Registracioni broj možete da pronađete na nazivnoj oznaci proizvoda.

# Informacije za kontakt

## IMATE PITANJA ILI KOMENTARE?

ZEMLJA	POZOVITE	ILI NAS POSETITE NA MREŽI NA ADRESI
UK	0333 000 0333	<a href="http://www.samsung.com/uk/support">www.samsung.com/uk/support</a>
IRELAND (EIRE)	0818 717100	<a href="http://www.samsung.com/ie/support">www.samsung.com/ie/support</a>
GERMANY	06196 77 555 77	<a href="http://www.samsung.com/de/support">www.samsung.com/de/support</a>
FRANCE	01 48 63 00 00	<a href="http://www.samsung.com/fr/support">www.samsung.com/fr/support</a>
SPAIN	91 175 00 15	<a href="http://www.samsung.com/es/support">www.samsung.com/es/support</a>
PORTUGAL	210 608 098 Chamada para a rede fixa nacional Dias úteis das 9h às 20h	<a href="http://www.samsung.com/pt/support">www.samsung.com/pt/support</a>
LUXEMBURG	261 03 710	<a href="http://www.samsung.com/be_fr/support">www.samsung.com/be_fr/support</a>
NETHERLANDS	088 90 90 100	<a href="http://www.samsung.com/nl/support">www.samsung.com/nl/support</a>
BELGIUM	02-201-24-18	<a href="http://www.samsung.com/be/support">www.samsung.com/be/support</a> (Dutch) <a href="http://www.samsung.com/be_fr/support">www.samsung.com/be_fr/support</a> (French)
NORWAY	21629099	<a href="http://www.samsung.com/no/support">www.samsung.com/no/support</a>
DENMARK	707 019 70	<a href="http://www.samsung.com/dk/support">www.samsung.com/dk/support</a>
FINLAND	030-6227 515	<a href="http://www.samsung.com/fi/support">www.samsung.com/fi/support</a>
SWEDEN	0771-400 300	<a href="http://www.samsung.com/se/support">www.samsung.com/se/support</a>
AUSTRIA	0800 72 67 864 (0800-SAMSUNG)	<a href="http://www.samsung.com/at/support">www.samsung.com/at/support</a>
SWITZERLAND	0800 726 786	<a href="http://www.samsung.com/ch/support">www.samsung.com/ch/support</a> (German) <a href="http://www.samsung.com/ch_fr/support">www.samsung.com/ch_fr/support</a> (French)
HUNGARY	0680SAMSUNG (0680-726-7864)	<a href="http://www.samsung.com/hu/support">www.samsung.com/hu/support</a>
CZECH	800 - SAMSUNG (800-726786)	<a href="http://www.samsung.com/cz/support">www.samsung.com/cz/support</a>
SLOVAKIA	0800 - SAMSUNG (0800-726 786)	<a href="http://www.samsung.com/sk/support">www.samsung.com/sk/support</a>
CROATIA	072 726 786	<a href="http://www.samsung.com/hr/support">www.samsung.com/hr/support</a>
BOSNIA	055 233 999	<a href="http://www.samsung.com/ba/support">www.samsung.com/ba/support</a>
North Macedonia	023 207 777	<a href="http://www.samsung.com/mk/support">www.samsung.com/mk/support</a>
MONTENEGRO	020 405 888	<a href="http://www.samsung.com/support">www.samsung.com/support</a>
SLOVENIA	080 697 267 (brezplačna številka)	<a href="http://www.samsung.com/si/support">www.samsung.com/si/support</a>
SERBIA	011 321 6899	<a href="http://www.samsung.com/rs/support">www.samsung.com/rs/support</a>
Kosovo	038 40 30 90	<a href="http://www.samsung.com/support">www.samsung.com/support</a>
ALBANIA	045 620 202	<a href="http://www.samsung.com/al/support">www.samsung.com/al/support</a>

ZEMLJA	POZOVITE	ILI NAS POSETITE NA MREŽI NA ADRESI
BULGARIA	0800 111 31 - Безплатен за всички оператори *3000 - Цена на един градски разговор или според тарифата на мобилният оператор 09:00 до 18:00 - Понеделник до Петък	<a href="http://www.samsung.com/bg/support">www.samsung.com/bg/support</a>
ROMANIA	0800872678 - Apel gratuit *8000 - Apel tarifat în rețea Program Call Center Luni - Vineri: 9 AM - 6 PM	<a href="http://www.samsung.com/ro/support">www.samsung.com/ro/support</a>
ITALIA	800-SAMSUNG (800.7267864)	<a href="http://www.samsung.com/it/support">www.samsung.com/it/support</a>
CYPRUS	8009 4000 only from landline, toll free	<a href="http://www.samsung.com/gr/support">www.samsung.com/gr/support</a>
GREECE	80111-SAMSUNG (80111 726 7864) only from land line (+30) 210 6897691 from mobile and land line	
POLAND	801-172-678* lub +48 22 607-93-33* * (opłata według taryfy operatora)	<a href="http://www.samsung.com/pl/support/">http://www.samsung.com/pl/support/</a>
LITHUANIA	8-800-77777	<a href="http://www.samsung.com/lt/support">www.samsung.com/lt/support</a>
LATVIA	8000-7267	<a href="http://www.samsung.com/lv/support">www.samsung.com/lv/support</a>
ESTONIA	800-7267	<a href="http://www.samsung.com/ee/support">www.samsung.com/ee/support</a>

**SAMSUNG**



DC68-000000-00

Ovaj dokument je originalno proizveden i objavljen od strane proizvođača, brenda Samsung, i preuzet je sa njihove zvanične stranice. S obzirom na ovu činjenicu, Tehnoteka ističe da ne preuzima odgovornost za tačnost, celovitost ili pouzdanost informacija, podataka, mišljenja, saveta ili izjava sadržanih u ovom dokumentu.

Napominjemo da Tehnoteka nema ovlašćenje da izvrši bilo kakve izmene ili dopune na ovom dokumentu, stoga nismo odgovorni za eventualne greške, propuste ili netačnosti koje se mogu naći unutar njega. Tehnoteka ne odgovara za štetu nanесenu korisnicima pri upotrebi netačnih podataka. Ukoliko imate dodatna pitanja o proizvodu, ljubazno vas molimo da kontaktirate direktno proizvođača kako biste dobili sve detaljne informacije.

Za najnovije informacije o ceni, dostupnim akcijama i tehničkim karakteristikama proizvoda koji se pominje u ovom dokumentu, molimo posetite našu stranicu klikom na sledeći link:

<https://tehnoteka.rs/p/samsung-masina-za-pranje-vesa-ww80t552daws7-akcija-cena/>