

Uputstvo za upotrebu

PHILIPS pegla za vertikalno peglanje STH3010/70

PHILIPS



Tehnoteka je online destinacija za upoređivanje cena i karakteristika bele tehnike, potrošačke elektronike i IT uređaja kod trgovinskih lanaca i internet prodavnica u Srbiji. Naša stranica vam omogućava da istražite najnovije informacije, detaljne karakteristike i konkurentne cene proizvoda.

Posetite nas i uživajte u ekskluzivnom iskustvu pametne kupovine klikom na link:

<https://tehnoteka.rs/p/philips-pegla-za-vertikalno-peglanje-sth301070-akcija-cena/>

PHILIPS









STH3000, STH3010
STH3020



EN	User manual
BG	Ръководство за потребителя
CS	Příručka pro uživatele
EL	Εγχειρίδιο χρήσης
ET	Kasutusjuhend
HR	Korisnički priručnik
HU	Felhasználói kézikönyv
KK	Пайдаланушы нұсқаулығы
LT	Vartotojo vadovas
LV	Lietotāja rokasgrāmata
MK	Упатство за корисникот
PL	Instrukcja obsługi
RO	Manual de utilizare
RU	Руководство пользователя
SK	Príručka užívateľa

SL	Uporabniški priročnik
SQ	Manual përdorimi
SR	Korisnički priručnik
TR	Kullanım kılavuzu
UK	Посібник користувача
AZ	Təlimat kitabçası
HY	Օգտագործողի ձեռնարկ
KA	მომხმარებლის სახელმძღვანელო
KY	Колдонуучунун нускамасы
TG	Դастური քорбар
TK	Ulanýjy gollanmasy
UZ	Foydalanuvchi qo'llanmasi

راهنمای کاربر FA

	3		17
	4		18
	5		19
	15		75
	16		

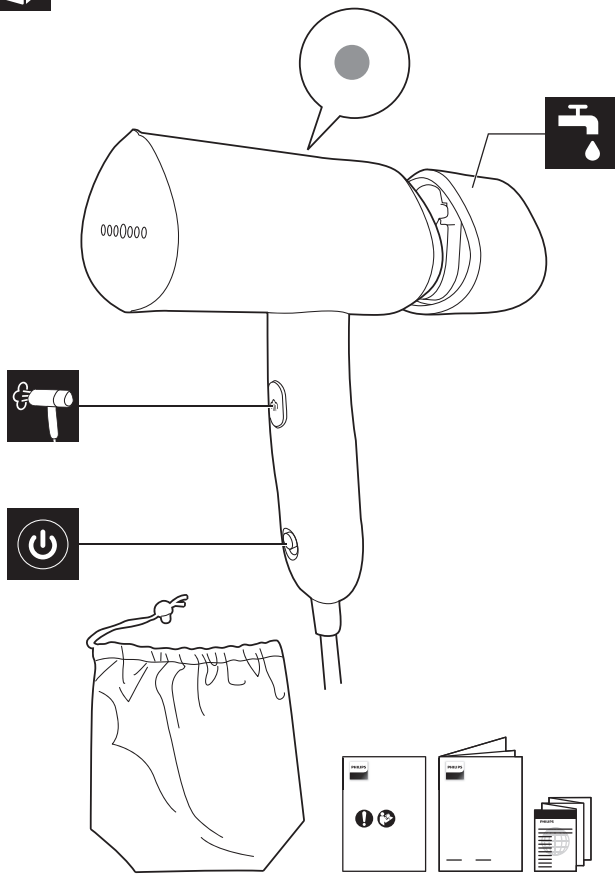

STH3010, STH3020

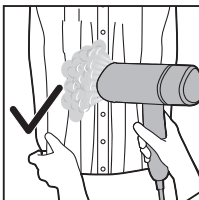
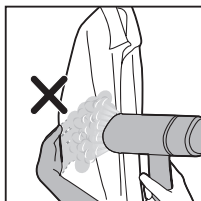
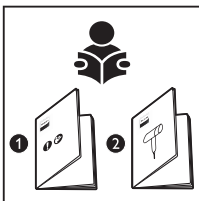

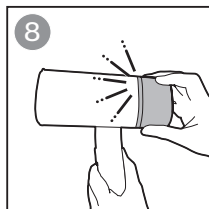
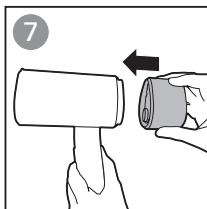
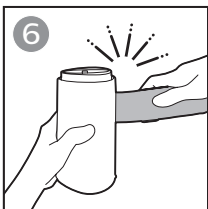
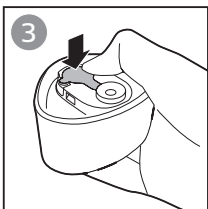
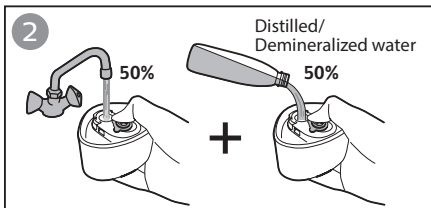
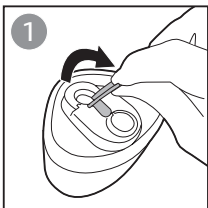
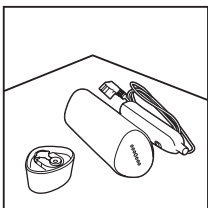

EN The appliance is suitable to be used with tap water. However, if you live in an area with hard water, we recommend that you mix an equal amount of tap water with distilled or demineralized water. This will prevent fast scale build up and prolong the lifetime of the appliance.

Warning: Do not use perfumed water, water from the tumble dryer, vinegar, starch, descaling agents, ironing aids, chemically descaled water or other chemicals, as they may cause water spitting, brown staining or damage to your appliance.

BG Уредът е подходящ за използване с чешмяна вода. Ако обаче живеете в зона с твърда вода, препоръчваме да смесите равно количество чешмяна вода с дестилирана или деминерализирана вода. Това ще предотврати бързото натрупване на накип и ще удължи живота на уреда.

Предупреждение: Не използвайте парфюмирана вода, вода от пералня с центрофуга, оцет, нишесте, препарати за премахване на варовик, помощни препарати за гладене, химически декалцирана вода или други химикали, тъй като те могат да причинят изхвърляне на вода, кафяво оцветяване или повреда на вашия уред.

CS Příklad je určen pro použití s vodou z kohoutku. Pokud však žijete v oblasti s tvrdou vodou, doporučujeme smíchat stejné množství vody z vodovodu s destilovanou nebo demineralizovanou vodou. Zabráníte tak rychlému usazování vodního kamene a prodloužíte životnost přístroje.

Varování: Nepoužívejte parfémovanou vodu, vodu ze sušičky, ocet, škrob, odvápnovací prostředky, přípravky pro usnadnění žehlení, vodu s chemicky odstraněným vodním kamenem nebo jiné chemikálie, protože by mohlo dojít k vystřikování vody, vzniku hnědých skvrn nebo poškození zařízení.

EL Η συσκευή είναι κατάλληλη για χρήση με νερό βρύσης. Ωστόσο, αν ζείτε σε μια περιοχή με σκληρό νερό, σας συνιστούμε να αναμείξετε ίση ποσότητα νερού βρύσης με αποσταγμένο ή απιονισμένο νερό. Αυτό θα αποτρέψει την ταχεία συσσώρευση αλάτων και θα παρατείνει τη διάρκεια ζωής της συσκευής.

Προειδοποίηση: Μην χρησιμοποιείτε αρωματισμένο νερό, νερό από το στεγνωτήριο, ξύδι, κόλλα κολλαρίσματος, ουσίες αφαλάτωσης, υγρά σιδερώματος, χημικά αφαλατωμένο νερό ή άλλα χημικά, καθώς οι ουσίες αυτές ενδέχεται να προκαλέσουν διαρροή νερού, καφέ κηλίδες ή βλάβη στη συσκευή σας.

ET Seadmes võib kasutada kraanivett. Kui elate kareda veega piirkonnas, soovitame teil segada võrdses koguses kraanivett destilleeritud või demineraliseeritud veega. See hoiab ära katlakivi kiire moodustumise ja pikendab seadme tööiga.

Hoiatus: Ärge kasutage lõhnastatud vett, trummelkuivatist pärinevat vett, äädikat, tärklist, katlakivieemaldusvahendit, triikimist hõlbustavaid vahendeid, keemiliselt katlakivist puhastatud vett ega muid kemikaale, kuna need võivad tekitada veepritsmeid või pruune plekke või seadet kahjustada.

HR Aparat je prikladan za upotrebu s vodom iz slavine. Medutim, ako živate u području s vrlo tvrdom vodom, preporučujemo da miješate jednaku količinu destilirane ili demineralizirane vode s vodom iz slavine. Time ćete spriječiti brzo nakupljanje kamenca te produljiti životni vijek svog aparata.

Upozorenje: nemojte upotrebljavati vodu s parfemom, vodu iz sušilice, ocat, izbjeljivač, sredstva protiv kamenca, sredstva za olakšavanje glačanja, vodu koja je kemijski očišćena od kamenca ili druge kemikalije jer mogu uzrokovati naglo izbacivanje vode, smeđe mrlje ili oštećenje aparata.

HU A készüléket csapvízzel való használatra tervezték. Ha azonban kemény vizet tartalmazó területen él, javasoljuk, hogy a csapvízhez adjon azonos mennyiségű desztillált vagy ioncserélt vizet. Ez megakadályozza a gyors vízkőlerakódást, és meghosszabbítja a készülék élettartamát.

Figyelmeztetés: Ne használjon illatosított vizet, szűrítógépből származó vizet, ecetet, keményítőt, vízkőmentesítő szert, vasalási segédanyagokat, vegyileg vízkőmentesített vizet és más vegyi anyagokat, mivel ezek vízvívárgáshoz, barna foltok képződéséhez, illetve a készülék károsodásához vezethetnek.

KK Аспапты құбыр суымен бірге қолдануға арналған. Алайда, егер сіздің ауданыңызда кермек су болса, біз құбыр суын тазартылған немесе минералсызданған сумен тең мөлшерде араластыруды ұсынамыз. Бұл қақтың тез жиналуының алдын алады және аспаптың қызмет ету мерзімін ұзартады.

Ескерту: хош иісті суды, кептіргіштен алынған суды, сірке суын, крахмалды, қақ түсіру заттарын, үтіктеу заттарын, химиялық түрде қағы түсірілген суды немесе басқа химикаттарды пайдаланбаңыз, өйткені олар судың шашырауына, қоңыр дақтарға әкелуі немесе құрылғыны зақымдауы мүмкін.

LT Prietaisą galima naudoti su vandentiekio vandeniu. Tačiau, jei gyvenate vietovėje, kurioje vanduo yra kietas, rekomenduojame sumaišyti vienodą kiekį vandentiekio ir distiliuoto arba demineralizuoto vandens. Tokiu būdu kalkių nuosėdos susidarys lėčiau ir pailginsite prietaiso tarnavimo laiką.

Įspėjimas: Nenaudokite kvapnaus vandens, vandens iš elektrinio džiovintuvo, acto, krakmolo, kalkių šalinimo priemonių, pagalbinių lyginimo priemonių, cheminių būdu nukalkinto vandens ir kitų chemikalų, nes dėl jų vanduo gali imti taškytis, palikti rudų dėmių arba pažeisti prietaisą.

LV Ierīce ir piemērota lietošanai ar krāna ūdeni. Tomēr, ja dzīvojat apvidū ar cietu ūdeni, mēs iesakām sajaukt vienādu daudzumu krāna ūdens ar destilētu vai demineralizētu ūdeni. Tādējādi tiks novērsta ātra kalķakmens nogulšņu veidošanās, un tiks pagarināts ierīces darbmužs.

Brīdinājums. Neizmantojiet aromatizētu ūdeni, ūdeni no veļas žāvētāja, etiķi, cieti, atkalķošanas līdzekļus, gludināšanas palīg līdzekļus, ķīmiski atkalķotu ūdeni vai citas ķīmikālijas, jo tās var izraisīt ūdens smidzināšanu, brūnus traipus vai ierīces bojājumus.

МК Апаратот може да се користи со вода од чешма. Меѓутоа, ако живеете во подрачје со тврда вода, ви препорачуваме да измешате еднаква количина вода од чешма со

дестилирана или деминерализирана вода. Ова ќе спречи брзо таложење на бигор и ќе го продолжи работниот век на апаратот.

Предупредување: не користете парфимирана вода, вода од машина за сушење алишта, оцет, штирак, средства за отстранување бигор, адитиви за пеглање, вода која е хемиски исчистена од бигор или други хемикалии, затоа што може да предизвикаат нагло исфрлување на вода, појава на кафени дамки или оштетување на апаратот. .

PL Urządzenie jest przystosowane do wody z kranu. Jeśli jednak mieszkasz w miejscu, w którym występuje twarda woda, zalecamy wymieszanie wody z kranu z taką samą ilością wody destylowanej lub demineralizowanej. Zapobiegnie to osadzaniu się kamienia i wydłuży żywotność urządzenia.

Ostrzeżenie: nie należy używać wody perfumowanej, wody z suszarek bębnowych, octu, krochmalu, środków do usuwania kamienia lub ufatwiających prasowanie, wody odwapnionej chemicznie ani żadnych innych środków chemicznych, gdyż może to spowodować wyciek wody, powstawanie brązowych plam lub uszkodzenie urządzenia.

RO Aparatul poate fi folosit cu apă de la robinet. Totuși, dacă locuiști într-o zonă cu apă dură, îți recomandăm să amesteci o cantitate egală de apă de la robinet cu apă distilată sau demineralizată. Acest lucru va preveni acumularea rapidă a calcarului și va prelungi durata de viață a aparatului.

Avertisment: nu utiliza apă parfumată, apă din mașina de uscat prin centrifugare, oțet, amidon, agenți de detartrare, aditivi de călcare, apă dedurizată chimic sau alte substanțe chimice, deoarece acestea pot provoca vărsarea apei, pete maro sau deteriorarea aparatului.

RU Прибор пригоден для использования с водопроводной водой. Однако если вы живете в регионе с жесткой водой, рекомендуется смешивать водопроводную воду с деминерализованной водой в равных пропорциях. Это поможет избежать быстрого образования накипи и продлит срок службы прибора.

Внимание! Во избежание появления протечек, коричневых пятен или повреждения прибора не используйте душистую воду, воду из сушильной машины, уксус, крахмал, средства очистки от накипи, добавки для глажения, химические вещества или воду, подвергшуюся очистке от накипи с использованием химических средств.

SK Zariadenie je vhodné na použitie s vodou z vodovodu. Ak však žijete v oblasti s tvrdou vodou, odporúčame vám zmiešať vodu z vodovodu s rovnakým množstvom destilovanej alebo demineralizovanej vody. Predídete tak rýchlemu usadzovaniu vodného kameňa a predĺžite životnosť zariadenia.

Varovanie: Nepoužívajte vodu obsahujúcu parfémy, vodu zo sušičky bielizne, ocot, škrob, prostriedky na odstraňovanie vodného kameňa, prostriedky na uľahčenie žehlenia, chemicky zmäččenú vodu ani žiadne iné chemické látky, pretože môžu spôsobiť vyšlechovanie vody, hnedé sfarbenie alebo poškodenie zariadenia.

SL Aparat je primeren za uporabo z vodo iz pipe. Če živite na območju s trdo vodo, vam priporočamo, da zmešate enako količino vode iz pipe in destilirane ali demineralizirane vode. S tem preprečite hitro nabiranje vodnega kamna in podaljšate življenjsko dobo aparata.

Opozorilo: ne uporabljajte odisavljene vode, vode iz sušilnika, kisa, škroba, sredstev za odstranjevanje vodnega kamna, dodatkov za likanje, kemično omeščane vode ali drugih kemikalij, ker to lahko povzroči uhajanje vode, pojav rjavih madežev ali poškodovanje aparata.

SQ Pajisja është e përshtatshme për përdorim me ujë nga çezma. Por megjithatë, nëse banoni në zonë me ujë të fortë, ne rekomandojmë të përzieni një sasi të barabartë uji nga çezma me ujë të distiluar ose të çminalizuar. Kjo parandalon formimin e shpejtë të bigorrit dhe rrit jetëgjatësinë e pajisjes.

Paralajmërim: Mos përdorni ujë të parfumosur, ujë nga centrifuga, uthull, solucione antiskorie, solucione hekurosjeje, ujë të deskoriezuar me procese kimike, pasi këto mund të shkaktojnë dalje të ujit, njolllosjen apo dëmtimin e pajisjes suaj.

- SR** Ovaj aparat je prikladan za korišćenje sa vodom iz česme. Međutim, ako živite u oblasti sa tvrdom vodom, preporučujemo da pomešate jednake količine vode sa česme i destilovane ili demineralizovane vode. To će sprečiti brzo stvaranje naslaga kamenca i produžiti radni vek aparata.
- Upozorenje:** Nemojte da koristite namirisanu vodu, vodu iz mašine za sušenje veša, sirće, štirak, sredstva za uklanjanje kamenca, aditive za peglanje, vodu čiji je sadržaj kamenca smanjen hemijskim putem niti druge hemikalije zato što to može da dovede do prskanja vode, pojave braon fleka ili oštećenja aparata.
- TR** Cihaz, musluk suyuyla kullanıma uygundur. Ancak su sertliği yüksek olan bir bölgede yaşıyorsanız musluk suyunu eşit miktarda damıtılmış veya demineralize suyla karıştırmanızı öneririz. Bu, hızlı kireç birikmesini önleyerek cihazın ömrünü uzatacaktır.
- Uyarı:** Suyun damlamasına ve kahverengi lekelere sebep olabileceğinden veya cihazınıza zarar verebileceğinden parfümlü su, kurutma makinesinde biriken su, sirke, kola, kireç çözücü maddeler, ütölemeye yardımcı ürünler, kimyasal olarak kireçten arındırılmış su veya başka kimyasallar kullanmayın.
- UK** Для пристрою можна використовувати воду з-під крана. Однак якщо Ви живете в області з жорсткою водою, ми рекомендуємо Вам змішувати в рівних пропорціях воду з-під крана та дистильовану або демінералізовану воду. Це запобігатиме швидкому утворенню накипу та подовжить строк служби пристрою.
- Попередження.** Не використовуйте парфумовану воду, воду із сушильної машини, оцет, крохмаль, засоби проти накипу, засоби для прасування, воду після хімічного видалення накипу чи інші хімічні речовини, оскільки вони можуть спричинити розбрикування води, появу коричневих плям чи пошкодження пристрою.
- AZ** Cihazı kran suyu ilə istifadə etmək tövsiyə edilir. Ancaq sərt suyu olan bölgədə yaşayırsınızsa, bərabər miqdarda kran suyunu distillə edilmiş və ya mineraldan təmizlənmiş su ilə qarışdırmağı məsləhət görürük. Bu, ərpin toplanmasının qarşısını alacaq və cihazın istismar müddətini uzadacaq.

Xəbərdarlıq: Ətirli su, quruducudan götürülən su, sirkə, maqnit vasitəsilə emal olunmuş su (məsələn, Aqua+), nişasta, ərp təmizləyici vasitələr, ütüləmə vasitələri, kimyəvi təmizlənmiş su və ya digər kimyəvi maddələrdən istifadə etməyin, çünki onlar su sızmasına, qəhvəyi rəngli ləkələmə və ya cihazınızın zədələnməsinə səbəb ola bilər.

HY Sərxəş hırtıma ք Ծորակի ջրով օգտագործման համար: Սակայն, եթե դուք ապրում եք այնպիսի տարածքում, որտեղ ջրի կոշտության աստիճանը բարձր է, խորհուրդ ենք տալիս ծորակի ջրը խառնել թորած կամ դեմիներալիզացված ջրի հետ հավասար քանակությամբ: Դա կկանխի նստվածքի կուտակումը և կերկարացնի սարքի կյանքը:

Զգուշացում. Մի ավելացրեք օծանելիք, չորանոցի ջուր, քացախ, մազնիսային եղանակով մշակված ջուր (օրինակ՝ Aqua+), օսլա, նստվածքի մաքրման միջոցներ, արդուկման միջոցներ, քիմիական միջոցներով մաքրված ջուր կամ այլ քիմիական նյութեր, քանի որ դրանք կարող են առաջացնել ջրի արտահոսք, շագանակագույն բծեր կամ վնասել ձեր սարքը:

KA Մոնիթորինգի արդյունքների և ռեզուլտատների օգտագործումը: Մոնիթորինգի արդյունքների և ռեզուլտատների օգտագործումը կարևոր է ճիշտ օգտագործելու համար: Մոնիթորինգի արդյունքների և ռեզուլտատների օգտագործումը կարևոր է ճիշտ օգտագործելու համար: Մոնիթորինգի արդյունքների և ռեզուլտատների օգտագործումը կարևոր է ճիշտ օգտագործելու համար: Մոնիթորինգի արդյունքների և ռեզուլտատների օգտագործումը կարևոր է ճիշտ օգտագործելու համար:

գաֆրտիլեղա: ար Դաամատոտ սընամո, սամրոբիս նյալո, ժմարի, մադնիտըրադ Դամըմաշեբըլի նյալո (մադ., Aqua+), սախամեղի, նալեխիսգան գամնմենդի սաշալաղեբեի, Դալոտղեբիս Դամնմարը սաշալաղեբեի, նալեխիսգան լիմիուրադ գասըֆտաշեբըլի նյալո ան սեշա լիմիուրի նիշտիղըրեբեի, րադգան աման ժիլողեբա գամոլնշիոս նյալոս գաշոնշա, քաշիսֆըրի Դալալաշաշեբա ան մոնիթորինգի արդյունքների և ռեզուլտատների օգտագործումը կարևոր է ճիշտ օգտագործելու համար:

KY Шайманды крандагы суу менен колдонууга болот. Ошентсе да, эгер катуу суу аккан аймакта жашасаңыз, кран суусу менен тузсуздандырылган же деминералдаштырылган сууну бирдей өлчөмдө аралаштырууну сунуштайбыз. Бул таштын уюп калышынан сактап, шаймандын иштөө мөөнөтүн узартат.

Эскертүү: Атыр суу, кургаткычтан сыгылган суу, уксус, крахмал, кебээр кетируүчү каражат, үтүктөө каражаттары, химиялык жол менен тазаланган суу же башка химикаттарды колдонбоңуз. Алар суунун тамчылашына, күрөң так калышына же шаймандын бузулушуна алып келиши мүмкүн.

TG Дастгоҳ барои истифода бо оби лўла мувофиқ аст. Аммо, агар шумо дар як минтақаи оби саҳт зиндағи кунед, мо ба шумо тавсия медиҳем, ки миқдори баробари оби лўларо бо оби софшуда ё деминерализатсияшуда омехта кунед. Ин имкон медиҳад, ки зуд ҷамъшавии оҳаксанг пешгири карда шавад ва мўҳлати хизмати дастгоҳ дароз карда шавад.

Огоҳӣ: Ба он атр, об аз мошини хушккунак, сирко, оби бо магнит коркардшуда (масалан, Aqua +), крахмал, маводҳои барои нест кардани карахш, маводҳои дарзмолкунӣ, оби кимиёвӣ барои нест кардани карахш ё дигар маводҳои кимиёвиро илова накунед, зеро онҳо метавонанд боиси шоридани об, доғҳои қаҳваранг ё осеб дидани дастгоҳи шумо шаванд.

TK Enjam şäheriň suw ulgamyndan alnan suw bilen ulanmak üçin amatly. Emma, ýaşayän ýeriňizde gaty suw bar bolsa, şäheriň suw ulgamyndan gelyän suw bilen distillirlenen ýada mineralsyzlaşdyrylan suwy deň möçberde goşmagyňyzy maslahat berýäris. Şeýtmek enjamda galyndylaryň çalt emele gelmeginiň öňüni alar we enjamyň ömrünü uzaldar.

Duýduruş: Atyr, guradyjy enjamdan çykan suw, sirke, krahmal, magnit bilen işlenen suw (mysal üçin, Aqua+) krahmal, galyndyny aýyryan serişdeler, ütük etmekde kömekçiler,

himiki taydan galyndysy aýrylan suw ýa-da başga himikatlary ulanmaň, sebäbi olar suwuň dammagyna, goňur tegmillere ýa-da enjamyňza zeper ýetmegine sebäp bolup biler.

UZ Jihoz bilan vodoprovod suvini ham ishlatish mumkin. Biroq, agar siz suvi qattiq hududlarda yashasangiz, teng miqdordagi distillangan yoki demineralizatsiyalangan suv bilan aralashtirishni tavsiya qilamiz. Bu cho'kmaning tez to'planishining oldini oladi va jihazning xizmat muddatini oshiradi.

Ogohlantirish: atir, quritish mashinasi suvi, sirka, magnit bilan tozalangan suv (masalan, Aqua+), kraxmal, cho'kmalarni tozalash vositalari, dazmollash uchun yordamchi vositalar, kimyoviy tozalangan suv yoki boshqa kimyoviy moddalarni qo'shmang, chunki ular suvning quyilishiga, jigarrang dog' qolishiga sabab bo'lishi yoki jihazingizga zarar yetkazishi mumkin.

FA این دستگاه جهت استفاده با آب لوله طراحی شده است. اگر در منطقه‌ای زندگی می‌کنید که آب سخت است، توصیه می‌کنیم مقدار مساوی آب لوله و آب مقطر یا بدون املاح را مخلوط کنید. این کار از تشکیل سریع رسوب جلوگیری کرده و عمر دستگاه را افزایش می‌دهد. **هشدار:** از استفاده از آب معطر، آب خشک‌کن، سرکه، نشاسته، مواد رسوب‌زدا، مواد کمکی اتو، آب رسوب‌زداپی شده با مواد شیمیایی یا سایر مواد شیمیایی خودداری کنید چون ممکن است باعث خشک شدن آب، ایجاد لکه‌های قهوه‌ای یا آسیب به دستگاه شود.

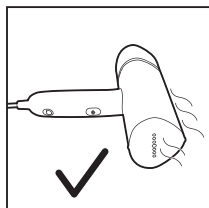
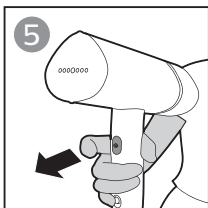
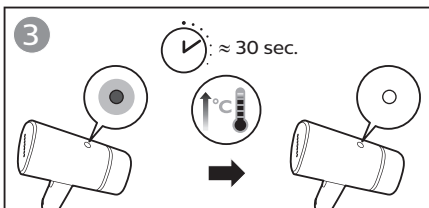
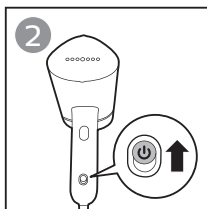
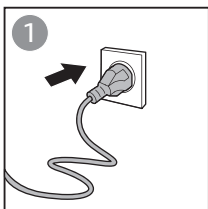

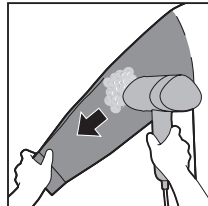
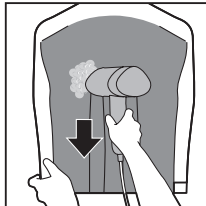
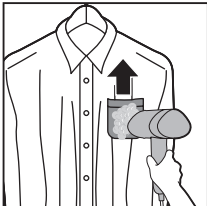
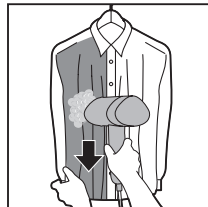
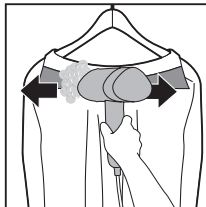
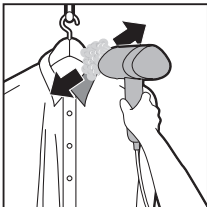
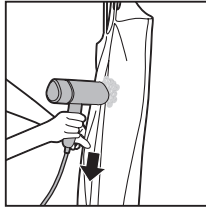
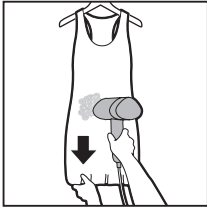

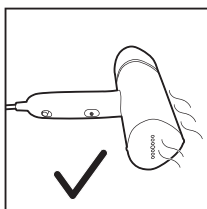
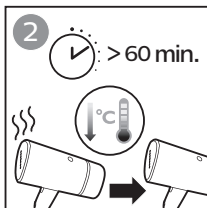
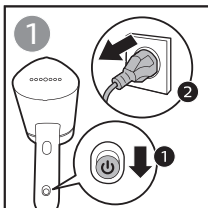

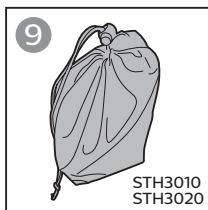
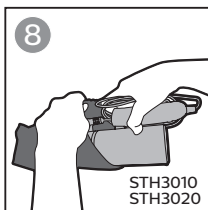
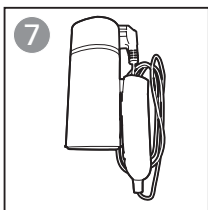
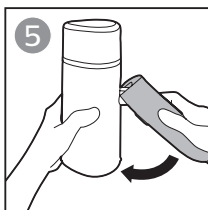
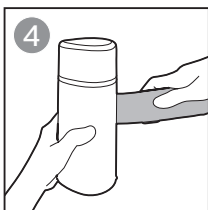
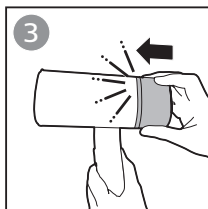
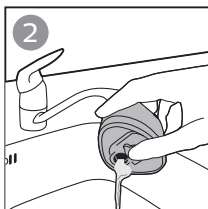
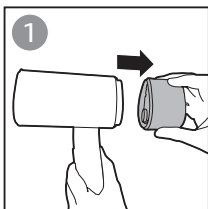



EN

Problem	Possible cause	Solution
The appliance does not heat up.	The appliance is not plugged in properly or not switched on.	Check if the mains plug is inserted properly and its wall socket is working. Check if the appliance is switched on.
The appliance does not produce any steam.	The appliance is not plugged in properly or not switched on.	Check if the mains plug is inserted properly and its wall socket is working. Check if the appliance is switched on.
	The appliance has not heated up sufficiently.	Let the appliance heat up ≈ 30 seconds ("steam-ready" light will be on). When the appliance is ready for use, the light turns off.
	You have not pressed the steam trigger fully.	Press the steam trigger fully for a few seconds.
	The water level in the water tank is too low or it has all been used up.	Unplug the appliance and refill the water tank.
	Steam plate is placed in a horizontal position.	Use the appliance vertically, wait for a few seconds for the steam to be released.

Problem	Possible cause	Solution
Water droplets drop from the appliance steamer head.	The appliance has not been fully heated up.	To allow the appliance to fully heat up.
The appliance produces a pumping sound/the handle vibrates.	Water is pumped to the steamer head to be converted into steam.	This is normal.
	The water level in the water tank is too low or it has all been used up.	Unplug the appliance and refill the water tank.
Steamer head and/or handle is wet.	Filling door is not fully inserted.	Detach the tank and ensure filling door has been fully inserted.
	The tank has been overfilled with water residue around it.	Wipe off the water residue left on tank.



ВГ

Проблем	Възможна причина	Решение
Уредът не загрява.	Уредът не е поставен правилно в контакта или не е включен.	Проверете дали щепселът е включен правилно в контакта и дали контактът работи правилно. Проверете дали уредът е включен.
Уредът не подава пара.	Уредът не е поставен правилно в контакта или не е включен.	Проверете дали щепселът е включен правилно в контакта и дали контактът работи правилно. Проверете дали уредът е включен.
	Уредът не се е нагрял достатъчно.	Оставете уреда да загрее за около 30 секунди (индикаторът за готовност на парата ще светне) Когато уредът е готов за използване, светлинният индикатор изгасва.
	Не сте натиснали спусъка за пара изцяло.	Натиснете спусъка за пара докрай за няколко секунди.
	Нивото на водата в резервоара е твърде ниско или цялата вода е използвана.	Изключете уреда от контакта и напълнете водния резервоар.

Проблем	Възможна причина	Решение
	Плочата за пара се поставя в хоризонтална позиция.	Използвайте уреда вертикално, изчакайте няколко секунди за освобождаване на парата.
От главата на уреда се стичат водни капки.	Уредът не е загрял напълно.	Позволете на уреда да загрее напълно.
Уредът издава бълбукащ звук/ гръжката вибрира.	Водата се изпомпва към главата на устройството за пара, за да се преобразува в пара.	Това е нормално.
	Нивото на водата в резервоара е твърде ниско или цялата вода е използвана.	Изключете уреда от контакта и напълнете водния резервоар.
Главата на уреда и/или гръжката са мокри.	Капачето на отвора за пълнене не е поставено докрай.	Извадете резервоара и се уверете, че капачето на отвора за пълнене е поставено докрай.
	Резервоарът е препълнен с останала вода около него.	Избършете останалата вода върху резервоара.



CS

Problém	Možná příčina	Řešení
Přístroj se neza- hřeje.	Přístroj není řádně zapojený nebo není zapnutý.	Zkontrolujte, zda je zá- strčka správně zapojená a zda zásuvka funguje. Zkontrolujte, zda je přístroj zapnutý.
Žehlička nevytváří žádnou páru.	Přístroj není řádně zapojený nebo není zapnutý.	Zkontrolujte, zda je zástrčka správně zapojená a zda zásuvka funguje. Zkontrolujte, zda je přístroj zapnutý.
	Přístroj není dostatečně zahřátý.	Nechte přístroj nahřát přibližně po dobu 30 sekund (bude svítit kontrolka připravené páry). Přístroj je připravený k použití, když světlo zhasne.
	Nestiskli jste spoušť páry úplně.	Na několik sekund stiskněte naplno spoušť páry.
	Hladina vody v nádržce na vodu je příliš nízká nebo byla voda zcela spotřebována.	Odpojte přístroj ze zásuvky a doplňte nádržku na vodu.

Problém	Možná příčina	Řešení
	Napařovací destička je umístěna v horizontální poloze.	Přístroj používejte ve svislé poloze a počkejte několik sekund, než se pára uvolní.
Z hlavy napařovače kapou kapky vody.	Přístroj není zcela zahřátý.	Abyste přístroj mohl zcela zahřát.
Z přístroje je slyšet zvuk čerpadla/rukojeť se chvěje.	Čerpá se voda do hlavy parního čističe, aby se mohla proměnit v páru.	To je normální jev.
	Hladina vody v nádržce na vodu je příliš nízká nebo byla voda zcela spotřebována.	Odpojte přístroj ze zásuvky a doplňte nádržku na vodu.
Hlava nebo rukojeť napařovače jsou mokré.	Plnicí dvířka nejsou zcela zasunutá.	Odejměte nádržku a ujistěte se, že jsou plnicí dvířka zcela zasunutá.
	Nádržka byla přeplněna zbytkem vody kolem ní.	Setřete zbytky vody z nádržky.



EL

Αιτία	Πιθανή αιτία	Λύση
Η συσκευή δεν θερμαίνεται.	Η συσκευή δεν είναι σωστά συνδεδεμένη στην πρίζα ή δεν είναι ενεργοποιημένη.	Ελέγξτε αν το βύσμα παροχής ρεύματος έχει τοποθετηθεί σωστά και αν η πρίζα λειτουργεί. Ελέγξτε αν η συσκευή είναι ενεργοποιημένη.
Η συσκευή δεν παράγει καθόλου ατμό.	Η συσκευή δεν είναι σωστά συνδεδεμένη στην πρίζα ή δεν είναι ενεργοποιημένη.	Ελέγξτε αν το βύσμα παροχής ρεύματος έχει τοποθετηθεί σωστά και αν η πρίζα λειτουργεί. Ελέγξτε αν η συσκευή είναι ενεργοποιημένη.
	Η συσκευή δεν έχει ζεσταθεί επαρκώς.	Αφήστε τη συσκευή να ζεσταθεί περίπου 30 δευτερόλεπτα (θα ανάψει η λυχνία ετοιμότητας ατμού). Όταν η συσκευή είναι έτοιμη για χρήση, η λυχνία σβήνει.
	Δεν πιέσατε τη σκανδάλη ατμού μέχρι το τέρμα.	Πιέστε τέρμα τη σκανδάλη ατμού για μερικά δευτερόλεπτα.
	Η στάθμη νερού στη δεξαμενή νερού είναι πολύ χαμηλή ή το νερό έχει εξαντληθεί πλήρως.	Αποσυνδέστε τη συσκευή από την πρίζα και ξαναγεμίστε τη δεξαμενή νερού.

Αιτία	Πιθανή αιτία	Λύση
	Η πλάκα ατμού είναι τοποθετημένη σε οριζόντια θέση.	Χρησιμοποιήστε τη συσκευή σε κατακόρυφη θέση, περιμένετε λίγα λεπτά για να ελευθερωθεί ο ατμός.
Από την κεφαλή του ατμοσιδερωτή βγαίνουν σταγόνες νερού.	Η συσκευή δεν έχει θερμανθεί πλήρως.	Αφήστε τη συσκευή να θερμανθεί πλήρως.
Η συσκευή παράγει έναν ήχο άντλησης/η λαβή δονείται.	Αντλείται νερό στην κεφαλή του ατμοσιδερωτή, το οποίο θα μετατραπεί σε ατμό.	Αυτό είναι φυσιολογικό.
	Η στάθμη νερού στη δεξαμενή νερού είναι πολύ χαμηλή ή το νερό έχει εξαντληθεί πλήρως.	Αποσυνδέστε τη συσκευή από την πρίζα και ξαναγεμίστε τη δεξαμενή νερού.
Η κεφαλή του ατμοσιδερωτή ή/και η λαβή είναι υγρές.	Δεν έχει εισαχθεί πλήρως η θυρίδα πλήρωσης.	Αποσυνδέστε τη δεξαμενή και βεβαιωθείτε ότι η θυρίδα πλήρωσης έχει εισαχθεί πλήρως.
	Η δεξαμενή έχει γεμίσει με υπερβολική ποσότητα νερού και υπάρχουν κατάλοιπα νερού στο εξωτερικό της.	Σκουπίστε τα κατάλοιπα νερού που έχουν απομείνει στη δεξαμενή.



ET

Probleem	Võimalik põhjus	Lahendus
Seade ei kuulene.	Seade pole korralikult vooluvõrku ühendatud või sisse lülitatud.	Kontrollige, kas toitepistik on korralikult sisestatud ja kas seinakontakt töötab. Kontrollige, kas seade on sisse lülitatud.
Seade ei tooda mingit auru.	Seade pole korralikult vooluvõrku ühendatud või sisse lülitatud.	Kontrollige, kas toitepistik on korralikult sisestatud ja kas seinakontakt töötab. Kontrollige, kas seade on sisse lülitatud.
	Seade ei ole piisavalt kuumenenud.	Laske seadmel umbes 30 sekundit kuumeneda (auru valmisoleku märgutuli süttib). Seade on kasutamiseks valmis siis, kui tuli kustub.
	Te pole aurunuppu lõpuni vajutanud.	Vajutage aurunupp mõneks sekundiks lõpuni alla.
	Veetase veepaagis on liiga madal või see on otsas.	Eemaldage seade vooluvõrgust ja täitke veepaak veega.
	Auruplaat on asetatud horisontaalasendisse.	Kasutage seadet vertikaalselt, oodake mõni sekund, kuni aur eraldub.

Probleem	Võimalik põhjus	Lahendus
Auruotsakust tilgub vett.	Seadet pole täielikult soojendatud.	Laske seadmel täielikult soojeneda.
Seadmest kostub pumpav hääl või käepide vibreerib.	Vesi pumbatakse auruitsakusse, et see auruks muuta.	See on normaalne.
	Veetase veepaagis on liiga madal või see on otsas.	Eemaldage seade vooluvõrgust ja täitke veepaak veega.
Auruti pea ja/ või käepide on märg.	Täiteluuk pole täielikult sisestatud.	Eemaldage paak ja veenduge, et täiteluuk on täielikult sisestatud.
	Paak on ületäitunud selle ümber olnud jääkveega.	Pühkige paagilt vee ülejääk ära.



HR

Problem	Mogući uzrok	Rješenje
Aparat se ne zagrijava.	Aparat nije ispravno ukopčan u izvor napajanja ili nije uključen.	Provjerite je li utikač ispravno ukopčan i je li zidna utičnica pod naponom. Provjerite je li aparat uključen.
Aparat ne proizvodi paru.	Aparat nije ispravno ukopčan u izvor napajanja ili nije uključen.	Provjerite je li utikač ispravno ukopčan i je li zidna utičnica pod naponom. Provjerite je li aparat uključen.
	Aparat se nije dovoljno zagrijao.	Ostavite aparat da se zagrijava ≈ 30 sekundi (uključit će se indikator koji označava spremnost za uporabu pare). Kada aparat bude spreman za uporabu, indikator će se isključiti.
	Niste do kraja pritisnuli gumb za paru.	Pritisnite gumb za paru i zadržite pritisak nekoliko sekundi.
	Razina vode u spremniku je preniska ili je voda sva potrošena.	Iskopčajte aparat i napunite spremnik za vodu.

Problem	Mogući uzrok	Rješenje
	Parna se ploča stavlja u vodoravan položaj.	Aparat upotrebljavajte u okomitom položaju, pričekajte nekoliko sekunda da se para počne ispuštati.
Voda kaplje iz glave aparata.	Aparat se nije do kraja zagrijao.	Dopustite da se aparat do kraja zagrije.
Aparat proizvodi zvuk pumpanja / drška vibrira.	Voda se pumpa u aparat za paru kako bi se pretvorila u paru.	To je potpuno normalno.
	Razina vode u spremniku je preniska ili je voda sva potrošena.	Iskopčajte aparat i napunite spremnik za vodu.
Glava za paru i/ili drška su mokre.	Nisu do kraja umetnuta vrata za ulijevanje.	Odvojite spremnik pa se pobrinite da vrata za ulijevanje budu umetnuta do kraja.
	Spremnik je prepunjen, a oko njega su ostaci vode.	Obrišite ostatke vode sa spremnika.



HU

Probléma	Lehetséges ok	Megoldás
A készülék nem melegszik fel.	A készülék nincs megfelelően csatlakoztatva vagy nincs bekapcsolva.	Ellenőrizze, hogy a tápkábel csatlakozója megfelelően csatlakoztatva van-e egy működőképes fali konnektorba. Ellenőrizze, hogy be van-e kapcsolva a készülék.
A vasaló nem termel gőzt.	A készülék nincs megfelelően csatlakoztatva vagy nincs bekapcsolva.	Ellenőrizze, hogy a tápkábel csatlakozója megfelelően csatlakoztatva van-e egy működőképes fali konnektorba. Ellenőrizze, hogy be van-e kapcsolva a készülék.
	A készülék nem melegedett fel kellő mértékben.	Hagyja a készüléket melegedni kb. 30 másodpercig. (A „gőz kész” fény világítani kezd.) Amikor a készülék használatra kész, a jelzőfény kikapcsol.
	Nem nyomta le teljesen a gőzvezérlő gombot.	Nyomja le teljesen a gőzvezérlő gombot néhány másodpercre.

Probléma	Lehetséges ok	Megoldás
	A víztartályban túl alacsony a vízszint, vagy az összes víz fel lett használva.	Húzza ki a készülék hálózati csatlakozódugóját, és töltsse fel a víztartályt.
	A gőzölőlap vízszintes helyzetben van.	Használja a készüléket függőlegesen, és várjon néhány másodpercet, amíg nem áramlik ki gőz.
Csöpög a víz a készülék gőzölőfejéből.	A készülék nem melegedett fel teljesen.	Tegye lehetővé a készülék teljes felmelegedését.
Szivattyúzó hang hallatszik a készülékből/ vibrál a markolat.	A készülék a gőzölőfejbe pumpálja a vizet, ami gőzzé alakul.	Ez normális jelenség.
	A víztartályban túl alacsony a vízszint, vagy az összes víz fel lett használva.	Húzza ki a készülék hálózati csatlakozódugóját, és töltsse fel a víztartályt.
A gőzölőfej és/vagy a markolat nedves.	A töltőajtó nincs teljesen beillesztve.	Vegye ki a tartályt, és győződjön meg róla, hogy a töltőajtó teljesen be van illesztve.
	A tartályt túltöltötték, és víz van körülötte.	Törölje le a tartályon maradt vizet.



КК

Мәселе	Ықтимал себеп	Шешім
Құрал қызбайды.	Құрылғы дұрыс қосылмаған немесе іске қосылмаған.	Желі ашасы дұрыс қосылғанын және оның қабырға розеткасының істейтінін тексеріңіз. Құрылғының қосылғанын тексеріңіз.
Құрылғы еш бу шығармайды.	Құрылғы дұрыс қосылмаған немесе іске қосылмаған.	Желі ашасы дұрыс қосылғанын және оның қабырға розеткасының істейтінін тексеріңіз. Құрылғының қосылғанын тексеріңіз.
	Құрал жеткілікті түрде ысытылмаған.	Құрылғы қызғанша ~30 секунд күте тұрыңыз («бумен жұмыс істеуге дайындық» индикаторы қосылады). Құрылғы пайдалануға дайын болғанда шам өшеді.
	Бу қосқышын толығымен баспадыңыз.	Бу қосқышын толық бірнеше секундқа басыңыз.
	Су ыдысындағы су деңгейі тым төмен немесе оның барлығы пайдаланылып кетті.	Құралды қуат көзінен ажыратыңыз және су ыдысын қайта толтырыңыз.

Мәселе	Ықтимал себеп	Шешім
	Бу тақтасы көлденең қалыпта қойылады.	Құралды тігінен пайдаланыңыз, будың шығуын бірнеше секунд күтіңіз.
Құралдың бу үтігі басынан су тамшылап тұр.	Құрал толықтай қызбаған.	Құрал толықтай қызу үшін.
Құрал сору дыбысын шығарады/ тұтқасы дірілдейді.	Буға айналу үшін бу үтігі суды сорады.	Бұл әдеттегі нәрсе.
	Су ыдысындағы су деңгейі тым төмен немесе оның барлығы пайдаланылып кетті.	Құралды қуат көзінен ажыратыңыз және су ыдысын қайта толтырыңыз.
Бу үтігінің басы және/немесе тұтқасы дымқыл.	Толтыру қақпағы дұрыс жабылмаған.	Ыдысты шығарып, толтыру қақпағының толықтай енгізілгенін тексеріңіз.
	Ыдыстың айналасы су қалдығымен шамадан тыс толтырылды.	Ыдыста қалған су қалдығын сүртіп тастаңыз.



LT

Problema	Galima priežastis	Sprendimas
Prietaisas nekaista.	Prietaisas tinkamai neprijungtas arba neįjungtas.	Patikrinkite, ar kištukas tinkamai įkištas į veikiantį sieninį maitinimo lizdą. Patikrinkite, ar prietaisas yra įjungtas.
Prietaisas negamina jokių garų.	Prietaisas tinkamai neprijungtas arba neįjungtas.	Patikrinkite, ar kištukas tinkamai įkištas į veikiantį sieninį maitinimo lizdą. Patikrinkite, ar prietaisas yra įjungtas.
	Prietaisas nepakankamai įkaitęs.	Leiskite prietaisui ≈ 30 sek. įkaisti (švies lemputė „paruošta garinti“). Prietaisą galima naudoti, kai lemputė išsijungia.
	Ne iki galo paspaudėte garų jungiklį.	Kelias sekundes palaikykite garų mygtuką nuspaustą.
	Vandens lygis vandens bakelyje per žemas arba visas vanduo sunaudotas.	Išjunkite prietaisą iš elektros tinklo ir įpilkite vandens.
	Garinimo plokštė padėta horizontaliai.	Naudokite prietaisą vertikaliai, palaukite kelias sekundes, kol iš jo pradės sklisti garai.

Problema	Galima priežastis	Sprendimas
Iš prietaiso garinimo antgalio laša vanduo.	Prietaisas nebuvo iki galo įkaitintas.	Leiskite prietaisui iki galo įkaisti.
Iš prietaiso sklinda siurbimo garsas / vibruoja rankena.	Vanduo siurbiamas į garintuvo antgalį ir tada gaminami garai.	Tai normalu.
	Vandens lygis vandens bakelyje per žemas arba visas vanduo sunaudotas.	Išjunkite prietaisą iš elektros tinklo ir įpilkite vandens.
Šlapias garintuvo antgalis ir (arba) rankena.	Pripildymo drelės ne iki galo uždarytos.	Nuimkite bakelį ir įsitikinkite, kad pripildymo drelės iki galo uždarytos.
	Bakelis buvo perpildytas ir aplink yra vandens nuosėdų.	Nuvalykite ant bakelio likusias vandens nuosėdas.



LV

Problēma	Iespējamais cēlonis	Risinājums
Ierīce neuzsilst.	Ierīce nav pareizi pievienota elektrotīklam vai ieslēgta.	Pārbaudiet, vai kontaktakša ir pareizi pievienota un vai sienas kontaktligzda darbojas. Pārbaudiet, vai ierīce ir ieslēgta.
Ierīce neizdala tvaiku.	Ierīce nav pareizi pievienota elektrotīklam vai ieslēgta.	Pārbaudiet, vai kontaktakša ir pareizi pievienota un vai sienas kontaktligzda darbojas. Pārbaudiet, vai ierīce ir ieslēgta.
	Ierīce nav pietiekami uzsilusi.	Ļaujiet ierīcei uzkarst aptuveni 30 sekundes (iedegsies tvaika gatavības indikators). Kad ierīce ir gatava lietošanai, indikators nodziest.
	Jūs neesat pilnībā nospiedis tvaika slēdzi.	Pilnībā uz dažām sekundēm nospiediet tvaika slēdzi.
	Ūdens daudzums ūdens tvertnē ir pārāk zems, vai tas viss ir izlietots.	Atvienojiet ierīci un uzpildiet ūdens tvertni.

Problēma	Iespējamais cēlonis	Risinājums
	Tvaika plātne ir novietota horizontālā stāvoklī.	Izmantojiet ierīci vertikālā stāvoklī, uzgaidiet dažas sekundes, līdz tiek padots tvaiks.
No ierīces tvaicētāja galvas pil ūdens pilieni.	Ierīce nav pilnībā uzkaršusi.	Ļaujiet ierīcei pilnībā uzkarst.
Ierīce rada sūkņēšanas skaņu/rokturis vibrē.	Uz tvaicētāja galviņu tiek sūkņēts ūdens, kas tiks pārvērsts tvaikā.	Tas ir normāli.
	Ūdens daudzums ūdens tvertnē ir pārāk zems, vai tas viss ir izlietots.	Atvienojiet ierīci un uzpildiet ūdens tvertni.
Tvaicētāja galva un/vai rokturis ir slapjš.	Uzpildes vāks nav pilnībā ievietots.	Noņemiet tvertni un pārliecinieties, vai uzpildes vāks ir pilnībā ievietots.
	Tvertne ir pārpildīta, un tai apkārt ir ūdens pārpalikumi.	Noslaukiet no tvertnes atlikušos ūdens pārpalikumus.



МК

Проблем	Можна причина	Решение
Апаратот не се загрева.	Апаратот не е правилно приклучен во извор на напојување или не е вклучен.	Проверете дали приклучокот е правилно вметнат и дали штекерот е под напон. Проверете дали апаратот е вклучен.
Апаратот не создава пареа.	Апаратот не е правилно приклучен во извор на напојување или не е вклучен.	Проверете дали приклучокот е правилно вметнат и дали штекерот е под напон. Проверете дали апаратот е вклучен.
	Апаратот не се загреал доволно.	Оставете апаратот да се загрее приближно 30 секунди (индикаторот за подготвеност на пареа ќе биде вклучен). Кога апаратот е подготвен за користење, индикаторот ќе се исклучи.
	Не сте го притиснале копчето за пареа до крај.	Целосно притиснете го копчето за пареа во траење од неколку секунди.

Проблем	Можна причина	Решение
	Во резервоарот за вода има премалку вода или е целосно потрошена.	Исклучете го апаратот од струја и наполнете го резервоарот за вода.
	Парната плоча е поставена во хоризонтална положба.	Користете го апаратот во вертикална положба и почекајте неколку секунди за да испушти пареа.
Капе вода од главата на апаратот за пареа.	Апаратот не е целосно загреан.	Оставете апаратот целосно да се загрее.
Апаратот испушта звук на пумпање/рачката вибрира.	Вода се пумпа во главата на апаратот за пареа за да се претвори во пареа.	Тоа е нормално.
	Во резервоарот за вода има премалку вода или е целосно потрошена.	Исклучете го апаратот од струја и наполнете го резервоарот за вода.
Главата на апаратот за пареа и/или рачката е влажна.	Вратичката за полнење не е правилно затворена.	Извадете го резервоарот и правилно затворете ја вратичката за полнење.
	Резервоарот е преполнет и околу него има остатоци од вода.	Избришете ги остатоците од вода на резервоарот.



PL

Problem	Prawdopodobna przyczyna	Rozwiązanie
Urządzenie nie nagrzewa się.	Urządzenie nie jest prawidłowo podłączone do gniazdka elektrycznego lub nie jest włączone.	Sprawdź, czy wtyczka przewodu sieciowego jest włożona prawidłowo i czy gniazdko elektryczne działa poprawnie. Sprawdź, czy urządzenie jest włączone.
Urządzenie w ogóle nie wytwarza pary.	Urządzenie nie jest prawidłowo podłączone do gniazdka elektrycznego lub nie jest włączone.	Sprawdź, czy wtyczka przewodu sieciowego jest włożona prawidłowo i czy gniazdko elektryczne działa poprawnie. Sprawdź, czy urządzenie jest włączone.
	Urządzenia nie nagrzało się dostatecznie.	Pozostawić urządzenie do rozgrzania przez ok. 30 sekund (zapali się kontrolka gotowości do prasowania parowego). Gdy urządzenie będzie gotowe do użycia, wskaźnik przestanie świecić.
	Nie naciśnięto całkowicie przycisku włączania pary.	Przez kilka sekund przytrzymaj całkowicie wciśnięty przycisk włączania pary.

Problem	Prawdopodobna przyczyna	Rozwiązanie
	Poziom wody w zbiorniku jest zbyt niski lub nie ma w nim wody.	Wymij wtyczkę urządzenia z gniazdka elektrycznego i napełnij zbiornik.
	Płyta parowa jest ustawiona poziomo.	Używaj urządzenia pionowo i poczekaj kilka sekund na uwolnienie pary.
Woda kapie z głowicy dyszy parowej urządzenia.	Urządzenie nie nagrzało się całkowicie.	Poczekaj, aż urządzenie całkowicie się nagrzej.
Z urządzenia dobiega odgłos pompowania/uchwyt wibruje.	Woda jest pompowana do dyszy parowej w celu przekształcenia jej w parę.	Jest to zjawisko normalne.
	Poziom wody w zbiorniku jest zbyt niski lub nie ma w nim wody.	Wymij wtyczkę urządzenia z gniazdka elektrycznego i napełnij zbiornik.
Dysza parowa i/lub uchwyt są mokre.	Drzwiczki otworu wlewowego nie są całkowicie umieszczone w urządzeniu.	Odłącz zbiornik i upewnij się, że drzwiczki otworu wlewowego zostały całkowicie umieszczone.
	Zbiornik został przepełniony pozostałościami wody.	Zetrzyj pozostałości wody ze zbiornika.



RO

Problemă	Cauză posibilă	Soluție
Aparatul nu se încălzește.	Aparatul nu este conectat la priză corespunzător sau nu este pornit.	Verifică dacă ștecherul de alimentare este introdus corect și dacă priza sa de perete funcționează corect. Verifică dacă aparatul este pornit.
Aparatul nu produce abur.	Aparatul nu este conectat la priză corespunzător sau nu este pornit.	Verifică dacă ștecherul de alimentare este introdus corect și dacă priza sa de perete funcționează corect. Verifică dacă aparatul este pornit.
	Aparatul nu s-a încălzit suficient.	Lasă aparatul să se încălzească timp de ≈ 30 de secunde (ledul pentru „abur gata” va fi aprins). Când aparatul este gata de utilizare, ledul se stinge.
	Nu ai apăsat complet declanșatorul de abur.	Apasă declanșatorul de abur complet timp de câteva secunde.
	Nivelul apei din rezervor este prea scăzut sau toată apa a fost consumată.	Scoate aparatul din priză și umple rezervorul de apă.

Problemă	Cauză posibilă	Soluție
	Placa de abur este amplasată în poziție orizontală.	Folosește aparatul vertical și așteaptă câteva secunde pentru ca aburul să fie eliberat.
Picături de apă se scurg din capul generatorului de abur al aparatului.	Aparatul nu s-a încălzit complet.	Permite aparatului să se încălzească complet.
Aparatul produce un sunet specific pompării/ mânerul vibrează.	Apa este pompată în capătul generatorului de abur pentru a fi convertită în abur.	Acest lucru este normal.
	Nivelul apei din rezervor este prea scăzut sau toată apa a fost consumată.	Scoate aparatul din priză și umple rezervorul de apă.
Capul și/sau mânerul aparatului de călcat cu abur este umed.	Ușa de umplere nu este introdusă complet.	Detășează rezervorul și asigură-te că ușa de umplere a fost introdusă complet.
	Rezervorul are depuneri excesive de reziduuri din apă.	Șterge reziduurile de la apă rămasă în rezervor.



RU

Проблема	Возможная причина	Решение
Прибор не нагревается.	Прибор не подключен к сети должным образом или не включен.	Убедитесь, что сетевая вилка подключена должным образом, а розетка исправна. Убедитесь, что прибор включен.
Прибор не вырабатывает пар.	Прибор не подключен к сети должным образом или не включен.	Убедитесь, что сетевая вилка подключена должным образом, а розетка исправна. Убедитесь, что прибор включен.
	Прибор не нагрелся до необходимой температуры.	Дайте прибору нагреться в течение ≈ 30 секунд (будет гореть индикатор готовности). Прибор готов к использованию, если индикатор перестал гореть.
	Кнопка подачи пара нажата не полностью.	Нажмите на кнопку подачи пара до упора и удерживайте ее несколько секунд.
	В резервуаре недостаточно воды либо вся вода была использована.	Отключите прибор от сети и наполните резервуар для воды.

Проблема	Возможная причина	Решение
	Подшва находится в горизонтальном положении.	Используйте прибор в вертикальном положении; подождите несколько секунд для подачи пара.
Из сопла отпаривателя поступает вода.	Прибор не нагрелся до нужной температуры.	Дайте прибору полностью нагреться.
В приборе слышен звук работающего насоса/ вибрирует ручка.	С помощью насоса вода поступает в сопло отпаривателя для дальнейшего преобразования в пар.	Это нормально.
	В резервуаре недостаточно воды либо вода была использована.	Отключите прибор от сети и наполните резервуар для воды.
Корпус, сопло и/или ручка отпаривателя стали влажными.	Клапан резервуара вставлен не полностью.	Снимите резервуар и убедитесь, что клапан полностью вставлен.
	На внешних стенках резервуара скопилась вода.	Вытрите внешние стенки резервуара тряпкой.



SK

Problém	Možná příčina	Riešenie
Zariadenie sa nezohrieva.	Zariadenie nie je správne zapojené do siete alebo nie je zapnuté.	Skontrolujte, či je napájací kábel správne zapojený a či funguje zástrčka. Skontrolujte, či je zariadenie zapnuté.
Zariadenie nevytvára žiadnu paru.	Zariadenie nie je správne zapojené do siete alebo nie je zapnuté.	Skontrolujte, či je napájací kábel správne zapojený a či funguje zástrčka. Skontrolujte, či je zariadenie zapnuté.
	Zariadenie sa dostatočne nezahrialo.	Nechajte zariadenie nahrievať ≈ 30 sekúnd (bude svietiť svetlo „para pripravená“). Zariadenie je pripravené na použitie, keď svetlo zhasne.
	Aktivátor pary ste nestlačili úplne.	Na niekoľko sekúnd naplno stlačte tlačidlo aktivátoru pary.
	Hladina vody v zásobníku je príliš nízka alebo sa všetka voda minula.	Zariadenie odpojte zo siete a doplňte do zásobníka vodu.
	Naparovacia plocha je umiestnená v horizontálnej polohe.	Zariadenie používajte vertikálne a počkajte niekoľko sekúnd, kým sa vypustí para.

Problém	Možná příčina	Riešenie
Z naparovacej hlavice zariadenia odkvapávajú kvapky vody.	Zariadenie sa úplne nezahrialo.	Umožnenie úplného zahriatia zariadenia.
Zariadenie vydáva zvuky ako pri pumpovaní/ rukoväť vibruje.	Voda je odvádzaná do naparovacej hlavice, kde sa mení na paru.	Je to normálne.
	Hladina vody v zásobníku je príliš nízka alebo sa všetka voda minula.	Zariadenie odpojte zo siete a doplňte do zásobníka vodu.
Naparovacia hlavica alebo rúčka je vlhká.	Dvierka na dolievanie vody nie sú úplne zasunuté.	Odnímate nádobku a presvedčte sa, či sú dvierka na dolievanie vody úplne zasunuté.
	Nádržku na vodu ste príliš naplnili a ostávajú okolo nej zbytky vody.	Utrite zbytky vody, ktoré ostali na nádržke.



SL

Težava	Možni vzrok	Rešitev
Aparat se ne segreje.	Aparat ni priključen na napajanje ali vklopljen.	Preverite, ali je omrežni vtikač pravilno vstavljen in ali je stenska vtičnica pod napajanjem. Preverite, ali je aparat vklopljen.
Likalnik ne proizvaja pare.	Aparat ni priključen na napajanje ali vklopljen.	Preverite, ali je omrežni vtikač pravilno vstavljen in ali je stenska vtičnica pod napajanjem. Preverite, ali je aparat vklopljen.
	Aparat se ni dovolj ogrel.	Aparat naj se segreva pribl. 30 sekund (indikator pripravljenosti pare se bo vklopil). Ko je aparat pripravljen za uporabo, se indikator izklopi.
	Niste dovolj pritisnili sprožilnika pare.	Za nekaj sekund do konca pritisnite sprožilnik pare.
	V posodi za vodo je premalo vode ali pa je vsa porabljena.	Aparat izključite iz električnega omrežja in ponovno napolnite posodo za vodo.

Težava	Možni vzrok	Rešitev
	Plošča parne enote je v vodoravnem položaju.	Aparat uporabljajte pokončno. Počakajte nekaj sekund, da se sprosti para.
Iz glave parne enote aparata kapljajo vodne kaplje.	Aparat se ni povsem segrel.	Počakajte, da se aparat povsem segreje.
Aparat oddaja zvok črpanja/ ročaj vibrira.	Voda se črpa v glavo parne enote, da bo pretvorjena v paro.	To je običajno.
	V posodi za vodo je premalo vode ali pa je vsa porabljena.	Aparat izključite iz električnega omrežja in ponovno napolnite posodo za vodo.
Vroča glava parne enote in/ ali ročaj.	Polnilna vratca niso povsem vstavljena.	Odstranite posodo in zagotovite, da so polnilna vratca povsem vstavljena.
	Posoda je preveč napolnjena, na njej je voda.	Obrišite vodo, ki je ostala na posodi.



SQ

Problemi	Shkaku i mundshëm	Zgjidhja
Pajisja nuk ngrohet.	Pajisja nuk është vënë siç duhet në prizë ose nuk është ndezur.	Kontrolloni nëse e keni futur mirë spinën dhe nëse prizja është funksionale. Kontrolloni nëse pajisja është e ndezur.
Pajisja nuk nxjerr avull.	Pajisja nuk është vënë siç duhet në prizë ose nuk është ndezur.	Kontrolloni nëse e keni futur mirë spinën dhe nëse prizja është funksionale. Kontrolloni nëse pajisje është e ndezur.
	Pajisja nuk është ngrohur sa ç'duhet.	Lëreni pajisjen të nxehet deri në ≈ 30 sekonda (drita "avulli gati" do të ndizet). Kur pajisja është gati për përdorim, drita fiket.
	Nuk e keni shtypur deri në fund butonin e avullit.	Shtypeni butonin e avullit deri në fund për pak sekonda.
	Niveli i ujit në depozitën e ujit është shumë i ulët ose ai është harxhuar i gjithi.	Hiqeni pajisjen nga prizja dhe rimbushni depozitën.

Problemi	Shkaku i mundshëm	Zgjidhja
	Pllaka e avullit është vendosur në pozicion horizontal.	Përdoreni pajisjen vertikalisht, pritni për pak sekonda derisa avulli të dalë jashtë.
Nga koka avulluese e pajisjes pikojnë pika uji.	Pajisja nuk është nxehur plotësisht.	Lëreni pajisjen që të nxehet plotësisht.
Pajisja krijon një tingull pompimi/ dridhet doreza.	Uji pompohet në kokën avulluese për t'u konvertuar në avull.	Kjo është normale.
	Niveli i ujit në depozitën e ujit është shumë i ulët ose ai është harxhuar i gjithi.	Hiqeni pajisjen nga priza dhe rimbushni depozitën.
Koka avulluese dhe/ose doreza është e lagësht.	Kapaku i mbushjes nuk është futur plotësisht deri në fund.	Shkëputni depozitën dhe sigurohuni që kapaku i mbushjes është futur plotësisht deri në fund.
	Depozita është tejmbushur dhe uji i tepërt është derdhur përreth saj.	Fshini ujin e tepërt të mbetur në depozitë.



SR

Problem	Mogući uzrok	Rešenje
Uređaj se ne zagreva.	Aparat nije ispravno priključen ili nije uključen.	Proverite da li je utikač pravilno umetnut i da li je zidna utičnica ispravna. Proverite da li je aparat uključen.
Pegla ne proizvodi paru.	Aparat nije ispravno priključen ili nije uključen.	Proverite da li je utikač pravilno umetnut i da li je zidna utičnica ispravna. Proverite da li je aparat uključen.
	Aparat se nije dovoljno zagrejavao.	Ostavite aparat da se zagreje ≈ 30 sekundi (indikator spremnosti pare biće uključen). Kada je aparat spreman za upotrebu, svetlo se isključuje.
	Niste do kraja pritisnuli dugme za paru.	Potpuno pritisnite dugme za paru na nekoliko sekundi.
	Nivo vode u rezervoaru je prenizak ili je sva voda potrošena.	Isključite aparat iz električne mreže i dopunite rezervoar za vodu.
	Ploča za nanošenje pare je u horizontalnom položaju.	Koristite aparat vertikalno, sačekajte nekoliko sekundi na oslobađanje pare.

Problem	Mogući uzrok	Rešenje
Kapljice vode izlaze iz glave aparata za primenu pare.	Aparat nije potpuno zagrejan.	Ostavite aparat da se potpuno zagreje.
Aparat proizvodi zvuk pumpanja/ drška vibrira.	Voda se upumpava u glavu aparata za paru radi pretvaranja u paru.	To je normalno.
	Nivo vode u rezervoaru je prenizak ili je sva voda potrošena.	Isključite aparat iz električne mreže i dopunite rezervoar za vodu.
Glava aparata za primenu pare i/ili drška je vlažna.	Otvor za punjenje nije potpuno umetnut.	Odvojite rezervoar i proverite da li je otvor za punjenje potpuno umetnut.
	Rezervoar je prepunjen i oko njega ima ostataka vode.	Obrišite ostatak vode sa rezervoara.



TR

Sorun	Nedeni	Çözüm
Cihaz ısınmıyor.	Cihaz prize doğru şekilde takılmamış veya açılmamış olabilir.	Fişin doğru bir şekilde takılıp takılmadığını ve duvar prizinin çalışıp çalışmadığını kontrol edin. Cihazın açık olup olmadığını kontrol edin.
Cihaz buhar üretmiyor.	Cihaz prize doğru şekilde takılmamış veya açılmamış olabilir.	Fişin doğru bir şekilde takılıp takılmadığını ve duvar prizinin çalışıp çalışmadığını kontrol edin. Cihazın açık olup olmadığını kontrol edin.
	Cihaz yeterince ısınmamıştır.	Cihazın ≈30 saniye ısınmasını bekleyin ("buhar hazır" ışığı yanar). Cihaz kullanıma hazır hale geldiğinde ışık söner.
	Buhar tetiğine düzgün şekilde basmamış olabilirsiniz.	Buhar tetiğine birkaç saniye boyunca iyice basın.
	Su haznesinin içindeki su seviyesi çok düşük veya suyun tamamı kullanılmış.	Cihazın fişini prizden çekin ve su haznesini yeniden doldurun.

Sorun	Nedeni	Çözüm
	Buhar plakası yatay şekilde yerleştirilmiştir.	Cihazı dikey biçimde kullanın, buharın çıkması için birkaç saniye bekleyin.
Cihazın buhar üretici başlığından su damlacıkları akıyor.	Cihaz tamamen ısınmadı.	Cihazın tamamen ısınmasını sağlamak için.
Cihaz bir pompalama sesi çıkarır ve sapı titrer.	Su, buhara dönüştürülmek üzere buhar üretici başlığına pompalanır.	Bu durum normaldir.
	Su haznesinin içindeki su seviyesi çok düşük veya suyun tamamı kullanılmış.	Cihazın fişini prizden çekin ve su haznesini yeniden doldurun.
Buhar üretici başlığı ve/veya sapı ıslak.	Doldurma kapağı tam olarak takılmamış.	Hazneyi çıkarın ve doldurma kapağının tam olarak yerleştirildiğinden emin olun.
	Hazne aşırı doldurulmuş ve etrafında su kalıntıları var.	Haznenin üzerindeki su kalıntılarını silin.



УК

Проблема	Можлива причина	Вирішення
Пристрій не нагрівається.	Пристрій неправильно під'єднано до електромережі або не ввімкнено.	Перевірте належне під'єднання штекера та справність розетки. Перевірте, чи пристрій увімкнено.
З пристрою не виходить пара.	Пристрій неправильно під'єднано до електромережі або не ввімкнено.	Перевірте належне під'єднання штекера та справність розетки. Перевірте, чи пристрій увімкнено.
	Пристрій недостатньо нагрівся.	Дайте пристрою нагрітися протягом прибіл. 30 секунд (засвітиться індикатор готовності пари). Коли пристрій буде готовим до використання, індикатор згасне.
	Кнопку відпарювання натиснено не до кінця.	Натисніть кнопку відпарювання до кінця на кілька секунд.

Проблема	Можлива причина	Вирішення
	Надто мало води в резервуарі або її вже зовсім немає.	Від'єднайте пристрій від електромережі та наповніть резервуар водою.
	Парова пластина знаходиться в горизонтальному положенні.	Використовуйте пристрій вертикально, почекайте кілька секунд, поки почне виходити пара.
Із головки відпарювача пристрою крапають краплі води.	Пристрій ще не нагрівся.	Дайте пристрою повністю нагрітись.
Пристрій видає звуки подачі води/ вібрає ручка.	У головку відпарювача подається вода для перетворення у пару.	Це нормально.
	Надто мало води в резервуарі або вода повністю закінчилася.	Від'єднайте пристрій від електромережі та наповніть резервуар водою.
Головка відпарювача та/або ручка вологі.	Дверцята встановлені не повністю.	Від'єднайте резервуар і переконайтеся, що дверцята встановлені повністю.
	У резервуар налили надто багато води, яка вийшла назовні.	Витріть залишки води на резервуарі.



AZ

Problem	Mümkün səbəb	Həll
Cihaz isinmir.	Cihaz cərəyana düzgün qoşulmayıb və ya işə salınmayıb.	Ştəpsel çəngəlinin düzgün taxılıb-taxılmadığını və ya rozetkanın işləyib-işləmədiyini yoxlayın. Cihazın işə salınıb-salınmadığını yoxlayın.
Cihazdan buxar gəlmir.	Cihaz cərəyana düzgün qoşulmayıb və ya işə salınmayıb.	Ştəpsel çəngəlinin düzgün taxılıb-taxılmadığını və ya rozetkanın işləyib-işləmədiyini yoxlayın. Cihazın işə salınıb-salınmadığını yoxlayın.
	Cihaz kifayət qədər isinmir.	Cihazın isinməsi üçün təqribən 30 saniyə gözləyin ("buxar vermək üçün hazırdır" işığı yanacaq). Cihaz istifadəyə hazır olduqda işiq sönmür.
	Buxar tətiiyinə yaxşı basmamısınız.	Buxar tətiiyinə bir neçə saniyə yaxşı basın.
	Su çənində su səviyyəsi çox aşağıdır və ya hamısı istifadə olunub.	Cihazı cərəyandan ayırılıb, su çənini yenidən doldurun.

Problem	Mümkün səbəb	Həll
	Buxar altlığı üfəqi vəziyyətdə istifadə edilmişdir.	Cihazı şaquli vəziyyətdə istifadə edin, buxarın verilməsi üçün bir neçə saniyə gözləyin.
Cihazın buxar aparatının başlığından su damcıları gəlir.	Cihaz tam isinməyib.	Cihazın tam isinməsinə imkan verin.
Cihazdan nasos səsi gəlir/tutacaq titrəyir.	Buxara çevrilməsi üçün buxar aparatının başlığına su vurulur.	Bu, normaldır.
	Su çənində su səviyyəsi çox aşağıdır və ya hamısı istifadə olunub.	Cihazı cərəyandan ayıraraq, su çənini yenidən doldurun.
Buxar aparatının başlığı və/və ya tutacağı nəmdir.	Doldurma qapağı tam taxılmayıb.	Çəni çıxarın və doldurma qapağının tam taxıldığından əmin olun.
	Çən ətrafında su qalığı ilə həddindən artıq doldurulub.	Çəndə qalan su qalığını silin.



HY

Խնդիր	Չնարավոր պատճառ	Լուծում
Սարքը չի տաքանում:	Սարքն ինչպես հարկն է միացված չէ վարդակին կամ միացված չէ կոճակից:	Ստուգեք՝ արդյոք հոսանքի լարը ճիշտ է մտցված վարդակի մեջ, և արդյոք վարդակն աշխատում է: Ստուգեք՝ արդյոք սարքը միացված է կոճակից:
Սարքը գոլորշի չի արձակում:	Սարքն ինչպես հարկն է միացված չէ վարդակին կամ միացված չէ կոճակից:	Ստուգեք՝ արդյոք հոսանքի լարը ճիշտ է մտցված վարդակի մեջ, և արդյոք վարդակն աշխատում է: Ստուգեք՝ արդյոք սարքը միացված է կոճակից:
	Սարքը բավականաչափ չի տաքանում:	Թույլ տվեք, որպեսզի սարքը տաքանա մոտավորապես 30 վայրկյան («գոլորշիով արդուկման պատրաստ» ցուցիչի լույսը պետք է վառվի): Երբ սարքը պատրաստ է օգտագործման, լույսն անջատվում է:
	Դուք մինչև վերջ չեք սեղմել գոլորշու մատակարարման կոճակը:	Մի քանի վայրկյան մինչև վերջ սեղմեք գոլորշու մատակարարման կոճակը:

Խնդիր	Հնարավոր պատճառ	Լուծում
	Ջրի խցիկում ջրի մակարդակը չափազանց ցածր է կամ ջուր չկա:	Մնջատեք սարքը վարդակից և նորից լցրեք ջրի խցիկը:
	Շոգեարդուկի տակի մասը հորիզոնական դիրքում է:	Սարքն ուղղահայաց դիրքով պահեք, սպասեք մի քանի վայրկյան, մինչև գոլորշին դուրս գա:
Շոգեարդուկի գլխիկից ջրի կաթիլներ են կաթում:	Սարքն ամբողջովին չի տաքացել:	Թողեք, որպեսզի սարքը ամբողջովին տաքանա:
Սարքից պոմպի աշխատանքի ձայն է գալիս/ բռնակը թրթռում է:	Ջուրը մղվում է դեպի շոգեարդուկի գլխիկը, որպեսզի այնուիետև վերածվի գոլորշու:	Դա նորմալ է:
	Ջրի խցիկում ջրի մակարդակը չափազանց ցածր է կամ ջուր չկա:	Մնջատեք սարքը վարդակից և նորից լցրեք ջրի խցիկը:
Շոգեարդուկի գլխիկը և/կամ բռնակը թաց է:	Ջուրը լցնելու դրնակը մինչև վերջ հագցված չէ:	Հանեք ջրի խցիկը և համոզվեք, որ ջուր լցնելու դրնակը ամբողջությամբ տեղադրված է:
	Ջրի խցիկում ջրի մնացորդներ կան:	Մաքրեք ջրի խցիկում առկա ջրի մնացորդները:



KA

პრობლემა	შესაძლო მიზეზი	გადაწყვეტა
მონყობილობა არ ცხელდება.	მონყობილობა სათანადოდ არ არის შეერთებული ქსელში ან არ არის ჩართული.	დარწმუნდით, რომ ჩანგალი სათანადოდ არის ჩასმული და შტეფსელი მუშა მდგომარეობაშია. დარწმუნდით, რომ მონყობილობა ჩართულია.
მონყობილობა არ წარმოქმნის ორთქლს.	მონყობილობა სათანადოდ არ არის შეერთებული ქსელში ან არ არის ჩართული.	დარწმუნდით, რომ ჩანგალი სათანადოდ არის ჩასმული და შტეფსელი მუშა მდგომარეობაშია. დარწმუნდით, რომ მონყობილობა ჩართულია.
	მონყობილობა საკმარისად არ ცხელდება.	გააცხელეთ მონყობილობა დაახლოებით 30 წამის განმავლობაში („ორთქლის მზაობის“ ინდიკატორი) ჩაირთვება. როცა მონყობილობა მზად იქნება გამოყენებისთვის, ინდიკატორი გამოირთვება.
	ორთქლის მიწოდების ღილაკი ბოლომდე არ არის დაჭერილი.	დააჭირეთ ორთქლის მიწოდების ღილაკს ბოლომდე და არ აუშვათ რამდენიმე წამის განმავლობაში.

პრობლემა	შესაძლო მიზეზი	გადაწყვეტა
	წყლის ავზში წყლის დონე ძალიან დაბალია, ან ის მთლიანად დახარჭულია.	გამორთეთ მონყობილობა ქსელიდან და შეავსეთ წყლის რეზერვუარი.
	ორთქლის ფირფიტა მოთავსებულია ჰორიზონტალურ მდგომარეობაში.	გამოიყენეთ მონყობილობა ვერტიკალურად, დაელოდეთ რამდენიმე წამს, რომ ორთქლი გამოვიდეს.
ორთქლის უთოს თავიდან წყლის წვეთები გამოდის.	მონყობილობა ბოლომდე არ არის გაცხელებული.	იმისათვის, რომ მონყობილობა სრულად გაცხელდეს.
მონყობილობა გამოსცემს ტუმბოს მუშაობის ხმას/ სახელური ვიბრირებს.	ტუმბოს მუშეობით წყალი ხვდება ორთქლის უთოს თავში, რათა ორთქლად გარდაიქმნას.	ეს ნორმალურია.
	წყლის ავზში წყლის დონე ძალიან დაბალია, ან ის მთლიანად დახარჭულია.	გამორთეთ მონყობილობა ქსელიდან და შეავსეთ წყლის რეზერვუარი.
ორთქლის უთოს თავი და/ ან სახელური სველია.	წყლის შევსების კარი ბოლომდე არ არის ჩასმული.	მოხსენით ავზი და დარწმუნდით, რომ წყლის შევსების კარი ბოლომდე არის ჩასმული.
	ავზი ზედმეტად გაივსო წყლის ნალექით მის გარშემო.	გაასუფთავეთ ავზზე დარჩენილი წყლის ნალექი.



КУ

Көйгөй	Болжолдуу себеби	Чечим
Шайман ысыбай жатат.	Шайман розеткага туура сайылган эмес же күйгүзүлгөн эмес.	Электр шнуру туура киргизилгенин жана дубал розеткасы иштеп жатканын текшериңиз. Шайман күйгүзүлгөнүн текшериңиз.
Шайман буу чыгарбай жатат.	Шайман розеткага туура сайылган эмес же күйгүзүлгөн эмес.	Электр шнуру туура киргизилгенин жана дубал розеткасы иштеп жатканын текшериңиз. Шайман күйгүзүлгөнүн текшериңиз.
	Шайман жетишерлик деңгээлде ысыган жок.	Шайманды болжол менен 30 секунд ысытыңыз ("буу даяр" жарыгы күйөт). Шайман колдонууга даяр болгондо, жарык өчөт.
	Сиз буу машасын толук баскан жоксуз.	Буу машасын бир нече секундка чейин толук басыңыз.
	Суу челегиндеги суунун өлчөмү өтө аз же суу калган эмес.	Шайманды сууруп, суу челегин толтуруңуз.
	Буу плитасы туурасынан коюлган.	Шайманды тигинен колдонуңуз, буу чыккыча бир нече секунд күтүп туруңуз.

Көйгөй	Болжолдуу себеби	Чечим
Шаймандын буулагычынын башынан суу тамчылары тамып жатат.	Шайман толук ысытылган эмес.	Шайманды толук ысытыңыз.
Шайман дирилдеген үн чыгарып жатат/ туткасы дирилдеп жатат.	Бууга айлантуу үчүн, суу буулагычтын башына сордурулуп жатат.	Бул кадимки көрүнүш
	Суу челегиндеги суунун өлчөмү өтө аз же суу калган эмес.	Шайманды сууруп, суу челегин толтуруңуз.
Буулагычтын башы жана/же туткасы суу.	Толтуруу эшиги бекем тагылган эмес.	Челекти алып чыгып, толтуруу эшиги бекем тагылганын текшерериңиз.
	Челек анын айланасындагы суу калдыгы менен ашыкча толтурулган.	Челекте калган суунун калдыгын сүртүп салыңыз.



TG

Мушкилот	Сабаби эҳтимолӣ	Роҳи ҳал
Дастгоҳ гарм намешавад.	Дастгоҳ дуруст васл нашудааст ё фурузон нест.	Санҷед, ки оё сими барқ дуруст ҷойгир карда шудааст ва васлаки девории он кор мекунад. Санҷед, ки оё дастгоҳ фурузон аст.
Дастгоҳ буғро намебарорад.	Дастгоҳ дуруст васл нашудааст ё фурузон нест.	Санҷед, ки оё сими барқ дуруст ҷойгир карда шудааст ва васлаки девории он кор мекунад. Санҷед, ки оё дастгоҳ фурузон аст.
	Дастгоҳ ба қадри кофӣ гарм нашудааст.	Бигзор дастгоҳ тақрибан дар давоми 30 сония гарм шавад (чароғи 'буғдиҳанда омода аст') фурузон мешавад. Вақте ки дастгоҳ барои истифода омода аст, чароғ хомӯш мегардад.
	Шумо триггери буғиро пурра пахш накардаед.	Триггери буғиро дар тӯли якчанд сония пурра пахш кунед.
	Сатҳи об дар зарфи об хеле паст аст ё ҳамааш истифода шудааст.	Дастгоҳро аз барқ ҷудо кунед ва зарфи обро пур кунед.

Мушкилот	Сабаби эҳтимолӣ	Роҳи ҳал
	Табақи буғӣ дар ҳолати уфуқӣ ҷойгир карда шудааст.	Дастгохро амудӣ истифода баред, чанд сония мунтазир бошед, ки буғ хориҷ шавад.
Аз сараки буғдихандаи дастгоҳ қатраҳои об ҷорӣ мешаванд.	Асбоб пурра гарм карда нашудааст.	Бигзоред дастгоҳ пурра гарм шавад.
Дар дастгоҳ садои насос ба гуш мерасад / дастак меларзад.	Бо ёрии насос об ба сараки буғдиханда меравад, то минбаъд ба буғ табдил ёбад.	Ин муқаррарӣ аст.
	Сатҳи об дар зарфи об хеле паст аст ё ҳамааш истифода шудааст.	Дастгохро аз барқ ҷудо кунед ва зарфи обро пур кунед.
Сараки буғдиханда ва/ё даста тар аст.	Даричаи пуркунӣ пурра маҳкам нашудааст.	Зарфи обро хориҷ кунед ва боварӣ ҳосил кунед, ки даричаи пуркунӣ пурра маҳкам шудааст.
	Зарф аз пасмондаҳои оби дар атрофи он буда пур шудааст.	Оби дар зарф боқӣ мондари тоза кунед.



TK

Näsazlyk	Ähtimal sebäbi	Çözgüt
Enjam gyzmaýar.	Enjam toga talabalaýyk dakylmadyk ýa-da işledilmedik.	Elektrik dürtgüjiniň talabalaýyk dakylandygyny we diwar rozetkasynyň işleýändigini barlaň. Enjamyň açylyp-açylmandygyny barlaň.
Enjamdan hiç hili bug çykmaýar.	Enjam toga talabalaýyk dakylmadyk ýa-da işledilmedik.	Elektrik dürtgüjiniň talabalaýyk dakylandygyny we diwar rozetkasynyň işleýändigini barlaň. Enjamyň açylyp-açylmandygyny barlaň.
	Enjam ýeterlik derejede gyzmaýar.	Enjamyň takmynan 30 sekunt gyzmagyna maý beriň, (buguň taýýardygyny görkezýän çyra) ýanar. Enjam ulanyşa taýýar bolanda çyra öçýär.
	Bug goýberiji düwmäni doly basmansyňyz.	Bug goýberiji düwmäni birnäçe sekuntlap doly basyň.
	Suw gabyndaky suw juda az ýa-da suwuň hemmesi ulanylypdyr.	Enjamy tokdan aýryň we suw gabyny dolduryň.

Näsazlyk	Ähtimal sebäbi	Çözgüt
	Bug plastinasy kese ýagdaýda ýerleşdirilen.	Enjamy dik tutuň, buguň goýberilmegine birnäçe sekunt garaşyň.
Enjamyň bug çykýan ujundan suw damjalary damýar.	Enjam doly gyzmandyr.	Enjamyň doly gyzmagyna maý beriň.
Enjamdan nasosyň sesi çykýar/tutawajy sandyraýar.	Suwuň buga öwrülmegi üçin ol nasos tarapyndan bug çykarýan ujuna geçirilýär.	Bu adaty ýagdaýdyr.
	Suw gabyndaky suw juda az ýa-da suwuň hemmesi ulanylypdyr.	Enjamy tokdan aýryň we suw gabyny dolduryň.
Bug çykýan ujjy we/ýa-da tutawajy çygly.	Suw guýulýan agzyň gapagy doly dakylmandyr.	Gaby aýryň we suw guýulýan agzynyň gapagynyň doly dakylandygyna göz ýetiriň.
	Suw gaby daş-töwregindäki suw galyndysy bilen çendenäşa dolupdyr.	Gapda galan suw galyndylaryny süpürüp aýryň.



UZ

Muammo	Ehtimoliy sababi	Yechim
Jihoz qizimaydi.	Jihoz tarmoqqa to'g'ri ulanmagan yoki yoqilmagan.	Tarmoq vilkasi to'g'ri kiritilganini va shuningdek, uning devor rozetkasi ishlayotganini tekshiring. Jihoz yoqilganligini tekshiring.
Jihoz umuman bug' chiqarmaydi.	Jihoz tarmoqqa to'g'ri ulanmagan yoki yoqilmagan.	Tarmoq vilkasi to'g'ri kiritilganini va shuningdek, uning devor rozetkasi ishlayotganini tekshiring. Jihoz yoqilganligini tekshiring.
	Jihoz yetarli darajada qizimayapti.	Jihoz taxminan 30 soniya qizishini kuting, ("bug' tayyor" chirog'i) yonadi. Jihoz foydalanishga tayyor bo'lganda chiroq o'chadi.
	Siz bug' triggerini to'liq bosmagansiz.	Bug' triggerini bir necha soniya to'liq bosing.
	Suv bakidagi suv sathi juda past yoki to'liq ishlatib bo'lingan.	Jihozni tarmoqdan uzing va suv bakini qayta to'ldiring.
	Bug' plitasi gorizontal holatda joylashtirilgan.	Jihozni vertikal holatda foydalaning, bug' chiqarilishi uchun bir necha soniya kuting.

Muammo	Ehtimoliy sababi	Yechim
Jihozning bug'latkich kallagidan suv tomchilari tomadi.	Jihoz to'liq qizdirilmayapti.	Jihoz to'liq qizib olishiga imkon berish uchun.
Jihozdan nasos ovozi eshitiladi/ jihozning dastasi titraydi.	Bug'latkich kallagiga so'rilgan suv bug'ga aylantiriladi. Suv bakidagi suv sathi juda past yoki to'liq ishlatib bo'lingan.	Bu normal holat. Jihozni tarmoqdan uzing va suv bakini qayta to'ldiring.
Bug'latgich kallagi va/yoki dastagi nam.	To'ldirish eshigi to'liq kiritilmagan. Bak ortiqcha to'ldirilgan bo'lib, atrofida suv qoldiqlari mavjud.	Bakni ajratib oling va to'ldirish teshigi to'liq kiritilishini ta'minlang. Bakda qolgan suv qoldiqlarini arting.

اشکال	علت احتمالی	راه حل
قطرات آب از سر دستگاه بخارشو چکه می‌کند.	دستگاه کاملاً گرم نشده است.	اجازه دهید دستگاه کاملاً گرم شود.
دستگاه صدای پمپ شدن تولید می‌کند/دسته می‌لرزد.	آب به سمت سر بخارشو پمپ شده و به بخار تبدیل می‌شود.	امری عادی است.
	سطح آب در مخزن آب خیلی کم است یا همه آب مصرف شده است.	دوشاخه دستگاه را از پریز خارج کرده و دوباره مخزن آب را پر کنید.
سر بخارشو و/یا دسته بخارشو خیس است.	درب پر کردن مخزن کاملاً وارد نشده است.	مخزن را جدا کرده و بررسی کنید درب پر کردن مخزن کاملاً وارد شده باشد.
	مخزن بیش از حد پر شده است و آب در اطراف آن وجود دارد.	آب باقیمانده روی مخزن را خشک کنید.



اشکال	علت احتمالی	راه حل
دستگاه داغ نمی‌شود.	دستگاه درست به برق زده نشده یا روشن نیست.	بررسی کنید دوشاخه درست وارد شده باشد و پریز برق سالم باشد. بررسی کنید دستگاه روشن باشد.
اتو هیچ بخاری تولید نمی‌کند.	دستگاه درست به برق زده نشده یا روشن نیست.	بررسی کنید دوشاخه درست وارد شده باشد و پریز برق سالم باشد. بررسی کنید دستگاه روشن باشد.
	دستگاه به اندازه کافی گرم نمی‌شود.	حدود ۳۰ ثانیه اجازه دهید دستگاه گرم شود ('چراغ آماده بودن بخار') روشن می‌شود. وقتی دستگاه برای استفاده آماده شد، چراغ خاموش می‌شود.
	دسته بخار را به طور کامل فشار نداده‌اید.	دسته بخار را به طور کامل به مدت چند ثانیه فشار دهید.
	سطح آب در مخزن آب خیلی کم است یا همه آب مصرف شده است.	دوشاخه دستگاه را از پریز خارج کرده و دوباره مخزن آب را پر کنید.
	صفحه بخار در وضعیت افقی قرار گرفته است.	دستگاه را عمودی استفاده کنید، چند ثانیه صبر کنید تا بخار آزاد شود.



RU**Ручной отпариватель для одежды**

Изготовитель: "ДАП Б.В.", Туссендиепен 4 а, 9206АД, Драхтен, Нидерланды

Импортер на территорию России и Таможенного союза: ООО "Техника для дома Филипс", Российская Федерация, 123022, г. Москва, ул. Сергея Макеева, д. 13, 5 этаж, помещение XVII, комната 31, номер телефона +7 495 961-1111

STN3000, STN3010, STN3020: 915-1090Вт, 220-240В, 50-60Гц

Для бытовых нужд

Прибор класса I

Сделано в Китае

Условия хранения, эксплуатации

Температура	+0 °С ÷ +35 °С
Относительная влажность	20% ÷ 95%
Атмосферное давление	85 ÷ 109 kPa

KK**Қолға ұстайтын киім булағыш**

Өндіруші: "ДАП Б.В.", Туссендиепен 4 а, 9206АД, Драхтен, Нидерланды

Ресей және Кедендік одақ территориясына импорттаушы: "Техника для дома Филипс" ЖШҚ, Ресей Федерациясы, 123022, Мәскеу қ., Сергей Макеев к-сі, 13 үй, 5 қабат, XVII үй-жай, 31 бөлме, телефон нөмірі +7 495 961-1111

STN3000, STN3010, STN3020: 915-1090W, 220-240V, 50-60Hz

Тұрмыстық қажеттіліктерге арналған

I санатты аспап

Қытайда жасалған

Сақтау шарттары, пайдалану

Температура	+0 °С ÷ +35 °С
Салыстырмалы ылғалдылық	20% ÷ 95%
Атмосфералық қысым	85 ÷ 109 kPa

HY**Ձեռքի գոլորշեփափկացուցիչ զգեստի համար**

Արտադրող: "ԴԱՊ Բ.Վ.", Տուսսենդիեպեն 4 ա, 9206ԱԴ, Դրահտեն, Լիդեռլանդներ

Լերկրող Ռուսաստանի և Մաքսային միության տարածք: "Ֆիլիպս տեխնիկա տան համար" ՍՊԸ, Ռուսաստանի Դաշնություն, 123022, ք. Մոսկվա, Սերգեյ Մակեևի փ., տ. 13, 5-րդ հարկ, տարածք XVII, սենյակ 31, հեռախոսահամար +7 495 961-1111
 STN3000, STN3010, STN3020: 915-1090W, 220-240V, 50-60Hz

Կենցաղային կարիքների համար

Սարք I դասի

Պատրաստված է Չինաստան-ում

Պահպանման, շահագործման կանոններ

Ձերմաստիճան՝	+0 °C ÷ +35 °C
Հարաբերական խոնավություն՝	20% ÷ 95%
Մթնոլորտային ճնշում՝	85 ÷ 109 kPa

KY**Кийимди кол менен буулап үтүктөө**

Өндүрүүчү: "ДАП Б.В.", Нидерланд, Драхтен, 9206АД, Туссендиепен 4 а

Россия аймагына жана Бажы биримдигине импорттоочу: ЖЧК "ФИЛИПС-үй үчүн техника", Россия Федерациясы, 123022 Москва ш., Сергей Макеев көч., 13-үй, 5-кабат, XVII жай, 31-бөлмө, телефон номери +7 495 961-1111

STN3000, STN3010, STN3020: 915-1090W, 220-240V, 50-60Hz

Үй тиричилигине керектөө үчүн

I класстагы жабдык

Кытайда жасалган

Сактоо шарты, иштетүү

Температура	+0 °C ÷ +35 °C
Тийиштүү нымдуулугу	20% ÷ 95%
Атмосфералык басым	85 ÷ 109 kPa







© 2022 Philips Domestic Appliances Holding B.V.
All rights reserved.

4239.001.1998.4 (05/01/2022)



Ovaj dokument je originalno proizveden i objavljen od strane proizvođača, brenda Philips, i preuzet je sa njihove zvanične stranice. S obzirom na ovu činjenicu, Tehnoteka ističe da ne preuzima odgovornost za tačnost, celovitost ili pouzdanost informacija, podataka, mišljenja, saveta ili izjava sadržanih u ovom dokumentu.

Napominjemo da Tehnoteka nema ovlašćenje da izvrši bilo kakve izmene ili dopune na ovom dokumentu, stoga nismo odgovorni za eventualne greške, propuste ili netačnosti koje se mogu naći unutar njega. Tehnoteka ne odgovara za štetu nanесenu korisnicima pri upotrebi netačnih podataka. Ukoliko imate dodatna pitanja o proizvodu, ljubazno vas molimo da kontaktirate direktno proizvođača kako biste dobili sve detaljne informacije.

Za najnovije informacije o ceni, dostupnim akcijama i tehničkim karakteristikama proizvoda koji se pominje u ovom dokumentu, molimo posetite našu stranicu klikom na sledeći link:

<https://tehnoteka.rs/p/philips-pegla-za-vertikalno-peglanje-sth301070-akcija-cena/>