

Uputstvo za upotrebu

HANSA ugradni set BCCI62061

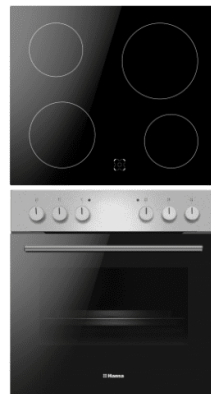

Tehnoteka je online destinacija za upoređivanje cena i karakteristika bele tehnike, potrošačke elektronike i IT uređaja kod trgovinskih lanaca i internet prodavnica u Srbiji. Naša stranica vam omogućava da istražite najnovije informacije, detaljne karakteristike i konkurentne cene proizvoda.

Posetite nas i uživajte u ekskluzivnom iskustvu pametne kupovine klikom na link:

<https://tehnoteka.rs/p/hansa-ugradni-set-bcci62061-akcija-cena/>

BCCI*

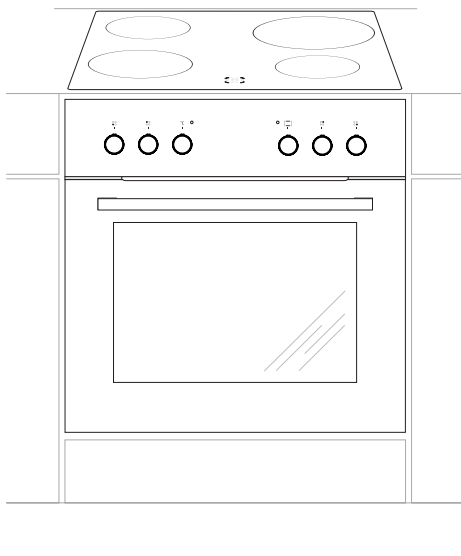

ИНСТРУКЦИИ ЗА УПОТРЕБА / КОМПЛЕКТИ ФУРНА И ПЛОТ
ЗА ВГРАЖДАНЕ
UPUTSTVO ZA UPOTREBU ŠPORETA / ŠPORET ZA UGRADNJU
NAUDOJIMO INSTRUKCIJA / MONTUOJAMOJI VIRYKLĖ
KASUTUSJUHEND / INTEGREERITAV PLIIT

BG
SR
LT
ET

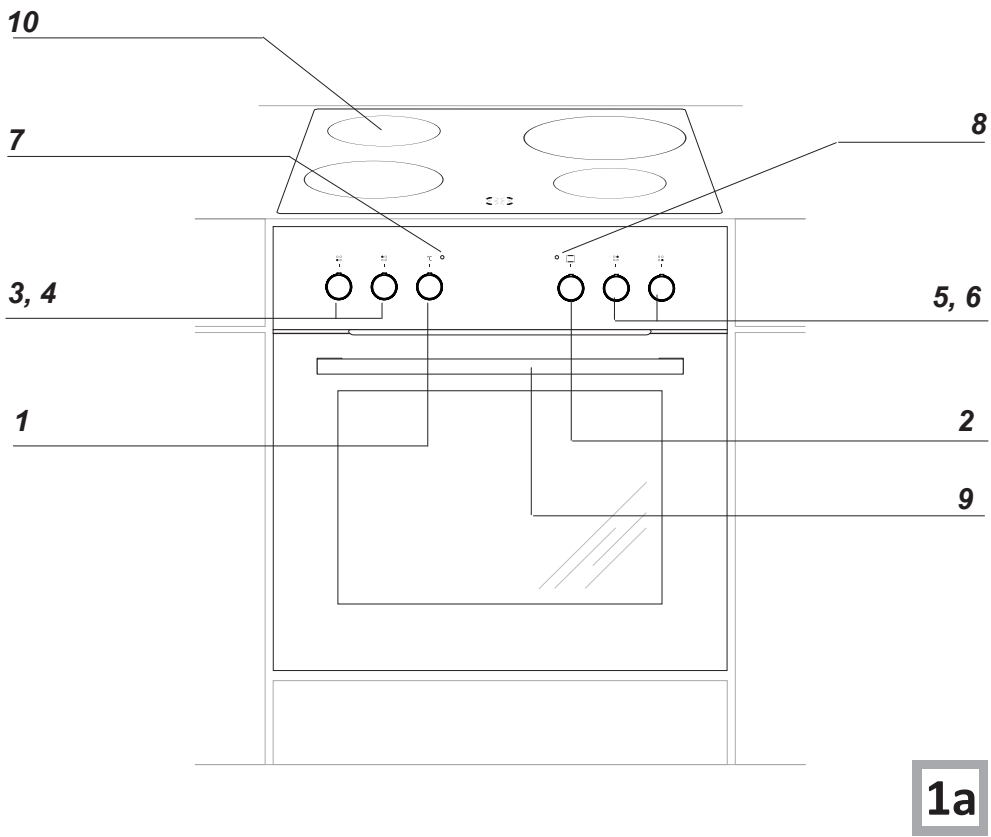

1a

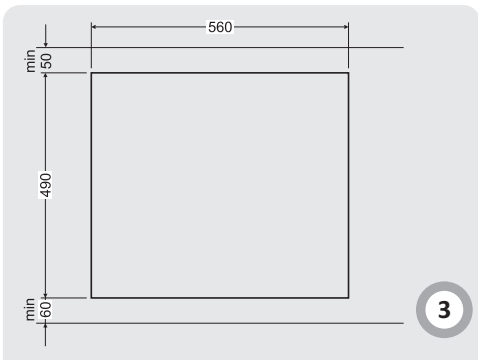
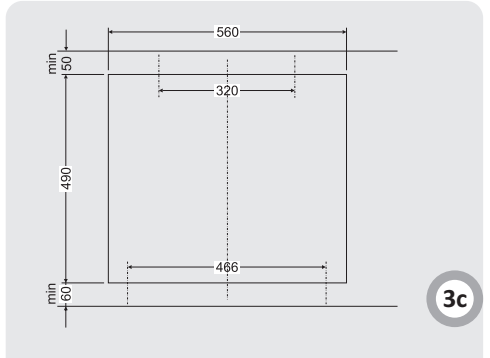
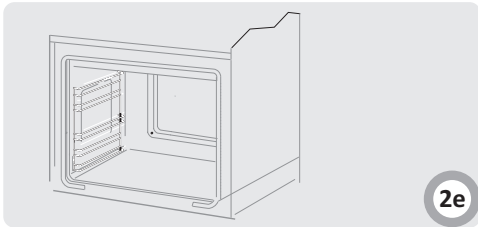
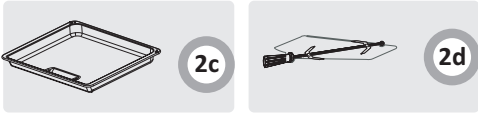
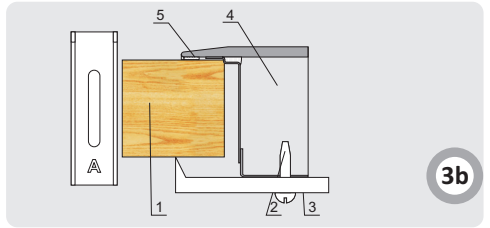
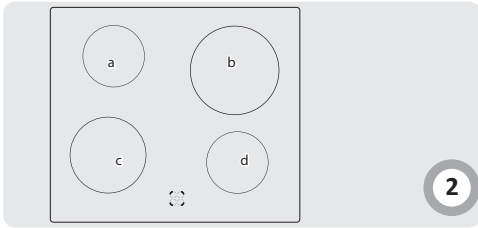

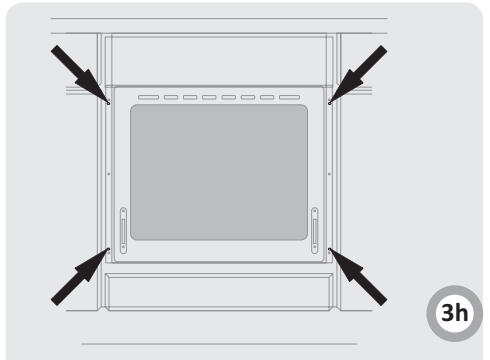
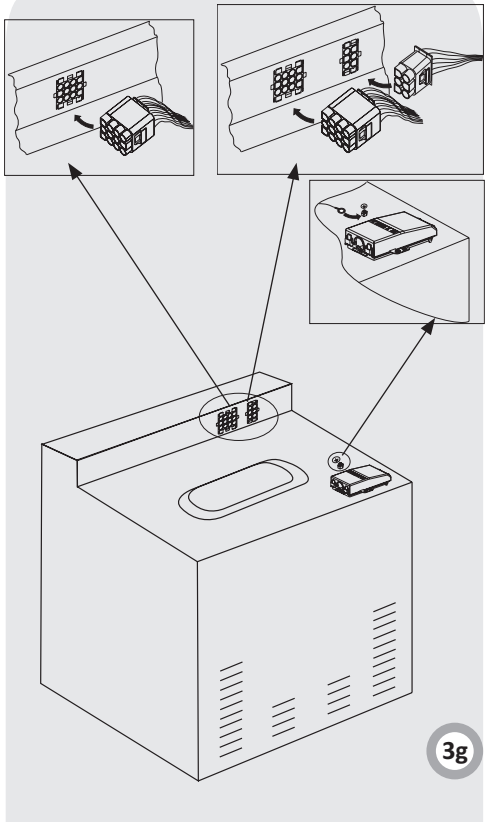
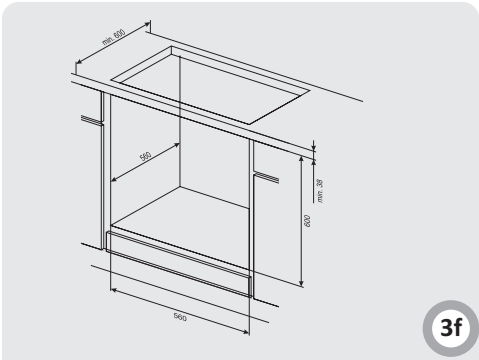
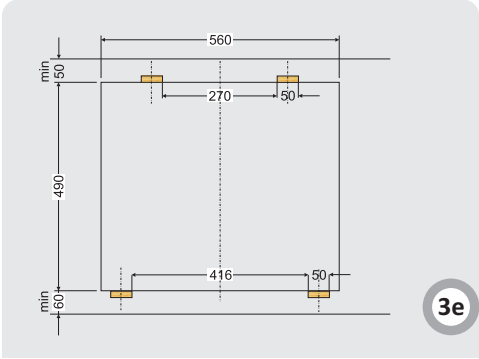
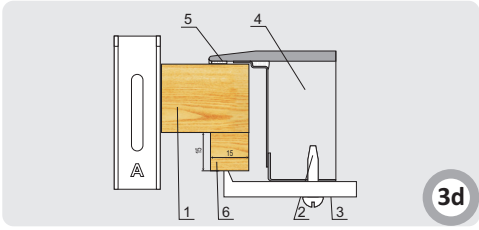

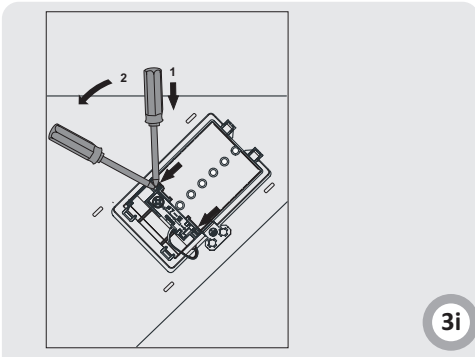

3i

		1N~	H05VV-F3G4
		2N~	H05VV-F4G2.5
		3N~	H05VV-F5G1.5

4b

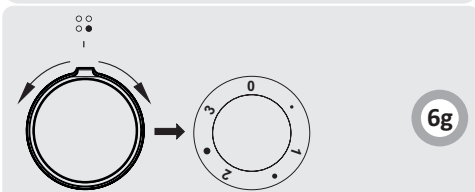

6g

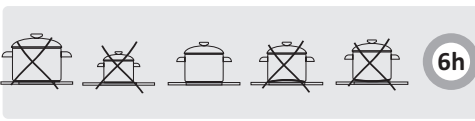

6h

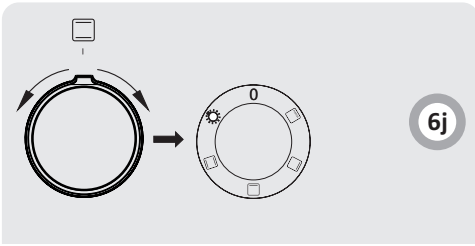

6j

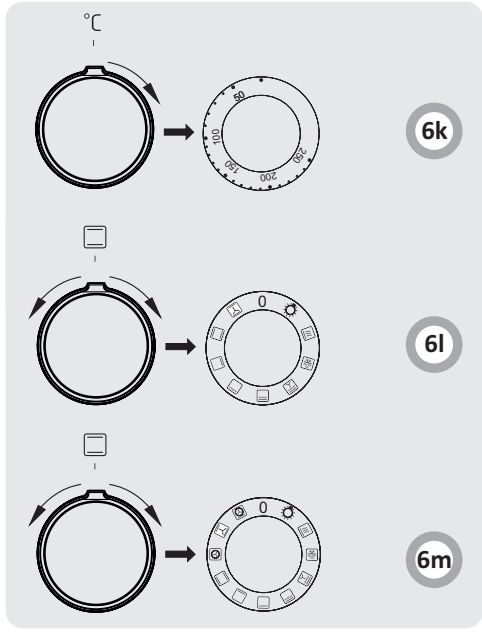

6k

6l

6m

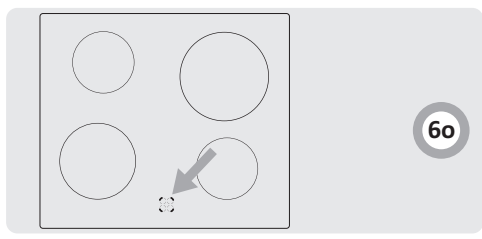

6o

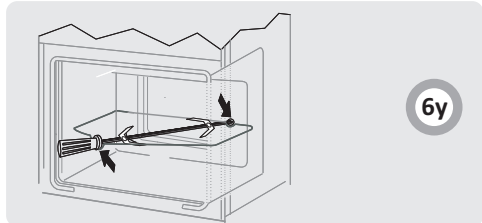

6y

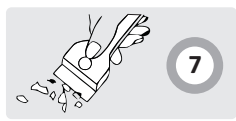

7

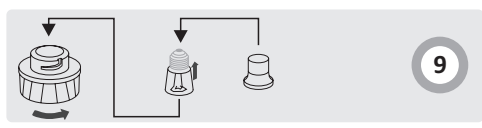

9

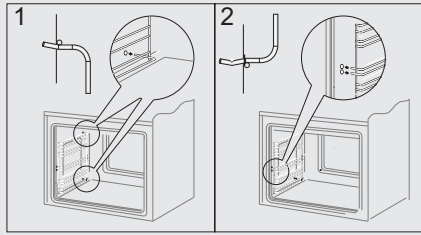
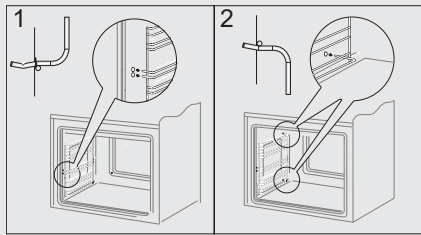

10

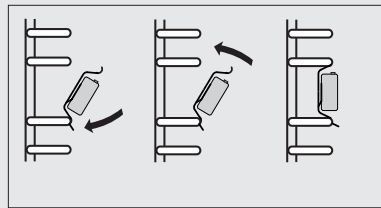
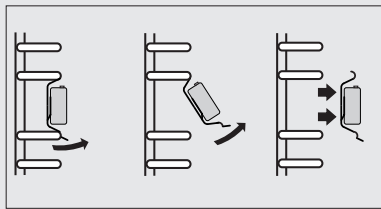

10a

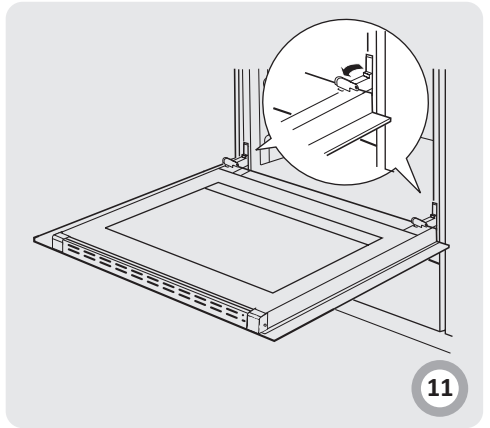

11

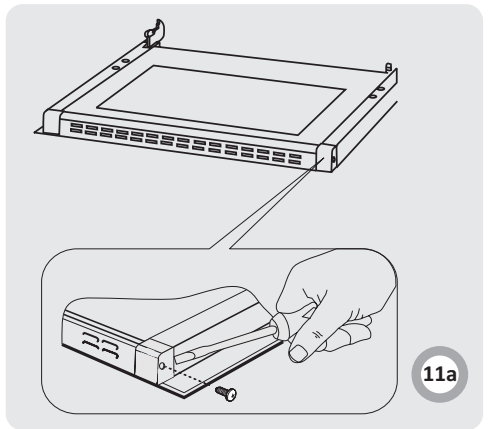

11a

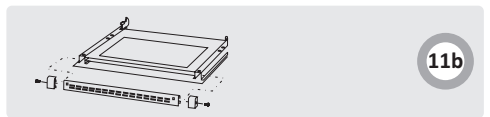

11b

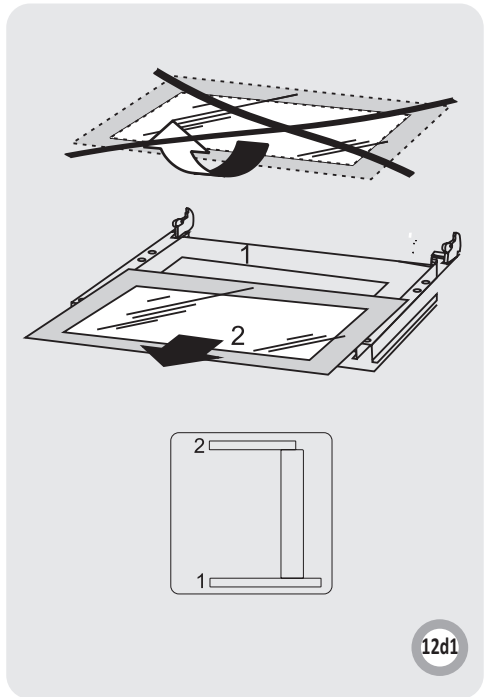
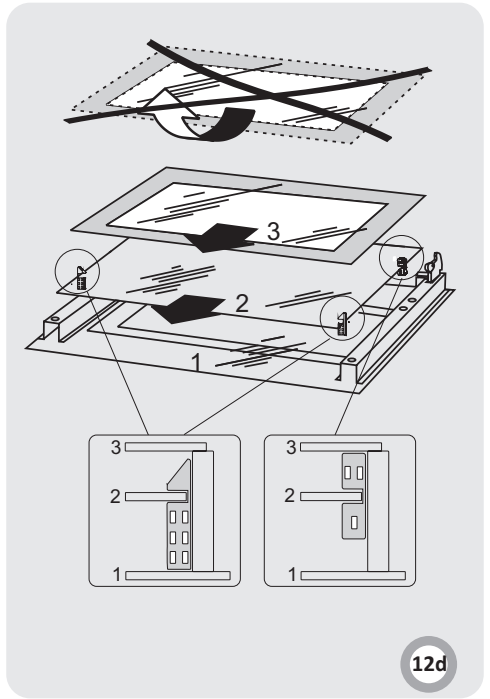
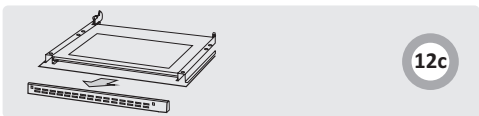
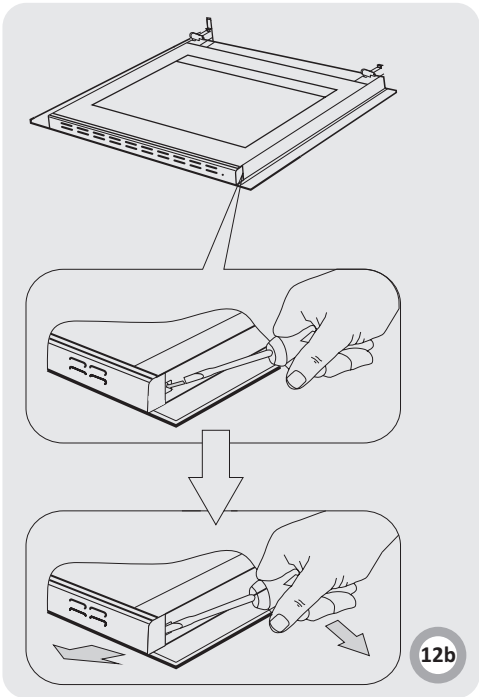
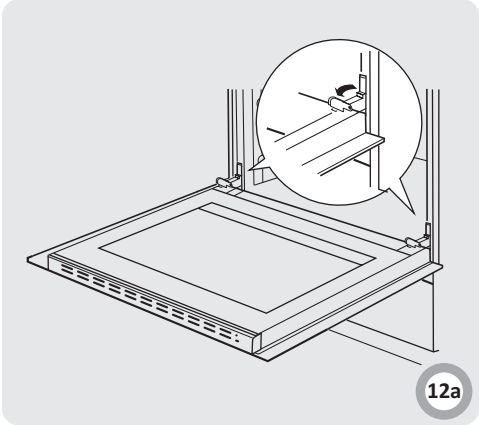
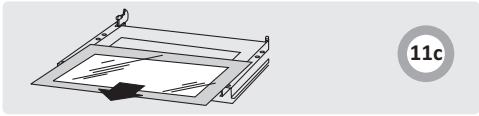

Този продукт е лесно за използване и много ефикасен. Неговото използване ще бъде много лесно след като прочетете настоящият наръчник.

Преди да бъде пакетиран и да излезе от производствения завод, апаратът бе тестван от гледна точка на безопасността и функционалността.

Преди да използвате апарата, прочетете внимателно настоящият наръчник за използване.

Ако спазвате тези инструкции, ще можете да избегнете евентуалните проблеми, които могат да възникнат вследствие на използването на апарата.

Важно е да съхранявате настоящият наръчник на сигурно място, така че да може да бъде използван по всяко време.

Необходимо е да спазвате настоящите инструкции внимателно за избягване на евентуалните злоупотреби.

Внимание!

Не използвайте продуктът преди да прочетете наръчника за използване.

Тази печка е предназначена само за домакинско потребление.

Производителят си запазва правото да извършва изменения, които няма да засегнат функционирането на продукта.

СЪДЪРЖАНИЕ

УВАЖАЕМИ КУПУВАЧИ	8
КАК ЕКОНОМИТЬ ЕНЕРГИЮ	8
ИНСТРУКЦИИ ЗА СИГУРНОСТ	9
ОПИСАНИЕ НА АПАРАТА	11
ИНСТАЛИРАНЕ	13
ПРИГОТВЯНЕ ВЪВ ФУРНАТА – ПРАКТИЧНИ СЪВЕТИ	19
ПОЧИСТВАНЕ И ПОДДРЪЖКА	22
КАКВО ТРЯБВА ДА НАПРАВИТЕ ПРИ СПЕШЕН СЛУЧАЙ	24
ТЕХНИЧЕСКИ ДАННИ	24

КАК ЕКОНОМИТЬ ЕНЕРГИЮ



Чрез отговорно ползване на енергията, не само ще спестите пари, но ще защитите и околната среда. Как можете да направите това нещщо:

-Използвайте подходящи съдове.

Съдовете с плоско и дебело дъно, могат да спестят 1/3 от използваната ел. енергия. Покрийте с капак съда ако е възможно, по този начин ще спестите енергия 4 пъти повече.

-Изберете подходящия размер на съда, който да съпада с размера на зоната за приготвяне.

Съда не трябва да бъде по-малък от диаметъра на зоната за приготвяне.

-Осигурете се, че зоната за приготвяне и основата на съда са чисти.

Мърсотията не позволява отделянето на необходимата топлина а изгорялото може да се отстрани с помоща на продукти, които вредят на околната среда.

-Не отваряйте вратата прекалено често.

Не отваряйте вратата на фурната само когато е необходимо.

-Спрете фурната на време и използвайте акумулираната топлина.

Тогава когато пригответе храна по продължително време, спрете зоната за нагриване с 5 до 10 минути преди да завърши процеса за приготвяне на храна. Ще се спести към 20% енергия.

-Използвайте фурната тогава когато пригответе голямо количество храна.

Месо до един килограм може да се приготи по-икономично в един съд въху плочата.

-Използвайте остатъчната топлина на фурната

Ако времето за приготвяне е по-голямо от 40 минути, спрете фурната с 10 минути преди да завършите.

Важно!

Тогава когато използвате един хронометър, настройте по-кратко време за приготвяне в зави-

симост от типа на приготвената храна.

-Само крайна решетката за вентилатора след като сте затворили вратата на фурната.

-Осигурете се, че вратата на фурната е затворена.

-Не инсталирайте печката близо до хладилника / фризера.

Разхода за енергия ще се увеличи без да е необходимо това нещщо.



По време на транспорта се използва защитен материал за предпазване на материала от евентуалните аварии. След разопаковането на апарата, хвърлете опаковките така че да не посягат върху околната среда.

Всички материали, използвани като опаковки могат да се рециклират; те могат да се рециклират 100% и са маркирани със съответния символ.

Внимание! По време на разопаковането, да не се оставят опаковките на разположението на децата!



Старите апарати не трябва да бъдат смятани за битови отпадъци, а трябва да се предадат в център за събиране и рециклиране на електрическите и електронните уреди.

Изписаният на продукта символ, на наръчника за използване или на опаковката посочва факта, че този продукт може да се рециклира.

Използваните материали във вътрешността на апарата могат да се рециклират и имат етикети с информации за това. С рециклирането на материалите или на други части на използвания апарат, допринасяте за защитаването на околната среда.

Информации относно центрoвете за рециклиране можете да получите от местните власти.

Внимание. Устройството и неговите достъпни части се нагриват по време на употреба. Има възможност да се докоснат нагревателните елементи, затова трябва да се обърне специално внимание. Деца под 8-годишна възраст трябва да стоят настрана от уреда, освен ако те са под постоянно наблюдение.

Това оборудване може да се използва от деца на възраст над 8 години и лица с намалена физически, сетивни или умствени способности или лица с липса на опит, ако се извършва това под надзора или в съответствие с инструкциите за използване на оборудването предадени от лице, отговорно за тяхната безопасност. Обърнете внимание децата да не си играят с този уред. Почистването и поддръжката на уреда не трябва да се правят от деца без надзор.

Внимание. Пърженето на харни в мазнина или олио без надзор може да бъде опасно и да доведе дори до пожар.

НИКОГА не гасете пожара с вода, изключете уреда и прикрийте пламъците, например с капак или одеяло.

Внимание. Опасност от пожар: не слагайте много предмети на повърхността за готвене.

Внимание. Ако повърхността е спукана, изключете електрическото захранване, за да избегнете токов удар.

Уреда става много горещ по време на ползване. Внимавайте да не докоснете нагрятите части от вътрешността на фурната.

Когато се използва достъпните части са нагрят. Препоръчва се да държите на разстояние децата от фурната.

Внимание. Не използвайте абразивни почистващи препарати или остри метални предмети за почистване на стъклените повърхности, тъй като те могат да надраскат повърхността, което може да доведе до напукване на стъклото.

Внимание. За да се предпазите от токов удар, осигурете се, че уреда е спрян преди да смените лампата.

За чистене на уреда не използвайте съоръжение за чистене с пара под налягане.

Уреда става много горещ по време на ползване. Внимавайте да не докоснете нагрятите части от вътрешността на фурната.

Не оставяйте децата близо до печката ко печката функционира, директния контакт с нея може да предизвика изгаряния!

Осигурете се, че уредите за битово ползване, включително кабелите за захранване, не допират нагрятата повърхност на фурната или плочата, тъй като материала за изолиране не е издръжлив на високи температури.

Не оставяйте печката без надзор тогава когато пържите храни. Олиото и мазнините могат да се запалят поради пренагряване, или ако се разлеят в огъня.

Не оставяйте печката мръсна и избягвайте разливането на течности върху повърхността на печката. Захарта въздейства върху керамичната повърхност на плочата и може да предизвика непоправима повреда. Всяко замърсяване трябва да се почисти веднага.

Не слагайте върху зоните за нагриване съдове с мокро дъно, тъй като могат да предизвикат непоправима повреда на печката (петна, които не могат да се отстранят).

Използвайте само съдове посочени от производителя или които са предназначени за керамични плочи.

Ако се появят пукнатини върху повърхността на печката, прекъснете всякакви действия и се обърнете към упълномощен сервизен техник.

Не включвайте печката ако не сте поставили съд върху нея

Не ползвайте съдове с остра повърхност, понеже можете да повредите печката.

Не гледайте директно в зоната за приготвяне с халоген (тогава когато не са покрити със съд) тогава когато се нагрива.

Не слагайте по-тежки съдове от 15 кг. върху отворената врата на фурната и съдове по тежки от 25 кг. върху печката.

Не ползвайте твърди агенти за почистване или остри метални предмети за почистване на вратата, тъй като може да се издраска повърхността и, а прозореца може да се напука.

Не ползвайте продукта при техническа авария, изключете го от източника на захранване с ел. енергия и се обърнете към упълномощен сервизен техник за да го поправи.

В случай на повреда предизвикана от технически дефект, извадете щепсела от контакта и се обърнете към упълномощен сервизен техник за да отстрани повредата.

Правилата от инструкциите за употреба трябва да се спазват много стриктно. Не оставяйте човек да ползва уреда ако не знае да работи с него.

Не почиствайте печката с помоща на устройство което работи на парна.

ОПИСАНИЕ НА АПАРАТА

- 1a
- 1 Бутон за контрол на температурата
- 2 Бутон за избиране на функцията на фурната
- 3, 4, 5, 6 Бутон за контрол на зоните за нагряване
- 7 Индикатора за регулиране на температурата свети в
- 8 Индикатора за функциониране на печката свети в
- 9 Дръжка за вратата на фурната
- 10 Стъклокерамична плоча

Принадлежности към печката – комплект:

- 2a Тава за хлебни изделия*
- 2b Тава за печене*
- 2c Скара за грил (решетка за сушене)
- 2d Шиш и Вилица на грила*
- 2e Печене лист носител

Стъклокерамична плоча рис. 2*

- a Ø 14,5 cm
- b Ø 21 cm
- c Ø 18 cm
- d Ø 14,5 cm

* по избор

Приготвяне на плата на мебела за вграждане на нагревателната плоча

- Кухненското помещение трябва да бъде сухо и проветриво и да има изправна вентилация, а разположението на печката трябва да гарантира свободен достъп до всички елементи за управление. Конструкцията на печката е от клас Y, т.е. може да бъде едностранно вградена до висок шкаф или стена.
- Дебелината на плата трябва да е от 28 до 40 мм, дълбочината на плата мин. 600 мм. Плата трябва да е плосък и добре нивелиран. Трябва да изолирате плата от страната на стената в случаи на влага или заливане.
- Разстоянието между ръба на отвора и ръба на плата отпред трябва да е най-малко 60 мм, а отзад мин. 50 мм.
- Мебелите предназначени за вграждане на уреди трябва да имат изолиращи обложки и лепило за залепването им, издържащо температура 100°C. Ако това условие не е изпълнено повърхността може да се деформира или да се разлепи изолацията.
- Ръбовете на отвора трябва да бъдат изолирани с материал устойчив на влага.
- Отворът в плата да се изреже според размерите показани на фигура

рис.3

Монтиране на плочата в плата на мебела*

- В случаите когато плата има дебелина 38 мм за монтажа на плочата използвайте 4 елемента "А". Начинът на монтиране е показан на фигурите 3b и 3c. В случаите когато плата има дебелина 28 мм, освен елементите "А" използвайте още допълнително 4 дървени трупчета с размери 15x15x50 мм. Начинът на монтиране е показан на фигурите 3d и 3e.
- Проверете дали уплътнението приляга към плочата.
- Прикрепете леко крепежните елементи под плочата.
- Изчистете плата, сложете плочата в отвора и натиснете леко към плата.
- Проверете дали крепежните елементи са перпендикулярни към ръба на плата и затегнете болтовете.

- 1 - плот на мебела
- 2 - болт
- 3 - крепежен елемент
- 4 - нагревателна плоча
- 5 - уплътнение на плочата

рис. 3b

Монтиране на плочата в плата на мебела

- 1 - плот на мебела
- 2 - болт
- 3 - крепежен елемент
- 4 - нагревателна плоча
- 5 - уплътнение на плочата
- 6 - дървено трупче

рис. 3d

* по избор

Инсталиране на фурната

- Абсорбаторът трябва да се инсталира в зависимост от инструкциите на производителя.
- Създадете пространство за вграждането на фурната, като спазвате размерите, предложени в диаграмата (рис. 3f).
- Кабелът за електрозахранване трябва да се изключи от контакта, а фурната да се свърже с източника за електрозахранване (рис. 3g).
- задължително свържете кабела нулиращ котлона (жълто-зелен) със скобата нулираща фурната (означена с ⊕) намираща се близко до кутията с връзките
- Поставете фурната в създаденото за нея място, използвайте четирите винта за фиксиране (рис. 3h).

рис. 3f,3g,3h

Електрически връзки

Предупреждение!

Ел. връзки трябва да се осъществят от квалифициран сервизен техник. Не правете промени в системата за захранване с ел. енергия.

Препоръки

Печката е предвидена да функционира на трифазно ел. захранване (400V 3N~50 Hz). При волтаж от 230V. Може да се трансформира в монофазно захранване чрез промяна в кутията за свързване посочено в по-долната таблица. Диаграмата се намира върху капака на кутията за свързване. Не забравяйте да изберете подходящ кабел, като се съобразите с типа и мощността посочени върху етикета с технически данни.

рис. 3i

Кабела за свързване трябва да бъде фиксиран в клемата.

Предупреждение!

Не забравяйте да свържете защитната мрежа към терминала от кутията за връзки отбелязан с . Захранването с ел. енергия на печката трябва да бъде предвидено с защитно устройство което позволява прекъсване на ел. захранването в случай на авария. Разстоянието между контактите и защитното устройството трябва да е най-малко 3 мм.

Преди да включите печката към източника на захранване трябва да прочетете информацията от етикета с технически данни и диаграмата за свързване.

рис.4b

При първоначално ползване

- Отстранете амбалажа, извадете всичко от шкафа, почистете вътрешната страна на фурната и на печката.
- Извадете и почистете аксесоарите на фурната с топла вода и течен препарат.
- Включете вентилатора или отворете един прозорец.
- Нагрейте фурната (до температура от 250°C за приблизително 30 минути), отстранете петната и мийте я много внимателно; зоните за нагряване на печката трябва да се нагреят за приблизително 4 минути без да има сложен съд.

Важно!

Камерата на фурната мийте само с топла вода и малко количество препарат за миене на домашни съдове.

Контролиране на зоните за приготвяне на стъклокерамичната печка Избиране на съдовете

Изберете съд с диаметър на основата, най-малко колкото диаметъра на зоната за приготвяне. За месо има специална зона от 170 x 265. Не използвайте съдове с вдлъбнато или изпъкнало дъно. Запомнете, че винаги трябва да слагате капак върху съдовете. Препоръчваме ви да ползвате съдове с дебела равна основа. В случая, в който зоните за приготвяне или съдовете са мръсни, е невъзможно да използвате цялата топлина.

Фиг.6h

Избиране на нивото на топлина

Зоните за приготвяне имат различни нива за топлина. Нивото може да се регулира постепенно, чрез завъртане на съответния бутон наляво или надясно. Знаците по края на бутона показват различни нива, достигнати от зоните за нагряване.

Фиг.6g

- МИН. Нагряване
- 1 Бавно приготвяне, бавно варене на зеленчуци
- Супи, съдове по-големи
- 2 Бавно печене
- Скара, риба
- 3 МАКС. Бързо нагряване, бързо приготвяне, печене
- 0 Спиране

Индикатор на зоната за приготвяне

Ако температурата на зоната за приготвяне надвиши 50°C, това ще бъде сигнализирано от един индикатор, който ще свети за съответната зона. Тогава когато индикатора за температура се включи, той ще предупреди ползвателя за нагорещените зони.

След 5 – 10 минути след спиране на зоната за приготвяне, ще имате нагрятата зона, която можете да използвате например за затопяне или да запазите храните топли без да е необходимо да включите друга зона за нагряване.

Фиг.6o - Индикатор зона за приготвяне

Функциите на фурната и използването им

Фурна с естествена конвекция (конвенционална)

Фурната може да се нагрее ако използвате долния и горния нагревател както и скарата. Фурната може да се контролира с помощта на бутона за функции – за да се настрои определена функция трябва да завъртите бутона в желаното положение.

Фиг.6j

както и бутона за регулиране на температурата - за да се настрои определена функция трябва да завъртите бутона в желаното положение.

Фиг.6k

Фурната ще се включи чрез натискане на двата бутона в положение "●"/"0".

Внимание!

Тогава когато избирате която и да е функция за нагряване (включване на нагревател, и.т.н.) фурната ще се включи след като бъде избрана температурата с помощта на бутона за регулиране на температурата.

Сигналната лампа

Включването на фурната е отбелязано с два светлини сигнали, жълт и червен. Жълтият сигнал означава, че фурната е включена. Ако червената светлина угасне, това означава, че температурата е достигнала до зададената настройка. Ако в рецептата е посочено, че продукта трябва да се сложи в загоряла фурна, това нещо трябва да се осъществи преди да угасне първи път червената светлина. Тогава когато печете, червената светлина ще се включи и изключи временно (за да поддържа температурата във вътрешността на фурната). Жълтият сигнал може да се включи тогава когато бутонът се намира в положение "вътрешно осветяване на фурна".

Возможные положения ручки



Самостоятелно осветление на фурната

Когато бутонът е в тази позиция се запалва осветлението на камерата на фурната.



Включена скара

"Повърхностната" скара се използва при печене на малки порции месо: стейкове, шницели, риби, тост, салам, принцеси (дебелината на печените ястия не може да е по-голяма от 2-3 см, по време на печенето трябва да обърнете ястието на другата страна)



Включен горен нагревател

Тази позиция на бутонът позволява на реализирането на нагряване на фурната само от горния нагревател. Използва се при припичането на ястието отгоре, допълнително припичане.



Включен долен нагревател

Тази позиция на бутонът позволява на реализирането на нагряване на фурната само от долния нагревател. Използва се при припичане на сладкиши отдолу (например сладкиши с плънка от плодове, „мокри“ сладкиши и други).



Включени горен и долен нагревател

Когато бутонът е в тази позиция фурната се нагрява по конвенционален начин. Този начин е подходящ за печене на сладкиши, месо, риби, хляб, пица (задължително е предварителното нагряване на фурната и използването на тъмни тави) печене на едно ниво.

Фурна с автоматично циркулиране на въздуха (включва вентилатор)

Фурната може да се нагрее ако използвате долния и горния нагревател както и скарата. Фурната може да се контролира с помощта на бутон за функции – за да се настрои определена функция трябва да завъртите бутон в желаното положение.

Фиг.6f

както и бутон за регулиране на температурата - за да се настрои определена функция трябва да завъртите бутон в желаното положение.

Фиг.6k

Фурната може да бъде изключена с настройването на двата бутон в позицията „*“ / „0“.

Внимание!

Тогава когато избирате която и да е функция за нагряване (включване на нагревател, и т.н.) фурната ще се включи след като бъде избрана температурата с помощта на бутон за регулиране на температурата.

0

Липса на настройки



Самостоятелно осветление на фурната

Когато бутон е в тази позиция се запалва осветлението на камерата на фурната.



Бързо нагряване

Включен горен нагревател, тостер, вентилатор. Използва се за предварително нагряване на фурната.



Размразяване

Включен само вентилатор, без използване на нито един от нагревателите.



Вентилатор и включена комбинирана скара

Тогава когато бутон е в това положение, фурната включва функцията комбинира скара и вентилатор. Тази функция ускорява процеса на пържене и подобрява вкуса на храната. Ползвайте скарата когато е затворена вратата на фурната.



Усилен грил (Supergrill)

Включването на функцията „усилен грил“ дава възможност за печене на грил с едновременно включен горен нагревател. Тази функция позволява на получаването на по-висока температура в горната част на работното пространство на фурната, което води до по-силно припичане на ястията, позволява също на печене на по-големи порции.



Включена скара

“Повърхността” скара се използва при печене на малки порции месо: стекове, шницели, риби, тост, салам, принцеси (дебелината на печените ястия не може да е по-голяма от 2-3 см, по време на печенето трябва да обърнете ястието на другата страна)



Включен долен нагревател

Тази позиция на бутон позволява на реализирането на нагряване на фурната само от долния нагревател. Използва се при припичане на сладкиши отдолу (например сладкиши с плънка от плодове, „мокри“ сладкиши и други).



Включени горен и долен нагревател

Когато бутон е в тази позиция фурната се нагрява по конвенционален начин. Този начин е подходящ за печене на сладкиши, меса, риби, хляб, пица (задължително е предварителното нагряване на фурната и използването на тъмни тави) печене на едно ниво.



Включен вентилатор и долен и горен нагревател.

Когато бутон е в тази позиция, фурната реализира функцията сладкиши/хляб. Конвенционална фурна с вентилатор (препоръчва се по време на печене).

Сигналната лампа*

Ако червената светлина угасне, това означава, че температурата е достигнала до зададената настройка. Ако в рецептата е посочено, че продукта трябва да се сложи в загрята фурна, това нещо трябва да се осъществи преди да угасне първи път червената светлина. Тогава когато печете, червената светлина ще се включи и изключи временно (за да поддържа температурата във вътрешността на фурната).

Сигналната лампа*

Включването на фурната е отбелязано с два светлини сигнала, жълт и червен. Жълтия сигнал означава, че фурната е включена. Ако червената светлина угасне, това означава, че температурата е достигнала до зададената настройка. Ако в рецептата е посочено, че продукта трябва да се сложи в загрята фурна, това нещо трябва да се осъществи преди да угасне първи път червената светлина. Тогава когато печете, червената светлина ще се включи и изключи временно (за да поддържа температурата във вътрешността на фурната). Жълтия сигнал може да се включи тогава когато бутон се намира в положение “вътрешно осветяване на фурна”.

Фурна с автоматично въртене на въздуха (включва вентилатор и загреващ елемент с ултра вентилатор)

Фурната може да се загрева с помощта на елементите за загреване на горното и долното ниво, на скара и на загреващия елемент с ултра вентилатор. Използването на фурната е контролирано с помощта на бутон за функции – за настройване на функция, трябва да въртите бутон на избраната позиция, и на бутон за регулиране на температурата

– за настройване на желаната функция трябва да въртите бутон на избраната позиция.

Фиг.6т

Фиг.6к

Фурната може да бъде изключена с настройването на двата бутон в позицията „*“ / „0“.

Внимание!

Тогава когато избирате която и да е функция за нагряване (включване на нагревател, и т.н.) фурната ще се включи след като бъде избрана температурата с помощта на бутон за регулиране на температурата.

* по избор

0

Липса на настройки



Самостоятелно осветление на фурната

Когато бутона е в тази позиция се запалва осветлението на камерата на фурната.



Бързо нагряване

Включен горен нагревател, тостер, вентилатор. Използва се за предварително нагряване на фурната.



Размразяване

Включен само вентилатор, без използване на нито един от нагревателите.



Вентилатор и включена комбинирана скара

Тогава когато бутона е в това положение, фурната включва функцията комбинира скара и вентилатор. Тази функция ускорява процеса на пържене и подобрява вкуса на храната. Ползвайте скарата когато е затворена вратата на фурната.



Усилен грил (Supergrill)

Включването на функцията „усилен грил“ дава възможност за печене на грил с едновременно включен горен нагревател. Тази функция позволява на получаването на по-висока температура в горната част на работното пространство на фурната, което води до по-силно припичане на ястията, позволява също на печене на по-големи порции.



Включена скара

„Повърхностната“ скара се използва при печене на малки порции месо: стекове, шницели, риби, тост, салам, принцеси (дебелината на печените ястия не може да е по-голяма от 2-3 см, по време на печенето трябва да обърнете ястието на другата страна)



Включен долен нагревател

Тази позиция на бутона позволява на реализирането на нагряване на фурната само от долния нагревател. Използва се при припичане на сладкиши отдолу (например сладкиши с пълнка от плодове, „мокри“ сладкиши и други).



Включени горен и долен нагревател

Когато бутона е в тази позиция фурната се нагрява по конвенционален начин. Този начин е подходящ за печене на сладкиши, месо, риби, хляб, пица (задължително е предварителното нагряване на фурната и използването на тъмни тави) печене на едно ниво.



Включена циркулация на горещ въздух

При тази позиция на бутона се включва циркулацията на горещия въздух във вътрешността на камерата на фурната. Въздухът се премества благодарение на термо вентилатора разположен на централно място на задната стена на камерата на фурната. В сравнение с конвенционалното печене, при тази функция се използват по-ниски температури за печене.

Използването на този начин на печене позволява на равномерно разпределяне на горещия въздух около печеното ястие.



Включен вентилатор и долен и горен нагревател.

Когато бутона е в тази позиция, фурната реализира функцията сладкиш/хляб. Конвенционална фурна с вентилатор (препоръчва се по време на печене).



Включен горещ въздух и долен нагревател

При тази позиция на бутона фурната реализира функцията горещ въздух и включен долен нагревател, което води до повишаване на температурата от долната страна на ястието.

Сигналната лампа

Включването на фурната е отбелязано с два светлини сигнала, жълт и червен. Жълтия сигнал означава, че фурната е включена. Ако червената светлина угасне, това означава, че температурата е достигнала до зададената настройка. Ако в рецептата е посочено, че продукта трябва да се сложи в загрята фурна, това нещо трябва да се осъществи преди да угасне първи път червената светлина. Тогава когато печете, червената светлина ще се включи и изключи временно (за да поддържа температурата във вътрешността на фурната). Жълтия сигнал може да се включи тогава когато бутона се намира в положение „вътрешно осветяване на фурна“.

Използване на скарата*

Процеса на печене се осъществява с помоща на инфрачервени лъчи отпратени към съда от нагорещия нагревател на скарата.

За да включите скарата трябва да:

- Настройте бутона за функции в положение обозначено
- Загрейте фурната приблизително 5 минути (вратата на фурната да е затворена).
- Сложете тавата на подходящо ниво за приготвяне, а ако печете върху скарата сложете на по ниско ниво друга тава за събиране на остатъци (под грила).
- Фиксирайте защитното устройство на бутоните и затворете вратата на фурната.

При печене с помоща на функцията и комбиниранията скара, температурата трябва да е настроена на 250°C (220°C*), но функцията скара с вентилатор трябва да бъде настроена на максимална температура от 190°C.

* врата на фурната с 2 стъкла

Внимание!

Печенето става при затворена вратичка на фурната. Когато използвате нагревателя за препичане, елементите на печката се нагряват. Препоръчва се да не се допускат деца до фурната.

Използване на грила*

Грилът дава възможност за въртене при приготвянето на печени ястия във фурната. Служи най-вече за печене на птици, шишчета, наденички и др. подобни. Включването и изключването на въртенето на грила става заедно с включването и изключването на функцията за печене. При използването на тези функции по време на печене могат да възникнат временни прекъсвания във въртенето на грила или смяна на посоката на въртене. Това не влияе върху функционалността и качеството на печене.

Внимание!

Грилът няма отделен регулатор за управление.

Печенето трябва да се извършва при леко отворена вратичка на фурната с поставен предпазител на регулаторите.

Приготвяне на ястия на грил:

(виж рисунките):

- сложете хранителните продукти на шиша на грила и я закрепете с помощта на вилиците,
- сложете рамката на грила във фурната на работно ниво 3 броено от долу,
- края на шиша на грила пхнете в задвижващия вал, обърнете внимание улея на металната част на дръжката на грила да се опира върху рамката
- развъртете дръжката
- пхнете тавата на най-ниското ниво на фурната и затворете вратичката

Фиг.6у

* по избор

Печене

- Препоръчваме използването на тавите доставени заедно с печката.
- Можете да използвате и други съдове, които трябва да се поставят върху рафта за сушене; за предпочитане е да използвате черни тави, тъй като са по-добър проводник на топлина и скъсват времето за приготвяне..
- Тавите с лъскава повърхност не се препоръчват тогава когато използвате конвенционалния метод за нагряване (долен и горен нагревател). Долната част на сладкиша ще изгори.
- Тогава когато ползвате функцията на вентилатор ултра, не е необходимо да нагрявате предварително фурната, за друг тип нагряване трябва да се загрее предварително фурната преди да се постави сладкиша.
- Преди да извадите сладкиша от фурната, проверете дали е опечен с помощта на клечка (ако сладкиша е готов, клечката трябва да е чиста и суха след като я извадите от сладкиша).
- След като спрете фурната, трябва да оставите сладкиша вътре за 5 минути.
- Температурата използвана при вентилатор ултра е приблизително 20 – 30 градуса по-голяма отколкото при нормално приготвяне (тогава когато използвате долния и горния нагревател).

- Параметрите на печене са показани в таблица те са приблизителни и могат да се поправят като се осланяте на собствения опит и желаниа.
- Ако информацията от рецептата е различна от стойностите посочени в инструкциите за употреба, спазвайте тези от инструкциите за употреба.

Запичане на месото

- Можете да пригответе парчета месо по-големи от 1 кг. във фурната, но тези които са помалки могат да се приготвят върху печката.
- Използвайте термоустойчиви съдове тогава когато пригответе месо във фурна, с дръжки които са също устойчиви на високи температури
- Когато пригответе месо на нивото за изсушаване или на скарата, препоръчваме Ви да поставите на най-ниското ниво една тава с аода.
- По време на приготвяне на месото, то трябва да се обръща и да се сипе собствения му сос върху него или да се сипе гореща вода със сол – не сипвайте студена вода върху месото.

Фурна с естествена конвекция (конвенционална)

Вид на печеното ястие	Функция на фурната	Температура °C	Ниво (4) 1	Време [min]
		160 - 200	2 - 3	30 - 50
		220 - 240	3	10 - 15
		210 - 220	2	45 - 60
		230-250 (220*)	4	14 - 18
		225 - 250	2	120 - 150
		160 - 230	2	90 - 120
		160 - 180	2	45 - 60
		190 - 210	2	40 - 50





























* врата на фурната с 2 стъкла

Важно!

Подадените параметри са ориентировъчни и могат да бъдат поправяни в зависимост от собствения опит и вкусови предпочитания.

ПРИГОТВЯНЕ ВЪВ ФУРНАТА – ПРАКТИЧНИ СЪВЕТИ

Фурна с автоматично циркулиране на въздуха (включва вентилатор)

Вид на печеното ястие	Функция на фурната	Температура °C	Ниво { 4 } { 1 }	Време [min]
		160 - 200	2 - 3	30 - 50
		150	3	25 - 35
		160 - 180	2 - 3	20 - 40*
		150	3	65 - 70
		220 - 240	3	10 - 15
		210 - 220	2	45 - 60
		190	2 - 3	60 - 70
		230-250 (220*)	4	14 - 18
		225 - 250	2	120 - 150
		160 - 230	2	90 - 120
		190	2 - 3	50 - 60
		160 - 180	2	45 - 60
		190 - 210	2	40 - 50
		170 - 190	3	40 - 50



































* врата на фурната с 2 стъкла

Важно!

Подадените параметри са ориентировъчни и могат да бъдат поправяни в зависимост от собствения опит и вкусови предпочитания.

ПРИГОТВЯНЕ ВЪВ ФУРНАТА – ПРАКТИЧНИ СЪВЕТИ

Фурна с автоматично въртене на въздуха (включва вентилатор и загреващ елемент с ултра вентилатор)

Вид на печеното ястие	Функция на фурната	Температура °C	Ниво (⁴ ₁)	Време [min] 
		160 - 200	2 - 3	30 - 50
		160 - 180	2 - 3	20 - 40*
		140 - 160	2 - 3	10 - 40*
		200 - 230	1 - 3	10 - 20
		210 - 220	2	45 - 60
		160 - 180	2 - 3	45 - 60
		190	2 - 3	60 - 70
		230-250 (220*)	4	14 - 18
		225 - 250	2	120 - 150
		160 - 180	2	120 - 160
		160 - 230	2	90 - 120
		160 - 190	2	90 - 120
		190	2 - 3	50 - 60
		160 - 180	2	45 - 60
		175 - 190	2	60 - 70
		190 - 210	2	40 - 50
		170 - 190	3	40 - 50

* врата на фурната с 2 стъкла

Внимание!

Параметри, приведенные в таблицах являются справочными и могут изменяться в зависимости от Ваших кулинарных пристрастий и опыта.

Чрез всекидневно почистване и поддръжка на печката ще предпазите уреда от повреда при функциониране.

Преди да почиствате печката, тя трябва да бъде спряна а бутоните да са в положение "●"/"0". Не почиствайте печката ако не е напълно изтинала.

Стъклокерамична плоча

- Печката трябва да да се чисти след всяко използване. Почистете печката докато е топла, ако е възможно (след като индикатора за зона изгасне). Предотвратете замърсяването на печката и по специално с течности, които са преляли.
- Когато чистите не използвайте абразивни препарати, като пудра за почистване, която съдържа абразиви, абразивни частици, телена четка и т. н. Те могат да издраскат повърхността на плочата, и по този начин да причинят повреда.
Не използвайте препарат за почист ване "Cillit" при чистене на фурната.
- При по големи замърсени участъци, които се почистват много трудно, можете да ползвате специално стъргало; внимавайте да не повредите рамка на плочата.

Фиг.7

Внимание! Металното ножче трябва да се пази като му се сложи капак (бутнетте с големия пръст). Можете да се раните тогава когато използвате този предмет – пазете го от децата.

- Препоръчване използването на меки препарати за почистване и течни за отстраняването на мазнини.

По принцип се препоръчват специални препарати за почистване, COLLO Luneta, Sidol Stahlglanz, Stahl-Fix за измиване и почистване и Cera-Fix за поддръжка. В случай, че не намерите тези продукти можете да използвате топла вода с течен препарат или препарат за почистване на мивки от нераждаема стомана.

Фурна

- Фурната трябва да се чисти след всяко използване. Когато чистите фурната, трябва да имате светлина за по-добра видимост.
- Вътрешността на фурната трябва да се чисти само с топла вода и малко количество течен почистващ препарат.
- **Почистване с пара «Steam Clean»**
 - Наливат се 250 мл. вода (1 чаша) в един съд и го поставяте във фурната на първото долно ниво.
 - Затворете вратата на фурната.
 - Насройвате температурата на 50°C, а бутонът за функции в позицията за долния загряващ елемент .
 - Загрявайте фурната в продължение на 30 минути.
 - Отворете вратата на фурната, изтривайте вътрешността с помощта на карпа или гъба и изплакнете с топла вода и течен почистващ препарат.

Внимание!

Влагата или остатъчната вода под фурната могат да произведат от почистването с пара.

- След почистването на вътрешността на фурната, изтрийте за да изсъхне.

Внимание!

Не използвайте почистващи препарати, съдържащи абразивни вещества за почистването и поддръжането на предното стъклено пано.

Смяна на лампата на фурната

За да се предпазите от токов удар, осигурете се, че уреда е спрян преди да смените лампата.

- Настройте всички бутони за контрол в положение "●"/"0" и извадете щепсела от контакта за захранване.
- Отвъртете и измийте горната част на лампата, след това я изтрийте.
- Отвъртете лампата и поставете друга – лампа, която издържа на по-висока температура (300°C) със следните параметри:
 - Волтаж 230 V
 - Мощност 25 W
 - Резба E14.

Лампа за фурна - Фиг. 9

- Завъртете лампата и се осигурете, че е фиксирана добре.
- Завъртете на място капака.

Отстраняване на страничните опорни елементи за тавите*

Фурните, маркирани с буква **D*** са предвидени с леко отстраними опорни елементи (странични рафтове*). За тяхното отстраняване, дръпнете челното устройство, след това наклонете опорния елемент и го отстранете от задното устройство.

Фиг. 10

Духовки, обозначенные буквами **Dp***, оборудованы в нержавеющей телескопические (раздвижные) направляющие, прикреплённые к проволочным проводникам. Направляющие следует вынимать и мыть вместе с проволочными проводниками. Перед размещением на них противеней, следует их выдвинуть (если духовка нагрета, проводники надо выдвинуть, зацепив задним краем противеня за буфера, которые находятся в передней части проводников) и затем ввести вместе в противенем.

Фиг. 10а

* по избор

Извадете вратата

За да имате по лесен достъп при почистване на вътрешната част на фурната, можете да свалите вратата. Така, че трябва да наклоните устройството за поддръжане на вратата, повдигнете и дръпнете към вас (Фиг. 11). За да сложите вратата на място, направете същото нещо, но обратно. Осигурете се, че пантите са фиксирани правилно. След фиксиране на вратата, защитното устройство трябва да се свали отново много внимателно. Ако не е нагласено, може да се повредят пантите при отваряне на вратата.

Фиг. 11 - Наклоняване на защитното устройство на пантите

Изваждане на вътрешното стъкло*

1. С помощта на кръстата отвертка развъртете болтовете, намиращи се на страничните прикрепващи елементи (фиг. 11А).
2. Избутайте прикрепващите елементи с помощта на плоска отвертка и извадете горната лайсна на вратата. (фиг. 11В, 11С).
3. Извадете вътрешното стъкло от прикрепането (в долната част на вратата). (фиг. 11). **Внимание! Опасност от увреждане на държача на стъклата. Стъклото трябва да се изтегли, да не се повдига нагоре.**
4. Измийте стъклото с топла вода и малко почистващ препарат. За да монтирате отново стъклото постъпете по обратния ред. Гладката част на стъклото трябва да се намира отгоре.

фиг.11С - Изваждане на вътрешното стъкло. 2 стъкло.

Извадете вратата

За да имате по лесен достъп при почистване на вътрешната част на фурната, можете да свалите вратата. Така, че трябва да наклоните устройството за поддръжане на вратата, повдигнете и дръпнете към вас (Фиг. 12А). За да сложите вратата на място, направете същото нещо, но обратно. Осигурете се, че пантите са фиксирани правилно. След фиксиране на вратата, защитното устройство трябва да се свали отново много внимателно. Ако не е нагласено, може да се повредят пантите при отваряне на вратата.

Фиг 12А - Наклоняване на защитното устройство на пантите

Изваждане на вътрешното стъкло*

1. С помощта на плоска отвертка свалете горната лайсна на вратата, деликатно избутвайки я от двете страни (фиг. 12В).
2. Извадете горната лайсна на вратата (фиг.12В, 12С)
3. Извадете вътрешното стъкло от прикрепането (в долната част на вратата)- фиг 12D, 12D1. **Внимание! Опасност от увреждане на държача на стъклата. Стъклото трябва да се изтегли, да не се повдига нагоре.**
4. Измийте стъклото с топла вода и малко почистващ препарат. За да монтирате отново стъклото постъпете по обратния ред. Гладката част на стъклото трябва да се намира отгоре. **Внимание! Не натискайте едновременно горната лайсна от двете страни на вратата. За да монтирате правилно горната лайсна на вратата, първо трябва да постави левия край на лайсната на вратата, и в десния край натиснете, докато не чуете «щракване». След това натиснете лайсната от лявата страна докато не чуете «щракване».**

фиг. 12D - Изваждане на вътрешното стъкло. 3 стъкло.

фиг. 12D1 - Изваждане на вътрешното стъкло. 2 стъкло.

* по избор

КАКВО ТРЯБВА ДА НАПРАВИТЕ ПРИ СПЕШЕН СЛУЧАЙ

При спешен случай, трябва да:

- Спрете всички функционални зони на печката
- Извадете захранващия кабел от контакта
- Обърнете се към упълномощен сервизен техник
- Малките грешки могат да се остранят, като прегледате инструкциите посочени в долната таблица. Преди да се обърнете към сервизен център, проверете следните точки от таблицата.

ПРОБЛЕМ	ПРИЧИНА	ДЕЙСТВИЕ
1. Уреда не работи.	Не се захранва	Проверете защитното табло, ако има изгорял бушон, сменете го.
2. Осветлението във фурната не работи	Лампата е изгоряла или не е затегната добре.	Затегнете лампата или я сменете (Виж "Почистване и поддръжка")

ТЕХНИЧЕСКИ ДАННИ

Волтаж
Мощност
Размерина печката (IxLxA)

230/400V ~ 50Hz
Максимално 9,1 kW
59,5/59,5/57,5 см

Спазва законите UE

Стандарт EN 60335-1, EN 60335-2-6

Šporet je posebno jednostavan za upotrebu i izuzetno efikasan. Nakon što pročitate uputstvo za upotrebu, rukovanje šporetom će biti lako.

Pre nego što je upakovan napustio proizvodnju, šporet je temeljno testiran na bezbednost i funkcionalnost.

Pre nego što počnete da ga upotrebljavate, s pažnjom pročitate uputstvo za upotrebu.

Pažljivo sledeći ove instrukcije, moći ćete da izbegnete bilo kakve probleme pri korišćenju uređaja.

Važno je da uputstvo za upotrebu čuvate na sigurnom mestu, tako da ga možete konsultovati bilo u koje vreme.

Neophodno je da pažljivo sledite instrukcije iz uputstva u cilju sprečavanja mogućih nezgoda.

СОДЕРЖАНИЕ

POŠTOVANI KORISNIČE	25
KAKO DA UŠTEDITE ENERGIJU	25
BEZBEDNOSNE INSTRUKCIJE	26
OPIS UREĐAJA	28
INSTALACIJA	29
RAD	30
REČENJE U RERNI-PRAKTIČNI SAVETI	35
ČIŠĆENJE I ODRŽAVANJE	38
REČENJE U RERNI-PRAKTIČNI SAVETI	40
TEHNIČKI PODACI	40

KAKO DA UŠTEDITE ENERGIJU



Svako ko pravilno upotrebljava energiju ne šteti samo novac, već i savesno učestvuje u očuvanju životne sredine. Stoga čuvajte el.energiju! Na ovaj način to možete učiniti:

●Koristite pravo posuđe za kuvanje.

Serpe i tiganji sa ravnim duplim dnom će vam omogućiti da nekorisćenjem poklopca četiri puta povećavate utrošak el.energije!

●Koristite posuđe čiji prečnik dna odgovara veličini ringle.

Serpa nikada ne sme biti manja od veličine ringle koju koristite.

●Održavajte ringle i dno šerpi čistim.

Nečistoća sprečava raspodelu toplote – jako skoreli ostaci hrane često se moraju uklanjati jedino proizvodima koji su štetni za životnu sredinu.

●Ne otklapajte šerpu previše često (ako nadgledate jelo nikada neće pokipeti!).

Ne otvarajte bespotrebno i često vrata rerne.

●Isključite rernu u pravom trenutku i iskoristite preostalu toplotu.

Kada kuvanje traje duže vreme, isključite grejne zone 5-10 minuta pre kraja procesa i time ćete uštedeti i do 20% el.energije.

●Rernu upotrebljavajte samo za pripremanje većih količina hrane.

Meso do 1 kg se može mnogo ekonomičnije pripremati u tiganju na ploči šporeta.

●Iskoristite preostalu toplotu iz rerne.

Ako trajanje pripremanja hrane traje duže od 40 minuta, isključite rernu 10 minuta pre kraja vremena.

●**Važno!** Kada koristite tajmer, podesite odgovarajuće kraće vreme kuvanja, u skladu sa tim koliko se jelo priprema.

●Uverite se da su vrata rerne dobro zatvorena.

Toplota može izlaziti preko naslaga na zaptivci

vrata.

Sve naslage odmah očistite.

●Ne postavljajte šporet u neposrednoj blizini frižidera/ zamrzivača.

Utrošak energije bespotrebno raste.



Uređaj je tokom transporta zaštićen od oštećenja ambalažom. Nakon otpakivanja, molimo da zaštitnu ambalažu odložite na način da ne predstavlja štetu za životnu sredinu.

Svi materijali koji su upotrebljeni za ambalažu su bezopasni za životnu sredinu i mogu se reciklirati 100%, a obeleženi su odgovarajućim simbolom.

Napomena! Materijali za pakovanje (polietilenske vreće, delovi od polistirena itd.) se prilikom otpakivanja moraju držati van domašaja dece.



Kada odlažete uređaj, ne bacajte ga u kontejnere sa običnim gradskim smećem. Umesto toga, odložite ga u centar za recikalazu električnog i elektronskog otpada. Na uređaj, uputstvo za upotrebu ili ambalažu je stavljen odgovarajući simbol.

Uređaj je sačinjen od materijala koji se mogu reciklirati i imaju obeležje koje se na to odnosi. Recikliranjem materijala

ili drugih delova dotrajalog uređaja, dajete značajan dopinos zaštiti životne sredine.

Informišite se u lokalnoj nadležnoj službi o odgovarajućim centrima za odlaganje dotrajalih uređaja.

Pažnja. Uređaj i njegovi dostupni delovi se greju tokom upotrebe. Posebnu pažnju obratiti na mogućnost dodira grejaćih elemenata. Deca ispod 8 godine života trebala bi da se drže što dalje od uređaja, ako nisu pod stalnim nadzorom.

Ovaj uređaj mogu da koriste deca od 8 godine života i starija; osobe sa fizičkim, senzorskim i mentalnim ograničenjima; osobe bez iskustva i znanja, ako su pod nadzorom ili postupaju prema instrukciji za upotrebu uređaja koju im objašnjava osoba odgovorna za njihovu bezbednost. Paziti da se deca ne igraju sa opremom. Deca bez nadzora ne bi trebala da čiste i opslužuju uređaj.

Pažnja. Kuvanje bez kontrole prisutnosti masnoće i ulja na kuhinjskoj ploči može da bude opasno i da dovede do požara.

NIKAD ne pokušavaj da gasiš požar vodom. Isključi uređaj i prekrij plamen, na primer poklopcem ili nezapaljivom tkaninom.

Pažnja. Ako je površina napuknuta, isključiti struju ciljem izbegavanja mogućnosti električnog udara.

Pažnja. Ako je površina napuknuta, isključiti struju ciljem izbegavanja mogućnosti električnog udara.

Uređaj postaje veoma topao prilikom rada. Povedite računa da ne pipate zagrejane delove unutar rerne.

Kada upotrebljavate uređaja, dostupni delovi rerne mogu postati veoma topli. Preporučujemo da decu držite van domašaja rerne.

Pažnja. Ne koristiti hrapava sredstva za čišćenje ili oštre metalne predmete za čišćenje stakla vrata, jer mogu da izgrebu površine, što može da prouzrokuje pucanje stakla.

Pažnja. Da biste izbegli mogućnost strujnog udara, pre nego što počnete da menjate sijalicu proverite da li je uređaj isključen.

Za čišćenje uređaj zabranjena je upotreba opreme za čišćenje parom.

- Uređaj postaje veoma topao prilikom rada. Povedite računa da ne pipate zagrejane delove unutar rerne.
- Decu držite podalje od uređaja. Kada su u direktnom kontaktu sa uključenim uređajem, može doći do opekotina.
- Vodite računa da delovi kućnih aparata, uključujući i napojni kabl ne dodiruju zagrejanu remu ili ploču jer njihov izolacioni materijal obično nije otporan na visoke temperature.
- Ne ostavljajte uređaj bez nadzora kada pržite. Ulja i masti se mogu zapaliti zbog pregrevavanja ili kipljenja.
- Ne dozvolite da se ploča uprlja i sprečite da tečnosti kipe po površini ploče. To se posebno odnosi na šećer koji može izazvati reakciju na keramičkoj ploči i prouzrokovati nepopravljive štete. Sve iskipele sadržine treba očistiti istog momenta.
- Ne stavlajte posude sa mokrim dnom na zagrejane grejne zone jer to može prouzrokovati nepopravljive promene na ploči (mrlje koje se ne mogu očistiti).
- Koristite posude koje preporučuje proizvođač, koje su namenjene za upotrebu na keramičkim pločama.
- Ako se bilo kakva oštećenja, doboke ogrebotine, naprsline ili pukotine pojave na keramičkoj ploči, odmah prestanite sa upotrebom šporeta i pozovite ovlašćeni servis.
- Ne uključujte šporet dok ako na njemu nema posude.
- Ne upotrebljavajte posude sa oštrim ivicama jer mogu oštetiti keramičku ploču.
- Ne gledajte direktno u halogene zone (na kojima nema posude) dok se zagrevaju.
- Ne stavlajte šerpe teže od 15 kg na vrata rerne i teže od 25 kg na ploču.
- Ne koristite gruba sredstva za čišćenje ili oštre metalne predmete da biste očistili vrata, jer se može izgubiti površina i tako doći do lomljenja stakla.
- Ne upotrebljavajte šporet ako ima neki tehnički kvar. Svaki kvar mora biti otklonjen od strane kvalifikovanog i ovlašćenog lica.
- U slučaju bilo kakve nezgode prouzrokovane tehničkim kvarom, isključite uređaj sa napajanja strujom i prijavite kvar servisu kako bi bio otklonjen.
- Striktno se pridržavajte pravila i mera koje sadrži ovo uputstvo. Ne dozvolite nikom ko nije u toku sa ovim uputstvom da rukuje uređajem.
- Uređaj ne smete čistiti pomoću aparata koji rade na paru.

OPIS UREĐAJA

- 1a
- 1 komandno dugme za podešavanje temperature
 - 2 dugmeta za odabir funkcija rerne
 - 3, 4, 5, 6 komande za grejne zone
 - 7 signalna lampica za temperaturu
 - 8 signalna lampica – indikator rada šporeta
 - 9 maner usa cuptor
 - 10 keramička ploča

Принадлежности към печката – комплект:

- 2a Поддон для выпечки*
- 2b Поддон для жарки*
- 2c Решетка для гриля (решетка для сушки)*
- 2d Вертел –и вилки*
- 2e Боковые лестнички*

Keramička ploča crt. 2*

- a Ø 14,5 cm
- b Ø 21 cm
- c Ø 18 cm
- d Ø 14,5 cm

*opcionalan

Pripremanje pulta elementa nameštaja za ugrađivanje ploče

- Kuhinjska prostorija treba da bude suva i provetreća, mora imati ispravan ventilacioni sistem. Šporet treba da stoji na mestu koje garantuje slobodan pristup svim upravljačkim elementima.
- Šporet je izgrađen u klasi Y, što znači da može da se jednostrano ugradi uz visoki nameštaj ili zid.
- Debljina pulta nameštaja trebala bi da iznosi od 28 do 40 mm, dubina pulta min. 600 mm. Pult bi trebao da bude pljosnat i dobro izravan. Pult izolirati i zaštititi sa zidne strane od zalevanja i vlage.
- Udaljenost između ruba otvora i ruba pulta trebala bi da iznosi min. 60 mm, a pozadi min. 50 mm.
- Nameštaj za ugradnju mora da poseduje obloge i lepke za obloge koji su otporni na temperaturu 100°C. Neispunjavanje ovog uslova može da prouzrokuje deformacije površina ili odlepljivanje obloge elementa.
- Rubovi otvora trebali bi da budu zaštićeni pomoću materijala koji ne upija vlagu.
- Otvor u pultu izraditi u skladu sa dimenzijama koje su navedene na

crt. 3

Montaža ploče na pultu elementa nameštaja*

- U slučaju pulta debljine 38 mm za pričvršćavanje koristiti 4 drške „A”. Način montaže je prikazan na crt. 3b i 3c. u slučaju pulta debljine 28 mm osim drški „A” dodatno upotrebiti dve drvene kocke dimenzija 15x15x50 mm. Način montaže je prikazan na crt. 3d i 3e.
- Proveriti da li zaptivka precizno prileže na ploču.
- Lagano zaviti drške sa donje strane ploče.
- Očistiti pult, umetnuti ploču u otvor i utisnuti prema pultu.
- Drške podesiti okomito u odnosu na rubove ploče i maksimalno zavrnuti.

- 1 - pult elementa nameštaja
- 2 - vijak
- 3 - pričvrсна drška y
- 4 - grejača ploča
- 5 - zaptivka ploče

crt. 3b

Ugrađivanje ploče u pult elementa nameštaja

- 1 - pult elementa nameštaja
- 2 - vijak
- 3 - pričvrсна drška y
- 4 - grejača ploča
- 5 - zaptivka ploče
- 6 - drvena kocka

crt. 3d

- Hauba mora biti instalirana s obzirom na uputa proizvođača.
- Napravite mesto za inkorporiranje peća, poštujući dimenzije ponuđene u dijagrami (crt. 3f).
- Steker kabla za napajanje mora biti izveden iz priključnica a pa pec mora biti konektiran na izvoru za napajanje sa električnom energijom (crt. 3g).
- Obavezno spojiti vodič koji nuluje ploču (žuto-zeleni) sa nulnim kontaktom peći (oznaka ⊕) koji se nalazi u blizini priključka.
- Uvodite peć u mestu napravljen upotrebljavajući sve četiri vika da ga fiksirate (crt. 3h).

crt. 3f,3g,3h

Povezivanje na struju

Upozorenje!

Električarski radovi bi trebalo da budu izvedeni od strane odgovarajućeg kvalifikovanog i ovlašćenog električara. Nikakve izmene niti svojevoljne prepravke ne smete vršiti kod dovoda struje.

Uputstva za montažu

Šporet je predviđen za napajanje trofaznom naizmjeničnom strujom (400V 3N 50Hz). Voltaža grejnih elemenata šporeta je 230V. Podešavanje šporeta da radi na monofaznom napajanju je moguće uz pomoć odgovarajućeg premoščavanja u priključnoj kutiji i to prema priključnom dijagramu ispod. Priključni dijagram takođe možete pronaći na poklopcu priključne kutije. Ne zaboravite da žica za povezivanje mora odgovarati tipu veze i ukupnoj snazi šporeta.

Priključni kabl mora biti obezbeđen.

crt. 3i

Upozorenje!

Ne zaboravite da povežete sigurnosno električno kolo na terminal priključne kutije obeležen ⊕ . Kod napajanja električnom strujom za šporet mora postojati sigurnosni prekidač koji omogućava da se napajanje strujom prekine u slučaju nužnosti. Rastojanje između radnih kontakata sigurnosnog prekidača mora biti minimum 3 mm. Pre nego što šporet priključite na napajanje strujom, važno je da pročitate podatke sa natpisne pločice i priključnog dijagrama.

crt. 4b

*opcionalan

Pre prve upotrebe

- Uklonite ambalažu,
- Lagano (polako) uklonite nalepnice sa vrata rerne vodeći računa da ne pokidate lepljivu traku. Ako na staklu ostane da se vidi neki trag, zagrejte unutrašnjost rerne (pogledajte primer ispod), naprskajte zagrejano staklo sredstvom za čišćenje stakla i prebrišite mekanom krpom.
- Ispraznite fioku, očistite fabričke zaštitne delove iz unutrašnjosti rerne,
- Pribor iz rerne izvadite i operite toplom vodom i sa malo tečnog sapuna,
- Uključite ventilaciju u sobi ili otvorite prozor,
- Zagrejte rernu (do temperature od 250°C, oko 30 min.), uklonite mrlje ako ih ima i pažljivo operite.
- Kada rukujete šporetom, pažljivo sledite bezbednosne instrukcije.

Važno!

Komoru rerne prati isključivo pomoću tople vode sa dodatkom male količine tečnosti za pranje suđa.

Kako da koristite grejne zone keramičke ploče izbor posuda

Izaberite sud čiji je prečnik dna u najmanju ruku iste veličine kao grejna zona. Za posude za prženje ima specijalna proširena grejna zona 170 x 265. Ne upotrebljavajte posude sa udubljenim ili ispupčenim dnom. Uvek vodite računa da posudu poklopite odgovarajućim poklopcem. Preporučujemo upotrebu posuda sa deblijim, ravnim dnom. Ako su grejne zone i posude zaprljane, nemoguće je da potpuno iskoristite toplotu.

Crt.6h

Izbor jačine zagrevanja

Grejne zone imaju različite nivoe zagrevanja. Jačina zagrevanja se može podešavati postepeno, okretanjem odgovarajućeg dugmeta na desno ili na levo. Oznake na ivici dugmeta pokazuju različite nivoe zagrevanja grejnih zona.

Crt.6g

- MIN. Podgrevanje
- 1 barenje povrća, lagano kuvanje
- kuvanje supa, većih količina jela
- 2 lagano prženje
- roštiljanje mesa, ribe
- 3 MAX. Brzo zagrevanje, brzo kuvanje, prženje.
- 0 isključeno

Indikator preostale toplote

Ako temperatura grejne zone pređe 50°C, to se signalizira preko indikatora koji se pali za tu zonu. Kada se indikator upali, time upozorava lice koje koristi šporet da ne dodiruje zagrejanu zonu. Nakon 5 do 10 minuta pošto je grejna zona isključena, i dalje ima preostale toplote koja se može iskoristiti npr. za podgrevanje jela ili za održavanje jela toplim, a da pritom ne uključujete neku drugu grejnu zonu.

Crt.6o - Indikator preostale toplote

Tradicionalna rerna (uobičajen način grejanja)

Rerna se može zagrevati pomoću donjeg i gornjeg grejača, kao i roštilja. Rad rerne kontrolirate pomoću dugmeta za odabir funkcija rerne – da biste podesili željenu funkciju, treba da okrenete dugme na tu poziciju,

Crt.6j

što isto važi i za regulator temperature – da biste podesili željenu funkciju, trebalo bi da okrenete dugme na tu poziciju.

Crt. 6k

Rernu možete isključiti postavljanjem oba dugmeta na poziciju „●“ / „0“.

Moguća podešavanja dugmeta za odabir funkcija rerne



Zasebna komanda za svetlo u rerni

Postavljanjem dugmeta na ovu poziciju pali se svetlo unutar rerne. Upotrebite ga, npr. kada perete unurašnjost rerne.



Uključen je grejač roštilja

Postavljanjem dugmeta na ovu poziciju, jelo se roštilja na rešetki.



Uključen gornji grejač

Kada je dugme postavljeno na ovu poziciju, rerna se zagreva samo uz pomoć gornjeg grejača. Pogodno je kada npr. na kraju želite da zapečete jelo odozgo.



Uključen donji grejač

Kada je dugme postavljeno na ovu poziciju, rerna se zagreva samo uz pomoć donjeg grejača. Pogodno je kada npr. na kraju želite da zapečete jelo odozdo.



Donji i gornji grejač su uključeni

Postavljanjem dugmeta na ovu poziciju, rerna se zagreva na uobičajen način.

Uključivanje rerne se signalizira pomoću dve signalne lampice, upaliće se žuta i crvena. Kada se upali žuta lampica, znači da rerna radi. Kada se crvena lampica isključi, znači da je u rerni dostignuta podešena temperatura. Ako je po receptu preporučljivo da jelo stavite u zagrejanu rernu, to nemojte uraditi sve dok se po prvi put crvena lampica ne isključi. Kada pečete, crvena lampica će se povremeno uključivati i isključivati (da bi se temperatura unutar rerne održavala). Žuta lampica se takođe može uključiti kada je dugme postavljeno na poziciju «osvetljenje u rerni».

Rerna sa automatskim kruženjem vazduha

Rerna se može zagrevati pomoću donjeg i gornjeg grejača, kao i roštilja. Rad rerne kontrolišete pomoću dugmeta za odabir funkcija rerne – da biste podesili željenu funkciju, treba da okrenete dugme na tu poziciju.

Рис.6I

što isto važi i za regulator temperature – da biste podesili željenu funkciju, trebalo bi da okrenete dugme na tu poziciju.

Рис.6к

Rernu možete isključiti postavljanjem oba dugmeta na poziciju „●” / „0”.

Pažnja!

Kada birate bilo koju funkciju grejanja (uključivanje grejača itd.), rerna će se uključiti jedino ako je pomoću regulatora za temperaturu podešena temperatura.



Nezavisna rasveta rerne

Pomoću podešavanje dugmeta u tom položaju aktiviramo rasvetu komore rerne.



Brzo zagrevanje

Uključeni: gornji grejač, gril i ventilator. Namena – za početno zagrevanje rerne.



Odmrzavanje

Uključen je samo ventilator, bez upotrebe bilo kojeg grejača.



Uključeni su ventilator i kombinovani roštilj

Postavljanjem dugmeta na ovu poziciju, rerna aktivira kombinovani roštilj i funkciju ventilatora. Praktično, ova funkcija omogućava da se proces roštiljanja ubrza i poboljšava se ukus jela. Upotrebljavajte roštilj jedino ako su vrata rerne zatvorena.



Pojačani gril (Supergrill)

Uključivanje funkcije „pojačanog grila” omogućava prženje pri istovremeno uključenom gornjem grejaču. Ova funkcija omogućava dobijanje povišene temperature u gornjoj radnoj površini rerne, što uzrokuje povećano rumenilo jela i istovremeno omogućava prženje većih porcija.



Uključeni gril

Površinsko „roštiljanje” koristi se za prženje malih porcija mesa: stek, šnicla, ribe, tost, kobasice, topli sendviči (debljina prženog jela ne može da bude veća od 2-3 cm, a tokom prženja jelo okrenuti na drugu stranu).



Uključeni donji grejač

U ovom položaju dugmeta rerna greje isključivo pomoću donjeg grejača. Možemo za zapečemo kolače odozdo (na primer vlažne kolače i kolače sa voćnim nadevom).



Uključeni donji i gornji grejač

Podešavanje dugmeta u tom položaju omogućava realizaciju zagrevanja rerne na konvencionalni način. Savršeno

je za pečenje kolača, mesa, riba, hleba, pice (neophodno je početno zagrevanje rerne i upotreba tamnih plehova), pečenje na jednom nivou.



Uključeni su ventilator, donji i gornji grejač

Ova pozicija dugmeta predstavlja funkciju za pripremanje kolača. Uobičajeni način pečenja uz pomoć ventilatora.

Kada se crvena lampica isključi, znači da je u rerni dostignuta podešena temperatura. Ako je po receptu preporučljivo da jelo stavite u zagrejanu rernu, to nemojte uraditi sve dok se po prvi put crvena lampica ne isključi. Kada pečete, crvena lampica će se povremeno uključivati i isključivati (da bi se temperatura unutar rerne održavala)*.

Uključivanje rerne se signalizira pomoću dve signalne lampice, upaliće se žuta i crvena. Kada se upali žuta lampica, znači da rerna radi. Kada se crvena lampica isključi, znači da je u rerni dostignuta podešena temperatura. Ako je po receptu preporučljivo da jelo stavite u zagrejanu rernu, to nemojte uraditi sve dok se po prvi put crvena lampica ne isključi. Kada pečete, crvena lampica će se povremeno uključivati i isključivati (da bi se temperatura unutar rerne održavala). Žuta lampica se takođe može uključiti kada je dugme postavljeno na poziciju «osvetljenje u rerni»*.

Rerna sa automatskim kruženjem vazduha (sa ventilatorom i ultra- grejačem ventilatora)

Rerna se može zagrevati pomoću donjeg i gornjeg grejača, kao i roštilja. Rad rerne kontrolišete pomoću dugmeta za odabir funkcija rerne – da biste podesili željenu funkciju, treba da okrenete dugme na tu poziciju, što isto važi i za regulator temperature – da biste podesili željenu funkciju, trebalo bi da okrenete dugme na tu poziciju.

Crt.6m

Crt.6k

Rernu možete isključiti postavljanjem oba dugmeta na poziciju „●” / „0”.

Pažnja!

Kada birate bilo koju funkciju grejanja (uključivanje grejača itd.), rerna će se uključiti jedino ako je pomoću regulatora za temperaturu podešena temperatura.

*opcionalan

**Nezavisna rasveta rerne**

Pomoću podešavanje dugmeta u tom položaju aktiviramo rasvetu komore rerne.

**Brzo zagrevanje**

Uključeni: gornji grejač, gril i ventilator. Namena – za početno zagrevanje rerne.

**Odmrzavanje**

Uključen je samo ventilator, bez upotrebe bilo kojeg grejača.

**Uključeni su ventilator i kombinovani roštilj**

Postavljanjem dugmeta na ovu poziciju, rerne aktivira kombinovani roštilj i funkciju ventilatora. Praktično, ova funkcija omogućava da se proces roštiljanja ubrza i poboljšava se ukus jela. Upotrebljavajte roštilj jedino ako su vrata rerne zatvorena.

**Pojačani gril (Supergrill)**

Uključivanje funkcije „pojačanog grila” omogućava prženje pri istovremeno uključenom gornjem grejaču. Ova funkcija omogućava dobijanje povišene temperature u gornjoj radnoj površini rerne, što uzrokuje povećano rumenilo jela i istovremeno omogućava prženje većih porcija.

**Uključeni gril**

Površinsko „roštiljanje” koristi se za prženje malih porcija mesa: stek, šnicla, ribe, tost, kobasice, topli sendviči (debljina prženog jela ne može da bude veća od 2-3 cm, a tokom prženja jelo okrenuti na drugu stranu).

**Uključeni donji grejač**

U ovom položaju dugmeta rerne greje isključivo pomoću donjeg grejača. Možemo za zapečemo kolače odozdo (na primer vlažne kolače i kolače sa voćnim nadevom).

**Uključeni donji i gornji grejač**

Podešavanje dugmeta u tom položaju omogućava realizaciju zagrevanja rerne na konvencionalni način. Savršeno je za pečenje kolača, mesa, riba, hleba, pice (neophodno je početno zagrevanje rerne i upotreba tamnih plehova), pečenje na jednom nivou.

**Uključena termo cirkulacija**

Podešavanje dugmeta u položaju „uključena termo cirkulacija” omogućava realizaciju grejanja rerne na način koji diktira termo – ventilator koji se nalazi na centralnom mestu zadnje stenke komore rerne. U odnosu na konvencionalnu reru koriste se niže temperature pečenja. Korišćenje ovog načina grejanja omogućava ravnomerni protok topline oko jela koje je stavljeno u reru.

**Uključeni su ventilator, donji i gornji grejač**

Ova pozicija dugmeta predstavlja funkciju za pripremanje kolača. Uobičajeni način pečenja uz pomoć ventilatora.

**Uključena termo cirkulacija i donji grejač**

Kod tog položaja dugmeta rerne realizuje funkciju termo – cirkulacije i uključenog donjeg grejača, što uzrokuje povišenje temperature ispod pečenja. Velika količina toplote koja je emitovana odozdo, vlažni kolači, pica.

Uključivanje rerne se signalizira pomoću dve signalne lampice, upaliće se žuta i crvena. Kada se upali žuta lampica, znači da rerne radi. Kada se crvena lampica isključi, znači da je u reru dostignuta podešena temperatura. Ako je po receptu preporučljivo da jelo stavite u zagrejanu reru, to nemojte uraditi sve dok se po prvi put crvena lampica ne isključi. Kada pečete, crvena lampica će se povremeno uključivati i isključivati (da bi se temperatura unutar rerne održavala). Žuta lampica se takođe može uključiti kada je dugme postavljeno na poziciju «osvetljenje u reru».

Upotreba roštilja*

Proces roštiljanja se odvija pomoću infracrvenih zraka koji se emituju na jelo preko svetlosnog grejača roštilja.

Da biste uključili roštilj potrebno je da:

- Postavite dugme za rernu na poziciju označenu sa 
- Postavite pleh sa jelom na odgovarajući nivo u rerni, a ukoliko roštiljate na rešetki postavite pleh za prikupljanje masnoće na nivo koji je prvi ispod (rešetke).
- Zatvorite vrata rerne.

Za roštiljanje upotrebom funkcije i kombinovanog roštilja, temperatura mora biti podešena na 250°C (220°C*), dok za funkciju roštilja sa funkcijom mora biti podešena maksimalno na 190°C.

* vrata rerne sa dva staklena panela

Pažnja!

Koristite roštilj jedino kada su vrata rerne zatvorena. Kada upotrebljavate roštilj, dostupni delovi rerne mogu postati veoma topli. Preporučujemo da decu držite van domašaja rerne.

UPOTREBA RAŽNJA*

Ražanj vam omogućava da jelo pečete na roštilju tako što će se okretati. Obično se koristi za živinu, ražnjiće, kobasice itd.

Motor ražnja se automatski uključuje i isključuje kada uključite funkciju roštilja označenu simbolima



Napomena!

Ne postoji zasebno komandno dugme za ražanj.

Da biste pripremili jelo treba da:

- Natakните jelo na ražanj i pričvrstite ga viljuškama ražnja
- Postavite kuku za kačenje u prorez (nalazi se napred na gornjem zidu u rerni)
- Postavite kraj ražnja u sklopku motora ražnja vodeći računa da kuka za kačenje bude u prorezu ražnja
- Uklonite ručku ražnja
- Postavite pleh na najniži nivo u rerni i ostavite vrata odškrinuta

Crt.6y

Pečenje

















- Preporučujemo upotrebu plehova za pečenje koje ste dobili uz šporet;
- Takođe je moguće peći u kalupima za kolače i plehovima koji se mogu kupiti bilo gde drugo, i treba ih staviti na rešetku; za pečenje je bolje koristiti tamne plehove jer oni bolje raspodeljuju toplotu a vreme pečenja je kraće;
- Tepsije i plehovi svetlih ili sjajnih površina nisu preporučljivi kada koristite uobičajen način pečenja (gornji i donji grejač) – upotrebom takvih posude može doći do toga da podloga kolača ostane nepečena;
- Pri upotrebi funkcije ultraventilatora, nije neophodno prvobitno zagrevanje unutrašnjosti rerne, dok je kod drugih načina grejanja potrebno zagrejati rernu pre nego što u nju stavite kolač;
- Pre nego što kolač izvadite iz rerne, uz pomoć drvenog štapića proverite da li je gotov (ako je gotov, štapić nakon što ga izvadite iz kolača treba da bude suv i čist);
- Pošto isključite rernu, savetujemo da kolač ostavite unutra da stoji oko 5 minuta;
- Temperature pečenja kod funkcije ultraventilatora su obično oko 20-30 stepeni niže nego što je slučaj kod normalnog pečenja (kada rade gornji i donji grejači);

- Parametri koji se odnose na pečenje, navedeni u Tabeli su dati okvirno i mogu se korigovati prema vašem ličnom iskustvu i karakteristikama kuanja;
- Ako se podaci navedeni u knjigama recepata bitno razlikuju od vrednosti navedenih u ovom uputstvu, molimo vas da primenite instrukcije iz uputstva.

Pečenje mesa

- Meso preko 1 kg pripremajte u rerni, a manje komade bi trebalo pripremati na plinskim gorionicima.
- Koristite posude za pečenje u rerni koje je otporno na visoke temperature, čije su ručke takođe otporne na visoke temperature.
- Kada pečete na rešetki, preporučujemo da na najnižem nivou u rerni postavite pleh napunjen sa malo vode.
- Preporučljivo je da najmanje jedanput u toku pečenja meso okrenete na drugu stranu, i da meso prelivate njegovim sokovima ili vrućim slanom vodom – ne sipajte po mesu hladnu vodu.

Tradicionalna rerna (uobičajen način grejanja)

Vrsta pripremanja pečenja	Funkcija rerne	Temperatura °C	Nivo (⁴ / ₁)	Vreme [min]
		160 - 200	2 - 3	30 - 50
		220 - 240	3	10 - 15
		210 - 220	2	45 - 60
		230-250 (220*)	4	14 - 18
		225 - 250	2	120 - 150
		160 - 230	2	90 - 120
		160 - 180	2	45 - 60
		190 - 210	2	40 - 50

* vrata rerne sa dva staklena panela





























*navedena vremena se tiču jela pečениh u malim posudama

Važno!

Parametri koji su navedeni u tablici su samo orijentacioni i možemo da ih popravimo zavisno od vlastitih iskustava i gastronomskih navika.

PEČENJE U RERNI-PRAKTIČNI SAVETI

Rerna sa automatskim kruženjem vazduha

Vrsta pripremanja pečenja	Funkcija rerne	Temperatura °C	Nivo { 4 } { 1 }	Vreme [min]
		160 - 200	2 - 3	30 - 50
		150	3	25 - 35
		160 - 180	2 - 3	20 - 40*
		150	3	65 - 70
		220 - 240	3	10 - 15
		210 - 220	2	45 - 60
		190	2 - 3	60 - 70
		230-250 (220*)	4	14 - 18
		225 - 250	2	120 - 150
		160 - 230	2	90 - 120
		190	2 - 3	50 - 60
		160 - 180	2	45 - 60
		190 - 210	2	40 - 50
		170 - 190	3	40 - 50

* vrata rerne sa dva staklena panela



































*navedena vremena se tiču jela pečenih u malim posudama

Važno!

Parametri koji su navedeni u tablici su samo orijentacioni i možemo da ih popravimo zavisno od vlastitih iskustava i gastronomskih navika.

PEČENJE U RERNI-PRAKTIČNI SAVETI

Rerna sa automatskim kruženjem vazduha (sa ventilatorom i ultra- grejačem ventilatora)

Vrsta pripremanja pečenja	Funkcija rerne	Temperatura °C	Nivo ($\frac{4}{1}$)	Vreme [min]
		160 - 200	2 - 3	30 - 50
		160 - 180	2 - 3	20 - 40*
		140 - 160	2 - 3	10 - 40*
		200 - 230	1 - 3	10 - 20
		210 - 220	2	45 - 60
		160 - 180	2 - 3	45 - 60
		190	2 - 3	60 - 70
		230-250 (220*)	4	14 - 18
		225 - 250	2	120 - 150
		160 - 180	2	120 - 160
		160 - 230	2	90 - 120
		160 - 190	2	90 - 120
		190	2 - 3	50 - 60
		160 - 180	2	45 - 60
		175 - 190	2	60 - 70
		190 - 210	2	40 - 50
		170 - 190	3	40 - 50

* vrata rerne sa dva staklena panela

Važno!

Parametri koji su navedeni i tablici su samo orijentacioni i možemo da ih popravimo zavisno od vlastitih iskustava i gastronomskih navika.

Pravilnim čišćenjem i održavanjem vašeg šporeta, imate značajan uticaj na besprekoran rad vašeg uređaja.

Pre nego što počnete sa čišćenjem, šporet mora biti isključen i trebalo bi da proverite da li su sva dugmad postavljena na poziciju „●“ / „0“. Ne počinjte sa čišćenjem dok se šporet potpuno ne ohladi.

Keramička ploča

- Ploča bi trebalo da se čisti redovno, posle svake upotrebe. Ako je moguće, preporučujemo da ploču operete dok je još uvek topla (pošto se indikator preostale toplote isključuje). Ne dozvolite da se ploča jako zaprlja; posebno od zagorelih sadržina od iskipelih tečnosti.

- Pri čišćenju ne upotrebljavajte sredstva za čišćenje sa jakim abrazivnim dejstvom, kao npr. praškove za ribanje sa abrazivnim sadržajem, abrazivne kombinacije, abrazivno kamenje, kamen za ribanje, žičanu četku itd. Oni mogu ogrebiti površinu ploče i izazvati nepopravljiva oštećenja. Ne upotrebljavajte tečno sredstvo „Cillit“ za čišćenje rerne.

- Veće naslage koje su čvrsto prionule za ploču možete ukloniti pomoću specijalnog strugača; ali pri tom budite pažljivi kako ne biste oštetili okvir ploče.

Crt 7

Rerna

- Rernu bi trebalo čistiti nakon svake upotrebe. Kada čistite rernu, njeno svetlo bi trebalo da bude uključeno kako bi vam omogućilo da bolje vidite površine.

- Unutrašnjost rerne isključivo treba prati toplom vodom sa malo tečnog sapuna.

- Čišćenje pomoću pare:

- sipajte 250 ml vode (1 čašu) u posudu koju stavljate u rernu na prvi nivo odozdo,
- zatvorite vrata rerne,
- podesite regulator temperature na 50°C a dugme za odabir funkcija na poziciju donji grejač,
- zagrevajte unutrašnjost rerne oko 30 minuta,
- otvorite vrata rerne, prebršite unutrašnjost krpom ili sunderom i operite koristeći toplu vodu i tečnim sapun.

Pažnja!

Moguće je da se usled čišćenja pomoću pare ispod šporeta pojavi vlaga ili voda.

- Posle čišćenja prebršite unutrašnjost rerne da se osuši.

Zamena sijalice u rerni

Da biste izbegli mogućnost strujnog udara, pre nego što počnete da menjate sijalicu proverite da li je uređaj isključen.

- Postavite komandna dugmad na poziciju „●“ / „0“, i isključite uređaj sa napajanja strujom,
- Poklopac sijalice odvijte i operite, pa ga prebršite da se osuši,
- Odvijte sijalicu iz ležišta, zamenite je novom – otpornom na visoke temperature (300°C) koja ima sledeće karakteristike:
 - voltaža 230 V
 - snaga 25 W
 - tip navoja E14.

Sijalica u rerni - Crt 9

- Ušrafite sijalicu, prethodno proverivši da li je pravilno umetnuta u keramičko ležište.
- Vratite poklopac sijalice.

Peći označeni sa slovom **D*** su predviđeni sa lakim deljivim usmeravanjima (lateralnim usmeravanja*). Da ih odstranite, vucite frontalni uređaj potom nagnite usmeravanje i odstranite i ga izvadite iz uređaja natrag.

Crt 10.

Vrste peća označene sa slovima **Dp*** u broju modela su predviđene sa deljivim teleskopskim šinama od čelika koji ne rđa*. Šine morate izvaditi i oprati zajedno sa lateralnim usmeravanja. Pre postaviti tase na teleskopskim šinama, te morate izvesti (u slučaju što je peč topao, šine morate izvaditi obeseći rub natrag tase u frontalnoj strani teleskopskih šina), potom uvodite ih zajedno sa tasama еталей и узлов.

Crt 10a

Skidanje vrata

Kako biste prilikom čišćenja naparavili lakši pristup unutrašnjosti rerne, moguće je da skinete vrata. Da biste to uradili, iskosite nagore delove za zabavljivanje na šarkama. Delimično zatvorite vrata, podignite ih i izvucite napolje. Kada budete vraćali vrata na svoje mesto, postupite isto samo obrnutim redosledom. Kada ih postavljate, proverite da li je urez šarke pravilno nalegao na ispupčenje držača šarke, pošto ste vrata pričvrstili na remu, deo za zabavljivanje bi ponovo trebalo spustiti na dole. Ako deo za zabavljivanje nije pravilno postavljen, prilikom zatvaranja vrata može doći do oštećenja šarki.

Crt 11 - Iskošavanje delova za zabavljivanje na šarkama

Izvlačenje unutrašnjeg stakla koje se nalazi na vratima pećnice*

1. Pomoću krstastog odvijača odvrnuti vijke koje se nalaze u bočnim držačima (crt. 11A).
2. Pomoću ravnog odvijača skinuti pridržne elemente i izvaditi letvu koja se nalazi u gornjem delu vrata (crt 11A, 11B).
3. Unutrašnje staklo izvaditi iz pridržnih elemenata (u donjem delu vrata) (slika 11C).
Pažnja! Opasnost od oštećenja ležišta stakala. Staklo izvući, ne dizati.
4. Staklo oprati toplom vodom s dodatkom male količine sredstva za čišćenje stakala. Da bi ponovo montirali unutrašnje staklo u vratima pećnice treba da se ponove sve radnje u obrnutom redosledu. Staklo montirati na otvorenim vratima pećnice glatkom stranom okrenutom ka gore.

Crt.11C - Izvlačenje unutrašnjeg stakla koje se nalazi na vratima pećnice

Skidanje vrata

Kako biste prilikom čišćenja naparavili lakši pristup unutrašnjosti rerne, moguće je da skinete vrata. Da biste to uradili, iskosite nagore delove za zabavljivanje na šarkama. (slika 12A). Delimično zatvorite vrata, podignite ih i izvucite napolje. Kada budete vraćali vrata na svoje mesto, postupite isto samo obrnutim redosledom. Kada ih postavljate, proverite da li je urez šarke pravilno nalegao na ispupčenje držača šarke, pošto ste vrata pričvrstili na remu, deo za zabavljivanje bi ponovo trebalo spustiti na dole. Ako deo za zabavljivanje nije pravilno postavljen, prilikom zatvaranja vrata može doći do oštećenja šarki.

Crt 12A - Iskošavanje delova za zabavljivanje na šarkama

Izvlačenje unutrašnjeg stakla koje se nalazi na vratima pećnice*

1. Pomoću ravnog odvijača otkaçiti gornju lajsnu vrata, delikatno podmetnuti po bokovima (crt.12B).
2. Izvaditi gornju lajsnu vrata. (crt.12B, 12C)
3. Unutrašnje staklo izvaditi iz pridržnih elemenata (u donjem delu vrata). Slika 12D,12D1).
Pažnja! Opasnost od oštećenja ležišta stakala. Staklo izvući, ne dizati.
4. Staklo oprati toplom vodom s dodatkom male količine sredstva za čišćenje stakala. Da bi ponovo montirali unutrašnje staklo u vratima pećnice treba da se ponove sve radnje u obrnutom redosledu. Staklo montirati na otvorenim vratima pećnice glatkom stranom okrenutom ka gore.
Pažnja! Ne pritiskati istovremeno gornju lajsnu sa obe strane vrata. U cilju pravilnog postavljanja gornje lajsne vrata, prvo levi kraj lajsne pritisnuti uz vrata, a desni utisnuti dok se ne čuje „klik”. Posle toga utisnuti lajsnu sa leve strane dok se ne čuje „klik”.

Crt. 12D - Izvlačenje unutrašnjeg stakla koje se nalazi na vratima pećnice. 3 stakla
Crt. 12D1 - Izvlačenje unutrašnjeg stakla koje se nalazi na vratima pećnice. 2 stakla

*opcionalan

PEČENJE U RERNI-PRAKTIČNI SAVETI

U slučaju nužnosti bi trebalo da:

- Isključite sve radne delove šporeta
- Isključite uređaj sa napajanja strujom
- Pozovite servis
- Neke manje greške se mogu otkloniti pomoću instrukcija navedenih u tabeli ispod. Pre pozivanja korisničkog centra ili servisa, proverite sledeće stavke koje su prikazane u tabeli.

Problem	Uzrok	Uradite ovako
1. Uređaj neće da radi.	Prekid strujnog napajanja	Proverite vašu kutiju sa osiguračima; ako je neki osigurač pregoreo namenite ga novim.
2.Svetlo u rerni ne radi.	Sijalica nije dobro zašrafljena ili je neispravna	Zategnite je ili je zamenite (pogledajte „Čišćenje i održavanje”).

TEHNIČKI PODACI

Napon i frekvencija :	230/400V~50 Гц
Snaga: макс.	9,1 кВт
Dimenzije šporeta š/v/d	59,5 / 57,5 / 59,5 cm

Saglasnost sa EU regulativama EN 60335-1, EN 60335-2-6 standardi

Hansa viryklės savybės – paprastas aptarnavimas ir puikius efektyvumas. Perskaičius naudojimo instrukciją, viryklės aptarnavimas neatrods sudėtingas.

Prieš supakavus ir išleidus iš gamyklos, kontrolės poste viryklė buvo patikrinta saugumo ir tinkamo veikimo atžvilgiu.

Prašome, prieš pradėdami naudotis prietaisu atidžiai perskaitykite šią naudojimo instrukciją.

Laikydamišis jos nurodymų išvengsite netinkamo naudojimosi.

Išsaugokite instrukciją ir laikykite ją taip, kad visada būtų po ranka.

Norėdami išvengti nelaimingų atsitikimų, tiksliai laikykitės naudojimo instrukcijos nurodymų.

Dėmesio!

Viryklė naudokitės tiktai perskaite šią naudojimo instrukciją.

Viryklė skirta tiktai namų ūkiui.

Gamintojas pasilieka teisę atlikti pakeitimus, neturinčius įtakos prietaiso veikimui.

TURINYS

GERBIAMAS PIRKĖJAU,	41
KAIP TAUPYTI ELEKTROS ENERGIJĄ	41
SAUGOS NURODYMAI	42
GAMINIO APRASYMAS	44
IRENGIMAS	45
APTARNAVIMAS	47
KEPIMAS ORKAITĖJE – PRAKTIŠKI PATARIMAI	52
VIRYKLĖS VALYMAS IR PRIEŽIŪRA	55
VEIKSMAI AVARIJOS METU	56
TECHNINIAI DUOMENYS	56

KAIP TAUPYTI ELEKTROS ENERGIJĄ



Atsakingai vartodami elektrą, taupote pinigų ir saugote natūralią aplinką. Todėl taupykite elektros energiją!

Keli elektros taupymo būdai:

- **Viriumi naudokite tinkamus indus.**

Indas, kuriame verdama, neturėtų būti mažesnis, kaip degiklio liepsnos karūnėlė. Nepamiškite

- uždengti indų.
- **Išlaikykite degiklius, paviršiaus groteles, viryklės plokštę švarių.**

Nešvarumai trikdo šilumos perdavimo procesą – stipriai prisidegę nešvarumai pašalinami tiktai natūraliai aplinkai nepalankiomis priemonėmis.

Ypatinę dėmesį būtina atkreipti į degiklio karūnėlių angas bei degiklių purkštuvų angas.

- **Venkite nereikalingo „puodų turinio kontroliavimo“.**

Jei nereikia, neatidarykite dažnai orkaitės durelių.

- **Naudokitės orkaite ruošdami tiktai didesnius valgių kiekius.**

Sverianti iki 1 kg mėsa taupiau ruošinama puode, ant degiklio.

- **Išnaudokite orkaitės liekamąją šilumą.**

Jei paruošimo laikas yra ilgesnis, kaip 40 minučių, rekomenduojama išjungti orkaitę 10 minučių prieš kepimo pabaigą.

- **Skrudinkite pasirinkę oro apytakos funkciją ir uždare orkaitės dureles.**

- **Šandariai uždarykite orkaitės dureles.**

Siluma prarandama esant nešvarumams ant durelių tarpiklių. Geriausia nedelsiant juos šalinti.

- **Nestatykite viryklės prie pat šaldytuvų/šaldiklių.**

Elektros energijos suvartojimas be reikalo padidėja.

Dėmesio!Naudodamišis programavimo įtaisu nustatykite atitinkamai trumpesnę valgių paruošimo laiką.

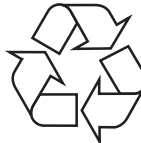

Transportavimo laikui prietaisas supakuojamas. Išpakavę prietaisą, pasirūpinkite, kad pakuočės elementai nekenktų aplinkai.

Pakuotės medžiaga nekenkia aplinkai, ji 100 % rinka perdirbimui ir yra pažymėta atitinkamu simboliu.

Dėmesio! Išpakuodami prietaisą pakuotės medžiagą (polietileno maišelius, putų polirolą ir pan.) laikykite atokiau nuo vaikų.



Baigus naudotis prietaisu negalima jo pašalinti kartu su komunalinėmis atliekomis, jį būtina pristatyti į elektrinių ir elektroninių prietaisų rinkimo ir perdirbimo įmonę. Apie tai informuoja simbolis pateiktas ant gaminio, ant pakuotės ar naudojimo instrukcijoje.

Plastmasinę medžiagą, panaudotą šiam produktui pagaminti, galima dar kartą panaudoti, atsižvelgiant į

ženklus, kuriais žymima. Pakartotinai naudodami medžiagą ar kitam tikslui pritaikydami sunaudotus prietaisus, prisidedate prie aplinkos apsaugos.

Informaciją apie tinkamą sunaudotų prietaisų šalinimo vietą Jums pateiks savivaldybės administracija.

Dėmesio. Įrenginys ir jo pasiekiamos dalys naudojančioms įkaista. Būtina būti ypač atsargiems liečiantis prie kaitinimo elementų. Vaikai iki 8 metų amžiaus turėtų laikytis atokiau, nebent nuolat yra prižiūrimi.

Šis įrenginys gali būti naudojamas vyresnių nei 8 metų amžiaus vaikų ir asmenų, turinčių fizinių, jutimo ar protinių apribojimų arba neturinčių patirties ir žinių, jeigu jie yra prižiūrimi už jų saugumą atsakingų asmenų ar laikantis įrenginio naudojimo instrukcijos. Būtina atkreipti dėmesį, kad prietaisu nežaistų vaikai. Tvarkymo ir priežiūros darbų neturėtų atlikti vaikai be priežiūros.

Dėmesio. Gaminimas ant kaitlentės be priežiūros, kai naudojami riebalai ar aliejus, gali būti pavojingas ir sukelti gaisrą.

NIEKADA ugnies negalima gesinti vandeniu. Būtina išjungti įrenginį ir liepsną pridengti, pvz., dangčiu arba nedegiu apklotu.

Dėmesio. Gaisro grėsmė: nelaikyti daiktų ant virimo paviršiaus.

Dėmesio. Jeigu paviršius yra įskilęs, išjungti srovę elektros srovės smūgiui išvengti.

Naudojantis prietaisu jis įkaista. Rekomenduojama elgtis atsargiai – neliesti įkaitusių orkaitės vidaus elementų.

Naudojantis orkaitės, pasiekiamos dalys gali būti karštos. Neleiskite vaikams prieiti prie orkaitės.

Dėmesio. Nenaudoti šveičiamųjų valiklių ar aštrių metalinių daiktų durelių stiklui valyti, kadangi gali subraižyti paviršių, dėl ko stiklas gali sutrūkinėti.

Dėmesio. Kad išvengtumėte elektros smūgio, prieš pakeisdami lemputę įsitikinkite, kad prietaisas yra išjungtas.

Viryklei valyti negalima naudoti garinės valymo įrangos.

- Naudojantis prietaisu jis įkaista. Rekomenduojama elgtis atsargiai – neliesiti įkaitusių orkaitės vidaus elementų.
- Naudodamiesi virykle ypatingą dėmesį atkreipkite į arti viryklės esančius vaikus. Tiesioginis kontaktas su veikiančia virykle kelia nusidėgimo pavojų.
- Atkreipkite dėmesį, kad smulkūs namų ūkio mechaniniai prietaisai ir jų laidai tiesiogiai neliesių įkaitusios orkaitės ar kaitlentės. Šių prietaisų izoliavimo medžiaga nėra atspari aukštų temperatūrų poveikiui.
- Kepdami ant kaitviečių nepalikite viryklės be priežiūros. Perkaitus, aliejus ir kiti riebalai gali užsidegti.
- Stebėkite, kad kaitlentė nebūtų užteršta ir kad nebūtų užliejama iš puodų ištekančiais skysčiais. Ši pastaba ypač taikoma cukrui, kuris reaguoja su kaitlente ir gali ją negrįžtamai pažeisti. Reguliariai šalinkite galimus nešvarumus.
- Ant įkaitusių kaitviečių draudžiama statyti indus su šlapiu dugnu. Jie gali būti negrįžtamų kaitlentės pakeitimų priežastis (nenuvalomos dėmės).
- Naudokite tik tai indus, kuriuos gamintojas pripažino tinkančiais stiklokeraminiam paviršiui.
- Jei kaitlentė yra įskilusi, išjunkite elektrą, kad išvengtumėte elektros smūgio.
- Neįjunkite kaitlentės, prieš tai nepastatę ant jos indo.
- Draudžiama naudoti indus su aštriais kraštais. Jie gali pažeisti stiklokeraminį paviršių.
- Nežiūrėkite į besikaitinančias (indų nepadengtas) halogenines kaitvietes.
- Ant atidarytų orkaitės durelių nestatykite indų, kurių svoris yra didesnis kaip 15 kg, o ant kaitlentės – 25 kg.
- Durelių stiklo valymui nenaudokite braižančių valymo priemonių nei aštrių metalinių daiktų. Jie gali nubraižyti paviršių ir būti stiklo skilimo priežastis.
- Draudžiama naudotis virykle, esant jos techninėms gedimams. Visi gedimai šalinami tikta įgalioto kvalifikuoto asmens.
- Bet koks techninio gedimo atveju, būtina atjungti viryklės elektros maitinimą ir iškviesti įgalioją specialistą.
- Būtinai laikykitės šios instrukcijos taisyklių ir nurodymų. Asmenims, neperskaičiusiems instrukcijos, neleiskite naudotis virykle.
- Viryklės valymui draudžiama naudoti garų valymo įrangą.
- Prietaisas suprojektuotas naudoti tik virimui. Bet koks kitas jo naudojimas (pvz., pa talpoms šildyti) neatitinka jo paskirties ir gali kelti pavojų.

GAMINIO APRAŠYMAS

- 1a
- | | | |
|------------|---|--------------------------------------|
| 1 | Temperatūros reguliatoriaus | Оснащение плиты - перечень: |
| 2 | Orkaitės darbo režimo pasirinkimo rankenėlė | 2a Padėklas kondit. gaminiams kepti* |
| 3, 4, 5, 6 | Kaitviečių valdymo rankenėlės | 2b Grotelės griliui |
| 7 | Termoregulatoriaus kontrolspuldzītė | 2c Kepimo padėklas* |
| 8 | Viryklės darbo kontrolinė lemputė | 2d Iesma stienis un dakša* |
| 9 | Orkaitės durelių rankena | 2e Воконные лестнички* |
| 10 | Stiklokeraminis paviršius | |

Stiklokeraminis paviršius Pav 2*

- | | |
|---|-----------|
| a | Ø 14,5 cm |
| b | Ø 21 cm |
| c | Ø 18 cm |
| d | Ø 14,5 cm |

*Kai kuriuose modeliuose

Baldo stalviršio paruošimas kaitlentei įmontuoti

- Virtuvė turėtų būti sausa ir gerai vėdinama, su tinkamai veikiančia, technines taisykles atitinkančia ventilacija. Viryklė pastatoma taip, kad visi jos valdymo elementai būtų laisvai pasiekiami. Viryklė yra Y klasės prietaisas ir gali būti iš vienos pusės įstatoma į aukštą baldą ar pastatoma prie sienos.
- Stalviršio storis turėtų būti nuo 28 iki 40 mm, o gylis – ne mažiau kaip 600 mm. Stalviršis turi būti plokščias ir labai lygiai pritvirtintas. Stalviršį nuo sienos būtina užsandarinti ir apsaugoti, kad nepatektų skysčiai ir drėgmė.
- Atstumas nuo angos briaunos iki stalviršio briaunos priekyje turėtų būti ne mažiau kaip 60 mm, o užpakalyje – ne mažiau kaip 50 mm.
- Baldams, į kuriuos montuojama įranga, padengti turi būti naudojama danga ir klijai jai priklijuoti atsparūs 100 °C temperatūrai. Jeigu nesilaikoma šio reikalavimo, paviršius gali deformuotis arba atsiklijuoti danga.
- Angos briaunos turi būti padengtos drėgmės nesugeriaiančia medžiaga.
- Stalviršio angos matmenys nurodyti

Pav 3

Kaitlentės tvirtinimas baldo stalviršyje*

- Jeigu stalviršio storis 38 mm, kaitlentei tvirtinti naudoti 4 „A“ laikiklius. Tvirtinimo būdas parodytas 3b ir 3c pieš. Jeigu stalviršio storis 28 mm, be „A“ laikiklių, papildomai būtina naudoti 4 medinius kubelius, kurių matmenys 15x15x50 mm. Tvirtinimo būdas parodytas 3d ir 3e pieš.
- Patikrinti, ar tarpiklis tiksliai priglundęs prie kaitlentės.
- Laikiklius lengvai prisukti kaitlentės apačioje.
- Nuvalyti stalviršį, įdėti kaitlentę į angą ir prispausti prie stalviršio.
- Laikiklis nustatyti statmenai kaitlentės briaunai ir prisukti iki galo.

- 1 - stalviršis
- 2 - sraigtas
- 3 - tvirtinimo laikiklis
- 4 - kaitlentė
- 5 - kaitlentės tarpiklis

Pav 3b

Kaitlentės tvirtinimas baldo stalviršyje

- 1 - stalviršis
- 2 - sraigtas
- 3 - tvirtinimo laikiklis
- 4 - kaitlentė
- 5 - kaitlentės tarpiklis 6 - medinis kubelis

Pav 3d

*Kai kuriuose modeliuose

Orkaitės įrengimas

Po to, kai sumontuosite kaitinimo plokštę, pradėkite montuoti orkaitę. Prineškite ją kuo arčiau montuojamos vietos. Nekeikite orkaitės už durelių rankenos! Montuojama spintelė gali būti arba su lentynėle, arba su tarpiniu skiriamuoju pagrindu (dugnu) su ventiliacine anga. Jei orkaitės apačioje yra įmontuotas stalčius, tuomet reikalingas papildomas pagrindas.

Kaitlentės nulinį laidą (geltonai žalia) būtinai sujungti su orkaitės nulinio laidu (pažymėtas ⊕), kuris yra šalia elektros įvado. Prietaisą pastatykite taip, kad pasiektumėte jungiukus.

Pav 3f,3g,3h

Viryklės prijungimas prie elektros sistemos

Dėmesio! Įrengimo darbus gali atlikti tik įgaliotas kvalifikuotas specialistas.

Draudžiama savarankiškai perdirbti ar atlikti elektros sistemos pakeitimus.

Nurodymai montuotojui

Viryklė gamykloje pritaikyta prie maitinimo trifaze, kintamąja srove (400 V 3N~50Hz). Viryklės kaitinimo elementų vardinė įtampa yra 230 V. Viryklė galima pritaikyti prie maitinimo vienfaze srove (230 V), įrengiant tinkamą tiltelį prijungimo bloke pagal pateiktą sujungimų schemą.

Sujungimų schema pateikiama taip pat netoli viryklės jungimo. Prijungimo blokas pasiekiamas nuėmus jungimo dangtelį. Dangtelis nuimamas plokščiu suktuvu atlaisvinus gnybtus. Tinkamai parinkite jungimo laidą, atsižvelgdami į sujungimo rūšį ir viryklės vardinę galią.

Jungimo laidas tvirtinamas viryklės prijungimo laikiklyje.

Pav 3i

Dėmesio!

Prie viryklės jungimo gnybto pažymėto ⊕ ženklu būtina prijungti apsauginę grandinę. Viryklės maitinimo elektros sistemoje turėtų būti įrengtas saugumo jungiklis, avarijos metu leidžiantis nutraukti elektros tiekimą. Atstumas tarp saugumo jungiklio darbinį kontaktų turi būti mažiausiai 3 mm.



Prieš prijungdami viryklę prie elektros sistemos, būtinai susipažinkite su vardinių duomenų lentelėje bei prijungimo schemoje pateikta informacija.

DĖMESIO! Montuotojas privalo įteikti naudotojui viryklės prijungimo prie elektros sistemos liudijimą – garantinio lapo priedą.

Kitas, negu schemoje nurodytas, viryklės prijungimo būdas, gali būti jos gedimo priežastis.

Pav 4b

Prieš pirmą kartą įjungiant orkaitę

- pašalinti pakuotės elementus, orkaitėje išvalyti gamintojo apsaugos priemones,
- išimti orkaitės įrangą ir nuplauti šiltame vandenyje su indų plovikliu,
- įjungti patalpos vėdinimą arba atidaryti langą,
- švelniai paspausti rankenėlę ir pasukti dešinėn iki  arba  (žr. skyrių Programatoriaus veikimas ir orkaitės valdymas),
- pašildyti orkaitę (250 °C temperatūra maždaug 30 min.), pašalinti nešvarumus ir gerai nuplauti.

Orkaitės kamerą plaukite tiktai šiltu vandeniu su nedideliu indų ploviklio kiekiu.

Stiklokeraminio paviršiaus kaitviečių aptarnavimas Indo parinkimas

Tinkamai parinktas indas turėtų būti maždaug to paties didžio ir formos kaip naudojamos kaitvietės paviršius. Pailgiems puodams skirta specialioji, praplėsta 170x265 mm kaitvietė. Nenaudokite indų su įgaubtu ar išgaubtu dugnu. Nepamirškite uždenkti indą tinkamu dangteliu. Rekomenduojama naudoti indus su storu dugnu. Užteršti kaitviečių ir indų paviršiai mažina šilumos perdavimo efektyvumą.

Pieš.6h

Kaitinimo galios pasirinkimas

Kaitvietės yra skirtingų kaitinimo galių. Kaitinimo galia reguliuojama palaipsniui, sukant rankenėlę į dešinę ir į kairę.

Pieš.6g

- MIN. kaitinimas
- 1 Daržovių troškinimas, lėtas virimas
- Sriubų, didesnių valgių kiekių virimas
- 2 Lėtas kepimas
- Mėsos, žuvies apkepimas
- 3 MAX. Greitas įkaitimas, greitas virimas, kepimas
- 0 Išjungimas

Kaitvietės įkaitinimo indikatorius

Kaitvietės temperatūrai užaugus virš 50 °C, užsidega tinkamas kaitvietės indikatorius.

Šviečiantis kaitvietės įkaitimo indikatorius įspėja, kad naudotojas atsitiktinai nepaliestų karštos kaitvietės.

Išjungus kaitvietės kaitinimą, per 5-10 minutes jame dar yra susikaupusios šilumos energijos, kurią galima išnaudoti, pvz. pašildymui arba valgių šilumos palaikymui, neįjungiant kaitvietės kaitinimo.

Pieš.6o - Kaitvietės įkaitimo indikatorius

Orkaitė su natūralią konvekcija (įprasta)

Orkaitė gali būti kaitinama apatiniu ir viršutiniu kaitinimo elementu, griliu. Ši orkaitė valdoma su orkaitės darbo režimo rankenėle, kuri pasukama ties reikiama funkcija.

Pieš.6j

bei temperatūros reguliavimo rankenėle, kurį pasukama ties reikiama temperatūros vertė.

Pieš. 6k

Orkaitė išjungiama, abidvi rankenėles pastačius ties „●“ / „0“.

Galimos rankenėlės padėtyys



Nepriklausomas orkaitės apšvietimas

Pastačius rankenėlę ties šia padėtimi apšviečiama orkaitės kamera. Nau dojama pvz. valant orkaitės kamerą.



Įjungtas apatinis kaitinimo elementas

Pastačius rankenėlę ties šia padėtimi, orkaitė kaitinama tikiai iš apačios. Naudokitės norėdami pakepti pyragus iš apačios.



Įjungtas viršutinis kaitinimo elementas

Pastačius rankenėlę ties šia padėtimi, orkaitė kaitinama tikiai iš viršaus. Naudokitės norėdami pakepti pyragus iš viršaus.



Įjungtas grilio kaitinimo elementas

Pastačius rankenėlę ties šia padėtimi, valgiai skrudinami ant grotelių arba ant iešmo.



Įjungti apatinis ir viršutinis kaitinimo elementai

Pastačius rankenėlę ties šia padėtimi, orkaitė kaitinama įprastu būdu.

Orkaitės įjungimas signalizuojamas užsidegus dviejms kontrolinėms lemputėms: geltonai ir raudonai. Šviečiant geltonos spalvos kontrolinė lemputė signalizuoja orkaitės darbą. Užgesus raudonai kontrolinei lemputei signalizuojama, kad orkaitė pasiekė nustatytą temperatūrą. Jei pagal receptą rekomenduojama dėti valgi į įkaitintą orkaitę, šis veiksmas atliekamas ne anksčiau, kaip pirmąkart užgesus raudonai kontrolinei lemputei. Kepimo metu raudona lemputė kas kažkiek laiko įsijunginės ir išsijunginės (temperatūros palaikymas orkaitės kameros viduje). Geltona kontrolinė lempute gali taip pat įsijungti esant „Orkaitės kameros apšvietimo“ padėčiai.

Orkaitė su priverstine oro apytaka

Orkaitė gali būti kaitinama apatiniu ir viršutiniu kaitinimo elementu, griliu. Si orkaitė valdoma su orkaitės darbo režimo rankenėle, kuri pasukama ties reikiama funkcija.



Ijungti: ventiliatorius, apatinis ir viršutinis kaitinimo elementai

Pastačius rankenėlę ties šia padėtimi, orkaitėje įjungiama pyrago kepimo funkcija. Įprasta orkaitė su ventiliatoriumi.

Pieš.6l

bei temperatūros reguliavimo rankenėle, kurį pasukama ties reikiama temperatūros vertę.

Pieš.6k

Orkaitė išjungiama, abidvi rankenėles pastačius ties „●“/„0“.

Užgesus raudonai kontrolinei lemputei signalizuojama, kad orkaitė pasiekė nustatytą temperatūrą. Jei pagal receptą rekomenduojama dėti valgį į įkaitintą orkaitę, šis veiksmas atliekamas ne anksčiau, kaip pirmąkart užgesus raudonai kontrolinei lemputei. Kepimo metu raudona lemputė kas kažkiek laiko išsijunginės ir išsijunginės (temperatūros palaikymas orkaitės kameros viduje)*.

Dėmesio !

Pasirinkus bet kurią orkaitės funkciją kaitinimas (kaitinimo elementas ir pan.) įjungiamas tiksliai nustatytą temperatūrą.

Orkaitės įjungimas signalizuojamas užsidegus dviejms kontrolinėms lemputėms: geltonai ir raudonai. Sviečianti geltonos spalvos kontrolinė lemputė signalizuoja orkaitės darbą. Užgesus raudonai kontrolinei lemputei signalizuojama, kad orkaitė pasiekė nustatytą temperatūrą. Jei pagal receptą rekomenduojama dėti valgį į įkaitintą orkaitę, šis veiksmas atliekamas ne anksčiau, kaip pirmąkart užgesus raudonai kontrolinei lemputei. Kepimo metu raudona lemputė kas kažkiek laiko išsijunginės ir išsijunginės (temperatūros palaikymas orkaitės kameros viduje). Geltona kontrolinė lemputė gali taip pat išsijungti esant „Orkaitės kameros apšvietimo“ padėčiai*.



Nepriklausomas orkaitės apšvietimas

Pastačius rankenėlę ties šia padėtimi apšviečiama orkaitės kamera. Nau dojama pvz. valant orkaitės kamerą.



Greitas pakaitinimas

Ijungtas viršutinis šildytuvas, kepintuvas ir ventiliatorius. Naudojama orkaitė pradžioje įkaitinti.



Atšildymas

Ijungtas tik ventiliatorius, nenaudojami jokie šildytuvai.



Ijungtas ventiliatorius ir sustiprintas grilis

Pastačius rankenėlę ties šia padėtimi, sustiprinto grilio funkcija jungiama su ventiliatoriaus funkcija. Naudojantis šiuo režimu spartinamas skrudinimo procesas ir gerinamas valgio skonis. Skrudinimas atliekamas esant uždarioms orkaitės durėlėms.



Sustiprintas grilis (Grilis ir viršutinis kaitinimo elementas)

Ijungus „sustiprinto grilio“ funkciją, skrudinama esant tuo pačiu įjungtam viršutiniam kaitinimo elementui. Si funkcija užtikrina aukštesnę temperatūrą orkaitės viršutinėje darbinėje erdvėje. Valgis stipriau paskrudinamas; skrudinamos didesnės porcijos.



Ijungtas grilio kaitinimo elementas

Pastačius rankenėlę ties šia padėtimi, valgiai skrudinami ant grotelių.



Ijungtas apatinis kaitinimo elementas
Pastačius rankenėlę ties šia padėtimi, orkaitė kaitinama tiksliai iš apačios. Naudojantis norėdami pakepti pyragus iš apačios.



Ijungti apatinis ir viršutinis kaitinimo elementai

Pastačius rankenėlę ties šia padėtimi, orkaitė kaitinama įprastu būdu.

*Kai kuriuose modeliuose

Orkaitė su priverstine oro apytaka (su ventiliatoriumi ir oro apytakos kaitinimo elementu)

Orkaitė gali būti įkaitoma apatiniu ir viršutiniu kaitinimo elementais, griliu bei oro apytakos kaitinimo elementu. Ši orkaitė valdoma su orkaitės režimo rankenėle, kuri pasukama ties reikiama funkcija,

Pieš.6m

bei temperatūros reguliavimo rankenėle, kuri pasukama ties reikiama temperatūros verte.

Pieš.6k

Izslėgšana notiek ar abu vadības kloķu nostādīšanu „●”/„0”.

Dēmesio !

Pasirinkus bet kurią orkaitės funkciją, kaitinimas (kaitinimo elementas ir pan.) jungiamas tiksliai nustatčius temperatūrą.



Jungti apatinis ir viršutinis kaitinimo elementai

Pastačius rankenėlę ties šia padėtimi, orkaitė kaitinama įprastu būdu.



Jungta oro apytaka

Pastačius rankenėlę ties „Jungtos oro apytakos“ padėtimi, orkaitė kaitinama su orkaitės kameros užpakalinės sienos centre esančiu termoventiliatoriumi.

Šis kaitinimas užtikrina tolygią šilumos cirkuliaciją aplink orkaitėje esančio valgio.

Šio kaitinimo būdo privalumai:

- trumpesnis orkaitės įkaitimo laikas bei jos įžanginio kaitinimo eliminavimas.
- galimybė tuo pačiu metu kepti dviejuose darbinuose lygiuose
- sumažintas riebalų ir sulčių ištekimas iš mėsos valgių, kas turi įtakos jų skoniu.
- mažesnis orkaitės kameros teršimas.



Jungti: ventiliatorius, apatinis ir viršutinis kaitinimo elementai

Pastačius rankenėlę ties šia padėtimi, orkaitėje įjungiamą pyrago kepimo funkcija. Įprasta orkaitė su ventiliatoriumi.



Jungta oro apytaka ir apatinis kaitinimo elementas

Pastačius rankenėlę ties šia padėtimi, pasirenkama oro apytakos ir apatinio kaitinimo elemento funkcija. Valgis pakepamas iš apačios.



Nepriklausomas orkaitės apšvietimas

Pastačius rankenėlę ties šia padėtimi apšviečiama orkaitės kamera. Nau dojama pvz. valant orkaitės kamerą.



Greitas pakaitinimas

Jungtas viršutinis šildytuvas, keptuvas ir ventiliatorius. Naudojama orkaitei pradžioje įkaitinti.



Atšildymas

Jungtas tik ventiliatorius, nenaudojami jokie šildytuvai.



Jungtas ventiliatorius ir sustiprintas grilis

Pastačius rankenėlę ties šia padėtimi, sustiprinto grilio funkcija jungiama su ventiliatoriaus funkcija. Naudojantis šiuo režimu spartinamas skrudinimo procesas ir gerinamas valgio skonis. Skrudinimas atliekamas esant uždarioms orkaitės durėlėms.



Sustiprintas grilis (Grilis ir viršutinis kaitinimo elementas)

Jungus „sustiprinto grilio“ funkcija, skrudinama esant tuo pačiu įjungtam viršutiniam kaitinimo elementui. Ši funkcija užtikrina aukštesnę temperatūrą orkaitės viršutinėje darbinėje erdvėje. Valgis stipriau paskrudinamas; skrudinamos didesnės porcijos.



Jungtas grilio kaitinimo elementas

Pastačius rankenėlę ties šia padėtimi, valgiai skrudinami ant grotelių.



Jungtas apatinis kaitinimo elementas

Pastačius rankenėlę ties šia padėtimi, orkaitė kaitinama tiksliai iš apačios. Naudojantis norėdami pakepti pyragus iš apačios.

Orkaitės įjungimas signalizuojamas užsidegus dviejms kontrolinėms lemputėms: geltonai ir raudonai. Sviečianti geltonos spalvos kontrolinė lemputė signalizuoja orkaitės darbą. Užgesus raudonai kontrolinei lemputei signalizuojama, kad orkaitė pasiekė nustatytą temperatūrą. Jei pagal receptą rekomenduojama dėti valgi į įkaitintą orkaitę, šis veiksmas atliekamas ne anksčiau, kaip pirmą kartą užgesus raudonai kontrolinei lemputei. Kepimo metu raudona lemputė kas kažkiek laiko įsijunginė ir išsijunginė (temperatūros palaikymas orkaitės kameros viduje). Geltona kontrolinė lempute gali taip pat įsijungti esant „Orkaitės kameros apšvietimo“ padėčiai.

Naudojimasis griliu*

Valgiai skrudinami iš įkaitusio grilio kaitinimo elemento sklindant infraraudoniesiems spinduliams.

Norėdami įjungti grilį:

- pasukite orkaitės rankenėlę ties , simboliu pažymėta padėtimi,
- kaitinkite orkaitę maždaug 5 min. (esant uždarytoms orkaitės durelėms),
- skardą su valgiu pastatykite tinkamame darbiname lygyje, skrudindami ant grotelių, po jomis padėkite padėklą išbėgantiems riebalams surinkti.
- Uždarykite orkaitės dureles.

Naudodamiesi grilio ir sustiprinto grilio funkcijomis nustatykite 250°C (220°C*) temperatūrą, o naudodamiesi grilio su ventiliatoriumi funkcija - maksimaliai 190°C.

* orkaitės durelės su 2 stiklais

Dėmesio!

Griliu skrudinama esant uždarytomis orkaitės durelėms.

Naudojantis griliu, pasiekiamos dalys gali būti karštos. Neleiskite vaikams prieiti prie orkaitės.

Iešmo funkcijos naudojimas*

Valgiai skrudinami orkaitėje ant besisukančio iešmo. Funkcija taikoma ypač paukštienai, šašlykams, dešrelėms ir pan. valgiams ruošti. Iešmas įjungiamas ir išjungiamas kartu su grilio funkcija. Naudojantis šiomis funkcijomis, iešmo variklis kartkarčiais gali sustoti ar pakeisti sukimosi kryptį. Tai neturi įtakos skrudinimo kokybei.

Dėmesio!

Nėra atskiros, iešmo valdymo rankenėlės.

Skrudinama pravėrus orkaitės dureles ir uždėjus rankenėlių apsauginį dangtį.

Paruošimas valgio naudojantis iešmu: (žr. žemiau pateikiamas nuotraukas)

- valgį užmaukite ant iešmo ir įtvirtinkite jį su šakutėmis,
- rėmelį galima įkišti į orkaitę ant trečiojo lygio, skaičiuojant nuo apačios,
- virbo galą galima įkišti į pavaros movą, atkreipiant dėmesį, kad iešmo laikiklio metalinės dalies griovelis atsiremtų ant rėmelio,
- įsukite rankeną,
- Uždarykite orkaitės dureles.









Pieš.6y

*Kai kuriuose modeliuose

Konditerinių gaminių kepimas

- kepinius rekomenduojama kepti skardose, kurios yra viryklės gamintojo įranga.
- kepti galima taip pat naudojantis kitur įsigytais kepimo skardomis, kurios statomos ant džiovinių grotelių. Kepimui rekomenduojama naudoti gerai šilumą pralaidžiančias ir kepimo laiką trumpinančias, juodos spalvos kepimo skardas
- naudojant įprasto kaitinimo funkciją (kaitinimas iš viršaus ir apačios) nerekomenduojama naudotis šviesaus ir blizgančio paviršiaus skardomis; naudojant šio tipo skardas, pyrago apačia gali likti neiškepta,
- naudojantis oro apytakos funkcija, nereikia iš anksto kaitinti orkaitės kameros. Naudojantis kitomis funkcijomis, prieš įdedant valgį į orkaitę, pirmiausia ją būtina įkaitinti,
- prieš išimdami valgį iš orkaitės, įdurdami jį mediniu krapštuku patikrinkite kepimo kokybę (pyragui tinkamai iškepus, krapštukas turėtų likti svarus ir sausas),
- išjungus orkaitę rekomenduojama palikti joje pyragą dar 5 min.,
- naudojantis oro apytakos funkcija, kepimo temperatūra paprastai yra 20-30 laipsnių žemesnė, negu kepančiam būdu (su kaitinimu iš viršaus ir apačios),
- 1 ir 1A lentelėse pateikiami kepimo parametrai yra orientaciniai, juos galima koreguoti, priklausomai nuo savo patarimo ir pomėgių,
- atveju, kai virimo knygose pateikiama informacija žymiai skiriasi nuo viryklės naudojimo instrukcijoje pateikiamų verčių, laikykitės instrukcijos nurodymų.

Orkaitė su natūralią konvekcija (įprasta)

Kepinio patiekalo rūšis	Orkaitės funkcija	Temperatūra °C	Lygis ($\frac{4}{1}$)	Trukmė [min]
		160 - 200	2 - 3	30 - 50
		220 - 240	3	10 - 15
		210 - 220	2	45 - 60
		230-250 (220*)	4	14 - 18
		225 - 250	2	120 - 150
		160 - 230	2	90 - 120
		160 - 180	2	45 - 60
		190 - 210	2	40 - 50

* orkaitės durlės su 2 stiklais

Svarbu!





























Lentelėje nurodyti parametrai yra apytikriai ir galima juos keisti pagal savo patirtį ir skonį.

Mėsos kepimas

- orkaitėje ruoškite mėsos porcijas sveriančias daugiau, kaip 1 kg. Mažesnius gabalus rekomenduojama ruošti ant viryklės dujinių degiklių.
- kepimui naudokite kaitrai atsparius indus, kurių rankenos taip pat atsparios aukštos temperatūros poveikiui.
- Kepant ant džiovinių grotelių arba ant grotelių, žemiausiame lygyje rekomenduojama pasatyti padėklą mėsos kepimui su nedideliu vandens kiekiu.
- Kepant, rekomenduojama bent kartą apsukti mėsą į kitą pusę. Kepimo metu ant mėsos kartkartėmis pilkite kepimo metu atsiradusio padažo arba karšto, šilto vandens. Ant mėsos nepilkite šalto vandens.

KEPIMAS ORKAITĖJE – PRAKTIŠKI PATARIMAI

Orkaitė su priverstine oro apytaka

Kepinio patiekalo rūšis	Orkaitės funkcija	Temperatūra °C	Lygis { 4 } { 1 }	Trukmė [min]
		160 - 200	2 - 3	30 - 50
		150	3	25 - 35
		160 - 180	2 - 3	20 - 40*
		150	3	65 - 70
		220 - 240	3	10 - 15
		210 - 220	2	45 - 60
		190	2 - 3	60 - 70
		230-250 (220*)	4	14 - 18
		225 - 250	2	120 - 150
		160 - 230	2	90 - 120
		190	2 - 3	50 - 60
		160 - 180	2	45 - 60
		190 - 210	2	40 - 50
		170 - 190	3	40 - 50





























* orkaitės durelės su 2 stiklais

Svarbu!

Lentelėje nurodyti parametrai yra apytikriai ir galima juos keisti pagal savo patirtį ir skonį.

KEPIMAS ORKAITĖJE – PRAKTIŠKI PATARIMAI

Orkaitė su priverstine oro apytaka (su ventiliatoriumi ir oro apytakos kaitinimo elementu)

Kepinio patiekalo rūšis	Orkaitės funkcija	Temperatūra °C	Lygis (⁴ / ₁)	Trukmė [min]
		160 - 200	2 - 3	30 - 50
		160 - 180	2 - 3	20 - 40*
		140 - 160	2 - 3	10 - 40*
		200 - 230	1 - 3	10 - 20
		210 - 220	2	45 - 60
		160 - 180	2 - 3	45 - 60
		190	2 - 3	60 - 70
		230-250 (220*)	4	14 - 18
		225 - 250	2	120 - 150
		160 - 180	2	120 - 160
		160 - 230	2	90 - 120
		160 - 190	2	90 - 120
		190	2 - 3	50 - 60
		160 - 180	2	45 - 60
		175 - 190	2	60 - 70
		190 - 210	2	40 - 50
		170 - 190	3	40 - 50

* orkaitės durelės su 2 stiklais

Svarbu!

Lentelėje nurodyti parametrai yra apytikriai ir galima juos keisti pagal savo patirtį ir skonį.

Išlaikant viryklę švarią ir tinkamai atliekant priežiūros darbus, prailginamas prietaiso tinkamo veikimo laikotarpis.

Prieš pradėdami valyti, išjunkite viryklę, atkreipdami dėmesį į tai, kad visos rankenėlės būtų pastatytos ties „●“ / „0“ padėtimis. Valymo darbai atliekami viryklei atausus.

Valymas po kiekvieno naudojimo

- **Nedidelius**, neprisvilusius nešvarumus nuvalykite drėgna kempine be valymo priemonės. Panaudojus indo ploviklį gali atsirasti melsvų dėmių. Šios dėmės ne visada pašalinamos iš karto, netgi panaudojus specialią valymo priemonę.
- **Stipriai prilipusius nešvarumus šalinkite su aštria mentele, kaitlentę nuvalykite drėgnu skudurėliu.**

Pieš 7

Dėmių šalinimas

- **Šviesias, perlinės spalvos (aliuminio likučiai) dėmes** galima šalinti nuo atvėsusios kaitlentės su specialia valymo priemone. Kalkiniai likučiai (pvz. išbėgus vandeniui) šalinami actu arba specialia valymo priemone.
- Salindami cukrų, valgius su cukrumi, plastmasę ir aliuminio plėvelę negalima įjungti kaitvietės! Su aštria mentele nedelsiant kruopščiai nugramdykite (dar karštus) likučius nuo kaitvietės. Pašalinę nešvarumus kaitlentę galite išjungti ir jai atvėsus, nuvalyti ją specialia valymo priemone.

Specialias valymo priemones galima įsigyti specializuotose elektrotechnikos, buitinės chemijos, maisto prekių parduotuvėse bei virtuvių salonuose. Aštrios mentelės parduodamos įrankių, statybinių medžiagų bei dažymo medžiagų parduotuvėse.

Orkaitė

- Orkaitę reikia valyti po kiekvieno naudojimo. Valydami orkaitę įjunkite apšvietimą, kad geriau matytumėte jos vidų.
- Orkaitės kamera valoma tiktai šiltu vandeniu su nedideliu indų ploviklio kiekiu.
- Valymas garais Steam Clean:*
- į pirmame orkaitės lygyje (skaičiuojant nuo apačios) pastatytą dubenį įpilkite 0,25 l vandens (1 stiklinė),
- uždarykite orkaitės dureles,
- temperatūros reguliavimo rankenėlę pastatykite ties 50° C padėtimi, o funkcijos rankenėlę, ties apatinio kaitinimo padėtimi,
- kaitinkite orkaitės kamerą apie 30 min.,
- atidarykite orkaitės dureles, pašluoste ar kempine nuvalę kameros vidų išplaukite jį šiltu vandeniu su indų plovikliu
- Dėmesio. Valant su garais po viryklę gali susirinkti drėgmė arba vandens likučiai
- Išplovę orkaitės kamerą, sausai ją nuvalykite.

Dėmesio !

Stiklinės korpuso priekinėms dalims valyti nenaudokite abrazyvinių priemonių.

Orkaitės apšvietimo lemputės keitimas

Kad išvengtumėte elektros smūgio, prieš pakeisdami lemputę įsitikinkite, kad prietaisas yra išjungtas.

- Visas valdymo rankenėles pasukite ties „●“ / „0“ padėtimis ir išjunkite elektros maitinimą,
- Išsukite ir nuplaukite lemputės dangtį. Sausai jį nuvalykite.
- Išsukite lemputę iš lizdo, jei reikia, lemputę pakeiskite nauja – aukštomis temperatūroms (300°C) atsparia, šių parametru lempute:
 - įtampa 230 V
 - galia 25W
 - sriegis E14

Orkaitės lemputė - Pieš 9

- Gerai įtvirtinę lemputę keraminiame lizde, įsukite ją.
- Įsukite lemputės dangtelį.

Orkaitės, kurių tipo žymėjime yra raidė D* turi lengvai išimamus, vielinius orkaitės lentynėlių laikiklius. „Dp“* raidėmis pažymėtose viryklėse yra prie vielinių orkaitės kreipiklių pritvirtinti nerūdijancio plieno ištraukiami kreipikliai, skirti orkaitės lentynėlėms. Šiuos kreipiklius išimti ir plauti reikia kartu su vieliniais kreipikliais. Prieš dedant ant jų kepimo skardas, juos reikia ištraukti (jeigu orkaitė įkaitusi, kreipiklius ištraukti galite skarda užkabindami prekinėje kreipiklių dalyje esančius amortizatorius), o po to įstumti kartu su skarda. (Pieš. 10, 10a)

*Kai kuriuose modeliuose

Durelių nuėmimas

Norint geriau pasiekti ir nuvalyti orkaitės kamara, galima nuimti dureles. Atidarykite dureles, į viršų atlenkite vėryje įtvirtintą apsauginį elementą. Svelniai uždare dureles, pakelkite jas ir nuimkite į priekį. Norėdami įrengti viryklės dureles, pakartokite visus veiksmus atvirkštine tvarka. Įrengdami dureles atkreipkite dėmesį, kad vėryio įpjova būtų tinkamai montuota ant vėryio laikiklio iškišos. Įrengę orkaitės dureles, būtina nuleiskite apsauginį elementą. Neįrengus apsauginio elemento, uždariant dureles, jų vėryis gali sugesti.

Pieš 11 - Vėryių apsauginių elementų atlenkimas

Vidaus stiklo išėmimas*

1. Kryžminiu atsuktuvu atsukite šoninėse spaudėse esančius varžtus (pieš. 11A).
2. Plokščiu atsuktuvu išimkite spaudes ir nuimkite viršutinę durelių lentjuostę. (pieš. 11A, 11B).
3. Vidaus stiklą išimkite iš laikiklių (durelių apačioje). (Pieš. 11C).
Dėmesio! Galima pažeisti stiklą laikiklius. Stiklą išstumti, o ne kelti į viršų.
4. Stiklą nuplaukite šiltu vandeniu su nedideliu valymo priemonės kiekiu. Norėdami atgal įdėti stiklą pakartokite visus veiksmus atvirkštine tvarka. Lygioji stiklo dalis turėtų būti viršuje.

Pieš. 11C - Vidaus stiklo išėmimas

Durelių nuėmimas

Norint geriau pasiekti ir nuvalyti orkaitės kamara, galima nuimti dureles. Atidarykite dureles, į viršų atlenkite vėryje įtvirtintą apsauginį elementą (pieš. 12A). Svelniai uždare dureles, pakelkite jas ir nuimkite į priekį. Norėdami įrengti viryklės dureles, pakartokite visus veiksmus atvirkštine tvarka. Įrengdami dureles atkreipkite dėmesį, kad vėryio įpjova būtų tinkamai montuota ant vėryio laikiklio iškišos. Įrengę orkaitės dureles, būtina nuleiskite apsauginį elementą. Neįrengus apsauginio elemento, uždariant dureles, jų vėryis gali sugesti.

Pieš 12A - Vėryių apsauginių elementų atlenkimas

Vidaus stiklo išėmimas*

1. Plokščiuoju atsuktuvu išsprausiti viršutinę durų lentjuostę, pakeliant ją iš šonų (12B pieš.).
2. Ištraukti viršutinę durų lentjuostę (12B, 12C pieš.).
3. Vidaus stiklą išimkite iš laikiklių (durelių apačioje). Pieš. 12D, 12D1.
Dėmesio! Galima pažeisti stiklą laikiklius. Stiklą išstumti, o ne kelti į viršų.
4. Stiklą nuplaukite šiltu vandeniu su nedideliu valymo priemonės kiekiu. Norėdami atgal įdėti stiklą pakartokite visus veiksmus atvirkštine tvarka. Lygioji stiklo dalis turėtų būti viršuje.
Dėmesio! Nespausti viršutinės lentjuostės vienu metu iš abiejų durelių pusių. Viršutinei lentjuostei tinkamai pritvirtinti būtina pirmiausia kairį lentjuostės galą įkišti į dureles, o dešinį galą spausti, kol pasigirs „spragtelėjimas“. Paskiau lentjuostės kairį galą irgi paspausti, kol pasigirs „spragtelėjimas“.

Pieš. 12D - Vidaus stiklo išėmimas. Stiklo 3.

Pieš. 12D1 - Vidaus stiklo išėmimas. Stiklo 2.

*Kai kuriuose modeliuose

VEIKSMAI AVARIJOS METU

Bet kokios avarijos atveju:

- išjunkite viryklės darbinės sistemos
- išjunkite elektros maitinimą
- taisymą paveskite specialistui
- kai kuriuos smulkius gedimus gali pašalinti pats naudotojas, laikydamasis žemiau pateikiamos lentelės nurodymų. Prieš kreipdamiesi į klientų aptarnavimo skyrių arba priežiūros centrą, patikrinkite visus lentelės taškus.

GEDIMAS	GALIMA PRIEŽASTIS	SPRENDIMAS
1. Elektrinė įranga neveiki	Nutrauktas elektros tiekimas	Patikrinkite namų elektros sistemos saugiklį, pakeiskite perdegusį saugiklį
2. Orkaitės apšvietimas neveikia	atsilaisvinusi arba sugedusi lemputė	Prisukite arba pakeiskite perdegusią lemputę (žr. Valumo ir priežiūros skyrių)

Dėmesio!

Visi taisymai ir reguliavimo veiksmai atliekami tinkamo priežiūros centro arba įgalioto montuotojo.

TECHNINIAI DUOMENYS

Vardinė įtampa

230/400V~50 Hz

Vardinė galia

maks. 9,1 kW

Prietaiso kategorija

59,5 / 57,5 / 59,5 cm

Atitinka EB taisykles:

EN 60335-1, EN 60335-2-6

Hansa pliit kujutab endast äärmise lihtsuse ja ideaalse efektiivsuse kombinatsiooni. Kui olete käesoleva juhendi läbi lugenud, ei kujuta pliidi kasutamine Teile mingit probleemi. Enne tehasesst väljumist ja pakkimist teeb iga pliit läbi katsetused ohutustehnika ja toimimise alal. Enne pliidi sisselülitamist palume Teid käesolev juhend hoolikalt läbi lugeda. Siintoodud juhiste järgimine võimaldab vältida vigu pliidi kasutamisel. Hoidke käesolevat juhendit nii, et see oleks alati käepärast. Õnnetusjuhtumite vältimiseks palume siintoodud juhiseid täpselt järgida.

Tähelepanu!

Pliiti võib kasutada alles pärast käesoleva kasutusjuhendiga tutvumist. Pliit on ette nähtud kasutamiseks üksnes koduses majapidamises. Valmistaja jätab endale õiguse teha toote juures muudatusi, mis ei mõjuta selle toimimist.

SISUKORD

LUGUPEETUD KLIENT	58
ELEKTRIENERGIA KOKKUHOID	58
OHUTUSJUHISED	59
SEADME KIRJELDUS	61
PAIGALDAMINE	62
KASUTAMINE	64
TOIDUVALMISTAMINE PLIIDLIL - PRAKTILISED NÕUANDED	69
HOOLDUS JA PESEMIN	72
KÄITUMINE RIKETE KORRAL	74
TEHNILISED ANDMED	74

ELEKTRIENERGIA KOKKUHOID



Elektrienergiat kokku hoides ei säästeta üksnes raha, vaid ühtlasi keskkonda. Seega on elektrienergia kokkuhoid tähtis loodushoiualane ettevõtmine.

Elektrienergia kokkuhoiuks anname järgmisi soovitusi:

- Sobivate toiduvalmistusnõude kasutamine. Paksu tasase põhjaga potte kasutades võib kokku hoida kuni 30% elektrienergiat. Katke keedunõu kaanega – vastasel juhul suureneb energiatarbimine kuni 4 korda!
- Valige toiduvalmistusnõu põhja läbimõõdust vastavuses kuumutusala läbimõõduga. Keedunõu läbimõõd ei tohi olla väiksem kuumutusala läbimõõdust.
- Hoidke kuumutusosalade pinnad ja toiduvalmistusnõude põhjad puhtana. Mustus takistab soojusülekanne; väga mustade nõude puhastamiseks tuleb kasutada tugevatoimelisi vahendeid, mis kahjustavad keskkonda.
- Ärge tõstke ilma vajaduseta potikaant ega avage ahjuust. Lülitage pliit õigel ajal välja ja kasutage ära jääksoojus. Pikemaajalise toiduvalmistamise puhul võib kuumutusala välja lülitada 5–10 minutit enne toiduvalmistamise lõppu. Sel viisil võime kokku hoida kuni 20% elektrienergiat.
- Kasutage praeahju ainult suurte toidukoguste valmistamiseks. Kui liha kaal on alla 1 kg, on seda õigem valmistada potis pliidiplaadil.
- Kasutage ära praeahju jääksoojus. Kui toiduvalmistamise aeg ületab 40 minutit, võib praeahju välja lülitada 10 minutit enne toiduvalmistamise lõppu. Tähelepanu! Taimeri kasutamisel seadke toiduvalmistamise aeg lühemaks.

- Sulgege ahjuuks korralikult. Määrduvad uksetihend aitab kaasa soojuskadude tekkele. Puhastage uksetihend kohe pärast määrumist.
- Ärge paigutage pliiti külmikute lähedusse. See suurendab elektrienergia ülemäärast tarbimist.



Pakend on ette nähtud seadme kaitseks vigastuste eest transpordi ajal. Lahtipakkimisel palume hävitada pakendi nii, et see ei jääks keskkonda risustama.

Me kasutame pakkimiseks üksnes keskkonnale kahjutuid materjale, need kõik sobivad korduvkasutamiseks ning ongi vastavalt tähistatud. Tähelepanu! Hoidke pakkematerjale (eriti polüetüleenkilet ja vahtplasti) lastele kättesaamatuks.



Kui seade kõrvaldatakse käibelt, ei tohi seda heita tavalise olmeprügi hulka, vaid tuleb anda elektri- ja elektroonikaseadmete vastuvõtupunkti. Sellele viitab ka vastav tähis, mis asub seadmel, kasutusjuhendil või pakendil.

Külmiku ja selle pakendi juures kasutatud plastmaterjalid sobivad korduvkasutuseks vastavalt tähistele. Rakendades korduvkasutust, materjalide eraldamist jms aitate kaasa keskkonnanahoiule. Teavet vastuvõtupunktide asukoha kohta võite saada kohalikest omavalitsustest.

Tähelepanu. Seade ja selle osad lähevad kasutamise käigus kuumaks. Kütteelementide puudutamisel olge eriti ettevaatlikud. Lapsed alla 8 eluaastat tuleb hoida seadmest eemal, kui nad ei viibi pideva järelevalve all.

Käesolevat seadet tohivad kasutada üle 8 aastased lapsed ja füüsiliste, tunde- ja teadmishäiretega või kogemusteta ja teadmisteta isikud, kui see toimub järelevalve all ja on kooskõlas seadme kasutusjuhendiga, mille on edastanud ohutuse eest vastutavad isikud. Pöörake tähelepanu sellele, et lapsed ei mängiks seadmega. Koristamist ja hooldustöid ei tohiks teha ilma järelevalveta lapsed.

Tähelepanu. Keetmine ilma rasva või õlita keeduplaadil võib olla ohtlik ja tekitada tulekahju.

KUNAGI ära kustuta tuld veega, vaid lülita seade välja ja kustuta seejärel tuli, kattes selle kaane või mittesüttiva tekiga.

Tähelepanu. Tuleoht: ära paiguta asju keedupinnale.

Tähelepanu. Kui plaadi pind on mõranenud, tuleb toide välja lülitada, et vältida elektrilöögi ohtu.

Kasutamisel seade kuumeneb. Põletuste vältimiseks ahju kasutamisel tuleb olla väga

ettevaatlik.

Ahju kasutamisel kuumenevad selle osad tugevasti. Soovitame lapsed ahjust eemale hoida.

Tähelepanu. Ärge kasutage karedaid puhastusvahendeid või teravaid metallesemeid ukseklaasi puhastamiseks, kuna nad võivad kriipida klaasi ja tekitada hiljem selle pragunemist.

Tähelepanu. Enne lambi vahetamist veenduge, et seade on välja lülitatud.

Köögi koristamiseks ei tohiks kasutada auruga puhastavaid seadmeid.

- Kasutamisel seade kuumeneb. Põletuste vältimiseks ahju kasutamisel tuleb olla väga ettevaatlik.
- Palume erilist tähelepanu pöörata läheduses viibivatele lastele. Otsene kokkupuude töötava pliidiga võib tähendada põletusohu!
- Jälgige, et muu kodutehnika ning sellega seotud kaablid ei puutuks vastu kuuma ahju ega pliidiplaati, kuna elektrijuhtmete isolatsioon ei talu nii kõrget temperatuuri.
- Arge jätke toiduvalmistamise ajal pliiti järelevalveta. Ulekuumenenud või pliidiplaadile sattunud õli või rasv võib kergesti süttida.
- Ei tohi lubada pliidiplaadi määrdumist või sinna keevate vedelike sattumist. Eriti ohtlik on suhkur, mis reageerib keraamilise pinnaga; see võib kaasa tuua pliidiplaadi parandamatu kahjustuse. Kui midagi sattub pliidiplaadile, tuleb see sealt otsekohe eemaldada.
- Keelatud on asetada sisselülitatud kuumutusosalale märja põhjaga nõusid, sest see võib põhjustada kuumutusala pöördumatuid kahjustusi (kõrvaldamatuid plekke).
- Kasutage toiduvalmistamisel tootja poolt soovitatud nõusid, mis sobivad keraamilise pliidiplaadiga.
- Kui avastate tõsised keraamilise pinna kahjustused (sügavad kriimud, praod või tükkide eraldumine), tuleb otsekohe lõpetada pliidi kasutamine ja pöörduda volitatud hoolduskeskusse, et pliit saaks remonditud.
- Kõigepealt asetage keedunõu pliidile ja alles siis lülitage kuumutusala sisse.
- Keelatud on kasutada teravate servadega keedunõusid, mis võivad kriimustada keraamilist pinda.
- Sisselülitatud ja nõuga katmata halogeenkuumutuselement võib nägemist kahjustada.
- Arge asetage avatud ahjuuksele nõusid, mille kaal on üle 15 kg ja pliidiplaadile – 25 kg.
- Defektset pliiti ei tohi kasutada. Pliiti tohib remontida üksnes pädev ja volitatud ekspert.
- Tõrke tekkimisel tuleb pliit kohe välja lülitada ja võtta ühendust volitatud hoolduskeskusega.
- Järgige täpselt käesoleva kasutusjuhendi juhiseid ja soovitusi. Isikud, kes ei ole käesolevat kasutusjuhendit lugenud, ei tohi pliiti kasutada.

SEADME KIRJELDUS

- 1a
- 1 Ahju temperatuuriregulaatori nupp
- 2 Ahju töörežiimi valiku lüliti
- 3, 4, 5, 6 Kuumutusosalade ümberlülitid
- 7 Termoregulaatori punane märgutuli
- 8 Pliidi kollane toitemärgutuli
- 9 Praeahju ukse kinnitus
- 10 Keraamiline pliidiplaat

Pliiditarvikute loetelu:

- 2a Ahjuplaat*
- 2b Grillvõre (kuivatusvõre)
- 2c Küpsetusplaat*
- 2d Praevarras ja hargid*
- 2e Küpsetusplaadile vedaja*

Keraamiline pliidiplaat Joonis 2*

- a Ø 14,5 cm
- b Ø 21 cm
- c Ø 18 cm
- d Ø 14,5 cm

*Mõned mudelid

Köögiplaadi ettevalmistamine pliidiplaadi sisseehitamiseks

- Köögiruumid peavad olema kuivad, hästi tuulutatavad ning töökorras ventilatsiooniga; ahju asukoht peab tagama vaba juurdepääsu seadme juhtseadmetele. Pliit on valmistatud vastavalt kategooriale Y.
- Köögiplaadi paksus peab olema vähemalt alates 28 kuni 40 mm, plaadi sügavus min. 600 mm. Köögiplaat peab olema sirge ja hästi tasandatud. Köögiplaat tuleb hästi kaitsta ja isoleerida seinapoolt, üleujutamise ja niiskuse eest.
- Vahemaa köögiplaadi välimisest äärest kuni montaaži augu ääreni peab olema min. 60 mm, ja tagant poolt min. 50 mm.
- Montaaži mööbel peavad omama kaitsekihi koos liimikattekihiga, mis on vastupidav temperatuurile 100°C. Sellest tingimusest mitte kinni pidamine võib põhjustada kaitsepinna deformatsiooni või üleüldse kaitsekihi lahtikleepumise.
- Montaažiava ääred peavad olema kaitstud vastupandlikku materjaliga, mis ei imendu niiskust.
- Montaažiava välja lõigata vastavalt mõõtudega esitatud

Joonis 3

Pliitplaadi paigaldamine köögiplaadis*

- Kui on tegemist köögiplaadi paksusega kuni 38 mm siis pliidiplaadi kinnitamiseks tuleb kasutada 4 klemmi "A" tüüpi. Kinnitamise viis on näidatud joonistel 3b ja 3c. Köögiplaadi paksusel 28 mm peale klemme "A" tuleb lisaks veel kasutada 4 puitklotsi, mõõtudega 15x15x50 mm. Kinnitamise viis on näidatud joonistel 3d ja 3e.
- Ülekontrollida, kas tihendusriba täpselt on sobitatud pliitplaadi alla.
- Kergelt kinnitada klemmid pliitplaadi alla.
- Puhastada köögiplaadi ning sisestada pliitplaadi montaažiavasse ja sisse suruda köögiplaati.
- Paigutada kinnitus klemmid sirge nurga all pliitplaadi ääre suhtes ja kinni kruvida kuni takistuse ilmumiseni.

- 1 - köögiplaat
- 2 - kruvi
- 3 - kinnitus klemm
- 4 - pliidiplaat
- 5 - tihendusriba

Joonis 3b

Pliitplaadi paigaldamine köögiplaadis

- 1 - köögiplaat
- 2 - kruvi
- 3 - kinnitus klemm
- 4 - pliidiplaat
- 5 - tihendusriba
- 6 - puitklots

Joonis 3d

*Mõned mudelid

Valmistage ette joonisel 3f toodud mõõtmetele vastav ava.
 Lülitage ahi välja lülitatud vooluvõrku.
 Lükake ahi eelnevalt mööblisse ettevalmistatud avasse osaliselt sisse ning ühendage ahi pliidi-plaadi juhtimispaneeliga (joonis 3g).
 Ilmtingimata tuleb ühendada pliidi maandus null kaabel (kollakas-roheline) koos ahju maandus klemmidega (märgistatud,
 kui ⊕) mis asub ühendus pesa kõrval
 Lükake ahi täies ulatuses mööblisse tehtud avasse ning kinnitage nelja kruviga joonisel 3h märgistatud kohtades.

Joonis 3f,3g,3h

Tähelepanu!

Paigaldamise ajal peab elekter olema välja lülitatud.

Ühendamine elektrivõrku

Tähelepanu!

Pliidi võib elektrivõrku ühendada ainult vastavate oskuste ja volitustega elektrik.

Pliidi muutmine või juhtmestiku ümbertegemine on keelatud.

Teave ekspordile

Pliit on toodetud kasutamiseks kolmeefaasilises elektrivõrgus (400 V 3-f 50 Hz). Kuumutuslade nimipinge on 230 V. Pliiti võib kohaldada kasutamiseks üheefaasilises võrgus (230 V), ühendades silla ühenduskarbis vastavalt juuresolevale skeemile. Toitekaabel tuleb valida vastavalt tarbitavale nimivoolule. Pliidi otseühenduse puhul tuleb selle ahele ühendada avariilüliti, mille avatud kontaktide vahe on vähemalt 3 mm. Enne pliidi ühendamist elektrivõrku tuleb tutvuda andmesildil oleva teabega ja ühendusskeemiga.

Joonis 3i

Märkus!

Arvestage klemmplaadi ühenduste tegemisel vajadust ühendada tähisega ⊕ märgitud kontakti külge kaitseahel.

Pliidi toiteahelas peab olema lüliti, mille abil on võimalik pliiti avariilukorras välja lülitada.

Pliidi ühendamiseks elektrivõrku tutvuge hoolikalt andmesildil ja elektriskeemis toodud teabega.

Märkus!

Elektrimontöör peab pärast elektripliidi ühendamist kasutajale üle andma „Tunnistuse pliidi ühendamisest elektrivõrku“ (vastav vorm on lisatud garantiikirjale). Pliidi ebaõige ühendamine on ohtlik!

Joonis 4b

Enne ahju esimest sisselülitamist

- eemaldage pakendi elemendid, puhastage ahju sisemus tehase hooldusvahenditest,
- võtke pakendist ahju tarvikud ja peske neid soojas vees nõudepesuvahendiga,
- lülitage sisse ventilatsioon või avage aken,
- suruge kergelt nupule, keerates seda paremale, asendisse □ või ⊗ (vaata punkti: Programmeerija kasutamine ja ahju töö juhtimine),
- kuumutage ahju (temperatuuril 250°C, umbes 30 min.), eemaldage mustus ja peske seejärel hoolikalt puhtaks.

Tähtis!

Ahju sisemust võib pesta ainult sooja vee ja vähese hulga nõudepesuvahendiga.

Kuumutusalaade juhtimine Keedunõude valik

Õigesti valitud keedunõu põhja läbimõõt vastab kasutatava kuumutusala läbimõõdule. Pannide jaoks on ette nähtud oma kuumutusala mõõtmetega 170 × 265 mm. Arge kasutage kumera või nõgusa põhjaga keedunõusid. Pidage meeles, et igal potil peab olema mõõdetelt sobiv kaas. Kasutage treitud paksu põhjaga potte. Mustus kuumutuslalal või poti põhjas segab soojusolekannet.

joonis.6h

Kuumutusvõimsuse valik

Kuumutusalaad on erineva võimsusega. Kuumutusvõimsust on võimalik reguleerida sujuvalt, keerates nuppu päripäeva või vastupäeva.

joonis.6g

- Vähi m kuumus
- 1 Juurviljade hautamine, aeglane keetmine
- Suppide keetmine
- 2 Aeglane praadimine
- Liha või kala grillimine
- 3 Suurim kuumus, kiire kuumutus, kiire keetmine, praadimine
- 0 välja lülitatud

Kuumutusala temperatuuriandur

Kui kuumutusala temperatuur ületab 50 °C, hakkab põlema vastava anduri märgutuli. Märgutule ülesandeks on hoiatada kasutajat juhustlikul kuumutusala puudutamast.

joonis.6o - Kuumutusala temperatuuriandur

Loomuliku konvektsiooniga ahi (standardmudel)

Ahjul on lisaks ülemisele ja alumisele küttekehale veel rõngasküttekeha. Ahju juhtimine toimub juhtnupu keeramisega vajaliku funktsiooni kohale

joonis. 6j

ning temperatuuri reguleerimisnupu keeramisega vajaliku temperatuuri kohale.

joonis. 6k

Ahju väljalülitamiseks keeratakse mõlemad nupud asendisse „●“ / „0“.

Tähelepanu!

Ahju küttekeha sisselülitumine mis tahes funktsioonis toimub alles pärast temperatuuri valikut.

Ahju funktsioonide valiku nupu võimalikud asendid



Ahju sisevalgustus

Selles asendis on ahjuvalgustus sisse lülitatud. Seda võib vaja minna näiteks ahju pesemisel.



Grill

Selles asendis kuumutatakse toitu grillrestil või vardas.



Pealtkuumutus

Selles asendis töötab ainult ülemine küttekeha. Kasutatakse toote pealisosa küpsetamiseks.



Altkuumutus

Selles asendis töötab ainult alumine küttekeha. Kasutatakse toote põhja küpsetamiseks.



Pealt- ja altkuumutus

Sellises nuppude asendis toimub ahju kuumenemine standardisel viisil.

Ahju sisselülitamisel süttivad kaks märgutuld kollane ja punane. Kollase märgutule süttimine teavitab ahju sisselülitamisest. Punase märgutule kustumine teavitab kasutajat, et ahjus on saavutatud soovitud temperatuur. Kui retsept soovib asetada toidu eelkuumutatud ahju, tuleb seda teha mitte enne punase märgutule esimest kustumist. Toiduvalmistamise käigus punane märgutuli süttib ja kustub perioodiliselt (ahju temperatuuri hoidmine). Kollane märgutuli võib põleda ka ahju sisevalgustuse asendis.

Sundkonvektsiooniga praeahi

Ahju soojendatakse ülemise ja alumise küttekehaga ning grillküttekehaga. Ahju juhtimine toimub juhtnupu keeramisega vajaliku funktsiooni kohale

joonis. 6l

ning temperatuuri reguleerimisnupu keeramisega vajaliku temperatuuri kohale.

joonis. 6k

Ahju väljalülitamiseks keeratakse mõlemadnupud asendisse „•“ / „0“.

Tähelepanu!

Ahju küttekeha sisselülitumine mis tahes funktsioonis toimub alles pärast temperatuuri valikut.



Ahju sisevalgustus

Selles asendis on ahjuvalgustus sisse lülitatud. Seda võib vaja minna näiteks ahju pesemisel.



Kiire kuumutamine

Sisse tuleb lülitada ülemine küttekeha, grill ja ventilaator. Rakendatakse ahju eelkuumutamiseks.



Sulatamine

Sisse tuleb lülitada ainult ventilaator, küttekehasid kasutamata.



Turbo-grill ja konvektsioon

Selles asendis töötavad grillküttekeha, ülemine küttekeha ja ventilaator. Praktiliselt kuumeneb toit sel puhul ühtlasemalt, mis parendab selle maitseomadusi. Turbo-grillimine toimub suletud ahjuuksega.



Turbo-grill (Grill ja ülemine küttekeha)

Funktsiooni „turbogrill“ puhul on lisaks grillküttekehale sisse lülitatud ka ülemine küttekeha. Selle tulemusena saavutatakse ahju ülatsoonis kõrgem temperatuur, mille tulemusena toit pruunistub. Kasutatakse ka suuremate portsjonite grillimiseks.



Grill

Funktsiooninupp on grillvarda tähise juures.



Altkuumutus

Selles asendis töötab ainult alumine küttekeha. Kasutatakse toote põhja küpsetamiseks.



Pealt- ja altkuumutus

Sellises nuppude asendis toimub ahju kuumenemine standardsel viisil.



Konvektsioon, pealt- ja altkuumutus

Selles asendis toimib funktsioon „pirukas“. Standardne kuumutus + ventilaator.

Punase märgutule kustumine teavitab kasutajat, et ahjus on saavutatud soovitud temperatuur. Kui retsept soovitab asetada toidu eel-kuumutatud ahju, tuleb seda teha mitte enne punase märgutule esimest kustumist. Toiduvalmistamise käigus punane märgutuli süttib ja kustub perioodiliselt (ahju temperatuuri hoidmine)*.

Ahju sisselülitamisel süttivad kaks märgutuld kollane ja punane. Kollase märgutule süttimine teavitab ahju sisselülitamisest. Punase märgutule kustumine teavitab kasutajat, et ahjus on saavutatud soovitud temperatuur. Kui retsept soovitab asetada toidu eelkuumutatud ahju, tuleb seda teha mitte enne punase märgutule esimest kustumist. Toiduvalmistamise käigus punane märgutuli süttib ja kustub perioodiliselt (ahju temperatuuri hoidmine). Kollane märgutuli võib põleda ka ahju sisevalgustuse asendis*.

*Mõned mudelid

Sundkonvektsiooniga praeahi (konvektsioon ja rõngasküttekeha)

Ahjul on lisaks ülemisele ja alumisele küttekehale veel rõngasküttekeha. Ahju juhtimine toimub juhtnupu keeramisega vajaliku funktsiooni kohale, ning temperatuuri reguleerimisnupu keeramisega vajaliku temperatuuri kohale.

joonis. 6m

joonis. 6k

Ahju väljalülitamiseks keeratakse mõlemad nupud asendisse „●” / „0”.

Tähelepanu!

Ahju küttekeha sisselülitumine mis tahes funktsioonis toimub alles pärast temperatuuri valikut.



Konvektsioon

Funktsiooninupu keeramisega sellesse asendisse töötavad rõngasküttekeha (asub ahju tagaseinas) ja ventilaator, mis asub rõngasküttekeha keskel. Selline kuumutusmeetod lubab ühtlaselt kuumutada ahjus asetsevad tooted.

Sellisel meetodil on järgmised eelised:

- Ahju kiirem ülessoojenemine ja eelsoojendamise vajaduse puudumine
- Võimalus küpsetada kahel tasandil korraga
- Lihatoodetest ei jookse rasv ja mahl vii kergesti välja, mis paremini säilitab nende maitseomadusi.
- Ahjukamber ei määru nii kergesti.



Konvektsioon, pealt- ja altkuumutus

Selles asendis toimib funktsioon „pirukas”. Standardne kuumutus + ventilaator.



Konvektsioon ja altkuumutus

Sellel juhul on sisse lülitatud alumine küttekeha, mille tulemusena toode kuumeneb eelistatult altpoolt, kuid kuumus levib ka ahju ülejäänud osadesse.



Ahju sisevalgustus

Selles asendis on ahjuvalgustus sisse lülitatud. Seda võib vaja minna näiteks ahju pesemisel.



Kiire kuumutamine

Sisse tuleb lülitada ülemine küttekeha, grill ja ventilaator. Rakendatakse ahju eelkuumutamiseks.



Sulatamine

Sisse tuleb lülitada ainult ventilaator, küttekehasid kasutamata.



Turbo-grill ja konvektsioon

Selles asendis töötavad grillküttekeha, ülemine küttekeha ja ventilaator. Praktiliselt kuumeneb toit sel puhul ühtlasemalt, mis parendab selle maitseomadusi. Turbo-grillimine toimub suletud ahjuuksega.



Turbo-grill (Grill ja ülemine küttekeha)

Funktsiooni „turbogrill” puhul on lisaks grillküttekehale sisse lülitatud ka ülemine küttekeha. Selle tulemusena saavutatakse ahju ülatsoonis kõrgem temperatuur, mille tulemusena toit pruunistub. Kasutatakse ka suuremate portsjonite grillimiseks.



Grill

Funktsiooninupp on grillvarda tähise juures.



Altkuumutus

Selles asendis töötab ainult alumine küttekeha. Kasutatakse toote põhja küpsetamiseks.



Pealt- ja altkuumutus



Selles nuppude asendis toimub ahju kuumenemine standardsel viisil.

Ahju sisselülitamisel süttivad kaks märgutuld kollane ja punane. Kollase märgutule süttimine teavitab ahju sisselülitamisest. Punase märgutule kustumine teavitab kasutajat, et ahjus on saavutatud soovitud temperatuur. Kui retsept soovib asetada toidu eelkuumutatud ahju, tuleb seda teha mitte enne punase märgutule esimest kustumist. Toiduvalmistamise käigus punane märgutuli süttib ja kustub perioodiliselt (ahju temperatuuri hoidmine). Kollane märgutuli võib põleda ka ahju sisevalgustuse asendis.

Ahju kasutamine*

Toidu praadimine toimub infrapunakiirguse mõjul, mida kiirgab grillkütetekeha.

Ahju sisselülitamiseks on vaja:

- Seada ahju funktsiooninupp asendisse, mis on tähistatud   .
- Kuumutada ahju 5 minuti vältel suletud ahjuuksiga.
- Asetada ahju vastavale tasandile plaat ettevalmistatud tootega. Grillimise puhul asetage grillitava toote alla ahjupann tilkuvat rasva püüdmiseks.
- Kinnitage juhtpaneeli nuppude kaitseekraan ja sulgege ahjuuks.



Funktsiooni puhul „grill“ ja „turbogrill“ seadke temperatuur tasemele 250°C (220°C*), funktsiooni „konvektsioon ja grill“ puhul aga tasemele 190 °C.

* 2 klaasipoolega ahjuuks

Tähelepanu!

Pruunistamist viige läbi avatud ahjuuksega, paigaldanud juhtnuppudele eelnevalt kaitseekraani. Suletud uksega grillimine on lubatud vaid asendis „konvektsioon ja grill“. Ahju kasutamisel kuumenevad selle osad tugevasti. Soovitame lapsed ahjust eemale hoida.

Grillvarda kasutamine*

Grillvarras on ette nähtud toidu pööramiseks grillimisel. Põhiliselt grillitakse nii linde, šašlõkki, vorstikesi jne. Grillvarda pöördmehhanism lülitub sisse ja välja samaaegselt operatsiooniga „grill“   . Mõne funktsiooni juures on võimalik pöörlemise ajutine peatumine või pöörlemis-suuna muutumine. See ei mõju grillimise ajale ega kvaliteedile.

Tähelepanu!

Grillvardal ei ole oma juhtnuppu.

Toidu grillimine varda abil. (vt joonist)

- Torgake toit grillvardasse ja kinnitage harkidega.
- Paigutage grillvarda raam ahju 3. tasandile (altpoolt).
- Torgake grillvarda ots mootori haaratsisse. Pöörake tähelepanu sellele, et haaratsi metallosas olev vagu toetuks raamile.
- Keerake käepidet
- Kinnitage juhtpaneeli nuppude kaitseekraan ja sulgege ahjuuks.

joonis. 6y

Küpsetamine

- Soovitame kasutada küpsetamiseks ahjuplaate, mis on ajutarvikute hulgas.
- Küpsetamiseks võib kasutada ka teisi tööstuslikke ahjuplaate ja -vorme, mis sobivad ahjujuhikutele. Soovitame kasutada tumedaid ahjuplaate, sest need juhivad paremini soojust ja lähendavad toiduvalmistusaega.
- Me ei soovita kasutada heledaid ega läikiva pinnaga plaate ja vorme, sest tavalisel kuumutusmeetodil (pealt- ja altkuumutus) jääb tainas altpoolt küpsemata.
- Rõngasküttekeha kasutamisel pole ahju eelsoojendamine vajalik. Muude režiimide juures on vaja ahi enne toiduvalmistamist ette soojendada.
- Enne küpsetise väljavõtmist ahjust kontrollige seda tikuga (tikk peab jääma puhtaks ja kuivaks).
- Soovitame jätta küpsetise ahju veel 5 minutiks pärast ahju väljalülit mist.
- Tsirkulatsioonimeetodi kasutamisel vajalik küpsetustemperatuur on 20-30 kraadi madalam, kui

















tavalise meetodi kasutamisel (pealt- ja altkuumutusega).

- Tabelites 1 ja 1a toodud andmeid võib muuta, vastavalt Teie kogemusele ja maitsele.
- Kui kokaraamatus toodud andmed erinevad oluliselt siintoodud soovitustest, palume eelistada siintoodud teavet.

Liha grillimine

- Kasutage ahju ainult lihakoguste valmistamiseks, mis on suuremad kui 1 kg. Väiksemaid koguseid soovime valmistada gaasipliidi abil.
- Liha küpsetamiseks soovime kasutada kuumuskindlaid sangadega varustatud nõusid.
- Liha grillimisel restil või vardas asetage esimesele tasandile ahjupann rasva kogumisest, kuhu valage veidi vett.
- Liha küpsetamise käigus tuleb vähemalt kord pöörata selle teine külg; kastke küpsemisprotsessi ajal järjekindlalt liha sealt eraldunud mahlagaga või tulise soolveega; külma veega kastmist ei soovitata.

Loomuliku konvektsiooniga ahi (standardmudel)

Toodete küpsetamise liigid	Toodete küpsetamise liigid	Temperatuur °C	Tasemed (⁴ / ₁)	Aeg [min]
		160 - 200	2 - 3	30 - 50
		220 - 240	3	10 - 15
		210 - 220	2	45 - 60
		230-250 (220*)	4	14 - 18
		225 - 250	2	120 - 150
		160 - 230	2	90 - 120
		160 - 180	2	45 - 60
		190 - 210	2	40 - 50





























* 2 klaasipolega ahjuuks

Tähtis!

Määratud andmed tabelis on suhtelised ja võib neid korrigeerida sõltuvalt oma enda kogemustest ja kulinaarsetest oskustest.

TOIDUVALMISTAMINE PLIIDIL - PRAKTILISED NÕUANDED

Sundkonvektsiooniga praeahi

Toodete küpsetamise liigid	Toodete küpsetamise liigid	Temperatuur °C	Tasemed { 4 }	Aeg [min]
		160 - 200	2 - 3	30 - 50
		150	3	25 - 35
		160 - 180	2 - 3	20 - 40*
		150	3	65 - 70
		220 - 240	3	10 - 15
		210 - 220	2	45 - 60
		190	2 - 3	60 - 70
		230-250 (220*)	4	14 - 18
		225 - 250	2	120 - 150
		160 - 230	2	90 - 120
		190	2 - 3	50 - 60
		160 - 180	2	45 - 60
		190 - 210	2	40 - 50
		170 - 190	3	40 - 50





































* 2 klaasipoolega ahjuuks

Tähtis!

Määratud andmed tabelis on suhtelised ja võib neid korrigeerida sõltuvalt oma enda kogemustest ja kulinaarsetest oskustest.

TOIDUVALMISTAMINE PLIIDIL - PRAKTILISED NÕUANDED

Loomuliku konvektsiooniga ahi (standardmudel)

Toodete küpsetamise liigid	Toodete küpsetamise liigid 	Temperatuur °C	Tasemed (4)	Aeg [min] 
		160 - 200	2 - 3	30 - 50
		160 - 180	2 - 3	20 - 40*
		140 - 160	2 - 3	10 - 40*
		200 - 230	1 - 3	10 - 20
		210 - 220	2	45 - 60
		160 - 180	2 - 3	45 - 60
		190	2 - 3	60 - 70
		230-250 (220*)	4	14 - 18
		225 - 250	2	120 - 150
		160 - 180	2	120 - 160
		160 - 230	2	90 - 120
		160 - 190	2	90 - 120
		190	2 - 3	50 - 60
		160 - 180	2	45 - 60
		175 - 190	2	60 - 70
		190 - 210	2	40 - 50
		170 - 190	3	40 - 50

* 2 klaasipoolega ahjuuks

Tähtis!

Määratud andmed tabelis on suhtelised ja võib neid korrigeerida sõltuvalt oma enda kogemustest ja kulinaarsetest oskustest.

Puhtuse hoidmine ning õige kasutamine aitavad kaasa seadme häireteta tööle ja tööea pikenedmisele. Enne puhastamise algust tuleb pliit elektrisüsteemist välja lülitada, keerates kõik nupud asendisse „●”/ „0”. Samuti tuleb oodata, kuni pliit jahtub.

Puhastamine iga kasutuskorra järel

- **Väikesed kinnipõlemata plekid** ee aldate niiske pehme lapi või käsnaga puhastusvahendit kasutamata. Nõudepesuvahend võib jätta pinnale sinaka helgiga laigud. Need plekid on üsna püsivad ja nende eemaldamine on raske isegi spetsiaalse puhastusvahendi abil.
- **Tugevalt kinnikuivanud mustus tuleb eemaldada terava kaabitsa abil. Pärast seda pühkige pinda niiske lapiga.**

joonis. 7

Plekkide eemaldamine

- **Heledaid helkivaid plekke (tekkinud alumiiniumnõudest)** võib eemaldada spetsiaalse vahendi abil külma plaadi puhul. Lubjasetteplekke (näit. vee aurustumise tagajärjel) saab kõrvaldada äädika või spetsiaalse vahendi abil.
- Suhkrust ja magusatest ainetest ning plastmassi ja alumiiniumfooliumi sulamisel tekkinud plekkide eemaldamiseks ärge lülitage vastavat kuumutusala välja, vaid eemaldage plekk võimalikult kiiresti kuumas olekus terava kaabitsa abil. Pärast mustuse kõrvaldamist lülitage kuumutusala välja ning puhastage vastav ala lõpuni pärast jahtumist spetsiaalse vahendi abil.

Eriotstarbelised puhastusvahendid leiata kaubamajades, spetsialiseeritud elektrote nikakauplustes, sanitaar- ja hügieenitartevete kauplustes ja köögisisustussalongides. Teravad kaabitsad on müügil käsitöövahendite, ehitustööriistade ja maalitarvikute kauplustes.

Praeahi

- Puhastage praeahju iga kasutamiskorra järel. Lülitage sel puhul sisse ahju sisevalgustus, mis lubab puhastatavaid pindu paremini vaadelda.
- Ahjukambrit võib pesta ainult sooja veega, kuhu on lisatud veidi nõudepesuvahendit.
- **Auruga puhastamine – Steam Clean:***
 - annusesse, mis on paigutatud ahju sisse esimesele tasandile altpoolt võttes, sisse valada 0,25 l vett (1 klaasi täis),
 - sulgeda ahju uks,
 - temperatuuri pöördnupp fikseerida positsioonil 50°C, ja pöördnupp funktsiooniga alumine küttekeha määrata asendisse
 - üles soojendada ahju kambrit umbes 30 minuti ulatuses,
 - peale mainitud protsessi lõpetamist avada ahju uks, kambri sisepinnad üle tõmmata svaammiga või puhastus lapiga ning järgnevalt läbipesta sooja veega koos kerge pesuvahendiga.
- Tähelepanu! Pärast aurupesu võib niiskus kondenseeruda ahju siseosades tilkade kujul.
- Kuivatage ahju sisemus pärast auru-pesu isearan is hoolikalt.

Tähelepanu!

Ärge kasutage klaaspindade puhastamiseks abrasiivseid puhastusvahendeid.

Ahjulambi vahetamine

Enne lambi vahetamist veenduge, et seade on välja lülitatud.

- Keerake kõik nupud asendisse „●” / „0” ja lülitage seade elektrivõrgust välja.
- Keerake välja, puhastage ja kuivatage lambikuppel.
- Keerake lambipirn pesast välja; vajaduse korra vahetage see uue vastu.
 - kõrgtemperatuuriline (300°C) lambipirn järgmiste andmetega:
 - pinge 230
 - võimsus 25 W -sokkel E14.

Ahju valgustus joonis. 9

- Keerake uus lamp sisse. Veenduge, et lambipirn on keraamilises pesas õigesti.
- Keerake kuppel tagasi.

Tähtedega **D*** märgistatud pliitidel on kergelt eemaldatavad traadist siinid pliidi tarvikutele. Siinide väljavõtmiseks tuleb tõmmata ees olevast riivist, seejärel lükata siin kõrvale ja võtta välja tagumisest riivist.

joonis. 10

Tähtedega **Dp*** märgistatud pliitidel on roostevabad siinid, mis on kinnitatud traatsiinidele. Siinid tuleb välja võtta ja pesta koos traatsiinidega. Enne plaatide panemist siinidele tuleb need välja lükata (kui ahi on kuum, tuleb siinid välja lükata, tõmmates väljalükkatavate siinide eesmisel osas paiknevaid puhvreid plaadi tagumise äärega) ja seejärel tagasi sisse lükata koos plaadiga.

joonis. 10a

Tähelepanu!

Ärge peske teleskoopiine nõudepesumasinas.

*Mõned mudelid

Ukse äravõtmine

Paremaks ligipääsuks ahjukambrile selle puhastamisel võib ukse eest ära võtta. Avage uks ning tõstke üles hinge fiksaator. Sulgege veidi uks, tõstes seda ülespoole ning lükake ettepoole. Ukse tagasiasetamisel korra ke neid tegevusi vastupidises järjekorras. Jälgige seejuures uksehinge osade õiget paiknemist. Pärast ukse paigaldamist ärge unustage fiksaatorit alla laskmast. Vastasel juhul võivad ukse sulgemisel hinged viga saada.

joonis 11 - Tõstke üles fiksaator

Siseklaasi eemaldamine*

1. Ristpeakruvikeerajaga keerata lahti külgmistes riivides asetsevad kruvid (joon 11A).
2. Riivid lükata välja lamepea-kruvikeerajaga ja tõmmata välja ukse ülemine pool (joon 11A, 11B).
3. Sisemine kruvi tõmmata kinnitusest välja (ukse alumises osas). (joon 11C).

Tähelepanu! Klaaside kinnituselementide kahjustamise oht. Klaas tuleb välja lükata, mitte ülespoole tõsta.

4. esta klaas sooja vee ja vähese pesemisvahendiga puhtaks. Klaasi tagasimonteerimiseks tegutseda vastupidised järjestuses. Klaasi sile osa peab asetsema üleval.

joonis. 11C - Siseklaasi eemaldamine

Ukse äravõtmine

Paremaks ligipääsuks ahjukambrile selle puhastamisel võib ukse eest ära võtta. Avage uks ning tõstke üles hinge fiksaator. Sulgege veidi uks, tõstes seda ülespoole ning lükake ettepoole (joon 12A). Ukse tagasiasetamisel korra ke neid tegevusi vastupidises järjekorras. Jälgige seejuures uksehinge osade õiget paiknemist. Pärast ukse paigaldamist ärge unustage fiksaatorit alla laskmast. Vastasel juhul võivad ukse sulgemisel hinged viga saada.

Joons 12A - Tõstke üles fiksaator

Siseklaasi eemaldamine*

1. Lameda peaga kruvikeeraja abil tuleb lahti teha ukse ülemine liist, seda kergelt äärtest kangu tades (joonis 12B).
2. Välja võtta ukse ülemine liist. (joonis 12B, 12C)
3. Sisemine kruvi tõmmata kinnitusest välja (ukse alumises osas). Joon 12D, 12D1.

Tähelepanu! Klaaside kinnituselementide kahjustamise oht. Klaas tuleb välja lükata, mitte ülespoole tõsta.

4. Pesta klaas sooja vee ja vähese pesemisvahendiga puhtaks. Klaasi tagasimonteerimiseks tegutseda vastupidised järjestuses. Klaasi sile osa peab asetsema üleval.

joonis. 12D - Siseklaasi eemaldamine. eemaldamine 3.
joonis. 12D1 - Siseklaasi eemaldamine. eemaldamine 2.

*Mõned mudelid

KÄITUMINE RIKETE KORRAL

Rikke ilmnemisel:

- Lülitage pliiit välja
- Võtke toitepistik pesast välja
- Kutsuge välja hooldustehnik
- Kasutaja võib ise kõrvaldada ainult väikesi tõrkeid, mis on loetletud alljärgnevas tabelis. Vaadake seda tabelit enne hoolduskeskuse poole pöördumist.

TÕRGE	PÕHJUS	TEGEVUS
1. Elektriline osa ei tööta	Puudub elekter	Kontrollige kaitset, vahetage läbipõlenud kaitse
2. Ei toimi ahjuvalgustus	Lamp on läbi põlenud	Keerake lamp kinni või vajaduse korral vahetage vt osa „Pliidi puhastus ja hooldus“

TEHNILISED ANDMED

Nimipinge
Nimivõimsus
Pliidi mõõtmed

230/400V~50 Гц
suurim 9,1 kW
59,5/ 57,5 / 59,5 cm

Vastab Euroopa Liidu normidele EN 60335-1, EN 60335-2-6.



Ovaj dokument je originalno proizveden i objavljen od strane proizvođača, brenda Hansa, i preuzet je sa njihove zvanične stranice. S obzirom na ovu činjenicu, Tehnoteka ističe da ne preuzima odgovornost za tačnost, celovitost ili pouzdanost informacija, podataka, mišljenja, saveta ili izjava sadržanih u ovom dokumentu.

Napominjemo da Tehnoteka nema ovlašćenje da izvrši bilo kakve izmene ili dopune na ovom dokumentu, stoga nismo odgovorni za eventualne greške, propuste ili netačnosti koje se mogu naći unutar njega. Tehnoteka ne odgovara za štetu nanесenu korisnicima pri upotrebi netačnih podataka. Ukoliko imate dodatna pitanja o proizvodu, ljubazno vas molimo da kontaktirate direktno proizvođača kako biste dobili sve detaljne informacije.

Za najnovije informacije o ceni, dostupnim akcijama i tehničkim karakteristikama proizvoda koji se pominje u ovom dokumentu, molimo posetite našu stranicu klikom na sledeći link:

<https://tehnoteka.rs/p/hansa-ugradni-set-bcci62061-akcija-cena/>