

Uputstvo za upotrebu (EN)

LOGITECH bežična tastatura Pop Keys Daydream

logitech



Tehnoteka je online destinacija za upoređivanje cena i karakteristika bele tehnike, potrošačke elektronike i IT uređaja kod trgovinskih lanaca i internet prodavnica u Srbiji. Naša stranica vam omogućava da istražite najnovije informacije, detaljne karakteristike i konkurentne cene proizvoda.

Posetite nas i uživajte u ekskluzivnom iskustvu pametne kupovine klikom na link:

<https://tehnoteka.rs/p/logitech-bezicna-tastatura-pop-keys-daydream-akcija-cena/>

SETTING UP YOUR MOUSE AND KEYBOARD

STEP 1

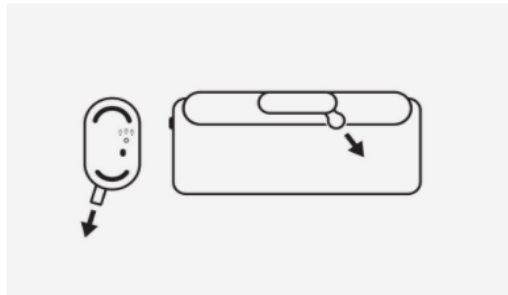

Ready to go? Remove pull-tabs.

Remove the pull-tabs from POP Mouse and the back of POP Keys and they will automatically switch on.

STEP 2: PAIR POP KEYS

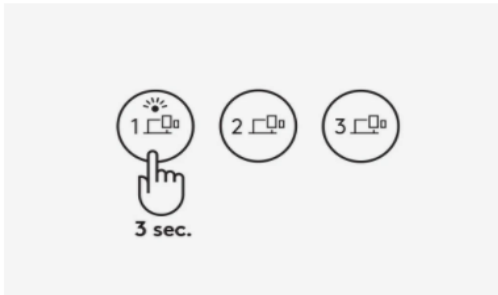

Enter Pairing Mode

Long press (that's about 3 seconds) the Channel 1 Easy-Switch key to enter Pairing Mode. The LED on the keycap will start blinking.

STEP 3: PAIR POP MOUSE

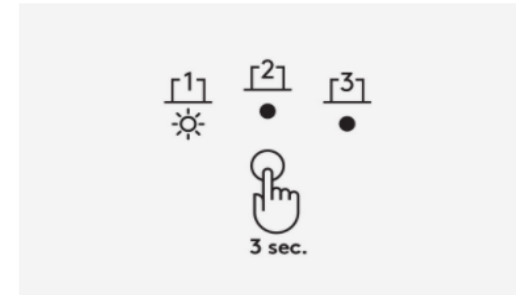

Enter Pairing Mode

Press the button on the bottom of your mouse for 3 seconds. The LED light will start blinking.

STEP 4: CONNECT POP KEYS

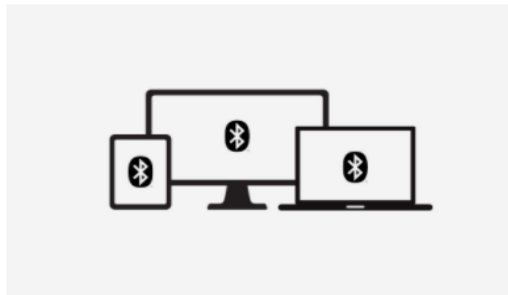

Get your POP Keys connected

Open *Bluetooth* preferences on your computer, phone or tablet. Select "Logi POP" on the list of devices. You should see a PIN code appear on screen. Type that PIN code out on your POP Keys then press the Return or Enter key to finish connecting.

NOTE

Each PIN code is randomly generated. Make sure you enter the one shown on your device.

STEP 5: CONNECT POP MOUSE

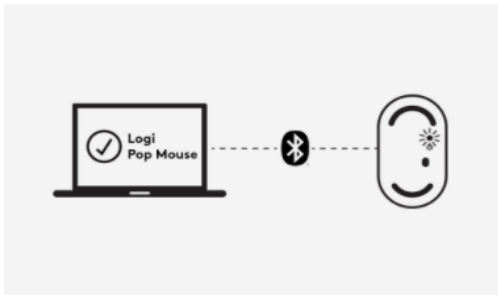

How to connect your POP Mouse

Simply search for your Logi POP Mouse on your device's *Bluetooth* menu. Select, and—ta-da!—you're connected.

ALTERNATIVE WAY TO CONNECT

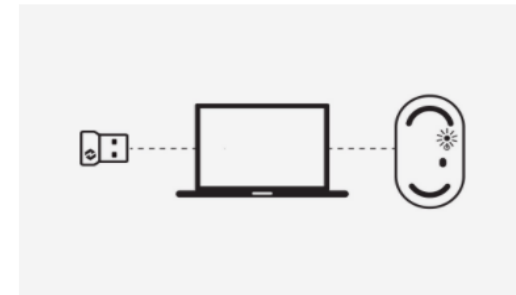

Bluetooth not your thing? Try Logi Bolt.

Alternatively, you can easily connect both devices using the Logi Bolt USB receiver, which you'll find in your POP Keys box. Follow simple Logi Bolt pairing instructions on Logitech Software (which you can download in a flash at [logitech.com/pop-download](https://www.logitech.com/pop-download)

When using the *Bluetooth* connection (Windows/macOS), your POP Keys' layout will automatically adapt to the settings on your connected device.

MULTI-DEVICE SETUP

STEP 1

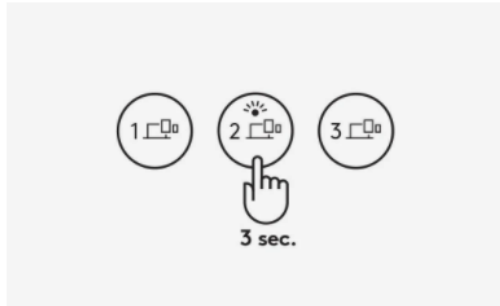

Want to pair with another device?

Easy. Long press (3-ish seconds) the Channel 2 Easy-Switch Key. When the keycap LED starts blinking, your POP Keys is ready to pair to a second device via *Bluetooth*

Pair to a third device by repeating the same thing, this time using the Channel 3 Easy-Switch Key.

STEP 2

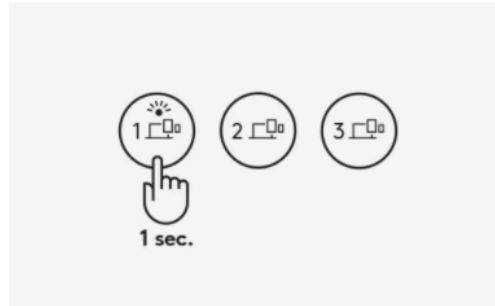

Tap between devices

Simply tap the Easy-Switch keys (Channel 1, 2, or 3) to move between devices as you type.

STEP 3

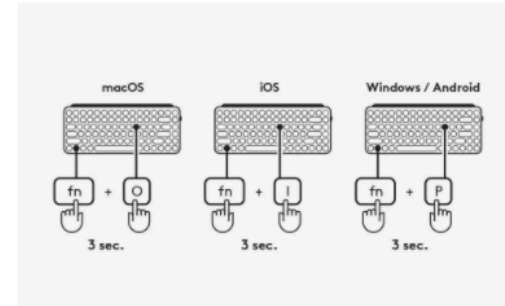

Select a specific OS Layout for your POP Keys

To switch to other OS keyboard layouts, long press the following combinations for 3 seconds:

- FN and "P" keys for Windows/Android
- FN and "O" keys for macOS
- FN and "I" keys for iOS

When the LED on the corresponding channel key lights up, your OS has been successfully changed.

HOW TO CUSTOMIZE YOUR EMOJI KEYS

STEP 1

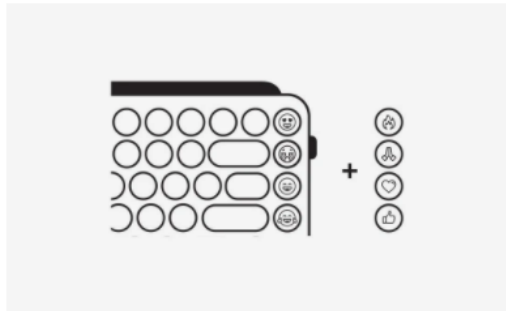

Download Logitech Software to get started

Ready to get playful with your emoji keys? Download Logitech Software from logitech.com/pop-download and follow the easy installation instructions. Once the software is installed, your emoji keys are good to go.

*Emojis are currently supported on Windows and macOS only.

STEP 2

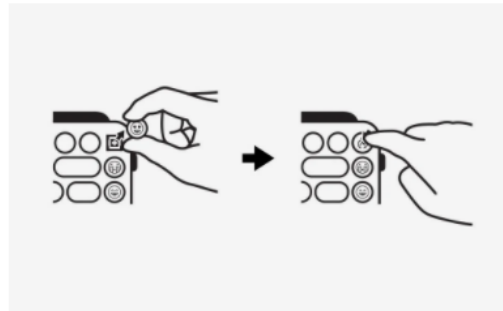

How to swap out your emoji keycaps

To remove an emoji keycap, firmly grip it and pull it vertically. You'll see a little '+' shaped stem beneath.

Choose the emoji keycap you want on your keyboard instead, align it with that little '+' shape, and press down firmly.

STEP 3



Open Logitech software

Open Logitech Software (making sure your POP Keys is connected) and select the key you want to reassign.

STEP 4



Activate the new emoji

Select your favorite emoji from the suggested list, and get your personality popping in chats with friends!

HOW TO CUSTOMIZE YOUR POP MOUSE

STEP 1

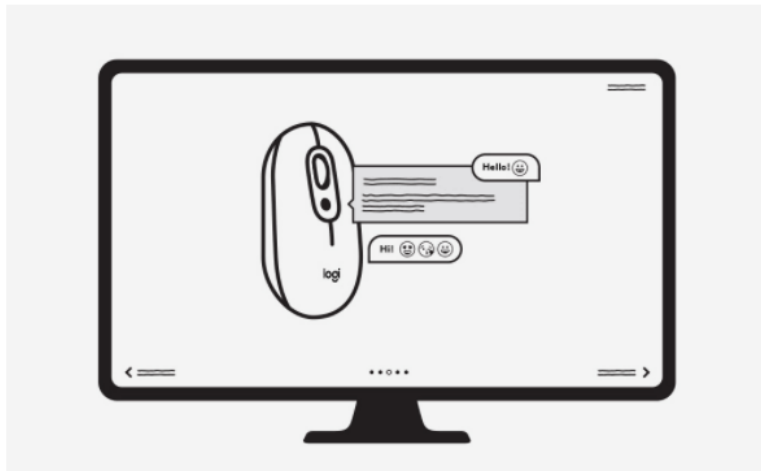

Download Logitech Software

After installing Logitech Software at [logitech.com/pop-download](https://www.logitech.com/pop-download), explore our software and customize the top button of POP Mouse to any shortcut you like.

STEP 2



Change your shortcut across apps

You can even customize your POP Mouse to be app-specific! Just play around and make it your own.

CONFIGURACIÓN DEL RATÓN Y EL TECLADO

PASO 1

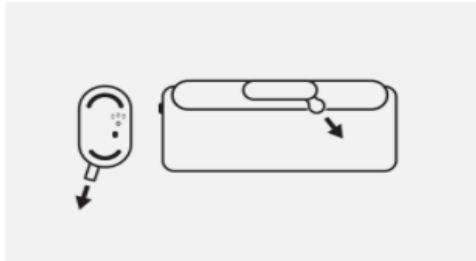

¿Quieres empezar? Retira las lengüetas.

Quita las lengüetas de POP Mouse y la parte posterior de POP Keys y se encenderán automáticamente.

PASO 2: EMPAREJAR POP KEYS

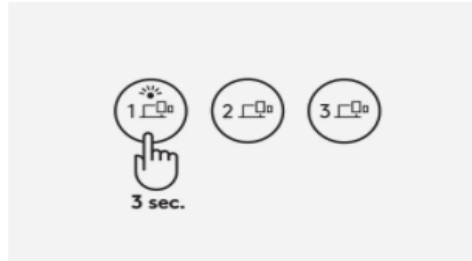

Activar el modo de emparejamiento

Haz una pulsación larga (unos 3 segundos) con la tecla Easy-Switch del canal 1 para activar el modo de emparejamiento. El LED de la tecla empezará a emitir destellos.

PASO 3: EMPAREJAR POP MOUSE

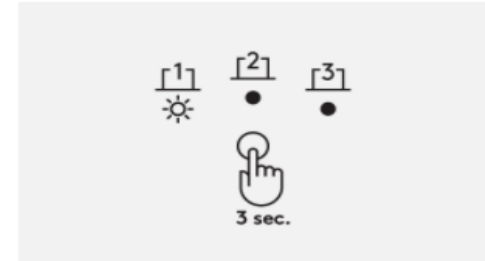

Activar el modo de emparejamiento

Pulsa el botón en la base del ratón durante 3 segundos. El LED empezará a emitir destellos.

PASO 4: CONECTAR POP KEYS



Conectar POP Keys

Abre las preferencias de *Bluetooth* en tu ordenador, teléfono o tablet. Selecciona "Logi POP" en la lista de dispositivos. Deberías ver aparecer un código PIN en la pantalla. Escribe ese código PIN en POP Keys y luego pulsa la tecla Entrar o Intro para completar la conexión.

NOTA

Cada código PIN se genera aleatoriamente. Asegúrate de introducir correctamente el mostrado en tu dispositivo.

Al usar la conexión *Bluetooth* (Windows/macOS), la distribución de POP Keys se adaptará automáticamente a la configuración del dispositivo conectado.

PASO 5: CONECTAR POP MOUSE



Cómo conectar POP Mouse

Simplemente busca Logi POP Mouse en el menú *Bluetooth* de tu dispositivo. Selecciónalo y... ya está: conectado.

ALTERNATIVAS DE CONEXIÓN

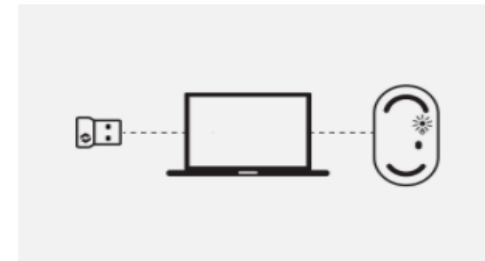

¿*Bluetooth* no es lo tuyo? Prueba Logi Bolt.

También puedes conectar ambos dispositivos con el receptor USB Logi Bolt, incluido con POP Keys. Sigue las sencillas instrucciones de emparejamiento de Logi Bolt en el software Logitech (que puedes descargar en un instante desde logitech.com/pop-download).

CONFIGURACIÓN MULTIDISPOSITIVO

PASO 1

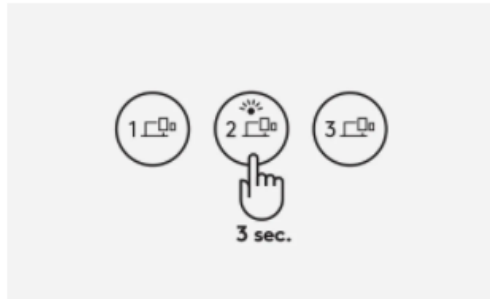

¿Quieres emparejar otro dispositivo?

Fácil. Haz una pulsación larga (unos 3 segundos) con la tecla Easy-Switch del canal 2. Cuando el LED de la tecla empiece a emitir destellos, indica que POP Keys está listo para emparejarse con un segundo dispositivo por *Bluetooth*.

Empareja un tercer dispositivo repitiendo ese procedimiento, pero esta vez usando la tecla Easy-Switch del canal 3.

PASO 2

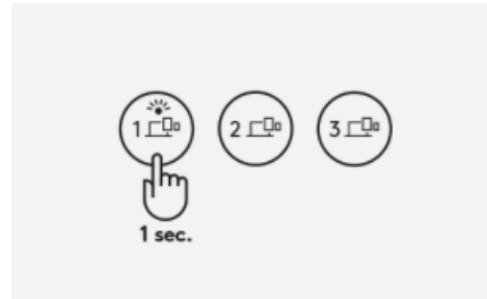

Pulsar para cambiar de dispositivo

Simplemente pulsa las teclas Easy-Switch (canal 1, 2 o 3) para pasar de un dispositivo a otro mientras escribes.

PASO 3

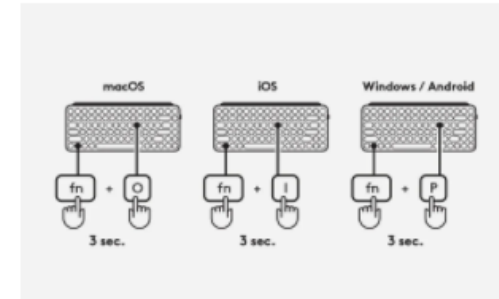

Selecciona una distribución de sistema operativo específica para POP Keys

Para cambiar a otras distribuciones de teclado del sistema operativo, haz una pulsación larga (3 segundos) de estas combinaciones:

- FN y "P" para Windows/Android
 - FN y "O" para macOS
 - FN e "I" para iOS

Cuando se encienda el LED de la tecla de canal correspondiente, el sistema operativo habrá cambiado correctamente.

CÓMO PERSONALIZAR TUS TECLAS DE EMOJIS

PASO 1

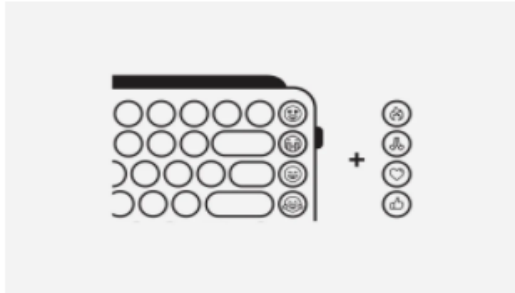

Descarga el software Logitech para empezar

¿Quieres empezar a divertirte con tus teclas de emojis? Descarga el software Logitech desde [logitech.com/pop-download](https://www.logitech.com/pop-download) y sigue las sencillas instrucciones de instalación. Cuando se haya instalado el software, las teclas de emojis estarán disponibles.

*De momento, los emojis se admiten únicamente en Windows y macOS.

PASO 2

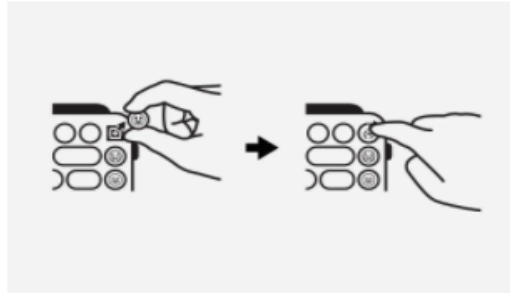

Cómo cambiar tus teclas de emojis

Para quitar una tecla de emoji, sujétala firmemente y tira verticalmente. Verás que debajo hay una pequeña pieza en forma de '+'.

Elige la tecla de emoji que quieras tener en tu teclado, alinéala con la pieza en forma de '+' y presiona firmemente.

PASO 3



Abre el software Logitech

Abre el software Logitech (Pop Keys debe estar conectado) y selecciona la tecla que quieras reasignar.

PASO 4



Activar el nuevo emoji

Selecciona tu emoji favorito en la lista sugerida y exprésate en tus chats con amigos.

CÓMO PERSONALIZAR POP MOUSE

PASO 1

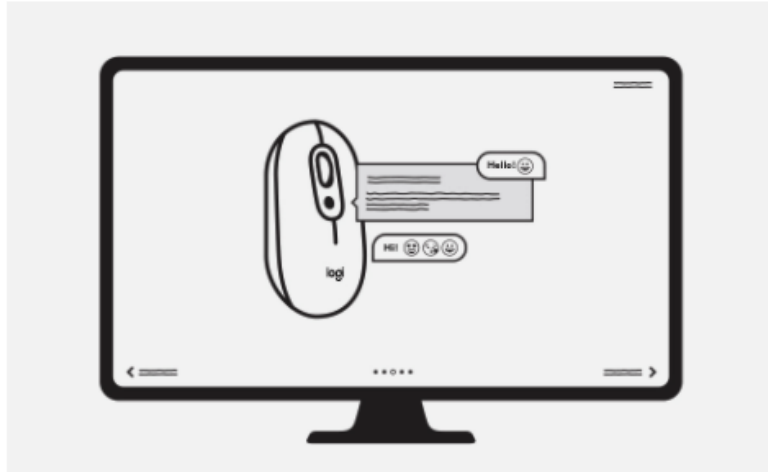

Descargar software Logitech

Después de instalar el software Logitech, disponible en [logitech.com/pop-download](https://www.logitech.com/pop-download), explóralo y personaliza el botón superior de POP Mouse asignándole el acceso directo que quieras.

PASO 2



Cambia el acceso directo entre aplicaciones

¡Incluso puedes personalizar tu POP Mouse con ajustes específicos de una aplicación! Prueba y configúralo a tu gusto.

CONFIGURATION DE VOTRE SOURIS ET DE VOTRE CLAVIER

ÉTAPE 1

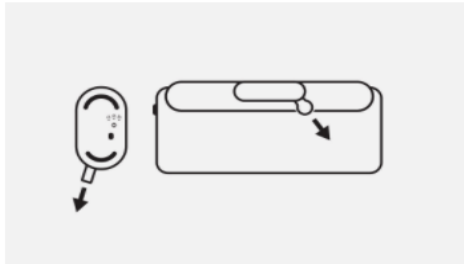

Vous êtes prêt? Retirez les languettes.

Retirez les languettes de la souris POP Mouse et à l'arrière de POP Keys: ils s'allument automatiquement.

ÉTAPE 2: COUPLER POP KEYS

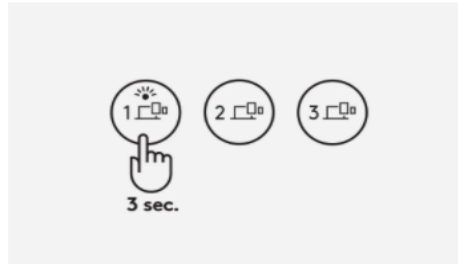

Passez en mode couplage

Appuyez longuement (environ 3 secondes) sur la touche Easy-Switch du canal 1 pour passer en mode couplage. Le témoin lumineux de la touche commence à clignoter.

ÉTAPE 3: COUPLER LA SOURIS POP MOUSE

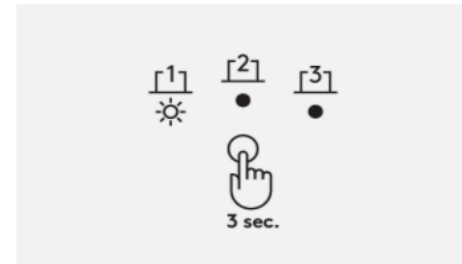

Passez en mode couplage

Appuyez sur le bouton au bas de votre souris pendant 3 secondes. Le témoin lumineux commence à clignoter.

ÉTAPE 4: CONNECTER POP KEYS

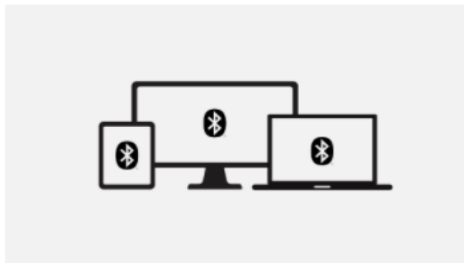

Connectez POP Keys

Ouvrez les préférences *Bluetooth* sur votre ordinateur, votre smartphone ou votre tablette. Sélectionnez "Logi POP" dans la liste des dispositifs. Un code PIN s'affiche à l'écran. Saisissez ce code PIN sur votre clavier POP Keys, puis appuyez sur la touche Retour ou Entrée pour terminer la connexion.

REMARQUE

Chaque code PIN est généré de manière aléatoire. Veillez à utiliser le code affiché à l'écran de votre dispositif.

Lorsque vous utilisez la connexion *Bluetooth* (Windows/macOS), la disposition de POP Keys s'adapte automatiquement aux paramètres de votre dispositif connecté.

ÉTAPE 5: CONNECTER UNE SOURIS POP MOUSE

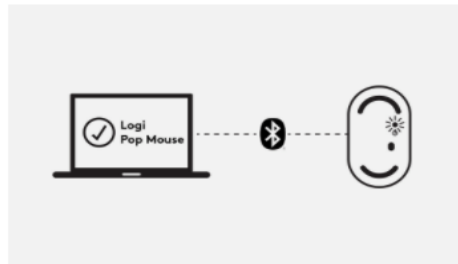

Comment connecter votre souris POP Mouse

Recherchez simplement votre souris Logi POP Mouse dans le menu *Bluetooth* de votre dispositif. Sélectionnez-la et voilà, vous l'avez couplée.

AUTRE MANIÈRE DE SE CONNECTER

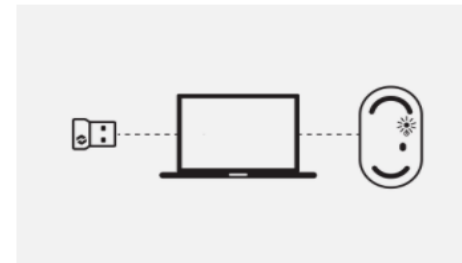

Le *Bluetooth* n'est pas votre truc? Essayez Logi Bolt.

Vous pouvez aussi connecter facilement les deux dispositifs à l'aide du récepteur USB Logi Bolt, que vous trouverez dans votre coffret POP Keys. Suivez les instructions simples de couplage Logi Bolt sur le logiciel Logitech [que vous pouvez télécharger en un clin d'œil sur [logitech.com/pop-download](https://www.logitech.com/pop-download)].

CONFIGURATION MULTIDISPOSITIF

ÉTAPE 1

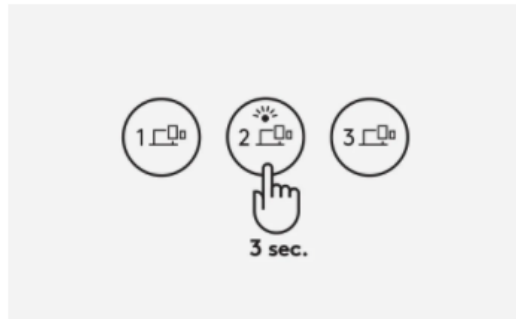

Vous souhaitez coupler un autre dispositif?

C'est facile. Appuyez longuement (3 secondes) sur la touche Easy-Switch du canal 2. Lorsque le témoin lumineux de la touche commence à clignoter, POP Keys est prêt à être couplé à un deuxième dispositif *via Bluetooth*

Couplez-le à un troisième dispositif en répétant les mêmes étapes, cette fois à l'aide de la touche Easy-Switch du canal 3.

ÉTAPE 2

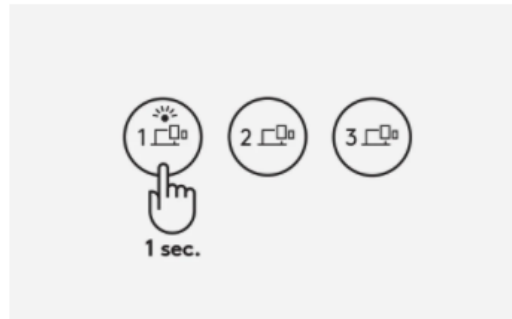

Passer d'un dispositif à un autre

Appuyez simplement sur les touches Easy-Switch (canaux 1, 2 ou 3) pour passer d'un dispositif à l'autre au fur et à mesure de la saisie.

ÉTAPE 3

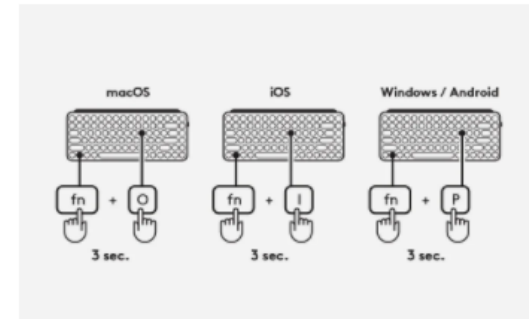

Sélectionnez une disposition de système d'exploitation spécifique pour POP Keys

Pour passer à d'autres dispositions de clavier en fonction du système d'exploitation, appuyez longuement sur les combinaisons suivantes pendant 3 secondes:

- FN et "P" pour Windows/Android
- Touches FN et "O" pour macOS
 - FN et "I" pour iOS

Lorsque le témoin lumineux de la touche du canal correspondant s'allume, votre système d'exploitation a bien été modifié.

COMMENT PERSONNALISER VOS TOUCHES ÉMOJI

ÉTAPE 1

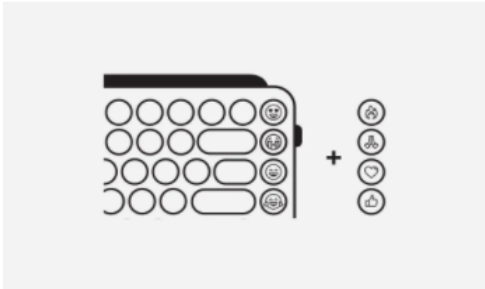

Téléchargez le logiciel Logitech pour commencer

Prêt à jouer avec vos émojis? Téléchargez le logiciel Logitech sur logitech.com/pop-download et suivez les instructions d'installation simples. Une fois le logiciel installé, vos touches emoji sont prêtes à l'emploi.

*Les émojis ne sont actuellement pris en charge que sous Windows et macOS.

ÉTAPE 2

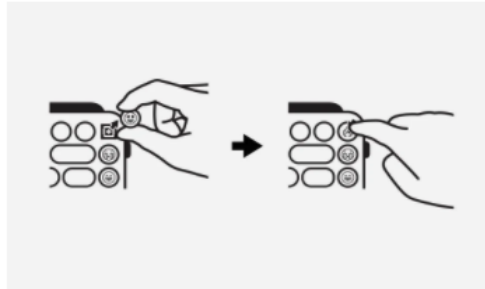

Comment changer vos touches émojis

Pour retirer le capuchon d'une touche emoji, saisissez-le fermement et tirez vers le haut. Vous trouverez en dessous une petite tige en forme de '+'.
Choisissez la touche emoji de votre choix sur votre clavier, alignez-la sur la tige en forme de '+' et appuyez fermement.

ÉTAPE 3



Ouvrez le logiciel Logitech

Ouvrez le logiciel Logitech (en vous assurant que POP Keys est bien connecté) et la touche que vous souhaitez réattribuer.

ÉTAPE 4



Activez le nouvel emoji

Sélectionnez vos émojis préférés dans la liste des suggestions et faites ressortir votre personnalité dans les conversations avec vos amis!

COMMENT PERSONNALISER VOTRE SOURIS POP MOUSE

ÉTAPE 1



Télécharger le logiciel Logitech

Après avoir installé le logiciel Logitech sur logitech.com/pop-download, explorez notre logiciel et personnalisez le bouton supérieur de la souris POP Mouse avec le raccourci de votre choix.

ÉTAPE 2



Modifiez votre raccourci selon les applications

Vous pouvez même personnaliser votre souris POP Mouse en fonction de l'application! Expérimentez et personnalisez-la à votre goût.

Ovaj dokument je originalno proizveden i objavljen od strane proizvođača, brenda Logitech, i preuzet je sa njihove zvanične stranice. S obzirom na ovu činjenicu, Tehnoteka ističe da ne preuzima odgovornost za tačnost, celovitost ili pouzdanost informacija, podataka, mišljenja, saveta ili izjava sadržanih u ovom dokumentu.

Napominjemo da Tehnoteka nema ovlašćenje da izvrši bilo kakve izmene ili dopune na ovom dokumentu, stoga nismo odgovorni za eventualne greške, propuste ili netačnosti koje se mogu naći unutar njega. Tehnoteka ne odgovara za štetu nanесenu korisnicima pri upotrebi netačnih podataka. Ukoliko imate dodatna pitanja o proizvodu, ljubazno vas molimo da kontaktirate direktno proizvođača kako biste dobili sve detaljne informacije.

Za najnovije informacije o ceni, dostupnim akcijama i tehničkim karakteristikama proizvoda koji se pominje u ovom dokumentu, molimo posetite našu stranicu klikom na sledeći link:

<https://tehnoteka.rs/p/logitech-bezicna-tastatura-pop-keys-daydream-akcija-cena/>