

Uputstvo za upotrebu (EN)

KENWOOD mikser sa posudom HMP 34.AOWH

KENWOOD



Tehnoteka je online destinacija za upoređivanje cena i karakteristika bele tehnike, potrošačke elektronike i IT uređaja kod trgovinskih lanaca i internet prodavnica u Srbiji. Naša stranica vam omogućava da istražite najnovije informacije, detaljne karakteristike i konkurentne cene proizvoda.

Posetite nas i uživajte u ekskluzivnom iskustvu pametne kupovine klikom na link:

<https://tehnoteka.rs/p/kenwood-mikser-sa-posudom-hmp-34aowh-akcija-cena/>

KENWOOD

TYPE: HMP32

TYPE: HMP34

instructions

istruzioni

instrucciones

Bedienungsanleitungen

gebruiksaanwijzing

Instrukcja obsługi

instruções

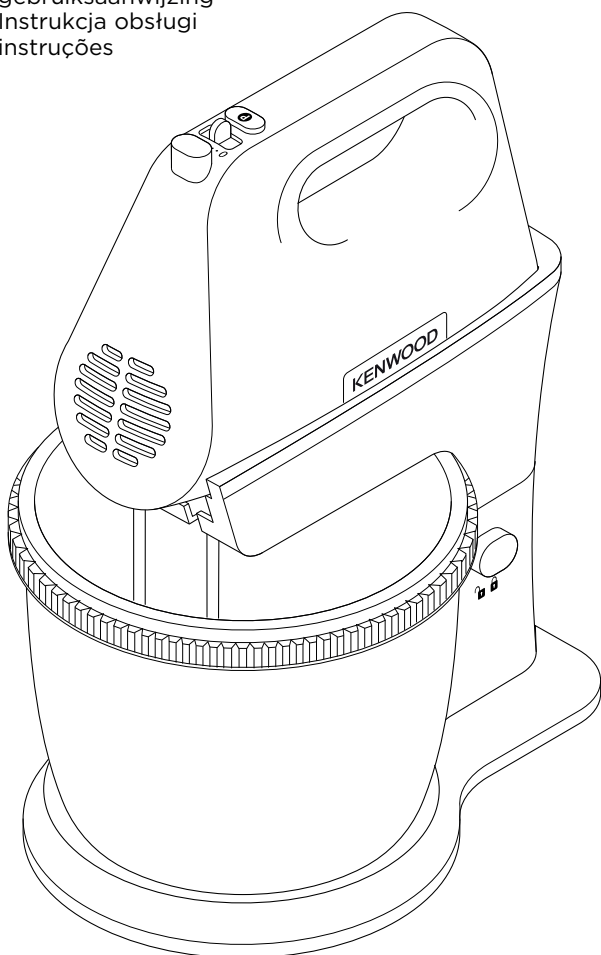

English	2 - 7
Nederlands	8 - 14
Français	15 - 22
Deutsch	23 - 30
Italiano	31 - 38
Português	39 - 45
Español	46 - 52
Dansk	53 - 59
Svenska	60 - 65
Norsk	66 - 71
Suomi	72 - 78
Türkçe	79 - 85
Česky	86 - 92
Magyar	93 - 99
Polski	100 - 107
Ελληνικά	108 - 115
Slovenčina	116 - 122
Українська	123 - 130
عربي	۱۳۱ - ۱۳۶



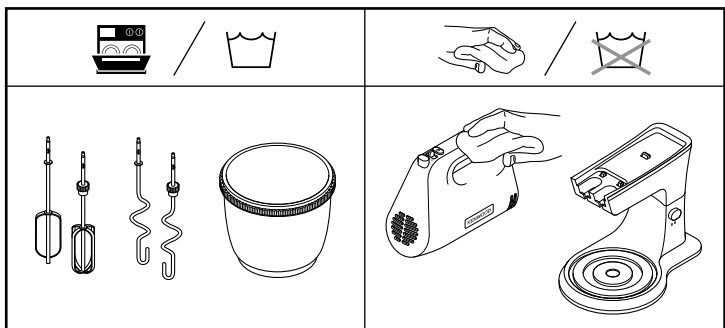
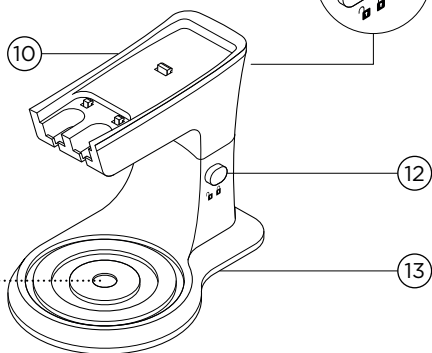
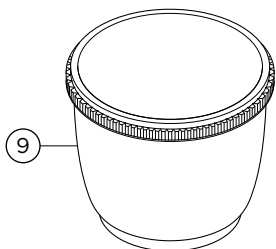
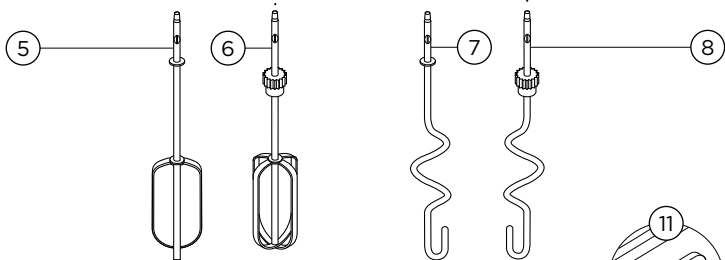
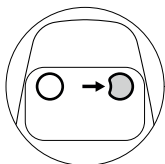
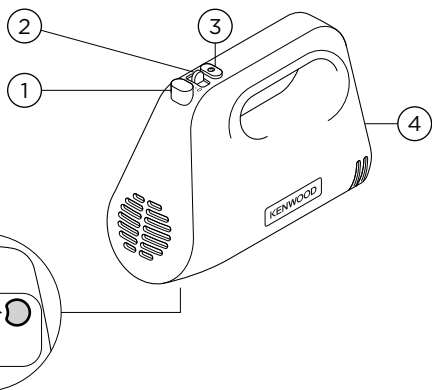

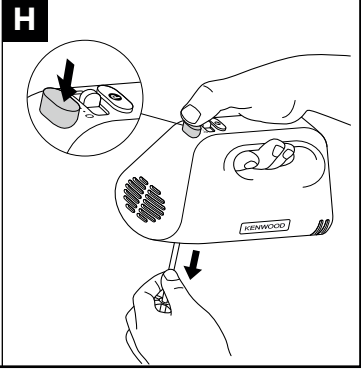
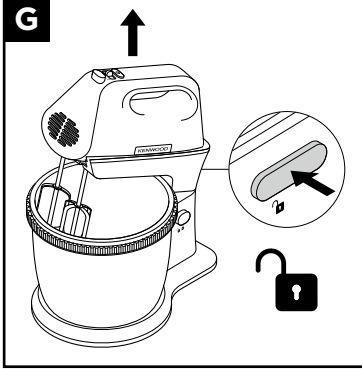
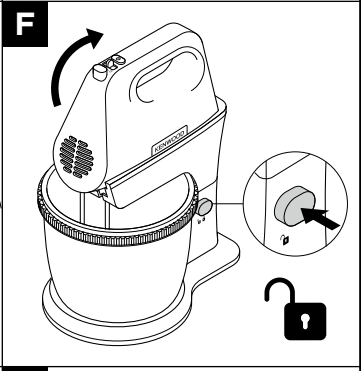
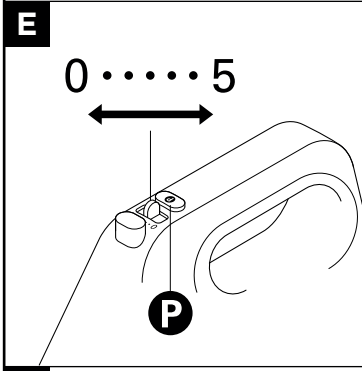
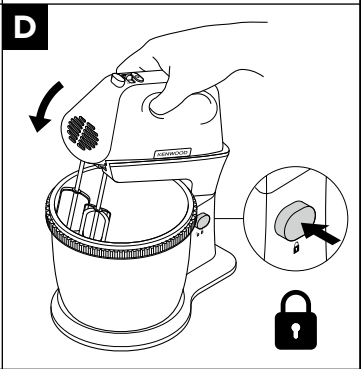
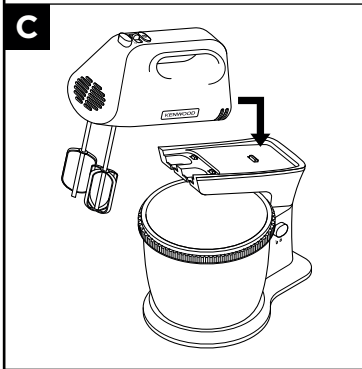
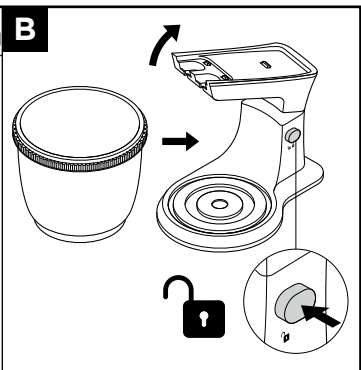
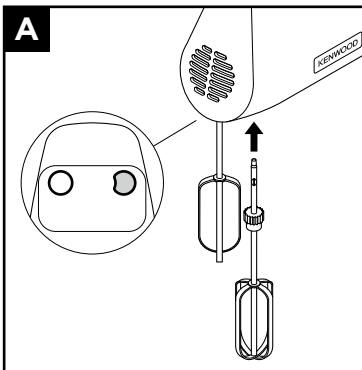

English

Safety

- Read these instructions carefully and retain for future reference.
- Remove all packaging and any labels.
- If the plug or cord is damaged it must, for safety reasons, be replaced by Kenwood or an authorised Kenwood repairer in order to avoid a hazard.
- **DO NOT process hot ingredients.**
- **Do not operate your appliance for longer than the times specified below without a rest period. Processing continuously for longer periods can damage your appliance.**

Function/ Attachment	Maximum Operation Time	Rest Period Between Operations
Beaters	6 mins	Unplug the appliance and allow to cool down for 15 minutes
Kneaders Heavy cake mixes Bread doughs	3 mins	

- Never put the handmixer body in water or let the cord or plug get wet.
- Keep fingers, hair, clothing and utensils away from moving parts.
- Never let the cord touch hot surfaces or hang down where a child could grab it.
- Never use a damaged handmixer. Get it checked or repaired: see 'Service and Customer Care'.

- Never use an unauthorised attachment.
- Always switch off the appliance and disconnect from the power supply, if it is left unattended, before assembling, disassembling or cleaning.
- Appliances can be used by persons with reduced physical, sensory or mental capabilities or lack of experience and knowledge if they have been given supervision or instruction concerning use of the appliance in a safe way and if they understand the hazards involved.
- Misuse of your appliance can result in injury.
- The rated power is based on the chopper attachment. Other attachments may draw less power.
- Children should be supervised to ensure that they do not play with the appliance.
- This appliance shall not be used by children. Keep the appliance and its cord out of reach of children.
- Only use the appliance for its intended domestic use. Kenwood will not accept any liability if the appliance is subject to improper use, or failure to comply with these instructions.

Care and Cleaning

- Always switch off, unplug and remove the beaters or kneaders before cleaning.
- Never put the handmixer body in water or let the cord or plug get wet.
- Never use abrasives to clean parts.

Metal Bowl (TYPE HMP34 only)

- Never use a wire brush, steel wool or bleach to clean your stainless steel bowl. Use vinegar to remove limescale. Keep away from heat (cooker tops, ovens, microwaves).

Before plugging in

- Make sure your electricity supply is the same as the one shown on the rear of your Handmixer.
- This appliance conforms to EC Regulation 1935/2004 on materials and articles intended to come into contact with food.

Before using your Handmixer for the first time

- Wash the parts (see 'Care and cleaning').

Key

- ① Tool release button
- ② Speed selector
- ③ (P) Pulse button
- ④ Mixer
- ⑤ Beater
- ⑥ Beater with gear
- ⑦ Kneader
- ⑧ Kneader with gear
- ⑨ Mixing bowl
- ⑩ Cradle
- ⑪ Mixer release button
- ⑫ Cradle release button
- ⑬ Stand

To Use your Handmixer

Refer to illustration **A**

Fitting the beaters/kneaders

Insert the beater/kneader with the plastic gear in the  socket.

Setting Up the Bowl & Stand

Refer to illustrations **A - E**

- 1 Fit the beaters/kneaders to the Handmixer.
- 2 Hold the front of the cradle and raise by pressing the cradle release button.
- 3 Place the bowl onto the stand.
- 4 Fit the mixer to the cradle and push down to secure.
Note: Check that the beater/kneader with the plastic gear aligns with the drive gear on the cradle.
- 5 Lower the cradle by holding the Handmixer handle whilst pressing the cradle release button at the same time.
- 6 Plug in and select a speed (Refer to the recommend usage chart).

After Use

Refer to illustrations **F - H**

- 1 Switch the speed selector to the 'O' OFF position.
- 2 Hold by the handle and lift up the cradle by pressing the cradle release button.
- 3 Remove the mixer from the cradle by pressing the mixer release button and lifting off.

- 4 Remove the beaters/kneaders
 - hold by the shafts and press
 the tool release button.
 Note: they can only be



removed when the mixer is
 released from the cradle and
 the speed selector is in the 'O'
 OFF position.

Hints and Tips

- As the mixture thickens, increase the speed.
- If the machine starts to slow or labour, increase the speed.
- Press the 'P' pulse button to operate the motor at maximum speed. The motor will operate for as long as the pulse is held in position. **Note: the 'P' pulse button will only operate if a speed is selected first.**
- Scrape down the sides and bottom of the bowl at regular intervals to assist the mixing operation'
- When creaming for cake mixtures, use butter or margarine at room temperature or soften before use.
- For best results with small quantities, use the handmixer without the stand.
- Large quantities and thick mixtures may require a longer mixing time.
- If you wish to mix larger quantities or heavier mixes, remove the mixer from the stand and use a bowl of an appropriate size.
- **To re-knead bread doughs remove the mixer from the stand and use hand held.**

Recommended Usage Chart

Please note that these are recommendations for using the stand and supplied mixing bowl. If using the mixer by hand, the speed you select may depend upon the bowl size (if not using the bowl supplied), quantities, the ingredients you are mixing and personal preference.
 Gradually increase to the recommended speeds below.

Food type			 (Mins)
Beaters			
Egg whites	3 - 10	4 - 5	1 - 3
Cream	200 - 500 ml	1 - 5	2 - 3
All-in-one cake mixes	1kg Total weight	1 - 5	1 - 2
Batter	1 litre	5	1
Rubbing fat into flour	250g Flour weight	1 - 2	4
Adding water to combine pastry ingredients		2	1
Fruit cake Creaming fat and sugar Folding in flour, fruit, etc.	900g Total weight	5 1 - 2	3 - 4 1
Kneaders			
Bread	450g Flour weight 750g Total weight	4 - 5	2 - 3

Optional attachment (not supplied in pack)

Mini chopper - refer to 'Service and Customer Care' section to order.

Service and Customer Care

- If you experience any problems with the operation of your appliance, before requesting assistance refer to the 'Troubleshooting Guide' section in the manual or visit www.kenwoodworld.com.
- Please note that your product is covered by a warranty, which complies with all legal provisions concerning any existing warranty and consumer rights in the country where the product was purchased.
- If your Kenwood product malfunctions or you find any defects, please send it or bring it to an authorised KENWOOD Service Centre. To find up to date details of your nearest authorised KENWOOD Service centre visit www.kenwoodworld.com or the website specific to your Country.

- Designed and engineered by Kenwood in the UK.
- Made in China.



IMPORTANT INFORMATION FOR CORRECT DISPOSAL OF THE PRODUCT IN ACCORDANCE WITH THE EUROPEAN DIRECTIVE ON WASTE ELECTRICAL AND ELECTRONIC EQUIPMENT (WEEE)

At the end of its working life, the product must not be disposed of as urban waste.

It must be taken to a special local authority differentiated waste collection centre or to a dealer providing this service.

Recipe

White bread dough

10ml/2 tsp dried yeast
(the type that requires reconstituting)
5ml/1 tsp sugar
250ml warm water
450g bread flour
5ml/1 tsp salt
15g lard

- 1 Place the dried yeast, with the sugar and water, in a mixing bowl and leave to froth. The correct water temperature should be 43°C and can be achieved by mixing one third

boiling water with two thirds cold water.

- 2 Add the remaining ingredients. Fit the kneaders to the handmixer, then combine the ingredients together on a low speed until the flour is incorporated. Then increase the speed and knead for approximately 2-3 minutes, until the dough is smooth and elastic. Cover with oiled cling film and leave the dough to rise in a warm place for 45-60 minutes.
- 3 Re-knead the dough on maximum speed for 30-45 seconds, keeping the kneaders in the mix.

4 Shape the dough into a loaf, or rolls, and place on greased baking trays. Cover with oiled cling film and leave somewhere warm until it has doubled in size.

5 Bake in a preheated oven at 230°C/450°F/Gas mark 8 for 20-25 minutes (for a loaf) or 10-15 minutes (for rolls). When ready, the dough should sound hollow when tapped on the base.

Troubleshooting Guide

Problem	Cause	Solution
Handmixer does not operate.	No power.	Check appliance is plugged in.
Kneader with plastic gear cannot be inserted into the socket.	Fitting kneader to wrong socket	The kneader with the collar will only fit into the  socket.
Handmixer starts to slow or labour during processing.	Speed selected too low. Recommended quantity exceeded.	Increase speed. Refer to recommended usage chart for speeds and quantities to process. Do not operate for longer than 3 minutes without a 15 minute rest period with doughs or heavy cake mixes.
Excessive splashing or flour spray during processing.	Speed selected too high. Bowl too shallow or too small for ingredients being processed.	Select a lower speed initially and increase as the mixture thickens. Select an appropriate sized mixing bowl.
Unable to remove tools from sockets.	Speed selector not in 'O' position.	To remove the tools, make sure the speed selector is in the OFF "O" position and unplug the handmixer. Press the tool release button.
Pulse button does not operate	Speed not selected first.	The Pulse function will only operate if a speed has been selected first. Select a speed and then press the 'P' pulse button.

Nederlands

Vouw de voorpagina a.u.b. uit voordat u begint te lezen. Op deze manier zijn de afbeeldingen zichtbaar

Veiligheid

- Lees deze instructies zorgvuldig door en bewaar ze voor toekomstig gebruik.
- Verwijder de verpakking en alle labels.
- Als de stekker of het snoer beschadigd is, moet het om veiligheidsredenen door Kenwood of een door Kenwood geautoriseerd reparatiebedrijf vervangen worden, om gevaar te voorkomen.
- **Verwerk GEEN hete ingrediënten.**
- **Gebruik uw apparaat nooit langer dan hieronder staat aangegeven zonder een pauze. Als u het apparaat langere tijd zonder pauze gebruikt, kan dat schade veroorzaken.**

Functie / hulpstuk	Maximale inschakeltijd	Pauze tussen twee inschakelingen
Kloppers	6 minuten	Haal de stekker uit het stopcontact en laat het apparaat 15 minuten afkoelen
Deeghaken Zware taartmix Brooddeeg	3 minuten	

- Plaats de handmixer nooit in water en laat het snoer of de stekker nooit nat worden.

- Houd uw vingers, haar, kleding en gereedschap uit de buurt van bewegende delen.
- Laat het snoer nooit in aanraking komen met hete oppervlakken en laat het niet naar beneden hangen waar een kind erbij kan.
- Gebruik nooit een beschadigde handmixer. Laat het nakijken of repareren: zie Onderhoud en klantenservice.
- Gebruik nooit een ongeautoriseerd hulpstuk.
- Zet de machine altijd uit en trek de stekker uit het stopcontact als de machine onbeheerd is, ge(de) monteerd of gereinigd wordt.
- Dit apparaat kan worden gebruikt door personen met verminderde lichamelijke, sensorische of geestelijke capaciteiten of gebrek aan ervaring en kennis mits ze onder toezicht staan of instructie hebben gekregen over het veilige gebruik van het apparaat, en de betrokken risico's begrijpen.
- Misbruik van dit apparaat kan persoonlijk letsel veroorzaken.
- Het nominale vermogen is gebaseerd op het hak-accessoire. Andere accessoires trekken mogelijk minder stroom.
- Op kinderen moet toezicht gehouden worden om er zeker van te zijn dat ze niet met het apparaat spelen.
- Dit apparaat mag niet door kinderen worden gebruikt. Houd het apparaat

en het snoer buiten het bereik van kinderen.

- Gebruik het apparaat alleen voor het huishoudelijke gebruik waarvoor het is bedoeld. Kenwood kan niet aansprakelijk worden gesteld in het geval dat het apparaat niet correct is gebruikt, of waar deze instructies niet worden opgevolgd.

Onderhoud en reiniging

- Schakel het apparaat altijd uit, haal de stekker uit het stopcontact en verwijder de kloppers of deeghaken voordat u het apparaat schoonmaakt.
- Plaats de handmixer nooit in water en laat het snoer of de stekker nooit nat worden.
- Gebruik geen schuurmiddelen om de onderdelen te reinigen.

Metalen kom (alleen TYPE HMP34)

- Gebruik geen staalborstel, schuursponsje of bleekmiddel om uw roestvrijstalen kom te reinigen. Gebruik azijn om kalkaanslag te verwijderen. Uit de buurt van hittebronnen houden (gaspitten, ovens, magnetrons).

Voor u de stekker in het stopcontact steekt

- Zorg dat de elektriciteitsvoorziening dezelfde spanning heeft als op de achterkant van de handmixer wordt aangegeven.
- Dit apparaat voldoet aan EG Verordening 1935/2004 inzake materialen en voorwerpen die bestemd zijn om met levensmiddelen in contact te komen.

Voor u de handmixer de eerste keer gebruikt

- De onderdelen afwassen (zie Onderhoud en reiniging).

Legenda

- ① Ontgrendelingsknop
- ② Snelheidsschakelaar
- ③ (P) Pulseerstand
- ④ Mixer
- ⑤ Klopper
- ⑥ Klopper met tandwiel
- ⑦ Deeghaak
- ⑧ Deeghaak met tandwiel
- ⑨ Mengkom
- ⑩ Houder
- ⑪ Ontgrendelingsknop mixer
- ⑫ Ontgrendelingsknop houder
- ⑬ Standaard

Het gebruik van uw handmixer

Zie afbeelding **A**

De kloppers/deeghaken plaatsen

Steek de klopper/deeghaak met het plastic tandwiel in de  opening.

De mengkom en standaard opzetten

Zie afbeeldingen **A - E**

- 1 Bevestig de kloppers/deeghaken aan de handmixer.
- 2 Houd de voorzijde van de houder vast en breng deze omhoog door de ontgrendelingsknop van de houder in te drukken.
- 3 Zet de mengkom op de standaard.
- 4 Plaats de mixer op de houder en druk naar beneden om de mixer goed vast te zetten.

Let op: Controleer dat de klopper/deeghaak met het plastic tandwiel uitgelijnd is met het aandrijfmechanisme op de houder.

- 5 Breng de houder naar beneden door het handvat van de handmixer vast te houden en tegelijkertijd de ontgrendelingsknop van de houder in te drukken.
- 6 Steek de stekker in het stopcontact en kies een snelheid (zie de tabel Aanbevolen snelheden).

Na gebruik

Zie afbeeldingen **F - H**



- 1 Zet de snelheidsschakelaar op 'O', de UIT-stand.
- 2 Houd het handvat vast en til de houder op door op de ontgrendelingsknop voor de houder in te drukken.
- 3 Haal de mixer van de houder door op de ontgrendelingsknop voor de mixer te drukken en de mixer op te tillen.
- 4 Verwijder de kloppers/deeghaken: houd ze bij de stelen vast en druk op de ontgrendelingsknop voor hulpstukken.
Let op: hulpstukken kunnen alleen verwijderd worden als de mixer van de houder gehaald is en de snelheidsschakelaar op 'O', de UIT-stand, staat.

Tips

- Verhoog de snelheid als het mengsel dikker wordt.
- Als het apparaat langzamer begint te draaien of te hard moet werken, verhoogt u de snelheid.
- Druk op 'P', de pulseerknop om de motor op de maximumsnelheid te gebruiken. De motor draait zolang de pulseerknop vastgehouden wordt. **Let op: de 'P' pulseerknop werkt alleen als een snelheid ingesteld is.**
- Nu en dan de zijkant en bodem van de mengkom afschrapen om het mixen te vergemakkelijken.
- Bij het kloppen van margarine/boter en suiker voor een taart, kunnen de ingrediënten het beste op kamertemperatuur zijn, of u kunt de margarine of boter eerst zacht maken.
- Voor het beste resultaat met kleine hoeveelheden gebruikt u de handmixer zonder standaard.
- Grote hoeveelheden en dikke mengsels moeten misschien langer worden gemengd.
- Als u grotere hoeveelheden of zwaardere mengsels wilt mixen, verwijdert u de mixer uit de standaard en gebruikt een kom van de juiste afmeting.
- Om het brooddeeg opnieuw te kneden, verwijdert u de mixer uit de standaard en gebruikt hem handmatig.

Tabel aanbevolen gebruik

Deze aanbevelingen hebben betrekking op het gebruik van de standaard en meegeleverde mengkom. Als u de mixer handmatig gebruikt, is de keuze van de snelheid afhankelijk van de afmeting van de kom (als u niet de meegeleverde kom gebruikt), de hoeveelheden, de ingrediënten die u mengt en uw persoonlijke voorkeur. Verhoog de snelheid geleidelijk tot de hieronder aanbevolen snelheid.

Type voedsel			 (in minuten)
Kloppers			
Eiwitten	3 - 10	4 - 5	1 - 3
Room	200 - 500 ml	1 - 5	2 - 3
Kant-en-klare taartmixen	1 kg Totaalgewicht	1 - 5	1 - 2
Beslag	1 liter	5	1
Vet in bloem wrijven.	250 g	1 - 2	4
Water toevoegen om gebakingsrediënten te vermengen	Bloemgewicht	2	1
Kloppers			
Vruchtencake	900 g		
Boter en suiker kloppen	Totaalgewicht	5	3 - 4
Bloem, fruit, enz. invouwen		1 - 2	1
Deeghaken			
Brood	450 g Bloemgewicht 750 g Totaalgewicht	4 - 5	2 - 3

Extra hulpstuk (niet meegeleverd)

Mini-hakker: zie 'Onderhoud en klantenservice' om te bestellen.

Onderhoud en klantenservice

- Als u problemen ondervindt met de werking van de machine, raadpleegt u de informatie onder 'Problemen oplossen' in deze handleiding of gaat u naar www.kenwoodworld.com.
- Dit product is gedekt door een garantie die voldoet aan alle wettelijke regels voor bestaande garanties en consumentenrechten die gelden in het land waar het product is gekocht.
- Als uw Kenwood product niet goed functioneert of als u defecten opmerkt, kunt u het naar een erkend Service Center van KENWOOD sturen of brengen. Voor informatie over het KENWOOD Service Center in uw buurt gaat u naar www.kenwoodworld.com of naar de specifieke website in uw land.

- Ontworpen en ontwikkeld door Kenwood in het VK.
- Vervaardigd in China.



BELANGRIJKE INFORMATIE VOOR DE JUISTE VERWIJDERING VAN HET PRODUCT VOLGENS DE EUROPESE RICHTLIJN BETREFFENDE AFGEDANKTE ELEKTRISCHE EN ELEKTRONISCHE APPARATUUR (AEEA)

Aan het einde van de levensduur van het product mag het niet samen met het gewone huishoudelijke afval worden verwerkt. Het moet naar een speciaal centrum voor gescheiden afvalinzameling van de gemeente worden gebracht, of naar een verkooppunt dat deze service verschaft.

Recept

Witbrooddeeg

- 10 ml gedroogde gist (die gereconstitueerd moet worden)
- 5 ml suiker
- 250 ml warm water
- 450 g broodmeel
- 5 ml zout
- 15 g reuzel

- 1 Doe de gedroogde gist met de suiker en het water in een mengkom en laat het opschuimen. De juiste watertemperatuur is 43°C en dit wordt bereikt door eenderde kokend water met tweederde koud water te vermengen.
- 2 Voeg de resterende ingrediënten aan de kom toe. Steek de deeghaken in de handmixer en meng de ingrediënten op lage snelheid, totdat het meel is opgenomen. Verhoog de snelheid en kneed het deeg ca. 2 tot 3 minuten, totdat het glad en elastisch is. Bedek de kom met ingevette krimpfolie en laat het deeg gedurende 45 tot 60 minuten in een warme ruimte rijzen.
- 3 Kneed het deeg opnieuw gedurende 30 tot 45 seconden op maximumsnelheid, waarbij u de deeghaken in het deeg houdt.

- 4 Vorm het deeg tot een brood of broodjes en leg het deeg op een ingevette bakplaat. Bedek het deeg met ingevette krimpfolie en leg het op een warme plek, totdat het deeg tweemaal zo groot is geworden.
- 5 Bak het brood in een voorverwarmde oven op 230°C gedurende 20 tot 25 minuten (voor een brood) of 10 tot 15 minuten (voor broodjes). Het brood is klaar als het hol klinkt wanneer u op de onderkant tikt.

Problemen oplossen

Probleem	Oorzaak	Oplossing
Handmixer werkt niet.	Geen stroom.	Controleer of de stekker in het stopcontact zit.
Deeghaak met plastic tandwiel kan niet in de opening geplaatst worden.	Deeghaak wordt in de verkeerde opening geplaatst.	De deeghaak met het kraagje past alleen in de  opening.
Handmixer draait langzaam of moeizaam tijdens gebruik.	Gekozen snelheid is te laag. Aanbevolen hoeveelheid is overschreden.	Hogere snelheid instellen. Zie tabel aanbevolen gebruik voor snelheden en hoeveelheden die verwerkt kunnen worden. Niet langer dan 3 minuten laten draaien voor deeg of zware cakemixen en vervolgens een kwartiertje laten afkoelen.
Veel spatten of bloem vliegt rond tijdens gebruik.	Gekozen snelheid is te hoog. Kom is te laag of te klein voor de ingrediënten.	Start met een lagere snelheid en verhoog deze wanneer het mengsel dikker wordt. Gebruik mengkom met juiste omvang.
Kan hulpstukken niet uit de openingen verwijderen.	Snelheidsschakelaar staat niet in 'O'-stand.	Om hulpstukken te verwijderen moet de snelheidsschakelaar in de UIT-stand ('O') staan en de stekker van de handmixer uit het stopcontact gehaald worden. Druk op de ontgrendelingsknop voor de hulpstukken.
Pulseerstand werkt niet.	Snelheid niet gekozen.	De pulseerstand werkt alleen als een snelheid ingesteld is. Kies een snelheid en druk dan op 'P', de pulseerknop.

Français

Avant de lire, veuillez déplier la première page contenant les illustrations

Sécurité

- Lisez et conservez soigneusement ces instructions pour pouvoir vous y référer ultérieurement.
- Retirez tous les éléments d'emballage et les étiquettes.
- Si le cordon ou la prise sont endommagés, il faut les faire remplacer, pour des raisons de sécurité, par Kenwood ou un réparateur agréé par Kenwood pour éviter tout accident.
- **Veillez NE PAS MIXER des ingrédients chauds.**
- **N'utilisez pas votre appareil pendant plus de temps que celui spécifié ci-dessous sans période d'arrêt. Si vous l'utilisez pendant de plus longues périodes, vous risquez d'endommager l'appareil.**

Fonction/ accessoire	Temps d'utilisation maximal	Temps d'arrêt entre les utilisations
Fouets	6 minutes	Débranchez l'appareil et laissez refroidir pendant 15 minutes
Crochets pétrisseurs Pâtes à gâteau épaisses Pâtes à pain	3 minutes	

- Ne plongez jamais le corps du batteur électrique dans l'eau et ne mouillez jamais le cordon d'alimentation ou la prise.

- Gardez les doigts, les cheveux, les vêtements et les ustensiles loin des éléments mobiles.
- Ne laissez jamais le cordon au contact de surfaces chaudes ou pendre de telle façon qu'un enfant puisse s'en saisir.
- N'utilisez jamais un batteur électrique endommagé. Faites-le vérifier ou réparer : voir « Service après-vente ».
- N'utilisez jamais un accessoire non recommandé.
- Éteignez toujours l'appareil et débranchez-le de l'alimentation s'il est laissé sans surveillance, avant d'installer ou de retirer les accessoires ou de le nettoyer.
- Les appareils peuvent être utilisés par des personnes dont les capacités physiques, sensorielles ou mentales sont diminuées, ou qui ne disposent pas des connaissances ou de l'expérience nécessaires, si elles ont été formées et encadrées pour l'utilisation des appareils, et si elles ont conscience des risques encourus.
- Toute mauvaise utilisation de votre appareil peut être source de blessures.
- La puissance nominale est basée sur les données du hachoir. Les autres accessoires peuvent demander moins d'énergie.
- Les enfants doivent être surveillés afin qu'ils ne puissent pas jouer avec cet appareil.
- Cet appareil ne doit pas être utilisé par des enfants. Veuillez garder

l'appareil et le cordon hors de portée des enfants.

- N'employez l'appareil qu'à la fin domestique prévue. Kenwood décline toute responsabilité dans les cas où l'appareil est utilisé incorrectement ou que les présentes instructions ne sont pas respectées.

Nettoyage et entretien

- Veillez à toujours éteindre et débrancher l'appareil et à retirer les fouets ou crochets pétrisseurs avant le nettoyage.
- Ne plongez jamais le corps du batteur électrique dans l'eau et ne mouillez jamais le cordon d'alimentation ni la prise.
- N'utilisez jamais de produits abrasifs pour nettoyer les éléments.

Bol métallique (TYPE HMP34 uniquement)

- N'utilisez jamais de brosse métallique, de paille de fer ou de chlore pour nettoyer votre bol en acier inoxydable. Utilisez du vinaigre pour enlever le calcaire. Tenez votre bol toujours éloigné des sources de chaleurs (plaques de cuisson, fours, fours à micro-ondes).

Avant de brancher l'appareil

- Assurez-vous que votre alimentation électrique correspond à celle qui est indiquée au dos de votre batteur électrique.
- Cet appareil est conforme au règlement 1935/2004 de la CE sur les matériaux et les articles destinés au contact alimentaire.

Avant la première utilisation de votre batteur électrique

- Nettoyez les éléments (voir « Nettoyage et entretien »).

Légende

- ① Bouton de déblocage des ustensiles
- ② Sélecteur de vitesse
- ③ (P) Bouton Pulse
- ④ Batteur électrique
- ⑤ Fouet
- ⑥ Fouet avec engrenage
- ⑦ Crochet pétrisseur
- ⑧ Crochet pétrisseur avec engrenage
- ⑨ Bol mélangeur
- ⑩ Support
- ⑪ Bouton de déblocage du batteur
- ⑫ Bouton de déblocage du support
- ⑬ Socle

Utilisation de votre batteur électrique

Voir l'illustration A

Installation des fouets/crochets pétrisseurs

Insérez le fouet/crochet pétrisseur avec engrenage en plastique dans l'orifice  du bloc moteur.

Installation du bol et du socle

Voir les illustrations A - E

- 1 Installez les fouets/crochets pétrisseurs sur le batteur électrique.
- 2 Tenez l'avant du support et soulevez-le en appuyant sur le bouton de déblocage du support.
- 3 Placez le bol sur le socle.
- 4 Installez le batteur électrique sur le support et appuyez dessus pour l'enclencher.

Remarque : vérifiez que le fouet/crochet pétrisseur avec engrenage en plastique est bien aligné sur l'axe présent sur le support.

- 5 Abaissez le support en tenant la poignée du batteur électrique tout en appuyant en même temps sur le bouton de déblocage du support.
- 6 Branchez et sélectionnez une vitesse (voir le tableau des conseils d'utilisation).

Après utilisation

Voir les illustrations F - H

- 1 Placez le sélecteur de vitesse sur la position Arrêt (O).
- 2 Tenez par la poignée et soulevez le support tout en appuyant sur le bouton de déblocage du support.
- 3 Retirez le batteur électrique du support en le soulevant tout en appuyant sur le bouton de déblocage du batteur.
- 4 Retirez les fouets/crochets pétrisseurs : tenez-les par la tige tout en appuyant sur le bouton de déblocage des ustensiles.

Remarque : ils ne peuvent être retirés que lorsque le batteur électrique est dégagé du support et que le sélecteur de vitesse est sur la position Arrêt (O).



Conseils et astuces



- Au fur et à mesure que la préparation épaissit, augmentez la vitesse.
- Si vous entendez votre appareil forcer ou ralentir, augmentez la vitesse.
- Appuyez sur le bouton Pulse (P) pour lancer le moteur sur la vitesse maximale. Le moteur fonctionnera aussi longtemps que vous maintiendrez le bouton appuyé. **Remarque : le bouton Pulse (P) ne fonctionnera que si une vitesse a déjà été sélectionnée.**
- Raclez régulièrement les côtés et le fond du bol pour faciliter le mixage.
- Lorsque vous montez en crème des mélanges pour gâteau, utilisez du beurre ou de la margarine à température ambiante, ou ramollissez avant utilisation.
- Pour de meilleurs résultats avec de petites quantités, utilisez le batteur électrique sans le support.
- Le temps de mélange peut s'avérer plus long lorsqu'il s'agit de grandes quantités et de mélanges épais.
- Si vous souhaitez mélanger des quantités plus importantes ou des préparations plus épaisses, retirez le batteur électrique du socle et utilisez un bol à la bonne taille.
- **Pour re-pétrir les pâtes à pain, retirez le mixeur du socle et utilisez-le en le tenant à la main.**

Tableau des conseils d'utilisation

Notez qu'il s'agit là uniquement de recommandations pour une utilisation du support et du bol mélangeur fournis. Si vous utilisez le batteur électrique, la vitesse que vous sélectionnez peut varier en fonction de la taille du bol (si vous n'utilisez pas le bol fourni), des quantités, des ingrédients que vous mélangez et de vos préférences.

Augmentez progressivement la vitesse, pour passer aux vitesses suivantes.

Type d'aliments			 (en min)
Fouets			
Blancs d'oeuf	3 - 10	4 - 5	1 - 3
Crème	200 - 500 ml	1 - 5	2 - 3
Tous les mélanges à gâteau travaillés en une seule fois	1 kg poids total	1 - 5	1 - 2
Pâte	1 litre	5	1
Incorporer de la matière grasse à de la farine. Ajouter de l'eau pour lier les ingrédients de pâtisseries.	250 g poids farine	1 - 2 2	4 1
Cake aux fruits Incorporer de la matière grasse et le sucre. Incorporer la farine, les fruits, etc.	900 g poids total	5 1 - 2	3 - 4 1

Type d'aliments			 (en min)
Crochets pétrisseurs			
Pain	450 g poids farine 750 g poids total	4 - 5	2 - 3

Accessoire facultatif (non fourni)

Hachoir compact : voir le

paragraphe « Service après-vente » pour commander.

Service après-vente

- Si vous rencontrez des problèmes lors de l'utilisation de votre appareil, reportez-vous à la section « Guide de dépannage » de ce manuel ou consultez la page www.kenwoodworld.com avant de contacter le service après-vente.
- N'oubliez pas que votre appareil est couvert par une garantie, qui respecte toutes les dispositions légales concernant les garanties existantes et les droits du consommateur dans le pays où vous avez acheté le produit.
- Si votre appareil Kenwood fonctionne mal ou si vous trouvez un quelconque défaut, veuillez l'envoyer ou l'apporter à un centre de réparation KENWOOD autorisé. Pour trouver des détails actualisés sur votre centre de réparation KENWOOD le plus proche, veuillez consultez www.kenwoodworld.com ou le site internet spécifique à votre pays.

- Conçu et développé par Kenwood au Royaume-Uni.
- Fabriqué en Chine.



**AVERTISSEMENTS
POUR L'ÉLIMINATION
CORRECTE DU PRODUIT
CONFORMÉMENT AUX
TERMES DE LA DIRECTIVE
EUROPÉENNE RELATIVE AUX
DÉCHETS D'ÉQUIPEMENTS
ÉLECTRIQUES ET
ÉLECTRONIQUES (DEEE).**

Au terme de son utilisation, le produit ne doit pas être éliminé avec les déchets urbains. Le produit doit être remis à l'un des centres de collecte sélective prévus par l'administration communale ou auprès des revendeurs assurant ce service.

Recette

Pâte à pain blanc

10 ml / 2 cuillères à café
de levure sèche (levure à
reconstituer)
5 ml / 1 cuillère à café de sucre
250 ml d'eau tiède
450 g de farine à pain
5 ml / 1 cuillère à café de sel
15 g de lard

- 1 Disposez la levure sèche, avec le sucre et l'eau, dans un récipient à mélanger et laissez lever. La bonne température de l'eau est établie à 43° C et pour l'obtenir, mélangez un tiers d'eau bouillante à deux tiers d'eau froide.
- 2 Ajoutez les ingrédients restants. Installez les crochets pétrisseurs sur le batteur électrique, puis mélangez les ingrédients à vitesse lente jusqu'à incorporation complète de la farine. Puis augmentez la vitesse et battez pendant 2 à 3 minutes, jusqu'à ce que la pâte devienne souple et élastique. Recouvrez à l'aide d'un papier film alimentaire huilé, et laissez la pâte lever dans un endroit chaud 45 à 60 minutes.
- 3 Remixez la pâte à la vitesse maximale pendant 30 à 45 secondes, en maintenant les crochets pétrisseurs dans le mélange.
- 4 Façonnez la pâte en une miche ou en petits pains et disposez sur des plaques de cuisson graissées. Couvrez d'un papier film huilé et laissez dans un endroit chaud jusqu'à ce que la pâte ait doublé de volume.
- 5 Faites cuire dans un four préchauffé à 230°C, bouton 8 au gaz pendant 20 à 25 minutes (pour une miche) ou 10 à 15 minutes (pour des petits pains). Lorsque le pain est cuit, si vous tapotez sur le fond du pain, vous devez entendre un son creux.

Guide de dépannage

Problème	Cause	Solution
Le batteur électrique ne fonctionne pas	Pas d'alimentation électrique	Vérifiez que l'appareil est bien branché
Le pétrisseur avec engrenage en plastique ne rentre pas dans l'orifice	Le pétrisseur est inséré dans le mauvais orifice	Le pétrisseur avec collier ne rentre que dans l'orifice  .
Le batteur électrique ralentit ou peine à tourner pendant le mixage	La vitesse sélectionnée est trop faible. La quantité recommandée a été dépassée.	Augmentez la vitesse. Voir le tableau des conseils d'utilisation pour connaître les quantités et vitesses à utiliser. Ne faites pas tourner l'appareil pendant plus de 3 minutes et laissez l'appareil refroidir 15 minutes avant de le relancer pour les pâtes à cuire et les mélanges pour gâteaux lourds.
Projections excessives de liquides ou de farine lors du mixage	La vitesse sélectionnée est trop forte. Le bol n'est pas assez profond ou il est trop petit pour les ingrédients à mixer.	Sélectionnez une vitesse moins importante au départ, puis augmentez la vitesse au fur et à mesure que le mélange s'épaissit. Sélectionnez un bol de taille adaptée.
Impossible de retirer les ustensiles des orifices du bloc moteur	Le sélecteur de vitesse n'est pas sur Arrêt (O).	Pour retirer les ustensiles, veillez à ce que le sélecteur de vitesse soit bien en position Arrêt (O), et débranchez le batteur à main. Appuyez sur le bouton de déblocage des ustensiles.
Le bouton Pulse ne fonctionne pas	La vitesse n'a pas été sélectionnée auparavant	La fonction Pulse ne fonctionne que si une vitesse a déjà été sélectionnée. Sélectionnez une vitesse puis appuyez sur le bouton Pulse (P)

Deutsch

Vor dem Lesen bitte die Titelseite mit den Illustrationen auseinanderfalten

Sicherheit

- Lesen Sie diese Anleitungen sorgfältig durch und bewahren Sie sie zur späteren Bezugnahme auf.
- Entfernen Sie sämtliche Verpackungen und Aufkleber.
- Falls Stecker oder Netzkabel beschädigt sind, müssen sie aus Sicherheitsgründen von Kenwood oder einer autorisierten Kenwood-Kundendienststelle ausgetauscht werden, um Gefahren zu vermeiden.
- **KEINE heißen Zutaten verarbeiten.**
- **Das Gerät nicht ohne Ruhezeit länger als unten angegeben betreiben. Bei längerem, ununterbrochenem Betrieb kann Ihr Gerät Schaden nehmen.**

Funktion/ Aufsatz	Maximale Betriebszeit	Ruhezeit zwischen Betriebsphasen
Rührquirl	6 Minuten	Gerät vom Netzstrom trennen und 15 Minuten abkühlen lassen.
Knetquirl Schwerer Kuchenteig Brotteig	3 Minuten	

- Tauchen Sie den Handmixer niemals in Wasser ein - Netzkabel und Stecker dürfen nie nass werden.
- Finger, Haare, Bekleidungsstücke und Kochwerkzeuge von beweglichen Teilen des Geräts fernhalten.
- Netzkabel niemals mit heißen Oberflächen in Berührung bringen oder in Reichweite von Kindern herunterhängen lassen.

- Benutzen Sie niemals einen beschädigten Handmixer. Lassen Sie Ihren Handmixer überprüfen oder reparieren: Siehe „Kundendienst und Service“.
- Nur zugelassene Zusatzgeräte benutzen.
- Das Gerät immer ausschalten und den Netzstecker ziehen, wenn es unbeaufsichtigt gelassen wird, oder bevor Sie es zusammensetzen, auseinandernehmen oder reinigen.
- Geräte können von Personen mit körperlichen, sensorischen oder geistigen Behinderungen oder von Personen mit mangelnder Erfahrung oder Kenntnis verwendet werden, sofern diese beaufsichtigt oder in die sichere Verwendung des Geräts eingewiesen wurden und sofern sie die damit verbundenen Gefahren verstehen.
- Unsachgemäßer Gebrauch Ihres Geräts kann zu Verletzungen führen.
- Der maximale Leistungswert wurde anhand des Zerkleinerer-Aufsatzes berechnet. Bei anderen Aufsätzen ist die Leistungsaufnahme u. U. geringer.
- Kinder müssen überwacht werden, damit sie nicht mit dem Gerät spielen.
- Dieses Gerät darf nicht von Kindern verwendet werden. Gerät und Netzkabel müssen für Kinder unzugänglich sein.
- Das Gerät nur für seinen vorgesehenen Zweck im Haushalt verwenden. Kenwood übernimmt keine Haftung bei unsachgemäßer Benutzung des Geräts oder Nichteinhaltung dieser Anleitungen.

Pflege und Reinigung

- Vor der Reinigung Gerät ausschalten, Netzstecker aus der Steckdose ziehen und Quirle entriegeln.
- Tauchen Sie den Handmixer niemals in Wasser ein - Netzkabel und Stecker dürfen nie nass werden.
- Zum Reinigen nie Scheuermittel verwenden.

Metallschüssel (nur TYP HMP34)

- Verwenden Sie zum Reinigung Ihrer Edelstahlschüssel niemals eine Drahtbürste, Stahlwolle oder Bleichmittel. Kalkflecken können mit Essig entfernt werden. Halten Sie die Schüssel von Hitzequellen entfernt (Herdplatten, Öfen, Mikrowelle).

Vor dem Anschluss

- Bitte überprüfen Sie, bevor Sie das Gerät anschließen, ob die Netzspannung den Angaben auf dem Typenschild entspricht (siehe Unterseite des Handmixers).
- Das Gerät entspricht der EG-Verordnung Nr. 1935/2004 über Materialien und Gegenstände, die dazu bestimmt sind, mit Lebensmitteln in Berührung zu kommen.

Vor dem ersten Gebrauch

- Alle Teile reinigen: (siehe „Pflege und Reinigung“).

- ⑪ Handmixer-Freigabetaste
- ⑫ Halterungs-Freigabetaste
- ⑬ Ständer

Übersicht

- ① Entriegelungstaste für Quirle
- ② Geschwindigkeitsregler
- ③ (P) Pulstaste
- ④ Handmixer
- ⑤ Rührquirl
- ⑥ Rührquirl mit Zahnrad
- ⑦ Knetquirl
- ⑧ Knetquirl mit Zahnrad
- ⑨ Rührschüssel
- ⑩ Halterung

Verwendung Ihres Handmixers

Siehe Abbildung **A**

Einsetzen der Rühr-/Knetquirl

Setzen Sie den Rühr-/Knetquirl mit dem Kunststoff-Zahnrad in den Steckplatz  ein.

Aufstellen von Schüssel und Ständer

Siehe Abbildung **A** - **E**

- 1 Setzen Sie die Rühr-/Knetquirle in den Handmixer ein.
- 2 Halten Sie die Halterung vorne fest und drücken Sie zum Hochklappen die Halterungs-Freigabetaste.
- 3 Setzen Sie die Schüssel auf den Ständer.
- 4 Setzen Sie den Handmixer auf die Halterung und drücken Sie ihn fest.

Hinweis: Stellen Sie sicher, dass der Rühr-/Knetquirl mit dem Kunststoff-Zahnrad mit dem Antriebszahnrad der Halterung ausgerichtet ist.

- 5 Klappen Sie die Halterung nach unten, indem Sie den Griff des Handmixers festhalten und gleichzeitig die Halterungs-Freigabetaste drücken.
- 6 Schließen Sie das Gerät an das Netz an und wählen Sie eine Geschwindigkeit (siehe Empfehlungstabelle).

Nach Gebrauch

Siehe Abbildung **F** - **H**

- 1 Stellen Sie den Geschwindigkeitsregler auf „O“ (AUS).
- 2 Halten Sie den Handmixer am Griff fest und drücken Sie zum Hochheben die Halterungs-Freigabetaste.
- 3 Nehmen Sie den Handmixer aus der Halterung, indem Sie die Handmixer-Freigabetaste drücken und den Handmixer abheben.
- 4 Nehmen Sie die Rühr-/Knetquirle ab - an den Schäften festhalten und die Entriegelungstaste für Quirle drücken.

Hinweis: Die Quirle lassen sich nur abnehmen, wenn der Handmixer aus der Halterung genommen und der Geschwindigkeitsregler auf „O“(AUS) gestellt wurde.

Hinweise und Tipps

- Erhöhen Sie die Geschwindigkeit, sobald die Mischung dicker wird.
 - Erhöhen Sie die Geschwindigkeit, wenn Gerät nicht kräftig genug schlägt.
 - Drücken Sie die Pulstaste „P“, um den Motor bei Höchstgeschwindigkeit laufen zu lassen. Die Pulsfunktion hält so lange an, wie Sie den Schalter in Position halten.
- Hinweis: Die Pulstaste „P“ funktioniert nur, wenn zuvor eine Geschwindigkeit ausgewählt wurde.**
- Schaben Sie das Mischgut in regelmäßigen Abständen von den Seiten und dem Boden der Schüssel, damit alles gut vermischt wird.
 - Für Kuchenteig sollten Sie Butter oder Margarine bei Zimmertemperatur verwenden oder vorher weich machen.
 - Für beste Ergebnisse bei kleinen Mengen den Handmixer ohne den Ständer verwenden.
 - Große Mengen und schwere Mischungen erfordern eine längere Verarbeitungszeit.
 - Zum Verarbeiten größerer Mengen oder schwererer Mischungen den Handmixer vom Ständer nehmen und eine Schüssel geeigneter Größe verwenden.
 - **Zum Durchkneten von Brotteig den Handmixer vom Ständer nehmen und in der Hand halten.**

Empfehlungstabelle

Bitte beachten Sie, dass diese Empfehlungen für die Verwendung des Ständers und der mitgelieferten Rührschüssel gelten. Wenn Sie den Handmixer ohne Ständer benutzen, hängt die Wahl der Geschwindigkeit von der Schüsselgröße (bei Nichtbenutzung der mitgelieferten Schüssel), Menge und Art der Zutaten sowie persönlichem Bedarf ab.

Schalten Sie stufenweise zu den unten empfohlenen Geschwindigkeiten hoch.

Verarbeitungsbeispiele			 (Min.)
Rührquirle			
Eiweiß	3 - 10	4 - 5	1 - 3
Sahne	200 - 500 ml	1 - 5	2 - 3
Kuchen- Backmischungen	1 kg Gesamtgewicht	1 - 5	1 - 2
Rührteig	1 Liter	5	1
Zubereitung von Streuseln, Hinzufügen von Wasser zum Verarbeiten von Teigzutaten	250 g Mehlgewicht	1 - 2 2	4 1
Rührteig Schaumig schlagen von Fett und Zucker Unterheben von Mehl, Rosinen usw.	900 g Gesamtgewicht	5 1 - 2	3 - 4 1
Knetquirle			
Brot	450 g Mehlgewicht 750 g Gesamtgewicht	4 - 5	2 - 3

Optionaler Aufsatz (nicht im Lieferumfang)

Minizerkleinerer - siehe Abschnitt „Kundendienst und Service“ für Bestellinformationen.

Kundendienst und Service

- Sollten Sie irgendwelche Probleme mit dem Betrieb Ihres Geräts haben, ziehen Sie bitte den Abschnitt „Fehlerbehebung“ zu Rate oder besuchen Sie www.kenwoodworld.com, bevor Sie Hilfe anfordern.
- Bitte beachten Sie, dass Ihr Produkt durch eine Garantie abgedeckt ist - diese erfüllt alle gesetzlichen Anforderungen hinsichtlich geltender Garantie- und Verbraucherrechte in dem Land, in dem das Produkt gekauft wurde.
- Falls Ihr Kenwood-Produkt nicht ordnungsgemäß funktioniert oder Defekte aufweist, bringen Sie es bitte zu einem autorisierten KENWOOD Servicecenter oder senden Sie es ein. Aktuelle Informationen zu autorisierten KENWOOD Servicecentern in

Ihrer Nähe finden Sie bei www.kenwoodworld.com bzw. auf der Website für Ihr Land.

- Gestaltet und entwickelt von Kenwood GB.
- Hergestellt in China.

Aktualisierte Informationen zur Entsorgung von Altgeräten

Das Elektro- und Elektronikgerätegesetz (ElektroG) enthält eine Vielzahl von Anforderungen an den Umgang mit Elektro und Elektronikgeräten. Die wichtigsten sind hier zusammengestellt.

1. Getrennte Erfassung von Altgeräten

Elektro- und Elektronikgeräte, die zu Abfall geworden sind, werden als Altgeräte bezeichnet. Besitzer von Altgeräten haben diese einer vom unsortierten Siedlungsabfall getrennten Erfassung zuzuführen. Altgeräte gehören insbesondere nicht in den Hausmüll, sondern in spezielle Sammel- und Rückgabesysteme.

2. Batterien und Akkus sowie Lampen

Besitzer von Altgeräten haben Altbatterien und Altakkumulatoren, die nicht vom Altgerät umschlossen sind, sowie Lampen, die zerstörungsfrei aus dem Altgerät entnommen werden können, im Regelfall vor der Abgabe an einer Erfassungsstelle vom Altgerät zu trennen. Dies gilt nicht, soweit Altgeräte einer Vorbereitung zur Wiederverwendung unter Beteiligung eines öffentlich-rechtlichen Entsorgungsträgers zugeführt werden.

3. Möglichkeiten der Rückgabe von Altgeräten

Besitzer von Altgeräten aus privaten Haushalten können diese bei den Sammelstellen der öffentlich-rechtlichen Entsorgungsträger oder bei den von Herstellern oder Vertreibern im Sinne des ElektroG eingerichteten Rücknahmestellen unentgeltlich abgeben.

Rücknahmepflichtig sind Geschäfte mit einer Verkaufsfläche von mindestens 400 m² für Elektro- und Elektronikgeräte sowie diejenigen Lebensmittelgeschäfte mit einer Gesamtverkaufsfläche von mindestens 800 m², die mehrmals pro Jahr oder dauerhaft Elektro- und Elektronikgeräte anbieten und auf dem Markt bereitstellen. Dies gilt auch bei Vertrieb unter Verwendung von Fernkommunikationsmitteln, wenn die Lager- und Versandflächen für Elektro- und Elektronikgeräte mindestens 400 m² betragen oder die gesamten Lager- und Versandflächen mindestens 800 m² betragen. Vertreter haben die Rücknahme grundsätzlich durch geeignete Rückgabemöglichkeiten in zumutbarer Entfernung zum jeweiligen Endnutzer zu gewährleisten.

Die Möglichkeit der unentgeltlichen Rückgabe eines Altgerätes besteht bei rücknahmepflichtigen Vertreibern unter anderem dann, wenn ein neues gleichartiges Gerät, das im Wesentlichen die gleichen Funktionen erfüllt, an einen Endnutzer abgegeben wird. Wenn ein neues Gerät an einen privaten Haushalt ausgeliefert wird, kann das gleichartige Altgerät auch dort zur unentgeltlichen Abholung übergeben werden; dies gilt bei einem Vertrieb unter Verwendung von Fernkommunikationsmitteln für Geräte der Kategorien 1, 2 oder 4 gemäß § 2 Abs. 1 ElektroG, nämlich „Wärmeüberträger“, „Bildschirmgeräte“ oder „Großgeräte“ (letztere mit mindestens einer äußeren Abmessung über 50 Zentimeter). Zu einer entsprechenden Rückgabe-Absicht werden Endnutzer beim Abschluss eines Kaufvertrages befragt. Außerdem besteht die Möglichkeit der unentgeltlichen Rückgabe bei Sammelstellen

der Vertreiber unabhängig vom Kauf eines neuen Gerätes für solche Altgeräte, die in keiner äußeren Abmessung größer als 25 Zentimeter sind, und zwar beschränkt auf drei Altgeräte pro Geräteart.

4. Datenschutz-Hinweis

Altgeräte enthalten häufig sensible personenbezogene Daten. Dies gilt insbesondere für Geräte der Informations- und Telekommunikationstechnik wie Computer und Smartphones. Bitte beachten Sie in Ihrem eigenen Interesse, dass für die Löschung der Daten auf den zu entsorgenden Altgeräten jeder Endnutzer selbst verantwortlich ist.

5. Bedeutung des Symbols „durchgestrichene Mülltonne“



Das auf Elektro- und Elektronikgeräten regelmäßig abgebildete Symbol einer durchgestrichenen Mülltonne weist darauf hin, dass das jeweilige Gerät am Ende seiner Lebensdauer getrennt vom unsortierten Siedlungsabfall zu erfassen ist.

Rezept

Weißbrot

- 10 ml/2 TL Trockenhefe (muss aufbereitet werden)
- 5 ml/1 TL Zucker
- 250 ml warmes Wasser
- 450 g Mehl
- 5 ml/1 TL Salz
- 15 g Schmalz

- 1 Trockenhefe mit Zucker und Wasser in eine Rührschüssel geben und warten, bis die Mischung schaumig wird. Das Wasser sollte eine Temperatur von 43°C haben - mischen Sie dafür ein Drittel kochendes Wasser mit zwei Drittel kaltem Wasser.
- 2 Die restlichen Zutaten hinzufügen. Knetquirle am Handmixer befestigen und die Zutaten bei niedriger Geschwindigkeit verrühren, bis das ganze Mehl eingearbeitet ist. Dann die Geschwindigkeit erhöhen und etwa 2 - 3 Minuten kneten, bis ein glatter, elastischer Teig entsteht. Mit eingölter Klarsichtfolie abdecken und an einem warmen Ort 45 - 60 Minuten gehen lassen.
- 3 Den Teig bei Höchstgeschwindigkeit 30 - 45 Sekunden erneut durchkneten, dabei die Knetquirle ständig in den Teig halten.
- 4 Den Teig zu einem Brotlaib oder Brötchen formen und auf ein eingefettetes Backblech legen. Mit eingölter Klarsichtfolie abdecken und an einem warmen Ort gehen lassen, bis sich das Volumen in etwa verdoppelt hat.
- 5 In einem vorgeheizten Ofen bei 230°C/Gasstufe 8 backen - 20 - 25 Minuten (für Brot) bzw. 10 - 15 Minuten (für Brötchen). Gebackenes Brot sollte beim Klopfen auf die Unterseite hohl klingen.

Fehlerbehebung

Problem	Ursache	Lösung
Handmixer funktioniert nicht.	Kein Strom.	Überprüfen, dass der Stecker des Handmixers in der Steckdose steckt.
Knetquirl mit Kunststoff-Zahnrad lässt sich nicht in den Steckplatz einführen.	Falscher Steckplatz gewählt.	Der Knetquirl mit dem Zahnrad passt nur in den Steckplatz  .
Handmixer wird im Betrieb langsam oder scheint überlastet.	Eingestellte Geschwindigkeit zu langsam. Empfohlene Menge überschritten.	Geschwindigkeit erhöhen. Geschwindigkeiten und Verarbeitungsmengen sind in der Empfehlungstabelle angegeben. Den Mixer mit Knetteigen oder anderen schweren Teigen maximal 3 Minuten verwenden, dann 15 Minuten ruhen lassen.
Starkes Spritzen oder Mehlstäuben beim Verarbeiten.	Eingestellte Geschwindigkeit zu hoch. Schüssel zu flach oder zu klein für die verarbeiteten Zutaten.	Zu Beginn eine langsamere Geschwindigkeit wählen und diese erhöhen, sobald das Mischgut sich vermengt. Eine Schüssel von passender Größe wählen.
Quirle lassen sich nicht aus Steckplätzen ziehen.	Geschwindigkeitsregler nicht auf „O“ gestellt.	Zum Herausnehmen der Quirle muss sich der Geschwindigkeitsregler in der Aus-Position „O“ befinden und der Netzstecker gezogen sein. Die Entriegelungstaste drücken.
Pulstaste funktioniert nicht.	Zuvor keine Geschwindigkeit ausgewählt.	Hinweis: Die Pulstaste funktioniert nur, wenn zuvor eine Geschwindigkeit ausgewählt wurde. Eine Geschwindigkeit auswählen und dann die Pulstaste „P“ drücken.

Italiano

Prima di leggere questo manuale si prega di aprire la prima pagina, al cui interno troverete le illustrazioni

Sicurezza

- Leggere attentamente le presenti istruzioni e conservarle come futuro riferimento.
- Rimuovere la confezione e le etichette.
- Se la spina o il cavo sono danneggiati, per motivi di sicurezza, devono essere sostituiti da Kenwood o da un riparatore autorizzato da Kenwood per evitare pericoli.
- **NON lavorare ingredienti caldi.**
- **Non azionare l'apparecchio più a lungo di quanto specificato di seguito senza periodi di pausa. Una lavorazione continua per lunghi periodi può danneggiare l'apparecchio.**

Funzione/ Accessorio	Massimo tempo di azionamento	Periodo di pausa tra azionamenti
Fruste a profilo piatto	6 minuti	Togliere la spina dalla presa di corrente e lasciare raffreddare per 15 minuti
Fruste a torciglione Miscele per torte spesse Impasti per pane	3 minuti	

- Non immergere mai il corpo motore dello sbattitore in acqua e non lasciare che il cavo o la spina elettrica si bagnino.

- Tenere dita, capelli, indumenti e utensili lontano dalle parti in movimento.
- Non lasciare mai che il cavo venga a contatto con superfici calde o penzoli da dove un bambino potrebbe afferrarlo.
- Non usare mai uno sbattitore danneggiato. Farlo controllare o riparare: vedere la sezione 'Manutenzione e assistenza tecnica'.
- Non usare mai un accessorio non approvato.
- Spegnerne sempre l'apparecchio e scollegarlo dall'alimentazione, se si lascia incustodito, prima di procedere al montaggio, allo smontaggio o alla pulizia.
- Gli apparecchi possono essere utilizzati da persone con ridotte capacità psicofisico-sensoriali, o con esperienza e conoscenze insufficienti solo nel caso in cui siano state attentamente sorvegliate e istruite da un responsabile su come utilizzare un apparecchio in modo sicuro e siano consapevoli dei pericoli.
- Un utilizzo scorretto dell'apparecchio può provocare serie lesioni fisiche.
- La potenza nominale si basa sull'accessorio di taglio. Altri accessori potrebbero assorbire meno energia.
- Sorvegliare i bambini, assicurandosi che non giochino con l'apparecchio.
- Questo apparecchio non deve essere utilizzato dai bambini. Tenere

apparecchio e cavo lontani dalla portata dei bambini.

- Utilizzare l'apparecchio solo per l'uso domestico per cui è stato realizzato. Kenwood non si assumerà alcuna responsabilità se l'apparecchio viene utilizzato in modo improprio o senza seguire le presenti istruzioni.

Cura e pulizia

- Prima della pulizia, spegnere sempre lo sbattitore, disinserire la spina elettrica ed estrarre le fruste a profilo piatto o a torciglione.
- Non immergere mai il corpo motore dello sbattitore in acqua e non lasciare che il cavo o la spina elettrica si bagni.
- Non usare mai prodotti abrasivi per pulire i componenti.

Ciotola metallica (solo TIPO HMP34)

- Non utilizzare mai spazzole di metallo, spugnette di metallo o candeggina per pulire la ciotola in acciaio. Per rimuovere il calcare utilizzare aceto. Tenere lontano da fonti di calore (fornelli, forni, forni a microonde).

Prima di collegare l'apparecchio alla rete elettrica

- Assicurarsi che l'alimentazione elettrica utilizzata sia quella indicata sulla parte posteriore dello sbattitore.
- Questo apparecchio è conforme al regolamento (CE) No. 1935/2004 sui materiali e articoli in contatto con alimenti.

Prima di usare lo sbattitore per la prima volta

- Lavare i componenti (vedere la sezione 'Cura e pulizia').

Legenda

- ① Tasto espulsione fruste
- ② Selettore della velocità
- ③ (P) Tasto a impulsi
- ④ Sbattitore
- ⑤ Frusta a profilo piatto
- ⑥ Frusta a profilo piatto con ingranaggio
- ⑦ Frusta a torciglione
- ⑧ Frusta a torciglione con ingranaggio
- ⑨ Ciotola
- ⑩ Base
- ⑪ Tasto di rilascio dello sbattitore
- ⑫ Tasto di rilascio della base
- ⑬ Stand

Come usare lo sbattitore

Fare riferimento all'illustrazione

A

Installazione delle fruste a profilo piatto/a torciglione

Inserire la frusta a profilo piatto/a torciglione con l'ingranaggio di plastica nella presa .

Preparazione della ciotola e dello stand

Fare riferimento all'illustrazione

A - E

- 1 Inserire la frusta a profilo piatto/a torciglione nello sbattitore.
- 2 Tenere ferma la parte anteriore della base e sollevare premendo il tasto di rilascio della base.
- 3 Porre la ciotola sullo stand.
- 4 Montare lo sbattitore sulla base e premere verso il basso per fissare in posizione.

Nota: controllare che frusta a profilo piatto/a torciglione con l'ingranaggio di plastica sia allineata all'ingranaggio della base.

- 5 Abbassare la base tenendo il manico dello sbattitore e premendo il tasto di rilascio della base allo stesso tempo.
- 6 Collegare e selezionare una velocità (Fare riferimento alla tabella di utilizzo consigliata).

Dopo l'uso

Fare riferimento all'illustrazione

F - H



- 1 Portare il selettore della velocità nella posizione 'O' OFF (SPENTO).
- 2 Tenere fermo dal manico e sollevare la base premendo il tasto di rilascio della base.
- 3 Rimuovere lo sbattitore dalla base premendo il tasto di rilascio dello sbattitore e sollevarlo.
- 4 Rimozione delle fruste a profilo piatto/fruste a torciglione. Tenere mediante gli alberini e premere il tasto di rilascio dell'attrezzo. Nota: possono essere solo rimosse quando lo sbattitore è staccato dalla base e il selettore della velocità si trova nella posizione 'O' OFF (SPENTO).

Suggerimenti e consigli

- Mano a mano che gli ingredienti si addensano, aumentare la velocità.
- Se lo sbattitore funziona a fatica, aumentare la velocità.
- Premere il pulsante ad impulsi 'P' per far funzionare il motore alla velocità massima. Il motore funzionerà per tutto il tempo in cui l'impulso viene tenuto in posizione. **Note: Il tasto ad impulsi 'P' funzionerà solo se viene prima selezionata una velocità.**
- Raschiare i lati e il fondo della ciotola a intervalli regolari per aiutare l'operazione di miscelazione.
- Nell'amalgamare miscele per dolci, utilizzare burro o margarina a temperatura ambiente o ammorbidirli prima dell'utilizzo.
- Per risultati ottimali con piccole quantità, utilizzare lo sbattitore senza lo stand.
- Per grandi quantità d'ingredienti e miscele particolarmente dense può essere necessario lavorare gli ingredienti più a lungo.
- Per grosse quantità o miscele più pesanti, rimuovere il mixer dalla base e utilizzare una ciotola di dimensioni appropriate.
- **Per rimpastare miscele per pane, rimuovere lo sbattitore dalla base e utilizzarlo come sbattitore a immersione.**

Tabella di utilizzo consigliato

Si prega di notare che queste sono raccomandazioni di utilizzo dello stand e del recipiente in dotazione. Se si usa lo sbattitore manualmente, la velocità selezionata potrebbe dipendere dalla dimensione del recipiente (se non si utilizza quello fornito in dotazione), dalle quantità di alimenti, dagli ingredienti lavorati e dal gusto personale.
Aumentare gradualmente per raggiungere le velocità sotto indicate.

Ingrediente			 (Minuti)
Fruste a profilo piatto			
Albumi	3 - 10	4 - 5	1 - 3
Panna	200 - 500 ml	1 - 5	2 - 3
Miscele per dolci tutto in uno	1 kg peso totale	1 - 5	1 - 2
Pastella	1 litro	5	1
Incorporare il grasso e farina	250 g peso farina	1 - 2	4
Aggiungere acqua agli ingredienti per la sfoglia		2	1
Torta di frutta	900 g peso totale	5	3 - 4
Amalgamare grasso scremato e zucchero Unire farina, frutta, ecc.		1 - 2	1
Fruste a torciglione			
Pane	450 g peso farina 750 g peso totale	4 - 5	2 - 3

Accessorio opzionale (non contenuto nella scatola)

Tritatutto - per ordinare, fare riferimento alla sezione "Manutenzione e assistenza tecnica".

Manutenzione e assistenza tecnica

- In caso di qualsiasi problema relativo al funzionamento dell'apparecchio, prima di contattare il servizio assistenza si consiglia di consultare la sezione "Guida alla risoluzione problemi", o di visitare il sito www.kenwoodworld.com.
- NB L'apparecchio è coperto da garanzia, nel rispetto di tutte le disposizioni di legge relative a garanzie preesistenti e ai diritti dei consumatori vigenti nel Paese ove l'apparecchio è stato acquistato.
- In caso di guasto o cattivo funzionamento di un apparecchio Kenwood, si prega di inviare o consegnare di persona l'apparecchio a uno dei centri assistenza KENWOOD. Per individuare il centro assistenza KENWOOD più vicino, visitare il sito www.kenwoodworld.com o il sito specifico del Paese di residenza.
- Disegnato e progettato da Kenwood nel Regno Unito.
- Prodotto in Cina.



IMPORTANTI AVVERTENZE PER IL CORRETTO SMALTIMENTO DEL PRODOTTO AI SENSI DELLA DIRETTIVA EUROPEA SUI RIFIUTI DI APPARECCHIATURE ELETTRICHE ED ELETTRONICHE (RAEE)

Alla fine della sua vita utile il prodotto non deve essere smaltito insieme ai rifiuti urbani.

Deve essere consegnato presso gli appositi centri di raccolta differenziata predisposti dalle amministrazioni comunali, oppure presso i rivenditori che offrono questo servizio.

Ricetta

Pasta per pane bianco

10 ml/2 cucchiaini di lievito disidratato (quello che richiede riattivazione)

5 ml/1 cucchiaino di zucchero

250 ml di acqua tiepida

450 g di farina per pane

5 ml /1 cucchiaino di sale

15 g di lardo

- 1 Versare il lievito secco, insieme allo zucchero e all'acqua, in una ciotola e lasciare riposare. La corretta temperatura dell'acqua è di 43°C e si può ottenere mescolando un terzo di acqua bollente e due terzi di acqua fredda.
- 2 Aggiungere gli ingredienti rimanenti. Inserire le fruste a torciglione nello sbattitore e mescolare gli ingredienti a bassa velocità sino a incorporare la farina. Aumentare quindi la velocità e lavorare per circa 2-3 minuti, fino a quando la pasta diventa uniforme ed elastica. Coprire la pasta con pellicola oliata e lasciarla lievitare in un luogo tiepido per 45-60 minuti.
- 3 Rimpastare alla velocità Turbo per 30-45 secondi, tenendo le fruste a torciglione nell'impasto.
- 4 Modellare la pasta a forma di sfilatini o pagnottine e collocarli su teglie da forno precedentemente oliate. Coprirla con pellicola oliata e lasciarla riposare in un luogo tiepido sino a quando il pane non raddoppia in dimensioni.
- 5 Cuocere in forno preriscaldato a 230°C/Tacca 8 per 20-25 minuti (per uno sfilatino) o 10-15 minuti (per le pagnottine). Quando pronta, la pasta deve avere un suono vuoto se la si picchietta sulla base.

Guida alla risoluzione dei problemi

Problema	Causa	Soluzione
Lo sbattitore non funziona.	Nessuna alimentazione elettrica.	Verificare se l'apparecchio è collegato.
La frusta a torciglione con ingranaggio di plastica non può essere inserita nella presa.	Installazione della frusta a torciglione nella presa sbagliata	La frusta ad aletta si inserirà solo nella presa  .
Lo sbattitore comincia a rallentare o a fare fatica durante la lavorazione.	La velocità selezionata è troppo lenta. Superata quantità raccomandata.	Aumentare la velocità. Fare riferimento alla tabella di utilizzo consigliato per le velocità e le quantità da lavorare. Non azionare per oltre 3 minuti senza una pausa di 15 minuti quando si lavorano impasti o miscele per tote pesanti.
Spruzzi eccessivi o spruzzo di farina durante la lavorazione.	La velocità selezionata è troppo rapida. La ciotola è troppo bassa per gli ingredienti che si lavorano.	Inizialmente selezionare una velocità più basse e quindi aumentarla man mano che la miscela si addensa. Selezionare una ciotola delle dimensioni corrette.
Impossibile rimuovere gli attrezzi dalle prese.	Selettore di velocità non si trova nella posizione 'O'.	Per rimuovere gli attrezzi, accertarsi che selettore di velocità si trovi nella posizione "O" OFF (SPENTO) e scollegare lo sbattitore. Premere il tasto di rilascio dell'utensile.
Il tasto ad impulsi non funziona	Non è stata prima selezionata la velocità.	La funzione ad impulsi (Pulse) funzionerà solo se è stata prima selezionata una velocità. Selezionare una velocità e poi premere il pulsante ad impulsi 'P'.

Português

Antes de ler, por favor desdobre a primeira página, que contém as ilustrações

Segurança

- Leia atentamente estas instruções e guarde-as para consulta futura.
- Retire todas as embalagens e eventuais etiquetas.
- Se a ficha ou o cabo eléctrico estiver danificado, por razões de segurança deve ser substituído pela Kenwood ou por um reparador Kenwood autorizado para evitar qualquer perigo.
- **NÃO processe ingredientes quentes.**
- **Não faça funcionar o seu aparelho durante mais tempo do que os especificados abaixo e faça pausas entre recomeços. Processar continuamente durante longos períodos pode danificar o seu aparelho.**

Função/ Acessório	Tempo Máximo de Funcionamento	Tempo de Pausa Entre Funcionamentos
Varas batedoras	6 minutos	Desligue o aparelho e deixe arrefecer durante 15 minutos
Varas amassadoras Misturas pesadas para bolos Massas para pão	3 minutos	

- Nunca submerja a batedeira em água nem deixe o cabo eléctrico ou a ficha apanharem humidade.

- Mantenha os dedos, o cabelo, a roupa e os utensílios afastados das peças móveis.
- Nunca deixe o cabo eléctrico tocar superfícies quentes ou pendurado de forma a que uma criança o possa puxar.
- Nunca utilize uma batedeira danificada. Mande-a examinar ou reparar: ver “Assistência e cuidados do cliente”.
- Nunca utilize acessórios não autorizados.
- Desligue e retire da tomada eléctrica o aparelho sempre que não estiver a vigiá-lo, antes de montar, desmontar e limpar.
- Os electrodomésticos podem ser utilizados por pessoas com capacidades mentais, sensoriais ou físicas reduzidas, ou com falta de experiência ou conhecimento, se forem supervisionadas ou instruídas sobre o uso do electrodoméstico de forma segura e se compreenderem os riscos envolvidos.
- O uso inapropriado do seu electrodoméstico pode resultar em ferimentos.
- A potência nominal baseia-se no acessório de picar. Outros acessórios podem consumir menos energia.
- As crianças devem ser vigiadas para garantir que não brincam com o electrodoméstico.
- Este electrodoméstico não pode ser usado por crianças. Mantenha o electrodoméstico e o respectivo fio eléctrico fora do alcance de crianças.
- Use o aparelho apenas para o fim doméstico a que se destina. A Kenwood não se responsabiliza caso

o aparelho seja utilizado de forma inadequada, ou caso estas instruções não sejam respeitadas.

Cuidados e Limpeza

- Desligue sempre a batedeira, desligue o cabo eléctrico da tomada e retire os acessórios antes de limpar.
- Nunca submerja a batedeira em água ou deixe o cabo eléctrico ou a ficha apanharem humidade.
- Nunca utilize abrasivos para limpar peças.

Taça de Metal (apenas modelo HMP34)

- Nunca utilize uma escova metálica, palha-de-aço ou lixívia para limpar a taça de aço inoxidável. Utilize vinagre para remover calcário. Mantenha afastado do calor (bicos de fogão, fornos e microondas).

Antes de ligar à corrente

- Certifique-se que a sua corrente eléctrica tem a mesma voltagem que a apresentada na base da sua batedeira.
- Este aparelho está conforme com a Directiva n.º 1935/2004 da Comunidade Europeia sobre materiais concebidos para estarem em contacto com alimentos.

Antes de utilizar a sua batedeira pela primeira vez

- Lave todos os acessórios (ver “Cuidados e Limpeza”).

Legenda

- ① Botão de libertação dos acessórios
- ② Selector de velocidade
- ③ (P) Botão de impulso
- ④ Batedeira
- ⑤ Vara batedora
- ⑥ Vara batedora com engrenagem

- ⑦ Vara amassadora
- ⑧ Vara amassadora com engrenagem
- ⑨ Taça de mistura
- ⑩ Berço
- ⑪ Botão de desengate da batedeira
- ⑫ Botão de desengate do berço
- ⑬ Pé de sustentação

Consulte a Ilustração **A**

Colocar as varas batedoras/ amassadoras

Insira a vara batedora/ amassadora com engrenagem de plástico no encaixe .

Montar a Taça e o Pé de Sustentação

Consulte as Ilustrações **A** - **E**

- 1 Coloque as varas batedoras/ amassadoras na batedeira.
- 2 Segure a frente do berço e levante-o enquanto prime o botão de desengate do berço.
- 3 Coloque a taça no pé de sustentação.
- 4 Coloque a batedeira no berço e empurre para baixo para prender.

Nota: Confirme que a vara batedora/amassadora com engrenagem de plástico está alinhada com a engrenagem accionadora do berço.

- 5 Baixe o berço segurando a batedeira pela pega enquanto prime ao mesmo tempo o botão de desengate do berço.
- 6 Ligue à corrente eléctrica e seleccione uma velocidade (Consulte o quadro de utilização recomendada).

Após a Utilização

Consulte as Ilustrações **F** - **H**

- 1 Coloque o selector de velocidade na posição desligada "O"
 - 2 Segure pela pega e levante o berço premindo o botão de desengate do berço.
 - 3 Retire a batedeira do berço premindo o botão de desengate da batedeira e levantando-a.
 - 4 Retire as varas batedoras/ amassadoras - segure pelo cabo e prima o botão de libertação dos utensílios.
- Nota: estes podem apenas ser



retirados depois do selector de velocidade estar na posição desligada "O" e a batedeira ter sido retirada do berço.

Dicas e Sugestões

- À medida que a mistura engrossa, aumente a velocidade.
- Se a máquina avançar com dificuldade, aumente a velocidade.
- Prima o botão de impulso "P" para fazer trabalhar o motor na velocidade máxima. O motor trabalhará enquanto o botão de impulso estiver nessa posição. **Note: o botão de impulso "P" só funciona se tiver seleccionado primeiro uma velocidade.**
- Rape para baixo com um salazar os lados e o fundo da taça, em intervalos regulares, para ajudar a misturar melhor.
- Quando bater bolos, utilize manteiga ou margarina à temperatura ambiente ou amoleça-a antes de a bater.
- Para obter melhores resultados com quantidades pequenas, use a batedeira sem o pé de sustentação.
- As grandes quantidades ou misturas grossas exigem um tempo maior para serem misturadas.
- Se deseja misturar grandes quantidades ou misturas pesadas, recomendamos que utilize a batedeira sem o pé de sustentação e use outra taça com tamanho mais apropriado.
- **Para voltar a amassar a massa para pão retire a batedeira do pé de sustentação e utilize segurando-a pela pega.**

Quadro de Utilização Recomendada

Salientamos que estas são recomendações para utilizar com pé de sustentação e a taça de mistura fornecidos. Se utilizar a batedeira à mão, a velocidade que seleccionar deve depender do tamanho da taça (se não estiver a usar a taça fornecida), da quantidade, dos ingredientes que está a misturar e das preferências pessoais. Aumente gradualmente até às velocidades recomendadas abaixo.

Tipo de alimento			 (Minutos)
Varas batedoras			
Claras de ovos	3 - 10	4 - 5	1 - 3
Natas	200 - 500 ml	1 - 5	2 - 3
Preparados completos para bolos	1 kg Peso total	1 - 5	1 - 2
Massa de polme	1 litro	5	1
Envolver gordura em farinha Adicionando água para misturar ingredientes de pastelaria	250 g Peso de farinha	1 - 2	4
		2	1
Bolo de fruta Bater natas ou gordura com açúcar Incorporar a farinha, frutos, etc.	900 g Peso total	5	3 - 4
		1 - 2	1
Varas amassadoras			
Pão	450 g Peso de farinha 750 g Peso total	4 - 5	2 - 3

Acessório opcional (não incluído na embalagem)

Mini picadora - consulte a secção “Assistência Técnica e Serviços ao Cliente” para poder encomendar.

Assistência e cuidados do cliente

- Se tiver qualquer problema ao utilizar o seu aparelho, antes de telefonar para a Assistência consulte a secção “Guia de avarias” do Manual ou visite o site da Kenwood em www.kenwoodworld.com.
- Salientamos que o seu produto está abrangido por uma garantia, em total conformidade com todas as disposições legais relativas a quaisquer disposições sobre garantias e com os direitos do consumidor existentes no país onde o produto foi adquirido.
- Se o seu produto Kenwood funcionar mal ou lhe encontrar algum defeito, agradecemos que o envie ou entregue num Centro de Assistência Kenwood autorizado. Para encontrar informações actualizadas sobre o Centro de Assistência Kenwood autorizado mais próximo de si, visite por favor o site www.kenwoodworld.com ou o website específico do seu país.

- Concebido e projectado no Reino Unido pela Kenwood.
- Fabricado na China.



ADVERTÊNCIAS PARA A ELIMINAÇÃO CORRECTA DO PRODUTO NOS TERMOS DA DIRECTIVA EUROPEIA RELATIVA AOS RESÍDUOS DE EQUIPAMENTOS ELÉCTRICOS E ELECTRÓNICOS (REEE)

No final da sua vida útil, o produto não deve ser eliminado conjuntamente com os resíduos urbanos.

Pode ser depositado nos centros especializados de recolha diferenciada das autoridades locais, ou junto dos revendedores que prestem esse serviço.

Receita

Pão Branco

- 10 ml/2 c. chá de fermento de padeiro seco (o tipo que precisa de ser preparado)
- 5 ml/1 c. chá de açúcar
- 250 ml água morna
- 450 g farinha para pão
- 5 ml/1 c. chá de sal
- 15 g de banha

- 1 Coloque o fermento de padeiro com o açúcar e a água na tigela de mistura e deixe espumar. A temperatura correta da água deve ser 43°C e pode consegui-la misturando 1 terço de água a ferver com 2 terços de água fria.
- 2 Adicione os restantes ingredientes. Insira na batedeira as varas amassadoras e misture todos os ingredientes a baixa velocidade até a farinha estar bem incorporada. Depois aumente a velocidade e amasse até a massa estar macia e elástica durante aproximadamente 2-3 minutos. Cubra a massa com película aderente e deixe-a levedar num local morno durante 45-60 minutos.
- 3 Volte a amassar a massa na velocidade máxima durante 30-45 segundos mantendo os amassadores na mistura.
- 4 Forme a massa em forma de pão ou rolos e coloque-os num tabuleiro untado de ir ao forno. Cubra com película aderente untada e deixe levedar num local morno até duplicar de tamanho.
- 5 Coza em forno pré-aquecido a 230°C / gás no termóstato 8, durante 20-25 minutos (para um só pão) ou 10-15 minutos (para os rolos). Quando está pronto, o pão deve ter o som de oco quando se bate na base deste.

Guia de Avarias

Problema	Causa	Solução
A bateadeira não funciona.	Não tem energia eléctrica.	Confirme que o aparelho está ligado à tomada eléctrica.
A vara amassadora com engrenagem de plástico não pode ser colocada no encaixe.	Está a colocar a vara amassadora no encaixe errado	A vara amassadora com engrenagem apenas cabe no encaixe  .
A bateadeira começa a trabalhar devagar ou com dificuldade durante a utilização.	A velocidade seleccionada é demasiado baixa. Excedeu a quantidade recomendada.	Aumente a velocidade. Consulte o Quadro de Utilização Recomendada para quantidades e velocidades a processar. Não utilize a bateadeira durante mais de 3 minutos sem um intervalo de repouso de 15 minutos quando preparar misturas pesadas ou massas tipo pão.
Demasiados salpicos ou pulverização de farinha durante o processamento.	A velocidade seleccionada é demasiado alta. A taça é pouco profunda ou demasiado pequena para poder processar os ingredientes.	Selecione inicialmente uma velocidade mais baixa e aumente lentamente à medida que a mistura engrossa. Escolha uma taça de tamanho apropriado.
Os acessórios não saem dos encaixes.	O selector de velocidade não está na posição "O".	Para remover os acessórios, confirme que o selector de velocidade está na posição OFF "O" e que o cabo da bateadeira está desligado da tomada. Prima o botão de libertação dos utensílios.
O botão de impulso não funciona.	A velocidade não foi seleccionada primeiro.	O botão de impulso só funciona se estiver seleccionada uma velocidade no selector de velocidade. Selecione uma velocidade e depois prima o botão "P" de impulso.

Español

Antes de leer, por favor despliegue la portada que muestra las ilustraciones

Seguridad

- Lea estas instrucciones atentamente y guárdelas para poder utilizarlas en el futuro.
- Quite todo el embalaje y las etiquetas.
- Si el enchufe o el cable están dañados, por razones de seguridad, deben ser sustituidos por Kenwood o por un técnico autorizado por Kenwood para evitar posibles riesgos.
- **NO procese ingredientes calientes.**
- **No haga funcionar el aparato durante más tiempo del que se especifica a continuación sin un período de descanso. Si lo hace funcionar de manera continuada durante periodos de tiempo más largos, puede dañar el aparato.**

Función/ accesorio	Tiempo máximo de funcionamiento	Período de descanso entre los funcionamientos
Batidores	6 minutos	Desenchufe el aparato y deje que se enfríe durante 15 minutos
Amasadoras Mezclas pesadas para tarta Masas de pan	3 minutos	

- Nunca sumerja el cuerpo de la batidora de varillas en agua ni permita que se mojen el cable o el enchufe.
- Mantenga los dedos, el cabello, la ropa y los utensilios alejados de las partes móviles.

- Nunca deje que el cable toque superficies calientes ni que cuelgue de un lugar donde un niño pueda cogerlo.
- Nunca utilice una batidora de varillas dañada. Para solicitar que la revisen o la reparen: consulte “Servicio técnico y atención al cliente”.
- Nunca utilice un accesorio no autorizado.
- Apague siempre el aparato y desconéctelo de la toma de corriente si se deja desatendido, antes de montarlo, de desmontarlo o de limpiarlo.
- Este aparato puede ser utilizado por personas con capacidades físicas, sensoriales o mentales disminuidas o con falta de experiencia o conocimientos si han recibido instrucciones o supervisión en relación con el uso del aparato de forma segura y si entienden los peligros que ello implica.
- El uso incorrecto de su aparato puede producir lesiones.
- La potencia nominal se basa en el accesorio para picar. Es posible que otros accesorios requieran menos potencia.
- Los niños deben ser vigilados para asegurarse de que no jueguen con el aparato.
- Este aparato no debe ser utilizado por niños. Mantenga el aparato y su cable fuera del alcance de los niños.
- Utilice este aparato únicamente para el uso doméstico al que está destinado. Kenwood no se hará

cargo de responsabilidad alguna si el aparato se somete a un uso inadecuado o si no se siguen estas instrucciones.

Cuidado y limpieza

- Apague, desenchufe y retire los batidores o las amasadoras antes de limpiarla.
- Nunca sumerja la mezcladora de mano en agua ni permita que se mojen el cable o el enchuche.
- Nunca utilice abrasivos para limpiar las piezas.

Bol de metal (TIPO HMP34 únicamente)

- Nunca utilice un cepillo de alambre, lana de acero ni lejía para limpiar el bol de acero inoxidable. Utilice vinagre para quitar la cal. Manténgalo alejado del calor (cocinas, hornos, microondas).

Antes de enchufar el aparato

- Asegúrese de que su suministro de energía eléctrica sea el mismo que el que aparece en la parte posterior de la batidora de varillas.
- Este dispositivo cumple con el reglamento (CE) n.º 1935/2004 sobre los materiales y objetos destinados a entrar en contacto con alimentos.

Antes de utilizar la batidora de varillas de mano por primera vez

- Lavar las piezas (consulte "Cuidado y limpieza").

Descripción del aparato

- ① Botón para soltar el utensilio
- ② Selector de velocidad
- ③ (P) Botón de acción intermitente
- ④ Mezcladora

- ⑤ Batidor
- ⑥ Batidor con engranaje
- ⑦ Amasadora
- ⑧ Amasadora con engranaje
- ⑨ Bol para mezclas
- ⑩ Base
- ⑪ Botón para soltar la batidora
- ⑫ Botón para soltar la base
- ⑬ Soporte

Para usar su batidora de varillas

Consulte la ilustración **A**

Colocar los batidores/amasadoras

Inserte el batidor/amasadora con el engranaje de plástico en la toma .

Montar el bol y el soporte

Consulte las ilustraciones

A - E

- 1 Acople los batidores/amasadoras a la batidora de varillas.
- 2 Sujete la parte delantera de la base y levántela apretando el botón para soltar la base.
- 3 Ponga el bol sobre el soporte.
- 4 Acople la batidora a la base y empuje hacia abajo para que quede bien ajustada.
Nota: compruebe que el batidor/amasadora con el engranaje de plástico quede alineado con el engranaje de transmisión de la base.
- 5 Baje la base sujetando el asa de la batidora de varillas mientras aprieta el botón para soltar la base al mismo tiempo.
- 6 Enchufe y seleccione una velocidad (consulte la tabla de usos recomendados).

Después del uso

Consulte las ilustraciones

F - H

- 1 Ponga el selector de velocidad en la posición de apagado "O"
- 2 Sujete por el asa y levante la base apretando el botón para soltar la base.
- 3 Quite la batidora de la base apretando el botón para soltar la batidora y sáquela.
- 4 Quite los batidores/amasadoras sujetándolos por los ejes y apretando el botón

para soltar el utensilio.



Nota: solo se pueden quitar si la batidora se ha soltado de la base y el selector de velocidad está en la posición de apagado "O".

Consejos y sugerencias

- A medida que la mezcla espese, aumente la velocidad.
- Si el aparato empieza a ir más despacio o se ahoga, aumente la velocidad.
- Pulse el botón de acción intermitente "P" para hacer funcionar el motor a máxima velocidad. El motor funcionará mientras el botón de acción intermitente se mantenga apretado.
Nota: el botón de acción intermitente "P" solo funcionará si se selecciona una velocidad primero.
- Raspe los lados y la parte inferior del bol regularmente para ayudar al proceso de mezclado.
- Al batir para hacer mezclas para tarta, utilice mantequilla o margarina a temperatura ambiente o ablandada antes de usarla.
- Para obtener mejores resultados con cantidades pequeñas, utilice la batidora de varillas sin el soporte.
- Las cantidades grandes y las mezclas espesas pueden requerir un tiempo de mezclado más largo.
- Si desea mezclar cantidades más grandes y mezclas más pesadas, quite la mezcladora del soporte y utilice un bol de tamaño adecuado.
- **Para volver a amasar masas de pan, quite la batidora del soporte y utilice la batidora con la mano.**

Tabla de usos recomendados

Tenga en cuenta que estas son recomendaciones para utilizar el soporte y el bol para mezclas facilitado. Si utiliza la batidora a mano, la velocidad que seleccione puede depender del tamaño del bol (si no utiliza el bol facilitado), de las cantidades, de los ingredientes que esté mezclando y de las preferencias personales. Aumente la velocidad gradualmente hasta alcanzar las velocidades que se recomiendan a continuación.

Tipo de comida			 (Minutos)
Batidores			
Claras de huevo	3 - 10	4 - 5	1 - 3
Nata	200 - 500 ml	1 - 5	2 - 3
Preparados para tartas en un solo paso	1 kg Peso total	1 - 5	1 - 2
Pasta para rebozar	1 litro	5	1
Mezclar manteca con harina. Añadir agua para combinar ingredientes para pasta quebrada	250 g Peso de la harina	1 - 2 2	4 1
Pastel de frutas Batir manteca y azúcar Añadir harina, fruta, etc.	900 g Peso total	5 1 - 2	3 - 4 1
Amasadoras			
Pan	450 g Peso de la harina 750 g Peso total	4 - 5	2 - 3

Accesorio opcional (no se suministra en el paquete)

Minipicadora - consulte la sección "Servicio técnico y atención al cliente" para encargarla.

Servicio técnico y atención al cliente

- Si tiene problemas con el funcionamiento del aparato, antes de solicitar ayuda, consulte la sección "Guía de solución de problemas" en el manual o visite www.kenwoodworld.com.
- Tenga en cuenta que su producto está cubierto por una garantía que cumple con todas las disposiciones legales relativas a cualquier garantía existente y a los derechos de los consumidores vigentes en el país donde se adquirió el producto.
- Si su producto Kenwood funciona mal o si encuentra algún defecto, envíelo o llévelo a un centro de servicios KENWOOD autorizado. Para encontrar información actualizada sobre su centro de servicios KENWOOD autorizado más cercano, visite www.kenwoodworld.com o la página web específica de su país.
- Diseñado y creado por Kenwood en el Reino Unido.
- Fabricado en China.



ADVERTENCIAS PARA LA CORRECTA ELIMINACIÓN DEL PRODUCTO SEGÚN ESTABLECE LA DIRECTIVA EUROPEA SOBRE RESIDUOS DE APARATOS ELÉCTRICOS Y ELECTRÓNICOS (RAEE)

Al final de su vida útil, el producto no debe eliminarse junto a los desechos urbanos.

Puede entregarse a centros específicos de recogida diferenciada dispuestos por las administraciones municipales, o a distribuidores que faciliten este servicio.

Receta

Masa de pan blanco

10 ml/2 cucharaditas de levadura seca (de la clase que necesita reconstitución)

5 ml/1 cucharadita de azúcar

250 ml de agua caliente

450 g de harina de pan

5 ml/1 cucharadita de sal

15 g de manteca

- 1 Ponga la levadura en polvo, con el azúcar y el agua, en un bol para mezclas y deje que espume. La temperatura correcta del agua debe ser 43 °C, y se puede lograr mezclando un tercio de agua hirviendo con dos tercios de agua fría.
- 2 Añada los ingredientes restantes. Acople las amasadoras a la batidora de varillas, y luego mezcle los ingredientes a una velocidad lenta hasta que la harina se haya ligado. A continuación, aumente a velocidad y amase durante 2-3 minutos aproximadamente, hasta que la masa quede elástica y homogénea. Cubra con film transparente aceitado y deje que la masa aumente de volumen en un sitio caliente durante 45-60 minutos.
- 3 Vuelva a amasar la masa a velocidad máxima durante 30-45 segundos, manteniendo las amasadoras en la mezcla.
- 4 Déle forma de barra o panecillos a la masa, y colóquelos en bandejas de horno engrasadas. Cubra con film transparente aceitado y deje las bandejas en un lugar caliente hasta que la masa haya doblado su tamaño.
- 5 Hornee en un horno precalentado a 230 °C/Gas 8 durante 20-25 minutos (para una barra) o 10-15 minutos (para panecillos). Una vez lista, la masa tiene que sonar hueca al darle golpecitos en la base.

Guía de solución de problemas

Problema	Causa	Solución
La batidora de varillas no funciona.	No hay corriente eléctrica.	Compruebe que el aparato esté enchufado.
La amasadora con el engranaje de plástico no se puede insertar en la toma.	Se intenta encajar la amasadora en la toma equivocada.	La amasadora con el collarín solo encajará en la toma  .
La batidora de varillas empieza a ir más despacio o se ahoga durante el procesamiento.	La velocidad seleccionada es demasiado lenta. Se ha sobrepasado la cantidad recomendada.	Aumente la velocidad. Consulte la tabla de usos recomendados para ver las velocidades y las cantidades que se pueden procesar. No haga funcionar la batidora durante más de 3 minutos seguidos sin un período de descanso de 15 minutos con masas o mezclas pesadas para tarta.
Exceso de salpicaduras o pulverización de harina durante el procesamiento.	La velocidad seleccionada es demasiado alta. El bol es demasiado poco profundo o demasiado pequeño para los ingredientes que se están procesando.	Al principio, seleccione una velocidad más lenta y aumentela a medida que la mezcla se espese. Seleccione un bol para mezclas de tamaño adecuado.
No se pueden quitar los utensilios de las tomas.	El selector de velocidad no está en la posición de apagado "O".	Para retirar los utensilios, compruebe que el selector de velocidad esté en la posición de apagado "O" y desenchufe la batidora de varillas. Apriete el botón para soltar el utensilio.
El botón de acción intermitente no funciona.	No se ha seleccionado una velocidad primero.	La función de acción intermitente solo funcionará si se ha seleccionado una velocidad primero. Seleccione una velocidad y luego pulse el botón de acción intermitente "P".

Dansk

Inden brugsanvisningen læses, foldes forsiden med illustrationerne ud

Sikkerhed

- Læs denne brugervejledning nøje, og opbevar den i tilfælde af, at du får brug for at slå noget op i den.
- Fjern al emballage og mærkater.
- Hvis stikket eller ledningen er beskadiget, skal Kenwood eller en autoriseret Kenwood-reparatør af sikkerhedsgrunde stå for udskiftningen for at undgå fare.
- **Tilbered IKKE varme ingredienser.**
- **Lad ikke dit apparat køre i længere tid end de nedenfor specificerede tider uden pause. Kontinuerlig tilberedning i længere tid kan skade dit apparat.**

Funktion/ tilbehør	Maksimal brugstid	Pause i brug
Piskeris	6 minutter	Tag apparatets stik ud, og lad det køle ned i 15 minutter
Dejkroge Tunge kageblandinger Brøddeje	3 minutter	

- Nedsænk aldrig håndmikserens hoveddel i vand, og lad aldrig den strømførende ledning eller stikkontakt blive våde.
- Sørg for at holde fingre, hår, tøj og køkkenredskaber væk fra de bevægelige dele.
- Lad aldrig den strømførende ledning berøre varme overflader eller hænge, således at børn kan nå den.

- Anvend aldrig en beskadiget håndmikser. Få den kontrolleret eller repareret: se afsnittet 'service og kundepleje'.
- Anvend aldrig uautoriserede dele.
- Sluk altid for apparatet og afbryd strømforsyningen, hvis det lades uden opsyn, inden samling, adskillelse og rengøring.
- Apparater kan bruges af personer med reducerede fysiske, sansemæssige eller mentale evner, eller mangel på erfaring og kendskab, hvis de er blevet vejledt eller givet instrukser i brugen af apparatet på en sikker måde, og hvis de forstår de farer, der er involveret.
- Misbrug af maskinen kan føre til læsioner.
- Den nominelle effekt er baseret på hakkertilbehøret. Andet tilbehør kan bruge mindre strøm.
- Børn bør overvåges for at sikre, at de ikke leger med apparatet.
- Dette apparat må ikke anvendes af børn. Opbevar apparatet og ledningen utilgængeligt for børn.
- Anvend kun apparatet til husholdningsbrug. Kenwood påtager sig intet erstatningsansvar, hvis apparatet ikke anvendes korrekt, eller disse instruktioner ikke følges.

Pleje og rengøring

- Sluk, tag sikket ud af stikkontakten og tag piskeris eller dejkroge ud af håndmikseren før rengøring påbegyndes.

- Nedsænk aldrig håndmikserens hoveddel i vand og lad aldrig den strømførende ledning eller stikkontakt blive våde.
- Anvend aldrig skrappe rengøringsmidler til rengøring af håndmikserens dele.

Metalskål (kun TYPE HMP34)

- Hvis du har en skål af rustfrit stål, må du aldrig bruge en stålbørste, ståluld eller blegemidler. Kalkmærker kan fjernes med eddike. Skålen må ikke udsættes for direkte varme (komfurer, ovne, mikrobølgeovne).

Før stikket sættes i stikkontakten

- Kontroller, at din elektricitetsforsyning svarer til den, der er vist på bagsiden af din håndmikser.
- Dette apparat overholder EF-forordning 1935/2004 om materialer og genstande, der kommer i kontakt med levnedsmidler.

Før første anvendelse

- Rengør delene (se afsnittet 'Pleje og rengøring').

Forklaring

- ① Knap til frigørelse af redskaber
- ② Hastighedsvælger
- ③ (P) Puls-knap
- ④ Mikser
- ⑤ Piskeris
- ⑥ Piskeris med tandhjul
- ⑦ Dejkrog
- ⑧ Dejkrog med tandhjul
- ⑨ Blandeskål
- ⑩ Gaffel
- ⑪ Knap til frigørelse af redskaber
- ⑫ Gaffeludløserknap
- ⑬ Sokkel

Sådan anvendes din håndmikser

Se illustration **A**

Isætning af piskeris/dejkroge

Sæt piskeriset/dejkrogen med plasttandhjulet i fatningen .

Opsætning af skål og sokkel

Se illustration **A - E**

- 1 Sæt piskerisene/dejkrogene i håndmikseren.
- 2 Hold på gafflens forende, og løft ved at trykke på gaffeludløserknappen.
- 3 Sæt skålen på soklen.
- 4 Sæt mikseren på gafflen, og tryk den ned, så den sidder fast.

Bemærk: Kontrollér, at piskeriset/dejkrogen med plasttandhjulet er rettet ind med det drivende tandhjul på gafflen.

- 5 Sænk gafflen ved at holde i håndmikserens håndtag, mens gaffeludløserknappen på samme tid trykkes ind.
- 6 Sæt stikket i, og vælg en hastighed (se det anbefalede brugsdiagram).
- 3 Fjern mikseren fra gafflen ved at trykke på knappen til frigørelsen af redskaber og løfte den af.
- 4 Aftag piskerisene/dejkrogene - hold om skaftet, og tryk på knappen til frigørelse af redskaber.

Bemærk: De kan kun fjernes, når mikseren er frigjort fra gafflen, og hastighedsvælgeren står i FRA-positionen "O".

Efter brug

Se illustration **F** - **H**

- 1 Sæt hastighedsvælgeren på FRA-positionen "O".
- 2 Hold i håndtaget, og løft gafflen ved at trykke på gaffeludløserknappen.

Vink og tips

- Øg hastigheden når blandingen begynder at tykne.
- Hvis maskinen starter for langsomt eller lyder anstrengt, øges hastigheden.
- Tryk på pulsknappen "P" for at sætte motoren til højeste omdrejningstal. Motoren kører så længe, pulsknappen holdes inde. **Bemærk: Pulsknappen "P" fungerer kun, hvis der først er valgt en hastighed.**
- Skrab ned over siderne og bunden af skålen med regelmæssige mellemrum for at hjælpe med at blande.
- Når kageblandingen røres blød, skal der bruges smør eller margarine, der har stuetemperatur, eller det skal blødgøres før brug.
- Til små mængder opnås det bedste resultat ved at bruge håndmikseren uden soklen.
- Store mængder og tykke blandinger kan behøve længere blandingstid.
- Hvis du ønsker at blande større mængder eller tungere mængder, skal du tage mikseren af soklen og bruge en skål af passende størrelse i stedet for.
- **Når du ønsker at ælte brøddejen igen, skal du tage mikseren af soklen og bruge den som håndmikser.**

Oversigt over anbefalet brug

Vi gør opmærksom på, at dette er anbefalinger for, hvordan du bruger soklen og den medfølgende blandeskål. Hvis du bruger mikseren som håndmikser, vil den hastighed du vælger, afhænge af skålens størrelse (hvis du ikke bruger den medfølgende skål), mængder, de ingredienser, som du blander, og dine personlige præferencer.

Øg hastigheden gradvist som anbefalet herunder.

Fødevarerkategori			 (Min.)
Piskeris			
Æggehvider	3 - 10	4 - 5	1 - 3
Fløde	200 - 500 ml	1 - 5	2 - 3
Alt i én kageblanding	1 kg Vægt i alt	1 - 5	1 - 2
Pandekagedej	1 liter	5	1
Bland fedtstoffet i melet og tilføj vand for at samle ingredienserne	250 g Melvægt	1 - 2	4
		2	1
Frugtkage Fedt og sukker røres blødt Mel, frugt osv. foldes i.	900 g Vægt i alt	5	3 - 4
		1 - 2	1
Dejkroge			
Brød	450 g Melvægt 750 g Vægt i alt	4 - 5	2 - 3

Ekstra tilbehør (medfølger ikke i pakken)

Minihakker - se afsnittet "Service og kundepleje" angående bestilling.

Pleje og rengøring

- Sluk, tag sikket ud af stikkontakten og tag piskeris eller dejkroge ud af håndmikseren før rengøring påbegyndes.
- Nedsenk aldrig håndmikserens hoveddel i vand og lad aldrig den strømførende ledning eller stikkontakt blive våde.
- Anvend aldrig skrappe rengøringsmidler til rengøring af håndmikserens dele.

Håndmikserens hoveddel/ gaffel/sokkel

- Aftørres med en fugtig klud, og eftertørres.

- Sænkes aldrig i vand ligesom der heller ikke må bruges slibemidler.

Alle andre dele

- Vaskes i hånden og tørres af.
- Alternativt kan de vaskes i opvaskemaskinen.

Metalskål (kun TYPE HMP34)

- Hvis du har en skål af rustfrit stål, må du aldrig bruge en stålborste, ståluld eller blegemidler. Kalkmærker kan fjernes med eddike. Skålen må ikke udsættes for direkte varme (komfurer, ovne, mikrobølgeovne).

Service og kundepleje

- Hvis du oplever nogen problemer med betjening af dit apparat, skal du, før du anmoder om hjælp, se afsnittet "Fejlsøgningsguide" i manualen eller besøge www.kenwoodworld.com.
- Bemærk, at dit produkt er dækket af en garanti, som overholder alle lovbestemmelser, vedrørende evt. eksisterende garanti- og forbrugerrettigheder i det land, hvor produktet er blevet købt.
- Hvis dit Kenwood-produkt er defekt, eller du finder nogen fejl, skal du sende det eller bringe det til et autoriseret KENWOOD-servicecenter. For at finde opdaterede oplysninger om dit nærmeste autoriserede KENWOOD-servicecenter kan du gå til www.kenwoodworld.com eller webstedet for dit land.

- Designet og udviklet af Kenwood i Storbritannien.
- Fremstillet i Kina.



VIGTIG INFORMATION ANGÅENDE KORREKT BORTSKAFFELSE AF PRODUKTET I OVERENSSTEMMELSE MED EU-DIREKTIVET OM AFFALD AF ELEKTRISK OG ELEKTRONISK UDSTYR (WEEE)

Ved afslutningen af dets produktive liv må produktet ikke bortskaffes som almindeligt affald. Det bør afleveres på et specialiseret lokalt genbrugscenter eller til en forhandler, der yder denne service.

Opskrift

Franskbrødsdej

- 10 ml/2 tsk tørgær (af den type, der skal "vækkes")
- 5 ml/1 tsk sukker
- 250 ml varmt vand
- 450 g mel
- 5 ml/1 tsk salt
- 15 g fedt

- 1 Anbring tørgær samt sukker og vand i en røreskål, og lad det stå, til det skummer. Vandets vandtemperatur skal være 43 °C og kan fås ved at blande en tredjedel vand med to tredjedele koldt vand.
- 2 Hæld de resterende ingredienser i. Sæt dejkrogene på håndmikseren, og bland ingredienserne sammen ved lav hastighed, til melet er optaget. Øg så hastigheden,

og ælt i cirka 2-3 minutter, til dejen er glat og elastisk. Dæk med olieret film, og lad dejen stå og hæve et varmt sted i 45-60 minutter.

- 3 Ælt igen dejen ved maksimal hastighed i 30-45 sekunder, og hold dejkrogene i blandingen.
- 4 Form dejen til et brød eller boller, og sæt den på en smurt bageplade. Dæk med olieret film, og lad den stå et varmt sted, til den er blevet dobbelt så stor.
- 5 Bages i forvarmet ovn ved 230 °C i 20-25 minutter (brød) eller 10-15 minutter (boller). Når dejen er færdigbagt, skal der høres en hul lyd, når der slås let på bunden med en finger.

Fejlsøgningsguide

Problem	Årsag	Løsning
Håndmikser virker ikke.	Ingen strøm.	Kontrollér, at apparatets stik er sat i.
Dejkrog med plasttandhjul kan ikke sættes i fatningen.	Dejkrog i forkert fatning.	Dejkroge med metalkraver passer kun ind i fatningen  .
Håndmikser begynder at sagtnede farten eller lyder anstrengt under tilberedning.	Valgt hastighed for lav. Anbefalet mængde overskredet	Øg hastigheden. Se oversigten over anbefalet brug angående hastigheder og tilberedelsesmængder. Lad den ikke køre længere end 3 minutter uden 15 minutters hviletid ved dej eller tunge kageblandinger.
Kraftig stænkning eller melsprøjt under tilberedning.	Valgt hastighed for høj. Skål ikke dyb nok eller for lille til de ingredienser, der tilberedes.	Vælg først en lavere hastighed, og øg den, når blandingen bliver tykkere. Vælg en røreskål af egnet størrelse.
Kan ikke fjerne redskaberne fra fatningerne.	Hastighedsvælger ikke i position "O".	For at fjerne redskaberne skal det sikres, at hastighedsvælgeren står i FRA-positionen "O", og at håndmikserens stik tages ud. Tryk på knappen til frigørelse af redskaber.
Pulsknappen virker ikke	Hastighed ikke valgt først.	Pulsknappen fungerer kun, hvis der først er valgt hastighed. Vælg en hastighed, og tryk på pulsknappen "P".

Svenska

Vik ut framsidan med illustrationerna innan du börjar läsa

Säkerhet

- Läs bruksanvisningen noggrant och spara den för framtida bruk.
- Avlägsna allt emballage och alla etiketter.
- Om kontakten eller sladden är skadad måste den av säkerhetsskäl bytas ut av Kenwood eller av en auktoriserad Kenwood-reparatör för att undvika fara.
- **Bearbeta INTE heta ingredienser.**
- **Kör inte apparaten under längre tid än vad som anges nedan utan viloperiod. Kontinuerlig bearbetning under längre perioder kan skada apparaten.**

Funktion/ tillbehör	Maximal drifttid	Viloperiod mellan bearbetningar
Vispar	6 min.	Koppla ur apparaten och låt den svalna under 15 min.
Degkrokar Kraftiga kaksmetar Degar	3 min.	

- Sänk aldrig ned elvispen i vatten och låt inte sladden eller stickkontakten bli våta.
- Håll fingrar, hår, kläder och redskap borta från delar som är i rörelse.
- Låt aldrig sladden komma i kontakt med varma ytor eller hänga ned så att ett barn kan nå den.
- Använd aldrig en skadad elvisp. Lämna in den för kontroll eller reparation: se 'Service och kundtjänst'.

- Använd aldrig tillbehör som inte är godkända.
- Stäng alltid av enheten och koppla ur den ur nätuttaget när du lämnar den obebvakad, innan du sätter ihop den, tar isär den eller rengör den.
- Apparaten kan användas av personer med begränsad fysisk eller mental förmåga eller begränsad känslighet eller med bristande erfarenhet eller kunskap, om de övervakas eller får instruktioner om hur den ska användas på säkert sätt och förstår de medföljande riskerna.
- Om apparaten används på fel sätt kan det orsaka skador.
- Märkeffekten är baserad på hacktillbehöret. Andra tillbehör kan använda mindre kraft.
- Barn får inte leka med apparaten. Lämna dem inte ensamma med den.
- Denna apparat ska inte användas av barn. Håll apparat och sladden utom räckhåll för barn.
- Använd apparaten endast för avsett ändamål i hemmet. Kenwood tar inte på sig något ansvar om apparaten används på felaktigt sätt eller om dessa instruktioner inte följs.

Skötsel och rengöring

- Stäng alltid av, dra ut stickkontakten och ta loss visparna eller degkrokarna före rengöring.
- Sänk aldrig ned elvispen i vatten och låt inte sladden eller stickkontakten bli våta.
- Diska aldrig delarna i slipande rengöringsmedel.

Metallskål (endast TYP HMP34)

- Använd aldrig trådborste, stålull eller blekmedel för att göra ren den rostfria skålen. Kalkavlagringar kan avlägsnas med ättika. Håll borta från värme (spishäll, ugn, mikrougn).

innan du sätter i kontakten

- Se till att nätspänningen motsvarar den som visas på elvispens undersida.
- Den här apparaten uppfyller EG förordning 1935/2004 om material och produkter avsedda att komma i kontakt med livsmedel.

innan du använder elvispen

första gången

- Diska delarna (se 'Skötsel och rengöring').

Förklaring till bilder

- ① Frigöringsknapp för redskap
- ② Hastighetsreglage
- ③ (P) Pulsknapp
- ④ Elvisp
- ⑤ Visp
- ⑥ Visp med kuggjul
- ⑦ Degkrok
- ⑧ Degkrok med kuggjul
- ⑨ Skål
- ⑩ Fäste
- ⑪ Frigöringsknapp för mixer
- ⑫ Frigöringsknapp för fäste
- ⑬ Stativ

Använda elvispen

Se bild **A**

Montera vispar/degkrokar

Sätt i vispen/degkroken med plastkugghjulet i uttaget märkt med .

Uppställning av skål och stativ

Se bilderna **A - E**

- 1 Montera visparna/degkrokarna till handmixern.

- 2 Håll i framkanten av fästet och höj upp det genom att trycka på frigöringsknappen.
- 3 Placera skålen på stativet.
- 4 Montera mixern i fästet och pressa nedåt för att fästa den.
Obs! Kontrollera att vispen/degkroken med plastkugghjulet är i linje med drivhjulet på mixervaggan.
- 5 Sänk ner fästet genom att hålla i handmixerns handtag och samtidigt trycka på frigöringsknappen.
- 6 Sätt i kontakten och välj en hastighet (Se "Rekommenderad användning").

Efter användning

Se bilderna **F - H**

- 1 Vrid hastighetsreglaget till till läge "O".
- 2 Håll i handtaget och lyft upp mixervaggan genom att trycka på frigöringsknappen.
- 3 Ta bort mixern från fästet genom att trycka på frigöringsknappen och lyfta bort den.
- 4 Avlägsna vispar/degkrokar- håll dem i skaften och tryck på frigöringsknappen för verktyg. Obs! De kan endast avlägsnas då mixern har tagits loss från fästet och hastighetsreglaget är inställt på läge "O".

Tips och idéer

- Öka hastigheten när blandningen tjocknar.
- Sänk hastigheten om maskinen går trögt.
- Tryck på pulsknappen "P" för att köra motorn på högsta hastighet. Motorn arbetar så länge pulsknappen hålls intryckt.
Obs! Pulsknappen "P" fungerar endast om du först har valt en hastighet.
- Skrapa ner från sidorna och botten av skålen regelbundet för att underlätta omblandningen.
- För bästa resultat ska smör eller margarin få mjukna i rumstemperatur innan det vispas.
- För bästa resultat med små mängder använder du elvispen utan stativet.
- Stora mängder och tjocka blandningar kan kräva längre vipstid.
- Om du vill blanda större mängder eller tjockare blandningar demonterar du mixern från stativet och använder en skål av lämplig storlek.
- **Om du vill knåda om bröddeg tar du bort mixern från stativet och håller den i handen.**

Rekommenderad användning

Observera att de här rekommendationerna gäller användning av stativet med den medföljande skålen. Om du använder elvispen utan stativet beror hastigheten på skålen storlek (om du inte använder den medföljande skåle), mängden, ingredienserna du blandar och din personliga uppfattning.

Öka gradvis till rekommenderad hastighet nedan.

Typ av ingredienser			 (Mins)
Vispar			
Äggvitor	3 - 10	4 - 5	1 - 3
Grädde	200 - 500 ml	1 - 5	2 - 3
Allt-i-ett, kakmix	1 kg Total vikt	1 - 5	1 - 2
Smet	1 liter	5	1
Blanda fett i vetemjöl. Tillsätta vatten för att blanda ingredienser till kakdeg	250 g Mjölvtikt	1 - 2 2	4 1
Fruktkaka Vispa upp matfett och socker Vända ned mjöl, frukt etc.	900 g Total vikt	5 1 - 2	3 - 4 1
Degkrokar			
Bröd	450 g Mjölvtikt 750 g Total vikt	4 - 5	2 - 3

Valfritt tillbehör (inte inkluderat i paketet)

Minihackare - se avsnittet "Service och kundtjänst" för att beställa.

Service och kundtjänst

- Om du får problem med att använda apparaten ber vi dig att läsa avsnittet om "Problemsökning" i bruksanvisningen eller på www.kenwoodworld.com innan du ringer kundtjänst.
- Produkten omfattas av en garanti som efterföljer alla lagstadgade bestämmelser vad gäller garanti och konsumenträttigheter i inköpslandet.
- Om din Kenwood-produkt inte fungerar som den ska eller om du upptäcker fel ber vi dig att lämna eller skicka in den till ett godkänt KENWOOD-servicecenter. För aktuell information om närmaste godkända KENWOOD-servicecenter besök www.kenwoodworld.com eller Kenwoods webbplats för ditt land.

- Konstruerad och utvecklad av Kenwood i Storbritannien.
- Tillverkad i Kina.



VIKTIG INFORMATION OM HUR PRODUKTEN SKALL KASSERAS I ENLIGHET MED EUROPEISKA DIREKTIV OM AVFALL SOM UTGÖRS AV ELLER INNEHÅLLER ELEKTRISK OCH ELEKTRONISK UTRUSTNING (WEEE)

När produktens livslängd är över får den inte slängas i hushållssoporna. Den kan överlämnas till lokala myndigheters avfallssorteringscentraler eller till en återförsäljare som ger denna service.

Recept

Vit bröddeg

10 ml/2 tsk torkad jäst
(den sort som kräver rekonstituering)
5 ml/1 tsk sugar
250 ml varmt vatten
450 g brödmjöl
5 ml/1 tsk salt
15 g flott

- 1 Lägg torkad jäst i en bunke tillsammans med socker och vatten och låt stå och skumma. Rätt vattentemperatur är 43°C och uppnås genom att blanda en tredjedel kokande vatten med två tredjedelar kallt vatten.
- 2 Tillsätt resten av ingredienserna. Montera degkroken på mixerstaven och blanda ihop ingredienserna på låg hastighet tills mjölet

har arbetats in. Öka sedan hastigheten och knåda i ungefär 2-3 minuter, tills degen är smidig och elastisk. Täck med oljad plastfolie och låt degen jäsa på en varm plats i 45-60 minuter.

- 3 Knåda degen igen på maximal hastighet i 30-45 sekunder, med degkrokarna i blandningen.
- 4 Forma degen till en limpa, eller frallor, och lägg dem på smorda bakplåtar. Täck med oljad plastfolie och låt stå på en varm plats tills degen har fördubblats i storlek.
- 5 Grädda i en förvarmd ugn vid 230° C (450° F/gas märke 8) i 20-25 minuter (för en limpa) eller 10-15 minuter (för frallor). Brödet är klart när det låter ihålligt när man knackar på botten av brödet.

Problemsökning

Problem	Orsak	Lösning
Handmixern fungerar inte.	Ingen ström.	Kontrollera att apparaten är ansluten till eluttaget.
Degkrok med plastkugghjul kan inte monteras i uttaget.	Degkroken monterad i fel uttag.	Degkroken med kragen passar endast i  -uttaget.
Handmixern börjar gå långsammare eller skakar under användning.	Vald hastighet för låg. Rekommenderad mängd har överskridits.	Öka hastigheten. Se tabellen Rekommenderad användning för val av lämplig hastighet och mängd vid bearbetning. Använd inte mixern längre än 3 minuter utan att göra ett uppehåll på 15 minuter när du bearbetar degar eller tung kaksmet.
Det stänker och yr mjöl under bearbetning.	Vald hastighet är för hög. Skålen är för låg eller för liten för de ingredienser som bearbetas.	Välj en lägre hastighet inledningsvis och öka sedan när blandningen tjocknar. Välj en skål av lämplig storlek.
Det går inte att avlägsna verktygen från uttagen.	Hastighetsreglaget är inte inställt på läge "O".	När du ska avlägsna verktygen ska du ställa hastighetsreglaget på läge "O" och dra ur kontakten till handmixern. Tryck på frigöringsknappen för verktyg.
Pulsknappen fungerar inte	Ingen hastighet har valts först.	Pulsfunktionen fungerar endast om man väljer en hastighet först. Välj en hastighet och tryck sedan på pulsknappen (P).

Norsk

Før du leser dette, brett ut framsiden som viser illustrasjonene

Sikkerhet

- Les nøye gjennom denne bruksanvisningen og ta vare på den slik at du kan slå opp i den senere.
- Fjern all emballasje og eventuelle merkesedler.
- Hvis støpselet eller ledningen er skadet, må de av sikkerhetshensyn skiftes ut av Kenwood eller et godkjent Kenwood-verksted for å unngå ulykker.
- **Du må IKKE behandle varme ingredienser.**
- **Ikke bruk apparatet lenger enn de angitte tidene uten hvileperioder. Ved kontinuerlig behandling i lengre perioder kan det skade apparatet.**

Funksjon/ tilbehør	Maksimum behandlingstid	Hvileperiode mellom hver behandling
Visper	6 minutter	Koble fra apparatet og la det kjøle seg ned i 15 minutter
Elteblader Tung kakemiks Brøddeig	3 minutter	

- Du må aldri legge selve håndmikseren i vann eller la ledningen bli våt.
- Hold fingre, hår, klesplagg og redskap unna bevegelige deler.
- La aldri ledningen berøre varme overflater eller henge ut over benkekanten der et barn kan få tak i den.
- Bruk aldri en skadet håndmikser. Få den ettersett eller reparert, se "Service og kundetjeneste".

- Bruk aldri uautorisert tilbehør.
- Slå alltid av apparatet og trekk ut støpselet når den står ubevoktet, før montering, demontering og rengjøring.
- Apparater kan brukes av personer med reduserte fysiske, sensoriske eller mentale evner, eller som mangler erfaring eller kunnskap, hvis de har fått tilsyn eller veiledning om trygg bruk av apparatet og de forstår farene det innebærer.
- Feil bruk av maskinen kan forårsake personskader.
- Merkeeffekten er basert på kuttetilbehøret. Andre tilbehør kan trekke mindre effekt.
- Barn må ha tilsyn for å sikre at de ikke leker med apparatet.
- Dette apparatet må ikke brukes av barn. Hold apparatet og den tilhørende ledningen utenfor barns rekkevidde.
- Bruk bare apparatet til dets tiltenkte hjemlige bruk. Kenwood frasier seg ethvert ansvar ved feilaktig bruk eller dersom apparatet ikke er brukt i henhold til denne bruksanvisningen.

Rengjøring og vedlikehold

- Slå alltid håndmikseren av, trekk ut støpslet og ta ut vispene eller eltekrokene før rengjøring.
- Legg aldri selve håndmikseren i vann, eller la ledningen bli våt.
- Bruk aldri skuremidler til å rengjøre delene.

Metallbolle (kun TYPE HMP34)

- Du må ikke bruke stålbørste, stålull eller klor til å rengjøre stålbollen. Bruk eddik til å fjerne eventuell

kalkavleiring. Hold maskinen unna varme (komfyrer, ovner, mikrobølgeovner).

Før du setter i støpselet

- Sørg for at din strømforsyning er trygg som den som er vist på baksiden av håndmikseren din.
- Dette apparatet overholder EC-forordning 1935/2004 om materialer og gjenstander som er bestemt å komme i kontakt med næringsmidler.

Før du bruker håndmikseren for første gang

- Vask alle delene (se "Rengjøring og vedlikehold").

Deler

- ① Utløserknapp til redskap
- ② Hastighetsvelger
- ③ (P) Pulseringsknapp
- ④ Blander
- ⑤ Visper
- ⑥ Visp med tannhjul
- ⑦ Elteblad
- ⑧ Elteblad med tannhjul
- ⑨ Blandebolle
- ⑩ Beholder
- ⑪ Utløserknapp for mikser
- ⑫ Utløserknapp for beholder
- ⑬ Stativ

Slik bruker du håndmikseren

Se illustrasjon **A**

Feste vispene/eltebladene

Sett inn vispen/eltebladet med tannhjulene i -kontakten.

Sette opp bollen og stativet

Se illustrasjon **A - E**

- 1 Fest vispen/eltebladet til håndmikseren.
- 2 Hold fronten av beholderen og hev den ved å trykke inn uttløserknappen for beholder.

- 3 Plasser bollen på stativet.
- 4 Fest mikseren til beholderen og skyv ned for å sikre.

Merk: Sjekk at vispen/eltekroken med tannhjulet kommer i kontakt med tannhjulet på beholderen.

- 5 Senk beholderen ved å holde i håndtaket på håndmikseren mens du trykker inn uttløserknappen for beholderen samtidig.
- 6 Plugg inn og velg en hastighet (se diagram for anbefalte hastigheter).

Etter bruk

Se illustrasjon **F - H**

- 1 Sett hastighetsvelger i avposisjon 'O'
- 2 Hold i håndtaket og løft opp beholderen ved å trykke inn uttløserknappen.
- 3 Fjern mikseren fra beholderen ved å trykke inn uttløserknappen og løfte den ut.
- 4 Fjern visper/elteblader - hold i skaftet og trykk inn uttløserknappen.
Merk: de kan bare fjernes når mikseren er utløst fra beholderen og hastighetsvelger er i avposisjon 'O'.

Råd og tips

- Ettersom blandingen tykner, øk hastigheten.
- Dersom maskinen begynner å sakne eller jobbe tungt, øk hastigheten.
- Trykk inn pulseringsknappen 'P' for å la motoren gå med maksimal hastighet. Motoren går så lenge pulseringen holdes i denne posisjonen. **Merk: pulseringsknappen 'P' fungerer bare hvis du har valgt hastighet først.**
- Skrap ned sidene og bunnen av bollen med jevne mellomrom for å lette miksing.
- Ved kreming for kakedeig, bruker smør eller margarin ved romtemperatur eller mykne før bruk.
- For best resultat med små mengder, bruke håndmikser uten stativ.
- Store mengder og tykke blandinger kan kreve en lengre blanding tid.
- Hvis du ønsker å blande store mengder eller tyngre blandinger, fjern mikser fra stativet og bruk en bolle med passende størrelse.
- **For å kna brøddeig på nytt, fjern mikser fra stativ og bruk håndholdt.**

Tabell for anbefalt anvendelse

Vær oppmerksom på at dette er anbefalinger for bruk av stativ og medfølgende blandebolle. Hvis du bruker mikseren for hånd, kan hastigheten du velger avhenge av bollestørrelse (hvis du ikke bruker bollen som følger med) er mengder, blanding av ingrediensene personlige valg.
Øk gradvis til anbefalt hastighet nedenfor.

Mattype			 (Min)
Visper			
Eggehviter	3 - 10	4 - 5	1 - 3
Fløte	200 - 500 ml	1 - 5	2 - 3
Alt-i-en-kakeblandinger	1 kg Samlet vekt	1 - 5	1 - 2
Kakedeig	1 liter	5	1
Smuldre smør i melet	250 g Melvekt	1 - 2	4
Tilsette vann for å blande paideig		2	1
Fruktkake	900 g Samlet vekt	5	3 - 4
Krame fett og sukker		1 - 2	1
Blande inn mel, frukt, osv.			
Elteblad			
Brød	450 g Melvekt 750 g Samlet vekt	4 - 5	2 - 3

Valgfritt tilbehør (følger ikke med i esken)

Minikutter – se avsnittet "Service og kundetjeneste" for å bestille.

Service og kundetjeneste

- Hvis du har problemer med å bruke apparatet ditt, må du sjekke «Feilsøkningsveiledningen» i håndboken eller gå til www.kenwoodworld.com før du kontakter oss for hjelp.
- Vennligst merk at produktet ditt dekkes av en garanti som overholder alle lovforskrifter angående eksisterende garanti- og forbrukerrettigheter i landet der produktet ble kjøpt.
- Hvis Kenwood-produktet ditt har funksjonssvikt eller du finner defekter på det, må du sende eller ta det med til et autorisert KENWOOD-servicesenter. Du finner oppdatert informasjon om hvor ditt nærmeste autoriserte KENWOOD-servicesenter er, på www.kenwoodworld.com eller på nettstedet for landet ditt.

- Designet og utviklet av Kenwood i Storbritannia.
- Laget i Kina.



VIKTIG INFORMASJON OM KORREKT KASTING AV PRODUKTET I HENHOLD TIL EU-DIREKTIVET OM ELEKTRISK OG ELEKTRONISK UTSTYR SOM AVFALL (WEEE)

På slutten av levetiden må ikke produktet kastes som vanlig avfall.

Det må tas med til et lokalt kildesorteringssted eller til en forhandler som tilbyr tjenesten.

Oppskrift

loffdeig

10 ml / 2 ts tørrgjær (typen som må rekonstitueres)

5 ml / 1 ts sukker

250 ml varmt vann

450 g brødmel

5 ml / 1 ts salt

15 g fett

- 1 Ha tørrgjæren, sukkeret og vannet i en miksebolle og la stå og skumme. Vannets temperatur bør være 43 °C – dette oppnår du ved å blande en tredjedel kokende vann med to tredjedeler kaldt vann.
- 2 Ha i resten av ingrediensene. Sett vispene på stavmikseren og bland ingrediensene på lav hastighet til melet er blandet helt inn. Så øker du

hastigheten og elter i ca. 2-3 minutter, til deigen er jevn og elastisk. Dekk med oljesmurt plastfolie og la deigen heve på et varmt sted i 45-60 minutter.

- 3 Elt deigen på nytt med maksimal hastighet i 30-45 sekunder – pass på at vispene er nede i deigen.
- 4 Form deigen til et brød eller rundstykker og legg dem på smurte stekebrett. Dekk med oljesmurt plastfolie og la stå på et varmt sted til de er dobbelt så store.
- 5 Stek i forhåndsarmet ovn på 230 °C i 20-25 minutter (for brød) eller 10-15 minutter (for rundstykker). Når de er klare, høres deigen hul ut når du dunker på undersiden.

Feilsøkingsveiledning

Problem	Årsak	Løsning
Håndmikseren fungerer ikke.	Ingen strøm.	Sjekk at apparatet er koblet til.
Elteblad med tannhjul kan ikke festes i kontakten.	Elteblad er satt inn i feil kontakt	Eltebladet med krage passer bare i  -kontakten.
Handmikser begynner å dabbe av eller jobbe tungt under miksing.	For lav hastighet er valgt. Anbefalt mengde overskredet.	Øk hastigheten. Se tabell for anbefalt anvendelse for miksing av mengder og hastigheter. Med deiger og kraftige kakeblandinger lar du mikseren jobbe i høyst 3 minutter før du tar pauser på 15 minutter.
Mye spruting eller melsøl under miksing	For høy hastighet er valgt. Bollen er for lav eller for liten for ingrediensene som mikses.	Start med en lavere hastighet og øk etter hvert som blandingen tykner. Bruk en bolle med riktig størrelse.
Umulig å fjerne verktøy fra kontaktene.	Hastighetsvelger er ikke i 'O'-posisjon.	For å fjerne verktøy, må du først påse at hastighetsvelgeren står i av-posisjon "O" og trekker ut støpselet til håndmikseren. Trykk inn utløserknappen for verktøy.
Pulseringsknappen fungerer ikke	Hastighet er ikke valgt først.	Pulseringsfunksjonen fungerer bare hvis du først har valgt hastighet. Velg en hastighet og trykk deretter på pulseringsknappen 'P'.

Suomi

Ennen ohjeiden lukemista taita etusivu auki, jotta näet kuvitukset

Turvallisuus

- Lue nämä ohjeet huolella ja säilytä ne myöhempää tarvetta varten.
- Poista pakkauksen osat ja mahdolliset tarrat.
- Jos virtajohto tai pistoke on vaurioitunut, sen saa vaihtaa ainoastaan Kenwood tai Kenwoodin valtuutettu huoltoedustaja vaarojen välttämiseksi.
- **ÄLÄ käsittele kuumia ainesosia.**
- **Laitetta saa käyttää yhtäjaksoisesti korkeintaan alla kuvatun ajan verran ilman taukoa. Jos sitä käytetään yhtäjaksoisesti pidempään, se saattaa vaurioitua.**

Toiminto/ lisälaite	Pisin yhtäjaksoinen käyttöaika	Tauon pituus käyttöjaksojen välillä
Vispilät	6 minuuttia	Irrota laitteen pistoke pistorasiasta ja anna laitteen jäähtyä 15 minuuttia.
Taikinakoukut Raskaat kakkutaikinat Leipätaikinat	3 minuuttia	

- Älä koskaan upota vatkaimen runkoa veteen äläkä anna pistokkeen tai johdon kastua.
- Pidä sormet, hiukset, vaatteet ja keittiötyövälineet loitolla liikkuvista osista.
- Älä anna johdon koskettaa kuumia pintoja tai roikkua siten, että lapsi voi tarttua siihen.

- Älä käytä vaurioitunutta vatkainta. Toimita se tarkistettavaksi tai korjattavaksi. Lisätietoja on huolto ja asiakaspalvelu -kohdassa.
- Älä käytä lisälaitteita, joita valmistaja ei ole hyväksynyt.
- Katkaise laitteesta virta ja irrota virtajohto pistorasiasta ennen laitteen jättämistä ilman valvontaa, kokoamista, purkamista tai puhdistamista.
- Fyysisesti, sensorisesti tai henkisesti rajoittuneet tai kokemattomat henkilöt voivat käyttää laitteita, jos heidät on koulutettu käyttämään niitä turvallisesti ja he ymmärtävät käyttämisen aiheuttamat vaarat.
- Laitteen väärinkäyttö voi aiheuttaa loukkaantumisen.
- Nimellisvirta perustuu leikkurin virrankulutukseen. Muut varusteet voivat kuluttaa vähemmän virtaa.
- Lapsia tulee pitää silmällä sen varmistamiseksi, että he eivät leiki laitteella.
- Tätä laitetta ei saa antaa lasten käyttöön. Pidä laite ja sen virtajohto poissa lasten ulottuvilta.
- Käytä laitetta ainoastaan sille tarkoitettuun kotitalouskäyttöön. Kenwood-yhtiö ei ole korvausvelvollinen, jos laitetta on käytetty väärin tai näitä ohjeita ei ole noudatettu.

Hoitaminen ja puhdistaminen

- Ennen puhdistamista katkaise laitteesta virta, irrota pistoke pistorasiasta ja irrota vispilät tai taikinakoukut.

- Älä koskaan upota vatkaimen runkoa veteen äläkä anna pistokkeen tai johdon kastua.
- Älä puhdista osia hankausaineilla.

Metallinen kulho (vain TYPE HMP34)

- Älä koskaan käytä teräsharjaa, teräsvillaa tai valkaisuainetta ruostumattomasta teräksestä valmistetun kulhon puhdistukseen. Poista kalkkikivi etikalla. Älä pidä kuumassa paikassa (lieden päällä, uunissa, mikroaaltouunissa).

Ennen liittämistä verkkovirtaan

- Varmista, että virransyöttö on sama kuin vatkaimen pohjaan merkitty.
- Tämä laite täyttää EU-asetuksen 1935/2004 elintarvikkeiden kanssa kosketuksiin joutuvista materiaaleista ja tarvikkeista.

Ennen vatkaimen käyttämistä ensimmäistä kertaa

- Pese kaikki osat Hoitaminen ja puhdistaminen -kohdassa kuvatulla tavalla.

Selite

- 1 Työvälineen vapautuspainike
- 2 Nopeudenvälitsin
- 3 (P) Sykäyspainike
- 4 Vatkain
- 5 Vispilä
- 6 Hammaspyörällä varustettu vispilä
- 7 Taikinakoukku
- 8 Hammaspyörällä varustettu taikinakoukku
- 9 Sekoituskulho
- 10 Vatkausteline
- 11 Sekoittimen vapautuskytkin
- 12 Vatkaustelineen vapautuskytkin
- 13 Jalusta

Vatkaimen käyttäminen

Lisätietoja on kuvassa **A.**

Vispilöiden ja taikinakoukkujen asettaminen paikoilleen

Aseta muovisella hammaspyörällä varustettu vispilä/taikinakoukku symbolilla  merkittyyn paikkaan.

Kulhon ja jalustan ottaminen käyttöön

Lisätietoja on kuvassa **A - **E**.**

- 1 Kiinnitä vispilät/taikinakoukut sähkövatkaimeen.
- 2 Tartu vatkaustelineen etuosaan. Nosta se ylös painamalla sen vapautuspainiketta.
- 3 Aseta kulho alustaan.
- 4 Aseta vatkain vatkaustelineeseen ja kiinnitä painamalla alas.

Huomautus: Tarkista, että muovisella hammaspyörällä varustettu vispilä tai taikinakoukku kohdistuu laitepaikan hammaspyörään.

- Laske vatkausteline alas pitäen samalla kiinni vatkaimen kahvasta. Paina samalla vatkaustelineen vapautuspainiketta.
- Työnä pistoke pistorasiaan ja valitse nopeus (lisätietoja on käyttösuositustaulukossa).

- Irrota vatkain vatkaustelineestä painamalla sen vapautuspainiketta ja nostamalla.
- Irrota vispilät/taikinakoukut. Tartu niiden varsiin ja paina vatkaustelineen vapautuspainiketta. Huomautus: Irrottaminen on mahdollista vain kun vatkain on irrotettu vatkaustelineestä ja nopeudenvälitsin on O OFF-asennossa.

Käytön jälkeen

Lisätietoja on kuvassa **F** - **H**.

- Aseta nopeudenvälitsin O OFF-asentoon.
- Tartu kahvaan. Nosta vatkausteline ylös painamalla sen vapautuspainiketta.

Vihjeitä ja neuvoja

- Kun seos sakenee, lisää nopeutta.
- Jos sekoittaminen hidastuu tai muuttuu työlääksi, lisää nopeutta.
- Moottori toimii suurimmalla nopeudella, kun painat P-sykäyspainiketta. Moottori toimii, kun kytkintä pidetään tässä asennossa. **Huomautus: P-sykäyspainike on käytettävissä vasta kun nopeus on valittu.**
- Kaavi seosta kulhon kyljistä ja pohjalta säännöllisin väliajoin vatkaamisen auttamiseksi.
- Kun sekoitat kakkutaikinaa, anna voin tai margariinin lämmentä huoneenlämpöiseksi tai pehmentyä ennen sekoittamista.
- Jos aineosia on vain vähän, käytä vatkaainta ilman jalustaa.
- Jos taikinaa on paljon tai se on paksua, sekoittamiseen tarvitaan ehkä paljon aikaa.
- Voit vatkata suurempia määriä tai raskaampia seoksia irrottamalla vatkaimen jalustasta ja käyttämällä tarvittavan kokoista kulhoa.
- Kun vaivaat leipätaikinaa, irrota vatkain vatkaustelineestä ja käytä sitä käsin.**

Käyttösuositustaulukko

Huomaa, että nämä suositukset koskevat vatkaustelineen ja mukana toimitettavan vatkauskulhon käyttämistä. Jos käytät vatkaainta käsivaralla, valitsemasi nopeus on ehkä valittava kulhon koon (jos et käytä mukana toimitettua kulhoa), määrän, aineosien ja oman makusi mukaan.

Lisää nopeutta vähitellen, kunnes nopeus vastaa jäljempänä kuvattua.

Ruuan tyyppi			 (Mins)
Vispilät			
Munanvalkuaiset	3 - 10	4 - 5	1 - 3
Kerma	200 - 500 ml	1 - 5	2 - 3
Valmiit leivontaseokset	Taikinan paino 1 kg	1 - 5	1 - 2

Taikina	1 litra	5	1
Rasvan hierominen jauhoihin	Jauhoja 250 g	1 - 2	4
Veden lisääminen valmiisiin taikina-aineksiin		2	1
Hedelmäkakku	Taikinan paino 900 g	5	3 - 4
Rasvan ja sokerin vaahdottaminen		1 - 2	1
Esimerkiksi jauhojen ja hedelmien käänteleminen sekaan			
Taikinakoukut			
Leipä	Jauhoja 450 g Taikinan paino 750 g	4 - 5	2 - 3

Valinnainen lisävaruste (ei sisälly toimitukseen)

Monitoimimylly: tilaamisesta on lisätietoja on Huolto ja asiakaspalvelu -kohdassa.

Huolto ja asiakaspalvelu

- Jos laitteen käyttämisen aikana ilmenee ongelmia, katso lisätietoja käyttöohjeen Ongelmanratkaisuohteista tai siirry osoitteeseen www.kenwoodworld.com ennen avun pyytämistä.
- Tuotteesi takuu koostuu sen varsinaisesta takuusta ja ostomaan kuluttajansuojasta.
- Jos Kenwood-tuotteesi vikaantuu tai siihen tulee toimintahäiriö, toimita tai lähetä se valtuutettuun KENWOOD-huoltokorjamoona. Löydät lähimmän valtuutetun KENWOOD-huoltokorjaamon tiedot osoitteesta [visit www.kenwoodworld.com](http://www.kenwoodworld.com) tai maakohtaisesta sivustosta.

- Kenwood on suunnitellut ja muotoillut Iso-Britanniassa.
- Valmistettu Kiinassa.



TÄRKEITÄ TIETOJA TUOTTEEN HÄVITTÄMISEKSI OIKEIN SÄHKÖ- JA ELEKTRONIIKKALAITEROMUSTA ANNETUN ASETUKSEN MUKAISESTI (WEEE)

Tuotetta ei saa hävittää yhdessä tavallisten kotitalousjätteiden kanssa sen lopullisen käytöstä poiston yhteydessä. Vie se paikallisten viranomaisten hyväksymään kierrätyskeskukseen tai anna se jälleenmyyjän hävitettäväksi, mikäli kyseinen palvelu kuuluu jälleenmyyjän toimialaan.

Valmistusohje

Vehnäleipätaikina

10 ml kuivahiivaa (liuotettava veteen ennen käyttämistä)

5 ml sokeria

2,5 dl lämmintä vettä

450 g jauhoja

5 ml suolaa

15 g laardia

- 1 Sekoita kuivahiiva, sokeri ja vesi kulhossa. Odota, kunnes seos kuplii. Veden lämpötilan tulee olla 43 °C. Se saavutetaan sekoittamalla kolmasosa kiehuvaan veteen kahteen kolmasosaan kylmää vettä.
- 2 Lisää muut aineosat. Kiinnitä taikinakoukut vatkaimeen. Sekoita aineosat toisiinsa hiljaisella nopeudella. Lisää nopeutta. Vaivaa taikinaa noin 2-3 minuuttia, kunnes taikina on tasaista. Peitä taikina kevyesti öljytyllä muovikelmulla ja anna nousta lämpimässä paikassa 45-60 minuuttia.
- 3 Vaivaa taikinaa uudelleen 30-45 sekuntia suurimmalla nopeudella. Pidä taikinakoukut taikinan sisällä.
- 4 Tee taikinasta leipä tai sämpylöitä. Aseta ne voidellulle leivinpellille. Peitä kevyesti öljytyllä muovikelmulla ja anna nousta lämpimässä paikassa, kunnes koko on kaksinkertaistunut.
- 5 Lämmitä uuni 230-asteiseksi. Paista leipää 20-25 minuuttia tai sämpylöitä 10-15 minuuttia. Leipä on kypsä, kun siitä kuuluu ontosti kumiseva ääni, kun sen pohjaa napautetaan sormilla.

Ongelmanratkaisu

Ongelma	Syy	Ratkaisu
Vatkain ei toimi.	Ei virtaa.	Tarkista, onko pistoke pistorasiassa.
Muovisella hammaspyörällä varustettua taikinakoukua ei voi asettaa paikalleen.	Taikinakoukua ollaan kiinnittämässä väärään aukkoon.	Kauluksella varustettu taikinakoukku sopii vain symbolilla  merkittyyn aukkoon.
Vatkain toimii hitaasti tai työläästi.	Valittu nopeus on liian alhainen. Suositeltu määrä on ylitetty.	Lisää nopeutta. Suositellut nopeudet ja määrät näkyvät käyttösuositustaulukossa. Käytä vatkainta enintään 3 minuuttia ja pidä tämän jälkeen 15 minuutin tauko, kun sekoitat raskaita taikinoita.
Taikinaa tai jauhoja roiskuu runsaasti.	On valittu liian suuri nopeus. Kulho on liian kapea tai pieni aineksien käsittelemiseksi.	Valitse aluksi hidas nopeus. Kun seos paksunee, lisää nopeutta. Valitse oikeankokoinen sekoituskulho.
Työvälineitä ei voi irrottaa aukoista.	Nopeudenvältsin ei ole O-asennossa.	Kun irrotat työvälineet, varmista, että valintakytkin on O-asennossa. Irrota vatkaimen pistoke pistorasiasta. Paina työvälineen vapautuspainiketta.
Sykäyspainike ei toimi.	Nopeutta ei ole valittu.	Sykäystoiminto on käytettävissä vasta kun nopeus on valittu. Valitse nopeus ja paina P-sykäyspainiketta.

Türkçe

Okumaya başlamadan önce ön kapağı açınız ve açıklayıcı resimlere bakınız

Güvenlik

- Bu talimatları dikkatle okuyun ve gelecekteki kullanımlar için saklayın.
- Tüm ambalajları ve etiketleri çıkartın.
- Fiş veya kablo hasar görürse, güvenlik nedeniyle, tehlikeye yol açmaması için Kenwood ya da yetkili bir Kenwood tamircisi tarafından değiştirilmelidir.
- **Sıcak malzemeleri İŞLEMEYİN.**
- **Cihazınızı aşağıda belirtilen süreleri aşacak şekilde aralıksız olarak çalıştırmayın. Uzun süre boyunca sürekli olarak çalışma cihazınıza zarar verebilir.**

Fonksiyon / Ek	Azami Çalışma Süresi	İşlemler arasında dinlendirme süresi
Çırpıcılar	6 dakika	Cihazın fişini çekin ve 15 dakika boyunca soğumasını bekleyin
Yoğurucular Ağır kek karışımları Ekmek hamurlar	3 dakika	

- El mikserinin gövdesini asla suya sokmayın veya kordonun ya da fişin ıslanmasına izin vermeyin.
- Parmaklarınızı, saçlarınızı, giysilerinizi ve mutfak aletlerini hareketli parçalardan uzak tutun.
- Kablonun asla sıcak yüzeylere temasına izin vermeyin veya çocukların erişebileceği yerlere asmayın.
- Hiç bir zaman hasarlı el mikseri kullanmayın. Kontrol ya da tamir ettirin: bkz. 'Servis ve müşteri hizmetleri'.

- Onaylanmamış eklentileri asla kullanmayın.
- Başboş bırakıldıysa ve monte, demonte edilmeden veya temizlemeden önce daima cihazı kapatın ve fişini prizden çekin.
- Bu cihaz, fiziki, algılama ya da zihinsel kapasiteleri yetersiz kişiler tarafından ya da yeterli deneyimi olmayan kişilerce gözetim altında olmaları ve cihazın güvenli şekilde kullanımına ilişkin talimatları almaları ve olası tehlikeleri anlamaları şartıyla kullanılabilir.
- Cihazın hatalı kullanımı yaralanmaya neden olabilir.
- Nominal güç doğrayıcı eklentisini baz almaktadır. Diğer eklentiler daha az güç çekebilir.
- Çocuklar cihazla oynamamaları gerektiği konusunda bilgilendirilmelidir.
- Bu cihaz çocuklar tarafından kullanılmamalıdır. Cihazı ve kordonunu çocukların erişemeyeceği yerde tutun.
- Bu cihazı sadece iç mekanlarda kullanım alanının olduğu yerlerde kullanın. Kenwood, cihaz uygunsuz kullanımlara maruz kaldığı ya da bu talimatlara uyulmadığı takdirde hiç bir sorumluluk kabul etmez.

Bakım ve temizlik

- Temizlemeden önce daima kapatın, fişten çekin ve çırpıcıları ya da yoğurucuları çıkarın.
- El mikserinin gövdesini asla suya sokmayın veya kordonun ya da fişin ıslanmasına izin vermeyin.

- Parçaları temizlemek için asla temizleyici kullanmayın.

Metal Kase (Sadece TİP HMP34)

- Paslanmaz çelik çanağı temizlemek için hiçbir zaman fırça tel, çelik yün ya da ağartıcı kullanmayınız. Kireç gidermek için sirke kullanınız. Sıcak alanlardan (pişirme yapılan yüzeyler, fırınlar, mikrodalga fırınlar) uzakta tutunuz.

Fişe takmadan önce

- Elektrik kaynağınızın el mikserinizin altında gösterilenle aynı olduğundan emin olun.
- Bu cihaz gıda ile temas eden malzemeler ve maddeler ile ilgili EC 1935/2004 Yönetmeliğine uygundur.

El mikserinizin ilk kullanımından önce

- Parçaları yıkayın (bkz. 'Bakım ve temizlik').

Parçalar

- ① Alet açma düğmesi
- ② Hız düğmesi
- ③ (P) Puls düğmesi
- ④ Mikser
- ⑤ Çırpıcı
- ⑥ Dişli çırpıcı
- ⑦ Yoğurucu
- ⑧ Dişli yoğurucu
- ⑨ Karıştırma kabı
- ⑩ Tutucu
- ⑪ Mikser serbest bırakma düğmesi
- ⑫ Tutucu kızıağı serbest bırakma düğmesi
- ⑬ Ayak

El mikserinin kullanımı

A Görsellerine Göz Atın

Çırpıcı/yoğurucuları yerleştirme

Plastik dişli çırpıcı/yoğurucuyu  soketine yerleştirin.

Kase ve Standı ayarlama

A - E Görsellerine Göz Atın

- 1 Çırpıcı/yoğurucuları El Mikserine yerleştirin.
- 2 Tutucu kızıağın ön kısmını tutun ve tutucu kızak serbest bırakma düğmesine basarak kaldırın.
- 3 Kaseyi standı yerleştirin.
- 4 Mikseri tutucu kızıağına yerleştirin ve sabitlemek için aşağı doğru bastırın.
Not: Plastik dişli çırpıcı/yoğurucunun tutucu kızaktaki tahrik dişi ile aynı hizada olduğunu kontrol edin.
- 5 Tutucu kızak serbest bırakma düğmesini basılı tutarken aynı anda El Mikseri kolunu tutarak tutucu kızıağı indirin.
- 6 Fişe takın ve bir hız seçin (Tavsiye edilen kullanım tablosuna bakın).

Kullanımdan sonra

F - H Görsellerine Göz Atın

- 1 Hız kontrolünü 'O' KAPALI pozisyonuna çevirin.
- 2 Koldan tutun ve tutucu kızak serbest bırakma düğmesine basarken tutucu kızağı yukarı kaldırın.
- 3 Mikser serbest bırakma düğmesine basarak ve kaldırarak mikseri tutucu

- kızaktan çıkartın.
- 4 Çırpıcı/yoğurucuları çıkartın - milleri tutun ve alet çıkarma düğmesine basın.
- Not: Sadece mikser tutucu kızaktan ayrıldıktan ve hız kontrolü 'O' KAPALI pozisyonundayken çıkarılabilirler.

Öneri ve İpuçları

- Karışım kalınlaştığında, hızı artırın.
 - Makine yavaşlamaya başlarsa veya zorlanırsa hızı artırın.
 - Motoru maksimum hızda çalıştırmak için 'P' puls düğmesine basın. Motor, puls bu pozisyonda tutulduğu sürece çalışacaktır.
- Not: 'P' puls düğmesi sadece önce hız seçildiğinde çalışır.**
- Karıştırma işlemine yardımcı olmak için düzenli aralıklarda kasenin yanlarını ve tabanını kazıyın
 - Kek karışımları hazırlarken oda sıcaklığında tereyağı veya margarin kullanın ya da kullanmadan önce yumuşatın.
 - Az miktarda malzeme olduğunda en iyi sonuç için el mikserini ayaksız kullanın.
 - Büyük miktarlar ve yoğun karışımlar daha uzun karıştırma süreleri gerektirebilir.
 - Daha çok miktar veya daha ağır karışımlar karıştırmak istiyorsanız, mikseri ayaktan çıkarın ve uygun ebatta bir kap kullanın.
 - **Ekmek hamurlarını tekrar yoğurmak için mikseri ayaktan çıkarın ve el ile kullanın.**

Tavsiye edilen kullanım tablolarına

Lütfen bu tavsiyelerin ayak ve verilen karıştırma kabı kullanımı için olduğunu unutmayın. Mikseri el ile kullanıyorsanız seçtiğiniz hız, kap ölçüsüne (eğer verilen kabı kullanmıyorsanız), miktarlara, karıştırdığınız malzemeye ve kişisel tercihinize bağlı olabilir. Aşağıdaki önerilen hızlara kademeli olarak artırın.

Yiyecek tipi			 (Mins)
Çırpıcılar			
Yumurta beyazı	3 - 10	4 - 5	1 - 3
Krema	200 - 500ml	1 - 5	2 - 3
Hepsi bir arada kek karışımları	1kg Toplam ağırlık	1 - 5	1 - 2
Pasta hamuru	1 litre	5	1
Una yağ eklemek Pasta malzemelerini birleştirmek için su eklemek	250g Kullanılan unun ağırlığı	1 - 2 2	4 1

Meyveli kek Krema yağı ve şeker Un, meyve vb. şeyleri ekleme	900g Toplam ağırlık	5 1 - 2	3 - 4 1
Yoğurucular			
Ekmek	450g Kullanılan unun ağırlığı 750g Toplam ağırlık	4 - 5	2 - 3

İsteğe bağlı eklenti (pakete dahil değildir)

Mini doğrayıcı - sipariş etmek için 'Servis ve Müşteri Hizmetleri' bölümüne bakın.

Servis ve müşteri hizmetleri

- Cihazınızın çalışması ile ilgili herhangi bir sorun yaşarsanız, yardım istemeden önce bu kılavuzdaki "Sorun giderme kılavuzu" bölümüne bakın veya www.kenwoodworld.com adresini ziyaret edin.
- Lütfen unutmayın, ürününüzün satıldığı ülkedeki mevcut tüm garanti ve tüketici hakları ile ilgili yasal mevzuata uygun bir garanti kapsamındadır.
- Kenwood ürününüz arızalanırsa veya herhangi bir kusur bulursanız yetkili KENWOOD Servis Merkezine gönderin veya götürün. Size en yakın yetkili KENWOOD Servis Merkezinin güncel bilgilerine ulaşmak için www.kenwoodworld.com adresini veya ülkenize özel web sitesini ziyaret edin.

- Kenwood tarafından İngiltere'de dizayn edilmiş ve geliştirilmiştir.
- Çin'de üretilmiştir.



ÜRÜNÜN ATIK ELEKTRİKLİ VE ELEKTRONİK EKİPMANIN BERTARAF EDİLMESİNE İLİŞKİN AVRUPA DİREKTİFİNE UYGUN ŞEKİLDE BERTARAF EDİLMESİ HAKKINDA ÖNEMLİ BİLGİ (WEEE)

Kullanım ömrünün sonunda ürün evsel atıklarla birlikte atılmamalıdır. Ürün yerel yetkililerce belirlenmiş atık toplama merkezine veya bu hizmeti sağlayan bir satıcıya götürülmelidir.

Tarif

Beyaz ekmek hamuru

10ml/2 çay kaşığı kuru maya
(sulandırma gerektiren tür)
5ml/1 çay kaşığı şeker
250ml ılık su
450g ekmek unu
5ml/1 çay kaşığı tuz
15g yağ

- 1 Kuru maya, şeker ve suyu bir kase nin içine koyun ve mayanın köpürmesini bekleyin. Doğru su sıcaklığı 43°C olmalıdır, bu sıcaklığı elde etmek için üçte bir kaynar su ile üçte iki oranında soğuk suyu karıştırabilirsiniz.
- 2 Kalan malzemeleri ekleyin. El mikserine yoğurucuları takın ve düşük hızda homojen bir karışım elde edinceye kadar malzemeleri karıştırın. Sonra hızı artırın ve pürüzsüz, elastik bir hamur elde edinceye kadar 2-3 dakika daha karıştırmaya devam edin. Yağlanmış streç folyo ile kaplayın ve hamurun ılık bir yerde 45-60 dakika kabarmasını bekleyin.
- 3 Yoğurucuları hamurun içinde tutarak 30-45 saniye kadar maksimum hızda tekrar yoğurun.
- 4 Hamura ekmek somunu veya baget şekli verin ve yağlı fırın kağıdı üzerine tepsiye yerleştirin. Yağlanmış streç folyo ile kaplayın ve ılık bir yerde iki kat kabarana kadar bekleyin.
- 5 Önceden 230°C'ye ısıtılmış fırında 20-25 dakika (somon) 10-15 dakika (baget) için pişirin. Hazır olduğunda, ekmeğin üzerine vurulduğunda içi boş gibi ses çıkartmalıdır.

Sorun Giderme Kılavuzu

Sorun	Neden	Çözüm
El mikseri çalışmıyor.	Güç yok.	Cihazın takılı olduğunu kontrol edin.
Plastik dişli yoğurucu sokete takılmıyor.	Yoğurucuyu yanlış sokete takma	Halkalı yoğurucu sadece  soketine girecektir.
İşleme sırasında el mikseri yavaşlıyor veya zorlanıyor.	Seçilmiş olan hız düşük. Önerilen miktar aşılmış.	Hızı artırın. İşlenecek miktarlar ve işleme hızları için tavsiye edilen kullanım tablolarına bakın. Hamur veya ağır kek karışımlarında 15 dakika dinlendirmeden 3 dakikadan daha uzun süre çalıştırmayın.
İşleme sırasında aşırı sıçrama veya un saçılması.	Seçilen hız çok yüksek. Kase çok dar veya işlenen malzemeler için çok küçük.	Başlangıçta daha düşük bir hız seçin ve karışım kalınlaştıkça hızı artırın. Uygun boyda bir karıştırma kabı seçin.
Aletler soketten çıkartılmıyor.	Hız seçici 'O' pozisyonunda değil.	Aletleri çıkarmak için, hız seçicinin KAPALI "O" konumda olduğundan emin olun ve el mikserini fişten çekin. Alet çıkarma düğmesine basın.
Puls düğmesi çalışmıyor	Önce hız seçilmedi	Puls fonksiyonu sadece önce hız seçildiğinde çalışacaktır. Önce bir hız seçin sonra 'P' puls düğmesine basın.

Česky

Před čtením rozložte přední stránku s ilustrací

Bezpečnost

- Přečtěte si pečlivě pokyny v této příručce a uschovejte ji pro budoucí použití.
- Odstraňte veškerý obalový materiál a nálepky.
- Pokud by došlo k poškození napájecího kabelu nebo zástrčky, je z bezpečnostních důvodů nutné nechat je vyměnit od firmy Kenwood nebo od autorizovaného servisního technika firmy Kenwood, aby se předešlo nebezpečí.
- **NEZPRACOVÁVEJTE horké ingredience.**
- **Nepoužívejte spotřebič bez přerušení déle než po dobu uvedenou níže. Při delším používání bez přerušení se může spotřebič poškodit.**

Funkce/ nástavec	Maximální doba provozu	Doba odpočinku před dalším použitím
Šlehače	6 minut	Odpojte spotřebič a nechte na 15 minut vychladnout
Míchače Hustá těsta na moučníky Chlebová těsta	3 minut	

- Nikdy nevkládejte těleso ručního mixéru do vody a zabraňte tomu, aby se kabel nebo zástrčka namočily.
- Prsty, vlasy, oblečení a nádobí uchovávejte v dostatečné vzdálenosti od pohyblivých částí.

- Dbejte na to, aby se kabel nedotýkal horkých povrchů, a nenechávejte ho viset dolů, aby ho nemohlo zachytit dítě.
- Váš ruční mixér nepoužívejte, pokud je poškozený. Nechejte jej zkontrolovat nebo spravit: viz část „Servis a údržba“.
- Nikdy nepoužívejte nepovolené příslušenství.
- Příkladový vždy vypněte a odpojte od napájení, pokud ho necháváte bez dozoru a před sestavováním, rozebíráním nebo čištěním.
- Osoby se sníženými fyzickými, smyslovými nebo mentálními schopnostmi nebo s nedostatkem zkušeností a znalostí mohou spotřebič používat v případě, že jsou pod dozorem nebo byly poučeny o bezpečném používání spotřebiče a chápou rizika, která jsou s používáním spojená.
- Nesprávné používání spotřebiče může způsobit zranění.
- Jmenovitý výkon vychází z hodnot pro sekáček. Ostatní nastavce mohou odebírat energie méně.
- Dohlédněte, aby si děti s přístrojem nehrály.
- Tento spotřebič nesmějí používat děti. Spotřebič a jeho kabel musí být mimo dosah dětí.
- Toto zařízení je určeno pouze pro domácí použití. Společnost Kenwood vylučuje veškerou odpovědnost v případě, že zařízení bylo nesprávně používáno nebo pokud nebyly dodrženy tyto pokyny.

Péče a čištění

- Před čištěním přístroj vypněte, odpojte ze sítě a vyjměte šlehače a míchače.
- Ruční mixér nikdy nevkládejte do vody a zabraňte tomu, aby se kabel nebo zástrčka namočily.
- Na čištění dílů přístroje nepoužívejte pískové přípravky.

Kovová mísa (pouze TYP HMP34)

- K čištění mísy z nerezové oceli nikdy nepoužívejte drátěný kartáč, drátěnku nebo bělicí prostředky. K odstranění vodního kamene použijte ocet. Chraňte před teplem (ploténkami sporáku, troubou, mikrovlnnou troubou).

Před zapojením

- Zkontrolujte, zda používáte elektrické napájení se stejnými parametry, jaké jsou uvedeny na zadní straně ručního mixéru.
- Tento spotřebič splňuje nařízení ES č. 1935/2004 o materiálech a výrobcích určených pro styk s potravinami.

Před prvním použitím ručního mixéru

- Všechny části umyjte (viz „Péče a čištění“).

Popis

- ① Tlačítko pro vyjmutí nástrojů
- ② Přepínač rychlosti
- ③ (P) Tlačítko pulzního režimu
- ④ Mixér
- ⑤ Šlehač
- ⑥ Šlehač s ozubením
- ⑦ Míchač
- ⑧ Míchač s ozubením
- ⑨ Míchací nádoba
- ⑩ Kolébka
- ⑪ Tlačítko pro uvolnění mixéru
- ⑫ Tlačítko pro uvolnění kolébky
- ⑬ Podstavec

Obsluha ručního mixéru

Viz ilustrace **A**

Nasazení šlehačů/míchačů

Vložte šlehač/míchač s plastovým ozubením do zásuvky .

Příprava míchací nádoby a podstavce

Viz ilustrace **A - E**

- 1 Nasadte do ručního mixéru šlehače/míchače.
- 2 Uchopte přední část kolébky, stiskněte tlačítko pro její uvolnění a kolébku nadzvedněte.
- 3 Položte mísu na podstavec.
- 4 Zasuňte do kolébky mixér a zatlačením ho zajistěte.

Pozn.: Prověřte, zda plastové ozubení na šlehači/míchači zapadlo do hnacího ozubení na kolébce.

- 5 Uchopte rukojeť ručního mixéru, stiskněte a podržte tlačítko pro uvolnění kolébky a spusťte kolébku.
- 6 Připojte přístroj k elektrické síti a zvolte rychlost (viz tabulka doporučených rychlostí).

Po použití přístroje

Viz ilustrace **F - H**



- 1 Přepněte přepínač rychlost do polohy vypnuto „O“.
- 2 Uchopte kolébku za rukojeť, stiskněte tlačítko pro její uvolnění a vyzvedněte ji z přístroje.
- 3 Stiskněte tlačítko pro uvolnění mixéru a vyzvedněte mixér z kolébky.
- 4 Vysuňte šlehače/míchače – držte je za hřidel a stiskněte tlačítko pro uvolnění nástrojů.
Pozn.: Nástroje lze vysunout pouze v případě, že je mixér uvolněný z kolébky a přepínač rychlosti je v poloze vypnuto „O“.

Rady a tipy

- Když směs zhoustne, zvyšte rychlost.
- Pokud přístroj začne zpomalovat nebo se otáčet s obtížemi, zvyšte rychlost.
- K zapnutí motoru na nejvyšší možnou rychlost použijte tlačítko pulzního režimu „P“. Motor zůstane spuštěný celou dobu, po kterou bude tlačítko stisknuté. **Pozn.: Před použitím tlačítka pulzního režimu „P“ je nejprve nutné zvolit rychlost.**
- Aby se usnadnilo míchání, pravidelně seškrabujte směs ze stěna a dna nádoby.
- Při přípravě krémů do moučníků používejte máslo nebo margarín při pokojové teplotě nebo je před použitím nechte změkknout.
- Při míchání malých množství dosáhnete nejlepších výsledků, když budete ruční mixér používat bez podstavce.
- Větší množství a husté směsi mohou vyžadovat delší dobu mixování.
- Pokud chcete míchat větší množství nebo hustší směsi, sundejte mixér z podstavce a použijte mísu přiměřené velikosti.
- **Pokud chcete znovu hníst chlebové těsto, sundejte mixér z podstavce a při hnětení jej držte v ruce.**

Tabulka doporučených rychlostí a množství

Uvedené údaje představují pouze doporučení pro používání podstavce a dodávané míchací nádoby. Pokud mixér používáte v ruce, může zvolená rychlost záviset na velikosti nádoby (pokud nepoužíváte dodávanou nádobu), množství, míchaných přísadách a osobních preferencích.
Postupně zvyšujte rychlost na níže doporučené úrovně.

Druh potravin			 (Min)
Šlehače			
Vaječné bílky	3–10	4–5	1–3
Smetana	200–500 ml	1–5	2–3
Základní směsi na moučníky	Celková hmotnost 1 kg	1–5	1–2
Lité těsto	1 litr	5	1
Tření tuku s moukou Přidávání vody k přísadám na těsto	Hmotnost mouky 250 g	1–2 2	4 1
Biskupský chlebiček. Šlehání tuku a cukru Vmíchání mouky, ovoce apod.	Celková hmotnost 900 g	5 1–2	3–4 1
Míchače			
Chléb	Hmotnost mouky 450 g Celková hmotnost 750 g	4–5	2–3

Volitelný nástavec (není dodáván s přístrojem)

Malý sekáček - informace o objednání najdete v části Servis a údržba.

Servis a údržba

- Pokud při používání spotřebiče narazíte na jakékoli problémy, před vyžádáním pomoci si přečtěte část „Průvodce odstraňováním problémů“ v návodu nebo navštivte stránky www.kenwoodworld.com.
- Upozorňujeme, že na váš výrobek se vztahuje záruka, která je v souladu se všemi zákonnými ustanoveními ohledně všech existujících záručních práv a práv spotřebitelů v zemi, kde byl výrobek zakoupen.
- Pokud se váš výrobek Kenwood porouchá nebo u něj zjistíte závady, zašlete nebo odnešte jej prosím do autorizovaného servisního centra KENWOOD. Aktuální informace o nejbližším autorizovaném servisním centru KENWOOD najdete na webu www.kenwoodworld.com nebo na webu společnosti Kenwood pro vaši zemi.
- Zkonstruováno a vyvinuto společností Kenwood ve Velké Británii.
- Vyrobeno v Číně.



**DŮLEŽITÉ INFORMACE PRO SPRÁVNOU LIKVIDACI VÝROBKU
V SOULADU S EVROPSKOU SMĚRNICÍ O ODPADNÍCH
ELEKTRICKÝCH A ELEKTRONICKÝCH ZAŘÍZENÍCH (OEEZ)**

Po ukončení doby provozní životnosti se tento výrobek nesmí likvidovat společně s domácím odpadem.

Výrobek se musí odevzdat na specializovaném místě pro sběr tříděného odpadu, zřizovaném městskou správou anebo prodejcem, kde se tato služba poskytuje.

Recept

Těsto na bílé pečivo

10 ml / 2 lžičky sušeného
droždí (typ, který potřebuje
rozmíchat ve vodě)

5 ml / 1 lžička cukru

250 ml vlažné vody

450 g chlebové mouky

5 ml / 1 lžička soli

15 g sádla

- 1 Sušené droždí s cukrem a vodou dejte do mísy a počkejte, než se vytvoří pěna. Správná teplota vody by měla být 43° C a lze jí dosáhnout tak, že smícháte jednu třetinu vařící vody se dvěma třetinami studené vody.
- 2 Přidejte zbývající ingredience. Zasuňte míchače do mixéru a pak pomalou rychlostí ingredience promíchejte, dokud se mouka do směsi nezapracuje. Pak rychlost zvyšte a hněťte asi 2-3 minuty, dokud nebude těsto hladké a pružné. Zakryjte fólií potřenou olejem a nechte těsto na teplém místě 45-60 minut kynout.
- 3 S použitím nejvyšší rychlosti těsto 30-45 sekund znovu prohněťte tak, aby míchače zůstávaly v těstě.

- 4 Z těsta vytvarujte bochník nebo rohlíky a položte na vymaštěný pečicí plech. Zakryjte fólií potřenou olejem a nechte na teplém místě, dokud se těsto objemově nezdvójnasobí.
- 5 Pečte v předehřáté troubě na 230° C / stupeň plynové trouby 8 po dobu 20-25 minut (bochník) nebo 10-15 minut (rohlíky). Správně upečený bochník by měl při poklepání zespodu znít dutě.

Průvodce odstraňováním problémů

Problém	Příčina	Řešení
Přístroj se nespustí.	Chybí napájení.	Zkontrolujte zapojení do elektrické zásuvky.
Míchač s plastovým ozubením nelze vsunout do zásuvky.	Míchač zasunujete do nesprávné zásuvky.	Míchač s prstenem lze zasunout pouze do zásuvky  .
Přístroj zpomaluje nebo začne pracovat ztěžka.	Byla zvolena příliš nízká rychlost. Byla překročena doporučené množství.	Zvolte vyšší rychlost. Správné rychlosti a množství ke zpracování najdete v tabulka doporučených rychlostí a množství. Při zpracování těsta nebo husté koláčové směsi nenechávejte přístroj puštěný déle než 3 minuty bez 15minutové přestávky.
Směs při zpracování příliš stříká nebo z mísy vyletuje mouka.	Byla zvolena příliš vysoká rychlost. Mísa je vzhledem k objemu zpracovávaných přísad příliš mělká nebo příliš malá.	Zvolte nejprve nižší rychlost a jak bude směs houstnout, zvyšujte ji. Zvolte mísu odpovídající velikosti.
Nástroje nelze vyjmout ze zásuvek.	Přepínač rychlosti není v poloze „O“.	Před vysunutím nástrojů zkontrolujte, zda je přepínač rychlosti v poloze vypnuto „O“, a odpojte přístroj od elektrického napájení. Stiskněte tlačítko pro uvolnění nástroje.
Nefunguje tlačítko puzního režimu.	Nebyla nejprve zvolena rychlost.	Před použitím pulzní funkce je nutné zvolit rychlost. Zvolte rychlost a poté stiskněte tlačítko puzního režimu „P“.

Magyar

A használati utasítás ábrái az első oldalon láthatók - olvasás közben hajtsa ki ezt az oldalt

Első a biztonság

- Alaposan olvassa át ezeket az utasításokat és őrizze meg későbbi felhasználásra!
- Távolítson el minden csomagolóanyagot és címkét!
- Ha a csatlakozódugó vagy a hálózati vezeték sérült, azt a veszélyek megelőzése érdekében biztonsági okokból ki kell cseréltetni a Kenwood vagy egy hivatalos Kenwood szerviz szakemberével.
- **Ne dolgozzon fel forró hozzávalókat.**
- **Ne működtesse a készüléket pihentetés nélkül az alábbiakban megadottnál hosszabb ideig. Ha hosszabb ideig működteti egyfolytában, azzal károsíthatja a készüléket.**

Funkció/ tartozék	Maximális működési idő	A működtetések között szükséges pihentetés
Habverők	6 perc	A hálózati csatlakozót húzza ki a konnektorból, és várjon 15 percet, hogy a készülék lehűljön
Dagasztóvillák Sűrű tésztakeverékek Kenyértészták	3 perc	

- Soha ne merítse a kézimixer testét vízbe, és ügyeljen rá, hogy a vezeték vagy csatlakozó ne legyen nedves.

- Tartsa távol ujjait, haját, ruházatát és a konyhai eszközöket a mozgó alkatrészekről.
- A vezeték soha ne érjen forró felületekhez, és ne hagyja azt lelógni olyan helyen, ahol egy gyermek megfoghatja azt.
- Soha ne használjon sérült kézimixert. Ellenőriztesse és javíttassa meg: lásd „Szerviz és vevőszolgálat”.
- Soha ne használjon nem engedélyezett tartozékot.
- Ha felügyelet nélkül hagyja, illetve összeszerelés, szétszerelés vagy tisztítás előtt mindig kapcsolja ki a készüléket és a csatlakozódugót húzza ki a konnektorból.
- A készüléket üzemeltethetik olyanok is, akik mozgásukban, érzékelésükben vagy mentálisan korlátozottak, illetve nincs kellő hozzáértésük vagy tapasztalatuk, amennyiben a készüléket felügyelet mellett használják, vagy annak biztonságos használatára vonatkozóan utasításokkal látták el őket, és tisztában vannak a kapcsolódó veszélyekkel.
- A készülék nem megfelelő használata sérülést okozhat.
- A névleges teljesítmény a daráló tartozék teljesítményén alapszik. A többi tartozék kisebb teljesítménnyel működhet.
- A gyermekekre figyelni kell, nehogy játsszanak a készülékkel.
- Ezt a készüléket nem használhatják gyermekek. Ügyelni kell arra, hogy a készülékhez és zsinórjához gyermekek ne férjenek hozzá.

- A készüléket csak a rendeltetésének megfelelő háztartási célra használja! A Kenwood nem vállal felelősséget, ha a készüléket nem rendeltetészerűen használták, illetve ha ezeket az utasításokat nem tartják be.

A készülék tisztítása

- A tisztítás előtt mindig kapcsolja ki, és húzza ki a készüléket, majd távolítsa el a habverőket vagy dagasztóvillákat.
- Soha ne merítse a kézimixer testét vízbe, és ügyeljen rá, hogy a vezeték vagy csatlakozó ne legyen nedves.
- Soha ne használjon súrolószert a tisztításhoz.

Fémedény (csak HMP34 típus)

- Soha ne használjon drótkefét, fémszivacsot vagy fehérítőt a rozsdamentes acél tál tisztításához. Használjon ecetet a vízkő eltávolításához. Ne tegye ki hőnek (fűtőlap, sütő, mikrohullámú sütő).

Csatlakoztatás előtt

- Ellenőrizze, hogy áramforrása megfelel-e a kézimixer hátán feltüntetettnek.
- A készülék megfelel az élelmiszerekkel rendeltetészerűen érintkezésbe kerülő anyagokról és tárgyokról szóló 1935/2004/EK rendelet követelményeinek.

Mielőtt először használja a kézimixert

- Mossa el az alkatrészeket (lásd „A készülék tisztítása”).

A készülék részei

- ① Keverőfejek kioldógombja
- ② Sebességválasztó
- ③ (P) Rövid üzem gomb
- ④ Keverőgép
- ⑤ Habverő
- ⑥ Fogaskerekes habverő
- ⑦ Dagasztóvilla
- ⑧ Fogaskerekes dagasztóvilla
- ⑩ Keverőtál
- ⑪ Keverőgép kioldógombja
- ⑫ Tartókeret kioldógombja
- ⑬ Állvány

A kézimixer használata

Lásd **A** ábra

Habverők/dagasztóvillák felszerelése

Helyezze be a műanyag fogaskerekes habverőt/dagasztóvillát az  aljzatba.

A keverőtál és az állvány összeállítása

Lásd **A** - **E** ábrák

- 1 Helyezze be a habverőket/dagasztóvillákat a kézimixerbe.
- 2 Fogja meg a tartókeret elejét, nyomja meg a tartókeret kioldógombját, és emelje fel a tartókeretet.
- 3 Helyezze a keverőedényt az állványra.
- 4 Helyezze a kézimixert a tartókeretre és lenyomva rögzítse.
Megjegyzés: Ügyeljen arra, hogy a műanyag fogaskerekes habverőt/dagasztóvillát úgy helyezze be, hogy az illeszkedjen a tartókereten levő meghajtófogaskerekhez.
- 5 Engedje le a tartókeretet úgy, hogy közben fogja a kézimixer fogantyúját és ugyanakkor lenyomja a tartókeret kioldógombját.
- 6 Csatlakoztassa a hálózathoz és válasszon egy sebességet (lásd a Felhasználási útmutatót).

Használat után

Lásd **F** - **H** ábrák

- 1 A sebességválasztót állítsa az „O” kikapcsolt állásba.
- 2 Fogja meg a fogantyúnál, nyomja meg a tartókeret kioldógombját, és emelje fel a tartókeretet.
- 3 Nyomja meg a keverőgép kioldógombját és emelje ki a keverőgépet a tartókeretből.

- 4 Vegye ki a habverőket/dagasztóvillákat - fogja meg a szárukat, és nyomja meg a kioldógombot.

Megjegyzés: csak akkor lehet kivenni őket, amikor a keverőgép már nincs a tartókeretben és a sebességválasztó az „O” kikapcsolt állásban van.

Tanácsok és tippek

- Amint a keverék sűrűsödik, növelje a sebességet.
- Ha a készülék lelassul vagy gyengül, növelje a sebességet.
- A „P” rövid üzem gombbal a motort maximális sebességgel működtetheti. A motor addig működik, amíg a gombot ebben a helyzetben tartja. **Megjegyzés: a „P” rövid üzem gomb csak akkor működik, ha először kiválaszt egy sebességfokozatot.**
- A keverés elősegítéséhez a tál oldalát és alját rendszeres időközönként kaparja le.
- Tésztakeverékek összedolgozásakor a vaját vagy a margarint szobahőmérsékleten használja, vagy használat előtt lágyítsa meg.
- Kisebb mennyiségek keverésekor a kézimixert az állvány nélkül használja.
- Nagyobb mennyiségeknél vagy sűrű keverékeknél hosszabb keverési időre lehet szükség.
- Nagyobb mennyiségek vagy sűrűbb anyagok keveréséhez vegye le a keverőgépet az állványról, és használjon egy megfelelő méretű tálat.
- **A kenyértészta átgyúrásához vegye le a keverőgépet az állványról, és használja kézi keverőgépként.**

Felhasználási útmutató

Vegye figyelembe, hogy ezek a javaslatok az állvány és a tartozék keverőtál használatára vonatkoznak. Ha a keverőgépet kézben fogva működteti, akkor a kiválasztandó sebesség a tál méretétől (ha nem a tartozék tálat használja), a mennyiségektől, a felhasznált alapanyagoktól és az egyéni igényektől függ.
Fokozatosan növelje a sebességet az alábbi ajánlott értékig.

Ételtípus			 (perc)
Habverők			
Tojásfehérje	3 - 10	4 - 5	1 - 3
Tejszín	200 - 500 ml	1 - 5	2 - 3
Tésztaporok	1 kg teljes súly	1 - 5	1 - 2
Palacsintatészta	1 l	5	1
Zsiradék összedolgozása liszttel	250 g liszt súlya	1 - 2	4
Víz hozzáadása tészta keverésénél		2	1
Gyümölcs torta Zsiradék és cukor összedolgozása	900 g teljes súly	5	3 - 4
Liszt, gyümölcs stb. bekeverése		1 - 2	1
Dagasztóvillák			
Kenyér	450 g liszt súlya 750 g teljes súly	4 - 5	2 - 3

Választható tartozék (nincs a csomagban)

Mini daráló - a megrendelés módja a „Szerviz és vevőszolgálat” című részben olvasható.

Szerviz és vevőszolgálat

- Ha bármilyen problémát tapasztal a készülék használata során, olvassa el a használati utasítás „Hibaelhárítási útmutató” fejezetét vagy látogasson el a www.kenwoodworld.com webhelyre, mielőtt segítséget kérne.
- A termékre garanciát vállalunk, amely megfelel az összes olyan előírásnak, amely a garanciális és a fogyasztói jogokat szabályozza abban az országban, ahol a terméket vásárolta.
- Ha a Kenwood termék meghibásodik, vagy bármilyen hibát észlel, akkor küldje el vagy vigye el egy hivatalos KENWOOD szervizközpontba. A legközelebbi hivatalos KENWOOD szervizközpontok elérhetőségét megtalálja a www.kenwoodworld.com weblapon vagy annak magyar verzióján.
- Tervezte és kifejlesztette a Kenwood az Egyesült Királyságban.
- Készült Kínában.



FONTOS TUDNIVALÓK AZ EURÓPAI UNIÓ ELEKTROMOS ÉS ELEKTRONIKUS BERENDEZÉSEK HULLADÉKAIRA (WEEE) VONATKOZÓ IRÁNYELVÉRŐL

A hasznos élettartamának végére érkezett készüléket nem szabad kommunális hulladékként kezelni.

A termék az önkormányzatok által fenntartott szelektív hulladékgyűjtő helyeken vagy az ilyen szolgáltatást biztosító kereskedőknél adható le.

Recept

Fehér kenyér tészta

10 ml/2 teáskanál száraz élesztő (az a típus, amelyet aktiválni kell)

5 ml / 1 teáskanál cukor

250 ml meleg víz

450 g kenyérliszt

5 ml / 1 teáskanál só

15 g disznózsír

- 1 Helyezze a szárított élesztőt, a cukrot és a vizet egy keverőtálba, és hagyja, hogy felhabosodjon. A megfelelő vízhőmérséklet 43 °C, ez úgy érhető el, hogy 1/3 rész forrásban lévő vizet összekever 2/3 rész hideg vízzel.
- 2 Adja hozzá a többi hozzávalót. Helyezze be a dagasztóvillákat a kézimixerbe, majd alacsony sebességgel keverje össze a hozzávalókat, amíg a lisztet egyenletesen be nem dolgozta. Ezután növelje a sebességet és dagassza körülbelül 2-3 percig, amíg a tészta sima és rugalmas nem lesz. Fedje le olajozott fóliával, és hagyja 45-60 percig meleg helyen, hogy a tészta megdagadjon.
- 3 Maximális sebességgel keverje újra a tésztát 30-45 másodpercig úgy, hogy a dagasztóvillákat a keverékben tartja.

- 4 Formázzon a tésztából cipót vagy péksüteményt, és helyezze olajozott sütőlapra. Fedje le olajozott fóliával, és hagyja meleg helyen, amíg a mérete a duplájára nő.
- 5 Süssse előmelegített sütőben 230 °C-on (8-as sütőállás a gáztűzhelyen) 20-25 percig (cipó), illetve 10-15 percig (péksütemények). Amikor kész, a tészta üreges hangot ad, ha az alját megütögeti.

Hibaelhárítási útmutató

Hiba	A hiba lehetséges oka	Megoldás
A kézimixer nem működik.	Nincs áramellátás.	Ellenőrizze, hogy a hálózati csatlakozó be van-e dugva a konnektorba.
A műanyag fogaskerekes dagasztóvilla nem helyezhető be az aljzatba.	Rossz aljzatba próbálta meg bedugni a dagasztóvillát.	A galléros dagasztóvilla csak az  aljzatba illeszthető be.
A kézimixer lelassul vagy gyengül a keverés közben.	A kiválasztott sebesség túl alacsony. Túllépte az ajánlott mennyiséget.	Növelje a sebességet. A sebességekre és a feldolgozandó mennyiségekre vonatkozóan lásd a Felhasználási útmutatót. Sűrű keverékek, például tészta esetén ne működtesse a készüléket 3 percnél tovább, és utána legalább 15 percig pihentesse.
Túlzott kifröccsenés vagy kiszóródás (liszt) a feldolgozás során	A kiválasztott sebesség túl nagy. Az edény túl lapos vagy túl kicsi a feldolgozandó hozzávalókhöz.	Az indulásnál válasszon alacsonyabb sebességet, majd növelje, ahogy a keverék sűrűbb lesz. Válasszon megfelelő méretű keverőtálat.
Nem lehet kivenni a keverőfejet az aljzataból.	A sebességválasztó nincs az „O” kikapcsolt állásban.	A keverőfejek eltávolítása előtt ellenőrizze, hogy a sebességválasztó az „O” kikapcsolt állásban legyen, és húzza ki a kézimixer hálózati csatlakozóját. Nyomja meg a kioldógombot.
A rövid üzem gomb nem működik.	A gomb használata előtt nem választott sebességfokozatot.	A rövid üzem funkció csak akkor működik, ha először kiválaszt egy sebességfokozatot. Válasszon ki egy sebességfokozatot és utána nyomja meg a „P” rövid üzem gombot.

Polski

Przed czytaniem prosimy rozłożyć pierwszą stronę, zawierającą ilustracje

Bezpieczeństwo obsługi

- Przeczytać uważnie poniższą instrukcję i zachować na wypadek potrzeby skorzystania z niej w przyszłości.
- Usunąć wszelkie materiały pakunkowe i etykiety.
- Ze względów bezpieczeństwa uszkodzony przewód musi zostać wymieniony przez pracownika firmy Kenwood lub upoważnionego przez firmę Kenwood zakładu naprawczego w celu uniknięcia zagrożenia.
- **NIE rozdrabniać składników gorących.**
- **Nie używać urządzenia bez przerwy przez czas dłuższy niż czasy podane poniżej. Nieprzerwana praca przez czas dłuższy może spowodować uszkodzenie urządzenia.**

Funkcja/ nasadka	Maksymalny czas pracy	Długość przerwy pomiędzy etapami pracy
Końcówki do ubijania i mieszania	6 minut	Wyjąć wtyczkę z gniazda zasilającego i odczekać 15 minut, aż urządzenie ostygnie
Końcówki do zagniatania Gęste mieszanki na ciasta na słodko Ciasto na chleb	3 minuty	

- Nie zanurzać korpusu miksera w wodzie ani nie dopuszczać do

zamoczenia wtyczki bądź przewodu zasilającego.

- Nie zbliżać palców ani przyborów kuchennych do obracających się części miksera i nie dopuszczać, by w ich pobliżu dostały się włosy lub części garderoby.
- Nie dopuszczać, by przewód zasilający stykał się z gorącymi przedmiotami lub zwiisał z blatów lub powierzchni w miejscach dostępnych dla dzieci, ponieważ dziecko może pociągnąć za przewód i zrzucić urządzenie.
- Nie używać uszkodzonego urządzenia. W razie awarii oddać je do sprawdzenia lub naprawy (zob. ustęp pt. „Serwis i punkty obsługi klienta”).
- Nigdy nie stosować niezatwierdzonych przez firmę nasadek.
- Przed pozostawieniem urządzenia bez nadzoru oraz przed jego demontażem, montażem oraz czyszczeniem należy zawsze wyłączyć je i odłączyć od źródła zasilania.
- Urządzenia mogą być użytkowane przez osoby o obniżonej sprawności fizycznej, zmysłowej lub umysłowej lub osoby niemające doświadczenia ani wiedzy na temat zastosowania tych urządzeń, o ile korzystają z nich pod nadzorem odpowiedniej osoby lub otrzymały instrukcje dotyczące ich bezpiecznej obsługi i rozumieją zagrożenia związane z ich użytkowaniem.

- Stosowanie urządzenia w sposób niezgodny z przeznaczeniem może grozić wypadkiem.
- Moc znamionowa oparta jest na wynikach końcówki siekającej. Pobór mocy innych przystawek może być mniejszy.
- Dzieci należy nadzorować i nie dopuszczać, by bawiły się urządzeniem.
- Urządzenia nie wolno obsługiwać dzieciom. Urządzenie i przewód sieciowy należy przechowywać w miejscu niedostępnym dla dzieci.
- Urządzenie jest przeznaczone wyłącznie do zgodnego z przeznaczeniem użytku domowego. Firma Kenwood nie ponosi odpowiedzialności za wypadki i uszkodzenia powstałe podczas niewłaściwej eksploatacji urządzenia lub w wyniku nieprzestrzegania niniejszej instrukcji.

Konserwacja i czyszczenie

- Przed przystąpieniem do czyszczenia mikser należy wyłączyć, wyjąć wtyczkę z gniazda sieciowego i wysunąć końcówki do ubijania lub końcówki do zagniatania.
- Nie zanurzać korpusu miksera w wodzie ani nie dopuszczać do zamoczenia wtyczki bądź przewodu zasilającego.
- Do czyszczenia elementów urządzenia nie używać środków ściernych.

Metalowa miska (wyłącznie TYP HMP34)

- Nigdy nie używać szczotki drucianej, waty stalowej ani wybielacza do czyszczenia naczyń ze stali nierdzewnej. Do usuwania kamienia stosować ocet. Przechowywać z dala od źródeł ciepła (palników kuchenki, piecyków, kuchenek mikrofalowych).

Przed podłączeniem do sieci

- Sprawdzić, czy napięcie sieciowe odpowiada danym znamionowym podanym na tyle obudowy urządzenia.
- Urządzenie spełnia wymogi rozporządzenia Wspólnoty Europejskiej nr 1935/2004 dotyczącego materiałów i wyrobów przeznaczonych do kontaktu z żywnością.

Przed pierwszym użyciem miksera

- Umyć części (zob. ustęp pt. „Konserwacja i czyszczenie”).

Oznaczenia

- ① Przycisk do wyjmowania końcówek
- ② Przełącznik prędkości
- ③ (P) Przycisk pracy przerywanej
- ④ Mikser
- ⑤ Końcówki do ubijania i mieszania
- ⑥ Ubijak z przekładnią
- ⑦ Końcówka do zagniatania
- ⑧ Końcówka do zagniatania z przekładnią
- ⑨ Miska do miksowania
- ⑩ Ramię z obsadą miksera
- ⑪ Przycisk zwalniający mikser
- ⑫ Przycisk zwalniający ramię z obsadą miksera
- ⑬ Stojak

Eksploatacja miksera ręcznego

Zob. ilustracje **A**

Mocowanie ubijaków/końcówek do zagniatania

Wsunąć ubijak/końcówkę do zagniatania z plastikową przekładnią do gniazda oznaczonego symbolem .

Przygotowywanie miski i stojaka

Zob. ilustracje **A - E**

- 1 W mikserze zamocować ubijaki/końcówki do zagniatania.
- 2 Przytrzymać przednią część ramienia z obsadą miksera i unieść ramię, naciskając przycisk zwalniający ramię z obsadą miksera.
- 3 W stojaku zamocować miskę.
- 4 Mikser umieścić w ramieniu z obsadą i nacisnąć go, aby zabezpieczyć przed poluzowaniem.

Uwaga: Sprawdzić, czy ubijak/końcówka z plastikową przekładnią jest zrównana z przekładnią napędu w obsadzie.

- 5 Opuścić ramię z obsadą, trzymając uchwyt miksera, jednocześnie naciskając przycisk zwalniający ramię z obsadą.
- 6 Włożyć wtyczkę do gniazdka zasilającego i wybrać prędkość (zob. tabela zalecanego sposobu użycia).
- 2 Przytrzymać mikser za uchwyt i unieść ramię z obsadą, naciskając przycisk zwalniający ramię.
- 3 Zdjąć mikser z ramienia z obsadą, naciskając przycisk zwalniający i wyjmując mikser.
- 4 Wyjąć ubijaki/końcówki do zagniatania – trzymając za trzonki, nacisnąć przycisk do wyjmowania końcówek. Uwaga: końcówki można wyjąć wyłącznie wtedy, gdy mikser jest zdjęty z ramienia z obsady, a przełącznik prędkości znajduje się w pozycji „O” (WYŁĄCZONY).

Po użyciu

Zob. ilustracje **F** - **H**

- 1 Przesunąć przełącznik prędkości do pozycji „O” (WYŁĄCZONY).

Porady i wskazówki

- W miarę gęstnienia mieszanych składników zwiększać prędkość.
- Jeśli urządzenie zacznie zwalniać lub się przesilać, należy zwiększyć obroty.
- Aby pracować na najwyższej prędkości obrotów silnika, nacisnąć przycisk pracy przerywanej „P”. Silnik będzie pracował tak długo, jak długo przycisk „P” będzie utrzymywany w tej pozycji.

Uwaga: przycisk pracy przerywanej „P” będzie działać tylko wówczas, gdy najpierw zostanie wybrana prędkość.

- W regularnych odstępach czasu zgarniać składniki z boków i dna miski, aby wspomóc proces mieszania.
- Ucierając składniki na ciasta na słodko, używać masła lub margaryny w temperaturze pokojowej lub zmiękczyć je przed użyciem.
- Najlepsze wyniki przy niewielkiej ilości składników daje ręczne użycie miksera (bez stojaka).
- Duże ilości składników oraz składniki gęste mogą wymagać dłuższego czasu miksowania.
- Miksując większe ilości składników lub składniki gęstsze, wyjąć mikser ze stojaka i użyć odpowiedniej wielkości miski.
- **Aby ponownie zagnieść ciasto na chleb, wyjąć mikser ze stojaka i użyć go, trzymając go w ręku.**

Tabela zaleceń

Należy pamiętać, że poniższe zalecenia dotyczą używania miksera ze stojakiem i załączoną miską do miksowania. Przy miksowaniu ręcznym wybrana prędkość zależeć będzie od wielkości miski (jeżeli nie jest używana miska załączona w zestawie), ilości i rodzaju miksowanych składników oraz osobistych preferencji. Stopniowo zwiększać prędkość do prędkości zalecanych poniżej.

Rodzaj produktu			 (w minutach)
Ubijaki			
Białka jajek	3 - 10	4 - 5	1 - 3
Śmietana	200 - 500 ml	1 - 5	2 - 3
Ciasta w proszku	1 kg wagi całkowitej	1 - 5	1 - 2
Rzadkie ciasto	1 litr	5	1
Wcieranie tłuszczu w mąkę	250 g wagi mąki	1 - 2	4
Dodawanie wody w celu połączenia składników ciasta		2	1
Keks	900 g wagi całkowitej	5	3 - 4
Ucieranie tłuszczu z cukrem		1 - 2	1
Dodawanie mąki, owoców itp. do ciasta			
Końcówki do zagniatania			
Chleb	450 g wagi mąki 750 g wagi całkowitej	4 - 5	2 - 3

Dodatkowa przystawka (niezałączona w zestawie)

Mini rozdrabniacz – informacje dotyczące sposobu zamawiania znajdują się w części pt. „Serwis i punkty obsługi klienta”.

Serwis i punkty obsługi klienta

- W razie wszelkich problemów z obsługą urządzenia przed zwróceniem się o pomoc należy zapoznać się ze wskazówkami w części pt.: „Rozwiązywanie problemów” w instrukcji obsługi urządzenia lub odwiedzić stronę internetową www.kenwoodworld.com.
- Prosimy pamiętać, że niniejszy produkt objęty jest gwarancją, która spełnia wszystkie wymogi prawne dotyczące wszelkich istniejących praw konsumenta oraz gwarancyjnych w kraju, w którym produkt został zakupiony.
- W razie wadliwego działania produktu marki Kenwood lub wykrycia wszelkich usterek prosimy przesłać lub dostarczyć urządzenie do autoryzowanego punktu serwisowego firmy KENWOOD. Aktualne informacje na temat najbliższych punktów serwisowych firmy KENWOOD znajdują się na stronie internetowej firmy, pod adresem www.kenwoodworld.com lub adresem właściwym dla danego kraju.

- Zaprojektowała i opracowała firma Kenwood w Wielkiej Brytanii.
- Wyprodukowano w Chinach.

Uwagi dotyczące prawidłowego usuwania produktu.

Na koniec okresu użyteczności produktu nie należy wyrzucać do odpadów miejskich. Można go dostarczyć do odpowiednich ośrodków segregujących odpady przygotowanych przez władze miejskie lub do jednostek zapewniających takie usługi. Osobne usuwanie sprzętu AGD pozwala uniknąć negatywnych skutków dla środowiska naturalnego i zdrowia jego nieodpowiedniego usuwania i umożliwia odzyskiwanie materiałów, z których jest złożony, w celu uzyskania znaczącej oszczędności energii i zasobów. Zużyty sprzęt może mieć szkodliwy wpływ na środowisko i zdrowie ludzi, z uwagi na potencjalną zawartość niebezpiecznych substancji, mieszanin oraz części składowych. Na obowiązek osobnego usuwania sprzętu AGD wskazuje umieszczony na produkcie symbol przekreślonego pojemnika na śmieci.



Przepis

Jasne ciasto chlebowe

- 10 ml/2 łyżeczki drożdży w proszku (typ wymagający dodania wody)
- 5 ml/1 łyżeczka cukru
- 250 ml ciepłej wody
- 450 g mąki chlebowej
- 5 ml/1 łyżeczka soli
- 15 g malcu

- 1 W odpowiedniej do miksowania misce umieścić drożdże w proszku z cukrem i wodą i pozostawić do spienienia. Woda powinna mieć temperaturę 43°C, co można uzyskać, łącząc 1/3 objętości wody gotującej się z 2/3 objętości wody zimnej.
- 2 Do miski dodać pozostałe składniki. Zamocować końcówki do zagniatania ciasta w mikserze i miksować składniki na niskiej prędkości obrotów, aż mąka połączy się z resztą. Następnie zwiększyć prędkość i zagniatą składniki przez ok. 2-3 minuty, aż ciasto będzie gładkie i elastyczne. Przykryć miskę posmarowaną
- olejem folią spożywczą i pozostawić ciasto w ciepłym miejscu na 45-60 minut, aby wyrosło.
- 3 Ponownie zagnieść ciasto na najwyższej prędkości obrotów przez 30-45 sekund, utrzymując końcówki do zagniatania cały czas w cieście.
- 4 Uformować z ciasta bochenek lub bułki i umieścić na wysmarowanej tłuszczem blasze do pieczenia. Przykryć blachę posmarowaną olejem folią spożywczą i pozostawić w ciepłym miejscu do momentu, aż ciasto podwoi objętość.
- 5 Piec w rozgrzanym uprzednio piekarniku w temperaturze 230°C przez 20-25 minut (w przypadku bochenka) lub 10-15 minut (w przypadku bułek). Postukany w spód gotowy chleb powinien wydawać pusty dźwięk.

Rozwiązywanie problemów

Problem	Przyczyna	Rozwiązanie
Mikser nie działa.	Brak zasilania.	Sprawdzić, czy wtyczka urządzenia jest podłączona do prądu.
Końcówki do zagniatania z plastikową przekładnią nie da się umieścić w gnieździe.	Końcówka jest wkładana do niewłaściwego gniazda.	Końcówka do zagniatania z kołnierzem pasuje wyłącznie do gniazda z oznaczeniem  .
Mikser zaczyna zwalniać lub przesilać się podczas pracy.	Wybrana prędkość obrotów jest zbyt niska. Przekroczono zalecaną ilość składników.	Zwiększyć prędkość obrotów. Informacje na temat prędkości i ilości składników do przetwarzania znajdują się w tabeli zaleceń. Miksując gęste składniki na ciasto, nie należy używać urządzenia przez okres dłuższy niż 3 minuty ciągłej pracy w odstępach krótszych niż 15 minut.
Podczas pracy składniki są nadmiernie rozchłapywane/ mąka jest rozsypanywana.	Wybrana prędkość obrotów jest zbyt wysoka. Użyta miska jest zbyt płytka lub zbyt mała w stosunku do miksowanych składników.	Na początku pracy użyć niższej prędkości obrotów i zwiększać ją w miarę gęstnienia składników. Wybrać odpowiedniej wielkości miskę do miksowania.
Końcówek nie można wyjąć z gniazda.	Przełącznik prędkości nie znajduje się w pozycji „O”.	Aby wyjąć końcówki, sprawdzić, czy przełącznik prędkości znajduje się w pozycji „O” (WYŁĄCZONY), a następnie wyjąć wtyczkę urządzenia z gniazda zasilającego. Nacisnąć przycisk do wyjmowania końcówek.
Przycisk pracy przerywanej nie działa.	Nie została najpierw wybrana prędkość.	Przycisk pracy przerywanej „P” będzie działać tylko wówczas, gdy najpierw zostanie wybrana prędkość. Wybrać prędkość, a następnie nacisnąć przycisk pracy przerywanej „P”.

Ελληνικά

Ξεδιπλώστε την μπροστινή σελίδα όπου παρέχεται η εικονογράφιση

Ασφάλεια

- Διαβάστε προσεκτικά τις οδηγίες και φυλάξτε τις για μελλοντική αναφορά.
- Αφαιρέστε τη συσκευασία και τυχόν ετικέτες.
- Εάν το βύσμα ή το καλώδιο υποστεί ζημιά, πρέπει, για λόγους ασφαλείας, να αντικατασταθεί από την Kenwood ή από εξουσιοδοτημένο τεχνικό της Kenwood προκειμένου να αποφευχθεί ενδεχόμενος κίνδυνος.
- **ΜΗΝ επεξεργάζεστε καυτά υλικά.**
- **Μην χρησιμοποιείτε τη συσκευή σας για διάστημα μεγαλύτερο από αυτά που προσδιορίζονται παρακάτω, χωρίς να την αφήνετε να «ξεκουραστεί» για κάποια ώρα. Η συνεχής επεξεργασία για μεγαλύτερα διαστήματα μπορεί να προκαλέσει βλάβη στη συσκευή.**

Λειτουργία/ Εξάρτημα	Μέγιστος χρόνος λειτουργίας	Διάστημα μη λειτουργίας μεταξύ των χρήσεων
Χτυπητήρια	6 λεπτά	Αποσυνδέστε τη συσκευή από την πρίζα και αφήστε τη να κρυώσει για 15 λεπτά
Εξαρτήματα ζυμώματος Σφιχτά μείγματα κέικ Ζύμες ψωμιού	3 λεπτά	

- Ποτέ μην βυθίζετε τη μονάδα του μίξερ χειρός σε νερό και μην αφήνετε το καλώδιο ή το φιλ να βρέχονται.

- Να κρατάτε τα δάχτυλα, τα μαλλιά και τα ρούχα σας και τα σύνεργα κουζίνας μακριά από τα κινούμενα μέρη.
- Μην αφήνετε ποτέ το καλώδιο να ακουμπά σε καυτές επιφάνειες, ούτε να κρέμεται ώστε να μπορεί να το πιάσει ένα παιδί.
- Μην χρησιμοποιείτε ποτέ το μίξερ χειρός εάν έχει υποστεί βλάβη. Φροντίξτε να ελέγχετε ή να επισκευάζετε τις βλάβες: δείτε την ενότητα «Σέρβις και εξυπηρέτηση πελατών».
- Μην χρησιμοποιείτε ποτέ μη εγκεκριμένα εξαρτήματα.
- Να απενεργοποιείτε πάντα τη συσκευή και να την αποσυνδέετε από την παροχή ρεύματος, όταν δεν την επιβλέπετε καθώς και πριν από τη συναρμολόγηση, την αποσυναρμολόγηση ή τον καθαρισμό.
- Οι συσκευές μπορούν να χρησιμοποιούνται από άτομα με μειωμένες σωματικές, αισθητηριακές ή νοητικές ικανότητες ή έλλειψη πείρας και γνώσης, εφόσον βρίσκονται υπό επίβλεψη ή τους έχουν δοθεί οδηγίες για την ασφαλή χρήση της συσκευής και εφόσον κατανοούν τους σχετικούς κινδύνους.
- Η κακή χρήση της συσκευής σας μπορεί να προκαλέσει τραυματισμό.
- Η ονομαστική ισχύς βασίζεται στο εξάρτημα κόφτη. Τα υπόλοιπα εξαρτήματα ενδέχεται να καταναλώνουν λιγότερη ισχύ.
- Τα παιδιά θα πρέπει να βρίσκονται υπό παρακολούθηση, έτσι ώστε να διασφαλίζεται ότι δεν παίζουν με τη συσκευή.

- Αυτή η συσκευή δεν πρέπει να χρησιμοποιείται από παιδιά. Φυλάσσετε τη συσκευή και το καλώδιό της μακριά από παιδιά.
- Να χρησιμοποιείτε τη συσκευή μόνο για την οικιακή χρήση για την οποία προορίζεται. Η Kenwood δεν θα φέρει καμία ευθύνη εάν η συσκευή χρησιμοποιηθεί με ακατάλληλο τρόπο ή σε περίπτωση μη συμμόρφωσης με αυτές τις οδηγίες.

Φροντίδα και καθαρισμός

- Να θέτετε πάντα τη συσκευή εκτός λειτουργίας, να την αποσυνδέετε από την πρίζα και να αφαιρείτε τα χτυπητήρια ή τα εξαρτήματα ζυμώματος προτού την καθαρίσετε.
- Ποτέ μην βυθίζετε τη μονάδα του μίξερ χειρός σε νερό και μην αφήνετε το καλώδιο ή το φιν να βρέχονται.
- Μην χρησιμοποιείτε ποτέ αποξεστικά προϊόντα για να καθαρίσετε τα μέρη της συσκευής.

Μεταλλικό μπολ (μόνο για τον ΤΥΠΟ ΗΜΡ34)

- Ποτέ μη χρησιμοποιείτε συρμάτινη βούρτσα, σύρμα κουζίνας ή λευκαντικό για να καθαρίσετε το ανοξείδωτο μπολ. Χρησιμοποιείτε ξύδι για να αφαιρέσετε τα άλατα. Κρατήστε τα μέρη της συσκευής μακριά από πηγές θερμότητας (επιφάνεια κουζίνας, φούρνος, φούρνος μικροκυμάτων).

Πριν από τη σύνδεση στην πρίζα

- Βεβαιωθείτε ότι η παροχή του ηλεκτρικού ρεύματος είναι ίδια με εκείνη που αναγράφεται στο πίσω μέρος του μίξερ χειρός.
- Αυτή η συσκευή συμμορφώνεται με τον Κανονισμό ΕΚ 1935/2004 σχετικά με τα υλικά και τα αντικείμενα που προορίζονται να έρθουν σε επαφή με τρόφιμα.

Πριν από την πρώτη χρήση του μίξερ χειρός

- Πλύντε τα μέρη της συσκευής, (βλ. «Φροντίδα και καθαρισμός»).

Επεξήγηση συμβόλων

- ① Κουμπί απασφάλισης εργαλείων
- ② Επιλογέας ταχύτητας
- ③ (P) Κουμπί λειτουργίας παλμού
- ④ Μίξερ
- ⑤ Χτυπητήρι
- ⑥ Χτυπητήρι με γρανάζι
- ⑦ Εξάρτημα ζυμώματος
- ⑧ Εξάρτημα ζυμώματος με γρανάζι
- ⑨ Μπολ ανάμειξης
- ⑩ Βραχίονας
- ⑪ Κουμπί απασφάλισης του μίξερ
- ⑫ Κουμπί απασφάλισης από το βραχίονα
- ⑬ Βάση

Πώς χρησιμοποιείται το μίξερ χειρός

Ανατρέξτε στις εικόνες **A**

Πώς τοποθετούνται τα χτυπητήρια/εξαρτήματα ζυμώματος

Εισαγάγετε το χτυπητήρι/εξάρτημα ζυμώματος με το πλαστικό γρανάζι στην υποδοχή .

Συναρμολόγηση του μπολ και της βάσης

Ανατρέξτε στις εικόνες

A - E

- 1 Τοποθετήστε τα χτυπητήρια/εξαρτήματα ζυμώματος στο Μίξερ χειρός.

- 2 Κρατήστε το μπροστινό μέρος του βραχίονα και ανασηκώστε τον πατώντας το κουμπί απασφάλισης βραχίονα.
- 3 Τοποθετήστε το μπολ επάνω στη βάση.
- 4 Τοποθετήστε το μίξερ στο βραχίονα και σπρώξτε προς τα κάτω για να ασφαλίσει.
Σημείωση: Ελέγξτε ότι το χτυπητήρι/εξάρτημα ζυμώματος με το πλαστικό γρανάζι ευθυγραμμίζεται με τον οδηγό στο βραχίονα.
- 5 Κατεβάστε το βραχίονα κρατώντας το Μίξερ χειρός από τη λαβή και πατώντας ταυτόχρονα το κουμπί απασφάλισης βραχίονα.
- 6 Συνδέστε τη συσκευή στην πρίζα και επιλέξτε ταχύτητα (Ανατρέξτε στον πίνακα συνιστώμενης χρήσης)

Μετά τη χρήση

Ανατρέξτε στις εικόνες

F - H

- 1 Στρέψτε τον επιλογέα ταχύτητας στη θέση απενεργοποίησης «Ο».
- 2 Κρατήστε από τη λαβή και ανασηκώστε το βραχίονα πατώντας το κουμπί απασφάλισης βραχίονα.
- 3 Αφαιρέστε το μίξερ από το βραχίονα πατώντας το κουμπί απασφάλισης μίξερ και ανασηκώνοντάς το.
- 4 Αφαιρέστε τα χτυπητήρια/εξαρτήματα ζυμώματος - κρατήστε τα από τους άξονες και πατήστε το κουμπί απασφάλισης εργαλείων.
Σημείωση: μπορούν να αφαιρεθούν μόνον όταν το μίξερ έχει ασφαλίσει από το βραχίονα και ο επιλογέας ταχύτητας ασφαλίσει από το βραχίονα και ο διακόπτης επιλογής ταχύτητας βρίσκεται στη θέση απενεργοποίησης «Ο».

Συμβουλές και υποδείξεις

- Όσο πήζει το μείγμα, αυξάνετε την ταχύτητα.
- Εάν η συσκευή αρχίσει να χαμηλώνει ταχύτητα ή να καταπονείται, αυξήστε την ταχύτητα.
- Πιέστε το κουμπί παλμικής λειτουργίας «P» για να θέσετε το μοτέρ στη μέγιστη ταχύτητα. Το μοτέρ θα λειτουργεί για όσο διάστημα ο διακόπτης παραμένει στη θέση παλμικής λειτουργίας.



Σημείωση: Το κουμπί λειτουργίας παλμού «P» ενεργοποιείται μόνον εάν έχει πρώτα επιλεγεί μια ταχύτητα.

- Ξεκollάτε το μείγμα από τα τοιχώματα και τον πάτο του μπολ ανά τακτά διαστήματα, για να διευκολύνετε τη λειτουργία ανάμειξης.
- Κατά την παρασκευή μείγματος για κέικ, χρησιμοποιείτε βούτυρο ή μαργαρίνη σε θερμοκρασία δωματίου ή λιώστε τα πριν από τη χρήση.
- Για καλύτερα αποτελέσματα σε μικρές ποσότητες, χρησιμοποιήστε το μίξερ χειρός χωρίς τη βάση.
- Οι μεγάλες ποσότητες και τα πηχτά μείγματα ενδέχεται να χρειάζονται περισσότερο χρόνο ανάμειξης.
- Εάν θέλετε να αναμείξετε μεγαλύτερες ποσότητες ή πιο σφιχτά μείγματα, αφαιρέστε το μίξερ από τη βάση και χρησιμοποιήστε ένα μπολ κατάλληλου μεγέθους.
- **Για να ζυμώσετε ξανά ζύμη ψωμιού, αφαιρέστε το μίξερ από τη βάση και χρησιμοποιήστε το ως μίξερ χειρός.**

Πίνακας συνιστώμενης χρήσης

Λάβετε υπ' όψιν ότι τα παρακάτω είναι απλώς προτάσεις για χρήση της βάσης και του μπολ ανάμειξης που παρέχεται με το μίξερ. Εάν χρησιμοποιείτε το μίξερ με το χέρι, η ταχύτητα που θα επιλέξετε ενδέχεται να εξαρτάται από το μέγεθος του μπολ (εάν δεν χρησιμοποιείτε το μπολ που παρέχεται), από τις ποσότητες, από τα υλικά που αναμειγνύετε και από τις προσωπικές προτιμήσεις σας.

Αυξάνετε σταδιακά τις παρακάτω συνιστώμενες ταχύτητες.

Τύπος φαγητού			 (Λεπτά)
Χτυπητήρια			
Μαρέγκα	3 - 10	4 - 5	1 - 3
Σαντιγί	200 - 500 ml	1 - 5	2 - 3
Μείγματα για κέικ με ανάμειξη όλων των υλικών μαζί	1 kg Συνολικό βάρος	1 - 5	1 - 2
Ζύμη	1 λίτρο	5	1
Ανάμειξη βουτύρου με αλεύρι	250g Βάρος αλευριού	1 - 2	4
Προσθήκη νερού για ανάμειξη υλικών για γλυκά		2	1

Ανάμειξη βουτύρου με αλεύρι Προσθήκη νερού για ανάμειξη υλικών για γλυκά	250g Βάρος αλευριού	1 - 2 2	4 1
Κέικ φρούτων Ανάμειξη βουτύρου και ζάχαρης Ανακάτεμα με αλεύρι, φρούτα κ.λπ.	900 g Συνολικό βάρος	5 1 - 2	3 - 4 1
Εξαρτήματα ζυμώματος			
Ψωμί	450 g Βάρος αλευριού 750 g Συνολικό βάρος	4 - 5	2 - 3

Προαιρετικό εξάρτημα (δεν παρέχεται στη συσκευασία)

Κόφτης μικρού μεγέθους - για παραγγελίες, ανατρέξτε στην ενότητα «σέρβις και εξυπηρέτηση πελατών».

Σέρβις και εξυπηρέτηση πελατών

- Εάν αντιμετωπίζετε προβλήματα με τη λειτουργία της συσκευής σας, προτού ζητήσετε βοήθεια ανατρέξτε στην ενότητα «οδηγός αντιμετώπισης προβλημάτων» του βιβλίου οδηγιών ή επισκεφθείτε τη διαδικτυακή τοποθεσία www.kenwoodworld.com.
- Έχετε υπ' όψιν ότι το προϊόν καλύπτεται από εγγύηση, η οποία είναι σύμφωνη με όλες τις νομικές διατάξεις που αφορούν τυχόν υφιστάμενη εγγύηση και δικαιώματα καταναλωτών στη χώρα στην οποία αγοράστηκε το προϊόν.
- Εάν το προϊόν Kenwood που έχετε αγοράσει δυσλειτουργεί ή βρείτε τυχόν ελαττώματα, στείλτε το ή παραδώστε το σε εξουσιοδοτημένο Κέντρο Σέρβις της KENWOOD. Για ενημερωμένα στοιχεία σχετικά με το πλησιέστερο εξουσιοδοτημένο Κέντρο Σέρβις της KENWOOD, επισκεφθείτε τη διαδικτυακή τοποθεσία www.kenwoodworld.com ή τη διαδικτυακή τοποθεσία που αφορά συγκεκριμένα τη χώρα σας.
- Σχεδιάστηκε και αναπτύχθηκε από την Kenwood στο Ηνωμένο Βασίλειο.
- Κατασκευάστηκε στην Κίνα.



**ΣΗΜΑΝΤΙΚΕΣ ΠΛΗΡΟΦΟΡΙΕΣ ΓΙΑ ΤΗ ΣΩΣΤΗ ΑΠΟΡΡΙΨΗ
ΤΟΥ ΠΡΟΪΟΝΤΟΣ ΣΥΜΦΩΝΑ ΜΕ ΤΗΝ ΕΥΡΩΠΑΪΚΗ ΟΔΗΓΙΑ
ΣΧΕΤΙΚΑ ΜΕ ΤΑ ΑΠΟΒΛΗΤΑ ΗΛΕΚΤΡΙΚΟΥ ΚΑΙ ΗΛΕΚΤΡΟΝΙΚΟΥ
ΕΞΟΠΛΙΣΜΟΥ (ΑΗΗΕ)**

Στο τέλος της ωφέλιμης ζωής του, το προϊόν δεν πρέπει να απορρίπτεται με τα αστικά απορρίμματα.

Πρέπει να απορριφθεί σε ειδικά κέντρα διαφοροποιημένης συλλογής απορριμμάτων που ορίζουν οι δημοτικές αρχές ή στους φορείς που παρέχουν αυτήν την υπηρεσία.

Συνταγή

Ζύμη για λευκό ψωμί

10ml/2 κουτ. γλυκού ξηρή
μαγιά (του τύπου που πρέπει
να διαλυθεί σε νερό) 5ml/1
κουτ. γλυκού ζάχαρη
250ml ζεστό νερό
450 γρ. αλεύρι για ψωμί
5ml/1 κουτ. γλυκού αλάτι
15g λαρδί

- 1 Τοποθετήστε στο μπολ ανάμειξης την ξηρή μαγιά, τη ζάχαρη και το νερό και αφήστε το μείγμα να αφρίσει. Η σωστή θερμοκρασία νερού πρέπει να είναι στους 43°C και μπορεί να επιτευχθεί αναμειγνύοντας ένα τρίτο βραστό νερό με δύο τρίτα κρύο νερό.
- 2 Προσθέστε τα υπόλοιπα συστατικά. Προσαρμόστε τα εξαρτήματα ζυμώματος στο μίξερ χειρός και μετά αναμείξτε τα συστατικά σε χαμηλή ταχύτητα έως ότου ενσωματωθεί το αλεύρι. Έπειτα αυξήστε την ταχύτητα και ζυμώστε για περίπου 2-3 λεπτά, μέχρις ότου η ζύμη γίνει μαλακή και ελαστική. Καλύψτε με λαδωμένη διαφανή μεμβράνη και αφήστε τη ζύμη να φουσκώσει σε ζεστό μέρος για 45-60 λεπτά.
- 3 Αφού αφαιρέσετε το μίξερ από τη βάση για να το χρησιμοποιήσετε ως μίξερ χειρός, ζυμώστε ξανά τη ζύμη στη μέγιστη ταχύτητα για 30 - 45 δευτερόλεπτα, με τα εξαρτήματα ζυμώματος μέσα στο μείγμα.
- 4 Πλάστε τη ζύμη σε φραντζόλα ή ρολά και τοποθετήστε τα σε λαδωμένα ταψιά φούρνου. Καλύψτε με λαδωμένη διαφανή μεμβράνη και αφήστε το ταψί σε ζεστό μέρος έως ότου η ζύμη διπλασιαστεί σε μέγεθος.
- 5 Ψήστε σε προθερμασμένο φούρνο στους 230°C/Ένδειξη γκαζιού 8 για 20-25 λεπτά (για φραντζόλα) ή 10-15 λεπτά (για ρολά). Όταν είναι έτοιμη, η ζύμη πρέπει να ακούγεται κούφια όταν τη χτυπάτε ελαφρά στη βάση της.

Οδηγός αντιμετώπισης προβλημάτων

Πρόβλημα	Αιτία	Λύση
Το μίξερ χειρός δεν λειτουργεί.	Δεν υπάρχει ρεύμα.	Ελέγξτε εάν η συσκευή είναι συνδεδεμένη στην πρίζα.
Το εξάρτημα ζυμώματος με το πλαστικό γρανάζι δεν εισχωρεί στην υποδοχή.	Προσπαθείτε να τοποθετήσετε το εξάρτημα ζυμώματος σε λάθος υποδοχή.	Το εξάρτημα ζυμώματος με τον δακτύλιο ταιριάζει μόνο στην υποδοχή  .
Το μίξερ χειρός αρχίζει να χαμηλώνει ταχύτητα ή να καταπονείται κατά την επεξεργασία.	Η επιλεγμένη ταχύτητα είναι πολύ χαμηλή. Έχετε υπερβεί τη συνιστώμενη ποσότητα.	Αυξήστε την ταχύτητα. Ανατρέξτε στον πίνακα συνιστώμενης χρήσης για τις ταχύτητες και τις ποσότητες επεξεργασίας. Για ζύμες ή παχύρρευστα μείγματα για κέικ, μην χρησιμοποιείτε τη συσκευή για περισσότερο από 3 λεπτά χωρίς διακοπή 15 λεπτών.
Τα υγρά συστατικά ή το αλεύρι πετάγονται υπερβολικά κατά την επεξεργασία.	Η επιλεγμένη ταχύτητα είναι πολύ υψηλή. Το μπολ είναι πολύ ρηχό ή μικρό για τα υλικά που επεξεργάζεστε.	Επιλέξτε χαμηλότερη ταχύτητα στην αρχή και αυξάνετε την όσο το μείγμα γίνεται πιο πηχτό. Επιλέξτε μπολ ανάμειξης κατάλληλου μεγέθους.
Τα εξαρτήματα δεν μπορούν να αφαιρεθούν από τις υποδοχές.	Ο επιλογέας ταχύτητας δεν βρίσκεται στη θέση «Ο».	Για να αφαιρέσετε τα εξαρτήματα, βεβαιωθείτε ότι ο διακόπτης επιλογής βρίσκεται στη θέση απενεργοποίησης «Ο» και αποσυνδέστε το μίξερ χειρός από την πρίζα. Πατήστε το κουμπί απασφάλισης εργαλείων.
Το κουμπί λειτουργίας παλμού δεν λειτουργεί.	Δεν επιλέχθηκε πρώτα η ταχύτητα.	Η λειτουργία παλμού ενεργοποιείται μόνον εάν έχει πρώτα επιλεγεί μια ταχύτητα. Επιλέξτε ταχύτητα και μετά πατήστε το κουμπί λειτουργίας παλμού «P».

Slovenčina

Otvorte ilustrácie z titulnej strany

Bezpečnosť

- Pozorne si prečítajte tieto inštrukcie a uchovajte si ich pre budúcu potrebu.
- Odstráňte všetky obaly a štítky.
- Ak sú zástrčka alebo kábel poškodené, musia sa byť z bezpečnostných dôvodov vymenené spoločnosťou Kenwood alebo autorizovaným opravárom Kenwood, aby sa zabránilo nebezpečenstvu.
- **NESPRACOVÁVAJTE horúce ingrediencie.**
- **Neuvádzajte toto zariadenie do chodu bez prerušenia na dlhšie, než sú časy uvedené nižšie. Neprestajné spracovávanie trvajúce dlhší čas ho totiž môže poškodiť.**

Funkcia/ príslušenstvo	Maximálna dĺžka chodu zariadenia	Čas odpočinku zariadenia medzi jeho chodom
Šlahacie metličky	6 minút	Zariadenie odpojte z elektrickej siete a nechajte ho 15 minút postáť, aby sa ochladilo.
Hnetacie háky Ťažké zmesi na koláče Cestá na chlieb	3 minúty	

- Nikdy nenamáčajte telo ručného šľahača do vody a elektrickú šnúru ani zástrčku nevystavujte vlhkosti.
- Prsty, vlasy, oblečenie a kuchynské náradie držte v bezpečnej vzdialenosti od pohyblivých častí.

- Nikdy nekladte prírodnú elektrickú šnúru na horúce predmety, ani ju nenechávajte visieť tak, aby ju mohli uchopiť deti.
- Nikdy nepoužívajte poškodený ručný šľahač. Poškodené zariadenie dajte skontrolovať alebo opraviť: pozri časť „Servis a starostlivosť o zákazníkov“.
- Nikdy nepoužívajte žiadne neschválené príslušenstvo.
- Pred zmontovaním, rozobratím alebo čistením vždy vypnite spotrebič a odpojte ho od zdroja napájania, ak zostane bez dozoru.
- Osoby, ktoré majú znížené fyzické, senzorické alebo mentálne schopnosti, majú o takýchto zariadeniach málo vedomostí alebo majú s takýmito zariadeniami málo skúseností, môžu toto zariadenie používať len pod dohľadom alebo po poučení o jeho bezpečnej obsluhu, pričom musia rozumieť súvisiacim rizikám.
- Nesprávne používanie tohto zariadenia môže spôsobiť zranenie.
- Menovitý výkon je založený na nadstavci sekáčika. Iné nadstavce môžu mať menší odber elektrickej energie.
- Deti musia byť pod dohľadom, aby sa zaručilo, že sa nebudú s týmto zariadením hrať.
- Deti toto zariadenie nesmú používať. Toto zariadenie a jeho elektrickú šnúru držte mimo dosahu detí.
- Toto zariadenie používajte len v domácnosti na stanovený účel. Firma Kenwood nepreberie žiadnu zodpovednosť za následky

nesprávneho používania zariadenia, ani za následky nerešpektovania týchto inštrukcií.

Ošetrovanie a čistenie

- Pred čistením zariadenie vždy vypnite, odpojte zo siete a zložte šľahače a hnetáče.
- Nikdy nepoužívajte na čistenie jednotlivých častí abrazívne čistiace prostriedky.
- Nikdy nenamáčajte telo ručného šľahača do vody a elektrickú šnúru ani zástrčku nevystavujte vlhkosti.

Kovová misa (len TYP HMP34)

- Nikdy nepoužívajte drôtenú kefu, drôtenku ani bielidlo na čistenie nádoby z nehrdzavejúcej ocele. Na odstránenie vodného kameňa použite ocot. Zabráňte kontaktu so zdrojom tepla (vrchná časť sporáka, rúra, mikrovlnná rúra).

Pred zapnutím zariadenia

- Uistite sa o tom, že prívod elektrického prúdu sa zhoduje s parametrami uvedenými na zadnej časti ručného mixéra.
- Toto zariadenie spĺňa požiadavky nariadenia Európskeho parlamentu a Rady (ES) č. 1935/2004 o materiáloch a predmetoch určených na styk s potravinami.

Pred prvým použitím ručného šľahača

- Poumývajte jednotlivé časti (pozri časť „Ošetrovanie a čistenie“).

Popis súčastí

- ① Tlačidlo na uvoľňovanie nástrojov
- ② Volič rýchlosti
- ③ (P) Tlačidlo funkcie pulzovania
- ④ Mixér
- ⑤ Šľahacia metlička

- ⑥ Šľahacia metlička s ozubením
- ⑦ Hnetací hák
- ⑧ Hnetací hák s ozubením
- ⑨ Mixovacia nádoba
- ⑩ Kolíska
- ⑪ Tlačidlo na uvoľnenie šľahača
- ⑫ Tlačidlo na uvoľnenie rámu
- ⑬ Podstavec

Používanie ručného šľahača

Pozrite si ilustrácie **A**

Nasadzovanie šľahacích metličiek/hnetacích hákov

Vložte šľahacie metličky/hnetacie háky s plastovým ozubením do  otvoru.

Príprava misy a podstavca

Pozrite si ilustrácie **A** - **E**

- 1 Nasadte šľahacie metličky/hnetacie háky do ručného šľahača.
- 2 Uchopte rám spredu a stlačením tlačidla na uvoľnenie rámu ho nadvihnite.
- 3 Umiestnite misu na podstavec.
- 4 Upevnite šľahač na rám a a zatlačením smerom nadol ho zaistite.

Upozornenie: Skontrolujte, či šľahacie metličky/hnetacie háky s plastovým ozubením zapadli do hnacieho ozubenia na ráme.

- 5 Jednou rukou sklopte rám a druhou držte ručný mixér a zároveň stlačte tlačidlo na uvoľnenie rámu.
- 6 Zapojte a zvolte rýchlosť (Pozrite si odporúčanú tabuľku použitia).

Po použití

Pozrite si ilustrácie **F** - **H**

- 1 Prepnite volič rýchlosti do polohy „O“ VYP.
- 2 Hodrte držiak a nadvihnite rám stlačením tlačidla na uvoľnenie rámu.
- 3 Podržte rám na držiaku a pri stlačení tlačidla na uvoľnenie rámu rám nadvihnite.
- 4 Vyberte šľahacie metličky/hnetacie háky - držte ich za rukoväť a stlačte tlačidlo na uvoľnenie nástrojov.

Upozornenie: nástroje sa dajú vybrať len vtedy, keď je šľahač uvoľnený z rámu a volič rýchlosti je v polohe VYP „O“.

Rady a tipy



- Keď zmes zhustne, zvýšte rýchlosť.
- Keď mixér začne spomaľovať alebo sa trápiť, zvýšte rýchlosť.
- Stlačenie tlačidla „P“ funkcie pulzovania vám umožní pracovať s motorom na najvyššej rýchlosti. Motor bude v prevádzke dovtedy kým budete stláčať tlačidlo funkcie pulzovania.

Poznámka: Tlačidlo pulzovania „P“ funguje len vtedy, ak bola najprv zvolená rýchlosť.

- Počas miešania zoškrabte boky a dno misy v pravidelných intervaloch aby ste pomohli miešaniu.
- Pri šľahaní pre zmesi na koláče nepoužívajte tvrdé maslo alebo tvrdý margarín - nechajte ho najprv zmäknúť pri izbovej teplote.
- Pri mixovaní malých množstiev dosiahnete najlepšie výsledky, ak budete ručný mixér používať bez podstavca.
- Väčšie množstvá a husté zmesi môžu vyžadovať dlhší čas mixovania.
- Ak budete chcieť mixovať väčšie množstvá alebo ťažšie zmesi, vyberte mixér z podstavca a použite nádobu primeranej veľkosti.
- **Pri opätovnom hnetení cesta na chlieb vyberte mixér z podstavca a použite ho ručne.**

Tabuľka odporúčaného používania

Upozorňujeme vás na to, že toto sú odporúčané rýchlosti pri používaní podstavca a dodanej mixovacej nádoby. Pri používaní mixéra v ruke môže potrebná rýchlosť závisieť od veľkosti mixovacej nádoby (ak nepoužívate dodanú mixovaciu nádobu), kvantity, mixovaných zložiek a od osobnej preferencie. Rýchlosť zvyšujte postupne až na tieto odporúčané rýchlosti.

Typ jedla			 (Minúty)
Šľahacie metličky			
Vaječné bielka	3 - 10	4 - 5	1 - 3
Smotana	200 - 500 ml	1 - 5	2 - 3
Zmesi na múčniky	1 kg celková hmotnosť	1 - 5	1 - 2
Liate cesto	1 liter	5	1
Vtieranie tuku do múky. Pridávanie vody na zmiešanie ingrediencií na prípravu cesta na sladké pečivo ingrediencie na prípravu cesta na sladké pečivo	250 g hmotnosť múky	1 - 2 2	4 1
Ovocný koláč Šľahanie tuku s cukrom Vmiešavanie múky, ovocia a podobne	900 g celková hmotnosť	5 1 - 2	3 - 4 1
Hnetacie háky			
Chlieb	450 g hmotnosť múky 750 g celková hmotnosť	4 - 5	2 - 3

Voliteľné príslušenstvo (nie je súčasťou balenia)

Mini sekáč – pre objednávku si pozrite časť "Servis a starostlivosť o zákazníkov".

Servis a starostlivosť o zákazníkov

- Ak pri používaní tohto zariadenia narazíte na nejaké problémy, pred vyžiadanim pomoci si najprv prečítajte časť „riešenie problémov“ v príručke alebo navštívte webovú lokalitu www.kenwoodworld.com.
- Na váš výrobok sa vzťahuje záruka vyhovujúca všetkým právnym ustanoveniam týkajúcim sa akýchkoľvek záruk a spotrebiteľských práv existujúcim v krajine, v ktorej bol výrobok zakúpený.
- Ak váš výrobok Kenwood zlyhá alebo na ňom nájdete nejaké chyby, pošlite alebo odnesť ho autorizovanému servisnému centru KENWOOD. Najbližšie autorizované servisné centrum KENWOOD môžete nájsť na webovej lokalite www.kenwoodworld.com alebo na jej stránke špecifickej pre vašu krajinu.

- Navrhnuté a vyvinuté spoločnosťou Kenwood v Spojenom kráľovstve.
- Vyrobené v Číne.



DÔLEŽITÉ INFORMÁCIE PRE SPRÁVNU LIKVIDÁCIU PRODUKTU PODĽA EURÓPSKEJ SMERNICE O ODPADÉ Z ELEKTRICKÝCH A ELEKTRONICKÝCH ZARIADENÍ (OEEZ)

Po skončení životnosti produktu sa tento produkt nesmie jednoducho vyhodiť spolu s domovým odpadom.

Musí sa odovzdať na príslušné zberné miesto na roztriedenie odpadu alebo dilerovi, ktorý sa postará o takúto likvidáciu.

Recept

biely chlieb

10 ml/2 ČL sušeného droždia
(typ, ktorý potrebuje pridať vodu)

5 ml/1 ČL cukru

250 ml teplej vody

450 g múky na chlieb

5 ml/1 ČL soli

15 g bravčovej masti

- 1 Sušené droždie s cukrom a vodou vložte do mixovacej nádoby a nechajte speniť. Správna teplota vody je 43 °C a možno ju dosiahnuť zmiešaním jednej tretiny vriacej vody s dvomi tretinami studenej vody.
- 2 Pridajte zostávajúce zložky. Do ručného mixéra založte hnetacie háky a pri nízkej rýchlosti mixujte zmes, kým sa múka do nej nezapracuje. Potom rýchlosť zvýšte a zmes hneďte približne 2 až 3 minúty, kým z nej nebude hladké a elastické cesto. To potom prikryte potravinárskou fóliou potretou olejom a nechajte ho 45 až 60 minút kysnúť na teplom mieste.
- 3 Cesto opäť 30 až 45 sekúnd prehneďte pri maximálnej rýchlosti držiac hnetacie háky v ceste.

- 4 Z cesta vytvarujte bochník alebo rožky a uložte na vymastený plech na pečenie. Prikryte potravinárskou fóliou potretou olejom a nechajte na teplom mieste, kým sa objem nezdvójnasobí.
- 5 Pečte v predhriatej rúre pri teplote 230 °C (v prípade plynovej rúry značka 8), a to 20 až 25 minút (v prípade bochníka) alebo 10 až 15 minút (v prípade rožkov). Chlieb je správne upečený vtedy, keď znie duto, keď naň poklopete zospodu.

Riešenie problémov

Problém	Príčina	Riešenie
Ručný šľahač nefunguje.	Žiadne napájanie.	Skontrolujte, či je spotrebič pripojený k zdroju napájania.
Hnetací hák s plastovým ozubením sa nedá vsunúť do otvoru.	Vkladanie hnetacieho háku do nesprávneho otvoru.	Hnetací hák s nákrúžkom zapadne len do  otvoru.
Ručný šľahač začína spomaľovať alebo ide ťažko.	Príliš nízka rýchlosť. Odporúčané množstvo prekročené.	Zvýšte rýchlosť. Dodržiavajte odporúčané rýchlosti a množstvá uvedené v tabuľke odporúčaného používania. Pri cestách alebo hustých koláčových zmesiach nepoužívajte dlhšie než 3 minúty bez 15 minútovej prestávky.
Nadmerné vystreovanie alebo rozprašovanie múky počas spracovania.	Príliš vysoká rýchlosť zvolená. Príliš plytká alebo príliš malá misa na spracovávané prísady.	Začnite nižšou rýchlosťou a pri hustnutí zmesi postupne zvyšujte rýchlosť. Na miešanie použite misu vhodnej veľkosti.
Nástroje sa nedajú vybrať z otvorov.	Volič rýchlosti nie je v polohe „O”.	Aby ste mohli vybrať nástroje, ubezpečte sa, že volič rýchlosti je v polohe VYP „O” a odpojte ručný šľahač od zdroja napájania. Stlačte tlačidlo na uvoľnenie nástrojov.
Tlačidlo pulzovania nefunguje	Nebola najprv zvolená rýchlosť	Funkcia pulzovania bude fungovať len vtedy, ak je najprv uvoľnená rýchlosť a potom stlačíte tlačidlo pulzovania “P”

Українська

Будь ласка, розгорніть першу сторінку з малюнками

Заходи безпеки

- Уважно прочитайте інструкцію та збережіть її для подальшого використання.
- Зніміть упаковку та всі етикетки.
- У випадку пошкодження штекера або шнура з міркувань безпеки представник компанії Kenwood або спеціаліст з ремонту, уповноважений компанією Kenwood, повинен виконати їх заміну, щоб уникнути небезпеки.
- **НЕ обробляти гарячі інгредієнти.**
- **Не перевищуйте час роботи приладу без перерви, вказаний нижче. Безперервна експлуатація приладу протягом тривалого періоду часу може пошкодити прилад.**

Функція / Насадка	Максимальний час експлуатації	Перерва між послідовними запусками
Збивалки	6 хвилин	Від'єднайте прилад від електромережі та дайте охолонути йому протягом 15 хвилин
Гаки для тіста Густа суміш для кексів Тісто	3 хвилини	

- Не опускайте корпус ручного міксера у воду і не допускайте попадання вологи на шнур або вилку.
- Не наближайте пальці, волосся, елементи одягу та кухонне приладдя до рухомих деталей.

- Не допускайте звисання шнура у місцях, де до нього може дотягнутися дитина та слідкуйте за тим, щоб шнур не торкався гарячої поверхні.
- Не використовуйте пошкоджений ручний міксер. Перевірка або ремонт здійснюються у спеціальних центрах: дивіться розділ «Обслуговування та ремонт».
- Не використовуйте насадки, що не призначені для цього приладу.
- Завжди вимикайте прилад та відключайте його від мережі електропостачання, якщо він залишається без нагляду, перед збиранням, розбиранням або чищенням.
- Не рекомендується користуватися цим приладом особам із обмеженими фізичними або ментальними можливостями або тим, хто має недостатньо досвіду в його експлуатації. Вищеназваним особам дозволяється користуватися приладом тільки після проходження інструктажу та під наглядом досвідченої людини і якщо вони розуміють пов'язані з цим ризики.
- Невірне використання цього приладу може привести до травм.
- Номінальна потужність залежить від насадки-подрібнювача. Інші насадки можуть споживати менше енергії.
- Не залишайте дітей без нагляду і не дозволяйте їм гратися із приладом.
- Цей прилад не призначений для використання дітьми. Тримайте прилад і шнур подалі від дітей.

- Цей прилад призначений виключно для використання у побуті. Компанія Kenwood не несе відповідальності за невідповідне використання приладу або порушення правил експлуатації, викладених у цій інструкції.

Догляд та чищення

- Перед чищенням завжди вимикайте прилад, відключайте його від мережі електропостачання та знімайте збивалки чи гаки.
- Не опускайте корпус ручного міксера у воду і не допускайте попадання вологи на шнур або вилку.
- Не використовуйте абразивні матеріали для чищення деталей.

Металева чаша (тільки для моделі НМР34)

- Ніколи не використовуйте дротяну щітку, металевий віхоть або відбілювальний засіб для чищення чаші із нержавіючої сталі зі зйомним захисним коміром. Для видалення нальоту використовуйте оцет. Не встановлюйте прилад поряд із джерелами тепла (конфорками плити, електропечами, мікрохвильовими печами).

Перед підключенням до мережі електропостачання

- Переконайтеся, що параметри електричної мережі збігаються з даними, зазначеними в таблиці на задній поверхні ручного міксера.
- Цей прилад відповідає вимогам директиви ЄС 1935/2004 стосовно матеріалів, що безпосередньо контактують з їжею.

Перед першим використанням ручного міксера

- Вимийте всі деталі, (див. розділ 'Догляд та чищення')

Покажчик

- ① Кнопка розблокування насадки
- ② Регулятор швидкості
- ③ (P) Кнопка імпульсного режиму
- ④ Міксер
- ⑤ Збивачка
- ⑥ Збивачка з шестірнею
- ⑦ Гаки для тіста
- ⑧ Мішалка з шестірнею
- ⑨ Чаша для перемішування
- ⑩ Ручка
- ⑪ Кнопка розблокування міксера
- ⑫ Кнопка розблокування опори
- ⑬ Стійка

Як користуватися ручним міксером

Див. малюнок **A**

Встановлення збивачок/мішалок

Вставте збивачку/мішалку з пластиковою шестірнею у гніздо .

Встановлення чаші і підставки

Див. малюнки **A - E**

- 1 Вставте збивачки/мішалки в ручний міксер.
- 2 Візьміться за передню сторону опори та підніміть її, натиснувши кнопку розблокування опори.
- 3 Установіть чашу на підставку.
- 4 Установіть міксер на опору та натисніть його вниз для фіксації.

Примітка: Перевірте, щоб збивачка/мішалка з пластиковою шестерінкою була вставлена у привідний редуктор на опорі.

- 5 Опустіть опору, утримуючи ручний міксер за ручку та одночасно натискаючи кнопку розблокування опори.
- 6 Натисніть на регулятор швидкості та виберіть потрібну швидкість (див. таблицю рекомендацій з використання).

Після застосування

Див. малюнки **F - H**

- 1 Переведіть регулятор швидкості в у вимкнене положення «0».
- 2 Візьміться за ручку та підніміть опору, натиснувши на кнопку розблокування опори.
- 3 Зніміть міксер з опори, натиснувши кнопку розблокування міксера та піднявши його.
- 4 Вийміть збивачки/мішалки - утримайте їх за вал та натисніть кнопку розблокування насадок. Примітка: Насадки можна вийняти лише тоді, коли міксер видалено з опори та регулятор швидкості переведено у вимкнене положення «0».

Підказки та поради

- Якщо суміш густіє, збільште швидкість.
- Якщо прилад уповільнює темп роботи, збільште швидкість.
- Натискайте кнопку імпульсного режиму «P», щоб забезпечити роботу електромотора з максимальною швидкістю. Електромотор буде працювати доти, буде натиснута кнопка імпульсного режиму. **Примітка: кнопка імпульсного режиму «P» буде працювати, якщо спочатку вибрана швидкість.**
- Щоб полегшити операцію змішування зіскоблюйте тісто з боків та дна чаші з регулярними інтервалами.
- При приготуванні кремів використовуйте масло або маргарин кімнатної температури, або розімінь їх перед змішуванням.
- Для досягнення оптимального перемішування невеликої кількості інгредієнтів, використовуйте ручний міксер без стійки.
- Велика кількість інгредієнтів або густі суміші вимагають більш тривалої обробки.
- Якщо Вам потрібно змішати більшу кількість продукту або густішу суміш, зніміть міксер з підставки і використайте його у ємності відповідного розміру.
- **Щоб замісити вже замішене хлібне тісто ще раз, зніміть міксер з підставки і тримайте його у руці.**

Таблиця максимального завантаження

Зверніть увагу на те, що рекомендації відносяться до стійки і чаші з комплекту поставки. Якщо ви використовуєте міксер без стійки, швидкість слід вибирати залежно від розміру чаші (якщо використовується чаша не з комплекту поставки), кількості і щільності інгредієнтів, а також особистих переваг. Переходьте до зазначених швидкостям поступово.

Тип продукту			 (хв)
Збивачки			
Яєчні білки	3 - 10	4 - 5	1 - 3
Вершки	200 - 500 ml	1 - 5	2 - 3
Універсальні суміші для тортів	1kg Загальна вага	1 - 5	1 - 2
Тісто	1 літр	5	1
Розтирання жиру з борошном.	250g Вага борошна	1 - 2	4
Додавання води для змішування інгредієнтів для виробів із борошна		2	1
Здібне тісто			
Суміш для фруктового пирога	900g Загальна вага	5	3 - 4
Жирний крем з цукром		1 - 2	1
Перемішування борошна, фруктів і т.д.			

Гаки для тіста			
Хліб	450g Вага борошна 750g Загальна вага	4 - 5	2 - 3

Додаткова насадка (не входить до комплекту постачання)

Мінім'ясорубка (для замовлення див. розділ «Обслуговування та підтримка клієнтів»).

Обслуговування та ремонт

- Якщо в роботі приладу виникли будь-які неполадки, перед зверненням до служби підтримки прочитайте розділ «Усунення несправностей» в цьому посібнику або зайдіть на сайт www.kenwoodworld.com.
- Пам'ятайте, що на прилад поширюється гарантія, що відповідає всім законним положенням щодо існуючої гарантії та прав споживача в тій країні, де прилад був придбаний.
- При виникненні несправності в роботі приладу Kenwood або при виявленні будь-яких дефектів, будь ласка, надішліть або принесіть прилад в авторизований сервісний центр KENWOOD. Актуальні контактні дані сервісних центрів KENWOOD ви знайдете на сайті www.kenwoodworld.com або на сайті для вашої країни.

- Спроектовано та розроблено компанією Kenwood, Об'єднане Королівство.
- Зроблено в Китаї.



ВАЖЛИВА ІНФОРМАЦІЯ СТОСОВНО НАЛЕЖНОЇ УТИЛІЗАЦІЇ ПРОДУКТУ ЗГІДНО ІЗ ДИРЕКТИВОЮ ПРО УТИЛІЗАЦІЮ ЕЛЕКТРИЧНОГО ТА ЕЛЕКТРОННОГО ОБЛАДНАННЯ (WEEE)

Після закінчення терміну експлуатації не викидайте цей прилад з іншими побутовими відходами. Віднесіть прилад до місцевого спеціального авторизованого центру збирання відходів або до дилера, який може надати такі послуги.

Рецепт

Тісто для білого хліба

10мл / 2 ч.л. сухих дріжджів
(які вимагають відтворення)
5 мл / 1 ч.л. цукру
250 мл / 9 унцій теплої води
450 г / 1 фунт борошна
5 мл / 1 ч.л. солі
15 г / ½ унції жиру

- 1 Покладіть сухі дріжджі, цукор в миску, налейте води і запишіть підходити. Температура води повинна бути 43 °С, для цього можна змішати одну третину окропу і дві третини холодної води.
- 2 Додайте інші інгредієнти. Встановіть мішалки на міксер і перемішайте інгредієнти на низькій швидкості, щоб розмішати борошно. Потім збільшіть швидкість і продовжуйте мішати приблизно 2-3 хв, поки тісто не стане однорідним та пружним. Накрити замішане тісто харчовою плівкою і залиште його підніматися у теплому місці на 45-60 хвилин.
- 3 Повторно вимісіть тісто на максимальній швидкості протягом 30-45 секунд, так, щоб мішалка завжди була в тісті.
- 4 Сформуєте тісто в буханки або булочки, і покладіть на змазаний олією лист. Накрийте харчовою плівкою і залиште тепло, поки воно не підійметься в два рази.
- 5 Випікайте в попередньо розігрітій духовці при температурі 230 °С / 450 °F / позначці газу 8 протягом 20-25 хвилин (для буханок) або 10-15 хвилин (для булочок). Коли все буде готово, тісто повинно звучати, як пусте, при постукуванні об основу.

Усунення несправностей

Проблема	Причина	Усунення
Ручний міксер не працює.	Немає електроживлення.	Перевірте, чи підключений пристрій до розетки.
Мішалку з пластиковою шестерінкою неможливо вставити в гніздо.	Мішалка вставляється не в те гніздо.	Мішалку з комірцем можна вставити лише в гніздо із символом  .
Ручний міксер запускається або працює з низькою швидкістю.	Вибрано дуже низьку швидкість. Перевищено рекомендовану кількість продукту.	Збільшіть швидкість. Див. рекомендовану таблицю рекомендацій з використання для отримання інформації щодо швидкостей та кількості продукту для обробки. В разі змішування тіста та важких хлібопекарських сумішей не експлуатуйте пристрій довше 3 хвилин. Після цього потрібно дати йому відпочити впродовж 15 хвилин.
Надмірне випліскування тіста або розпорошення муки під час змішування.	Вибрано дуже високу швидкість. Чаша дуже мілка або дуже мала для інгредієнтів, які змішуються.	Виберіть більш низьку початкову швидкість та збільшуйте її по мірі загустіння суміші. Візьміть чашу для змішування відповідного розміру.
Надмірне випліскування тіста або розпорошення муки під час змішування.	Регулятор швидкості не переведено в положення «0».	Щоб видалити насадку, переконайтеся, що регулятор швидкості знаходиться у вимкненому положенні «0», а потім від'єднайте ручний міксер від розетки. Натисніть кнопку розблокування насадок.
Кнопка імпульсного режиму не працює.	Перед роботою не вибрана швидкість.	Функція імпульсного режиму буде виконуватись, якщо спочатку вибрана швидкість. Виберіть швидкість, а потім натискайте кнопку імпульсного режиму «P».

دليل اكتشاف المشكلات وحلها

المشكلة	السبب المحتمل	الحل
الخلاط اليدوي لا يعمل.	لا توجد طاقة موصلة.	تأكد من توصيل الجهاز بمصدر التيار الكهربائي.
لا يمكن إدخال العجانة المزودة بترس داخل المقبس.	تركيب العجانة مع مقبس غير صحيح	العجانة ذات العنق تنسب فقط المقبس ○ .
الخلاط اليدوي يبدأ في التشغيل ببطء أو يعاني أثناء التشغيل.	السرعة المحددة منخفضة جداً. تجاوز الحد الموصى به للكميات.	زبدي سرعة التشغيل. راجعي جدول سرعات التشغيل والكميات الموصى عند المعالجة. لا تشغلي الجهاز لفترة أطول من ٣ دقائق مستمرة دون إيقافه لمدة ١٥ دقيقة للراحة وذلك مع الخلطات العجين أو خلطات الكعكات التخينة.
تتأثر شديد أو تطاير الدقيق أثناء المعالجة.	سرعة التشغيل المحددة عالية جداً. السلطانية المستخدمة ليست عميقة بالقدر الكافي أو صغيرة الحجم بالنسبة للمكونات التي تتم معالجتها.	الخلاط اليدوي لا يعمل. اختاري سرعة منخفضة في البداية ثم زبدي السرعة كلما ازداد الخليط في الكثافة. اختاري سلطانية بحجم مناسب.
لا يمكن إزالة الأداة من المقبس.	محدد السرعة غير موجه على موضع إيقاف التشغيل 'O'.	لإزالة الأدوات، تأكدي من توجيه محدد السرعة في موضع إيقاف التشغيل (O) "OFF" ثم افصلي التيار الكهربائي عن الخلاط اليدوي. اضغطي على زر تحرير الأداة.
زر التشغيل النبضي لا يعمل	لم يتم تحديد السرعة أولاً.	يعمل زر التشغيل النبضي فقط في حالة تحديد سرعة التشغيل أولاً. حددي سرعة التشغيل ثم اضغطي على زر التشغيل النبضي (P).



الصيانة ورعاية العملاء

● في حالة مواجهة أية مشكلة متعلقة بتشغيل الجهاز، قبل الاتصال لطلب المساعدة، يرجى مراجعة قسم «دليل اكتشاف المشكلات وحلها» في الدليل أو زيارة موقع الويب www.kenwoodworld.com.

● يرجى الملاحظة بأن جهازك مشمول بضمان، هذا الضمان يتوافق مع كافة الأحكام القانونية المعمول بها والمتعلقة بحقوق الضمان والمستهلك في البلد التي تم شراء المنتج منها.

● في حالة تعطل منتج Kenwood عن العمل أو في حالة وجود أي عيوب، فيرجى إرساله أو إحضاره إلى مركز خدمة معتمد من KENWOOD. للحصول على معلومات محدثة حول أقرب مركز خدمة معتمد من KENWOOD، يرجى زيارة موقع الويب www.kenwoodworld.com، أو موقع الويب المخصص لبلدك.

● تمت الأعمال الهندسية والتصميم من قبل شركة Kenwood في المملكة المتحدة.
● صنع في الصين.

معلومات هامة هو الكيفية الصحيحة للتخلص من المنتج وفقاً لتوجيهات الاتحاد الأوروبي المتعلقة بنفايات المعدات الكهربائية والإلكترونية (WEEE)

في نهاية العمر التشغيلي للجهاز، يجب عدم التخلص من الجهاز في نفايات المناطق الحضرية.

بل يجب أخذه إلى مركز تجميع خاص بجهة محلية متخصصة في التخلص من هذه النفايات أو إلى تاجر يقدم هذه الخدمة.

٣ أعيدي العجن على السرعة العالية لمدة ٣٠ إلى ٤٥ ثانية مع الإبقاء على العجانة داخل العجين.

٤ شكلي العجين في صورة أرغفة أو لفائف وضعيه فوق صينية خبز مدهونة بطبقة من الزيت. غطي العجين بفيلم من البلاستيك مدهون بطبقة زيت واتركيه في مكان دافئ حتى يتضاعف حجمه.

٥ اخبزي داخل فرن سابق التسخين على حرارة ٢٣٠ درجة مئوية - علامة الغاز ٨ - لمدة ٢٠ إلى ٢٥ دقيقة (بالنسبة للرخيف) أو ١٠ إلى ١٥ دقيقة (بالنسبة للفايف). عندما ينضج العجين سيصبح مفرغاً من الداخل وستشعرين بذلك عند شقه من القاعدة.

وصفة التحضير عجين الخبز الأبيض

١٠مل/٢ ملعقة صغيرة خميرة جافة (النوع الذي يحتاج إعادة تشكيل):
٥مل/١ ملعقة صغيرة سكر
٢٥٠مل ماء دافئ
٤٥٠ غرام دقيق خبز
٥مل/١ ملعقة صغيرة ملح
١٥ غرام دهن حيواني

١ ضعي الخميرة المحففة مع السكر والماء داخل سلطانية الخلط واتركيها لحين تكون رغوة. درجة الحرارة الصحيحة يجب أن تكون ٤٣ درجة مئوية ويمكن الحصول عليها عن طريق خلط ثلث مقدار ماء مغلي مع ثلثي مقدار ماء بارد.

٢ أضيفي المكونات المتبقية. ركبي العجانة في الخلاط اليدوي ثم اخلطي المكونات على سرعة بطيئة لحين تجانس الدقيق. ثم ارفعي السرعة وواصل العجن لمدة ٢ إلى ٣ دقائق حتى يصبح العجين ناعماً ومرناً. غطي العجين بفيلم من البلاستيك مدهون بطبقة زيت واتركي العجين حتى يخمر (يرتفع) لمدة ٤٥ إلى ٦٠ دقيقة.

تلميحات ونصائح

- كلما كانت كثافة الخليط كثيفة يمكنك زيادة السرعة.
- إذا بدأ الجهاز في العمل ببطء أو بعناء، ارفعي السرعة.
- أضغطي على زر التحكم النبضي (P) لتشغيل الموتور على السرعة القصوى. يعمل الموتور في وضع التشغيل النبضي طالما بقي مفتاح التحكم في السرعة موجهاً في هذا الموضع. ملاحظة: تعمل وظيفة التشغيل النبضي في حالة تحديد سرعة تغيل أولاً.
- اكشطي جوانب وقاع السلطانية على فترات منتظمة للمساعدة في عملية الخلط.
- عند خلط السمن بالسكر في خلطات الكعكات، استخدمي الزبدة في درجة حرارة الغرفة أو لينيتها قبل الاستخدام.
- للحصول على أفضل نتيجة مع الكميات الصغيرة، استخدمي الخلاط اليدوي بدون المنصة.
- الكميات الكبيرة والخلطات الكثيفة قد تتطلب فترة خلط أطول.
- إذا أردتي خلط كميات أكبر أو خلطات أكثر كثافة، أزيلتي الخلاط من الحامل واستخدمي سلطانية بحجم مناسب.
- لإعادة عجن العجين، أزيلتي الخلاط من الحامل وامسكيه في يدك أثناء التشغيل.

جدول توصيات الاستخدام

يرجى الملاحظة بأن هذه هي توصيات فيما يتعلق باستخدام المنصة وسلطانية الخلط المزودة. في حالة استخدام الخلاط يدوياً، قد تعتمد السرعة المستخدمة على حجم السلطانية (في حالة عدم استخدام السلطانية المزودة) والكميات والمكونات التي تقومين بخلطها وأيضاً وفقاً لتفضيلاتك الشخصية.

ارفعي السرعة تدريجياً حتى الوصول إلى السرعة الموصى بها المشار إليها أدناه.

نوع الطعام			
	بالدقائق	الزمن	بالدقائق
الخفاقة			
بياض البيض	١٠ - ٣	٥ - ٤	٣ - ١
القشدة	٢٠٠ - ٥٠٠ مل	١ - ٥	٣ - ٢
خلطات الكعكات الجاهزة	١ كغم الوزن الإجمالي	٥ - ١	٢ - ١
المخفوقات	١ لتر	٥	١
هرس السمن مع الدقيق	٢٥٠ جرام وزن الدقيق	٢ - ١	٤
إضافة الماء لدمج مكونات المعجنات كعكة الفواكه		٢	١
مزج السمن مع السكر	٩٠٠ جرام الوزن الإجمالي	٥	٤ - ٣
طي الدقيق والفاكهة.. الخ		٢ - ١	١
العجانة			
الخبز	٤٥٠ جرام وزن الدقيق ٧٥٠ جرام الوزن الإجمالي	٥ - ٤	٣ - ٢

ملحق اختياري (لا يتم تزويده مع صندوق البيع)
المفرمة الصغيرة - راجعي قسم (الصيانة ورعاية العملاء) لطلبها.

- ٥ اخفضي تجويف استقرار الخلاط عن طريق الإمساك بمقبض الخلاط اليدوي مع الضغط على زر تحرير تجويف استقرار الخلاط في نفس الوقت.
- ٦ وصلي الجهاز بمصدر التيار الكهربائي وحددي السرعة المطلوبة (راجع جدول الاستخدامات الموصى بها).

بعد الاستخدام

راجع الرسوم التوضيحية من

F إلى **H**

- ١ لفي محدد السرعة على موضع إيقاف التشغيل "O" (OFF).
- ٢ من خلال الإمساك بالمقبض، ارفعي تجويف استقرار الخلاط لأعلى عن طريق الضغط على زر تحريره.
- ٣ أزيلِي الخلاط عن تجويف استقرار الخلاط عن طريق الضغط على زر تحرير الخلاط ورفعها لأعلى.
- ٤ أزيلِي الخفاقة/العجانة - عن طريق الإمساك بالمحور والضغط على زر تحرير الأداة. ملاحظة: يمكن إزالتها فقط في حالة تحرير الخلاط عن تجويف استقراره وتوجيه محدد السرعة إلى موضع إيقاف التشغيل "O" (OFF).

قبل توصيل الجهاز بمصدر التيار

الكهربي

- تأكدي من تماثل مواصفات المصدر الكهربي مع المواصفات الموضحة على الجانب الخلفي للخلاط اليدوي.
- يتوافق هذا الجهاز مع تنظيمات الاتحاد الأوروبي 2004/1935 المتعلقة بالمواد والأجسام المتلامسة مع الأطعمة.

قبل استخدام الخفاقة اليدوية للمرة

الأولى

- اغسلي الأجزاء (راجع قسم التنظيف).

الدليل

- ① مفتاح تحرير الأداة
- ② محدد السرعة
- ③ زر التشغيل النبضي (P)
- ④ الخلاط
- ⑤ الخفاقة
- ⑥ الخفاقة المزودة بترس
- ⑦ العجانة
- ⑧ العجانة المزودة بترس
- ⑨ سلطانية الخلط
- ⑩ الحامل
- ⑪ مفتاح تحرير الخلاط
- ⑫ مفتاح تحرير تجويف استقرار الخلاط
- ⑬ المنصة

استخدام الخلاط اليدوي

راجع الرسم التوضيحي **A**

تركيب الخفاقة/العجانة

ادخلي الخفاقة/العجانة مع الترس البلاستيكي في المقبس ○.

إعداد السلطانية والحامل

راجع الرسوم التوضيحية من

A إلى **E**

- ١ ركبِي الخفاقة/العجانة في الخلاط اليدوي.
- ٢ امسكي مقدة تجويف استقرار الخلاط وارفعيه بالضغط على زر تحريره.
- ٣ ضعي السلطانية على الحامل.
- ٤ ركبِي الخلاط في تجويف استقراره واضغطي لأسفل حتى يستقر في موضع التعشيق.

ملاحظة: تأكيد من محاذاة الخفاقة/العجانة المزودة بترس مع ترس الدفع الموجود في تجويف استقرار الخلاط.

- لا تستخدمى أية ملحقات غير معتمدة.
- قومي دائماً بإيقاف تشغيل الجهاز وفصله عن مصدر التيار الكهربى، إذا ترك بدون مراقبة، قبل التجميع أو التفكيك أو التنظيف.
- يمكن استخدام الأجهزة من قبل أشخاص ذوي قدرات جسدية أو حسية أو عقلية منخفضة وممن هم دون خبرة أو معرفة باستخدام الأجهزة في حالة منحهم التعليمات الخاصة بالاستخدام أو الإشراف عليهم بحيث يمكنهم استخدامه بطريقة آمنة مع إدراك المخاطر التي تنطوي على استخدام الجهاز.
- قد يؤدي سوء استخدام الجهاز إلى حدوث إصابات.
- تستند القوة المقدره إلى ملحق القطاعة. قد تستهلك الملحقات الأخرى طاقة أقل.
- لا يجوز استخدام هذا الجهاز من قبل الأطفال. احتفظي بالجهاز والسلك الكهربى بعيداً عن متناول الأطفال.
- يجب ملاحظة الأطفال للتأكد من عدم عبثهم بالجهاز.
- استخدم الجهاز في الاستخدام المنزلي فقط. لا تتحمل Kenwood أية مسؤولية في حالة تعرض الجهاز للاستخدام غير الصحيح أو عدم الالتزام بهذه التعليمات.
- العناية والتنظيف
- أوقفى دائماً تشغيل الجهاز، افصليه عن مصدر التيار الكهربى وأزيلي المضرب أو العجانة قبل إجراء عمليات التنظيف.
- يحذر غمر جسم الخفاقة اليدوية في الماء أو تعرض السلك الكهربى أو القابس للبلل.
- يحذر استخدام مواد كاشطة لتنظيف الأجزاء.

السلطانية المعدنية (النوع HMP34 فقط)

- لا تستخدم فرشاة سلكية، ولا صوفاً معدنياً ولا مبيضاً لتنظيف وعاء الستانلس ستيل. استخدم الخل لإزالة الجير.
- أبعد الجهاز عن الحرارة (أعلى الموقد، الفرن، الميكروويف).

عربي

قبل القراءة، الرجاء قلب الصفحة الأولى لعرض الصور

لسلامتك

- اقرأ هذه التعليمات بحرص واحتفظ بها لترجع لها في المستقبل
- اخلع كل مواد التغليف وأي ملصقات.
- لأسباب متعلقة بالسلامة ولتجنب حدوث أية مخاطر، في حالة تلف السلك الكهربائي أو القابس، يجب استبداله بواسطة Kenwood أو مركز خدمة معتمد من قبل Kenwood.
- لا تستخدم مكنونات ساخنة أثناء التحضير.
- لا تستخدم الجهاز لأزمنة أطول من تلك الموضحة أدناه دون السماح بفترات الراحة. استمرارية معالجة المزيد من المكونات لفترة زمنية أطول قد يتسبب في تلف الجهاز.

الوظيفة/ الملحق	الحد الأقصى لزمان التشغيل	فترات الراحة بين مرات التشغيل
الخفاقة	٦ دقائق	افصلي الجهاز عن مصدر التيار الكهربائي واترايه ليبرد لمدة ١٥ دقيقة
العجائن خلطات الكعكات الثخينة عجين الخبز	٣ دقائق	

- يحذر غمر الخلاط اليدوي في الماء أو تعرض السلك الكهربائي أو القابس للبلل.
- ابعد الأصابع، الشعر، الملابس وأدوات المائدة بعيداً عن الأجزاء المتحركة.
- احذري ملامسة السلك لسطح ساخن أو تركه متديلاً في حالة وجود طفل فقد ينتزعه.
- لا تستخدم الخلاط اليدوي في حالة تلفه، يجب فحص الجهاز أو إصلاحه: راجعي قسم الخدمة ورعاية العملاء.

Kenwood Ltd

New Lane
Havant
Hampshire
PO9 2NH

kenwoodworld.com



Ovaj dokument je originalno proizveden i objavljen od strane proizvođača, brenda Kenwood, i preuzet je sa njihove zvanične stranice. S obzirom na ovu činjenicu, Tehnoteka ističe da ne preuzima odgovornost za tačnost, celovitost ili pouzdanost informacija, podataka, mišljenja, saveta ili izjava sadržanih u ovom dokumentu.

Napominjemo da Tehnoteka nema ovlašćenje da izvrši bilo kakve izmene ili dopune na ovom dokumentu, stoga nismo odgovorni za eventualne greške, propuste ili netačnosti koje se mogu naći unutar njega. Tehnoteka ne odgovara za štetu nanесenu korisnicima pri upotrebi netačnih podataka. Ukoliko imate dodatna pitanja o proizvodu, ljubazno vas molimo da kontaktirate direktno proizvođača kako biste dobili sve detaljne informacije.

Za najnovije informacije o ceni, dostupnim akcijama i tehničkim karakteristikama proizvoda koji se pominje u ovom dokumentu, molimo posetite našu stranicu klikom na sledeći link:

<https://tehnoteka.rs/p/kenwood-mikser-sa-posudom-hmp-34aowh-akcija-cena/>