

## Uputstvo za montažu

SAMSUNG ugradna mašina za pranje sudova  
DW60M6070IB/ET

# SAMSUNG



Tehnoteka je online destinacija za upoređivanje cena i karakteristika bele tehnike, potrošačke elektronike i IT uređaja kod trgovinskih lanaca i internet prodavnica u Srbiji. Naša stranica vam omogućava da istražite najnovije informacije, detaljne karakteristike i konkurentne cene proizvoda.

Posetite nas i uživajte u ekskluzivnom iskustvu pametne kupovine klikom na link:

<https://tehnoteka.rs/p/samsung-ugradna-masina-za-pranje-sudova-dw60m6070ibet-akcija-cena/>

# Dishwasher

---

## Eco Design Guide

---



**SAMSUNG**



# Contents

---

<b>Installation</b>	<b>3</b>
Installation requirements	3
<b>Before you start</b>	<b>4</b>
Using Detergent	4
Using Rinse	9
Using Softener	12
<b>Operations</b>	<b>14</b>
Cycle overview	14
Energy, water saving tip	15
Cycle chart	16
<b>Maintenance</b>	<b>23</b>
Cleaning	23
<b>Troubleshooting</b>	<b>27</b>
Checkpoints	27
Information codes	30

# Installation

## Installation requirements

To prevent a risk of fire, electric shock, or personal injury, all wiring and grounding must be done by a qualified technician.

### Power supply

- An individual 220-240 V~, 50 Hz branch circuit that is dedicated to the dishwasher.
- Power outlet with a maximum allowable current of 16 A (maximum 11 A for the dishwasher)

#### **WARNING**

- Do not use an extension cord.
- Use only the power plug that comes with the dishwasher.
- After installation is complete, make sure the power plug is not bent or damaged.

### Grounding

For permanent grounding, the dishwasher must be properly grounded to a grounded metal or permanent wiring system. The grounding conductor must be run with the circuit conductors and then connected to the grounding terminal or lead on the dishwasher.

#### **WARNING**

- Do not connect the ground wire to plastic plumbing, gas lines, or hot water pipes. Improperly connected grounding conductors may cause electric shock.
- Do not modify the power plug of the dishwasher. If the power plug does not fit the outlet, have a proper outlet installed by a qualified electrician.

### Water supply

- The water supply line must support water pressures between 0.04 and 1 MPa.
- Water temperatures must be lower than 60 °C.
- A stopcock with a 3/4" male thread must be installed on the water tap.

### To reduce a risk of leaks:

- Make sure water taps are easily accessible.
- Turn the water tap off when the dishwasher is not in use.
- Check for any leaks at the water hose fittings on a regular basis.
- To stop any leak, seal the water line connections and joints using Teflon tape or sealing compound.

### Aqua Stop

The Aqua Stop is an electrical component that is designed to prevent water leaks. The Aqua Stop is attached to the water hose and automatically cuts off the water flow in the event of damage to the hose.

#### **CAUTION**

- Handle the Aqua Stop with care.
- Do not kink or twist the water hose connected to the Aqua Stop. If the Aqua Stop is damaged, shut off the water taps and unplug the power plug immediately. Then, contact a local Samsung customer centre or a qualified technician.

### Flooring

- Make sure the dishwasher is level using the height adjustable feet.
- When levelling is complete, check if the door opens and closes properly.

# Before you start

There are two types of dispenser as follows. Check the instructions for the right dispenser for your dishwasher.

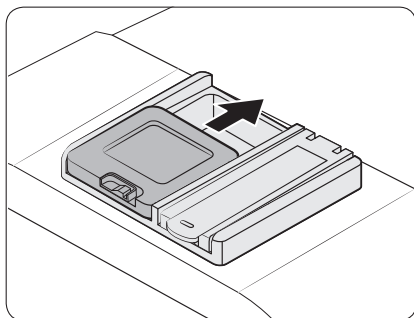

Type A

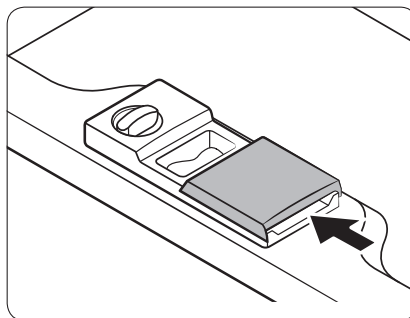

Type B

## Using Detergent

### Detergent compartment

All dishwasher cycles require detergent in the detergent compartment. Apply detergent as recommended for the selected cycle to ensure best performance.

#### ⚠ WARNING

- Do not place dishwasher detergent in your mouth. Avoid breathing in detergent fumes. Dishwasher detergent contains irritants and caustic chemicals that can induce respiratory conditions. If you have consumed dishwasher detergent or inhaled detergent fumes, seek medical attention immediately.
- Keep dishwasher detergent out of children's reach.

#### ⚠ CAUTION

- Use dishwasher detergent only. Other types of detergent produce excessive foam, which may decrease the dishwasher's performance or cause it to malfunction.
- The dishwasher may not wash well if there is not much detergent. For normally soiled items, we recommend 20-25 grams; however, this may differ depending on the detergent manufacturer, so please follow that manufacturer's recommendations.
- We recommend 15-20 grams for DW5\*\*\*\*\* models.

## Filling the detergent

### - Type A

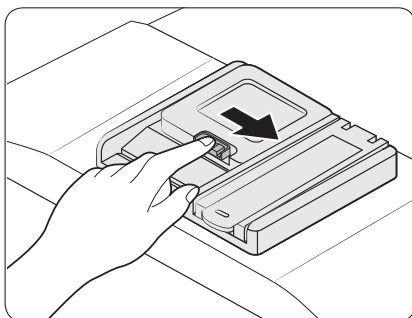

1. Open the detergent dispenser cap by pushing the detergent dispenser catch to the right.

#### **NOTE**

The cap remains open at the end of a cycle.

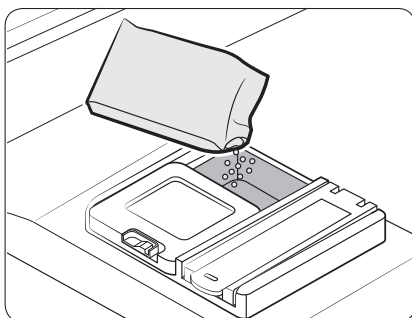

2. Add the recommended amount of detergent to the main wash detergent compartment.

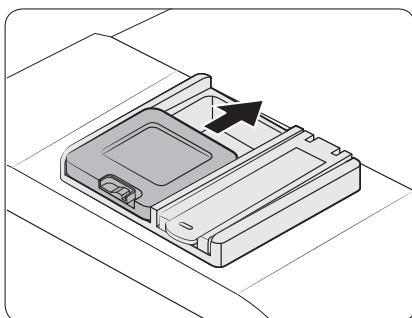

3. Close the lid by sliding it up.

Before you start

# Before you start

---

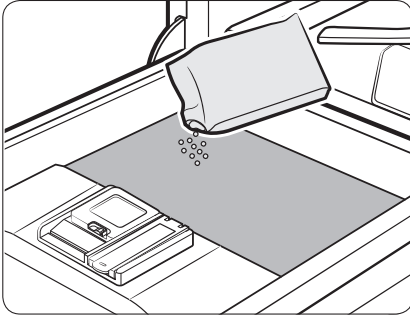

4. If the items are heavily soiled, pour a small amount of detergent onto the door for better cleaning results.

**NOTE**

The additional detergent will activate during the pre-wash process.

The cover opens automatically to dispense the detergent during the wash.

## - Type B

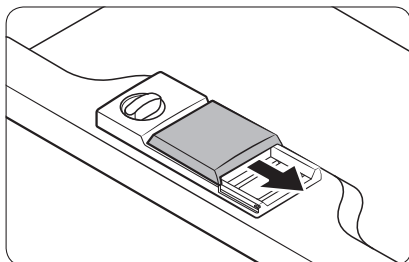

1. Open the detergent dispenser flap by pushing the detergent dispenser release catch.

### **NOTE**

The flap is always open at the end of a dishwashing cycle.

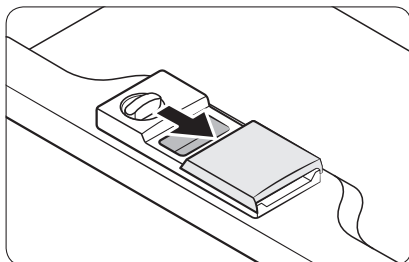

2. Add the recommended amount of detergent to the main wash detergent compartment.

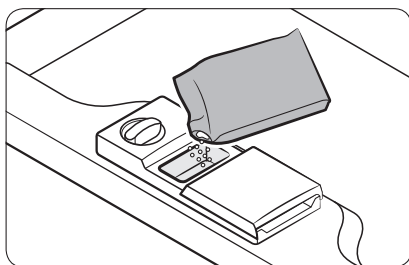

3. Close the flap by sliding it to the left and then pressing it down.

### **NOTE**

There is no separate button that is specific to using tablet detergents.

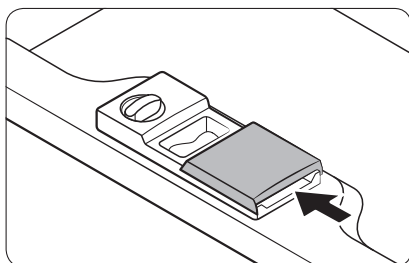

Before you start

## Before you start

---

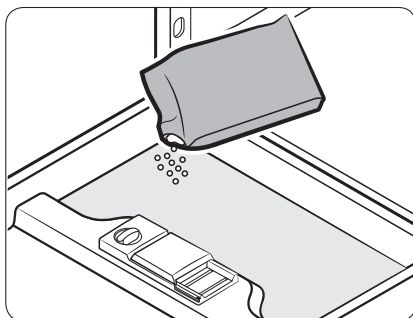

4. If the items are heavily soiled, pour a small amount of detergent onto the door for better cleaning results.

**NOTE**

The additional detergent will activate during the pre-wash process.

The cover opens automatically to dispense the detergent during the wash.



---

## Using Rinse

---

### Rinse aid reservoir

Rinse aid improves the drying performance of the dishwasher. When the Rinse Refill indicator lights up on the control panel, refill with rinse aid. Only use liquid rinse aid. Powdered rinse aid will clog the reservoir opening and cause the dishwasher to malfunction.

#### ⚠ CAUTION

- Do not apply any type of detergent to the rinse aid reservoir.
- Do not excessively fill the reservoir. Excessive rinse aid may overflow during a cycle.

### Filling the rinse aid

#### - Type A

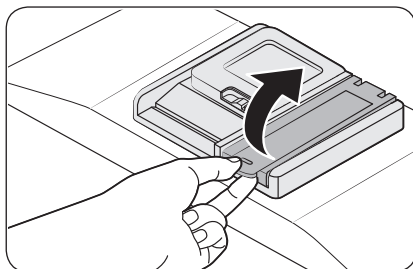

1. Open the rinse aid reservoir cap.

#### 📖 NOTE

Adding rinse aid to tablet detergents will improve drying performance.

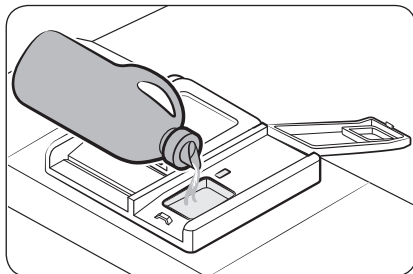

2. Fill the rinse aid reservoir with rinse aid.

#### ⚠ CAUTION

Do not fill the reservoir above the full level indicator. Excess rinse aid can overflow during the wash cycle.

# Before you start

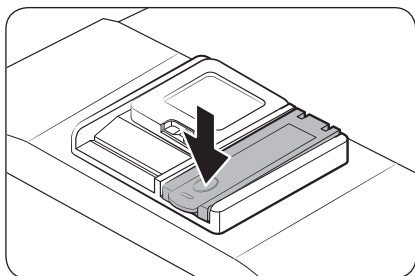

3. Close the rinse aid reservoir cap.

## Rinse aid setting

You can change the amount of rinse aid applied during a cycle. The buttons used to enter the setting mode may vary depending on the model. Check the buttons for your model.

- DW6\*R70\*\*\* / DW5\*R407\*BB / DW5\*R406\*BB : **A (AUTO)**, **B (Sanitize)**
- DW5\*R405\*BB / DW5\*R404\*BB : **A (Normal)**, **B (Sanitize)**
- DW5\*R40\*\*F\* : **A (Program)**, **B (Rinse Add)**

1. Press and hold the **A** button for five seconds.
2. Press the **B** button to select the rinse aid level setting menu.
  - The display shows the current setting. (Default setting: 'd4')
3. Press the **A** button to change the setting.
  - You can select from d1-d5 (minimum-maximum)
4. Wait 5 seconds to save the setting.

- DW6\*M5\*\*\*BB / DW60M5070IB : **A (Express)**
  - DW6\*M5\*\*\*F\*/S\*/U\* models : **A (Program)**
1. Press and hold the **A** button for five seconds.
  2. Press the **Delay Start** button to enter the Rinse aid setting mode.
    - The display shows the current setting.
  3. Press the **A** button to select the amount of rinse aid you want.
    - You can select from d1-d5 (minimum-maximum)
  4. Wait 5 seconds to save the setting.

## - Type B

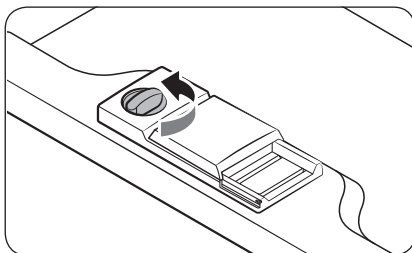

1. Remove the rinse aid reservoir cap by rotating it counterclockwise.

### **NOTE**

Adding rinse aid to tablet detergents will improve drying performance.

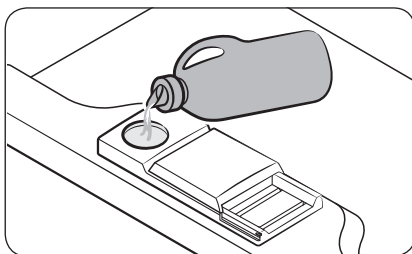

2. Fill the rinse aid reservoir with rinse aid.

### **NOTE**

Use the viewing port when filling the rinse aid reservoir.

### **CAUTION**

Do not fill the reservoir above the full level indicator. Excess rinse aid can overflow during the wash cycle.

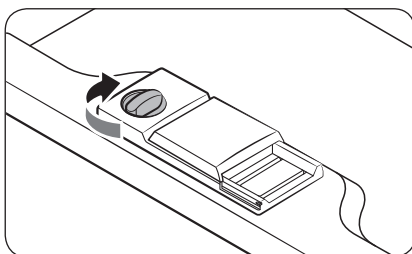

3. Turn the rinse aid indicator dial to a number between 1 and 6.
  - The higher the number, the more rinse aid the dishwasher uses.
  - To improve the drying performance, select a higher level.
  - If there is discoloring on the dishes, switch to a lower level.
  - If you are unable to rotate the rinse aid dial easily, try using a coin.
4. Close the rinse aid reservoir cap by rotating it clockwise.

Before you start

# Before you start

## Using Softener

### Salt storage

The water softener is designed to remove minerals from the water, which would have a detrimental or adverse effect on the operation of the appliance. We recommend using soft water for better results. Hard water contains impurities that can reduce the washing performance. You will need to soften the water if the supplied water is harder than 1.0 mmol/l (6 °d - German scale).

- To soften the water, you need dishwasher-specific salt and configuration of the water hardness level according to your area. For more information about the water hardness level in your area, contact your local water department.
- If the hardness level of the supplied water supply is unsteady, set the dishwasher to the highest measurement. For example, if the water hardness reading ranges from 6.7 mmol/l to 9.0 mmol/l, set the dishwasher to 9.0 mmol/l.
- The dishwasher's default water hardness level is 3 (2.1-3.0 mmol/l). If this setting matches the water hardness level in your area, you do not need to change it.

#### NOTE

- It is recommended that adjustments should be made in accordance with the following (or Manual) table.
- The manufactory setting: H3

Water hardness				Water hardness setting	Salt consumption (gram/cycle)	Autonomy (cycles/1 kgs)
°dH	°fH	°Clark	mmol/l			
0-5	0-9	0-6	0-0.94	H1	0	/
6-11	10-20	7-14	1.0-2.0	H2	20	60
12-17	21-30	15-21	2.1-3.0	H3	30	50
18-22	31-40	22-28	3.1-4.0	H4	40	40
23-34	41-60	29-42	4.1-6.0	H5	50	30
35-55	61-98	43-69	6.1-9.8	H6	60	20

#### NOTE

- 1 dH (German degree) = 0.178 mmol/l
- 1 Clark (British degree) = 0.143 mmol/l
- 1 fH (French degree) = 0.1 mmol/l
- Contact your local water board for information on the hardness of your water supply.

## NOTE

### How water softener regeneration works (ECO cycle with H3 level setting)

- Operates for about 2 minutes when drying starts and uses 2 L water, 0.0002 kWh energy
- Regenerates once every 5 cycles

### How to set the softener level

The dishwasher is designed to allow for adjusting the amount of salt consumed based on the hardness of the water used. This is intended to optimise and customise the level of salt consumption so that the salt consumption could be set proceed as follows:











The buttons used to enter the setting mode may vary depending on the model. Check the buttons for your model.

- DW6\*R70\*\*\* / DW5\*R407\*BB / DW5\*R406\*BB : **A (AUTO)**
  - DW5\*R405\*BB / DW5\*R404\*BB : **A (Normal)**
1. Press and hold the **A** button for five seconds.
  2. Press the **Delay Start** button to select the water hardness level setting menu.
    - The display shows the current setting.
  3. Press the **A** button to change the setting.
    - You can select from H1-H6 (soft - hard)
  4. Wait 5 seconds to save the setting.
- 
- DW6\*M6\*\*\*BB / DW60M6070IB : **A (Pre Wash)**
  - DW6\*M5\*\*\*BB / DW60M5070IB : **A (Express)**
  - DW6\*M\*\*\*\*F\*/S\*/U\* models : **A (Program)**
1. Press the **A** button for five seconds to select the water hardness level setting menu.
    - The display shows the current setting.
  2. Press the **A** button to change the setting.
    - You can select from H1-H6 (soft - hard)
  3. Wait 5 seconds to save the setting.

Before you start

# Operations

## Cycle overview

	ECO *	This cycle reduces power and water consumption, which is appropriate for normally soiled items
	AUTO / Auto wash	This cycle detects the level of soil and automatically initiates the optimal cycle, which is appropriate for all levels of soiled items.
	Normal	For normally soiled loads, such as pots, plates, glasses, and lightly soiled pans.
	Intensive	Select this cycle for heavily soiled items.
	Delicate	Select this cycle for lightly soiled, fragile items such as glasses.
	Express	Normally soiled daily using items, with short cycle time.
	Quick / Quick wash	Select this cycle to clean lightly soiled items in a short time.
	Pre Wash	Cold water rinse for removing dirt before running another program.
	Extra Silence	Select this cycle for more smooth and quiet washing. This cycle washes a little bit slower, but creates 2 decibels less noise than the ECO program.
	Self Clean	Select this cycle to clean the inside of the dishwasher. Make sure the dishwasher is empty.

The cycle used may vary depending on the model.

\* The values for the ECO program have been obtained following the test standard EN 60436:2020. The values given for the other programs are indicative only.



---

## Energy, water saving tip

---

- ECO programme is suitable to clean normally soiled tableware, that for this use, it is the most efficient programme in terms of its combined energy and water consumption, and that it is used to assess compliance with the EU ecodesign legislation (COMMISSION REGULATION (EU) 2019/2022).
- Manual pre-rinsing of tableware items leads to increased water and energy consumption and is not recommended.  
Use a knife, etc. to remove only large bits of food before loading.
- Water supplied can be up to 60 °C, and less power is consumed when hot water is connected.
- It's better to fill the basket if possible but without overloading.
- To save water and energy, use the **ECO** cycle. **ECO** is the most efficient program when washing normally soiled items.
- Use an appropriate amount of detergent and rinse according to the manufacturer's guidelines.
- Dishwasher use saves water compared to ordinary washing by hand.
- Ecodesign information can be found by going to [www.samsung.com/support](http://www.samsung.com/support).

### To access the EPREL registration of the model :

1. Go to <https://eprel.ec.europa.eu>
2. Get the model identifier from the energy label of the product and type it in the search box
3. Energy Labelling information of the model is shown

\* You can directly access the product information via <https://eprel.ec.europa.eu/qr/#####> (registration no.)

The registration no. can be found on the rating label on your product.





# Operations

## Cycle chart

### DW6\*R707\*\*\*/DW6\*R705\*\*\*/DW6\*R704\*\*\*

Cycle	AUTO	ECO	Intensive
Amount of food remains	Normal	Normal	Heavy
Cycle sequence	Pre wash (45 °C) ▶ Main wash (55 °C-65 °C) ▶ Rinse ▶ Hot rinse (50 °C - 70 °C) ▶ Dry ▶ End	Pre wash ▶ Main wash (50 °C) ▶ Rinse ▶ Hot rinse (48 °C) ▶ Dry ▶ End	Pre wash (50 °C) ▶ Main wash (65 °C) ▶ Rinse ▶ Hot rinse (58 °C) ▶ Dry ▶ End
Water consumption (L)	8.5-18	9.9	16.6
Energy consumption (kWh)	0.85-1.55	0.848 (DW6*R707***/ DW6*R705***) 0.836 (DW6*R704***)	1.5
Cycle time (min.)	150	210	205

Cycle	Delicate	Express	* Pre Wash
Amount of food remains	Light	Normal	Light
Cycle sequence	Pre wash (40 °C) ▶ Main wash (50 °C) ▶ Rinse ▶ Hot rinse (50 °C) ▶ Dry ▶ End	Main wash (60 °C) ▶ Rinse ▶ Hot rinse (55 °C) ▶ Dry ▶ End	Pre wash ▶ End
Water consumption (L)	13.5	15	4.1
Energy consumption (kWh)	0.95	0.95	0.02
Cycle time (min.)	120	60	15

Cycle	Extra Silence	** Self Clean
Amount of food remains	Normal	-
Cycle sequence	Pre wash (35 °C) ▶ Main wash (60 °C) ▶ Rinse ▶ Hot rinse (55 °C) ▶ Dry ▶ End	Pre wash ▶ Main wash (70 °C) ▶ Rinse ▶ Hot rinse (70 °C) ▶ Dry ▶ End
Water consumption (L)	13	15
Energy consumption (kWh)	1.5	1.25
Cycle time (min.)	270	145

\* **Pre Wash** : This cycle does not activate the Auto Door function nor the drying process. Continuous use of the Pre Wash cycle for an extended time is not recommended. This may reduce the performance of the water softener.

\*\* **Self Clean** : Only for DW6\*R707\*/DW6\*R705\* models

 **NOTE**

The power consumption and cycle time depends on the water temperature and/or load.

# Operations

## DW5\*R407\*\*\*/DW5\*R406\*\*\*

Cycle	AUTO	ECO	Intensive
Amount of food remains	Very light to heavy	Normal	Heavy
Cycle sequence	Pre wash (45 °C) ▶ Main wash (45 °C-55 °C) ▶ Rinse ▶ Hot rinse (65 °C) ▶ Dry ▶ End	Main wash (50 °C) ▶ Rinse ▶ Hot rinse (50 °C) ▶ Dry ▶ End	Pre wash (50 °C) ▶ Main wash (60 °C) ▶ Rinse ▶ Rinse ▶ Hot rinse (70 °C) ▶ Dry ▶ End
Water consumption (L)	9.5-13	9.9 (DW5*R406***) 9.5 (DW5*R407***)	15.5
Energy consumption (kWh)	0.85-1.2	0.704 (DW5*R406***) 0.755 (DW5*R407***)	1.33
Cycle time (min)	150	220	175

Cycle	Delicate	Express	Quick
Amount of food remains	Light	Normal	Light
Cycle sequence	Pre wash ▶ Main wash (40 °C) ▶ Rinse ▶ Hot rinse (60 °C) ▶ Dry ▶ End	Pre wash (40 °C) ▶ Main wash (45 °C) ▶ Hot rinse (60 °C) ▶ Dry ▶ End	Main wash (35 °C) ▶ Rinse (35 °C)
Water consumption (L)	12	9.1	10.5
Energy consumption (kWh)	0.71	0.77	0.28
Cycle time (min)	125	60	20

## DW5\*R405\*\*\*/DW5\*R404\*\*\*

Cycle	Normal	ECO	Intensive
Amount of food remains	Normal	Normal	Heavy
Cycle sequence	Pre wash (45 °C) ▶ Main wash (55 °C) ▶ Rinse ▶ Hot rinse (65 °C) ▶ Dry ▶ End	Main wash (45 °C) ▶ Rinse ▶ Hot rinse (60 °C) ▶ Dry ▶ End	Pre wash (50 °C) ▶ Main wash (60 °C) ▶ Rinse ▶ Rinse ▶ Hot rinse (70 °C) ▶ Dry ▶ End
Water consumption (L)	13.1	9.5 (DW5*R404***) 9.9 (DW5*R405***)	16.5
Energy consumption (kWh)	1.1	0.780 (DW5*R404***) 0.836 (DW5*R405***)	1.3
Cycle time (min)	175	220	165

Cycle	Delicate	Express	Quick
Amount of food remains	Light	Normal	Light
Cycle sequence	Pre wash ▶ Main wash (40 °C) ▶ Rinse ▶ Hot rinse (60 °C) ▶ Dry ▶ End	Pre wash (50 °C) ▶ Main wash (60 °C) ▶ Hot rinse (60 °C) ▶ Dry ▶ End	Main wash (35 °C) ▶ Rinse (35 °C)
Water consumption (L)	13.4	9.1	10.5
Energy consumption (kWh)	0.78	0.75	0.3
Cycle time (min)	125	60	20

### NOTE

The power consumption and cycle time depends on the water temperature and/or load.

# Operations

## DW6\*M503\*\*\*/DW6\*M505\*\*\*/DW60M5070IB

Cycle	Intensive	Normal	ECO
Amount of food remains	Heavy	Normal	Normal
Cycle sequence	Pre wash (50 °C) ▶ Main wash (60 °C) ▶ ▶ Rinse ▶ Rinse ▶ Hot rinse (70 °C) ▶ Dry ▶ End	Pre wash (45 °C) ▶ Main wash (55 °C) ▶ ▶ Rinse ▶ Hot rinse (65 °C) ▶ Dry ▶ End	Main wash (45 °C) ▶ ▶ Rinse ▶ Hot rinse (65 °C) ▶ Dry ▶ End
Water consumption (L)	18.5	15	12
Energy consumption (kWh)	1.5	1.35	1.037
Cycle time (min)	170	180	195

Cycle	** Delicate	Express
Amount of food remains	Light	Normal
Cycle sequence	Pre wash ▶ Main wash (40 °C) ▶ ▶ Rinse ▶ Hot rinse (60 °C) ▶ Dry ▶ End	Pre wash (50 °C) ▶ Main wash (60 °C) ▶ Hot rinse (60 °C) ▶ Dry ▶ End
Water consumption (L)	14.5	10
Energy consumption (kWh)	0.95	0.9
Cycle time (min.)	130	60

\*\* Delicate : Only for DW6\*M505\*\*\*/DW60M5070IB models

### NOTE

The power consumption and cycle time depends on the water temperature and/or load.

DW6\*M6031\*\*/DW6\*M605\*\*\*/DW60M6070IB/DW6\*M604\*\*\*

Cycle	Intensive	Auto wash	ECO
Amount of food remains	Heavy	Normal	Normal
Cycle sequence	Pre wash (50 °C) ▶ Main wash (60 °C) ▶ Rinse ▶ Rinse ▶ Hot rinse (70 °C) ▶ Dry ▶ End	Pre wash (45 °C) ▶ Main wash (45-55 °C) ▶ Rinse ▶ Hot rinse (65 °C) ▶ Dry ▶ End	Pre wash ▶ Main wash (50 °C) ▶ Hot rinse (55 °C) ▶ Dry ▶ End
Water consumption (L)	17.5	11-15	10.5
Energy consumption (kWh)	1.6	0.9-1.3	0.950 (DW6*M6031** / DW6*M605***/ DW60M6070IB) 0.936 (DW6*M604***)
Cycle time (min)	175	150	225

Cycle	Express	Pre Wash	Delicate
Amount of food remains	Normal	Light	Light
Cycle sequence	Pre wash (50 °C) ▶ Main wash (60 °C) ▶ Hot rinse (60 °C) ▶ Dry ▶ End	Pre wash ▶ End	Pre wash ▶ Main wash (40 °C) ▶ Rinse ▶ Hot rinse (60 °C) ▶ Dry ▶ End
Water consumption (L)	10	4	13
Energy consumption (kWh)	1.15	0.02	0.9
Cycle time (min)	60	15	130

# Operations

Cycle	** Quick wash
Amount of food remains	Light
Cycle sequence	Main wash (45 °C) ▶ Hot rinse (50 °C) ▶ Hot rinse (55 °C) ▶ End
Water consumption (L)	11
Energy consumption (kWh)	0.75
Cycle time (min)	30

\*\* Quick wash : Only for DW6\*M6031\*\*/DW6\*M605\*\*\*/DW60M6070IB models  
Continuous use of the Quick Wash cycle for an extended time is not recommended. This may reduce the performance of the water softener.

## NOTE

The power consumption and cycle time depends on the water temperature and/or load.



# Maintenance

---

## Cleaning

---

Keep the dishwasher clean to improve performance, reduce unnecessary repairs, and lengthen the lifecycle.

### Exterior

Clean spills on the surface of the dishwasher immediately. Use a soft, damp cloth on the control panel to gently wipe away spills and dust.

#### CAUTION

- Do not use benzene, wax, thinner, chlorine bleach, alcohol, or other chemical substances. These materials may discolour the surface of the dishwasher and cause stains.
- The dishwasher has electric parts inside. Do not spray water directly onto the dishwasher. Protect electrical components from water.
- For a stainless-steel door panel, use a stainless steel cleaner for home appliances and a clean, soft cloth.

### Interior

Clean the interior of the dishwasher on a regular basis to remove any dirt or food particles. Wipe inside the dishwasher and inside the door with a wet dishcloth.

#### CAUTION

- Do not remove the front seal (the long rubber seal enclosing the opening of the dishwasher). The seal keeps the inner side of the dishwasher sealed.
- Use a damp cloth to remove lime scale or grease deposits inside the dishwasher. Alternatively, apply some detergent, and then run an empty cycle using the highest rinse temperature.

# Maintenance

## Nozzles

To prevent the nozzles from being clogged or if the nozzles are clogged, remove and clean each nozzle. Use caution when removing the nozzles as they may break.

### Upper nozzle

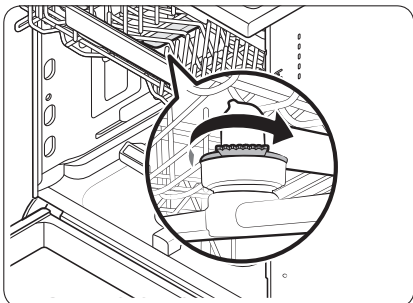

1. Open the door, and then pull out the upper rack to reveal the upper nozzle.
2. Loosen and remove the nut, and then remove the nozzle.
3. Unclog and clean the nozzle.
4. Reinsert the nozzle, and then tighten the nut by hand.
5. Rotate the nozzle by hand to make sure the nozzle is engaged correctly.

### Lower nozzle

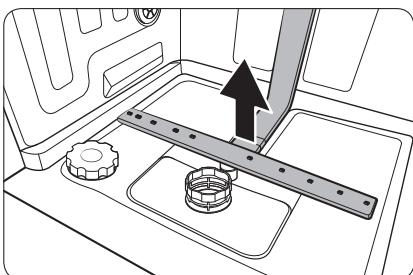

1. Open the door, and then pull out the lower rack. The lower nozzle is visible on the bottom.
2. Unclog and clean the nozzle.
3. Reinsert the nozzle.
4. Rotate the nozzle by hand to make sure the nozzle is engaged correctly.

#### NOTE

Depending on the models, actual parts may look differ from the figures.

## Internal Cleaning

We recommend internal cleaning every month. You can use the **Self Clean** cycle (if available) or the Intensive cycle without putting in dishes. In some models with a notification feature, the LED may blink after 20-22 cycles.

If your tap water is hard, you can prevent limescale inside the dishwasher by adding citric acid to the detergent when operating the dishwasher.

## Filter

We recommend cleaning the filter every month.

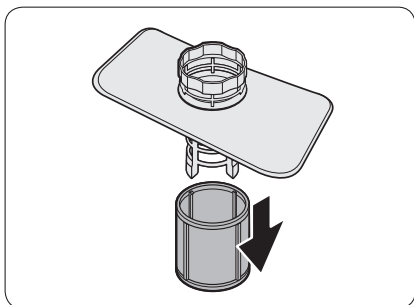
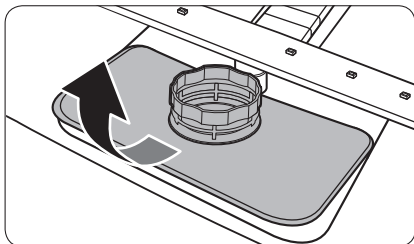
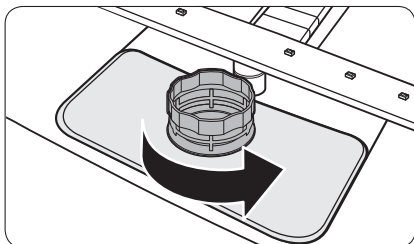

1. Open the door, and then remove the lower rack first.
2. Turn the filter handle counterclockwise to unlock the Coarse filter.
3. Remove the Coarse filter, and then the cylindrical micro filter underneath.

# Maintenance

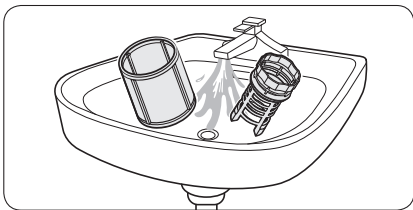

4. Remove any dirt and impurities from the micro filter and the Coarse filter.
5. Rinse them with running water, and then dry well.

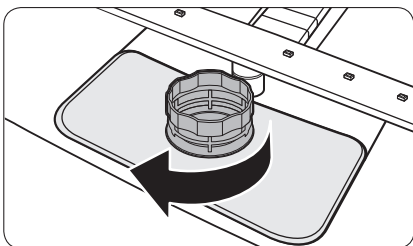

6. Reinsert the filter, and then the Coarse filter.
7. Turn the filter handle clockwise to lock.

## NOTE

Depending on the models, actual parts may look differ from the figures.

## CAUTION

Make sure the Coarse filter is closed properly. A loose cover can reduce the filtering performance.

# Troubleshooting

## Checkpoints

If you encounter an issue with the dishwasher, first check the table below and try the suggestions.

Following the repair by a non-authorized service provider, self-repair or non-professional repair of the product, Samsung is not liable for any damage to the product, any injury or any other product safety issue caused by any attempt to repair the product which does not carefully follow these repair and maintenance instructions. Any damage to the product caused by an attempt to repair the product by any person other than a Samsung certified service provider will not be covered by the warranty.

Symptom	Possible cause	Action
The dishwasher does not start.	The door is not completely closed.	<ul style="list-style-type: none"><li>• Make sure the door is latched and completely closed.</li><li>• Make sure the upper rack is properly joined with the nozzle.</li><li>• Make sure the upper rack is properly assembled.</li></ul>
	The power cord is not connected.	<ul style="list-style-type: none"><li>• Connect the power cord.</li></ul>
	Water is not being supplied.	<ul style="list-style-type: none"><li>• Make sure the water supply valve is open.</li></ul>
	The control panel is locked.	<ul style="list-style-type: none"><li>• Deactivate the Control Lock.</li></ul>
The dishwasher has bad odours.	Water remains from the previous cycle.	<ul style="list-style-type: none"><li>• With the dishwasher empty, add detergent, and then run the Quick cycle. This is available only on applicable models.</li></ul>
Water remains in the dishwasher after a cycle has finished.	The drain hose is folded or clogged.	<ul style="list-style-type: none"><li>• Straighten and unclog the hose.</li></ul>

# Troubleshooting

Symptom	Possible cause	Action
Food remains on dishes.	An incorrect cycle was selected.	<ul style="list-style-type: none"> <li>Select a cycle according to the soil level of the dishes as instructed in this manual.</li> </ul>
	The filters are clogged or not correctly fastened.	<ul style="list-style-type: none"> <li>Clean the filters.</li> <li>Make sure the filters are correctly fastened.</li> </ul>
	An insufficient amount of detergent was used.	<ul style="list-style-type: none"> <li>Use the correct amount of detergent for each load.</li> </ul>
	The water pressure is low.	<ul style="list-style-type: none"> <li>Make sure the pressure is between 0.04- 1.0 MPa.</li> </ul>
	The nozzles are clogged.	<ul style="list-style-type: none"> <li>Clean and unclog the nozzles.</li> </ul>
	Dishes improperly loaded or overloaded.	<ul style="list-style-type: none"> <li>Arrange the dishes so they do not interfere with the nozzles and/or the detergent dispenser.</li> </ul>
	The water is too hard.	<ul style="list-style-type: none"> <li>Check the salt refill indicator, and refill with dishwasher salt.</li> </ul>
Dishes are not dried well.	There is no rinse aid in the dispenser, or not enough rinse aid was used.	<ul style="list-style-type: none"> <li>Add rinse aid.</li> <li>Check the rinse aid settings.</li> </ul>
	Too many dishes are loaded.	<ul style="list-style-type: none"> <li>Overloading may reduce the drying performance. Load your dishes as recommended.</li> </ul>
	Glasses and cups spilled water onto other dishes while being unloaded.	<ul style="list-style-type: none"> <li>Empty the lower rack first, and then the upper rack. This will avoid water dripping from the upper rack onto the dishes in the lower rack.</li> </ul>
	Multiple detergent tablets were used without selecting the Sanitize option.	<ul style="list-style-type: none"> <li>Select the Sanitize option or use rinse aid.</li> </ul>

Symptom	Possible cause	Action
The dishwasher is too noisy.	The dishwasher makes a sound when the dispenser cover is open and the drain pump is operating.	<ul style="list-style-type: none"> <li>This is normal.</li> </ul>
	The dishwasher is not level.	<ul style="list-style-type: none"> <li>Make sure the dishwasher is level.</li> </ul>
	The nozzle bumps against the dishes, creating a chopping sound.	<ul style="list-style-type: none"> <li>Rearrange the dishes.</li> </ul>
Yellow or brown film remains on dishes.	Coffee and tea soils.	<ul style="list-style-type: none"> <li>Use a cycle with a higher temperature.</li> </ul>
Indicators do not light up.	The power cord is not connected.	<ul style="list-style-type: none"> <li>Connect the power cord.</li> </ul>
The nozzles do not rotate smoothly.	The nozzles are clogged with food particles.	<ul style="list-style-type: none"> <li>Clean the nozzles.</li> </ul>
A white coating remains on dishes.	The water is too hard.	<ul style="list-style-type: none"> <li>Make sure the salt fill indicator and softener settings are correct according to the water hardness of your area.</li> <li>Make sure the salt storage cap is correctly fastened.</li> </ul>
Air bubbles and scratch marks are on the control panel.	Air gets into the protective film, causing EPS marks to remain.	<ul style="list-style-type: none"> <li>Remove the protective film from the control panel.</li> </ul>



# Troubleshooting

## Information codes

If the dishwasher fails to operate, you may see an information code on the display. Check the table below and try the suggestions.

Code	Action
LC	<b>Leakage check</b> <ul style="list-style-type: none"><li>Close the water supply valve. Go to your home's circuit breaker panel, and set the dishwasher's circuit breaker switch to off. Then, contact the installer to repair. If the issue continues, contact a local Samsung service centre.</li></ul>
4C	<b>Water supply check</b> <ul style="list-style-type: none"><li>Check if the water supply valve is closed, if the water supply is suspended, or if the water inlet valve or line is frozen or clogged by foreign particles. If the issue continues, contact a local Samsung service centre.</li></ul>
AC	<b>PCB communication check</b> <ul style="list-style-type: none"><li>Abnormal communication between the main PCB and the sub PCB.</li><li>If the problem continues, contact an authorised Samsung service centre.</li></ul>
HC	<b>High temperature heating check</b> <ul style="list-style-type: none"><li>Functional check. With the dishwasher empty, add detergent, and then run a cycle. If the issue continues, go to your home's circuit breaker panel, and set the dishwasher's circuit breaker switch to off. Then, contact a Samsung service centre.</li></ul>
tC	<b>Thermistor check</b> <ul style="list-style-type: none"><li>Temperature sensor is broken (short or open circuit). If the problem continues, contact an authorised Samsung service centre.</li></ul>
EC	<b>Washing pump check</b> <ul style="list-style-type: none"><li>Abnormal working with washing pump. If the issue continues, contact a local Samsung service centre.</li></ul>
PC	<b>Distribution motor check</b> <ul style="list-style-type: none"><li>Abnormal working with distribution motor assembly, or main PCB. If the issue continues, contact a local Samsung service centre.</li></ul>
bc2	<b>Button check</b> <ul style="list-style-type: none"><li>Button pressed for 30 seconds.</li><li>Check if there is a water or foreign substances on the button part.</li><li>If the issue continues, contact a local Samsung service centre.</li></ul>

---

If any information code keeps appearing on the screen, contact a local Samsung service centre.

Spare parts\* for end-users are available for a minimum of 10 years\*\*.

\* Applicable parts : door hinge and seals, other seals, spray arms, drain filters, interior racks and plastic peripherals such as baskets and lids.

\*\* This means a minimum of 10 years after Samsung places the last unit of the model on the market.

## QUESTIONS OR COMMENTS?

COUNTRY	CALL	OR VISIT US ONLINE AT
UK	0333 000 0333	<a href="http://www.samsung.com/uk/support">www.samsung.com/uk/support</a>
IRELAND (EIRE)	0818 717100	<a href="http://www.samsung.com/ie/support">www.samsung.com/ie/support</a>
FRANCE	01 48 63 00 00	<a href="http://www.samsung.com/fr/support">www.samsung.com/fr/support</a>
NETHERLANDS	088 90 90 100	<a href="http://www.samsung.com/nl/support">www.samsung.com/nl/support</a>
GERMANY	06196 77 555 77	<a href="http://www.samsung.com/de/support">www.samsung.com/de/support</a>
SWEDEN	0771 726 786	<a href="http://www.samsung.com/se/support">www.samsung.com/se/support</a>
NORWAY	21629099	<a href="http://www.samsung.com/no/support">www.samsung.com/no/support</a>
FINLAND	030-6227 515	<a href="http://www.samsung.com/fi/support">www.samsung.com/fi/support</a>
DENMARK	707 019 70	<a href="http://www.samsung.com/dk/support">www.samsung.com/dk/support</a>
ITALIA	800-SAMSUNG (800.7267864)	<a href="http://www.samsung.com/it/support">www.samsung.com/it/support</a>
SPAIN	91 175 00 15	<a href="http://www.samsung.com/es/support">www.samsung.com/es/support</a>
PORTUGAL	808 207 267	<a href="http://www.samsung.com/pt/support">www.samsung.com/pt/support</a>
POLAND	<p>[IM] 801-172-678* lub +48 22 607-93-33* Specjalistyczna infolinia do obsługi zapytań dotyczących telefonów komórkowych: 801-672-678* * (opłata według taryfy operatora)</p> <p>[CE] 801-172-678* lub +48 22 607-93-33* * (opłata według taryfy operatora)</p>	<a href="http://www.samsung.com/pl/support/">http://www.samsung.com/pl/support/</a>
HUNGARY	0680SAMSUNG (0680-726-7864)	<a href="http://www.samsung.com/hu/support">www.samsung.com/hu/support</a>
CROATIA	072 726 786	<a href="http://www.samsung.com/hr/support">www.samsung.com/hr/support</a>
ALBANIA	045 620 202	<a href="http://www.samsung.com/al/support">www.samsung.com/al/support</a>
North Macedonia	023 207 777	<a href="http://www.samsung.com/mk/support">www.samsung.com/mk/support</a>
SLOVENIA	080 697 267 (brezplačna številka)	<a href="http://www.samsung.com/si/support">www.samsung.com/si/support</a>
BOSNIA	055 233 999	<a href="http://www.samsung.com/ba/support">www.samsung.com/ba/support</a>
ESTONIA	800-7267	<a href="http://www.samsung.com/ee/support">www.samsung.com/ee/support</a>
LITHUANIA	8-800-77777	<a href="http://www.samsung.com/lt/support">www.samsung.com/lt/support</a>
LATVIA	8000-7267	<a href="http://www.samsung.com/lv/support">www.samsung.com/lv/support</a>

# Lave-vaisselle

---

Guide d'écoconception

---



**SAMSUNG**

# Table des matières

---

<b>Installation</b>	<b>3</b>
Exigences d'installation	3
<b>Avant de commencer</b>	<b>4</b>
Utilisation du détergent	4
Utilisation de produit de rinçage	9
Utilisation d'adoucisseur	12
<b>Cycles</b>	<b>14</b>
Description des cycles	14
Conseils pour économiser de l'électricité et de l'eau	15
Tableau des cycles	16
<b>Entretien</b>	<b>23</b>
Nettoyage	23
<b>Dépannage</b>	<b>27</b>
Points de contrôle	27
Codes d'erreur	30

# Installation

## Exigences d'installation

Afin d'éviter tout risque d'incendie, d'électrocution ou de blessure, tout le câblage et le système de mise à la terre doivent être effectués par un technicien qualifié.

### Alimentation électrique

- Un circuit de dérivation individuel 220-240 V~, 50 Hz, dédié uniquement au lave-vaisselle
- Une prise de courant avec une intensité admissible maximale de 16 A (maximum 11 A pour le lave-vaisselle)

#### ⚠ AVERTISSEMENT

- N'utilisez pas de rallonge.
- Utilisez uniquement la fiche d'alimentation qui est fournie avec le lave-vaisselle.
- Une fois l'installation terminée, vérifiez si la fiche d'alimentation n'est pas pliée ou endommagée.

### Mise à la terre

Pour une mise à la terre permanente, le lave-vaisselle doit être correctement relié à la terre sur un système de câblage permanent ou métallique mis à la terre. Le conducteur de mise à la terre doit suivre les conducteurs du circuit puis être relié à la borne ou au fil de mise à la terre sur le lave-vaisselle.

#### ⚠ AVERTISSEMENT

- Ne branchez pas le câble de mise à la terre sur des canalisations ou des conduites de gaz ou d'eau chaude. Des conducteurs de mise à la terre mal connectés peuvent causer une électrocution.
- Ne modifiez pas la fiche d'alimentation du lave-vaisselle. Si la fiche d'alimentation ne rentre pas dans la prise, faites installer une prise appropriée par un électricien qualifié.

### Alimentation en eau

- Le tuyau d'arrivée d'eau doit supporter une pression d'arrivée d'eau comprise entre 0,04 et 1 MPa.
- La température de l'eau doit être inférieure à 60 °C.
- Un robinet d'arrêt avec un filetage mâle de 3/4" doit être installé sur le robinet d'eau.

### Pour réduire le risque de fuites :

- Assurez-vous que les robinets d'eau sont facilement accessibles.
- Fermez le robinet d'eau lorsque le lave-vaisselle n'est pas utilisé.
- Vérifiez régulièrement l'absence de fuites au niveau des raccords du tuyau d'eau.
- Pour arrêter toute fuite, rétablissez l'étanchéité des joints et des raccords du tuyau d'eau à l'aide de ruban adhésif en téflon ou d'un composé d'étanchéité.

### Aqua Stop

L'Aqua Stop est un composant électrique qui est conçu pour prévenir les fuites d'eau. L'Aqua Stop est fixé sur le tuyau d'eau et coupe automatiquement le débit d'eau dans l'éventualité d'un endommagement du tuyau.

#### ⚠ ATTENTION

- Manipulez l'Aqua Stop avec soin.
- Ne nouez et ne vrillez pas le tuyau d'eau qui est relié à l'Aqua Stop. Si l'Aqua Stop est endommagé, fermez les robinets d'eau et débranchez la fiche d'alimentation immédiatement. Ensuite, contactez un centre d'assistance clientèle Samsung local ou un technicien qualifié.

### Sol

- Assurez-vous que le lave-vaisselle est de niveau en utilisant les pieds à hauteur réglable.
- Une fois l'appareil mis de niveau, vérifiez si la porte s'ouvre et se ferme correctement.

# Avant de commencer

Il existe deux types de distributeur comme suit. Consultez les instructions du distributeur approprié pour votre lave-vaisselle.

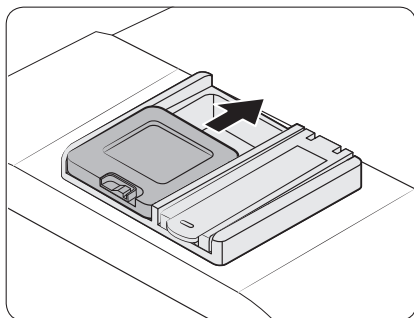

Type A

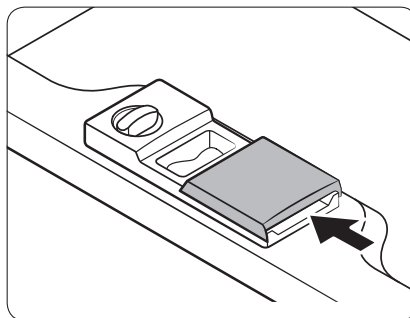

Type B

## Utilisation du détergent

### Compartiment à détergent

Tous les cycles du lave-vaisselle nécessitent la présence de détergent dans le compartiment dédié. Appliquez le détergent tel que recommandé pour le cycle sélectionné afin de bénéficier des meilleures performances de l'appareil.

#### ⚠ AVERTISSEMENT

- Ne mettez pas de détergent pour lave-vaisselle dans votre bouche. Évitez de respirer les vapeurs du détergent. Le détergent pour lave-vaisselle contient des produits chimiques corrosifs et irritants qui peuvent induire les problèmes respiratoires. Si vous avez ingéré du détergent ou inhalé des vapeurs de détergent, consultez immédiatement un médecin.
- Gardez le détergent pour lave-vaisselle hors de portée des enfants.

#### ⚠ ATTENTION

- Utilisez du détergent pour lave-vaisselle uniquement. Les autres types de détergent produisent trop de mousse, ce qui diminue les performances du lave-vaisselle ou provoque son dysfonctionnement.
- Le lave-vaisselle peut ne pas laver correctement si la quantité de détergent est insuffisante. Pour la vaisselle normalement sale, nous recommandons 20 à 25 grammes. Toutefois, cette valeur peut varier selon le fabricant du détergent. Par conséquent, veuillez suivre les recommandations du fabricant.
- Nous recommandons 15 à 20 grammes pour les modèles DW5\*\*\*\*\*.

## Remplissage avec du détergent

### - Type A

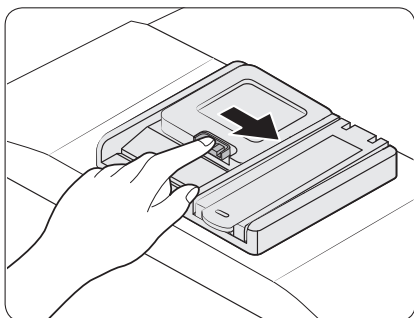

1. Ouvrez le couvercle du réservoir de détergent en poussant le loquet de déverrouillage du réservoir vers la droite.

#### REMARQUE

Le couvercle est toujours ouvert à la fin d'un cycle.

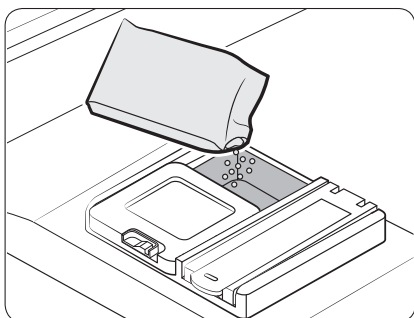

2. Ajoutez la quantité recommandée de détergent dans le compartiment de détergent de lavage principal.

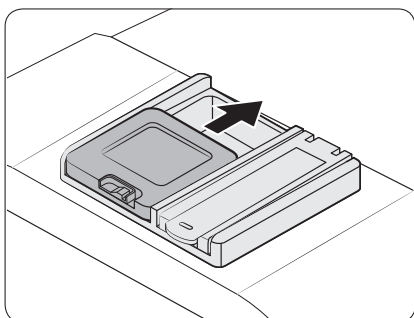

3. Fermez le couvercle en le glissant vers le haut.

Avant de commencer



## Avant de commencer

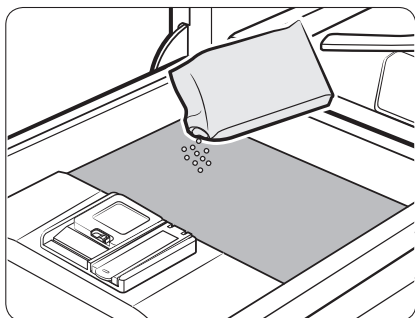

4. Si la vaisselle est très sale, ajoutez une petite quantité de détergent sur la porte pour obtenir de meilleurs résultats de lavage.

### REMARQUE

Cette petite quantité supplémentaire de détergent s'activera lors du processus de pré-lavage.

Le couvercle s'ouvrira automatiquement pour déverser le détergent dans l'appareil au cours du lavage.

## - Type B

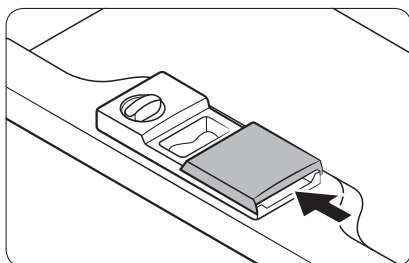
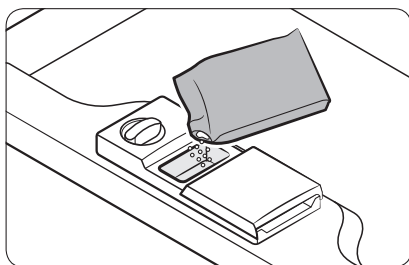
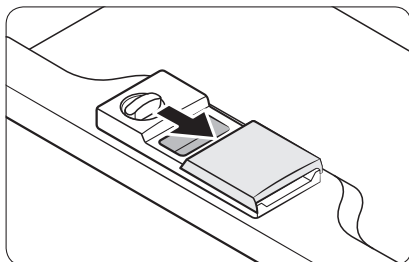
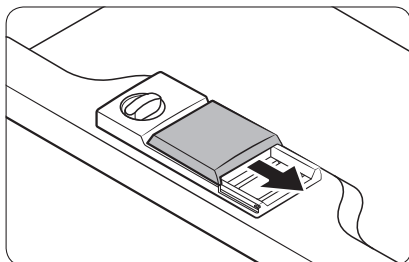

1. Ouvrez le couvercle du distributeur de détergent en pressant le loquet de déverrouillage du distributeur de détergent.

### REMARQUE

Le couvercle est toujours ouvert à la fin d'un cycle de lavage au lave-vaisselle.

2. Ajoutez la quantité recommandée de détergent dans le compartiment de détergent de lavage principal.

3. Fermez le couvercle en le glissant vers la gauche puis en le pressant vers le bas.

### REMARQUE

Il n'y a aucun bouton séparé spécifique à l'utilisation de détergents en tablette.

## Avant de commencer

---

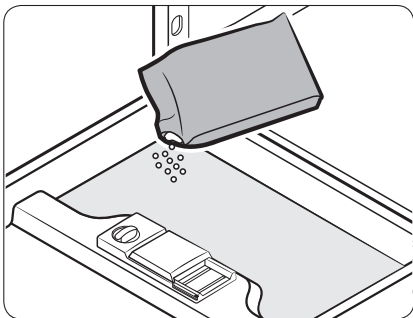

4. Si la vaisselle est très sale, ajoutez une petite quantité de détergent sur la porte pour obtenir de meilleurs résultats de lavage.

### REMARQUE

Cette petite quantité supplémentaire de détergent s'activera lors du processus de pré-lavage.

Le couvercle s'ouvrira automatiquement pour déverser le détergent dans l'appareil au cours du lavage.

## Utilisation de produit de rinçage

### Réservoir de produit de rinçage

Le produit de rinçage améliore les performances de séchage du lave-vaisselle. Lorsque le voyant Remplissage de produit de rinçage s'allume sur le panneau de commande, remplissez le réservoir de produit de rinçage. Utilisez uniquement du produit de rinçage sous forme liquide.

L'utilisation de produit de rinçage en poudre risque de boucher l'ouverture du réservoir et de provoquer un dysfonctionnement du lave-vaisselle.

#### ⚠ ATTENTION

- N'appliquez aucun type de détergent dans le réservoir de produit de rinçage.
- Ne remplissez pas trop le réservoir. Un excès de produit de rinçage peut déborder au cours d'un cycle.

### Remplissage avec du produit de rinçage

#### - Type A

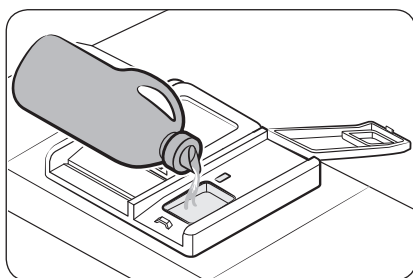
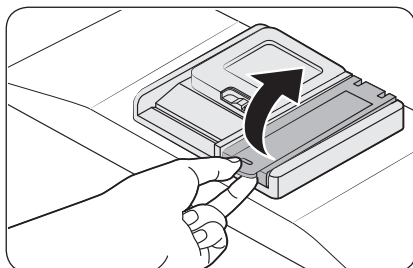

1. Ouvrez le bouchon du réservoir de produit de rinçage.

#### 📖 REMARQUE

Afin d'optimiser les performances de séchage, ajoutez du produit de rinçage aux détergents en tablette.

2. Remplissez le réservoir de produit de rinçage avec du produit de rinçage.

#### ⚠ ATTENTION

Ne remplissez pas le réservoir au-dessus de l'indicateur de niveau plein. Un excès de produit de rinçage peut déborder au cours du cycle de lavage.

# Avant de commencer

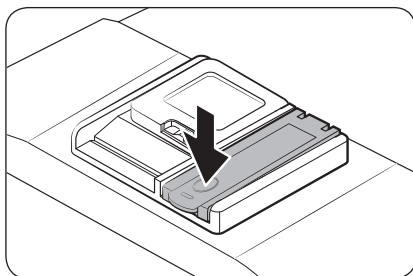

3. Fermez le bouchon du réservoir de produit de rinçage.

## Réglage du produit de rinçage

Vous pouvez modifier la quantité de produit de rinçage appliqué au cours d'un cycle. Les boutons utilisés pour passer en mode Réglage du produit de rinçage peuvent varier selon le modèle. Vérifiez les boutons pour votre modèle.

- DW6\*R70\*\*\*\* / DW5\*R407\*BB / DW5\*R406\*BB : A (AUTOMATIQUE), B (Assainissement)
  - DW5\*R405\*BB / DW5\*R404\*BB : A (Normal), B (Assainissement)
  - DW5\*R40\*\*F\* : A (Programme), B (Ajout de produit de rinçage)
1. Maintenez le bouton **A** enfoncé pendant cinq secondes.
  2. Appuyez sur le bouton **B** pour sélectionner le menu de réglage du niveau de produit de rinçage.
    - L'écran affiche le réglage actuel. (Réglage par défaut : « d4 »)
  3. Appuyez sur le bouton **A** pour modifier le réglage.
    - Vous pouvez sélectionner un réglage de d1 à d5 (minimum à maximum).
  4. Patientez 5 secondes pour enregistrer le réglage.
- 
- DW6\*M5\*\*\*BB / DW60M5070IB : A (Express)
  - Modèles DW6\*M5\*\*\*F\*/S\*/U\* : A (Programme)
1. Maintenez le bouton **A** enfoncé pendant cinq secondes.
  2. Appuyez sur le bouton **Départ différé** pour passer en mode de réglage du produit de rinçage.
    - L'écran affiche le réglage actuel.
  3. Appuyez sur le bouton **A** pour sélectionner la quantité de produit de rinçage de votre choix.
    - Vous pouvez sélectionner un réglage de d1 à d5 (minimum à maximum).
  4. Patientez 5 secondes pour enregistrer le réglage.

## - Type B

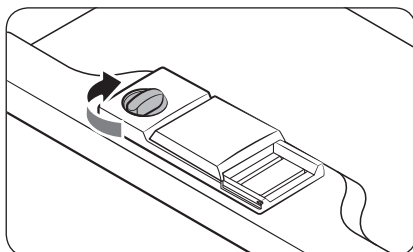
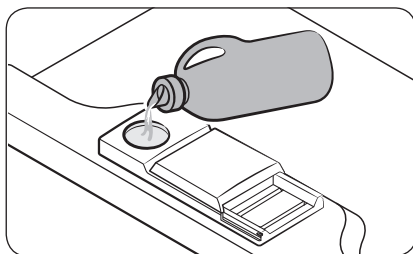
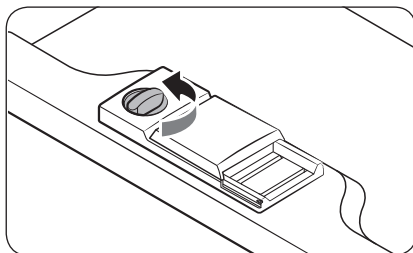

1. Ouvrez le bouchon du réservoir de produit de rinçage en le tournant en sens antihoraire.

### REMARQUE

Afin d'optimiser les performances de séchage, ajoutez du produit de rinçage aux détergents en tablette.

2. Remplissez le réservoir de produit de rinçage avec du produit de rinçage.

### REMARQUE

Utilisez l'orifice de visualisation lorsque vous remplissez le réservoir de produit de rinçage.

### ATTENTION

Ne remplissez pas le réservoir au-dessus de l'indicateur de niveau plein. Un excès de produit de rinçage peut déborder au cours du cycle de lavage.

3. Tournez le bouton de l'indicateur de produit de rinçage sur un chiffre compris entre 1 et 6.
  - Plus ce chiffre est élevé, plus grande sera la quantité de produit de rinçage utilisée par le lave-vaisselle.
  - Pour améliorer les performances de séchage, sélectionnez un niveau plus élevé.
  - En cas de vaisselle décolorée, abaissez ce niveau.
  - Si vous ne parvenez pas à tourner facilement le bouton de produit de rinçage, essayez avec une pièce de monnaie.
4. Fermez le bouchon du réservoir de produit de rinçage en le tournant en sens horaire.

# Avant de commencer

## Utilisation d'adoucisseur

### Réservoir de sel

L'adoucisseur d'eau est conçu pour purifier l'eau de ses sels minéraux qui auraient un effet nuisible ou néfaste sur le bon fonctionnement de l'appareil. Nous recommandons d'utiliser une eau douce pour obtenir de meilleurs résultats. L'eau dure contient des impuretés qui peuvent réduire les performances de lavage. Il vous sera nécessaire d'adoucir l'eau si sa dureté est supérieure à 1,0 mmol/l (6 °d, échelle allemande).

- Pour adoucir l'eau, vous avez besoin de sel pour lave-vaisselle et devez régler le niveau de dureté de l'eau en fonction de celle de votre région. Pour en savoir plus sur le niveau de dureté de l'eau de votre région, contactez votre service des eaux local.
- Si le niveau de dureté de l'eau fluctue, réglez le lave-vaisselle sur la mesure la plus élevée. Par exemple, si la dureté de l'eau est comprise entre 6,7 mmol/l et 9,0 mmol/l, réglez le lave-vaisselle sur 9,0 mmol/l.
- Le niveau de dureté de l'eau par défaut du lave-vaisselle est réglé sur 3 (entre 2,1 et 3,0 mmol/l). Si ce réglage correspond au niveau de dureté de l'eau de votre région, il n'est pas nécessaire de le changer.

### REMARQUE

- Il est recommandé d'effectuer les ajustements conformément au tableau suivant (ou du manuel).
- Réglage d'usine : H3

Dureté de l'eau				Réglage de la dureté de l'eau	Consommation de sel (g/cycle)	Autonomie (cycles/1 kg)
°dH	°fH	°Clark	mmol/l			
0-5	0-9	0-6	0-0,94	H1	0	/
6-11	10-20	7-14	1,0-2,0	H2	20	60
12-17	21-30	15-21	2,1-3,0	H3	30	50
18-22	31-40	22-28	3,1-4,0	H4	40	40
23-34	41-60	29-42	4,1-6,0	H5	50	30
35-55	61-98	43-69	6,1-9,8	H6	60	20

### REMARQUE

- 1 dH (degré allemand) = 0,178 mmol/l
- 1 Clark (degré britannique) = 0,143 mmol/l
- 1 fH (degré français) = 0,1 mmol/l
- Pour obtenir des informations sur la dureté de votre eau, prenez contact avec votre compagnie des eaux locale qui vous approvisionne.

## REMARQUE

Mode de fonctionnement de la régénération de l'adoucisseur d'eau (cycle ÉCO avec réglage de dureté H3)

- S'effectue pendant environ 2 minutes lorsque le séchage commence, consomme 2 litres d'eau et 0,0002 kWh d'électricité
- Se régénère une fois tous les 5 cycles

## Procédure de réglage du niveau d'adoucisseur

Votre lave-vaisselle est conçu pour vous permettre d'ajuster la quantité de sel consommée en fonction de la dureté de l'eau utilisée. Cela permet d'optimiser et de personnaliser le niveau de consommation de sel. La consommation peut ainsi être réglée en respectant les indications suivantes :









Les boutons utilisés pour passer en mode Réglage peuvent varier selon le modèle. Vérifiez les boutons pour votre modèle.

- DW6\*R70\*\*\* / DW5\*R407\*BB / DW5\*R406\*BB : **A (AUTOMATIQUE)**
  - DW5\*R405\*BB / DW5\*R404\*BB : **A (Normal)**
1. Maintenez le bouton **A** enfoncé pendant cinq secondes.
  2. Appuyez sur le bouton **Départ différé** pour sélectionner le menu de réglage du niveau de dureté de l'eau.
    - L'écran affiche le réglage actuel.
  3. Appuyez sur le bouton **A** pour modifier le réglage.
    - Vous pouvez sélectionner un réglage de H1 à H6 (eau douce à eau dure).
  4. Patientez 5 secondes pour enregistrer le réglage.
- 
- DW6\*M6\*\*\*BB / DW60M6070IB : **A (Prélavage)**
  - DW6\*M5\*\*\*BB / DW60M5070IB : **A (Express)**
  - Modèles DW6\*M\*\*\*F\*/S\*/U\* : **A (Programme)**
1. Appuyez sur le bouton **A** pendant cinq secondes pour sélectionner le menu de réglage du niveau de dureté de l'eau.
    - L'écran affiche le réglage actuel.
  2. Appuyez sur le bouton **A** pour modifier le réglage.
    - Vous pouvez sélectionner un réglage de H1 à H6 (eau douce à eau dure).
  3. Patientez 5 secondes pour enregistrer le réglage.



# Cycles

## Description des cycles

ECO	ÉCO *	Ce cycle réduit la consommation d'eau et d'électricité, ce qui est approprié pour une vaisselle normalement sale.
	AUTOMATIQUE / Lavage automatique	Ce cycle détecte le degré de salissure de la vaisselle et lance automatiquement le cycle le mieux adapté.
	Normal	Pour la vaisselle normalement sale, telle que les casseroles, les assiettes, les verres, les poêles légèrement sales.
	Intensif	Sélectionnez ce cycle pour la vaisselle très sale.
	Délicat	Sélectionnez ce cycle pour la vaisselle fragile et légèrement sale, tels que les verres.
	Express	Éléments d'utilisation quotidienne normalement sales, avec une durée de cycle courte.
	Rapide / Lavage rapide	Sélectionnez ce cycle pour nettoyer rapidement la vaisselle légèrement sale.
	Prélavage	Rinçage à l'eau froide pour retirer la saleté avant de lancer un autre cycle.
	Silence absolu	Sélectionnez ce cycle pour un lavage plus régulier et silencieux. Ce cycle lave un peu plus lentement mais il génère 2 décibels de bruit en moins que le cycle ÉCO.
	Auto-nettoyage	Sélectionnez ce cycle pour nettoyer l'intérieur du lave-vaisselle. Assurez-vous que le lave-vaisselle est vide.

Le cycle utilisé peut varier selon le modèle.

\* Les valeurs pour le programme ÉCO ont été obtenues conformément à la norme de test EN 60436:2020. Les valeurs données pour les autres programmes ne sont fournies qu'à titre indicatif.



---

## Conseils pour économiser de l'électricité et de l'eau

---

- Le cycle ÉCO est adapté pour nettoyer des couverts normalement sales. Pour cette utilisation, il s'agit du cycle le plus efficace en termes de consommation combinée d'eau et d'électricité. Il est utilisé pour évaluer la conformité à la législation d'écoconception de l'UE (RÈGLEMENT DE LA COMMISSION (UE) 2019/2022).
- Le pré-rinçage manuel des couverts entraîne une hausse de la consommation d'électricité et d'eau et n'est pas recommandé.  
Utilisez un couteau ou autre pour retirer uniquement les gros morceaux d'aliments avant de charger la vaisselle.
- L'eau fournie peut atteindre jusqu'à 60 °C et la consommation d'électricité est réduite lorsque l'eau chaude est raccordée.
- Il est préférable de remplir le panier si possible, mais sans le surcharger.
- Pour économiser de l'eau et de l'électricité, utilisez le cycle ÉCO. Le cycle ÉCO est le plus efficace lorsque vous lavez de la vaisselle normalement sale.
- Utilisez une quantité appropriée de détergent et rincez conformément aux instructions du fabricant.
- L'utilisation du lave-vaisselle permet d'économiser de l'eau par rapport à un lavage à la main ordinaire.
- Vous trouverez des informations relatives à l'écoconception en allant sur [www.samsung.com/support](http://www.samsung.com/support).

### Pour accéder à l'enregistrement EPREL du modèle :

1. Allez sur le site <https://eprel.ec.europa.eu>
2. Trouvez l'identifiant du modèle sur l'étiquette énergétique de l'appareil et saisissez-le dans la zone de recherche
3. Les informations d'étiquetage énergétique du modèle s'affichent

\* Vous pouvez directement accéder aux informations relatives à l'appareil sur le site <https://eprel.ec.europa.eu/qr/#####> (n° d'enregistrement)  
Le n° d'enregistrement figure sur l'étiquette de classification apposée sur votre appareil.



# Cycles

## Tableau des cycles

DW6\*R707\*\*\*/DW6\*R705\*\*\*/DW6\*R704\*\*\*

Cycle	AUTOMATIQUE	ÉCO	Intensif
Quantité de résidus alimentaires	Normale	Normale	Intense
Déroulement du cycle	Prélavage (45 °C) ▶ Lavage principal (55 °C à 65 °C) ▶ Rinçage ▶ Rinçage à chaud (50 °C à 70 °C) ▶ Séchage ▶ Fin	Prélavage ▶ Lavage principal (50 °C) ▶ Rinçage ▶ Rinçage à chaud (48 °C) ▶ Séchage ▶ Fin	Prélavage (50 °C) ▶ Lavage principal (65 °C) ▶ Rinçage ▶ Rinçage à chaud (58 °C) ▶ Séchage ▶ Fin
Consommation d'eau (litres)	8,5 à 18	9,9	16,6
Consommation électrique (kWh)	0,85-1,55	0,848 (DW6*R707***/DW6*R705***) 0,836 (DW6*R704***)	1,5
Durée du cycle (minutes)	150	210	205

Cycle	Délicat	Express	* Prélavage
Quantité de résidus alimentaires	Légère	Normale	Légère
Déroulement du cycle	Prélavage (40 °C) ▶ Lavage principal (50 °C) ▶ Rinçage ▶ Rinçage à chaud (50 °C) ▶ Séchage ▶ Fin	Lavage principal (60 °C) ▶ Rinçage ▶ Rinçage à chaud (55 °C) ▶ Séchage ▶ Fin	Prélavage ▶ Fin
Consommation d'eau (litres)	13,5	15	4,1
Consommation électrique (kWh)	0,95	0,95	0,02
Durée du cycle (minutes)	120	60	15

Cycle	Silence absolu	** Auto-nettoyage
Quantité de résidus alimentaires	Normale	-
Déroulement du cycle	Prélavage (35 °C) ▶ Lavage principal (60 °C) ▶ Rinçage ▶ Rinçage à chaud (55 °C) ▶ Séchage ▶ Fin	Prélavage ▶ Lavage principal (70 °C) ▶ Rinçage ▶ Rinçage à chaud (70 °C) ▶ Séchage ▶ Fin
Consommation d'eau (litres)	13	15
Consommation électrique (kWh)	1,5	1,25
Durée du cycle (minutes)	270	145

\* Prélavage : ce cycle n'active ni la fonction Porte automatique, ni le processus de séchage. Il est déconseillé d'utiliser en continu le cycle Prélavage pendant une période prolongée. Cela peut réduire le niveau de performances de l'adoucisseur d'eau.

\*\* Auto-nettoyage : pour les modèles DW6\*R707\*/DW6\*R705\* uniquement

#### REMARQUE

La consommation électrique et la durée du cycle dépendent de la température de l'eau et/ou de la charge.

# Cycles

## DW5\*R407\*\*\*/DW5\*R406\*\*\*

Cycle	AUTOMATIQUE	ÉCO	Intensif
Quantité de résidus alimentaires	De très légère à intense	Normale	Intense
Déroulement du cycle	Prélavage (45 °C) ▶ Lavage principal (45 °C à 55 °C) ▶ Rinçage ▶ Rinçage à chaud (65 °C) ▶ Séchage ▶ Fin	Lavage principal (50 °C) ▶ Rinçage ▶ Rinçage à chaud (50 °C) ▶ Séchage ▶ Fin	Prélavage (50 °C) ▶ Lavage principal (60 °C) ▶ Rinçage ▶ Rinçage à chaud (70 °C) ▶ Séchage ▶ Fin
Consommation d'eau (litres)	9,5 à 13	9,9 (DW5*R406***) 9,5 (DW5*R407***)	15,5
Consommation électrique (kWh)	0,85 à 1,2	0,704 (DW5*R406***) 0,755 (DW5*R407***)	1,33
Durée du cycle (minutes)	150	220	175

Cycle	Délicat	Express	Rapide
Quantité de résidus alimentaires	Légère	Normale	Légère
Déroulement du cycle	Prélavage ▶ Lavage principal (40 °C) ▶ Rinçage ▶ Rinçage à chaud (60 °C) ▶ Séchage ▶ Fin	Prélavage (40 °C) ▶ Lavage principal (45 °C) ▶ Rinçage à chaud (60 °C) ▶ Séchage ▶ Fin	Lavage principal (35 °C) ▶ Rinçage (35 °C)
Consommation d'eau (litres)	12	9,1	10,5
Consommation électrique (kWh)	0,71	0,77	0,28
Durée du cycle (minutes)	125	60	20

## DW5\*R405\*\*\*/DW5\*R404\*\*\*

Cycle	Normal	ÉCO	Intensif
Quantité de résidus alimentaires	Normale	Normale	Intense
Déroulement du cycle	Prélavage (45 °C) ▶ Lavage principal (55 °C) ▶ Rinçage ▶ Rinçage à chaud (65 °C) ▶ Séchage ▶ Fin	Lavage principal (45 °C) ▶ Rinçage ▶ Rinçage à chaud (60 °C) ▶ Séchage ▶ Fin	Prélavage (50 °C) ▶ Lavage principal (60 °C) ▶ Rinçage ▶ Rinçage à chaud (70 °C) ▶ Séchage ▶ Fin
Consommation d'eau (litres)	13,1	9,5 (DW5*R404***) 9,9 (DW5*R405***)	16,5
Consommation électrique (kWh)	1,1	0,780 (DW5*R404***) 0,836 (DW5*R405***)	1,3
Durée du cycle (minutes)	175	220	165

Cycle	Délicat	Express	Rapide
Quantité de résidus alimentaires	Légère	Normale	Légère
Déroulement du cycle	Prélavage ▶ Lavage principal (40 °C) ▶ Rinçage ▶ Rinçage à chaud (60 °C) ▶ Séchage ▶ Fin	Prélavage (50 °C) ▶ Lavage principal (60 °C) ▶ Rinçage à chaud (60 °C) ▶ Séchage ▶ Fin	Lavage principal (35 °C) ▶ Rinçage (35 °C)
Consommation d'eau (litres)	13,4	9,1	10,5
Consommation électrique (kWh)	0,78	0,75	0,3
Durée du cycle (minutes)	125	60	20

### REMARQUE

La consommation électrique et la durée du cycle dépendent de la température de l'eau et/ou de la charge.

# Cycles

## DW6\*M503\*\*\*/DW6\*M505\*\*\*/DW60M5070IB

Cycle	Intensif	Normal	ÉCO
Quantité de résidus alimentaires	Intense	Normale	Normale
Déroulement du cycle	Prélavage (50 °C) ▶ Lavage principal (60 °C) ▶ Rinçage ▶ Rinçage à chaud (70 °C) ▶ Séchage ▶ Fin	Prélavage (45 °C) ▶ Lavage principal (55 °C) ▶ Rinçage ▶ Rinçage à chaud (65 °C) ▶ Séchage ▶ Fin	Lavage principal (45 °C) ▶ Rinçage ▶ Rinçage à chaud (65 °C) ▶ Séchage ▶ Fin
Consommation d'eau (litres)	18,5	15	12
Consommation électrique (kWh)	1,5	1,35	1,037
Durée du cycle (minutes)	170	180	195

Cycle	** Délicat	Express
Quantité de résidus alimentaires	Légère	Normale
Déroulement du cycle	Prélavage ▶ Lavage principal (40 °C) ▶ Rinçage ▶ Rinçage à chaud (60 °C) ▶ Séchage ▶ Fin	Prélavage (50 °C) ▶ Lavage principal (60 °C) ▶ Rinçage à chaud (60 °C) ▶ Séchage ▶ Fin
Consommation d'eau (litres)	14,5	10
Consommation électrique (kWh)	0,95	0,9
Durée du cycle (minutes)	130	60

\*\* Délicat : pour les modèles DW6\*M505\*\*\*/DW60M5070IB uniquement

### REMARQUE

La consommation électrique et la durée du cycle dépendent de la température de l'eau et/ou de la charge.

DW6\*M6031\*\*/DW6\*M605\*\*\*/DW60M6070IB/DW6\*M604\*\*\*

Cycle	Intensif	Lavage automatique	ÉCO
Quantité de résidus alimentaires	Intense	Normale	Normale
Déroulement du cycle	Prélavage (50 °C) ► Lavage principal (60 °C) ► Rinçage ► Rinçage à chaud (70 °C) ► Séchage ► Fin	Prélavage (45 °C) ► Lavage principal (45 °C à 55 °C) ► Rinçage ► Rinçage à chaud (65 °C) ► Séchage ► Fin	Prélavage ► Lavage principal (50 °C) ► Rinçage à chaud (55 °C) ► Séchage ► Fin
Consommation d'eau (litres)	17,5	11 à 15	10,5
Consommation électrique (kWh)	1,6	0,9 à 1,3	0,950 (DW6*M6031** / DW6*M605*** / DW60M6070IB) 0,936 (DW6*M604***)
Durée du cycle (minutes)	175	150	225

Cycle	Express	Prélavage	Délicat
Quantité de résidus alimentaires	Normale	Légère	Légère
Déroulement du cycle	Prélavage (50 °C) ► Lavage principal (60 °C) ► Rinçage à chaud (60 °C) ► Séchage ► Fin	Prélavage ► Fin	Prélavage ► Lavage principal (40 °C) ► Rinçage ► Rinçage à chaud (60 °C) ► Séchage ► Fin
Consommation d'eau (litres)	10	4	13
Consommation électrique (kWh)	1,15	0,02	0,9
Durée du cycle (minutes)	60	15	130



# Cycles

Cycle	** Lavage rapide
Quantité de résidus alimentaires	Légère
Déroulement du cycle	Lavage principal (45 °C) ► Rinçage à chaud (50 °C) ► Rinçage à chaud (55 °C) ► Fin
Consommation d'eau (litres)	11
Consommation électrique (kWh)	0,75
Durée du cycle (minutes)	30

\*\* Lavage rapide : pour les modèles DW6\*M6031\*\*/DW6\*M605\*\*\*/DW60M6070IB uniquement  
Nous déconseillons l'utilisation continue du cycle Lavage rapide pendant une durée prolongée. Cela peut réduire le niveau de performances de l'adoucisseur d'eau.



## REMARQUE

La consommation électrique et la durée du cycle dépendent de la température de l'eau et/ou de la charge.

# Entretien

---

## Nettoyage

---

Gardez votre lave-vaisselle propre pour améliorer ses performances, limiter le nombre de réparations et allonger sa durée de vie.

### Partie externe

Nettoyez immédiatement les éclaboussures sur la surface du lave-vaisselle. Pour retirer délicatement les taches et la poussière sur le panneau de commande, utilisez un chiffon doux et humide.

#### ATTENTION

- N'utilisez jamais de benzène, de cire, de diluant, d'agent de blanchiment chloré, d'alcool ou d'autres substances chimiques. Ces produits risquent de décolorer la surface du lave-vaisselle et de former des taches permanentes.
- Le lave-vaisselle contient des pièces électriques. Ne versez pas d'eau directement sur le lave-vaisselle. Protégez les composants électriques de l'eau.
- Pour un panneau de porte en acier inoxydable, utilisez un nettoyant pour appareils domestiques en acier inoxydable et un chiffon propre et doux.

### Partie interne

Nettoyez régulièrement l'intérieur de votre lave-vaisselle afin d'en retirer les saletés et les résidus alimentaires. Essuyez l'intérieur du lave-vaisselle et la partie interne de la porte à l'aide d'un chiffon humide.

#### ATTENTION

- Ne retirez pas la garniture d'étanchéité (long joint en caoutchouc entourant l'ouverture du lave-vaisselle). Le joint assure l'étanchéité de la partie interne du lave-vaisselle.
- Utilisez un chiffon humide pour retirer les dépôts de graisse ou de calcaire à l'intérieur du lave-vaisselle. Vous pouvez également ajouter une petite quantité de détergent et lancer un cycle à vide en utilisant la température de rinçage la plus élevée.

# Entretien

## Gicleurs

Pour éviter que les gicleurs ne se bouchent ou lorsque les gicleurs sont bouchés, retirez chaque gicleur pour le nettoyer. Retirez délicatement les gicleurs pour ne pas les casser.

### Gicleur intégré au panier supérieur

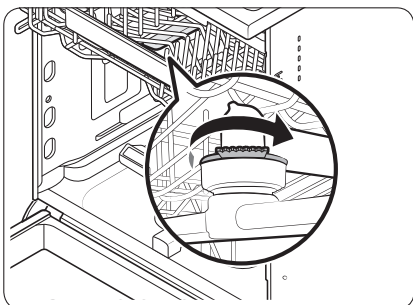

1. Ouvrez la porte, puis tirez le panier supérieur pour accéder au gicleur intégré au panier supérieur.
2. Desserrez l'écrou, retirez-le puis enlevez le gicleur.
3. Débouchez et nettoyez le gicleur.
4. Réinsérez le gicleur et serrez l'écrou à la main.
5. Faites tourner le gicleur à la main pour vous assurer qu'il est bien engagé.

### Gicleur inférieur

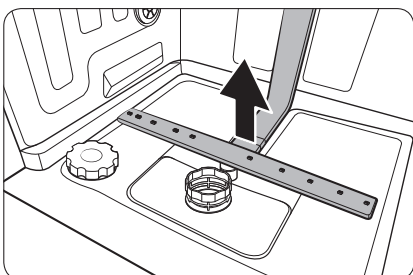

1. Ouvrez la porte, puis tirez le panier inférieur vers l'extérieur. Le gicleur inférieur est visible en bas.
2. Débouchez et nettoyez le gicleur.
3. Réinsérez le gicleur.
4. Faites tourner le gicleur à la main pour vous assurer qu'il est bien engagé.

#### REMARQUE

En fonction des modèles, l'apparence des pièces réelles peut sembler différente par rapport aux illustrations.

## Nettoyage interne

Nous recommandons de procéder à un nettoyage interne chaque mois. Vous pouvez utiliser le cycle **Auto-nettoyage** (si disponible) ou le cycle Intensif sans charger de vaisselle. Sur certains modèles dotés de la fonction de notification, le voyant LED peut clignoter après 20 à 22 cycles.

Si votre eau du robinet est dure, vous pouvez prévenir la formation de calcaire dans le lave-vaisselle en ajoutant de l'acide citrique au détergent lors de l'utilisation du lave-vaisselle.

## Filtre

Nous recommandons de nettoyer le filtre tous les mois.

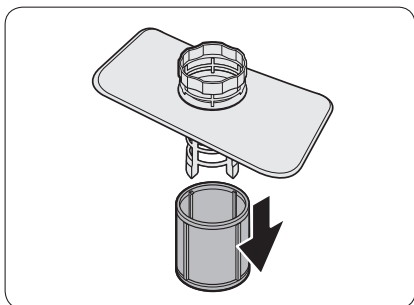
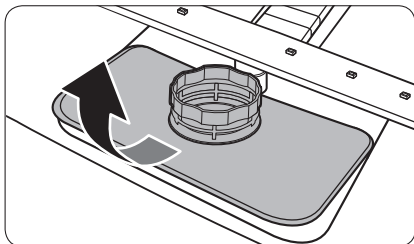
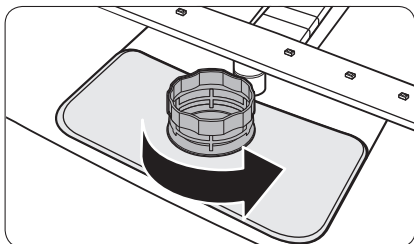

1. Ouvrez la porte et retirez le panier inférieur en premier.
2. Tournez la poignée du filtre dans le sens antihoraire pour déverrouiller le pré-filtre.
3. Retirez le pré-filtre et le microfiltre cylindrique situé en dessous de celui-ci.

# Entretien

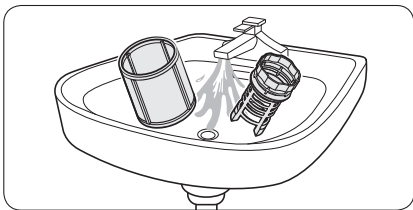

4. Éliminez la saleté et les impuretés au niveau du microfiltre et du pré-filtre.
5. Rincez-les à l'eau claire et séchez-les bien.

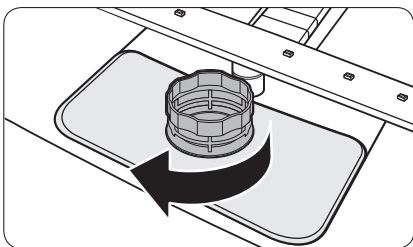

6. Réinsérez le filtre, puis le pré-filtre.
7. Tournez la poignée du filtre dans le sens horaire pour le verrouiller.



## REMARQUE

En fonction des modèles, l'apparence des pièces réelles peut sembler différente par rapport aux illustrations.

### ATTENTION

Assurez-vous que le pré-filtre est correctement fermé. Un cache desserré peut réduire les performances de filtration.

# Dépannage

## Points de contrôle

En cas de problème avec votre lave-vaisselle, consultez d'abord le tableau ci-dessous et essayez les propositions.

Samsung ne saurait être tenu responsable en cas d'endommagement du produit suite à une réparation effectuée par un fournisseur de services non agréé ou encore par le client lui-même. Samsung décline toute responsabilité en cas d'endommagement du produit, de blessures ou autre problème de sécurité résultant d'une ouverture du produit par un tiers en mépris des consignes de réparation et d'entretien. Toute dommage causé lors d'une tentative de réparation par un tiers autre qu'un prestataire agréé par SAMSUNG ne saurait être couvert par la garantie.

Symptôme	Cause possible	Action
Le lave-vaisselle ne démarre pas.	La porte n'est pas correctement fermée.	<ul style="list-style-type: none"><li>Assurez-vous que le loquet de la porte est bien enclenché et que la porte est correctement fermée.</li><li>Assurez-vous que le panier supérieur est correctement relié au gicleur.</li><li>Assurez-vous également que le panier supérieur est correctement assemblé.</li></ul>
	Le cordon d'alimentation n'est pas branché.	<ul style="list-style-type: none"><li>Branchez le cordon d'alimentation.</li></ul>
	Absence d'alimentation en eau.	<ul style="list-style-type: none"><li>Vérifiez que le robinet d'arrivée d'eau est ouvert.</li></ul>
	Le panneau de commande est verrouillé.	<ul style="list-style-type: none"><li>Désactivez la fonction Verrouillage de commande.</li></ul>
Le lave-vaisselle dégage de mauvaises odeurs.	Présence d'eau résiduelle issue du cycle précédent.	<ul style="list-style-type: none"><li>Avec le lave-vaisselle vide, ajoutez du détergent puis lancez le cycle Rapide. Certains modèles ne disposent pas de cette fonction.</li></ul>
Toute l'eau n'a pas été évacuée après la fin du dernier cycle.	Le tuyau d'évacuation est plié ou obstrué.	<ul style="list-style-type: none"><li>Dépliez et débouchez le tuyau.</li></ul>

# Dépannage

Symptôme	Cause possible	Action
Présence de résidus alimentaires sur la vaisselle.	Le cycle sélectionné est incorrect.	<ul style="list-style-type: none"> <li>Sélectionnez un cycle en fonction du niveau de salissure de la vaisselle, comme indiqué dans ce manuel.</li> </ul>
	Les filtres sont bouchés ou ne sont pas correctement serrés.	<ul style="list-style-type: none"> <li>Nettoyez les filtres.</li> <li>Assurez-vous que les filtres sont correctement serrés.</li> </ul>
	Une quantité insuffisante de détergent a été utilisée.	<ul style="list-style-type: none"> <li>Utilisez la quantité appropriée de détergent pour chaque charge.</li> </ul>
	La pression de l'eau est trop basse.	<ul style="list-style-type: none"> <li>Assurez-vous que la pression est comprise entre 0,04 et 1,0 MPa.</li> </ul>
	Les gicleurs sont obstrués.	<ul style="list-style-type: none"> <li>Nettoyez et débouchez les gicleurs.</li> </ul>
	La vaisselle n'a pas été correctement chargée ou la quantité de vaisselle est trop importante.	<ul style="list-style-type: none"> <li>Réorganisez la vaisselle de manière à ce qu'elle ne gêne pas les gicleurs et/ou le réservoir de détergent.</li> </ul>
	L'eau est trop dure.	<ul style="list-style-type: none"> <li>Vérifiez le voyant de remplissage de sel et remplissez le réservoir avec du sel pour lave-vaisselle.</li> </ul>
La vaisselle est encore mouillée.	Aucun produit de rinçage dans le réservoir ou insuffisance de produit de rinçage utilisé.	<ul style="list-style-type: none"> <li>Ajoutez du produit de rinçage.</li> <li>Vérifiez le réglage du produit de rinçage.</li> </ul>
	L'appareil est surchargé.	<ul style="list-style-type: none"> <li>Une trop grande quantité de vaisselle peut réduire les performances de séchage. Chargez la vaisselle conformément aux instructions.</li> </ul>
	De l'eau est tombée sur d'autres objets pendant le déchargement des verres et des tasses.	<ul style="list-style-type: none"> <li>Videz d'abord le panier inférieur, puis le panier supérieur. Vous éviterez ainsi de faire tomber de l'eau sur la vaisselle du panier inférieur.</li> </ul>
	Plusieurs tablettes de détergent ont été utilisées alors que l'option Assainissement n'était pas sélectionnée.	<ul style="list-style-type: none"> <li>Sélectionnez la fonction Assainissement ou utilisez du produit de rinçage.</li> </ul>

Symptôme	Cause possible	Action
Le lave-vaisselle est trop bruyant.	Le lave-vaisselle produit du bruit lorsque le cache du réservoir est ouvert et que la pompe de vidange est en marche.	<ul style="list-style-type: none"> <li>Ceci est tout à fait normal.</li> </ul>
	Le lave-vaisselle n'est pas parfaitement stable.	<ul style="list-style-type: none"> <li>Assurez-vous que le lave-vaisselle a été installé de niveau.</li> </ul>
	Le gicleur cogne contre la vaisselle, ce qui génère du bruit.	<ul style="list-style-type: none"> <li>Réorganisez la vaisselle.</li> </ul>
La vaisselle est recouverte d'un film jaunâtre ou marron.	Il s'agit de taches de café ou de thé.	<ul style="list-style-type: none"> <li>Utilisez un cycle avec une température plus élevée.</li> </ul>
Les voyants ne s'allument pas.	Le cordon d'alimentation n'est pas branché.	<ul style="list-style-type: none"> <li>Branchez le cordon d'alimentation.</li> </ul>
La rotation des gicleurs n'est pas fluide.	Les gicleurs sont obstrués par des particules d'aliments.	<ul style="list-style-type: none"> <li>Nettoyez les gicleurs.</li> </ul>
La vaisselle est recouverte de traces blanches.	L'eau est trop dure.	<ul style="list-style-type: none"> <li>Assurez-vous que le voyant de remplissage de sel et le réglage de l'adoucisseur sont corrects en fonction de la dureté de l'eau de votre région.</li> <li>Assurez-vous que le bouchon du réservoir de sel est correctement serré.</li> </ul>
Il y a des bulles d'air et des traces de rayures sur le panneau de commande.	De l'air pénètre dans le film de protection, rendant impossible le retrait des marques d'EPS.	<ul style="list-style-type: none"> <li>Retirez le film de protection sur le panneau de commande.</li> </ul>



# Dépannage

## Codes d'erreur

Si le lave-vaisselle ne parvient pas à effectuer une opération, un code d'information apparaît à l'écran. Consultez le tableau ci-dessous et essayez les propositions.

Code	Action
LC	<b>Contrôle des fuites</b> <ul style="list-style-type: none"><li>Fermez le robinet d'arrivée d'eau. Accédez au tableau électrique de votre habitation, puis coupez le disjoncteur de votre lave-vaisselle. Contactez ensuite un installateur pour effectuer les réparations. Si le problème persiste, contactez un centre de dépannage Samsung local.</li></ul>
4C	<b>Contrôle de l'alimentation en eau</b> <ul style="list-style-type: none"><li>Vérifiez si le robinet d'arrivée d'eau est fermé, si l'arrivée d'eau est coupée, ou si le robinet ou tuyau d'arrivée d'eau est gelé(e) ou obstrué(e) par des corps étrangers. Si le problème persiste, contactez un centre de dépannage Samsung local.</li></ul>
AC	<b>Vérification de la communication avec la carte de circuit imprimé</b> <ul style="list-style-type: none"><li>Communication anormale entre la carte de circuit imprimé principale et la carte de circuit imprimé secondaire.</li><li>Si le problème persiste, contactez un centre de maintenance Samsung agréé.</li></ul>
HC	<b>Contrôle du chauffage à haute température</b> <ul style="list-style-type: none"><li>Contrôle fonctionnel. Avec le lave-vaisselle vide, ajoutez du détergent puis lancez un cycle. Si le problème persiste, accédez au tableau électrique de votre habitation, puis coupez le disjoncteur de votre lave-vaisselle. Contactez ensuite un centre de dépannage Samsung.</li></ul>
tC	<b>Vérification de la thermistance</b> <ul style="list-style-type: none"><li>Le capteur de température est défectueux (court-circuit ou circuit coupé). Si le problème persiste, contactez un centre de maintenance Samsung agréé.</li></ul>
EC	<b>Vérification de la pompe de lavage</b> <ul style="list-style-type: none"><li>Fonctionnement anormal de la pompe de lavage. Si le problème persiste, contactez un centre de dépannage Samsung local.</li></ul>
PC	<b>Vérification du moteur de distribution</b> <ul style="list-style-type: none"><li>Fonctionnement anormal avec l'ensemble de moteur de distribution ou la carte de circuit imprimé principale. Si le problème persiste, contactez un centre de dépannage Samsung local.</li></ul>
bc2	<b>Vérification du bouton</b> <ul style="list-style-type: none"><li>Bouton actionné pendant 30 secondes.</li><li>Vérifiez s'il y a de l'eau ou des corps étrangers au niveau du bouton.</li><li>Si le problème persiste, contactez un centre de dépannage Samsung local.</li></ul>

---

Si un code d'information ne cesse d'apparaître sur l'écran, contactez un centre de dépannage Samsung local.

Les pièces de rechange\* pour l'utilisateur final sont disponibles pendant 10 ans minimum\*\*.

\* Pièces concernées : joints et charnière de porte, autres joints, bras gicleurs, filtres de vidange, paniers inférieurs et accessoires en plastique tels que les paniers et couvercles.

\*\* C'est-à-dire 10 ans minimum après que Samsung ait commercialisé le dernier appareil du modèle.

## UNE QUESTION ? UN COMMENTAIRE ?

PAYS	N° DE TÉLÉPHONE	SITE INTERNET
UK	0333 000 0333	<a href="http://www.samsung.com/uk/support">www.samsung.com/uk/support</a>
IRELAND (EIRE)	0818 717100	<a href="http://www.samsung.com/ie/support">www.samsung.com/ie/support</a>
FRANCE	01 48 63 00 00	<a href="http://www.samsung.com/fr/support">www.samsung.com/fr/support</a>
NETHERLANDS	088 90 90 100	<a href="http://www.samsung.com/nl/support">www.samsung.com/nl/support</a>
GERMANY	06196 77 555 77	<a href="http://www.samsung.com/de/support">www.samsung.com/de/support</a>
SWEDEN	0771 726 786	<a href="http://www.samsung.com/se/support">www.samsung.com/se/support</a>
NORWAY	21629099	<a href="http://www.samsung.com/no/support">www.samsung.com/no/support</a>
FINLAND	030-6227 515	<a href="http://www.samsung.com/fi/support">www.samsung.com/fi/support</a>
DENMARK	707 019 70	<a href="http://www.samsung.com/dk/support">www.samsung.com/dk/support</a>
ITALIA	800-SAMSUNG (800.7267864)	<a href="http://www.samsung.com/it/support">www.samsung.com/it/support</a>
SPAIN	91 175 00 15	<a href="http://www.samsung.com/es/support">www.samsung.com/es/support</a>
PORTUGAL	808 207 267	<a href="http://www.samsung.com/pt/support">www.samsung.com/pt/support</a>
POLAND	[IM] 801-172-678* lub +48 22 607-93-33* Specjalistyczna infolinia do obsługi zapytań dotyczących telefonów komórkowych: 801-672-678* * (opłata według taryfy operatora)  [CE] 801-172-678* lub +48 22 607-93-33* * (opłata według taryfy operatora)	<a href="http://www.samsung.com/pl/support/">http://www.samsung.com/pl/support/</a>
HUNGARY	0680SAMSUNG (0680-726-7864)	<a href="http://www.samsung.com/hu/support">www.samsung.com/hu/support</a>
CROATIA	072 726 786	<a href="http://www.samsung.com/hr/support">www.samsung.com/hr/support</a>
ALBANIA	045 620 202	<a href="http://www.samsung.com/al/support">www.samsung.com/al/support</a>
North Macedonia	023 207 777	<a href="http://www.samsung.com/mk/support">www.samsung.com/mk/support</a>
SLOVENIA	080 697 267 (brezplačna številka)	<a href="http://www.samsung.com/si/support">www.samsung.com/si/support</a>
BOSNIA	055 233 999	<a href="http://www.samsung.com/ba/support">www.samsung.com/ba/support</a>
ESTONIA	800-7267	<a href="http://www.samsung.com/ee/support">www.samsung.com/ee/support</a>
LITHUANIA	8-800-77777	<a href="http://www.samsung.com/lt/support">www.samsung.com/lt/support</a>
LATVIA	8000-7267	<a href="http://www.samsung.com/lv/support">www.samsung.com/lv/support</a>

# Vaatwasser

---

Eco Design Handleiding

---



**SAMSUNG**

# Inhoud

---

<b>Installatie</b>	<b>3</b>
Montagevereisten	3
<b>Voor u begint</b>	<b>4</b>
Wasmiddel gebruiken	4
Spoelen gebruiken	9
Ontharder gebruiken	12
<b>Functies</b>	<b>14</b>
Programma-overzicht	14
Tip voor water- en energiebesparing	15
Vaatwasprogramma's	16
<b>Onderhoud</b>	<b>23</b>
Schoonmaken	23
<b>Problemen oplossen</b>	<b>27</b>
Controlepunten	27
Informatiecodes	30

# Installatie

## Montagevereisten

Om het risico van brand, elektrische schokken of persoonlijk letsel te voorkomen, moeten alle bedrading en aarding worden uitgevoerd door een gekwalificeerde monteur.

### Voeding

- Een afzonderlijke 220-240 V~, 50 Hz spanningsgroep speciaal voor de vaatwasser.
- Stopcontact met een maximaal toelaatbare stroom van 16 A (11 A maximum voor de vaatwasmachine)

### ⚠ WAARSCHUWING

- Gebruik geen verlengsnoer.
- Gebruik alleen de stekker die bij de vaatwasser is geleverd.
- Controleer na de installatie of de stekker niet wordt geknikt of is beschadigd.

### Aarding

Voor permanente aarding moet de vaatwasser goed geaard worden met een geaarde metalen of permanente bedrading. De aardleiding moet worden uitgevoerd met de circuitgeleiders en dan verbonden met de aardingsklem of lood op de vaatwasmachine.

### ⚠ WAARSCHUWING

- Sluit de aardleiding niet aan op plastic sanitair, gasleidingen of warmwaterleidingen. Onjuist aangesloten aardgeleiders kunnen een elektrische schok veroorzaken.
- Breng geen wijzigingen aan in de stekker van de vaatwasser. Indien de stekker niet in het stopcontact past, dient u een correct stopcontact te laten installeren door een erkende elektricien.

### Watertoevoer

- De watertoevoerleiding moet waterdruk ondersteunen tussen 0,04 en 1 MPa.
- Watertemperatuur moet lager zijn dan 60 °C.
- De kraan moet worden voorzien van uitwendig draad van 3/4 inch.

### Om het risico op lekken te verminderen:

- Zorg ervoor dat de kraan makkelijk toegankelijk is.
- Draai de kraan dicht wanneer de vaatwasser niet wordt gebruikt.
- Controleer regelmatig of er geen lekken in de waterslangkoppelingen zijn.
- Om een lek te dichten moeten de waterlijnverbindingen en andere verbindingen worden afgedicht met teflontape of een afdichtmiddel.

### Aqua Stop

De Aqua Stop is een elektrisch onderdeel dat is ontworpen om lekkage te voorkomen. De Aqua Stop is wordt bevestigd aan de watertoevoerslang en sluit in het geval van schade aan de slang automatisch de watertoevoer af.

### ⚠ LET OP

- Behandel de Aqua Stop met zorg.
- Zorg dat u de watertoevoerslang die op de Aqua Stop wordt aangesloten, niet draait of knikt. Als de Aqua Stop beschadigd is, zet de waterkranen uit en haal de stekker onmiddellijk uit het stopcontact. Neem dan contact op met Samsung-klantenservice of een gekwalificeerd monteur.

### Ondergrond

- Zorg ervoor dat de vaatwasser waterpas staat door middel van de in hoogte verstelbare voetjes.
- Wanneer het waterpas zetten is voltooid, controleer dan of de deur goed opent en sluit.

# Voor u begint

Er zijn de volgende twee typen vaatwasmiddeldispenser. Controleer de instructies voor het juiste type dispenser voor uw vaatwasser.

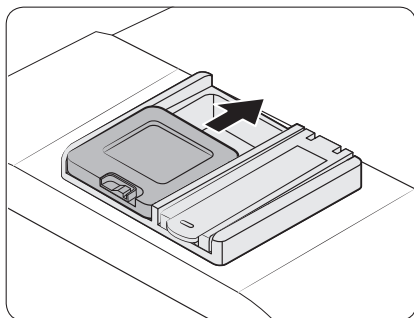

Type A

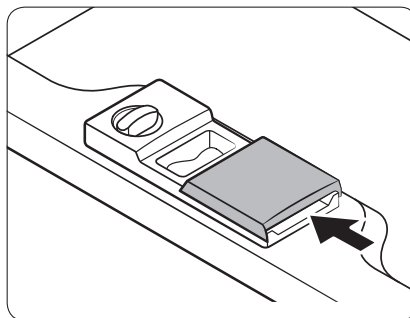

Type B

Voor u begint

## Wasmiddel gebruiken

### Vaatwasmiddeldispenser

Voor alle vaatwasprogramma's moet u vaatwasmiddel in de vaatwasmiddeldispenser plaatsen. Gebruik een vaatwasmiddel dat aanbevolen is voor het gekozen programma voor een optimaal resultaat.

#### ⚠ WAARSCHUWING

- Doe geen vaatwasmiddel in uw mond. Adem de dampen van het vaatwasmiddel niet in. Vaatwasmiddelen bevatten irriterende en bijtende chemicaliën die ademhalingsproblemen kunnen veroorzaken. Raadpleeg onmiddellijk een arts als u de dampen van een vaatwasmiddel hebt ingeademd of het middel hebt ingenomen.
- Bewaar het vaatwasmiddel buiten bereik van kinderen.

#### ⚠ LET OP

- Gebruik alleen vaatwasmiddelen. Andere wasmiddelen produceren te veel schuim, wat een negatieve invloed kan hebben op de prestaties van de vaatwasser of ertoe kan leiden dat de vaatwasser niet meer naar behoren werkt.
- De vaatwasser kan slecht afwassen als er weinig vaatwasmiddel aanwezig is. Voor normaal bevuilde items raden we 20-25 gram aan, maar dit kan variëren afhankelijk van de vaatwasmiddelfabrikant, dus volg de aanbevelingen van die fabrikant.
- We raden 15-20 gram aan voor DW5\*\*\*\*\*-modellen.

## Het vaatwasmiddelbakje vullen

- Type A

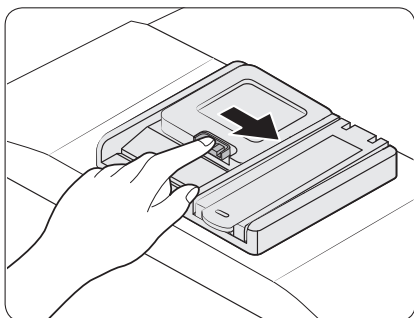

1. Open het klepje van het vaatwasmiddelbakje door op de vergrendeling aan de rechterkant te drukken.

### **OPMERKING**

Het klepje blijft open aan het einde van een vaatwasprogramma.

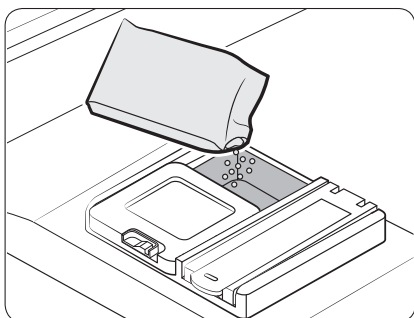

2. Vul het vaatwasmiddelbakje voor het hoofdprogramma met de aanbevolen hoeveelheid vaatwasmiddel.

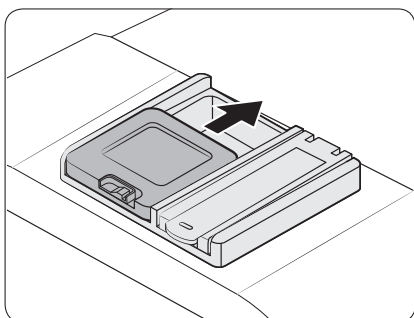

3. Sluit het klepje door dit omhoog te schuiven.

Voor u begint



## Voor u begint

---

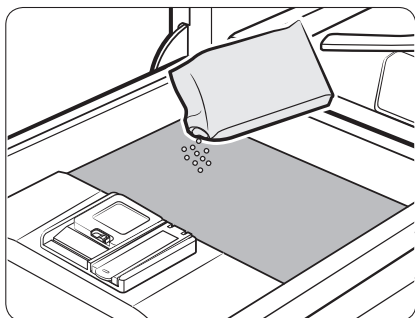

4. Als items sterk vervuild zijn, giet dan een kleine hoeveelheid vaatwasmiddel op de deur voor een beter reinigingsresultaat.

### **OPMERKING**

Het extra vaatwasmiddel treedt in werking tijdens de voorwas.

Het klepje gaat automatisch open om het vaatwasmiddel af te geven tijdens het wassen.

## - Type B

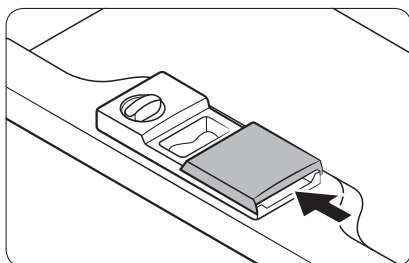
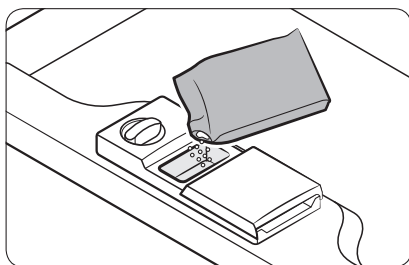
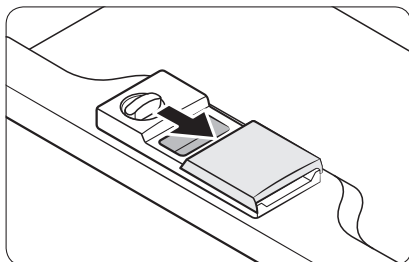
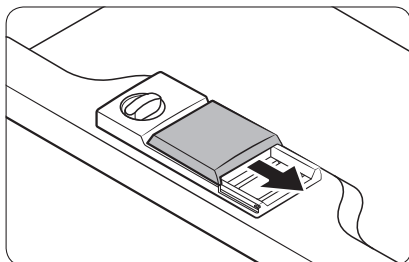

1. Open het klepje van de vaatwasmiddeldispenser door de vergrendeling omlaag te drukken.

### **OPMERKING**

Het klepje staat na afloop van een vaatwasprogramma altijd open.

2. Vul het vaatwasmiddelbakje voor het hoofdprogramma met de aanbevolen hoeveelheid vaatwasmiddel.

3. Sluit het klepje door dit naar links en vervolgens omlaag te schuiven.

### **OPMERKING**

Er is geen afzonderlijke toets voor het gebruik van vaatwastabletten.

Voor u begint

## Voor u begint

---

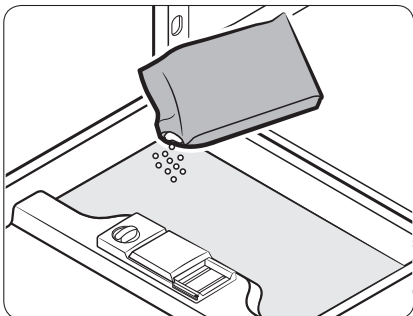

4. Als items sterk vervuild zijn, giet dan een kleine hoeveelheid vaatwasmiddel op de deur voor een beter reinigingsresultaat.

**OPMERKING**

Het extra vaatwasmiddel treedt in werking tijdens de voorwas.

Het klepje gaat automatisch open om het vaatwasmiddel af te geven tijdens het wassen.

## Spoelen gebruiken

### Spoelmiddelreservoir

Spoelmiddel verbetert de droogprestaties van uw vaatwasser. Vul het spoelmiddel bij zodra het lampje met Spoelmiddel bijvullen op het bedieningspaneel begint te branden. Gebruik alleen vloeibaar spoelmiddel.

Door spoelmiddel in poedervorm raakt de opening van het compartiment verstopt en werkt de vaatwasser niet meer naar behoren.

#### **⚠ LET OP**

- Gebruik geen andere wasmiddelen in het spoelmiddelcompartiment.
- Vul het compartiment niet te veel aan. Bij gebruik van te veel spoelmiddel kan het compartiment overstromen tijdens een programma.

### Het spoelmiddelreservoir vullen

#### - Type A

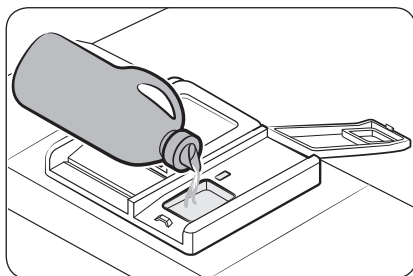
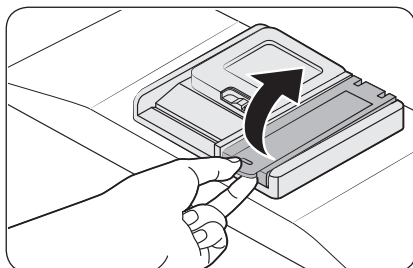

1. Open het dopje van het spoelmiddelreservoir:

#### **📖 OPMERKING**

U verbetert de droogprestaties door spoelmiddel toe te voegen bij gebruik van vaatwastabletten.

2. Vul het spoelmiddelreservoir met spoelmiddel.

#### **⚠ LET OP**

Vul het reservoir niet tot boven de niveau-indicator. Door een teveel aan spoelmiddel kan het reservoir tijdens het programma overstromen.

# Voor u begint

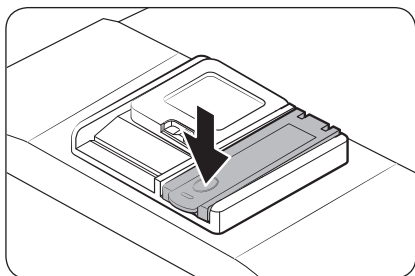

3. Sluit het dopje van het spoelmiddelreservoir.

## Spoelmiddelinstelling

U kunt de hoeveelheid spoelmiddel aanpassen die wordt gebruikt tijdens een programma. De gebruikte toetsen om deze instelling in te voeren kunnen per model variëren. Controleer de toetsen voor uw model.

- DW6\*R70\*\*\*\* / DW5\*R407\*BB / DW5\*R406\*BB : A (AUTOMATISCH), B (Reinigen)
- DW5\*R405\*BB / DW5\*R404\*BB : A (Normaal), B (Reinigen)
- DW5\*R40\*\*F\* : A (Programma), B (Spoelmiddel toevoegen)

1. Houd de **A**-toets gedurende vijf seconden ingedrukt.
2. Druk op de **B**-toets om het menu voor het instellen van het spoelmiddelniveau te openen.
  - Het display geeft de huidige instelling weer. (Standaardinstelling: 'd4')
3. Druk op de **A**-toets om de instelling te wijzigen.
  - U kunt kiezen uit d1-d5 (minimum-maximum)
4. Wacht 5 seconden om de instelling op te slaan.

- DW6\*M5\*\*\*BB / DW60M5070IB : A (Kort)
- DW6\*M5\*\*\*F\*/S\*/U\*-modellen: A (Programma)

1. Houd de **A**-toets gedurende vijf seconden ingedrukt.
2. Druk op de toets **Uitgestelde start** om de modus voor het instellen van het spoelmiddel te openen.
  - Het display geeft de huidige instelling weer.
3. Druk op de **A**-toets om de gewenste hoeveelheid spoelmiddel te selecteren.
  - U kunt kiezen uit d1-d5 (minimum-maximum)
4. Wacht 5 seconden om de instelling op te slaan.

## - Type B

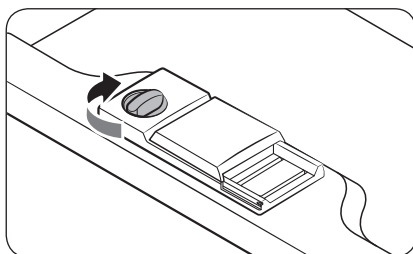
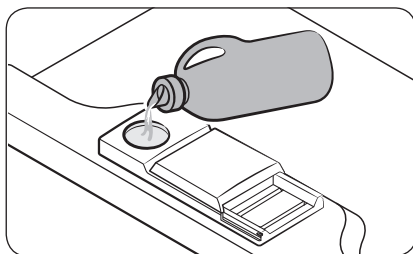
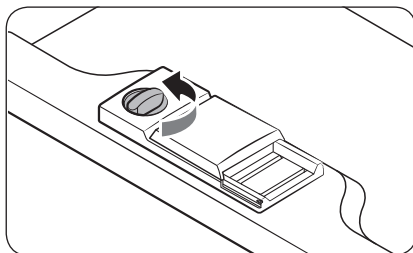

1. Verwijder het deksel van het spoelmiddelreservoir door deze tegen de klok in te draaien.

### **OPMERKING**

U verbetert de droogprestaties door spoelmiddel toe te voegen bij gebruik van vaatwastabletten.

2. Vul het spoelmiddelreservoir met spoelmiddel.

### **OPMERKING**

Gebruik het kijkglas wanneer u het reservoir met spoelmiddel vult.

### **LET OP**

Vul het reservoir niet tot boven de niveau-indicator. Door een teveel aan spoelmiddel kan het reservoir tijdens het programma overstromen.

3. Stel de spoelmiddelindicator in op een waarde tussen 1 en 6.
  - Hoe hoger de waarde, hoe meer spoelmiddel er wordt gebruikt.
  - Kies een hoger niveau om de droogprestaties te verbeteren.
  - Schakel naar een lager niveau als het vaatwerk verkleurd raakt.
  - Als u problemen hebt om het spoelmiddelniveau in te stellen, kunt u een munt gebruiken om de toets te draaien.
4. Draai het deksel van het spoelmiddelreservoir dicht door deze met de klok mee te draaien.

Voor u begint

# Voor u begint

## Ontharder gebruiken

### Zoutreservoir

De waterontharder is bedoeld om mineralen uit het water te verwijderen die een negatief effect op de werking van de machine kunnen hebben. Voor het beste resultaat raden wij aan om zacht water te gebruiken. Hard water bevat onzuiverheden, wat ten koste kan gaan van de prestaties van de vaatwasser. U moet het water ontharden wanneer het toegevoerde water harder is dan 1,0 mmol/l (6 °d - Duitse hardheid).

- Gebruik speciaal vaatwazout en instellingen die aansluiten bij het hardheidsniveau van het water in uw regio als u het water wilt ontharden. Neem voor meer informatie over het hardheidsniveau van het water in uw regio contact op met het lokale waterbedrijf.
- Stel de vaatwasser in op de hoogste meetwaarde als het hardheidsniveau van het toegevoerde water varieert. Wanneer de waterhardheid bijvoorbeeld varieert van 6,7 mmol/l tot 9,0 mmol/l, stelt u de vaatwasser in op 9,0 mmol/l.
- De standaardinstelling van de vaatwasser voor het hardheidsniveau van het water is 3 (2,1-3,0 mmol/l). Als deze instelling overeenkomt met het hardheidsniveau van het water in uw regio, hoeft u dit niet te wijzigen.

### OPMERKING

- Het is raadzaam de instelling te verrichten volgens de volgende tabel (of handmatig).
- De fabrieksinstelling: H3

Waterhardheid				Instelling waterhardheid	Zoutverbruik (gram/programma)	Autonomie (programma's/1 kg)
°dH	°fH	°Clark	mmol/l			
0-5	0-9	0-6	0-0,94	H1	0	/
6-11	10-20	7-14	1,0-2,0	H2	20	60
12-17	21-30	15-21	2,1-3,0	H3	30	50
18-22	31-40	22-28	3,1-4,0	H4	40	40
23-34	41-60	29-42	4,1-6,0	H5	50	30
35-55	61-98	43-69	6,1-9,8	H6	60	20

### OPMERKING

- 1 dH (Duitse hardheid) = 0,178 mmol/l
- 1 Clark (Britse hardheid) = 0,143 mmol/l
- 1 fH (Franse hardheid) = 0,1 mmol/l
- Neem contact op met uw plaatselijke waterleidingbedrijf voor meer informatie over de hardheid van uw kraanwater.

## **OPMERKING**

De regeneratie van waterontharder (ECO-programma met H3-niveau-instelling)

- Werkt ongeveer 2 minuten bij aanvang van het drogen en verbruikt 2 L water en 0,0002 kWh aan energie
- Regeneert eens in de 5 programma's

## **Instellen van het waterontharderniveau**

Bij deze vaatwasser kunt u de hoeveelheid zout die wordt verbruikt aanpassen aan de hardheid van het gebruikte water. Dit is bedoeld om het niveau van het zoutverbruik te optimaliseren en aan te passen als volgt:











De gebruikte toetsen om deze instelling in te voeren kunnen per model variëren.  
Controleer de toetsen voor uw model.

- DW6\*R70\*\*\*\* / DW5\*R407\*BB / DW5\*R406\*BB : A (AUTOMATISCH)
  - DW5\*R405\*BB / DW5\*R404\*BB : A (Normaal)
1. Houd de **A**-toets gedurende vijf seconden ingedrukt.
  2. Druk op de toets **Uitgestelde start** om het menu voor het instellen van het waterhardheidsniveau te selecteren.
    - Het display geeft de huidige instelling weer.
  3. Druk op de **A**-toets om de instelling te wijzigen.
    - U kunt kiezen uit H1-H6 (zacht-hard).
  4. Wacht 5 seconden om de instelling op te slaan.
- 
- DW6\*M6\*\*\*BB / DW60M6070IB : A (Voorwas)
  - DW6\*M5\*\*\*BB / DW60M5070IB : A (Kort)
  - DW6\*M\*\*\*\*F\*/S\*/U\*-modellen : A (Programma)
1. Druk gedurende vijf seconden op de **A**-toets om het menu voor het instellen van het waterhardheidsniveau te selecteren.
    - Het display geeft de huidige instelling weer.
  2. Druk op de **A**-toets om de instelling te wijzigen.
    - U kunt kiezen uit H1-H6 (zacht-hard).
  3. Wacht 5 seconden om de instelling op te slaan.



# Funcities

## Programma-overzicht

	ECO *	Dit programma verbruikt minder energie en water, waardoor het geschikt is voor een normale vervuilingsgraad
	AUTOMATISCH / Automatisch wasprogramma	Dit programma detecteert de vervuilingsgraad en begint automatisch het optimale programma, waardoor het geschikt is voor elke mate van vervuiling.
	Normaal	Voor normaal vervuild vaatwerk, zoals schalen, borden, glazen en licht vuile pannen.
	Intensief	Selecteer dit programma voor sterk vervuilde voorwerpen.
	Breekbaar	Selecteer dit programma voor licht vervuilde, breekbare voorwerpen zoals glazen.
	Kort	Normaal vervuilde dagelijkse voorwerpen, met een kort programma.
	Snel / Snelwasprogramma	Selecteer dit programma om in korte tijd licht vervuilde items te reinigen.
	Voorwas	Afspelen met koud water voor het verwijderen van vuil voordat een ander programma wordt uitgevoerd.
	Extra stil	Selecteer dit programma voor zachter en stiller wassen. Dit programma wast iets trager, maar creëert 2 decibel minder geluid dan het ECO programma.
	Automatische reiniging	Selecteer dit programma om de binnenkant van de vaatwasser te reinigen. Zorg ervoor dat de vaatwasser leeg is.

De gebruikte programma kan verschillen afhankelijk van het model.

\* De waarden voor het ECO-programma zijn verkregen in navolging van de testnorm EN 60436:2020. De waarden voor de overige programma's dienen uitsluitend ter indicatie.

---

## Tip voor water- en energiebesparing

---

- Het ECO-programma is geschikt om normaal bevuild vaatwerk te reinigen. Voor dit gebruik is het het efficiëntste programma qua gecombineerd energie- en waterverbruik en het wordt gebruikt om de EU-wetgeving voor ecodesign na te leven (COMMISSIEBEPALING (EU) 2019/2022).
- Door het handmatig voorspoelen van vaatwerk wordt meer water en energie gebruikt en dit wordt niet aangeraden.  
Gebruik een mes of iets dergelijks om alleen grote etensresten te verwijderen voordat u de vaatwasser laadt.
- Het toegevoerde water mag maximaal 60 °C zijn en er wordt minder stroom verbruikt wanneer warm water is aangesloten.
- Het is het beste om de mand te vullen, zonder de machine te overladen.
- Gebruik het **ECO**-programma om water en energie te besparen. **ECO** is het efficiëntste programma om normaal bevuilde items te wassen.
- Gebruik de juiste hoeveelheid vaatwasmiddel en spoelmiddel volgens de instructies van de fabrikant.
- Het gebruik van een vaatwasser bespaart water in vergelijking met gewoon met de hand afwassen.
- Informatie over ecodesign is te vinden via [www.samsung.com/support](http://www.samsung.com/support).

### Voor de EPREL-registratie van het model :

1. Ga naar <https://eprel.ec.europa.eu>
  2. Het model-ID is te vinden op het energielabel van het product, typ dit in het zoekveld in
  3. De energielabelgegevens van het model worden weergegeven
- \* U kunt de productinformatie rechtstreeks vinden via <https://eprel.ec.europa.eu/qr/#####> (registratienr.)  
Het registratienummer is te vinden op het energielabel van uw product.

# Functies

## Vaatwasprogramma's

DW6\*R707\*\*\*/DW6\*R705\*\*\*/DW6\*R704\*\*\*

Wasprogramma	AUTOMATISCH	ECO	Intensief
Hoeveelheid voedselresten	Normaal	Normaal	Veel
Programmavolgorde	Voorwas (45 °C) ▶ Hoofdwas (55 °C- 65 °C) ▶ Spoelen ▶ Warm spoelen (50 °C- 70 °C) ▶ Drogen ▶ Einde	Voorwas ▶ Hoofdwas (50 °C) ▶ Spoelen ▶ Warm spoelen (48 °C) ▶ Drogen ▶ Einde	Voorwas (50 °C) ▶ Hoofdwas (65 °C) ▶ Spoelen ▶ Warm spoelen (58 °C) ▶ Drogen ▶ Einde
Waterverbruik (l)	8,5-18	9,9	16,6
Energieverbruik (kWh)	0,85-1,55	0,848 (DW6*R707***/ DW6*R705***) 0,836 (DW6*R704***)	1,5
Programmaduur (min)	150	210	205

Wasprogramma	Breekbaar	Kort	* Voorwas
Hoeveelheid voedselresten	Weinig	Normaal	Weinig
Programmavolgorde	Voorwas (40 °C) ▶ Hoofdwas (50 °C) ▶ Spoelen ▶ Warm spoelen (50 °C) ▶ Drogen ▶ Einde	Hoofdwas (60 °C) ▶ Spoelen ▶ Warm spoelen (55 °C) ▶ Drogen ▶ Einde	Voorwas ▶ Einde
Waterverbruik (l)	13,5	15	4,1
Energieverbruik (kWh)	0,95	0,95	0,02
Programmaduur (min)	120	60	15

Wasprogramma	Extra stil	** Automatische reiniging
Hoeveelheid voedselresten	Normaal	-
Programmavolgorde	Voorwas (35 °C) ▶ Hoofdwas (60 °C) ▶ Spoelen ▶ Warm spoelen (55 °C) ▶ Drogen ▶ Einde	Voorwas ▶ Hoofdwas (70 °C) ▶ Spoelen ▶ Warm spoelen (70 °C) ▶ Drogen ▶ Einde
Waterverbruik (l)	13	15
Energieverbruik (kWh)	1,5	1,25
Programmaduur (min)	270	145

\* Voorwas : Bij dit programma wordt noch de functie Automatische deur, noch het drogen geactiveerd. Doorlopend gebruik van het voorwasprogramma voor een langere periode wordt niet aanbevolen. Dit kan de werking van de waterontharder schaden.

\*\* Automatische reiniging : Alleen voor DW6\*R707\*/DW6\*R705\* modellen

#### **OPMERKING**

Het stroomverbruik en de programmaduur hangen af van de watertemperatuur en/of de hoeveelheid vaat.

# Funcities

## DW5\*R407\*\*\*/DW5\*R406\*\*\*

Wasprogramma	AUTOMATISCH	ECO	Intensief
Hoeveelheid voedselresten	Zeer weinig tot veel	Normaal	Veel
Programmavolgorde	Voorwas (45 °C) ▶ Hoofdwas (45 °C-55 °C) ▶ Spoelen ▶ Warm spoelen (65 °C) ▶ Drogen ▶ Einde	Hoofdwas (50 °C) ▶ Spoelen ▶ Warm spoelen (50 °C) ▶ Drogen ▶ Einde	Voorwas (50 °C) ▶ Hoofdwas (60 °C) ▶ Spoelen ▶ Spoelen ▶ Warm spoelen (70 °C) ▶ Drogen ▶ Einde
Waterverbruik (l)	9,5-13	9,9 (DW5*R406***) 9,5 (DW5*R407***)	15,5
Energieverbruik (kWh)	0,85-1,2	0,704 (DW5*R406***) 0,755 (DW5*R407***)	1,33
Programmaduur (min)	150	220	175

Wasprogramma	Breekbaar	Kort	Snel
Hoeveelheid voedselresten	Weinig	Normaal	Weinig
Programmavolgorde	Voorwas ▶ Hoofdwas (40 °C) ▶ Spoelen ▶ Warm spoelen (60 °C) ▶ Drogen ▶ Einde	Voorwas (40 °C) ▶ Hoofdwas (45 °C) ▶ Warm spoelen (60 °C) ▶ Drogen ▶ Einde	Hoofdwas (35 °C) ▶ Spoelen (35 °C)
Waterverbruik (l)	12	9,1	10,5
Energieverbruik (kWh)	0,71	0,77	0,28
Programmaduur (min)	125	60	20

### DW5\*R405\*\*\*/DW5\*R404\*\*\*

Wasprogramma	Normaal	ECO	Intensief
Hoeveelheid voedselresten	Normaal	Normaal	Veel
Programmavolgorde	Voorwas (45 °C) ▶ Hoofdwas (55 °C) ▶ Spoelen ▶ Warm spoelen (65 °C) ▶ Drogen ▶ Einde	Hoofdwas (45 °C) ▶ Spoelen ▶ Warm spoelen (60 °C) ▶ Drogen ▶ Einde	Voorwas (50 °C) ▶ Hoofdwas (60 °C) ▶ Spoelen ▶ Spoelen ▶ Warm spoelen (70 °C) ▶ Drogen ▶ Einde
Waterverbruik (l)	13,1	9,5 (DW5*R404***) 9,9 (DW5*R405***)	16,5
Energieverbruik (kWh)	1,1	0,780 (DW5*R404***) 0,836 (DW5*R405***)	1,3
Programmaduur (min)	175	220	165

Wasprogramma	Breekbaar	Kort	Snel
Hoeveelheid voedselresten	Weinig	Normaal	Weinig
Programmavolgorde	Voorwas ▶ Hoofdwas (40 °C) ▶ Spoelen ▶ Warm spoelen (60 °C) ▶ Drogen ▶ Einde	Voorwas (50 °C) ▶ Hoofdwas (60 °C) ▶ Warm spoelen (60 °C) ▶ Drogen ▶ Einde	Hoofdwas (35 °C) ▶ Spoelen (35 °C)
Waterverbruik (l)	13,4	9,1	10,5
Energieverbruik (kWh)	0,78	0,75	0,3
Programmaduur (min)	125	60	20



#### OPMERKING

Het stroomverbruik en de programmaduur hangen af van de watertemperatuur en/of de hoeveelheid vaat.

# Funcities

## DW6\*M503\*\*\*/DW6\*M505\*\*\*/DW60M5070IB

Wasprogramma	Intensief	Normaal	ECO
Hoeveelheid voedselresten	Veel	Normaal	Normaal
Programmavolgorde	Voorwas (50 °C) ▶ Hoofdwass (60 °C) ▶ Spoelen ▶ Spoelen ▶ Warm spoelen (70 °C) ▶ Drogen ▶ Einde	Voorwas (45 °C) ▶ Hoofdwass (55 °C) ▶ Spoelen ▶ Warm spoelen (65 °C) ▶ Drogen ▶ Einde	Hoofdwass (45 °C) ▶ Spoelen ▶ Warm spoelen (65 °C) ▶ Drogen ▶ Einde
Waterverbruik (l)	18,5	15	12
Energieverbruik (kWh)	1,5	1,35	1,037
Programmaduur (min)	170	180	195

Wasprogramma	** Breekbaar	Kort
Hoeveelheid voedselresten	Weinig	Normaal
Programmavolgorde	Voorwas ▶ Hoofdwass (40 °C) ▶ Spoelen ▶ Warm spoelen (60 °C) ▶ Drogen ▶ Einde	Voorwas (50 °C) ▶ Hoofdwass (60 °C) ▶ Warm spoelen (60 °C) ▶ Drogen ▶ Einde
Waterverbruik (l)	14,5	10
Energieverbruik (kWh)	0,95	0,9
Programmaduur (min)	130	60

\*\* Breekbaar : Alleen voor DW6\*M505\*\*\*/DW60M5070IB-modellen

### **OPMERKING**

Het stroomverbruik en de programmaduur hangen af van de watertemperatuur en/of de hoeveelheid vaat.

DW6\*M6031\*\*/DW6\*M605\*\*\*/DW60M6070IB/DW6\*M604\*\*\*

Wasprogramma	Intensief	Automatisch wasprogramma	ECO
Hoeveelheid voedselresten	Veel	Normaal	Normaal
Programmavolgorde	Voorwas (50 °C) ▶ Hoofdwass (60 °C) ▶ Spoelen ▶ Spoelen ▶ Warm spoelen (70 °C) ▶ Drogen ▶ Einde	Voorwas (45 °C) ▶ Hoofdwass (45-55 °C) ▶ Spoelen ▶ Warm spoelen (65 °C) ▶ Drogen ▶ Einde	Voorwas ▶ Hoofdwass (50 °C) ▶ Warm spoelen (55 °C) ▶ Drogen ▶ Einde
Waterverbruik (l)	17,5	11-15	10,5
Energieverbruik (kWh)	1,6	0,9-1,3	0,950 (DW6*M6031** / DW6*M605*** / DW60M6070IB) 0,936 (DW6*M604***)
Programmaduur (min)	175	150	225

Wasprogramma	Kort	Voorwas	Breekbaar
Hoeveelheid voedselresten	Normaal	Weinig	Weinig
Programmavolgorde	Voorwas (50 °C) ▶ Hoofdwass (60 °C) ▶ Warm spoelen (60 °C) ▶ Drogen ▶ Einde	Voorwas ▶ Einde	Voorwas ▶ Hoofdwass (40 °C) ▶ Spoelen ▶ Warm spoelen (60 °C) ▶ Drogen ▶ Einde
Waterverbruik (l)	10	4	13
Energieverbruik (kWh)	1,15	0,02	0,9
Programmaduur (min)	60	15	130



# Funcities

Wasprogramma	** Snelwasprogramma
Hoeveelheid voedselresten	Weinig
Programmavolgorde	Hoofdwas (45 °C) ▶ Warm spoelen (50 °C) ▶ Warm spoelen (55 °C) ▶ Einde
WATERVERBRUIK (l)	11
Energieverbruik (kWh)	0,75
Programmaduur (min)	30

\*\* Snelwasprogramma : Alleen voor DW6\*M6031\*\*/DW6\*M605\*\*\*/DW60M6070IB-modellen  
Doorlopend gebruik van het snelwasprogramma voor een langere periode wordt niet aanbevolen. Dit kan de werking van de waterontharder schaden.



## OPMERKING

Het stroomverbruik en de programmaduur hangen af van de watertemperatuur en/of de hoeveelheid vaat.

# Onderhoud

---

## Schoonmaken

---

Goed schoonhouden van de vaatwasser zorgt voor betere prestaties, minder onnodige reparaties en een langere levensduur.

### Buitenkant

Als u op de vaatwasser hebt gemorst, kunt u dit het beste meteen schoonmaken. Gebruik een zachte, vochtige doek om vlekken en stof van het bedieningspaneel te vegen.

#### **LET OP**

- Gebruik geen benzeen, was, verdunner, bleekmiddel, alcohol of andere chemische stoffen. Deze materialen kunnen de buitenkant van de vaatwasser verkleuren en vlekken veroorzaken.
- Aan de binnenkant van de vaatwasser bevinden zich elektrische onderdelen. Sprengel geen water rechtstreeks op de vaatwasser. Bescherm elektrische componenten tegen water.
- Gebruik voor roestvrijstalen deurpanelen een speciaal reinigingsmiddel voor roestvrijstalen huishoudelijke apparaten en een schone, zachte doek.

### Binnenkant

Maak de binnenkant van de vaatwasser regelmatig schoon om vuil en voedselresten te verwijderen. Veeg de binnenkant van de vaatwasser en de binnenzijde van de deur schoon met een natte doek.

#### **LET OP**

- Verwijder nooit de afdichting aan de voorzijde (de lange rubberen afdichting rond de opening van de vaatwasser). De afdichting zorgt ervoor dat de binnenkant van de vaatwasser afgesloten blijft.
- Gebruik een vochtige doek om kalkaanslag of vetresten aan de binnenkant van de vaatwasser te verwijderen. U kunt ook wat vaatwasmiddel toevoegen aan de lege vaatwasser en een programma uitvoeren op de hoogste spoeltemperatuur.

# Onderhoud

## Sproeiarmen

Verwijder en reinig elke sproeiarm als de sproeiarmen verstopt zijn of om te voorkomen dat de sproeiarmen verstopt raken. Verwijder de sproeiarmen voorzichtig zodat ze niet breken.

### Bovenste sproeiarm

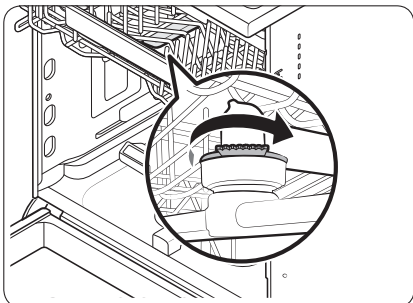

1. Open de deur en trek het bovenste rek naar buiten om bij de bovenste sproeiarm te komen.
2. Draai de moer los en verwijder vervolgens de sproeiarm.
3. Ontstop en reinig de sproeiarm.
4. Plaats de sproeiarm terug en draai de moer handmatig vast.
5. Draai de sproeiarm handmatig rond om te controleren of deze correct is bevestigd.

### Onderste sproeiarm

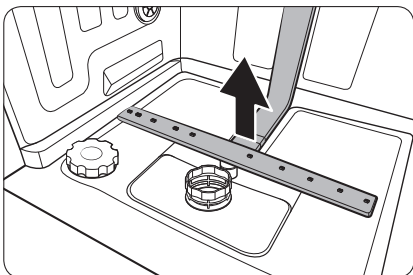

1. Open de deur en trek het onderste rek naar buiten. De laagste sproeiarm is onderin te zien.
2. Ontstop en reinig de sproeiarm.
3. Plaats de sproeiarm terug.
4. Draai de sproeiarm handmatig rond om te controleren of deze correct is bevestigd.

### OPMERKING

Afhankelijk van het model kunnen de daadwerkelijke onderdelen afwijken van de afbeeldingen.

## De binnenkant reinigen

We raden aan om elke maand de binnenkant te reinigen. U kunt het programma **Automatische reiniging** gebruiken (indien beschikbaar) of het programma **Intensief** zonder vaatwerk in de machine te zetten. Bij sommige modellen met een meldingsfunctie kan het ledlampje na 20-22 programma's gaan knipperen.

Als uw kraanwater hard is, kunt u kalkaanslag in de vaatwasmiddel toe te voegen wanneer u de vaatwasser gebruikt.

## Filter

Wij raden aan om de filter maandelijks te reinigen.

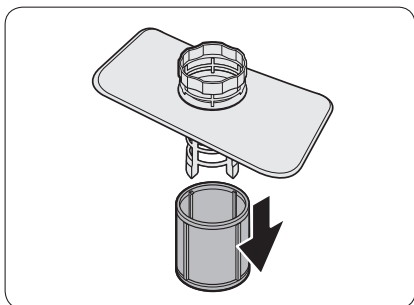
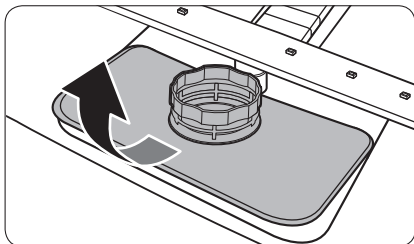
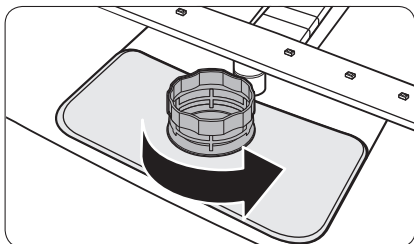

1. Open de deur en verwijder eerst het onderste rek.
2. Draai de hendel van de filter linksom om de Groffilter te openen.
3. Verwijder het klepje van de Groffilter en vervolgens de onderliggende cilindervormige microfilter.

# Onderhoud

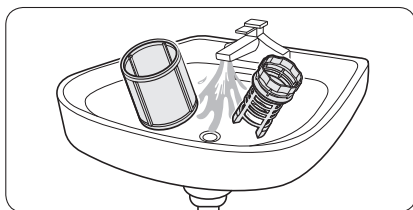

4. Verwijder alle vuiligheden en onzuiverheden van de microfilter en de Groffilter.
5. Spoel ze af met stromend water en droog goed af.

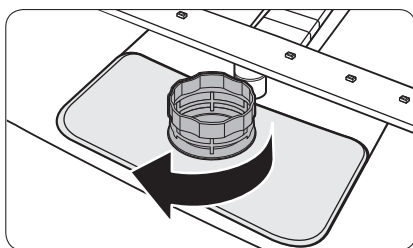
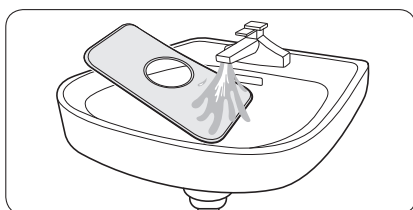

6. Plaats de filter terug en vervolgens de Groffilter.
7. Draai de hendel rechtsom om het klepje van de filter te bevestigen.

## **OPMERKING**

Afhankelijk van het model kunnen de daadwerkelijke onderdelen afwijken van de afbeeldingen.

### **LET OP**

Zorg dat het de Groffilter correct is gesloten. Een los klepje kan ten koste gaan van de prestaties van de filter.

# Problemen oplossen

## Controlepunten

Controleer eerst de onderstaande tabel en probeer de suggesties uit als u problemen ondervindt met uw vaatwasser.

Na reparatie door een niet-geautoriseerde serviceprovider, zelfreparatie of niet-professionele reparatie van het product, is Samsung niet aansprakelijk voor enige schade aan het product, letsel of enig ander productveiligheidsprobleem veroorzaakt door een poging om het product te repareren. Schade aan het product die is veroorzaakt door een poging het product te repareren door iemand anders dan een door Samsung gecertificeerde serviceprovider, wordt niet gedekt door de garantie.

Symptoom	Mogelijke oorzaak	Actie
De vaatwasser start niet.	De deur is niet volledig gesloten.	<ul style="list-style-type: none"><li>• Controleer of de deur volledig is gesloten en vergrendeld.</li><li>• Controleer of het bovenste rek goed is aangesloten op het spreistuk.</li><li>• Controleer of het bovenste rek correct is gemonteerd.</li></ul>
	Het netsnoer is niet correct aangesloten.	<ul style="list-style-type: none"><li>• Sluit het netsnoer aan.</li></ul>
	Er wordt geen water toegevoerd.	<ul style="list-style-type: none"><li>• Zorg dat de watertoevoerkraan is opengedraaid.</li></ul>
	Het bedieningspaneel is vergrendeld.	<ul style="list-style-type: none"><li>• Schakel de Bedieningsvergrendeling uit.</li></ul>
De vaatwasser heeft een vieze geur.	Er is water achtergebleven van een vorig programma.	<ul style="list-style-type: none"><li>• Voeg vaatwasmiddel aan de lege vaatwasser toe en voer het programma Snel uit. Dit is alleen op bepaalde modellen beschikbaar.</li></ul>
Er blijft water in de vaatwasser achter nadat een programma is voltooid.	De afvoerslang is geknikt of verstopt.	<ul style="list-style-type: none"><li>• Trek de slang recht en ontstop deze.</li></ul>

# Problemen oplossen

Symptoom	Mogelijke oorzaak	Actie
Er blijven voedselresten achter op de vaat.	Er is een onjuist programma geselecteerd.	<ul style="list-style-type: none"> <li>Selecteer op basis van de instructies in deze handleiding een programma dat geschikt is voor de mate van vervuiling van de vaat.</li> </ul>
	De filters zijn verstopt of niet goed bevestigd.	<ul style="list-style-type: none"> <li>Maak de filters schoon.</li> <li>Controleer of de filters goed zijn vastgemaakt.</li> </ul>
	Er is te weinig vaatwasmiddel gebruikt.	<ul style="list-style-type: none"> <li>Gebruik de correcte hoeveelheid vaatwasmiddel voor het vaatwerk.</li> </ul>
	Lage waterdruk.	<ul style="list-style-type: none"> <li>Controleer of de druk tussen 0,04 en 1,0 MPa bedraagt.</li> </ul>
	De sproeikoppen zijn verstopt.	<ul style="list-style-type: none"> <li>Reinigen en ontstop de sproeikoppen.</li> </ul>
	Het vaatwerk is niet correct geplaatst of er is te veel vaatwerk geplaatst.	<ul style="list-style-type: none"> <li>Deel de vaat zo in dat de sproeikoppen en/of de vaatwasmiddeldispenser niet geblokkeerd worden.</li> </ul>
	Het water is te hard.	<ul style="list-style-type: none"> <li>Controleer of het indicatielampje voor het bijvullen van zout brandt en voeg indien nodig vaatwazout toe.</li> </ul>
De vaat is niet goed gedroogd.	Er bevindt zich geen of onvoldoende spoelmiddel in het spoelmiddelreservoir.	<ul style="list-style-type: none"> <li>Voeg spoelmiddel toe.</li> <li>Controleer de spoelmiddelinstellingen.</li> </ul>
	Er is te veel vaatwerk geplaatst.	<ul style="list-style-type: none"> <li>Te veel vaatwerk kan ten koste gaan van het drogen. Plaats de vaat zoals wordt aanbevolen.</li> </ul>
	Bij het leeghalen van de vaatwasser is water uit glazen en kopjes over het andere vaatwerk gelopen.	<ul style="list-style-type: none"> <li>Maak eerst het onderste rek leeg en daarna het bovenste rek. Zo voorkomt u dat water uit het bovenste rek op de vaat in het onderste rek druppelt.</li> </ul>
	Er zijn meerdere vaatwastabletten gebruikt zonder dat de optie Reinigen is geselecteerd.	<ul style="list-style-type: none"> <li>Selecteer de optie Reinigen of gebruik spoelmiddel.</li> </ul>

Symptoom	Mogelijke oorzaak	Actie
De vaatwasser maakt te veel lawaai.	De vaatwasser laat een geluid horen als het klepje van de dispenser wordt geopend en tijdens het afpompen.	<ul style="list-style-type: none"> <li>Dit is normaal.</li> </ul>
	De vaatwasser staat niet waterpas.	<ul style="list-style-type: none"> <li>Zorg ervoor dat de vaatwasser waterpas staat.</li> </ul>
	De sproeiarm raakt de vaat, waardoor een bonkend geluid klinkt.	<ul style="list-style-type: none"> <li>Deel de vaat opnieuw in.</li> </ul>
Er blijft een geel of bruin laagje op het vaatwerk achter.	Koffie- en theevlekken.	<ul style="list-style-type: none"> <li>Gebruik een programma met een hogere temperatuur.</li> </ul>
De indicatielampjes branden niet.	Het netsnoer is niet correct aangesloten.	<ul style="list-style-type: none"> <li>Sluit het netsnoer aan.</li> </ul>
De sproeiarmen draaien niet soepel.	De sproeiarmen zitten verstopt met voedselresten.	<ul style="list-style-type: none"> <li>Reinig de sproeiarmen.</li> </ul>
Er blijft een wit laagje op de vaat achter.	Het water is te hard.	<ul style="list-style-type: none"> <li>Controleer het indicatielampje voor het bijvullen van zout en controleer of u de juiste onthardingsinstellingen gebruikt voor de waterhardheid in uw regio.</li> <li>Controleer of het deksel van het zoutreservoir goed is dichtgedraaid.</li> </ul>
Er zitten luchtballen en krassen op het bedieningspaneel.	Er zit lucht onder de beschermlaag, wat EPS-plekken achterlaat.	<ul style="list-style-type: none"> <li>Verwijder de beschermlaag van het bedieningspaneel.</li> </ul>



# Problemen oplossen

## Informatiecodes

Als de vaatwasser niet correct werkt, wordt er mogelijk een informatiecode op het display weergegeven. Controleer de onderstaande tabel en probeer de suggesties uit.

Code	Actie
LC	<b>Lekkagecontrole</b> <ul style="list-style-type: none"><li>• Draai de watertoevoerkraan dicht. Schakel de aardlekschakelaar van de vaatwasser uit. Neem vervolgens contact op met een monteur om dit te repareren. Neem contact op met een lokaal Samsung-servicecentrum als het probleem zich blijft voordoen.</li></ul>
4C	<b>Probleem met de watertoevoer</b> <ul style="list-style-type: none"><li>• Controleer of de watertoevoerkraan is dichtgedraaid, de watertoevoer is onderbroken of de watertoevoer kraan of -slang bevroren is of verstopt zit met vreemde deeltjes. Neem contact op met een lokaal Samsung-servicecentrum als het probleem zich blijft voordoen.</li></ul>
AC	<b>PCB communicatiecontrole</b> <ul style="list-style-type: none"><li>• Abnormale communicatie tussen de hoofd PCB en de sub PCB.</li><li>• Als het probleem zich blijft voordoen, neemt u contact op met een geautoriseerd Samsung-servicecentrum.</li></ul>
HC	<b>Controle hoge temperatuur van verwarming</b> <ul style="list-style-type: none"><li>• Functionele controle. Voeg vaatwasmiddel aan de lege vaatwasser toe en voer een programma uit. Schakel de aardlekschakelaar van de vaatwasser uit als het probleem zich blijft voordoen. Neem vervolgens contact op met een Samsung-servicecentrum.</li></ul>
tC	<b>Thermistor controle</b> <ul style="list-style-type: none"><li>• Temperatuursensor kapot (kortgesloten of open circuit). Als het probleem zich blijft voordoen, neemt u contact op met een geautoriseerd Samsung-servicecentrum.</li></ul>
EC	<b>Waspomp controle</b> <ul style="list-style-type: none"><li>• Abnormale werking met waspomp. Neem contact op met een lokaal Samsung-servicecentrum als het probleem zich blijft voordoen.</li></ul>
PC	<b>Controle distributiemotor</b> <ul style="list-style-type: none"><li>• Abnormale werking met distributiemotorsysteem, of hoofd PCB. Neem contact op met een lokaal Samsung-servicecentrum als het probleem zich blijft voordoen.</li></ul>
bc2	<b>Controle van de toetsen</b> <ul style="list-style-type: none"><li>• Knop gedurende 30 seconden ingedrukt.</li><li>• Controleer of er water of vreemde stoffen op het knoponderdeel aanwezig zijn.</li><li>• Neem contact op met een lokaal Samsung-servicecentrum als het probleem zich blijft voordoen.</li></ul>

---

Neem contact op met een lokaal Samsung-servicecentrum als een informatiecode op het scherm blijft verschijnen.

Reserveonderdelen\* voor eindgebruikers zijn minimaal 10 jaar beschikbaar\*\*.

\* Van toepassing op : deurscharnieren en -afdichtingen, andere afdichtingen, sproeiarmen, afvoerfilters, binnenrekken en plastic accessoires zoals manden en deksels.

\*\* Dit betekent een minimumperiode van 10 jaar nadat Samsung de laatste eenheid van het model op de markt heeft gebracht.

## VRAGEN OF OPMERKINGEN?

LAND	BEL ONS	OF BEZOEK ONS ONLINE OP
UK	0333 000 0333	<a href="http://www.samsung.com/uk/support">www.samsung.com/uk/support</a>
IRELAND (EIRE)	0818 717100	<a href="http://www.samsung.com/ie/support">www.samsung.com/ie/support</a>
FRANCE	01 48 63 00 00	<a href="http://www.samsung.com/fr/support">www.samsung.com/fr/support</a>
NETHERLANDS	088 90 90 100	<a href="http://www.samsung.com/nl/support">www.samsung.com/nl/support</a>
GERMANY	06196 77 555 77	<a href="http://www.samsung.com/de/support">www.samsung.com/de/support</a>
SWEDEN	0771 726 786	<a href="http://www.samsung.com/se/support">www.samsung.com/se/support</a>
NORWAY	21629099	<a href="http://www.samsung.com/no/support">www.samsung.com/no/support</a>
FINLAND	030-6227 515	<a href="http://www.samsung.com/fi/support">www.samsung.com/fi/support</a>
DENMARK	707 019 70	<a href="http://www.samsung.com/dk/support">www.samsung.com/dk/support</a>
ITALIA	800-SAMSUNG (800.7267864)	<a href="http://www.samsung.com/it/support">www.samsung.com/it/support</a>
SPAIN	91 175 00 15	<a href="http://www.samsung.com/es/support">www.samsung.com/es/support</a>
PORTUGAL	808 207 267	<a href="http://www.samsung.com/pt/support">www.samsung.com/pt/support</a>
POLAND	<p>[IM] 801-172-678* lub +48 22 607-93-33* Specjalistyczna infolinia do obsługi zapytań dotyczących telefonów komórkowych: 801-672-678* * (opłata według taryfy operatora)</p> <p>[CE] 801-172-678* lub +48 22 607-93-33* * (opłata według taryfy operatora)</p>	<a href="http://www.samsung.com/pl/support/">http://www.samsung.com/pl/support/</a>
HUNGARY	0680SAMSUNG (0680-726-7864)	<a href="http://www.samsung.com/hu/support">www.samsung.com/hu/support</a>
CROATIA	072 726 786	<a href="http://www.samsung.com/hr/support">www.samsung.com/hr/support</a>
ALBANIA	045 620 202	<a href="http://www.samsung.com/al/support">www.samsung.com/al/support</a>
North Macedonia	023 207 777	<a href="http://www.samsung.com/mk/support">www.samsung.com/mk/support</a>
SLOVENIA	080 697 267 (brezplačna številka)	<a href="http://www.samsung.com/si/support">www.samsung.com/si/support</a>
BOSNIA	055 233 999	<a href="http://www.samsung.com/ba/support">www.samsung.com/ba/support</a>
ESTONIA	800-7267	<a href="http://www.samsung.com/ee/support">www.samsung.com/ee/support</a>
LITHUANIA	8-800-77777	<a href="http://www.samsung.com/lt/support">www.samsung.com/lt/support</a>
LATVIA	8000-7267	<a href="http://www.samsung.com/lv/support">www.samsung.com/lv/support</a>

# Spülmaschine

---

Ökodesign-Leitfaden

---



**SAMSUNG**

# Inhalt

---

<b>Aufstellen des Geräts</b>	<b>3</b>
Anforderungen an Aufstellung und Installation	3
<b>Vor der ersten Verwendung</b>	<b>4</b>
Verwenden von Spülmittel	4
Verwenden von Klarpöler	9
Verwenden von Wasserenthärter	12
<b>Bedienung</b>	<b>14</b>
Programmübersicht	14
Tipp zum Energie- und Wassersparen	15
Programmübersicht	16
<b>Wartung und Pflege</b>	<b>23</b>
Reinigung	23
<b>Fehlerbehebung</b>	<b>27</b>
Prüfpunkte	27
Informationscodes	30

# Aufstellen des Geräts

## Anforderungen an Aufstellung und Installation

Um die Gefahr von Bränden, Stromschlägen oder Verletzungen auszuschließen, sind sämtliche Verkabelungs- und Erdungsarbeiten von einem qualifizierten Techniker durchzuführen.

### Stromversorgung

- Die Stromversorgung erfolgt über einen eigenen 220-240 V~Stromkreis (mit 50 Hz) für die Spülmaschine.
- Steckdose mit einem maximal zulässigen Strom von 16 A (maximal 11 A für die Spülmaschine)

#### ⚠️ WARNUNG

- Verwenden Sie niemals ein Verlängerungskabel.
- Verwenden Sie nur das im Lieferumfang der Spülmaschine enthaltene Netzkabel.
- Kontrollieren Sie nach der Installation, dass der Netzstecker nicht geknickt oder beschädigt ist.

### Erdung

Für eine dauerhafte Erdung muss die Spülmaschine ordnungsgemäß an ein geerdetes Metallteil oder ein fest installiertes Leitungssystem angeschlossen werden. Der Erdungsleiter muss zusammen mit den Leiterbahnen verlegt und dann an die Erdungsklemme oder -leitung an der Spülmaschine angeschlossen werden.

#### ⚠️ WARNUNG

- Schließen Sie das Erdungskabel niemals an Wasserleitungen aus Kunststoff, Gasleitungen oder Heißwasserleitungen an. Nicht ordnungsgemäß angeschlossene Erdleiter können einen Stromschlag verursachen.
- Manipulieren Sie nicht den Stecker der Spülmaschine. Wenn der Netzstecker nicht in die vorgesehene Steckdose passt, wenden Sie sich an einen qualifizierten Elektriker, um eine geeignete Steckdose zu installieren.

### Wasserversorgung

- Die Frischwasserleitung muss für einen Wasserdruck zwischen 0,04 MPa und 1 MPa geeignet sein.
- Die Wassertemperatur muss weniger als 60 °C betragen.
- Als Anschluss muss ein Hahn mit einem 3/4-Zoll-Außengewinde am Wasseranschluss installiert werden.

### Zur Vermeidung von Lecks stellen Sie Folgendes sicher:

- Sorgen Sie dafür, dass alle Wasseranschlüsse leicht erreichbar sind.
- Schließen Sie die Wasserhähne, wenn Sie die Spülmaschine nicht benutzen.
- Überprüfen Sie die Anschlüsse der Wasserschläuche auf Lecks.
- Um Lecks zu stoppen, dichten Sie die Wasserleitungsanschlüsse und -verbindungen mit Teflonband oder Dichtmasse ab.

### Aqua Stop

Der Aqua Stop ist eine elektrische Komponente, mit der Wasseraustritt aus der Maschine verhindert wird. Die Aqua Stop-Komponente ist am Wasserschlauch angebracht und unterbindet die Wasserversorgung automatisch, sobald der Schlauch beschädigt wird.

#### ⚠️ VORSICHT

- Behandeln Sie den Aqua Stop vorsichtig.
- Verdrehen und verbiegen Sie nicht den Wasserschlauch, der an den Aqua Stop angeschlossen ist. Schließen Sie die Wasserhähne und ziehen Sie sofort den Netzstecker, wenn der Aqua Stopp beschädigt ist. Wenden Sie sich anschließend an ein Samsung-Kundendienstzentrum oder einen qualifizierten Techniker.

### Bodenbelag

- Stellen Sie mit Hilfe mit der höhenverstellbaren Füße sicher, dass die Spülmaschine waagrecht steht.
- Nachdem Sie die Nivellierung abgeschlossen haben, müssen Sie kontrollieren, ob sich die Tür öffnen und schließen lässt.

# Vor der ersten Verwendung

Es gibt die beiden folgenden Arten von Spülmittelbehältern. Lesen Sie die Anweisungen, um den den richtigen Spülmittelbehälter für Ihre Spülmaschine zu ermitteln.

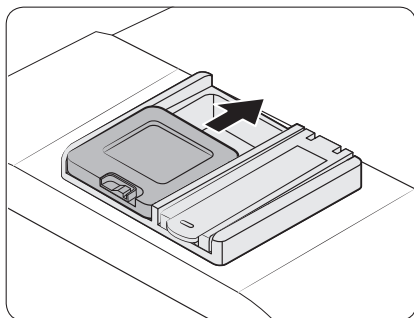

Typ A

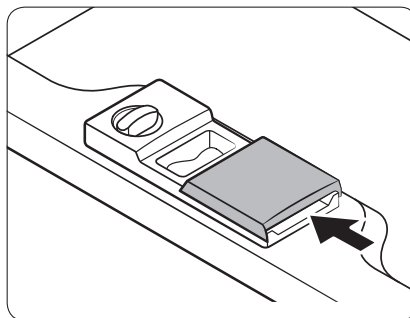

Typ B

Vor der ersten Verwendung

## Verwenden von Spülmittel

### Spülmittelbehälter

Sie müssen für alle Programme Spülmittel in den Spülmittelbehälter füllen. Um eine optimale Spüleistung zu gewährleisten, bestimmen Sie die Spülmittelmenge entsprechend dem gewählten Programm.

#### ⚠️ WARNUNG

- Nehmen Sie niemals Geschirrspülmittel in den Mund. Vermeiden Sie es, die Spülmitteldämpfe einzuatmen. Geschirrspülmittel enthält Reizstoffe und ätzende Chemikalien, die Atemwegserkrankungen auslösen können. Suchen Sie unverzüglich einen Arzt auf, wenn Geschirrspülmittel dennoch verschluckt oder eingeatmet wurde.
- Bewahren Sie das Spülmittel außerhalb der Reichweite von Kindern auf.

#### ⚠️ VORSICHT

- Verwenden Sie nur Spülmaschinenmittel. Normale Spülmittel produzieren zu viel Schaum. Dies kann die Leistungsfähigkeit der Spülmaschine beeinträchtigen oder eine Fehlfunktion verursachen.
- Sie erzielen mit der Spülmaschine möglicherweise keine guten Ergebnisse, wenn Sie nicht ausreichend Spülmittel hineingeben. Bei normal verschmutztem Geschirr empfehlen wir 20-25 Gramm. Dieser Wert kann sich jedoch je nach Spülmittelhersteller unterscheiden. Befolgen Sie deshalb bitte die Empfehlungen Ihres jeweiligen Herstellers.
- Wir empfehlen 15-20 Gramm für die Modelle DW5\*\*\*\*\*.

## Einfüllen des Spülmittels

- Typ A

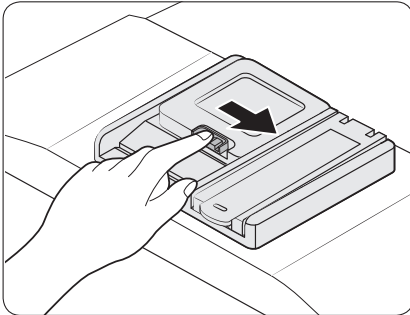

1. Drücken Sie zum Öffnen rechts am Deckel auf die Entriegelung des Spülmittelfachs.

### HINWEIS

Der Deckel bleibt am Ende des Spülprogramms geöffnet.

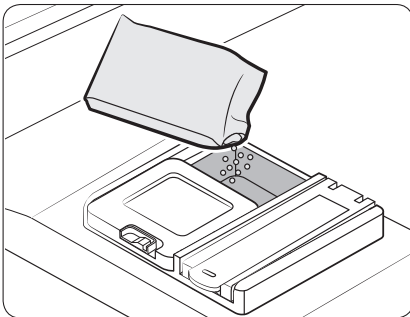

2. Geben Sie die empfohlene Spülmittelmenge direkt in das Spülmittelfach.

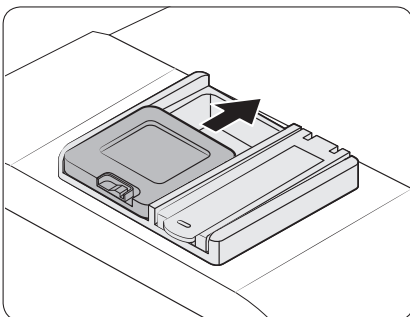

3. Schieben Sie den Deckel zum Verschließen nach oben.

Vor der ersten Verwendung



## Vor der ersten Verwendung

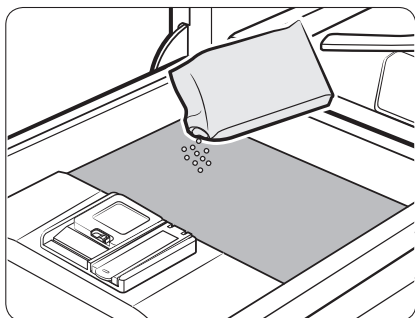

4. Wenn das Geschirr stark verschmutzt ist, geben Sie, um bessere Reinigungsergebnisse zu erzielen, eine kleine Menge des Spülmittels auf die Tür.

### HINWEIS

Dieses zusätzliche Spülmittel tritt beim Vorspülen in Aktion.

Die Abdeckung öffnet sich automatisch, um das Spülmittel während des Abwaschens auszugeben.

## - Typ B

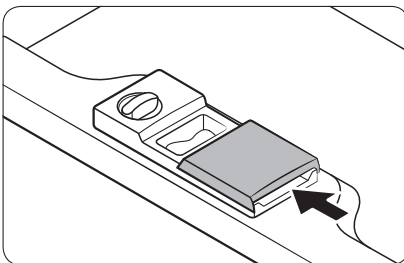
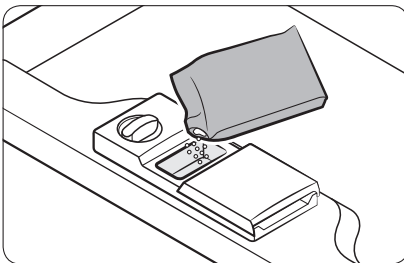
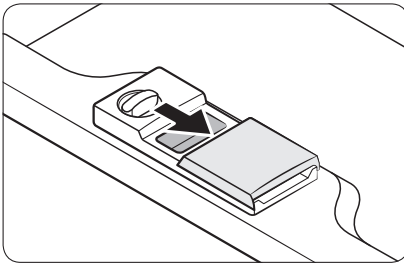
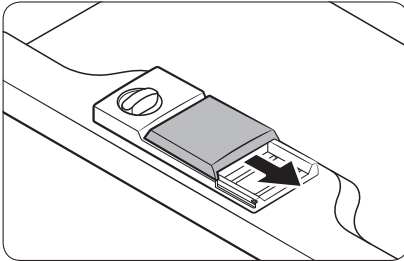

1. Drücken Sie zum Öffnen auf die Entriegelung an der Klappe des Spülmittelfachs.

### **HINWEIS**

Die Klappe ist am Ende eines Spülprogramms immer geöffnet.

2. Geben Sie die empfohlene Spülmittelmenge direkt in das Spülmittelfach.

3. Schließen Sie die Klappe. Schieben Sie sie dazu nach links und dann nach unten.

### **HINWEIS**

Es gibt keine spezielle Taste für die Verwendung von Spülmaschinentabs.

Vor der ersten Verwendung

# Vor der ersten Verwendung

---

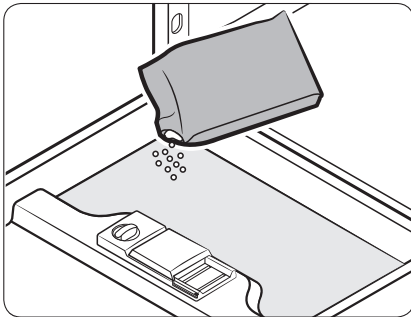

4. Wenn das Geschirr stark verschmutzt ist, geben Sie, um bessere Reinigungsergebnisse zu erzielen, eine kleine Menge des Spülmittels auf die Tür.

## HINWEIS

Dieses zusätzliche Spülmittel tritt beim Vorspülen in Aktion.

Die Abdeckung öffnet sich automatisch, um das Spülmittel während des Abwaschens auszugeben.

## Verwenden von Klarspüler

### Klarspülerbehälter

Klarspüler verbessert die Trocknungsleistung der Spülmaschine. Füllen Sie Klarspüler nach, wenn die Nachfüllanzeige für den Klarspüler auf dem Bedienfeld aufleuchtet. Verwenden Sie nur flüssige Klarspüler.

Pulver als Klarspüler verstopft die Öffnung des Vorratsbehälters und verursacht Fehlfunktionen der Spülmaschine.

#### **⚠ VORSICHT**

- Füllen Sie nicht irgendeinen Klarspüler in den Klarspülerbehälter ein.
- Überfüllen Sie den Vorratsbehälter nicht. Überschüssiger Klarspüler kann während des Programms austreten.

### Einfüllen des Klarspülers

#### - Typ A

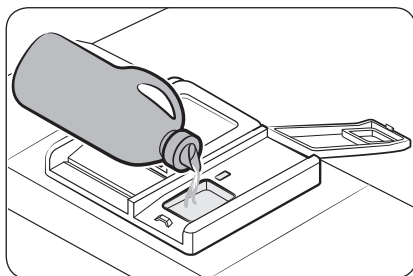
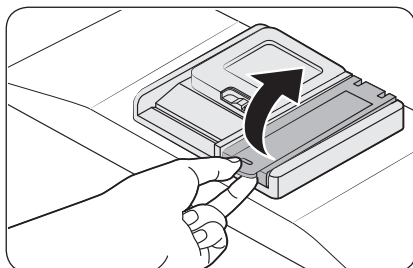

1. Öffnen Sie den Verschluss des Klarspülerbehälters.

#### **📄 HINWEIS**

Wenn Sie zusätzlich zu den Spülmaschinentabs Klarspüler verwenden, verbessern Sie die Trockenleistung.

2. Füllen Sie Klarspüler in den Klarspülerbehälter.

#### **⚠ VORSICHT**

Befüllen Sie den Behälter nur bis zur maximalen Füllstandsanzeige. Überschüssiger Klarspüler kann während der Programme auslaufen.

# Vor der ersten Verwendung

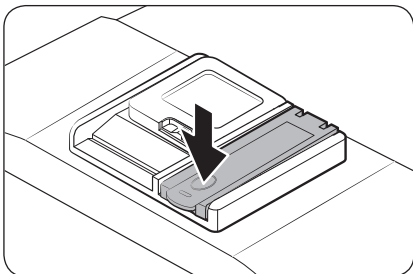

3. Schließen Sie den Klarspülerbehälter. Drehen Sie dazu den Verschluss im Uhrzeigersinn.

## Dosiereinstellung für den Klarspüler

Sie können die Klarspülermenge einzustellen, die während eines Programms ausgegeben wird. Die Tasten, die Sie drücken müssen, um in den Einstellmodus zu wechseln, können sich je nach Modell unterscheiden.

Stellen Sie fest, welche dies bei Ihrem Modell sind.

- DW6\*R70\*\*\* / DW5\*R407\*BB / DW5\*R406\*BB: A (AUTO), B (Desinfizieren)
- DW5\*R405\*BB / DW5\*R404\*BB: A (Normal), B (Desinfizieren)
- DW5\*R40\*\*F\*: A (Programm), B (Klarspüler einfüllen)

1. Halten Sie die Taste **A** fünf Sekunden lang gedrückt.
2. Drücken Sie die Taste **B**, um das Menü zum Einstellen der Klarspülermenge zu öffnen.
  - Auf dem Display wird die aktuelle Einstellung angezeigt. (Standardeinstellung: „d4“)
3. Drücken Sie die Taste **A**, um die Einstellung zu ändern.
  - Sie können zwischen d1 bis d5 (Minimum bis Maximum) wählen.
4. Warten Sie 5 Sekunden lang, um die Einstellung zu speichern.

- DW6\*M5\*\*\*BB / DW60M5070IB: A (Express)
  - Modelle DW6\*M5\*\*\*F\*/S\*/U\*: A (Programm)
1. Halten Sie die Taste **A** fünf Sekunden lang gedrückt.
  2. Drücken Sie die Taste **Startzeitvorwahl**, um in den Einstellmodus für Klarspüler zu wechseln.
    - Auf dem Display wird die aktuelle Einstellung angezeigt.
  3. Drücken Sie die Taste **A**, um die gewünschte Klarspülermenge einzustellen.
    - Sie können zwischen d1 bis d5 (Minimum bis Maximum) wählen.
  4. Warten Sie 5 Sekunden, um die Einstellung zu speichern.

## - Typ B

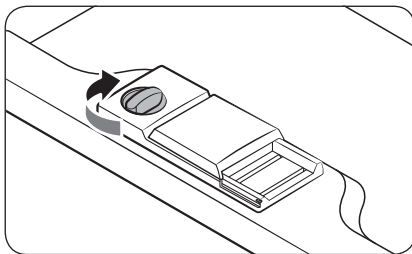
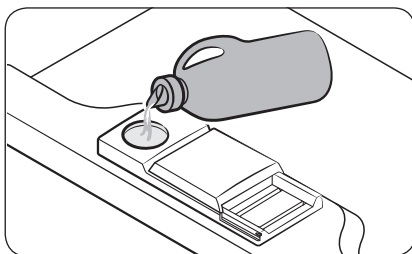
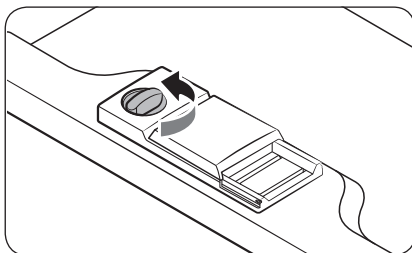

1. Öffnen Sie den Deckel des Klarspülerbehälters. Drehen Sie dazu den Deckel gegen den Uhrzeigersinn.

### **HINWEIS**

Wenn Sie zusätzlich zu den Spülmaschinentabs Klarspüler verwenden, verbessern Sie die Trockenleistung.

2. Füllen Sie Klarspüler in den Klarspülerbehälter.

### **HINWEIS**

Achten Sie beim Nachfüllen auf das Anzeigefenster am Klarspülerbehälter.

### **VORSICHT**

Befüllen Sie den Behälter nur bis zur maximalen Füllstandsanzeige. Überschüssiger Klarspüler kann während der Programme auslaufen.

3. Drehen Sie den Dosierschalter am Klarspülerbehälter auf eine Zahl zwischen 1 und 6.
  - Je höher die Zahl, desto mehr Klarspüler wird verwendet.
  - Wählen Sie eine höhere Stufe, um die Trocknungsleistung zu verbessern.
  - Stellen Sie eine niedrigere Stufe ein, wenn sich das Geschirr verfärbt.
  - Wenn Sie den Dosierschalter für den Klarspüler nicht einfach drehen können, versuchen Sie es mit einer Münze.
4. Schließen Sie den Deckel des Klarspülerbehälters. Drehen Sie dazu den Deckel im Uhrzeigersinn.

# Vor der ersten Verwendung

## Verwenden von Wasserenthärter

### Salzbehälter

Die Wasserenthärtungsanlage ist so konzipiert, dass Mineralien aus dem Wasser entfernt werden, da diese sich nachteilig oder schädlich auf den Betrieb des Gerätes auswirken können. Für bessere Ergebnisse empfehlen wir weiches Wasser. Hartes Wasser enthält Verunreinigungen, die die Reinigungsleistung reduzieren können. Wenn das Frischwasser einen Härtegrad von mehr als 1,0 mmol/l (6 °d auf der deutschen Skala) aufweist, müssen Sie das Wasser enthärten.

- Um das Wasser weichen zu machen, müssen Sie ein für die Spülmaschine geeignetes Salz verwenden und die Enthärtungsanlage passend zum Wasser in Ihrer Region einstellen. Weitere Informationen über die Wasserhärte in Ihrer Region erhalten Sie bei Ihrem örtlichen Wasserwerk.
- Wenn der Härtegrad des Frischwassers nicht sicher bestimmbar ist, wählen Sie in den Einstellungen der Spülmaschine den höchsten Härtegrad aus. Wenn die Wasserhärte z. B. im Bereich von 6,7 mmol/l bis 9,0 mmol/l liegt, stellen Sie die Spülmaschine auf 9,0 mmol/l ein.
- Die Standardeinstellung für die Wasserhärte der Spülmaschine beträgt 3 (2,1- 3,0 mmol/l). Wenn diese Einstellung der Wasserhärte in Ihrer Gegend entspricht, gibt es keine Notwendigkeit, sie zu ändern.

### HINWEIS

- Es wird empfohlen, beim Einstellen die Angaben in der folgenden Tabelle (oder Manuell) zu beachten.
- Werkseinstellungen: H3

Wasserhärte				Einstellung der Wasserhärte	Salzverbrauch (Gramm/Spülprogramm)	Reichweite (Spülprogramme/1 kg)
°dH	°fH	°Clark	mmol/l			
0-5	0-9	0-6	0-0,94	H1	0	/
6-11	10-20	7-14	1,0-2,0	H2	20	60
12-17	21-30	15-21	2,1-3,0	H3	30	50
18-22	31-40	22-28	3,1-4,0	H4	40	40
23-34	41-60	29-42	4,1-6,0	H5	50	30
35-55	61-98	43-69	6,1-9,8	H6	60	20

### HINWEIS

- 1 dH (deutscher Härtegrad) = 0,178 mmol/l
- 1 Clark (britischer Härtegrad) = 0,143 mmol/l
- 1 fH (französischer Härtegrad) = 0,1 mmol/l
- Setzen Sie sich mit Ihren örtlichen Wasserversorger in Verbindung, um Auskunft über die Härte Ihrer Wasserversorgung zu erhalten.

## HINWEIS

Funktionsweise der Regeneration der Wasserenthärtungsanlage (ÖKO-Programm mit Härteeinstellung H3)

- Arbeitet bei Beginn des Trockenvorgangs etwa 2 Minuten lang und verbraucht 2 l Wasser und 0,0002 kWh Energie
- Die Regeneration erfolgt jeweils nach 5 Spülvorgängen

## So stellen Sie den Härtegrad ein

Die Spülmaschine ermöglicht das Einstellen des Salzverbrauchs entsprechend der Härte des verwendeten Wassers. Hiermit soll der Salzverbrauch an Ihre jeweiligen Gegebenheiten angepasst und optimiert werden. Gehen Sie folgendermaßen vor, um den Salzverbrauch einzustellen:

Die Tasten, die Sie drücken müssen, um in den Einstellmodus zu wechseln, können sich je nach Modell unterscheiden.











Stellen Sie fest, welche dies bei Ihrem Modell sind.

- DW6\*R70\*\*\* / DW5\*R407\*BB / DW5\*R406\*BB: **A (AUTO)**
  - DW5\*R405\*BB / DW5\*R404\*BB: **A (Normal)**
1. Halten Sie die Taste **A** fünf Sekunden lang gedrückt.
  2. Drücken Sie die Taste **Startzeitvorwahl**, um das Menü zum Einstellen der Wasserhärte auszuwählen.
    - Auf dem Display wird die aktuelle Einstellung angezeigt.
  3. Drücken Sie die Taste **A**, um die Einstellung zu ändern.
    - Sie können eine Einstellung von H1 bis H6 (Weich bis Hart) auswählen.
  4. Warten Sie 5 Sekunden, um die Einstellung zu speichern.
- 
- DW6\*M6\*\*\*BB / DW60M6070IB: **A (Vorspülen)**
  - DW6\*M5\*\*\*BB / DW60M5070IB: **A (Express)**
  - Modelle DW6\*M\*\*\*\*F\*/S\*/U\*: **A (Programm)**
1. Drücken Sie die Taste **A** fünf Sekunden lang, um das Menü zum Einstellen der Wasserhärte auszuwählen.
    - Auf dem Display wird die aktuelle Einstellung angezeigt.
  2. Drücken Sie die Taste **A**, um die Einstellung zu ändern.
    - Sie können eine Einstellung von H1 bis H6 (Weich bis Hart) auswählen.
  3. Warten Sie 5 Sekunden, um die Einstellung zu speichern.



# Bedienung

## Programmübersicht

	ÖKO *	In diesem Programm werden Strom- und Wasserverbrauch reduziert. Es ist für normal verschmutztes Geschirr geeignet
	AUTO / Automatikprogramm	In diesem Programm wird der Verschmutzungsgrad erkannt und automatisch das dafür optimale Programm gestartet.
	Normal	Für normal verschmutzte Teile, wie z. B. Teller, Gläser, Schüsseln und nur leicht verschmutzte Pfannen.
	Intensiv	Wählen Sie dieses Programm für stark verschmutzte Gegenstände.
	Schonprogramm	Wählen Sie diesen Programm für leicht verschmutzte, zerbrechliche Gegenstände wie Gläser.
	Express	Kurzprogramm für normal verschmutzte täglich genutzte Teile
	Kurzprogramm	Wählen Sie diesen Programm, um leicht verschmutzte Teile in kurzer Zeit zu spülen.
	Vorspülen	Spülen mit kaltem Wasser, um Schmutz zu entfernen, bevor ein anderes Programm ausgeführt wird.
	Flüsterbetrieb	Wählen Sie dieses Programm, wenn das Gerät sanfter und leiser spülen soll. Dieser Zyklus wäscht etwas langsamer, erzeugt aber 2 Dezibel weniger Lärm als das ÖKO-Programm.
	Selbstreinigung	Wählen Sie dieses Programm, um die Spülmaschine im Inneren zu reinigen. Stellen Sie sicher, dass die Spülmaschine leer ist.

Das verwendete Programm kann sich je nach Modell unterscheiden.

\* Die Werte für das ÖKO-Programm wurden entsprechend der Prüfnorm EN 60436:2020 ermittelt. Bei den für die anderen Programme angegebenen Werten handelt es sich nur um Richtwerte.



---

## Tipp zum Energie- und Wassersparen

---

- Das ÖKO-Programm ist geeignet, um normal verschmutztes Geschirr zu reinigen. Hierfür ist es im Hinblick auf seinen kombinierten Energie- und Wasserverbrauch das effizienteste Programm und es wird zur Beurteilung der Konformität zur Ökodesign-Richtlinie der EU (KOMMISSIONSVERORDNUNG (EU) 2019/2022) eingesetzt.
- Das manuelle Vorspülen von Geschirr bewirkt erhöhten Wasser- und Energieverbrauch und wird nicht empfohlen.  
Vor dem Einräumen des Geschirrs in die Spülmaschine können Sie ein Messer o. Ä. verwenden, um große Essensreste zu entfernen.
- Die Frischwassertemperatur darf bis zu 60 °C betragen, und beim Anschluss der Maschine an eine Warmwasserversorgung wird weniger Strom verbraucht.
- Es ist besser, den Korb wenn möglich ganz zu füllen, ihn aber nicht zu überladen.
- Verwenden Sie das ÖKO-Programm, um Wasser und Energie zu sparen. Das ÖKO- Programm spült normal verschmutztes Geschirr am effizientesten.
- Verwenden Sie eine ausreichende Menge an Spülmittel und beachten Sie beim Spülen die Angaben des Herstellers.
- Durch den Einsatz eines Geschirrspülers sparen Sie im Vergleich zur normalen Handwäsche Wasser.
- Informationen zum Ökodesign finden Sie unter [www.samsung.com/support](http://www.samsung.com/support).

### So erhalten Sie Zugriff auf die EPREL-Registrierung des Modells:

1. Wechseln Sie zu <https://eprel.ec.europa.eu>
2. Ermitteln Sie die Modellkennung auf dem Energieaufkleber des Geräts und geben Sie sie in das Suchfeld ein
3. Die Angaben zur Energiekennzeichnung des Modells werden angezeigt

\* Über <https://eprel.ec.europa.eu/qr/#####> (Registrierungsnummer) können Sie direkt auf die Geräteinformationen zugreifen  
Die Registrierungsnummer finden Sie auf dem Typenschild Ihres Geräts.



# Bedienung

## Programmübersicht

DW6\*R707\*\*\*/DW6\*R705\*\*\*/DW6\*R704\*\*\*

Programm	AUTO	ÖKO	Intensiv
Menge an Speiseresten	Normal	Normal	Stark
Programmablauf	Vorspülen (45 °C) ▶ Hauptspülgang (55 °C- 65 °C) ▶ Abspülen ▶ Heißspülen (50 °C- 70 °C) ▶ Trocknen ▶ Ende	Vorspülen ▶ Hauptspülgang (50 °C) ▶ Abspülen ▶ Heißspülen (48 °C) ▶ Trocknen ▶ Ende	Vorspülen (50 °C) ▶ Hauptspülgang (65 °C) ▶ Abspülen ▶ Heißspülen (58 °C) ▶ Trocknen ▶ Ende
Wasserverbrauch (L)	8,5-18	9,9	16,6
Energieverbrauch (kWh)	0,85-1,55	0,848 (DW6*R707***/ DW6*R705***) 0,836 (DW6*R704***)	1,5
Programmdauer (in Minuten)	150	210	205

Programm	Schonprogramm	Express	* Vorspülen
Menge an Speiseresten	Gering	Normal	Gering
Programmablauf	Vorspülen (40 °C) ▶ Hauptspülgang (50 °C) ▶ Abspülen ▶ Heißspülen (50 °C) ▶ Trocknen ▶ Ende	Hauptspülgang (60 °C) ▶ Abspülen ▶ Heißspülen (55 °C) ▶ Trocknen ▶ Ende	Vorspülen ▶ Ende
Wasserverbrauch (L)	13,5	15	4,1
Energieverbrauch (kWh)	0,95	0,95	0,02
Programmdauer (in Minuten)	120	60	15

Programm	Flüsterbetrieb	** Selbstreinigung
Menge an Speiseresten	Normal	-
Programmablauf	Vorspülen (35 °C) ▶ Hauptspülgang (60 °C) ▶ Abspülen ▶ Heißspülen (55 °C) ▶ Trocknen ▶ Ende	Vorspülen ▶ Hauptspülgang (70 °C) ▶ Abspülen ▶ Heißspülen (70 °C) ▶ Trocknen ▶ Ende
Wasserverbrauch (L)	13	15
Energieverbrauch (kWh)	1,5	1,25
Programmdauer (in Minuten )	270	145

\* **Vorspülen:** In diesem Programm werden weder die Türautomatik noch der Trocknungsgang aktiviert. Von der Dauernutzung des Vorspülprogramms über einen längeren Zeitraum hinweg wird abgeraten. Dies kann dazu führen, dass die Leistung der Wasserenthärtungsanlage zurückgeht.

\*\* **Selbstreinigung:** Nur für Modelle DW6\*R707\*/DW6\*R705\*

#### HINWEIS

Die Leistungsaufnahme und die Programmdauer hängen von der Wassertemperatur und/oder der Füllung ab.

# Bedienung

## DW5\*R407\*\*\*/DW5\*R406\*\*\*

Programm	AUTO	ÖKO	Intensiv
Menge an Speiseresten	Sehr gering bis hoch	Normal	Stark
Programmablauf	Vorspülen (45 °C) ▶ Hauptspülgang (45 °C- 55 °C) ▶ Klarspülen ▶ Heißspülen (65 °C) ▶ Trocknen ▶ Ende	Hauptspülgang (50 °C) ▶ Klarspülen ▶ Heißspülen (50 °C) ▶ Trocknen ▶ Ende	Vorspülen (50 °C) ▶ Hauptspülgang (60 °C) ▶ Klarspülen ▶ Klarspülen ▶ Heißspülen (70 °C) ▶ Trocknen ▶ Ende
Wasserverbrauch (L)	9,5-13	9,9 (DW5*R406***) 9,5 (DW5*R407***)	15,5
Energieverbrauch (kWh)	0,85-1,2	0,704 (DW5*R406***) 0,755 (DW5*R407***)	1,33
Programmdauer (in Minuten)	150	220	175

Programm	Schonprogramm	Express	Kurzprogramm
Menge an Speiseresten	Gering	Normal	Gering
Programmablauf	Vorspülen ▶ Hauptspülgang (40 °C) ▶ Klarspülen ▶ Heißspülen (60 °C) ▶ Trocknen ▶ Ende	Vorspülen (40 °C) ▶ Hauptspülgang (45 °C) ▶ Klarspülen Heißspülen (60 °C) ▶ Trocknen ▶ Ende	Hauptspülgang (35 °C) ▶ Klarspülen (35 °C)
Wasserverbrauch (L)	12	9,1	10,5
Energieverbrauch (kWh)	0,71	0,77	0,28
Programmdauer (in Minuten)	125	60	20

## DW5\*R405\*\*\*/DW5\*R404\*\*\*

Programm	Normal	ÖKO	Intensiv
Menge an Speiseresten	Normal	Normal	Stark
Programmablauf	Vorspülen (45 °C) ▶ Hauptspülgang (55 °C) ▶ Klarspülen ▶ Heißspülen (65 °C) ▶ Trocknen ▶ Ende	Hauptspülgang (45 °C) ▶ Klarspülen ▶ Heißspülen (60 °C) ▶ Trocknen ▶ Ende	Vorspülen (50 °C) ▶ Hauptspülgang (60 °C) ▶ Klarspülen ▶ Klarspülen ▶ Heißspülen (70 °C) ▶ Trocknen ▶ Ende
Wasserverbrauch (L)	13,1	9,5 (DW5*R404***) 9,9 (DW5*R405***)	16,5
Energieverbrauch (kWh)	1,1	0,780 (DW5*R404***) 0,836 (DW5*R405***)	1,3
Programmdauer (in Minuten)	175	220	165

Programm	Schonprogramm	Express	Kurzprogramm
Menge an Speiseresten	Gering	Normal	Gering
Programmablauf	Vorspülen ▶ Hauptspülgang (40 °C) ▶ Klarspülen ▶ Heißspülen (60 °C) ▶ Trocknen ▶ Ende	Vorspülen (50 °C) ▶ Hauptspülgang (60 °C) ▶ Klarspülen Heißspülen (60 °C) ▶ Trocknen ▶ Ende	Hauptspülgang (35 °C) ▶ Klarspülen (35 °C)
Wasserverbrauch (L)	13,4	9,1	10,5
Energieverbrauch (kWh)	0,78	0,75	0,3
Programmdauer (in Minuten)	125	60	20

### HINWEIS

Die Leistungsaufnahme und die Programmdauer hängen von der Wassertemperatur und/oder der Füllung ab.

# Bedienung

## DW6\*M503\*\*\*/DW6\*M505\*\*\*/DW60M5070IB

Programm	Intensiv	Normal	ÖKO
Menge an Speiseresten	Stark	Normal	Normal
Programmablauf	Vorspülen (50 °C) ▶ Hauptspülgang (60 °C) ▶ Klarspülen ▶ Klarspülen ▶ Heißspülen (70 °C) ▶ Trocknen ▶ Ende	Vorspülen (45 °C) ▶ Hauptspülgang (55 °C) ▶ Klarspülen ▶ Heißspülen (65 °C) ▶ Trocknen ▶ Ende	Hauptspülgang (45 °C) ▶ Klarspülen ▶ Heißspülen (65 °C) ▶ Trocknen ▶ Ende
Wasserverbrauch (L)	18,5	15	12
Energieverbrauch (kWh)	1,5	1,35	1,037
Programmdauer (in Minuten)	170	180	195

Programm	** Schonprogramm	Express
Menge an Speiseresten	Gering	Normal
Programmablauf	Vorspülen ▶ Hauptspülgang (40 °C) ▶ Klarspülen ▶ Heißspülen (60 °C) ▶ Trocknen ▶ Ende	Vorspülen (50 °C) ▶ Hauptspülgang (60 °C) ▶ Klarspülen ▶ Heißspülen (60 °C) ▶ Trocknen ▶ Ende
Wasserverbrauch (L)	14,5	10
Energieverbrauch (kWh)	0,95	0,9
Programmdauer (in Minuten)	130	60

\*\* Schonprogramm: Nur für Modelle DW6\*M505\*\*\*/DW60M5070IB

### HINWEIS

Die Leistungsaufnahme und die Programmdauer hängen von der Wassertemperatur und/oder der Füllung ab.

DW6\*M6031\*\*/DW6\*M605\*\*\*/DW60M6070IB/DW6\*M604\*\*\*

Programm	Intensiv	Automatikprogramm	ÖKO
Menge an Speiseresten	Stark	Normal	Normal
Programmablauf	Vorspülen (50 °C) ► Hauptspülgang (60 °C) ► Klarspülen ► Klarspülen ► Heißspülen (70 °C) ► Trocknen ► Ende	Vorspülen (45 °C) ► Hauptspülgang (45-55 °C) ► Klarspülen ► Heißspülen (65 °C) ► Trocknen ► Ende	Vorspülen ► Hauptspülgang (50 °C) ► Klarspülen ► Heißspülen (55 °C) ► Trocknen ► Ende
Wasserverbrauch (L)	17,5	11-15	10,5
Energieverbrauch (kWh)	1,6	0,9-1,3	0,950 (DW6*M6031** / DW6*M605*** / DW60M6070IB) 0,936 (DW6*M604***)
Programmdauer (in Minuten)	175	150	225

Programm	Express	Vorspülen	Schonprogramm
Menge an Speiseresten	Normal	Gering	Gering
Programmablauf	Vorspülen (50 °C) ► Hauptspülgang (60 °C) ► Klarspülen ► Heißspülen (60 °C) ► Trocknen ► Ende	Vorspülen ► Ende	Vorspülen ► Hauptspülgang (40 °C) ► Klarspülen ► Heißspülen (60 °C) ► Trocknen ► Ende
Wasserverbrauch (L)	10	4	13
Energieverbrauch (kWh)	1,15	0,02	0,9
Programmdauer (in Minuten)	60	15	130



# Bedienung

Programm	** Kurzprogramm
Menge an Speiseresten	Gering
Programmablauf	Hauptspülgang (45 °C) ▶ Heißspülen ▶ (50 °C) Heißspülen (55 °C) ▶ Ende
Wasserverbrauch (L)	11
Energieverbrauch (kWh)	0,75
Programmdauer (in Minuten)	30

\*\* Kurzprogramm: Nur für Modelle DW6\*M6031\*\*/DW6\*M605\*\*\*/DW60M6070IB  
Von der regelmäßigen Verwendung des Kurzprogramms über einen längeren Zeitraum hinweg wird abgeraten. Dies kann dazu führen, dass die Leistung der Wasserenthärtungsanlage zurückgeht.

## HINWEIS

Die Leistungsaufnahme und die Programmdauer hängen von der Wassertemperatur und/oder der Füllung ab.

# Wartung und Pflege

---

## Reinigung

---

Durch gute Pflege Ihrer Spülmaschine verbessern Sie ihre Leistung, vermeiden unnötige Reparaturen und verlängern ihre Lebensdauer.

### Außenflächen

Wischen Sie Tropfen von den Oberflächen der Spülmaschine sofort ab. Verwenden Sie dafür ein weiches, feuchtes Tuch, um Tropfen und Staub vorsichtig vom Bedienfeld abzuwischen.

#### VORSICHT

- Verwenden Sie keinesfalls Benzol, Wachs, Verdüner, Chlorbleiche, Alkohol oder andere Chemikalien. Solche Stoffe können die Innenwände der Spülmaschine verfärben und Flecken verursachen.
- Im Innern der Spülmaschine befinden sich elektrische Teile. Spritzen Sie kein Wasser direkt auf die Spülmaschine. Schützen Sie elektrische Komponenten vor Wasser.
- Verwenden Sie für eine Türverkleidung aus Edelstahl einen Edelstahlreiniger für Haushaltsgeräte und ein sauberes, weiches Tuch.

### Innenseiten des Geräts

Reinigen Sie regelmäßig das Innere der Spülmaschine, um Schmutz oder Nahrungsmittelrückstände zu entfernen. Wischen Sie die Innenseiten der Spülmaschine und der Tür mit einem feuchten Geschirrtuch ab.

#### VORSICHT

- Entfernen Sie keinesfalls die vordere Dichtung (die lange Gummilippe, die um die Öffnung der Spülmaschine geführt ist). Die Dichtung isoliert das Innere der Spülmaschine nach außen.
- Verwenden Sie ein feuchtes Tuch, um Kalk oder Fettablagerungen im Inneren der Geschirrspülmaschine zu beseitigen. Alternativ können Sie etwas Reinigungsmittel auftragen und dann bei höchster Spültemperatur einen Leerprogramm durchlaufen lassen.

# Wartung und Pflege

## Sprüharm

Um zu verhindern, dass die Düsen verstopfen, oder um verstopfte Düsen zu reinigen, müssen Sie den entsprechenden Sprüharm ausbauen die betroffenen Düsen reinigen. Seien Sie vorsichtig, wenn Sie den Sprüharm ausbauen, denn er könnte brechen.

### Sprüharm am Oberkorb

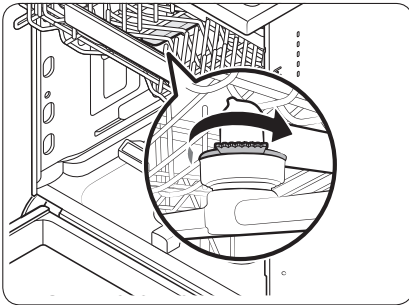

1. Öffnen Sie die Tür, und ziehen Sie dann den Oberkorb heraus, um an den oberen Sprüharm zu gelangen.
2. Lösen und entfernen Sie die Befestigungsmutter, und nehmen Sie dann den Sprüharm aus dem Gerät.
3. Beseitigen Sie Verstopfungen und reinigen Sie den Sprüharm.
4. Setzen Sie den Sprüharm wieder ein, und ziehen Sie die Mutter anschließend von Hand fest.
5. Drehen Sie den Sprüharm mit der Hand, um sicherzustellen, dass er richtig eingesetzt ist

### Unterer Sprüharm

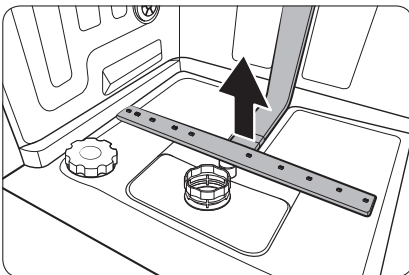

1. Öffnen Sie die Tür, und ziehen Sie dann den Oberkorb heraus. Der unteren Sprüharm sehen Sie ganz unten.
2. Beseitigen Sie Verstopfungen und reinigen Sie den Sprüharm.
3. Setzen Sie den Sprüharm wieder ein.
4. Drehen Sie den Sprüharm mit der Hand, um sicherzustellen, dass er richtig eingesetzt ist

### HINWEIS

Je nach Modell können die tatsächlich verwendete Bauteile von den Abbildungen abweichen.

## Innenreinigung

Wir empfehlen monatlich eine Innenreinigung. Sie können (sofern verfügbar) das Programm **Selbstreinigung** oder das Intensivprogramm verwenden, ohne Geschirr einzuräumen. Bei einigen Modellen mit einer Benachrichtigungsfunktion blinkt die LED nach 20-22 Programmen.

Auch wenn das Leitungswasser in Ihrer Gegend hart ist, können Sie Kalkablagerungen in der Spülmaschine verhindern, indem Sie dem Spülmittel beim Betrieb der Spülmaschine Zitronensäure hinzufügen.

## Filter

Wir empfehlen eine monatliche Reinigung des Filters.

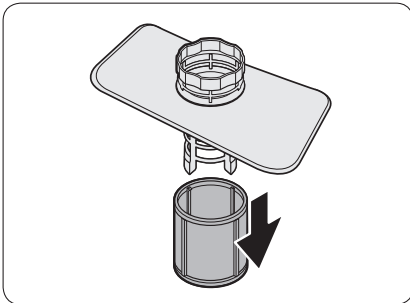
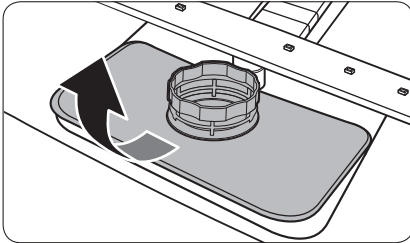
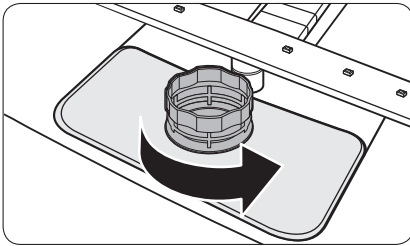

1. Öffnen Sie die Gerätetür, und entfernen Sie zuerst den Unterkorb.
2. Drehen Sie den Filtergriff gegen den Uhrzeigersinn, um den Grobfilter zu lösen.
3. Entfernen Sie zuerst den Grobfilter und dann den zylindrischen Mikrofilter darunter.

# Wartung und Pflege

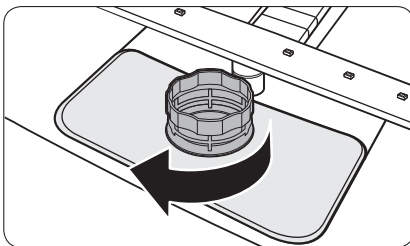
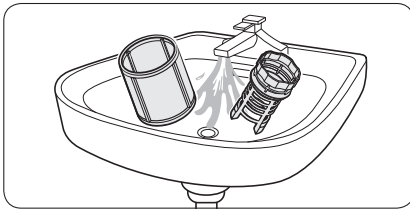

4. Beseitigen Sie Schmutz und Verunreinigungen aus dem Mikrofilter und den Grobfilter.
5. Spülen Sie sie unter fließendem Wasser und lassen Sie die dann gut trocknen.

6. Setzen Sie zuerst den Filter und dann den Grobfilter wieder ein.
7. Drehen Sie den Filtergriff im Uhrzeigersinn, um ihn zu verriegeln.

## HINWEIS

Je nach Modell können die tatsächlich verwendete Bauteile von den Abbildungen abweichen.

## VORSICHT

Stellen Sie sicher, dass der Grobfilter richtig geschlossen ist. Eine lose Abdeckung kann die Filterleistung reduzieren.

# Fehlerbehebung

## Prüfpunkte

Schlagen Sie bei Problemen mit der Spülmaschine zuerst in der folgenden Tabelle nach und probieren Sie die dort empfohlenen Abhilfemaßnahmen aus.

Bei jeder Reparatur sind zwingend die von Samsung bereitgestellten Reparatur- und Wartungsanweisungen zu beachten. Samsung übernimmt keinerlei Haftung für den Fall, dass infolge einer nicht entsprechend fachgerechten Reparatur oder eines nicht fachgerechten Reparaturversuchs Schäden jeglicher Art am Produkt, wie auch mögliche Verletzungen oder Produktsicherheitsmängel auftreten. Nicht fachgerecht ist eine Reparatur insbesondere, wenn die von Samsung bereitgestellten Reparatur- und Wartungsanweisungen nicht eingehalten wurden. Jegliche Schäden am Produkt, die auf einer Reparatur oder eines Reparaturversuchs durch Dritte, die nicht von Samsung als Service-Dienstleister zertifiziert sind, zurückzuführen sind, sind von der Herstellergarantie ausgeschlossen.

Symptom	Mögliche Ursache	Abhilfemaßnahme
Die Spülmaschine startet nicht.	Die Gerätetür ist nicht vollständig geschlossen.	<ul style="list-style-type: none"><li>• Stellen Sie sicher, dass die Gerätetür vollständig geschlossen und verriegelt ist.</li><li>• Stellen Sie außerdem sicher, dass der obere Korb richtig mit dem Sprüharm verbunden ist.</li><li>• Stellen Sie sicher, dass der Oberkorb richtig eingesetzt wurde.</li></ul>
	Das Netzkabel ist nicht angeschlossen.	<ul style="list-style-type: none"><li>• Schließen Sie das Netzkabel an.</li></ul>
	Kein Wasser vorhanden.	<ul style="list-style-type: none"><li>• Stellen Sie sicher, dass das Frischwasserventil geöffnet ist.</li></ul>
	Das Bedienfeld ist gesperrt.	<ul style="list-style-type: none"><li>• Deaktivieren Sie die Bediensperre.</li></ul>
Die Spülmaschine riecht unangenehm.	Aus dem vorherigen Programm steht noch Wasser im Gerät.	<ul style="list-style-type: none"><li>• Füllen Sie bei leerer Spülmaschine Spülmittel ein und starten Sie das Programm Kurzprogramm. Diese Funktion ist nur bei entsprechend ausgestatteten Geräten verfügbar.</li></ul>
Nach einem Programm steht noch Wasser im Gerät.	Der Abwasserschlauch ist geknickt oder verstopft.	<ul style="list-style-type: none"><li>• Strecken Sie den Schlauch, und beheben Sie die Verstopfung.</li></ul>

# Fehlerbehebung

Symptom	Mögliche Ursache	Abhilfemaßnahme
Auf dem Geschirr bleiben Speisereste zurück..	Es wurde ein falsches Programm ausgewählt.	<ul style="list-style-type: none"> <li>Wählen Sie gemäß den Hinweisen in diesem Handbuch ein für den Verschmutzungsgrad des Geschirrs geeignetes Programm.</li> </ul>
	Der Filter ist verschmutzt oder nicht richtig befestigt.	<ul style="list-style-type: none"> <li>Reinigen Sie die Filter.</li> <li>Stellen Sie sicher, dass die Filter richtig befestigt sind.</li> </ul>
	Es wurde eine nicht ausreichende Menge an Spülmittel verwendet.	<ul style="list-style-type: none"> <li>Verwenden Sie für jede Maschinenfüllung die richtige Menge an Spülmittel.</li> </ul>
	Der Wasserdruck ist zu gering.	<ul style="list-style-type: none"> <li>Der Wasserdruck muss zwischen 0,04-1,0 Mpa liegen.</li> </ul>
	Die Düsen der Sprüharme sind verstopft.	<ul style="list-style-type: none"> <li>Reinigen Sie die Düsen und entfernen Sie die Verstopfung.</li> </ul>
	Das Geschirr ist nicht richtig eingeräumt oder die Maschine wurde überladen.	<ul style="list-style-type: none"> <li>Räumen Sie das Geschirr so ein, dass es weder den Sprüharm noch das Spülmittelfach behindert.</li> </ul>
	Das Wasser ist zu hart.	<ul style="list-style-type: none"> <li>Überprüfen Sie die Nachfüllanzeige für Salz und füllen Sie ggf. Spülmaschinensalz nach.</li> </ul>
Das Geschirr wird nicht gut getrocknet.	Es ist kein oder nicht genug Klarspüler im Klarspülmittelbehälter.	<ul style="list-style-type: none"> <li>Füllen Sie Klarspüler nach.</li> <li>Überprüfen Sie die Einstellung für die Dosierung des Klarspülers.</li> </ul>
	Es wurde zu viele Geschirr eingeräumt.	<ul style="list-style-type: none"> <li>Wenn die Maschine überfüllt wird, kann die Trocknungsleistung sinken. Berücksichtigen Sie die Empfehlungen zum Einräumen des Geschirrs.</li> </ul>
	Wasser von Gläsern und Tassen ist beim Ausräumen der Maschine verschüttet worden.	<ul style="list-style-type: none"> <li>Räumen Sie zuerst den Unterkorb und dann den Oberkorb aus. Dadurch wird vermieden, dass Wasser aus dem Oberkorb auf das Geschirr im Unterkorb tropft.</li> </ul>
	Es wurden mehrere Spülmitteltabs verwendet, ohne eine Desinfektion auszuwählen.	<ul style="list-style-type: none"> <li>Verwenden Sie Klarspüler oder die Funktion zum Desinfizieren.</li> </ul>

Symptom	Mögliche Ursache	Abhilfemaßnahme
Die Spülmaschine ist zu laut.	Die Spülmaschine macht Geräusche, wenn der Deckel des Spülmittelfachs geöffnet ist und die Abwasserpumpe arbeitet.	<ul style="list-style-type: none"> <li>• Dies ist normal.</li> </ul>
	Die Spülmaschine steht nicht waagrecht.	<ul style="list-style-type: none"> <li>• Stellen Sie sicher, dass die Spülmaschine waagrecht steht.</li> </ul>
	Der Sprüharm stößt gegen das Geschirr, sodass ein schlagendes Geräusch entsteht.	<ul style="list-style-type: none"> <li>• Verteilen Sie das Geschirr neu.</li> </ul>
Auf Tassen und Tellern bleibt ein gelber oder brauner Film zurück.	Rückstände von Kaffee oder Tee.	<ul style="list-style-type: none"> <li>• Lassen Sie ein Programm mit einer höheren Temperatur laufen.</li> </ul>
Die Anzeigen leuchten nicht auf.	Das Netzkabel ist nicht angeschlossen.	<ul style="list-style-type: none"> <li>• Schließen Sie das Netzkabel an.</li> </ul>
Die Sprüharme drehen sich nicht gleichmäßig.	Die Düsen der Sprüharme sind mit Speiseresten verstopft.	<ul style="list-style-type: none"> <li>• Reinigen Sie die Sprüharme.</li> </ul>
Eine weiße Schicht bleibt auf dem Geschirr zurück.	Das Wasser ist zu hart.	<ul style="list-style-type: none"> <li>• Stellen Sie sicher, dass die Nachfüllanzeige für Salz und die Einstellung der Wasserenthärtungsanlage für die Wasserhärte in Ihrer Gegend geeignet ist.</li> <li>• Stellen Sie sicher, dass der Deckel des Salzbehälters richtig verschlossen ist.</li> </ul>
Auf dem Bedienfeld sind Luftblasen und Kratzer zu sehen.	Luft gelangt unter die Schutzfolie, wodurch Spuren im EPS zurückbleiben.	<ul style="list-style-type: none"> <li>• Entfernen Sie die Schutzfolie vom Bedienfeld.</li> </ul>



# Fehlerbehebung

## Informationscodes

Bei Störungen Ihrer Spülmaschine wird im Display ein Informationscode angezeigt. Schlagen Sie in der folgenden Tabelle nach, und probieren Sie die beschriebenen Abhilfemaßnahmen aus.

Code	Abhilfemaßnahme
LC	<b>Meldung: Leck</b> <ul style="list-style-type: none"><li>Schließen Sie das Frischwasserventil. Öffnen Sie in Ihrem Sicherungskasten den Schalter des Sicherungsautomaten für die Spülmaschine. Wenden Sie sich für die Reparatur an Ihren Installateur. Wenn das Problem weiterhin besteht, wenden Sie sich an ein autorisiertes Samsung-Kundendienstzentrum.</li></ul>
4C	<b>Fehler der Frischwasserversorgung</b> <ul style="list-style-type: none"><li>Überprüfen Sie, ob das Ventil der Wasserversorgung geschlossen, die Wasserversorgung in sonstiger Weise unterbrochen oder das Ventil oder die Leitung eingefroren oder mit Fremdpartikeln verstopft ist. Wenn das Problem weiterhin besteht, wenden Sie sich an ein autorisiertes Samsung-Kundendienstzentrum.</li></ul>
AC	<b>Kommunikationstest zwischen den Platinen</b> <ul style="list-style-type: none"><li>Gestörte Kommunikation zwischen der Hauptplatine und einer Unterplatine.</li><li>Wenn das Problem weiterhin besteht, wenden Sie sich an ein autorisiertes Samsung-Kundendienstzentrum.</li></ul>
HC	<b>Übertemperaturkontrolle</b> <ul style="list-style-type: none"><li>Funktionskontrolle. Füllen Sie Spülmittel ein, und starten Sie ohne Geschirr ein Programm. Wenn das Problem weiterhin besteht, öffnen Sie in Ihrem Sicherungskasten den Schalter des Sicherungsautomaten für die Spülmaschine. Setzen Sie sich dann mit einem Samsung-Kundendienstzentrum in Verbindung.</li></ul>
tC	<b>Thermistorprüfung</b> <ul style="list-style-type: none"><li>Der Temperatursensor ist defekt (Kurzschluss oder Unterbrechung). Wenn das Problem weiterhin besteht, wenden Sie sich an ein autorisiertes Samsung-Kundendienstzentrum.</li></ul>
EC	<b>Überprüfung der Spülpumpe</b> <ul style="list-style-type: none"><li>Die Spülpumpe ist gestört. Wenn das Problem weiterhin besteht, wenden Sie sich an ein autorisiertes Samsung-Kundendienstzentrum.</li></ul>
PC	<b>Prüfung des Verteilermotors</b> <ul style="list-style-type: none"><li>Gestörter Betrieb der Baugruppe des Verteilermotors oder der Hauptplatine. Wenn das Problem weiterhin besteht, wenden Sie sich an ein autorisiertes Samsung-Kundendienstzentrum.</li></ul>



---

Code	Abhilfemaßnahme
bc2	<b>Tastenprüfung</b> <ul style="list-style-type: none"><li>• Taste 30 Sekunden lang gedrückt.</li><li>• Prüfen Sie, ob sich Wasser oder Fremdstoffe auf der Taste befinden.</li><li>• Wenn das Problem weiterhin besteht, wenden Sie sich an ein autorisiertes Samsung-Kundendienstzentrum.</li></ul>

Sollte einer der Informationscodes auch weiterhin angezeigt werden, nachdem Sie die oben beschriebenen Abhilfemaßnahmen ausprobiert haben, wenden Sie sich an das nächstgelegene Samsung-Kundendienstzentrum.

Ersatzteile\* für Endbenutzer werden mindestens 10 Jahre\*\* lang vorgehalten.

\* In Frage kommende Teile : Türscharnier und Dichtungen, andere Dichtungen, Sprüharme, Ablassfilter, Geschirrkörbe und Kunststoffzubehör wie Körbe und Deckel

\*\* Hiermit ist gemeint, dass Ersatz teile, nachdem Samsung das letzte Gerät des Modells in den Verkehr gebracht hat, noch mindestens 10 Jahre lang vorgehalten werden.



## FRAGEN ODER HINWEISE?

LAND	RUFEN SIE UNS AN	ODER BESUCHEN SIE UNS ONLINE UNTER
UK	0333 000 0333	<a href="http://www.samsung.com/uk/support">www.samsung.com/uk/support</a>
IRELAND (EIRE)	0818 717100	<a href="http://www.samsung.com/ie/support">www.samsung.com/ie/support</a>
FRANCE	01 48 63 00 00	<a href="http://www.samsung.com/fr/support">www.samsung.com/fr/support</a>
NETHERLANDS	088 90 90 100	<a href="http://www.samsung.com/nl/support">www.samsung.com/nl/support</a>
GERMANY	06196 77 555 77	<a href="http://www.samsung.com/de/support">www.samsung.com/de/support</a>
SWEDEN	0771 726 786	<a href="http://www.samsung.com/se/support">www.samsung.com/se/support</a>
NORWAY	21629099	<a href="http://www.samsung.com/no/support">www.samsung.com/no/support</a>
FINLAND	030-6227 515	<a href="http://www.samsung.com/fi/support">www.samsung.com/fi/support</a>
DENMARK	707 019 70	<a href="http://www.samsung.com/dk/support">www.samsung.com/dk/support</a>
ITALIA	800-SAMSUNG (800.7267864)	<a href="http://www.samsung.com/it/support">www.samsung.com/it/support</a>
SPAIN	91 175 00 15	<a href="http://www.samsung.com/es/support">www.samsung.com/es/support</a>
PORTUGAL	808 207 267	<a href="http://www.samsung.com/pt/support">www.samsung.com/pt/support</a>
POLAND	<p>[IM] 801-172-678* lub +48 22 607-93-33* Specjalistyczna infolinia do obsługi zapytań dotyczących telefonów komórkowych: 801-672-678* * (opłata według taryfy operatora)</p> <p>[CE] 801-172-678* lub +48 22 607-93-33* * (opłata według taryfy operatora)</p>	<a href="http://www.samsung.com/pl/support/">http://www.samsung.com/pl/support/</a>
HUNGARY	0680SAMSUNG (0680-726-7864)	<a href="http://www.samsung.com/hu/support">www.samsung.com/hu/support</a>
CROATIA	072 726 786	<a href="http://www.samsung.com/hr/support">www.samsung.com/hr/support</a>
ALBANIA	045 620 202	<a href="http://www.samsung.com/al/support">www.samsung.com/al/support</a>
North Macedonia	023 207 777	<a href="http://www.samsung.com/mk/support">www.samsung.com/mk/support</a>
SLOVENIA	080 697 267 (brezplačna številka)	<a href="http://www.samsung.com/si/support">www.samsung.com/si/support</a>
BOSNIA	055 233 999	<a href="http://www.samsung.com/ba/support">www.samsung.com/ba/support</a>
ESTONIA	800-7267	<a href="http://www.samsung.com/ee/support">www.samsung.com/ee/support</a>
LITHUANIA	8-800-77777	<a href="http://www.samsung.com/lt/support">www.samsung.com/lt/support</a>
LATVIA	8000-7267	<a href="http://www.samsung.com/lv/support">www.samsung.com/lv/support</a>

# Diskmaskin

---

Ekodesignguide

---



**SAMSUNG**

# Innehåll

---

<b>Installation</b>	<b>3</b>
Installationskrav	3
<b>Innan du börjar</b>	<b>4</b>
Använda diskmedel	4
Använda Sköljning	9
Använda avkalkningsmedel	12
<b>Drift</b>	<b>14</b>
Programöversikt	14
Energi, tips för vattenbesparing	15
Programtabell	16
<b>Underhåll</b>	<b>23</b>
Rengöring	23
<b>Felsökning</b>	<b>27</b>
Kontrollpunkter	27
Informationskoder	30

# Installation

## Installationskrav

För att förhindra risk för brand, elstöt eller personskada ska all kabeldragning och jordning utföras av en behörig tekniker.

### Strömkälla

- En individuell kretsbrytare (220-240 V~, 50 Hz) som är kopplad till diskmaskinen.
- Eluttag med en maximal tillåten ström på 16 A (maximal ström för diskmaskinen är 11 A)

#### **WARNING**

- Använd inte en förlängningssladd.
- Använd endast den strömkontakt som medföljer diskmaskinen.
- När installationen är klar ska du kontrollera att strömkontakten inte är böjd eller skadad.

### Jordning

För permanent jordning måste diskmaskinen vara korrekt jordad till jordad metall eller en permanent installation. Jordningsledaren måste köras med kretsledarna och sedan kopplas till jorduttaget eller -kabeln på diskmaskinen.

#### **WARNING**

- Anslut inte den jordade kabeln till VVS-rör i plast, gaslinjer eller varmvattenrör. Felaktigt anslutna jordningsledare kan leda till elstötar.
- Modifiera inte diskmaskinens strömkontakt. Om strömkontakten inte passar i uttaget ska du be att få ett korrekt uttag installerat av en behörig elektriker.

### Vattentillförsel

- Vattenslangen måste ha stöd för vattentryck mellan 0,04 MPa och 1 MPa.
- Vattentemperaturer måste vara lägre än 60 °C.
- En stoppkran med en 3/4" hane måste finnas installerad på vattenkranen.

### Så här minskar du risken för läckage:

- Se till att vattenkranarna är lätta att komma åt.
- Stäng vattenkranen när diskmaskinen inte används.
- Kontrollera med jämna mellanrum att det inte finns några läckage på vattenslangens kopplingar.
- Stoppa läckage genom att täta vattenslangens anslutningar med teflontejp eller tätningsmassa.

### Aqua Stop

Aqua Stop är en elektrisk komponent som är utformad för att hindra vattenläckor. Aqua Stop kopplat till vattenslangen och kapar automatiskt vattenflödet om slangen skadas.

#### **VAR FÖRSIKTIG**

- Hantera Aqua Stop försiktigt.
- Vrid eller böj inte vattenslangen som är ansluten till Aqua Stop. Om Aqua Stop skadas ska du stänga av vattenkranarna och dra ut strömkontakten omedelbart. Kontakta sedan ett lokalt Samsung-kundcenter eller en behörig tekniker.

### Golv

- Se till att diskmaskinen står balanserat med hjälp av de justerbara fötterna.
- När diskmaskinen står plant kontrollerar du att luckan kan öppnas och stängas som den ska.

# Innan du börjar

Det finns två typer av diskmedelsbehållare, se nedan. Läs instruktionerna för diskmedelsbehållaren till din maskin.

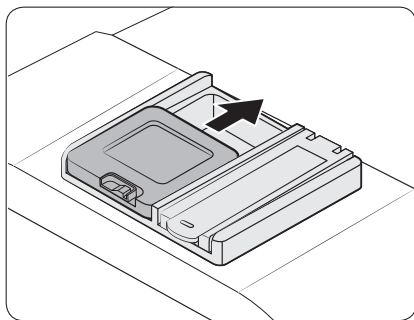

Typ A

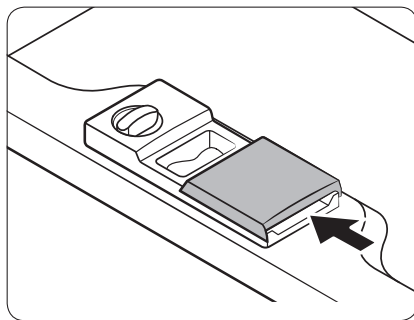

Typ B

## Använda diskmedel

### Diskmedelsfack

Alla diskprogram i diskmaskinen kräver diskmedel i diskmedelsfacket. Använd ett rekommenderat diskmedel för det valda programmet för att få bästa resultat.

#### ⚠ VARNING

- Stoppa aldrig diskmedel i munnen. Undvik att andas in diskmedelsångor. Maskindiskmedel innehåller irriterande och kaustiska kemikalier som kan påverka andningsförhållandena. Om du har svårt maskindiskmedel eller andats in ångorna ska du omedelbart uppsöka läkarvård.
- Förvara alla diskmedel utom räckhåll för barn

#### ⚠ VAR FÖRSIKTIG

- Använd bara maskindiskmedel. Andra typer av diskmedel ger för mycket skumbildning, vilket kan minska diskmaskinens prestanda eller göra att den inte fungerar som den ska.
- Diskmaskinen diskar inte lika effektivt med för lite diskmedel. För normalt smutsiga objekt rekommenderar vi 20–25 gram; mängden kan dock variera för olika diskmedelsfabrikat. Följ tillverkarens rekommendationer för det diskmedel som används.
- Vi rekommenderar 15–20 gram för modell DW5\*\*\*\*\*.

## Fylla på diskmedel

- Typ A

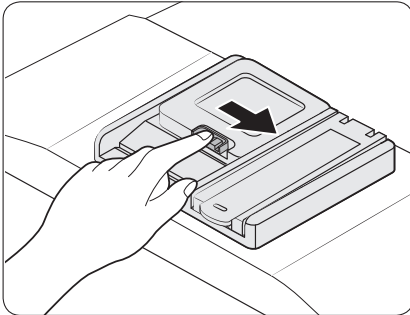

1. Öppna diskmedelsbehållarens lock genom att trycka diskmedelsfrigörarens spärr till höger.

**OBS!**

Locket öppnas alltid i slutet av diskprogrammet.

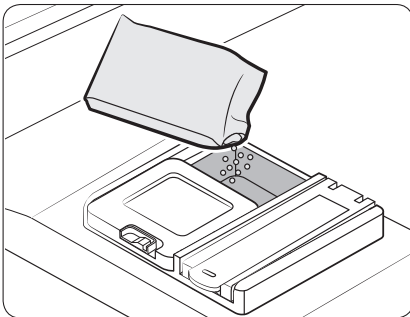

2. Tillsätt rekommenderad mängd diskmedel i diskmedelsfacket för huvuddisk.

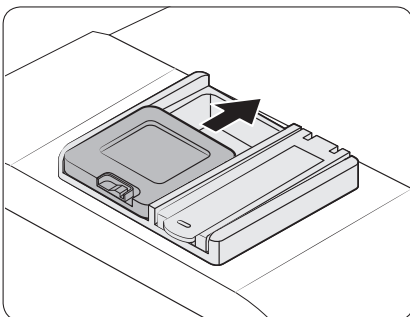

3. Stäng locket genom att det uppåt.

Innan du börjar



## Innan du börjar

---

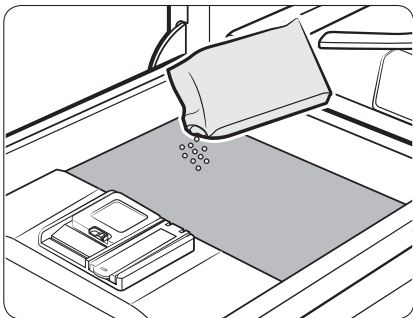

4. Om disken är mycket smutsig kan du hälla en liten mängd diskmedel på luckan för bättre resultat.

**ⓘ OBS!**

Detta extra diskmedel aktiveras under fördisken.

Locket öppnas automatiskt för att dosera ut diskmedlet under diskningen.

## - Typ B

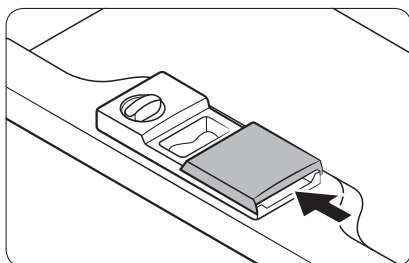
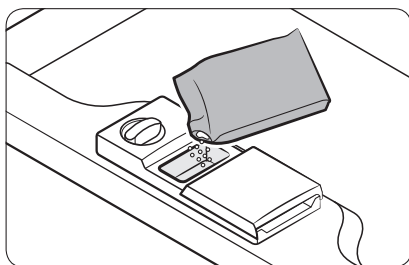
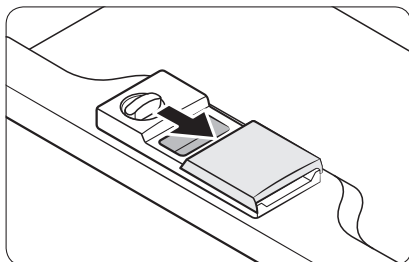
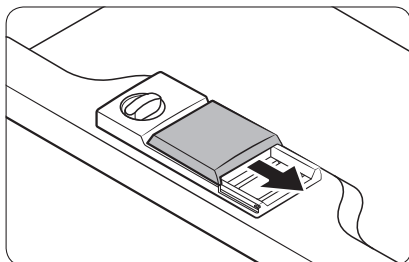

1. Öppna diskmedelsbehållarens lucka genom att trycka på frigöraren till spärren.

**OBS!**

Luckan öppnas alltid i slutet av diskprogrammet.

2. Tillsätt rekommenderad mängd diskmedel i diskmedelsfacket för huvuddisk.

3. Stäng luckan genom att skjuta den åt vänster och sedan trycka nedåt.

**OBS!**

Det finns ingen separat knapp som är specifik för användning av maskindisktabletter.

# Innan du börjar

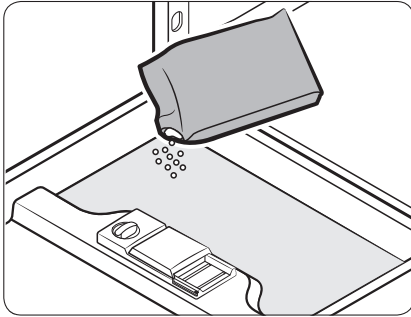

4. Om disken är mycket smutsig kan du hålla en liten mängd diskmedel på luckan för bättre resultat.

**OBS!**

Detta extra diskmedel aktiveras under fördisken.

Locket öppnas automatiskt för att dosera ut diskmedlet under diskningen.

## Använda Sköljning

### Sköljglansbehållare

Sköljglansen förbättrar torkprestandan för diskmaskinen. När indikatorn Sköljglanspåfyllning tänds på kontrollpanelen ska du fylla på sköljglans. Använd endast flytande sköljglans.

Sköljglans i pulverform täpper till behållarens öppning och orsakar fel på diskmaskinen.

#### **⚠ VAR FÖRSIKTIG**

- Tillsätt inte någon form av diskmedel till sköljglansbehållaren.
- Fyll inte behållaren för mycket. För mycket sköljglans kan flöda över under ett program.

### Fylla på med sköljglans

- Typ A

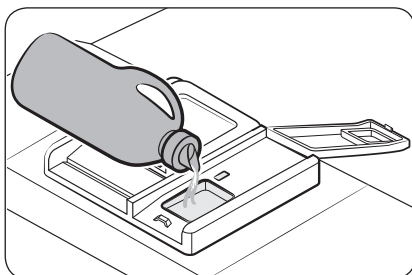
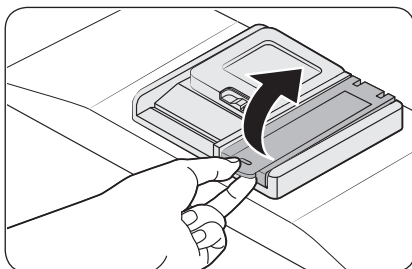

1. Öppna behållaren för sköljglans

#### **ⓘ OBS!**

Om du tillsätter sköljglans till tabletdiskmedel torkar disken bättre.

2. Fyll sköljglansbehållaren med sköljglans.

#### **⚠ VAR FÖRSIKTIG**

Fyll inte behållaren mer än indikatorn för maxnivå visar. För mycket sköljglans kan orsaka översvämning i diskprogrammet.

Innan du börjar

# Innan du börjar

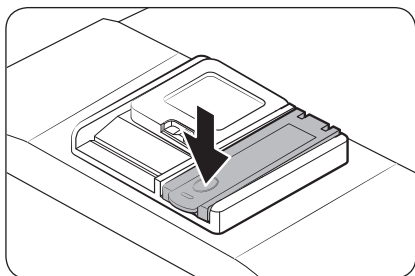

3. Stäng sköljglansbehållarlocket.

## Sköljglansinställning

Du kan ändra mängden sköljglans som används under ett diskprogram.

Vilka knappar som används för att öppna inställningsläget kan variera beroende på modell. Kontrollera vilka knappar som gäller för din modell.

- DW6\*R70\*\*\*\* / DW5\*R407\*BB / DW5\*R406\*BB : **A (AUTO)**, **B (Desinficering)**
- DW5\*R405\*BB / DW5\*R404\*BB : **A (Normal)**, **B (Desinficering)**
- DW5\*R40\*\*F\* : **A (Program)**, **B (Sköljglans)**

1. Håll knappen **A** nedtryckt i fem sekunder.
2. Tryck på knappen **B** för att välja menyn för inställning av sköljmedelsnivå.
  - Displayen visar den aktuella inställningen. (Standardinställning: "d4")
3. Tryck på knappen **A** för att ändra inställning.
  - Du kan välja mellan d1-d5 (min-max).
4. Vänta 5 sekunder för att spara inställningen.

- DW6\*M5\*\*\*BB / DW60M5070IB : **A (Express)**
- Modeller DW6\*M5\*\*\*F\*/S\*/U\* : **A (Program)**

1. Håll knappen **A** nedtryckt i fem sekunder.
2. Tryck på knappen **Senarelägg start** för att öppna inställningsläget för sköljglans.
  - Displayen visar den aktuella inställningen.
3. Tryck på knappen **A** för att välja hur mycket sköljglans du vill använda.
  - Du kan välja mellan d1-d5 (min-max).
4. Vänta 5 sekunder för att spara inställningen.

## - Typ B

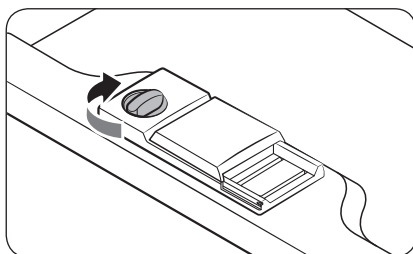
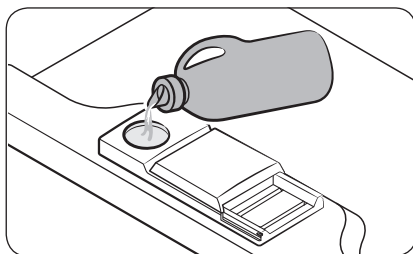
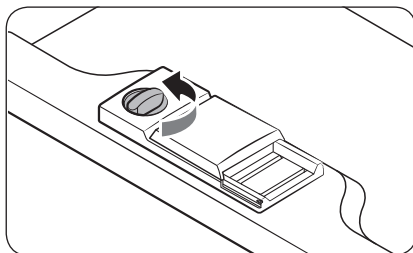

1. Avlägsna sköljglansbehållarlocket genom att vrida det moturs.

**OBS!**

Om du tillsätter sköljglans till tabletdiskmedel torkar disken bättre.

2. Fyll sköljglansbehållaren med sköljglans.

**OBS!**

Använd visningsporten vid påfyllning i sköljglansbehållaren.

**VAR FÖRSIKTIG**

Fyll inte behållaren mer än indikatorn för maxnivå visar. För mycket sköljglans kan orsaka översvämning i diskprogrammet.

3. Vrid sköljglansens vred till ett nummer mellan 1 och 6.
  - Ju högre nummer, desto mer sköljglans kommer diskmaskinen att använda.
  - Ställ in på en högre nivå för att förbättra torkförmågan.
  - Ställ in en lägre nivå om disken missfärgas.
  - Om du inte kan rotera vredet för sköljglans med enkelhet kan du prova att använda ett mynt.
4. Stäng sköljglansbehållarlocket genom att vrida det medurs.

Innan du börjar

# Innan du börjar

## Använda avkalkningsmedel

### Saltbehållare

Avkalkningsmedlets syfte är att ta bort mineraler som kan ha en skadlig effekt på diskmaskinens drift ur vattnet. Vi rekommenderar användning av vatten med låg kalkhalt för bättre resultat. Vatten med hög kalkhalt innehåller föroreningar som kan försämra diskprestandan. Du behöver avkalka vattnet om det inloppsvattnet har en högre kalkhalt än 1,0 mmol/L (6 °d – tysk skala).

- För att avkalka vattnet behöver du använda disksalt och konfigurera vattnets kalkhalt för ditt område. För mer information om vattnets kalkhalt i ditt område, ska du kontakta ditt lokala vattenverk.
- Om inloppsvattnets kalkhalt är ojämn ska du ställa in diskmaskinen på det högsta måttet. Om exempelvis vattnets kalkhalt ligger i området 6,7 mmol/l till 9,0 mmol/l, ska du ställa in diskmaskinen på 9,0 mmol/l.
- Diskmaskinens standardinställning för vattnets kalkhalt är 3 (2,1-3,0 mmol/l). Om den här inställningen matchar vattnets kalkhalt i ditt område finns det inget behov av att ändra den.

#### OBS!

- Vi rekommenderar att göra justeringen i enlighet med följande (eller manuellt) tabell.
- Fabriksinställningen: H3

Vattnets kalkhalt				Inställning av vattnets kalkhalt	Saltförbrukning (gram/program)	Autonomi (program/1 kg)
°dH	°fH	°Clark	mmol/l			
0-5	0-9	0-6	0-0,94	H1	0	/
6-11	10-20	7-14	1,0-2,0	H2	20	60
12-17	21-30	15-21	2,1-3,0	H3	30	50
18-22	31-40	22-28	3,1-4,0	H4	40	40
23-34	41-60	29-42	4,1-6,0	H5	50	30
35-55	61-98	43-69	6,1-9,8	H6	60	20

#### OBS!

- 1 dH (tysk grad) = 0,178 mmol/l
- 1 Clark (engelsk grad) = 0,143 mmol/l
- 1 fH (fransk grad) = 0,1 mmol/l
- Kontakta din lokala vattenleverantör för information om hårdheten av ditt vatten.

## **OBS!**

Hur regeneration av avkalkningsmedel fungerar (EKO-program med inställning H3)

- Körs i ca 2 minuter när torkningssekvensen startar och förbrukar 2 l vatten, 0,0002 kWh energi
- Regenererar var 5:e gång ett program körs

## **Så här ställer du in avkalkningsnivån**

Diskmaskinen är utvecklad för att justera mängden salt som används baserat på hårdheten av vattnet som används. Det här är tänkt för att optimera och anpassa nivån av saltförbrukning så att saltförbrukningen kan ställas in. Gör följande:









Vilka knappar som används för att öppna inställningsläget kan variera beroende på modell. Kontrollera vilka knappar som gäller för din modell.

- DW6\*R70\*\*\*\* / DW5\*R407\*BB / DW5\*R406\*BB : **A (AUTO)**
  - DW5\*R405\*BB / DW5\*R404\*BB : **A (Normal)**
1. Håll knappen **A** nedtryckt i fem sekunder.
  2. Tryck på knappen **Senarelägg start** för att välja inställningsmenyn för vattnets kalkhalt.
    - Displayen visar den aktuella inställningen.
  3. Tryck på knappen **A** för att ändra inställning.
    - Du kan välja mellan H1-H6 (mjukt-hårt).
  4. Vänta 5 sekunder för att spara inställningen.
- 
- DW6\*M6\*\*\*BB / DW60M6070IB : **A (Fördisk)**
  - DW6\*M5\*\*\*BB / DW60M5070IB : **A (Express)**
  - Modeller DW6\*M\*\*\*\*F\*/S\*/U\* : **A (Program)**
1. Tryck på knappen **A** i fem sekunder för att välja inställningsmenyn för vattnets kalkhalt.
    - Displayen visar den aktuella inställningen.
  2. Tryck på knappen **A** för att ändra inställning.
    - Du kan välja mellan H1-H6 (mjukt-hårt).
  3. Vänta 5 sekunder för att spara inställningen.



# Drift

## Programöversikt

	EKO *	Detta program minskar ström- och vattenförbrukning, vilket är lämpligt för föremål med en normal mängd smuts.
	AUTO / Automatisk diskning	Detta program avkänner hur smutsig disken är och påbörjar automatiskt det optimala programmet för alla olika smutsnivåer.
	Normal	För normalt smutsig disk, till exempel skålar, tallrikar, glas och lätt smutsiga kastruller.
	Intensiv	Välj detta program för mycket smutsig disk.
	Skonsam	Välj detta program för ömtålig disk med lite smuts, t.ex. glas.
	Express	Normalt smutsig daglig disk, med kort programtid
	Snabb / Snabbdisk	Välj detta program för att diska lätt smutsade föremål på en kort tid.
	Fördisk	Kallvattenssköljning för att avlägsna smuts innan ett annat program körs.
	Extra tyst	Välj detta program för en smidigare och tystare diskning. Programmet diskar lite saktare, men går 2 decibel tystare än EKO-programmet.
	Självrengöring	Välj detta program för att rengöra insidan av diskmaskinen. Kontrollera att diskmaskinen är tom.

Vilken program som används kan variera beroende på modell.

\* Värdena för EKO-programmet har erhållits enligt teststandarden EN 60436:2020. De värden som anges för de andra programmen är endast vägledande.

---

## Energi, tips för vattenbesparing

---

- EKO programmet är lämpligt för normalt nedsmutsat porslin och är det mest effektiva programmet med avseende på kombinationen av energi- och vattenförbrukning. Programmet används för att bedöma överensstämmelse med EU:s ekodesignlagstiftning (KOMMISSIONENS FÖRORDNING (EU) 2019/2022).
- Manuell försköljning av porslin och bestick orsakar ökad vatten- och energiförbrukning och rekommenderas inte.  
Skrapa bara av stora matrester med en kniv eller liknande innan du ställer disken i maskinen.
- Det tillförda vattnet kan ha en temperatur på upp till 60 °C, och strömförbrukningen är lägre med varmvattenanslutning.
- Det är bättre att fylla korgen om möjligt, men se till att den inte överfylls.
- Använd **EKO**-programmet för att spara vatten och energi. **EKO** är det effektivaste programmet för normalt smutsiga objekt.
- Tillsätt rätt mängd diskmedel och skölj enligt tillverkarens anvisningar.
- Diskmaskinen förbrukar mindre vatten än vanlig handdisk.
- Du hittar ekodesigninformationen på [www.samsung.com/support](http://www.samsung.com/support).

### Här finns modellens EPREL-registreringsnummer:

1. Gå till <https://eprel.ec.europa.eu>
2. Lokalisera modellbeteckningen på produktens energimärkningsetikett och skriv in den i sökrutan
3. Modellens energimärkningsinformation visas

\* Du kan få direkt tillgång till produktinformationen via <https://eprel.ec.europa.eu/qr/#####> (registreringsnr)

Registreringsnr finns på märkningsetiketten på din produkt.

Drift

# Drift

## Programtabell

DW6\*R707\*\*\*/DW6\*R705\*\*\*/DW6\*R704\*\*\*

Diskprogram	AUTO	EKO	Intensiv
Mängden matrester	Normal	Normal	Kraftigt smutsad
Programsekvens	Fördisk (45 °C) ▶ Huvuddisk (55 °C-65 °C) ▶ Sköljning ▶ Varmvattensköljning (50 °C-70 °C) ▶ Torkning ▶ Slut	Fördisk ▶ Huvuddisk (50 °C) ▶ Sköljning ▶ Varmvattensköljning (48 °C) ▶ Torkning ▶ Slut	Fördisk (50 °C) ▶ Huvuddisk (65 °C) ▶ Sköljning ▶ Varmvattensköljning (58 °C) ▶ Torkning ▶ Slut
Vattenförbrukning (L)	8,5-18	9,9	16,6
Energiförbrukning (kWh)	0,85-1,55	0,848 (DW6*R707***/ DW6*R705***) 0,836 (DW6*R704***)	1,5
Programtid (min)	150	210	205

Diskprogram	Skonsam	Express	* Fördisk
Mängden matrester	Lätt	Normal	Lätt
Programsekvens	Fördisk (40 °C) ▶ Huvuddisk (50 °C) ▶ Sköljning ▶ Varmvattensköljning (50 °C) ▶ Torkning ▶ Slut	Huvuddisk (60 °C) ▶ Sköljning ▶ Varmvattensköljning (55 °C) ▶ Torkning ▶ Slut	Fördisk ▶ Slut
Vattenförbrukning (L)	13,5	15	4,1
Energiförbrukning (kWh)	0,95	0,95	0,02
Programtid (min)	120	60	15

Drift

Diskprogram	Extra tyst	** Självrengöring
Mängden matrester	Normal	-
Programsekvens	Fördisk (35 °C) ▶ Huvuddisk (60 °C) ▶ Sköljning ▶ Varmvattensköljning (55 °C) ▶ Torkning ▶ Slut	Fördisk ▶ Huvuddisk (70 °C) ▶ Sköljning ▶ Varmvattensköljning (70 °C) ▶ Torkning ▶ Slut
Vattenförbrukning (L)	13	15
Energiförbrukning (kWh)	1,5	1,25
Programtid (min)	270	145

\* Fördisk : Detta program aktiverar varken funktionen Auto Door eller torkningsprocessen.  
Kontinuerlig användning av Fördiskprogrammet under en längre tid rekommenderas inte.  
Detta kan reducera vattenavkalkningseffekten.

\*\* Självrengöring : Endast för modeller DW6\*R707\*/DW6\*R705\*



**OBS!**

Strömförbrukningen och programtiden varierar beroende på vattentemperatur och/eller last.

Drift

# Drift

## DW5\*R407\*\*\*/DW5\*R406\*\*\*

Diskprogram	AUTO	EKO	Intensiv
Mängden matrester	Mycket lätt till kraftigt smutsad	Normal	Kraftigt smutsad
Programsekvens	Fördisk (45 °C) ▶ Huvuddisk (45-55 °C) ▶ Sköljning ▶ Varmvattensköljning (65 °C) ▶ Torkning ▶ Slut	Huvuddisk (50 °C) ▶ Sköljning ▶ Varmvattensköljning (50 °C) ▶ Torkning ▶ Slut	Fördisk (50 °C) ▶ Huvuddisk (60 °C) ▶ Sköljning ▶ Sköljning ▶ Varmvattensköljning (70 °C) ▶ Torkning ▶ Slut
Vattenförbrukning (L)	9,5-13	9,9 (DW5*R406***) 9,5 (DW5*R407***)	15,5
Energiförbrukning (kWh)	0,85-1,2	0,704 (DW5*R406***) 0,755 (DW5*R407***)	1,33
Programtid (min)	150	220	175

Diskprogram	Skonsam	Express	Snabb
Mängden matrester	Lätt	Normal	Lätt
Programsekvens	Fördisk ▶ Huvuddisk (40 °C) ▶ Sköljning ▶ Varmvattensköljning (60 °C) ▶ Torkning ▶ Slut	Fördisk (40 °C) ▶ Huvuddisk (45 °C) ▶ Varmvattensköljning (60 °C) ▶ Torkning ▶ Slut	Huvuddisk (35 °C) ▶ Sköljning (35 °C)
Vattenförbrukning (L)	12	9,1	10,5
Energiförbrukning (kWh)	0,71	0,77	0,28
Programtid (min)	125	60	20

## DW5\*R405\*\*\*/DW5\*R404\*\*\*

Diskprogram	Normal	EKO	Intensiv
Mängden matrester	Normal	Normal	Kraftigt smutsad
Programsekvens	Fördisk (45 °C) ▶ Huvuddisk (55 °C) ▶ Sköljning ▶ Varmvattensköljning (65 °C) ▶ Torkning ▶ Slut	Huvuddisk (45 °C) ▶ Sköljning ▶ Varmvattensköljning (60 °C) ▶ Torkning ▶ Slut	Fördisk (50 °C) ▶ Huvuddisk (60 °C) ▶ Sköljning ▶ Sköljning ▶ Varmvattensköljning (70 °C) ▶ Torkning ▶ Slut
Vattenförbrukning (L)	13,1	9,5 (DW5*R404***) 9,9 (DW5*R405***)	16,5
Energiförbrukning (kWh)	1,1	0,780 (DW5*R404***) 0,836 (DW5*R405***)	1,3
Programtid (min)	175	220	165

Diskprogram	Skonsam	Express	Snabb
Mängden matrester	Lätt	Normal	Lätt
Programsekvens	Fördisk ▶ Huvuddisk (40 °C) ▶ Sköljning ▶ Varmvattensköljning (60 °C) ▶ Torkning ▶ Slut	Fördisk (50 °C) ▶ Huvuddisk (60 °C) ▶ Varmvattensköljning (60 °C) ▶ Torkning ▶ Slut	Huvuddisk (35 °C) ▶ Sköljning (35 °C)
Vattenförbrukning (L)	13,4	9,1	10,5
Energiförbrukning (kWh)	0,78	0,75	0,3
Programtid (min)	125	60	20



### OBS!

Strömförbrukningen och programtiden varierar beroende på vattentemperatur och/eller last.

# Drift

## DW6\*M503\*\*\*/DW6\*M505\*\*\*/DW60M5070IB

Diskprogram	Intensiv	Normal	EKO
Mängden matrester	Kraftigt smutsad	Normal	Normal
Programsekvens	Fördisk (50 °C) ▶ Huvuddisk (60 °C) ▶ Sköljning ▶ Sköljning ▶ Varmvattensköljning (70 °C) ▶ Torkning ▶ Slut	Fördisk (45 °C) ▶ Huvuddisk (55 °C) ▶ Sköljning ▶ Varmvattensköljning (65 °C) ▶ Torkning ▶ Slut	Huvuddisk (45 °C) ▶ Sköljning ▶ Varmvattensköljning (65 °C) ▶ Torkning ▶ Slut
Vattenförbrukning (L)	18,5	15	12
Energiförbrukning (kWh)	1,5	1,35	1,037
Programtid (min)	170	180	195

Diskprogram	** Skonsam	Express
Mängden matrester	Lätt	Normal
Programsekvens	Fördisk ▶ Huvuddisk (40 °C) ▶ Sköljning ▶ Varmvattensköljning (60 °C) ▶ Torkning ▶ Slut	Fördisk (50 °C) ▶ Huvuddisk (60 °C) ▶ Varmvattensköljning (60 °C) ▶ Torkning ▶ Slut
Vattenförbrukning (L)	14,5	10
Energiförbrukning (kWh)	0,95	0,9
Programtid (min)	130	60

\*\* Skonsam : Endast för modeller DW6\*M505\*\*\*/DW60M5070IB

### OBS!

Strömförbrukningen och programtiden varierar beroende på vattentemperatur och/eller last.

DW6\*M6031\*\*/DW6\*M605\*\*\*/DW60M6070IB/DW6\*M604\*\*\*

Diskprogram	Intensiv	Automatisk diskning	EKO
Mängden matrester	Kraftigt smutsad	Normal	Normal
Programsekvens	Fördisk (50 °C) ▶ Huvuddisk (60 °C) ▶ Sköljning ▶ Sköljning ▶ Varmvattensköljning (70 °C) ▶ Torkning ▶ Slut	Fördisk (45 °C) ▶ Huvuddisk (45-55 °C) ▶ Sköljning ▶ Varmvattensköljning (65 °C) ▶ Torkning ▶ Slut	Fördisk ▶ Huvuddisk (50 °C) ▶ Varmvattensköljning (55 °C) ▶ Torkning ▶ Slut
Vattenförbrukning (L)	17,5	11-15	10,5
Energiförbrukning (kWh)	1,6	0,9-1,3	0,950 (DW6*M6031** / DW6*M605*** / DW60M6070IB) 0,936 (DW6*M604***)
Programtid (min)	175	150	225

Diskprogram	Express	Fördisk	Skonsam
Mängden matrester	Normal	Lätt	Lätt
Programsekvens	Fördisk (50 °C) ▶ Huvuddisk (60 °C) ▶ Varmvattensköljning (60 °C) ▶ Torkning ▶ Slut	Fördisk ▶ Slut	Fördisk ▶ Huvuddisk (40 °C) ▶ Sköljning ▶ Varmvattensköljning (60 °C) ▶ Torkning ▶ Slut
Vattenförbrukning (L)	10	4	13
Energiförbrukning (kWh)	1,15	0,02	0,9
Programtid (min)	60	15	130

Drift



# Drift

Diskprogram	** Snabbdisk
Mängden matrester	Lätt
Programsekvens	Huvuddisk (45 °C) ▶ Varmvattensköljning (50 °C) ▶ Varmvattensköljning (55 °C) ▶ Slut
Vattenförbrukning (L)	11
Energiförbrukning (kWh)	0,75
Programtid (min)	30

\*\* Snabbdisk : Endast för modeller DW6\*M6031\*\*/DW6\*M605\*\*\*/DW60M6070IB  
Kontinuerlig användning av programmet Snabbdisk under en längre tid rekommenderas  
inte. Detta kan reducera vattenavkalkningseffekten.

## OBS!

Strömförbrukningen och programtiden varierar beroende på vattentemperatur och/eller last.

# Underhåll

---

## Rengöring

---

Håll diskmaskinen ren för att förbättra prestandan, minska antalet onödiga reparationer och förlänga livslängden.

### Utsida

Torka av spill på diskmaskinens yta när de inträffar. Använd en mjuk, fuktig trasa för att torka bort spill och damm på kontrollpanelen.

#### **VAR FÖRSIKTIG**

- Använd inte bensen, vax, thinner, blekmedel med klor, alkohol eller andra kemiska substanser. Dessa material kan missfärga diskmaskinens yta och orsaka fläckar.
- Diskmaskinen innehåller elektriska delar. Spruta inte vatten direkt på diskmaskinen. Skydda elektriska element från vatten.
- För luckor av rostfritt stål ska du använda ett rengöringsmedel för hushållsmaskiner av rostfritt stål och en ren, mjuk trasa.

### Insida

Rengör diskmaskinens insida regelbundet för att avlägsna all smuts och matrester. Torka av insidan av diskmaskinen och insidan av luckan med en fuktad disktrasa.

#### **VAR FÖRSIKTIG**

- Avlägsna inte den främre förseglingen (den långa gummiförseglingen som försluter diskmaskinens öppning). Denna tätning håller insidan av diskmaskinen förseglad.
- Använd en fuktig trasa för att avlägsna pannsten eller fettavlagringar inuti diskmaskinen. Alternativt kan du tillsätta diskmedel och sedan köra ett tomt program med den högsta sköljtemperaturen.

# Underhåll

## Strilar

Förhindra att strilar blir tilltäppta eller avlägsna och rengör varje stril om de blir tilltäppta. Var försiktig när du avlägsnar strilar eftersom de kan gå sönder.

### Övre stril

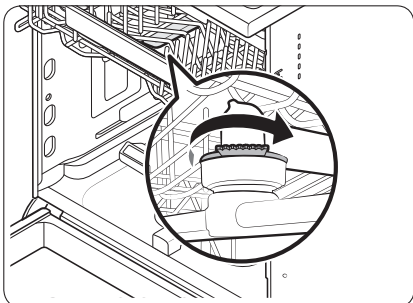

1. Öppna luckan och dra sedan ut den övre korgen så att den övre strilen syns.
2. Lossa och ta bort muttern och ta sedan bort strilen.
3. Rensa och rengör strilen.
4. Sätt tillbaka strilen och dra åt muttern för hand.
5. Roter strilen för hand för att säkerställa att den är ordentligt monterad.

### Nedre stril

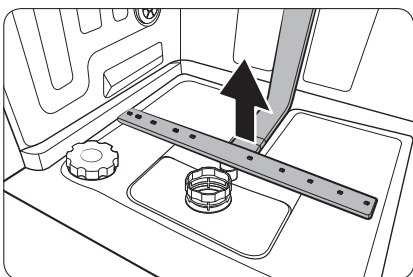

1. Öppna luckan och dra sedan ut den nedre korgen. Den nedre strilen syns längst ned.
2. Rensa och rengör strilen.
3. Sätt i strilen igen.
4. Roter strilen för hand för att säkerställa att den är ordentligt monterad.

#### **OBS!**

Den faktiska komponenten kan se annorlunda ut än komponenten på bilden, beroende på modellen.

## Invändig rengöring

Vi rekommenderar att maskinen rengörs invändigt en gång i månaden. Du kan använda programmet **Självrengöring** (i förekommande fall) eller programmet **Intensiv utan disk** i maskinen. På vissa modeller med meddelandefunktion blinkar indikeringslampan efter 20-22 program.

Om kranvattnet är hårt kan du undvika kalkbeläggningar i diskmaskinen genom att tillsätta citronsyra tillsammans med diskmedlet när du använder diskmaskinen.

## Filter

Vi rekommenderar att filtret rengörs varje månad.

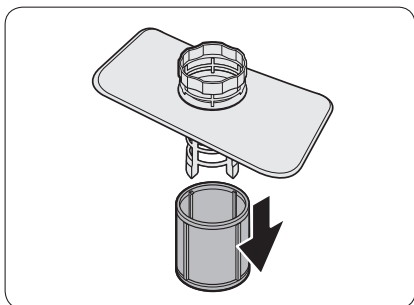
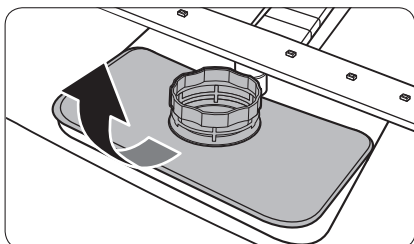
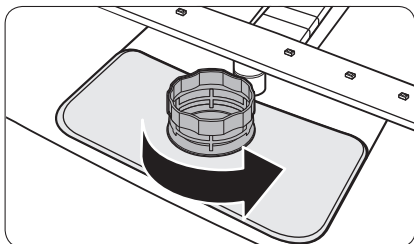

1. Öppna luckan och ta ut den nedre korgen först.
2. Vrid filterhandtaget motsols för att lossa det grova filtret.
3. Avlägsna det grova filtret och sedan det cylindriska mikrofiltret under det.

# Underhåll

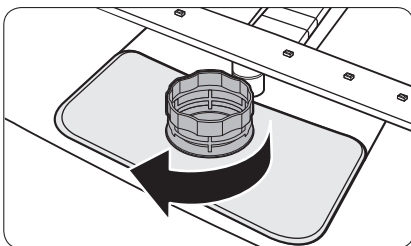
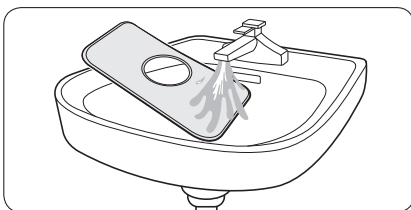
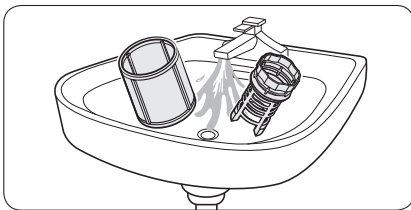

4. Avlägsna smuts och föroreningar från mikrofiltret och det grova filtret.
5. Skölj dem i rinnande vatten och torka ordentligt.

6. Sätt tillbaka filtret och sedan det grova filtret.
7. Vrid filtret medsols för att montera låsa det på plats.

## **OBS!**

Den faktiska komponenten kan se annorlunda ut än komponenten på bilden, beroende på modellen.

## **VAR FÖRSIKTIG**

Kontrollera att det grova filtret är ordentligt stängt. Ett löst skydd kan försämra filterprestandan.

# Felsökning

## Kontrollpunkter

Om du upplever ett problem med diskmaskinen ska du först läsa tabellen nedan och prova lösningarna. Efter reparation av en icke-auktoriserad tjänsteleverantör, reparation utförd av en själv eller icke-professionell reparation av produkten är Samsung inte ansvarig för skador på produkten, personskada eller andra produktsäkerhetsproblem orsakade av ett försök att reparera produkten som inte noggrant följer dessa reparations- och underhållsinstruktioner. Eventuella skador på produkten orsakade av ett försök att reparera produkten utförd av någon annan än en Samsung-certifierad tjänsteleverantör täcks inte av garantin.

Symtom	Möjlig orsak	Åtgärd
Diskmaskinen startar inte.	Luckan är inte helt stängd.	<ul style="list-style-type: none"><li>• Kontrollera att luckan är låst och helt stängd.</li><li>• Kontrollera att den övre korgen är ordentligt ansluten med strilen.</li><li>• Kontrollera att den övre korgen är ordentligt monterad.</li></ul>
	Strömsladden är inte ansluten.	<ul style="list-style-type: none"><li>• Anslut strömsladden.</li></ul>
	Inget vatten tillförs.	<ul style="list-style-type: none"><li>• Kontrollera att vatteninloppsventilen är öppen.</li></ul>
	Kontrollpanelen är låst.	<ul style="list-style-type: none"><li>• Avaktivera Kontrollås.</li></ul>
Diskmaskinen luktar illa.	Vatten finns kvar från det tidigare programmet.	<ul style="list-style-type: none"><li>• Tillsätt diskmedel när diskmaskinen är tom och kör programmet Snabb. Funktionen är endast tillgänglig med vissa modeller.</li></ul>
Vatten finns kvar i diskmaskinen efter att ett program har avslutats.	Utloppsslangen är vikt eller igensatt.	<ul style="list-style-type: none"><li>• Räta ut och avlägsna stopp i slangen.</li></ul>

# Felsökning

Symtom	Möjlig orsak	Åtgärd
Matrester finns kvar på disken.	Ett felaktigt program har valts.	<ul style="list-style-type: none"> <li>Välj ett program anpassat efter smutsgraden för disken enligt anvisningarna i den här bruksanvisningen.</li> </ul>
	Filtren är tilltäppta eller sitter inte fast ordentligt.	<ul style="list-style-type: none"> <li>Rengör filtren</li> <li>Kontrollera att filtren är ordentligt monterade.</li> </ul>
	En otillräcklig mängd diskmedel användes.	<ul style="list-style-type: none"> <li>Använd rätt mängd diskmedel för varje omgång.</li> </ul>
	Vattentrycket är lågt.	<ul style="list-style-type: none"> <li>Kontrollera att trycket ligger mellan 0,04-1,0 Mpa.</li> </ul>
	Strilen är igentäppt.	<ul style="list-style-type: none"> <li>Rengör och rensa strilarna.</li> </ul>
	Disken har placerats felaktigt eller för mycket disk har laddats.	<ul style="list-style-type: none"> <li>Ordna disken så att den inte kommer i vägen för strilarna och/eller diskmedelsbehållaren.</li> </ul>
	Vattnet är för hårt.	<ul style="list-style-type: none"> <li>Kontrollera saltpåfyllningsindikatorn och fyll på disksalt.</li> </ul>
Disken har inte torkat ordentligt.	Det finns ingen sköljglans i behållaren eller så har inte tillräckligt med sköljglans använts.	<ul style="list-style-type: none"> <li>Tillsätt sköljglans</li> <li>Kontrollera inställningarna för sköljglans.</li> </ul>
	För mycket disk har laddats.	<ul style="list-style-type: none"> <li>Överlast kan försämra torkfunktionen. Ladda disk enligt rekommendationen.</li> </ul>
	Glas och koppar spiller vatten på annan disk när de tas ut.	<ul style="list-style-type: none"> <li>Töm först den undre korgen och sedan den övre. Detta förhindrar att vatten droppar från den övre korgen på disken i den nedre.</li> </ul>
	Flera diskmedelstabletter användes utan att välja alternativet Desinficering.	<ul style="list-style-type: none"> <li>Välj funktionen Desinficering eller använd sköljglans.</li> </ul>

Symtom	Möjlig orsak	Åtgärd
Diskmaskinen avger för mycket buller.	Diskmaskinen avger ett ljud när behållarens lucka är öppen och dräneringspumpen är igång.	<ul style="list-style-type: none"> <li>• Det är normalt.</li> </ul>
	Diskmaskinen står inte balanserat.	<ul style="list-style-type: none"> <li>• Se till att diskmaskinen står balanserat.</li> </ul>
	Strilen slår mot disken och avger ett hackande ljud.	<ul style="list-style-type: none"> <li>• Ordna om disken.</li> </ul>
Gul eller brun film finns kvar på disken.	Smuts från kaffe och te.	<ul style="list-style-type: none"> <li>• Använd ett program med en högre temperatur.</li> </ul>
Indikatorerna lyser inte.	Strömsladden är inte ansluten.	<ul style="list-style-type: none"> <li>• Anslut strömsladden.</li> </ul>
Strilarna roterar inte jämnt.	Strilarna är igentäppta med matrester.	<ul style="list-style-type: none"> <li>• Rengör strilarna</li> </ul>
Ett vitt lager finns kvar på disken.	Vattnet är för hårt.	<ul style="list-style-type: none"> <li>• Se till att inställningarna för saltpåfyllningsindikatorn och sköljglans är anpassade efter vattnets kalkhalt i ditt område.</li> <li>• Se till att saltfackets lock sitter fast ordentligt.</li> </ul>
Luftbubblor och repmärken på kontrollpanelen.	Luft kommer in under skyddsfilmen och gör att EPS-märken blir kvar.	<ul style="list-style-type: none"> <li>• Avlägsna skyddsfilmen från kontrollpanelen.</li> </ul>



# Felsökning

## Informationskoder

Om diskmaskinen inte fungerar kanske en informationskod visas på skärmen. Se tabellen nedan och prova lösningarna.

Kod	Åtgärd
LC	<b>Läckagekontroll</b> <ul style="list-style-type: none"><li>Stäng vatteninloppet. Gå till strömbrytarpanelen i din bostad och stäng av strömbrytaren till diskmaskinens krets. Kontakta sedan installatören och be om reparation. Om problemet kvarstår ska du kontakta ett lokalt Samsung-servicecenter.</li></ul>
4C	<b>Vatteninloppskontroll</b> <ul style="list-style-type: none"><li>Kontrollera om ventilen för vattentillförsel är stängd, om vattentillförseln är indragen eller om ventilen eller ledningen för vatteninlopp har fryst igen eller täppts till av obehöriga partiklar. Om problemet kvarstår ska du kontakta ett lokalt Samsung-servicecenter.</li></ul>
AC	<b>PCB kommunikationskontroll</b> <ul style="list-style-type: none"><li>Onormal kommunikation mellan huvud-PCB och under-PCB.</li><li>Om problemet kvarstår ska du kontakta ett behörigt Samsung-servicecenter.</li></ul>
HC	<b>Kontroll av hög temperatur</b> <ul style="list-style-type: none"><li>Funktionskontroll När diskmaskinen är tom ska du tillsätta diskmedel och köra ett diskprogram. Om problemet kvarstår ska du gå till strömbrytarpanelen i din bostad och stänger av strömbrytaren till diskmaskinens krets. Kontakta sedan ett Samsung-servicecenter.</li></ul>
tC	<b>Thermistor-kontroll</b> <ul style="list-style-type: none"><li>Temperatursensorn är trasig (kort eller öppen krets). Om problemet kvarstår ska du kontakta ett behörigt Samsung-servicecenter.</li></ul>
EC	<b>Vattenpumpkontroll</b> <ul style="list-style-type: none"><li>Onormal drift med vattenpumpen. Om problemet kvarstår ska du kontakta ett lokalt Samsung-servicecenter.</li></ul>
PC	<b>Distributionsmotorkontroll</b> <ul style="list-style-type: none"><li>Onormal drift av distributionsmotormonteringen eller huvud-PCB Om problemet kvarstår ska du kontakta ett lokalt Samsung-servicecenter.</li></ul>
bc2	<b>Knapptest</b> <ul style="list-style-type: none"><li>Knapp tryckt i 30 sekunder.</li><li>Kontrollera om det finns vatten eller främmande substanser på knappkomponenten.</li><li>Om problemet kvarstår ska du kontakta ett lokalt Samsung-servicecenter.</li></ul>

---

Om en informationskod fortsätter att visas på skärmen ska du kontakta ett lokalt Samsung-servicecenter.

Reservdelar\* för slutanvändare är tillgängliga i minst 10 år\*\*.

\* Anslutningsbara delar: gångjärn och tätningar till dörrar, övriga tätningar, sprutarmar, avloppsfiler, innerhyllor och plastdelar som t.ex. korgar och lock.

\*\* Detta innebär minst 10 år efter att den sista apparaten av denna modell distribueras av Samsung.

## FRÅGOR ELLER KOMMENTARER?

LAND	RING	ELLER BESÖK OSS ONLINE PÅ
UK	0333 000 0333	<a href="http://www.samsung.com/uk/support">www.samsung.com/uk/support</a>
IRELAND (EIRE)	0818 717100	<a href="http://www.samsung.com/ie/support">www.samsung.com/ie/support</a>
FRANCE	01 48 63 00 00	<a href="http://www.samsung.com/fr/support">www.samsung.com/fr/support</a>
NETHERLANDS	088 90 90 100	<a href="http://www.samsung.com/nl/support">www.samsung.com/nl/support</a>
GERMANY	06196 77 555 77	<a href="http://www.samsung.com/de/support">www.samsung.com/de/support</a>
SWEDEN	0771 726 786	<a href="http://www.samsung.com/se/support">www.samsung.com/se/support</a>
NORWAY	21629099	<a href="http://www.samsung.com/no/support">www.samsung.com/no/support</a>
FINLAND	030-6227 515	<a href="http://www.samsung.com/fi/support">www.samsung.com/fi/support</a>
DENMARK	707 019 70	<a href="http://www.samsung.com/dk/support">www.samsung.com/dk/support</a>
ITALIA	800-SAMSUNG (800.7267864)	<a href="http://www.samsung.com/it/support">www.samsung.com/it/support</a>
SPAIN	91 175 00 15	<a href="http://www.samsung.com/es/support">www.samsung.com/es/support</a>
PORTUGAL	808 207 267	<a href="http://www.samsung.com/pt/support">www.samsung.com/pt/support</a>
POLAND	<p>[IM] 801-172-678* lub +48 22 607-93-33* Specjalistyczna infolinia do obsługi zapytań dotyczących telefonów komórkowych: 801-672-678* * (opłata według taryfy operatora)</p> <p>[CE] 801-172-678* lub +48 22 607-93-33* * (opłata według taryfy operatora)</p>	<a href="http://www.samsung.com/pl/support/">http://www.samsung.com/pl/support/</a>
HUNGARY	0680SAMSUNG (0680-726-7864)	<a href="http://www.samsung.com/hu/support">www.samsung.com/hu/support</a>
CROATIA	072 726 786	<a href="http://www.samsung.com/hr/support">www.samsung.com/hr/support</a>
ALBANIA	045 620 202	<a href="http://www.samsung.com/al/support">www.samsung.com/al/support</a>
North Macedonia	023 207 777	<a href="http://www.samsung.com/mk/support">www.samsung.com/mk/support</a>
SLOVENIA	080 697 267 (brezplačna številka)	<a href="http://www.samsung.com/si/support">www.samsung.com/si/support</a>
BOSNIA	055 233 999	<a href="http://www.samsung.com/ba/support">www.samsung.com/ba/support</a>
ESTONIA	800-7267	<a href="http://www.samsung.com/ee/support">www.samsung.com/ee/support</a>
LITHUANIA	8-800-77777	<a href="http://www.samsung.com/lt/support">www.samsung.com/lt/support</a>
LATVIA	8000-7267	<a href="http://www.samsung.com/lv/support">www.samsung.com/lv/support</a>

# Oppvaskmaskin

---

Guide for økodesign

---



**SAMSUNG**

# Innhold

---

<b>Montering</b>	<b>3</b>
Installasjonskrav	3
<b>Før du starter</b>	<b>4</b>
Bruke oppvaskmiddel	4
Bruke Skylling	9
Bruke mykner	12
<b>Funksjoner</b>	<b>14</b>
Syklusoversikt	14
Energisparingstips	15
Programtabell	16
<b>Vedlikehold</b>	<b>23</b>
Rengjøring	23
<b>Feilsøking</b>	<b>27</b>
Kontrollpunkter	27
Informasjonskoder	30

# Montering

## Installasjonskrav

All kobling og boring skal utføres av en kvalifisert tekniker for å forhindre brann, elektrisk støt eller personlig skade.

### Strømforsyning

- Oppvaskmaskinen trenger en egen strømforsyning på 220-240 V~, 50 Hz.
- Strømuttak med maksimal strøm på 16 A (11 A for oppvaskmaskinen)

#### ⚠ ADVARSEL

- Du må ikke bruke en skjøteledning.
- Bruk kun støpselet som følger med oppvaskmaskinen.
- Etter installasjonen kontrollerer du at strømledningen ikke er bøyd eller skadet.

### Jording

Du må jorde oppvaskmaskinen på permanent vis ved å koble den til et jordet metall- eller ledningssystem. Jordingslederen skal kobles til kretslederne og deretter kobles til jordingen eller ledningen på vaskemaskinen.

#### ⚠ ADVARSEL

- Ikke koble jordledningen til et avløpsrør i plast, en gassledning eller et varmtvannsrør. Feilkoblede jordingsledere kan føre til elektrisk støt.
- Ikke endre støpselet som følger med oppvaskmaskinen. Hvis støpselet ikke passer i uttaket, må du be en kvalifisert elektriker om å installere et skikkelig uttak.

### Vannforsyning

- Vannforsyningstrykket må være mellom 0,04 og 1 MPa.
- Vanntemperaturen skal være under 60 °C.
- En stoppekran med en 3/4 tomme lang gjenge må monteres på kranen.

### For å redusere risikoen for lekkasjer:

- Ha vannkraner lett tilgjengelig.
- Slå av kranene når oppvaskmaskinen ikke er i bruk.
- Kontroller regelmessig at vannslangene ikke lekker.
- Forsegle vannkoblingene og skjøtene med Teflon-tape eller andre tetningsmidler for å stoppe en lekkasje.

### Vannstopper (Aqua Stop)

Vannstopperen er en elektrisk del som skal forhindre vannlekkasjer. Vannstopperen er koblet til vannforsyningsslangen og stopper vannstrømmen automatisk i tilfelle av skader på slangen.

#### ⚠ OBS

- Håndter vannstopperen forsiktig.
- Ikke bøy eller vri vannforsyningsslangen som er koblet til vannstopperen. Hvis vannstopperen har blitt skadet, skal du med en gang stenge vannkranene og dra ut støpselet. Ta deretter kontakt med Samsung kundeservice nær deg eller en kvalifisert tekniker.

### Gulvfeste

- Sørg for at oppvaskmaskinen er i vater med de høydejusterbare føttene.
- Når oppvaskmaskinen står i vater, kontrollerer du at døren åpnes og lukkes på riktig vis.

# Før du starter

Det finnes to typer dispenser som følger. Se instruksjonene for riktig dispenser for oppvaskmaskinen.

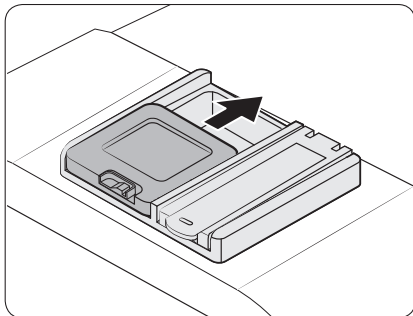

Type A

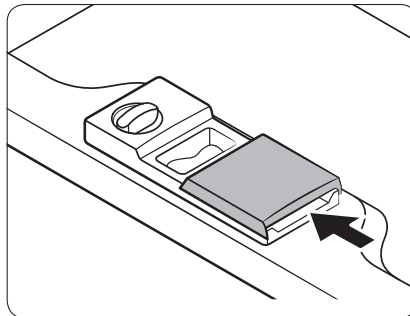

Type B

Før du starter

## Bruke oppvaskmiddel

### Beholder for oppvaskmiddel

Alle syklusene til oppvaskmaskinen krever vaskemiddel i vaskemiddelbeholderen. Ha i oppvaskmiddel som anbefalt for valgt syklus for å sikre best mulig ytelse.

#### ⚠ ADVARSEL

- Ikke ha oppvaskmiddel for oppvaskmaskiner i munnen. Unngå å puste inn oppvaskmiddelet. Oppvaskmidler inneholder irriterende og etsende kjemikalier som kan fremkalle luftveisproblemer. Hvis du har konsumert oppvaskmiddel eller inhalert oppvaskmiddel, kontakt lege umiddelbart.
- Hold oppvaskmaskinmidler utenfor barns rekkevidde.

#### ⚠ OBS

- Bruk kun oppvaskmiddel for oppvaskmaskin. Andre typer oppvaskmidler produserer mye skum, noe som kan svekke oppvaskmaskinens ytelse eller forårsake funksjonsfeil.
- Oppvaskmaskinen kan ikke vaskes godt hvis det ikke er nok vaskemiddel. For normalt skitne gjenstander anbefaler vi 20-25 gram, dette kan imidlertid variere avhengig av produsenten av vaskemiddelet, så følg produsentens anbefalinger.
- Vi anbefaler 15-20 gram for DW5\*\*\*\*\*-modeller.

## Fylle på oppvaskmiddel

- Type A

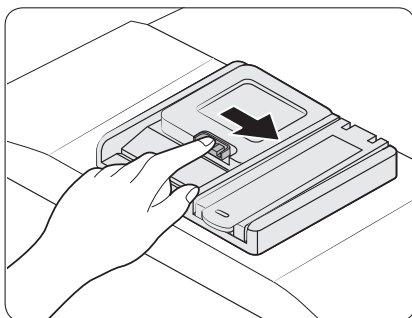

1. Åpne lokket på oppvaskmiddeldispenseren ved å skyve inn låsen til høyre.

### **MERK**

Lokket er alltid åpent når et en vaskesyklus er avsluttet.

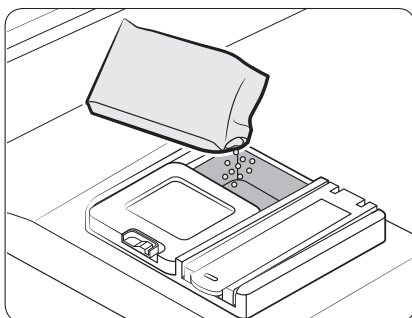

2. Tilsett anbefalt mengde oppvaskmiddel i hovedbeholderen for oppvaskmiddel.

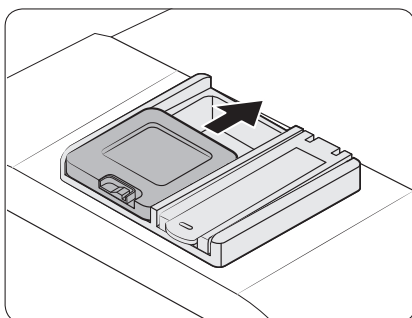

3. Lukk lokket ved å skyve det opp.

Før du starter



## Før du starter

---

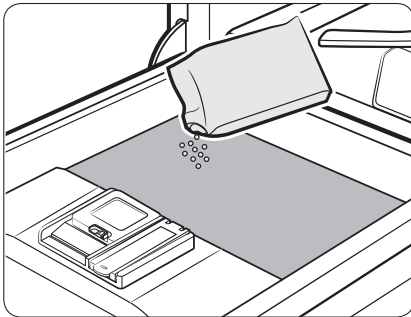

4. Hvis innholdet er veldig skittent, heller du litt oppvaskmiddel på døren for å få bedre rengjøring.

**MERK**

Det ekstra oppvaskmiddelet aktiveres under forvasken.

Dekslet åpnes automatisk for å dispensere oppvaskmiddelet under vask.

## - Type B

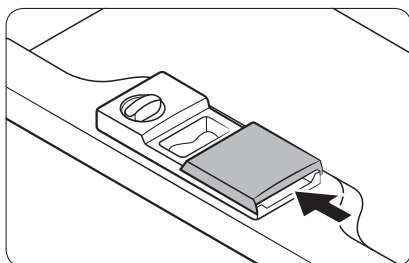
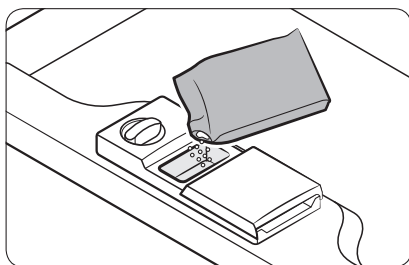
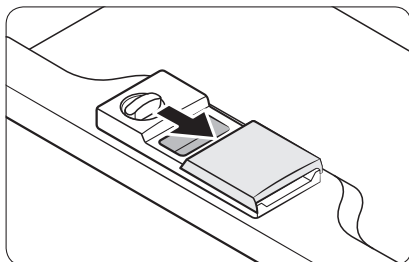
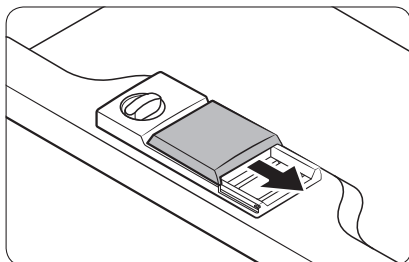

1. Åpne klaffen på oppvaskmiddeldispenseren ved å dytte inn låsen på oppvaskmiddeldispenseren.

### **MERK**

Klaffen er alltid åpen på slutten av et oppvaskprogram.

2. Tilsett anbefalt mengde oppvaskmiddel i hovedbeholderen for oppvaskmiddel.

3. Lukk klaffen ved å skyve den til venstre og deretter trykke den nedover.

### **MERK**

Det er ingen spesiell knapp for bruk av oppvaskmiddel i tablettform.

Før du starter

## Før du starter

---

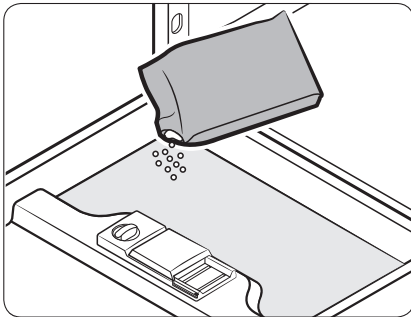

4. Hvis innholdet er veldig skittent, heller du litt oppvaskmiddel på døren for å få bedre rengjøring.

**MERK**

Det ekstra oppvaskmiddelet aktiveres under forvasken.

Dekslet åpnes automatisk for å dispensere oppvaskmiddelet under vask.

## Bruke Skylling

### Skyllmiddelbeholder

Glansemiddelet forbedrer tørkeytelsen til oppvaskmaskinen. Når indikatoren Glansemiddelpåfylling tennes på kontrollpanelet, må du fylle på med glansemiddel. Det må kun brukes flytende glansemiddel. Glansemiddel i pulverform, kommer til å tilstoppe beholderåpningen og fører til funksjonsfeil i oppvaskmaskinen.

#### ⚠ OBS

- Ikke fyll noe slags oppvaskmiddel i glansemiddelbeholderen.
- Ikke overfyll beholderen. Hvis det er for mye glansemiddel, kan det renne over kanten under en syklus.

### Fylling av glansemiddel

#### - Type A

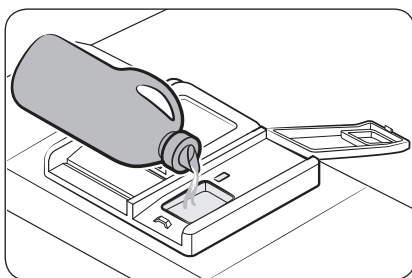
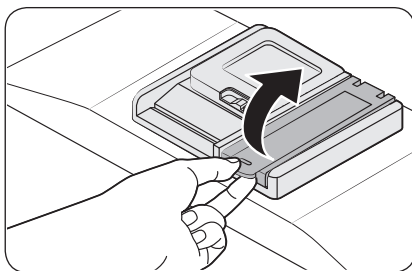

1. Åpne lokket på skyllemiddelbeholderen.

#### 📖 MERK

Bruk av skyllemiddel sammen med oppvaskmiddel i tablettform vil forbedre tørkeytelsen.

2. Fyll skyllemiddelbeholderen med skyllemiddel.

#### ⚠ OBS

Ikke fyll beholderen høyere opp enn indikatormerket for full beholder. Hvis det er for mye glansemiddel, kan det renne over kanten under vaskesyklusen.

# Før du starter

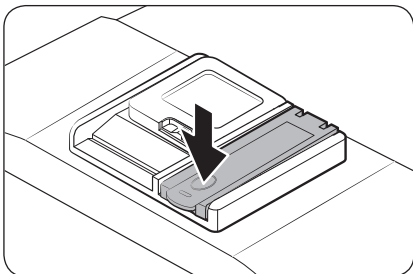

3. Lukk lokket på glansmiddelbeholderen.

## Innstilling av skyllemiddel

Du kan endre mengden glansmiddel som slippes ut i løpet av en syklus. Knappene som brukes til å åpne innstillingsmodus kan variere avhengig av modell. Se etter knappene for din modell.

- DW6\*R70\*\*\*\* / DW5\*R407\*BB / DW5\*R406\*BB : **A (AUTO)**, **B (Rens)**
  - DW5\*R405\*BB / DW5\*R404\*BB : **A (Normal)**, **B (Rens)**
  - DW5\*R40\*\*F\* : **A (Program)**, **B (Ekstra glansmiddel)**
1. Trykk og hold inne **A**-knappen i fem sekunder.
  2. Trykk på **B**-knappen for å velge innstillingsmenyen for innstilling av skyllemiddelevel. - Displayet viser gjeldende innstilling. (Standardinnstilling: 'd4')
  3. Trykk på **A**-knappen for å endre innstillingen. - Du kan velge mellom d1-d5 (minimum-maksimum)
  4. Vent 5 sekunder for å lagre innstillingen.
- 
- DW6\*M5\*\*\*BB / DW60M5070IB : **A (Ekspress)**
  - DW6\*M5\*\*\*F\*/S\*/U\*-modeller : **A (Program)**
1. Trykk og hold inne **A**-knappen i fem sekunder.
  2. Trykk på **Atsatt start**-knappen for å gå inn i innstillingsmodus for skyllemiddel. - Displayet viser gjeldende innstilling.
  3. Trykk på **A**-knappen for å velge hvor mye skyllemiddel du vil bruke. - Du kan velge mellom d1-d5 (minimum-maksimum)
  4. Vent 5 sekunder for å lagre innstillingen.

## - Type B

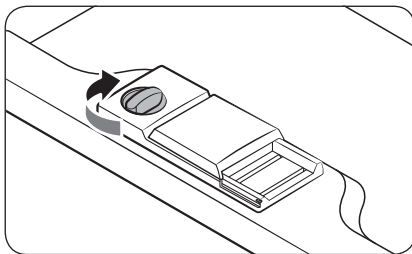
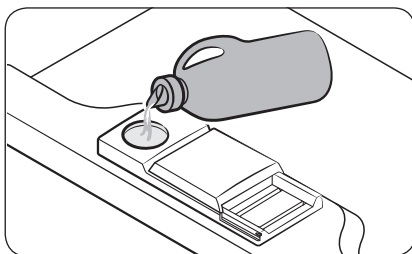
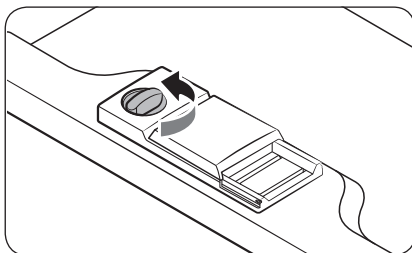

1. Fjern skyllemiddelhetten ved å rotere den mot klokken.

### **MERK**

Bruk av skyllemiddel sammen med oppvaskmiddel i tablettform vil forbedre tørkeytelsen.

2. Fyll skyllemiddelbeholderen med skyllemiddel.

### **MERK**

Bruk kikkhullet når du fyller på glansmiddel.

### **OBS**

Ikke fyll beholderen høyere opp enn indikatormerket for full beholder. Hvis det er for mye glansmiddel, kan det renne over kanten under vaskesyklusen.

3. Sett skyllemiddelindikatorhjulet til et tall mellom 1 og 6.

- Jo høyere tall som er satt, desto mer skyllemiddel kommer oppvaskmaskinen til å bruke.
- For å forbedre tørkeytelsen, velger du et høyere nivå.
- Hvis det oppstår misfarging på oppvasken, bytter du til et lavere nivå.
- Hvis du ikke får til å rotere indikatorhjulet for skyllemiddelevelvå, prøv å bruke en mynt.

4. Lukk skyllemiddelhetten ved å rotere den med klokken.

Før du starter

# Før du starter

## Bruke mykner

### Saltbeholder

Mykningsmiddel for vann er utformet for å fjerne mineraler og salter fra vannet som vil ha en svekkende eller negativ virkning på apparatets effektivitet. Vi anbefaler å bruke mykt vann for å oppnå bedre resultater. Hardt vann inneholder urenheter som kan hindre vaskeytelsen. Du vil måtte mykne vannet hvis vannforsyningen har en hardhet på mer enn 1,0 mmol/l (6 °d – tysk skala).

- Du trenger oppvaskmaskinsalt og konfigurasjon av vannets hardhetsgrad i henhold til ditt område for å mykne vannet. For mer informasjon om vannets hardhetsgrad i området ditt, kan du ta kontakt med det lokale vannverket.
- Hvis hardhetsgraden til vannforsyningen er ustabil bør du velge det høyeste nivået når du stiller inn oppvaskmaskinen. Hvis for eksempel vannets hardhetsgrad varierer fra 6,7 mmol/l til 9,0 mmol/l, bør du stille inn oppvaskmaskinen på 9,0 mmol/l.
- Oppvaskmaskinens standardinnstilling for vannets hardhetsgrad er 3 (2,1-3,0 mmol/l). Hvis denne innstillingen samsvarer med vannets hardhetsgrad i ditt område, trenger du ikke å endre den.

### MERK

- Det anbefales at justeringene utføres i henhold til den følgende tabellen (eller håndboken).
- Fabrikkinnstillingen: H3

Vannets hardhet				Innstilling for vannets hardhetsgrad	Saltforbruk (gram/syklus)	Autonomi (sykluser/1 kg.)
°dH	°fH	°Clark	mmol/l			
0-5	0-9	0-6	0-0,94	H1	0	/
6-11	10-20	7-14	1,0-2,0	H2	20	60
12-17	21-30	15-21	2,1-3,0	H3	30	50
18-22	31-40	22-28	3,1-4,0	H4	40	40
23-34	41-60	29-42	4,1-6,0	H5	50	30
35-55	61-98	43-69	6,1-9,8	H6	60	20

### MERK

- 1 dH (tysk grad) = 0,178 mmol/l
- 1 Clark (britisk grad) = 0,143 mmol/l
- 1 fH (fransk grad) = 0,1 mmol/l
- Kontakt ditt lokale vannverk for informasjon om hardheten til vannforsyningen din.

## **MERK**

Hvordan regenerering av vannmykner fungerer (ØKO-program med H3-nivåinnstilling)

- Går i ca 2 minutter når tørkingen starter og bruker 2 l vann, 0,0002 kWt energi
- Regenererer en gang hver fem sykluser

## **Slik angir du myknernivået**

Oppvaskmaskinen er utformet slik at det er mulig å justere av mengden salt som brukes, basert på hardheten til vannet som brukes. Dette er ment for å optimalisere og tilpasse nivået av saltforbruk, saltforbruket innstilles som følgende:

Knappene som brukes til å åpne innstillingsmodus kan variere avhengig av modell.  
Se etter knappene for din modell.











- DW6\*R70\*\*\*\* / DW5\*R407\*BB / DW5\*R406\*BB : **A (AUTO)**
  - DW5\*R405\*BB / DW5\*R404\*BB : **A (Normal)**
1. Trykk og hold inne **A**-knappen i fem sekunder.
  2. Trykk på **Atsatt start**-knappen for å velge innstillingsmenyen for vannhardhetsnivå.
    - Displayet viser gjeldende innstilling.
  3. Trykk på **A**-knappen for å endre innstillingen.
    - Du kan velge mellom H1-H6 (myk - hard)
  4. Vent 5 sekunder for å lagre innstillingen.
- 
- DW6\*M6\*\*\*BB / DW60M6070IB : **A (Forvask)**
  - DW6\*M5\*\*\*BB / DW60M5070IB : **A (Ekspress)**
  - DW6\*M\*\*\*\*F\*/S\*/U\*-modeller : **A (Program)**
1. Trykk og hold **A**-knappen i fem sekunder for å velge innstillingsmenyen for vannets hardhetsgrad.
    - Displayet viser gjeldende innstilling.
  2. Trykk på **A**-knappen for å endre innstillingen.
    - Du kan velge mellom H1-H6 (myk - hard)
  3. Vent 5 sekunder for å lagre innstillingen.

Før du starter



# Funksjoner

## Syklusoversikt

	ØKO *	Denne syklusen reduserer strøm- og vannforbruket, noe som egner seg for normalt skitten oppvask.
	AUTO / Automatisk vasking	Denne syklusen oppdager hvor skitten oppvasken er og starter automatisk den optimale syklusen som egner seg best for oppvasken.
	Normal	For normalt skitne maskiner, som gryter, tallerkener, glass og lett skitne panner.
	Intensiv	Velg denne syklusen for veldig skitten oppvask.
	Finvask	Velg denne syklusen for oppvask som er skjør og ikke veldig skitten, som for eksempel glass.
	Ekspress	Normalt skitne gjenstander som er i daglig bruk, med kort programsyklus.
	Hurtig / Hurtigvask	Velg denne syklusen for å rengjøre mindre skitten oppvask på kort tid.
	Forvask	Skylling med kaldt vann for å fjerne smuss før det kjøres et annet program.
	Ekstra stille	Velg denne syklusen for en mer delikat og stillegående vask. Denne syklusen vasker litt saktere, men avgir 2 desibel mindre støy enn ØKO-programmet.
	Selvrensing	Velg denne syklusen for å rengjøre oppvaskmaskinens innside. Sørg for at oppvaskmaskinen er tom.

Programmet som brukes kan variere avhengig av modellen.

\* Verdiene for ØKO-programmet er fastslått i henhold til teststandarden EN 60436:2020. Verdiene gitt for de andre programmene er kun veiledende.

---

## Energisparingstips

---

- ØKO-programmet er egnet til å rengjøre normalt tilsmusset servise, og er det mest effektive programmet for slik bruk når det gjelder det kombinerte energi- og vannforbruket, og at det brukes til å vurdere samsvar med EUs lovgivning om miljøvennlig design (KOMMISJONSFORORDNING (EU) 2019/2022).
- Manuell forskylling av serviseartikler fører til økt vann- og strømforbruk og anbefales ikke. Bruk en kniv, etc. for å fjerne bare større matrester før lastning.
- Vannforsyningen kan være opptil 60 °C, og det brukes mindre strøm når det er tilkoblet varmt vann.
- Det er bedre å fylle kurven hvis mulig, men uten overbelastning.
- Bruk ØKO-programmet for å spare vann og energi. ØKO er det mest effektive programmet når du vasker normalt skitne gjenstander.
- Bruk en passende mengde oppvaskmiddel og skyll i henhold til produsentens retningslinjer.
- Bruk av oppvaskmaskin sparer vann sammenlignet med vanlig vask for hånd.
- Du finner informasjon om økodesign ved å gå til [www.samsung.com/support](http://www.samsung.com/support).

### Slik får du tilgang til EPREL-registreringen av modellen:

1. Gå til <https://eprel.ec.europa.eu>
2. Hent modellidentifikasjonen fra energimerket til produktet, og skriv den i søkefeltet
3. Informasjon om energimerking av modellen vises

\* Du kan få tilgang til produktinformasjonen direkte via <https://eprel.ec.europa.eu/qr/#####> (registreringsnr.)

Registreringsnummeret er å finne på produktets merkelapp.

# Funksjoner

## Programtabell

DW6\*R707\*\*\*/DW6\*R705\*\*\*/DW6\*R704\*\*\*

Syklus	AUTO	ØKO	Intensiv
Mengde matrester	Normal	Normal	Mye
Syklusekvens	Forvask (45 °C) ▶ Hovedvask (55 °C- 65 °C) ▶ Skylling ▶ Varm skylling (50 °C- 70 °C) ▶ Tørring ▶ Slutt	Forvask ▶ Hovedvask (50 °C) ▶ Skylling ▶ Varm skylling (48 °C) ▶ Tørring ▶ Slutt	Forvask (50 °C) ▶ Hovedvask (65 °C) ▶ Skylling ▶ Varm skylling (58 °C) ▶ Tørring ▶ Slutt
Vannforbruk (L)	8,5-18	9,9	16,6
Strømforbruk (kWt)	0,85-1,55	0,848 (DW6*R707***/ DW6*R705***) 0,836 (DW6*R704***)	1,5
Tid for vaskesyklus (min.)	150	210	205

Syklus	Finvask	Ekspress	* Forvask
Mengde matrester	Lite	Normal	Lite
Syklusekvens	Forvask (40 °C) ▶ Hovedvask (50 °C) ▶ Skylling ▶ Varm skylling (50 °C) ▶ Tørring ▶ Slutt	Hovedvask (60 °C) ▶ Skylling ▶ Varm skylling (55 °C) ▶ Tørring ▶ Slutt	Forvask ▶ Slutt
Vannforbruk (L)	13,5	15	4,1
Strømforbruk (kWt)	0,95	0,95	0,02
Tid for vaskesyklus (min.)	120	60	15

Syklus	Ekstra stille	** Selvrensing
Mengde matrester	Normal	-
Syklussekvens	Forvask (35 °C) ▶ Hovedvask (60 °C) ▶ Skylling ▶ Varm skylling (55 °C) ▶ Tørring ▶ Slutt	Forvask ▶ Hovedvask (70 °C) ▶ Skylling ▶ Varm skylling (70 °C) ▶ Tørring ▶ Slutt
Vannforbruk (L)	13	15
Strømforbruk (kWh)	1,5	1,25
Tid for vaskesyklus (min.)	270	145

\* **Forvask** : Denne syklusen aktiverer hverken funksjonen Automatisk dør eller tørkeprosessen. Kontinuerlig bruk av forvaskesyklusen i en lang periode anbefales ikke. Dette kan redusere vannmyknerens ytelse.

\*\* **Selvrensing** : Bare for DW6\*R707\*/DW6\*R705\*-modeller

#### **MERK**

Strømforbruket og programtiden avhenger av vanntemperatur og/eller mengde oppvask.

# Funksjoner

## DW5\*R407\*\*\*/DW5\*R406\*\*\*

Syklus	AUTO	ØKO	Intensiv
Mengde matrester	Veldig lite til mye	Normal	Mye
Syklussekvens	Forvask (45 °C) ▶ Hovedvask (45 °C-55 °C) ▶ Skylling ▶ Varm skylling (65 °C) ▶ Tørking ▶ Slutt	Hovedvask (50 °C) ▶ Skylling ▶ Varm skylling (50 °C) ▶ Tørking ▶ Slutt	Forvask (50 °C) ▶ Hovedvask (60 °C) ▶ Skylling ▶ Skylling ▶ Varm skylling (70 °C) ▶ Tørking ▶ Slutt
Vannforbruk (L)	9,5-13	9,9 (DW5*R406***) 9,5 (DW5*R407***)	15,5
Strømforbruk (kW/t)	0,85-1,2	0,704 (DW5*R406***) 0,755 (DW5*R407***)	1,33
Tid for vaskesyklus (min.)	150	220	175

Syklus	Finvask	Ekspress	Hurtig
Mengde matrester	Lite	Normal	Lite
Syklussekvens	Forvask ▶ Hovedvask (40 °C) ▶ Skylling ▶ Varm skylling (60 °C) ▶ Tørking ▶ Slutt	Forvask (40 °C) ▶ Hovedvask (45 °C) ▶ Varm skylling (60 °C) ▶ Tørking ▶ Slutt	Hovedvask (35 °C) ▶ Skylling (35 °C)
Vannforbruk (L)	12	9,1	10,5
Strømforbruk (kW/t)	0,71	0,77	0,28
Tid for vaskesyklus (min.)	125	60	20

## DW5\*R405\*\*\*/DW5\*R404\*\*\*

Syklus	Normal	ØKO	Intensiv
Mengde matrester	Normal	Normal	Mye
Syklussekvens	Forvask (45 °C) ▶ Hovedvask (55 °C) ▶ Skylling ▶ Varm skylling (65 °C) ▶ Tørking ▶ Slutt	Hovedvask (45 °C) ▶ Skylling ▶ Varm skylling (60 °C) ▶ Tørking ▶ Slutt	Forvask (50 °C) ▶ Hovedvask (60 °C) ▶ Skylling ▶ Skylling ▶ Varm skylling (70 °C) ▶ Tørking ▶ Slutt
Vannforbruk (L)	13,1	9,5 (DW5*R404***) 9,9 (DW5*R405***)	16,5
Strømforbruk (kW/t)	1,1	0,780 (DW5*R404***) 0,836 (DW5*R405***)	1,3
Tid for vaskesyklus (min.)	175	220	165

Syklus	Finvask	Ekspress	Hurtig
Mengde matrester	Lite	Normal	Lite
Syklussekvens	Forvask ▶ Hovedvask (40 °C) ▶ Skylling ▶ Varm skylling (60 °C) ▶ Tørking ▶ Slutt	Forvask (50 °C) ▶ Hovedvask (60 °C) ▶ Varm skylling (60 °C) ▶ Tørking ▶ Slutt	Hovedvask (35 °C) ▶ Skylling (35 °C)
Vannforbruk (L)	13,4	9,1	10,5
Strømforbruk (kW/t)	0,78	0,75	0,3
Tid for vaskesyklus (min.)	125	60	20



### MERK

Strømforbruket og programtiden avhenger av vanntemperatur og/eller mengde oppvask.

# Funksjoner

## DW6\*M503\*\*\*/DW6\*M505\*\*\*/DW60M5070IB

Syklus	Intensiv	Normal	ØKO
Mengde matrester	Mye	Normal	Normal
Syklussekvens	Forvask (50 °C) ▶ Hovedvask (60 °C) ▶ Skylling ▶ Skylling ▶ Varm skylling (70 °C) ▶ Tørring ▶ Slutt	Forvask (45 °C) ▶ Hovedvask (55 °C) ▶ Skylling ▶ Varm skylling (65 °C) ▶ Tørring ▶ Slutt	Hovedvask (45 °C) ▶ Skylling ▶ Varm skylling (65 °C) ▶ Tørring ▶ Slutt
Vannforbruk (L)	18,5	15	12
Strømforbruk (kW/t)	1,5	1,35	1,037
Tid for vaskesyklus (min.)	170	180	195

Syklus	** Finvask	Ekspress
Mengde matrester	Lite	Normal
Syklussekvens	Forvask ▶ Hovedvask (40 °C) ▶ Skylling ▶ Varm skylling (60 °C) ▶ Tørring ▶ Slutt	Forvask (50 °C) ▶ Hovedvask (60 °C) ▶ Varm skylling (60 °C) ▶ Tørring ▶ Slutt
Vannforbruk (L)	14,5	10
Strømforbruk (kW/t)	0,95	0,9
Tid for vaskesyklus (min.)	130	60

\*\* Finvask : Bare for DW6\*M505\*\*\*/DW60M5070IB-modeller



**MERK**

Strømforbruket og programtiden avhenger av vanntemperatur og/eller mengde oppvask.

DW6\*M6031\*\*/DW6\*M605\*\*\*/DW60M6070IB/DW6\*M604\*\*\*

Syklus	Intensiv	Automatisk vasking	ØKO
Mengde matrester	Mye	Normal	Normal
Syklussekvens	Forvask (50 °C) ▶ Hovedvask (60 °C) ▶ Skylling ▶ Varm skylling (70 °C) ▶ Tørring ▶ Slutt	Forvask (45 °C) ▶ Hovedvask (45-55 °C) ▶ Skylling ▶ Varm skylling (65 °C) ▶ Tørring ▶ Slutt	Forvask ▶ Hovedvask (50 °C) ▶ Varm skylling (55 °C) ▶ Tørring ▶ Slutt
Vannforbruk (L)	17,5	11-15	10,5
Strømforbruk (kW/t)	1,6	0,9-1,3	0,950 (DW6*M6031** / DW6*M605***/ DW60M6070IB) 0,936 (DW6*M604***)
Tid for vaskesyklus (min.)	175	150	225

Syklus	Ekspress	Forvask	Finvask
Mengde matrester	Normal	Lite	Lite
Syklussekvens	Forvask (50 °C) ▶ Hovedvask (60 °C) ▶ Varm skylling (60 °C) ▶ Tørring ▶ Slutt	Forvask ▶ Slutt	Forvask ▶ Hovedvask (40 °C) ▶ Skylling ▶ Varm skylling (60 °C) ▶ Tørring ▶ Slutt
Vannforbruk (L)	10	4	13
Strømforbruk (kW/t)	1,15	0,02	0,9
Tid for vaskesyklus (min.)	60	15	130



# Funksjoner

Syklus	** Hurtigvask
Mengde matrester	Lite
Syklussekvens	Hovedvask (45 °C) ▶ Varm skylning (50 °C) ▶ Varm skylning (55 °C) ▶ Slutt
Vannforbruk (L)	11
Strømforbruk (kW/t)	0,75
Tid for vaskesyklus (min.)	30

\*\* Hurtigvask : Kun for modellene DW6\*M6031\*\*/DW6\*M605\*\*\*/DW60M6070IB  
Kontinuerlig bruk av Hurtigvask-syklusen i en lang periode anbefales ikke. Dette kan redusere vannmyknerens ytelse.

## MERK

Strømforbruket og programtiden avhenger av vanntemperatur og/eller mengde oppvask.

# Vedlikehold

---

## Rengjøring

---

Hold oppvaskmaskinen ren for å forbedre ytelsen, redusere unødvendige reparasjoner og forlenge levetiden.

### Utvendig

Rengjør søl på overflaten til vaskemaskinen umiddelbart. Bruk en myk, fuktig klut på kontrollpanelet for å forsiktig tørke vekk søl og støv.

#### **OBS**

- Ikke bruk benzen, voks, tynner, klorblekemidler, alkohol eller andre kjemiske substanser. Disse materialene kan misfarge oppvaskmaskinens overflate og føre til flekker.
- Oppvaskmaskinen har elektriske deler på innsiden. Du må spraye vann direkte på oppvaskmaskinen. Beskytt de elektriske komponentene mot vann.
- Hvis du har et dørpanel i rustfritt stål, bruker du et rengjøringsmiddel for rustfritt stål og en ren, myk klut.

### Innsiden

Rengjør oppvaskmaskinens innside regelmessig for å fjerne smuss eller matpartikler. Tørk oppvaskmaskinens innside og på innsiden av døren med en våt oppvaskklut.

#### **OBS**

- Ikke ta av frontforseglingen (den lange gummiforseglingen som går langs med oppvaskmaskinens åpning). Forseglingen gjør at oppvaskmaskinens innside er forseglet.
- Bruk en fuktig klut for å fjerne kalkstein eller fett inni oppvaskmaskinen. Du kan også tilsette oppvaskmiddel og deretter kjøre en tom syklus på den høyeste temperaturskyllingen.

# Vedlikehold

## Dyser

Ta ut og rengjør hver dysse for å hindre at den blir skitten eller for å fjerne smuss. Vær forsiktig når du tar ut dysene. De kan brenke.

### Øvre dysse

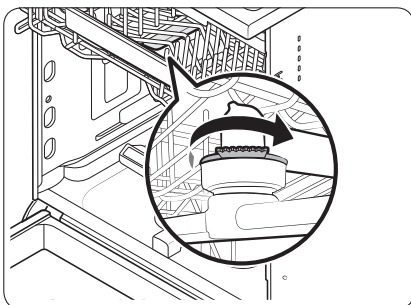

1. Åpne døren og trekk deretter ut den øvre skuffen for å få fri tilgang til den øvre dysen.
2. Løsne først mutteren og ta den ut, og fjern deretter dysen.
3. Rens og rengjør dysen.
4. Sett dysen inn igjen, og stram deretter mutteren for hånd.
5. Roter dysen for hånd for å kontrollere at den er festet på riktig måte.

### Nedre dysse

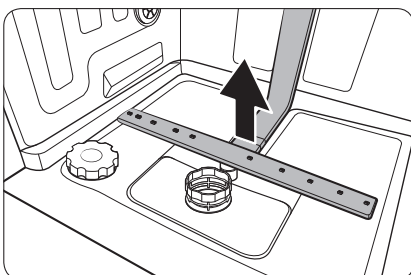

1. Åpne døren og trekk deretter ut den nedre skuffen. Den nedre dysen er synlig på bunnen.
2. Rens og rengjør dysen.
3. Sett dysen inn igjen.
4. Roter dysen for hånd for å kontrollere at den er festet på riktig måte.



**MERK**

Avhengig av modellene kan faktiske deler se annerledes ut fra figurene.

## Intern rengjøring

Vi anbefaler intern rengjøring hver måned. Du kan bruke **Selvreising**-programmet (hvis tilgjengelig) eller intensivsyklusen uten å sette inn retter. I enkelte modeller med en varslingsfunksjon kan LED-lampen blinke etter 20-22 sykluser.

Hvis vannet fra springen er vanskelig, kan du forhindre kalkdannelse i oppvaskmaskinen ved å tilsette sitronsyre i vaskemiddelet når du bruker oppvaskmaskinen.

## Filter

Vi anbefaler å rengjøre filteret hver måned.

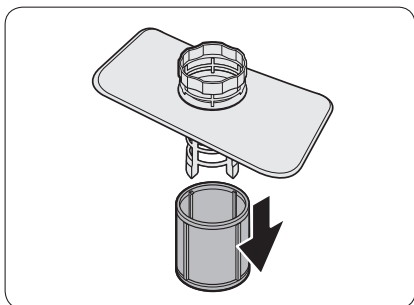
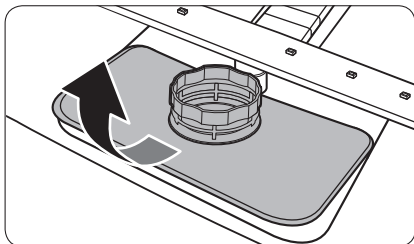
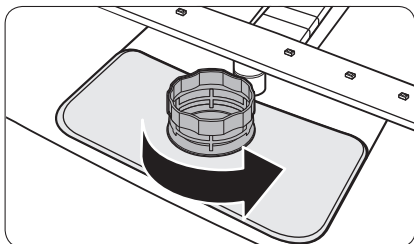

1. Åpne døren og ta ut den nedre skuffen først.
2. Vri filterhåndtaket mot klokkeretningen for å låse opp det grovmaskede filteret.
3. Ta ut det grovmaskede filteret og deretter det sylinderveformede mikrofilteret under.

Vedlikehold

# Vedlikehold

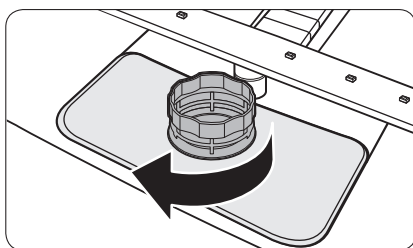
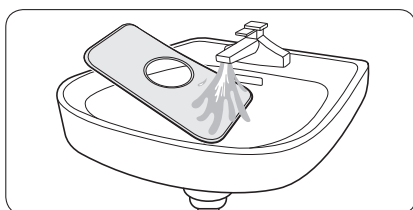
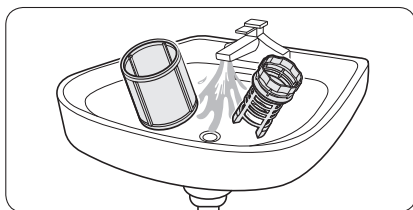

4. Fjern smuss og urenheter fra mikrofilteret og det grovmaskede filteret.
5. Skyll dem grundig i rennende vann, og tørk dem godt.

6. Sett filteret inn igjen og deretter det grovmaskede filteret.
7. Vri filterhåndtaket med klokken retning for å låse.



## MERK

Avhengig av modellene kan faktiske deler se annerledes ut fra figurene.

### ⚠ OBS

Sørg for at det grovmaskede filteret er lukket ordentlig. Et løst deksel kan redusere filtreringsytelsen.

# Feilsøking

## Kontrollpunkter

Hvis du får problemer med oppvaskmaskinen, sjekker du først tabellen under og prøver forslagene. Etter reparasjon av en ikke-autorisert tjenesteleverandør, selvreparasjon eller ikke-profesjonell reparasjon av produktet, er Samsung ikke ansvarlig for skade på produktet personskade eller andre produktsikkerhetsproblemer forårsaket av ethvert forsøk på å reparere produktet som ikke følger disse reparasjons- og vedlikeholdsinstruksjonene nøye. Eventuelle skader på produktet forårsaket av et forsøk på å reparere produktet av andre personer enn en Samsung-sertifisert tjenesteleverandør vil ikke dekkes av garantien.

Symptom	Mulig årsak	Handling
Oppvaskmaskinen starter ikke.	Døren er ikke helt lukket.	<ul style="list-style-type: none"><li>• Kontroller at døren er skikkelig låst og lukket.</li><li>• Kontroller at den øvre skuffen er riktig innrettet med dysen.</li><li>• Kontroller at det øvre stativet er korrekt satt sammen.</li></ul>
	Strømledningen er ikke koblet til.	<ul style="list-style-type: none"><li>• Koble til strømledningen.</li></ul>
	Det tilføres ikke vann.	<ul style="list-style-type: none"><li>• Kontroller at vannforsyningsventilen er åpen.</li></ul>
	Kontrollpanelet er låst.	<ul style="list-style-type: none"><li>• Deaktiver kontrollås.</li></ul>
Oppvaskmaskinen lukter vondt.	Det ligger igjen vann fra en tidligere syklus.	<ul style="list-style-type: none"><li>• Tilsett oppvaskmiddel og kjør programmet Hurtig med tom oppvaskmaskin. Dette er kun mulig på relevante modeller.</li></ul>
Det ligger igjen vann i oppvaskmaskinen når en syklus er ferdig.	Avløpsslangen er brettet eller tilstoppet.	<ul style="list-style-type: none"><li>• Rett ut og rens slangen.</li></ul>

# Feilsøking

Symptom	Mulig årsak	Handling
Det ligger igjen mat på tallerkener.	Feil syklus ble valgt.	<ul style="list-style-type: none"> <li>Velg en syklus som er egnet for tilsmussingsgraden på oppvasken, i henhold til denne håndboken.</li> </ul>
	Filtrene er skitne eller ikke riktig festet.	<ul style="list-style-type: none"> <li>Rengjør filtrene.</li> <li>Sørg for at filtrene er festet skikkelig.</li> </ul>
	Ikke nok oppvaskmiddel ble brukt.	<ul style="list-style-type: none"> <li>Bruk nok oppvaskmiddel for hver oppvask.</li> </ul>
	Vanntrykket er lavt.	<ul style="list-style-type: none"> <li>Kontroller at trykket er mellom 0,04-1,0 MPa.</li> </ul>
	Dysene er blokkerte.	<ul style="list-style-type: none"> <li>Rens og rengjør dysene.</li> </ul>
	Oppvasken er satt inn feil eller det er satt inn for mye oppvask.	<ul style="list-style-type: none"> <li>Plasser oppvasken så ikke de forstyrrer dysene og/eller oppvaskmiddelbeholderen.</li> </ul>
	Vannet er for hardt.	<ul style="list-style-type: none"> <li>Kontroller saltpåfyllingsindikatoren, og fyll på oppvaskmaskinsalt.</li> </ul>
Oppvasken er ikke tørt nok.	Det er ikke glansmiddel i dispenseren eller det ble ikke brukt nok glansmiddel.	<ul style="list-style-type: none"> <li>Tilsett glansmiddel.</li> <li>Kontroller innstillingene for glansmiddel.</li> </ul>
	Det er for mye oppvask i maskinen.	<ul style="list-style-type: none"> <li>For mye oppvask i maskinen kan redusere tørkeytelsen. Sett inn oppvask i henhold til anbefalingene.</li> </ul>
	Glass og kopper har sølt vann på annen oppvask når de ble tatt ut.	<ul style="list-style-type: none"> <li>Tøm den nedre skuffen først og deretter den øvre skuffen. På den måten unngår du at vann drypper fra den øvre skuffen, på serviset i den nedre skuffen.</li> </ul>
	Det ble brukt flere tabletter med oppvaskmiddel uten å velge alternativet Rens.	<ul style="list-style-type: none"> <li>Velg alternativet Rens eller bruk glansmiddel.</li> </ul>

Symptom	Mulig årsak	Handling
Oppvaskmaskinen bråker for mye.	Oppvaskmaskinen lager lyd når dispenserdekelet er åpent og avløpumpen kjører.	<ul style="list-style-type: none"> <li>• Dette er normalt.</li> </ul>
	Oppvaskmaskinen er ikke i vater.	<ul style="list-style-type: none"> <li>• Sørg for at oppvaskmaskinen er i vater.</li> </ul>
	Dysen støter borti oppvasken, noe som lager en dunkelyd.	<ul style="list-style-type: none"> <li>• Omordne tallerkenene.</li> </ul>
Gule eller brune merker blir igjen på oppvasken.	Kaffe- og terester.	<ul style="list-style-type: none"> <li>• Bruk en syklus med høyere temperatur.</li> </ul>
Indikatorene lyser ikke.	Strømledningen er ikke koblet til.	<ul style="list-style-type: none"> <li>• Koble til strømledningen.</li> </ul>
Dysene roterer ikke jevnt.	Dysene er tilstoppet med matrester.	<ul style="list-style-type: none"> <li>• Rengjør dysene.</li> </ul>
Det blir igjen et hvitt belegg på oppvasken.	Vannet er for hardt.	<ul style="list-style-type: none"> <li>• Påse at saltpåfyllingsindikatoren og mykningsinnstillingene er korrekt i henhold til vannets hardhetsgrad der du bruker maskinen.</li> <li>• Kontroller at saltbeholderheten er godt festet.</li> </ul>
Det er luftbobler og riper på kontrollpanelet.	Det kommer luft inn i den beskyttende filmen, noe som lager EPS-merker.	<ul style="list-style-type: none"> <li>• Ta den beskyttende filmen av kontrollpanelet.</li> </ul>



# Feilsøking

## Informasjonskoder

Hvis oppvaskmaskinen ikke vil kjøre, kan du se en informasjonskode på displayet. Sjekk tabellen under og prøv forslagene.

Kode	Handling
LC	<b>Lekkasjesjekk</b> <ul style="list-style-type: none"><li>Steng vanninntaksventilen. Gå til sikringskapet i huset og slå av kretsbyteren til oppvaskmaskinen. Kontakt deretter en montør for å reparere den. Hvis problemet vedvarer, må du kontakte et lokalt Samsung-servicesenter.</li></ul>
4C	<b>Kontroller vannforsyning</b> <ul style="list-style-type: none"><li>Sjekk om vanntilførselsventilen er lukket, vanntilførselen er stoppet, eller vanninntaksventilen eller -slangen er frosset eller tilstoppet av fremmedpartikler. Hvis problemet vedvarer, må du kontakte et lokalt Samsung-servicesenter.</li></ul>
AC	<b>PCB-kommunikasjonssjekk</b> <ul style="list-style-type: none"><li>Unormal kommunikasjon mellom hoved-PCB-en og under-PCB-en.</li><li>Hvis problemet vedvarer, tar du kontakt med et autorisert Samsung-servicesenter.</li></ul>
HC	<b>Sjekk av oppvarming med høy temperatur</b> <ul style="list-style-type: none"><li>Funksjonell sjekk. Tilsett oppvaskmiddel og kjør en syklus med tom oppvaskmaskin. Hvis problemet fortsetter, går du til sikringskapet i huset og slår av kretsbyteren til oppvaskmaskinen. Kontakt deretter et Samsung-servicesenter.</li></ul>
tC	<b>Termistor-sjekk</b> <ul style="list-style-type: none"><li>Temperatursensoren er ødelagt (kortslutning eller brutt krets). Hvis problemet vedvarer, tar du kontakt med et autorisert Samsung-servicesenter.</li></ul>
EC	<b>Vaskepumpesjekk</b> <ul style="list-style-type: none"><li>Vaskepumpen fungerer ikke normalt. Hvis problemet vedvarer, tar du kontakt med et lokalt Samsung-servicesenter.</li></ul>
PC	<b>Kontroll av fordelingsmotor</b> <ul style="list-style-type: none"><li>Unormal funksjon med fordelingsmotorenhet, eller hovedkretskort. Hvis problemet vedvarer, tar du kontakt med et lokalt Samsung-servicesenter.</li></ul>
bc2	<b>Knapp-kontroll</b> <ul style="list-style-type: none"><li>Knapp trykket i 30 sekunder.</li><li>Kontroller om det er vann eller fremmedlegemer på knapp-delen.</li><li>Hvis problemet vedvarer, tar du kontakt med et lokalt Samsung-servicesenter.</li></ul>

---

Hvis en informasjonskode fortsetter å dukke opp på skjermen, kontakter du et lokalt Samsung-servicesenter.

Reservedeler\* for sluttbrukere er tilgjengelige i minst 10 år\*\*.

\* Gjeldende deler: dørhengsel og tetninger, andre tetninger, sprayarmer, avløpsfiltre, interiørstativer og plastutstyr som kurver og løkk.

\*\* Dette betyr minst 10 år etter at den siste enheten av modellen er lansert til markedet av Samsung.

## SPØRSMÅL ELLER KOMMENTARER?

LAND	RING	ELLER BESØK NETTSIDEN VÅR PÅ
UK	0333 000 0333	<a href="http://www.samsung.com/uk/support">www.samsung.com/uk/support</a>
IRELAND (EIRE)	0818 717100	<a href="http://www.samsung.com/ie/support">www.samsung.com/ie/support</a>
FRANCE	01 48 63 00 00	<a href="http://www.samsung.com/fr/support">www.samsung.com/fr/support</a>
NETHERLANDS	088 90 90 100	<a href="http://www.samsung.com/nl/support">www.samsung.com/nl/support</a>
GERMANY	06196 77 555 77	<a href="http://www.samsung.com/de/support">www.samsung.com/de/support</a>
SWEDEN	0771 726 786	<a href="http://www.samsung.com/se/support">www.samsung.com/se/support</a>
NORWAY	21629099	<a href="http://www.samsung.com/no/support">www.samsung.com/no/support</a>
FINLAND	030-6227 515	<a href="http://www.samsung.com/fi/support">www.samsung.com/fi/support</a>
DENMARK	707 019 70	<a href="http://www.samsung.com/dk/support">www.samsung.com/dk/support</a>
ITALIA	800-SAMSUNG (800.7267864)	<a href="http://www.samsung.com/it/support">www.samsung.com/it/support</a>
SPAIN	91 175 00 15	<a href="http://www.samsung.com/es/support">www.samsung.com/es/support</a>
PORTUGAL	808 207 267	<a href="http://www.samsung.com/pt/support">www.samsung.com/pt/support</a>
POLAND	[IM] 801-172-678* lub +48 22 607-93-33* Specjalistyczna infolinia do obsługi zapytań dotyczących telefonów komórkowych: 801-672-678* * (opłata według taryfy operatora)  [CE] 801-172-678* lub +48 22 607-93-33* * (opłata według taryfy operatora)	<a href="http://www.samsung.com/pl/support/">http://www.samsung.com/pl/support/</a>
HUNGARY	0680SAMSUNG (0680-726-7864)	<a href="http://www.samsung.com/hu/support">www.samsung.com/hu/support</a>
CROATIA	072 726 786	<a href="http://www.samsung.com/hr/support">www.samsung.com/hr/support</a>
ALBANIA	045 620 202	<a href="http://www.samsung.com/al/support">www.samsung.com/al/support</a>
North Macedonia	023 207 777	<a href="http://www.samsung.com/mk/support">www.samsung.com/mk/support</a>
SLOVENIA	080 697 267 (brezplačna številka)	<a href="http://www.samsung.com/si/support">www.samsung.com/si/support</a>
BOSNIA	055 233 999	<a href="http://www.samsung.com/ba/support">www.samsung.com/ba/support</a>
ESTONIA	800-7267	<a href="http://www.samsung.com/ee/support">www.samsung.com/ee/support</a>
LITHUANIA	8-800-77777	<a href="http://www.samsung.com/lt/support">www.samsung.com/lt/support</a>
LATVIA	8000-7267	<a href="http://www.samsung.com/lv/support">www.samsung.com/lv/support</a>

# Astianpesukone

---

Ekosuunnitteluopas

---



**SAMSUNG**

# Sisällysluettelo

---

<b>Asennus</b>	<b>3</b>
Asennusvaatimukset	3
<b>Ennen kuin aloitat</b>	<b>4</b>
Pesuaineiden käyttäminen	4
Huuhteluaineen käyttäminen	9
Pehmentimen käyttäminen	12
<b>Toiminnot</b>	<b>14</b>
Ohjelmien yleiskuvaus	14
Energian- ja vedensäästövinkeä	15
Ohjelmakaavio	16
<b>Ylläpito</b>	<b>23</b>
Puhdistaminen	23
<b>Vianetsintä</b>	<b>27</b>
Tarkistettavat kohdat	27
Näyttökoodi	30

# Asennus

## Asennusvaatimukset

Jotta tulipaloilta, sähköiskuilta ja henkilövahingoilta voitaisiin välttyä, kaikki johdotus- ja maadoitustyöt on annettava pätevän teknikon tehtäväksi.

### Virransyöttö

- Erillinen 220-240 V~:n, 50 Hz:n virtapiiri yksinomaan astianpesukoneelle.
- Pistorasian suurin sallittu virta on 16 A (enintään 11 A astianpesukoneelle).

### ⚠ VAROITUS

- Älä käytä jatkojohtoa.
- Käytä vain astianpesukoneen mukana toimitettua pistoketta.
- Tarkista asennuksen jälkeen, ettei pistoke ole taipunut eikä vaurioitunut.

### Maadoitus

Astianpesukone on maadoitettava asianmukaisesti ja pysyvästi maadoitettuun metalliin tai pysyvään johdotusjärjestelmään. Maadoitusjohdin on kuljetettava samaa reittiä virtapiirin johtimien kanssa ja kytkettävä astianpesukoneen maadoitusliittimeen tai -johtimeen.

### ⚠ VAROITUS

- Älä kytke maadoitusjohtoa muovi-, kaasu- tai kuumavesiputkiin. Väärin kytketyt maadoitusjohtimet voivat aiheuttaa sähköiskun.
- Älä muuntele astianpesukoneen pistoketta. Jos pistoke ei sovi pistorasiaan, pyydä valtuutettua sähköasentajaa asentamaan oikeanlainen pistorasia.

### Vedensyöttö

- Vesijohdon on tuettava vedenpainetta 0,04-1 MPa.
- Veden lämpötilan on oltava alle 60 °C.
- Hanaan on asennettava sulkuhana, jossa on 3/4 tuuman ulkokierre.

### Estä vuodot seuraavalla tavalla:

- Varmista, että vesihanat ovat käden ulottuvilla.
- Käännä hana kiinni, kun astianpesukonetta ei käytetä.
- Tarkista vesiletkun kiinnikkeet säännöllisesti vuotojen varalta.
- Estä vuodot tiivistämällä vesiliitännät ja -liitokset teflonteipillä tai saumamassalla.

### Vesistopperi

Vesistopperi on elektroninen, vuotojen estämiseen tarkoitettu laite. Vesistopperi on kiinnitetty vesiletkuun, ja se katkaisee vedensyötön automaattisesti, jos letku vaurioituu.

### ⚠ HUOMIO

- Käsittele vesistopperia varovasti.
- Älä kierrä tai väännä vesiletkua, johon vesistopperi on kiinnitetty. Jos vesistopperi vaurioituu, sulje vesihanat ja irrota pistoke välittömästi pistorasiasta. Ota sen jälkeen yhteyttä paikalliseen Samsungin asiakaspalveluun tai pätevään asentajaan.

### Lattia

- Varmista säädettävien jalkojen avulla, että laite on suorassa.
- Kun laite on tasattu, varmista, että luukku avautuu ja sulkeutuu kunnolla.

# Ennen kuin aloitat

Annostelijoita on seuraavat kaksi tyyppiä. Tarkista ohjeista astianpesukoneellesi oikea annostelija.

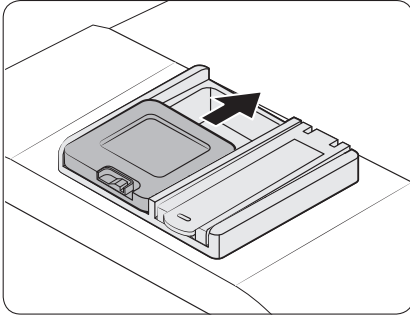

Tyyppi A

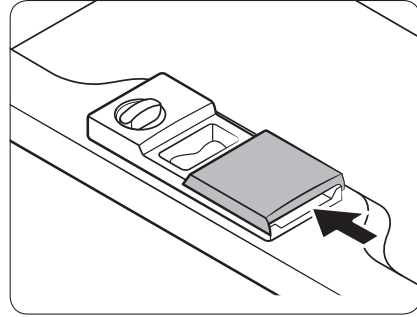

Tyyppi B

## Pesuaineiden käyttäminen

### Pesuainelokero

Pesuainetta tulee olla pesuaineen annostelijassa kaikissa astianpesukoneen ohjelmissa. Käytä pesuainetta valittuun ohjelmaan suositeltava määrä, jotta pääsisit parhaisiin tuloksiin.

#### ⚠ VAROITUS

- Älä laita astianpesuainetta suuhun. Vältä aineista nousevien höyryjen hengittämistä. Astianpesukoneen pesuaineissa on ärsytystä aiheuttavia ja syövyttäviä kemikaaleja, jotka voivat vaikeuttaa hengittämistä. Jos suhusi on päässyt astianpesuainetta tai olet hengittänyt aineista nousevia höyryjä, hakeudu viipymättä lääkäriin.
- Pidä astianpesuaineet poissa lasten ulottuvilta.

#### ⚠ HUOMIO

- Käytä vain astianpesukoneille tarkoitettua pesuainetta. Muut pesuaineet vaahtoavat liikaa, mikä voi heikentää astianpesukoneen suorituskykyä tai aiheuttaa toimintahäiriöitä.
- Pesutulos ei ehkä ole hyvä vähäisillä pesuainemäärillä. Normaaliikaisille astioille suosittelemme 20-25:tä grammaa. Tämä voi kuitenkin vaihdella pesuainevalmistajan mukaan, joten noudata aina valmistajan suosituksia.
- Malleille DW5\*\*\*\*\* suosittelemme 15-20:tä grammaa.

## Pesuaineen lisääminen

### - Tyyppi A

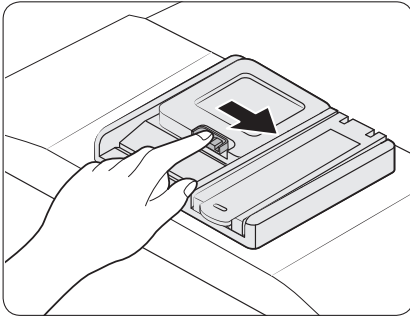

1. Avaa pesuainelokeron kansi työntämällä lokeron vapautussalppaa oikealle.

#### **HUOMAUTUS**

Suojus jää auki, kun pesuohjelma päättyy.

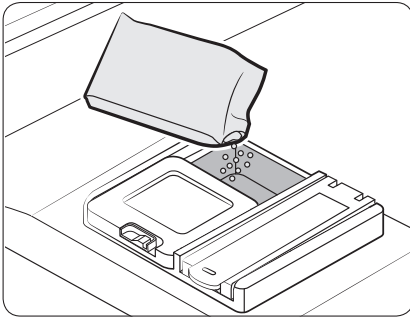

2. Lisää pesuaineen pääannostelijaan suositeltu määrä pesuainetta.

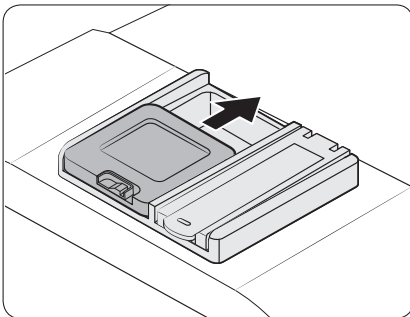

3. Sulje kansi liu'uttamalla sitä ylös.

Ennen kuin aloitat



## Ennen kuin aloitat

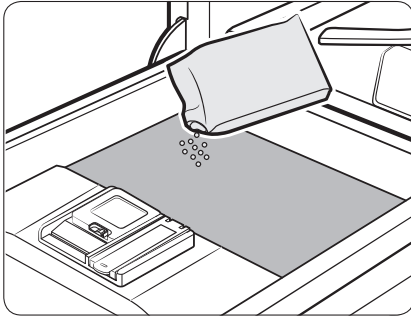

4. Jos astiat ovat erittäin likaisia, saat paremman pesutuloksen kaatamalla astianpesukoneen pohjalle hieman pesuainetta.

### HUOMAUTUS

Tämä ylimääräinen pesuaine käytetään esipesun aikana.

Kansi aukeaa automaattisesti, jotta pesuainetta pääsee vapautumaan pesun aikana.

## - Tyyppi B

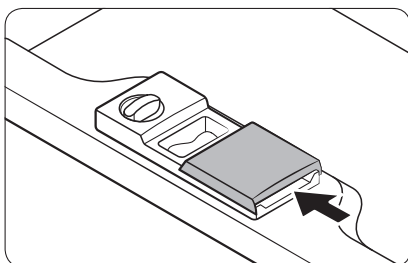
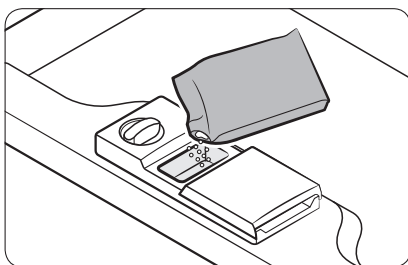
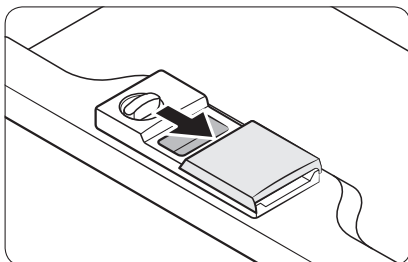
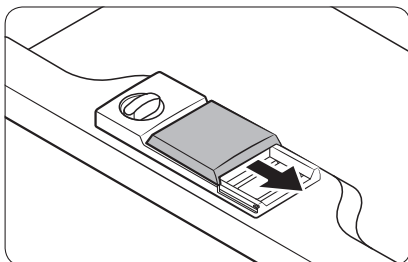

1. Avaa pesuainelokeron läppä työntämällä lokeron vapautussalppaa.

### **HUOMAUTUS**

Läppä aukeaa aina, kun astianpesuohjelma päättyy.

2. Lisää pesuaineen pääannostelijaan suositeltu määrä pesuainetta.

3. Sulje läppä liu'uttamalla sitä vasemmalle ja painamalla se alas.

### **HUOMAUTUS**

Pesutableteille ei ole mitään erillistä painiketta.

Ennen kuin aloitat

# Ennen kuin aloitat

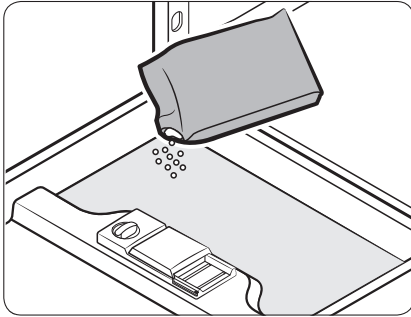

4. Jos astiat ovat erittäin likaisia, saat paremman pesutuloksen kaatamalla astianpesukoneen pohjalle hieman pesuainetta.

## HUOMAUTUS

Tämä ylimääräinen pesuaine käytetään esipesun aikana.

Kansi aukeaa automaattisesti, jotta pesuainetta pääsee vapautumaan pesun aikana.

## Huuhteluaineen käyttäminen

### Huuhteluainelokero

Huuhteluaine tehostaa astianpesukoneen kuivaustoimintoa. Lisää laitteeseen huuhteluainetta, kun käyttöpaneelissa oleva Huuhteluaineen täytön ilmaisin syttyy. Käytä vain nestemäistä huuhteluainetta. Huuhtelujauheen käyttäminen tukkii säiliön aukon, jolloin astianpesukone ei toimi oikein.

#### ⚠ HUOMIO

- Älä käytä huuhteluainelokerossa mitään pesuaineita.
- Älä täytä lokeroa liian täyteen. Jos huuhteluainetta on liikaa, se saattaa vuotaa yli pesun aikana.

### Huuhteluaineen lisääminen

#### - Tyyppi A

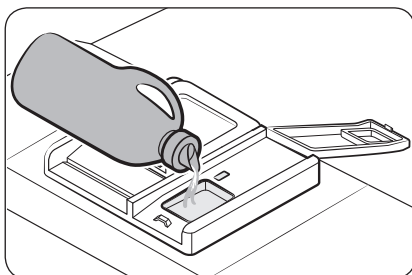
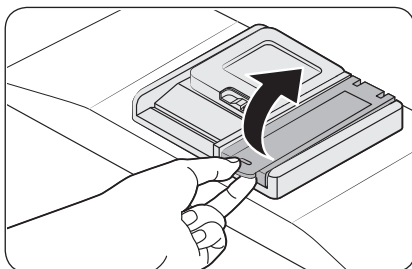

1. Avaa huuhteluainelokeron kansi.

#### 📖 HUOMAUTUS

Huuhteluaineen lisääminen pesutablettien lisäksi parantaa kuivaustehoa.

2. Täytä huuhteluainelokero huuhteluaineella.

#### ⚠ HUOMIO

Älä täytä lokeroa yli täyttömerkin. Jos huuhteluainetta on liikaa, se saattaa tulla yli lokerosta pesuohjelman aikana.

# Ennen kuin aloitat

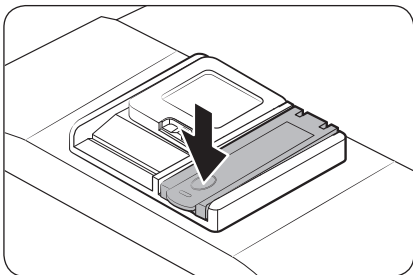

3. Sulje huuhteluainelokeron kansi.

## Huuhteluaineen asetus

Voit muuttaa käytetyn huuhteluaineen määrää pesuohjelman aikana. Asetustilaan siirtymisessä käytettävät painikkeet voivat vaihdella malleittain. Tarkista mallisi painikkeet.

- DW6\*R70\*\*\*\* / DW5\*R407\*BB / DW5\*R406\*BB : A (Automaattinen), B (Puhdistus)
- DW5\*R405\*BB / DW5\*R404\*BB : A (Normaali), B (Puhdistus)
- DW5\*R40\*\*F\* : A (Ohjelma), B (Huuhtelunlisäys)

1. Pidä A-painiketta painettuna viisi sekuntia.
2. Valitse huuhteluaineen määrän asetusvalikko B-painikkeella.
  - Näytössä näkyy nykyinen asetus. (Oletusasetus: d4)
3. Muuta asetusta A -painikkeella.
  - Mahdolliset asetukset ovat d1-d5 (vähimmäis-enimmäisarvo).
4. Tallenna asetus odottamalla 5 sekuntia.

- DW6\*M5\*\*\*BB / DW60M5070IB : A (Pika)
  - DW6\*M5\*\*\*F\*/S\*/J\*-mallit: A (Ohjelma)
1. Pidä A-painiketta painettuna viisi sekuntia.
  2. Siirry huuhteluaineen asetustilaan painamalla Viivekäynnistys -painiketta.
    - Näytössä näkyy nykyinen asetus.
  3. Valitse huuhteluaineen määrä painamalla A-painiketta.
    - Mahdolliset asetukset ovat d1-d5 (vähimmäis-enimmäisarvo).
  4. Tallenna asetus odottamalla 5 sekuntia.

## - Tyyppi B

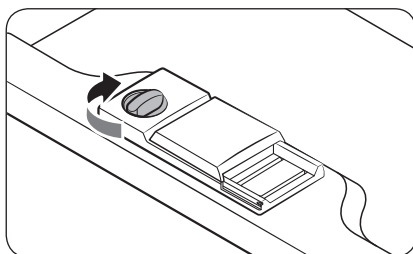
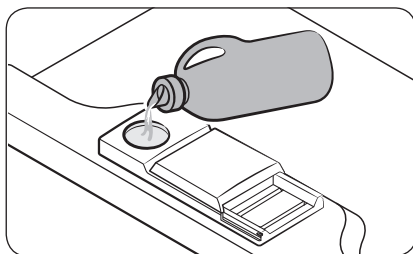
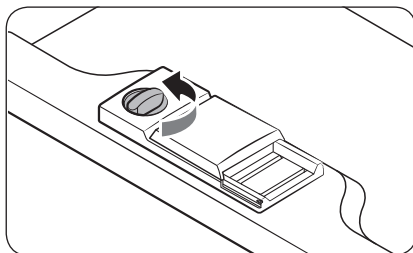

1. Avaa huuhteluainelokeron kansi kääntämällä sitä vastapäivään.

### **HUOMAUTUS**

Huuhteluaineen lisääminen pesutablettien lisäksi parantaa kuivaustehoa.

2. Täytä huuhteluainelokero huuhteluaineella.

### **HUOMAUTUS**

Käytä katseluaukkoa apuna, kun lisää huuhteluainetta lokeroon.

### **HUOMIO**

Älä täytä lokeroa yli täyttömerkin. Jos huuhteluainetta on liikaa, se saattaa tulvia yli lokerosta pesuohjelman aikana.

3. Käännä huuhteluaineen määrän valitsin välille 1-6.

- Mitä suurempi numero, sitä enemmän astianpesukone käyttää huuhteluainetta.
- Korkeampi taso parantaa kuivaustehoa.
- Jos astiat ovat haalistuneita, käytä alemmaa tasoa.
- Jos huuhteluaineen määrän valitsin ei käänny helposti, käytä kolikkoa apuna.

4. Sulje huuhteluainelokeron kansi kääntämällä sitä myötäpäivään.

# Ennen kuin aloitat

## Pehmentimen käyttäminen

### Suolasäiliö

Vedenpehmentäminen poistaa vedestä mineraaleja, jotka voisivat haitata astianpesukoneen toimintaa. Suosittelemme käyttämään pehmeää vettä, jotta tulokset olisivat mahdollisimman hyvät. Kovassa vedessä on epäpuhtauksia, jotka voivat heikentää pesutehoa. Vettä täytyy pehmentää, jos käytettävä vesi on kovempaa kuin 1,0 mmol/l (6 °d saksalaisella asteikolla).

- Veden pehmentämiseen tarvitaan astianpesukonesuolaa, ja veden kovuustaso on asetettava asuinalueen mukaisesti. Saat lisätietoja alueesi veden kovuudesta paikalliselta vesilaitokselta.
- Jos veden kovuus vaihtelee, aseta astianpesukone suurimpaan kovuuteen. Jos veden kovuuslukemat vaihtelevat esimerkiksi välillä 6,7–9,0 mmol/L, aseta astianpesukone arvoon 9,0 mmol/l.
- Astianpesukoneen veden kovuuden oletusasetus on 3 (2,1–3,0 mmol/l). Jos asetus vastaa asuinalueesi veden kovuutta, sitä ei tarvitse muuttaa.

### HUOMAUTUS

- Asetukset on suositeltavaa säätää alla olevan taulukon (tai käyttöoppaan) mukaisesti.
- Tehdasasetus: H3

Veden kovuus				Veden kovuuden asetus	Suolankäyttö (g/ohjelma)	Itsenäisyys (pesuohjelmaa/ 1 kg)
°dH	°fH	°Clark	mmol/l			
0-5	0-9	0-6	0-0,94	H1	0	/
6-11	10-20	7-14	1,0-2,0	H2	20	60
12-17	21-30	15-21	2,1-3,0	H3	30	50
18-22	31-40	22-28	3,1-4,0	H4	40	40
23-34	41-60	29-42	4,1-6,0	H5	50	30
35-55	61-98	43-69	6,1-9,8	H6	60	20

### HUOMAUTUS

- 1 dH (saksalainen yksikkö) = 0,178 mmol/l
- 1 Clark (brittiläinen yksikkö) = 0,143 mmol/l
- 1 fH (ranskalainen yksikkö) = 0,1 mmol/l
- Voit selvittää alueesi veden kovuuden ottamalla yhteyttä paikalliseen vesilaitokseen.

## HUOMAUTUS

Kuinka vedenpehmentimen uudelleenkäyttö toimii (EKO -ohjelma ja H3-kovuusasetus)

- Toimii noin 2 minuuttia kuivauksen alkaessa ja käyttää 2 l vettä, 0,0002 kWh energiaa
- Käyttää vedenpehennintä kerran 5 ohjelmassa

## Vedenpehmentimen määrän asetus

Astianpesukone on suunniteltu niin, että suolan käyttöä säädelään veden kovuuden mukaisesti. Sen on tarkoitus optimoida ja mukauttaa suolankäyttöä niin, että sen voi määrittää seuraavalla tavalla:

Asetustilaan siirtymisessä käytettävät painikkeet voivat vaihdella malleittain.











Tarkista mallisi painikkeet.

- DW6\*R70\*\*\*\* / DW5\*R407\*BB / DW5\*R406\*BB : A (Automaattinen)
  - DW5\*R405\*BB / DW5\*R404\*BB : A (Normaali)
1. Pidä A-painiketta painettuna viisi sekuntia.
  2. Valitse veden kovuustason asetusvalikko Viivekäynnistys -painikkeella.
    - Näytössä näkyy nykyinen asetus.
  3. Muuta asetusta A -painikkeella.
    - Mahdolliset asetukset ovat H1-H6 (pehmeä-kova).
  4. Tallenna asetus odottamalla 5 sekuntia.
- 
- DW6\*M6\*\*\*BB / DW60M6070IB : A (Esipesu)
  - DW6\*M5\*\*\*BB / DW60M5070IB : A (Pika)
  - DW6\*M\*\*\*\*F\*/S\*/U\*-mallit : A (Ohjelma)
1. Valitse veden kovuuden asetusvalikko painamalla A-painiketta viisi sekuntia.
    - Näytössä näkyy nykyinen asetus.
  2. Muuta asetusta A -painikkeella.
    - Mahdolliset asetukset ovat H1-H6 (pehmeä-kova).
  3. Tallenna asetus odottamalla 5 sekuntia.



# Toiminnot

## Ohjelmien yleiskuvaus

	EKO *	Tämä ohjelma vähentää virran- ja vedenkulutusta ja soveltuu normaalilukaisille astioille.
	Automaattinen / Automaattinen pesu	Tämä ohjelma havaitsee astioissa olevan lian määrän ja käynnistää automaattisesti astioille parhaiten soveltuvan ohjelman. Ohjelmaa voi käyttää astioissa olevan lian määrästä riippumatta.
	Normaali	Normaalilukaisille astioille, kuten kattilat, lautaset, lasit ja hieman likaiset pannut.
	Tehopesu	Valitse tämä ohjelma, jos astiat ovat erittäin likaisia.
	Helposti särkyvät	Valitse tämä ohjelma hieman likaisille ja helposti särkyville astioille, kuten lasseille.
	Pika	Normaalilukaiset päivittäiset käyttöastiat, lyhyt pesuohjelma.
	Pikapesu	Valitse tämä ohjelma, jos haluat pestä hieman likaiset astiat nopeasti.
	Esipesu	Lian huuhteleminen pois kylmällä vedellä ennen toisen ohjelman käynnistämistä.
	Vaimea	Valitse tämä pesuohjelma, jos haluat tasaista ja hiljaista pesua. Tämä pesuohjelma on hieman hitaampi mutta 2 desibeliä EKO-ohjelmaa vaimeampi.
	Automaattipuhdistus	Puhdista astianpesukoneen sisätilat valitsemalla tämä ohjelma. Varmista, että astianpesukone on tyhjä.

Käytettävä ohjelma voi vaihdella malleittain.

\* EKO-ohjelman arvot on saatu noudattamalla testistandardia EN 60436:2020. Muille ohjelmille annetut arvot ovat vain suuntaa antavia.

## Energian- ja vedensäätövinkki

- EKO -ohjelma sopii normaaliliikaisten astioiden pesemiseen ja on tähän tarkoitukseen tehokkain ohjelma yhdistetyn energian- ja vedenkulutuksensa ansiosta, ja sitä käytetään arvioitaessa EU:n ekologista suunnittelua koskevan lainsäädännön noudattamista (KOMISSION ASETUS (EU) 2019/2022).
- Astioiden manuaalinen esihuuhtelu lisää veden- ja energiankulutusta, eikä sitä suositella. Poista vain suuret ruoantähteet esimerkiksi veitsellä ennen koneeseen asettamista.
- Vedensyöttö voi olla lämpötilaltaan enintään 60 °C, ja kuuman veden liittäminen vähentää sähkönkulutusta.
- Kori kannattaa täyttää, mikäli mahdollista mutta ei liian täyteen.
- Veden ja energian säästämiseksi käytä **EKO** -ohjelmaa. **EKO** on tehokkain ohjelma normaaliliikaisten astioiden pesemiseen.
- Käytä valmistajan ohjeiden mukainen määrä pesu- ja huuhteluvainetta.
- Astianpesukone säästää vettä käsipesuun verrattuna.
- Tietoa Ecodesignista on saatavilla osoitteessa [www.samsung.com/support](http://www.samsung.com/support).

### Mallin EPREL-rekisteröinti:

1. Siirry osoitteeseen <https://eprel.ec.europa.eu>
2. Katso mallin tunniste tuotteen energiakilvestä ja kirjoita se hakukenttään.
3. Mallin energiamerkintätiedot tulevat näkyviin

\* Pääset käsiksi tuotetietoihin suoraan osoitteessa <https://eprel.ec.europa.eu/qr/#####> (rekisteröintinumero)

Rekisteröintinumero on tuotteen tyyppikilvessä.

# Toiminnot

## Ohjelmakaavio

DW6\*R707\*\*\*/DW6\*R705\*\*\*/DW6\*R704\*\*\*

Pesuojelma	Automaattinen	EKO	Tehopesu
Ruoantähteiden määrä	Normaali	Normaali	Paljon
Ohjelmajärjestys	Esipesu (45 °C) ▶ Pääpesu (55 °C- 65 °C) ▶ Huuhtelu ▶ Kuuma huuhtelu (50 °C- 70 °C) ▶ Kuivaus ▶ Lopetus	Esipesu ▶ Pääpesu (50 °C) ▶ Huuhtelu ▶ Kuuma huuhtelu (48 °C) ▶ Kuivaus ▶ Lopetus	Esipesu (50 °C) ▶ Pääpesu (65 °C) ▶ Huuhtelu ▶ Kuuma huuhtelu (58 °C) ▶ Kuivaus ▶ Lopetus
Vedenkulutus (l)	8,5-18	9,9	16,6
Energiankulutus (kWh)	0,85-1,55	0,848 (DW6*R707***/ DW6*R705***) 0,836 (DW6*R704***)	1,5
Ohjelma-aika (min)	150	210	205

Pesuojelma	Helposti särkyvät	Pika	* Esipesu
Ruoantähteiden määrä	Vähän	Normaali	Vähän
Ohjelmajärjestys	Esipesu (40 °C) ▶ Pääpesu (50 °C) ▶ Huuhtelu ▶ Kuuma huuhtelu (50 °C) ▶ Kuivaus ▶ Lopetus	Pääpesu (60 °C) ▶ Huuhtelu ▶ Kuuma huuhtelu (55 °C) ▶ Kuivaus ▶ Lopetus	Esipesu ▶ Lopetus
Vedenkulutus (l)	13,5	15	4,1
Energiankulutus (kWh)	0,95	0,95	0,02
Ohjelma-aika (min)	120	60	15

Pesuohjelma	Vaimea	** Automaattipuhdistus
Ruoantähteiden määrä	Normaali	-
Ohjelmajärjestys	Esipesu (35 °C) ▶ Pääpesu (60 °C) ▶ Huuhtelu ▶ Kuuma huuhtelu (55 °C) ▶ Kuivaus ▶ Lopetus	Esipesu ▶ Pääpesu (70 °C) ▶ Huuhtelu ▶ Kuuma huuhtelu (70 °C) ▶ Kuivaus ▶ Lopetus
Vedenkulutus (l)	13	15
Energiankulutus (kWh)	1,5	1,25
Ohjelma-aika (min)	270	145

\* Esipesu : Tässä ohjelmassa ei käytetä automaattiluukkutoimintoa eikä kuivausta.  
Esipesu -ohjelman jatkuvaa, pitkäaikaista käyttöä ei suositella. Tämä voi heikentää  
vedenpehmentimen suoritustehoa.

\*\* Automaattipuhdistus : Vain mallit DW6\*R707\*/DW6\*R705\*

#### HUOMAUTUS

Virrankulutus ja ohjelma-aika riippuu veden lämpötilasta ja/tai pestävien astioiden määrästä.

# Toiminnot

## DW5\*R407\*\*\*/DW5\*R406\*\*\*

Pesuohjelma	Automaattinen	EKO	Tehopesu
Ruoantähteiden määrä	Hyvin vähän tai paljon	Normaali	Paljon
Ohjelmajärjestys	Esipesu (45 °C) ▶ Pääpesu (45 °C-55 °C) ▶ Huuhtelu ▶ Kuuma huuhtelu (65 °C) ▶ Kuivaus ▶ Lopetus	Pääpesu (50 °C) ▶ Huuhtelu ▶ Kuuma huuhtelu (50 °C) ▶ Kuivaus ▶ Lopetus	Esipesu (50 °C) ▶ Pääpesu (60 °C) ▶ Huuhtelu ▶ Huuhtelu ▶ Kuuma huuhtelu (70 °C) ▶ Kuivaus ▶ Lopetus
Vedenkulutus (l)	9,5-13	9,9 (DW5*R406***) 9,5 (DW5*R407***)	15,5
Energiankulutus (kWh)	0,85-1,2	0,704 (DW5*R406***) 0,755 (DW5*R407***)	1,33
Ohjelma-aika (min)	150	220	175

Pesuohjelma	Helposti särkyvät	Pika	Pikapesu
Ruoantähteiden määrä	Vähän	Normaali	Vähän
Ohjelmajärjestys	Esipesu ▶ Pääpesu (40 °C) ▶ Huuhtelu ▶ Kuuma huuhtelu (60 °C) ▶ Kuivaus ▶ Lopetus	Esipesu (40 °C) ▶ Pääpesu (45 °C) ▶ Kuuma huuhtelu (60 °C) ▶ Kuivaus ▶ Lopetus	Pääpesu (35 °C) ▶ Huuhtelu (35 °C)
Vedenkulutus (l)	12	9,1	10,5
Energiankulutus (kWh)	0,71	0,77	0,28
Ohjelma-aika (min)	125	60	20

## DW5\*R405\*\*\*/DW5\*R404\*\*\*

Pesuohjelma	Normaali	EKO	Tehopesu
Ruoantähteiden määrä	Normaali	Normaali	Paljon
Ohjelmajärjestys	Esipesu (45 °C) ▶ Pääpesu (55 °C) ▶ Huuhtelu ▶ Kuuma huuhtelu (65 °C) ▶ Kuivaus ▶ Lopetus	Pääpesu (45 °C) ▶ Huuhtelu ▶ Kuuma huuhtelu (60 °C) ▶ Kuivaus ▶ Lopetus	Esipesu (50 °C) ▶ Pääpesu (60 °C) ▶ Huuhtelu ▶ Huuhtelu ▶ Kuuma huuhtelu (70 °C) ▶ Kuivaus ▶ Lopetus
Vedenkulutus (l)	13,1	9,5 (DW5*R404***) 9,9 (DW5*R405***)	16,5
Energiankulutus (kWh)	1,1	0,780 (DW5*R404***) 0,836 (DW5*R405***)	1,3
Ohjelma-aika (min)	175	220	165

Pesuohjelma	Helposti särkyvät	Pika	Pikapesu
Ruoantähteiden määrä	Vähän	Normaali	Vähän
Ohjelmajärjestys	Esipesu ▶ Pääpesu (40 °C) ▶ Huuhtelu ▶ Kuuma huuhtelu (60 °C) ▶ Kuivaus ▶ Lopetus	Esipesu (50 °C) ▶ Pääpesu (60 °C) ▶ Kuuma huuhtelu (60 °C) ▶ Kuivaus ▶ Lopetus	Pääpesu (35 °C) ▶ Huuhtelu (35 °C)
Vedenkulutus (l)	13,4	9,1	10,5
Energiankulutus (kWh)	0,78	0,75	0,3
Ohjelma-aika (min)	125	60	20

### HUOMAUTUS

Virrankulutus ja ohjelma-aika riippuu veden lämpötilasta ja/tai pestävien astioiden määrästä.

# Toiminnot

## DW6\*M503\*\*\*/DW6\*M505\*\*\*/DW60M5070IB

Pesuohjelma	Tehopesu	Normaali	EKO
Ruoantähteiden määrä	Paljon	Normaali	Normaali
Ohjelmajärjestys	Esipesu (50 °C) ▶ Pääpesu (60 °C) ▶ Huuhtelu ▶ Huuhtelu ▶ Kuuma huuhtelu (70 °C) ▶ Kuivaus ▶ Lopetus	Esipesu (45 °C) ▶ Pääpesu (55 °C) ▶ Huuhtelu ▶ Kuuma huuhtelu (65 °C) ▶ Kuivaus ▶ Lopetus	Pääpesu (45 °C) ▶ Huuhtelu ▶ Kuuma huuhtelu (65 °C) ▶ Kuivaus ▶ Lopetus
Vedenkulutus (l)	18,5	15	12
Energiankulutus (kWh)	1,5	1,35	1,037
Ohjelma-aika (min)	170	180	195

Pesuohjelma	** Helposti särkyvät	Pika
Ruoantähteiden määrä	Vähän	Normaali
Ohjelmajärjestys	Esipesu ▶ Pääpesu (40 °C) ▶ Huuhtelu ▶ Kuuma huuhtelu (60 °C) ▶ Kuivaus ▶ Lopetus	Esipesu (50 °C) ▶ Pääpesu (60 °C) ▶ Kuuma huuhtelu (60 °C) ▶ Kuivaus ▶ Lopetus
Vedenkulutus (l)	14,5	10
Energiankulutus (kWh)	0,95	0,9
Ohjelma-aika (min)	130	60

\*\* Helposti särkyvät Vain mallit DW6\*M505\*\*\*/DW60M5070IB



### HUOMAUTUS

Virrankulutus ja ohjelma-aika riippuu veden lämpötilasta ja/tai pestävien astioiden määrästä.

DW6\*M6031\*\*/DW6\*M605\*\*\*/DW60M6070IB/DW6\*M604\*\*\*

Pesuojelma	Tehopesu	Automaattinen pesu	EKO
Ruoantähteiden määrä	Paljon	Normaali	Normaali
Ohjelmajärjestys	Esipesu (50 °C) ▶ Pääpesu (60 °C) ▶ Huuhtelu ▶ Huuhtelu ▶ Kuuma huuhtelu (70 °C) ▶ Kuivaus ▶ Lopetus	Esipesu (45 °C) ▶ Pääpesu (45-55 °C) ▶ Huuhtelu ▶ Kuuma huuhtelu (65 °C) ▶ Kuivaus ▶ Lopetus	Esipesu ▶ Pääpesu (50 °C) ▶ Kuuma huuhtelu (55 °C) ▶ Kuivaus ▶ Lopetus
Vedenkulutus (l)	17,5	11-15	10,5
Energiankulutus (kWh)	1,6	0,9-1,3	0,950 (DW6*M6031** / DW6*M605*** / DW60M6070IB) 0,936 (DW6*M604***)
Ohjelma-aika (min)	175	150	225

Pesuojelma	Pika	Esipesu	Helposti särkyvät
Ruoantähteiden määrä	Normaali	Vähän	Vähän
Ohjelmajärjestys	Esipesu (50 °C) ▶ Pääpesu (60 °C) ▶ Kuuma huuhtelu (60 °C) ▶ Kuivaus ▶ Lopetus	Esipesu ▶ Lopetus	Esipesu ▶ Pääpesu (40 °C) ▶ Huuhtelu ▶ Kuuma huuhtelu (60 °C) ▶ Kuivaus ▶ Lopetus
Vedenkulutus (l)	10	4	13
Energiankulutus (kWh)	1,15	0,02	0,9
Ohjelma-aika (min)	60	15	130

Toiminnot



# Toiminnot

Pesuohjelma	** Pikapesu
Ruoantähteiden määrä	Vähän
Ohjelmajärjestys	Pääpesu (45 °C) ▶ Kuuma huuhtelu (50 °C) ▶ Kuuma huuhtelu (55 °C) ▶ Lopetus
Vedenkulutus (l)	11
Energiankulutus (kWh)	0,75
Ohjelma-aika (min)	30

\*\* Pikapesu: Vain mallit DW6\*M6031\*\*/DW6\*M605\*\*\*/DW60M6070IB  
Pikapesu -ohjelman jatkuvaa ja pitkäaikaista käyttöä ei suositella. Tämä voi heikentää vedenpehmentimen suoritustehoa.



## HUOMAUTUS

Virrankulutus ja ohjelma-aika riippuu veden lämpötilasta ja/tai pestävien astioiden määrästä.

# Ylläpito

## Puhdistaminen

Pidä astianpesukone puhtaana, jotta se toimisi tehokkaammin, kestäisi pidempään eikä sitä tarvitsisi korjata turhaan.

### Ulkopinnat

Puhdista kaikki roiskeet astianpesukoneen pinnalta heti. Pyyhi roiskeet ja pöly pois laitteen käyttöpaneelista pehmeällä, kostealla liinalla.

#### HUOMIO

- Älä käytä bentseeniä, vahaa, ohentimia, kloorivalkaisuinetta, alkoholia tai mitään muitakaan kemikaaleja. Aineet voivat haalistaa laitteen pintaa ja aiheuttaa tahroja.
- Astianpesukoneen sisällä on sähköosia. Älä ruiskuta vettä suoraan astianpesukoneeseen. Suojaa elektroniset osat vedeltä.
- Jos luukun paneeli on ruostumatonta terästä, puhdista se pehmeällä liinalla ja ruostumattomasta teräksestä valmistetuille kodinkoneidelle tarkoitetulla puhdistusaineella.

### Sisäpinnat

Puhdista astianpesukoneen sisäpinnat säännöllisesti liasta ja ruoantähteistä. Pyyhi astianpesukoneen sisäpinnat ja luukun sisäpinta kostealla tiskirätillä.

#### HUOMIO

- Älä irrota astianpesukoneen etuosassa olevaa tiivistettä (pitkä kumitiiviste, joka ympäröi koneen suuaukkoa). Tiiviste pitää astianpesukoneen sisäosat sinetöityinä.
- Poista kalkki- ja rasvakerrrostumat astianpesukoneen sisätiloista kostealla liinalla. Voit halutessasi käyttää hieman pesuainetta ja käynnistää sen jälkeen tyhjän koneen suurinta huuhtelulämpötilaa käyttävällä ohjelmalla.

# Ylläpito

## Suuttimet

Voit estää suuttimia tukkeutumasta tai puhdistaa tukkeutuneet suuttimet irrottamalla ne ja puhdistamalla en erikseen. Ole varovainen suuttimia poistaessasi, jotteivät ne menisi rikki.

### Ylempi suutin

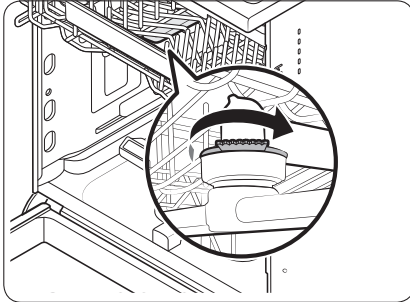

1. Avaa luukku ja paljasta ylempi suutin vetämällä yläeline auki.
2. Löysää ja irrota mutteri ja irrota suutin.
3. Poista tukos ja puhdistaa suutin.
4. Aseta suutin takaisin paikalleen ja kiristä mutteri käsin.
5. Käännä suutinta käsin ja varmista, että se loksahtaa kunnolla paikalleen.

### Alasuutin

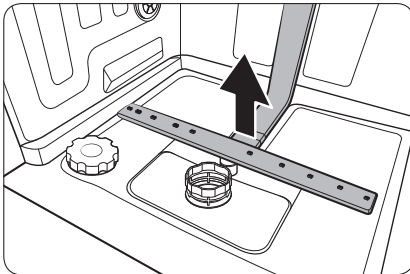

1. Avaa luukku ja vedä alaeline auki. Alasuutin näkyy alhaalla pohjassa.
2. Poista tukos ja puhdistaa suutin.
3. Asenna suutin takaisin paikoilleen.
4. Käännä suutinta käsin ja varmista, että se loksahtaa kunnolla paikalleen.

### HUOMAUTUS

Todellisten osien ulkomuoto saattaa poiketa kuvista malleittain.

## Sisäosien puhdistus

Suosittelemme sisäosien puhdistusta kerran kuussa. Voit käyttää **Automaattipuhdistus** -ohjelmaa (jos käytettävissä) tai Tehopesu -ohjelmaa ilman astioita. Joissakin ilmoitustoiminnallisissa malleissa LED voi vilkkua 20-22 ohjelman jälkeen.

Jos hanavesi on kovaa, voit estää kalkin kertymisen astianpesukoneen sisään lisäämällä käytön aikana pesuaineeseen sitruunahappoa.

## Suodatin

Suositlemme puhdistamaan suodattimen kerran kuussa.

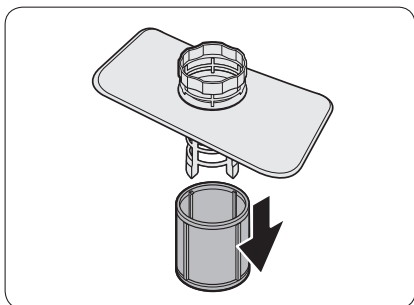
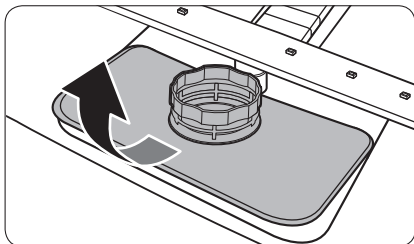
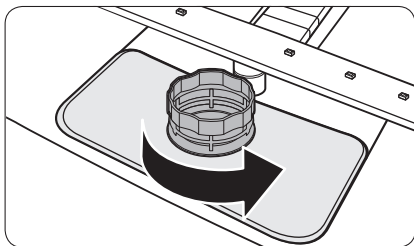

1. Avaa luukku ja poista alateline.
2. Avaa karkeasuodattimen lukitus kääntämällä sen kahvaa vastapäivään.

3. Irrota karkeasuodatin ja sen alla oleva lieriömäinen mikro-suodatin.

# Ylläpito

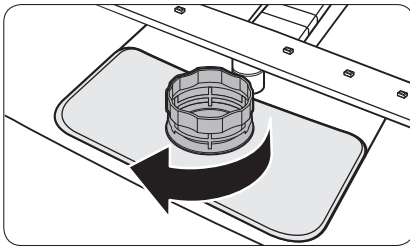
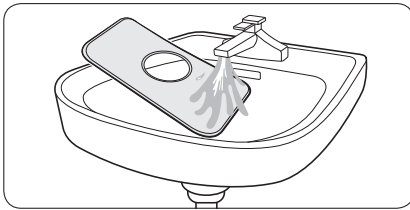
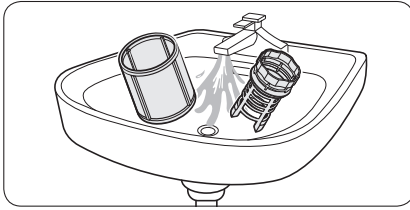

4. Poista mikro- ja karkeasuodattimesta kaikki liika.
5. Huuhtelee ne juoksevan veden alla ja kuivaa ne hyvin.

6. Asenna ensin suodatin ja sen jälkeen karkeasuodatin takaisin paikoilleen.
7. Lukitse suodatin kääntämällä sen kahvaa myötäpäivään.

## HUOMAUTUS

Todellisten osien ulkomuoto saattaa poiketa kuvista malleittain.

## HUOMIO

Varmista, että karkeasuodatin on kunnolla kiinni. Löysä suojuus voi heikentää laitteen suodatuskykyä.

# Vianetsintä

## Tarkistettavat kohdat

Jos astianpesukoneen käytössä esiintyy ongelmia, tutustu ensin alla olevaan taulukkoon ja kokeile siinä ehdotettuja ratkaisuja.

Ei-valtuutetun huoltoliikkeen suorittaman korjauksen, itse suoritetun korjauksen tai muun kuin ammattikorjaajan suorittaman korjauksen jälkeen Samsung ei ole vastuussa tuotteen vaurioista, loukkaantumisista tai muista tuoteturvallisuusongelmista, jotka aiheutuvat tuotteen korjausyrityksistä, joissa ei ole noudatettu näitä korjaus- ja huolto-ohjeita huolellisesti. Takuu ei kata vaurioita, jotka ovat aiheutuneet tuotteelle sen seurauksena, että joku muu kuin Samsungin valtuutettu huoltoliike on yrittänyt korjata tuotteen.

Ongelma	Mahdollinen syy	Toimenpide
Astianpesukone ei käynnisty.	Luukku ei ole täysin kiinni.	<ul style="list-style-type: none"><li>• Varmista, että luukku on suljettu tiiviisti.</li><li>• Varmista, että yläteline on kunnolla kiinni suuttimessa.</li><li>• Varmista myös, että yläteline on asennettu oikein.</li></ul>
	Virtajohtoa ei ole kytketty pistorasiaan.	<ul style="list-style-type: none"><li>• Kytke virtajohto pistorasiaan.</li></ul>
	Laitteeseen ei tule vettä.	<ul style="list-style-type: none"><li>• Varmista, että vesiventtiili on auki.</li></ul>
	Käyttöpaneeli on lukittu.	<ul style="list-style-type: none"><li>• Poista Lukitus -toiminto käytöstä.</li></ul>
Astianpesukone haisee pahalta.	Laitteeseen on jäänyt vettä viimeisimmän ohjelman jälkeen.	<ul style="list-style-type: none"><li>• Lisää tyhjään astianpesukoneeseen pesuainetta ja käynnistä Pikapesu. Tämä toiminto on käytettävissä vain tietyissä malleissa.</li></ul>
Astianpesukoneeseen jää vettä ohjelman jälkeen.	Poistoletku on taittunut tai tukossa.	<ul style="list-style-type: none"><li>• Suorista letku tai poista tukos.</li></ul>

# Vianetsintä

Ongelma	Mahdollinen syy	Toimenpide
Astioihin jää ruoantähteitä.	Väärä ohjelma on valittu.	<ul style="list-style-type: none"> <li>Valitse pesuohjelma astioiden liikaisuuden mukaisesti tässä oppaassa kuvatulla tavalla.</li> </ul>
	Suodattimet ovat tukossa tai niitä ei ole kiristetty kunnolla.	<ul style="list-style-type: none"> <li>Puhdista suodattimet.</li> <li>Varmista, että suodattimet on kiristetty kunnolla.</li> </ul>
	Pesuainetta ei ole lisätty riittävästi.	<ul style="list-style-type: none"> <li>Käytä aina oikea määrä pesuainetta.</li> </ul>
	Vedenpaine on alhainen.	<ul style="list-style-type: none"> <li>Varmista, että paine on 0,04-1,0 MPa.</li> </ul>
	Suuttimet ovat tukossa.	<ul style="list-style-type: none"> <li>Puhdista suuttimet ja poista niiden tukokset.</li> </ul>
	Astiat on aseteltu väärin tai laite on liian täynnä.	<ul style="list-style-type: none"> <li>Järjestele astiat niin, että ne eivät häiritse suuttimien ja/ tai pesuaineen annostelijan toimintaa.</li> </ul>
	Vesi on liian kovaa.	<ul style="list-style-type: none"> <li>Tarkista suolan täytön ilmaisin ja lisää tarvittaessa astianpesukonesuolaa.</li> </ul>
Astiat eivät kuivu kunnolla.	Annostelijassa ei ole lainkaan huuhteluainetta tai sitä ei ole riittävästi.	<ul style="list-style-type: none"> <li>Lisää huuhteluainetta annostelijaan.</li> <li>Tarkista huuhteluaineen asetukset.</li> </ul>
	Laitteessa on liikaa astioita.	<ul style="list-style-type: none"> <li>Ylitäyttö voi heikentää kuivaustehoa. Asettele astiat suositellulla tavalla.</li> </ul>
	Laseista ja kupeista roiskuu vettä muille astioille konetta tyhjennettäessä.	<ul style="list-style-type: none"> <li>Tyhjennä ensin ala- ja sitten yläteline. Näin vettä ei pääse tippumaan ylätelineestä alatelineessä olevien astioiden päälle.</li> </ul>
	Useita pesutabletteja on käytetty valitsematta Puhdistus -toimintoa.	<ul style="list-style-type: none"> <li>Valitse Puhdistus -toiminto tai käytä huuhteluainetta.</li> </ul>

Ongelma	Mahdollinen syy	Toimenpide
Astianpesukone toimii liian äänekkäästi.	Astianpesukoneesta kuuluu ääntä, kun annostelijan suojus avautuu ja tyhjennyspumppu toimii.	<ul style="list-style-type: none"> <li>Tämä on normaalia.</li> </ul>
	Laite ei ole täysin suorassa.	<ul style="list-style-type: none"> <li>Varmista, että laite on suorassa.</li> </ul>
	Suutin osuu astioihin ja aiheuttaa kilinää.	<ul style="list-style-type: none"> <li>Järjestä astiat uudelleen.</li> </ul>
Astioihin jää keltainen tai ruskea kalvo.	Syynä ovat kahvin tai teen jäämät.	<ul style="list-style-type: none"> <li>Käytä kuumempaa lämpötilaa käyttävää ohjelmaa.</li> </ul>
Ilmaisimet eivät syty.	Virtajohto ei ole kytketty pistorasiaan.	<ul style="list-style-type: none"> <li>Kytke virtajohto pistorasiaan.</li> </ul>
Suuttimet eivät pyöri tasaisesti.	Ruoantähteet ovat tukkineet suuttimet.	<ul style="list-style-type: none"> <li>Puhdista suuttimet.</li> </ul>
Astioiden pintaan jää valkoista.	Vesi on liian kovaa.	<ul style="list-style-type: none"> <li>Varmista, että suolan täytön ilmaisimen ja vedenpehmentimen asetukset ovat asuinalueesi vedenkovuuden mukaiset.</li> <li>Varmista, että suolasäiliön kansi on kiristetty kunnolla.</li> </ul>
Käyttöpaneelissa on ilmakuplia ja naarmuja.	Suojakalvon alle on päässyt ilmaa, ja tästä on jäänyt jälkiä.	<ul style="list-style-type: none"> <li>Irrota käyttöpaneelin suojakalvo.</li> </ul>



# Vianetsintä

## Näyttökoodi

Jos astianpesukone ei toimi, näytössä saatetaan näyttää jokin koodi. Tutustu alla olevaan taulukkoon ja kokeile siinä ehdotettuja ratkaisuja.

Koodi	Toimenpide
LC	<b>Vuototarkistus</b> <ul style="list-style-type: none"><li>Sulje vesiventtiili. Käännä kotisi suojakytinpaneelista astianpesukoneen suojakytin off-asentoon. Ota sen jälkeen yhteyttä korjaajaan. Jos ongelma jatkuu, ota yhteyttä lähimpään Samsungin huoltoon.</li></ul>
4C	<b>Vedensyötön tarkistus</b> <ul style="list-style-type: none"><li>Tarkista, onko vesiventtiili suljettu, vedensyöttö katkaistu tai vesiventtiili tai -putki jäänyt tai tukossa. Jos ongelma jatkuu, ota yhteyttä lähimpään Samsungin huoltoon.</li></ul>
AC	<b>Piirien tietoliikenteen tarkistus</b> <ul style="list-style-type: none"><li>Tiedonsiirto pää- ja alipiirilevyjen ei toimi normaalisti.</li><li>Jos ongelma jatkuu, ota yhteyttä Samsungin valtuuttamaan huoltoliikkeeseen.</li></ul>
HC	<b>Korkean lämmitysämpötilan tarkistus</b> <ul style="list-style-type: none"><li>Toiminnallinen tarkistus. Lisää tyhjään astianpesukoneeseen pesuainetta ja käynnistä jokin ohjelma. Jos ongelma jatkuu, käännä kotisi suojakytinpaneelista astianpesukoneen suojakytin off-asentoon. Ota sen jälkeen yhteyttä Samsungin huoltoon.</li></ul>
tC	<b>Termistorin tarkistus</b> <ul style="list-style-type: none"><li>Lämpötila-anturi on rikki (oikosulku tai avoin piiri). Jos ongelma jatkuu, ota yhteyttä Samsungin valtuuttamaan huoltoliikkeeseen.</li></ul>
EC	<b>Pesupumpun tarkistus</b> <ul style="list-style-type: none"><li>Pesupumppu toimii epätavallisesti. Jos ongelma jatkuu, ota yhteyttä lähimpään Samsungin huoltoon.</li></ul>
PC	<b>Jakomoottorin tarkistus</b> <ul style="list-style-type: none"><li>Epänormaali toiminta jakelumoottorilla tai pääpiirilevy. Jos ongelma jatkuu, ota yhteyttä lähimpään Samsungin huoltoon.</li></ul>
bc2	<b>Painikkeiden tarkistus</b> <ul style="list-style-type: none"><li>Painiketta painettu 30 sekuntia.</li><li>Tarkista, onko painikeosassa vettä tai vierasainetta.</li><li>Jos ongelma jatkuu, ota yhteyttä lähimpään Samsungin huoltoon.</li></ul>

---

Jos jokin näyttökoodi ilmestyy näyttöön toistuvasti, ota yhteyttä lähimpään Samsungin huoltoon. Varaosat\* loppukäyttäjille ovat saatavilla vähintään 10 vuotta\*\*.

\* Asianmukaiset osat: luukun sarana ja tiivisteet, muut tiivisteet, suihkuvarret, poistosuodattimet, sisätelineet ja muoviosat, kuten korit ja kannet.

\*\* Tämä tarkoittaa vähintään 10 vuotta siitä, kun Samsung tuo mallin viimeisen laitteen markkinoille.

## KYSYMYKSET JA KOMMENTIT

MAA	SOITA	TAI VIERAILE VERKKOSIVUILLAMME
UK	0333 000 0333	<a href="http://www.samsung.com/uk/support">www.samsung.com/uk/support</a>
IRELAND (EIRE)	0818 717100	<a href="http://www.samsung.com/ie/support">www.samsung.com/ie/support</a>
FRANCE	01 48 63 00 00	<a href="http://www.samsung.com/fr/support">www.samsung.com/fr/support</a>
NETHERLANDS	088 90 90 100	<a href="http://www.samsung.com/nl/support">www.samsung.com/nl/support</a>
GERMANY	06196 77 555 77	<a href="http://www.samsung.com/de/support">www.samsung.com/de/support</a>
SWEDEN	0771 726 786	<a href="http://www.samsung.com/se/support">www.samsung.com/se/support</a>
NORWAY	21629099	<a href="http://www.samsung.com/no/support">www.samsung.com/no/support</a>
FINLAND	030-6227 515	<a href="http://www.samsung.com/fi/support">www.samsung.com/fi/support</a>
DENMARK	707 019 70	<a href="http://www.samsung.com/dk/support">www.samsung.com/dk/support</a>
ITALIA	800-SAMSUNG (800.7267864)	<a href="http://www.samsung.com/it/support">www.samsung.com/it/support</a>
SPAIN	91 175 00 15	<a href="http://www.samsung.com/es/support">www.samsung.com/es/support</a>
PORTUGAL	808 207 267	<a href="http://www.samsung.com/pt/support">www.samsung.com/pt/support</a>
POLAND	<p>[IM] 801-172-678* lub +48 22 607-93-33* Specjalistyczna infolinia do obsługi zapytań dotyczących telefonów komórkowych: 801-672-678* * (opłata według taryfy operatora)</p> <p>[CE] 801-172-678* lub +48 22 607-93-33* * (opłata według taryfy operatora)</p>	<a href="http://www.samsung.com/pl/support/">http://www.samsung.com/pl/support/</a>
HUNGARY	0680SAMSUNG (0680-726-7864)	<a href="http://www.samsung.com/hu/support">www.samsung.com/hu/support</a>
CROATIA	072 726 786	<a href="http://www.samsung.com/hr/support">www.samsung.com/hr/support</a>
ALBANIA	045 620 202	<a href="http://www.samsung.com/al/support">www.samsung.com/al/support</a>
North Macedonia	023 207 777	<a href="http://www.samsung.com/mk/support">www.samsung.com/mk/support</a>
SLOVENIA	080 697 267 (brezplačna številka)	<a href="http://www.samsung.com/si/support">www.samsung.com/si/support</a>
BOSNIA	055 233 999	<a href="http://www.samsung.com/ba/support">www.samsung.com/ba/support</a>
ESTONIA	800-7267	<a href="http://www.samsung.com/ee/support">www.samsung.com/ee/support</a>
LITHUANIA	8-800-77777	<a href="http://www.samsung.com/lt/support">www.samsung.com/lt/support</a>
LATVIA	8000-7267	<a href="http://www.samsung.com/lv/support">www.samsung.com/lv/support</a>

# Opvaskemaskine

---

Økodesignvejledning

---



**SAMSUNG**

# Indhold

---

<b>Installation</b>	<b>3</b>
Installationskrav	3
<b>Før du starter</b>	<b>4</b>
Brug af opvaskemiddel	4
Brug af Skylning	9
Brug af blødgøringsmiddel	12
<b>Handlinger</b>	<b>14</b>
Programoversigt	14
Energi, vandbesparende spids	15
Programoversigt	16
<b>Vedligeholdelse</b>	<b>23</b>
Rengøring	23
<b>Problemløsning</b>	<b>27</b>
Kontrolpunkter	27
Informationskoder	30

# Installation

## Installationskrav

For at forhindre risiko for brand, elektrisk stød eller personskade skal al ledningsføring og jordforbindelse udføres af en kvalificeret tekniker.

### Strømforsyning

- En individuel 220-240 V~, 50 Hz ledningsforgreningsenhed til din opvaskemaskine.
- Stikkontakt med den maksimalt tilladte effekt på 16 A (maksimalt 11 A til opvaskemaskinen)

#### ADVARSEL

- Brug ikke et forlængerkabel.
- Brug kun det stik, der følger med opvaskemaskinen.
- Når installationen er fuldført, skal du kontrollere, at stikket ikke er blevet bøjet eller beskadiget.

### Jordforbindelse

For permanent jordforbindelse skal opvaskemaskinen være korrekt jordforbundet til et jordforbundet metal eller permanent ledningssystem. Jordledningen skal føres sammen med kredsløbsledningerne og forbindes til jordklemmen eller stikledningen på opvaskemaskinen.

#### ADVARSEL

- Tilslut ikke jordledningen til plastrør, gasledninger eller varmtvandsrør. Jordledninger, der er tilsluttet forkert, kan medføre elektrisk stød.
- Opvaskemaskinens stik må ikke ændres. Hvis stikket ikke passer til stikkontakten, skal en korrekt stikkontakt installeres af en kvalificeret elektriker.

### Vandtilførsel

- Vandforsyningsledningen skal understøtte vandtryk på mellem 0,04 MPa og 1 MPa.
- Vandtemperaturer skal være under 60 °C.
- En stophane med et 3/4" hangevind skal monteres på hanen.

### Sådan reduceres risiko for lækager:

- Sørg for, at der er nem adgang til vandhanerne.
- Luk for hanerne, når opvaskemaskinen ikke bruges.
- Tjek regelmæssigt for lækager ved vandslangens fatning.
- For at stoppe eventuel lækage skal alle tilslutninger af vandtilførselsslanger forsegles med teflon-tape eller et tætningsmiddel.

### Aqua Stop

Aqua Stop er en elektrisk komponent, der er designet til at forhindre vandlækager. Aqua Stop er monteret på vandtilførselsslangen og lukker automatisk for vandstrømmen i tilfælde af skade på slangen.

#### FORSIGTIG

- Håndter Aqua Stop med forsigtighed.
- Vandtilførselsslangen, der er koblet til maskinens Aqua-Stop, må ikke knækkes eller vrides. Hvis Aqua Stop bliver beskadiget, skal du straks lukke for vandhanerne og tage stikket ud. Kontakt herefter et lokalt Samsung-kundecenter eller en kvalificeret tekniker.

### Gulvet

- Sørg for, at opvaskemaskinen står vandret ved hjælp af de højdejusterbare fødder.
- Når nivellerings er fuldført, skal du kontrollere, om lugen åbner og lukker korrekt.

## Før du starter

Der er to typer dispensere som følgende. Se vejledningen til den rigtige dispenser for din opvaskemaskine.

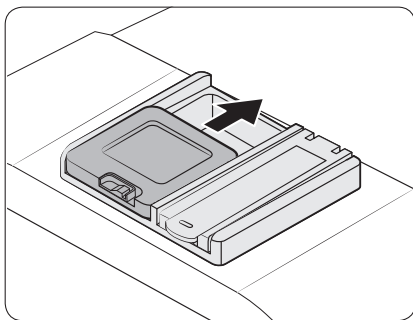

Type A

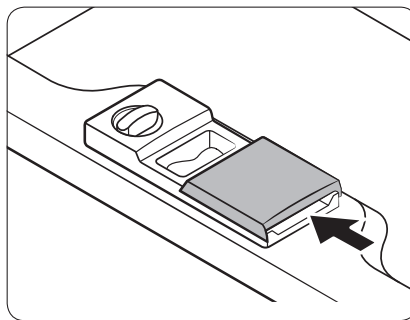

Type B

Før du starter

## Brug af opvaskemiddel

### Sæberum

Alle opvaskecyklusser kræver opvaskemiddel i rummet til opvaskemiddel. Anvend en anbefalet mængde opvaskemiddel til det valgte program for at sikre den bedste ydeevne.

#### ⚠ ADVARSEL

- Put ikke opvaskemiddel i munden. Undgå at indånde dampene fra opvaskemidlet. Opvaskemiddel indeholder irriterende og ætsende ingredienser, der kan give vejrtrækningsbesvær. Hvis du har indtaget opvaskemiddel eller indåndet dampene fra opvaskemidlet, skal du straks kontakte en læge.
- Opbevar opvaskemiddel utilgængeligt for børn.

#### ⚠ FORSIGTIG

- Brug kun maskinopvaskemiddel. Andre typer opvaskemiddel producerer for meget skum, og det kan forringe opvaskemaskinens ydeevne eller medføre funktionsfejl.
- Opvaskemaskinen vasker muligvis ikke godt, hvis der ikke er ret meget vaskemiddel. For normalt snavsede genstande anbefaler vi 20-25 gram. Dette kan dog variere afhængigt af producenten af vaskemidlet, så følg producentens anbefalinger.
- Vi anbefaler 15-20 gram for modellerne DW5\*\*\*\*\*.

## Påfyldning af sæbe

- Type A

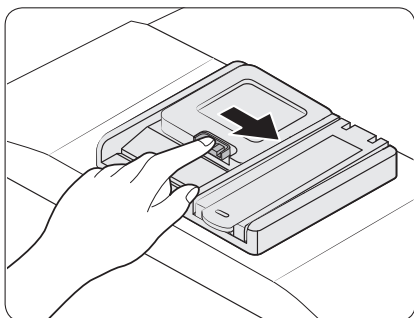

1. Åbn låget på sæbeskuffen ved at trykke på dens låseknop til højre.

 **BEMÆRK**

Låget forbliver åbent ved afslutningen af et vaskeprogram.

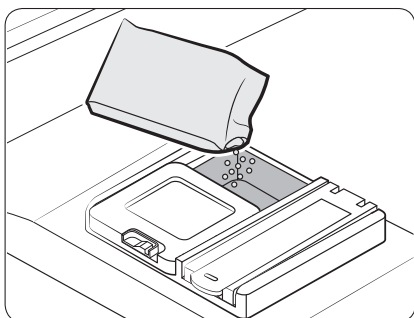

2. Kom den anbefalede mængde opvaskemiddel i hovedsæberummet.

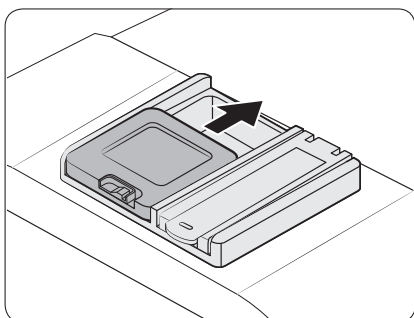

3. Luk låget ved at skubbe det op.

Før du starter



## Før du starter

---

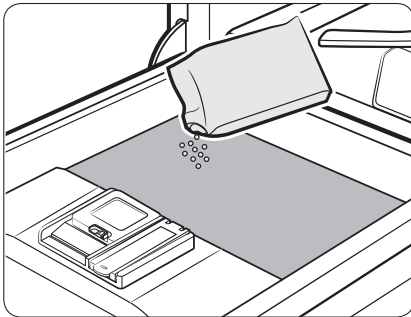

4. Hvis genstandene er meget beskidte, hældes en lille mængde opvaskemiddel på døren for bedre vaskeresultater.

**BEMÆRK**

Det yderligere opvaskemiddel aktiveres under processen med forvask.

Låget åbner automatisk for at kunne påfylde sæbe under vasken.

## - Type B

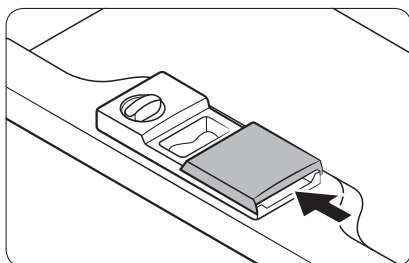
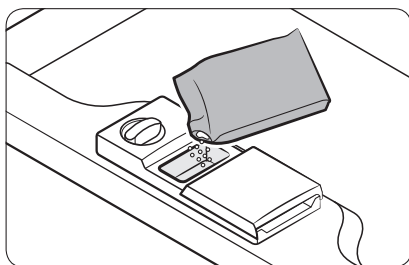
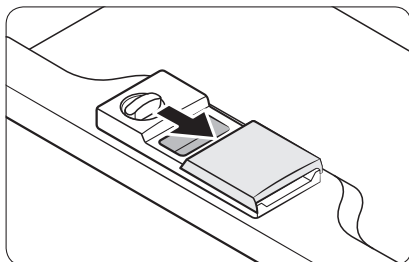
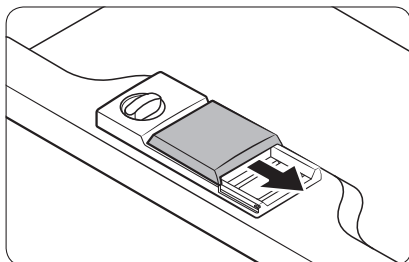

1. Åbn flappen på sæbeskuffen ved at trykke på dens låseknop.

### **BEMÆRK**

Flappen åbnes altid ved slutning af en vaskecyklus.

2. Kom den anbefalede mængde opvaskemiddel i hovedsæberummet.

3. Luk flappen ved at skyde den til venstre og derefter trykke ned den.

### **BEMÆRK**

Der er ingen separat knap, der er specifik for brugen af opvasketabletter.

Før du starter

## Før du starter

---

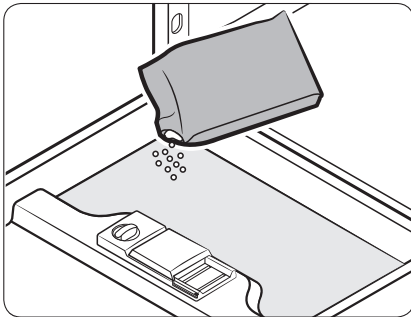

4. Hvis genstandene er meget beskidte, hældes en lille mængde opvaskemiddel på døren for bedre vaskeresultater.

**BEMÆRK**

Det yderligere opvaskemiddel aktiveres under processen med forvask.

Låget åbner automatisk for at kunne påfylde sæbe under vasken.

## Brug af Skylning

### Beholder til afspændingsmiddel

Afspændingsmiddel forbedrer opvaskemaskinens tørreevne. Når indikatoren for afspændingsmiddel lyser på betjeningspanelet, skal du påfylde afspændingsmiddel. Brug kun flydende afspændingsmiddel. Afspændingsmiddel i pulverform vil klumpe i beholderens åbning og medføre, at opvaskemaskinen ikke fungerer korrekt.

#### ⚠ FORSIGTIG

- Påfyld ikke nogen form for opvaskemiddel i beholderen til afspændingsmiddel.
- Overfyld ikke beholderen. For meget afspændingsmiddel kan løbe over under et program.

### Påfyldning af beholderen til afspændingsmiddel

#### - Type A

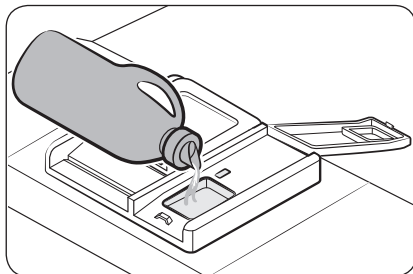
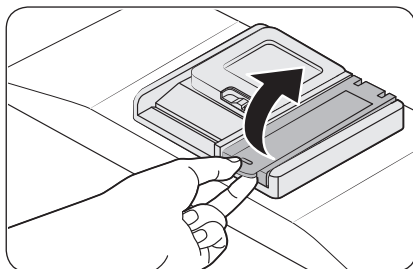

1. Åbn beholderen til afspændingsmiddel.

#### 📖 BEMÆRK

Brug af afspændingsmiddel sammen med opvasketabletter vil forbedre tørreevnen.

2. Kom afspændingsmiddel i beholderen til afspændingsmiddel.

#### ⚠ FORSIGTIG

Fyld ikke rummet til afspændingsmiddel over fyldt-indikatoren. Overskydende afspændingsmiddel kan løbe over under vaskeprogrammet.

Før du starter

# Før du starter

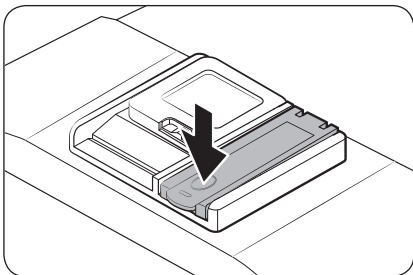

3. Luk beholderen til afspændingsmiddel.

## Indstilling for afspænding

Du kan ændre mængden af afspændingsmiddel, der anvendes under et program. De knapper, der bruges til at gå ind i indstillingstilstanden, kan variere afhængigt af modellen. Kontroller knapperne for din model.

- DW6\*R70\*\*\*\* / DW5\*R407\*BB / DW5\*R406\*BB: A (AUTO), B (Hygiejne)
  - DW5\*R405\*BB / DW5\*R404\*BB: A (Normal), B (Hygiejne)
  - DW5\*R40\*\*F\* : A (Program), B (Afspændingsmiddel)
1. Tryk og hold knappen **A** nede i fem sekunder.
  2. Tryk på knappen **B** for at vælge menuen med indstillinger for afspændingsmiddel.
    - Displayet viser den aktuelle indstilling. (Standard indstilling: 'd4')
  3. Tryk på knappen **A** for at ændre indstillingen.
    - Du kan vælge mellem d1-d5 (minimum-maksimum)
  4. Vent fem sekunder for at gemme indstillingen.
- 
- DW6\*M5\*\*\*BB / DW60M5070IB: A (Ekspres)
  - Modellerne DW6\*M5\*\*\*F\*/S\*/U\*: A (Program)
1. Tryk og hold knappen **A** nede i fem sekunder.
  2. Tryk på knappen **Udskudt start** for at åbne indstillingerne for afspændingsmiddel.
    - Displayet viser den aktuelle indstilling.
  3. Tryk på knappen **A** for at vælge mængden af afspændingsmiddel, du ønsker.
    - Du kan vælge mellem d1-d5 (minimum-maksimum)
  4. Vent fem sekunder for at gemme indstillingen.

## - Type B

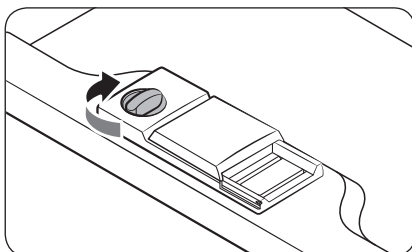
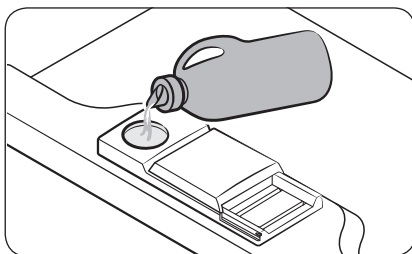
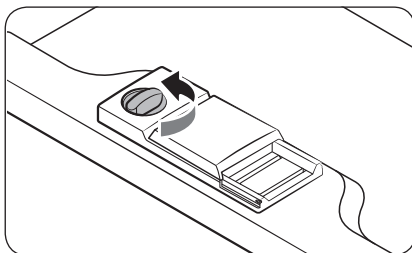

1. Fjern låget til beholderen til afspændingsmiddel ved at dreje det mod uret.

### **BEMÆRK**

Brug af afspændingsmiddel sammen med opvasketabletter vil forbedre tørreevnen.

2. Kom afspændingsmiddel i beholderen til afspændingsmiddel.

### **BEMÆRK**

Brug det lille vindue, når du fylder beholderen til afspændingsmiddel.

### **FORSIGTIG**

Fyld ikke rummet til afspændingsmiddel over fyldt-indikatoren. Overskydende afspændingsmiddel kan løbe over under vaskeprogrammet.

3. Drej indikatoren for afspændingsmiddel til en værdi mellem 1 og 6.
  - Jo højere tal, jo mere afspændingsmiddel bruger opvaskemaskinen.
  - Vælg et højere niveau for forbedret tørreevne.
  - Skift til et lavere niveau, hvis der forekommer misfarvninger på opvasken.
  - Hvis du ikke kan dreje hjulet til afspændingsmidlet, så prøv med en mønt.
4. Luk låget til beholderen til afspændingsmiddel ved at dreje det med uret.

Før du starter

# Før du starter

## Brug af blødgøringsmiddel

### Saltbeholder

Blødgøringsmiddel er designet til at fjerne mineraler fra vandet, som ville have skadelige eller negative effekter på apparatets betjening. Vi anbefaler brug af blødt vand for bedre resultater. Hårdt vand indeholder urenheder, der kan reducere vaskeevnen. Du skal blødgøre vandet, hvis det tilførte vand er hårdere end 1,0 mmol/l (6 °d - tysk skala).

- For at blødgøre vandet skal du bruge salt, der er beregnet til opvaskemaskine, og konfigurere vandets hårdhedsgrad i henhold til dit område. Kontakt dit lokale vandværk for at få mere at vide om vandets hårdhedsgrad i dit område.
- Hvis hårdhedsgraden i den tilførte vandforsyning er ustabil, skal du indstille opvaskemaskinen til den højeste måling. Hvis vandets hårdhedsgrad f.eks. varierer mellem 6,7 mmol/l og 9,0 mmol/l, skal du indstille opvaskemaskinen til 9,0 mmol/l.
- Opvaskemaskinens standardindstilling for vandets hårdhedsgrad er 3 (2,1-3,0 mmol/l). Hvis denne indstilling svarer til vandets hårdhedsgrad i dit område, skal du ikke ændre indstillingen.

### BEMÆRK

- Det anbefales at foretage justeringer efter følgende tabel (eller manual).
- Fabriksindstillingen: H3

Vandets hårdhed				Indstilling af vandets hårdhed	Saltforbrug (gram/cyklus)	Autonomi (cykler/1 kg)
°dH	°fH	°Clark	mmol/l			
0-5	0-9	0-6	0-0,94	H1	0	/
6-11	10-20	7-14	1,0-2,0	H2	20	60
12-17	21-30	15-21	2,1-3,0	H3	30	50
18-22	31-40	22-28	3,1-4,0	H4	40	40
23-34	41-60	29-42	4,1-6,0	H5	50	30
35-55	61-98	43-69	6,1-9,8	H6	60	20

### BEMÆRK

- 1 dH (tyske grader) = 0,178 mmol/l
- 1 Clark (britiske grader) = 0,143 mmol/l
- 1 fH (franske grader) = 0,1 mmol/l
- Kontakt den lokale vandforsyning for at få oplysninger om hårdheden af din vandforsyning.

## BEMÆRK

Sådan fungerer regenerering af blødgøringsmiddel (ØKO-cyklus med H3-niveauindstilling)

- Fungerer i ca. 2 minutter, når tørringen starter og bruger 2 liter vand, 0,0002 kWh energi
- Regenererer én gang for hver 5 cyklusser

## Sådan indstilles blødgøringsmidlets niveau

Opvaskemaskinen er designet til, at man kan justere mængden af salt baseret på hårdheden af det vand, som bruges. Dette har til hensigt at optimere og tilpasse saltforbruget. Gør som følger for at indstille saltforbruget:

De knapper, der bruges til at gå ind i indstillingstilstanden, kan variere afhængigt af modellen. Kontroller knapperne for din model.











- DW6\*R70\*\*\*\* / DW5\*R407\*BB / DW5\*R406\*BB: **A (AUTO)**
  - DW5\*R405\*BB / DW5\*R404\*BB: **A (Normal)**
1. Tryk og hold knappen **A** nede i fem sekunder.
  2. Tryk på knappen **Udskudt start** for at vælge menuen med indstillinger for vandets hårdhed.
    - Displayet viser den aktuelle indstilling.
  3. Tryk på knappen **A** for at ændre indstillingen.
    - Du kan vælge fra H1-H6 (blødt - hårdt).
  4. Vent fem sekunder for at gemme indstillingen.
- 
- DW6\*M6\*\*\*BB / DW60M6070IB: **A (Forvask)**
  - DW6\*M5\*\*\*BB / DW60M5070IB: **A (Ekspres)**
  - Modellerne DW6\*M\*\*\*\*F\*/S\*/U\*: **A (Program)**
1. Tryk på knappen **A** i fem sekunder for at vælge menuen med indstillinger for vandets hårdhed.
    - Displayet viser den aktuelle indstilling.
  2. Tryk på knappen **A** for at ændre indstillingen.
    - Du kan vælge fra H1-H6 (blødt - hårdt).
  3. Vent fem sekunder for at gemme indstillingen.

Før du starter



# Handlinger

## Programoversigt

	ØKO *	Dette program reducerer strøm- og vandforbrug, som er passende til normalt snavsede genstande
	AUTO / Autovask	Dette program registrerer niveauet af snavs og starter automatisk det optimale program, som er passende til alle niveauer af snavsede genstande.
	Normal	Til normalt snavset indhold, såsom gryder, tallerkener, glas og let snavsede pander.
	Intensiv	Vælg dette program til meget snavsede genstande.
	Fint	Vælg dette program til let snavsede, skrøbelige genstande, f.eks. glas.
	Ekspres	Normalt snavsede, daglige genstande, med kort programtid.
	Hurtig / Hurtigvask	Vælg dette program for at rengøre let snavsede genstande på kort tid.
	Forkvask	Kold skylning for at fjerne snavs før et andet program køres.
	Ekstra lydløs	Vælg dette program for mere problemfri og stille vask. Dette program vasker lidt langsommere, men afgiver 2 decibel mindre støj end ØKO-programmet.
	Selvrens	Vælg dette program for at rengøre den indvendige del af opvaskemaskinen. Sørg for, at opvaskemaskinen er tom.

Det anvendte program kan variere afhængigt af modellen.

\* Værdierne for ØKO-programmet er opnået i henhold til teststandarden EN 60436:2020. Værdierne for de andre programmer er kun vejledende.

---

## Energi, vandbesparende spids

---

- ØKO-programmet er velegnet til rengøring af normalt snavset bordservice, da det til dette brug er det mest effektive program med hensyn til det samlede energi- og vandforbrug, og da det bruges til at vurdere overholdelsen af EU's lovgivning om miljøvenligt design (KOMMISSIONENS FORORDNING (EU) 2019/2022).
- Manuel forskylning af bordservice fører til øget vand- og energiforbrug og anbefales ikke. Brug kun en kniv el. lign. til at fjerne store madstykker inden ilægning.
- Det leverede vand kan være op til 60 °C, og der forbruges mindre strøm, når varmt vand er tilsluttet.
- Det er bedre at fylde kurven, hvis det er muligt, men uden overbelastning.
- Brug programmet **ØKO** for at spare vand og energi. **ØKO** er det mest effektive program ved vask af normalt snavsede genstande.
- Brug en passende mængde vaske- og afspændingsmiddel i henhold til producentens retningslinjer.
- Brug af opvaskemaskine sparer vand i forhold til almindelig vask i hånden.
- Oplysninger om Ecodesign kan findes ved at besøge [www.samsung.com/support](http://www.samsung.com/support).

### Sådan får du adgang til EPREL-registreringen af modellen:

1. Gå til <https://eprel.ec.europa.eu>
2. Find modelidentifikatoren fra produktets energimærkat, og indtast den i søgefeltet.
3. Oplysninger om energimærkning for modellen vises.

\* Du kan få direkte adgang til produktoplysningerne via <https://eprel.ec.europa.eu/qr/#####> (registreringsnr.)

Registreringsnr. kan findes på klassificeringsetiketten på dit produkt.

# Handlinger

## Programoversigt

DW6\*R707\*\*\*/DW6\*R705\*\*\*/DW6\*R704\*\*\*

Program	AUTO	ØKO	Intensiv
Resterende mængde madvarer	Normal	Normal	Stor
Programsekvens	Forvask (45 °C) ▶ Hovedvask (55 °C-65 °C) ▶ Skylning ▶ Varm skylning (50 °C - 70 °C) ▶ Tørring ▶ Slut	Forvask ▶ Hovedvask (50 °C) ▶ Skylning ▶ Varm skylning (48 °C) ▶ Tørring ▶ Slut	Forvask (50 °C) ▶ Hovedvask (65 °C) ▶ Skylning ▶ Varm skylning (58 °C) ▶ Tørring ▶ Slut
Vandforbrug (L)	8,5-18	9,9	16,6
Energiforbrug (kWh)	0,85-1,55	0,848 (DW6*R707***/ DW6*R705***) 0,836 (DW6*R704***)	1,5
Programtid (min.)	150	210	205

Program	Fint	Ekspres	* Forvask
Resterende mængde madvarer	Lille	Normal	Lille
Programsekvens	Forvask (40 °C) ▶ Hovedvask (50 °C) ▶ Skylning ▶ Varm skylning (50 °C) ▶ Tørring ▶ Slut	(Hovedvask) (60 °C) ▶ Skylning ▶ Varm skylning (55 °C) ▶ Tørring ▶ Slut	Forvask ▶ Slut
Vandforbrug (L)	13,5	15	4,1
Energiforbrug (kWh)	0,95	0,95	0,02
Programtid (min.)	120	60	15

Program	Ekstra lydløs	** Selvrens
Resterende mængde madvarer	Normal	-
Programsekvens	Forvask (35 °C) ▶ Hovedvask (60 °C) ▶ Skylning ▶ Varm skylning (55 °C) ▶ Tørring ▶ Slut	Forvask ▶ Hovedvask (70 °C) ▶ Skylning ▶ Varm skylning (70 °C) ▶ Tørring ▶ Slut
Vandforbrug (L)	13	15
Energiforbrug (kWh)	1,5	1,25
Programtid (min.)	270	145

\* Forvask: Dette program aktiverer hverken funktionen Auto-låge eller tørreprocessen. Kontinuerlig brug af Forvask programmet i længere tid kan ikke anbefales. Det kan reducere effektiviteten af afspændingsmidlet.

\*\* Selvrens: Kun for DW6\*R707\*/DW6\*R705\* modeller

#### BEMÆRK

Strømforbruget og programtiden afhænger af vandtemperaturen og/eller indholdet.

# Handlinger

## DW5\*R407\*\*\*/DW5\*R406\*\*\*

Program	AUTO	ØKO	Intensiv
Resterende mængde madvarer	Meget lille til stor	Normal	Stor
Programsekvens	Forvask (45 °C) ▶ Hovedvask (45-55 °C) ▶ Skylning ▶ Varm skylning (65 °C) ▶ Tørring ▶ Slut	Hovedvask (50 °C) ▶ Skylning ▶ Varm skylning (50 °C) ▶ Tørring ▶ Slut	Forvask (50 °C) ▶ Hovedvask (60 °C) ▶ Skylning ▶ Skylning ▶ Varm skylning (70 °C) ▶ Tørring ▶ Slut
Vandforbrug (L)	9,5-13	9,9 (DW5*R406***) 9,5 (DW5*R407***)	15,5
Energiforbrug (kWh)	0,85-1,2	0,704 (DW5*R406***) 0,755 (DW5*R407***)	1,33
Programtid (min.)	150	220	175

Program	Fint	Ekspres	Hurtig
Resterende mængde madvarer	Lille	Normal	Lille
Programsekvens	Forvask ▶ Hovedvask (40 °C) ▶ Skylning ▶ Varm skylning (60 °C) ▶ Tørring ▶ Slut	Forvask (40 °C) ▶ Hovedvask (45 °C) ▶ Varm skylning (60 °C) ▶ Tørring ▶ Slut	Hovedvask (35 °C) ▶ Skylning (35 °C)
Vandforbrug (L)	12	9,1	10,5
Energiforbrug (kWh)	0,71	0,77	0,28
Programtid (min.)	125	60	20

## DW5\*R405\*\*\*/DW5\*R404\*\*\*

Program	Normal	ØKO	Intensiv
Resterende mængde madvarer	Normal	Normal	Stor
Programsekvens	Forvask (45 °C) ▶ Hovedvask (55 °C) ▶ Skylning ▶ Varm skylning (65 °C) ▶ Tørring ▶ Slut	Hovedvask (45 °C) ▶ Skylning ▶ Varm skylning (60 °C) ▶ Tørring ▶ Slut	Forvask (50 °C) ▶ Hovedvask (60 °C) ▶ Skylning ▶ Skylning ▶ Varm skylning (70 °C) ▶ Tørring ▶ Slut
Vandforbrug (L)	13,1	9,5 (DW5*R404***) 9,9 (DW5*R405***)	16,5
Energiforbrug (kWh)	1,1	0,780 (DW5*R404***) 0,836 (DW5*R405***)	1,3
Programtid (min.)	175	220	165

Program	Fint	Ekspres	Hurtig
Resterende mængde madvarer	Lille	Normal	Lille
Programsekvens	Forvask ▶ Hovedvask (40 °C) ▶ Skylning ▶ Varm skylning (60 °C) ▶ Tørring ▶ Slut	Forvask (50 °C) ▶ Hovedvask (60 °C) ▶ Varm skylning (60 °C) ▶ Tørring ▶ Slut	Hovedvask (35 °C) ▶ Skylning (35 °C)
Vandforbrug (L)	13,4	9,1	10,5
Energiforbrug (kWh)	0,78	0,75	0,3
Programtid (min.)	125	60	20



### BEMÆRK

Strømforbruget og programtiden afhænger af vandtemperaturen og/eller indholdet.

# Handlinger

## DW6\*M503\*\*\*/DW6\*M505\*\*\*/DW60M5070IB

Program	Intensiv	Normal	ØKO
Resterende mængde madvarer	Stor	Normal	Normal
Programsekvens	Forvask (50 °C) ▶ Hovedvask (60 °C) ▶ Skylning ▶ Skylning ▶ Varm skylning (70 °C) ▶ Tørring ▶ Slut	Forvask (45 °C) ▶ Hovedvask (55 °C) ▶ Skylning ▶ Varm skylning (65 °C) ▶ Tørring ▶ Slut	Hovedvask (45 °C) ▶ Skylning ▶ Varm skylning (65 °C) ▶ Tørring ▶ Slut
Vandforbrug (L)	18,5	15	12
Energiforbrug (kWh)	1,5	1,35	1,037
Programtid (min.)	170	180	195

Program	** Fint	Ekspres
Resterende mængde madvarer	Lille	Normal
Programsekvens	Forvask ▶ Hovedvask (40 °C) ▶ Skylning ▶ Varm skylning (60 °C) ▶ Tørring ▶ Slut	Forvask (50 °C) ▶ Hovedvask (60 °C) ▶ Varm skylning (60 °C) ▶ Tørring ▶ Slut
Vandforbrug (L)	14,5	10
Energiforbrug (kWh)	0,95	0,9
Programtid (min.)	130	60

\*\* Fint : Kun for modellerne DW6\*M505\*\*\*/DW60M5070IB

### BEMÆRK

Strømforbruget og programtiden afhænger af vandtemperaturen og/eller indholdet.

DW6\*M6031\*\*/DW6\*M605\*\*\*/DW60M6070IB/DW6\*M604\*\*\*

Program	Intensiv	Autovask	ØKO
Resterende mængde madvarer	Stor	Normal	Normal
Programsekvens	Forvask (50 °C) ▶ Hovedvask (60 °C) ▶ Skylning ▶ Skylning ▶ Varm skylning (70 °C) ▶ Tørring ▶ Slut	Forvask (45 °C) ▶ Hovedvask (45-55 °C) ▶ Skylning ▶ Varm skylning (65 °C) ▶ Tørring ▶ Slut	Forvask ▶ Hovedvask (50 °C) ▶ Varm skylning (55 °C) ▶ Tørring ▶ Slut
Vandforbrug (L)	17,5	11-15	10,5
Energiforbrug (kWh)	1,6	0,9-1,3	0,950 (DW6*M6031** / DW6*M605***/ DW60M6070IB) 0,936 (DW6*M604***)
Programtid (min.)	175	150	225

Program	Ekspres	Forvask	Fint
Resterende mængde madvarer	Normal	Lille	Lille
Programsekvens	Forvask (50 °C) ▶ Hovedvask (60 °C) ▶ Varm skylning (60 °C) ▶ Tørring ▶ Slut	Forvask ▶ Slut	Forvask ▶ Hovedvask (40 °C) ▶ Skylning ▶ Varm skylning (60 °C) ▶ Tørring ▶ Slut
Vandforbrug (L)	10	4	13
Energiforbrug (kWh)	1,15	0,02	0,9
Programtid (min.)	60	15	130



# Handlinger

Program	** Hurtigvask
Resterende mængde madvarer	Lille
Programsekvens	Hovedvask (45 °C) ► Varm skylning (50 °C) ► Varm skylning (55 °C) ► Slut
Vandforbrug (L)	11
Energiforbrug (kWh)	0,75
Programtid (min.)	30

\*\* Hurtigvask: Kun for modellerne DW6\*M6031\*\*/DW6\*M605\*\*\*/DW60M6070IB  
Kontinuerlig brug af programmet Forvask i længere tid kan ikke anbefales. Det kan reducere effektiviteten af afspændingsmidlet.

## BEMÆRK

Strømforbruget og programtiden afhænger af vandtemperaturen og/eller indholdet.

# Vedligeholdelse

---

## Rengøring

---

Hold opvaskemaskinen ren for at forbedre ydeevnen, reducere unødvendige reparationer og forlænge levetiden.

### Udvendigt

Fjern spild på opvaskemaskinens overflade omgående. Brug en blød, fugtig klud til forsigtigt at tørre spild og støv væk fra betjeningspanelet.

#### **FORSIGTIG**

- Brug ikke benzen, voks, fortynder, klorin, alkohol eller andre kemiske stoffer. Disse materialer kan misfarve opvaskemaskinens overflade og medføre pletter.
- Der er elektriske dele inde i opvaskemaskinen. Sprøjt ikke vand direkte på opvaskemaskinen. Beskyt elektriske komponenter mod vand.
- Ved en luge med et panel i rustfrit stål skal du bruge rustfri stålrens til husholdningsapparater og en ren, blød klud.

### Indvendigt

Rengør regelmæssigt opvaskemaskinen indvendigt for at fjerne eventuel snavs eller eventuelle madrester. Tør det indvendige af opvaskemaskinen og indersiden af lågen af med en våd karklud.

#### **FORSIGTIG**

- Fjern ikke den forreste forsegling (den lange gummiforsegling, der omslutter opvaskemaskinens åbning). Forseglingen holder den indvendige side af opvaskemaskinen forseglet.
- Brug en fugtig klud til at fjerne kalk eller fedtaflejringer inde i opvaskemaskinen. Alternativt kan du påføre noget opvaskemiddel og derefter køre et tomt program med den højeste skylletemperatur.

# Vedligeholdelse

## Dyser

For at forhindre at dyserne stopper til, eller hvis de er stoppet til, skal du fjerne og rengøre hver enkelt dyse. Vær forsigtig, når du fjerner dyserne, da de kan knække.

### Øverste dyse

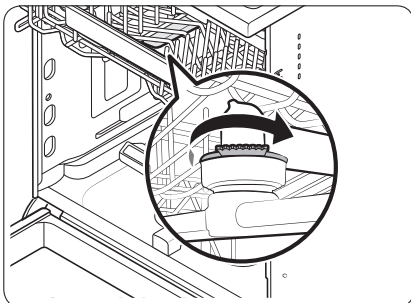

1. Åbn lågen, og træk derefter den øverste kurv ud, så den øverste dyse bliver synlig.
2. Løsn og fjern møtrikken, og fjern derefter dysen.
3. Fjern tilstopningen fra dysen, og rengør den.
4. Sæt dysen i igen, og stram derefter møtrikken med hånden.
5. Drej dysen med hånden for at sikre, at dysen er sat korrekt i.

### Underste dyse

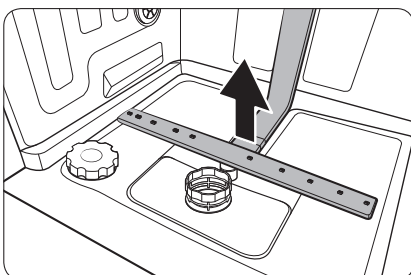

1. Åbn lågen, og træk derefter den nederste kurv ud. Den nederste dyse er synlig i toppen.
2. Fjern tilstopningen fra dysen, og rengør den.
3. Indsæt dysen igen.
4. Drej dysen med hånden for at sikre, at dysen er sat korrekt i.

### BEMÆRK

Afhængigt af modellerne kan de faktiske dele se anderledes ud end på figurerne.

## Indvendig rengøring

Vi anbefaler indvendig rengøring hver måned. Du kan bruge programmet **Selvrens** (hvis tilgængeligt) eller programmet **Intensiv** uden at sætte tallerkener ind. I nogle modeller med en meddelelsesfunktion blinker LED'et muligvis efter 20-22 cyklusser.

Hvis vandet fra hanen er hårdt, kan du forhindre kalk inde i opvaskemaskinen ved at tilsætte citronsyre til vaskemidlet, når opvaskemaskinen betjenes.

## Filter

Vi anbefaler, at filteret rengøres hver måned.

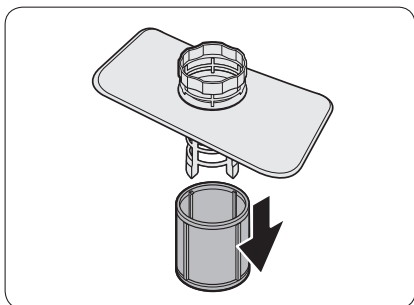
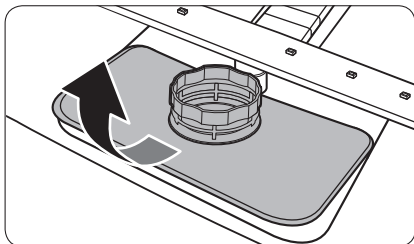
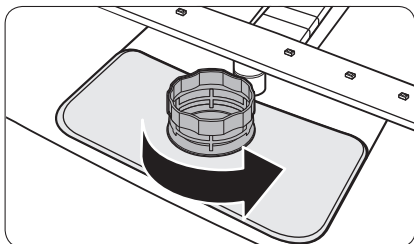

1. Åbn lågen, og fjern den nederste kurv først.
2. Drej filterets håndtag mod uret for at låse det grove filter op.
3. Fjern det grove filter og derefter det cylinderformede mikrofilter underneden.

## Vedligeholdelse

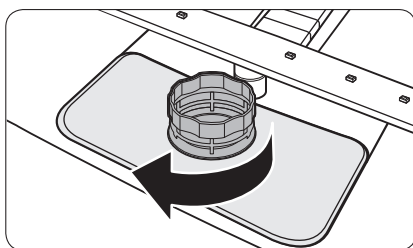
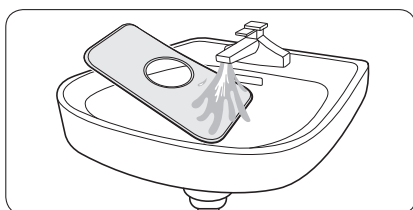
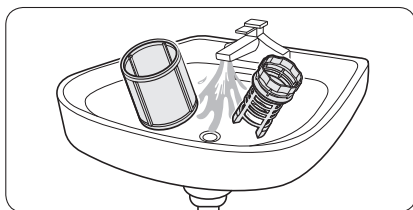

4. Fjern eventuel snavs og urenheder fra mikrofilteret og det grove filter.
5. Skyl dem under rindende vand, og tør dem godt.

6. Sæt filteret i igen og derefter det grove filter.
7. Drej filterhåndtaget med uret for at låse det.



### BEMÆRK

Afhængigt af modellerne kan de faktiske dele se anderledes ud end på figurerne.

### ⚠ FORSIGTIG

Sørg for, at det grove filter er lukket korrekt. Et løst dæksel kan reducere filtreringsevnen.

# Problemløsning

## Kontrolpunkter

Hvis du støder på et problem med opvaskemaskinen, tjek da først tabellen herunder og prøv forslagene. Efter reparation af et produkt udført af en ikke-autoriseret tredjemand eller af en selv eller anden form for ikke-professionel reparation af et produkt er Samsung ikke ansvarlige for nogen skader på produktet, personskader eller for produktsikkerhedsmæssige forhold, som kan henføres til forsøg af at reparere et produkt, som ikke helt nøjagtigt følger disse reparations- og vedligeholdelsesinstrukser. Eventuelle skader på et produkt pga. et forsøg på at reparere produktet af andre end en Samsung-certificeret tjenesteudbyder er ikke dækket af garantien for produktet.

Symptom	Mulig årsag	Handling
Opvaskemaskinen starter ikke.	Lågen er ikke helt lukket.	<ul style="list-style-type: none"><li>• Sørg for, at lågen er helt lukket.</li><li>• Sørg for, at den øverste kurv sidder korrekt fast i dysen.</li><li>• Sørg for, at den øverste kurv er monteret korrekt.</li></ul>
	Strømkablet er ikke tilsluttet.	<ul style="list-style-type: none"><li>• Tilslut strømkablet.</li></ul>
	Der tilføres ikke vand.	<ul style="list-style-type: none"><li>• Sørg for, at vandforsyningsventilen er åben.</li></ul>
	Betjeningspanelet er låst.	<ul style="list-style-type: none"><li>• Deaktiver Børnesikring.</li></ul>
Der er dårligt lugt i opvaskemaskinen.	Der ligger stadig vand efter det forrige program.	<ul style="list-style-type: none"><li>• Kom opvaskemiddel i, når opvaskemaskinen er tom, og kør programmet Hurtig. Dette er kun tilgængeligt på udvalgte modeller.</li></ul>
Der ligger stadig vand i opvaskemaskinen efter et afsluttet program.	Afløbsslangen er foldet eller stoppet.	<ul style="list-style-type: none"><li>• Ret slangen ud, og fjern tilstopningen.</li></ul>

# Problemløsning

Symptom	Mulig årsag	Handling
Der er stadig madrester på servicet.	Der er valgt et forkert program.	<ul style="list-style-type: none"> <li>Vælg et program, der passer til graden af snavs på servicet, som angivet i denne vejledning.</li> </ul>
	Filteret er tilstoppet eller ikke fastgjort korrekt.	<ul style="list-style-type: none"> <li>Rengør filtrene.</li> <li>Sørg for, at filtrene er fastgjort korrekt.</li> </ul>
	Der blev brugt en utilstrækkelig mængde opvaskemiddel.	<ul style="list-style-type: none"> <li>Brug den korrekte mængde opvaskemiddel til hver maskine.</li> </ul>
	Vandtrykket er lavt.	<ul style="list-style-type: none"> <li>Sørg for, at trykket er mellem 0,04-1,0 MPa.</li> </ul>
	Dyserne er tilstoppet.	<ul style="list-style-type: none"> <li>Rengøre og rense dyserne.</li> </ul>
	Servicet er isat forkert, eller der er sat for meget i.	<ul style="list-style-type: none"> <li>Arrangér servicet således, at det ikke generer dyserne og/eller sæbeskuffen.</li> </ul>
	Vandet er for hårdt.	<ul style="list-style-type: none"> <li>Kontrollér indikatoren for påfyldning af salt, og påfyld opvaskesalt.</li> </ul>
Servicet er ikke ordentlig tørt.	Der er ikke afspændingsmiddel i beholderen, eller der blev ikke brugt tilstrækkeligt afspændingsmiddel.	<ul style="list-style-type: none"> <li>Tilsæt afspændingsmiddel.</li> <li>Kontrollér indstillingerne for afspændingsmiddel.</li> </ul>
	Der er fyldt for meget service i.	<ul style="list-style-type: none"> <li>Overfyldning kan reducere tørreevnen. Fyld service i som anbefalet.</li> </ul>
	Der spildes vand fra glas og kopper på andet service, mens maskinen tømmes.	<ul style="list-style-type: none"> <li>Tøm først den nederste kurv og derefter den øverste kurv. Dette forhindrer, at vand fra den øverste kurv drypper på servicet i den nederste kurv.</li> </ul>
	Der blev brugt flere opvasketabs, uden at indstillingen Hygiejne blev valgt.	<ul style="list-style-type: none"> <li>Vælg indstillingen Hygiejne, eller brug afspændingsmiddel.</li> </ul>

Symptom	Mulig årsag	Handling
Opvaskemaskinen støjer for meget.	Der kommer lyde fra opvaskemaskinen, når låget til sæbeskuffen er åben og dræningsslangen kører.	<ul style="list-style-type: none"> <li>• Dette er normalt.</li> </ul>
	Opvaskemaskinen står ikke lige.	<ul style="list-style-type: none"> <li>• Sørg for, at opvaskemaskinen står lige.</li> </ul>
	Dyserne bumper imod servicet, hvilket giver en hakkende lyd.	<ul style="list-style-type: none"> <li>• Flyt rundt på servicet.</li> </ul>
Gul eller brun belægning på servicet.	Kaffe- eller terester.	<ul style="list-style-type: none"> <li>• Brug et program med en højere temperatur.</li> </ul>
Indikatorerne lyser ikke.	Strømkablet er ikke tilsluttet.	<ul style="list-style-type: none"> <li>• Tilslut strømkablet.</li> </ul>
Dyserne roterer ikke jævnt rundt.	Dyserne er tilstoppede med madrester.	<ul style="list-style-type: none"> <li>• Rengør dyserne.</li> </ul>
Hvid belægning på servicet.	Vandet er for hårdt.	<ul style="list-style-type: none"> <li>• Sørg for, at indikatoren for påfyldning af salt og indstillingerne for blødgøringsmiddel er korrekt i forhold til vandets hårdhed i dit område.</li> <li>• Sørg for, at låget på saltbeholderen er sat rigtigt på.</li> </ul>
Luftbobler og ridser på betjeningspanelet.	Der kommer luft ind i den beskyttende film, hvilket forårsager EPS-mærker.	<ul style="list-style-type: none"> <li>• Fjern den beskyttende film fra betjeningspanelet.</li> </ul>



# Problemløsning

## Informationskoder

Hvis opvaskemaskinen ikke vil køre, får du muligvis vist en informationskode på betjeningspanelet. Tjek tabellen herunder, og prøv forslagene.

Kode	Handling
LC	<b>Lækagetjek</b> <ul style="list-style-type: none"><li>Luk vandforsyningsventilen. Gå ud til dit relæ, og slå afbryderen til opvaskemaskinen fra. Kontakt herefter installatøren for reparation. Kontakt et lokalt Samsung-servicecenter, hvis problemet fortsætter.</li></ul>
4C	<b>Tjek vandtilførsel</b> <ul style="list-style-type: none"><li>Tjek, om vandforsyningsventilen er lukket, om vandforsyningen er afbrudt, eller om vandtilførselsventilen eller -forsyningen er frosset eller tilstoppet af fremmedlegemer. Kontakt et lokalt Samsung-servicecenter, hvis problemet fortsætter.</li></ul>
AC	<b>PCB kommunikationskontrol</b> <ul style="list-style-type: none"><li>Unormal kommunikation mellem hoved PCB og under PCB.</li><li>Kontakt et autoriseret Samsung servicecenter, hvis problemet fortsætter.</li></ul>
HC	<b>Opvarmningskontrol, høj temperatur</b> <ul style="list-style-type: none"><li>Funktionskontrol. Kom opvaskemiddel i, når opvaskemaskinen er tom, og kød derefter et program. Hvis problemet fortsætter, skal du gå ud til dit relæ og slå afbryderen til opvaskemaskinen fra. Kontakt derefter et Samsung-servicecenter.</li></ul>
tC	<b>Termistor kontrol</b> <ul style="list-style-type: none"><li>Temperatursensor er ødelagt (kort eller åbent kredsløb). Kontakt et autoriseret Samsung servicecenter, hvis problemet fortsætter.</li></ul>
EC	<b>Kontrol af vaskepumpe</b> <ul style="list-style-type: none"><li>Unormal funktion med vaskepumpe. Kontakt et lokalt Samsung-servicecenter, hvis problemet fortsætter.</li></ul>
PC	<b>Kontrol af distributionsmotor</b> <ul style="list-style-type: none"><li>Unormal funktion af distributionsmotorsamlingen, eller hoved-PCB. Kontakt et lokalt Samsung-servicecenter, hvis problemet fortsætter.</li></ul>
bc2	<b>Knapkontrol</b> <ul style="list-style-type: none"><li>Knappen trykkes ind i 30 sekunder.</li><li>Kontroller, om der er vand eller fremmedlegemer på knapdelen.</li><li>Kontakt et lokalt Samsung-servicecenter, hvis problemet fortsætter.</li></ul>

---

Kontakt et lokalt Samsung-servicecenter, hvis en informationskode bliver ved at dukke op på displayet. Reservedele\* til slutbrugere er tilgængelige i mindst 10 år\*\*.

\* Gældende dele: dørhængsel og tætninger, andre tætninger, sprøjtearme, afløbsfiltre, indvendige stativer og plastdele såsom kurve og låg.

\*\* Det betyder mindst 10 år efter, at Samsung markedsfører den sidste enhed af modellen.

## SPØRGSMÅL ELLER KOMMENTARER?

LAND	RING	ELLER BESØG OS ONLINE PÅ
UK	0333 000 0333	<a href="http://www.samsung.com/uk/support">www.samsung.com/uk/support</a>
IRELAND (EIRE)	0818 717100	<a href="http://www.samsung.com/ie/support">www.samsung.com/ie/support</a>
FRANCE	01 48 63 00 00	<a href="http://www.samsung.com/fr/support">www.samsung.com/fr/support</a>
NETHERLANDS	088 90 90 100	<a href="http://www.samsung.com/nl/support">www.samsung.com/nl/support</a>
GERMANY	06196 77 555 77	<a href="http://www.samsung.com/de/support">www.samsung.com/de/support</a>
SWEDEN	0771 726 786	<a href="http://www.samsung.com/se/support">www.samsung.com/se/support</a>
NORWAY	21629099	<a href="http://www.samsung.com/no/support">www.samsung.com/no/support</a>
FINLAND	030-6227 515	<a href="http://www.samsung.com/fi/support">www.samsung.com/fi/support</a>
DENMARK	707 019 70	<a href="http://www.samsung.com/dk/support">www.samsung.com/dk/support</a>
ITALIA	800-SAMSUNG (800.7267864)	<a href="http://www.samsung.com/it/support">www.samsung.com/it/support</a>
SPAIN	91 175 00 15	<a href="http://www.samsung.com/es/support">www.samsung.com/es/support</a>
PORTUGAL	808 207 267	<a href="http://www.samsung.com/pt/support">www.samsung.com/pt/support</a>
POLAND	[IM] 801-172-678* lub +48 22 607-93-33* Specjalistyczna infolinia do obsługi zapytań dotyczących telefonów komórkowych: 801-672-678* * (opłata według taryfy operatora)  [CE] 801-172-678* lub +48 22 607-93-33* * (opłata według taryfy operatora)	<a href="http://www.samsung.com/pl/support/">http://www.samsung.com/pl/support/</a>
HUNGARY	0680SAMSUNG (0680-726-7864)	<a href="http://www.samsung.com/hu/support">www.samsung.com/hu/support</a>
CROATIA	072 726 786	<a href="http://www.samsung.com/hr/support">www.samsung.com/hr/support</a>
ALBANIA	045 620 202	<a href="http://www.samsung.com/al/support">www.samsung.com/al/support</a>
North Macedonia	023 207 777	<a href="http://www.samsung.com/mk/support">www.samsung.com/mk/support</a>
SLOVENIA	080 697 267 (brezplačna številka)	<a href="http://www.samsung.com/si/support">www.samsung.com/si/support</a>
BOSNIA	055 233 999	<a href="http://www.samsung.com/ba/support">www.samsung.com/ba/support</a>
ESTONIA	800-7267	<a href="http://www.samsung.com/ee/support">www.samsung.com/ee/support</a>
LITHUANIA	8-800-77777	<a href="http://www.samsung.com/lt/support">www.samsung.com/lt/support</a>
LATVIA	8000-7267	<a href="http://www.samsung.com/lv/support">www.samsung.com/lv/support</a>

# Lavastoviglie

---

Guida alla progettazione Eco

---



**SAMSUNG**

# Sommario

---

<b>Installazione</b>	<b>3</b>
Requisiti di installazione	3
<b>Prima di iniziare</b>	<b>4</b>
Uso del detersivo	4
Uso del brillantante	9
Uso dell'addolcitore	12
<b>Operazioni</b>	<b>14</b>
Panoramica programmi	14
Suggerimenti per risparmi energetici e idrici	15
Diagramma dei cicli di lavaggio	16
<b>Manutenzione</b>	<b>23</b>
Pulizia	23
<b>Risoluzione dei problemi</b>	<b>27</b>
Checkpoint	27
Codici informativi	30

# Installazione

## Requisiti di installazione

Per prevenire eventuali rischi di incendio, scariche elettriche o lesioni fisiche, tutti i cablaggi e la messa a terra devono essere eseguiti da personale qualificato.

### Alimentazione

- È necessario un circuito di alimentazione da 220-240 V~, 50 Hz dedicato alla lavastoviglie.
- La presa di corrente deve avere un capacità nominale di 16 A (max 11 A per la lavastoviglie)

#### **AVVERTENZA**

- Non utilizzare prolungh.
- Usare solo il cavo di alimentazione in dotazione alla lavastoviglie.
- Al termine dell'installazione, verificare che il cavo di alimentazione non sia piegato o danneggiato.

### Messa a terra

Per una messa a terra permanente, la lavastoviglie deve essere collegata ad una parte metallica o ad un sistema di messa a terra permanente. Il conduttore della messa a terra deve essere collegato dai conduttori del circuito al terminale di messa a terra della lavastoviglie.

#### **AVVERTENZA**

- Non collegare il cavo di messa a terra a condotte in plastica, tubazioni del gas o tubazioni dell'acqua calda. Conduttori di messa a terra collegati in maniera inappropriata possono provocare scariche elettriche.
- Non alterare la spina elettrica in dotazione all'apparecchio. Qualora la spina elettrica non sia adeguata alla presa a parete, richiederne la sostituzione a un elettricista specializzato.

### Erogazione dell'acqua

- La mandata dell'acqua deve essere in grado di sopportare una pressione dell'acqua in entrata compresa tra 0,04 MPa e 1 MPa.
- La temperatura dell'acqua deve essere inferiore a 60 °C.
- Sulla tubazione deve essere montato un rubinetto con filettatura maschio da 3/4".

### Per ridurre eventuali rischi di perdite:

- Verificare che i rubinetti dell'acqua siano facilmente accessibili.
- Chiudere il rubinetto di mandata dell'acqua in caso di inutilizzo della lavastoviglie.
- Controllare regolarmente la presenza di eventuali perdite dalle guarnizioni del tubo.
- Per fermare eventuali perdite, sigillare le giunzioni delle tubazioni con nastro in teflon o sigillante idoneo.

### Aqua Stop

Aqua Stop è un componente elettrico progettato per prevenire perdite di acqua. Il dispositivo Aqua Stop viene fissato al tubo di carico dell'acqua e interrompe automaticamente l'erogazione in caso di danni alla tubazione.

#### **ATTENZIONE**

- Maneggiare Aqua Stop con attenzione.
- Non sbattere o torcere il tubo collegato al dispositivo Aqua Stop. Se il dispositivo Aqua Stop risulta danneggiato, chiudere il rubinetto di mandata dell'acqua ed estrarre la spina dalla presa elettrica. Quindi contattare un Centro di assistenza autorizzato locale Samsung o un tecnico qualificato.

### Pavimentazione

- Accertarsi che la lavastoviglie sia livellata agendo sul piedino regolabile.
- Una volta livellata la lavastoviglie, verificare che lo sportello si apra e si chiuda correttamente.

# Prima di iniziare

Sono previsti due tipi di dispenser. Verificare nelle istruzioni la tipologia di dispenser in dotazione al prodotto acquistato.

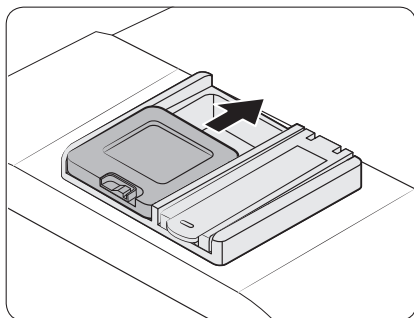

Tipo A

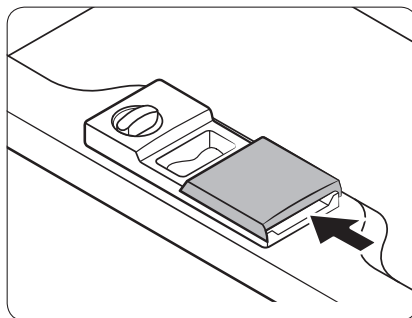

Tipo B

Prima di iniziare

## Uso del detersivo

### Comparto detersivo

Tutti i programmi di lavaggio della lavastoviglie richiedono l'inserimento di detersivo nell'apposita vaschetta. Versare la giusta quantità di detersivo per il programma di lavaggio selezionato in modo da ottenere prestazioni ottimali.

#### ⚠ AVVERTENZA

- Non inserire detersivo per la lavastoviglie nella bocca. Non inalare i fumi del detersivo per lavastoviglie. Il detersivo per lavastoviglie contiene sostanze chimiche irritanti e caustiche che possono compromettere la capacità respiratoria dell'uomo. In caso di ingestione di detersivo per lavastoviglie o di inalazione dei fumi, rivolgersi immediatamente a un medico per ricevere assistenza.
- Tenere il detersivo per la lavastoviglie fuori dalla portata dei bambini.

#### ⚠ ATTENZIONE

- Usare solo detersivo per lavastoviglie. Il normale detersivo produce una quantità di schiuma eccessiva che potrebbe ridurre l'efficacia della lavastoviglie o provocarne il malfunzionamento.
- In assenza di una quantità idonea di detersivo, la lavastoviglie potrebbe non effettuare un lavaggio ottimale. Per le stoviglie normalmente sporche, si consiglia di usare 20-25 grammi di detersivo; tuttavia la quantità potrebbe variare in base al produttore del detersivo, pertanto si raccomanda di seguire le indicazioni del produttore.
- Si consiglia una quantità di 15-20 grammi per i modelli DW5\*\*\*\*\*.

## Riempimento del dispenser del detersivo

### - Tipo A

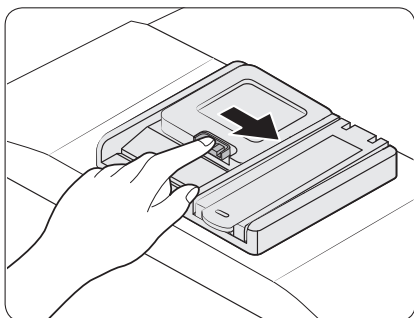

1. Aprire il dispenser del detersivo agendo sul tasto di sgancio del coperchio.

#### **NOTA**

Il coperchio è sempre aperto al termine di un programma di lavaggio.

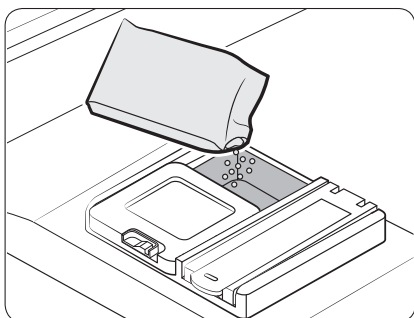

2. Aggiungere nell'apposito scomparto la quantità di detersivo consigliata.

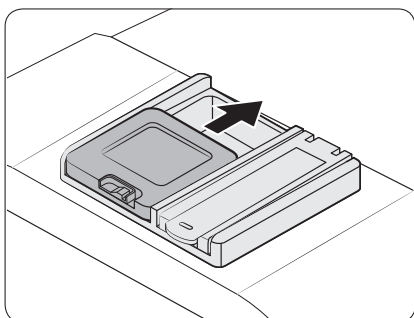

3. Chiudere il coperchio facendolo scorrere.

Prima di iniziare



## Prima di iniziare

---

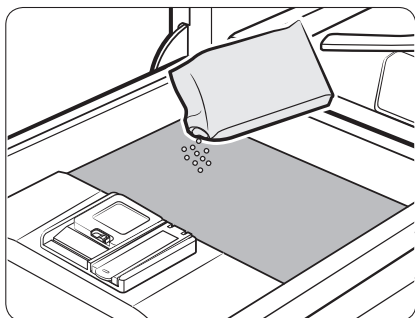

4. Se i piatti e stoviglie sono molto sporchi, versare una piccola quantità di detersivo nello sportello così da avere migliori risultati di lavaggio.

**NOTA**

Il detersivo aggiuntivo verrà attivato durante la fase del prelavaggio.

Il coperchio si aprirà automaticamente per erogare il detersivo durante il ciclo di lavaggio.

## - Tipo B

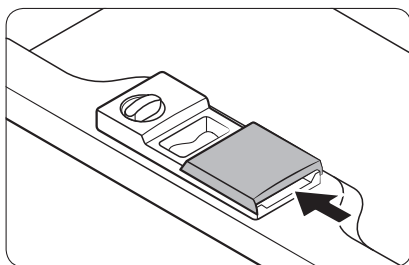
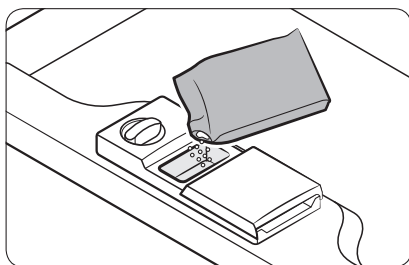
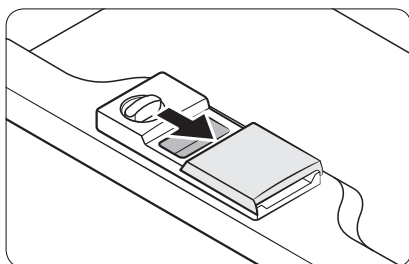
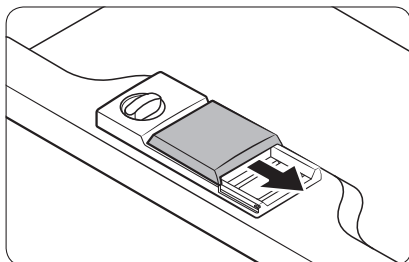

1. Aprire il dispenser del detersivo agendo sul tasto di sgancio del coperchio.

### **NOTA**

Il coperchio è sempre aperto al termine di un programma di lavaggio.

2. Aggiungere nell'apposito scomparto la quantità di detersivo consigliata.

3. Chiudere il coperchio facendolo scorrere verso sinistra e premerlo verso il basso.

### **NOTA**

Non esiste un tasto specifico per l'uso di detersivo in pastiglie.

Prima di iniziare

## Prima di iniziare

---

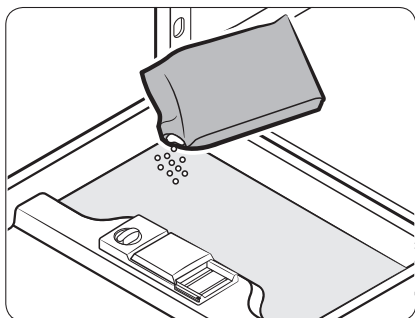

4. Se i piatti e stoviglie sono molto sporchi, versare una piccola quantità di detersivo nello sportello così da avere migliori risultati di lavaggio.

### **NOTA**

Il detersivo aggiuntivo verrà attivato durante la fase del prelavaggio.

Il coperchio si aprirà automaticamente per erogare il detersivo durante il ciclo di lavaggio.

## Uso del brillantante

### Serbatoio brillantante

Il brillantante migliora le prestazioni di asciugatura della lavastoviglie. Quando la spia Aggiungi brillantante si accende sul pannello di controllo, riempire il serbatoio del brillantante. Usare solo brillantante liquido.

L'uso di un brillantante in polvere provocherà l'ostruzione del serbatoio e il malfunzionamento della lavastoviglie.

#### ⚠ ATTENZIONE

- Non versare alcun altro tipo di detersivo nel comparto del brillantante.
- Non riempire eccessivamente il comparto del brillantante. Durante un ciclo di lavaggio, il brillantante in eccesso potrebbe fuoriuscire dal suo serbatoio.

### Riempimento del serbatoio del brillantante

#### - Tipo A

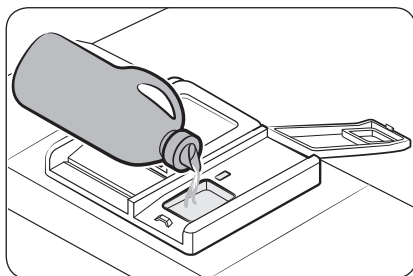
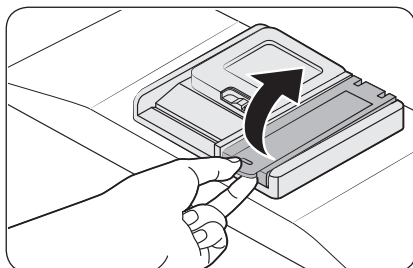

1. Aprire il tappo del serbatoio del brillantante

#### 📖 NOTA

L'aggiunta di brillantante al detersivo in pastiglie migliora le prestazioni di asciugatura.

2. Riempire il serbatoio con brillantante idoneo.

#### ⚠ ATTENZIONE

Non riempire il serbatoio oltre il livello massimo indicato. Il brillantante in eccesso potrebbe fuoriuscire durante il lavaggio.

# Prima di iniziare

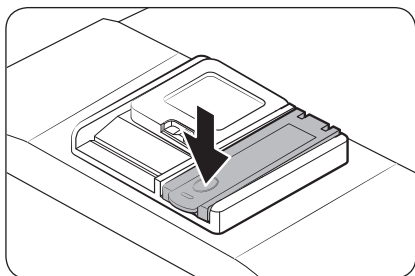

3. Chiudere il tappo del serbatoio del brillantante.

## Impostazione brillantante

È possibile regolare la quantità di brillantante applicata durante un lavaggio.

I tasti usati per accedere alla modalità di impostazione possono variare in base al modello in uso. Verificare i tasti previsti nel modello in uso.

- DW6\*R70\*\*\*\* / DW5\*R407\*BB / DW5\*R406\*BB : A (AUTO), B (Sanitizza)
- DW5\*R405\*BB / DW5\*R404\*BB : A (Normale), B (Sanitizza)
- DW5\*R40\*\*F\* : A (Programma), B (Aggiungi risciacquo)

1. Tenere premuto il tasto **A** per cinque secondi.
2. Premere il tasto **B** per accedere al menu di impostazione del livello di brillantante.
  - Il display mostra le impostazioni correnti. (Impostazione predefinita: 'd4')
3. Premere il tasto **A** per cambiare l'impostazione.
  - È possibile selezionare da d1 a d5 (minimo-massimo)
4. Attendere 5 secondi per memorizzare le impostazioni.

- DW6\*M5\*\*\*BB / DW60M5070IB : A (Veloce)
- Modelli DW6\*M5\*\*\*F\*/S\*/U\* : A (Programma)

1. Tenere premuto il tasto **A** per cinque secondi.
2. Premere il tasto **Avvio ritardato** per accedere alla modalità di impostazione del Brillantante.
  - Il display mostra le impostazioni correnti.
3. Premere il tasto **A** per selezionare la quantità di brillantante desiderata.
  - È possibile selezionare da d1 a d5 (minimo-massimo)
4. Attendere 5 secondi per memorizzare le impostazioni.

## - Tipo B

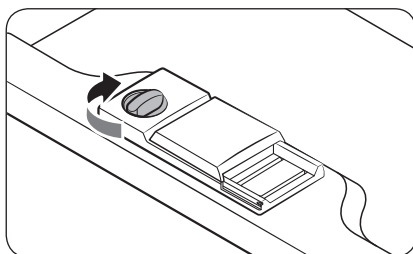
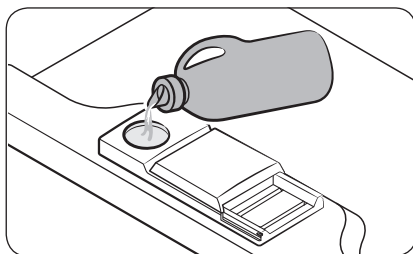
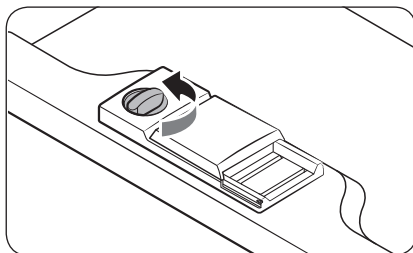

1. Aprire il tappo del serbatoio del brillantante ruotandolo in senso antiorario.

### **NOTA**

L'aggiunta di brillantante al detersivo in pastiglie migliora le prestazioni di asciugatura.

2. Riempire il serbatoio con brillantante idoneo.

### **NOTA**

Usare l'occhiello per controllare il riempimento del serbatoio.

### **ATTENZIONE**

Non riempire il serbatoio oltre il livello massimo indicato. Il brillantante in eccesso potrebbe fuoriuscire durante il lavaggio.

3. Ruotare l'indicatore del brillantante su un numero da 1 a 6.
  - A numero maggiore corrisponde una quantità superiore di brillantante usato dalla lavastoviglie.
  - Per avere una maggiore asciugatura, selezionare un livello maggiore.
  - Qualora si riscontri uno scolorimento dei piatti, selezionare un livello inferiore.
  - Se risulta difficile ruotare la manopola di regolazione, utilizzare una moneta.
4. Chiudere il tappo del serbatoio del brillantante ruotandolo in senso orario.

Prima di iniziare

# Prima di iniziare

## Uso dell'addolcitore

### Serbatoio sale

L'addolcitore è studiato per rimuovere i minerali e i sali dall'acqua, i quali potrebbero influenzare negativamente il funzionamento dell'apparecchio. Al fine di ottenere risultati ottimali si consiglia di usare acqua dolce. La durezza dell'acqua è dovuta a impurità che influenzano le prestazioni di lavaggio. Se la durezza dell'acqua è maggiore di 1,0 mmol/l (6 °d - secondo la scala tedesca) sarà necessario usare un addolcitore.

- Per addolcire l'acqua è necessario inserire del sale per lavastoviglie e regolare il livello dell'addolcitore in base alle condizioni dell'acqua della propria zona. Per maggiori informazioni sulla durezza dell'acqua nella propria zona contattare l'ente locale preposto.
- Se il livello di durezza dell'acqua è irregolare, impostare la lavastoviglie al livello massimo. Ad esempio, se la durezza dell'acqua varia tra 6,7 mmol/l e 9,0 mmol/l, impostare la lavastoviglie sul valore 9,0 mmol/l.
- L'impostazione predefinita del livello di durezza dell'acqua della lavastoviglie è 3 (2,1-3,0 mmol/l). Se questa impostazione corrisponde alla durezza dell'acqua della propria zona, non è necessario variarla.

### NOTA

- Si consiglia di apportare le regolazioni secondo quanto indicato nella tabella seguente (o Manuale).
- Impostazioni di fabbrica: H3

Durezza dell'acqua				Impostazione durezza dell'acqua	Consumo sale (g/programma)	Autonomia (cicli/1 kg)
°dH	°fH	°Clark	mmol/l			
0-5	0-9	0-6	0-0,94	H1	0	/
6-11	10-20	7-14	1,0-2,0	H2	20	60
12-17	21-30	15-21	2,1-3,0	H3	30	50
18-22	31-40	22-28	3,1-4,0	H4	40	40
23-34	41-60	29-42	4,1-6,0	H5	50	30
35-55	61-98	43-69	6,1-9,8	H6	60	20

### NOTA

- 1 dH (gradi tedeschi) = 0,178 mmol/l
- 1 Clark (gradi inglesi) = 0,143 mmol/l
- 1 fH (gradi francesi) = 0,1 mmol/l
- Contattare l'autorità per la gestione idrica locale per le informazioni sulla durezza dell'acqua nella propria zona.

## **NOTA**

Come funziona l'addolcitore d'acqua (ciclo ECO con impostazione di livello H3)

- Opera per circa 2 minuti dall'inizio dell'asciugatura ed usa 2 L di acqua, e 0,0002 kWh di energia
- Si rigenera ogni 5 cicli

## **Come impostazione il livello di durezza**

La lavastoviglie è dotata di un sistema di regolazione del consumo di sale in base alla durezza dell'acqua utilizzata. Questo sistema consente di ottimizzare e personalizzare il consumo di sale ed è possibile impostarlo come segue:

I tasti usati per accedere alla modalità di impostazione possono variare in base la modello in uso. Verificare i tasti previsti nel modello in uso.

- DW6\*R70\*\*\* / DW5\*R407\*BB / DW5\*R406\*BB : **A (AUTO)**
  - DW5\*R405\*BB / DW5\*R404\*BB : **A (Normale)**
1. Tenere premuto il tasto **A** per cinque secondi.
  2. Premere il tasto **Avvio ritardato** per accedere al menu di impostazione del livello di durezza dell'acqua.
    - Il display mostra le impostazioni correnti.
  3. Premere il tasto **A** per cambiare l'impostazione.
    - È possibile impostazione un valore tra H1 e H6 (poco dura - molto dura)
  4. Attendere 5 secondi per memorizzare le impostazioni.
- 
- DW6\*M6\*\*\*BB / DW60M6070IB : **A (Prelavaggio)**
  - DW6\*M5\*\*\*BB / DW60M5070IB : **A (Veloce)**
  - Modelli DW6\*M\*\*\*\*F\*/S\*/U\*: **A (Programma)**
1. Premere il tasto **A** per cinque secondi per accedere al menu di impostazione del livello di durezza dell'acqua.
    - Il display mostra le impostazioni correnti.
  2. Premere il tasto **A** per cambiare l'impostazione.
    - È possibile impostazione un valore tra H1 e H6 (poco dura - molto dura)
  3. Attendere 5 secondi per memorizzare le impostazioni.



# Operazioni

## Panoramica programmi

	ECO *	Questo programma riduce il consumo di elettricità ed acqua in base ad un livello normale di sporco della stoviglie.
	AUTO	Questo programma rileva il livello di sporco ed avvia automaticamente il programma più idoneo al livello di sporco di tutte le stoviglie inserite nella lavastoviglie.
	Normale	Per stoviglie normalmente sporche, quali pentole, piatti, bicchieri e padelle leggermente sporche.
	Intensivo	Selezionare questo programma per stoviglie molto sporche.
	Delicato	Usare questo programma per piatti poco sporchi od oggetti fragili come i bicchieri.
	Veloce	Stoviglie di uso quotidiano con sporco normale, ciclo di lavaggio breve.
	Rapido	Selezionare questo programma per stoviglie normalmente sporche in breve tempo.
	Prelavaggio	Risciacquo con acqua fredda per la rimozione dello sporco prima dell'esecuzione di un altro programma.
	Extra silenzioso	Selezionare questo programma per un lavaggio più silenzioso e delicato. Questo programma lava un po' più lentamente ma produce una rumorosità inferiore di 2 decibel rispetto al programma ECO.
	Pulizia automatica	Selezionare questo programma per pulire l'interno della lavastoviglie. Verificare che la lavastoviglie sia vuota.

La procedura di installazione può variare in base al modello di lavastoviglie acquistato.

\* I valori del programma ECO sono stati ottenuti seguendo il test standard EN 60436:2020. I valori forniti per gli altri programmi sono solo indicativi.



---

## Suggerimenti per risparmi energetici e idrici

---

- Il programma ECO è adatta per la pulizia di stoviglie normalmente sporche e per questo uso è il programma più efficiente in termini di consumo energetico ed idrico combinato, e viene utilizzato per valutare la conformità alle normative di ecodesign europee (NORMATIVE COMMISSIONE (UE) 2019/2022).
- Un risciacquo preliminare delle stoviglie porta ad un maggior consumo di acqua ed energetico ed è sconsigliato.  
Usa una posata, ad es. un coltello per rimuovere eventuali residui di cibo dalle stoviglie prima di inserirle nella lavastoviglie.
- L'acqua di mandata può essere calda fino ad una temperatura di 60 °C, e comporta un risparmio energetico se collegata.
- Si consiglia di riempire il cestello se possibile senza sovraccaricarlo.
- Al fine di risparmiare acqua ed energia, usa il programma **ECO**. **ECO** è il programma più efficiente per il lavaggio di stoviglie normalmente sporche.
- Usa una quantità adeguata di detersivo e brillantante seguendo le linee guida del produttore.
- L'uso di una lavastoviglie permette un risparmio di acqua se paragonato con il lavaggio manuale delle stoviglie.
- Le informazioni sul Ecodesign sono reperibili alla pagina [www.samsung.com/support](http://www.samsung.com/support)

### Per accedere alla registrazione EPREL del modello :

1. Accedi a <https://eprel.ec.europa.eu>
2. Cerca l'identificativo del modello nell'etichetta energetica del prodotto e digitalo nel campo di ricerca
3. Vengono mostrate le informazioni di etichettatura energetica del modello

\* È possibile accedere direttamente alle informazioni del prodotto accedendo a <https://eprel.ec.europa.eu/qr/#####> (n. di registrazione)

Il numero di registrazione può essere reperito sull'etichetta dei valori nominali del prodotto.



# Operazioni

## Diagramma dei cicli di lavaggio

DW6\*R707\*\*\*/DW6\*R705\*\*\*/DW6\*R704\*\*\*

Programma	AUTO	ECO	Intensivo
Quantità di cibo residua	Normale	Normale	Elevato
Sequenza programma	Prelavaggio (45 °C) ▶ Lavaggio (55 °C-65 °C) ▶ Risciacquo ▶ Risciacquo caldo (50 °C-70 °C) ▶ Asciugatura ▶ Fine	Prelavaggio ▶ Lavaggio (50 °C) ▶ Risciacquo ▶ Risciacquo caldo (48 °C) ▶ Asciugatura ▶ Fine	Prelavaggio (50 °C) ▶ Lavaggio (65 °C) ▶ Risciacquo ▶ Risciacquo caldo (58 °C) ▶ Asciugatura ▶ Fine
Consumo di acqua (L)	8,5-18	9,9	16,6
Consumo energetico (kWh)	0,85-1,55	0,848 (DW6*R707***/ DW6*R705***) 0,836 (DW6*R704***)	1,5
Durata (min)	150	210	205

Programma	Delicato	Veloce	* Prelavaggio
Quantità di cibo residua	Leggero	Normale	Leggero
Sequenza programma	Prelavaggio (40 °C) ▶ Lavaggio (50 °C) ▶ Risciacquo ▶ Risciacquo caldo (50 °C) ▶ Asciugatura ▶ Fine	Lavaggio (60 °C) ▶ Risciacquo ▶ Risciacquo caldo (55 °C) ▶ Asciugatura ▶ Fine	Prelavaggio ▶ Fine
Consumo di acqua (L)	13,5	15	4,1
Consumo energetico (kWh)	0,95	0,95	0,02
Durata (min)	120	60	15

Programma	Extra silenzioso	** Pulizia automatica
Quantità di cibo residua	Normale	-
Sequenza programma	Prelavaggio (35 °C) ▶ Lavaggio (60 °C) ▶ Risciacquo ▶ Risciacquo caldo (55 °C) ▶ Asciugatura ▶ Fine	Prelavaggio ▶ Lavaggio (70 °C) ▶ Risciacquo ▶ Risciacquo caldo (70 °C) ▶ Asciugatura ▶ Fine
Consumo di acqua (L)	13	15
Consumo energetico (kWh)	1,5	1,25
Durata (min)	270	145

\* **Prelavaggio:** Questo programma non attiva né la funzione Apertura automatica né il programma di asciugatura.  
Si sconsiglia l'uso prolungato del programma Prelavaggio. Ciò potrebbe ridurre le prestazioni dell'addolcitore.

\*\* **Pulizia automatica:** Solo per modelli DW6\*R707\*/DW6\*R705\*

#### **NOTA**

Il consumo energetico e la durata dipendono dalla temperatura dell'acqua e/o dal carico.

# Operazioni

## DW5\*R407\*\*\*/DW5\*R406\*\*\*

Programma	AUTO	ECO	Intensivo
Quantità di cibo residua	Da minima a elevata	Normale	Elevato
Sequenza programma	Prelavaggio (45 °C) ▶ Lavaggio (45 °C- 55 °C) ▶ Risciacquo ▶ Risciacquo caldo (65 °C) ▶ Asciugatura ▶ Fine	Lavaggio (50 °C) ▶ Risciacquo ▶ Risciacquo caldo (50 °C) ▶ Asciugatura ▶ Fine	Prelavaggio (50 °C) ▶ Lavaggio (60 °C) ▶ Risciacquo ▶ Risciacquo ▶ Risciacquo caldo (70 °C) ▶ Asciugatura ▶ Fine
Consumo di acqua (L)	9,5-13	9,9 (DW5*R406***) 9,5 (DW5*R407***)	15,5
Consumo energetico (kWh)	0,85-1,2	0,704 (DW5*R406***) 0,755 (DW5*R407***)	1,33
Durata (min)	150	220	175

Programma	Delicato	Veloce	Rapido
Quantità di cibo residua	Leggero	Normale	Leggero
Sequenza programma	Prelavaggio ▶ Lavaggio (40 °C) ▶ Risciacquo ▶ Risciacquo caldo (60 °C) ▶ Asciugatura ▶ Fine	Prelavaggio (40 °C) ▶ Lavaggio (45 °C) ▶ Risciacquo caldo (60 °C) ▶ Asciugatura ▶ Fine	Lavaggio (35 °C) ▶ Risciacquo (35 °C)
Consumo di acqua (L)	12	9,1	10,5
Consumo energetico (kWh)	0,71	0,77	0,28
Durata (min)	125	60	20

### DW5\*R405\*\*\*/DW5\*R404\*\*\*

Programma	Normale	ECO	Intensivo
Quantità di cibo residua	Normale	Normale	Elevato
Sequenza programma	Prelavaggio (45 °C) ▶ Lavaggio (55 °C) ▶ Risciacquo ▶ Risciacquo caldo (65 °C) ▶ Asciugatura ▶ Fine	Lavaggio (45 °C) ▶ Risciacquo ▶ Risciacquo caldo (60 °C) ▶ Asciugatura ▶ Fine	Prelavaggio (50 °C) ▶ Lavaggio (60 °C) ▶ Risciacquo ▶ Risciacquo ▶ Risciacquo caldo (70 °C) ▶ Asciugatura ▶ Fine
Consumo di acqua (L)	13,1	9,5 (DW5*R404***) 9,9 (DW5*R405***)	16,5
Consumo energetico (kWh)	1,1	0,780 (DW5*R404***) 0,836 (DW5*R405***)	1,3
Durata (min)	175	220	165

Programma	Delicato	Veloce	Rapido
Quantità di cibo residua	Leggero	Normale	Leggero
Sequenza programma	Prelavaggio ▶ Lavaggio (40 °C) ▶ Risciacquo ▶ Risciacquo caldo (60 °C) ▶ Asciugatura ▶ Fine	Prelavaggio (50 °C) ▶ Lavaggio (60 °C) ▶ Risciacquo caldo (60 °C) ▶ Asciugatura ▶ Fine	Lavaggio (35 °C) ▶ Risciacquo (35 °C)
Consumo di acqua (L)	13,4	9,1	10,5
Consumo energetico (kWh)	0,78	0,75	0,3
Durata (min)	125	60	20

#### **NOTA**

Il consumo energetico e la durata dipendono dalla temperatura dell'acqua e/o dal carico.

# Operazioni

## DW6\*M503\*\*\*/DW6\*M505\*\*\*/DW60M5070IB

Programma	Intensivo	Normale	ECO
Quantità di cibo residua	Elevato	Normale	Normale
Sequenza programma	Prelavaggio (50 °C) ▶ Lavaggio (60 °C) ▶ Risciacquo ▶ Risciacquo caldo (70 °C) ▶ Asciugatura ▶ Fine	Prelavaggio (45 °C) ▶ Lavaggio (55 °C) ▶ Risciacquo ▶ Risciacquo caldo (65 °C) ▶ Asciugatura ▶ Fine	Lavaggio (45 °C) ▶ Risciacquo ▶ Risciacquo caldo (65 °C) ▶ Asciugatura ▶ Fine
Consumo di acqua (L)	18,5	15	12
Consumo energetico (kWh)	1,5	1,35	1,037
Durata (min)	170	180	195

Programma	** Delicato	Veloce
Quantità di cibo residua	Leggero	Normale
Sequenza programma	Prelavaggio ▶ Lavaggio (40 °C) ▶ Risciacquo ▶ Risciacquo caldo (60 °C) ▶ Asciugatura ▶ Fine	Prelavaggio (50 °C) ▶ Lavaggio (60 °C) ▶ Risciacquo caldo (60 °C) ▶ Asciugatura ▶ Fine
Consumo di acqua (L)	14,5	10
Consumo energetico (kWh)	0,95	0,9
Durata (min)	130	60

\*\* Delicato: Solo per modelli DW6\*M505\*\*\*/DW60M5070IB

### **NOTA**

Il consumo energetico e la durata dipendono dalla temperatura dell'acqua e/o dal carico.

**DW6\*M6031\*\*/DW6\*M605\*\*\*/DW60M6070IB/DW6\*M604\*\*\***

Programma	Intensivo	Auto	ECO
Quantità di cibo residua	Elevato	Normale	Normale
Sequenza programma	Prelavaggio (50 °C) ▶ Lavaggio (60 °C) ▶ Risciacquo ▶ Risciacquo caldo (70 °C) ▶ Asciugatura ▶ Fine	Prelavaggio (45 °C) ▶ Lavaggio (45 °C-55 °C) ▶ Risciacquo ▶ Risciacquo caldo (65 °C) ▶ Asciugatura ▶ Fine	Prelavaggio ▶ Lavaggio (50 °C) ▶ Risciacquo caldo (55 °C) ▶ Asciugatura ▶ Fine
Consumo di acqua (L)	17,5	11-15	10,5
Consumo energetico (kWh)	1,6	0,9-1,3	0,950 (DW6*M6031** / DW6*M605***/ DW60M6070IB) 0,936 (DW6*M604***)
Durata (min)	175	150	225

Programma	Veloce	Prelavaggio	Delicato
Quantità di cibo residua	Normale	Leggero	Leggero
Sequenza programma	Prelavaggio (50 °C) ▶ Lavaggio (60 °C) ▶ Risciacquo caldo (60 °C) ▶ Asciugatura ▶ Fine	Prelavaggio ▶ Fine	Prelavaggio ▶ Lavaggio (40 °C) ▶ Risciacquo ▶ Risciacquo caldo (60 °C) ▶ Asciugatura ▶ Fine
Consumo di acqua (L)	10	4	13
Consumo energetico (kWh)	1,15	0,02	0,9
Durata (min)	60	15	130



# Operazioni

Programma	** Rapido
Quantità di cibo residua	Leggero
Sequenza programma	Lavaggio (45 °C) ► Risciacquo caldo (50 °C) ► Risciacquo caldo (55 °C) ► Fine
Consumo di acqua (L)	11
Consumo energetico (kWh)	0,75
Durata (min)	30

**\*\* Rapido:** Solo per modelli DW6\*M6031\*\*/DW6\*M605\*\*\*/DW60M6070IB  
Si sconsiglia l'uso prolungato del programma Rapido. Ciò potrebbe ridurre le prestazioni dell'addolcitore.

## **NOTA**

Il consumo energetico e la durata dipendono dalla temperatura dell'acqua e/o dal carico.

# Manutenzione

---

## Pulizia

---

Mantenere la lavastoviglie pulita migliora le prestazioni, evita inutili riparazioni e ne prolunga la durata.

### Esterno

Pulire eventuali fuoriuscite sul corpo esterno della lavastoviglie. Usare un panno morbido e umido per pulire eventuale polvere e fuoriuscite sul pannello di controllo.

#### **ATTENZIONE**

- Non usare benzina, cera, diluenti, candeggina, alcol o altre sostanze chimiche. Tali sostanze chimiche possono scolorire le superfici della lavastoviglie e provocare macchie.
- La lavastoviglie al suo interno è dotata di componenti elettriche. Non versare acqua direttamente sulla lavastoviglie. Proteggere le componenti elettriche dall'acqua.
- Qualora la propria lavastoviglie sia dotata di un pannello dello sportello in acciaio, usare un prodotto per acciaio ed un panno morbido.

### Interno

Pulire l'interno della lavastoviglie regolarmente al fine di rimuovere eventuali residui di cibo. Pulire l'interno della lavastoviglie e la parete interna dello sportello con un panno per piatti umido.

#### **ATTENZIONE**

- Non rimuovere la guarnizione anteriore (la lunga guarnizione di gomma montata intorno all'apertura della lavastoviglie). La guarnizione mantiene l'interno della lavastoviglie sigillato.
- Usare un panno umido per rimuovere eventuale sporco o grasso depositato all'interno della lavastoviglie. In alternativa, applicare del detersivo ed eseguire un programma a vuoto usando la massima temperatura di risciacquo.

# Manutenzione

## Ugelli

Al fine di prevenire l'otturazione degli ugelli o qualora siano già ostruiti, rimuovere e pulire tutti gli ugelli. Prestare attenzione nel rimuovere gli ugelli in quanto è facile romperli.

### Ugello superiore

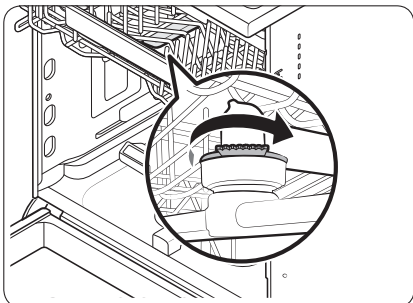

1. Aprire lo sportello ed estrarre il cestello superiore per scoprire l'ugello superiore.
2. Per rimuovere l'ugello è necessario prima svitare e rimuovere il dado.
3. Liberare l'ostruzione e pulire l'ugello.
4. Rimontare l'ugello e avvitare il dado a mano.
5. Ruotare l'ugello a mano per assicurarsi che sia correttamente montato.

### Ugello inferiore

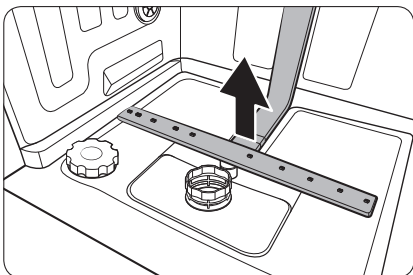

1. Aprire lo sportello ed estrarre il cestello inferiore. Sul fondo è visibile l'ugello inferiore.
2. Liberare l'ostruzione e pulire l'ugello.
3. Reinscrivere l'ugello.
4. Ruotare l'ugello a mano per assicurarsi che sia correttamente montato.

#### **NOTA**

In base ai modelli, l'aspetto delle parti può differire dalle immagini riportate.

## Pulizia interna

Si consiglia di effettuare una pulizia interna mensile. È possibile usare il programma **Pulizia automatica** (se disponibile) o il programma Intensivo senza inserire alcuna stoviglia. In alcuni modelli dotati della funzione di notifica, il LED lampeggerà dopo 20-22 cicli di lavaggio.

Se l'acqua in entrata è dura, è possibile prevenire l'accumulo di calcare all'interno della lavastoviglie aggiungendo dell'acido citrico al detersivo durante l'uso della lavastoviglie.

## Filtro

Consigliamo di effettuare la pulizia del filtro una volta al mese.

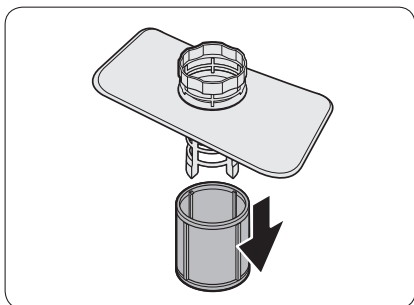
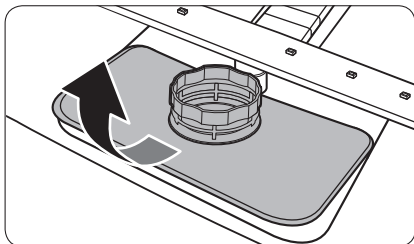
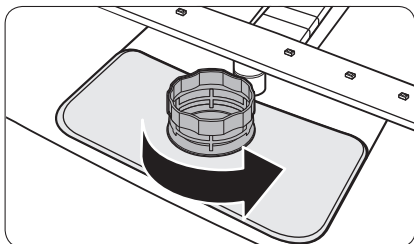

1. Aprire lo sportello e rimuovere prima il cestello inferiore.
2. Ruotare il manico del filtro in senso anti orario per sbloccare il filtro a maglie larghe.
3. Rimuovere il filtro a maglie larghe ed estrarre il micro filtro cilindrico posto al di sotto.

# Manutenzione

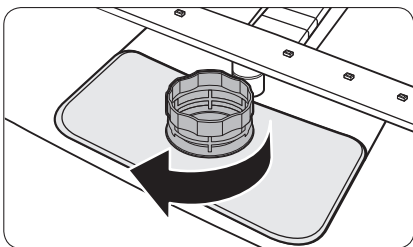
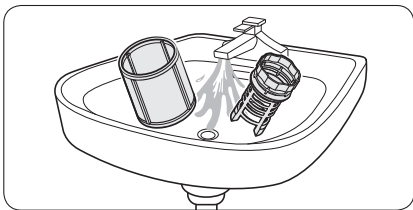

4. Rimuovere eventuale sporco dal micro filtro e dal filtro a maglie larghe.
5. Sciacquarli in acqua corrente e lasciarli asciugare completamente.

6. Rimontare il filtro ed il filtro a maglie larghe.
7. Ruotare il manico del filtro in senso orario per bloccarlo.



## NOTA

In base ai modelli, l'aspetto delle parti può differire dalle immagini riportate.

### **ATTENZIONE**

Assicurarsi che il filtro a maglie larghe sia chiuso correttamente. Un tappo allentato può compromettere le prestazioni di filtraggio.

# Risoluzione dei problemi

## Checkpoint

Qualora si riscontri un problema con la lavastoviglie, controllare prima la tabella riportata sotto e seguire le azioni correttive suggerite.

Samsung non potrà essere ritenuta responsabile per danni a cose e persone o per problematiche legate alla sicurezza dovute a riparazioni non effettuate da Samsung o da un fornitore di servizi autorizzato da Samsung in accordo con le linee guida dell'azienda relative alla riparazione ed alla manutenzione dei propri prodotti. Qualsiasi danno causato al prodotto da personale non autorizzato durante un tentativo di riparazione non potrà essere coperto dalla garanzia convenzionale.

Sintomo	Possibile causa	Azione
La lavastoviglie non si avvia.	Lo sportello non è chiuso bene.	<ul style="list-style-type: none"><li>• Verificare che lo sportello sia ben accostato e chiuso completamente.</li><li>• Controllare che il cestello superiore combaci con gli ugelli.</li><li>• Controllare che il cestello superiore sia correttamente inserito.</li></ul>
	Il cavo di alimentazione non è collegato.	<ul style="list-style-type: none"><li>• Collegare il cavo di alimentazione.</li></ul>
	L'acqua non viene erogata.	<ul style="list-style-type: none"><li>• Verificare che il rubinetto di mandata dell'acqua sia aperto.</li></ul>
	Il pannello di controllo è bloccato.	<ul style="list-style-type: none"><li>• Disattivare la funzione Blocco controlli.</li></ul>
La lavastoviglie emette cattivi odori.	Nella lavastoviglie è rimasta acqua residua da un programma precedente.	<ul style="list-style-type: none"><li>• A lavastoviglie vuota, aggiungere detersivo e impostare il programma Rapido. Questa funzione è disponibile solo in alcuni modelli.</li></ul>
Al termine del programma di lavaggio rimane acqua residua.	Il tubo di scarico è piegato o otturato.	<ul style="list-style-type: none"><li>• Raddrizzare e liberare il tubo.</li></ul>

# Risoluzione dei problemi

Sintomo	Possibile causa	Azione
Sui piatti rimangono residui di cibo.	È stato selezionato un programma di lavaggio non idoneo.	<ul style="list-style-type: none"> <li>Selezionare un programma in base al livello di sporco dei piatti, come descritto in questo manuale.</li> </ul>
	I filtri sono otturati o non montati correttamente.	<ul style="list-style-type: none"> <li>Pulire i filtri</li> <li>Assicurarsi che i filtri siano correttamente montati.</li> </ul>
	È stato usato un quantitativo di detersivo insufficiente.	<ul style="list-style-type: none"> <li>Usare la giusta quantità di detersivo per ogni carico.</li> </ul>
	La pressione dell'acqua è bassa.	<ul style="list-style-type: none"> <li>Accertarsi che la pressione dell'acqua sia compresa tra 0,04 MPa e 1,0 MPa.</li> </ul>
	Gli ugelli sono ostruiti.	<ul style="list-style-type: none"> <li>Pulire e disostruire gli ugelli irrigatori.</li> </ul>
	I piatti sono stati caricati in modo improprio o la lavastoviglie è stata caricata eccessivamente.	<ul style="list-style-type: none"> <li>Riposizionare i piatti in modo che non interferiscano con i bracci di irrigazione e il dispenser del detersivo.</li> </ul>
	L'acqua è troppo dura.	<ul style="list-style-type: none"> <li>Controllare la spia di aggiunta del sale e riempire il serbatoio se necessario.</li> </ul>
I piatti non sono ben asciutti.	Non c'è brillantante nel dispenser o non ne è stato utilizzato abbastanza.	<ul style="list-style-type: none"> <li>Aggiungere il brillantante.</li> <li>Controllare le impostazioni del dispenser del brillantante.</li> </ul>
	Sono stati inseriti troppi piatti.	<ul style="list-style-type: none"> <li>Il sovraccarico può ridurre le prestazioni di asciugatura. Inserire i piatti come indicato.</li> </ul>
	I bicchieri e le tazze hanno versato acqua sugli altri piatti durante l'estrazione dalla lavastoviglie.	<ul style="list-style-type: none"> <li>Vuotare prima il cestello inferiore, quindi vuotare quello superiore. Ciò impedirà il gocciolamento di acqua dal cestello superiore sui piatti del cestello inferiore.</li> </ul>
	Sono state usate più pastiglie di detersivo senza aver selezionato l'opzione Sanitize (Sanitizzazione).	<ul style="list-style-type: none"> <li>Selezionare la funzione Sanitize (Sanitizzazione) o usare il brillantante.</li> </ul>

Sintomo	Possibile causa	Azione
La lavastoviglie è troppo rumorosa.	La lavastoviglie emette un rumore quando il coperchio del dispenser è aperto e la pompa di scarico è in funzione.	<ul style="list-style-type: none"> <li>• Ciò è normale.</li> </ul>
	La lavastoviglie non è livellata.	<ul style="list-style-type: none"> <li>• Verificare il livellamento della lavastoviglie.</li> </ul>
	I bracci irrigatori urtano contro i piatti, generando un rumore alternato sordo.	<ul style="list-style-type: none"> <li>• Risistemare le stoviglie.</li> </ul>
Sui piatti rimane un velo giallo o marrone.	Il velo è causato dai residui di caffè e tè.	<ul style="list-style-type: none"> <li>• Usare un programma di lavaggio a maggiore temperatura.</li> </ul>
Le spie non si accendono.	Il cavo di alimentazione non è collegato.	<ul style="list-style-type: none"> <li>• Collegare il cavo di alimentazione.</li> </ul>
I bracci non ruotano regolarmente.	I bracci sono bloccati da particelle di cibo residuo.	<ul style="list-style-type: none"> <li>• Pulire gli ugelli.</li> </ul>
Sui piatti rimane un velo biancastro.	L'acqua è troppo dura.	<ul style="list-style-type: none"> <li>• Controllare la spia di aggiunta del sale e verificare che l'impostazione dell'addolcitore sia corretta in base alla durezza dell'acqua nella propria zona.</li> <li>• Controllare che il tappo del serbatoio del sale sia montato correttamente.</li> </ul>
Sul pannello di controllo si notano bolle d'aria e graffi.	All'interno della pellicola protettiva è rimasta dell'aria.	<ul style="list-style-type: none"> <li>• Rimuovere la pellicola protettiva dal pannello di controllo.</li> </ul>



# Risoluzione dei problemi

## Codici informativi

Se la lavastoviglie non funziona regolarmente, sul display verranno visualizzati dei codici informativi. Controllare nella tabella sotto il significato e intraprendere le azioni correttive suggerite.

Codice	Azione
LC	<b>Controllo perdite</b> <ul style="list-style-type: none"><li>• Chiudere il rubinetto di mandata dell'acqua. Recarsi al quadro elettrico della casa e disattivare l'interruttore della lavastoviglie. Quindi contattare un installatore o un riparatore. Se il problema persiste, rivolgersi ad un Centro di assistenza autorizzato Samsung.</li></ul>
4C	<b>Controllo ingresso acqua</b> <ul style="list-style-type: none"><li>• Controllare se il rubinetto di carico dell'acqua è chiuso, è sospesa l'erogazione dell'acqua o la valvola/la tubazione dell'acqua è congelata od ostruita da corpi estranei. Se il problema persiste, rivolgersi ad un Centro di assistenza autorizzato Samsung.</li></ul>
CA	<b>Controllo comunicazione PCB</b> <ul style="list-style-type: none"><li>• Comunicazione anomala tra la PCB principale ed la PCB secondaria.</li><li>• Se il problema persiste, contattare il Centro assistenza autorizzato Samsung.</li></ul>
HC	<b>Controllo eccessiva temperatura di riscaldamento</b> <ul style="list-style-type: none"><li>• Controllo funzionale. A lavastoviglie vuota, aggiungere detersivo e impostare un programma. Se il problema persiste, recarsi al quadro elettrico della casa e disattivare l'interruttore della lavastoviglie. Quindi contattare un Centro di assistenza autorizzato Samsung.</li></ul>
tC	<b>Controllo termistore</b> <ul style="list-style-type: none"><li>• Il sensore della temperatura è guasto (cortocircuito o interrotto). Se il problema persiste, contattare il Centro assistenza autorizzato Samsung.</li></ul>
EC	<b>Controllare pompa lavaggio</b> <ul style="list-style-type: none"><li>• La pompa di lavaggio funziona in modo anomalo. Se il problema persiste, rivolgersi ad un Centro di assistenza autorizzato Samsung.</li></ul>
PC	<b>Controllo del motore di distribuzione</b> <ul style="list-style-type: none"><li>• Funzionamento anomalo dell'assieme del motore di distribuzione o PCB principale. Se il problema persiste, rivolgersi ad un Centro di assistenza autorizzato Samsung.</li></ul>
bc2	<b>Controllo tasti</b> <ul style="list-style-type: none"><li>• Tasto premuto per 30 secondi.</li><li>• Verificare che nel tasto non vi sia acqua o sostanze estranee.</li><li>• Se il problema persiste, rivolgersi ad un Centro di assistenza autorizzato Samsung.</li></ul>

---

Qualora un codice informativo persista ad essere visualizzato, contattare un Centro di assistenza autorizzato Samsung.

I ricambi\* per gli utenti finali sono disponibili per un minimo di anni 10\*\*.

\* Ricambi relativi: cerniere sportelli e guarnizioni, altre guarnizioni, bracci irrigatori, filtri di scarico, cestelli interni e periferiche in plastica come cestelli e coperchi.

\*\* Ciò significa un minimo di 10 anni a partire dalla data della vendita dell'ultima unità del modello sul mercato.

## DOMANDE O COMMENTI?

NAZIONE	CHIAMARE IL NUMERO	O VISITARE IL SITO WEB
UK	0333 000 0333	<a href="http://www.samsung.com/uk/support">www.samsung.com/uk/support</a>
IRELAND (EIRE)	0818 717100	<a href="http://www.samsung.com/ie/support">www.samsung.com/ie/support</a>
FRANCE	01 48 63 00 00	<a href="http://www.samsung.com/fr/support">www.samsung.com/fr/support</a>
NETHERLANDS	088 90 90 100	<a href="http://www.samsung.com/nl/support">www.samsung.com/nl/support</a>
GERMANY	06196 77 555 77	<a href="http://www.samsung.com/de/support">www.samsung.com/de/support</a>
SWEDEN	0771 726 786	<a href="http://www.samsung.com/se/support">www.samsung.com/se/support</a>
NORWAY	21629099	<a href="http://www.samsung.com/no/support">www.samsung.com/no/support</a>
FINLAND	030-6227 515	<a href="http://www.samsung.com/fi/support">www.samsung.com/fi/support</a>
DENMARK	707 019 70	<a href="http://www.samsung.com/dk/support">www.samsung.com/dk/support</a>
ITALIA	800-SAMSUNG (800.7267864)	<a href="http://www.samsung.com/it/support">www.samsung.com/it/support</a>
SPAIN	91 175 00 15	<a href="http://www.samsung.com/es/support">www.samsung.com/es/support</a>
PORTUGAL	808 207 267	<a href="http://www.samsung.com/pt/support">www.samsung.com/pt/support</a>
POLAND	[IM] 801-172-678* lub +48 22 607-93-33* Specjalistyczna infolinia do obsługi zapytań dotyczących telefonów komórkowych: 801-672-678* * (opłata według taryfy operatora)  [CE] 801-172-678* lub +48 22 607-93-33* * (opłata według taryfy operatora)	<a href="http://www.samsung.com/pl/support/">http://www.samsung.com/pl/support/</a>
HUNGARY	0680SAMSUNG (0680-726-7864)	<a href="http://www.samsung.com/hu/support">www.samsung.com/hu/support</a>
CROATIA	072 726 786	<a href="http://www.samsung.com/hr/support">www.samsung.com/hr/support</a>
ALBANIA	045 620 202	<a href="http://www.samsung.com/al/support">www.samsung.com/al/support</a>
North Macedonia	023 207 777	<a href="http://www.samsung.com/mk/support">www.samsung.com/mk/support</a>
SLOVENIA	080 697 267 (brezplačna številka)	<a href="http://www.samsung.com/si/support">www.samsung.com/si/support</a>
BOSNIA	055 233 999	<a href="http://www.samsung.com/ba/support">www.samsung.com/ba/support</a>
ESTONIA	800-7267	<a href="http://www.samsung.com/ee/support">www.samsung.com/ee/support</a>
LITHUANIA	8-800-77777	<a href="http://www.samsung.com/lt/support">www.samsung.com/lt/support</a>
LATVIA	8000-7267	<a href="http://www.samsung.com/lv/support">www.samsung.com/lv/support</a>

# Lavavajillas

---

Guía de diseño ecológico

---



**SAMSUNG**

# Índice

---

<b>Instalación</b>	<b>3</b>
Requisitos para la instalación	3
<b>Introducción</b>	<b>4</b>
Uso de detergente	4
Uso de abrillantador	9
Uso del ablandador	12
<b>Funcionamiento</b>	<b>14</b>
Descripción de los programas	14
Consejo para el ahorro de energía y agua	15
Tabla de ciclos	16
<b>Mantenimiento</b>	<b>23</b>
Limpieza	23
<b>Solución de problemas</b>	<b>27</b>
Puntos de comprobación	27
Códigos de información	30

# Instalación

## Requisitos para la instalación

Para prevenir el riesgo de incendio, descarga eléctrica o lesiones personales, todo el cableado y la toma de tierra deben ser realizados por un técnico cualificado.

### Fuente de alimentación

- Un circuito de derivación individual de 220-240 V~, 50 Hz, exclusivo para el lavavajillas.
- Enchufe de corriente con una corriente máxima permitida de 16 A (máximo 11 A para el lavavajillas)

#### ADVERTENCIA

- No utilice un cable alargador.
- Utilice solo el enchufe que viene con el lavavajillas.
- Una vez finalizada la instalación, asegúrese de que el enchufe de alimentación no esté doblado ni dañado.

### Toma de tierra

Para una toma de tierra permanente, el lavavajillas debe estar correctamente conectado a un sistema de metal conectado a tierra o a un sistema de cableado permanente. El conductor de conexión a tierra debe funcionar con los conductores del circuito y luego conectarse al terminal de conexión a tierra o al cable del lavavajillas.

#### ADVERTENCIA

- No conecte el cable a tierra a tuberías de plástico, tuberías de gas o a las cañerías de agua caliente. La conexión inadecuada de los conductores de conexión a tierra puede causar descargas eléctricas.
- No modifique el enchufe de alimentación del lavavajillas. Si el enchufe de alimentación no se ajusta a la toma de corriente, solicite a un electricista cualificado que instale una toma adecuada.

### Suministro de agua

- La red de suministro de agua debe soportar presiones de agua entre 0,04 y 1 MPa.
- La temperatura del agua debe ser inferior a 60 °C.
- En el grifo de agua se debe instalar una llave de paso macho de 3/4" (1,9 cm).

### Para reducir el riesgo de fugas:

- Asegúrese de que los grifos del agua sean fácilmente accesibles.
- Cierre el grifo de agua cuando no utilice el lavavajillas.
- Compruebe regularmente si hay fugas en las conexiones de las mangueras de agua.
- Para detener cualquier fuga, selle las conexiones de la tubería de agua y las juntas con cinta de teflón o material sellante.

### Aqua-Stop

El Aqua-Stop es un componente eléctrico diseñado para evitar fugas de agua. Aqua-Stop se conecta a la manguera de agua y corta el flujo de agua automáticamente si esta se ve dañada.

#### PRECAUCIÓN

- Maneje el Aqua-Stop con cuidado.
- No doble ni tuerza la manguera de agua conectada al Aqua-Stop. Si el Aqua-Stop está dañado, cierre los grifos de agua y desenchufe el cable de alimentación inmediatamente. A continuación, póngase en contacto con un centro de atención al cliente local de Samsung o con un técnico cualificado.

### Basamento

- Utilice las patas de altura ajustable para asegurarse de que el lavavajillas esté nivelado.
- Cuando se haya completado la nivelación, compruebe si la puerta se abre y se cierra correctamente.

# Introducción

Hay dos tipos de dispensadores, como se indica a continuación. Revise las instrucciones del dispensador adecuado para su lavavajillas.

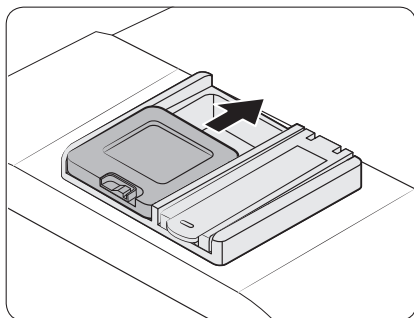

Tipo A

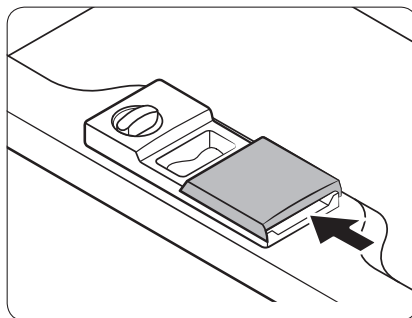

Tipo B

## Uso de detergente

### Compartimiento para el detergente

En todos los ciclos del lavavajillas se tiene que poner detergente en el compartimento correspondiente. Ponga el detergente recomendado según el programa seleccionado para asegurar el mejor rendimiento.

#### ⚠ ADVERTENCIA

- No introduzca detergente para lavavajillas en la boca. Evite inhalar las emanaciones del detergente. Los detergentes para lavavajillas contienen productos químicos irritantes y cáusticos que pueden causar problemas respiratorios. Si ha ingerido detergente o inhalado emanaciones, solicite atención médica inmediatamente.
- Mantenga el detergente para lavavajillas fuera del alcance de los niños.

#### ⚠ PRECAUCIÓN

- Utilice solo detergentes para lavavajillas. Otros tipos de detergente producen demasiada espuma, lo que puede reducir el rendimiento del lavavajillas o causar un mal funcionamiento.
- El lavavajillas puede no lavar bien si no hay mucho detergente. Para recipientes con suciedad normal, recomendamos 20-25 gramos; sin embargo, esto puede variar dependiendo del fabricante del detergente. Por lo tanto, siga las recomendaciones del fabricante correspondiente.
- Recomendamos 15-20 gramos para los modelos DW5\*\*\*\*\*.

## Llenado de detergente

### - Tipo A

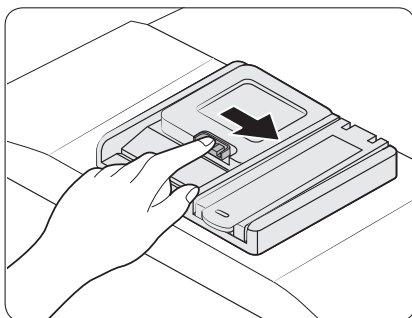

1. Abra la tapa del dispensador de detergente presionando el pestillo del dispensador de detergente hacia la derecha.

#### **NOTA**

La tapa permanece abierta al finalizar un programa.

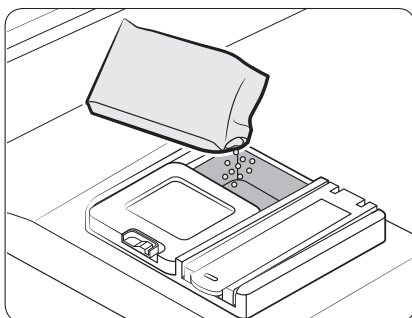

2. Añada la cantidad de detergente recomendada al compartimento para el detergente del lavado principal.

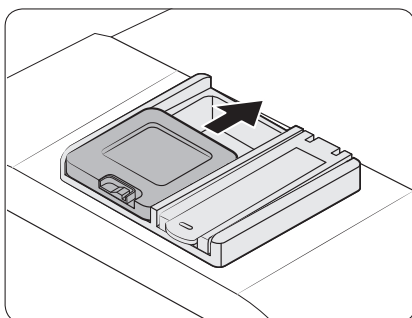

3. Cierre la tapa deslizándola hacia arriba.



# Introducción

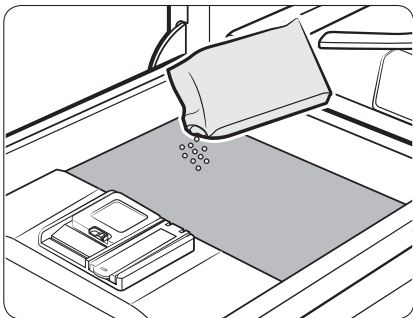

4. Si los recipientes están muy sucios, vierta una pequeña cantidad de detergente en la puerta para obtener mejores resultados de lavado.

**NOTA**

El detergente adicional se activará durante el proceso de prelavado.

La tapa se abre automáticamente para dispensar el detergente durante el lavado.

## - Tipo B

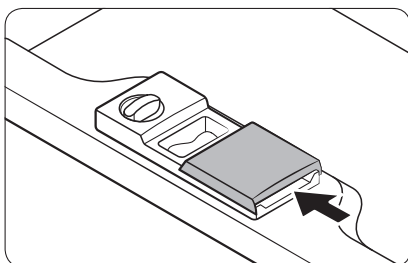
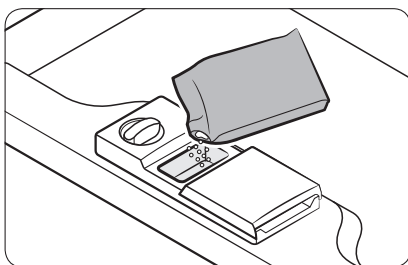
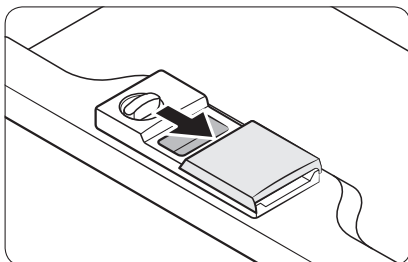
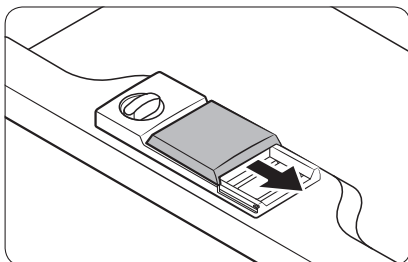

1. Abra la tapa del dispensador de detergente presionando el pestillo de desbloqueo del mismo.

### **NOTA**

La tapa siempre se abre al finalizar un programa de lavado.

2. Añada la cantidad de detergente recomendada al compartimento para el detergente del lavado principal.

3. Cierre la tapa deslizándola hacia la izquierda y luego presionándola hacia abajo.

### **NOTA**

No hay ningún botón independiente que sea específico para el uso de detergentes en formato pastilla.

# Introducción

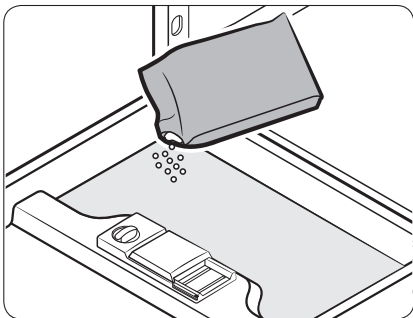

4. Si los recipientes están muy sucios, vierta una pequeña cantidad de detergente en la puerta para obtener mejores resultados de lavado.

**NOTA**

El detergente adicional se activará durante el proceso de prelavado.

La tapa se abre automáticamente para dispensar el detergente durante el lavado.

## Uso de abrillantador

### Compartimiento del abrillantador

El abrillantador mejora el rendimiento del secado del lavavajillas. Cuando se encienda el indicador de reposición de abrillantador en el panel de control, reponga el abrillantador. Utilice únicamente abrillantador líquido.

El abrillantador en polvo obstruirá la apertura del compartimiento y hará que el lavavajillas no funcione correctamente.

#### **⚠ PRECAUCIÓN**

- No vierta ningún tipo de detergente en el compartimiento del abrillantador.
- No llene demasiado el compartimiento. Una cantidad excesiva de abrillantador puede rebosar durante un programa.

### Llenado del abrillantador

#### - Tipo A

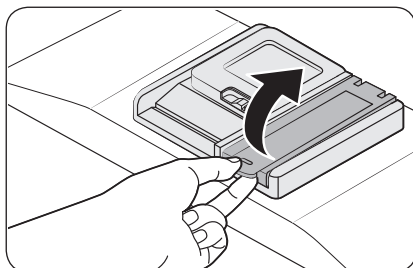

1. Abra la tapa del compartimiento del abrillantador.

#### **📄 NOTA**

Añadir el abrillantador a los detergentes en pastillas mejorará el rendimiento de secado.

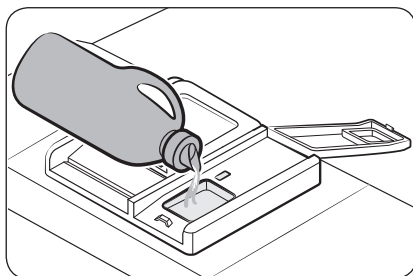

2. Llene el compartimiento con abrillantador.

#### **⚠ PRECAUCIÓN**

No sobrepase el indicador de nivel lleno. El exceso de abrillantador podría rebosar durante el programa de lavado.

# Introducción

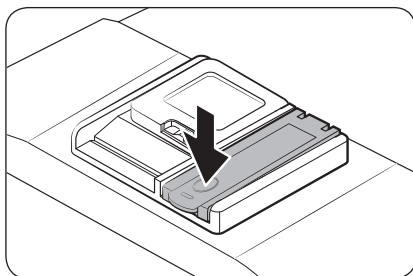

3. Cierre la tapa del compartimento del abrillantador.

## Configuración del abrillantador

Puede cambiar la cantidad de abrillantador aplicada durante un programa.

Los botones utilizados para acceder al modo de configuración pueden variar según el modelo. Compruebe los botones de su modelo.

- DW6\*R70\*\*\*\* / DW5\*R407\*BB / DW5\*R406\*BB: A (Automático), B (Desinfectar)
- DW5\*R405\*BB / DW5\*R404\*BB: A (Normal), B (Desinfectar)
- DW5\*R40\*\*F\*: A (Programa), B (Añadir abrillantador)

1. Mantenga pulsado el botón **A** durante cinco segundos.
2. Pulse el botón **B** para seleccionar el menú de configuración del nivel de abrillantador.
  - La pantalla muestra la configuración actual. (Configuración predeterminada: 'd4').
3. Pulse el botón **A** para cambiar la configuración.
  - Puede seleccionar de d1 a d5 (de mínimo a máximo).
4. Espere 5 segundos para guardar la configuración.

- DW6\*M5\*\*\*BB / DW60M5070IB: A (Exprés)
- Modelos DW6\*M5\*\*\*F\*/S\*/U\*: A (Programa)

1. Mantenga pulsado el botón **A** durante cinco segundos.
2. Pulse el botón **Inicio retardado** para acceder al modo de configuración del abrillantador.
  - La pantalla muestra la configuración actual.
3. Pulse el botón **A** para seleccionar la cantidad de abrillantador que desea.
  - Puede seleccionar de d1 a d5 (de mínimo a máximo).
4. Espere 5 segundos para guardar la configuración.

## - Tipo B

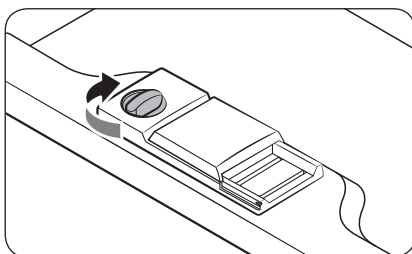
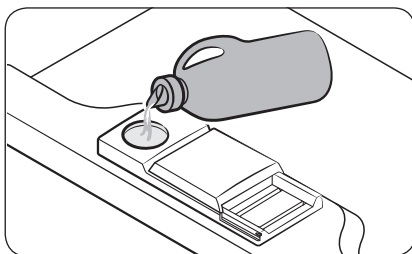
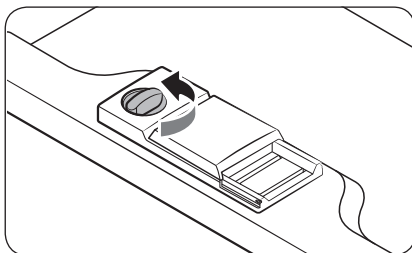

1. Retire la tapa del depósito del abrillantador girándola hacia la izquierda.

### **NOTA**

Añadir el abrillantador a los detergentes en pastillas mejorará el rendimiento de secado.

2. Llene el compartimento con abrillantador.

### **NOTA**

Utilice la mirilla al llenar el compartimento del abrillantador.

### **PRECAUCIÓN**

No sobrepase el indicador de nivel lleno. El exceso de abrillantador podría rebosar durante el programa de lavado.

3. Gire el dial indicador del abrillantador a un número entre el 1 y el 6.
  - Cuanto más alto sea el número, más abrillantador usará el lavavajillas.
  - Para mejorar el rendimiento del secado, seleccione un nivel más alto.
  - Si nota que sus platos pierden color, cambie a un nivel más bajo.
  - Si no puede girar fácilmente el dial del abrillantador, pruebe a usar una moneda.
4. Cierre la tapa del depósito del abrillantador girándola hacia la derecha.



# Introducción

## Uso del ablandador

### Depósito de la sal

El ablandador de agua se ha ideado para eliminar minerales del agua que podrían afectar al funcionamiento del aparato. Recomendamos usar agua blanda para obtener mejores resultados. El agua dura contiene impurezas que pueden reducir el rendimiento del lavado. Necesitará ablandar el agua si el agua suministrada tiene una dureza superior a 1,0 mmol/l (6 °d en grados alemanes).

- Para ablandar el agua, necesita sal específica para el lavavajillas y configurar el nivel de dureza del agua según su zona. Para obtener más información sobre el nivel de dureza del agua en su zona, póngase en contacto con el departamento de aguas local.
- Si el nivel de dureza del agua suministrada no es estable, ponga el lavavajillas en la medida más alta. Por ejemplo, si la lectura de la dureza del agua oscila entre 6,7 mmol/l y 9,0 mmol/l, ajuste el lavavajillas a 9,0 mmol/l.
- El nivel de dureza del agua por defecto del lavavajillas es 3 (2,1-3,0 mmol/l). Si este ajuste coincide con el nivel de dureza del agua en su zona, no es necesario que lo cambie.

#### NOTA

- Es aconsejable realizar los ajustes de acuerdo con esta tabla (o Manual).
- Ajuste de fábrica: H3

Dureza del agua				Configuración de la dureza del agua	Consumo de sal (gramos/ programa)	Autonomía (programas/1 kg)
°dH	°fH	°Clark	mmol/l			
0-5	0-9	0-6	0-0,94	H1	0	/
6-11	10-20	7-14	1,0-2,0	H2	20	60
12-17	21-30	15-21	2,1-3,0	H3	30	50
18-22	31-40	22-28	3,1-4,0	H4	40	40
23-34	41-60	29-42	4,1-6,0	H5	50	30
35-55	61-98	43-69	6,1-9,8	H6	60	20

#### NOTA

- 1 dH (grados alemanes) = 0,178 mmol/l
- 1 Clark (grados británicos) = 0,143 mmol/l
- 1 fH (grados franceses) = 0,1 mmol/l
- Póngase en contacto con la compañía suministradora de agua para obtener información sobre la dureza del agua de su zona.





## **NOTA**

Cómo funciona la regeneración de los ablandadores de agua (programa ECO con ajuste de nivel H3)

- Funciona durante unos 2 minutos cuando empieza el programa de secado y utiliza 2 l de agua, 0,0002 kWh de energía.
- Se regenera una vez cada 5 ciclos.

## **Cómo establecer el nivel de ablandador**

El lavavajillas está diseñado para que se pueda ajustar la cantidad de sal consumida de acuerdo con la dureza del agua que se utiliza. Se puede optimizar y personalizar el nivel del consumo de sal siguiendo el proceso siguiente:

Los botones utilizados para acceder al modo de configuración pueden variar según el modelo. Compruebe los botones de su modelo.







- DW6\*R70\*\*\* / DW5\*R407\*BB / DW5\*R406\*BB: **A (Automático)**
  - DW5\*R405\*BB / DW5\*R404\*BB: **A (Normal)**
1. Mantenga pulsado el botón **A** durante cinco segundos.
  2. Pulse el botón **Inicio retardado** para seleccionar el menú de configuración de la dureza del agua.
    - La pantalla muestra la configuración actual..
  3. Pulse el botón **A** para cambiar la configuración.
    - Puede seleccionar de H1 a H6 (de blando a duro).
  4. Espere 5 segundos para guardar la configuración.
- 
- DW6\*M6\*\*\*BB / DW60M6070IB: **A (Prelavado)**
  - DW6\*M5\*\*\*BB / DW60M5070IB: **A (Exprés)**
  - Modelos DW6\*M\*\*\*\*F\*/S\*/U\*: **A (Programa)**
1. Pulse el botón **A** durante 5 segundos para seleccionar el menú de configuración de la dureza del agua.
    - La pantalla muestra la configuración actual..
  2. Pulse el botón **A** para cambiar la configuración.
    - Puede seleccionar de H1 a H6 (de blando a duro).
  3. Espere 5 segundos para guardar la configuración.





# Funcionamiento

## Descripción de los programas

	ECO *	Este programa reduce el consumo de electricidad y agua, y es apropiado para elementos con un nivel normal de suciedad.
	Automático / Lavado automático	Este programa detecta el nivel de suciedad y automáticamente inicia el programa óptimo, que es apropiado para todos los niveles de suciedad.
	Normal	Para cargas de suciedad normal, como ollas, platos, vasos y sartenes con poca suciedad.
	Intensivo	Seleccione este programa para elementos muy sucios.
	Delicado	Seleccione este programa para elementos poco sucios y frágiles, como vasos.
	Exprés	Elementos de uso diario, suciedad normal, con un tiempo de programa corto.
	Rápido / Lavado rápido	Seleccione este programa para limpiar utensilios con poca suciedad en un breve periodo de tiempo.
	Prelavado	Aclarado con agua fría para eliminar la suciedad antes de ejecutar otro programa.
	Extra silencioso	Seleccione este programa para un lavado más suave y silencioso. Este programa lava un poco más lento, pero crea 2 decibelios menos de ruido que el programa ECO.
	Autolimpieza	Seleccione este programa para limpiar el interior del lavavajillas. Asegúrese de que el lavavajillas está vacío.

El programa utilizado puede variar según el modelo.

\* Los valores para el programa ECO se han obtenido siguiendo la prueba estándar EN 60436:2020. Los valores proporcionados para los otros programas son solamente indicativos.

---

## Consejo para el ahorro de energía y agua

---

- El programa ECO es adecuado para limpiar vajillas con suciedad normal, que para este uso es el programa más eficiente en cuanto a su consumo combinado de energía y agua, y que se utiliza para evaluar el cumplimiento de la legislación de la UE en materia de diseño ecológico (REGLAMENTO (UE) 2019/2022 DE LA COMISIÓN).
- El preenjuague manual de la vajilla implica un mayor consumo de agua y energía, lo cual no es recomendable.  
Use un cuchillo, etc. para quitar solo los trozos grandes de comida antes de cargar el lavavajillas.
- El agua suministrada puede llegar a los 60 °C, y se consume menos energía cuando se conecta el agua caliente.
- Es mejor llenar la cesta, si es posible, pero sin sobrecargarla.
- Para ahorrar agua y energía, utilice el programa **ECO**. El programa **ECO** es el más eficiente cuando se lavan elementos con suciedad normal.
- Utilice una cantidad apropiada de detergente y abrillantador de acuerdo con las directrices del fabricante.
- El uso del lavavajillas ahorra agua en comparación con el lavado normal a mano.
- Puede encontrar la información sobre el diseño ecológico en [www.samsung.com/support](http://www.samsung.com/support).

### Para acceder al registro EPREL del modelo:

1. Vaya a <https://eprel.ec.europa.eu>.
2. Obtenga el identificador del modelo en la etiqueta de energía del producto y escríbalo en el cuadro de búsqueda.
3. Se muestra la información de la etiqueta de energía del modelo.

\* Puede acceder directamente a la información del producto en <https://eprel.ec.europa.eu/qr/#####> (número de registro).

El número de registro se encuentra en la etiqueta de clasificación de su producto.

# Funcionamiento

## Tabla de ciclos

DW6\*R707\*\*\*/DW6\*R705\*\*\*/DW6\*R704\*\*\*

Programa	Automático	ECO	Intensivo
Cantidad de restos de comida	Normal	Normal	Mucha
Secuencia de ciclos	Prelavado (45 °C) ▶ Lavado principal (55 °C-65 °C) ▶ Aclarado ▶ Aclarado caliente (50 °C-70 °C) ▶ Secado ▶ Fin	Prelavado ▶ Lavado principal (50 °C) ▶ Aclarado ▶ Aclarado caliente (48 °C) ▶ Secado ▶ Fin	Prelavado (50 °C) ▶ Lavado principal (65 °C) ▶ Aclarado ▶ Aclarado caliente (58 °C) ▶ Secado ▶ Fin
Consumo de agua (l)	8,5-18	9,9	16,6
Consumo de energía (kWh)	0,85-1,55	0,848 (DW6*R707***/ DW6*R705***) 0,836 (DW6*R704***)	1,5
Duración del programa (min)	150	210	205

Programa	Delicado	Exprés	* Prelavado
Cantidad de restos de comida	Poca	Normal	Poca
Secuencia de ciclos	Prelavado (40 °C) ▶ Lavado principal (50 °C) ▶ Aclarado ▶ Aclarado caliente (50 °C) ▶ Secado ▶ Fin	Lavado principal (60 °C) ▶ Aclarado ▶ Aclarado caliente (55 °C) ▶ Secado ▶ Fin	Prelavado ▶ Fin
Consumo de agua (l)	13,5	15	4,1
Consumo de energía (kWh)	0,95	0,95	0,02
Duración del programa (min)	120	60	15

Programa	Extra silencioso	** Autolimpieza
Cantidad de restos de comida	Normal	-
Secuencia de ciclos	Prelavado (35 °C) ▶ Lavado principal (60 °C) ▶ Aclarado ▶ Aclarado caliente (55 °C) ▶ Secado ▶ Fin	Prelavado ▶ Lavado principal (70 °C) ▶ Aclarado ▶ Aclarado caliente (70 °C) ▶ Secado ▶ Fin
Consumo de agua (l)	13	15
Consumo de energía (kWh)	1,5	1,25
Duración del programa (min)	270	145

\* **Prelavado** : Este programa no activa la función de apertura automática de puerta ni el proceso de secado.

El uso continuado del programa Prelavado durante un tiempo prolongado no es aconsejable. Puede reducir la eficacia del ablandador del agua.

\*\* **Autolimpieza** : Solo para los modelos DW6\*R707\*/DW6\*R705\*

 **NOTA**

El consumo de energía y la duración del programa dependen de la temperatura del agua y la carga.

# Funcionamiento

## DW5\*R407\*\*\*/DW5\*R406\*\*\*

Programa	Automático	ECO	Intensivo
Cantidad de restos de comida	De poca a mucha	Normal	Mucha
Secuencia de ciclos	Prelavado (45 °C) ▶ Lavado principal (45 °C-55 °C) ▶ Aclarado ▶ Aclarado caliente (65 °C) ▶ Secado ▶ Fin	Lavado principal (50 °C) ▶ Aclarado ▶ Aclarado caliente (50 °C) ▶ Secado ▶ Fin	Prelavado (50 °C) ▶ Lavado principal (60 °C) ▶ Aclarado ▶ Aclarado caliente (70 °C) ▶ Secado ▶ Fin
Consumo de agua (l)	9,5-13	9,9 (DW5*R406***) 9,5 (DW5*R407***)	15,5
Consumo de energía (kWh)	0,85-1,2	0,704 (DW5*R406***) 0,755 (DW5*R407***)	1,33
Duración del programa (min)	150	220	175

Programa	Delicado	Exprés	Rápido
Cantidad de restos de comida	Poca	Normal	Poca
Secuencia de ciclos	Prelavado ▶ Lavado principal (40 °C) ▶ Aclarado ▶ Aclarado caliente (60 °C) ▶ Secado ▶ Fin	Prelavado (40 °C) ▶ Lavado principal (45 °C) ▶ Aclarado caliente (60 °C) ▶ Secado ▶ Fin	Lavado principal (35 °C) ▶ Aclarado (35 °C)
Consumo de agua (l)	12	9,1	10,5
Consumo de energía (kWh)	0,71	0,77	0,28
Duración del programa (min)	125	60	20

### DW5\*R405\*\*\*/DW5\*R404\*\*\*

Programa	Normal	ECO	Intensivo
Cantidad de restos de comida	Normal	Normal	Mucha
Secuencia de ciclos	Prelavado (45 °C) ▶ Lavado principal (55 °C) ▶ Aclarado ▶ Aclarado caliente (65 °C) ▶ Secado ▶ Fin	Lavado principal (45 °C) ▶ Aclarado ▶ Aclarado caliente (60 °C) ▶ Secado ▶ Fin	Prelavado (50 °C) ▶ Lavado principal (60 °C) ▶ Aclarado ▶ Aclarado caliente (70 °C) ▶ Secado ▶ Fin
Consumo de agua (l)	13,1	9,5 (DW5*R404***) 9,9 (DW5*R405***)	16,5
Consumo de energía (kWh)	1,1	0,780 (DW5*R404***) 0,836 (DW5*R405***)	1,3
Duración del programa(min)	175	220	165

Programa	Delicado	Exprés	Rápido
Cantidad de restos de comida	Poca	Normal	Poca
Secuencia de ciclos	Prelavado ▶ Lavado principal (40 °C) ▶ Aclarado ▶ Aclarado caliente (60 °C) ▶ Secado ▶ Fin	Prelavado (50 °C) ▶ Lavado principal (60 °C) ▶ Aclarado caliente (60 °C) ▶ Secado ▶ Fin	Lavado principal (35 °C) ▶ Aclarado (35 °C)
Consumo de agua (l)	13,4	9,1	10,5
Consumo de energía (kWh)	0,78	0,75	0,3
Duración del programa (min)	125	60	20



#### NOTA

El consumo de energía y la duración del programa dependen de la temperatura del agua y la carga.

# Funcionamiento

## DW6\*M503\*\*\*/DW6\*M505\*\*\*/DW60M5070IB

Programa	Intensivo	Normal	ECO
Cantidad de restos de comida	Mucha	Normal	Normal
Secuencia de ciclos	Prelavado (50 °C) ▶ Lavado principal (60 °C) ▶ Aclarado ▶ Aclarado ▶ Aclarado caliente (70 °C) ▶ Secado ▶ Fin	Prelavado (45 °C) ▶ Lavado principal (55 °C) ▶ Aclarado ▶ Aclarado caliente (65 °C) ▶ Secado ▶ Fin	Lavado principal (45 °C) ▶ Aclarado ▶ Aclarado caliente (65 °C) ▶ Secado ▶ Fin
Consumo de agua (l)	18,5	15	12
Consumo de energía (kWh)	1,5	1,35	1,037
Duración del programa (min)	170	180	195

Programa	** Delicado	Exprés
Cantidad de restos de comida	Poca	Normal
Secuencia de ciclos	Prelavado ▶ Lavado principal (40 °C) ▶ Aclarado ▶ Aclarado caliente (60 °C) ▶ Secado ▶ Fin	Prelavado (50 °C) ▶ Lavado principal (60 °C) ▶ Aclarado caliente (60 °C) ▶ Secado ▶ Fin
Consumo de agua (l)	14,5	10
Consumo de energía (kWh)	0,95	0,9
Duración del programa (min)	130	60

\*\* Delicado : Solo para los modelos DW6\*M505\*\*\*/DW60M5070IB

### **NOTA**

El consumo de energía y la duración del programa dependen de la temperatura del agua y la carga.

DW6\*M6031\*\*/DW6\*M605\*\*\*/DW60M6070IB/DW6\*M604\*\*\*

Programa	Intensivo	Lavado automático	ECO
Cantidad de restos de comida	Mucha	Normal	Normal
Secuencia de ciclos	Prelavado (50 °C) ▶ Lavado principal (60 °C) ▶ Aclarado ▶ Aclarado ▶ Aclarado caliente (70 °C) ▶ Secado ▶ Fin	Prelavado (45 °C) ▶ Lavado principal (45-55 °C) ▶ Aclarado ▶ Aclarado caliente (65 °C) ▶ Secado ▶ Fin	Prelavado ▶ Lavado principal (50 °C) ▶ Aclarado ▶ Aclarado caliente (55 °C) ▶ Secado ▶ Fin
Consumo de agua (l)	17,5	11-15	10,5
Consumo de energía (kWh)	1,6	0,9-1,3	0,950 (DW6*M6031** / DW6*M605*** / DW60M6070IB) 0,936 (DW6*M604***)
Duración del programa (min)	175	150	225

Programa	Exprés	Prelavado	Delicado
Cantidad de restos de comida	Normal	Poca	Poca
Secuencia de ciclos	Prelavado (50 °C) ▶ Lavado principal (60 °C) ▶ Aclarado ▶ Aclarado caliente (60 °C) ▶ Secado ▶ Fin	Prelavado ▶ Fin	Prelavado ▶ Lavado principal (40 °C) ▶ Aclarado ▶ Aclarado caliente (60 °C) ▶ Secado ▶ Fin
Consumo de agua (l)	10	4	13
Consumo de energía (kWh)	1,15	0,02	0,9
Duración del programa (min)	60	15	130



# Funcionamiento

Programa	** Lavado rápido
Cantidad de restos de comida	Poca
Secuencia de ciclos	Lavado principal (45 °C) ► Aclarado caliente (50 °C) ► Aclarado caliente (55 °C) ► Fin
Consumo de agua (l)	11
Consumo de energía (kWh)	0,75
Duración del programa (min)	30

**\*\* Lavado rápido** : Solo para los modelos DW6\*M6031\*\*/DW6\*M605\*\*\*/DW60M6070IB  
No se recomienda el uso continuo del programa de lavado rápido durante un tiempo prolongado. Puede reducir la eficacia del ablandador del agua.

## **NOTA**

El consumo de energía y la duración del programa dependen de la temperatura del agua y la carga.

# Mantenimiento

---

## Limpieza

---

Mantenga limpio el lavavajillas para mejorar su rendimiento, reducir las reparaciones innecesarias y prolongar su vida útil.

### Exterior

Limpie los derrames de la superficie del lavavajillas inmediatamente. Utilice un paño suave y húmedo para limpiar suavemente los derrames y el polvo del panel de control.

#### PRECAUCIÓN

- No utilice benceno, cera, disolventes, lejía que contenga cloro, alcohol ni otras sustancias químicas. Estos productos pueden decolorar la superficie del lavavajillas y originar manchas.
- El lavavajillas tiene componentes eléctricos en su interior. No rocíe agua directamente sobre el lavavajillas. Proteja los componentes eléctricos del agua.
- Para un panel de puerta de acero inoxidable, utilice un limpiador para acero inoxidable de electrodomésticos y un paño limpio suave.

### Interior

Limpie el interior del lavavajillas con regularidad para eliminar la suciedad y los restos de comida. Limpie el interior del lavavajillas y de la puerta con un paño húmedo.

#### PRECAUCIÓN

- No quite la junta frontal (el sello largo de goma que cubre la abertura del lavavajillas). La junta mantiene sellado el interior del lavavajillas.
- Utilice un trapo húmedo para eliminar los depósitos de cal o grasa del interior del lavavajillas. Como alternativa, ponga un poco de detergente y luego ejecute un programa vacío a la temperatura de enjuague más elevada.

# Mantenimiento

## Boquillas

Quite y limpie cada una de las boquillas para evitar que se obstruyan o si ya están obstruidas. Tenga cuidado cuando retire las boquillas, ya que pueden romperse.

### Boquilla de la bandeja superior

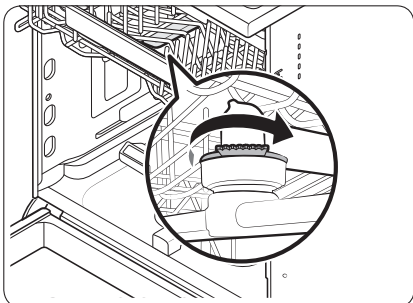

1. Abra la puerta y quite la bandeja superior para dejar al descubierto la boquilla.
2. Afloje y retire la tuerca y luego separe la boquilla.
3. Desobstruya y limpie la boquilla.
4. Vuelva a colocar la boquilla y apriete la tuerca con la mano.
5. Gire la boquilla con la mano para asegurarse de que está insertada correctamente.

### Boquilla inferior

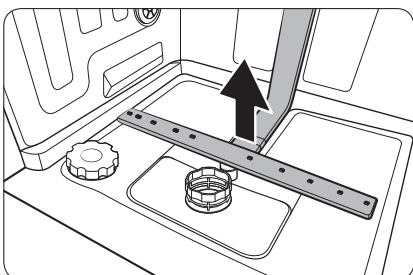

1. Abra la puerta y retire la bandeja inferior. La boquilla inferior queda a la vista en la parte inferior del lavavajillas.
2. Desobstruya y limpie la boquilla.
3. Vuelva a insertar la boquilla.
4. Gire la boquilla con la mano para asegurarse de que está insertada correctamente.

#### **NOTA**

Dependiendo de los modelos, las piezas reales pueden parecer diferentes a las figuras.

## Limpieza interior

Recomendamos una limpieza interior cada mes. Puede usar el programa **Autolimpieza** (si está disponible) o el programa Intensivo sin poner platos. En algunos modelos con función de notificación, el LED puede parpadear después de 20-22 ciclos.

Si el agua corriente es dura, puede evitar la formación de cal en el interior del lavavajillas si añade ácido cítrico al detergente cuando utilice el lavavajillas.

## Filtro

Se recomienda limpiar el filtro una vez al mes.

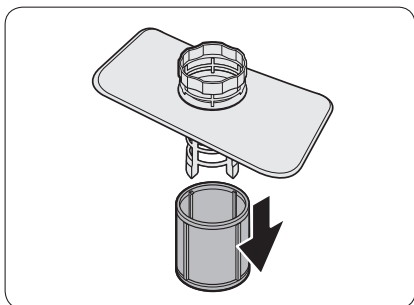
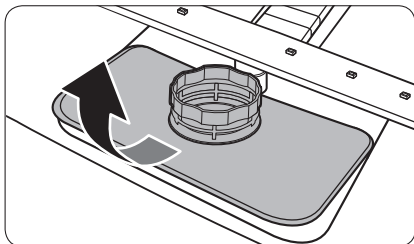
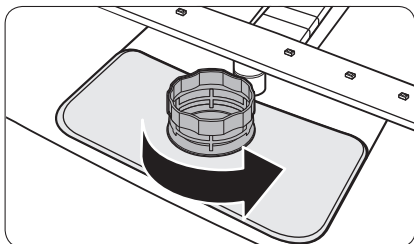

1. Abra la puerta y retire la bandeja inferior.
2. Gire el asa del filtro en el sentido contrario al de las agujas del reloj para desbloquear el Filtro grueso.
3. Retire el Filtro grueso y después el microfiltro cilíndrico que se encuentra debajo.

# Mantenimiento

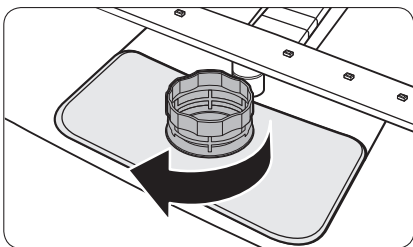
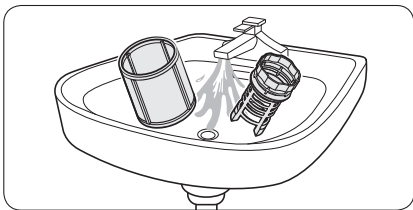

4. Elimine la suciedad y las impurezas del microfiltro y del Filtro grueso.
5. Enjuáguelos con agua corriente y séquelos bien.

6. Vuelva a colocar el filtro y el Filtro grueso.
7. Gire el asa del filtro en el sentido de las agujas del reloj.



## NOTA

Dependiendo de los modelos, las piezas reales pueden parecer diferentes a las figuras.

### PRECAUCIÓN

Asegúrese de que el Filtro grueso está bien cerrado. Si está flojo, puede reducirse la eficacia de la filtración.

# Solución de problemas

## Puntos de comprobación

Si tiene algún problema en el lavavajillas, consulte antes la siguiente tabla e intente realizar las acciones sugeridas.

En caso de reparación del producto por parte de un servicio técnico no autorizado, reparación por cuenta propia o no profesional del producto, Samsung no es responsable de ningún daño al producto, ninguna lesión o cualquier otro problema relativo a la seguridad del producto causado por cualquier intento de reparar el producto, si no sigue cuidadosamente estas instrucciones de reparación y mantenimiento. Cualquier daño al producto causado por un intento de reparar el producto por cualquier persona que no sea un Servicio Técnico Certificado por Samsung no estará cubierto por la garantía.

Síntoma	Posible causa	Actuación
El lavavajillas no se pone en marcha.	La puerta no está bien cerrada.	<ul style="list-style-type: none"><li>• Asegúrese de que la puerta está asegurada y completamente cerrada.</li><li>• Asegúrese de que la bandeja superior está bien unida con la boquilla.</li><li>• Asegúrese de que la bandeja superior está bien montada.</li></ul>
	El cable de alimentación no está enchufado.	<ul style="list-style-type: none"><li>• Conecte el cable de alimentación.</li></ul>
	No se suministra agua.	<ul style="list-style-type: none"><li>• Asegúrese de que la válvula de suministro de agua está abierta.</li></ul>
	El panel de control está bloqueado.	<ul style="list-style-type: none"><li>• Desactivar el Bloqueo de controles.</li></ul>
El lavavajillas despiden mal olor.	Queda agua del programa anterior.	<ul style="list-style-type: none"><li>• Con el lavavajillas vacío, añada detergente y luego ejecute el programa Rápido. Solo está disponible en los modelos aplicables.</li></ul>
Queda agua en el lavavajillas después de terminar un programa	La manguera de desagüe está doblada u obstruida.	<ul style="list-style-type: none"><li>• Enderece la manguera o desobstrúyala.</li></ul>

# Solución de problemas

Síntoma	Posible causa	Actuación
Queda comida en los platos.	Se ha seleccionado un programa incorrecto.	<ul style="list-style-type: none"> <li>• Seleccione un programa adecuado para el nivel de suciedad de la vajilla, según se indica en este manual.</li> </ul>
	Los filtros están obstruidos o no están correctamente montados.	<ul style="list-style-type: none"> <li>• Limpie los filtros.</li> <li>• Asegúrese de montar los filtros correctamente.</li> </ul>
	Se ha utilizado una cantidad insuficiente de detergente.	<ul style="list-style-type: none"> <li>• Utilice una cantidad suficiente de detergente parra cada carga.</li> </ul>
	La presión del agua es baja.	<ul style="list-style-type: none"> <li>• Asegúrese de que la presión se encuentra entre 0,04-1,0 MPa.</li> </ul>
	Las boquillas están obstruidas.	<ul style="list-style-type: none"> <li>• Limpie y desobstruya las boquillas.</li> </ul>
	Los platos no están bien cargados o se ha sobrecargado el lavavajillas.	<ul style="list-style-type: none"> <li>• Disponga los platos de forma que no interfieran con las boquillas ni con el dispensador de detergente.</li> </ul>
	El agua es demasiado dura.	<ul style="list-style-type: none"> <li>• Compruebe el indicador de reposición de la sal y repóngala si es necesario.</li> </ul>
Los platos no se secan bien.	No hay abrillantador en el dispensador o no se ha utilizado en cantidad suficiente.	<ul style="list-style-type: none"> <li>• Añada abrillantador.</li> <li>• Compruebe los ajustes del abrillantador.</li> </ul>
	Se han cargado demasiados platos.	<ul style="list-style-type: none"> <li>• La sobrecarga puede reducir la eficacia del lavado. Cargue la vajilla según lo recomendado.</li> </ul>
	Los vasos y copas derraman agua sobre los otros platos al sacarlos.	<ul style="list-style-type: none"> <li>• Vacíe en primer lugar la bandeja inferior y después la bandeja superior. Así evitará que el agua de la bandeja superior gotee sobre los platos de la bandeja inferior.</li> </ul>
	Se han utilizado pastillas multidetergente sin seleccionar la opción Desinfección.	<ul style="list-style-type: none"> <li>• Seleccione la opción Desinfección o utilice abrillantador.</li> </ul>

Síntoma	Posible causa	Actuación
El lavavajillas hace demasiado ruido.	El lavavajillas hace ruido cuando la tapa del dispensador está abierta y la bomba de vaciado está funcionando.	<ul style="list-style-type: none"> <li>• Esto es normal.</li> </ul>
	El lavavajillas no está nivelado.	<ul style="list-style-type: none"> <li>• Asegúrese de nivelar el lavavajillas.</li> </ul>
	La boquilla choca contra los platos y produce un ruido de golpeteo.	<ul style="list-style-type: none"> <li>• Vuelva a colocar los platos.</li> </ul>
Queda una película amarilla o marrón sobre los platos.	Hay manchas de café o té.	<ul style="list-style-type: none"> <li>• Use un programa con una temperatura más alta.</li> </ul>
Los indicadores no se encienden.	El cable de alimentación no está enchufado.	<ul style="list-style-type: none"> <li>• Conecte el cable de alimentación.</li> </ul>
Las boquillas no giran con suavidad.	Las boquillas están obstruidas con restos de alimentos.	<ul style="list-style-type: none"> <li>• Limpie las boquillas.</li> </ul>
Queda una capa blanca sobre los platos.	El agua es demasiado dura.	<ul style="list-style-type: none"> <li>• Asegúrese de que el indicador de llenado de sal y los ajustes del ablandador son correctos para la dureza del agua de su zona.</li> <li>• Asegúrese de que el tapón del depósito de la sal está bien colocado.</li> </ul>
Hay burbujas de aire y rayaduras en el panel de control.	El aire que entra por debajo la película protectora causa la permanencia de las marcas del EPS.	<ul style="list-style-type: none"> <li>• Quite la película protectora del panel de control.</li> </ul>



# Solución de problemas

## Códigos de información

Si el lavavajillas no funciona, puede aparecer un código de información en la pantalla. Consulte la siguiente tabla e intente realizar las acciones sugeridas.

Código	Actuación
LC	<b>Comprobación de fugas</b> <ul style="list-style-type: none"><li>Cierre la válvula de suministro de agua. Vaya al panel de disyuntores doméstico y desconecte el disyuntor del lavavajillas. Después, póngase en contacto con el instalador para que lo repare. Si el problema continúa, póngase en contacto con un centro de servicio local de Samsung.</li></ul>
4C	<b>Comprobación del suministro de agua</b> <ul style="list-style-type: none"><li>Compruebe si la válvula de suministro de agua está cerrada, si se ha suspendido el suministro de agua o si el conducto o la válvula de entrada de agua están congelados u obstruidos por partículas extrañas. Si el problema continúa, póngase en contacto con un centro de servicio local de Samsung.</li></ul>
AC	<b>Comprobación de comunicación de la PCB</b> <ul style="list-style-type: none"><li>Comunicación anormal entre el PCB principal y la PCB secundaria.</li><li>Si el problema continúa, póngase en contacto con un centro de servicio autorizado de Samsung.</li></ul>
HC	<b>Comprobación de calentamiento a temperatura alta</b> <ul style="list-style-type: none"><li>Comprobación de funcionamiento. Con el lavavajillas vacío, ponga detergente y realice un programa. Si el problema continúa, vaya al panel de disyuntores doméstico y desconecte el disyuntor del lavavajillas. Después, póngase en contacto con un centro de servicio de Samsung.</li></ul>
tC	<b>Comprobación del termistor</b> <ul style="list-style-type: none"><li>El sensor de temperatura está estropeado (cortocircuito o circuito abierto). Si el problema continúa, póngase en contacto con un centro de servicio autorizado de Samsung.</li></ul>
EC	<b>Comprobación de la bomba de lavado</b> <ul style="list-style-type: none"><li>Funcionamiento anormal de la bomba de lavado. Si el problema continúa, póngase en contacto con un centro de servicio local de Samsung.</li></ul>
PC	<b>Comprobación del motor de distribución</b> <ul style="list-style-type: none"><li>Funcionamiento anómalo con el montaje del motor de distribución o el PCB principal. Si el problema continúa, póngase en contacto con un centro de servicio local de Samsung.</li></ul>

---

Código	Actuación
bc2	<b>Comprobación de los botones</b> <ul style="list-style-type: none"><li>• Botón presionado durante 30 segundos.</li><li>• Compruebe si hay agua o sustancias extrañas en el botón.</li><li>• Si el problema continúa, póngase en contacto con un centro de servicio local de Samsung.</li></ul>

Si sigue apareciendo un código de información en pantalla, póngase en contacto con un centro de servicio local de Samsung.

Las piezas de repuesto\* para los usuarios finales están disponibles durante un mínimo de 10 años\*\*.

\* Partes aplicables: bisagras y sellos de puertas, otros sellos, brazos rociadores, filtros de drenaje, bastidores interiores y periféricos de plástico como cestas y tapas.

\*\* Esto significa un mínimo de 10 años a partir del momento en que Samsung ponga en el mercado la última unidad del modelo.

## ¿PREGUNTAS O COMENTARIOS?

PAÍS	LLAME	O VISITE NUESTRA PÁGINA WEB
UK	0333 000 0333	<a href="http://www.samsung.com/uk/support">www.samsung.com/uk/support</a>
IRELAND (EIRE)	0818 717100	<a href="http://www.samsung.com/ie/support">www.samsung.com/ie/support</a>
FRANCE	01 48 63 00 00	<a href="http://www.samsung.com/fr/support">www.samsung.com/fr/support</a>
NETHERLANDS	088 90 90 100	<a href="http://www.samsung.com/nl/support">www.samsung.com/nl/support</a>
GERMANY	06196 77 555 77	<a href="http://www.samsung.com/de/support">www.samsung.com/de/support</a>
SWEDEN	0771 726 786	<a href="http://www.samsung.com/se/support">www.samsung.com/se/support</a>
NORWAY	21629099	<a href="http://www.samsung.com/no/support">www.samsung.com/no/support</a>
FINLAND	030-6227 515	<a href="http://www.samsung.com/fi/support">www.samsung.com/fi/support</a>
DENMARK	707 019 70	<a href="http://www.samsung.com/dk/support">www.samsung.com/dk/support</a>
ITALIA	800-SAMSUNG (800.7267864)	<a href="http://www.samsung.com/it/support">www.samsung.com/it/support</a>
SPAIN	91 175 00 15	<a href="http://www.samsung.com/es/support">www.samsung.com/es/support</a>
PORTUGAL	808 207 267	<a href="http://www.samsung.com/pt/support">www.samsung.com/pt/support</a>
POLAND	[IM] 801-172-678* lub +48 22 607-93-33* Specjalistyczna infolinia do obsługi zapytań dotyczących telefonów komórkowych: 801-672-678* * (opłata według taryfy operatora)  [CE] 801-172-678* lub +48 22 607-93-33* * (opłata według taryfy operatora)	<a href="http://www.samsung.com/pl/support/">http://www.samsung.com/pl/support/</a>
HUNGARY	0680SAMSUNG (0680-726-7864)	<a href="http://www.samsung.com/hu/support">www.samsung.com/hu/support</a>
CROATIA	072 726 786	<a href="http://www.samsung.com/hr/support">www.samsung.com/hr/support</a>
ALBANIA	045 620 202	<a href="http://www.samsung.com/al/support">www.samsung.com/al/support</a>
North Macedonia	023 207 777	<a href="http://www.samsung.com/mk/support">www.samsung.com/mk/support</a>
SLOVENIA	080 697 267 (brezplačna številka)	<a href="http://www.samsung.com/si/support">www.samsung.com/si/support</a>
BOSNIA	055 233 999	<a href="http://www.samsung.com/ba/support">www.samsung.com/ba/support</a>
ESTONIA	800-7267	<a href="http://www.samsung.com/ee/support">www.samsung.com/ee/support</a>
LITHUANIA	8-800-77777	<a href="http://www.samsung.com/lt/support">www.samsung.com/lt/support</a>
LATVIA	8000-7267	<a href="http://www.samsung.com/lv/support">www.samsung.com/lv/support</a>

# Máquina de lavar loiça

Manual de design ecológico



**SAMSUNG**

# Índice

---

<b>Instalar</b>	<b>3</b>
Requisitos de instalação	3
<b>Antes de utilizar o produto pela primeira vez</b>	<b>4</b>
Utilização do detergente	4
Utilização do abrilhantador	9
Utilização do descalcificador	12
<b>Funcionalidades</b>	<b>14</b>
Visão geral dos ciclos	14
Sugestão de poupança de energia e água	15
Tabela de ciclos	16
<b>Manutenção</b>	<b>23</b>
Limpeza	23
<b>Resolução de problemas</b>	<b>27</b>
Pontos de controlo	27
Códigos de informação	30

# Instalar

## Requisitos de instalação

Para evitar o risco de incêndio, choque elétrico ou ferimentos, todas as ligações da cablagem e ligações à terra têm de ser realizadas por um técnico especializado.

### Alimentação

- Um circuito individual de 220-240 V~, 50 Hz dedicado para a máquina de lavar loiça.
- Saída de alimentação com uma corrente máxima admissível de 16 A (máximo de 11 A para a máquina de lavar loiça)

#### AVISO

- Não utilize uma extensão.
- Utilize apenas a ficha que é fornecida com a máquina de lavar loiça.
- Após concluir a instalação, certifique-se de que a ficha não está dobrada ou danificada.

### Ligação à terra

Para obter uma ligação à terra permanente, a máquina de lavar loiça tem de estar corretamente ligada a um metal ligado à terra ou a um sistema de cablagem permanente. O condutor de terra tem de passar pelos condutores do circuito e, em seguida, tem de ser ligado ao terminal de terra ou ao cabo da máquina de lavar loiça.

#### AVISO

- Não ligue o fio de terra a tubos de canalização de plástico, canos de gás ou a tubos de água quente. Condutores de terra incorretamente ligados podem provocar choques elétricos.
- Não modifique a ficha da máquina de lavar loiça. Se a ficha não encaixar na tomada, peça a um electricista qualificado para instalar uma tomada adequada.

### Fornecimento de água

- O tubo de fornecimento de água tem de suportar pressões de água entre 0,04 e 1 MPa.
- A temperatura da água tem de ser inferior a 60 °C.
- A torneira de água tem de incluir uma torneira de passagem com uma rosca macho de 3/4".

### Para reduzir o risco de fugas:

- Certifique-se de que as torneiras de água estão num local de fácil acesso.
- Feche a torneira de água quando a máquina de lavar loiça não estiver a ser utilizada.
- Verifique regularmente se existem fugas nos encaixes da mangueira de água.
- Para travar qualquer fuga de água, vede as juntas e as uniões da linha de fornecimento de água com fita de Teflon ou composto vedante.

### Aqua Stop

O sistema Aqua Stop é um componente elétrico que foi concebido para impedir fugas de água. O sistema Aqua Stop está fixado à mangueira de água e corta automaticamente o fluxo de água caso a mangueira sofra danos.

#### CUIDADO

- Utilize o sistema Aqua Stop com cuidado.
- Não torça ou dobre a mangueira de água ligada ao sistema Aqua Stop. Se o sistema Aqua Stop sofrer danos, feche as torneiras de água e desligue a ficha imediatamente. Em seguida, contacte o seu centro de apoio ao cliente Samsung local ou um técnico especializado.

### Instalação no pavimento

- Certifique-se de que a máquina de lavar loiça está nivelada utilizando os pés reguláveis em altura.
- Quando concluir o processo de nivelção, verifique se a porta abre e fecha corretamente.



# Antes de utilizar o produto pela primeira vez

Existem dois tipos de dispensadores, como se ilustra abaixo. Verifique as instruções para saber qual o dispensador da sua máquina de lavar loiça.

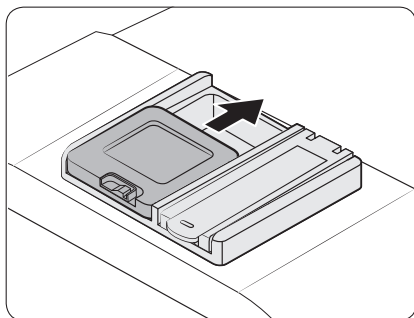

Tipo A

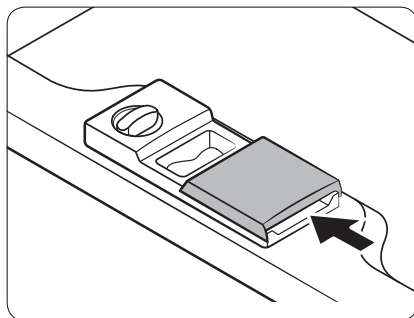

Tipo B

Antes de utilizar o produto pela primeira vez

## Utilização do detergente

### Compartimento de detergente

Todos os ciclos da máquina de lavar loiça necessitam de detergente no compartimento de detergente. Adicione a quantidade recomendada de detergente para o ciclo selecionado de forma a garantir o melhor desempenho.

#### ⚠ AVISO

- Não ingira nem coloque detergente para a máquina de lavar loiça na boca. Evite inalar os vapores do detergente. O detergente para máquina de lavar loiça contém químicos cáusticos e irritantes que podem provocar problemas respiratórios. Em caso de ingestão de detergente para máquina de lavar loiça ou de inalação de vapores do detergente, procure assistência médica de imediato.
- Mantenha o detergente para máquina de lavar loiça fora do alcance das crianças.

#### ⚠ CUIDADO

- Utilize apenas detergente para máquina de lavar loiça. Outros tipos de detergente produzem demasiada espuma, que poderia diminuir o desempenho da máquina de lavar loiça ou fazer com que avariasse.
- A máquina de lavar loiça pode não lavar bem se não tiver detergente suficiente. Para artigos com sujidade normal, recomendamos 20-25 gramas; no entanto, tal pode variar consoante o fabricante do detergente, por isso, siga as recomendações desse fabricante.
- Recomendamos 15-20 gramas para os modelos DW5\*\*\*\*\*.



## Encher de detergente

### - Tipo A

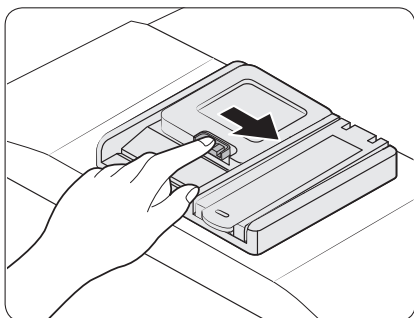

1. Abra a tampa do dispensador de detergente empurrando a patilha do dispensador de detergente para a direita.

#### **NOTA**

A tampa está sempre aberta no final de um ciclo de lavagem.

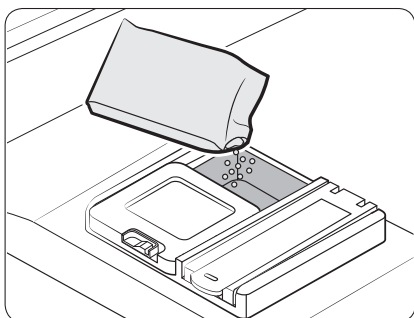

2. Adicione a quantidade recomendada de detergente no compartimento de detergente de lavagem principal.

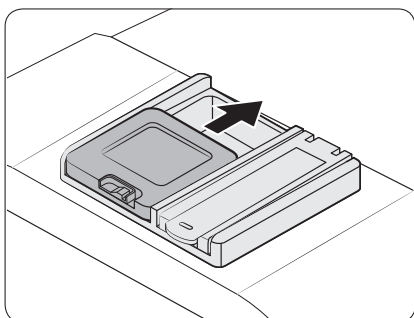

3. Feche a tampa fazendo-a deslizar para cima.

Antes de utilizar o produto pela primeira vez



## Antes de utilizar o produto pela primeira vez

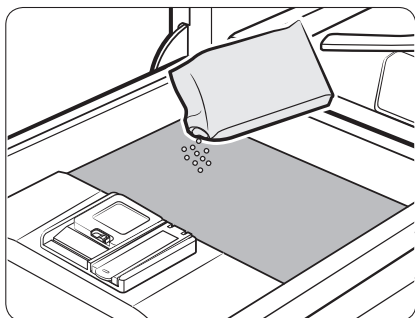

4. Se os artigos estiverem muito sujos, deite um pouco de detergente na porta para obter melhores resultados de limpeza.

**NOTA**

Esta quantidade adicional de detergente irá atuar durante a fase de pré-lavagem.

Antes de utilizar o produto pela primeira vez

## - Tipo B

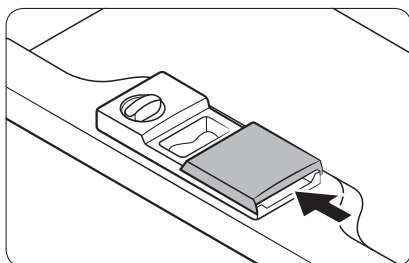
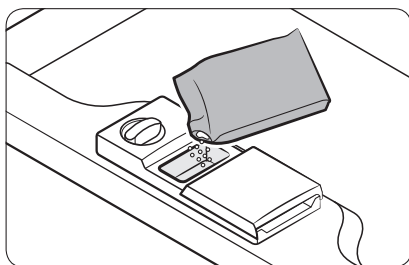
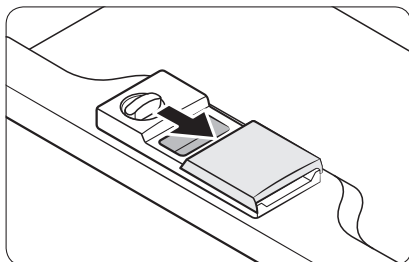
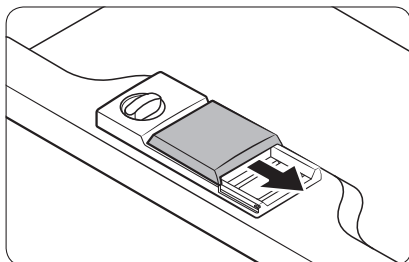

1. Abra a aba do dispensador de detergente carregando na respetiva patilha de libertação.

### **NOTA**

A aba está sempre aberta no final de um ciclo de lavagem.

2. Adicione a quantidade recomendada de detergente no compartimento de detergente de lavagem principal.

3. Feche a aba fazendo-a deslizar para a esquerda e empurrando-a para baixo.

### **NOTA**

Não existe um botão específico para detergentes em pastilha.

Antes de utilizar o produto pela primeira vez

## Antes de utilizar o produto pela primeira vez

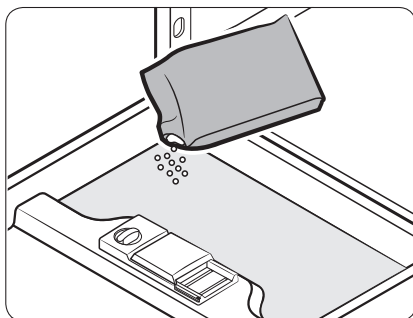

4. Se os artigos estiverem muito sujos, deite um pouco de detergente na porta para obter melhores resultados de limpeza.

### **NOTA**

Esta quantidade adicional de detergente irá atuar durante a fase de pré-lavagem.

Antes de utilizar o produto pela primeira vez

A tampa abre-se automaticamente para distribuir o detergente durante a lavagem.

## Utilização do abrillantador

### Reservatório do abrillantador

O abrillantador melhora o desempenho de secagem da máquina de lavar loiça. Quando o indicador de recarga de abrillantador acender no painel de controlo, encha o respetivo reservatório com abrillantador. Utilize apenas abrillantador líquido.

A utilização de um abrillantador em pó irá obstruir a abertura do reservatório e causar avarias na máquina de lavar loiça.

#### ⚠ CUIDADO

- Não adicione nenhum tipo de detergente no reservatório do abrillantador.
- Não encha demasiado o reservatório. O abrillantador em excesso pode transbordar durante um ciclo.

### Encher o reservatório do abrillantador

#### - Tipo A

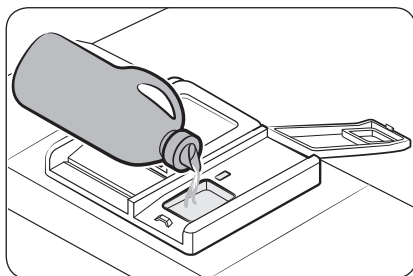
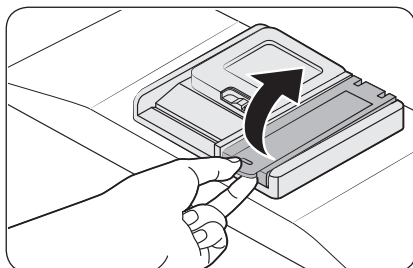

1. Abra a tampa do reservatório do abrillantador.

#### 📄 NOTA

A adição de abrillantador aos detergentes em pastilha melhora o desempenho de secagem.

2. Encha o reservatório do abrillantador com abrillantador.

#### ⚠ CUIDADO

Não encha o reservatório acima do indicador de nível máximo. O abrillantador em excesso pode transbordar durante o ciclo de lavagem.

Antes de utilizar o produto pela primeira vez

# Antes de utilizar o produto pela primeira vez

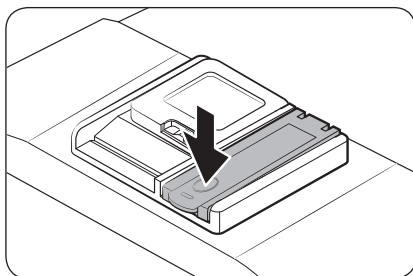

3. Feche a tampa do reservatório do abrillantador.

## Definição do abrillantador

Pode alterar a quantidade de abrillantador aplicado durante um ciclo de lavagem. Os botões utilizados para aceder ao modo de definição podem variar consoante o modelo. Verifique quais são os botões para o modelo que possui.

- DW6\*R70\*\*\*\* / DW5\*R407\*BB / DW5\*R406\*BB: A (Automático), B (Desinfeção)
- DW5\*R405\*BB / DW5\*R404\*BB: A (Normal), B (Desinfeção)
- DW5\*R40\*\*F\*: A (Programa), B (Abrillantador)

1. Carregue continuamente o botão **A** durante cinco segundos.
2. Carregue no botão **B** para seleccionar o menu de definição do nível de abrillantador.
  - O visor apresenta a definição atual. (Predefinição: "d4")
3. Carregue no botão **A** para alterar a definição.
  - Pode seleccionar entre d1 e d5 (mínimo-máximo)
4. Aguarde 5 segundos para guardar a definição.

- DW6\*M5\*\*\*BB / DW60M5070IB: A (Expresso)
- Modelos DW6\*M5\*\*\*F\*/S\*/U\*: A (Programa)

1. Carregue continuamente o botão **A** durante cinco segundos.
2. Carregue no botão **Início retardado** para aceder ao modo de definição do abrillantador.
  - O visor apresenta a definição atual.
3. Carregue no botão **A** para seleccionar a quantidade de abrillantador que pretende.
  - Pode seleccionar entre d1 e d5 (mínimo-máximo)
4. Aguarde 5 segundos para guardar a definição.

## - Tipo B

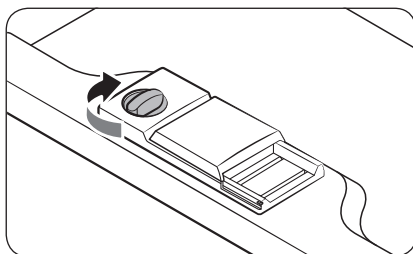
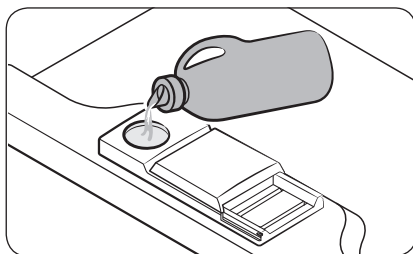
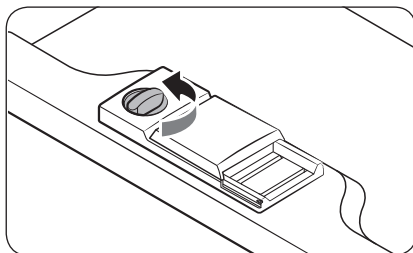

1. Remova a tampa do reservatório do abrilhantador rodando-a no sentido contrário ao dos ponteiros do relógio.

### **NOTA**

A adição de abrilhantador aos detergentes em pastilha melhora o desempenho de secagem.

2. Encha o reservatório do abrilhantador com abrilhantador.

### **NOTA**

Utilize o orifício de visualização quando estiver a encher o reservatório do abrilhantador.

### **CUIDADO**

Não encha o reservatório acima do indicador de nível máximo. O abrilhantador em excesso pode transbordar durante o ciclo de lavagem.

3. Rode o disco indicador do abrilhantador para um número entre 1 e 6.
  - Quanto maior for o número, mais abrilhantador a máquina utiliza.
  - Para melhorar o processo de secagem, selecione um nível mais alto.
  - Se a loiça começar a perder a cor, altere para um nível mais baixo.
  - Se não conseguir rodar o disco do abrilhantador facilmente, utilize uma moeda.
4. Feche a tampa do reservatório do abrilhantador rodando-a no sentido dos ponteiros do relógio.

Antes de utilizar o produto pela primeira vez

# Antes de utilizar o produto pela primeira vez

## Utilização do descalcificador

### Reservatório do sal

O descalcificador foi concebido para remover minerais da água, que poderiam ter um efeito prejudicial ou adverso no funcionamento da máquina. Para obter melhores resultados, recomendamos a utilização de água macia. A água dura contém impurezas que podem prejudicar o desempenho da lavagem. Terá de descalcificar a água se o abastecimento de água tiver uma dureza superior a 1,0 mmol/l (6 °d - escala alemã).

- Para descalcificar a água, precisa de sal específico para máquina de lavar loiça e de configurar o nível de dureza da água de acordo com a sua área. Para obter mais informações sobre o nível de dureza da água na sua área, contacte a entidade responsável pelo abastecimento de água local.
- Se o nível de dureza da água fornecida for instável, configure a máquina de lavar loiça para a medida mais elevada. Por exemplo, se a leitura da dureza da água se situar no intervalo entre 6,7 mmol/l e 9,0 mmol/l, configure a máquina de lavar loiça para 9,0 mmol/l.
- A predefinição de dureza da água da máquina de lavar loiça é o nível 3 (2,1-3,0 mmol/l). Se esta definição corresponder ao nível de dureza da água da sua área, não é necessário alterá-la.

### NOTA

- Recomendamos que as regulações sejam efetuadas de acordo com a tabela que segue (ou com o manual).
- A definição de fábrica: H3

Dureza da água				Definição da dureza da água	Consumo de sal (gramas/ciclo)	Autonomia (ciclos/1 kg)
°dH	°fH	° Clark	mmol/l			
0-5	0-9	0-6	0-0,94	H1	0	/
6-11	10-20	7-14	1,0-2,0	H2	20	60
12-17	21-30	15-21	2,1-3,0	H3	30	50
18-22	31-40	22-28	3,1-4,0	H4	40	40
23-34	41-60	29-42	4,1-6,0	H5	50	30
35-55	61-98	43-69	6,1-9,8	H6	60	20

### NOTA

- 1 dH (grau alemão) = 0,178 mmol/l
- 1 Clark (grau britânico) = 0,143 mmol/l
- 1 fH (grau francês) = 0,1 mmol/l
- Contacte os serviços municipalizados de água locais para obter informações sobre a dureza do abastecimento de água.

## **NOTA**

Como funciona a regeneração do descalcificador (ciclo ECO com definição de nível H3)

- Opera durante cerca de 2 minutos ao iniciar a secagem e utiliza 2 l de água e 0,0002 kWh de energia
- Regenera a cada 5 ciclos

## **Como definir o nível de descalcificador**

A máquina de lavar loiça foi concebida para permitir ajustar a quantidade de sal consumido com base na dureza da água utilizada. Isto permite otimizar e personalizar o nível de consumo de sal, para que o consumo de sal possa ser definido. Proceda do seguinte modo:

Os botões utilizados para aceder ao modo de definição podem variar consoante o modelo. Verifique quais são os botões para o modelo que possui.











- DW6\*R70\*\*\*\* / DW5\*R407\*BB / DW5\*R406\*BB: **A (Automático)**
  - DW5\*R405\*BB / DW5\*R404\*BB: **A (Normal)**
1. Carregue continuamente o botão **A** durante cinco segundos.
  2. Carregue no botão **Início retardado** para selecionar o menu de definição do nível de dureza da água.
    - O visor apresenta a definição atual.
  3. Carregue no botão **A** para alterar a definição.
    - Pode selecionar entre H1 e H6 (macia-dura)
  4. Aguarde 5 segundos para guardar a definição.
- 
- DW6\*M6\*\*\*BB / DW60M6070IB: **A (Pré-lavagem)**
  - DW6\*M5\*\*\*BB / DW60M5070IB: **A (Expresso)**
  - Modelos DW6\*M\*\*\*\*F\*/S\*/U\*: **A (Programa)**
1. Carregue no botão **A** durante cinco segundos para selecionar o menu de definição do nível de dureza da água.
    - O visor apresenta a definição atual.
  2. Carregue no botão **A** para alterar a definição.
    - Pode selecionar entre H1 e H6 (macia-dura)
  3. Aguarde 5 segundos para guardar a definição.

Antes de utilizar o produto pela primeira vez



# Funcionalidades

## Visão geral dos ciclos

	ECO *	Este ciclo reduz o consumo de energia e de água e é apropriado para artigos com sujidade normal
	Automático / Lavagem automática	Este ciclo deteta o nível de sujidade e inicia automaticamente o ciclo mais adequado de acordo com o nível de sujidade dos artigos.
	Normal	Para cargas com sujidade normal, tais como tachos, pratos, copos e panelas pouco sujas.
	Intensivo	Selecione este ciclo para artigos muito sujos.
	Delicado	Selecione este ciclo para artigos com pouca sujidade e frágeis, tais como copos.
	Expresso	Artigos de utilização diária com sujidade normal; ciclo de lavagem curto.
	Rápido / Lavagem rápida	Selecione este ciclo para lavar artigos com pouca sujidade num curto período de tempo.
	Pré-lavagem	Enxaguamento com água fria para remover a sujidade antes de iniciar outro programa.
	Extrassilencioso	Selecione este ciclo para uma lavagem mais suave e silenciosa. Este ciclo lava de forma um pouco mais lenta, mas cria menos 2 decibéis de ruído do que o programa ECO.
	Limpeza automática	Selecione este ciclo para limpar o interior da máquina de lavar loiça. Certifique-se de que a máquina de lavar loiça está vazia.

O ciclo utilizado pode variar consoante o modelo.

\* Os valores para o programa ECO foram obtidos segundo a norma de teste EN 60436:2020. Os valores fornecidos para os outros programas são meramente indicativos.



---

## Sugestão de poupança de energia e água

---

- O programa ECO é adequado para lavar loiça com sujidade normal que, para esta utilização, é o programa mais eficiente em termos de consumo combinado de energia e água, e que é utilizado para avaliar a conformidade com a legislação relativa à conceção ecológica da UE (REGULAMENTO DA COMISSÃO (UE) 2019/2022).
- A pré-lavagem manual da loiça leva a um aumento no consumo de água e energia e não é recomendada.  
Utilize uma faca ou outro utensílio para remover apenas grandes pedaços de alimentos antes de colocar na máquina.
- A água fornecida pode atingir os 60 °C e é consumida menos energia quando utiliza água quente.
- É preferível encher o cesto, se possível, mas sem sobrecarregar.
- Para poupar água e energia, utilize o ciclo **ECO**. **ECO** é o programa mais eficiente para lavar artigos com sujidade normal.
- Utilize quantidades de detergente e abrilhantador adequadas de acordo com as orientações do fabricante.
- A utilização da máquina de lavar loiça poupa água quando comparada com a lavagem manual.
- Pode consultar informações sobre a conceção ecológica em [www.samsung.com/support](http://www.samsung.com/support).

### Para aceder ao registo da EPREL do modelo:

1. Aceda a <https://eprel.ec.europa.eu>
2. Obtenha o identificador de modelo da etiqueta energética do produto e introduza-o na caixa de pesquisa
3. As informações de etiquetagem energética do modelo são apresentadas

\* Pode aceder diretamente às informações do produto em <https://eprel.ec.europa.eu/qr/#####> (número de registo)

O número de registo vem indicado na etiqueta de classificação do produto.



# Funcionalidades

## Tabela de ciclos

DW6\*R707\*\*\*/DW6\*R705\*\*\*/DW6\*R704\*\*\*

Ciclo	Automático	ECO	Intensivo
Quantidade de resíduos de alimentos	Normal	Normal	Muita
Seqüência de ciclos	Pré-lavagem (45 °C) ▶ Lavagem principal (55 °C-65 °C) ▶ Enxaguamento ▶ Enxaguamento a quente (50 °C-70 °C) ▶ Secagem ▶ Fim	Pré-lavagem ▶ Lavagem principal (50 °C) ▶ Enxaguamento ▶ Enxaguamento a quente (48 °C) ▶ Secagem ▶ Fim	Pré-lavagem (50 °C) ▶ Lavagem principal (65 °C) ▶ Enxaguamento ▶ Enxaguamento a quente (58 °C) ▶ Secagem ▶ Fim
Consumo de água (l)	8,5-18	9,9	16,6
Consumo de energia (kWh)	0,85-1,55	0,848 (DW6*R707***/ DW6*R705***) 0,836 (DW6*R704***)	1,5
Tempo do ciclo (min)	150	210	205

Ciclo	Delicado	Expresso	* Pré-lavagem
Quantidade de resíduos de alimentos	Pouca	Normal	Pouca
Seqüência de ciclos	Pré-lavagem (40 °C) ▶ Lavagem principal (50 °C) ▶ Enxaguamento ▶ Enxaguamento a quente (50 °C) ▶ Secagem ▶ Fim	Lavagem principal (60 °C) ▶ Enxaguamento ▶ Enxaguamento a quente (55 °C) ▶ Secagem ▶ Fim	Pré-lavagem ▶ Fim
Consumo de água (l)	13,5	15	4,1
Consumo de energia (kWh)	0,95	0,95	0,02
Tempo do ciclo (min)	120	60	15

Ciclo	Extrassilencioso	** Limpeza automática
Quantidade de resíduos de alimentos	Normal	-
Sequência de ciclos	Pré-lavagem (35 °C) ▶ Lavagem principal (60 °C) ▶ Enxaguamento ▶ Enxaguamento a quente (55 °C) ▶ Secagem ▶ Fim	Pré-lavagem ▶ Lavagem principal (70 °C) ▶ Enxaguamento ▶ Enxaguamento a quente (70 °C) ▶ Secagem ▶ Fim
Consumo de água (l)	13	15
Consumo de energia (kWh)	1,5	1,25
Tempo do ciclo (min)	270	145

\* Pré-lavagem: Este ciclo não ativa a função Porta automática nem o processo de secagem. A utilização contínua do ciclo Pré-lavagem por um período prolongado de tempo não é recomendada. Isto pode reduzir o desempenho do descalcificador.

\*\* Limpeza automática: Apenas para modelos DW6\*R707\*/DW6\*R705\*

#### NOTA

O consumo de energia e o tempo do ciclo dependem da temperatura da água e/ou da carga.

# Funcionalidades

## DW5\*R407\*\*\*/DW5\*R406\*\*\*

Ciclo	Automático	ECO	Intensivo
Quantidade de resíduos de alimentos	Muito pouca a muita	Normal	Muita
Sequência de ciclos	Pré-lavagem (45 °C) ▶ Lavagem principal (45 °C-55 °C) ▶ Enxaguamento ▶ Enxaguamento a quente (65 °C) ▶ Secagem ▶ Fim	Lavagem principal (50 °C) ▶ Enxaguamento ▶ Enxaguamento a quente (50 °C) ▶ Secagem ▶ Fim	Pré-lavagem (50 °C) ▶ Lavagem principal (60 °C) ▶ Enxaguamento ▶ Enxaguamento ▶ Enxaguamento a quente (70 °C) ▶ Secagem ▶ Fim
Consumo de água (l)	9,5-13	9,9 (DW5*R406***) 9,5 (DW5*R407***)	15,5
Consumo de energia (kWh)	0,85-1,2	0,704 (DW5*R406***) 0,755 (DW5*R407***)	1,33
Tempo do ciclo (min)	150	220	175

Funcionalidades

Ciclo	Delicado	Expresso	Rápido
Quantidade de resíduos de alimentos	Pouca	Normal	Pouca
Sequência de ciclos	Pré-lavagem ▶ Lavagem principal (40 °C) ▶ Enxaguamento ▶ Enxaguamento a quente (60 °C) ▶ Secagem ▶ Fim	Pré-lavagem (40 °C) ▶ Lavagem principal (45 °C) ▶ Enxaguamento a quente (60 °C) ▶ Secagem ▶ Fim	Lavagem principal (35 °C) ▶ Enxaguamento (35 °C)
Consumo de água (l)	12	9,1	10,5
Consumo de energia (kWh)	0,71	0,77	0,28
Tempo do ciclo (min)	125	60	20

### DW5\*R405\*\*\*/DW5\*R404\*\*\*

Ciclo	Normal	ECO	Intensivo
Quantidade de resíduos de alimentos	Normal	Normal	Muita
Seqüência de ciclos	Pré-lavagem (45 °C) ▶ Lavagem principal (55 °C) ▶ Enxaguamento ▶ Enxaguamento a quente (65 °C) ▶ Secagem ▶ Fim	Lavagem principal (45 °C) ▶ Enxaguamento ▶ Enxaguamento a quente (60 °C) ▶ Secagem ▶ Fim	Pré-lavagem (50 °C) ▶ Lavagem principal (60 °C) ▶ Enxaguamento ▶ Enxaguamento ▶ Enxaguamento a quente (70 °C) ▶ Secagem ▶ Fim
Consumo de água (l)	13,1	9,5 (DW5*R404***) 9,9 (DW5*R405***)	16,5
Consumo de energia (kWh)	1,1	0,780 (DW5*R404***) 0,836 (DW5*R405***)	1,3
Tempo do ciclo (min)	175	220	165

Ciclo	Delicado	Expresso	Rápido
Quantidade de resíduos de alimentos	Pouca	Normal	Pouca
Seqüência de ciclos	Pré-lavagem ▶ Lavagem principal (40 °C) ▶ Enxaguamento ▶ Enxaguamento a quente (60 °C) ▶ Secagem ▶ Fim	Pré-lavagem (50 °C) ▶ Lavagem principal (60 °C) ▶ Enxaguamento a quente (60 °C) ▶ Secagem ▶ Fim	Lavagem principal (35 °C) ▶ Enxaguamento (35 °C)
Consumo de água (l)	13,4	9,1	10,5
Consumo de energia (kWh)	0,78	0,75	0,3
Tempo do ciclo (min)	125	60	20

#### **NOTA**

O consumo de energia e o tempo do ciclo dependem da temperatura da água e/ou da carga.

# Funcionalidades

## DW6\*M503\*\*\*/DW6\*M505\*\*\*/DW60M5070IB

Ciclo	Intensivo	Normal	ECO
Quantidade de resíduos de alimentos	Muita	Normal	Normal
Sequência de ciclos	Pré-lavagem (50 °C) ▶ Lavagem principal (60 °C) ▶ Enxaguamento ▶ Enxaguamento ▶ Enxaguamento a quente (70 °C) ▶ Secagem ▶ Fim	Pré-lavagem (45 °C) ▶ Lavagem principal (55 °C) ▶ Enxaguamento ▶ Enxaguamento a quente (65 °C) ▶ Secagem ▶ Fim	Lavagem principal (45 °C) ▶ Enxaguamento ▶ Enxaguamento a quente (65 °C) ▶ Secagem ▶ Fim
Consumo de água (l)	18,5	15	12
Consumo de energia (kWh)	1,5	1,35	1,037
Tempo do ciclo (min)	170	180	195

Ciclo	** Delicado	Expresso
Quantidade de resíduos de alimentos	Pouca	Normal
Sequência de ciclos	Pré-lavagem ▶ Lavagem principal (40 °C) ▶ Enxaguamento ▶ Enxaguamento a quente (60 °C) ▶ Secagem ▶ Fim	Pré-lavagem (50 °C) ▶ Lavagem principal (60 °C) ▶ Enxaguamento a quente (60 °C) ▶ Secagem ▶ Fim
Consumo de água (l)	14,5	10
Consumo de energia (kWh)	0,95	0,9
Tempo do ciclo (min)	130	60

\*\* Delicado: Apenas para os modelos DW6\*M505\*\*\*/DW60M5070IB

### **NOTA**

O consumo de energia e o tempo do ciclo dependem da temperatura da água e/ou da carga.

DW6\*M6031\*\*/DW6\*M605\*\*\*/DW60M6070IB/DW6\*M604\*\*\*

Ciclo	Intensivo	Lavagem automática	ECO
Quantidade de resíduos de alimentos	Muita	Normal	Normal
Sequência de ciclos	Pré-lavagem (50 °C) ▶ Lavagem principal (60 °C) ▶ Enxaguamento ▶ Enxaguamento ▶ Enxaguamento a quente (70 °C) ▶ Secagem ▶ Fim	Pré-lavagem (45 °C) ▶ Lavagem principal (45-55 °C) ▶ Enxaguamento ▶ Enxaguamento a quente (65 °C) ▶ Secagem ▶ Fim	Pré-lavagem ▶ Lavagem principal (50 °C) ▶ Enxaguamento a quente (55 °C) ▶ Secagem ▶ Fim
Consumo de água (l)	17,5	11-15	10,5
Consumo de energia (kWh)	1,6	0,9-1,3	0,950 (DW6*M6031** / DW6*M605*** / DW60M6070IB) 0,936 (DW6*M604***)
Tempo do ciclo (min)	175	150	225

Ciclo	Expresso	Pré-lavagem	Delicado
Quantidade de resíduos de alimentos	Normal	Pouca	Pouca
Sequência de ciclos	Pré-lavagem (50 °C) ▶ Lavagem principal (60 °C) ▶ Enxaguamento a quente (60 °C) ▶ Secagem ▶ Fim	Pré-lavagem ▶ Fim	Pré-lavagem ▶ Lavagem principal (40 °C) ▶ Enxaguamento ▶ Enxaguamento a quente (60 °C) ▶ Secagem ▶ Fim
Consumo de água (l)	10	4	13
Consumo de energia (kWh)	1,15	0,02	0,9
Tempo do ciclo (min)	60	15	130



# Funcionalidades

Ciclo	** Lavagem rápida
Quantidade de resíduos de alimentos	Pouca
Sequência de ciclos	Lavagem principal (45 °C) ► Enxaguamento a quente (50 °C) ► Enxaguamento a quente (55 °C) ► Fim
Consumo de água (l)	11
Consumo de energia (kWh)	0,75
Tempo do ciclo (min)	30

\*\* Lavagem rápida: Apenas para os modelos DW6\*M6031\*\*/DW6\*M605\*\*\*/DW60M6070IB  
A utilização contínua do ciclo Lavagem rápida por um período prolongado não é recomendada. Isto pode reduzir o desempenho do descalcificador.

## NOTA

O consumo de energia e o tempo do ciclo dependem da temperatura da água e/ou da carga.

# Manutenção

---

## Limpeza

---

Mantenha a máquina de lavar loiça limpa para melhorar o desempenho, reduzir reparações desnecessárias e prolongar a sua vida útil.

### Exterior

Limpe de imediato quaisquer salpicos da superfície da máquina de lavar loiça. Utilize um pano macio e húmido para limpar, cuidadosamente, o pó e os salpicos do painel de controlo.

#### CUIDADO

- Não utilize benzeno, cera, diluente, lixívia, álcool ou outras substâncias químicas. Estes materiais podem descolorar a superfície da máquina de lavar loiça e causar manchas.
- A máquina de lavar loiça contém peças elétricas no seu interior. Não borrife água diretamente na máquina de lavar loiça. Proteja os componentes elétricos do contacto com a água.
- Num painel de porta em aço inoxidável, utilize um produto de limpeza para aço inoxidável destinado a eletrodomésticos e um pano limpo e macio.

### Interior

Limpe o interior da máquina de lavar loiça com regularidade para remover qualquer sujidade ou partículas de alimentos. Limpe o interior da máquina de lavar loiça e a parte de dentro da porta com um pano da loiça molhado.

#### CUIDADO

- Não retire o vedante frontal (o vedante em borracha à volta da abertura da máquina de lavar loiça). O vedante mantém o interior da máquina de lavar loiça estanque.
- Utilize um pano húmido para remover depósitos de calcário ou gordura do interior da máquina de lavar loiça. Em alternativa, utilize um pouco de detergente e, em seguida, execute um ciclo vazio à temperatura de enxaguamento mais alta.

# Manutenção

## Injetores

Para evitar que os injetores fiquem obstruídos ou se já estiverem, remova e limpe cada um deles. Tenha cuidado quando remover os injetores, pois podem partir-se.

### Injetor de cima

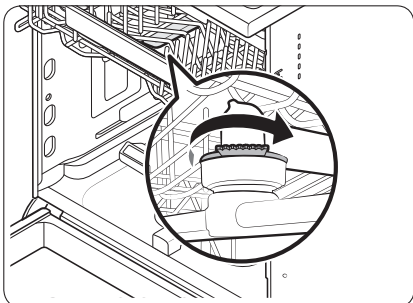

1. Abra a porta e puxe o tabuleiro superior para fora até ver o injetor de cima.
2. Desaperte e retire a porca e remova o injetor.
3. Desobstrua e limpe o injetor.
4. Volte a introduzir o injetor e aperte a porca à mão.
5. Rode o injetor manualmente para ter a certeza de que está bem montado.

### Injetor inferior

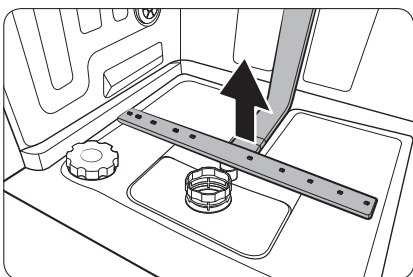

1. Abra a porta e puxe o tabuleiro inferior para fora. O injetor inferior está visível na parte de baixo.
2. Desobstrua e limpe o injetor.
3. Insira novamente o injetor.
4. Rode o injetor manualmente para ter a certeza de que está bem montado.

#### NOTA

Consoante os modelos, as peças reais podem ser diferentes das figuras.

## Limpeza do interior

Recomendamos que efetue a limpeza do interior todos os meses. Pode utilizar o ciclo **Limpeza automática** (se disponível) ou o ciclo Intensivo sem colocar loiça. Em alguns modelos com uma funcionalidade de notificação, o LED pode piscar após 20-22 ciclos.

Se a sua água da torneira for dura, pode prevenir a acumulação de calcário no interior da máquina de lavar loiça ao adicionar ácido cítrico ao detergente quando colocar a máquina a funcionar.

## Filtro

Recomendamos que limpe o filtro mensalmente.

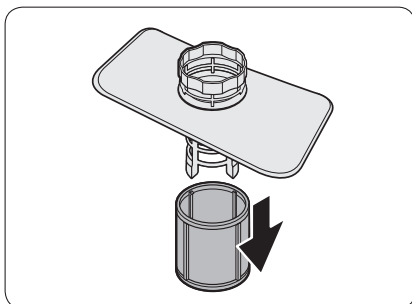
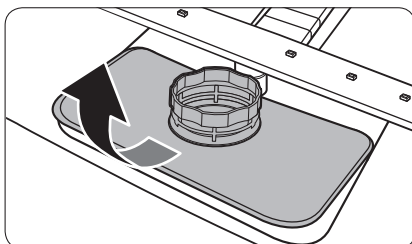
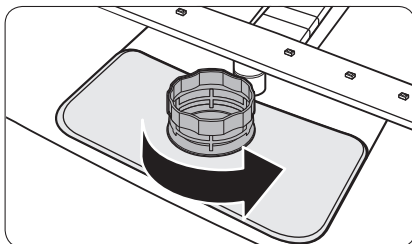

1. Abra a porta e retire primeiro o tabuleiro inferior.
2. Rode a pega do filtro no sentido contrário aos ponteiros do relógio para desbloquear a tampa do filtro de malha larga.
3. Retire a tampa do filtro de malha larga e o microfiltro cilíndrico que está por baixo.

# Manutenção

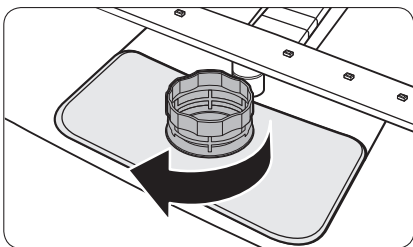
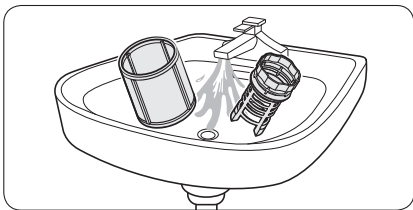

4. Remova todas as poeiras e impurezas do microfiltro e da tampa do filtro de malha larga.
5. Enxague ambos com água da torneira e seque-os bem.

6. Coloque novamente o filtro e a tampa do filtro de malha larga.
7. Rode a pega do filtro para a direita para a bloquear.



## NOTA

Consoante os modelos, as peças reais podem ser diferentes das figuras.

### CUIDADO

Certifique-se de que a tampa do filtro de malha larga está bem fechada. Se a tampa estiver solta, pode reduzir o desempenho da filtragem.

# Resolução de problemas

## Pontos de controlo

Se detetar algum problema na máquina de lavar loiça, consulte primeiro a tabela abaixo e experimente as sugestões.

Em caso de reparação por um Centro Técnico não Autorizado, de reparação pelo próprio, ou de reparação não profissional do produto, a Samsung não se responsabiliza por danos ao produto, por quaisquer lesões, ou por qualquer outra questão de segurança causada por qualquer tentativa de reparação do produto que não siga cuidadosamente estas instruções de reparação e manutenção. Qualquer dano ao produto causado por uma tentativa de reparação do mesmo por qualquer pessoa que não seja um Centro Técnico Certificado pela Samsung não será coberto pela garantia.

Sintoma	Possível causa	Ação
A máquina de lavar loiça não arranca.	A porta não está completamente fechada.	<ul style="list-style-type: none"><li>• Certifique-se de que a porta está trancada e completamente fechada.</li><li>• Certifique-se de que o tabuleiro superior está devidamente unido ao injetor.</li><li>• Certifique-se de que o tabuleiro superior está devidamente montado.</li></ul>
	O cabo de alimentação não está ligado.	<ul style="list-style-type: none"><li>• Ligue o cabo de alimentação.</li></ul>
	A água não está a ser fornecida.	<ul style="list-style-type: none"><li>• Certifique-se de que a válvula de fornecimento de água está aberta.</li></ul>
	O painel de controlo está bloqueado.	<ul style="list-style-type: none"><li>• Desative o Bloqueio para crianças.</li></ul>
A máquina de lavar loiça produz maus odores.	A água do ciclo anterior continua na máquina.	<ul style="list-style-type: none"><li>• Com a máquina de lavar loiça vazia, junte detergente e, em seguida, execute o ciclo Rápido. Este ciclo só está disponível em modelos específicos.</li></ul>
A água permanece na máquina de lavar loiça após um ciclo completo.	A mangueira de escoamento está dobrada ou obstruída.	<ul style="list-style-type: none"><li>• Estique e desobstrua a mangueira.</li></ul>

## Resolução de problemas

Sintoma	Possível causa	Ação
Permanecem alimentos na loiça.	Foi selecionado um ciclo incorreto.	<ul style="list-style-type: none"><li>• Selecione um ciclo de acordo com o nível de sujidade da loiça, conforme indicado neste manual.</li></ul>
	Os filtros estão obstruídos ou mal apertados.	<ul style="list-style-type: none"><li>• Limpe os filtros.</li><li>• Certifique-se de que os filtros estão bem apertados.</li></ul>
	Foi utilizada uma quantidade insuficiente de detergente.	<ul style="list-style-type: none"><li>• Utilize a quantidade correta de detergente para cada carga.</li></ul>
	A pressão da água está baixa.	<ul style="list-style-type: none"><li>• Certifique-se de que a pressão está entre 0,04 e 1,0 MPa.</li></ul>
	Os injetores estão obstruídos.	<ul style="list-style-type: none"><li>• Limpe e desentupa os injetores.</li></ul>
	Colocou loiça em excesso ou incorretamente.	<ul style="list-style-type: none"><li>• Disponha a loiça de modo que não interfira com os injetores e/ou com o dispensador de detergente.</li></ul>
	A água é demasiado dura.	<ul style="list-style-type: none"><li>• Verifique o indicador de recarga de sal e coloque mais sal para máquinas de lavar loiça.</li></ul>
Os pratos não estão bem secos.	Não há abrillantador no depósito ou o que foi utilizado não é suficiente.	<ul style="list-style-type: none"><li>• Adicione abrillantador.</li><li>• Verifique as definições do abrillantador.</li></ul>
	Colocou demasiada loiça.	<ul style="list-style-type: none"><li>• A sobrecarga pode reduzir o desempenho de secagem. Coloque a loiça conforme recomendado.</li></ul>
	Os copos e as chávenas entornaram água para a outra loiça quando foram retirados.	<ul style="list-style-type: none"><li>• Esvazie primeiro o tabuleiro inferior e depois o superior. Isto evita que pingue água do tabuleiro superior para os pratos no tabuleiro inferior.</li></ul>
	Foram utilizadas várias cápsulas de detergente sem ser selecionada a opção Sanitize (Desinfecção).	<ul style="list-style-type: none"><li>• Selecione a opção Sanitize (Desinfecção) ou utilize abrillantador.</li></ul>

Sintoma	Possível causa	Ação
A máquina de lavar loiça está a fazer muito ruído.	A máquina de lavar loiça emite som quando a tampa do depósito está aberta e a bomba de escoamento está a funcionar.	<ul style="list-style-type: none"> <li>Isto é normal.</li> </ul>
	A máquina de lavar loiça não está nivelada.	<ul style="list-style-type: none"> <li>Certifique-se de que a máquina está nivelada.</li> </ul>
	O injetor choca com a loiça, emitindo um som de "choque".	<ul style="list-style-type: none"> <li>Reorganize a disposição da loiça.</li> </ul>
Permanece uma película amarela ou castanha na loiça.	Sujidade deixada por café ou chá.	<ul style="list-style-type: none"> <li>Utilize um ciclo com uma temperatura mais elevada.</li> </ul>
Os indicadores não se acendem.	O cabo de alimentação não está ligado.	<ul style="list-style-type: none"> <li>Ligue o cabo de alimentação.</li> </ul>
Os injetores não rodam suavemente.	Os injetores estão obstruídos com partículas de alimentos.	<ul style="list-style-type: none"> <li>Limpe os injetores.</li> </ul>
Aparece uma película branca nos pratos.	A água é demasiado dura.	<ul style="list-style-type: none"> <li>Certifique-se de que o indicador de recarga de sal e que as definições do descalcificador estão corretos de acordo com a dureza da água da sua área.</li> <li>Certifique-se de que a tampa do reservatório de sal está bem apertada.</li> </ul>
Aparecem bolhas de ar e riscos no painel de controlo.	O ar entra na película protetora, fazendo com que as marcas EPS permaneçam.	<ul style="list-style-type: none"> <li>Remova a película protetora do painel de controlo.</li> </ul>



# Resolução de problemas

## Códigos de informação

Se a máquina de lavar loiça não funcionar, aparece no visor um código de informação. Consulte a tabela a seguir e experimente as sugestões.

Código	Ação
LC	<b>Verificação de fugas</b> <ul style="list-style-type: none"><li>• Feche a válvula de fornecimento de água. No quadro elétrico da sua casa, desligue o disjuntor da máquina de lavar loiça. Depois, contacte o técnico de instalação para reparar a máquina. Se o problema continuar, contacte um centro de assistência técnica local da Samsung.</li></ul>
4C	<b>Verificação do fornecimento de água</b> <ul style="list-style-type: none"><li>• Verifique se a válvula de fornecimento de água está fechada, se o fornecimento de água está suspenso ou se a linha ou a válvula de entrada de água estão congeladas ou entupidas por partículas estranhas. Se o problema continuar, contacte um centro de assistência técnica local da Samsung.</li></ul>
AC	<b>Verificação de comunicação da PCB</b> <ul style="list-style-type: none"><li>• Comunicação anómala entre a PCB principal e a PCB secundária.</li><li>• Se o problema persistir, contacte um centro de assistência técnica autorizado da Samsung.</li></ul>
HC	<b>Verificação do aquecimento a alta temperatura</b> <ul style="list-style-type: none"><li>• Verificação funcional. Com a máquina de lavar loiça vazia, junte detergente e, em seguida, execute um ciclo. Se o problema continuar, no quadro elétrico da sua casa, desligue o disjuntor da máquina de lavar loiça. Em seguida, contacte um centro de assistência técnica da Samsung.</li></ul>
tC	<b>Verificação do termistor</b> <ul style="list-style-type: none"><li>• O sensor de temperatura está avariado (curto-circuito ou circuito aberto). Se o problema persistir, contacte um centro de assistência técnica autorizado da Samsung.</li></ul>
EC	<b>Verificação da bomba de lavagem</b> <ul style="list-style-type: none"><li>• Funcionamento anómalo da bomba de lavagem. Se o problema persistir, contacte um centro de assistência técnica local da Samsung.</li></ul>
PC	<b>Verificação do motor de distribuição</b> <ul style="list-style-type: none"><li>• Funcionamento anómalo do conjunto do motor de distribuição ou da placa de circuito impresso (PCB) principal. Se o problema persistir, contacte um centro de assistência técnica local da Samsung.</li></ul>

---

Código	Ação
bc2	<b>Verificação dos botões</b> <ul style="list-style-type: none"><li>• Botão pressionado durante 30 segundos.</li><li>• Verifique se existe água ou substâncias estranhas no botão.</li><li>• Se o problema persistir, contacte um centro de assistência técnica local da Samsung.</li></ul>

Se continuar a aparecer um código de informação no visor, contacte um centro de assistência técnica local da Samsung.

Peças sobressalentes\* para utilizadores finais disponíveis durante um mínimo de 10 anos\*\*.

\* Peças aplicáveis: dobradiça da porta e vedantes, outros vedantes, braços aspersores, filtros de drenagem, tabuleiros interiores e periféricos de plástico, tais como cestos e tampas.

\*\* Isto significa um período mínimo de 10 anos após a Samsung colocar a última unidade do modelo no mercado.

## DÚVIDAS OU COMENTÁRIOS?

PAÍS	CONTACTE	OU VISITE-NOS ONLINE EM
UK	0333 000 0333	<a href="http://www.samsung.com/uk/support">www.samsung.com/uk/support</a>
IRELAND (EIRE)	0818 717100	<a href="http://www.samsung.com/ie/support">www.samsung.com/ie/support</a>
FRANCE	01 48 63 00 00	<a href="http://www.samsung.com/fr/support">www.samsung.com/fr/support</a>
NETHERLANDS	088 90 90 100	<a href="http://www.samsung.com/nl/support">www.samsung.com/nl/support</a>
GERMANY	06196 77 555 77	<a href="http://www.samsung.com/de/support">www.samsung.com/de/support</a>
SWEDEN	0771 726 786	<a href="http://www.samsung.com/se/support">www.samsung.com/se/support</a>
NORWAY	21629099	<a href="http://www.samsung.com/no/support">www.samsung.com/no/support</a>
FINLAND	030-6227 515	<a href="http://www.samsung.com/fi/support">www.samsung.com/fi/support</a>
DENMARK	707 019 70	<a href="http://www.samsung.com/dk/support">www.samsung.com/dk/support</a>
ITALIA	800-SAMSUNG (800.7267864)	<a href="http://www.samsung.com/it/support">www.samsung.com/it/support</a>
SPAIN	91 175 00 15	<a href="http://www.samsung.com/es/support">www.samsung.com/es/support</a>
PORTUGAL	808 207 267	<a href="http://www.samsung.com/pt/support">www.samsung.com/pt/support</a>
POLAND	<p>[IM] 801-172-678* lub +48 22 607-93-33* Specjalistyczna infolinia do obsługi zapytań dotyczących telefonów komórkowych: 801-672-678* * (opłata według taryfy operatora)</p> <p>[CE] 801-172-678* lub +48 22 607-93-33* * (opłata według taryfy operatora)</p>	<a href="http://www.samsung.com/pl/support/">http://www.samsung.com/pl/support/</a>
HUNGARY	0680SAMSUNG (0680-726-7864)	<a href="http://www.samsung.com/hu/support">www.samsung.com/hu/support</a>
CROATIA	072 726 786	<a href="http://www.samsung.com/hr/support">www.samsung.com/hr/support</a>
ALBANIA	045 620 202	<a href="http://www.samsung.com/al/support">www.samsung.com/al/support</a>
North Macedonia	023 207 777	<a href="http://www.samsung.com/mk/support">www.samsung.com/mk/support</a>
SLOVENIA	080 697 267 (brezplačna številka)	<a href="http://www.samsung.com/si/support">www.samsung.com/si/support</a>
BOSNIA	055 233 999	<a href="http://www.samsung.com/ba/support">www.samsung.com/ba/support</a>
ESTONIA	800-7267	<a href="http://www.samsung.com/ee/support">www.samsung.com/ee/support</a>
LITHUANIA	8-800-77777	<a href="http://www.samsung.com/lt/support">www.samsung.com/lt/support</a>
LATVIA	8000-7267	<a href="http://www.samsung.com/lv/support">www.samsung.com/lv/support</a>

# Zmywarka do naczyń

Poradnik ekoprojektowania



**SAMSUNG**

# Spis treści

---

<b>Montaż</b>	<b>3</b>
Wymogi dotyczące montażu	3
<b>Przed rozpoczęciem</b>	<b>4</b>
Stosowanie detergentu	4
Stosowanie nabłyszczacza	9
Używanie układu zmiękczenia wody	12
<b>Obsługa</b>	<b>14</b>
Omówienie programów	14
Wskazówka dotycząca oszczędzania wody i energii	15
Tabela programów	16
<b>Konserwacja</b>	<b>23</b>
Czyszczenie	23
<b>Rozwiązywanie problemów</b>	<b>27</b>
Punkty kontrolne	27
Kody komunikatów	30

# Montaż

## Wymogi dotyczące montażu

Aby zapobiec ryzyku pożaru, porażenia prądem elektrycznym lub obrażeń ciała, wszystkie prace związane z przewodami i uziemieniem muszą zostać wykonane przez wykwalifikowanego technika.

### Zasilanie

- Osobny obwód rozgałęzienny 220-240 V~, 50 Hz przeznaczony wyłącznie dla zmywarki.
- Gniazdko zasilające o natężeniu do 16 A (maksymalne natężenie prądu w tej zmywarce wynosi 11 A)

#### OSTRZEŻENIE

- Nie używać przedłużacza.
- Należy korzystać wyłącznie z przewodu zasilającego dołączonego do zmywarki do naczyń.
- Po zakończeniu montażu należy się upewnić, że wtyczka zasilania nie jest wygięta ani uszkodzona.

### Uziemienie

W celu zapewnienia trwałego uziemienia zmywarka musi być odpowiednio uziemiona do uziemionego metalu lub stałego układu przewodów. Przewód uziemienia należy prowadzić wraz z przewodami obwodów, a następnie podłączyć do złącza uziemienia zmywarki.

#### OSTRZEŻENIE

- Przewodu uziemiającego nie należy łączyć z plastikowym przewodem sanitarnym, rurami gazowymi lub rurami z gorącą wodą. Nieprawidłowe podłączenie uziemienia grozi porażeniem prądem.
- Nie wolno modyfikować wtyczki zasilania dołączonej do zmywarki. Jeżeli wtyczka nie pasuje do gniazdka, należy zlecić zamontowanie odpowiedniego gniazdka elektrykowi.

### Dopływ wody

- Wąż doprowadzający wodę musi wytrzymywać ciśnienie wody w zakresie od 0,04 do 1 MPa.
- Temperatura wody musi być niższa niż 60 °C.
- Kran musi być wyposażony w zawór odcinający z gwintem męskim 3/4".

### Aby zmniejszyć ryzyko wystąpienia przecieków:

- Upewnić się, że kran jest łatwo dostępny.
- Zakręcać kran, gdy zmywarka do naczyń nie jest używana.
- Regularnie sprawdzać wszystkie złączki węży wodnych pod kątem przecieków.
- Aby zatrzymać dowolny przeciek, uszczelnić przyłącze dopływu wody za pomocą taśmy teflonowej lub środka uszczelniającego.

### Zabezpieczenie przed niekontrolowanym wypływem wody (Aqua Stop)

Aqua Stop to element elektryczny, którego celem jest zapobieganiem wypływowi wody. Element Aqua Stop jest podłączony do węża doprowadzającego wodę i automatycznie zatrzymuje przepływ w przypadku uszkodzenia węża.

#### PRZESTROGA

- Należy zachować ostrożność przy obsłudze zabezpieczenia przed niekontrolowanym wypływem wody.
- Węża doprowadzającego wodę, który jest podłączony do zabezpieczenia, nie należy skręcać ani załamywać. W przypadku uszkodzenia zabezpieczenia przed niekontrolowanym wypływem wody należy natychmiast zakręcić kran i odłączyć wtyczkę zasilania. Następnie należy skontaktować się z centrum obsługi klienta firmy Samsung lub wykwalifikowanym technikiem.

### Podłoga

- Za pomocą nóżki poziomującej należy wypoziomować zmywarkę.
- Po zakończeniu poziomicowania należy sprawdzić, czy drzwi otwierają się i zamykają prawidłowo.



## Przed rozpoczęciem

Istnieją dwa rodzaje dozownika. W instrukcji podano informacje dotyczące dozownika odpowiedniego dla danej zmywarki.

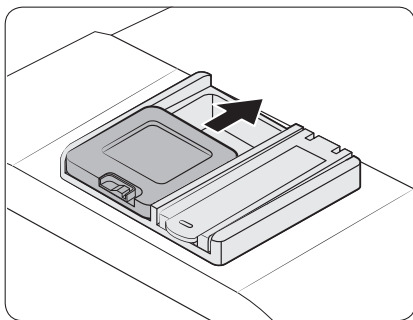

Typ A

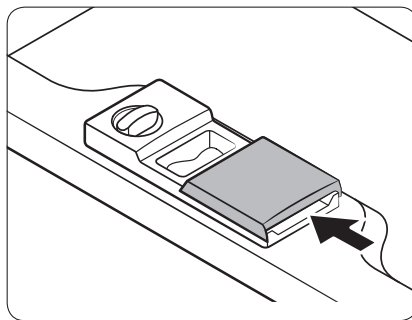

Typ B

## Stosowanie detergentu

### Zbiornik na detergent

Wszystkie programy zmywania wymagają umieszczenia detergentu w zbiorniku. Aby uzyskać maksymalną skuteczność, należy dodać ilość detergentu zgodną z zaleceniami.

#### **⚠ OSTRZEŻENIE**

- Nie wolno umieszczać detergentu do zmywarek w jamie ustnej. Należy unikać wdychania oparów detergentu. Detergent do zmywarek zawiera drażniące i żrące substancje chemiczne, które są zagrożeniem dla układu oddechowego. Jeżeli detergent do zmywarek został spożyty lub jego opary dostały się do układu oddechowego, należy natychmiast skontaktować się z lekarzem.
- Detergent do zmywarek należy przechowywać w miejscu niedostępnym dla dzieci.

#### **⚠ PRZESTROGA**

- Należy korzystać wyłącznie z detergentów do zmywarek. Inne typy detergentów wytwarzają zbyt dużo piany, co może prowadzić do obniżenia efektywności lub nieprawidłowego działania zmywarki.
- Zbyt duża ilość detergentu może powodować niedokładne zmywanie naczyń. W przypadku naczyń o normalnym stopniu zabrudzenia zalecamy stosowanie 20-25 g detergentu, jednak ilość ta może różnić się w zależności od producenta detergentu, prosimy zatem o stosowanie się do zaleceń producenta.
- Do modeli DW5\*\*\*\*\* zalecamy stosowanie 15-20 g detergentu.



## Napełnianie dozownika detergentem

- Typ A

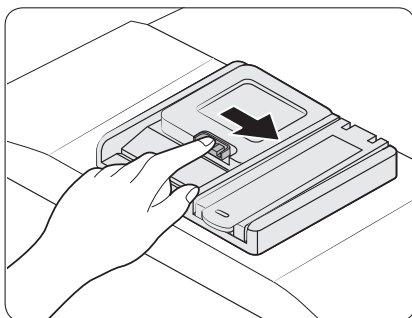

1. Otwórz pokrywkę dozownika detergentu, popychając zaczep w prawo.

### UWAGA

Kłapka pozostaje otwarta po zakończeniu programu zmywania.

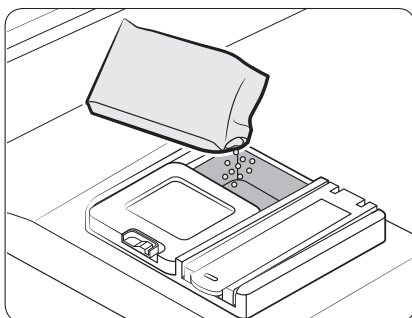

2. Dodaj do zbiornika na detergent ilość zalecaną do głównego zmywania.

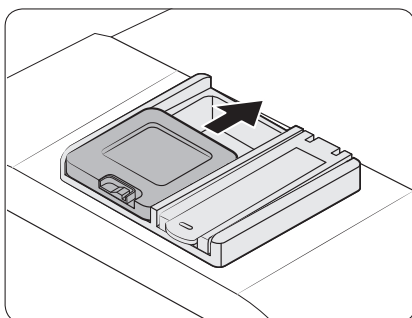

3. Zamknij pokrywkę, przesuając ją w górę.

Przed rozpoczęciem



## Przed rozpoczęciem

---

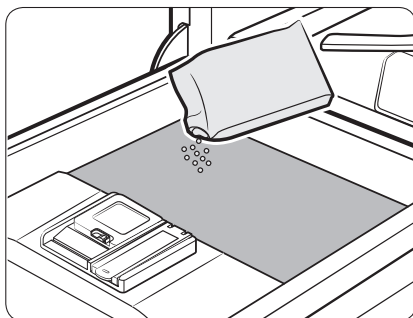

4. Jeśli naczynia są mocno zabrudzone, należy nalać niewielką ilość detergentu na drzwiczki, aby uzyskać lepsze efekty zmywania.

**UWAGA**

Dodatkowy detergent zostanie aktywowany podczas procesu zmywania wstępnego.

W czasie zmywania pokrywa otworzy się automatycznie, co pozwoli na dozowanie detergentu.

## - Typ B

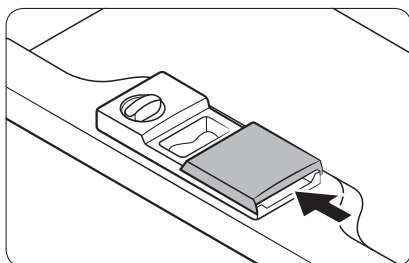
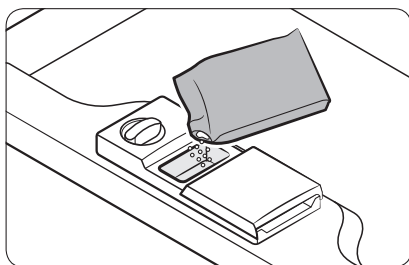
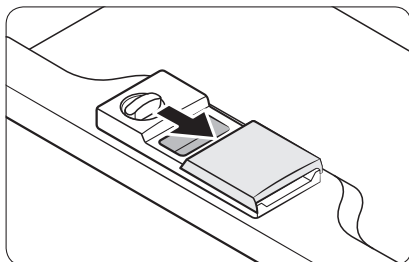
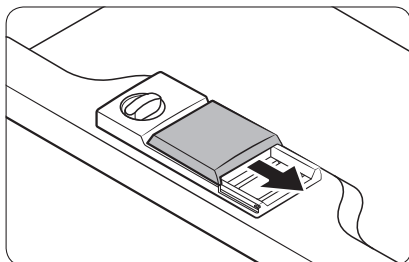

1. Otwórz klapkę dozownika detergentu poprzez pchnięcie uchwyty odblokowującego.

### **UWAGA**

Klapka jest zawsze otwarta po zakończeniu programu zmywania.

2. Dodaj do zbiornika na detergent ilość zalecaną do głównego zmywania.

3. Zamknij klapkę – przesun ją w lewo i następnie naciśnij.

### **UWAGA**

Nie ma oddzielnego przycisku do stosowania detergentu w tabletkach.

Przed rozpoczęciem

## Przed rozpoczęciem

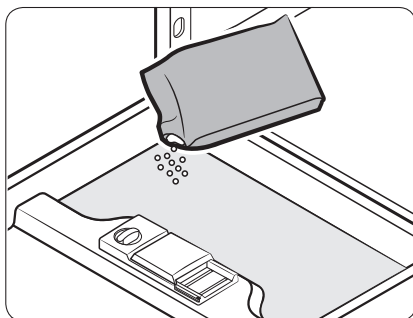

4. Jeśli naczynia są mocno zabrudzone, należy nalać niewielką ilość detergentu na drzwiczki, aby uzyskać lepsze efekty zmywania.

### UWAGA

Dodatkowy detergent zostanie aktywowany podczas procesu zmywania wstępnego.

W czasie zmywania pokrywa otworzy się automatycznie, co pozwoli na dozowanie detergentu.

## Stosowanie nabtyszcacza

### Zbiornik na nabtyszcacz

Nabtyszcacz poprawia efektywność suszenia zmywarki. Gdy na panelu sterowania zaświeci się wskaźnik Uzupelnianie nabtyszcacza, należy uzupelnic nabtyszcacz. Nalezy stosowac wytlaczenie nabtyszcacza w plynie.

Uzycie nabtyszcacza w proszku grozi zablokowaniem otworu zbiornika i awariq zmywarki.

#### **⚠ PRZESTROGA**

- Nie nalezy dodawac zadnych detergentow do zbiornika nabtyszcacza.
- Nie nalezy przepelniac zbiornika. Nadmierna ilosc nabtyszcacza moze wyplynac podczas wykonywania programu.

### Napełnianie zbiornika nabtyszcacza

- Typ A

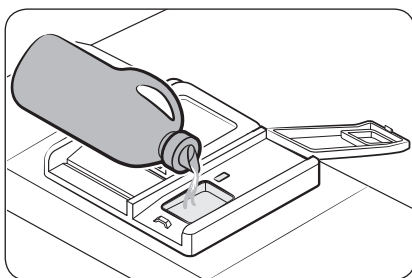
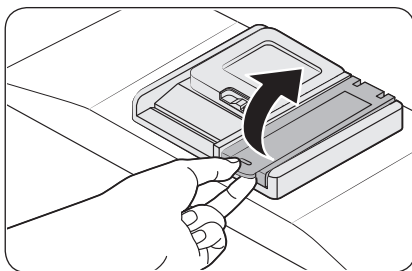

1. Odkrec korek zbiornika nabtyszcacza.

#### **📖 UWAGA**

Dodanie nabtyszcacza do detergentu w tabletkach poprawia skutecznosc suszenia.

2. Napełnij zbiornik nabtyszcacza.

#### **⚠ PRZESTROGA**

Nie nalezy napełniac zbiornika powyzej wskaźnika poziomo napełnienia. Nadmiar nabtyszcacza moze rozlac sie podczas programu zmywania.

# Przed rozpoczęciem

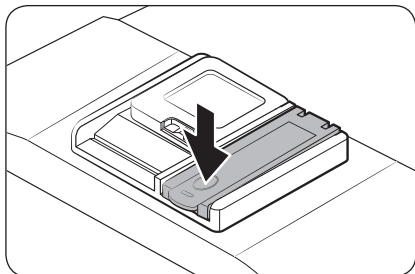

3. Zakręć korek zbiornika nabłyszczacza.

## Ustawienia nabłyszczacza

Można zmienić ilość nabłyszczacza stosowanego podczas cyklu.

Przyciski służące do wprowadzania trybu ustawień mogą się różnić w zależności od modelu.

Należy sprawdzić przyciski w danym modelu.

- DW6\*R70\*\*\*\* / DW5\*R407\*BB / DW5\*R406\*BB: A (Automatyczny), B (Dezynfekcja)
- DW5\*R405\*BB / DW5\*R404\*BB: A (Zwykły), B (Dezynfekcja)
- DW5\*R40\*\*F\*: A (Program) B (Nabłyszczacz)

1. Naciśnij i przytrzymaj przycisk A przez pięć sekund.
2. Naciśnij przycisk B, aby wybrać menu ustawień poziomu nabłyszczacza.
  - Na wyświetlaczu pojawi się bieżące ustawienie. (Ustawienie domyślne: „d4”).
3. Naciśnij przycisk A, aby zmienić ustawienie.
  - Można wybrać ustawienie od d1 do d5 (minimum-maksimum).
4. Poczekaj 5 sekund, aby zapisać ustawienie.

- DW6\*M5\*\*\*\*BB / DW60M5070IB: A (Ekspresowy)
  - Modele DW6\*M5\*\*\*\*F\*/S\*/U\*: A (Program)
1. Naciśnij i przytrzymaj przycisk A przez pięć sekund.
  2. Naciśnij przycisk **Opóźniony start**, aby wprowadzić tryb ustawiania nabłyszczacza.
    - Na wyświetlaczu pojawi się bieżące ustawienie.
  3. Naciśnij przycisk A, aby wybrać żądaną ilość nabłyszczacza.
    - Można wybrać ustawienie od d1 do d5 (minimum-maksimum).
  4. Poczekaj 5 sekund, aby zapisać ustawienie.

## - Typ B

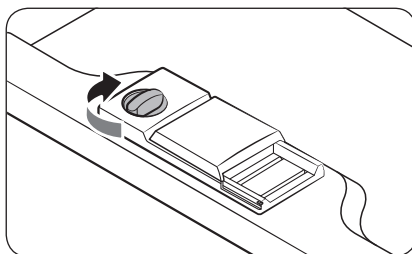
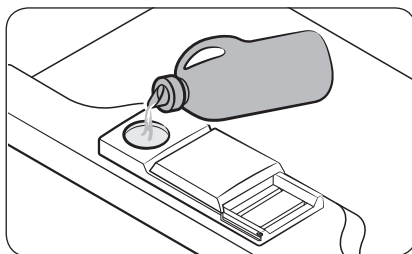
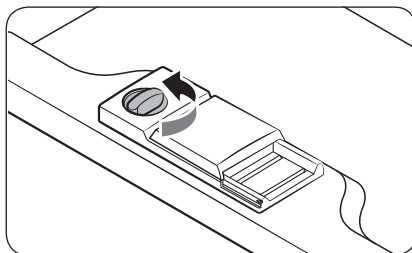

1. Odkręć korek zbiornika nabyśzczacza, obracając go w kierunku przeciwnym do ruchu wskazówek zegara.

### **UWAGA**

Dodanie nabyśzczacza do detergentu w tabletkach poprawia skuteczność suszenia.

2. Napełnij zbiornik nabyśzczacza.

### **UWAGA**

Podczas napełniania zbiornika nabyśzczacza należy patrzeć przez okienko podglądu.

### **PRZESTROGA**

Nie należy napełniać zbiornika powyżej wskaźnika poziomu napełnienia. Nadmiar nabyśzczacza może rozlać się podczas programu zmywania.

3. Ustaw pokrętło poziomu nabyśzczacza w położeniu od 1 do 6.
  - Im wyższa liczba, tym więcej nabyśzczacza zużywa zmywarka.
  - Aby zwiększyć skuteczność suszenia, wybierz wyższy poziom.
  - Jeśli na naczyniach występują odbarwienia, ustaw niższy poziom.
  - Jeśli nie możesz łatwo obrócić pokrętła nabyśzczacza, spróbuj to zrobić monetą.
4. Zamknij korek zbiornika nabyśzczacza, obracając go w kierunku ruchu wskazówek zegara.

Przed rozpoczęciem

# Przed rozpoczęciem

## Używanie układu zmiękczenia wody

### Zbiornik soli

Układ zmiękczenia wody służy do usuwania z wody minerałów, które mogłyby mieć szkodliwy lub niekorzystny wpływ na działanie urządzenia. Zalecane jest użycie miękkiej wody w celu uzyskania lepszych wyników. Twarda woda zawiera nieczystości, które mogą źle wpływać na skuteczność zmywania. Zmiękczenie wody jest niezbędne, jeżeli twardość doprowadzanej wody przekracza 1,0 mmol/l (6°d – skala niemiecka).

- Aby zmiękczyć wodę, konieczne będzie użycie soli do zmywarek i ustawienie poziomu twardości doprowadzanej wody. Aby uzyskać więcej informacji na temat poziomu twardości wody w miejscu użytkowania, należy skontaktować się z lokalnym zakładem wodociągów.
- Jeżeli poziom twardości doprowadzanej wody jest niestabilny, w zmywarce należy ustawić najwyższą wartość. Na przykład jeśli twardość wody wynosi od 6,7 mmol/l do 9,0 mmol/l, należy ustawić w zmywarce wartość 9,0 mmol/l.
- Domyślne ustawienie poziomu twardości wody w zmywarce to 3 (2,1–3,0 mmol/l). Jeżeli odpowiada ono poziomowi twardości wody w miejscu użytkowania, nie ma potrzeby wprowadzania zmian.

### UWAGA

- Regulację należy wykonać zgodnie z poniższą tabelą (lub instrukcją obsługi).
- Ustawienie fabryczne: H3

Twardość wody				Ustawienie twardości wody	Zużycie soli (gramy/cykl)	Częstotliwość uzupełnienia (cykle/1 kg)
°dH	°fH	°Clark	mmol/l			
0-5	0-9	0-6	0-0,94	H1	0	/
6-11	10-20	7-14	1,0-2,0	H2	20	60
12-17	21-30	15-21	2,1-3,0	H3	30	50
18-22	31-40	22-28	3,1-4,0	H4	40	40
23-34	41-60	29-42	4,1-6,0	H5	50	30
35-55	61-98	43-69	6,1-9,8	H6	60	20

### UWAGA

- 1 dH (skala niemiecka) = 0,178 mmol/l
- 1 Clark (skala brytyjska) = 0,143 mmol/l
- 1 fH (skala francuska) = 0,1 mmol/l
- Informacje o twardości wody w sieci można uzyskać w miejscowym zakładzie wodociągowym.

## UWAGA

Jak odbywa się regeneracja układu zmiękczenia wody (ustawienie: program Ekologiczny i poziom H3)

- Trwa około 2 minut, gdy rozpoczyna się suszenie i zużywa 2 l wody oraz 0,0002 kWh energii
- Regeneracja odbywa się co 5 cykli

## Ustawianie poziomu układu zmiękczenia

Zmywarka umożliwia dostosowanie zużycia soli do twardości używanej wody. Aby zoptymalizować i dostosować zużycie soli, należy wykonać następujące czynności:











Przyciski służące do wprowadzania trybu ustawień mogą się różnić w zależności od modelu. Należy sprawdzić przyciski w danym modelu.

- DW6\*R70\*\*\*\* / DW5\*R407\*BB / DW5\*R406\*BB: A (Automatyczny)
  - DW5\*R405\*BB / DW5\*R404\*BB: A (Zwykły)
1. Naciśnij i przytrzymaj przycisk **A** przez pięć sekund.
  2. Naciśnij przycisk **Opóźniony start**, aby wybrać menu ustawienia poziomu twardości wody.
    - Na wyświetlaczu pojawi się bieżące ustawienie.
  3. Naciśnij przycisk **A**, aby zmienić ustawienie.
    - Można wybrać ustawienie od H1 do H6 (miękką – twarda).
  4. Poczekaj 5 sekund, aby zapisać ustawienie.
- 
- DW6\*M6\*\*\*BB / DW60M6070IB: A (Zmywanie wstępne)
  - DW6\*M5\*\*\*BB / DW60M5070IB: A (Ekspresowy)
  - Modele DW6\*M\*\*\*\*F\*/S\*/U\*: A (Program)
1. Naciśnij przycisk **A** i przytrzymaj go przez pięć sekund, aby wybrać menu ustawienia poziomu twardości wody.
    - Na wyświetlaczu pojawi się bieżące ustawienie.
  2. Naciśnij przycisk **A**, aby zmienić ustawienie.
    - Można wybrać ustawienie od H1 do H6 (miękką – twarda).
  3. Poczekaj 5 sekund, aby zapisać ustawienie.



# Obsługa

## Omówienie programów

	Ekologiczny *	Ten program redukuje zużycie energii i wody, przez co jest odpowiedni dla normalnie zabrudzonych przedmiotów.
	Automatyczny / Zmywanie automatyczne	Ten program wykrywa poziom zabrudzenia i automatycznie rozpoczyna optymalny program, który jest odpowiedni dla wszystkich poziomów zabrudzonych przedmiotów.
	Zwykły	Do normalnie zabrudzonych naczyń, takich jak garnki, talerze, szklanki, niezbyt brudne patelnie.
	Intensywny	Wybierz ten program w przypadku bardzo zabrudzonych przedmiotów.
	Delikatny	Wybierz ten program w przypadku lekko zabrudzonych, delikatnych przedmiotów, takich jak szklanki.
	Ekspresowy	Normalnie zabrudzone naczynia codziennego użytku, krótki czas trwania.
	Szybki / Szybkie zmywanie	Wybierz ten program, aby szybko umyć lekko zabrudzone przedmioty.
	Zmywanie wstępne	Płukanie w zimnej wodzie w celu usunięcia zabrudzeń przed rozpoczęciem innego programu.
	Bardzo cichy	Wybierz ten program, aby mycie było bardziej płynne i ciche. Program ten powoduje nieco wolniejsze mycie, ale wytwarza o 2 decybele mniej hałasu niż program Ekologiczny.
	Samoczynne czyszczenie	Wybierz ten program, aby wyczyścić wnętrze zmywarki. Upewnij się, że zmywarka jest pusta.

Wybrany program może różnić się w zależności od modelu.

\* Wartości dla programu Ekologiczny zostały uzyskane zgodnie z normą EN 60436:2020 dotyczącą wykonywania testów. Wartości podane dla innych programów są jedynie orientacyjne.



---

## Wskazówka dotycząca oszczędzania wody i energii

---

- Program Ekologiczny jest odpowiedni do czyszczenia normalnie zabrudzonych naczyń i do tego zastosowania jest najbardziej efektywnym programem pod względem łącznego zużycia energii i wody; ponadto służy do oceny zgodności z przepisami UE dotyczącymi ekoprojektowania (ROZPORZĄDZENIE KOMISJI (UE) 2019/2022).
- Ręczne wstępne płukanie naczyń prowadzi do zwiększonego zużycia wody i energii i nie jest zalecane.  
Przed załadowaniem naczyń do zmywarki należy za pomocą noża lub innych sztuczków usunąć jedynie większe resztki jedzenia.
- Doprowadzana woda może mieć do 60 °C – podłączenie gorącej wody do zmywarki umożliwia ograniczenie zużycia energii.
- O ile to możliwe, lepiej jest wypełnić cały kosz, ale bez przeładowywania.
- Aby oszczędzić wodę i energię, należy korzystać z programu **Ekologiczny**. Program **Ekologiczny** jest najbardziej wydajnym programem zmywania normalnie zabrudzonych naczyń.
- Należy stosować właściwą ilość detergentu i nabłyszczacza, zgodnie z wytycznymi producenta.
- Zmywarka do naczyń zużywa mniej wody w porównaniu do zmywania ręcznego.
- Informacje na temat przepisów dotyczących ekoprojektu można znaleźć na stronie [www.samsung.com/support](http://www.samsung.com/support)

### Aby uzyskać dostęp do rejestracji modelu w bazie EPREL:

1. Przejdź na stronę <https://eprel.ec.europa.eu>.
2. Pobierz identyfikator modelu z etykiety efektywności energetycznej produktu i wpisz go w polu wyszukiwania.
3. Zostaną wyświetlone informacje dotyczące efektywności energetycznej modelu.

\* Informacje o produkcie można uzyskać bezpośrednio na stronie <https://eprel.ec.europa.eu/qr/#####> (nr rejestracyjny)  
Numer rejestracyjny znajduje się na etykiecie znamionowej na produkcie.



# Obsługa

## Tabela programów

DW6\*R707\*\*\*/DW6\*R705\*\*\*/DW6\*R704\*\*\*

Program	Automatyczny	Ekologiczny	Intensywny
Ilość resztek jedzenia	Zwykła	Zwykła	Duża
Kolejność programu	Zmywanie wstępne (45 °C) ► Zmywanie zasadnicze (55 °C-65 °C) ► Płukanie ► Gorące płukanie (50 °C-70 °C) ► Suszenie ► Koniec	Zmywanie wstępne ► Zmywanie zasadnicze (50 °C) ► Płukanie ► Gorące płukanie (48 °C) ► Suszenie ► Koniec	Zmywanie wstępne (50 °C) ► Zmywanie zasadnicze (65 °C) ► Płukanie ► Gorące płukanie (58 °C) ► Suszenie ► Koniec
Zużycie wody (l)	8,5-18	9,9	16,6
Zużycie energii (kWh)	0,85-1,55	0,848 (DW6*R707***/ DW6*R705***) 0,836 (DW6*R704***)	1,5
Czas programu (min)	150	210	205

Program	Delikatny	Ekspresowy	* Zmywanie wstępne
Ilość resztek jedzenia	Mała	Zwykła	Mała
Kolejność programu	Zmywanie wstępne (40 °C) ► Zmywanie zasadnicze (50 °C) ► Płukanie ► Gorące płukanie (50 °C) ► Suszenie ► Koniec	Zmywanie zasadnicze (60 °C) ► Płukanie ► Gorące płukanie (55 °C) ► Suszenie ► Koniec	Zmywanie wstępne ► Koniec
Zużycie wody (l)	13,5	15	4,1
Zużycie energii (kWh)	0,95	0,95	0,02
Czas programu (min)	120	60	15

Program	Bardzo cichy	** Samoczynne czyszczenie
Ilość resztek jedzenia	Zwykła	-
Kolejność programu	Zmywanie wstępne (35 °C) ▶ Zmywanie zasadnicze (60 °C) ▶ Płukanie ▶ Gorące płukanie (55 °C) ▶ Suszenie ▶ Koniec	Zmywanie wstępne ▶ Zmywanie zasadnicze (70 °C) ▶ Płukanie ▶ Gorące płukanie (70 °C) ▶ Suszenie ▶ Koniec
Zużycie wody (l)	13	15
Zużycie energii (kWh)	1,5	1,25
Czas programu (min)	270	145

\* Zmywanie wstępne: Ten program nie aktywuje funkcji Automatyczne drzwiczki ani procesu suszenia. Ciągłe korzystanie z programu Zmywanie wstępne przez długi czas nie jest zalecane. Może to spowodować zmniejszenie skuteczności zmiękczacza wody.

\*\* Samoczynne czyszczenie: Tylko dla modeli DW6\*R707\*/DW6\*R705\*

#### UWAGA

Zużycie prądu i czas wykonywania programu zależą od temperatury wody i/lub załadunku.

# Obsługa

## DW5\*R407\*\*\*/DW5\*R406\*\*\*

Program	Automatyczny	Ekologiczny	Intensywny
Ilość resztek jedzenia	Od bardzo małej do dużej	Zwykła	Duża
Kolejność programu	Zmywanie wstępne (45 °C) ▶ Zmywanie zasadnicze (45 °C-55 °C) ▶ Płukanie ▶ Gorące płukanie (65 °C) ▶ Suszenie ▶ Koniec	Zmywanie zasadnicze (50 °C) ▶ Płukanie ▶ Gorące płukanie (50 °C) ▶ Suszenie ▶ Koniec	Zmywanie wstępne (50 °C) ▶ Zmywanie zasadnicze (60 °C) ▶ Płukanie ▶ Gorące płukanie (70 °C) ▶ Suszenie ▶ Koniec
Zużycie wody (l)	9,5-13	9,9 (DW5*R406***) 9,5 (DW5*R407***)	15,5
Zużycie energii (kWh)	0,85-1,2	0,704 (DW5*R406***) 0,755 (DW5*R407***)	1,33
Czas programu (min)	150	220	175

Obsługa

Program	Delikatny	Ekspresowy	Szybki
Ilość resztek jedzenia	Mała	Zwykła	Mała
Kolejność programu	Zmywanie wstępne ▶ Zmywanie zasadnicze (40 °C) ▶ Płukanie ▶ Gorące płukanie (60 °C) ▶ Suszenie ▶ Koniec	Zmywanie wstępne (40 °C) ▶ Zmywanie zasadnicze (45 °C) ▶ Gorące płukanie (60 °C) ▶ Suszenie ▶ Koniec	Zmywanie zasadnicze (35 °C) ▶ Płukanie (35 °C)
Zużycie wody (l)	12	9,1	10,5
Zużycie energii (kWh)	0,71	0,77	0,28
Czas programu (min)	125	60	20

### DW5\*R405\*\*\*/DW5\*R404\*\*\*

Program	Zwykły	Ekologiczny	Intensywny
Ilość resztek jedzenia	Zwykła	Zwykła	Duża
Kolejność programu	Zmywanie wstępne (45 °C) ▶ Zmywanie zasadnicze (55 °C) ▶ Płukanie ▶ Gorące płukanie (65 °C) ▶ Suszenie ▶ Koniec	Zmywanie zasadnicze (45 °C) ▶ Płukanie ▶ Gorące płukanie (60 °C) ▶ Suszenie ▶ Koniec	Zmywanie wstępne (50 °C) ▶ Zmywanie zasadnicze (60 °C) ▶ Płukanie ▶ Płukanie ▶ Gorące płukanie (70 °C) ▶ Suszenie ▶ Koniec
Zużycie wody (l)	13,1	9,5 (DW5*R404***) 9,9 (DW5*R405***)	16,5
Zużycie energii (kWh)	1,1	0,780 (DW5*R404***) 0,836 (DW5*R405***)	1,3
Czas programu (min)	175	220	165

Program	Delikatny	Ekspresowy	Szybki
Ilość resztek jedzenia	Mała	Zwykła	Mała
Kolejność programu	Zmywanie wstępne ▶ Zmywanie zasadnicze (40 °C) ▶ Płukanie ▶ Gorące płukanie (60 °C) ▶ Suszenie ▶ Koniec	Zmywanie wstępne (50 °C) ▶ Zmywanie zasadnicze (60 °C) ▶ Gorące płukanie (60 °C) ▶ Suszenie ▶ Koniec	Zmywanie zasadnicze (35 °C) ▶ Płukanie (35 °C)
Zużycie wody (l)	13,4	9,1	10,5
Zużycie energii (kWh)	0,78	0,75	0,3
Czas programu (min)	125	60	20

#### UWAGA

Zużycie prądu i czas wykonywania programu zależą od temperatury wody i/lub załadunku.

# Obsługa

## DW6\*M503\*\*\*/DW6\*M505\*\*\*/DW60M5070IB

Program	Intensywny	Zwykły	Ekologiczny
Ilość resztek jedzenia	Duża	Zwykła	Zwykła
Kolejność programu	Zmywanie wstępne (50 °C) ► Zmywanie zasadnicze (60 °C) ► Płukanie ► Gorące płukanie (70 °C) ► Suszenie ► Koniec	Zmywanie wstępne (45 °C) ► Zmywanie zasadnicze (55 °C) ► Płukanie ► Gorące płukanie (65 °C) ► Suszenie ► Koniec	Zmywanie zasadnicze (45 °C) ► Płukanie ► Gorące płukanie (65 °C) ► Suszenie ► Koniec
Zużycie wody (l)	18,5	15	12
Zużycie energii (kWh)	1,5	1,35	1,037
Czas programu (min)	170	180	195

Program	** Delikatny	Ekspresowy
Ilość resztek jedzenia	Mała	Zwykła
Kolejność programu	Zmywanie wstępne ► Zmywanie zasadnicze (40 °C) ► Płukanie ► Gorące płukanie (60 °C) ► Suszenie ► Koniec	Zmywanie wstępne (50 °C) ► Zmywanie zasadnicze (60 °C) ► Gorące płukanie (60 °C) ► Suszenie ► Koniec
Zużycie wody (l)	14,5	10
Zużycie energii (kWh)	0,95	0,9
Czas programu (min)	130	60

\*\* Delikatny: Tylko modele DW6\*M505\*\*\*/DW60M5070IB

### UWAGA

Zużycie prądu i czas wykonywania programu zależą od temperatury wody i/lub załadunku.

**DW6\*M6031\*\*/DW6\*M605\*\*\*/DW60M6070IB/DW6\*M604\*\*\***

Program	Intensywny	Zmywanie automatyczne	Ekologiczny
Ilość resztek jedzenia	Duża	Zwykła	Zwykła
Kolejność programu	Zmywanie wstępne (50 °C) ▶ Zmywanie zasadnicze (60 °C) ▶ Płukanie ▶ Gorące płukanie (70 °C) ▶ Suszenie ▶ Koniec	Zmywanie wstępne (45 °C) ▶ Zmywanie zasadnicze (45-55 °C) ▶ Płukanie ▶ Gorące płukanie (65 °C) ▶ Suszenie ▶ Koniec	Zmywanie wstępne ▶ Zmywanie zasadnicze (50 °C) ▶ Gorące płukanie (55 °C) ▶ Suszenie ▶ Koniec
Zużycie wody (l)	17,5	11-15	10,5
Zużycie energii (kWh)	1,6	0,9-1,3	0,950 (DW6*M6031** / DW6*M605*** / DW60M6070IB) 0,936 (DW6*M604***)
Czas programu (min)	175	150	225

Program	Ekspresowy	Zmywanie wstępne	Delikatny
Ilość resztek jedzenia	Zwykła	Mała	Mała
Kolejność programu	Zmywanie wstępne (50 °C) ▶ Zmywanie zasadnicze (60 °C) ▶ Gorące płukanie (60 °C) ▶ Suszenie ▶ Koniec	Zmywanie wstępne ▶ Koniec	Zmywanie wstępne ▶ Zmywanie zasadnicze (40 °C) ▶ Płukanie ▶ Gorące płukanie (60 °C) ▶ Suszenie ▶ Koniec
Zużycie wody (l)	10	4	13
Zużycie energii (kWh)	1,15	0,02	0,9
Czas programu (min)	60	15	130

Obsługa



# Obsługa

Program	** Szybkie zmywanie
Ilość resztek jedzenia	Miała
Kolejność programu	Zmywanie zasadnicze (45 °C) ▶ Gorące płukanie (50 °C) ▶ Gorące płukanie (55 °C) ▶ Koniec
Zużycie wody (l)	11
Zużycie energii (kWh)	0,75
Czas programu (min)	30

\*\* Szybkie zmywanie: Tylko modele DW6\*M6031\*\*/DW6\*M605\*\*\*/DW60M6070IB  
Nie zaleca się ciągłego używania programu Szybkie zmywanie przez dłuższy czas.  
Może to spowodować zmniejszenie skuteczności zmiękczacza wody.

## UWAGA

Zużycie prądu i czas wykonywania programu zależą od temperatury wody i/lub załadunku.

# Konserwacja

## Czyszczenie

Utrzymywanie zmywarki w czystości poprawia jej efektywność, ogranicza niepotrzebne naprawy oraz zwiększa jej trwałość.

### Powierzchnie zewnętrzne

Plamy na powierzchni zmywarki do naczyń najlepiej jest czyścić na bieżąco. Weź miękką, wilgotną szmatkę i delikatnie oczyść panel sterowania z plam i kurzu.

#### **PRZESTROGA**

- Nie używaj benzyny, wosku, rozpuszczalników, chlorowych wybielaczy, alkoholu ani innych substancji chemicznych. Substancje te mogą odbarwić powierzchnię zmywarki i doprowadzić o powstania plam.
- Zmywarka zawiera części elektryczne. Nie należy przyskać wodą bezpośrednio na zmywarkę. Należy chronić podzespoły elektryczne przed wodą.
- W przypadku panelu drzwiczek ze stali nierdzewnej należy użyć środka do czyszczenia stali nierdzewnej do sprzętu AGD i czystej, miękkiej szmatki.

### Powierzchnie wewnętrzne

Wnętrze zmywarki należy czyścić regularnie w celu usunięcia brudu lub resztek jedzenia. Wnętrze zmywarki i wewnętrzną część drzwiczek należy przetrzeć wilgotną szmatką do naczyń.

#### **PRZESTROGA**

- Nie należy zdejmować przedniej uszczelki (długiej gumowej uszczelki otaczającej otwór zmywarki). Uszczelka zapewnia uszczelnienie wnętrza zmywarki.
- Do usunięcia kamienia lub osadów tłuszczu z wnętrza zmywarki należy użyć wilgotnej szmatki. Alternatywnie można dodać detergentu, a następnie uruchomić pusty program z najwyższą temperaturą płukania.

# Konserwacja

## Dysze

Aby zapobiec zatkaniu dyszy lub jeśli dysze zostały zatkane, należy wyjąć i wyczyścić każdą dyszę. Podczas demontażu dysz należy zachować ostrożność, aby ich nie uszkodzić.

### Górna dysza

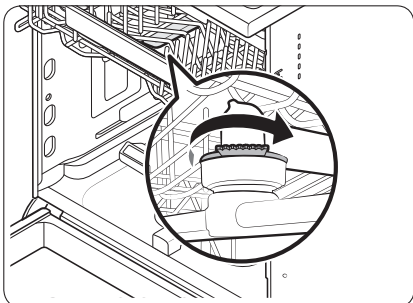

1. Otwórz drzwiczki, a następnie wysuń górny kosz, aby odsłonić górną dyszę.
2. Odkręć i wyjmij nakrętkę, a następnie wyjmij dyszę.
3. Odetkaj i wyczyść dyszę.
4. Włóż ponownie dyszę, a następnie dokręć ręką nakrętkę.
5. Obróć ręką dyszę, aby sprawdzić, czy jest prawidłowo zamocowana.

### Dolna dysza

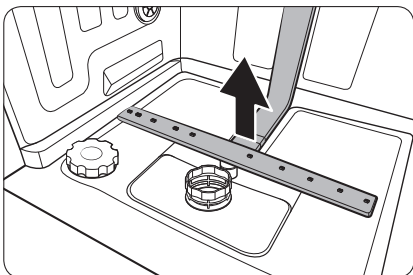

1. Otwórz drzwiczki, a następnie wysuń dolny kosz. Dolna dysza jest widoczna na dole.
2. Odetkaj i wyczyść dyszę.
3. Ponownie włóż dyszę.
4. Obróć ręką dyszę, aby sprawdzić, czy jest prawidłowo zamocowana.

### UWAGA

Zależnie od modelu, prawdziwe części mogą wyglądać inaczej niż na rysunkach.

## Czyszczenie wewnętrzne

Zalecamy comiesięczne wykonywanie czyszczenia wewnętrznego. Można w tym celu wybrać program **Samoczynne czyszczenie** (jeżeli jest dostępny) lub **Intensywny**, bez ładowania naczyń. W przypadku niektórych modeli z funkcją powiadamiania kontrolka LED może migać po 20-22 cyklach.

Jeżeli woda z wodociągu jest twarda, można zapobiegać odkładaniu się kamienia w zmywarce, dodając kwasek cytrynowy do detergentu w zmywarce.

## Filtr

Czyszczenie filtra najlepiej wykonywać co miesiąc.

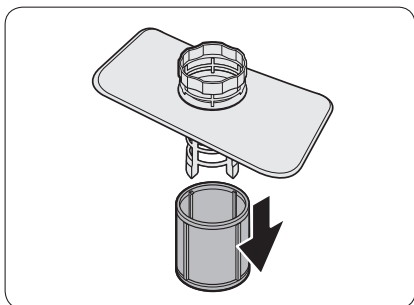
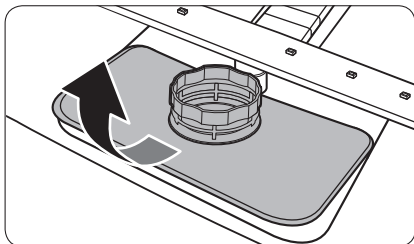
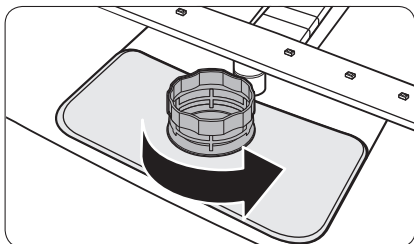

1. Otwórz drzwiczki i wyjmij najpierw dolny kosz.
2. Obróć uchwyt filtra w lewo, aby odblokować filtr dużych cząsteczek.
3. Wyjmij filtr dużych cząsteczek, a następnie wyjmij znajdujący się pod spodem cylindryczny mikrofiltr.

# Konserwacja

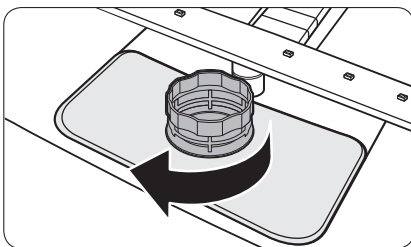
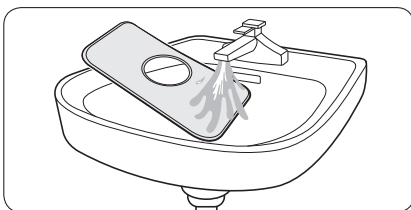
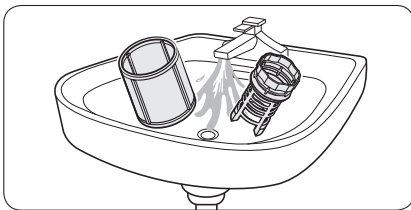

4. Usuń brud i nieczystości z mikrofiltra i filtra dużych cząsteczek.
5. Spłucz je pod bieżącą wodą, a następnie wysusz.

6. Włóż ponownie filtr, a następnie filtr dużych cząsteczek.
7. Obróć uchwyt filtra w prawo, aby zablokować.



## UWAGA

Zależnie od modelu, prawdziwe części mogą wyglądać inaczej niż na rysunkach.

### PRZESTROGA

Sprawdź, czy filtr dużych cząsteczek jest dobrze zamknięty. Luźna pokrywa może zredukować skuteczność filtra.

# Rozwiązywanie problemów

## Punkty kontrolne

W przypadku wystąpienia problemu ze zmywarką należy najpierw sprawdzić poniższą tabelę i spróbować wykonać sugerowane czynności.

Firma Samsung nie ponosi odpowiedzialności za jakiegokolwiek zniszczenie, uszkodzenie lub problemy związane z bezpieczeństwem produktu spowodowane próbą naprawy przez nieautoryzowane punkty serwisowe oraz samodzielną lub nieprofesjonalną naprawą, podczas której nie były przestrzegane instrukcje naprawy oraz konserwacji. Wszelkie uszkodzenia spowodowane próbą naprawy przez osoby inne niż autoryzowani partnerzy Samsung, nie będą objęte gwarancją.

Objaw	Możliwa przyczyna	Czynność
Zmywarka nie rozpoczyna pracy.	Drzwiczki nie są całkowicie zamknięte.	<ul style="list-style-type: none"><li>• Sprawdź, czy drzwiczki są zablokowane i całkowicie zamknięte.</li><li>• Sprawdź, czy górny kosz jest prawidłowo podłączony do dyszy.</li><li>• Sprawdź, czy górny kosz został prawidłowo złożony.</li></ul>
	Przewód zasilający nie jest podłączony.	<ul style="list-style-type: none"><li>• Podłącz przewód zasilający.</li></ul>
	Woda nie jest doprowadzana.	<ul style="list-style-type: none"><li>• Upewnij się, że zawór dopływu wody jest otwarty.</li></ul>
	Panel sterowania jest zablokowany.	<ul style="list-style-type: none"><li>• Wyłącz funkcję Blokada sterowania.</li></ul>
Zmywarka wydziela brzydki zapach.	Pozostała woda z poprzedniego programu.	<ul style="list-style-type: none"><li>• Opróżnij zmywarkę, dodaj detergent i uruchom program Szybki. Dotyczy to tylko niektórych modeli.</li></ul>
Woda pozostała w zmywarce po zakończeniu programu.	Wąż odpływowy jest zgięty lub zatkany.	<ul style="list-style-type: none"><li>• Wyprostuj i udroźnij wąż.</li></ul>

# Rozwiązywanie problemów

Objaw	Możliwa przyczyna	Czynność
Na naczyniach są resztki jedzenia.	Wybrano nieprawidłowy program.	<ul style="list-style-type: none"> <li>Wybierz program dopasowany do poziomu zabrudzenia naczyń, zgodnie z wytycznymi zawartymi w niniejszej instrukcji.</li> </ul>
	Filtry są zapchane lub nie są prawidłowo dokręcone.	<ul style="list-style-type: none"> <li>Wyczyść filtry.</li> <li>Upewnij się, że filtry są prawidłowo dokręcone.</li> </ul>
	Użyto niewystarczającej ilości detergentu.	<ul style="list-style-type: none"> <li>Użyj prawidłowej ilości detergentu dla danego załadunku.</li> </ul>
	Ciśnienie wody jest zbyt niskie.	<ul style="list-style-type: none"> <li>Upewnij się, że ciśnienie wynosi od 0,04 do 1,0 MPa.</li> </ul>
	Dysze są zatkane.	<ul style="list-style-type: none"> <li>Oczyść i udrożnij dysze.</li> </ul>
	Naczynia zostały nieprawidłowo załadowane lub załadowano zbyt dużo naczyń.	<ul style="list-style-type: none"> <li>Rozmieść naczynia tak, aby nie zakłócały działania dysz i/lub dozownika detergentu.</li> </ul>
	Woda jest zbyt twarda.	<ul style="list-style-type: none"> <li>Sprawdź wskaźnik uzupełniania soli do zmywarek i uzupełnij ją.</li> </ul>
Naczynia nie są wystarczająco suche.	W dozowniku nie ma nabtyszczacza lub użyto go zbyt mało.	<ul style="list-style-type: none"> <li>Dodaj nabtyszczacz.</li> <li>Sprawdź ustawienia nabtyszczacza.</li> </ul>
	Załadowano zbyt wiele naczyń.	<ul style="list-style-type: none"> <li>Przeładowanie może obniżyć skuteczność suszenia. Załaduj naczynia w zalecany sposób.</li> </ul>
	Podczas rozładowywania szklanek i kubków woda wylewa się na inne naczynia.	<ul style="list-style-type: none"> <li>Opróżnij najpierw dolny, a następnie górny kosz. Pozwoli to uniknąć skapywania wody z górnego kosza na naczynia w dolnym koszu.</li> </ul>
	Użyto wielu tabletek z detergentem bez wybierania opcji Sanitize (Dezynfekcja).	<ul style="list-style-type: none"> <li>Wybierz opcję Sanitize (Dezynfekcja) lub użyj nabtyszczacza.</li> </ul>

Objaw	Możliwa przyczyna	Czynność
Zmywarka jest zbyt hałaśliwa.	Zmywarka generuje dźwięk po otwarciu pokrywy dozownika i podczas pracy pompy odpływowej.	<ul style="list-style-type: none"> <li>Jest to zjawisko normalne.</li> </ul>
	Zmywarka do naczyń jest ustawiona nierówno.	<ul style="list-style-type: none"> <li>Wypoziomuj zmywarkę.</li> </ul>
	Dysze uderzają w naczynia, przez co słychać stuknięcia.	<ul style="list-style-type: none"> <li>Uporządkuj naczynia.</li> </ul>
Na naczyniach pozostaje żółty lub brązowy nalot.	Kawa i herbata powoduje zabrudzenia.	<ul style="list-style-type: none"> <li>Użyj programu z wyższą temperaturą.</li> </ul>
Wskaźniki nie zaczynają świecić.	Przewód zasilający nie jest podłączony.	<ul style="list-style-type: none"> <li>Podłącz przewód zasilający.</li> </ul>
Dysze nie obracają się swobodnie.	Dysze są zablokowane pozostałościami jedzenia.	<ul style="list-style-type: none"> <li>Wyczyść dysze.</li> </ul>
Na naczyniach pozostaje biała powłoka.	Woda jest zbyt twarda.	<ul style="list-style-type: none"> <li>Sprawdź wskaźnik uzupełniania soli oraz czy ustawienia układu zmiękczenia odpowiadają twardości wody w miejscu użytkowania.</li> <li>Upewnij się, że korek zbiornika soli jest prawidłowo dokręcony.</li> </ul>
Na panelu sterowania widoczne są pęcherzyki powietrza i rysy.	Powietrze dostaje się pod folię ochronną, powodując powstawanie tych efektów.	<ul style="list-style-type: none"> <li>Usuń folię ochronną z panelu sterowania.</li> </ul>



# Rozwiązywanie problemów

## Kody komunikatów

Jeśli zmywarka nie działa, na wyświetlaczu może być widoczny kod informacyjny. Należy sprawdzić poniższą tabelę i spróbować wykonać sugerowane czynności.

Kod	Czynność
LC	<b>Kontrola wycieku</b> <ul style="list-style-type: none"><li>Zamknij zawór dopływu wody. Otwórz domową skrzynkę bezpieczników i wyłącz bezpiecznik zmywarki. Następnie skontaktuj się z monterem w sprawie naprawy. Jeśli problem nadal występuje, skontaktuj się z autoryzowanym centrum serwisowym firmy Samsung.</li></ul>
4C	<b>Kontrola dopływu wody</b> <ul style="list-style-type: none"><li>Sprawdź, czy zawór dopływu wody nie jest zamknięty, dopływ wody nie jest zablokowany, albo czy zawór lub przewód doprowadzający wodę nie jest zamazany lub zatkany przez ciała obce. Jeśli problem nadal występuje, skontaktuj się z autoryzowanym centrum serwisowym firmy Samsung.</li></ul>
AC	<b>Kontrola komunikacji z płytką drukowaną</b> <ul style="list-style-type: none"><li>Nieprawidłowa komunikacja między główną płytką drukowaną a pomocniczą płytką drukowaną.</li><li>Jeśli problem nadal występuje, skontaktuj się z autoryzowanym centrum serwisowym firmy Samsung.</li></ul>
HC	<b>Kontrola wysokiej temperatury grzania</b> <ul style="list-style-type: none"><li>Kontrola funkcji. Opróżnij zmywarkę, dodaj detergent i uruchom program. Jeśli problem nadal występuje, otwórz domową skrzynkę bezpieczników i wyłącz bezpiecznik zmywarki. Następnie skontaktuj się z centrum serwisowym firmy Samsung.</li></ul>
tC	<b>Kontrola termistora</b> <ul style="list-style-type: none"><li>Czujnik temperatury jest uszkodzony (zwarcie lub przerwa w obwodzie). Jeśli problem nadal występuje, skontaktuj się z autoryzowanym centrum serwisowym firmy Samsung.</li></ul>
EC	<b>Kontrola pompy zmywania</b> <ul style="list-style-type: none"><li>Nieprawidłowe działanie pompy zmywania. Jeśli problem nadal występuje, skontaktuj się z lokalnym centrum serwisowym firmy Samsung.</li></ul>
PC	<b>Kontrola silnika dystrybutora</b> <ul style="list-style-type: none"><li>Nieprawidłowa praca zespołu silnika dystrybutora lub głównego PCB. Jeśli problem nadal występuje, skontaktuj się z lokalnym centrum serwisowym firmy Samsung.</li></ul>

---

Kod	Czynność
bc2	<b>Kontrola przycisku</b> <ul style="list-style-type: none"><li>Przycisk naciśnięty przez 30 sekund.</li><li>Sprawdź, czy na części przycisków nie znajduje się woda lub substancje obce.</li><li>Jeśli problem nadal występuje, skontaktuj się z lokalnym centrum serwisowym firmy Samsung.</li></ul>

Jeśli dowolny kod informacyjny ciągle się pojawia na ekranie, skontaktuj się z lokalnym centrum serwisowym firmy Samsung.

Części zamienne\* dla użytkowników końcowych są dostępne przez co najmniej 10 lat\*\*.

\* Odpowiednie części: zawiasy i uszczelki drzwi, inne uszczelki, ramiona natryskowe, filtry odpywowe, półki wewnętrzne i plastikowe urządzenia peryferyjne, takie jak kosze i pokrywy.

\*\* Oznacza to co najmniej 10 lat od wprowadzenia przez Samsung ostatniego egzemplarza modelu do obrotu.

## MASZ PYTANIA LUB UWAGI?

KRAJ	TELEFON	STRONA INTERNETOWA
UK	0333 000 0333	<a href="http://www.samsung.com/uk/support">www.samsung.com/uk/support</a>
IRELAND (EIRE)	0818 717100	<a href="http://www.samsung.com/ie/support">www.samsung.com/ie/support</a>
FRANCE	01 48 63 00 00	<a href="http://www.samsung.com/fr/support">www.samsung.com/fr/support</a>
NETHERLANDS	088 90 90 100	<a href="http://www.samsung.com/nl/support">www.samsung.com/nl/support</a>
GERMANY	06196 77 555 77	<a href="http://www.samsung.com/de/support">www.samsung.com/de/support</a>
SWEDEN	0771 726 786	<a href="http://www.samsung.com/se/support">www.samsung.com/se/support</a>
NORWAY	21629099	<a href="http://www.samsung.com/no/support">www.samsung.com/no/support</a>
FINLAND	030-6227 515	<a href="http://www.samsung.com/fi/support">www.samsung.com/fi/support</a>
DENMARK	707 019 70	<a href="http://www.samsung.com/dk/support">www.samsung.com/dk/support</a>
ITALIA	800-SAMSUNG (800.7267864)	<a href="http://www.samsung.com/it/support">www.samsung.com/it/support</a>
SPAIN	91 175 00 15	<a href="http://www.samsung.com/es/support">www.samsung.com/es/support</a>
PORTUGAL	808 207 267	<a href="http://www.samsung.com/pt/support">www.samsung.com/pt/support</a>
POLAND	<p>[IM] 801-172-678* lub +48 22 607-93-33* Specjalistyczna infolinia do obsługi zapytań dotyczących telefonów komórkowych: 801-672-678* * (opłata według taryfy operatora)</p> <p>[CE] 801-172-678* lub +48 22 607-93-33* * (opłata według taryfy operatora)</p>	<a href="http://www.samsung.com/pl/support/">http://www.samsung.com/pl/support/</a>
HUNGARY	0680SAMSUNG (0680-726-7864)	<a href="http://www.samsung.com/hu/support">www.samsung.com/hu/support</a>
CROATIA	072 726 786	<a href="http://www.samsung.com/hr/support">www.samsung.com/hr/support</a>
ALBANIA	045 620 202	<a href="http://www.samsung.com/al/support">www.samsung.com/al/support</a>
North Macedonia	023 207 777	<a href="http://www.samsung.com/mk/support">www.samsung.com/mk/support</a>
SLOVENIA	080 697 267 (brezplačna številka)	<a href="http://www.samsung.com/si/support">www.samsung.com/si/support</a>
BOSNIA	055 233 999	<a href="http://www.samsung.com/ba/support">www.samsung.com/ba/support</a>
ESTONIA	800-7267	<a href="http://www.samsung.com/ee/support">www.samsung.com/ee/support</a>
LITHUANIA	8-800-77777	<a href="http://www.samsung.com/lt/support">www.samsung.com/lt/support</a>
LATVIA	8000-7267	<a href="http://www.samsung.com/lv/support">www.samsung.com/lv/support</a>

# Mosogatógép

Környezettudatos tervezési útmutató

**SAMSUNG**

# Tartalom

---

<b>Beszereles</b>	<b>3</b>
Beépítési követelmények	3
<b>Első teendők</b>	<b>4</b>
Mosogatószer használata	4
Öblítőszer használata	9
Vízlágyító használata	12
<b>Műveletek</b>	<b>14</b>
Programok áttekintése	14
Energia- és víztakarékossági tipp	15
Programtáblázat	16
<b>Karbantartás</b>	<b>23</b>
Tisztítás	23
<b>Hibaelhárítás</b>	<b>27</b>
Ellenőrizendő pontok	27
Tájékoztató kódok	30

# Beszereles

## Beépítési követelmények

A tűz, áramütés vagy személyi sérülés kockázatának elkerülése érdekében a bekötést és a földelést csak képzett szakember végezheti.

### Tápellátás

- A mosogatógép kapjon különálló 220-240 V~os, 50 Hz-es tápáramkört.
- Maximum 16 A terhelhetőségű csatlakozóaljzat (maximum 11 A a mosogatógép számára)

#### FIGYELMEZTETÉS

- Ne használjon hosszabbítót.
- Csak a mosogatógéphez mellékelt tápcsatlakozót használja.
- A beszerelés után ellenőrizze, hogy a tápcsatlakozó nem hajlott vagy sérült-e meg.

### Földelés

Az állandó földelés érdekében a mosogatógépet földelt fémszerkezethez vagy állandó földeléshez kell megfelelően csatlakoztatni. A földelővezeték fusson a tápvezetékek mellett, majd csatlakozzon a mosogatógép földelőcsatlakozójához vagy -vezetékéhez.

#### FIGYELMEZTETÉS

- Ne csatlakoztassa a földelővezetékét műanyag csőrendszerhez, gázvezetékhez vagy melegvíz-vezetékhez. A nem megfelelően bekötött földelővezetékek áramütést okozhatnak.
- Ne módosítsa a mosogatógép tápcsatlakozóját. Ha a tápcsatlakozó nem illik a fali aljzatba, szereltesse fel megfelelő aljzatot szakképzett villanyszerelővel.

### Vízellátás

- A vízvezeték tápnyomásának 0,04 és 1 MPa között kell lennie.
- A víz hőmérséklete legyen 60 °C-nál alacsonyabb.
- A vízcsapra 3/4"-os külső menetű zárócsapot kell felszerelni.

### A szivárgások kockázatának csökkentése:

- A vízcsapok legyenek könnyen elérhetők.
- Zárja el a vízcsapot, ha a mosogatógép nincs használatban.
- Ellenőrizze rendszeresen a víztömlő szerelvényeit szivárgás szempontjából.
- A szivárgás megelőzéséhez tömítse a vízvezeték-csatlakozókat teflonszalaggal vagy tömítőpasztával.

### Aqua Stop

Az Aqua Stop egy elektromos részegység, amely a vízszivárgást hivatott megelőzni. Az Aqua Stop a víztömlőre felszerelve automatikusan elzárja a vizet, ha a tömlő megsérülne.

#### VIGYÁZAT

- Kezelje az Aqua Stop egységet körültekintően.
- Ne törje meg vagy csavarja meg az Aqua Stophoz csatlakozó víztömlőt. Ha az Aqua Stop károsodott, azonnal zárja el a vízcsapokat és húzza ki a tápcsatlakozót a fali aljzatból. Ezután forduljon a helyi Samsung-ügyfélszolgálathoz vagy képzett szakemberhez.

### Padlózat

- Állítsa vízszintbe a mosogatógépet az állítható lábaival.
- Ha a szintezés megtörtént, ellenőrizze, hogy az ajtaja megfelelően nyílik és csukódik.

# Első teendők

Kétféle adagolóval találkozhat a gépen. Nézze meg az útmutatóban, hogy a mosogatógépe melyikkel rendelkezik.

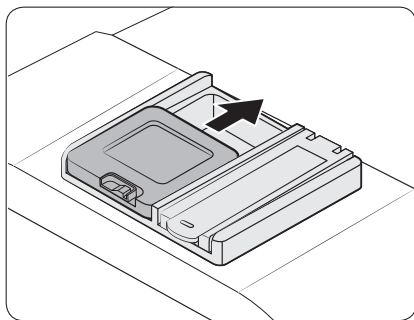

„A” típus

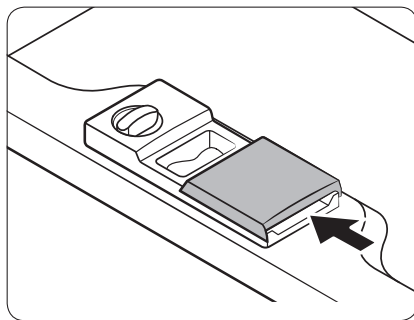

„B” típus

## Mosogatószer használata

### Mosogatószer-rekesz

Mosogatószert minden mosogatógép-program esetében tölteni kell a mosogatószer-rekeszbe. A legjobb eredmény érdekében az adott programhoz javasolt mennyiségű mosogatószert töltsé be.

#### ⚠ FIGYELMEZTETÉS

- Ne vegyen a szájába mosogatószert. Kerülje a mosogatószergőzők belélegzését. A mosogatógépbe való mosogatószer olyan irritáló és maró hatású vegyi anyagokat tartalmaz, amelyek légzőszervi problémákat okozhatnak. Amennyiben lenyelte a mosogatógépbe való mosogatószert vagy belélegezte a gőzöket, azonnal forduljon orvoshoz.
- A mosogatógépbe való mosogatószert gyermekektől távol tárolja.

#### ⚠ VIGYÁZAT

- Kizárólag mosogatógéphez való mosogatószert használjon. A többi mosogatószer-típus túlzott mértékben habzik, ami csökkentheti a mosogatógép teljesítményét és a meghibásodásához vezethet.
- A mosogatógép esetleg nem mosogat el megfelelően, ha nincs benne elég mosogatószer. Normál módon szennyezett mosatlanhoz 20-25 gramm a javasolt mennyiség; ez ugyanakkor a mosogatószertől függően eltérő lehet, kövesse ezért a gyártója ajánlásait.
- Az általunk ajánlott mennyiség: 15-20 gramm a DW5\*\*\*\*\* típusoknál.

## A mosogatószer betöltése

- „A” típus

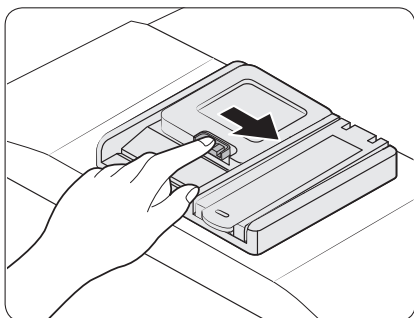

1. A mosogatószer-adagoló reteszeit jobbra eltolva nyissa ki a mosogatószer-adagoló fedelét.

### MEGJEGYZÉS

A fedél nyitva marad a program végén.

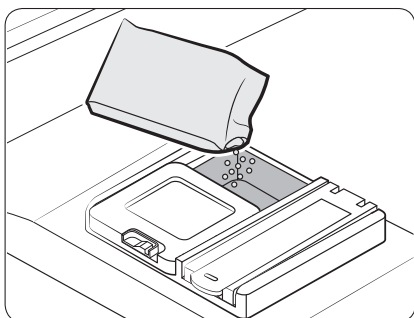

2. Töltse be az előírt mennyiségű mosogatószert a fő mosogatószer-tartóba.

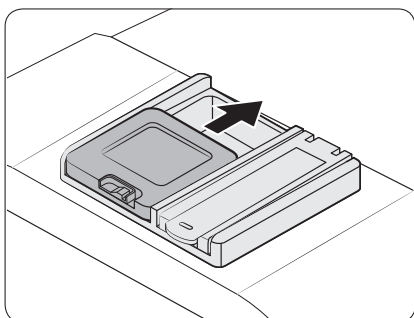

3. Csukja vissza felcsúsztatva a fedelet.



## Első teendők

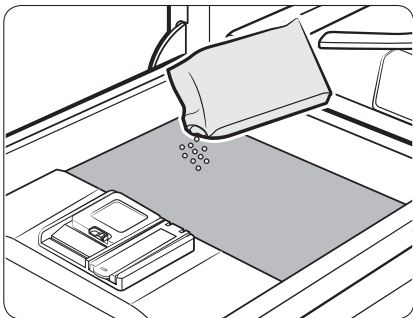

4. Ha a mosatlan erősen szennyezett, a jobb mosogatási eredmények érdekében öntsön némi mosogatószeret az ajtóra.

### MEGJEGYZÉS

A többletként alkalmazott mosogatószernek az előmosogatás során lesz szerepe.

A fedél mosogatáskor automatikusan felnyílik a mosogatószer adagolásához.

- „B” típus

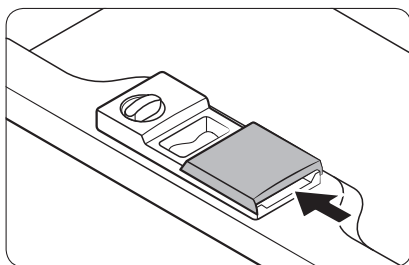
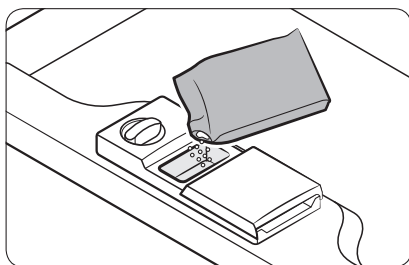
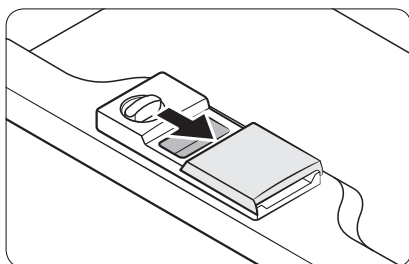
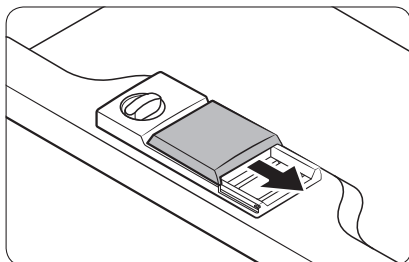

1. A mosogatószer-adagoló kioldóját lenyomva nyissa ki a mosogatószer-adagoló fedelét.

 **MEGJEGYZÉS**

A fedél mindig nyitva van a mosogatási program végén.

2. Töltse be az előírt mennyiségű mosogatószert a fő mosogatószer-tartóba.

3. Balra csúsztatva zárja be a fedelet, majd nyomja le.

 **MEGJEGYZÉS**

Nincs külön, tablettás mosogatószerhez tartozó gomb.

# Első teendők

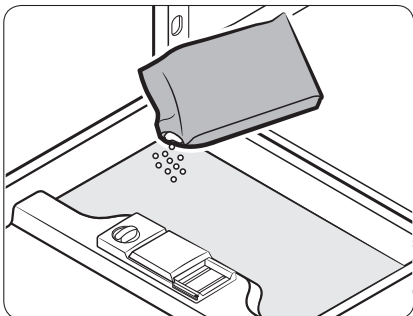

4. Ha a mosatlan erősen szennyezett, a jobb mosogatási eredmények érdekében öntsön némi mosogatószeret az ajtóra.

## MEGJEGYZÉS

A többletként alkalmazott mosogatószernek az előmosogatás során lesz szerepe.

A fedél mosogatáskor automatikusan felnyílik a mosogatószer adagolásához.

## Öblítőszer használata

### Öblítőszer tartály

Az öblítőszer javítja a mosogatógép szárítási teljesítményét. Ha az öblítőszer kéré visszajelző felvillan a kezelőpanelen, végezze el az öblítőszer utántöltését. Csak folyékony öblítőszer használjon.

A porállagú öblítőszer használata eltömíti a tartály nyílásait, és a mosogatógép hibás működéséhez vezet.

#### **⚠ VIGYÁZAT**

- Ne töltsön semmiféle mosogatószeret az öblítőszer tartályba.
- Ne töltsön fel túlságosan a tartályt. A túl sok öblítőszer a program során túlcordulhat.

### Az öblítőszer betöltése

- „A” típus

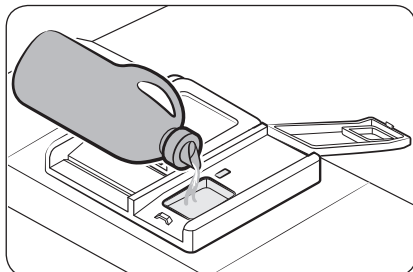
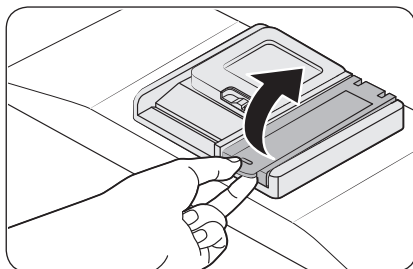

1. Nyissa fel az öblítőszer tartály fedelét.

#### **📖 MEGJEGYZÉS**

A tablettás mosogatószerhez öblítőszer adva javíthatja a szárítási teljesítményt.

2. Töltse fel az öblítőszer tartályt öblítőszerrel.

#### **⚠ VIGYÁZAT**

Csak a maximális szint jelzéséig töltsön fel a tartályt. A többletöblítőszer túlcordulhat a mosogatási program során.

# Első teendők

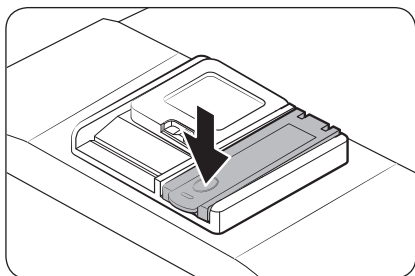

3. Csukja le az öblítőszer tartály fedelét.

## Öblítőszer-beállítás

Beállíthatja, hogy a program során mennyi öblítőszer adagoljon a mosogatógép. A beállítási üzemmódba való belépés gombjai típusonként eltérőek lehetnek. Ellenőrizze az adott típus gombjait.

- DW6\*R70\*\*\*\* / DW5\*R407\*BB / DW5\*R406\*BB: A (Automatikus), B (Fertőtlenítés)
- DW5\*R405\*BB / DW5\*R404\*BB: A (Normál), B (Fertőtlenítés)
- DW5\*R40\*\*F\*: A (Program), B (Öblítőszer hozzáadása)

1. Nyomja meg öt másodpercig az A gombot.
2. A B gombot megnyomva válassza ki az öblítőszer szintbeállítási menüjét.
  - A kijelzőn megjelenik a jelenlegi beállítás. (Alapértelmezett beállítás: „d4”)
3. Az A gombot megnyomva módosítsa a beállítást.
  - A választható értéktartomány: d1-d5 (minimum-maximum)
4. Várjon 5 másodpercet, amíg megtörténik a beállítás mentése.

- DW6\*M5\*\*\*BB / DW60M5070IB: A (Expressz)
- DW6\*M5\*\*\*F\*/S\*/U\* típus: A (Program)

1. Nyomja meg öt másodpercig az A gombot.
2. A **Késleltetett indítás** gombot megnyomva lépjen be az öblítőszer-beállítási módba.
  - A kijelzőn megjelenik a jelenlegi beállítás.
3. Az A gombot megnyomva válassza ki az öblítőszer kívánt mennyiségét.
  - A választható értéktartomány: d1-d5 (minimum-maximum)
4. Várjon 5 másodpercet, amíg megtörténik a beállítás mentése.

## - „B” típus

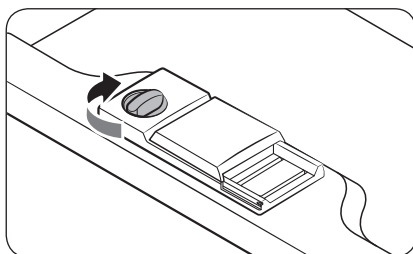
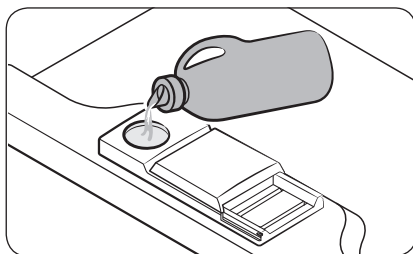
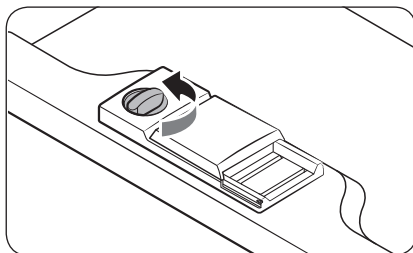

1. Az óra járásával ellentétes irányban forgatva távolítsa el az öblítőszer tartály sapkáját.

### MEGJEGYZÉS

A tablettás mosogatószerhez öblítőszeret adva javíthatja a szárítási teljesítményt.

2. Töltse fel az öblítőszer tartályt öblítőszerrel.

### MEGJEGYZÉS

Az öblítőszer mennyiségét a betekintőnyíláson keresztül ellenőrizheti.

### VIGYÁZAT

Csak a maximális szint jelzéséig töltsön fel a tartályt. A többletöblítőszer túlcserdülhet a mosogatási program során.

3. Az öblítőszer visszajelző tárcsájával válasszon ki egy számot 1 és 6 között.
  - Minél magasabb a szám, annál több öblítőszerrel használja a mosogatógépet.
  - A szárítási teljesítmény javításához válasszon magasabb szintet.
  - Ha elszíneződést lát az edényeken, csökkentse a szintet.
  - Ha nehézkes az öblítőszer tárcsa forgatása, próbálja meg pénzérmével elforgatni.
4. Az óra járásával megegyező irányban forgatva zárja be az öblítőszer tartály sapkáját.

# Első teendők

## Vízlágyító használata

### Sótartály

A vízlágyító eltávolítja a vízből azokat az ásványi anyagokat, amelyek egyébként hátrányosan befolyásolnák a készülék működését. A jobb eredmények érdekében lágy víz használatát javasoljuk. A kemény víz a mosogatási teljesítményt csökkentő szennyeződések tartalmaz. A vizet akkor célszerű lágyítani, ha a vezetékes víz keménysége meghaladja az 1,0 mmol/l (6 °d – német skála) értéket.

- A víz lágyításához a mosogatógéphez való só szükséges, a használati helyre jellemző vízkeménységnek megfelelő mennyiségben. A területre jellemző vízkeménységgel kapcsolatos további tájékoztatásért forduljon a helyi vízművekhez.
- Ha a vezetékes víz keménysége nem állandó, állítsa be a mosogatógépet a legmagasabb várható értékre. Ha például a vízkeménység 6,7 mmol/l és 9,0 mmol/l között változik, állítsa be a mosogatógépet 9,0 mmol/l értékre.
- A mosogatógépen a vízkeménység alapértelmezett beállítása: 3-as (2,1-3,0 mmol/l). Ha ez a beállítás megfelel a helyi vízkeménységnek, nem kell megváltoztatnia.

### MEGJEGYZÉS

- Ajánlott a beállítást a következő (vagy a használati utasításban szereplő) táblázatban foglaltaknak megfelelően elvégezni.
- A gyári alapbeállítás: H3

Vízkeménység				Vízkeménységi beállítás	Sófelhasználás (gramm/program)	Programok száma (program/1 kg)
°dH	°fH	°Clark	mmol/l			
0-5	0-9	0-6	0-0,94	H1	0	/
6-11	10-20	7-14	1,0-2,0	H2	20	60
12-17	21-30	15-21	2,1-3,0	H3	30	50
18-22	31-40	22-28	3,1-4,0	H4	40	40
23-34	41-60	29-42	4,1-6,0	H5	50	30
35-55	61-98	43-69	6,1-9,8	H6	60	20

### MEGJEGYZÉS

- 1 dH (német fok) = 0,178 mmol/l
- 1 Clark (brit fok) = 0,143 mmol/l
- 1 fH (francia fok) = 0,1 mmol/l
- A lakóhelyén érvényes vízkeménységi fokról a helyi vízműnél kaphat tájékoztatást.

## MEGJEGYZÉS

Így működik a vízlágyító tisztítás (Energiatekarékos program H3 szintbeállítással)

- A szárítás indulása után nagyjából 2 percig működik, és 2 l vizet, valamint 0,0002 kWh energiát használ fel.
- A tisztítást 5 programonként végzi a készülék.

## A vízlágyító szintjének beállítása

A mosogatógépen beállíthatja a felhasznált só mennyiségét; ez a víz keménységétől függ. A sófelhasználás optimalizálásához és egyéni beállításához tegye a következőket:

A beállítási üzemmódba való belépés gombjai típusonként eltérőek lehetnek. Ellenőrizze az adott típus gombjait.

- DW6\*R70\*\*\* / DW5\*R407\*BB / DW5\*R406\*BB: A (Automatikus)
  - DW5\*R405\*BB / DW5\*R404\*BB: A (Normál)
1. Nyomja meg öt másodpercig az A gombot.
  2. A **Késleltetett indítás** gombot megnyomva válassza ki a vízkeménység szintbeállítási menüjét.
    - A kijelzőn megjelenik a jelenlegi beállítás.
  3. Az A gombot megnyomva módosítsa a beállítást.
    - A választható értéktartomány: H1-H6 (lágy-kemény)
  4. Várjon 5 másodpercet, amíg megtörténik a beállítás mentése.
- 
- DW6\*M6\*\*\*BB / DW60M6070IB: A (Előmosogatás)
  - DW6\*M5\*\*\*BB / DW60M5070IB: A (Expressz)
  - DW6\*M\*\*\*\*F\*/S\*/U\* típus: A (Program)
1. Az A gombot öt másodpercig megnyomva válassza ki a vízkeménység szintbeállítási menüjét.
    - A kijelzőn megjelenik a jelenlegi beállítás.
  2. Az A gombot megnyomva módosítsa a beállítást.
    - A választható értéktartomány: H1-H6 (lágy-kemény)
  3. Várjon 5 másodpercet, amíg megtörténik a beállítás mentése.



# Műveletek

## Programok áttekintése

	Energiatakarékos *	Ez a program az áram- és a vízfogyasztást is csökkenti, ami a normál szennyezettségű mosatlanhoz megfelelő.
	Automatikus / Automatikus mosogatás	Ez a program a mosatlan szennyezettségi szintjét észlelve automatikusan az annak megfelelő optimális programot indítja el.
	Normál	Normál szinten szennyezett edényekhez, például tálakhoz, tányérokhoz, poharakhoz és enyhén szennyezett serpenyőkhöz.
	Intenzív	Válassza ezt a programot az erősen szennyezett mosatlanhoz.
	Kímélő mosogatás	Válassza ezt a programot enyhén szennyezett, törékeny mosatlanhoz, például poharakhoz.
	Expressz	Normál mértékben szennyezett, naponta használt eszközök tisztítása rövid programidővel.
	Gyors / Gyors mosogatás	Válassza ezt a programot az enyhén szennyezett mosatlan gyors tisztításához.
	Előmosogatás	Hideg vizes öblítés a szennyeződések eltávolításához másik program futtatása előtt.
	Extra halk	Válassza ezt a programot a simább és csendesebb mosogathoz. Ez a program kissé lassabban mosogat, de 2 decibellel halkabban, mint az Energiatakarékos program.
	Öntisztítás	Válassza ezt a programot a mosogatógép belsejének kitisztításához. A mosogatógépben ekkor ne legyen mosogatnivaló.

A használt program a típustól függhet.

\* Az Energiatakarékos program értékei az EN 60436:2020 tesztelési szabvány alapján kerültek meghatározásra. A többi programnál megadott értékek csak tájékoztató jellegűek.



---

## Energia- és víztakarékossági tipp

---

- A normál szinten szennyezett konyhai edények tisztítására alkalmas Energiatakarékos program kombinált energia- és vízfogyasztását tekintve a leghatékonyabb program, amely egyben az EU környezetbarát tervezésre vonatkozó jogszabályának (A BIZOTTSÁG (EU) 2019/2022 SZ. RENDELETE) is megfelel.
- A konyhai edények előzetes kézi öblítése nagyobb víz- és energiafogyasztáshoz vezet, ezért nem javasolt.  
Csak a nagyobb ételmaradékokat távolítsa el róluk például késsel stb., mielőtt a mosogatógépbe helyezi őket.
- A bekötött víz maximum 60 °C hőmérsékletű lehet, meleg víz csatlakoztatása esetén pedig a készülék kevesebb áramot használ fel.
- Legjobb, ha a lehető legjobban feltölti a kosarat anélkül, hogy túltöltené.
- Ha spórolni szeretne a vízzel és az energiával, használja az **Energiatakarékos** programot. Az **Energiatakarékos** a leghatékonyabb program normál szinten szennyezett mosatlan elmosogatására.
- Használjon megfelelő mennyiségű mosogató- és öblítőszer, a gyártó útmutatásai alapján.
- A mosogatógép használata a közönséges kézi mosogathoz képest kevesebb vizet használ el.
- A környezetbarát tervezéssel kapcsolatos információk a [www.samsung.com/support](http://www.samsung.com/support) oldalon található.

### A típus EPREL-regisztrációjának eléréséhez:

1. Látogasson el a <https://eprel.ec.europa.eu> weboldalra.
2. Keresse meg a termék energiacímkején található típusazonosítót, és írja be a keresőmezőbe.
3. Megjelennek a típus energiacímkejére vonatkozó információk.

\* A <https://eprel.ec.europa.eu/qr/#####> (regisztrációs szám) hivatkozáson keresztül közvetlenül is elérheti a termékinformációkat.

A regisztrációs szám a termék besorolási címkején található.



# Műveletek

## Programtáblázat

DW6\*R707\*\*\*/DW6\*R705\*\*\*/DW6\*R704\*\*\*

Program	Automatikus	Energiatakarékos	Intenzív
Ételmaradék mennyisége	Normál	Normál	Sok
Programsorrend	Előmosogatás (45 °C) ▶ Főmosogatás (55 °C-65 °C) ▶ Öblítés ▶ Meleg vizes öblítés (50 °C-70 °C) ▶ Szárítás ▶ Vége	Előmosogatás ▶ Főmosogatás (50 °C) ▶ Öblítés ▶ Meleg vizes öblítés (48 °C) ▶ Szárítás ▶ Vége	Előmosogatás (50 °C) ▶ Főmosogatás (65 °C) ▶ Öblítés ▶ Meleg vizes öblítés (58 °C) ▶ Szárítás ▶ Vége
Vízfogyasztás (l)	8,5-18	9,9	16,6
Energiafogyasztás (kWh)	0,85-1,55	0,848 (DW6*R707***/ DW6*R705***) 0,836 (DW6*R704***)	1,5
Program időtartama (perc)	150	210	205

Program	Kímélő mosogatás	Expressz	* Előmosogatás
Ételmaradék mennyisége	Kevés	Normál	Kevés
Programsorrend	Előmosogatás (40 °C) ▶ Főmosogatás (50 °C) ▶ Öblítés ▶ Meleg vizes öblítés (50 °C) ▶ Szárítás ▶ Vége	Főmosogatás (60 °C) ▶ Öblítés ▶ Meleg vizes öblítés (55 °C) ▶ Szárítás ▶ Vége	Előmosogatás ▶ Vége
Vízfogyasztás (l)	13,5	15	4,1
Energiafogyasztás (kWh)	0,95	0,95	0,02
Program időtartama (perc)	120	60	15

Program	Extra halk	** Öntisztítás
Ételmaradék mennyisége	Normál	-
Programsorrend	Előmosogatás (35 °C) ▶ Főmosogatás (60 °C) ▶ Öblítés ▶ Meleg vizes öblítés (55 °C) ▶ Szárítás ▶ Vége	Előmosogatás ▶ Főmosogatás (70 °C) ▶ Öblítés ▶ Meleg vizes öblítés (70 °C) ▶ Szárítás ▶ Vége
Vízfogyasztás (l)	13	15
Energiafogyasztás (kWh)	1,5	1,25
Program időtartama (perc)	270	145

\* **Előmosogatás:** Ez a program nem aktiválja sem az Automatikus ajtó funkciót, sem a szárítást. Nem javasolt folyamatosan, hosszabb ideig használni a Előmosogatás programot. Ez csökkentheti a vízlágyító teljesítményét.

\*\* **Öntisztítás:** Csak a DW6\*R707\*/DW6\*R705\* típusnál

#### MEGJEGYZÉS

Az energiafogyasztás és a program időtartama a víz hőmérsékletétől és/vagy a töltettől függ.

# Műveletek

## DW5\*R407\*\*\*/DW5\*R406\*\*\*

Program	Automatikus	Energiatakarékos	Intenzív
Ételmaradék mennyisége	Nagyon kevéstől a sokig	Normál	Sok
Programsorrend	Előmosogatás (45 °C) ▶ Főmosogatás (45 °C- 55 °C) ▶ Öblítés ▶ Meleg vizes öblítés (65 °C) ▶ Szárítás ▶ Vége	Főmosogatás (50 °C) ▶ Öblítés ▶ Meleg vizes öblítés (50 °C) ▶ Szárítás ▶ Vége	Előmosogatás (50 °C) ▶ Főmosogatás (60 °C) ▶ Öblítés ▶ Öblítés ▶ Meleg vizes öblítés (70 °C) ▶ Szárítás ▶ Vége
Vízfogyasztás (l)	9,5-13	9,9 (DW5*R406***) 9,5 (DW5*R407***)	15,5
Energiafogyasztás (kWh)	0,85-1,2	0,704 (DW5*R406***) 0,755 (DW5*R407***)	1,33
Program időtartama (perc)	150	220	175

## Műveletek

Program	Kímélő mosogatás	Expressz	Gyors
Ételmaradék mennyisége	Kevés	Normál	Kevés
Programsorrend	Előmosogatás ▶ Főmosogatás (40 °C) ▶ Öblítés ▶ Meleg vizes öblítés (60 °C) ▶ Szárítás ▶ Vége	Előmosogatás (40 °C) ▶ Főmosogatás (45 °C) ▶ Meleg vizes öblítés (60 °C) ▶ Szárítás ▶ Vége	Főmosogatás (35 °C) ▶ Öblítés (35 °C)
Vízfogyasztás (l)	12	9,1	10,5
Energiafogyasztás (kWh)	0,71	0,77	0,28
Program időtartama (perc)	125	60	20

## DW5\*R405\*\*\*/DW5\*R404\*\*\*

Program	Normál	Energiatakarékos	Intenzív
Ételmaradék mennyisége	Normál	Normál	Sok
Programsorrend	Előmosogatás (45 °C) ▶ Főmosogatás (55 °C) ▶ Öblítés ▶ Meleg vizes öblítés (65 °C) ▶ Szárítás ▶ Vége	Főmosogatás (45 °C) ▶ Öblítés ▶ Meleg vizes öblítés (60 °C) ▶ Szárítás ▶ Vége	Előmosogatás (50 °C) ▶ Főmosogatás (60 °C) ▶ Öblítés ▶ Meleg vizes öblítés (70 °C) ▶ Szárítás ▶ Vége
Vízfogyasztás (l)	13,1	9,5 (DW5*R404***) 9,9 (DW5*R405***)	16,5
Energiafogyasztás (kWh)	1,1	0,780 (DW5*R404***) 0,836 (DW5*R405***)	1,3
Program időtartama (perc)	175	220	165

Program	Kímélő mosogatás	Expressz	Gyors
Ételmaradék mennyisége	Kevés	Normál	Kevés
Programsorrend	Előmosogatás ▶ Főmosogatás (40 °C) ▶ Öblítés ▶ Meleg vizes öblítés (60 °C) ▶ Szárítás ▶ Vége	Előmosogatás (50 °C) ▶ Főmosogatás (60 °C) ▶ Meleg vizes öblítés (60 °C) ▶ Szárítás ▶ Vége	Főmosogatás (35 °C) ▶ Öblítés (35 °C)
Vízfogyasztás (l)	13,4	9,1	10,5
Energiafogyasztás (kWh)	0,78	0,75	0,3
Program időtartama (perc)	125	60	20

### MEGJEGYZÉS

Az energiafogyasztás és a program időtartama a víz hőmérsékletétől és/vagy a töltettől függ.

# Műveletek

## DW6\*M503\*\*\*/DW6\*M505\*\*\*/DW60M5070IB

Program	Intenzív	Normál	Energiatakarékos
Ételmaradék mennyisége	Sok	Normál	Normál
Programsorrend	Előmosogatás (50 °C) ▶ Főmosogatás (60 °C) ▶ Öblítés ▶ Meleg vizes öblítés (70 °C) ▶ Szárítás ▶ Vége	Előmosogatás (45 °C) ▶ Főmosogatás (55 °C) ▶ Öblítés ▶ Meleg vizes öblítés (65 °C) ▶ Szárítás ▶ Vége	Főmosogatás (45 °C) ▶ Öblítés ▶ Meleg vizes öblítés (65 °C) ▶ Szárítás ▶ Vége
Vízfogyasztás (l)	18,5	15	12
Energiafogyasztás (kWh)	1,5	1,35	1,037
Program időtartama (perc)	170	180	195

Program	** Kímélő mosogatás	Expressz
Ételmaradék mennyisége	Kevés	Normál
Programsorrend	Előmosogatás ▶ Főmosogatás (40 °C) ▶ Öblítés ▶ Meleg vizes öblítés (60 °C) ▶ Szárítás ▶ Vége	Előmosogatás (50 °C) ▶ Főmosogatás (60 °C) ▶ Meleg vizes öblítés (60 °C) ▶ Szárítás ▶ Vége
Vízfogyasztás (l)	14,5	10
Energiafogyasztás (kWh)	0,95	0,9
Program időtartama (perc)	130	60

\*\* Kímélő mosogatás: Csak a DW6\*M505\*\*\*/DW60M5070IB típusnál

### MEGJEGYZÉS

Az energiafogyasztás és a program időtartama a víz hőmérsékletétől és/vagy a töltettől függ.

DW6\*M6031\*\*/DW6\*M605\*\*\*/DW60M6070IB/DW6\*M604\*\*\*

Program	Intenzív	Automatikus mosogatás	Energiatakarékos
Ételmaradék mennyisége	Sok	Normál	Normál
Programsorrend	Előmosogatás (50 °C) ▶ Főmosogatás (60 °C) ▶ Öblítés ▶ Meleg vizes öblítés (70 °C) ▶ Szárítás ▶ Vége	Előmosogatás (45 °C) ▶ Főmosogatás (45 °C-55 °C) ▶ Öblítés ▶ Meleg vizes öblítés (65 °C) ▶ Szárítás ▶ Vége	Előmosogatás ▶ Főmosogatás (50 °C) ▶ Meleg vizes öblítés (55 °C) ▶ Szárítás ▶ Vége
Vízfogyasztás (l)	17,5	11-15	10,5
Energiafogyasztás (kWh)	1,6	0,9-1,3	0,950 (DW6*M6031** / DW6*M605*** / DW60M6070IB) 0,936 (DW6*M604***)
Program időtartama (perc)	175	150	225

Program	Expressz	Előmosogatás	Kímélő mosogatás
Ételmaradék mennyisége	Normál	Kevés	Kevés
Programsorrend	Előmosogatás (50 °C) ▶ Főmosogatás (60 °C) ▶ Meleg vizes öblítés (60 °C) ▶ Szárítás ▶ Vége	Előmosogatás ▶ Vége	Előmosogatás ▶ Főmosogatás (40 °C) ▶ Öblítés ▶ Meleg vizes öblítés (60 °C) ▶ Szárítás ▶ Vége
Vízfogyasztás (l)	10	4	13
Energiafogyasztás (kWh)	1,15	0,02	0,9
Program időtartama (perc)	60	15	130



# Műveletek

Program	** Gyors mosogatás
Ételmaradék mennyisége	Kevés
Programsorrend	Főmosogatás (45 °C) ► Meleg vizes öblítés (50 °C) ► Meleg vizes öblítés (55 °C) ► Vége
Vízfogyasztás (l)	11
Energiafogyasztás (kWh)	0,75
Program időtartama (perc)	30

\*\* Gyors mosogatás: Csak a DW6\*M6031\*\*/DW6\*M605\*\*\*/DW60M6070IB típusnál  
A Gyors mosogatás program tartós használata nem javasolt. Ez csökkentheti a vízlágyító teljesítményét.

## MEGJEGYZÉS

Az energiafogyasztás és a program időtartama a víz hőmérsékletétől és/vagy a töltettől függ.

# Karbantartás

## Tisztítás

Tartsa tisztán mosogatógépét, hogy megőrizze teljesítményét, csökkentse a szükségtelen javítások esélyét és megnövelje élettartamát.

### Külső felületek

Tisztítsa le azonnal a mosogatógép felületéről a ráfröccsent szennyeződések. Törölje le óvatosan, puha, nedves törülköendővel a kezelőpanelről a ráfröccsent szennyeződések és a port.

#### VIGYÁZAT

- Ne használjon benzolt, viaszt, hígítót, klóros fehéritőt, alkoholt vagy más vegyi anyagot. Ezek az anyagok elszíneződést okozhatnak a mosogatógép felületén és foltot hagynak.
- A mosogatógép belsejében elektromos alkatrészek találhatóak. Ne permetezzen vizet közvetlenül a mosogatógépre. Védje meg az elektromos alkatrészeket a víztől.
- Rozsdamentes acél ajtópanel esetén használjon háztartási rozsdamentes acél készülékekhez való tisztítószert és tiszta, puha törülköendőt.

### Belső felületek

Tisztítsa le rendszeresen a mosogatógép belső felületeiről a szennyeződések, ételmaradékok. Törölje át a mosogatógép és az ajtó belsejét nedves edénytörölő kendővel.

#### VIGYÁZAT

- Ne távolítsa el az elülső tömítést (a mosogatógép nyílását lezáró hosszú gumitömítést). Ez a tömítés szigeteli el a mosogatógép belső részét.
- Távolítsa el nedves törülköendővel a mosogatógépből a vízkő- vagy zsírlerakódást. Másik megoldásként töltsön be némi mosogatószert, majd futtasson le egy üres programot a legmagasabb öblítési hőmérsékleten.

# Karbantartás

## Fűvókák

A fűvókák eltömődésének megelőzése, illetve megszüntetése érdekében vegye és tisztítsa ki mindkét fűvókát. A fűvókákat óvatosan szerelje ki, mert eltörhetnek.

### Felső fűvóka

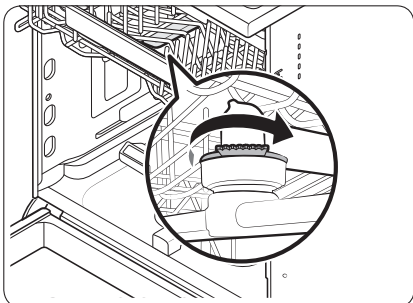

1. Nyissa ki az ajtót, majd húzza ki a felső kosarat, hogy hozzáférjen a felső fűvókához.
2. Lazítsa meg és szerelje le az anyát, majd vegye ki a fűvókát.
3. Szüntesse meg az eltömődését és tisztítsa meg a fűvókát.
4. Szerelje vissza a fűvókát, majd húzza meg kézzel az anyát.
5. A fűvókát megforgatva ellenőrizze a megfelelő kapcsolódását.

### Alsó fűvóka

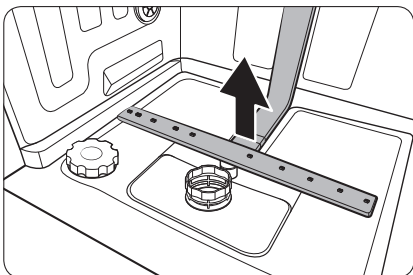

1. Nyissa ki az ajtót, majd húzza ki az alsó kosarat. Az alsó fűvóka alul található.
2. Szüntesse meg az eltömődését és tisztítsa meg a fűvókát.
3. Szerelje vissza a fűvókát.
4. A fűvókát megforgatva ellenőrizze a megfelelő kapcsolódását.

### MEGJEGYZÉS

Az adott alkatrészek típusonként eltérőek lehetnek az ábrákon láthatóktól.

## Belső tisztítás

Javasoljuk, hogy havonta végezze el a belső tisztítást. Használhatja a **Öntisztítás** programot (ha van) vagy az Intenzív programot is edények betöltése nélkül. Egyes értesítési funkcióval rendelkező típusoknál a LED 20-22 programonként villogni kezdhet.

Ha a csapvíz kemény, megelőzhető a mosogatógép belsejének vízkövesedése, ha a mosogatógép használatakor citromsavat kever a mosogatószerbe.

## Szűrő

Javasoljuk, hogy havonta végezze el a szűrő tisztítását.

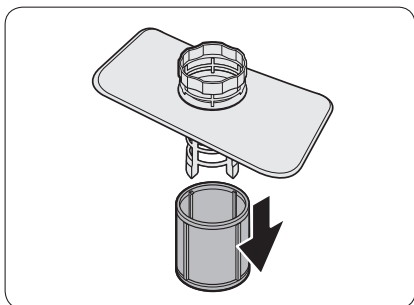
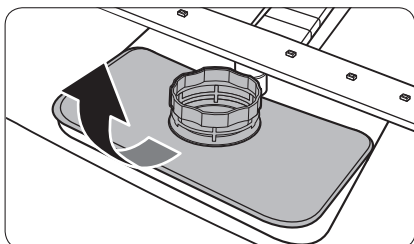
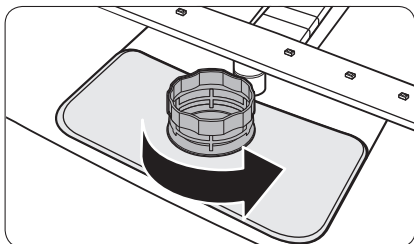

1. Nyissa ki az ajtót, majd távolítsa el először az alsó kosarat.
2. A durva szűrő kioldásához fordítsa el a szűrő fogantyúját balra.
3. Vegye ki a durva szűrőt, majd az alatta levő hengeres mikroszűrőt.

# Karbantartás

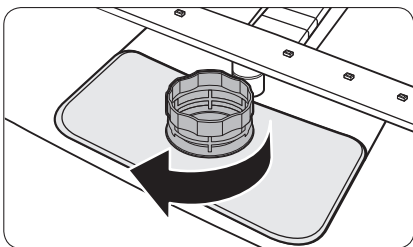
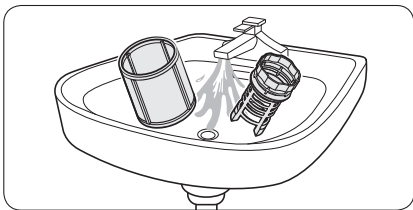

4. Távolítson el minden piszkot és szennyeződést a mikroszűrőből és a durva szűrőből.
5. Öblítse át folyóvízzel, majd szárítsa meg őket alaposan.

6. Szerelje vissza a szűrőt, majd a durva szűrőt.
7. Rögzítse a szűrőt a fogantyúját jobbra elfordítva.

## MEGJEGYZÉS

Az adott alkatrészek típusonként eltérőek lehetnek az ábrákon láthatóktól.

## VIGYÁZAT

Ügyeljen rá, hogy a durva szűrő megfelelően zárva legyen. A laza szűrő csökkentheti a szűrési teljesítményt.

# Hibaelhárítás

## Ellenőrizendő pontok

Ha problémát tapasztal a mosogatógéppel kapcsolatban, először tanulmányozza át az alábbi táblázatot és próbálkozzon a javaslatokkal.

A jótállás elvesztéséhez, valamint a szavatosság és a termékfelelősség megszűnéséhez vezethet ha készülékét nem hivatalos Samsung Márkaszervizben javíttatja. A Samsung nem tehető felelőssé semmilyen, a termékben keletkező kárért, személyi sérülésért, sem egyéb a termékbiztonság körébe eső eseményért, amely szakszerűtlen, vagy a Samsung utasításainak nem megfelelő javítás eredményeképpen következik be

Hibajelenség	Lehetséges ok	Művelet
A mosogatógép nem indul be.	Az ajtó nincs teljesen becsukva.	<ul style="list-style-type: none"><li>Gondoskodjon arról, hogy az ajtó legyen teljesen becsukott és reteszelt helyzetben.</li><li>Ellenőrizze, hogy a felső kosár megfelelően kapcsolódik a fűvókához.</li><li>Ellenőrizze, hogy a felső kosár megfelelően össze lett állítva.</li></ul>
	A tápkábel nem csatlakozik megfelelően.	<ul style="list-style-type: none"><li>Csatlakoztassa a tápkábelt.</li></ul>
	Nincs vízellátás.	<ul style="list-style-type: none"><li>Gondoskodjon arról, hogy a vízellátás szelepe nyitva legyen.</li></ul>
	A kezelőpanel zárva van.	<ul style="list-style-type: none"><li>Kapcsolja ki a Kezelőpanel lezárása funkciót.</li></ul>
A mosogatógép rossz szagokat bocsát ki.	Víz maradt benne az előző programból.	<ul style="list-style-type: none"><li>Töltsön az üres mosogatógépbe mosogatószert, majd futtassa le a Gyors programot. Ez nem mindegyik típusnál lehetséges.</li></ul>
Víz maradt a mosogatógépben a program befejeződése után.	A kifolyótömlő megtört vagy eltömődött.	<ul style="list-style-type: none"><li>Egyenesítse ki a tömlőt és szüntesse meg az eltömődését.</li></ul>

# Hibaelhárítás

Hibajelenség	Lehetséges ok	Művelet
Étel maradt az edényeken.	A kiválasztott program nem megfelelő.	<ul style="list-style-type: none"> <li>Válasszon olyan programot, amely az utasítás szerint megfelel az edények szennyezettségi szintjének.</li> </ul>
	A szűrők eltömődtek vagy nincsenek megfelelően rögzítve.	<ul style="list-style-type: none"> <li>Tisztítsa ki a szűrőket.</li> <li>Gondoskodjon a szűrők megfelelő rögzítettségéről.</li> </ul>
	Kevés mosogatószeret használt.	<ul style="list-style-type: none"> <li>Használjon a töltetnek megfelelő mennyiségű mosogatószeret.</li> </ul>
	A víznyomás alacsony.	<ul style="list-style-type: none"> <li>A víznyomás előírt értéke: 0,04-1,0 MPa.</li> </ul>
	A fúvókák eltömődtek.	<ul style="list-style-type: none"> <li>Tisztítsa ki a fúvókákat és szüntesse meg az eltömődésüket.</li> </ul>
	Az edényeket nem megfelelően helyezték be, vagy a készüléket túltöltötték.	<ul style="list-style-type: none"> <li>Rendezze el úgy az edényeket, hogy ne akadjanak el bennük a fúvókák és/vagy a mosogatószer-adagoló.</li> </ul>
	Túl kemény a víz.	<ul style="list-style-type: none"> <li>Ellenőrizze a sótántöltés visszajelzőjét, és töltsen fel sóval a mosogatógépet.</li> </ul>
Az edények nem száradnak meg kellően.	Elfogyott az öblítőszer az adagolóban, vagy kevés az adagolt öblítőszer.	<ul style="list-style-type: none"> <li>Töltsön be öblítőszeret.</li> <li>Ellenőrizze az öblítőszer-beállításokat.</li> </ul>
	Túl sok a behelyezett edény.	<ul style="list-style-type: none"> <li>A túltöltés csökkentheti a szárítási teljesítményt. Töltsen be a javasolt mennyiségű edényt.</li> </ul>
	A poharakról és csészékről víz csepegett a többi edényre, amikor kiürítette a készüléket.	<ul style="list-style-type: none"> <li>Először az alsó kosarat ürítse ki, majd a felsőt. Így elkerülheti, hogy víz csepegjen a felső kosárról az alsóban levő edényekre.</li> </ul>
	Több mosogatótablettát használt a Fertőtlenítés lehetőség kiválasztása nélkül.	<ul style="list-style-type: none"> <li>Válassza a Fertőtlenítés lehetőséget, vagy használjon öblítőszeret.</li> </ul>

Hibajelenség	Lehetséges ok	Művelet
A mosogatógép túl zajosan működik.	A mosogatógép akkor kelt zajt, amikor az adagoló fedele nyitva van és a vízleeresztő szivattyú üzemel.	<ul style="list-style-type: none"> <li>Ez normális jelenség.</li> </ul>
	A mosogatógép nincs vízszintben.	<ul style="list-style-type: none"> <li>Állítsa vízszintbe a mosogatógépet.</li> </ul>
	A fűvóka az edényekhez ütődve csapkodó zajt okoz.	<ul style="list-style-type: none"> <li>Rendezze át az edényeket.</li> </ul>
Sárgás vagy barnás filmréteg látható az edényeken.	Kávé- és teamaradvány.	<ul style="list-style-type: none"> <li>Használjon magasabb hőmérsékletű programot.</li> </ul>
A visszajelzők nem kezdenek világítani.	A tápkábel nem csatlakozik megfelelően.	<ul style="list-style-type: none"> <li>Csatlakoztassa a tápkábelt.</li> </ul>
A fűvókák nem akadálymentesen forognak.	A fűvókák eltömődtek ételmaradékkal.	<ul style="list-style-type: none"> <li>Tisztítsa ki a fűvókákat.</li> </ul>
Fehéres bevonat marad az edényeken.	Túl kemény a víz.	<ul style="list-style-type: none"> <li>Gondoskodjon arról, hogy a sóutántöltés visszajelzése és a vízlágyító beállítása a helyi vízkeménységnek megfelelő legyen.</li> <li>Ellenőrizze, hogy a sótartály sapkája megfelelően meg van húzva.</li> </ul>
Légbuborékok és karcok láthatók a kezelőpanelen.	A védőfólia alá levegő kerül, ami miatt az felhólyagosodik.	<ul style="list-style-type: none"> <li>Távolítsa el a védőfóliát a kezelőpanelről.</li> </ul>



# Hibaelhárítás

## Tájékoztató kódok

Ha a mosogatógép valamiért nem működik, a kijelzőjén tájékoztató kódok jelenhetnek meg. Nézze át az alábbi táblázatot és próbálja ki a javaslatait.

Kód	Művelet
LC	<b>Szivárgás ellenőrzése</b> <ul style="list-style-type: none"><li>Zárja el a készülék vízellátását. Menjen a lakás biztosítéktáblájához, és kapcsolja ki a mosogatógép áramköréhez tartozó megszakítót. Ezután javíttassa meg a készüléket az üzembe helyezéssel. Ha a probléma nem szűnik meg, forduljon a helyi Samsung-szakszervizhez.</li></ul>
4C	<b>Vízellátás ellenőrzése</b> <ul style="list-style-type: none"><li>Ellenőrizze, hogy nincs-e elzárva a vízellátás szelepe, nem szünetel-e a vízszolgáltatás, esetleg a vízbemeneti szelep vagy vezeték nincs-e elfagyva vagy eltömődve. Ha a probléma nem szűnik meg, forduljon a helyi Samsung-szakszervizhez.</li></ul>
AC	<b>Áramköri lapok kommunikációjának ellenőrzése</b> <ul style="list-style-type: none"><li>Rendellenes kommunikáció az alaplappal és a mellékkártya között.</li><li>Ha a probléma nem szűnik meg, forduljon hivatalos Samsung-szakszervizhez.</li></ul>
HC	<b>Magas hőmérséklet, fűtés ellenőrzése</b> <ul style="list-style-type: none"><li>Funkcionális ellenőrzés. Töltsön az üres mosogatógépbe mosogatószeret, majd futtasson le egy programot. Ha a probléma nem szűnik meg, menjen a lakás biztosítéktáblájához, és kapcsolja ki a mosogatógép áramköréhez tartozó megszakítót. Ezután forduljon Samsung-szakszervizhez.</li></ul>
tC	<b>A termisztor ellenőrzése</b> <ul style="list-style-type: none"><li>A hőmérséklet-érzékelő meghibásodott (zárlat vagy szakadás). Ha a probléma nem szűnik meg, forduljon hivatalos Samsung-szakszervizhez.</li></ul>
EC	<b>A mosogatószivattyú ellenőrzése</b> <ul style="list-style-type: none"><li>A mosogatószivattyú rendellenes működése. Ha a probléma nem szűnik meg, forduljon a helyi Samsung-szakszervizhez.</li></ul>
PC	<b>Elosztó motor ellenőrzése</b> <ul style="list-style-type: none"><li>Az elosztó motoregység vagy az alaplappal rendellenes működése. Ha a probléma nem szűnik meg, forduljon a helyi Samsung-szakszervizhez.</li></ul>
bc2	<b>Gombellenőrzés</b> <ul style="list-style-type: none"><li>Egy gombot 30 másodpercig nyomtak.</li><li>Ellenőrizze, nem került-e víz vagy idegen tárgy a gombokhoz.</li><li>Ha a probléma nem szűnik meg, forduljon a helyi Samsung-szakszervizhez.</li></ul>

---

Ha valamelyik tájékoztató kód nem tűnik el a kijelzőről, forduljon a helyi Samsung-szakszervizhez.  
A végfelhasználók számára a pótalkatrészek\* legalább 10 évig\*\* rendelkezésre állnak.

\* Érintett alkatrészek: ajtózsanér és -tömítések, egyéb tömítések, mosogatókarok, leürítő szűrők, belső polcok és műanyag részegységek, például tálcák és fedelek.

\*\* Ez azt jelenti, hogy legalább 10 évig azután, hogy a Samsung forgalomba hozza az adott típus utolsó darabját.

## KÉRDÉSE VAGY MEGJEGYZÉSE VAN?

ORSZÁG	HÍVJA A KÖVETKEZŐ SZÁMOT:	VAGY LÁTOGASSON EL HONLAPUNKRA:
UK	0333 000 0333	<a href="http://www.samsung.com/uk/support">www.samsung.com/uk/support</a>
IRELAND (EIRE)	0818 717100	<a href="http://www.samsung.com/ie/support">www.samsung.com/ie/support</a>
FRANCE	01 48 63 00 00	<a href="http://www.samsung.com/fr/support">www.samsung.com/fr/support</a>
NETHERLANDS	088 90 90 100	<a href="http://www.samsung.com/nl/support">www.samsung.com/nl/support</a>
GERMANY	06196 77 555 77	<a href="http://www.samsung.com/de/support">www.samsung.com/de/support</a>
SWEDEN	0771 726 786	<a href="http://www.samsung.com/se/support">www.samsung.com/se/support</a>
NORWAY	21629099	<a href="http://www.samsung.com/no/support">www.samsung.com/no/support</a>
FINLAND	030-6227 515	<a href="http://www.samsung.com/fi/support">www.samsung.com/fi/support</a>
DENMARK	707 019 70	<a href="http://www.samsung.com/dk/support">www.samsung.com/dk/support</a>
ITALIA	800-SAMSUNG (800.7267864)	<a href="http://www.samsung.com/it/support">www.samsung.com/it/support</a>
SPAIN	91 175 00 15	<a href="http://www.samsung.com/es/support">www.samsung.com/es/support</a>
PORTUGAL	808 207 267	<a href="http://www.samsung.com/pt/support">www.samsung.com/pt/support</a>
POLAND	[IM] 801-172-678* lub +48 22 607-93-33* Specjalistyczna infolinia do obsługi zapytań dotyczących telefonów komórkowych: 801-672-678* * (opłata według taryfy operatora)  [CE] 801-172-678* lub +48 22 607-93-33* * (opłata według taryfy operatora)	<a href="http://www.samsung.com/pl/support/">http://www.samsung.com/pl/support/</a>
HUNGARY	0680SAMSUNG (0680-726-7864)	<a href="http://www.samsung.com/hu/support">www.samsung.com/hu/support</a>
CROATIA	072 726 786	<a href="http://www.samsung.com/hr/support">www.samsung.com/hr/support</a>
ALBANIA	045 620 202	<a href="http://www.samsung.com/al/support">www.samsung.com/al/support</a>
North Macedonia	023 207 777	<a href="http://www.samsung.com/mk/support">www.samsung.com/mk/support</a>
SLOVENIA	080 697 267 (brezplačna številka)	<a href="http://www.samsung.com/si/support">www.samsung.com/si/support</a>
BOSNIA	055 233 999	<a href="http://www.samsung.com/ba/support">www.samsung.com/ba/support</a>
ESTONIA	800-7267	<a href="http://www.samsung.com/ee/support">www.samsung.com/ee/support</a>
LITHUANIA	8-800-77777	<a href="http://www.samsung.com/lt/support">www.samsung.com/lt/support</a>
LATVIA	8000-7267	<a href="http://www.samsung.com/lv/support">www.samsung.com/lv/support</a>

Ovaj dokument je originalno proizveden i objavljen od strane proizvođača, brenda Samsung, i preuzet je sa njihove zvanične stranice. S obzirom na ovu činjenicu, Tehnoteka ističe da ne preuzima odgovornost za tačnost, celovitost ili pouzdanost informacija, podataka, mišljenja, saveta ili izjava sadržanih u ovom dokumentu.

Napominjemo da Tehnoteka nema ovlašćenje da izvrši bilo kakve izmene ili dopune na ovom dokumentu, stoga nismo odgovorni za eventualne greške, propuste ili netačnosti koje se mogu naći unutar njega. Tehnoteka ne odgovara za štetu nanесenu korisnicima pri upotrebi netačnih podataka. Ukoliko imate dodatna pitanja o proizvodu, ljubazno vas molimo da kontaktirate direktno proizvođača kako biste dobili sve detaljne informacije.

Za najnovije informacije o ceni, dostupnim akcijama i tehničkim karakteristikama proizvoda koji se pominje u ovom dokumentu, molimo posetite našu stranicu klikom na sledeći link:

<https://tehnoteka.rs/p/samsung-ugradna-masina-za-pranje-sudova-dw60m6070ibet-akcija-cena/>