

## Uputstvo za upotrebu

LOGITECH slušalice Zone Vibe 100 grafitne

logitech



Tehnoteka je online destinacija za upoređivanje cena i karakteristika bele tehnike, potrošačke elektronike i IT uređaja kod trgovinskih lanaca i internet prodavnica u Srbiji. Naša stranica vam omogućava da istražite najnovije informacije, detaljne karakteristike i konkurentne cene proizvoda.

Posetite nas i uživajte u ekskluzivnom iskustvu pametne kupovine klikom na link:

<https://tehnoteka.rs/p/logitech-slusalice-zone-vibe-100-grafitne-akcija-cena/>

# ZONE VIBE 100

Setup Guide  
Guide d'installation



logitech®

## CONTENTS

|                      |     |                       |         |
|----------------------|-----|-----------------------|---------|
| English . . . . .    | 3   | Česká verze . . . . . | 123     |
| Deutsch . . . . .    | 11  | Slovenčina . . . . .  | 131     |
| Français . . . . .   | 19  | Українська . . . . .  | 139     |
| Italiano . . . . .   | 27  | Eesti . . . . .       | 147     |
| Español . . . . .    | 35  | Latviski . . . . .    | 155     |
| Português . . . . .  | 43  | Lietuvių . . . . .    | 163     |
| Nederlands . . . . . | 51  | Български . . . . .   | 171     |
| Svenska . . . . .    | 59  | Hrvatski . . . . .    | 179     |
| Dansk . . . . .      | 67  | Srpski . . . . .      | 187     |
| Norsk . . . . .      | 75  | Slovenščina . . . . . | 195     |
| Suomi . . . . .      | 83  | Română . . . . .      | 203     |
| Ελληνικά . . . . .   | 91  | Türkçe . . . . .      | 211     |
| По-руски . . . . .   | 99  | 219 . . . . .         | العربية |
| Po polsku . . . . .  | 107 | 227 . . . . .         | עברית   |
| Magyar . . . . .     | 115 |                       |         |

## KNOW YOUR PRODUCT

### Front view:

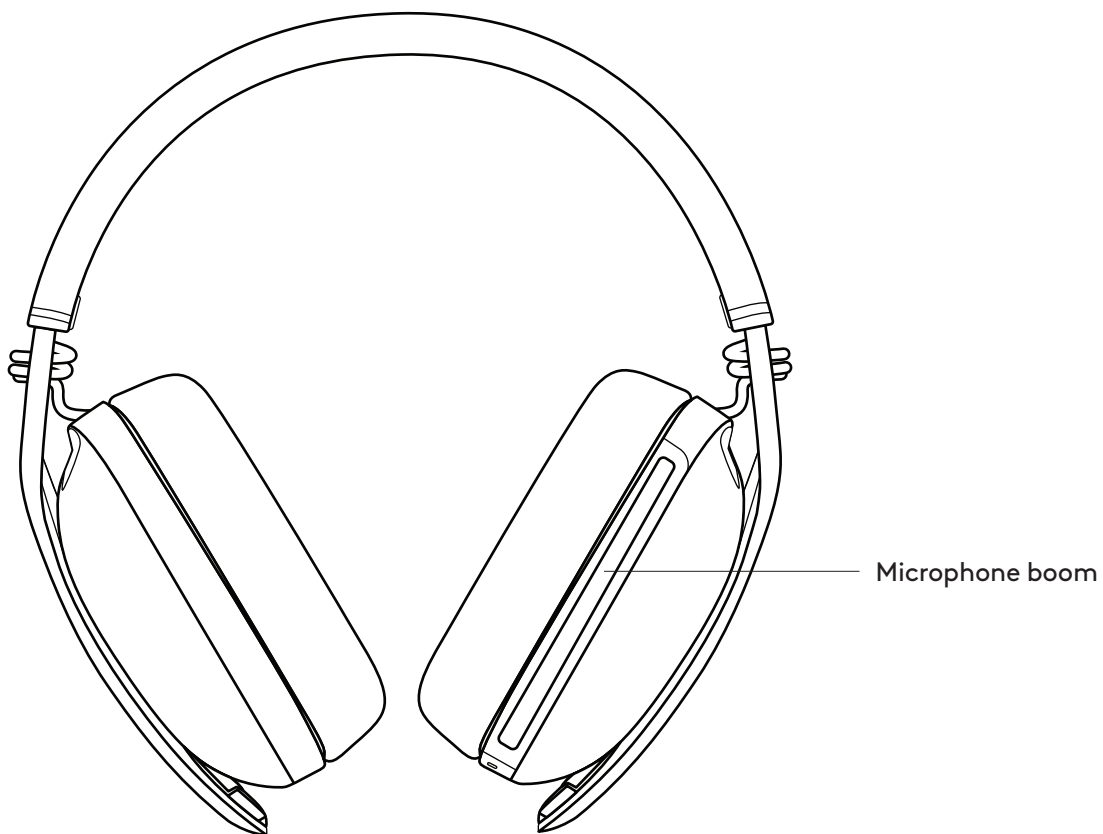

### Back view:

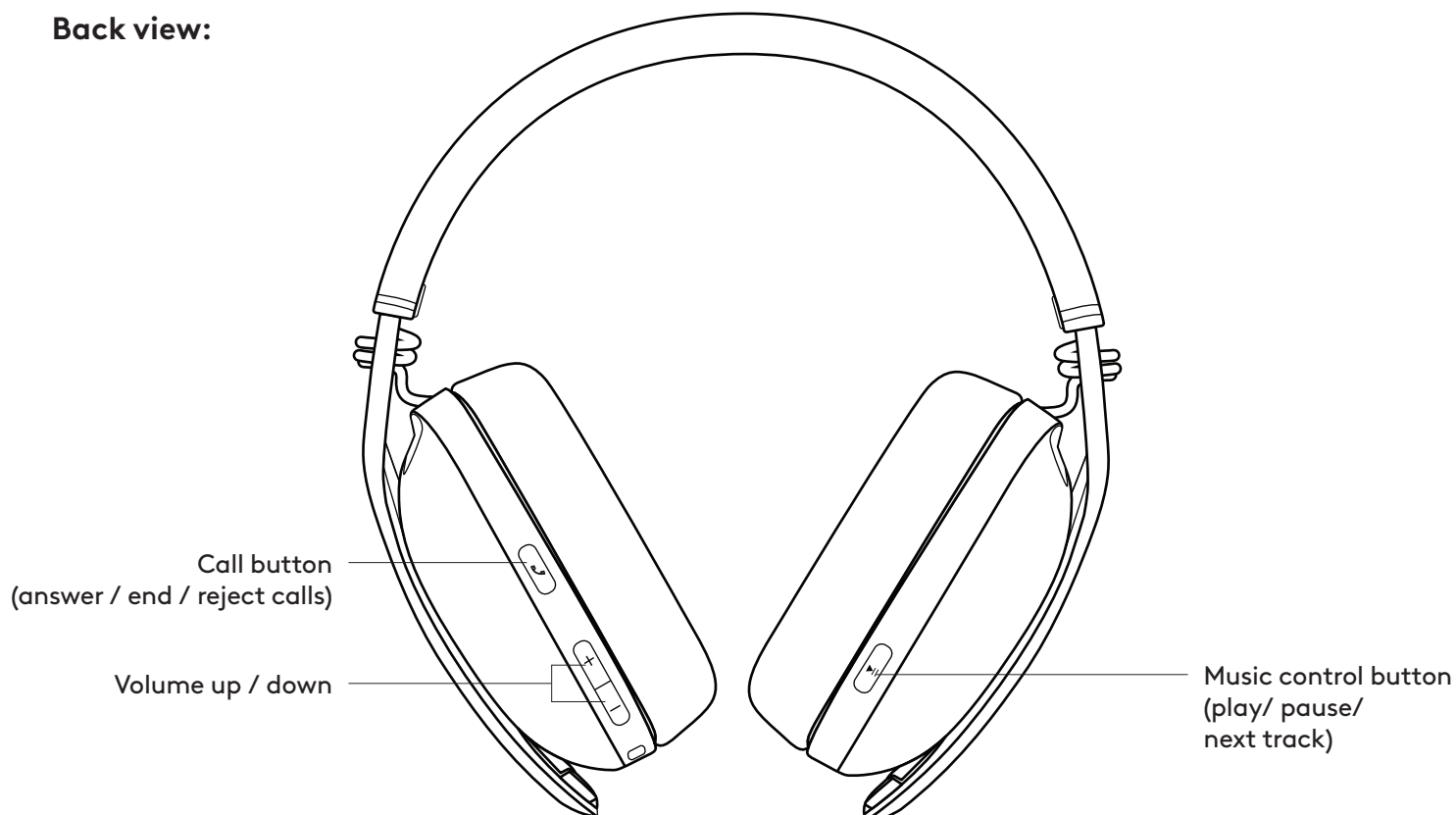

**Bottom view:**

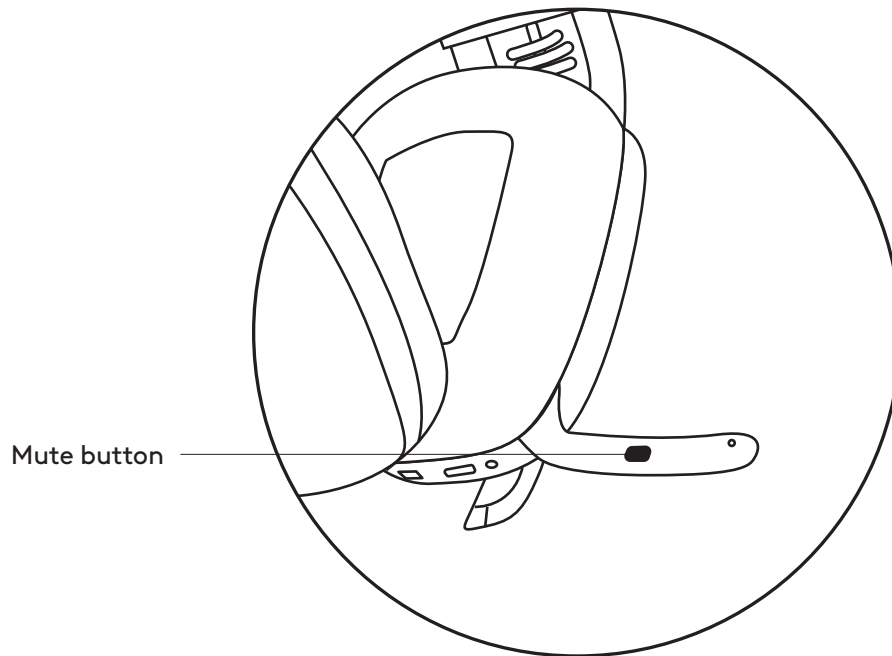
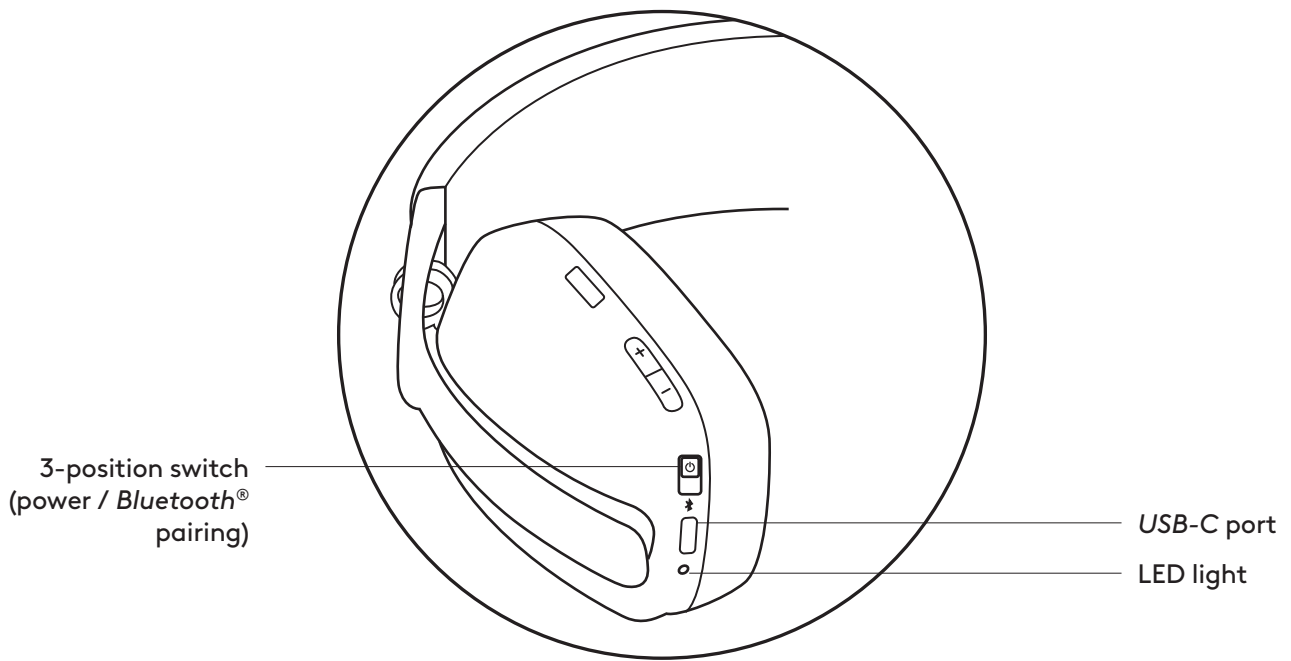

## BOX CONTENT

1. Zone Vibe 100 wireless headphones
2. Charging cable
3. Travel bag
4. User documentation

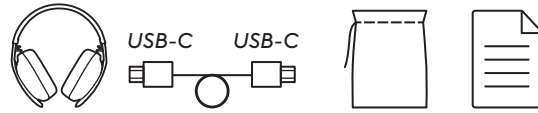

## POWER ON / OFF

1. Slide the switch in the arrow's direction to the middle to power on the headphones.

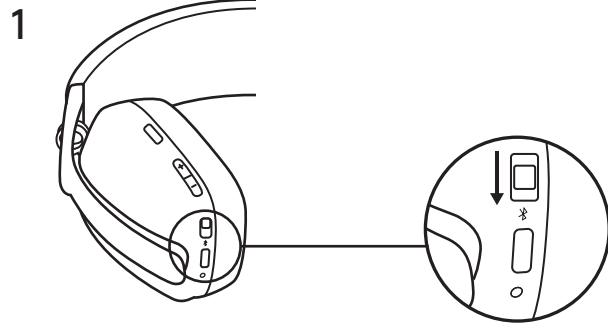

2. Once powered on, the LED light will slightly turn white.
3. There will be a voice prompt that tells you the battery status.

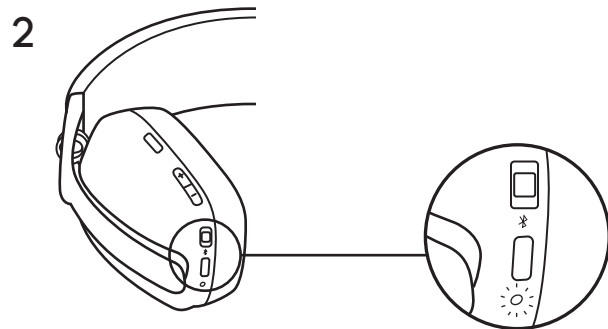

## CONNECT YOUR HEADPHONES

### Connect via **BLUETOOTH®**

1. Slide the switch to the bottom in the arrow's direction for 2 seconds to initiate pairing.
2. The LED light will flash white rapidly.
3. Open *Bluetooth®* settings on your device.
4. Select Logi Zone Vibe 100 in discoverable devices.
5. Once successfully paired, the LED light will turn solid white.

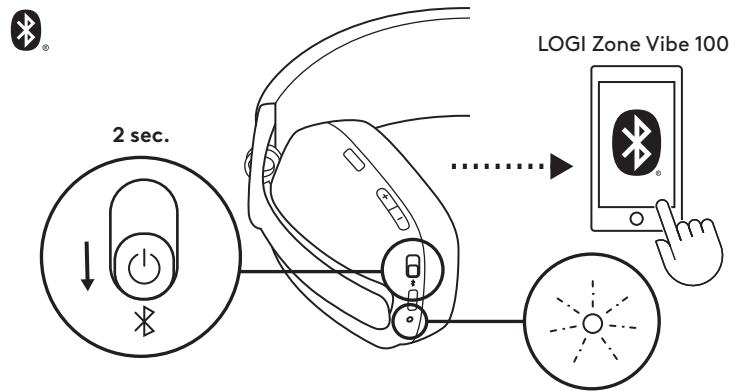

## ADJUSTING HEADPHONES

1. Adjust the headphones by sliding earcups up and down the extended part of the headband.
2. It may be easier to adjust the headphones on your head. Slide the earcups up and down the headband until they sit comfortably on your ears.

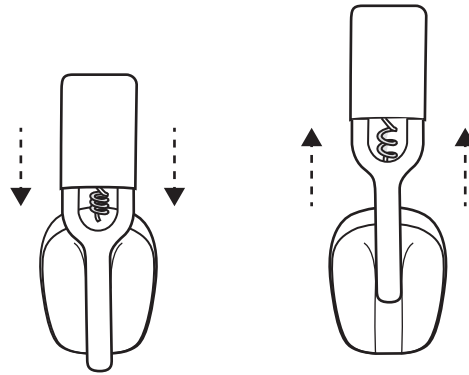

## HEADPHONES CONTROLS

| For UC controls: |                    |                      |              |
|------------------|--------------------|----------------------|--------------|
|                  | Usage              | Button               | Action       |
| Call controls    | Answer / End call  | Call button          | Short press  |
|                  | Reject call        |                      | 2 sec. press |
| Music controls   | Play / Pause       | Music control button | Short press  |
|                  | Track forward      |                      | Double press |
| Volume           | Volume up          | "+"                  | Short press  |
|                  | Volume down        | "_"                  |              |
| Connectivity     | Bluetooth® pairing | Power button         | 2 sec. press |

### Note:

- Media control functionality depends on the type of application.
- Call activities are always the first priority. When two Bluetooth® devices are connected, the last active device will override the other.

**Tip:** Music EQ controls available on Logi Tune.

## MUTE

There are 2 ways to mute your microphone.

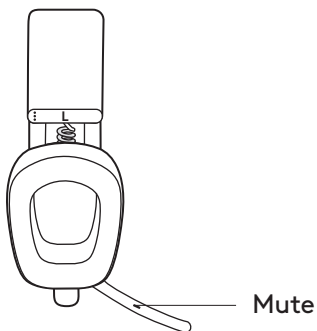

Press the button to mute.



Flip up or down the mic boom to mute or unmute.



Voice notifications indicate when the microphone is on / off mute.



## HEADPHONES LIGHT INDICATOR

|               | Category     | Status                | Light  |
|---------------|--------------|-----------------------|--|
| White         | Power        | Power ON              | Turn solid white and then dim                                  |
|               |              | Battery charging      | Breathing  |
|               |              | Battery fully charged | Solid and then off   |
|               | Connectivity | Bluetooth® pairing    | Fast blinking  |
|               |              | Bluetooth® connected  | Turn solid white and then dim                                  |
|               | Calls        | Active call           | Solid  |
| Incoming call |              | Slow blinking         |  |
| Red           | Calls        | Mute                  | Solid  |
|               | Power        | Low battery (< 10%)   | Slow blinking  |
|               |              | Factory reset         | Fast blink from red to white for three times then LED turn off |

### Note:

- User-triggered behaviors, such as *Bluetooth*® pairing, will be prioritized then revert back to its previous status once the behavior is completed.

## CHARGING

**To conserve battery life, headphones automatically power off after 30 minutes without usage.**

**Sleep timer could be adjusted in Logi Tune.**

**The LED light on the headphones will blink slowly in RED when the battery is low.**

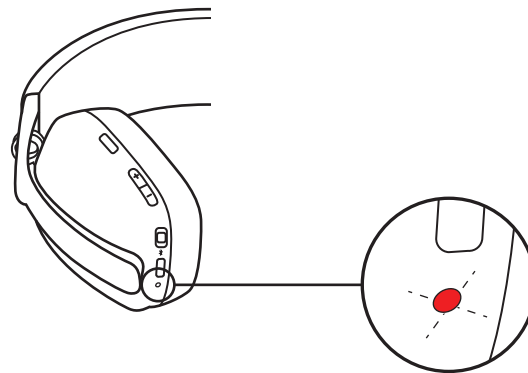

### Charging via USB cable

1. Plug one end of the cable to the *USB-C* port on the bottom of the earcup and the other end into the *USB-C* charging port on your computer.
2. The LED light will start breathing white when charging.
3. The LED light will turn solid white when fully charged.
  - 2 hours will fully charge the battery.
  - 5 minutes will give you 1 hour of playback.
4. The headphones can be used with *Bluetooth*® paired while charging.

## LOGI TUNE

Logi Tune helps boost your headphones performance with periodic software and firmware updates.

It is recommended to update your headphones. To do so, download Logi Tune from [www.logitech.com/tune](http://www.logitech.com/tune)



## ADJUSTING SIDETONE

**Sidetone** lets you hear your own voice during conversations so you are aware of how loud you are talking. In Logi Tune, select the sidetone feature, and adjust the dial accordingly.

- A higher number means you hear more external sound.
- A lower number means you hear less external sound.

## AUTO SLEEP TIMER

By default, your headphones will automatically power off when not in use for 30 minutes. Adjust the sleep timer in Logi Tune. To wake up your headphones, try sliding off/on the power switch again.

## RESET YOUR HEADPHONES

1. Power the headphones on.
2. Press and hold the call button and volume '-' button for 5 seconds.
3. The LED light will quickly blink from red to white for 3 times and then turns off when your headphones are successfully reset.
4. The headphones will turn off after reset.

## DIMENSIONS

### Headphones:

Height x Width x Depth: 183.03 x 169.68 x 73 mm

Weight: 0.185 Kg

### Earpad:

Height x Width x Depth: 98.6 x 75.44 x 19.3 mm

## SYSTEM REQUIREMENTS

Works with common calling applications across almost all platforms and operating systems.

Works with *Windows*, *Mac*, or *Chrome*-based computers via *Bluetooth*<sup>®</sup> and *iOS* or *Android* Bluetooth-enabled devices.

## TECHNICAL SPECIFICATIONS

Microphone Type: Dual omni-directional MEMS mics with directional beamforming and DSP

Frequency response (Speaker): 20-20kHz (music mode), 100-8kHz (talk mode)

Frequency response (Microphone): 100-8kHz

Talk time up to 18 hrs

Listen time up to 20 hrs

*Bluetooth*<sup>®</sup> version: 5.2

Wireless range: Up to 30 m / 100 ft (open field line of sight)

Cable length (*USB-C* charging cable): 4.9 ft (1.5 m)

[www.logitech.com/support/zonevibe100](https://www.logitech.com/support/zonevibe100)

## PRODUKT AUF EINEN BLICK

### Vorderansicht:

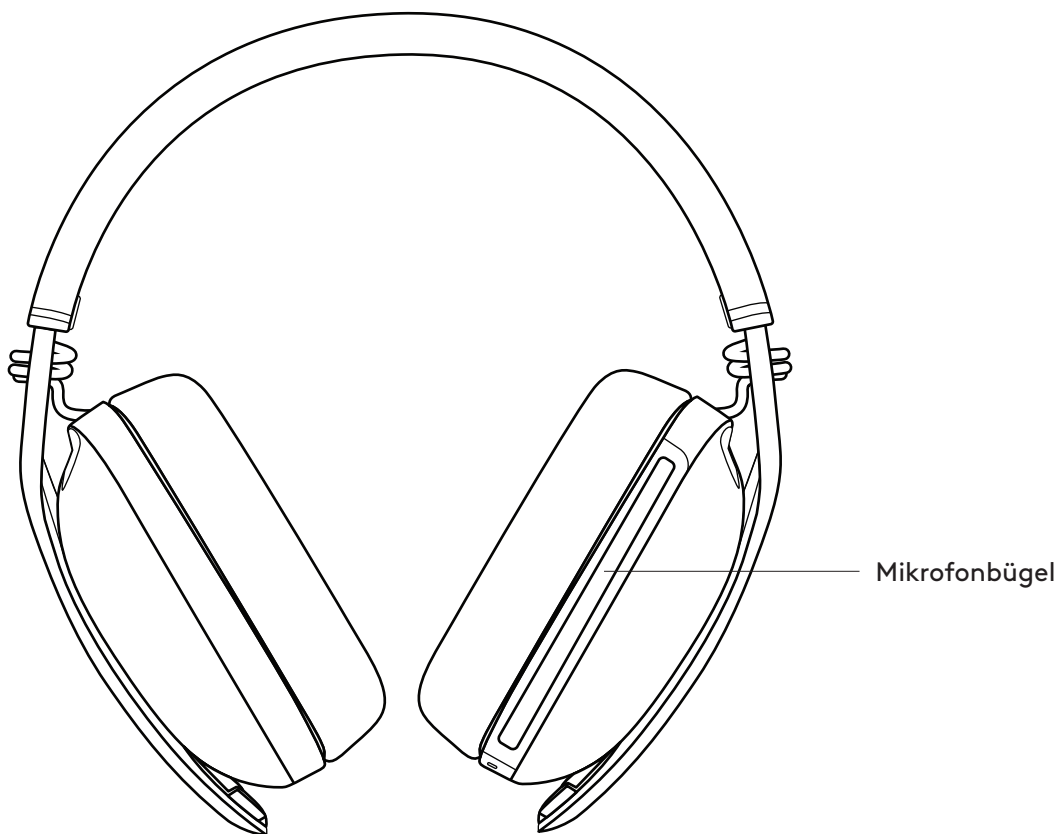

### Rückansicht:

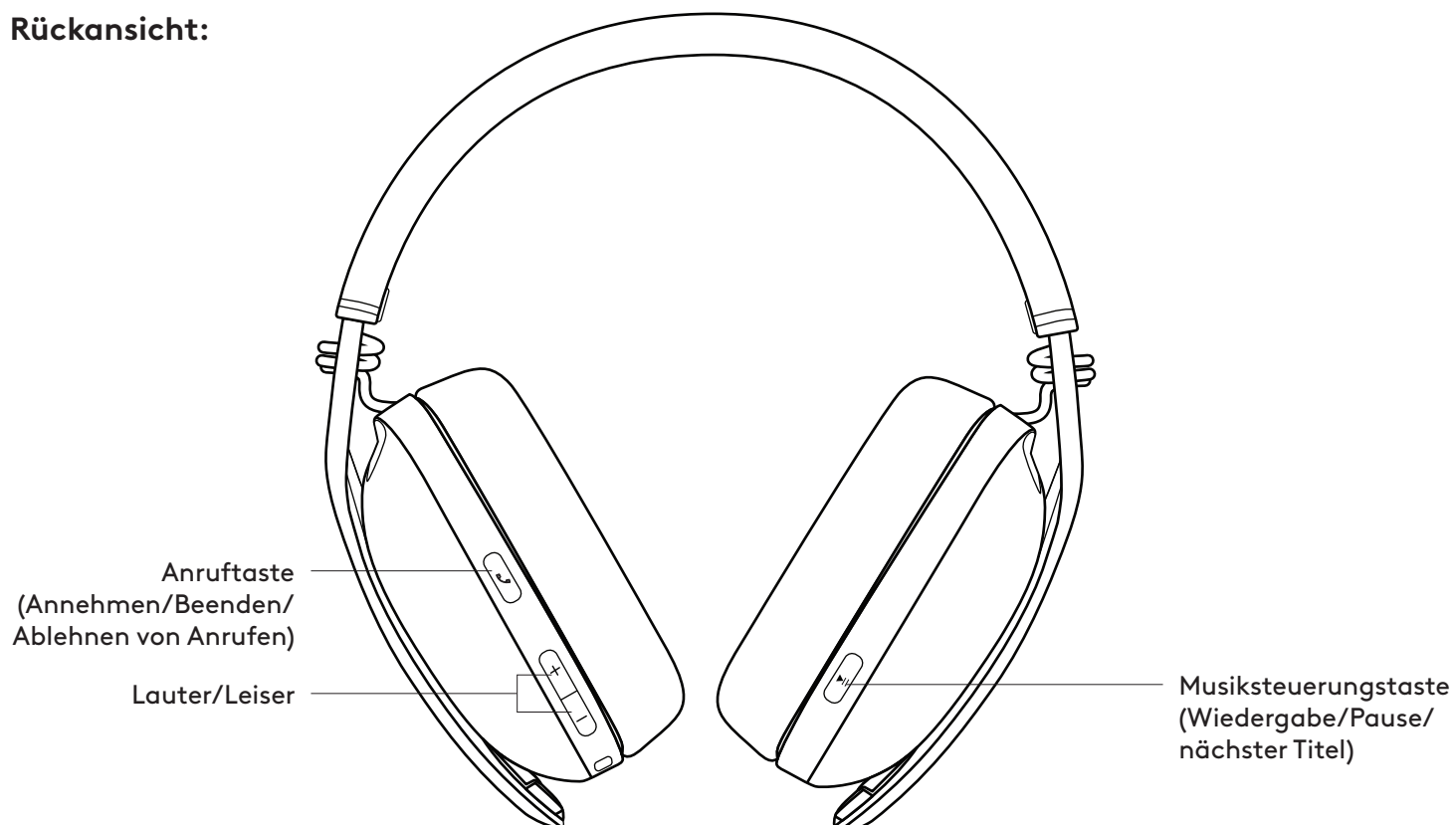

**Ansicht von unten:**

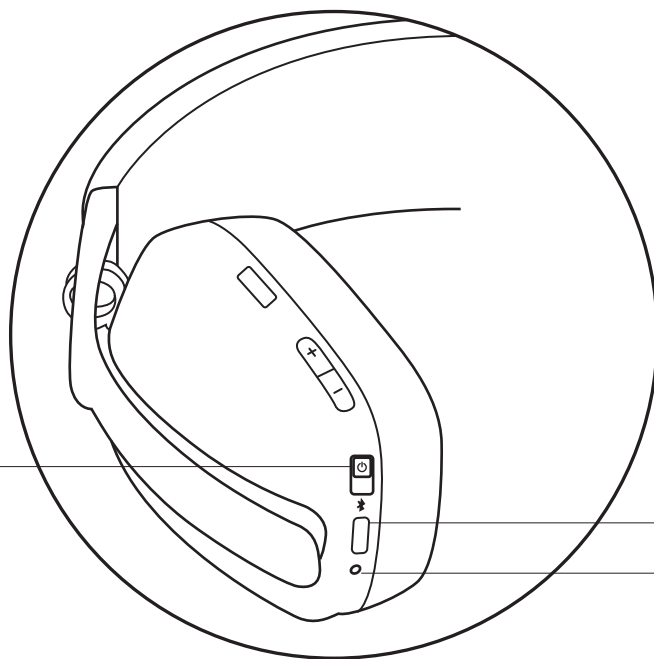

Schalter mit 3 Positionen  
(Ein/Aus/Bluetooth®-  
Pairing)

USB-C-Anschluss

LED-Leuchte

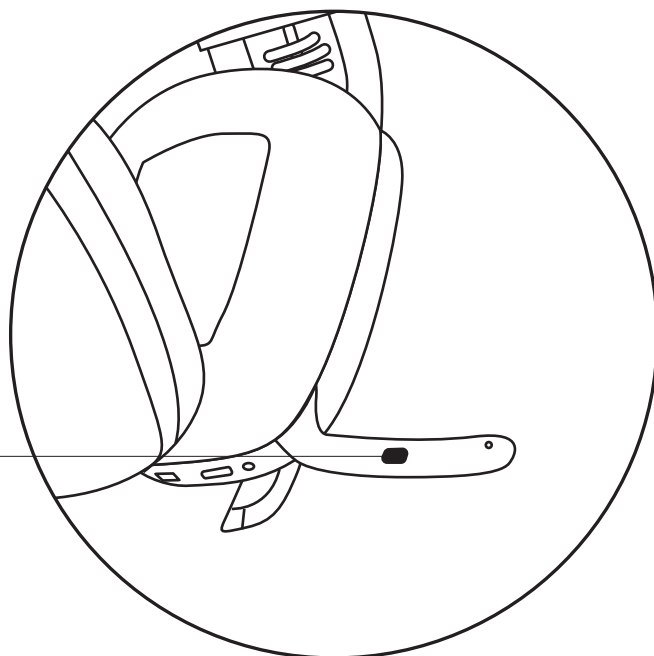

Stummschaltung

## LIEFERUMFANG

1. Zone Vibe 100 kabelloser Kopfhörer
2. Ladekabel
3. Reisetui
4. Bedienungsanleitung

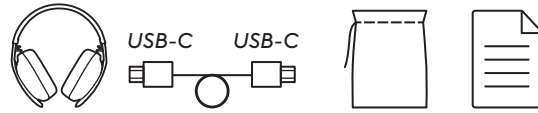

## STROMVERSORGUNG EIN/AUS

1. Schieben Sie den Schalter in Pfeilrichtung in die Mitte, um den Kopfhörer einzuschalten.

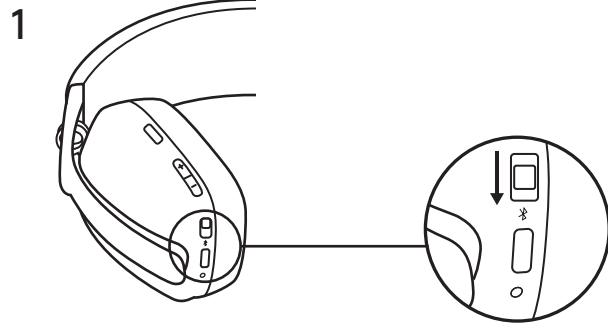

2. Nach dem Einschalten leuchtet die LED leicht weiß.
3. Es wird eine Sprachansage ausgegeben, die Sie über den Akkustand informiert.

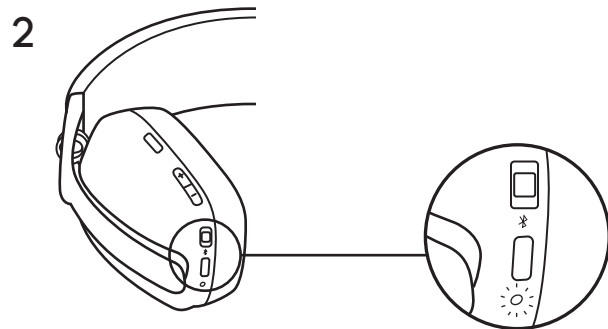

## ANSCHLIESSEN DES KOPFHÖRERS

### Verbinden über **BLUETOOTH®**

1. Schieben Sie den Schalter 2 Sekunden lang in Pfeilrichtung nach unten, um das Pairing zu starten.
2. Die LED blinkt schnell weiß.
3. Öffnen Sie die *Bluetooth®*-Einstellungen auf Ihrem Gerät.
4. Wählen Sie Logi Zone Vibe 100 aus den erkennbaren Geräten aus.
5. Nach dem erfolgreichen Abschluss des Pairing-Vorgangs beginnt die Leuchtanzeige konstant weiß zu leuchten.

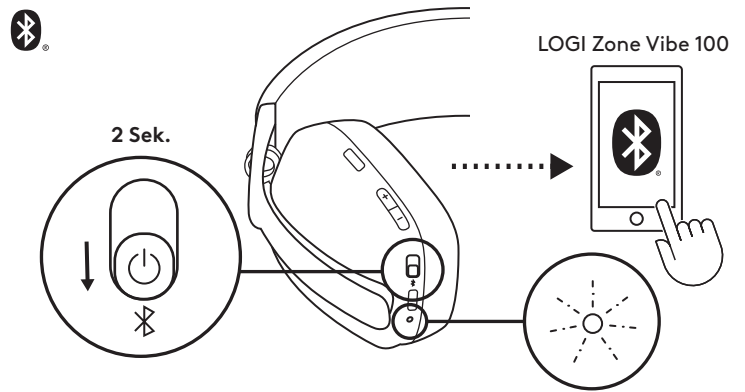

### KOPFHÖRER ANPASSEN

1. Passen Sie die Kopfhörer an, indem Sie die Hörmuscheln am verlängerten Teil des Kopfbügels nach oben und unten schieben.
2. Möglicherweise ist es einfacher, das Headset direkt beim Tragen auf dem Kopf einzustellen. Bewegen Sie die Hörmuscheln am Kopfbügel nach oben und nach unten, bis sie bequem auf Ihren Ohren sitzen.

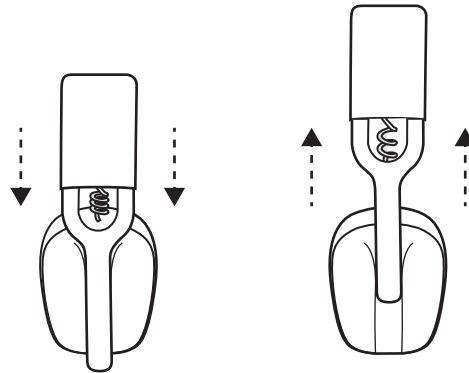

## KOPFHÖRER-BEDIENELEMENTE

| Für UC-Steuerungen:               |                         |                      |                    |
|-----------------------------------|-------------------------|----------------------|--------------------|
|                                   | Einsatz:                | Taste                | Aktion             |
| Bedienelemente zur Anrufsteuerung | Anruf annehmen/ beenden | Anruftaste           | Kurzer Tastendruck |
|                                   | Anruf ablehnen          |                      | 2 Sekunden drücken |
| Musik-Bedienelemente              | Wiedergabe/Pause        | Musiksteuerungstaste | Kurzer Tastendruck |
|                                   | Nächster Titel          |                      | Zweimal drücken    |
| Lautstärke                        | Lautstärke +            | „+“                  | Kurzer Tastendruck |
|                                   | Lautstärke -            | „-“                  |                    |
| Konnektivität                     | Bluetooth®-Pairing      | Ein/Aus-Schalter     | 2 Sekunden drücken |

### Hinweis:

- Die Multimedia-Steuerung ist abhängig von der Art der Anwendung.
- Anruftaktivitäten haben immer Priorität. Wenn zwei Bluetooth®-Geräte verbunden sind, hat das zuletzt aktive Gerät Vorrang.

**Tip:** Musik-EQ-Bedienelemente verfügbar bei Logi Tune.

## TON AUS

Es gibt zwei Möglichkeiten, das Mikrofon stummzuschalten.

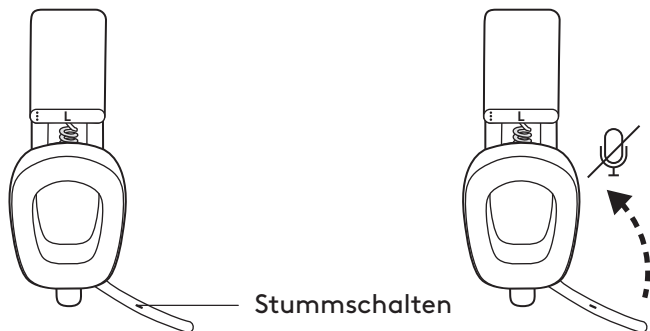

Drücken Sie die Taste zum Stummschalten.

Klappen Sie den Mikrofonarm nach oben oder unten, um die Stummschaltung zu aktivieren oder zu deaktivieren.

Sprachbenachrichtigungen zeigen an, wenn das Mikrofon stummgeschaltet bzw. die Stummschaltung aufgehoben ist.



## LICHTANZEIGE DES KOPFHÖRERS

|                   | Kategorie       | Status                              | Leicht  |
|-------------------|-----------------|-------------------------------------|---|
| Weiß              | Stromversorgung | Einschalten                         | Leuchtet konstant weiß und wird dann gedimmt                    |
|                   |                 | Der Akku wird aufgeladen            | Atemeffekt  |
|                   |                 | Akku vollständig geladen            | Leuchtet und dann aus   |
|                   | Konnektivität   | Bluetooth®-Pairing                  | Schnelles Blinken   |
|                   |                 | Bluetooth®-Verbindung               | Leuchtet konstant weiß und wird dann gedimmt                    |
|                   | Anrufe          | Aktiver Anruf                       | Beständiges Leuchten  |
| Eingehender Anruf |                 | Langsames Blinken                   |   |
| Rot               | Anrufe          | Stummschalten                       | Beständiges Leuchten  |
|                   | Stromversorgung | Niedriger Akkustand (< 10 %)        | Langsames Blinken   |
|                   |                 | Zurücksetzen auf Werkseinstellungen | Blinkt dreimal schnell von rot nach weiß, dann erlischt die LED |

### Hinweis:

- Vom Benutzer ausgelöste Verhaltensweisen wie *Bluetooth®*-Pairing werden priorisiert, anschließend wird der vorherige Status wiederhergestellt, sobald das Verhalten abgeschlossen ist.

## AUFLADEN

Um die Akkulaufzeit zu verlängern, schaltet sich der Kopfhörer nach 30 Minuten ohne Verwendung automatisch aus.

Der Schlafmodus konnte in Logi Tune angepasst werden.

Die LED am Kopfhörer blinkt langsam ROT, wenn der Akku schwach ist.

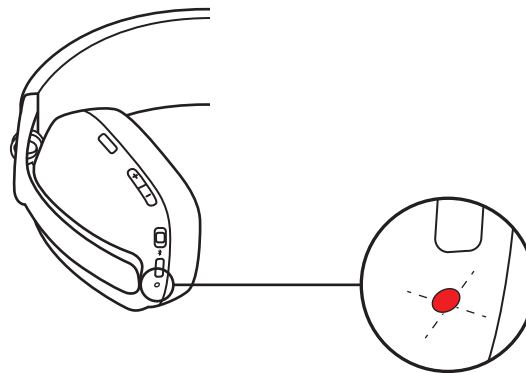

### Aufladen über USB-Kabel

1. Verbinden Sie ein Ende des Kabels mit dem *USB-C*-Anschluss an der Unterseite der Hörmuschel und das andere Ende mit dem *USB-C*-Ladeanschluss Ihres Computers.
2. Die LED leuchtet beim Aufladen weiß mit Atemeffekt.
3. Die LED leuchtet konstant weiß, wenn der Ladevorgang abgeschlossen ist.
  - Nach 2 ist der Akku vollständig aufgeladen.
  - 5 Minuten Aufladen ergeben 1 Stunde Wiedergabezeit.
4. Die Kopfhörer können während des Ladevorgangs mit *Bluetooth®* gepairt verwendet werden.

## LOGI TUNE

Logi Tune hilft Ihnen durch regelmäßige Software- und Firmware-Updates, die Leistung Ihres Kopfhörers zu verbessern.

Es wird empfohlen, Ihre Kopfhörer zu aktualisieren. Laden Sie dafür Logi Tune hier herunter:  
[www.logitech.com/tune](http://www.logitech.com/tune)



## ANPASSEN VON SIDETONE

**Sidetone** ermöglicht es, im Gespräch Ihre eigene Stimme zu hören. Dadurch können Sie einschätzen, wie laut Sie sprechen. Wählen Sie in Logi Tune die „Sidetone“-Funktion aus und stellen Sie den Drehregler entsprechend ein.

- Je höher die eingestellte Zahl ist, umso lauter sind externe Geräusche hörbar.
- Je niedriger die eingestellte Zahl ist, umso leiser sind externe Geräusche hörbar.

## AUTOMATISCHER SCHLAFMODUS-TIMER

Standardmäßig schaltet sich der Kopfhörer automatisch aus, wenn er 30 Minuten lang nicht benutzt wird. Der Schlafmodus-Timer kann in Logi Tune angepasst werden. Um den Kopfhörer wieder zu aktivieren, schieben Sie den Ein-/Ausschalter auf „Aus“ und wieder auf „Ein“.

## KOPFHÖRER ZURÜCKSETZEN

1. Schalten Sie den Kopfhörer ein.
2. Halten Sie die Anruftaste und die Taste „Leiser“ („-“) fünf Sekunden lang gedrückt.
3. Die LED blinkt dreimal schnell von rot auf weiß und erlischt dann, wenn der Kopfhörer erfolgreich zurückgesetzt wurde.
4. Der Kopfhörer wird nach dem Zurücksetzen ausgeschaltet.

## ABMESSUNGEN

### Kopfhörer:

Höhe x Breite x Tiefe: 183,03 x 169,68 x 73 mm

Gewicht: 0,185 kg

### Ohrpolster:

Höhe x Breite x Tiefe: 98,6 x 75,44 x 19,3 mm

## SYSTEMVORAUSSETZUNGEN

Funktioniert mit gängigen Telefonie-Anwendungen auf nahezu allen Plattformen und Betriebssystemen.

Funktioniert mit Computern mit *Windows*, *Mac* oder *Chrome* über *Bluetooth*® und mit Bluetooth-fähigen *iOS*- oder *Android*-Geräten.

## TECHNISCHE DATEN

Mikrofontyp: Zwei omnidirektionale MEMS-Mikrofone mit gerichtetem Beamforming und DSP

Frequenzbereich (Lautsprecher): 20 Hz–20 kHz (Musikmodus), 100 Hz–8 kHz (Gesprächsmodus)

Frequenzbereich (Mikrofon): 100 Hz–8 kHz

Gesprächszeit bis zu 18 Stunden

Hörzeit bis zu 20 Stunden

*Bluetooth*®-Version: 5.2

Kabellose Reichweite: Bis zu 30 m/100 Fuß (bei freier direkter Sichtlinie)

Kabellänge (*USB-C*-Ladekabel): 4.9 ft (1,5 m)

[www.logitech.com/support/zonevibe100](http://www.logitech.com/support/zonevibe100)

## PRÉSENTATION DU PRODUIT

### Vue avant:

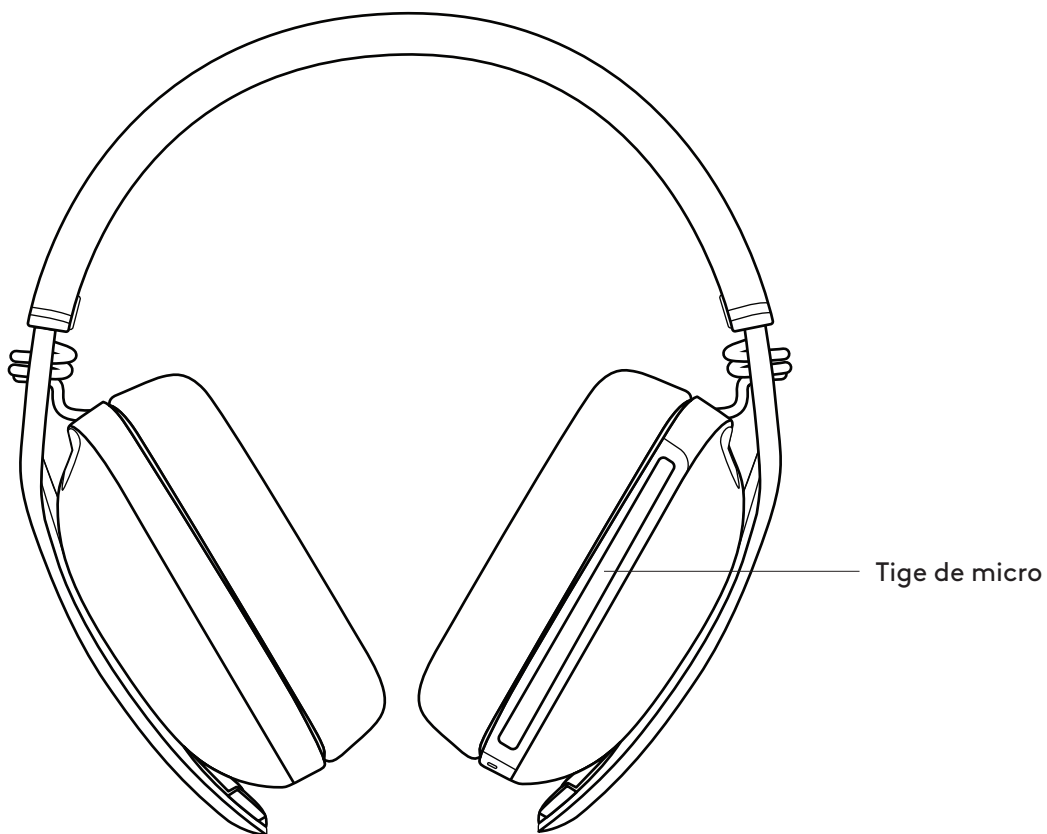

### Vue arrière:

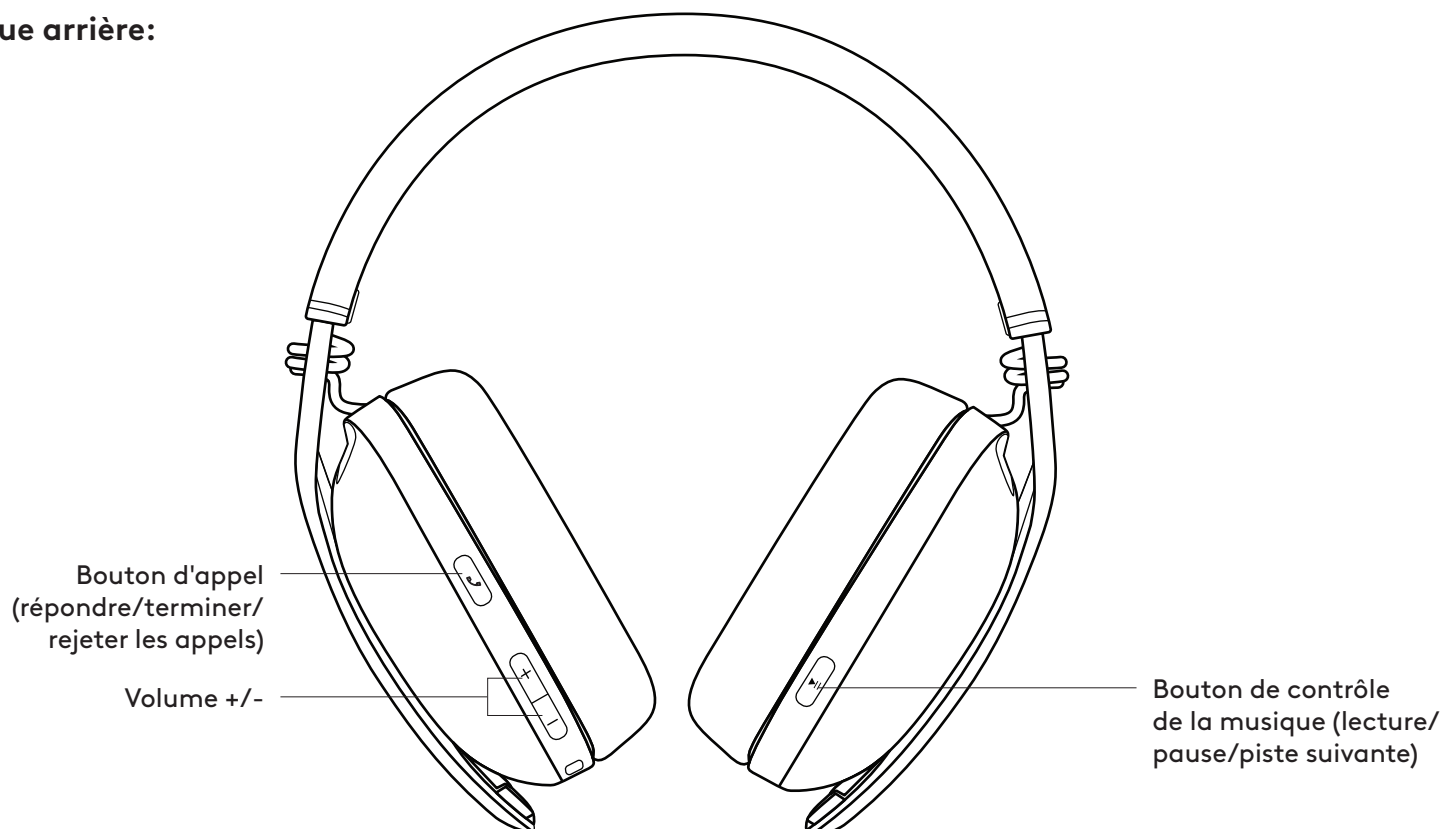

**Vue de dessous:**

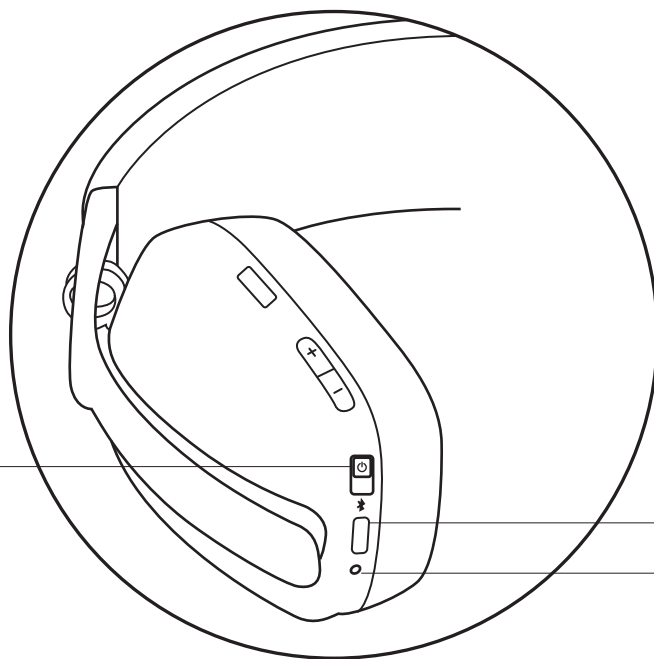

Commutateur  
à 3 positions  
(alimentation/couplage  
*Bluetooth*<sup>®</sup>)

Port *USB-C*

Témoin lumineux

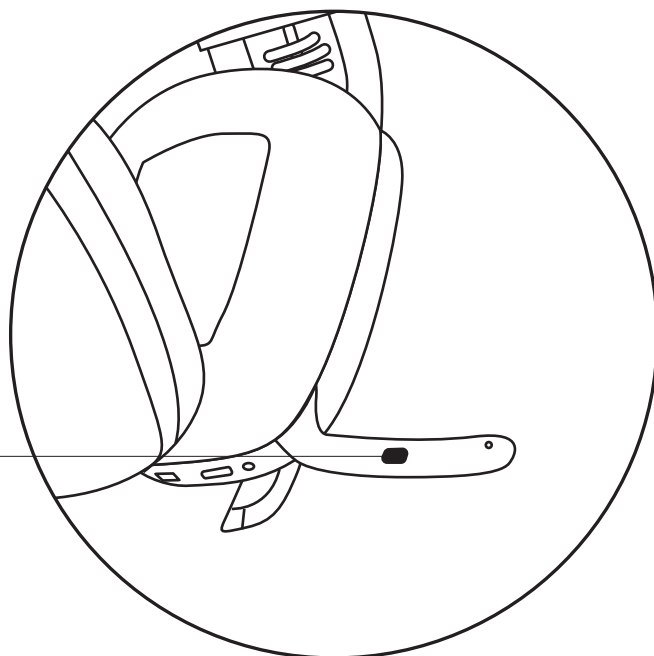

Bouton de sourdine

## CONTENU DE LA BOÎTE

1. Casque sans fil Zone Vibe 100
2. Câble de charge
3. Pochette de transport
4. Documentation utilisateur

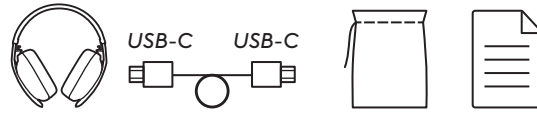

## MARCHE/ARRÊT

1. Faites glisser le commutateur vers le milieu, dans le sens de la flèche, pour mettre le casque sous tension.

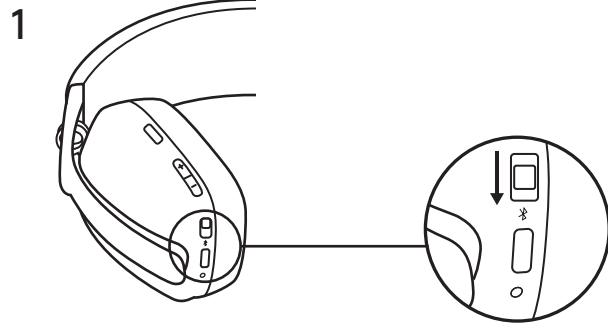

2. Une fois sous tension, le témoin lumineux deviendra blanc.
3. Une annonce vocale vous indiquera l'état de charge de la batterie.

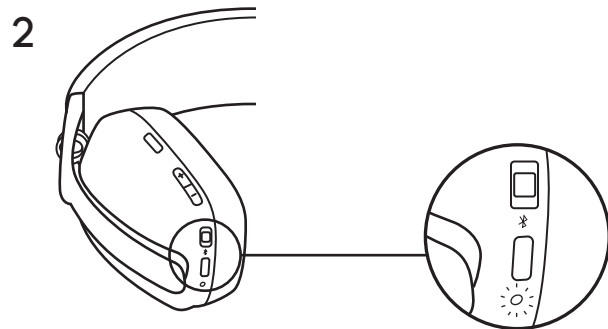

## CONNEXION DE VOTRE CASQUE

### Connexion via **BLUETOOTH®**

1. Faites glisser le commutateur vers le bas, dans la direction de la flèche pendant 2 secondes pour lancer le couplage.
2. Le témoin lumineux clignotera rapidement en blanc.
3. Ouvrez les paramètres *Bluetooth®* sur votre dispositif.
4. Sélectionnez Logi Zone Vibe 100 dans les dispositifs détectables.
5. Une fois le dispositif couplé, le témoin lumineux passera au blanc continu.

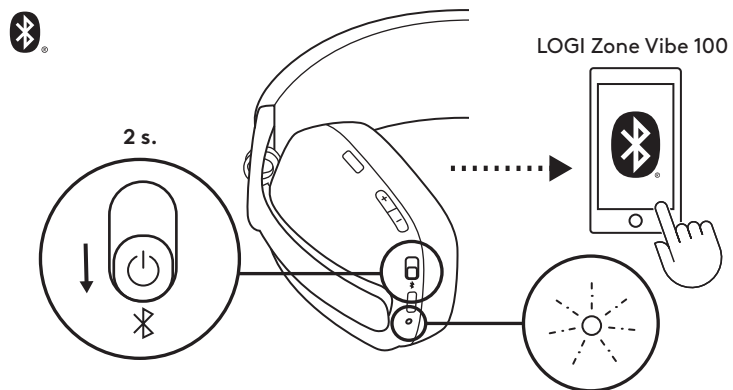

### AJUSTEMENT DU CASQUE

1. Ajustez le casque en faisant glisser les oreillettes vers le haut ou le bas de la partie étendue du bandeau.
2. Il sera peut-être plus facile d'ajuster le casque sur votre tête. Faites glisser les oreillettes vers le haut ou le bas du bandeau jusqu'à ce que le maintien sur vos oreilles soit confortable.

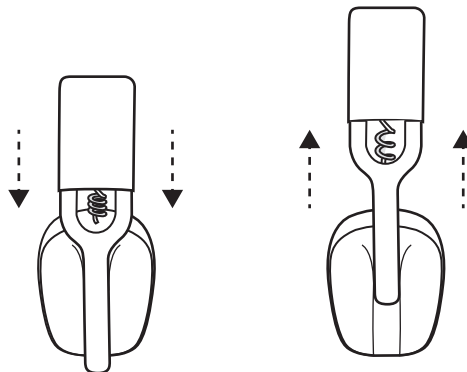

## COMMANDES DU CASQUE

| Pour les commandes UC: |                             |                                  |                 |
|------------------------|-----------------------------|----------------------------------|-----------------|
|                        | Utilisation                 | Bouton                           | Action          |
| Commande d'appel       | Réception/fin d'appel       | Bouton d'appel                   | Pression brève  |
|                        | Rejeter un appel            |                                  | Pression 2 sec  |
| Commandes audio        | Lecture/Pause               | Bouton de contrôle de la musique | Pression brève  |
|                        | Piste suivante              |                                  | Double pression |
| Volume                 | Volume +                    | "+"                              | Pression brève  |
|                        | Volume -                    | "-"                              |                 |
| Connectivité           | Couplage <i>Bluetooth</i> ® | Bouton de marche/arrêt           | Pression 2 sec  |

### Remarque:

- La fonctionnalité des commandes média dépend des types d'applications.
- Les activités liées aux appels sont toujours la première priorité. Lorsque deux dispositifs *Bluetooth*® sont connectés, le dernier dispositif actif est prioritaire sur l'autre.

**Conseil:** les commandes d'égaliseur de musique sont également disponibles sur Logi Tune.

## SOURDINE

Il existe 2 façons de mettre votre microphone en sourdine.

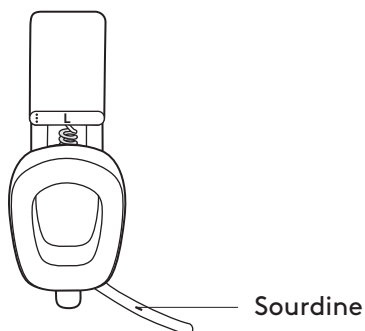

Appuyez sur le bouton pour mettre en sourdine.



Relevez ou abaissez la tige du micro pour activer ou désactiver la sourdine.

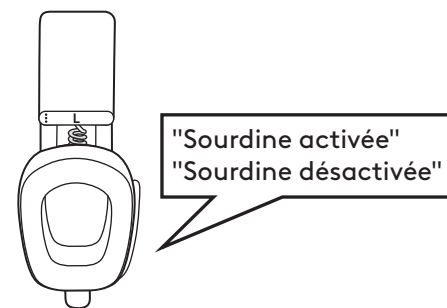

Les notifications vocales indiquent lorsque le microphone est en sourdine/activé



## TÉMOIN LUMINEUX DU CASQUE

|               | Catégorie    | Statut                         | Lumière  |
|---------------|--------------|--------------------------------|--|
| <b>Blanc</b>  | Alimentation | Mise sous tension              | Blanc en continu, puis faible luminosité   |
|               |              | Charge de la batterie          | Pulsation  |
|               |              | Batterie entièrement chargée   | Fixe, puis éteint  |
|               | Connectivité | Couplage <i>Bluetooth</i> ®    | Clignotement rapide  |
|               |              | Connecté <i>au Bluetooth</i> ® | Blanc en continu, puis faible luminosité   |
|               | Appels       | Appel en cours                 | Lumière continue   |
| Appel entrant |              | Clignotement lent              |  |
| <b>Rouge</b>  | Appels       | Sourdine                       | Lumière continue   |
|               | Alimentation | Batterie faible (moins de 10%) | Clignotement lent  |
|               |              | Paramètres d'usine             | Clignotement rapide du rouge au blanc trois fois, puis le témoin lumineux s'éteint |

### Remarque:

- Les comportements déclenchés par l'utilisateur, comme la perte du couplage *Bluetooth*®, auront la priorité, puis reviendront à leur état précédent une fois le comportement effectué.

## CHARGEMENT

**Pour économiser la batterie, le casque se met automatiquement hors tension s'il n'est pas utilisé pendant 30 minutes.**

**Vous pouvez ajuster le minuteur de mise en veille dans Logi Tune.**

**Le témoin lumineux du casque clignotera lentement en ROUGE lorsque la batterie est faible.**

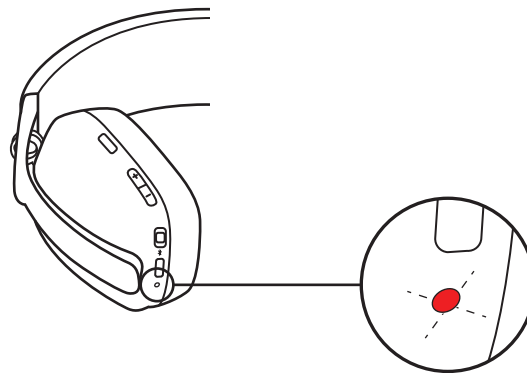

### Chargement via un câble USB

1. Branchez une extrémité du câble au port *USB-C* sous l'oreillette et l'autre extrémité au port de charge *USB-C* de votre ordinateur.
2. Le témoin lumineux clignotera en blanc lors du chargement.
3. Le témoin lumineux s'allumera en blanc continu une fois le chargement terminé.
  - Il faut 2 heures pour charger entièrement la batterie.
  - 5 minutes de charge offrent environ 1 heure de lecture.
4. Le casque peut être utilisé avec *Bluetooth*® et couplé pendant le chargement.

## LOGI TUNE

Logi Tune vous aide à booster les performances de votre casque avec des mises à jour régulières du logiciel et du micrologiciel.

Il est recommandé de mettre à jour votre casque. En savoir plus sur Logi Tune et le télécharger sur [www.logitech.com/tune](http://www.logitech.com/tune)



## RÉGLAGE DE LA TONALITÉ

La **tonalité** vous permet d'entendre votre propre voix lors des conversations pour que vous sachiez si vous parlez trop fort. Dans Logi Tune, sélectionnez la fonctionnalité Tonalité, puis réglez la molette en conséquence.

- Une valeur plus élevée signifie que vous entendrez plus de sons externes.
- Une valeur plus faible signifie que vous entendrez moins de sons externes.

## MINUTEUR DE MISE EN VEILLE AUTOMATIQUE

Par défaut, votre casque se mettra automatiquement hors tension s'il n'est pas utilisé pendant 30 minutes. Ajustez le minuteur de mise en veille dans Logi Tune. Pour sortir votre casque du mode veille, essayez de faire glisser le commutateur d'alimentation.

## RÉINITIALISATION DE VOTRE CASQUE

1. Mettez le casque sous tension.
2. Appuyez sur le bouton d'appel et le bouton Volume -, puis maintenez-les enfoncés pendant 5 secondes.
3. Le témoin lumineux clignotera rapidement du rouge au blanc 3 fois, puis s'éteint lorsque votre casque est réinitialisé.
4. Le casque s'éteint après la réinitialisation.

## DIMENSIONS

### Casques:

Hauteur x largeur x profondeur: 183,03 x 169,68 x 73 mm

Poids: 0,185 kg

### Oreillette:

Hauteur x largeur x profondeur: 98,6 x 75,44 x 19,3 mm

## CONFIGURATION REQUISE

Compatible avec la plupart des applications d'appels vidéo sur la majorité des plates-formes et systèmes d'exploitation.

Fonctionne avec *Windows*, *Mac* ou *Chrome* via *Bluetooth*<sup>®</sup>, et les dispositifs *iOS* ou *Android* compatibles Bluetooth.

## SPÉCIFICATIONS TECHNIQUES

Type de microphone: Deux micros MEMS omnidirectionnels avec beamforming directionnel et DSP

Réponse en fréquence (haut-parleur): 20-20kHz (mode Musique), 100-8kHz (mode Conversation)

Réponse en fréquence (microphone): 100-8kHz

Jusqu'à 18 heures d'autonomie en conversation

Jusqu'à 20 heures d'autonomie en écoute

Version du *Bluetooth*<sup>®</sup>: 5.2

Portée sans fil: Jusqu'à 30 m/100 pieds (champ de vision dégagé)

Longueur du câble (câble de charge *USB-C*): 1,5 m (4.9 pieds)

[www.logitech.com/support/zonevibe100](http://www.logitech.com/support/zonevibe100)

## PANORAMICA DEL PRODOTTO

### Vista anteriore:

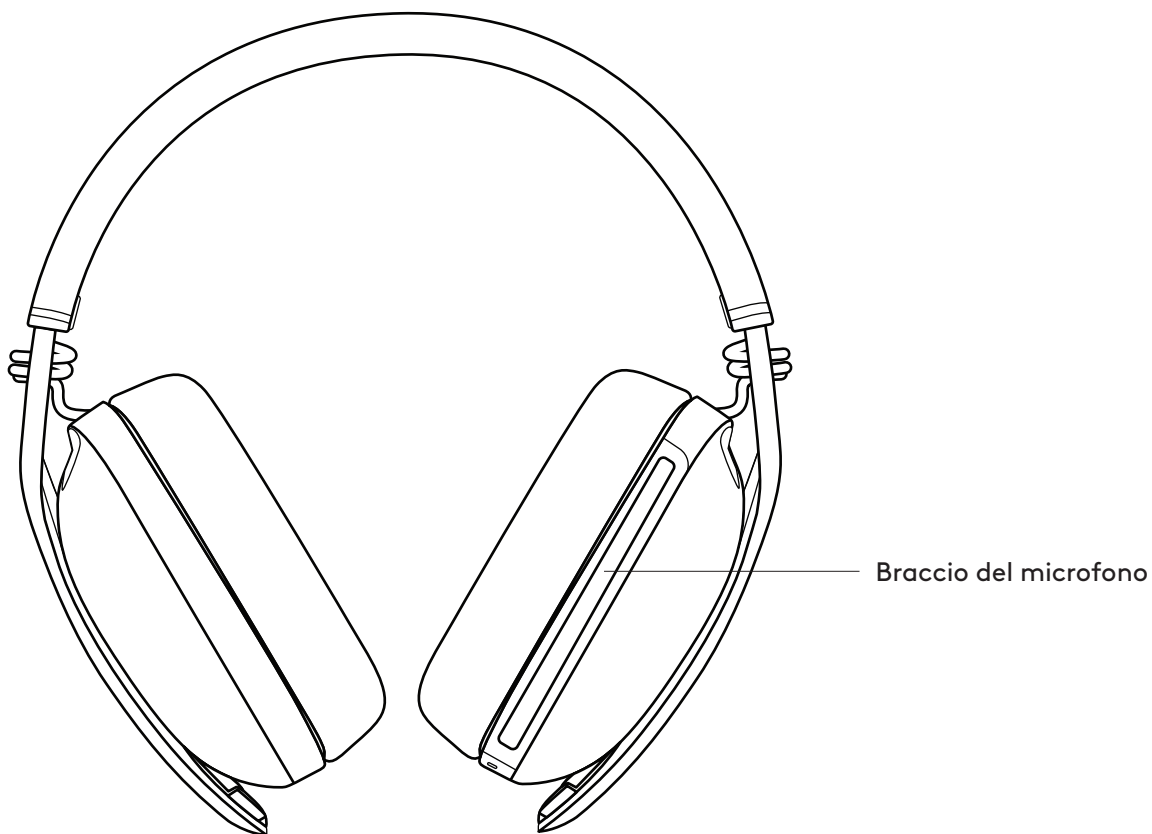

### Vista posteriore:

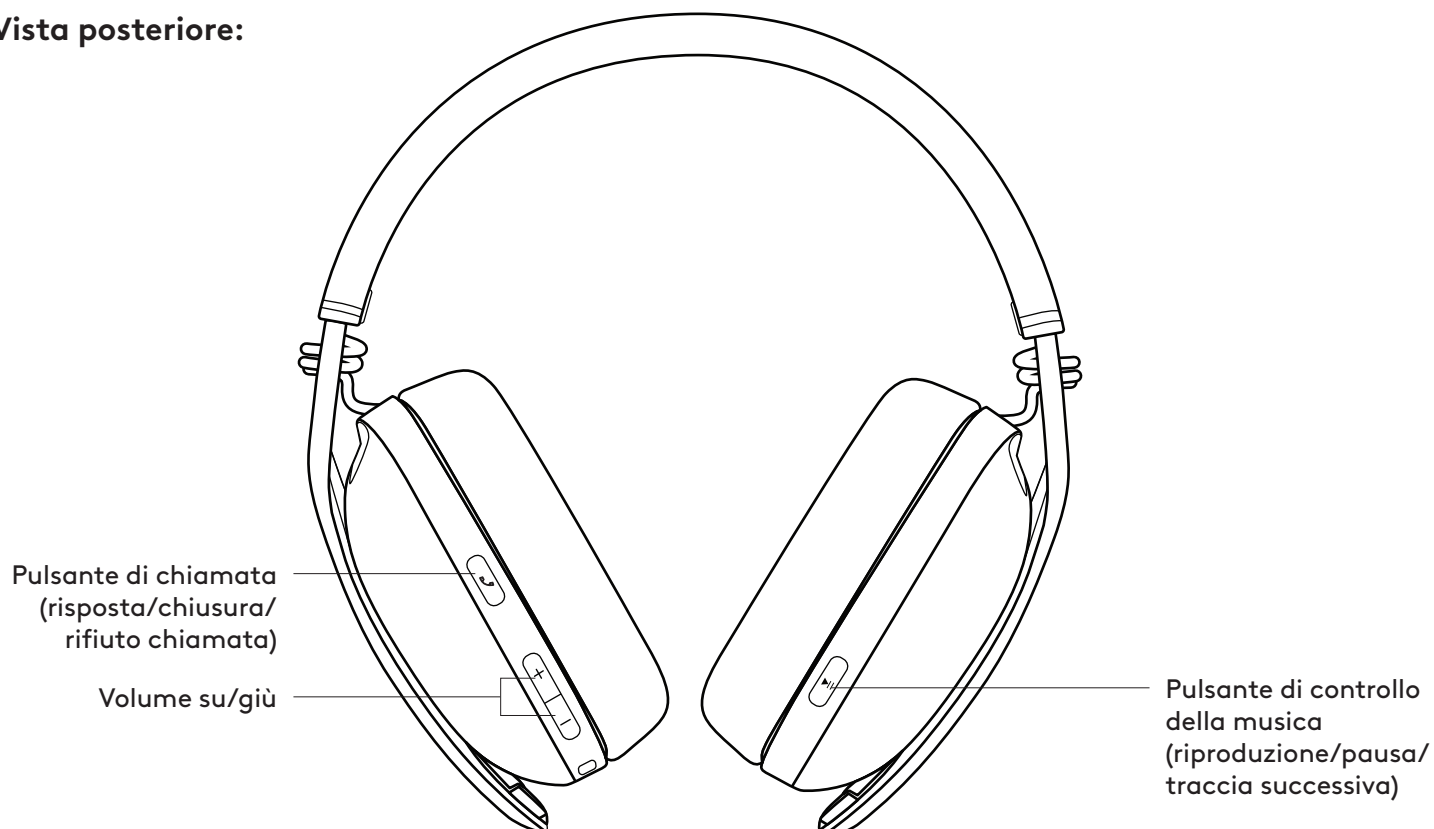

**Vista dal basso:**

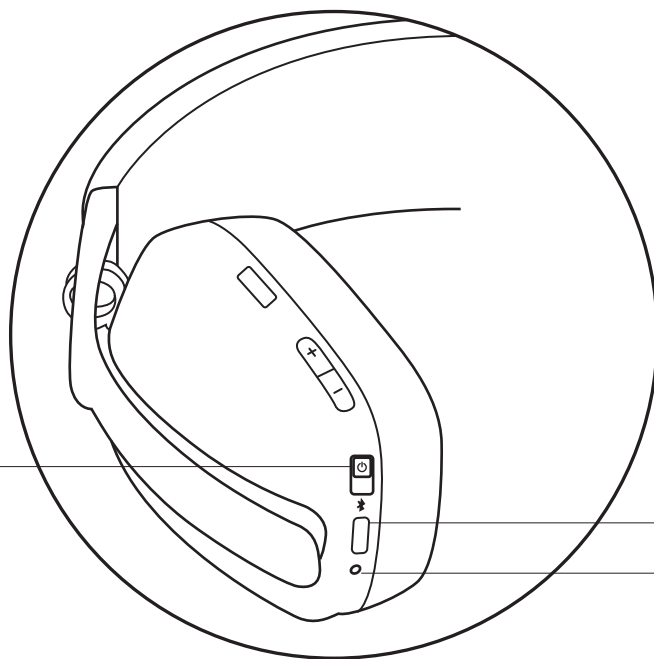

Interruttore a 3 posizioni  
(accensione/associazione  
a Bluetooth®)

Porta USB-C

Luce LED

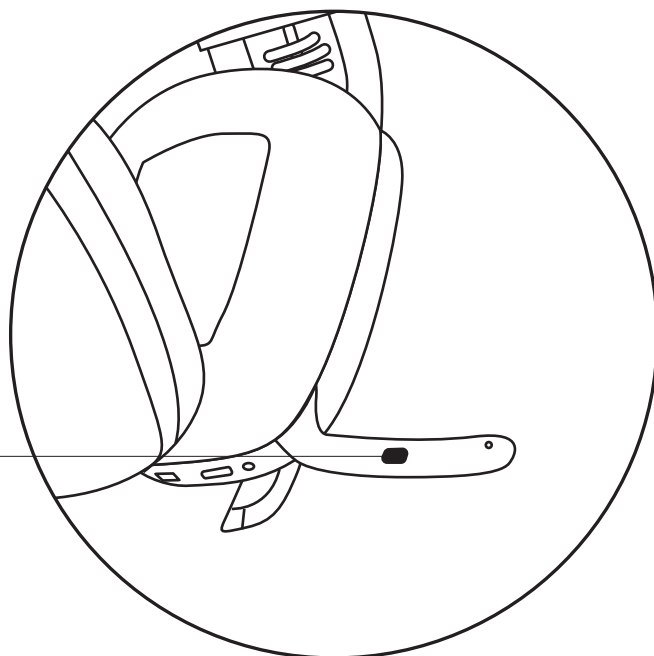

Pulsante di  
disattivazione audio

## CONTENUTO DELLA CONFEZIONE

1. Cuffie wireless Zone Vibe 100
2. Cavo di ricarica
3. Custodia da viaggio
4. Documentazione per l'utente

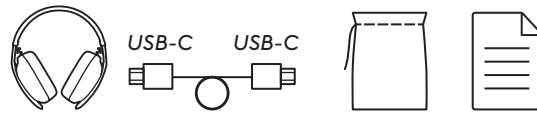

## ACCENSIONE E SPEGNIMENTO

1. Fai scorrere l'interruttore verso il centro nella direzione della freccia per accendere le cuffie.

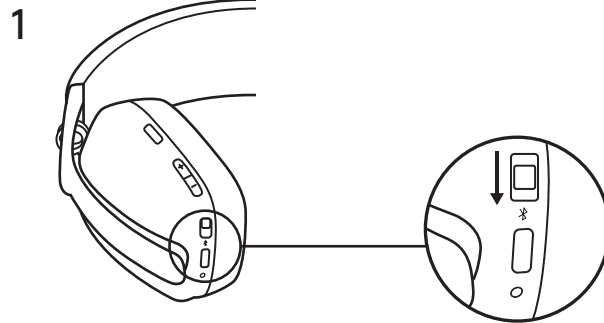

2. Dopo l'accensione, il LED diventa bianco tenue.
3. Un messaggio vocale indicherà lo stato della batteria.

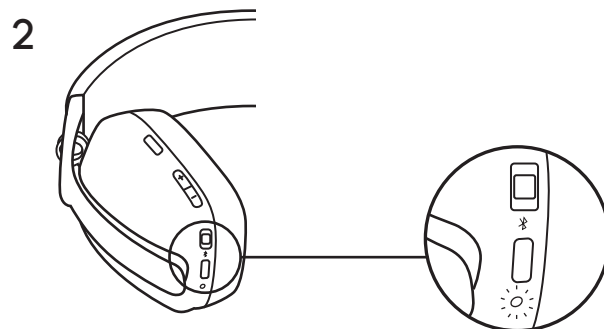

## CONNESSIONE DELLE CUFFIE

### CONNESSIONE TRAMITE **BLUETOOTH**<sup>®</sup>

1. Fai scorrere l'interruttore in basso nella direzione della freccia per 2 secondi per avviare l'associazione.
2. La luce LED lampeggerà rapidamente in bianco.
3. Apri le impostazioni *Bluetooth*<sup>®</sup> sul dispositivo.
4. Seleziona Logi Zone Vibe 100 fra i dispositivi rilevabili.
5. Quando l'associazione viene completata, la luce LED diventa di colore bianco fisso.

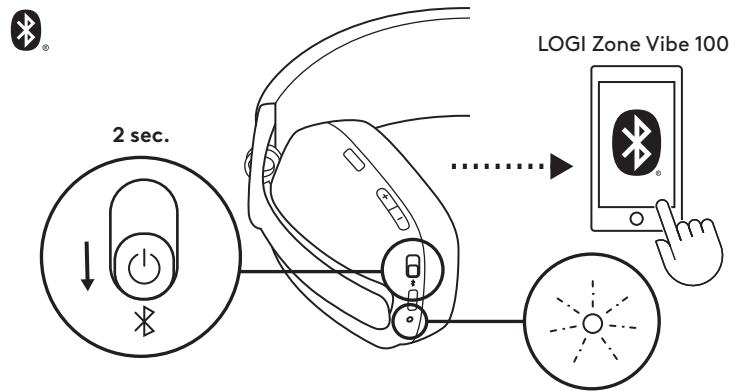

## REGOLAZIONE DELLE CUFFIE

1. Regola le cuffie facendo scorrere i copriorecchie su e giù lungo la parte estesa della fascia per la testa.
2. Potrebbe essere più semplice regolare le cuffie indossandole sulla testa. Fai scorrere i copriorecchie su e giù lungo la fascia per la testa fino a quando non risultano comodi.

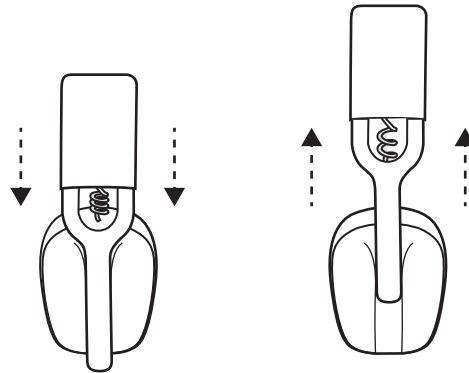

## CONTROLLI DELLE CUFFIE

| Per i controlli UC:            |                          |                                    |                     |
|--------------------------------|--------------------------|------------------------------------|---------------------|
|                                | Utilizzo                 | Pulsante                           | Azione              |
| Controlli chiamata             | Rispondi/Chiudi chiamata | Pulsante di chiamata               | Pressione breve     |
|                                | Rifiuta chiamata         |                                    | Pressione di 2 sec. |
| Controlli per i brani musicali | Riproduci/Pausa          | Pulsante di controllo della musica | Pressione breve     |
|                                | Traccia successiva       |                                    | Pressione doppia    |
| Volume                         | Aumento volume           | "+"                                | Pressione breve     |
|                                | Riduzione volume         | "-"                                |                     |
| Connettività                   | Bluetooth®: associazione | Pulsante di accensione             | Pressione di 2 sec. |

### Nota:

- La funzionalità del controllo di file multimediali dipende dal tipo di applicazione.
- Le attività di chiamata hanno sempre la massima priorità. Quando due dispositivi Bluetooth® sono connessi, l'ultimo dispositivo attivato avrà la precedenza sull'altro.

**Suggerimento:** Controlli EQ musica disponibili su Logi Tune.

## DISATTIVAZIONE AUDIO

Esistono 2 modi per disattivare l'audio del microfono.



Premi il pulsante per disattivare l'audio.

Alza o abbassa il braccio del microfono per disattivare o riattivare l'audio.



Le notifiche vocali indicano quando l'audio del microfono è attivo/disattivato.



## SPIA DELLE CUFFIE

|                    | Categoria     | Stato                                    | Colore spia  |
|--------------------|---------------|--|--|
| Bianco             | Alimentazione | Accensione                               | Diventa bianco fisso, quindi riduce la luminosità                              |
|                    |               | Batteria in carica                       | Pulsante   |
|                    |               | Batteria completamente carica            | Fissa, quindi spenta   |
|                    | Connettività  | Bluetooth®: associazione                 | Lampeggia rapidamente  |
|                    |               | Connesso al Bluetooth®                   | Diventa bianco fisso, quindi si attenua  |
|                    | Chiamate      | Chiamata attiva                          | Fisso  |
| Chiamata in arrivo |               | Lampeggia lentamente                     |  |
| Rosso              | Chiamate      | Disattivazione audio                     | Fisso  |
|                    | Alimentazione | Batteria quasi scarica (< 10%)           | Lampeggia lentamente   |
|                    |               | Ripristino alle impostazioni di fabbrica | Lampeggia rapidamente da rosso a bianco per tre volte, quindi il LED si spegne |

### Nota:

- I comportamenti attivati dall'utente, come l'associazione a Bluetooth®, hanno la priorità. Una volta completato il comportamento il sistema torna allo stato precedente.

## RICARICA

**Per prolungare la durata della batteria, le cuffie si spengono automaticamente quando non vengono utilizzate per più di 30 minuti.**

**Il timer di sospensione può essere regolato in Logi Tune.**

**Il LED sulle cuffie lampeggia lentamente in ROSSO quando la batteria è quasi scarica.**

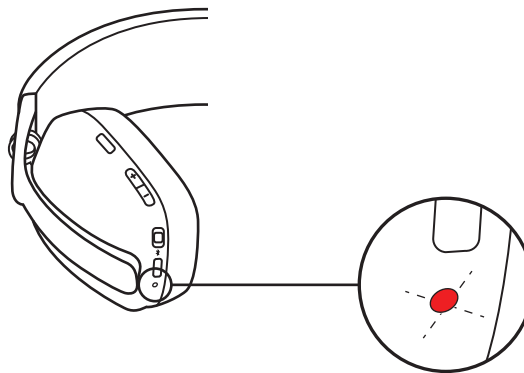

### Ricarica con cavo USB

1. Collega un'estremità del cavo alla porta *USB-C* nella parte inferiore del copriorecchie e l'altra estremità alla porta di ricarica *USB-C* del computer.
2. La luce LED inizia a pulsare durante la ricarica.
3. La luce LED diventa bianca fissa quando la ricarica è completa.
  - La ricarica completa della batteria richiede 2 ore.
  - 5 minuti di ricarica consentono 1 ora di utilizzo.
4. Le cuffie possono essere utilizzate con Bluetooth® associato durante la ricarica.

## LOGI TUNE

Logi Tune ti aiuta a migliorare le prestazioni delle cuffie con aggiornamenti periodici di software e firmware.

Ti consigliamo di aggiornare la cuffia con microfono. Per farlo, scarica Logi Tune da [www.logitech.com/tune](http://www.logitech.com/tune)



## REGOLAZIONE DEL RIVERBERO

Il **riverbero** ti consente di ascoltare la tua voce durante le conversazioni in modo da essere consapevole del tuo volume. In Logi Tune, seleziona la funzionalità riverbero e regola la manopola in base alle tue preferenze.

- Un numero più alto significa che il volume dei suoni esterni è più elevato.
- Un numero più basso significa che il volume dei suoni esterni è meno elevato.

## TIMER SOSPENSIONE AUTOMATICA

Per impostazione predefinita, le cuffie si spengono automaticamente quando non vengono utilizzate per 30 minuti. Puoi regolare il timer di sospensione in Logi Tune. Per riattivare le cuffie, prova ad azionare di nuovo l'interruttore di accensione.

## REIMPOSTAZIONE DELLE CUFFIE

1. Accendi le cuffie.
2. Tieni premuto il pulsante di chiamata e il pulsante del volume “-” per 5 secondi.
3. Il LED lampeggerà rapidamente da rosso a bianco per 3 volte e poi si spegnerà quando le cuffie sono state reimpostate correttamente.
4. Le cuffie si spengono dopo la reimpostazione.

## DIMENSIONI

### Cuffie:

Altezza x larghezza x profondità: 183,03 x 169,68 x 73 mm

Peso: 0,185 kg

### Imbottitura:

Altezza x larghezza x profondità: 98,6 x 75,44 x 19,3 mm

## REQUISITI DI SISTEMA

Compatibile con comuni applicazioni per chiamate sulla maggior parte delle piattaforme e sistemi operativi.

Funziona con computer *Windows*, *Mac* o *Chrome* tramite *Bluetooth*<sup>®</sup> e dispositivi *iOS* o *Android* con supporto Bluetooth.

## SPECIFICHE TECNICHE

Tipo di microfono: Due microfoni MEMS omnidirezionali con beamforming direzionale e DSP

Risposta in frequenza (altoparlante): 20~20 kHz (modalità musica), 100~8 kHz (modalità conversazione)

Risposta in frequenza (microfono): 100 - 8 kHz

Tempo di conversazione fino a 18 ore

Tempo di ascolto fino a 20 ore

Versione *Bluetooth*<sup>®</sup>: 5.2

Raggio d'azione wireless: Fino a 30 m/100 piedi (linea di vista in campo aperto)

Lunghezza cavo (cavo di ricarica *USB-C*): 1,5 m (4.9 piedi)

[www.logitech.com/support/zonevibe100](http://www.logitech.com/support/zonevibe100)

## COMPONENTES DEL PRODUCTO

### Vista frontal:

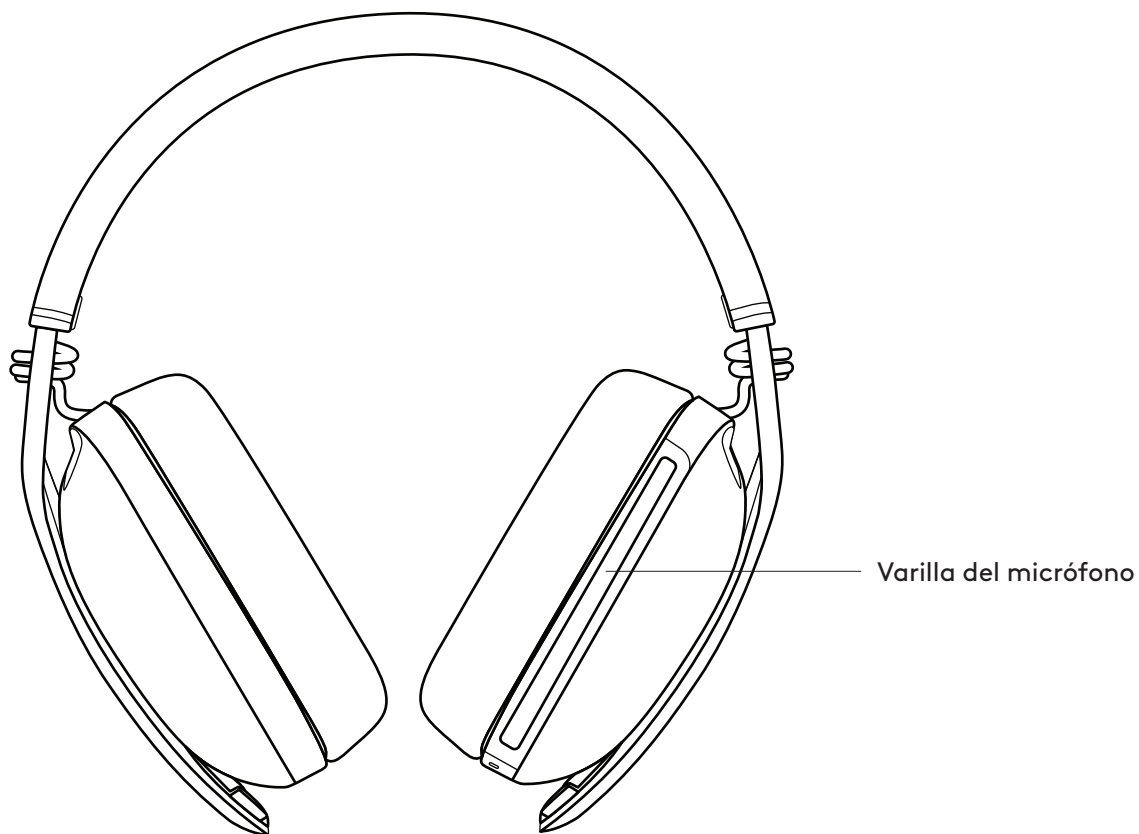

### Vista posterior:



**Vista inferior:**

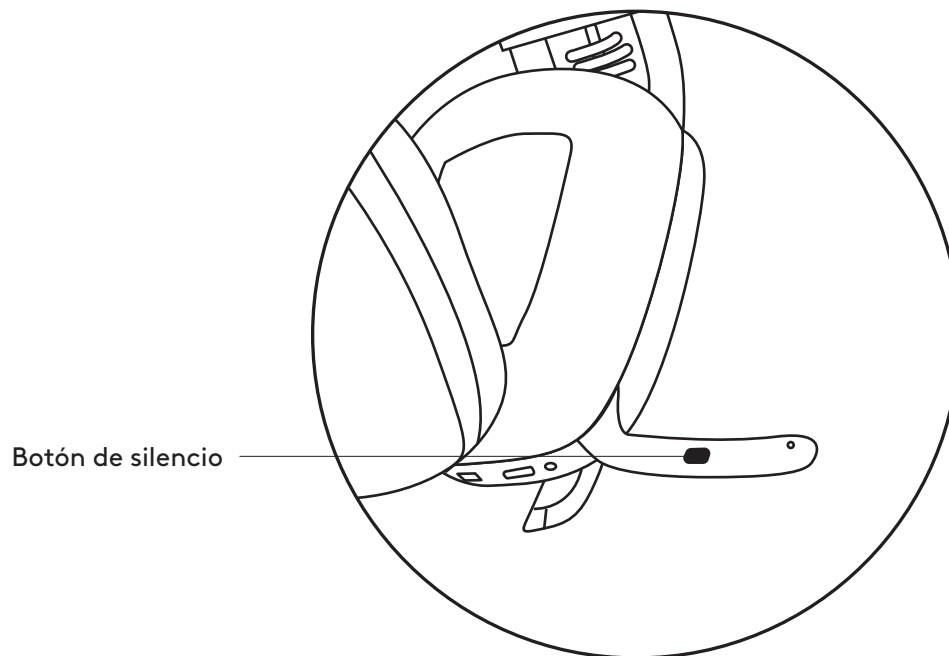
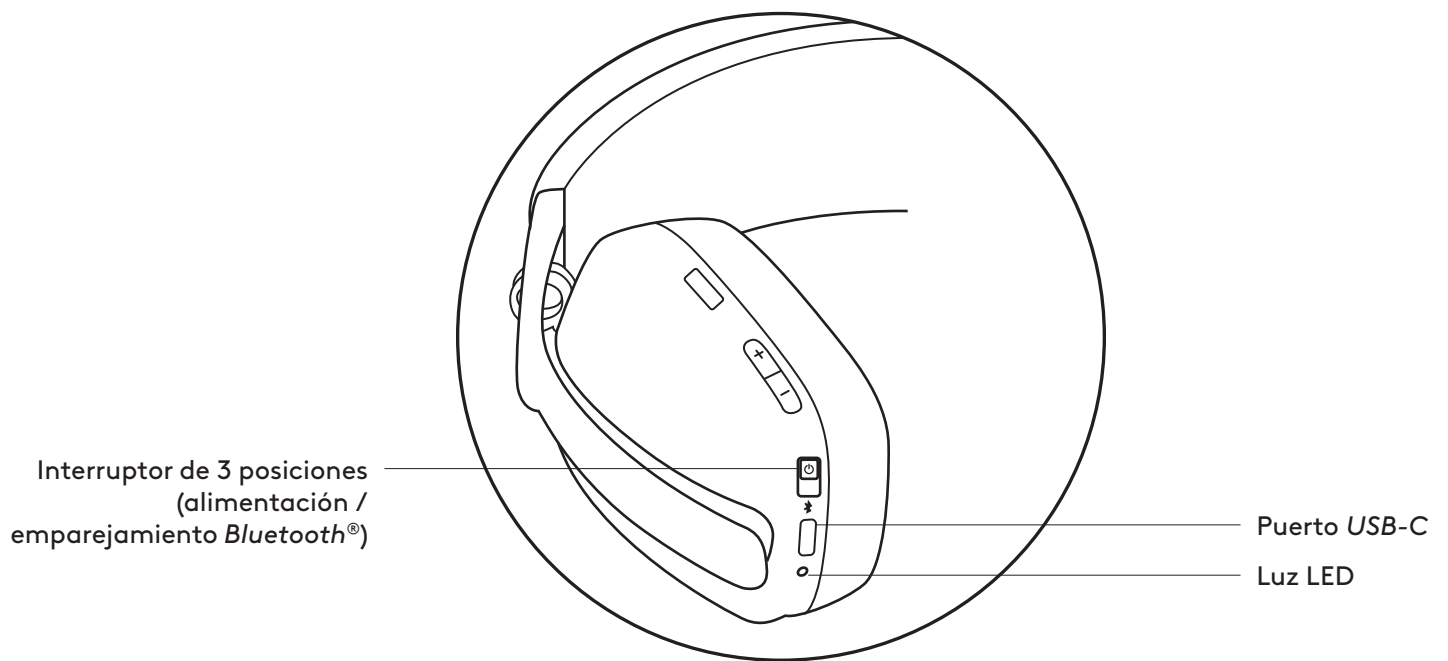

## CONTENIDO DE LA CAJA

1. Auriculares inalámbricos con micrófono  
Zone Vibe 100
2. Cable de carga
3. Bolsa de viaje
4. Documentación del usuario

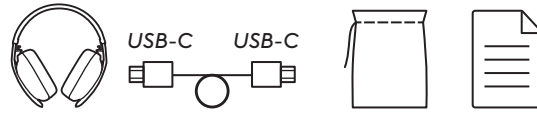

## ENCENDIDO/APAGADO

1. Deslice el interruptor en la dirección de la flecha hacia el centro para encender los auriculares.

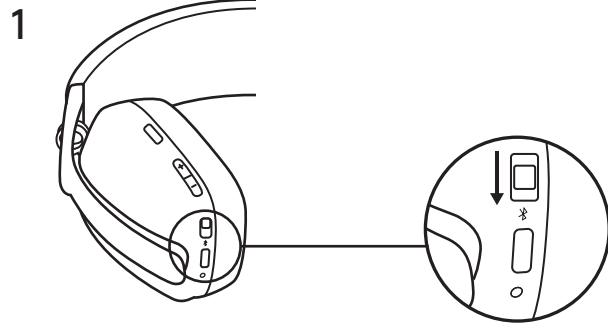

2. Una vez encendidos, la luz LED se iluminará ligeramente en blanco.
3. Habrá un mensaje de voz que le indicará el estado de la batería.

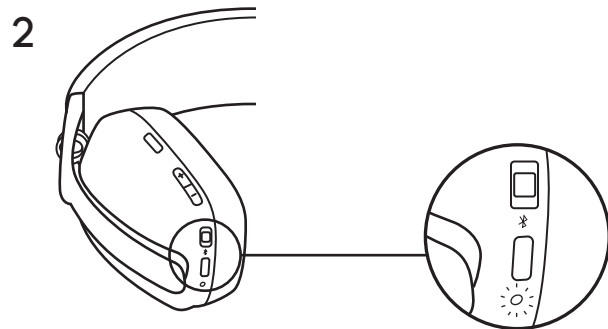

## CONEXIÓN DE LOS AURICULARES

### Conexión por **BLUETOOTH®**

1. Deslice el interruptor hacia la parte inferior en la dirección de la flecha durante 2 segundos para iniciar el emparejamiento.
2. La luz LED emitirá destellos blancos rápidamente.
3. Abra la configuración de *Bluetooth®* en el dispositivo.
4. Seleccione Logi Zone 100 en dispositivos detectables.
5. Cuando se complete el emparejamiento, la luz LED se iluminará en blanco permanente.

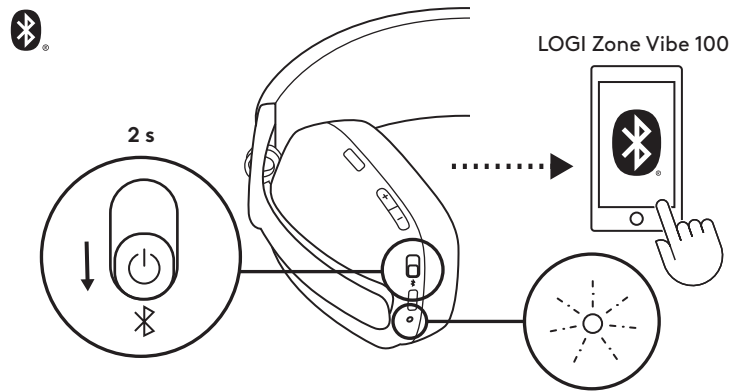

## AJUSTE DE LOS AURICULARES

1. Ajuste los auriculares deslizando las copas hacia arriba y hacia abajo por la parte extendida de la diadema.
2. Esta operación puede resultar más fácil si tiene los auriculares puestos. Deslice las copas hacia arriba y hacia abajo en la diadema hasta que las note cómodamente asentadas sobre las orejas.

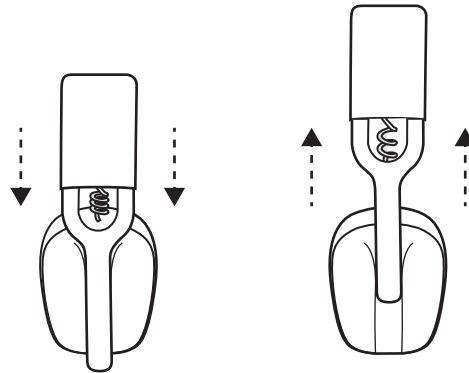

## CONTROLES DE LOS AURICULARES

| Para controles UC:    |                                       |                            |                         |
|-----------------------|---------------------------------------|----------------------------|-------------------------|
|                       | Uso                                   | Botón                      | Acción                  |
| Controles de llamadas | Respuesta/<br>finalización de llamada | Botón de llamada           | Pulsación corta         |
|                       | Rechazar llamada                      |                            | Pulsación de 2 segundos |
| Controles de música   | Reproducir/Pausa                      | Botón de control de música | Pulsación corta         |
|                       | Avance de pista                       |                            | Doble pulsación         |
| Volumen               | Subir volumen                         | "+"                        | Pulsación corta         |
|                       | Bajar volumen                         | "_"                        |                         |
| Conectividad          | <i>Emparejamiento Bluetooth®</i>      | Botón de encendido         | Pulsación de 2 segundos |

### Nota:

- Las funciones de control multimedia dependen del tipo de aplicación.
- Las actividades de llamada son siempre la primera prioridad. Cuando haya dos dispositivos *Bluetooth®* conectados, el último dispositivo activo anulará el otro.

**Consejo:** Controles de ecualizador de música disponibles en Logi Tune.

## SILENCIO

Hay dos formas de silenciar el micrófono.



Pulse el botón para silenciar.



Voltee el micrófono hacia arriba o hacia abajo para activar o desactivar el silencio.



Las notificaciones de voz indican cuando el micrófono está silenciado o no.



## INDICADOR LUMINOSO DE AURICULARES

|                  | Categoría    | Estado                                       | Diodo   |
|------------------|--------------|--|---|
| Blanco           | Alimentación | Encendido                                    | Se vuelve blanco permanente y luego se atenúa                         |
|                  |              | Carga en curso                               | Respiración   |
|                  |              | Batería completamente cargada                | Permanente y luego apagado  |
|                  | Conectividad | <i>Emparejamiento Bluetooth®</i>             | Destellos rápidos   |
|                  |              | <i>Conexión Bluetooth® establecida</i>       | Se vuelve blanco permanente y luego se atenúa                         |
|                  | Llamadas     | Llamada activa                               | Permanente  |
| Llamada entrante |              | Destellos lentos                             |   |
| Rojo             | Llamadas     | Silenciar                                    | Permanente  |
|                  | Alimentación | Batería baja (<10%)                          | Destellos lentos  |
|                  |              | Restablecimiento de configuración de fábrica | Destellos rápidos de rojo a blanco tres veces y luego el LED se apaga |

### Nota:

- Se dará prioridad a los comportamientos activados por el usuario, como emparejamiento *Bluetooth®*, y luego volverá a su estado anterior una vez que se complete el comportamiento.

## CARGA

**Para prolongar la duración de la batería, los auriculares se apagan automáticamente después de 30 minutos sin uso.**

**El temporizador de suspensión se puede ajustar en Logi Tune.**

**La luz LED de los auriculares emitirá destellos lentos en ROJO cuando la batería tenga poca carga.**

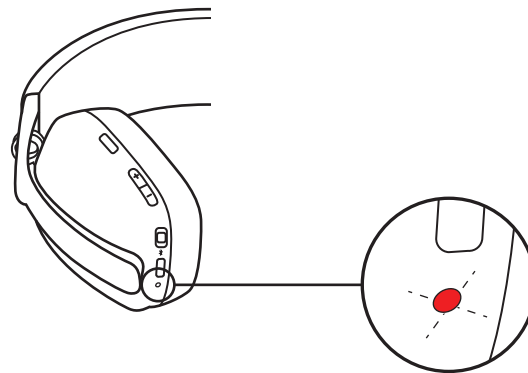

### Cargar por cable USB

1. Conecte un extremo del cable al puerto *USB-C* en la parte inferior de la copa y el otro extremo al puerto de carga *USB-C* del ordenador.
2. La luz LED empezará un efecto de respiración blanco durante la carga.
3. La luz será blanca permanente cuando los auriculares estén totalmente cargados.
  - La carga completa tarda dos horas.
  - Cinco minutos de carga proporcionan una hora de reproducción.
4. Los auriculares se pueden usar con emparejamiento *Bluetooth®* durante la carga.

## LOGI TUNE

Logi Tune optimiza el rendimiento de los auriculares con actualizaciones periódicas de software y firmware.

Es aconsejable actualizar los auriculares. Para ello, descargue Logi Tune desde [www.logitech.com/tune](http://www.logitech.com/tune)



## AJUSTAR EL TONO LATERAL

**Tono lateral** permite oír la propia voz durante las conversaciones, para comprobar el volumen al que se habla. En Logi Tune, seleccione la función de tono lateral y ajuste el control giratorio.

- Un número alto significa que se oye más sonido externo.
- Un número bajo significa que se oye menos sonido externo.

## TEMPORIZADOR DE SUSPENSIÓN AUTOMÁTICA

De forma predeterminada, los auriculares se apagarán automáticamente cuando lleven 30 minutos sin usarse. Ajuste el temporizador de suspensión en Logi Tune. Para reactivar los auriculares, vuelva a deslizar el interruptor de encendido.

## RESTABLECIMIENTO DE LOS AURICULARES

1. Encienda los auriculares.
2. Mantenga pulsados el botón de llamada y el botón de volumen '-' durante 5 segundos.
3. La luz LED emitirá destellos rápidos de rojo a blanco 3 veces y luego se apagará cuando los auriculares se restablezcan correctamente.
4. Los auriculares se apagarán después del restablecimiento.

## DIMENSIONES

### Auriculares:

Altura x anchura x profundidad: 183,03 x 169,68 x 73 mm

Peso: 0,185 kg

### Almohadilla:

Altura x anchura x profundidad: 98,6 x 75,44 x 19,3 mm

## REQUISITOS DEL SISTEMA

Funcionan con las principales aplicaciones de llamadas en casi todas las plataformas y sistemas operativos.

Funcionan con ordenadores *Windows*, *Mac* o *Chrome* por *Bluetooth*<sup>®</sup> y dispositivos *iOS* o *Android* con *Bluetooth*.

## ESPECIFICACIONES TÉCNICAS

Tipo de micrófono: Dos micrófonos MEMS omnidireccionales con formación de haces direccional y DSP

Respuesta de frecuencia (altavoz): 20 Hz-20 kHz (modo música), 100 Hz-8 kHz (modo conversación)

Respuesta de frecuencia (micrófono): 100-8 kHz

Tiempo de conversación de hasta 18 horas

Tiempo de escucha de hasta 20 horas

Versión de *Bluetooth*<sup>®</sup>: 5.2

Radio de acción inalámbrico: Hasta 30 m (100 ft) (línea de visión en campo abierto)

Longitud del cable (cable de carga *USB-C*): 1,5 m (4,9 ft)

[www.logitech.com/support/zonevibe100](http://www.logitech.com/support/zonevibe100)

## CONHEÇA O SEU PRODUTO

### Vista frontal:

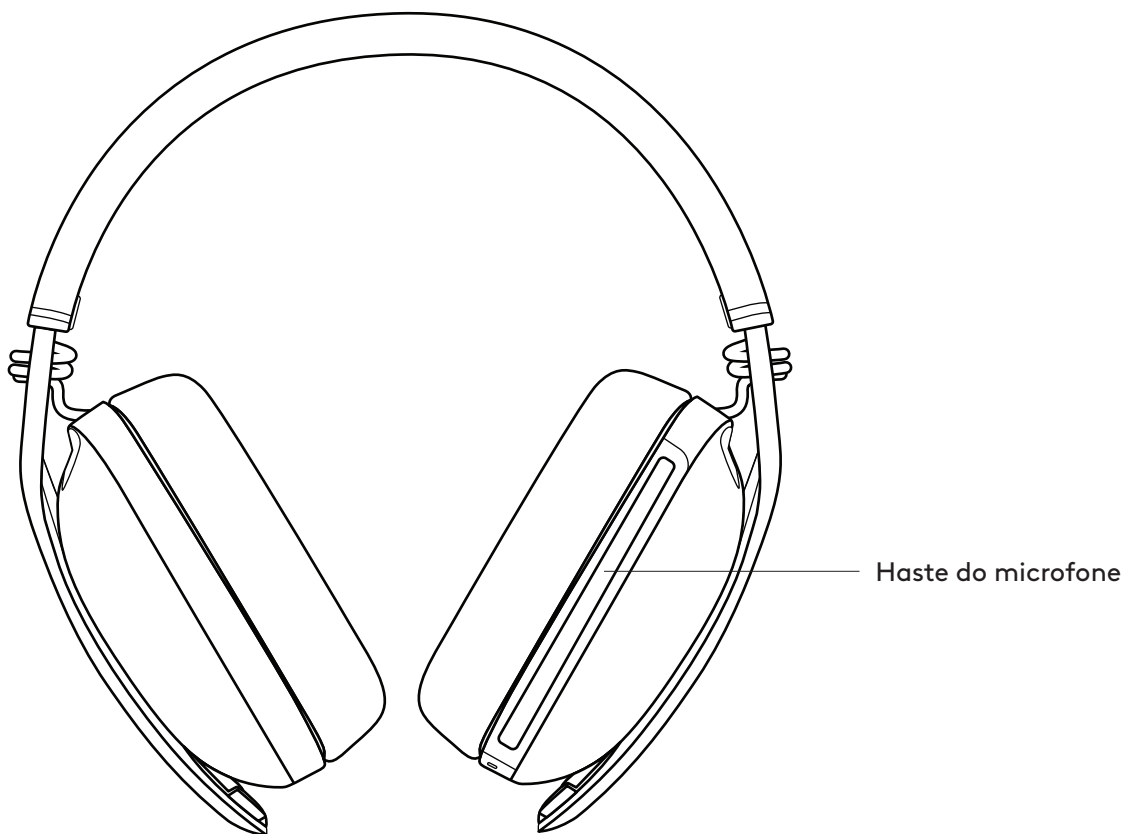

### Vista traseira:



## Vista inferior

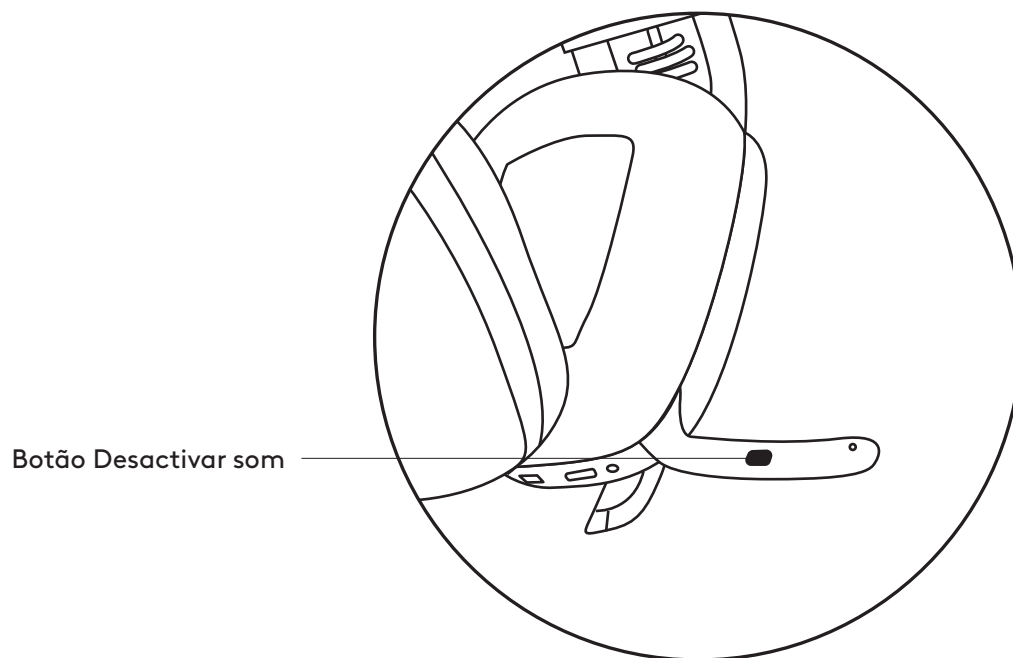
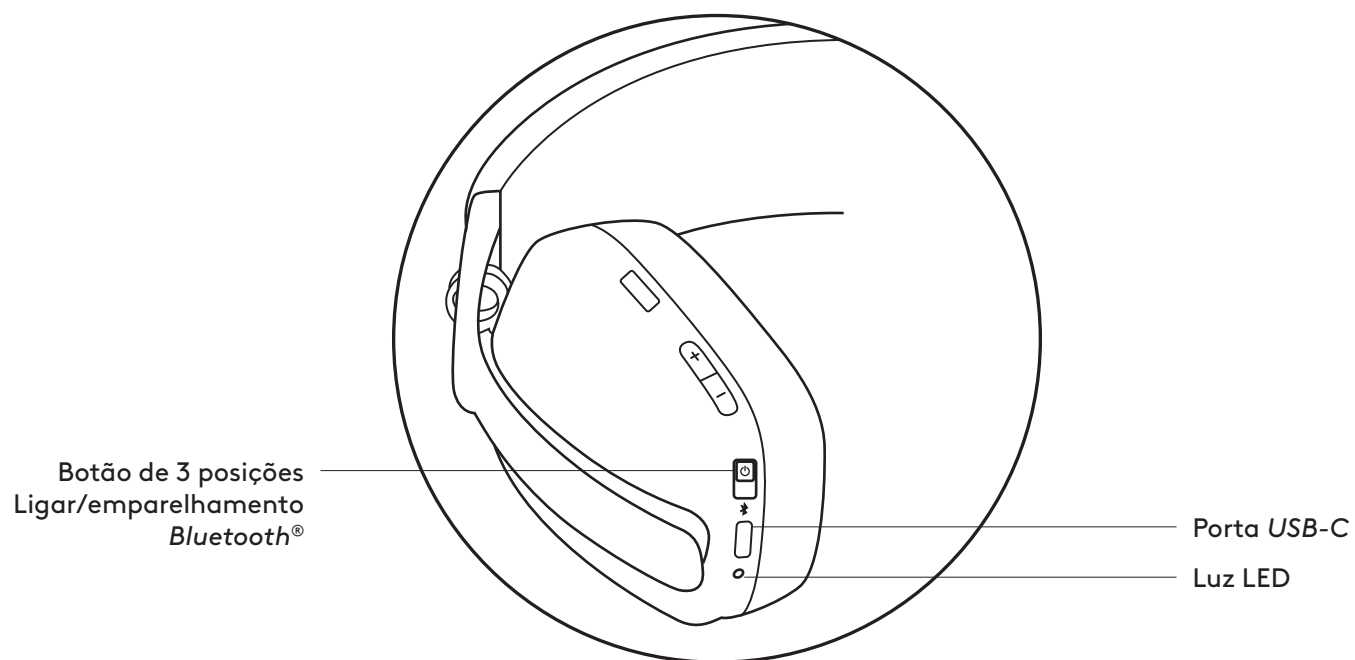

## CONTEÚDO DA CAIXA

1. Auscultadores sem fios Zone Vibe 100
2. Cabo de carregamento
3. Bolsa de transporte
4. Documentação do utilizador

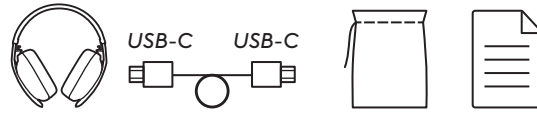

## LIGAR/DESLIGAR

1. Deslize o botão na direcção da seta para o meio para ligar os auscultadores.

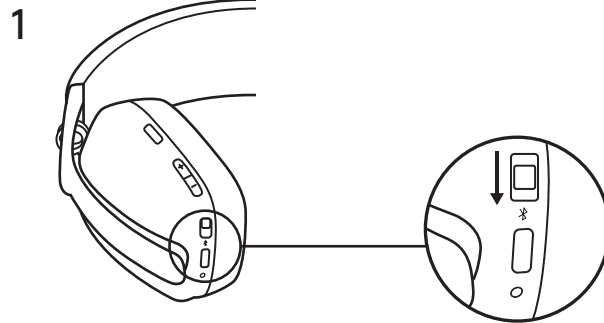

2. Assim que estiverem ligados, a luz LED torna-se ligeiramente branca.
3. Ouvirá uma indicação por voz que indica o estado da bateria.

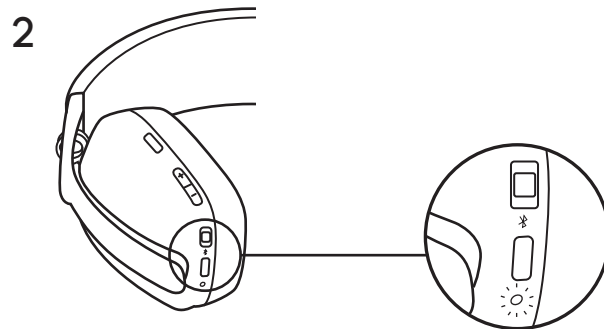

## LIGAR OS SEUS AUSCULTADORES

### Ligar por **BLUETOOTH®**

1. Deslize o botão para a parte inferior na direção da seta durante 2 segundos para iniciar o emparelhamento.
2. A luz LED pisca rapidamente a branco.
3. Abra as definições de *Bluetooth®* no seu dispositivo.
4. Selecione Logi Zone Vibe 100 em dispositivos detectáveis.
5. Se o emparelhamento for bem-sucedido, a luz LED fixa-se a branco.

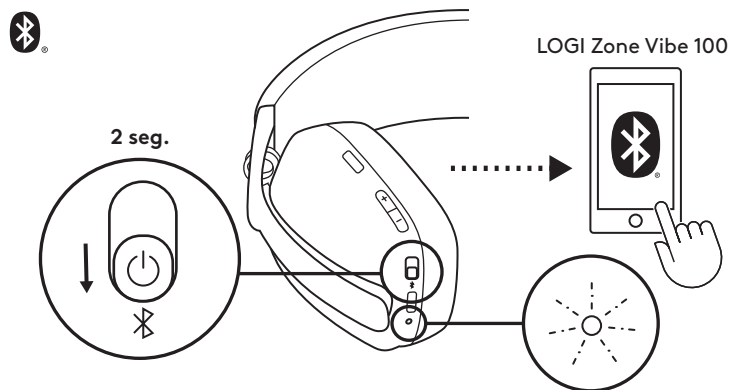

## AJUSTAR OS AUSCULTADORES

1. Ajuste os auscultadores deslizando os auriculares para cima e para baixo na parte estendida da alça da cabeça.
2. Poderá ser mais fácil ajustar com os auscultadores colocados na cabeça. Deslize os auriculares para cima e para baixo na alça de cabeça até sentir um ajuste confortável nas orelhas.

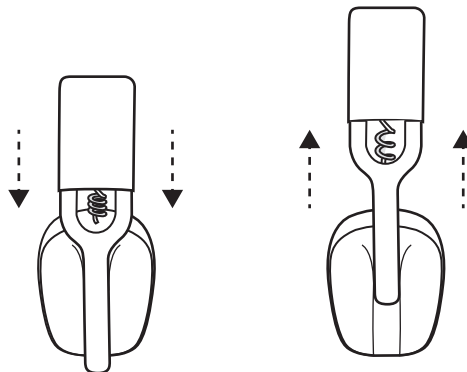

## CONTROLOS DOS AUSCULTADORES

| Para os controlos UC: |                           |                             |                           |
|-----------------------|---------------------------|-----------------------------|---------------------------|
|                       | Utilização                | Botão                       | Acção                     |
| Controlos de chamada  | Atender/Terminar chamada  | Botão de chamada            | Premir brevemente         |
|                       | Rejeitar chamada          |                             | Premir durante 2 segundos |
| Controlos de música   | Reproduzir/Pausa          | Botão de controlo de música | Premir brevemente         |
|                       | Faixa seguinte            |                             | Premir duas vezes         |
| Volume                | Aumentar volume           | "+"                         | Premir brevemente         |
|                       | Diminuir volume           | "_"                         |                           |
| Conectividade         | Emparelhamento Bluetooth® | Botão Ligar/desligar        | Premir durante 2 segundos |

### Nota:

- A funcionalidade de controlo multimédia depende do tipo de aplicação.
- As actividades de chamadas são sempre a primeira prioridade. Quando estão ligados dois dispositivos Bluetooth®, o dispositivo activo mais recente tem prioridade sobre o outro.

**Sugestão:** Os controlos EQ de música estão disponíveis no Logi Tune.

## DESACTIVAR SOM

Há 2 formas de desactivar o som do seu microfone.

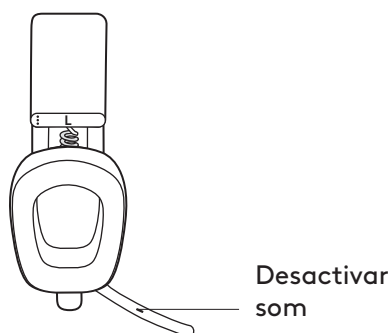

Prima o botão para desactivar o som.



Levante ou baixe a haste do microfone para desactivar ou activar o som.



As notificações de voz indicam quando o microfone está com o som activado/desactivado.



## INDICADOR LUMINOSO DOS AUSCULTADORES

|                  | Categoria     | Estado                                 | Luz   |
|------------------|---------------|--|---|
| Branco           | Ligar         | LIGAR                                  | Mantém-se branco fixo e depois diminui  |
|                  |               | Bateria em carregamento                | Pulsação  |
|                  |               | Bateria totalmente carregada           | Fixo e depois apaga-se  |
|                  | Conectividade | Emparelhamento <i>Bluetooth</i> ®      | Pisca rapidamente   |
|                  |               | <i>Bluetooth</i> ® ligado              | Mantém-se branco fixo e depois diminui  |
|                  | Chamadas      | Chamada em curso                       | Fixo  |
| Chamada recebida |               | A piscar lentamente                    |   |
| Vermelho         | Chamadas      | Desactivar som                         | Fixo  |
|                  | Ligar         | Bateria fraca (< 10%)                  | A piscar lentamente   |
|                  |               | Repor para as predefinições de fábrica | Piscar rapidamente de vermelho para branco durante três vezes e, em seguida, o LED desliga-se |

### Nota:

- Comportamentos accionados pelo utilizador, como emparelhamento *Bluetooth*®, serão priorizados e, em seguida, revertidos para os respectivos estados anteriores assim que o comportamento estiver concluído.

## CARREGAMENTO

**Para conservar a duração da bateria, os auscultadores desligam-se automaticamente após 30 minutos sem utilização.**

**O temporizador de suspensão pode ser ajustado no Logi Tune.**

**A luz LED nos auscultadores irá piscar lentamente a vermelho quando a bateria está fraca.**

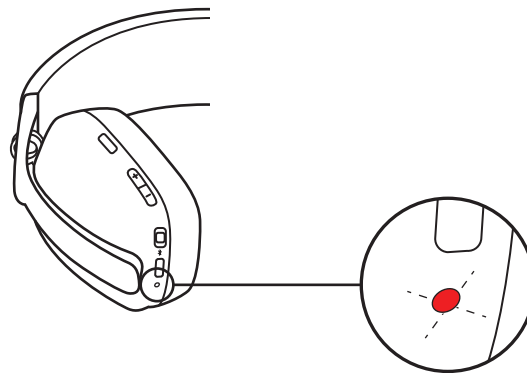

### Carregar por cabo USB

1. Ligue uma extremidade do cabo à porta *USB-C* na parte inferior do auricular e a outra extremidade à porta de carregamento *USB-C* no seu computador.
2. A luz LED começa a pulsar a branco quando estiver a carregar.
3. A luz LED mantém-se fixa a branco quando a bateria estiver totalmente carregada.
  - O carregamento total da bateria demora 2 horas.
  - O carregamento durante 5 minutos permite-lhe 1 hora de tempo de reprodução..
4. Os auscultadores podem ser utilizados emparelhados com *Bluetooth*® durante o carregamento.

## LOGI TUNE

A Logi Tune ajuda a otimizar o desempenho dos seus auscultadores com actualizações periódicas de software e firmware.

Recomenda-se que actualize os auscultadores. Para o fazer, transfira o Logi Tune em [www.logitech.com/tune](http://www.logitech.com/tune)



## AJUSTAR O RETORNO DE VOZ

O **Retorno de voz** permite-lhe ouvir a sua própria voz durante a conversação para que tenha consciência do volume da sua voz. No Logi Tune, seleccione a funcionalidade de retorno de voz e ajuste o botão consoante a sua preferência.

- Um número mais alto significa que ouve mais som externo.
- Um número mais baixo significa que ouve menos som externo.

## TEMPORIZADOR DE SUSPENSÃO AUTOMÁTICA

Por predefinição, os seus auscultadores desligam-se automaticamente se estiverem inactivos durante 30 minutos. Ajuste o temporizador de suspensão no Logi Tune. Para ativar os seus auscultadores, experimente deslizar o botão desligar/ligar novamente.

## REPOR OS SEUS AUSCULTADORES

1. Ligue os seus auscultadores.
2. Mantenha premido os botões de chamada e de volume '+' durante 5 segundos.
3. A luz LED irá piscar rapidamente de vermelho para branco 3 vezes e, em seguida, desliga-se quando os seus auscultadores forem repostos com sucesso.
4. Os auscultadores desligam-se após a reposição.

## DIMENSÕES

### Auscultadores:

Altura x largura x profundidade: 183,03 x 169,68 x 73 mm

Peso: 0,185 Kg

### Capa de auricular:

Altura x largura x profundidade: 98,6 x 75,44 x 19,3 mm

## REQUISITOS DO SISTEMA

Compatível com aplicações de chamadas comuns na maioria das plataformas e sistemas operativos.

Compatível com computadores com *Windows*, *Mac* ou *Chrome* por dispositivos *Bluetooth*® e dispositivos *iOS* ou *Android* com *Bluetooth*.

## ESPECIFICAÇÕES TÉCNICAS

Tipo de microfone: Microfones duplos omnidireccionais MEMS com formação de feixe direccional e DSP

Resposta de frequência (Altifalante): 20~20 kHz @ -8 kHz (modo de música), 100~8 kHz (modo de conversação)

Resposta de frequência (Microfone): 100-8kHz

Tempo de conversação de até 18 horas

Tempo de audição de até 20 horas

Versão de *Bluetooth*®: 5.2

Alcance sem fios: Até 30 m (linha de visão desobstruída)

Comprimento do cabo (cabo de carregamento *USB-C*): 1,5 m

[www.logitech.com/support/zonevibe100](http://www.logitech.com/support/zonevibe100)

## KEN UW PRODUCT

### Voorbeeld:

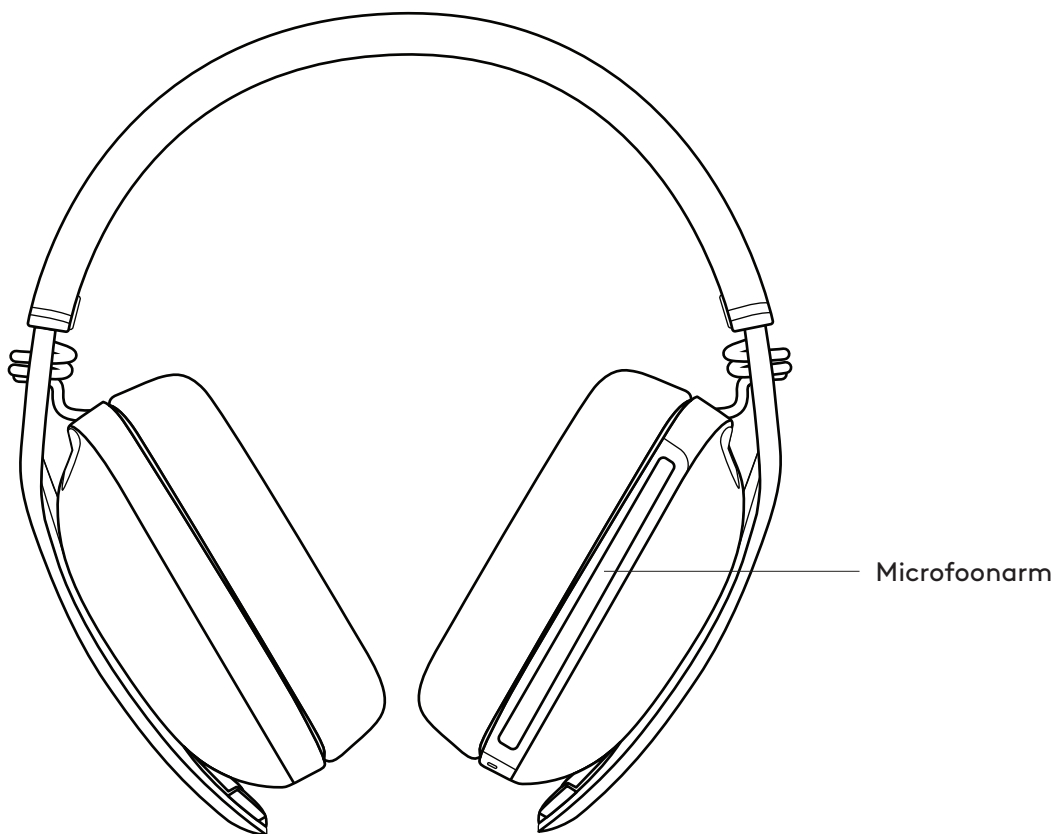

### Achteraanzicht:

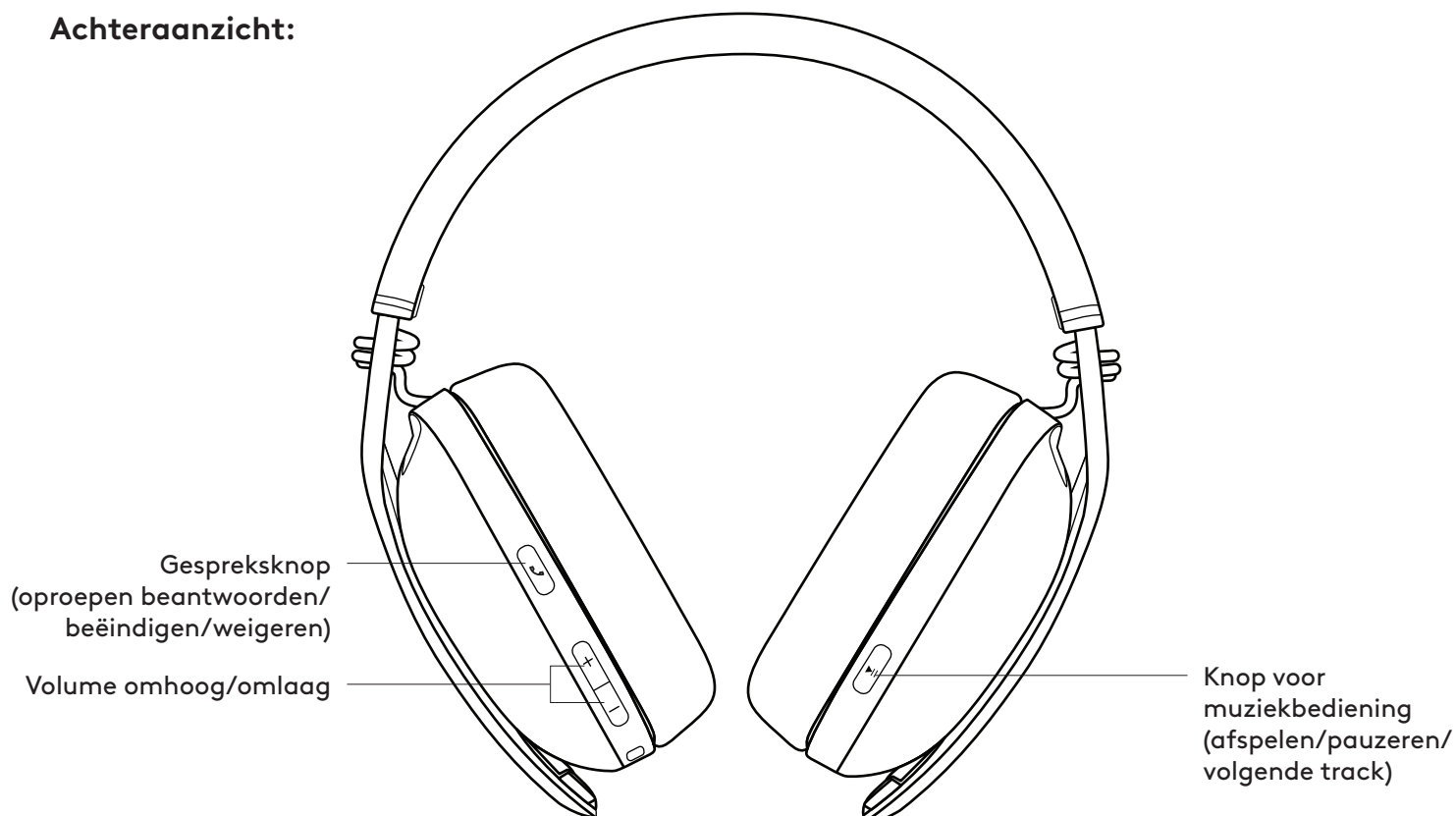

## Onderaanzicht:

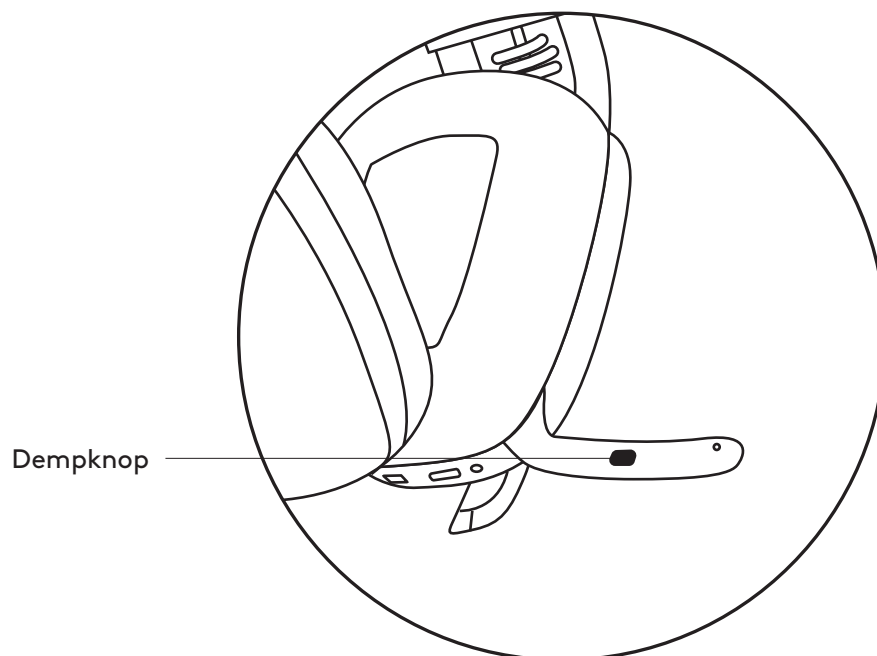
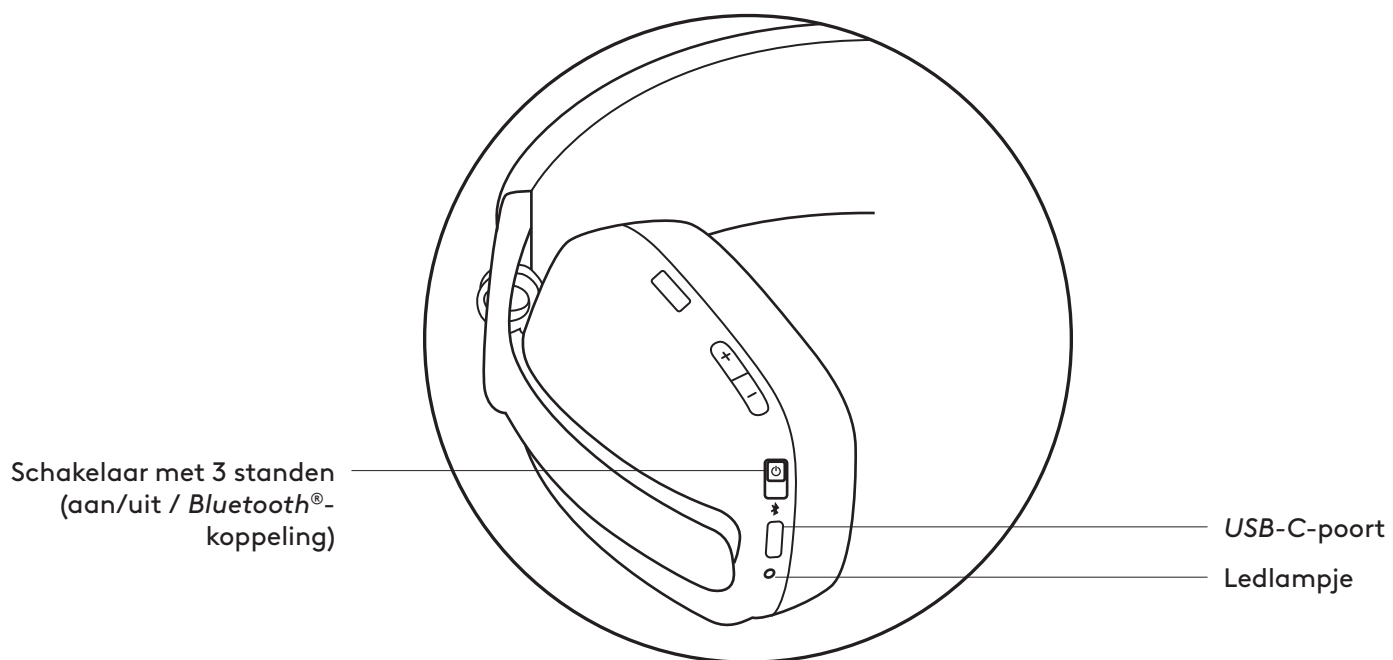

## INHOUD VAN DE DOOS

1. Draadloze Zone Vibe 100-hoofdtelefoon
2. Oplaadkabel
3. Draagtasje
4. Handleiding

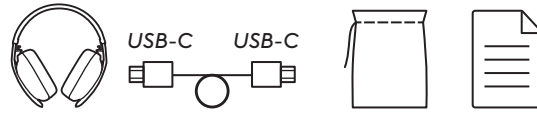

## VOEDING AAN/UIT

1. Schuif de schakelaar in de richting van de pijl naar het midden om de hoofdtelefoon in te schakelen.

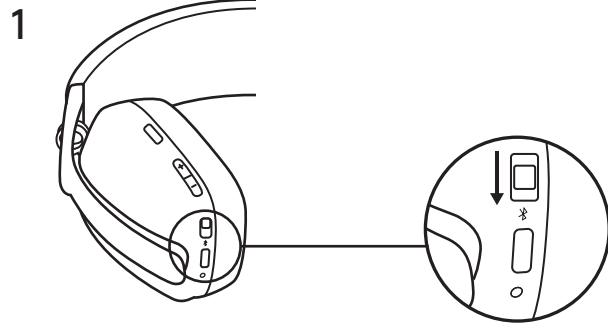

2. Zodra het apparaat is ingeschakeld, gaat het ledlampje enigszins wit branden.
3. Er volgt een gesproken melding over de status van de batterij.

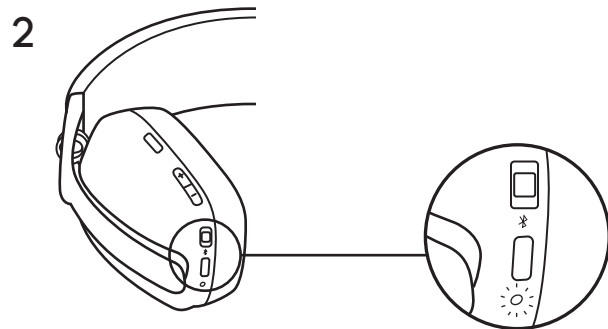

## DE HOOFDTELEFOON VERBINDEN

### Verbinden via **BLUETOOTH®**

1. Schuif de schakelaar 2 seconden naar beneden in de richting van de pijl om de koppeling te starten.
2. Het ledlampje knippert snel wit.
3. Open de *Bluetooth®*-instellingen op je apparaat.
4. Selecteer Logi Zone Vibe 100 in detecteerbare apparaten.
5. Zodra de koppeling tot stand is gebracht, gaat het ledlampje wit branden.

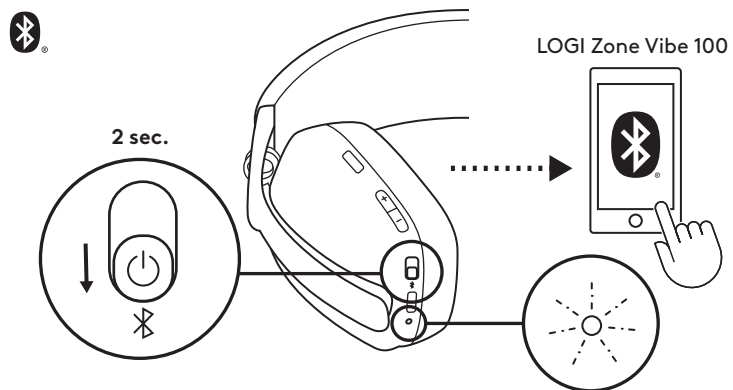

## HOOFDTELEFOON VERSTELLEN

1. Verstel de hoofdtelefoon door de oorstukken over het verlengde deel van de hoofdband omhoog en omlaag te schuiven.
2. Misschien is gemakkelijker om de headset te verstellen als deze op je hoofd zit. Schuif de oorstukken omhoog en omlaag over de hoofdband tot ze comfortabel op je oren zitten.

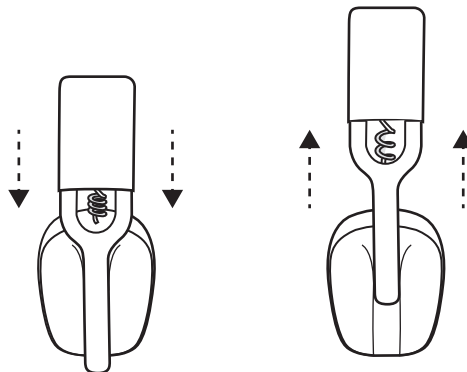

## BEDIENING VAN DE HOOFDTELEFOON

| Voor UC-bediening: |                                    |                              |                    |
|--------------------|------------------------------------|------------------------------|--------------------|
|                    | Gebruik                            | Knop                         | Actie              |
| Gespreksbediening  | Oproep beantwoorden/<br>beëindigen | Gespreksknop                 | Kort indrukken     |
|                    | Oproep weigeren                    |                              | 2 sec. indrukken   |
| Muzieknoppen       | Afspelen/pauzeren                  | Knop voor<br>muziekbediening | Kort indrukken     |
|                    | Volgende track                     |                              | Tweemaal indrukken |
| Volume             | Volume omhoog                      | "+"                          | Kort indrukken     |
|                    | Volume omlaag                      | "_"                          |                    |
| Connectiviteit     | Bluetooth®-koppeling               | Aan/uit-knop                 | 2 sec. indrukken   |

### Opmerking:

- De functies van de mediabediening hangen af van het type toepassing.
- Gespreksactiviteiten hebben altijd de hoogste prioriteit. Wanneer twee Bluetooth®-apparaten worden verbonden, heeft het laatst actieve apparaat voorrang op het andere apparaat.

**Tip:** Music EQ-bediening beschikbaar op Logi Tune.

## DEMPEN

Je kunt de microfoon op twee manieren dempen.

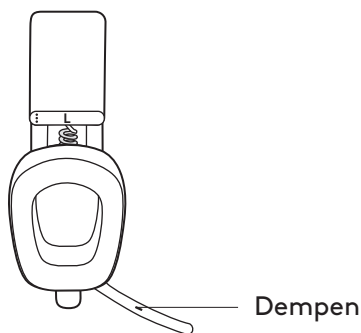

Druk op de knop om te dempen.



Klap de microfoonarm omhoog of omlaag om dempen in of uit te schakelen.

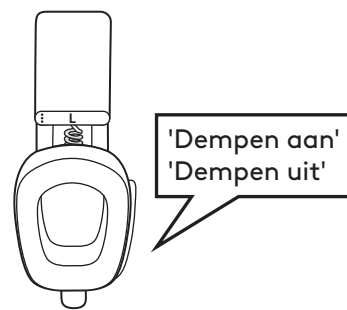

Spraakmeldingen geven aan wanneer de demping van de microfoon aan of uit is.



## INDICATIELAMPJE OP DE HOOFDTELEFOON

|                      | Categorie      | Status                          | Lampje   |
|----------------------|----------------|---------------------------------|--|
| Wit                  | Voeding        | Ingeschakeld                    | Brandt wit en wordt vervolgens gedimd                          |
|                      |                | Batterij wordt opgeladen        | Pulseert   |
|                      |                | Batterij volledig opgeladen     | Continu en dan uit   |
|                      | Connectiviteit | Bluetooth®-koppeling            | Knippert snel  |
|                      |                | Bluetooth®-verbinding           | Brandt wit en wordt vervolgens gedimd                          |
|                      | Oproepen       | Actief gesprek                  | Brandt continu   |
| Binnenkomend gesprek |                | Knippert langzaam               |  |
| Rood                 | Oproepen       | Dempen                          | Brandt continu   |
|                      | Voeding        | Laag batterijvermogen (< 10%)   | Knippert langzaam  |
|                      |                | Fabrieksinstellingen herstellen | Knippert drie keer snel van rood naar wit, dan gaat de led uit |

### Opmerking:

- Door gebruiker geactiveerde situaties, zoals een Bluetooth®-koppeling, krijgen voorrang. Vervolgens wordt de eerdere status hersteld, zodra de situatie is verwerkt.

## OPLADEN

**Om de levensduur van de batterij te behouden wordt de hoofdtelefoon na 30 minuten inactiviteit automatisch uitgeschakeld.**

**De timer voor de slaapstand kan in Logi Tune worden aangepast.**

**Het ledlampje op de hoofdtelefoon knippert langzaam ROOD als de batterij bijna leeg is.**

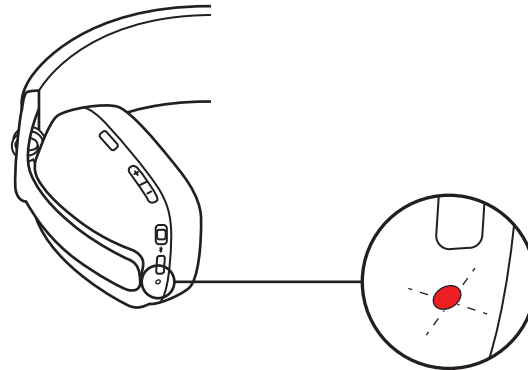

### Opladen via USB-kabel

1. Sluit het ene uiteinde van de kabel aan op de USB-C-poort aan de onderkant van het oorstuk en het andere uiteinde op de USB-C-oplaadpoort van de computer.
2. Het ledlampje pulseert wit tijdens het opladen.
3. Het ledlampje brandt continu als de headset volledig is opgeladen.
  - na 2 uur is de batterij volledig opgeladen.
  - 5 minuten opladen geeft 1 uur afspeeltijd.
4. De hoofdtelefoon kan tijdens het opladen met Bluetooth® worden gebruikt.

## LOGI TUNE

Logi Tune helpt de prestatie van je hoofdtelefoon te verbeteren met regelmatige software en firmware updates.

Het is raadzaam je hoofdtelefoon te updaten. Download hiervoor Logi Tune via [www.logitech.com/tune](http://www.logitech.com/tune)



## SIDETONE AANPASSEN

Met **Sidetone** kun je je eigen stem horen tijdens gesprekken zodat je weet hoe luid je praat. Kies de sidetone-functie in Logi Tune en pas de sidetone met de regelaar aan.

- Een hoger getal betekent dat je meer omgevingsgeluid hoort.
- Een lager getal betekent dat je minder omgevingsgeluid hoort.

## AUTOMATISCHE SLAAPSTAND

De headset wordt standaard automatisch uitgeschakeld als je deze 30 minuten niet gebruikt. Je kunt de timer voor slaapstand aanpassen in Logi Tune. Schuif de aan/uit-schakelaar naar uit en dan weer naar aan om je hoofdtelefoon uit de slaapstand te activeren.

## DE HOOFDTELEFOON RESETTEN

1. Zet de hoofdtelefoon aan.
2. Houd de gespreksknop en volumeknop <sup>1</sup> 5 seconden ingedrukt.
3. Het ledlampje knippert 3 keer snel van rood naar wit en gaat uit als je hoofdtelefoon is gereset.
4. Na de reset wordt de hoofdtelefoon uitgeschakeld.

## AFMETINGEN

### Hoofdtelefoon:

Hoogte x breedte x diepte: 183,03 x 169,68 x 73 mm

Gewicht: 0,185 kg

### Oorkussen:

Hoogte x breedte x diepte: 98,6 x 75,44 x 19,3 mm

## SYSTEEMVEREISTEN

Werkt met gangbare beltoepassingen op vrijwel alle platforms en besturingssystemen.

Compatibel met computers op basis van *Windows*, *Mac* of *Chrome* via *Bluetooth*<sup>®</sup> en *iOS*- of *Android*-apparaten met *Bluetooth*.

## TECHNISCHE SPECIFICATIES

Type microfoon: Dubbele omnidirectionele MEMS-microfoons met directionele beamforming en DSP

Frequentierespons (speaker): 20-20 kHz (muziekmodus) 100-8 kHz (spraakmodus)

Frequentiebereik (microfoon): 100-8 kHz

Gesprekstijd max. 18 uur

Luistertijd max. 20 uur

*Bluetooth*<sup>®</sup>-versie: 5.2

Draadloos bereik: Max. 30 m/100 ft (ongehinderde gezichtslijn)

Kabellengte (*USB-C*-opladekabel): 1,5 m (4,9 ft)

[www.logitech.com/support/zonevibe100](http://www.logitech.com/support/zonevibe100)

## PRODUKTÖVERSIKT

Framifrån:

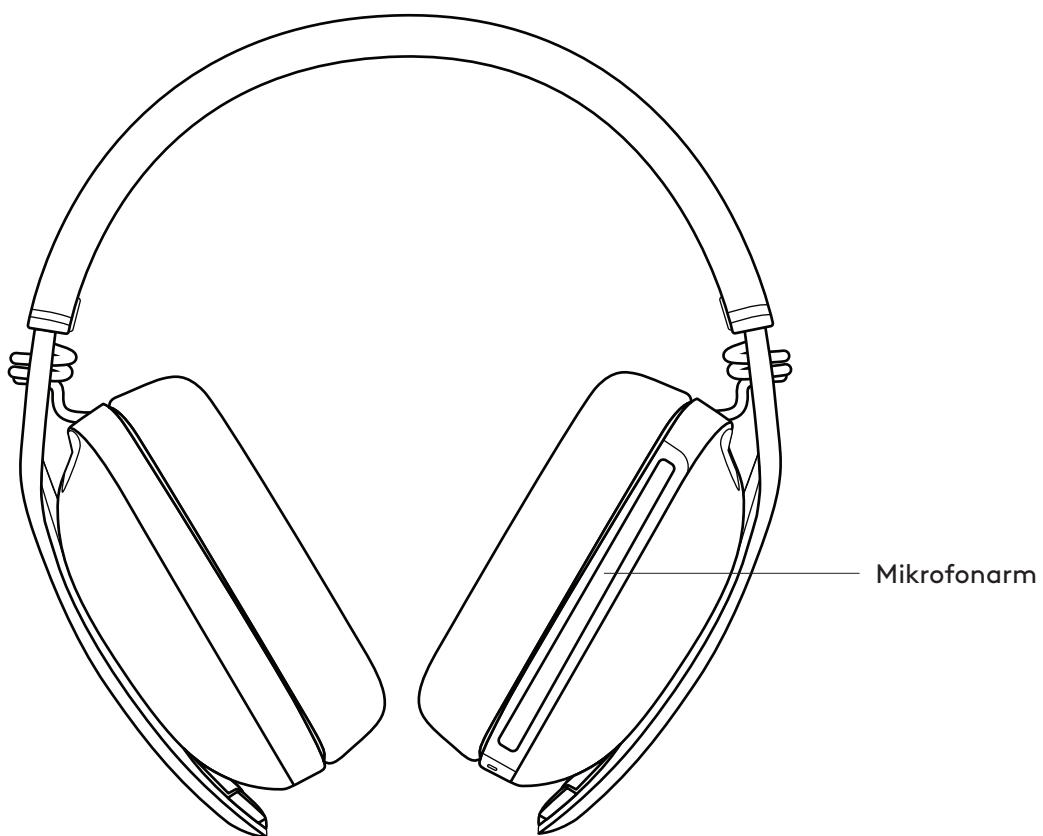

Bakifrån:



## Underifrån:

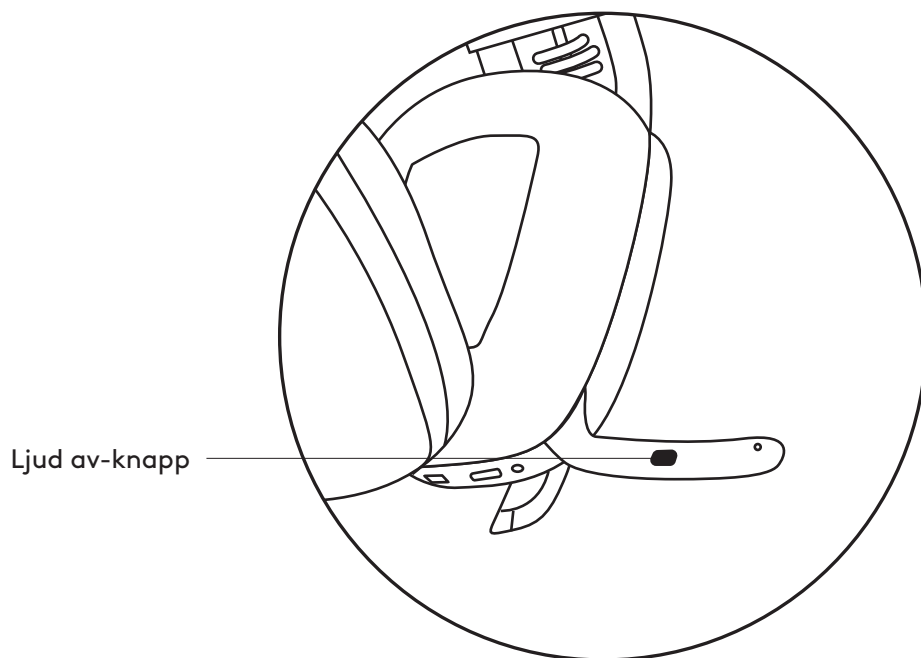
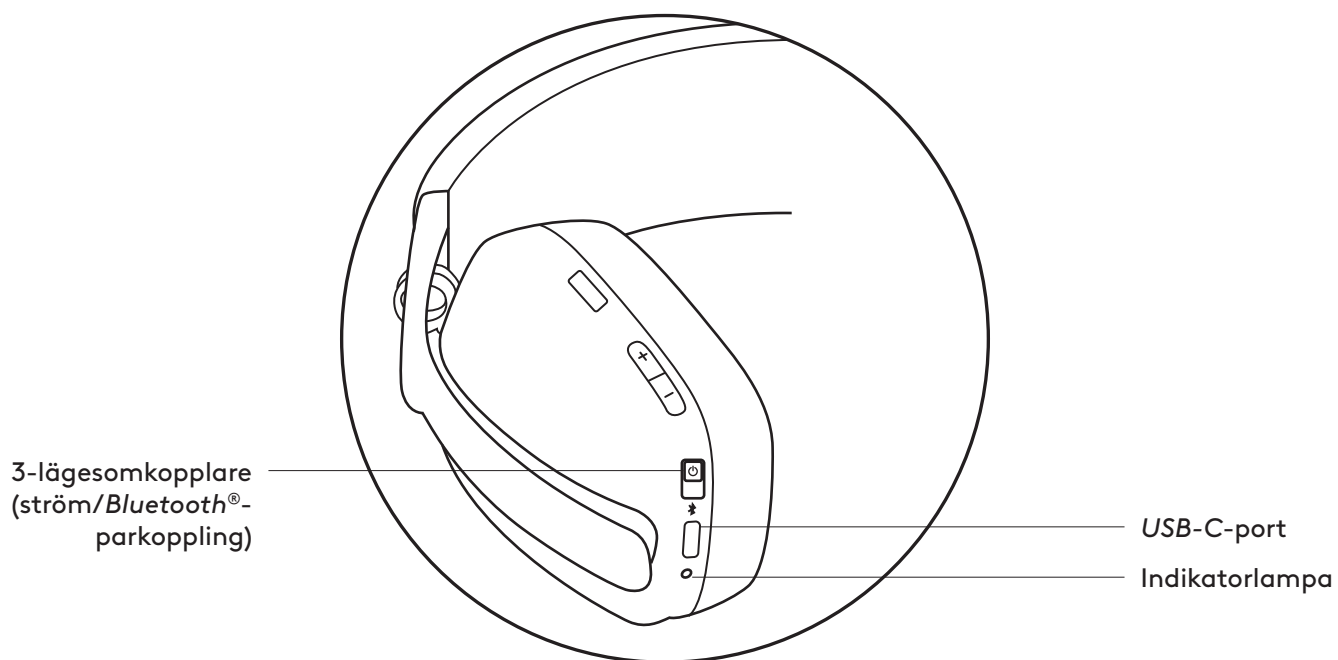

## INNEHÅLL

1. Zone Vibe 100 – trådlösa hörlurar
2. Laddningsladd
3. Fodral
4. Bruksanvisning

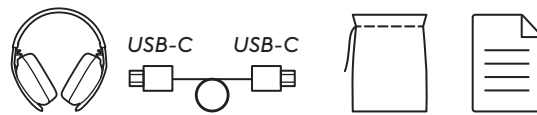

## STRÖM AV/PÅ

1. För reglaget i pilens riktning mot mitten för att slå på hörlurarna.

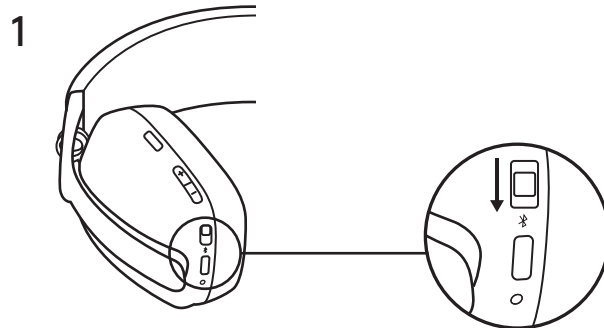

2. När de är igång lyser indikatorlampan vitt.
3. Ett röstmeddelande informerar om batteristatusen.

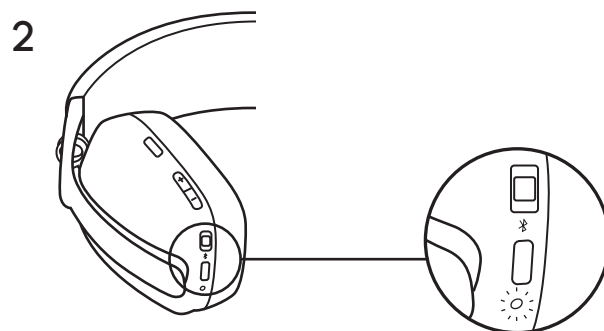

## ANSLUT HÖRLURARNA

### Anslut via **BLUETOOTH®**

1. För reglaget till botten i pilens riktning i två sekunder för att starta parkopplingen.
2. Indikatorlampan blinkar snabbt vitt.
3. Öppna *Bluetooth®*-inställningarna på enheten.
4. Välj Logi Zone Vibe 100 i listan över enheter som kan upptäckas.
5. När headsetet har parkopplats lyser indikatorlampan med ett fast vitt sken.

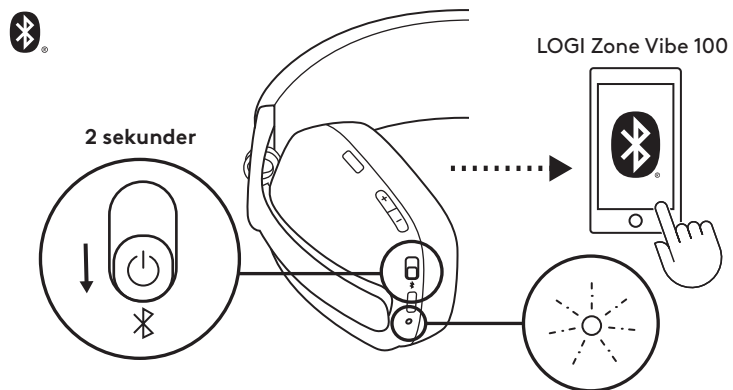

## JUSTERA HÖRLURARNA

1. Justera hörlurarna genom att föra öronkuddarna upp och ner i den utdragna delen av bygeln.
2. Det kan vara enklare att justera hörlurarna på huvudet. Flytta öronkuddarna upp och ner på bygeln tills de sitter bekvämt på öronen.

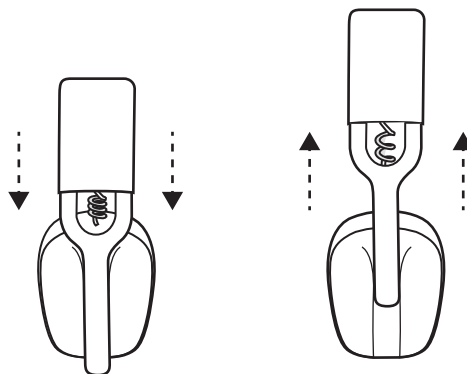

## HÖRLURSREGLAGE

| För UC-reglage: |                         |                         |                    |
|-----------------|-------------------------|-------------------------|--------------------|
|                 | Användning              | Knapp                   | Åtgärd             |
| Samtalsreglage  | Svara på/avsluta samtal | Samtalsknapp            | Kort tryck         |
|                 | Avvisa samtal           |                         | Tryck i 2 sekunder |
| Musikreglage    | Spela upp/Pausa         | Kontrollknapp för musik | Kort tryck         |
|                 | Nästa spår              |                         | Dubbelklick        |
| Volym           | Höj volymen             | "+"                     | Kort tryck         |
|                 | Sänk volymen            | "_"                     |                    |
| Anslutning      | Bluetooth®-parkoppling  | Strömknapp              | Tryck i 2 sekunder |

### Obs!

- Funktionaliteten för mediekontroller beror på programmet.
- Samtalsaktiviteter har alltid första prioritet. När två Bluetooth®-enheter är anslutna, kommer den senast aktiva enheten åsidosätta den andra.

**Tips:** EQ-reglage för musik finns tillgängliga på Logi Tune.

## LJUD AV

Det finns två sätt att stänga av mikrofonen.

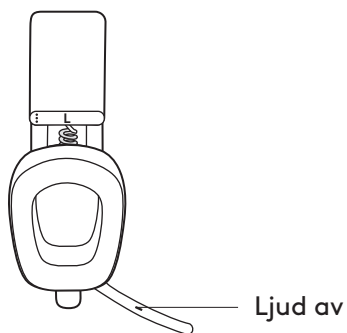

Tryck på knappen för att stänga av ljudet.



Vänd upp eller ner på mikrofonarmen för att stänga av eller slå på ljudet.



Röstmeddelanden indikerar när ljudet på mikrofonen är på/av.



## INDIKATORLAMPAN FÖR HÖRLURAR

|     | Kategori   | Status                   | Belysning  |
|-----|------------|--------------------------|--|
| Vit | Ström      | Påslagna                 | Lyser med ett fast vitt sken och dämpas sedan                                  |
|     |            | Batteriet laddas         | Pulserande   |
|     |            | Batteriet är fulladdat   | Fast sken och sedan av   |
|     | Anslutning | Bluetooth®-parkoppling   | Blinkar snabbt   |
|     |            | Bluetooth®-anslutning    | Lyser med ett fast vitt sken och dämpas sedan                                  |
|     | Samtal     | Aktivt samtal            | Fast sken  |
|     |            | Inkommande samtal        | Blinkar långsamt   |
| Röd | Samtal     | Ljud av                  | Fast sken  |
|     | Ström      | Låg batterinivå (< 10 %) | Blinkar långsamt   |
|     |            | Fabriksåterställning     | Blinkar snabbt från rött till vitt tre gånger och sedan släcks indikatorlampan |

- Användaraktiverat beteende, såsom Bluetooth®-parkoppling prioriteras. Därefter återgår dem till tidigare status när beteendet har slutförts.

## LADDNING

**För att spara batteritid stängs hörlurarna automatiskt av efter 30 minuter utan användning.**

**Vilolägestimern kan justeras i Logi Tune.**

**Indikatorlampan på hörlurarna blinkar långsamt i RÖTT när batterinivån är låg.**

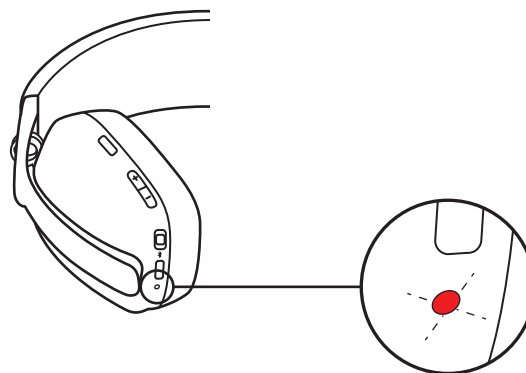

## Laddning via USB-sladd

1. Anslut ena änden av sladden till USB-C-porten på undersidan av öronkudden och den andra änden till USB-C-laddningsporten på datorn.
2. Indikatorlampan börjar blinka vitt vid laddning.
3. Indikatorlampan lyser med ett fast vitt sken när batteriet är fulladdat.
  - Batteriet är fulladdat efter 2 timmar.
  - Laddning i 5 minuter ger 1 timmes uppspelning.
4. Hörlurarna kan användas via Bluetooth®-parkoppling när de laddas.

## LOGI TUNE

Logi Tune hjälper till att öka hörlurarnas prestanda med periodiska uppdateringar av programvara och inbyggd programvara.

Vi rekommenderar att du uppdaterar hörlurarna. Ladda ner Logi Tune från [www.logitech.com/tune](http://www.logitech.com/tune) för att göra det



## JUSTERA BILJUD

**Biljud** gör att du kan höra din egen röst vid samtal så att du är medveten om hur högt du pratar.

I Logi Tune väljer du biljud-funktionen och justerar reglaget efter dina preferenser.

- En hög siffra innebär att du hör mer yttre ljud.
- En låg siffra innebär att du hör mindre yttre ljud.

## TIMER FÖR AUTOMATISKT VILOLÄGE

Som standard stängs hörlurarna automatiskt av när de inte används i 30 minuter. Justera timern för viloläge i Logi Tune. Testa att justera strömbrytaren av/på igen för att väcka hörlurarna.

## ÅTERSTÄLLA HÖRLURARNA

1. Slå på hörlurarna.
2. Tryck och håll ned samtalsknappen och volymknappen "-" i 5 sekunder.
3. Indikatorlampan blinkar snabbt från rött till vitt tre gånger och släcks sedan när hörlurarna har återställts.
4. Hörlurarna stängs av efter återställning.

## MÅTT

### Hörlurar:

Höjd x bredd x djup: 183,03 x 169,68 x 73 mm

Vikt: 0,185 kg

### Öronkudde:

Höjd x bredd x djup: 98,6 x 75,44 x 19,3 mm

## SYSTEMKRAV

Kompatibelt med vanliga samtalsapplikationer på de flesta plattformar och operativsystem.

Kompatibla med *Windows*-, *Mac*- eller *Chrome*-baserade datorer via *Bluetooth*<sup>®</sup> och *iOS*- eller *Android*-enheter som är Bluetooth-aktiverade.

## TEKNISKA SPECIFIKATIONER

Mikrofontyp: Dubbla riktningsoberoende MEMS-mikrofoner med riktningstrålförning och DSP

Frekvensåtergivning (högtalare): 20~20 kHz (musikläge), 100~8 kHz (samtalsläge)

Frekvensåtergivning (mikrofon): 100–8 000 Hz

Samtalstid upp till 18 timmar

Lyssningstid upp till 20 timmar

*Bluetooth*<sup>®</sup>-version: 5.2

Trådlös räckvidd: Upp till 30 m/100 fot (öppet funktionsavstånd)

Sladdlängd (*USB-C*-laddningssladd): 1,5 m (4,9 fot)

[www.logitech.com/support/zonevibe100](http://www.logitech.com/support/zonevibe100)

## OVERSIGT OVER PRODUKTET

Set forfra:

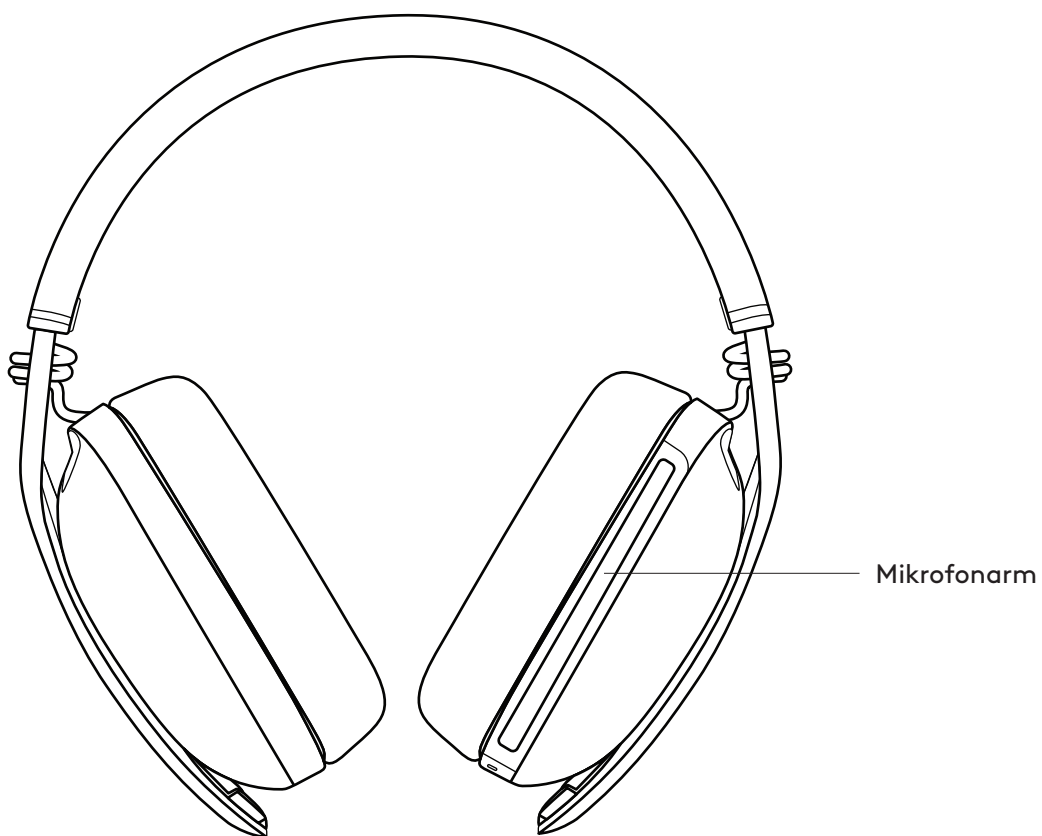

Set bagfra:

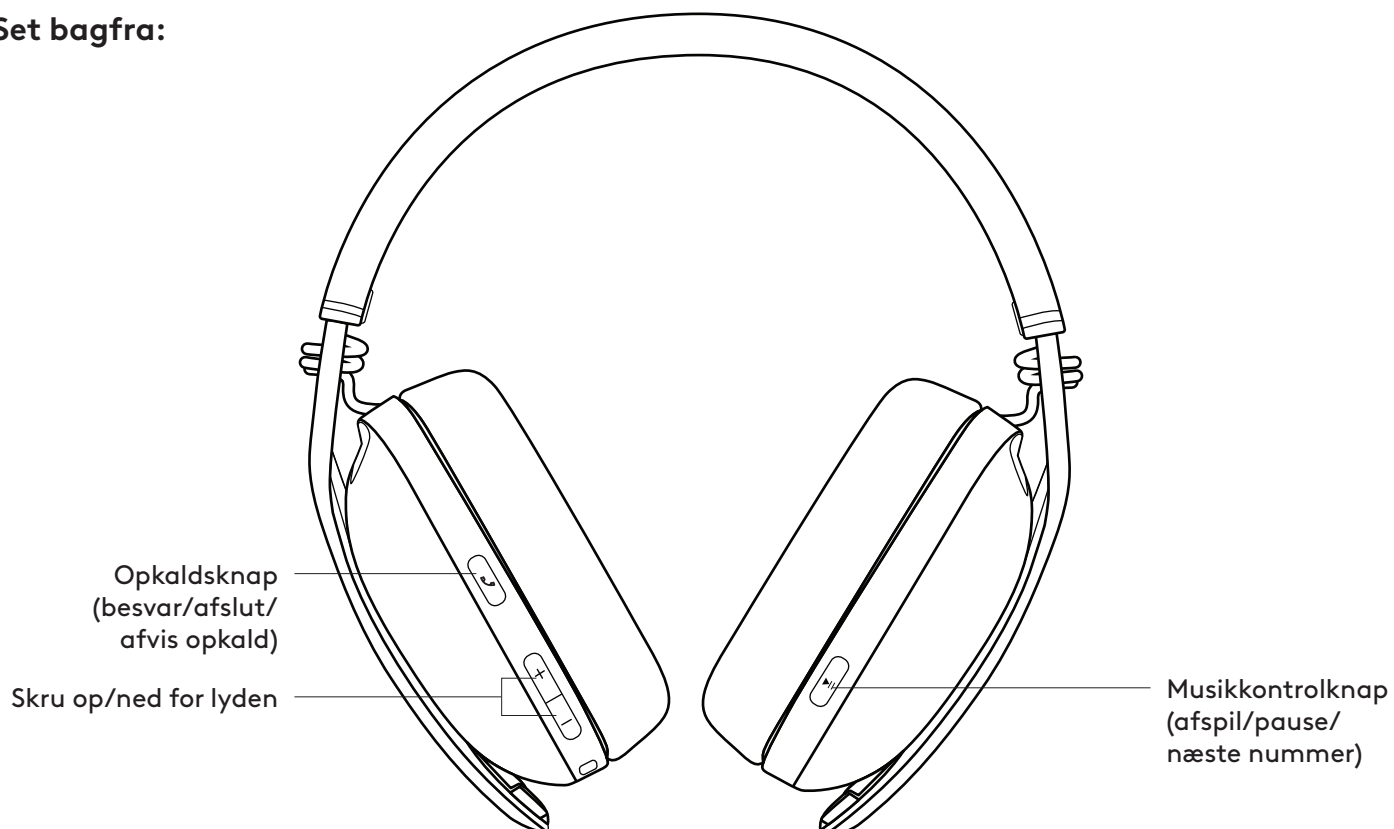

## Set nedefra:

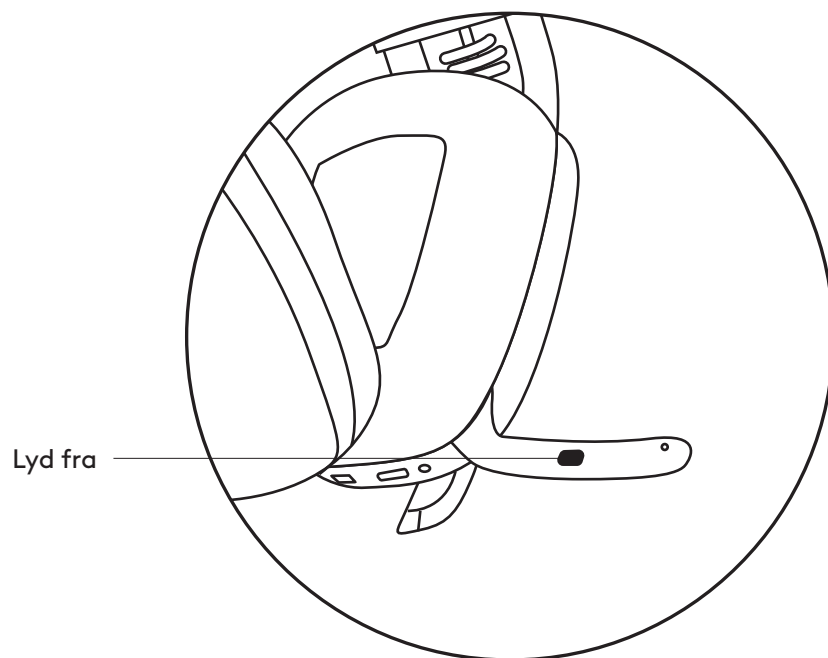
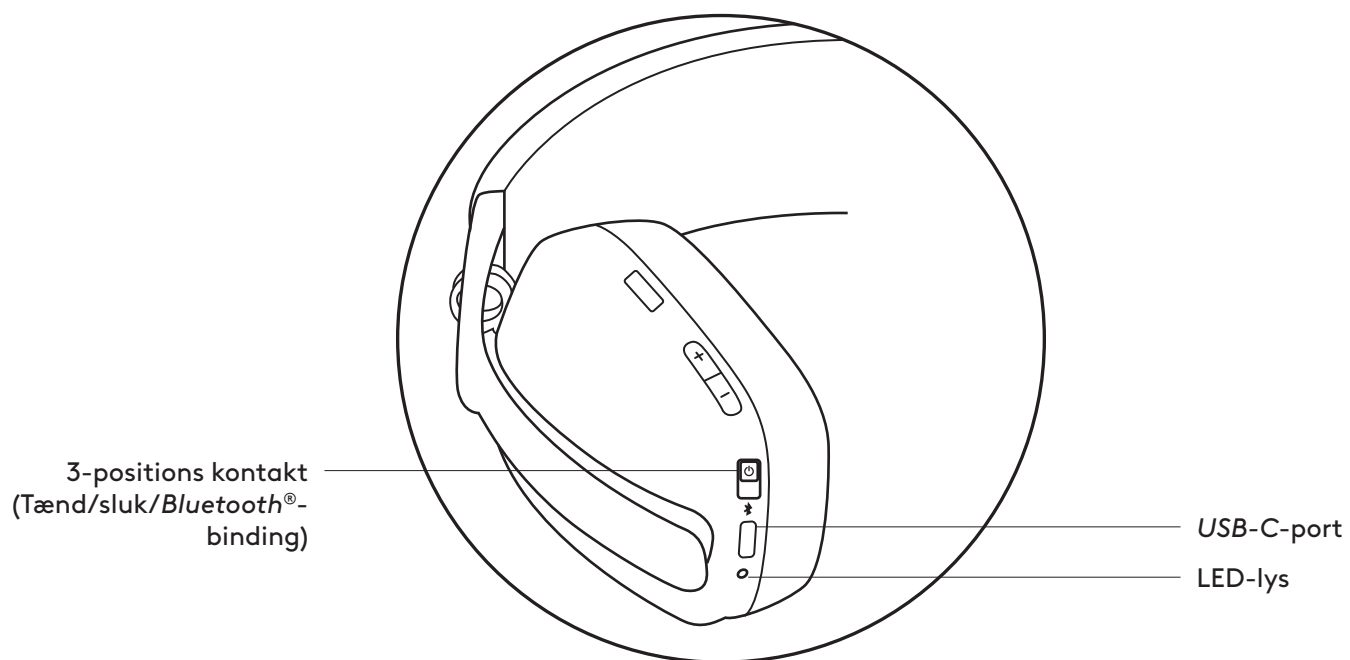

## ÆSKENS INDHOLD

1. Zone Vibe 100 trådløse hovedtelefoner
2. Opladerkabel
3. Transporttaske
4. Brugervejledning

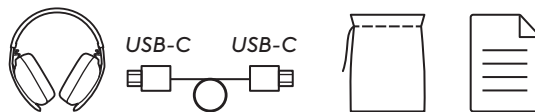

## TÆND/SLUK

1. Skub kontakten i pilens retning mod midten for at tænde hovedtelefonerne.

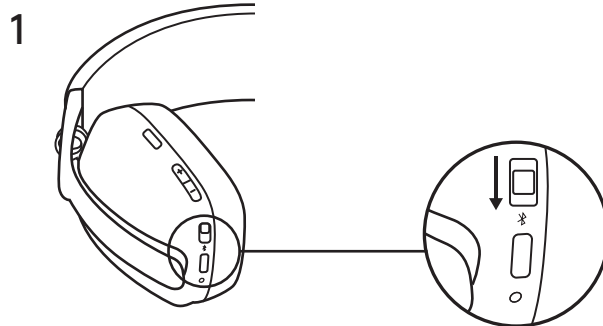

2. Når LED-lyset er tændt, lyser det svagt hvidt.
3. Der vil være en stemmemeddelelse, der angiver batteriets status.

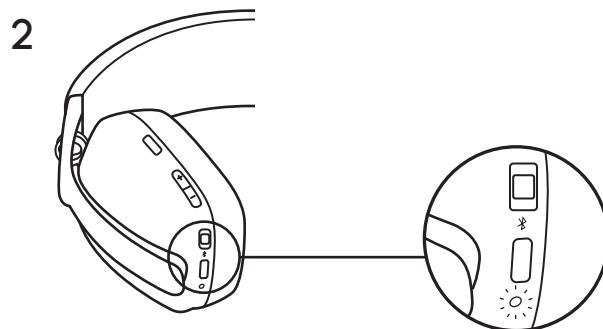

## TILSLUTNING AF HOVEDTELEFONER

### Etabler binding via **BLUETOOTH®**

1. Skub kontakten til bunden i pilens retning i 2 sekunder for at starte med at etablere binding.
2. LED-lyset blinker hvidt hurtigt.
3. Åbn Bluetooth®-indstillingerne på din enhed.
4. Vælg Logi Zone 100 blandt de fundne enheder.
5. Når der er etableret binding, lyser LED-indikatoren hvidt.

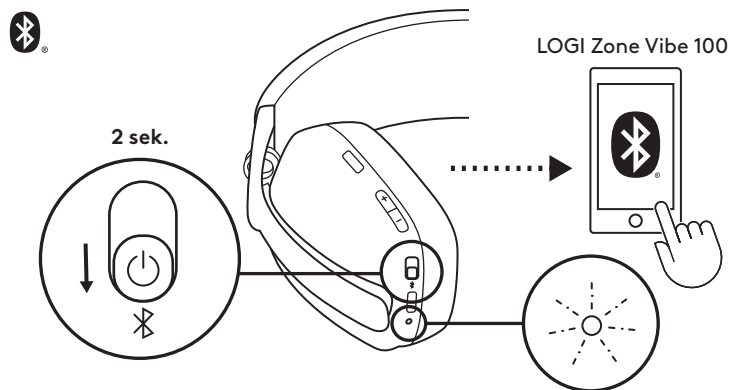

## JUSTERING AF HOVEDTELEFONER

1. Juster hovedtelefonerne ved at skubbe ørestykkerne op og ned på den udvidede del af hovedbøjlen.
2. Det er sandsynligvis nemmere at tilpasse hovedtelefonerne, når de sidder på hovedet. Flyt ørestykkerne op og ned på hovedbøjlen, indtil de sidder behageligt på dine ører.

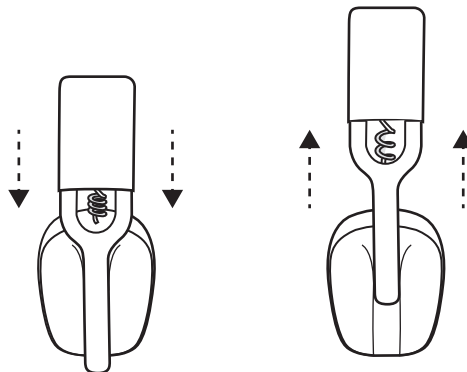

## BETJENING AF HOVEDTELEFONER

| Til UC-kontroller: |                      |                  |               |
|--------------------|----------------------|------------------|---------------|
|                    | Brug                 | Knap             | Handling      |
| Opkaldsstyring     | Besvar/afslut opkald | Opkaldsknap      | Kort tryk     |
|                    | Afvis opkald         |                  | Tryk i 2 sek. |
| Knapper til musik  | Afspil/pause         | Musikkontrolknap | Kort tryk     |
|                    | Næste nummer         |                  | To tryk       |
| Lydstyrke          | Skrue op             | "+"              | Kort tryk     |
|                    | Skrue ned            | "_"              |               |
| Tilslutning        | Bluetooth®-binding   | Tænd/sluk-knap   | Tryk i 2 sek. |

### Bemærk:

- Mediekontrolfunktionaliteten afhænger af anvendte programmer.
- Opkaldsaktiviteter har altid første prioritet. Når to Bluetooth®-enheder er tilsluttet, tilsidesætter den sidst aktive enhed den anden.

**Tip:** Music EQ-kontroller er tilgængelige på Logi Tune.

## SLÅ LYD FRA

Du kan slå mikrofonen fra på to måder.

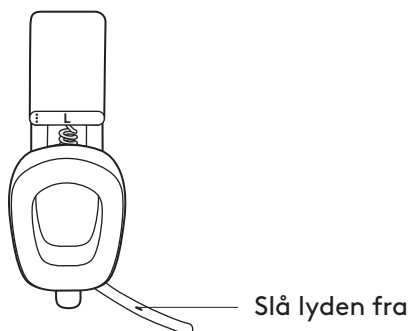

Tryk på knappen for at slå lyden fra.

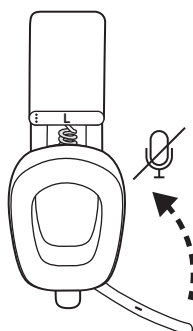

Vip mikrofonarmen op eller ned for at slå lyden til eller fra.

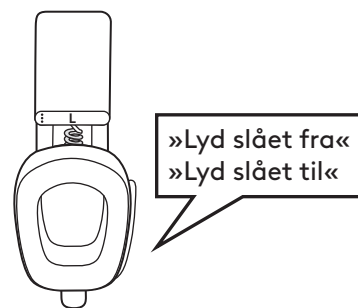

Stemmemeddelelser angiver, hvornår mikrofonen er slået til/fra.



## LYSINDIKATOR FOR HOVEDTELEFONERNE

|                  | Kategori    | Status                           | Lys   |
|------------------|-------------|----------------------------------|---|
| Hvid             | Tænd/sluk   | Tændt                            | Lyser hvidt og dæmpes derefter  |
|                  |             | Batteriet oplades                | Blinkende   |
|                  |             | Batteriet er fuldt opladet       | Lyser konstant og derefter slukkes  |
|                  | Forbindelse | Bluetooth®-binding               | Blinker hurtigt   |
|                  |             | Bluetooth®-forbindelse etableret | Lyser hvidt og bliver derefter svagere  |
|                  | Opkald      | Aktivt opkald                    | Konstant  |
| Indgående opkald |             | Blinker langsomt                 |   |
| Rød              | Opkald      | Slå lyden fra                    | Konstant  |
|                  | Tænd/sluk   | Lavt batteriniveau (> 10 %)      | Blinker langsomt  |
|                  |             | Gendan fabriksindstillinger      | Blinker hurtigt fra rød til hvid tre gange, hvorefter LED-indikatoren slukker |

### Bemærk:

- Funktioner, der er startet af brugeren, f.eks. Bluetooth®-binding tilsidesætter andre funktioner. Når funktionen er gennemført, genoptages normal status.

## OPLADNING

For at spare batterilevetid slukker hovedtelefonerne automatisk, når de ikke har været brugt i 30 minutter.

Dvaletimer kan justeres i Logi Tune.

LED-lyset på hovedtelefonerne blinker langsomt RØDT, når batteriniveauet er lavt.

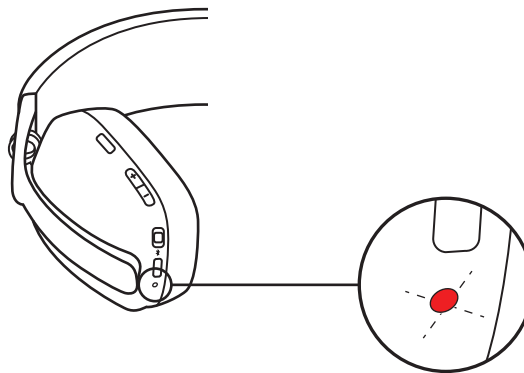

### Opladning via USB-kabel

1. Sæt den ene ende af kablet i USB-C-porten på ørestykket og den anden i en USB-C-opladerport på computeren.
2. LED-lyset begynder at blinke regelmæssigt, når batteriet oplades.
3. LED-lyset lyser hvidt når hovedtelefonerne er fuldt opladet.
  - 2 timer lader batteriet helt op.
  - 5 minutter giver dig 1 times taletid.
4. Hovedtelefonerne kan bruges med Bluetooth®-binding etableret under opladning.

## LOGI TUNE

Logi Tune hjælper med at øge dine hovedtelefoners ydeevne med regelmæssige software- og firmwareopdateringer.

Det anbefales, at du opdaterer dine hovedtelefoner. For at gøre det skal du downloade Logi Tune fra [www.logitech.com/tune](http://www.logitech.com/tune)



## JUSTERING AF MEDHØR

**Medhør** lader dig høre din egen stemme under samtaler så du har en fornemmelse af, hvor højt du taler. I Logi Tune skal du vælge medhørsfunktionen og indstille den, så den er som du ønsker.

- Et højt tal betyder at du hører mere ekstern lyd.
- Et lavt tal betyder at du hører mindre ekstern lyd.

## AUTOMATISK DVALE-TIMER

Som standard slukkes dine hovedtelefoner automatisk, når de ikke har været brugt i 30 minutter. Du kan justere dvaletimeren i Logi Tune. Hvis du vil vække dine hovedtelefoner, skal du prøve at skubbe tænd/sluk-knappen op/ned igen.

## SÅDAN NULSTILLER DU DINE HOVEDTELEFONER

1. Tænd for hovedtelefonerne.
2. Hold opkaldsknappen og lydstyrkeknappen "-" nede i 5 sekunder.
3. LED-lyset blinker hurtigt fra rød til hvid 3 gange og slukkes derefter, når dine hovedtelefoner er nulstillet.
4. Hovedtelefonerne slukkes efter nulstilling.

# MÅL

## Hovedtelefoner:

Højde x bredde x dybde: 183,03 x 169,68 x 73 mm

Vægt: 0,185 kg

## Ørepude:

Højde x bredde x dybde: 98,6 x 75,44 x 19,3 mm

## SYSTEMKRAV

Fungerer med de gængse telefoniprogrammer på tværs af næsten alle platforme og operativsystemer.

Fungerer med *Windows*, *Mac* eller *Chrome*-computere via *Bluetooth*<sup>®</sup> og *iOS* eller *Android*-enheder med *Bluetooth*.

## TEKNISKE SPECIFIKATIONER

Mikrofontype: To retningsuafhængige MEMS-mikrofoner med retningsbestemt stråleformning og DSP

Frekvensgang (højtaler): 20~20kHz (musiktilstand), 100~8kHz (taletilstand)

Frekvensgang (mikrofon): 100-8kHz

Taletid op til 18 timer

Lyttetid op til 20 timer

*Bluetooth*<sup>®</sup>-version: 5.2

Trådløs rækkevidde: Op til 30 m (med direkte sigtelinje)

Kabellængde (*USB-C*-opladerkabel): 1,5 m

[www.logitech.com/support/zonevibe100](http://www.logitech.com/support/zonevibe100)

## BLI KJENT MED PRODUKTET

Sett forfra:

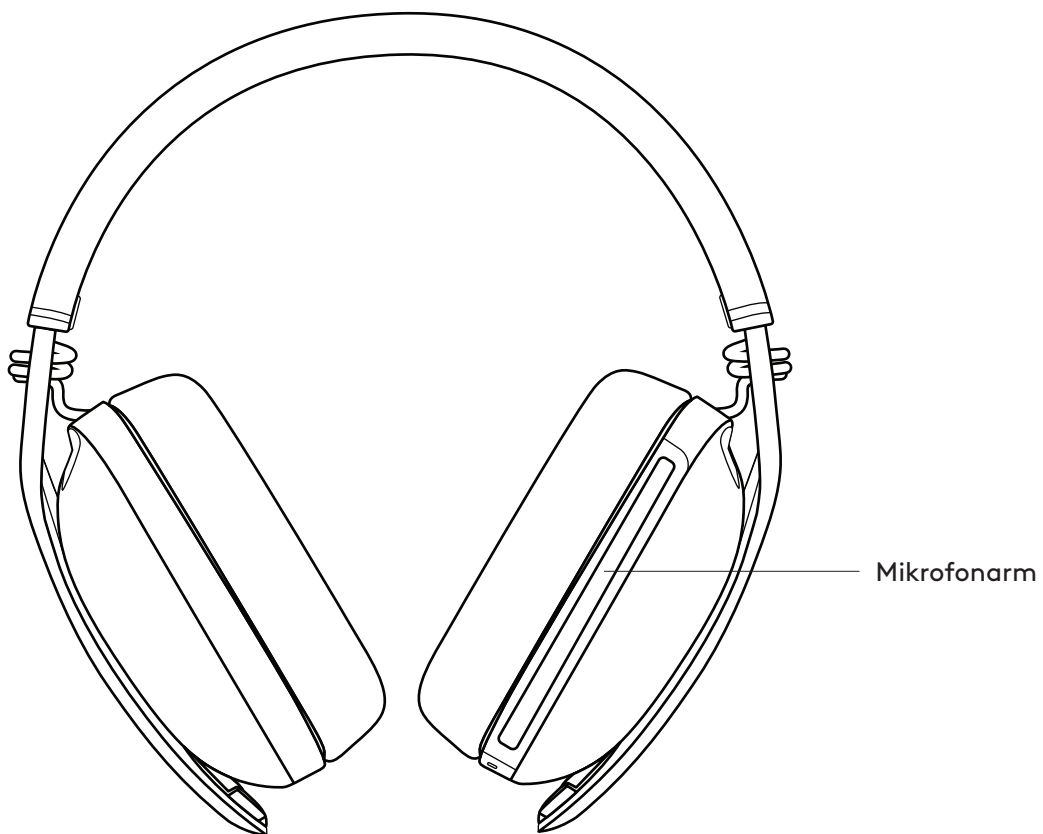

Sett bakfra:

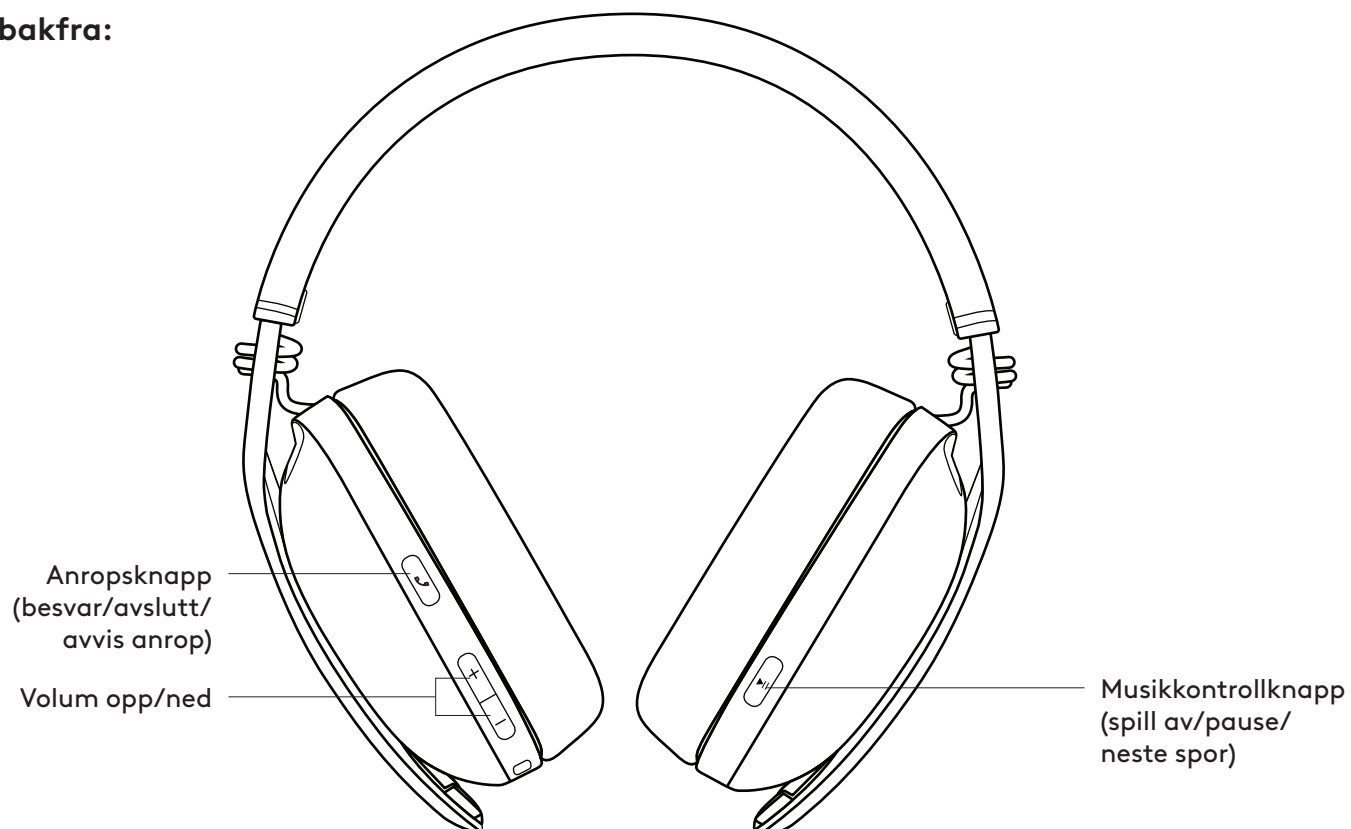

Sett fra undersiden:

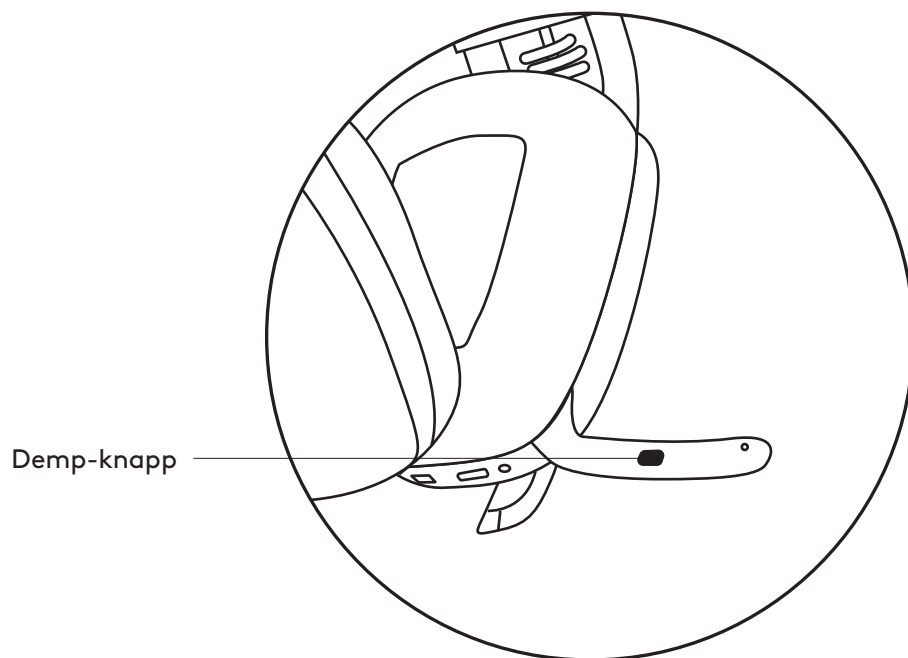
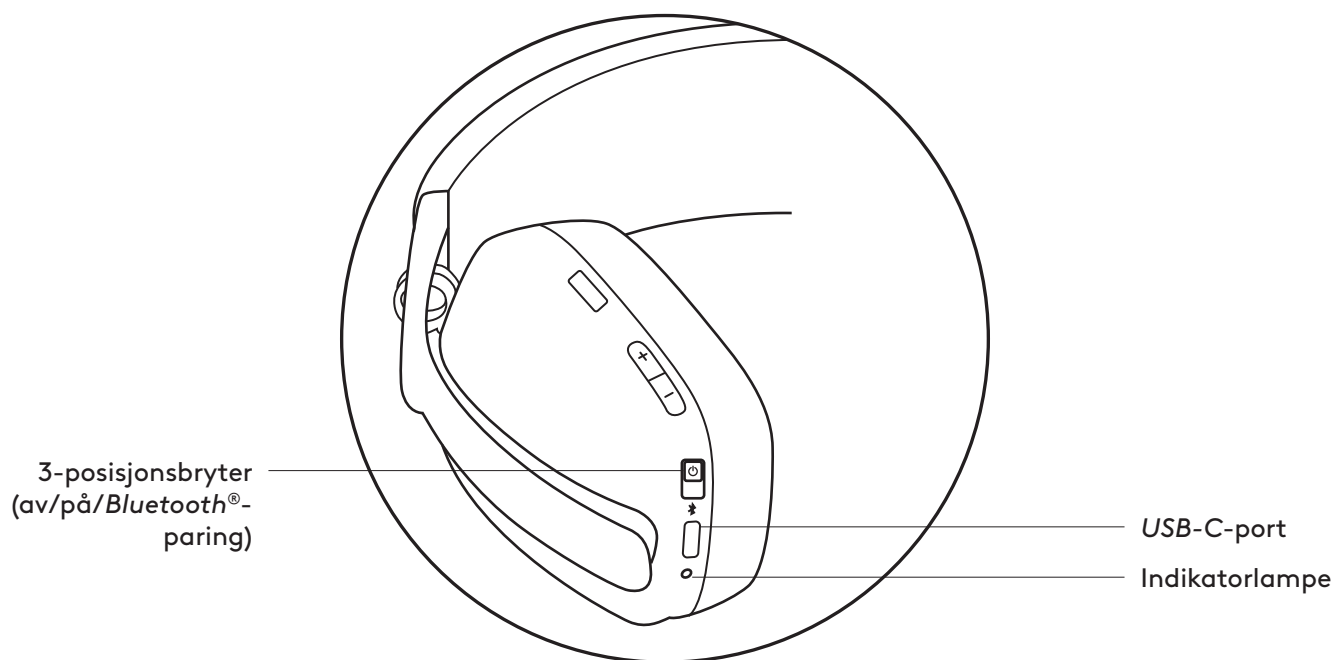

## I ESKEN

1. Zone Vibe 100 trådløse hodetelefoner
2. Ladekabel
3. Reiseveske
4. Brukerdokumentasjon

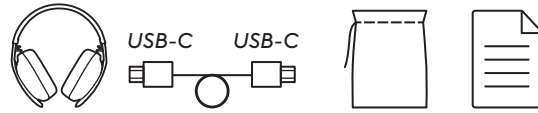

## AV/PÅ-BRYTER

1. Skyv bryteren i pilens retning mot midten for å slå på hodetelefonene.

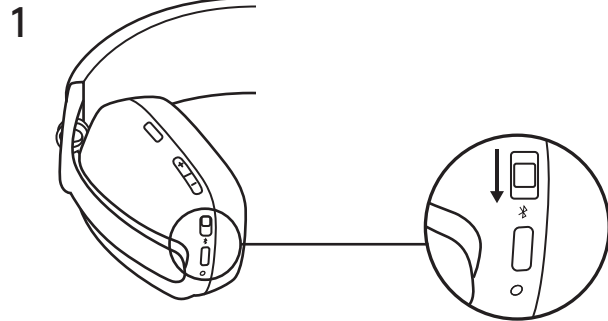

2. Når den er slått på, lyser indikatorlampen kort hvitt.
3. Det kommer en talemelding som angir batteristatusen.

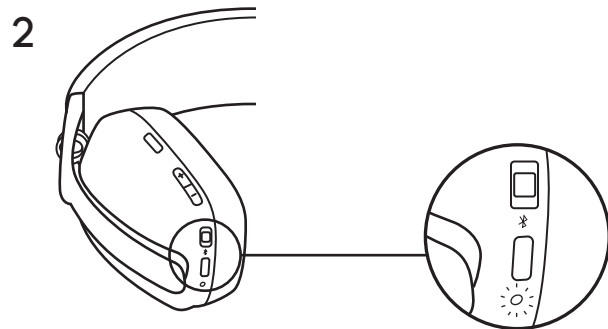

## KOBLE TIL HODETELEFONENE

### Koble til via **BLUETOOTH®**

1. Skyv bryteren til bunnen i pilens retning i 2 sekunder for å starte paringen.
2. Indikatorlampen blinker raskt hvitt.
3. Åpne Bluetooth®-innstillingene på enheten.
4. Velg Logi Zone Vibe 100 under synlige enheter.
5. Når den er paret, lyser indikatorlampen fast hvitt.

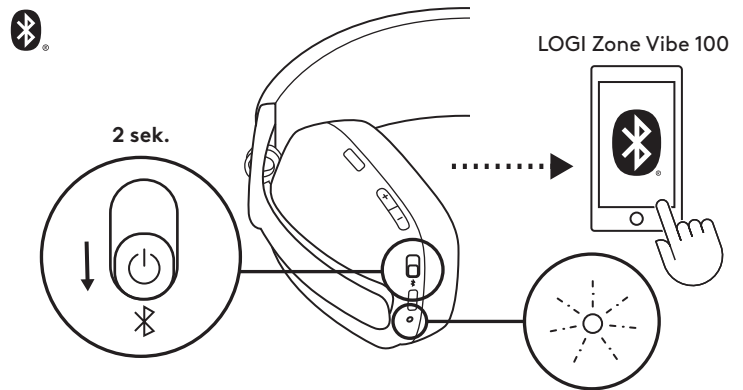

## JUSTERE HODETELEFONENE

1. Juster hodetelefonene ved å skyve øreklokkene opp og ned på den forlengede delen av hodebøylen.
2. Det kan være enklere å justere hodetelefonene på hodet. Skyv øreklokkene opp og ned på hodebøylen til de sitter behagelig på ørene.

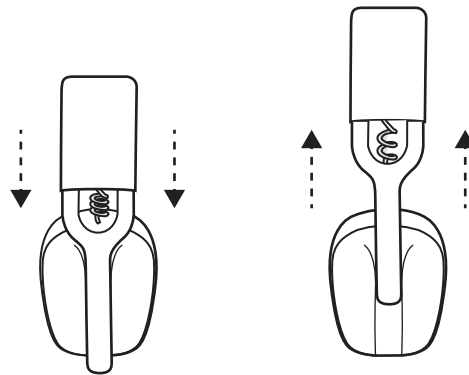

## HODETELEFONKONTROLLERE

| For UC-kontrollere: |                      |                    |                |
|---------------------|----------------------|--------------------|----------------|
|                     | Bruk                 | Knapp              | Handling       |
| Ringekontrollere    | Besvar/avslutt anrop | Anropsknapp        | Kort trykk     |
|                     | Avvis anrop          |                    | Trykk i 2 sek. |
| Musikkontrollere    | Spill av/pause       | Musikkontrollknapp | Kort trykk     |
|                     | Spor fremover        |                    | Dobbeltrykk    |
| Volum               | Volum opp            | «+»                | Kort trykk     |
|                     | Volum ned            | «-»                |                |
| Tilkobling          | Bluetooth®-paring    | Av/på-knapp        | Trykk i 2 sek. |

### Merk:

- Mediekontrollfunksjonen avhenger av typen program.
- Anropsaktiviteter har alltid førsteprioritet. Når to Bluetooth®-enheter er tilkoblet, vil den siste aktive enheten overstyre den andre.

**Tips:** Musikk-EQ-kontrollere er tilgjengelige på Logi Tune.

## DEMP

Det er to måter å dempe mikrofonen på.

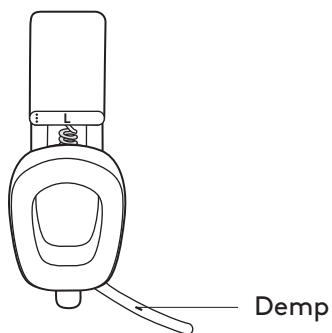

Trykk på knappen for å dempe.



Vri opp eller ned på mikrofonarmen for å dempe eller oppheve demping.

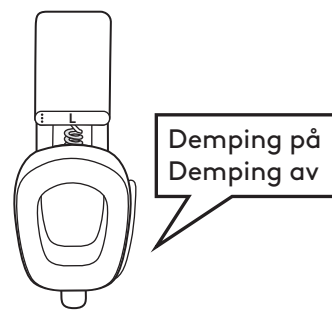

Talevarsler angir når mikrofonens demping er av eller på.



## INDIKATORLAMPE PÅ HODETELEFONENE

|                     | Kategori   | Status                                    | Lampe  |
|---------------------|------------|---|--|
| Hvitt               | Strøm      | Strøm PÅ                                  | Lyser fast hvitt før det dempes  |
|                     |            | Batteriet lades                           | Pulserende   |
|                     |            | Batteriet er fulladet                     | Fast og deretter av  |
|                     | Tilkobling | Bluetooth®-paring                         | Blinker raskt  |
|                     |            | Bluetooth® tilkoblet                      | Lyser fast hvitt før det dempes  |
|                     | Samtaler   | Aktiv samtale                             | Fast   |
| Innkommende samtale |            | Blinker sakte                             |  |
| Rødt                | Samtaler   | Demp                                      | Fast   |
|                     | Strøm      | Lavt batterinivå (<10 %)                  | Blinker sakte  |
|                     |            | Tilbakestilling til fabrikkinnstillingene | Blinker raskt fra rødt til hvitt tre ganger, og deretter slukkes indikatorlampen |

### Merk:

- Brukerutløst atferd, for eksempel Bluetooth®-paring, vil bli prioritert og deretter gå tilbake til tidligere status når atferden er fullført.

## LADING

For å spare batteritid slås hodetelefonene automatisk av etter 30 minutter uten bruk.

Utløsning av hvilemodus kan justeres i Logi Tune.

Indikatorlampen på hodetelefonene blinker sakte RØDT når batterinivået er lavt.

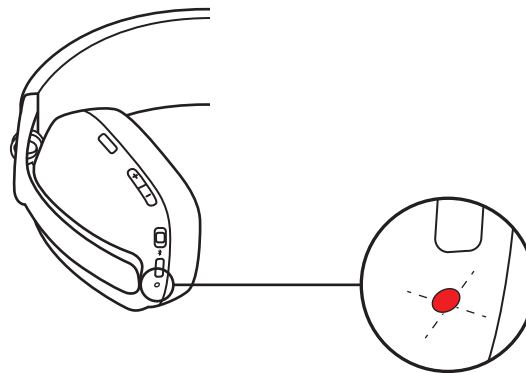

### Lade med en USB-kabel

1. Sett den ene enden av kabelen i USB-C-porten på bunnen av øreklokken og den andre enden i USB-C-ladeporten på datamaskinen.
2. Indikatorlampen begynner å pulsere hvitt når det lades.
3. Indikatorlampen lyser fast hvitt når batteriet er fulladet.
  - 2 timer gir fulladet batteri.
  - 5 minutter gir 1 times avspilling.
4. Hodetelefonene kan brukes med Bluetooth® paret under lading.

## LOGI TUNE

Logi Tune styrker ytelsen til hodetelefonene gjennom regelmessige programvare- og fastvareoppdateringer.

Det anbefales å oppdatere hodetelefonene. Last ned Logi Tune fra [www.logitech.com/tune](http://www.logitech.com/tune)



## JUSTERE SIDETONE

**MED Sidetone** kan du høre din egen stemme under samtalene, slik at du vet hvor høyt du snakker. Velg funksjonen Sidetone i Logi Tune, og juster valg Bryteren etter behov.

- Et høyere tall betyr at du hører mer ekstern lyd.
- Et lavere tall betyr at du hører mindre ekstern lyd.

## UTLØSING AV AUTOMATISK HVILEMODUS

Som standard slås hodetelefonene automatisk av når de ikke har vært i bruk på 30 minutter. Juster utløsning av hvilemodus i Logi Tune. For å vekke hodetelefonene, prøv å skyve av/på-bryteren igjen.

## TILBAKESTILLE HODETELEFONENE:

1. Slå på hodetelefonene.
2. Trykk og hold inne anropsknappen og volum «-» i 5 sekunder.
3. LED-lampen blinker raskt fra rødt til hvitt 3 ganger og slås deretter av når hodetelefonene er tilbakestilt.
4. Hodetelefonene slås av etter tilbakestilling.

# MÅL

## Hodetelefoner:

Høyde x bredde x dybde: 183,03 x 169,68 x 73 mm

Vekt: 0,185 kg

## Ørepute:

Høyde x bredde x dybde: 98,6 x 75,44 x 19,3 mm

## SYSTEMKRAV

Fungerer med vanlige ringeapper på de fleste plattformer og operativsystemer.

Fungerer med *Windows*-, *Mac*- eller *Chrome*-baserte datamaskiner via *Bluetooth*<sup>®</sup> og *iOS* eller *Android* Bluetooth-aktiverede enheter.

## TEKNISKE SPESIFIKASJONER

Mikrofontype: To MEMS-mikrofoner med kulekarakteristikk med retningsbestemt stråleforming og DSP

Frekvensrespons (høytaler): 20–20 kHz (musikkmodus), 100–8 kHz (samtalemodus)

Frekvensrespons (mikrofon): 100–8 kHz

Samtaletid opptil 18 timer

Lyttetid opptil 20 timer

*Bluetooth*<sup>®</sup>-versjon: 5.2

Trådløs rekkevidde: Opptil 30 meter (fri sikt)

Kabellengde (*USB-C* ladekabel): 1,5 m

[www.logitech.com/support/zonevibe100](http://www.logitech.com/support/zonevibe100)

## TUNNE TUOTTEESI

### Näkymä edestä:

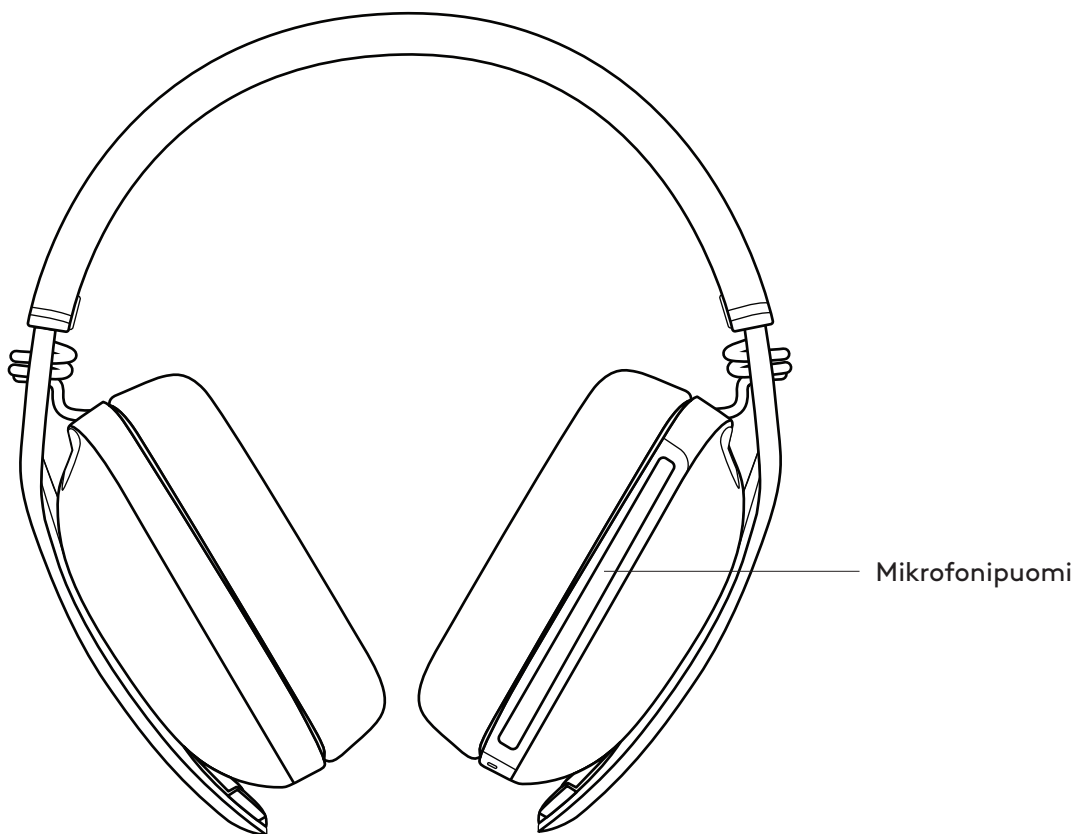

### Näkymä takaa:

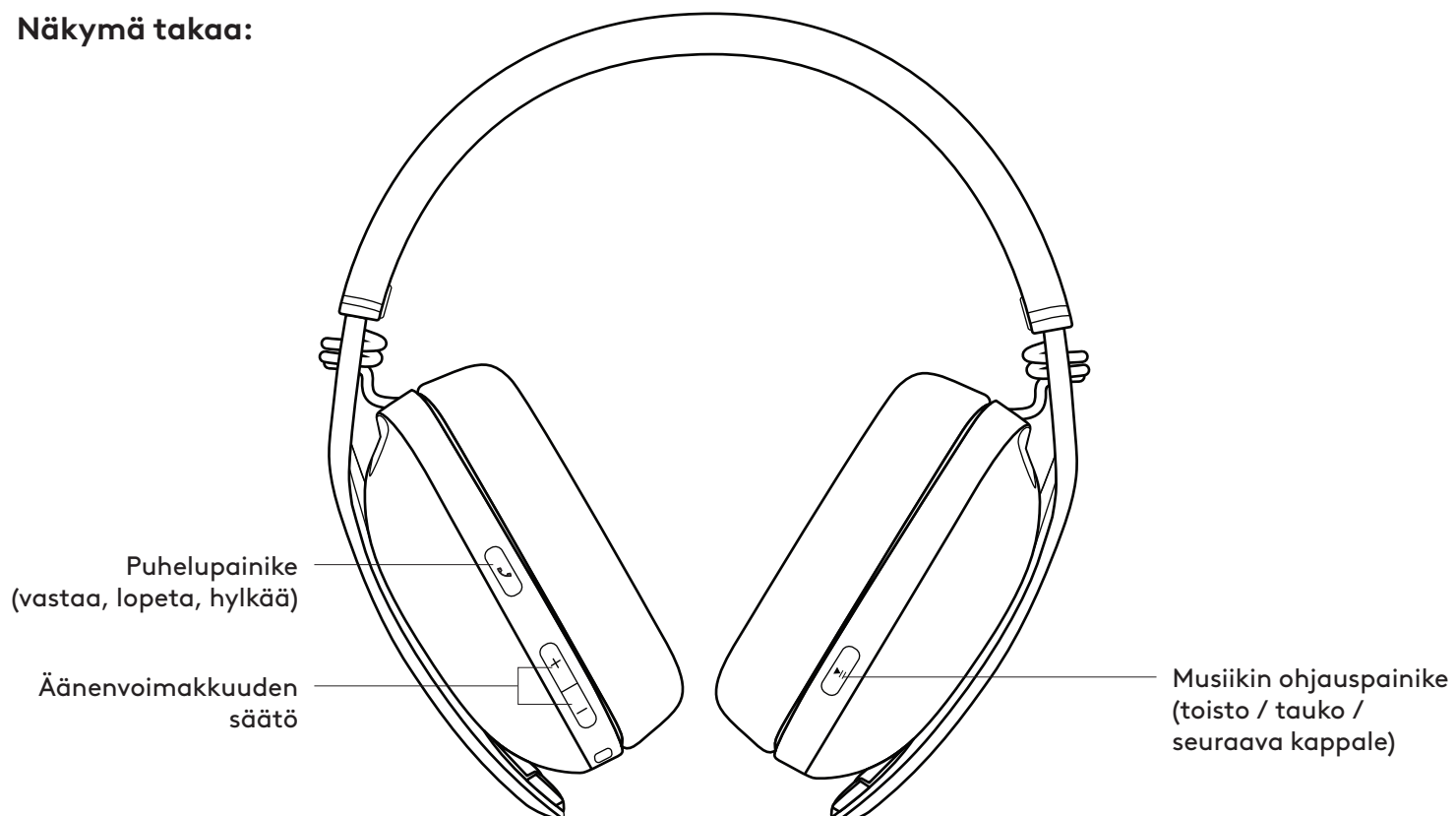

## Näkymä alta:

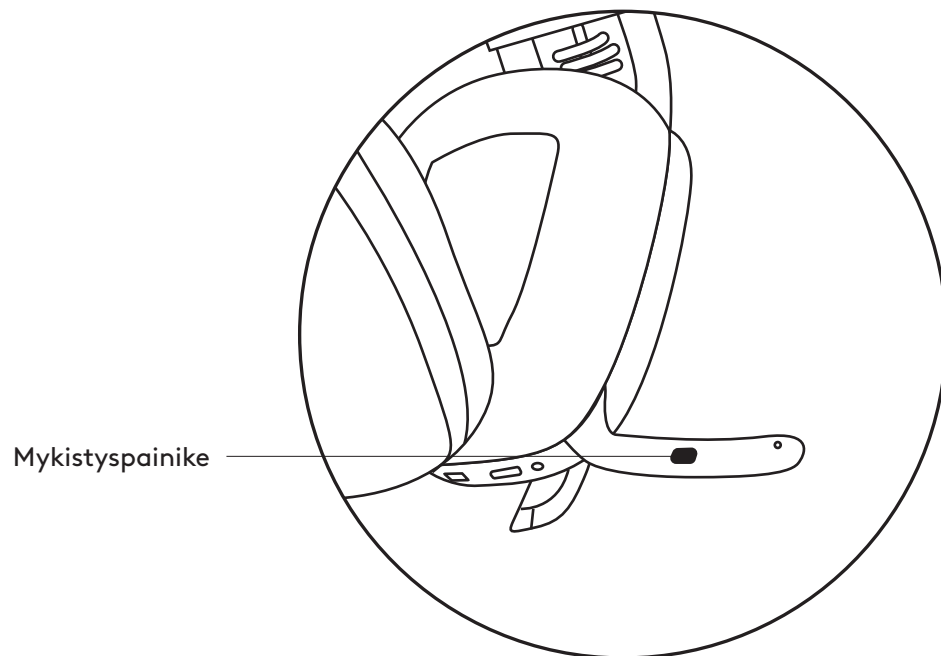
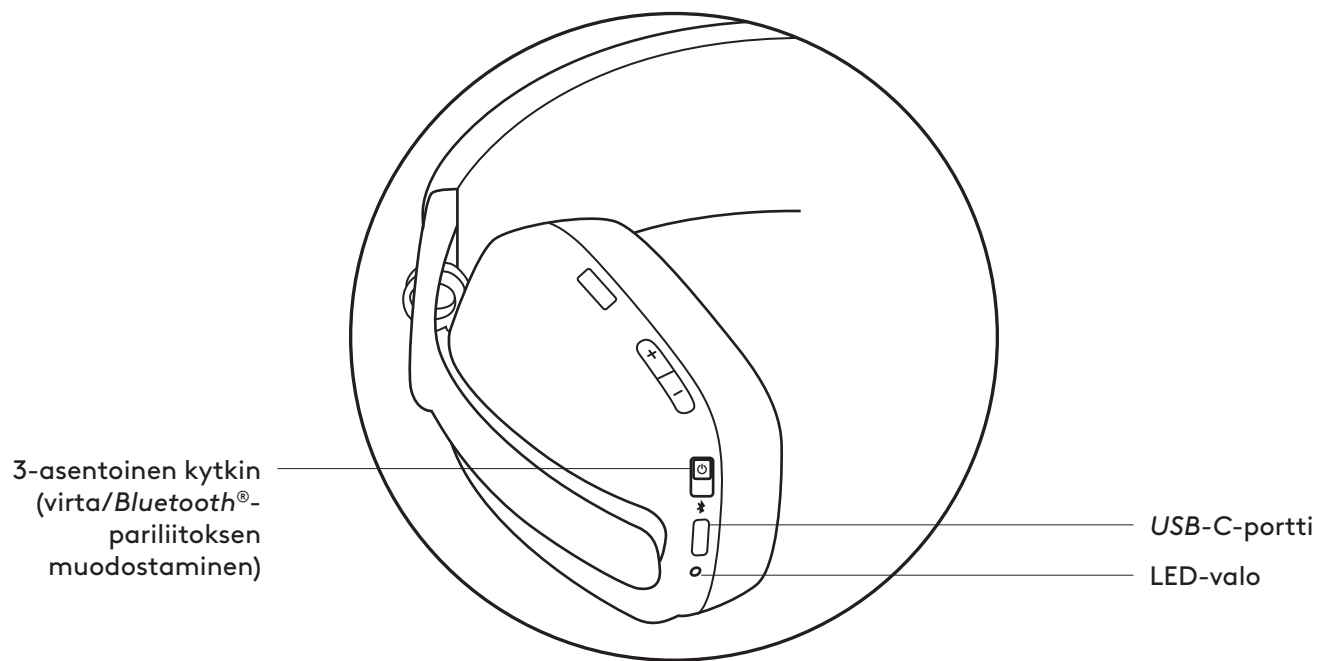

## PAKKAUKSEN SISÄLTÖ

1. Langattomat Zone Vibe 100 -kuulokkeet
2. Latausjohto
3. Kuljetuskassi
4. Käyttäjän dokumentaatio

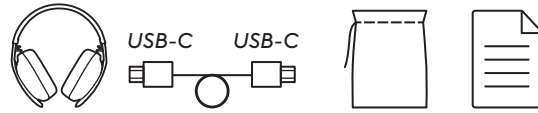

## VIRTA PÄÄLLÄ/POIS

1. Kytke kuulokkeisiin virta liu'uttamalla kytkin nuolen suuntaisesti keskiasentoon.

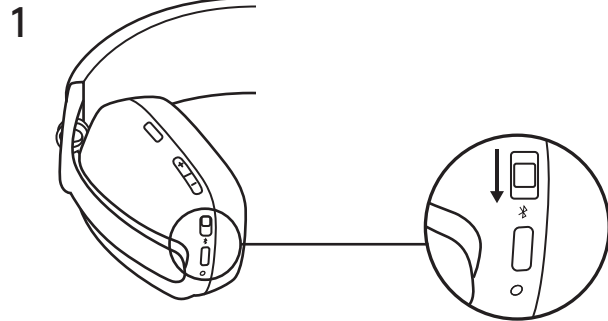

2. Kun virta on kytketty päälle, LED-valo muuttuu hieman valkoiseksi.
3. Kuulet äänikehotteen, joka kertoo pariston tilan.

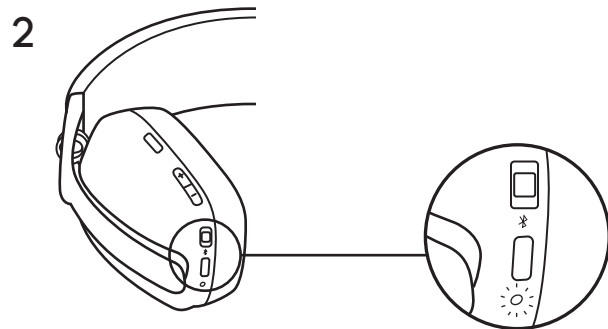

## KUULOKKEIDEN YHDISTÄMINEN

### Yhdistäminen **BLUETOOTH**<sup>®</sup>-yhteyden kautta

1. Aloita pariliitoksen muodostaminen liu'uttamalla pohjan kytkintä nuolen suuntaan kahden sekunnin ajan.
2. LED-valo vilkkuu nopeasti valkoisena.
3. Avaa tietokoneella *Bluetooth*<sup>®</sup>-asetukset.
4. Valitse luettelon laitteista Logi Zone Vibe 100.
5. Kun pariliitos on muodostettu, LED-valo alkaa palaa tasaisesti valkoisena.

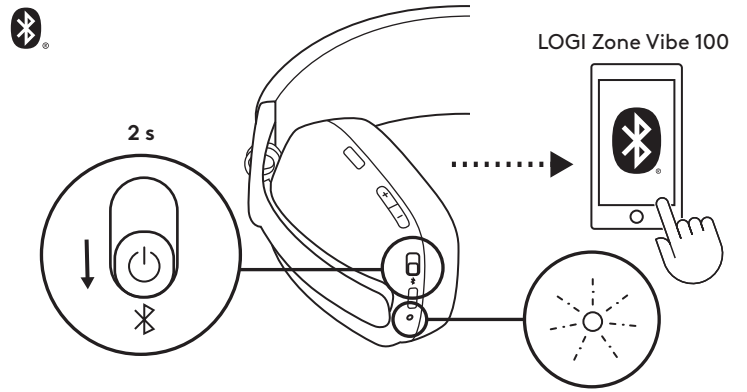

## KUULOKKEIDEN SÄÄTÄMINEN

1. Säädä kuulokkeita liu'uttamalla korvatyynyjä pantaosan jatketta pitkin ylös ja alas.
2. Kuulokkeiden säätäminen voi olla helpompaa, jos ne on asetettu päähän. Liikuta korvakuppeja ylös ja alas pantaosaa pitkin, kunnes ne istuvat korvien päällä mukavasti.

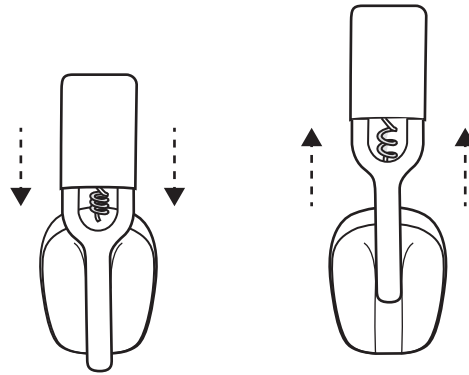

## KUULOKKEIDEN SÄÄTIMET

| UC-ohjaimet:       |  |                          |                      |
|--------------------|--|--------------------------|----------------------|
|                    | Käyttö                                 | Painike                  | Toiminta             |
| Puhelusäätimet     | Vastaa puheluun / Lopeta puhelu        | Puhelupainike            | Lyhyt painallus      |
|                    | Hylkää puhelu                          |                          | 2 sekunnin painallus |
| Musiikkipainikkeet | Toisto ja tauko                        | Musiikin hallintapainike | Lyhyt painallus      |
|                    | Seuraava raita                         |                          | Kaksi painallusta    |
| Äänvoimakkuus      | Äänvoimakkuuden lisäys                 | "+"                      | Lyhyt painallus      |
|                    | Äänvoimakkuuden vähennys               | "-"                      |                      |
| Yhteydet           | Bluetooth®-pariliitoksen muodostaminen | Virtapainike             | 2 sekunnin painallus |

### Huomaa:

- Mediasäädintoiminnot riippuvat sovelluksesta.
- Puhelutoiminnot ovat aina ensisijaisia. Kun yhdistettynä on kaksi Bluetooth®-laitetta, viimeksi käytetty laite on etusijalla toiseen nähden.

**Vihje:** Musiikin taajuuskorjauksen säätimet on käytettävissä Logi Tunessa.

## MYKISTYS

Mikrofoni voidaan mykistää kahdella tavalla.

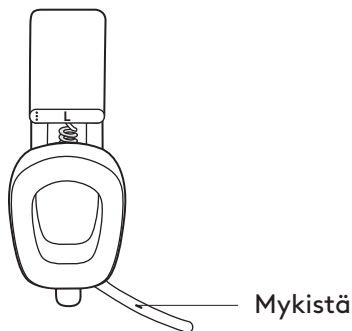

Mykistä painamalla painiketta.



Mykistä mikrofoni tai poista mykistys kääntämällä mikrofoni puoli ylös tai alas.



Ääni-ilmoitukset kertovat, koska mikrofoni mykistys on käytössä ja koska ei.



## KUULOKKEIDEN MERKKIVALO

|                | Luokka   | Tila                                   | Kevyt  |
|----------------|----------|--|--|
| Valkoinen      | Virta    | Virta päällä                           | Palaa tasaisen valkoisena ja sitten himmenee                                   |
|                |          | Akku latautuu                          | Hengitystehoste  |
|                |          | Akku on täyteen ladattu                | Palaa tasaisesti ja sammuu   |
|                | Yhteydet | Bluetooth®-pariliitoksen muodostaminen | Vilkkuu nopeasti   |
|                |          | Bluetooth®-yhteys muodostettu          | Palaa tasaisen valkoisena ja sitten himmenee                                   |
|                | Puhelut  | Aktiivinen puhelu                      | Palaa tasaisesti   |
| Saapuva puhelu |          | Vilkkuu hitaasti                       |  |
| Punainen       | Puhelut  | Mykistä                                | Palaa tasaisesti   |
|                | Virta    | Akku vähissä (< 10 %)                  | Vilkkuu hitaasti   |
|                |          | Tehdasasetusten palautus               | Vilkahtaa nopeasti punaisesta valkoiseksi kolme kertaa, sitten LED-valo sammuu |

### Huomaa:

- Käyttäjän käynnistämät toiminnot, kuten Bluetooth®-pariliitoksen muodostaminen, asetetaan etusijalle, ja kun toiminto on suoritettu, palataan aikaisempaan tilaan.

## LATAAMINEN

**Akkujen säästämiseksi kuulokkeet sammuvat automaattisesti 30 minuutin kuluttua, jos niitä ei käytetä.**

**Lepotila-ajastinta voi säätää Logi Tunessa.**

**Kuulokkeiden LED-valo vilkkuu PUNAISENA hitaasti, kun akku on vähissä.**

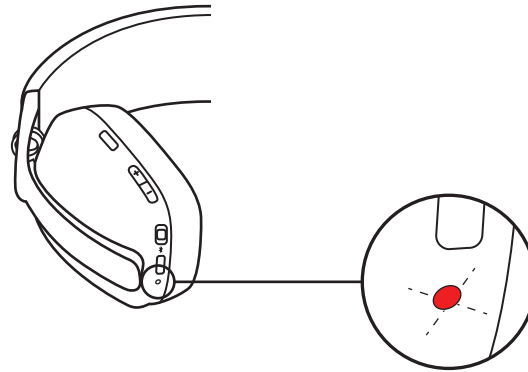

### Lataaminen USB-johdon kautta

1. Liitä johdon toinen pää korvakupin pohjassa olevaan USB-C-porttiin ja toinen pää tietokoneen USB-C-latausporttiin.
2. LED-valo alkaa sykkiä valkoisena lataamisen aikana.
3. LED-valo palaa tasaisesti valkoisena, kun lataus on valmis.
  - 2 tunnin lataus lataa akun täyteen.
  - 5 minuutin lataus antaa tunnin puheaikaa.
4. Kuulokkeita voidaan käyttää Bluetooth®-pariliitoksen kautta latauksen aikana.

## LOGI TUNE

Logi Tune auttaa tehostamaan kuulokkeittesi suorituskykyä ajoittain tapahtuvilla ohjelmisto- ja laiteohjelmistopäivityksillä.

Kuulokkeet kannattaa päivittää.

Lataa Logi Tune -tietokoneohjelmisto osoitteesta [www.logitech.com/tune](http://www.logitech.com/tune)



# Logi Tune



## SIVUÄÄNEN SÄÄTÄMINEN

**Sivuäänen** avulla kuulet oman äänesi keskusteluiden aikana, jotta tiedät, kuinka kovaa puhut. Valitse Logi Tunesta sivuääniominaisuus (Sidetone) ja säädä asetus mieleesi mukaan.

- Korkeampi asetus tarkoittaa, että kuulet enemmän ulkopuolista ääntä.
- Matalampi asetus tarkoittaa, että kuulet vähemmän ulkopuolista ääntä.

## AUTOMAATTISEN LEPOTILAN AJASTIN

Kuulokkeista sammutetaan virta automaattisesti, kun ne ovat olleet käyttämättä 30 minuutin ajan. Säädä automaattisen lepotilan ajastinta Logi Tunessa. Voit herättää kuulokkeet liu'uttamalla virtakytkimen uudelleen päälle / pois päältä.

## KUULOKKEIDEN PALAUTTAMINEN ALKUASETUKSIIN

1. Kytke kuulokkeisiin virta.
2. Pidä puhelupainiketta ja äänenvoimakkuuden "–"-painiketta painettuna 5 sekuntia.
3. LED-valo vilkahtaa kolme kertaa nopeasti punaisesta valkoiseksi ja sammuu, kun kuulokkeet on palautettu alkuasetuksiin.
4. Kuulokemikrofonista katkaistaan virta palauttamisen jälkeen.

## MITAT

### Kuulokkeet:

Korkeus x leveys x syvyys: 183,03 x 169,68 x 73 mm

Paino: 0,185 kg

### Korvatyyny:

Korkeus x leveys x syvyys: 98,6 x 75,44 x 19,3 mm

## JÄRJESTELMÄVAATIMUKSET

Toimii yleisten puhelusovellusten kanssa lähes kaikissa käyttöympäristöissä ja -järjestelmissä.

Toimii *Windows*-, *Mac*- tai *Chrome*-tietokoneilla ja *Bluetooth*<sup>®</sup> kautta sekä Bluetooth-yhteyttä käyttävillä *iOS*- tai *Android*-laitteilla.

## TEKNISET TIEDOT

Mikrofonityyppi: Kaksi pallokuvioista MEMS-mikrofonia suunnatulla keilanmuodostuksella ja DSP:llä

Taajuusvaste (kaiutin): 20 Hz – 20 kHz (musiikkitila), 100 Hz – 8 kHz (puhetila)

Taajuusvaste (mikrofoni): 100 Hz – 8 kHz

Puheaika jopa 18 tuntia

Kuunteluaika jopa 20 tuntia

*Bluetooth*<sup>®</sup>-versio: 5.2

Langaton kantama: Jopa 30 m (100 jalkaa) (näköyhteys vaaditaan)

Johdon pituus (*USB-C*-latausjohto): 1,5 m (4,9 jalkaa)

[www.logitech.com/support/zonevibe100](http://www.logitech.com/support/zonevibe100)

## ΓΝΩΡΙΜΙΑ ΜΕ ΤΟ ΠΡΟΪΟΝ

### Μπροστινή πλευρά:

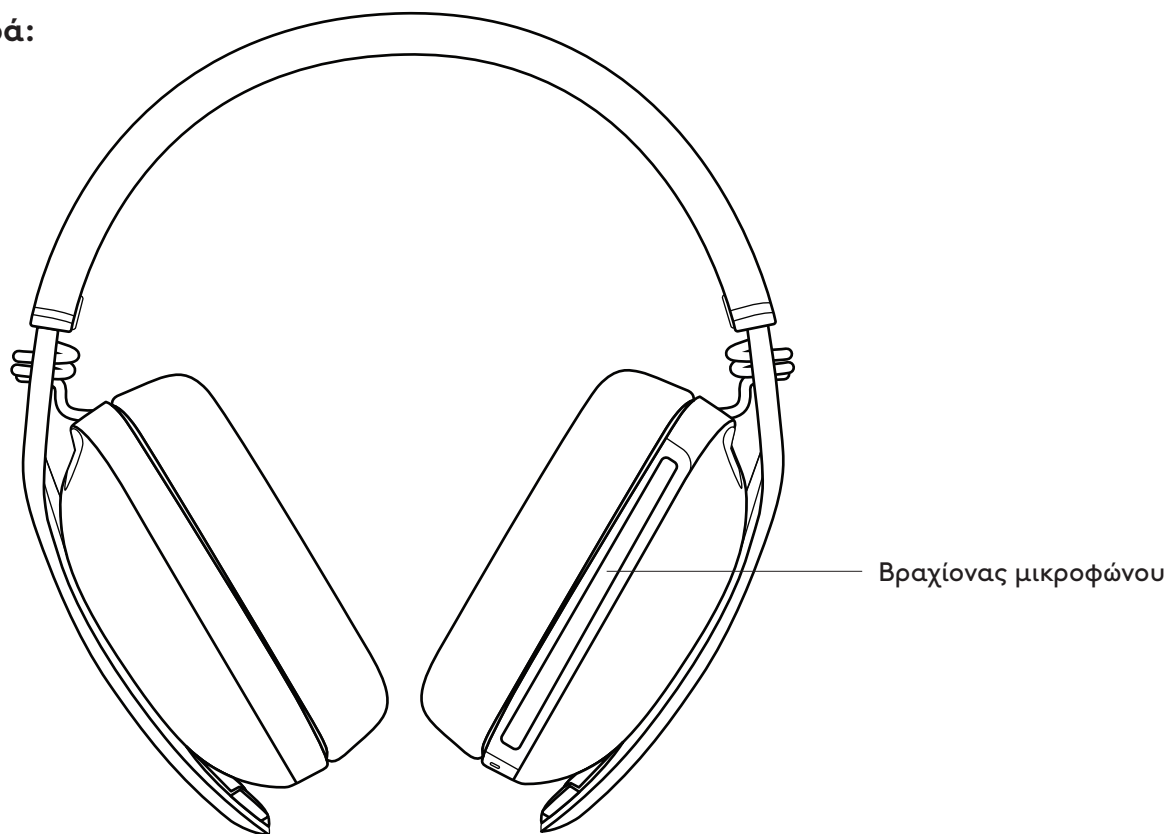

### Πίσω όψη:

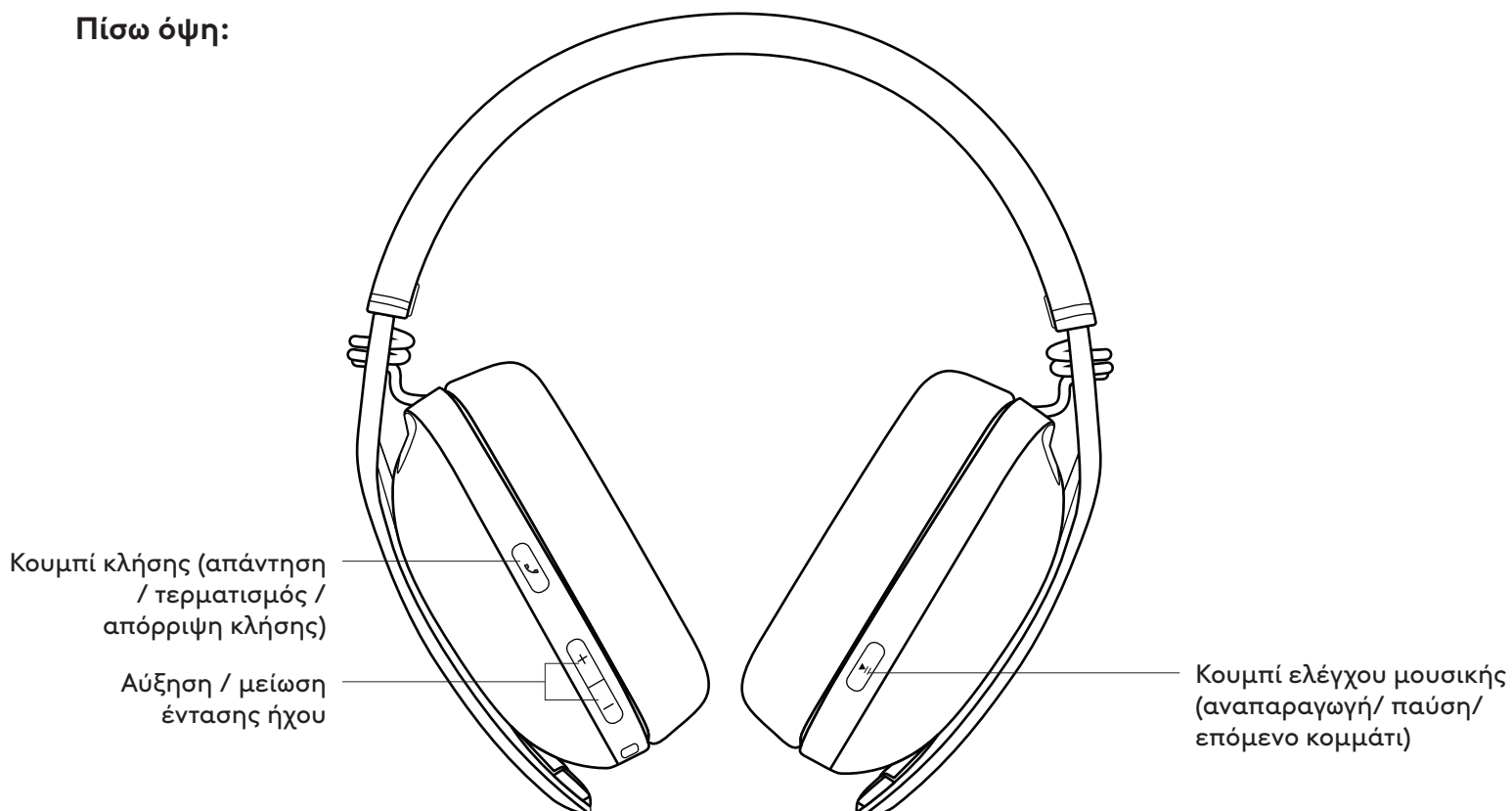

## Κάτω όψη:

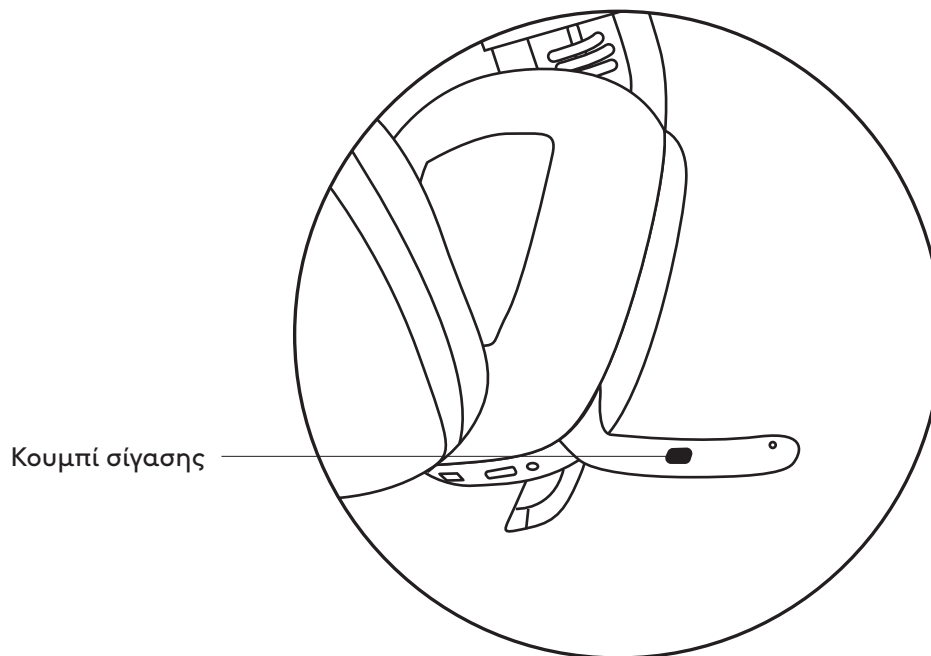
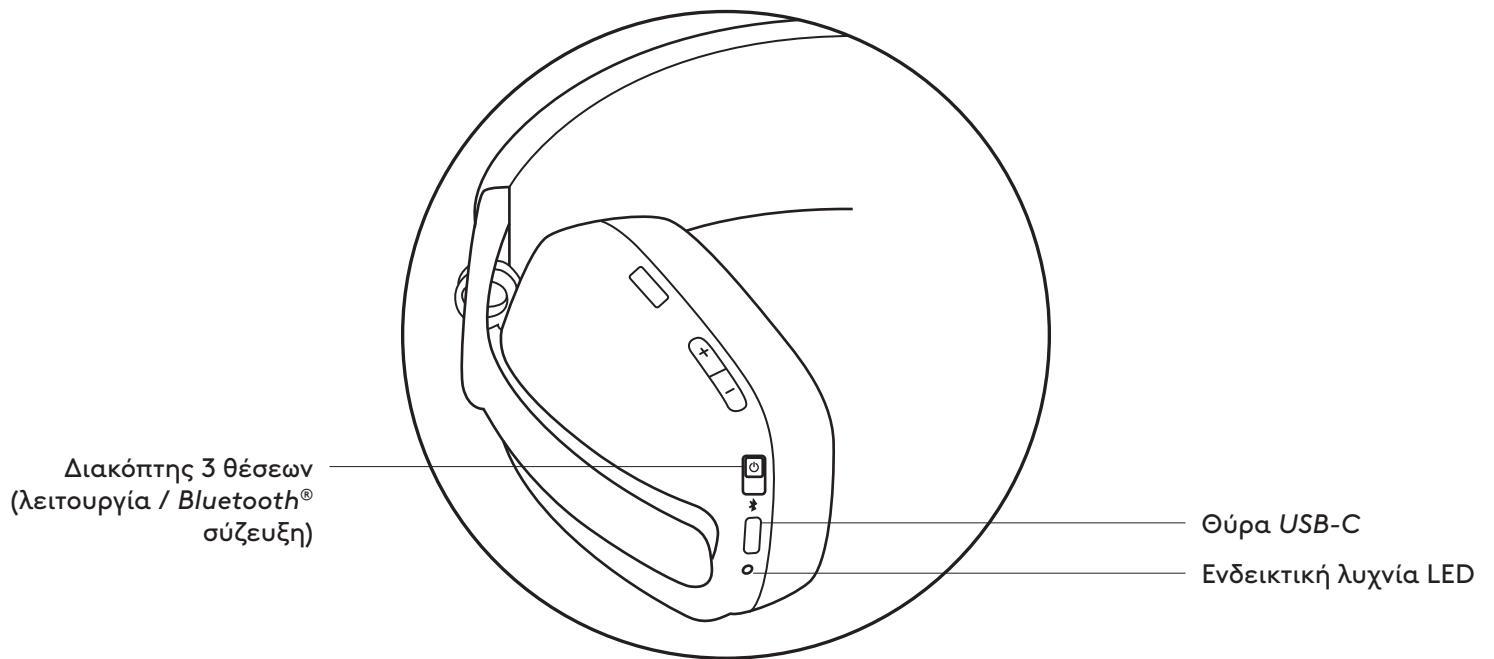

## ΠΕΡΙΕΧΟΜΕΝΑ ΣΥΣΚΕΥΑΣΙΑΣ

1. Ασύρματα ακουστικά Zone Vibe 100
2. Καλώδιο φόρτισης
3. Τσάντα μεταφοράς
4. Εγχειρίδιο χρήστη

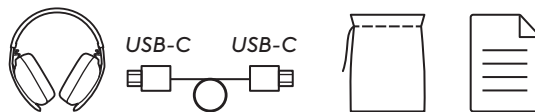

## ΕΝΕΡΓΟΠΟΙΗΣΗ/ΑΠΕΝΕΡΓΟΠΟΙΗΣΗ

1. Σύρετε τον διακόπτη στην κατεύθυνση του βέλους προς τη μέση για να ενεργοποιήσετε το σετ ακουστικών-μικροφώνου.

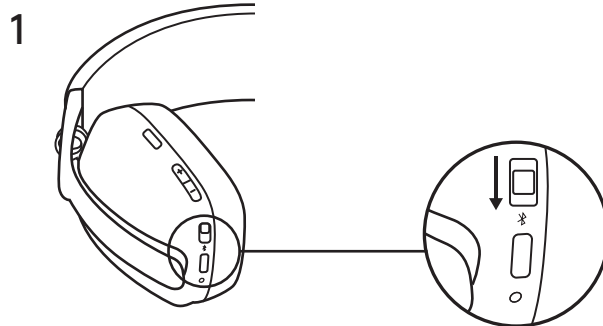

2. Μόλις ενεργοποιηθεί, η ενδεικτική λυχνία LED θα γίνει ελαφρώς λευκή.
3. Θα ακουστεί ένα φωνητικό μήνυμα που θα σας ενημερώνει για την κατάσταση της μπαταρίας.

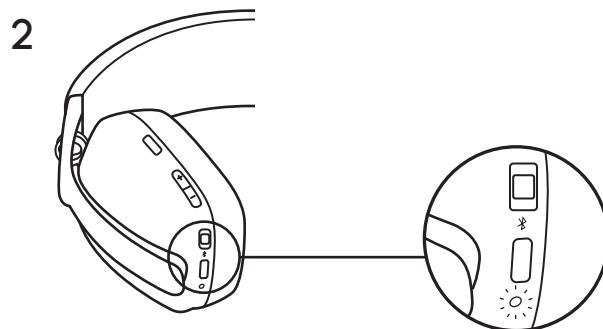

## ΣΥΝΔΕΣΗ ΤΩΝ ΑΚΟΥΣΤΙΚΩΝ

### Σύνδεση μέσω **BLUETOOTH®**

1. Σύρετε τον διακόπτη στην κάτω πλευρά προς την κατεύθυνση του βέλους για 2 δευτερόλεπτα για να ξεκινήσει η σύζευξη.
2. Η ενδεικτική λυχνία LED θα αναβοσβήνει γρήγορα με λευκό χρώμα.
3. Ανοίξτε τις ρυθμίσεις *Bluetooth®* στη συσκευή σας.
4. Επιλέξτε το Logi Zone Vibe 100 από τις ανιχνεύσιμες συσκευές.
5. Μόλις ολοκληρωθεί επιτυχώς η σύζευξη, η ενδεικτική λυχνία LED θα ανάψει σταθερά με λευκό χρώμα.

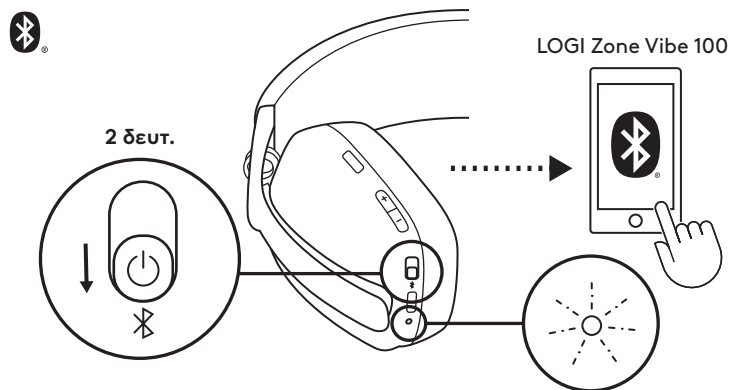

### ΡΥΘΜΙΣΗ ΣΕΤ ΑΚΟΥΣΤΙΚΩΝ-ΜΙΚΡΟΦΩΝΟΥ

1. Ρυθμίστε το σετ ακουστικών-μικροφώνου σύροντας τα ακουστικά προς τα επάνω και προς τα κάτω στο εκτεταμένο τμήμα του στηρίγματος κεφαλής
2. Η διαδικασία μπορεί να είναι ευκολότερη αν ρυθμίσετε το σετ ακουστικών-μικροφώνου ενώ το φοράτε. Μετακινήστε τα ακουστικά προς τα επάνω και προς τα κάτω κατά μήκος του στηρίγματος κεφαλής, μέχρι να προσαρμοστούν σωστά στα αυτιά σας.

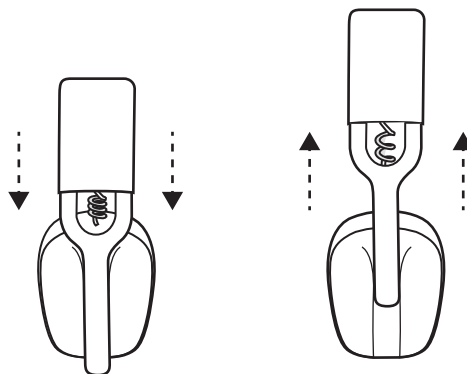

## ΣΤΟΙΧΕΙΑ ΕΛΕΓΧΟΥ ΣΕΤ ΑΚΟΥΣΤΙΚΩΝ-ΜΙΚΡΟΦΩΝΟΥ

| Στοιχεία ελέγχου UC:      |                               |                         |                           |
|---------------------------|-------------------------------|-------------------------|---------------------------|
|                           | Χρήση                         | Κουμπί                  | Ενέργεια                  |
| Στοιχεία ελέγχου κλήσεων  | Απάντηση / Τερματισμός κλήσης | Κουμπί κλήσης           | Στιγμιαίο πάτημα          |
|                           | Απόρριψη κλήσης               |                         | Πάτημα για 2 δευτερόλεπτα |
| Στοιχεία ελέγχου μουσικής | Αναπαραγωγή / Παύση           | Κουμπί ελέγχου μουσικής | Στιγμιαίο πάτημα          |
|                           | Επόμενο κομμάτι               |                         | Διπλό πάτημα              |
| Ένταση ήχου               | Αύξηση έντασης ήχου           | "+"                     | Στιγμιαίο πάτημα          |
|                           | Μείωση έντασης ήχου           | "-"                     |                           |
| Συνδεσιμότητα             | Σύζευξη Bluetooth®            | Κουμπί λειτουργίας      | Πάτημα για 2 δευτερόλεπτα |

### Σημείωση:

- Η λειτουργία του ελέγχου πολυμέσων εξαρτάται από τον τύπο της εφαρμογής.
- Οι δραστηριότητες κλήσεων αποτελούν πάντα πρώτη προτεραιότητα. Όταν δύο συσκευές Bluetooth® είναι συνδεδεμένες, η τελευταία ενεργή συσκευή θα παρακάμπτει την άλλη.

**Συμβουλή:** Στην εφαρμογή Logi Tune υπάρχουν στοιχεία ελέγχου ισοστάθμισης μουσικής.

### ΣΙΓΑΣΗ

Υπάρχουν 2 τρόποι σίγασης του μικροφώνου.



Πατήστε το κουμπί για σίγαση.



Στρέψτε προς τα επάνω ή προς τα κάτω τον βραχίονα του μικροφώνου για σίγαση ή κατάργηση σίγασης.



Φωνητικές ειδοποιήσεις υποδεικνύουν τότε η σίγαση του μικροφώνου είναι ενεργή/ανενεργή.



## ΕΝΔΕΙΚΤΙΚΗ ΛΥΧΝΙΑ ΣΕΤ ΑΚΟΥΣΤΙΚΩΝ-ΜΙΚΡΟΦΩΝΟΥ

|                   | Κατηγορία     | Κατάσταση                          | Ενδεικτική λυχνία  |
|-------------------|---------------|------------------------------------|--|
| Λευκό             | Λειτουργία    | ΕΝΕΡΓΟΠΟΙΗΣΗ                       | Ανάβει σταθερά με λευκό χρώμα και μετά γίνεται αχνό  |
|                   |               | Η μπαταρία φορτίζει                | Αναβοσβήνει πολύ αργά  |
|                   |               | Η μπαταρία είναι πλήρως φορτισμένη | Σταθερή και μετά σβήνει  |
|                   | Συνδεσιμότητα | Σύζευξη Bluetooth®                 | Αναβοσβήνει γρήγορα  |
|                   |               | Το Bluetooth® συνδέθηκε            | Ανάβει σταθερά με λευκό χρώμα και μετά γίνεται αχνή  |
|                   | Κλήσεις       | Ενεργή κλήση                       | Σταθερά αναμμένη   |
| Εισερχόμενη κλήση |               | Αναβοσβήνει αργά                   |  |
| Κόκκινο           | Κλήσεις       | Σίγαση                             | Σταθερά αναμμένη   |
|                   | Λειτουργία    | Χαμηλή ισχύς μπαταρίας (< 10%)     | Αναβοσβήνει αργά   |
|                   |               | Επαναφορά εργοστασιακών ρυθμίσεων  | Η ενδεικτική λυχνία LED αναβοσβήνει γρήγορα με εναλλαγή από κόκκινο σε λευκό για τρεις φορές και μετά απενεργοποιείται |

### Σημείωση:

- Οι συμπεριφορές που ενεργοποιούνται από τον χρήστη, όπως η σύζευξη Bluetooth®, θα έχουν προτεραιότητα και, αφού ολοκληρωθεί η συμπεριφορά, θα επανέρχονται στην προηγούμενη κατάσταση.

## ΦΟΡΤΙΣΗ

Για τη διατήρηση της διάρκειας ζωής της μπαταρίας, το σετ ακουστικών-μικροφώνου απενεργοποιείται αυτόματα εάν δεν χρησιμοποιηθεί για 30 λεπτά.

Ο χρονοδιακόπτης αναστολής λειτουργίας μπορεί να ρυθμιστεί στην εφαρμογή Logi Tune.

Η ενδεικτική λυχνία LED στο σετ ακουστικών-μικροφώνου θα αναβοσβήσει αργά με ΚΟΚΚΙΝΟ χρώμα όταν η ισχύς της μπαταρίας είναι χαμηλή.

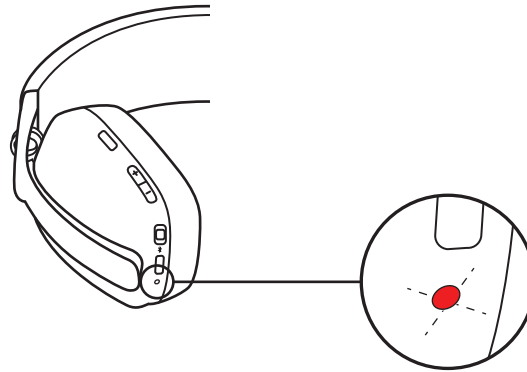

### Φόρτιση μέσω καλωδίου USB

1. Συνδέστε το ένα άκρο του καλωδίου στη θύρα USB-C στο κάτω μέρος του ακουστικού και το άλλο άκρο στη θύρα φόρτισης USB-C του υπολογιστή σας.
2. Η ενδεικτική λυχνία LED θα ξεκινήσει να αναβοσβήνει πολύ αργά με λευκό χρώμα κατά τη διάρκεια της φόρτισης.
3. Η ενδεικτική λυχνία θα ανάψει σταθερά με λευκό χρώμα όταν ολοκληρωθεί η φόρτιση. - 2 ώρες φόρτισης αρκούν για την πλήρη φόρτιση της μπαταρίας. - 5 λεπτά φόρτισης προσφέρουν 1 ώρα αναπαραγωγής.
4. Κατά τη διάρκεια της φόρτισης, τα ακουστικά μπορεί να χρησιμοποιηθούν μέσω σύζευξης Bluetooth®.

## LOGI TUNE

Η εφαρμογή Logi Tune συμβάλλει στη βελτίωση της απόδοσης των ακουστικών με περιοδικές ενημερώσεις λογισμικού και υλικολογισμικού.

Συνιστάται να ενημερώνετε τα ακουστικά. Για να κάνετε την ενημέρωση, κατεβάστε το Logi Tune από τη διεύθυνση [www.logitech.com/tune](http://www.logitech.com/tune)



## ΠΡΟΣΑΡΜΟΓΗ ΗΧΟΥ ΦΩΝΗΣ

Με τη λειτουργία **ήχου φωνής** μπορείτε κατά τη διάρκεια μιας συνομιλίας να ακούτε και τη δική σας φωνή, ώστε να γνωρίζετε πόσο δυνατά ακούγεστε όταν μιλάτε. Στο Logi Tune, επιλέξτε τη λειτουργία ήχου φωνής και προσαρμόστε ανάλογα τον επιλογέα.

- Υψηλότερος αριθμός σημαίνει ότι ακούτε περισσότερο τον εξωτερικό ήχο.
- Χαμηλότερος αριθμός σημαίνει ότι ακούτε λιγότερο τον εξωτερικό ήχο.

## ΧΡΟΝΟΔΙΑΚΟΠΤΗΣ ΑΝΑΣΤΟΛΗΣ ΛΕΙΤΟΥΡΓΙΑΣ

Από προεπιλογή, το σετ ακουστικών-μικροφώνου απενεργοποιείται αυτόματα όταν δεν έχει χρησιμοποιηθεί για 30 λεπτά. Ρυθμίστε τον χρονοδιακόπτη αναστολής λειτουργίας στο Logi Tune. Για την αφύπνιση του σετ ακουστικών-μικροφώνου, δοκιμάστε να απενεργοποιήσετε/ ενεργοποιήσετε τον διακόπτη λειτουργίας ξανά.

## ΣΥΝΔΕΣΗ ΤΟΥ ΣΕΤ ΑΚΟΥΣΤΙΚΩΝ-ΜΙΚΡΟΦΩΝΟΥ

1. Ενεργοποιήστε το σετ ακουστικών-μικροφώνου.
2. Πιέστε παρατεταμένα και ταυτόχρονα τα κουμπιά κλήσης και μείωσης έντασης ήχου '–' για 5 δευτερόλεπτα.
3. Η ενδεικτική λυχνία LED θα αναβοσβήσει γρήγορα από κόκκινο σε λευκό για 3 φορές και θα απενεργοποιηθεί όταν ολοκληρωθεί επιτυχώς η επαναφορά του σετ ακουστικών-μικροφώνου.
4. Το σετ ακουστικών-μικροφώνου θα απενεργοποιηθεί μετά την επαναφορά,

## ΔΙΑΣΤΑΣΕΙΣ

### Σετ ακουστικών-μικροφώνου

Ύψος x Πλάτος x Βάθος: 183,03 x 169,68 x 73 mm

Βάρος: 0,185 kg

### Μαξιλαράκι αυτιού:

Ύψος x Πλάτος x Βάθος: 98,6 x 75,44 x 19,3 mm

## ΑΠΑΙΤΗΣΕΙΣ ΣΥΣΤΗΜΑΤΟΣ

Λειτουργεί με κοινές εφαρμογές κλήσης σε όλες σχεδόν τις πλατφόρμες και τα λειτουργικά συστήματα.

Λειτουργεί με υπολογιστές με λογισμικά *Windows*, *Mac* ή *Chrome* μέσω *Bluetooth*<sup>®</sup> και με συσκευές *iOS* ή *Android* με υποστήριξη *Bluetooth*.

## ΤΕΧΝΙΚΕΣ ΠΡΟΔΙΑΓΡΑΦΕΣ

Τύπος μικροφώνου: Δύο πανκατευθυντικά μικρόφωνα MEMS με κατευθυντική διαμόρφωση δέσμης και DSP

Απόκριση συχνότητας (ηχείο): 20–20 kHz (λειτουργία μουσικής), 100–8 kHz (λειτουργία ομιλίας)

Απόκριση συχνότητας (μικρόφωνο): 100–8 kHz

Χρόνος ομιλίας έως και 18 ώρες

Χρόνος ακρόασης έως και 20 ώρες

Έκδοση *Bluetooth*<sup>®</sup>: 5.2

Εμβέλεια ασύρματης σύνδεσης: Έως 30 m / 100 ft (ελεύθερο οπτικό πεδίο)

Μήκος καλωδίου (καλώδιο φόρτισης *USB-C*): 1,5 m (4,9 ft)

[www.logitech.com/support/zonevibe100](http://www.logitech.com/support/zonevibe100)

## ЗНАКОМСТВО С ПРОДУКТОМ

Вид спереди:

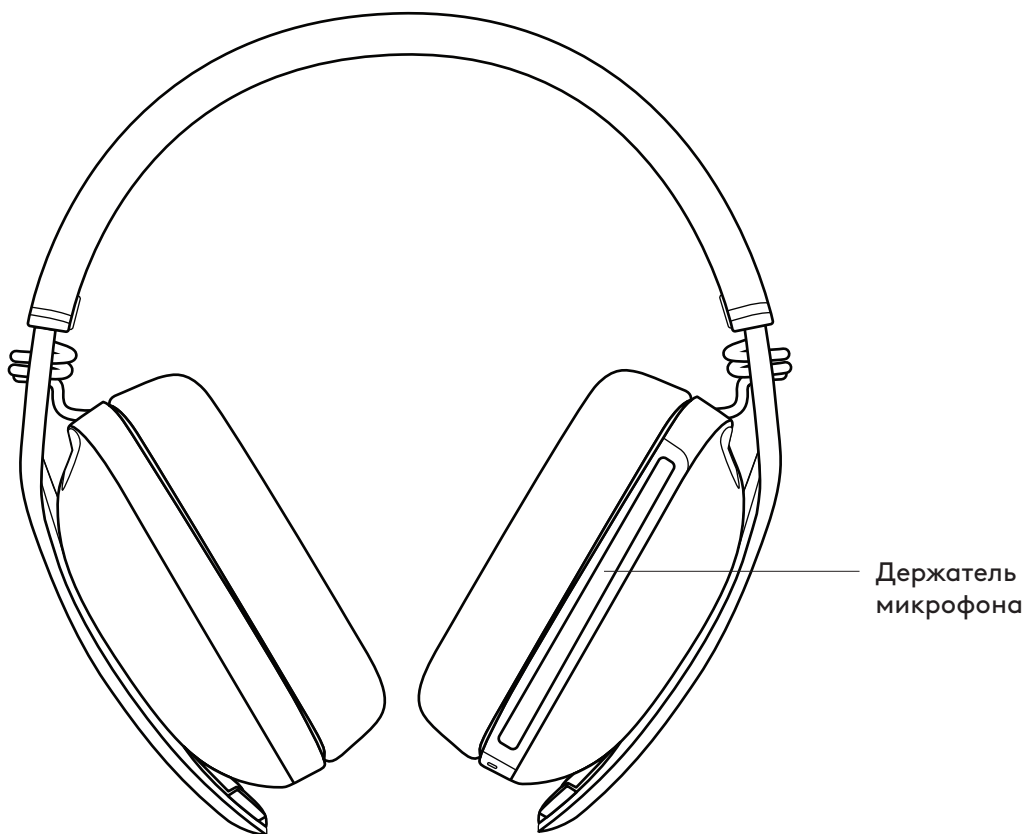

Вид сзади:

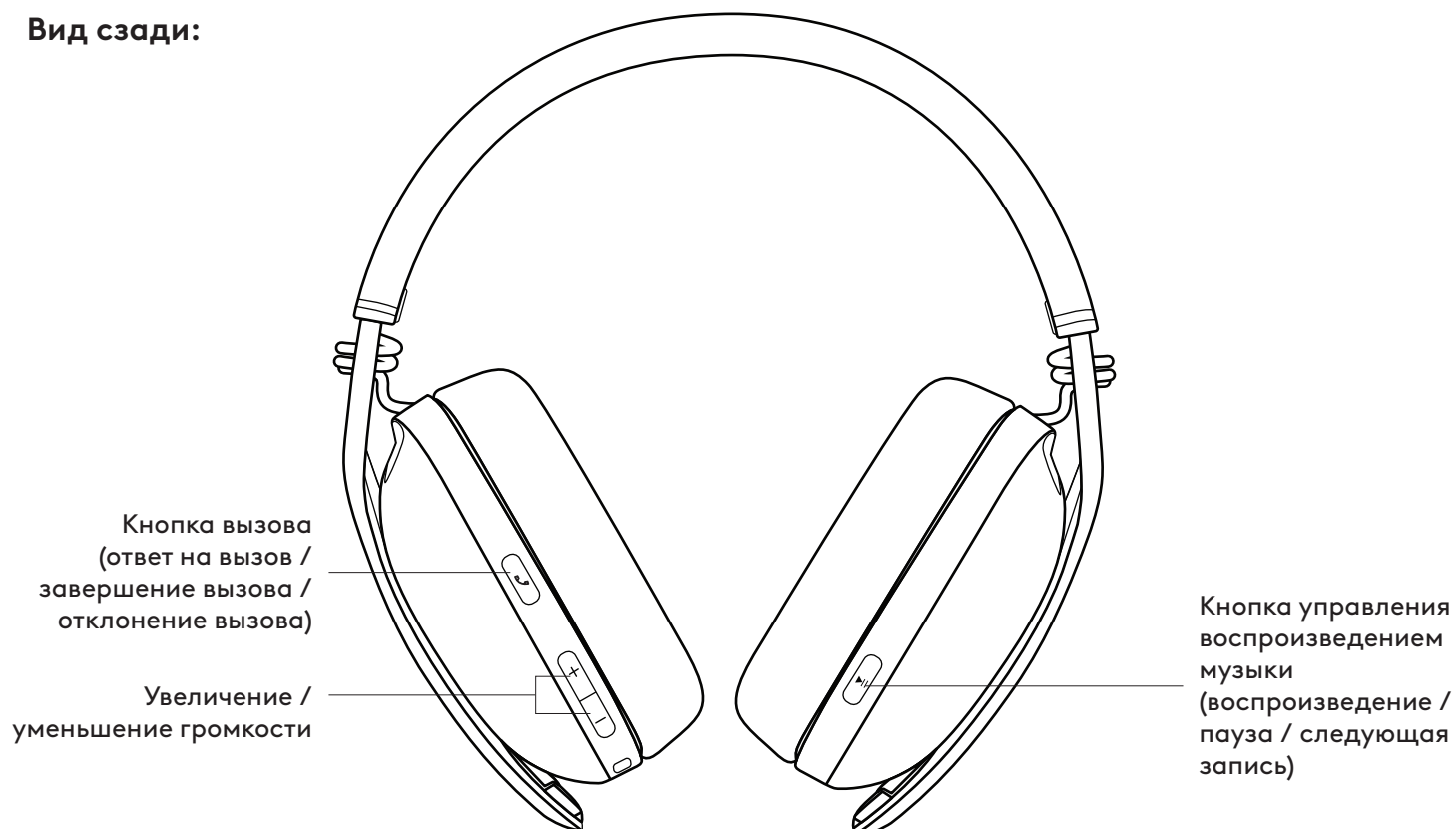

**Вид снизу:**

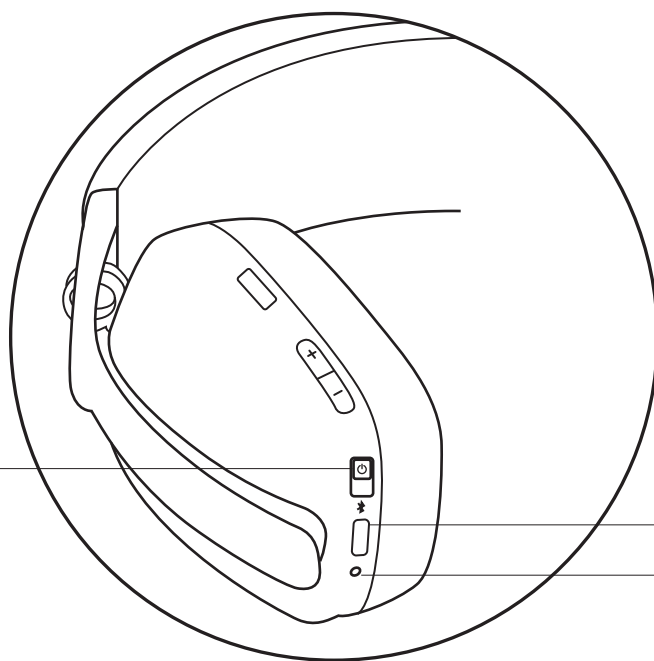

Трёхпозиционный  
переключатель  
(включение питания /  
сопряжение по  
*Bluetooth*<sup>®</sup>)

Порт *USB-C*

Светодиодный  
индикатор

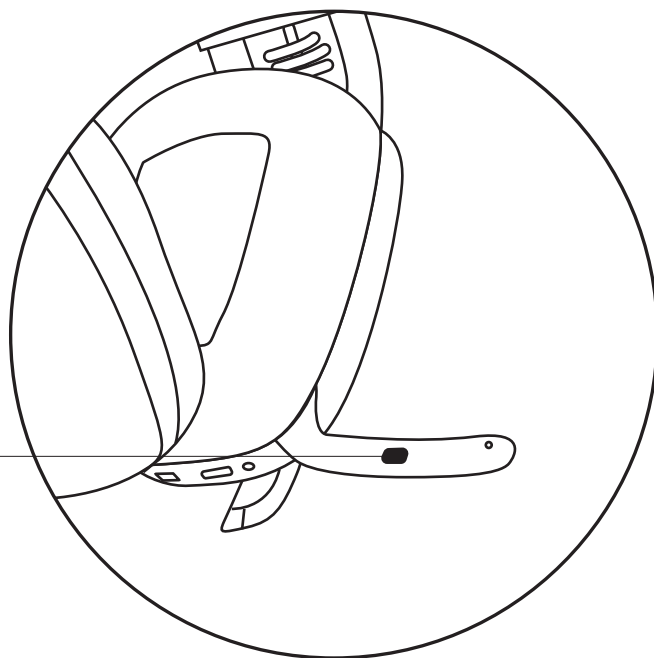

Кнопка отключения  
звука

## СОДЕРЖИМОЕ УПАКОВКИ

1. Беспроводные наушники Zone Vibe 100
2. Кабель для зарядки
3. Дорожный чехол
4. Документация пользователя

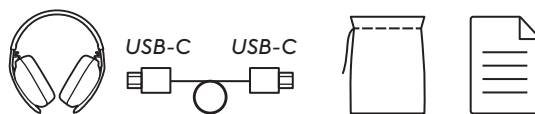

## ВКЛЮЧЕНИЕ И ОТКЛЮЧЕНИЕ ПИТАНИЯ

1. Переместите переключатель по направлению стрелки до середины, чтобы наушники включились.

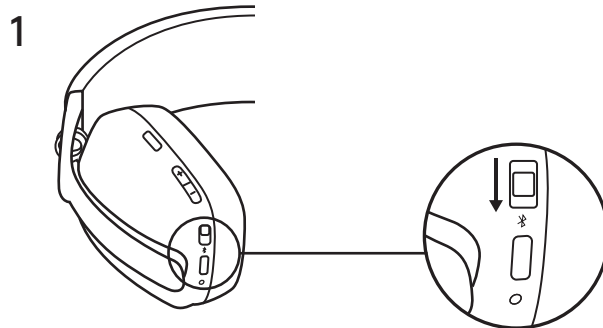

2. После включения светодиодный индикатор плавно сменит цвет на белый.
3. Голосовая подсказка осведомит вас о состоянии батареи.

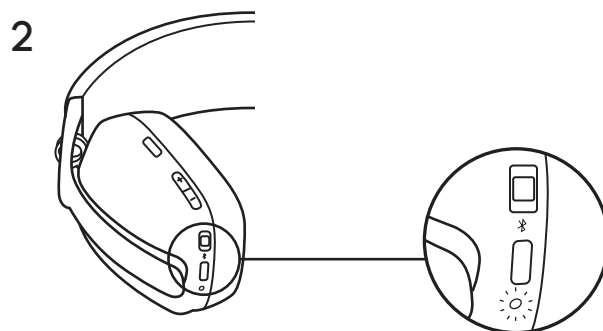

## ПОДКЛЮЧЕНИЕ НАУШНИКОВ

### Подключение по **BLUETOOTH®**

1. Переместите переключатель вниз по направлению стрелки и удерживайте его в этом положении на протяжении 2 секунд, чтобы начать процесс сопряжения.
2. Светодиодный индикатор начнет быстро мерцать белым.
3. Перейдите в настройки *Bluetooth®* на своем устройстве.
4. Выберите наушники Logi Zone Vibe 100 в списке обнаруженных устройств.
5. Когда сопряжение будет установлено, светодиодный индикатор начнет непрерывно гореть белым.

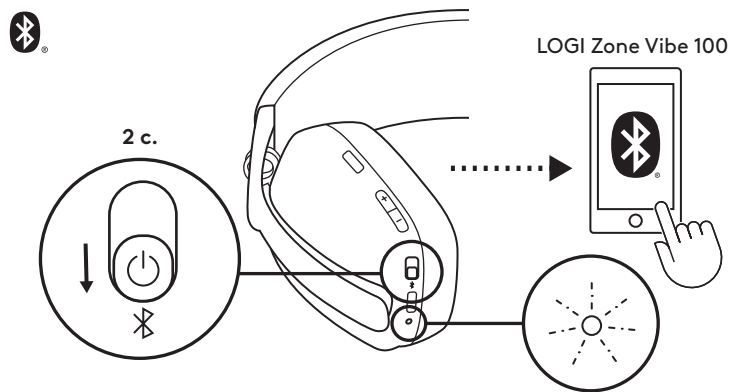

### РЕГУЛИРОВКА ПОСАДКИ НАУШНИКОВ

1. Регулируйте посадку наушников, перемещая их чашки вверх или вниз по расширенной части оголовья.
2. Отрегулировать посадку наушников будет проще, если вы наденете их на голову. Перемещайте чашки наушников вверх и вниз по оголовью, пока не почувствуете, что они удобно прилегают к ушам.

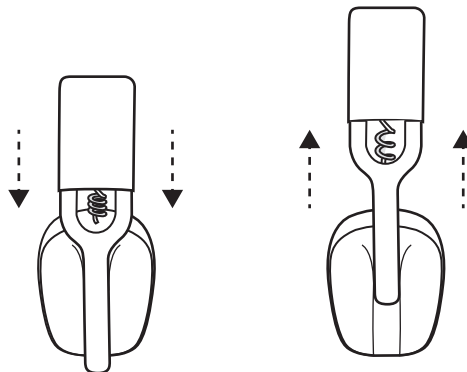

## ЭЛЕМЕНТЫ УПРАВЛЕНИЯ, ИСПОЛЬЗУЕМЫЕ В НАУШНИКАХ

| Для элементов управления с поддержкой УС: |                                    |   |                            |
|---|------------------------------------|---|----------------------------|
|   | Функция                            | Кнопка                                    | Действие                   |
| Управление вызовами                       | Ответ на вызов / завершение вызова | Кнопка вызова                             | Краткое нажатие            |
|   | Отклонение вызова                  |   | Удерживание в течение 2 с. |
| Управление воспроизведением музыки        | Воспроизведение / пауза            | Кнопка управления воспроизведением музыки | Краткое нажатие            |
|   | Переход к следующей записи         |   | Двойное нажатие            |
| Громкость                                 | Увеличение громкости               | «+»                                       | Краткое нажатие            |
|   | Уменьшение громкости               | «-»                                       |                            |
| Способ подключения                        | Сопряжение по Bluetooth®           | Кнопка питания                            | Удерживание в течение 2 с. |

### Примечание.

- Функции управления мультимедиа зависят от типа приложения.
- Действия по управлению вызовами всегда имеют высший приоритет. При подключении двух устройств по технологии Bluetooth® приоритет будет отдаваться тому, которое использовалось последним.

**Подсказка:** Элементы управления музыкальным эквалайзером можно найти в приложении Logi Tune.

## ОТКЛЮЧЕНИЕ ЗВУКА

Есть два способа отключить звук у микрофона.



Нажмите на эту кнопку, чтобы отключить звук.



Поверните держатель микрофона вверх или вниз, чтобы отключить или включить звук.



При включении / выключении микрофона поступает соответствующее голосовое уведомление.



## СВЕТОВОЙ ИНДИКАТОР НА НАУШНИКАХ

|                | Категория           | Состояние                      | Режим работы   |
|----------------|---------------------|--------------------------------|--|
| Белый          | Питание             | Питание ВКЛ.                   | Непрерывное свечение белым, а затем затухание  |
|                |                     | Батарея заряжается             | Пульсация  |
|                |                     | Батарея полностью заряжена     | Непрерывное свечение, а затем выключение   |
|                | Способы подключения | Сопряжение по Bluetooth®       | Быстрое мигание  |
|                |                     | Подключение по Bluetooth®      | Непрерывное свечение белым, а затем затухание  |
|                | Вызовы              | Активный вызов                 | Непрерывное свечение   |
| Входящий вызов |                     | Медленное мигание              |  |
| Красный        | Вызовы              | Отключить звук                 | Непрерывное свечение   |
|                | Питание             | Низкий уровень заряда батареи  | Медленное мигание  |
|                |                     | Возврат к заводским настройкам | Быстрое трехкратное мигание красным, а затем белым и выключение светодиодного индикатора |

### Примечание.

- Запущенные пользователем действия, такие как сопряжение по Bluetooth®, будут выполнены в первую очередь. После завершения этих процессов устройство вернется в исходное состояние.

## ЗАРЯДКА

Для экономии заряда батареи наушники автоматически отключаются после 30 минут бездействия.

Таймер автоматического перехода в спящий режим можно настроить в приложении Logi Tune.

Когда уровень заряда батареи становится низким, светодиодный индикатор на наушниках начинает медленно мигать КРАСНЫМ.

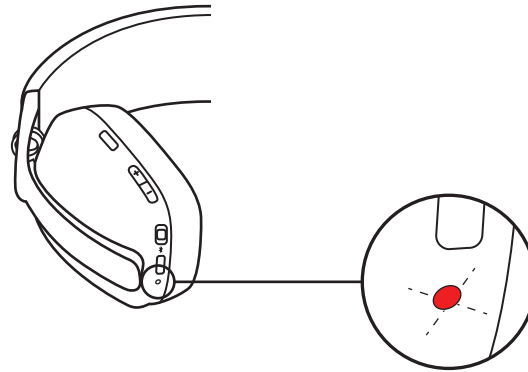

### Зарядка с помощью USB-кабеля

1. Подключите один конец кабеля к порту USB-C, который находится снизу чашки наушника, а другой его конец — к порту USB-C для зарядки на компьютере.
2. В процессе зарядки батареи светодиодный индикатор будет пульсировать.
3. Когда батарея полностью зарядится, светодиодный индикатор начнет непрерывно гореть белым светом.
  - Полная зарядка батареи занимает примерно 2 часа.
  - Пяти минут зарядки достаточно, чтобы воспроизводить аудиозаписи через наушники в течение 1 часа.
4. Во время зарядки наушники можно использовать в режиме сопряжения по Bluetooth®.

## LOGI TUNE

Приложение Logi Tune позволяет использовать наушники максимально эффективно. Необходимо только регулярно обновлять программную и программно-аппаратную части.

Рекомендуем обновлять наушники. Для этого необходимо загрузить программу Logi Tune со страницы [www.logitech.com/tune](http://www.logitech.com/tune)



## РЕГУЛИРОВКА САМОПРОСЛУШИВАНИЯ

**ФУНКЦИЯ самопрослушивания** дает пользователю возможность слышать собственный голос во время общения и контролировать его громкость. Чтобы настроить ее, откройте соответствующий раздел программы Logi Tune и воспользуйтесь круглым регулятором.

- Чем выше значение, тем громче будет слышен голос.
- Чем ниже значение, тем тише будет слышен голос.

## ТАЙМЕР АВТОМАТИЧЕСКОГО ПЕРЕХОДА В РЕЖИМ СНА

По умолчанию наушники автоматически отключаются, если их не используют в течение 30 минут. Таймер перехода в режим сна можно настроить в приложении Logi Tune. Чтобы наушники вышли из режима ожидания, необходимо снова переместить выключатель питания в положение «Выкл.» или «Вкл.».

## СБРОС НАСТРОЕК НАУШНИКОВ

1. Включите наушники.
2. Нажмите и удерживайте кнопки вызова и громкости («-») в течение 5 секунд.
3. Светодиодный индикатор быстро мигнет три раза красным, а затем белым, после чего отключится. Это означает, что сброс настроек наушников выполнен успешно.
4. После сброса настроек сами наушники тоже отключатся.

## РАЗМЕРЫ

### Наушники:

Высота x ширина x толщина: 183,03 x 169,68 x 73 мм

Вес: 0,185 кг

### Амбушюры:

Высота x ширина x толщина: 98,6 x 75,44 x 19,3 мм

## СИСТЕМНЫЕ ТРЕБОВАНИЯ

Устройство совместимо со стандартными приложениями для совершения вызовов, а также с большинством платформ и операционных систем.

Устройство может подключаться к компьютерам под управлением ОС *Windows*, *Mac* или *Chrome* через разъемы а также по технологии *Bluetooth*<sup>®</sup>.

Реализована возможность подключения к устройствам под управлением *iOS* или *Android* с поддержкой *Bluetooth*.

## ТЕХНИЧЕСКИЕ ХАРАКТЕРИСТИКИ

Тип микрофона: Два всенаправленных MEMS-микрофона с направленным формированием луча и цифровой обработкой сигнала (ЦОС)

Частотный диапазон (динамик): 20 Гц — 20 кГц (в режиме прослушивания музыки), 100 Гц — 8 кГц (в режиме разговора)

Частотный диапазон (микрофон): от 100 Гц до 8 кГц

Время работы в режиме разговора: до 18 часов.

Время работы в режиме прослушивания: до 20 часов.

Версия *Bluetooth*<sup>®</sup>: 5.2

Радиус действия беспроводной связи: до 30 м в зоне прямой видимости

Длина кабеля (кабель для зарядки *USB-C*): 1,5 м (4,9 фута)

[www.logitech.com/support/zonevibe100](http://www.logitech.com/support/zonevibe100)

## OPIS URZĄDZENIA

### Przód urządzenia:

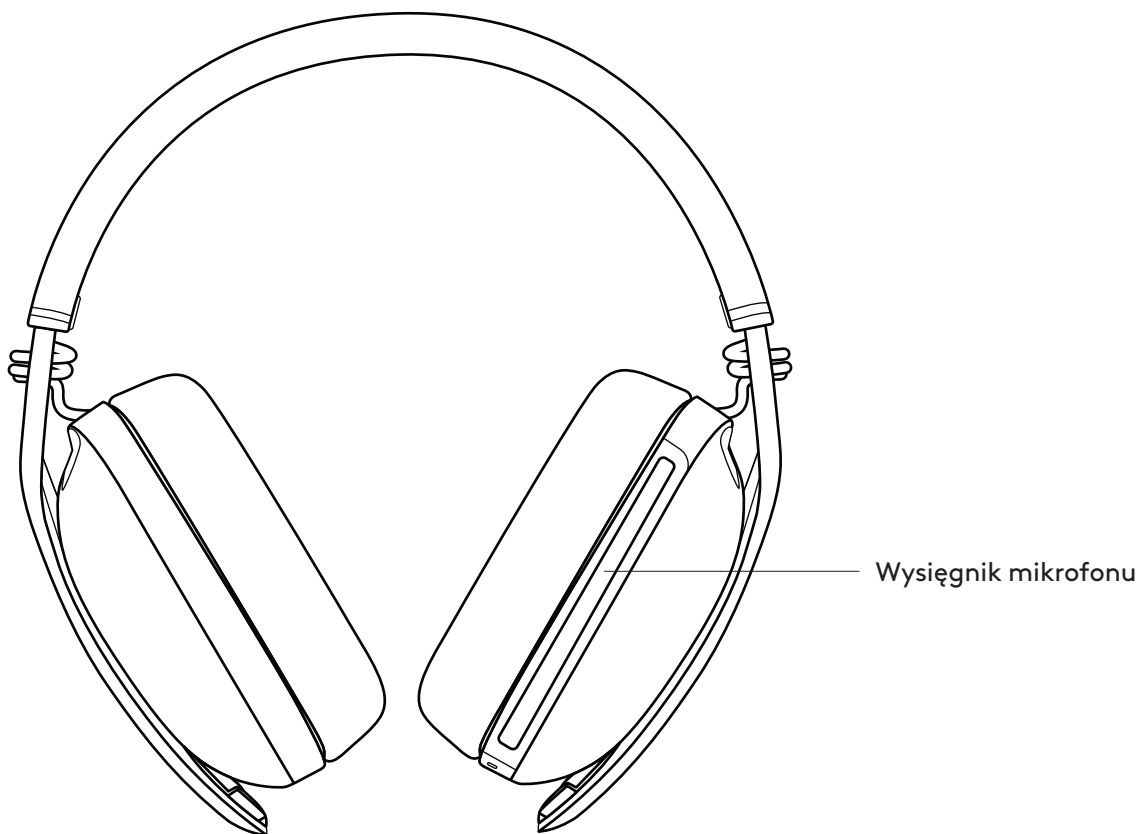

### Tył urządzenia:



## Spód urządzenia:

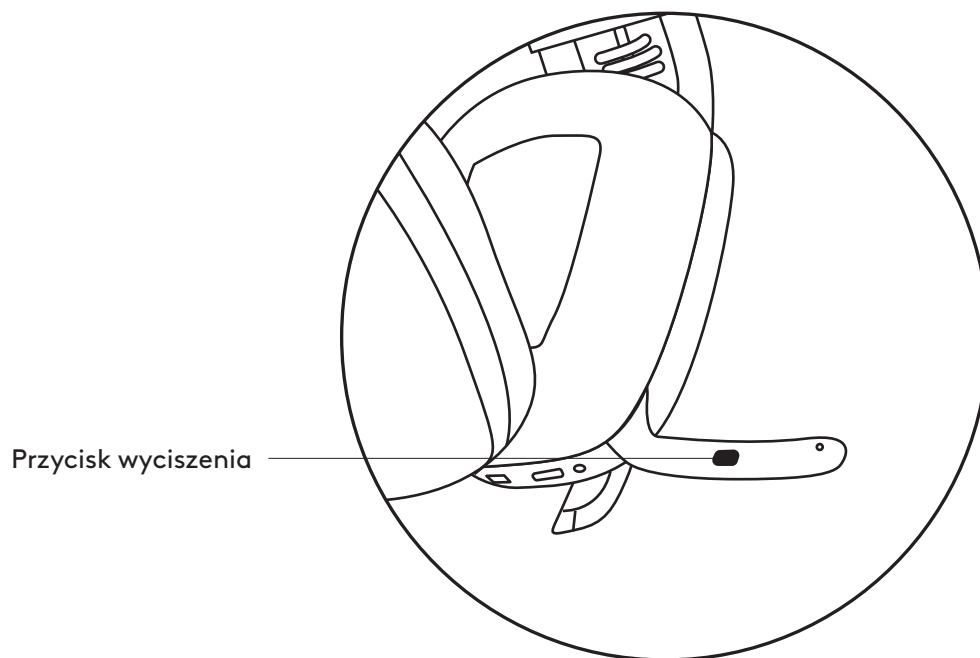
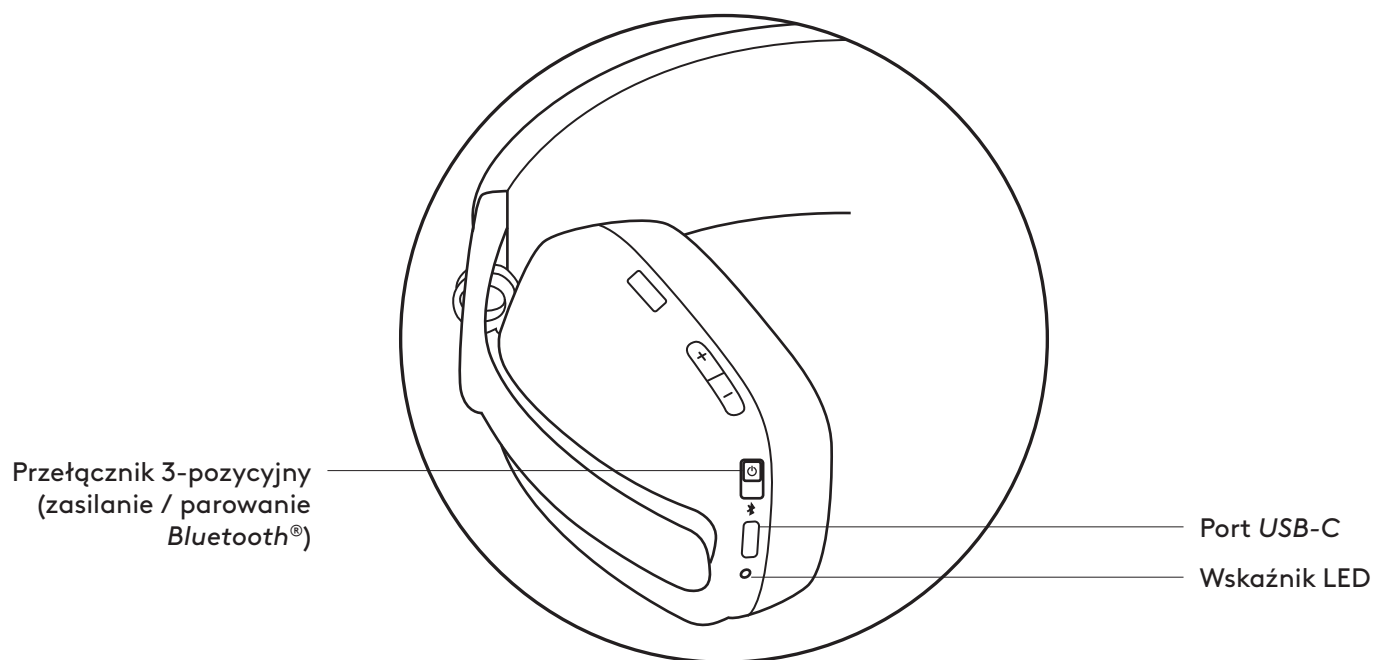

## ZAWARTOŚĆ OPAKOWANIA

1. Słuchawki bezprzewodowe Zone Vibe 100
2. Kabel do ładowania
3. Etui podróżne
4. Dokumentacja użytkownika

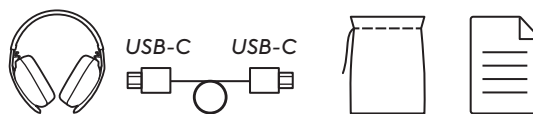

## WŁĄCZANIE/WYŁĄCZANIE

1. Aby włączyć słuchawki, przesunij przełącznik na środek w kierunku wskazanym przez strzałkę.

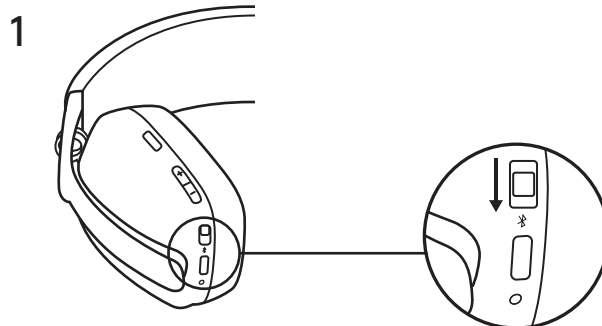

2. Po włączeniu wskaźnik LED zaświeci się lekko na biało.
3. Zabrzmi komunikat głosowy na temat stanu naładowania akumulatora.

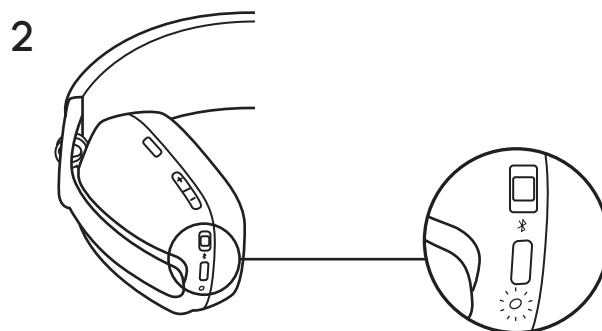

## PODŁĄCZANIE SŁUCHAWEK

### Podłączenie przez **BLUETOOTH®**

1. Aby zainicjować parowanie, na 2 sekundy przesunąć przelicznik na dół w kierunku wskazanym przez strzałkę.
2. Wskaźnik LED będzie szybko migał na biało.
3. Otwórz ustawienia *Bluetooth®* na urządzeniu.
4. Spośród wykrytych urządzeń wybierz Logi Zone Vibe 100.
5. Gdy parowanie przebiegnie pomyślnie, wskaźnik LED zacznie świecić nieprzerwanie na biało.

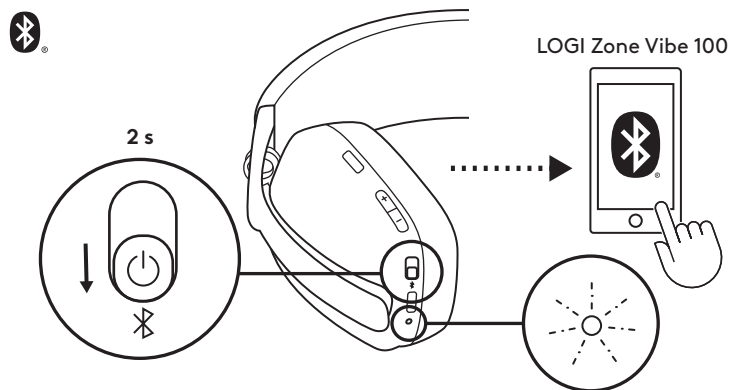

## REGULACJA SŁUCHAWEK

1. Słuchawki reguluje się przesuwając nauszники w górę i w dół po podłużnych elementach pałąka.
2. Założenie słuchawek na głowę może ułatwić regulację. Przesuwaj nauszники w górę i w dół pałąka do momentu, aż będą wygodnie przylegać do uszu.

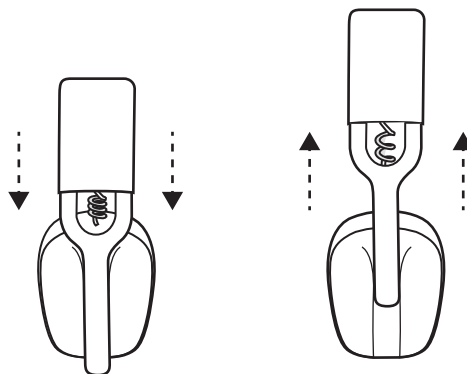

## STEROWANIE SŁUCHAWKAMI

| Funkcje sterowania:                     |                                   |                            |                      |
|---|-----------------------------------|----------------------------|----------------------|
|   | Użycie                            | Przycisk                   | Działanie            |
| Elementy sterowania do obsługi połączeń | Odbieranie/zakończenie połączenia | Przycisk połączeń          | Krótkie naciśnięcie  |
|   | Odrzucanie połączeń               |                            | Naciskanie przez 2 s |
| Sterowanie odtwarzaniem muzyki          | Odtwarzanie / wstrzymanie         | Przycisk sterowania muzyką | Krótkie naciśnięcie  |
|   | Przejdź do następnego utworu      |                            | Podwójne naciśnięcie |
| Głośność                                | Zwiększenie głośności             | „+”                        | Krótkie naciśnięcie  |
|   | Zmniejszenie głośności            | „-”                        |                      |
| Łączność                                | Parowanie Bluetooth®              | Przycisk zasilania         | Naciskanie przez 2 s |

### Uwaga:

- Funkcje sterowania multimediami zależą od typu aplikacji.
- Działania związane z połączeniami zawsze mają najwyższy priorytet. Gdy podłączone są dwa urządzenia Bluetooth®, ostatnie aktywne urządzenie będzie miało pierwszeństwo nad drugim.

**Wskazówka:** Sterowanie korektorem muzycznym dostępne w aplikacji Logi Tune.

## WYCISZANIE

Istnieją 2 sposoby na wyciszenie mikrofonu.

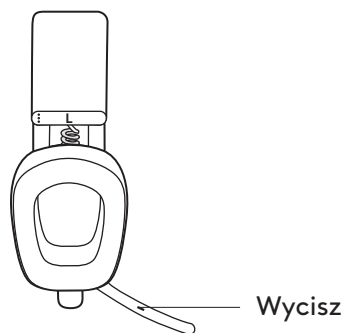

Naciśnij przycisk, aby wyciszyć.



Przekręć wysięgnik mikrofonu w górę lub w dół, aby wyciszyć bądź wyłączyć wyciszenie.



Powiadomienia głosowe informują o włączeniu lub wyłączeniu wyciszenia mikrofonu.



## WSKAŹNIK ŚWIETLNY SŁUCHAWEK

|                         | Kategoria  | Stan                              | Wskaźnik  |
|-------------------------|------------|-----------------------------------|---|
| Biały                   | Zasilanie  | Zasilanie WŁĄCZONE                | Świeci na biało i przygasa  |
|                         |            | Ładowanie akumulatora             | Oddycha   |
|                         |            | Akumulator w pełni naładowany     | Świeci stale i gaśnie   |
|                         | Łączność   | Parowanie Bluetooth®              | Miga szybko   |
|                         |            | Podłączono Bluetooth®             | Świeci na biało i przygasa  |
|                         | Połączenia | Połączenie aktywne                | Świeci nieprzerwanie  |
| Połączenie przychodzące |            | Miga powoli                       |   |
| Czerwony                | Połączenia | Wycisz                            | Świeci nieprzerwanie  |
|                         | Zasilanie  | Słaby akumulator (< 10%)          | Miga powoli   |
|                         |            | Przywracanie ustawień fabrycznych | Miga szybko zmieniając się z czerwonego na biały trzy razy, po czym LED wyłącza się |

### Uwaga:

- Aktywności wywołane przez użytkownika, takie jak parowanie przez Bluetooth®, będą miały wyższy priorytet, a po jej zakończeniu zostaną przywrócone do stanu poprzedniego.

## ŁADOWANIE

**Słuchawki automatycznie wyłączają się po 30 minutach bezczynności w celu oszczędzania akumulatora.**

**Wyłącznik czasowy można dostosować w aplikacji Logi Tune.**

**Gdy stan akumulatora będzie słaby, wskaźnik LED słuchawek będzie powoli migał na CZERWONO.**

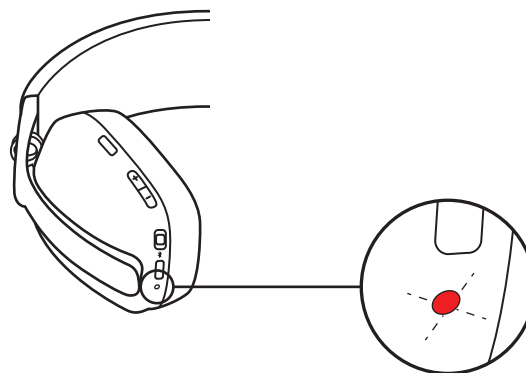

### Ładowanie przez kabel USB

1. Podłącz jeden koniec kabla do portu USB-C na spodzie nauszника, a drugi koniec do portu USB-C ładowania w komputerze.
2. Podczas ładowania wskaźnik LED będzie oddychał powoli na biało.
3. Po naładowaniu do pełna wskaźnik LED zacznie nieprzerwanie świecić na biało.
  - ładowanie przez 2 godziny naładuje akumulator w pełni.
  - ładowanie przez 5 minut zapewnia 1 godzinę odtwarzania.
4. W trakcie ładowania słuchawek można używać w sparowanych przez Bluetooth®.

## LOGI TUNE

Logi Tune pomaga ulepszyć działanie słuchawek poprzez okresowe aktualizacje aplikacji i oprogramowania układowego.

Zaleca się aktualizowanie słuchawek. W tym celu pobierz aplikację Logi Tune ze strony [www.logitech.com/tune](http://www.logitech.com/tune)



## REGULOWANIE TONU BOCZNEGO

**Ton boczny** pozwala Ci usłyszeć własny głos podczas rozmów, dzięki czemu wiesz, jak głośno mówisz.

W aplikacji Logi Tune wybierz funkcję tonu bocznego i dostosuj go za pomocą pokrętła.

- Wyższa cyfra oznacza mocniejszą słyszalność dźwięku z zewnątrz.
- Niższa cyfra oznacza słabszą słyszalność dźwięku z zewnątrz.

## AUTOMATYCZNY WYŁĄCZNIK CZASOWY

Domyślnie słuchawki wyłączą się automatycznie po 30 minutach braku użytkowania. Dostosuj wyłącznik czasowy w aplikacji Logi Tune. Aby wybudzić słuchawki, ponownie przesunąć włącznik.

## RESETOWANIE SŁUCHAWEK

1. Włącz słuchawki.
2. Naciśnij i przytrzymaj przyciski połączenia oraz głośności „-” przez 5 sekund.
3. Po pomyślnym zresetowaniu słuchawek wskaźnik LED będzie szybko migał 3 razy zmieniając kolor z czerwonego na biały, po czym wyłączy się.
4. Po zresetowaniu słuchawki wyłączą się.

## WYMIARY

### Słuchawki:

Wysokość × szerokość × głębokość: 183,03 × 169,68 × 73 mm

Masa: 0,185 kg

### Poduszka:

Wysokość × szerokość × głębokość: 98,6 × 75,44 × 19,3 mm

## WYMAGANIA SYSTEMOWE

Współpracuje z popularnymi aplikacjami do prowadzenia rozmów, z niemal wszystkimi platformami i systemami operacyjnymi.

Działa z komputerami *Windows*, *Mac* lub *Chrome* poprzez łączność *Bluetooth*<sup>®</sup> oraz urządzeniami z systemem *iOS* lub *Android* obsługującymi funkcję *Bluetooth*.

## DANE TECHNICZNE

Typ mikrofonu: Dwa wielokierunkowe mikrofony MEMS z kierunkowym formowaniem wiązki i DSP

Pasma przenoszenia (głośnik): 20 Hz – 20 kHz (tryb odtwarzania muzyki), 100 Hz – 8 kHz (tryb rozmowy)

Pasma przenoszenia (mikrofon): 100 Hz – 8 kHz

Czas rozmów do 18 h

Czas słuchania do 20 h

Wersja *Bluetooth*<sup>®</sup>: 5.2

Zasięg łączności bezprzewodowej: Do 30 m / 100 stóp (otwarta przestrzeń, w zasięgu wzroku)

Długość kabla (*USB-C* do ładowania): 1,5 m (4,9 stopy)

[www.logitech.com/support/zonevibe100](http://www.logitech.com/support/zonevibe100)

## A TERMÉK ISMERTETÉSE

Előnézeti kép:

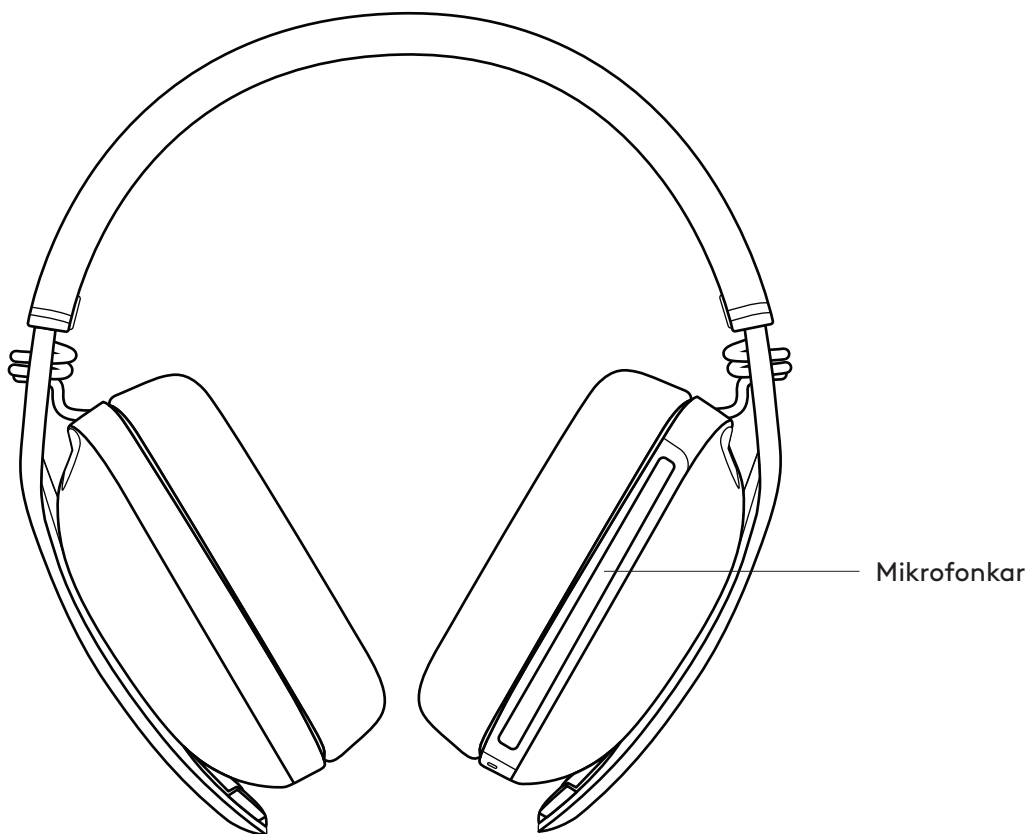

Hátulnézet:



## Alulnézet:

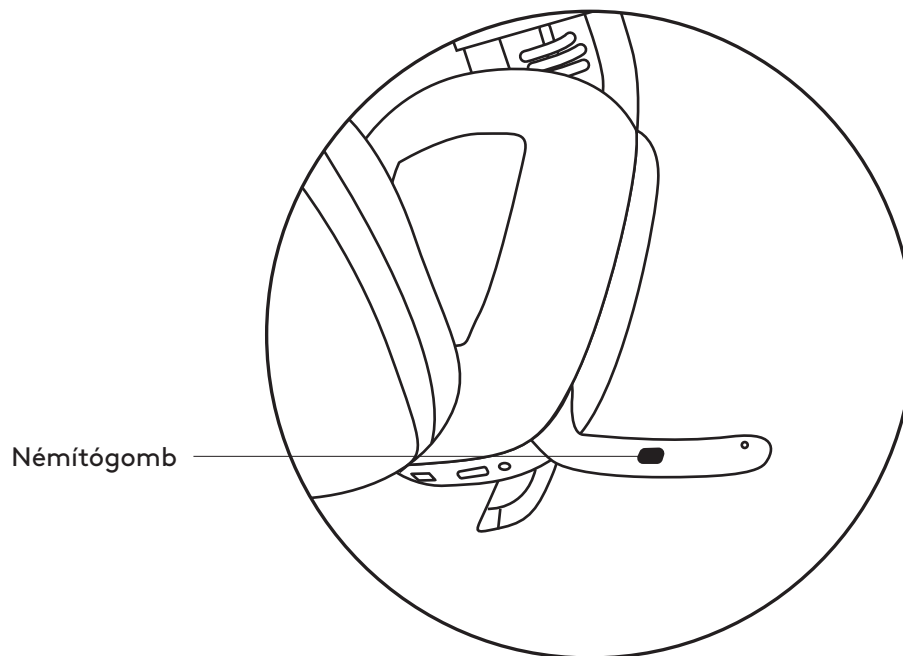
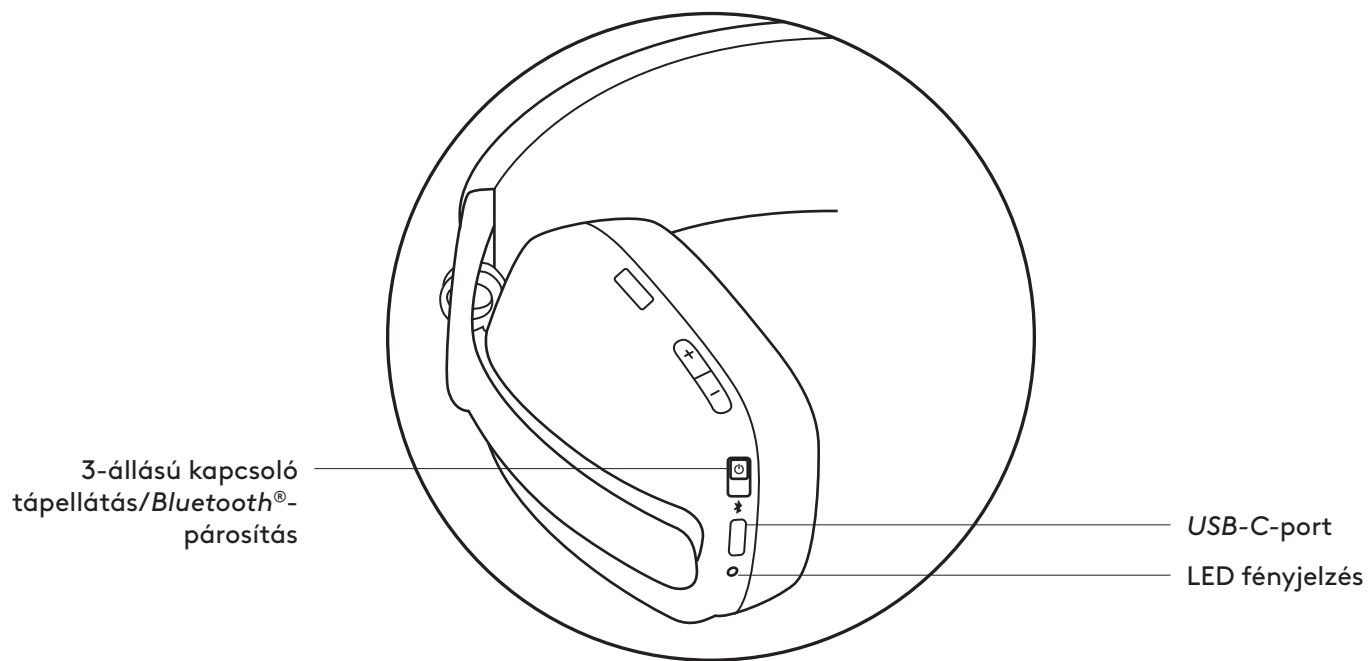

## CSOMAG TARTALMA

1. Zone Vibe 100 vezeték nélküli fejhallgatók
2. Töltőkábel
3. Hordtok
4. Felhasználói útmutató

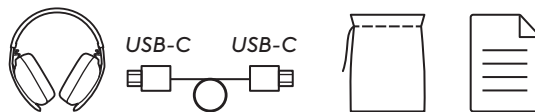

## BE- / KIKAPCSOLÁS

1. A fejhallgató bekapcsolásához csúsztassa el a kapcsolót a nyíl irányába középre.

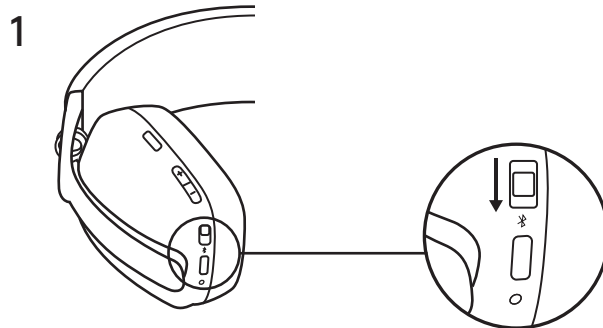

2. A bekapcsolás után a LED enyhén fehérre vált.
3. Az akkumulátor állapotát hangjelzés igazolja vissza.

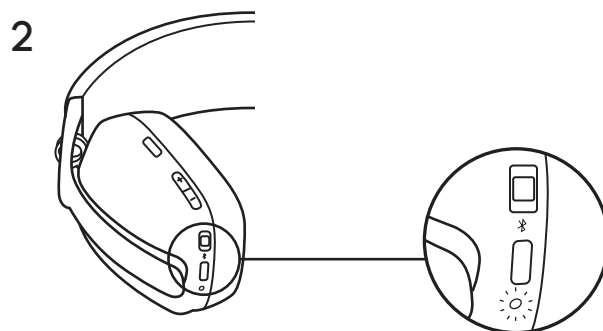

## A FEJHALLGATÓK CSATLAKOZTATÁSA

### Csatlakozás **BLUETOOTH®**-on keresztül

1. A párosítás megkezdéséhez csúsztassa a kapcsolót lefelé a nyíl irányában 2 másodpercig.
2. A LED gyorsan fehérén villogni fog.
3. Nyissa meg a *Bluetooth®*-beállításokat az eszközén.
4. Válassza a Logi Zone Vibe 100 fejhallgatót a felfedezhetők között.
5. A sikeres párosítás után a LED folyamatos fehér fényre vált.

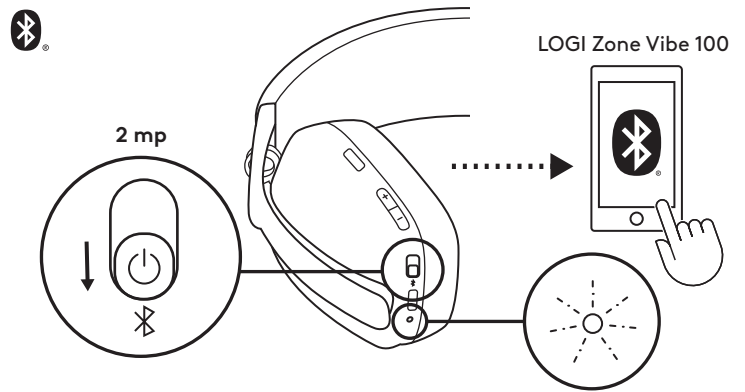

## FEJHALLGATÓ BEÁLLÍTÁSA

1. A fejhallgató a fülpárnáknak a fejpánt meghosszabbított szakaszán fel-, illetve lefelé történő csúsztatásával állítható.
2. Egyszerűbb a fején beállítani a fejhallgatót. Csúsztassa a fülpárnákat a fejpánton felfelé és lefelé, amíg kényelmesen nem illeszkednek a fülére.

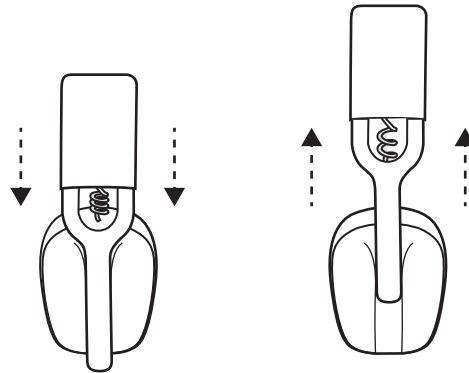

## A FEJHALLGATÓ KEZELŐSZERVEI

| UC-vezérléshez:            |                               |                    |                          |
|----------------------------|-------------------------------|--------------------|--------------------------|
|                            | Használat                     | Gomb               | Művelet                  |
| Hívásvezérlő kezelőszervek | Hívás fogadása/<br>befejezése | Hívásgomb          | Rövid megnyomás          |
|                            | Hívás elutasítása             |                    | 2 másodperces gombnyomás |
| Zenelejátszás vezérlése    | Lejátszás/Szünet              | Zenevezérlő gomb   | Rövid megnyomás          |
|                            | Előretekerés                  |                    | Dupla megnyomás          |
| Hangerő                    | Hangerő növelése              | „+”                | Rövid megnyomás          |
|                            | Hangerő csökkentése           | „-”                |                          |
| Csatlakozás                | Bluetooth®-párosítás          | Be-/kikapcsológomb | 2 másodperces gombnyomás |

### Megjegyzés:

- A médiavezérlők működése az alkalmazás típusától függ.
- A hívási tevékenységek mindig prioritást élveznek. Két Bluetooth®-eszköz csatlakoztatásakor az utolsó aktív eszköz felülírja a másikat.

**Tanács:** A zene hangszínszabályozójának kezelőszervei elérhetők a Logi Tune alkalmazásban.

## NÉMÍTÁS

A mikrofon kétféleképp némítható.

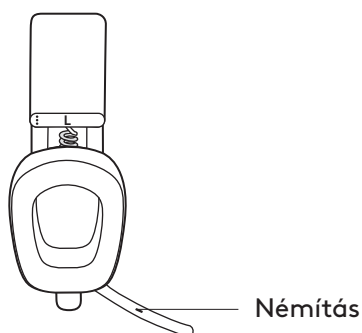

A némításhoz nyomja meg a gombot.



A némításhoz / némítás feloldásához hajtsa fel, illetve le a mikrofonkart.



Hangértesítések jelzik, amikor a mikrofont elnémítja/ megszünteti a némítást



## A FEJHALLGATÓ NÉMÍTÁSI JELZŐFÉNYE

|              | Kategória  | Állapot                                | Fényjelzés   |
|--------------|------------|--|--|
| Fehér        | Tápellátás | BEkapcsolás                            | Folyamatos fehérre vált, majd elhalványul                              |
|              |            | Akkumulátor töltése                    | Légzésritmusú  |
|              |            | Az akkumulátor teljesen fel van töltve | Folyamatosan világít, majd elalszik                                    |
|              | Kapcsolat  | Bluetooth®-párosítás                   | Gyorsan villog   |
|              |            | Bluetooth®-szal csatlakozva            | Folyamatos fehérre vált, majd elhalványul                              |
|              | Hívások    | Folyamatban lévő hívás                 | Folyamatos   |
| Bejövő hívás |            | Lassú villogás                         |  |
| Piros        | Hívások    | Némítés                                | Folyamatos   |
|              | Tápellátás | Alacsony akkumulátortöltöttség (< 10%) | Lassú villogás   |
|              |            | Visszaállítás a gyári beállításokra    | Háromszor gyorsan villog vörösről fehérre váltva, majd a LED kikapcsol |

### Megjegyzés:

– A Bluetooth®-párosítás és más felhasználó által kezdeményezett műveletek prioritást kapnak, majd a művelet befejeztével visszatérnek az előző állapotukba.

## TÖLTÉS

**Az üzemidővel való takarékoskodás érdekében a fejhallgató automatikusan kikapcsol, ha 30 percig folyamatosan nincs használatban.**

**Az elalvásidőzítő a Logi Tune alkalmazásban állítható.**

**Az akkumulátor alacsony töltöttségét a fejhallgató LED-jének VÖRÖS színű lassú villogása jelzi.**

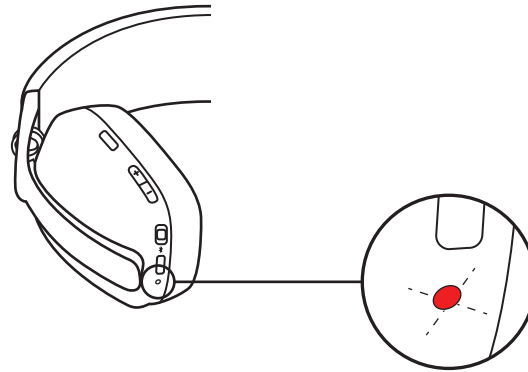

### Töltés USB-kábelen keresztül

1. Dugja a kábel egyik végét a fülpárna alján lévő USB-C-portba, a másik végét a számítógép USB-C-töltőportjába.
2. A LED légzésritmusban kezd villogni a töltés alatt.
3. Teljes feltöltöttség esetén a LED folyamatos fehérre vált.
  - Az akkumulátor teljes feltöltése 2 órát vesz igénybe.
  - 5 perc töltés 1 órányi lejátszást biztosít.
4. A fejhallgató használható a párosított Bluetooth®-szal a töltés során.

## LOGI TUNE

A Logi Tune a szoftver és a belső vezérlőprogram rendszeres frissítéseivel fokozza a fejhallgató teljesítményét.

Javasoljuk, hogy frissítse a fejhallgatót. Ehhez töltsse le a Logi Tune alkalmazást a [www.logitech.com/tune](http://www.logitech.com/tune) weboldaltól.



## ÖNHANG BEÁLLÍTÁSA

Az **önhang** lehetővé teszi, hogy a beszélgetések alatt hallja a saját hangját, így mindig tudhatja, hogy milyen hangosan beszél. A Logi Tune alkalmazásban válassza az önhang funkciót, és módosítsa a tárcsázót ennek megfelelően.

- A magasabb szám azt jelenti, hogy több külső hangot hall.
- Az alacsonyabb szám azt jelenti, hogy kevesebb külső hangot hall.

## AUTOMATIKUS ALVÓMÓD-IDŐZÍTŐ

A fejhallgató automatikusan kikapcsol, amikor 30 percig használaton kívül van. Az alvó mód időzítője a Logi Tune alkalmazásban módosítható. A fejhallgató felébresztéséhez a bekapcsológomb ismételt átváltásával próbálkozzon.

## A FEJHALLGATÓ ALAPHELYZETBE ÁLLÍTÁSA

1. Kapcsolja be a fejhallgatót.
2. Nyomja meg és tartsa nyomva a hívásgombot és a „-” hangerőgombot 5 másodpercig.
3. A LED gyors villogással 3-szor vörösről fehérre vált, majd amikor a fejhallgatónak sikerül alaphelyzetbe állni, kikapcsol.
4. Az alaphelyzetbe állást követően a fejhallgató kikapcsol.

## MÉRETEK

### Fejhallgatók:

Magasság × szélesség × mélység: 183,03 mm × 169,68 mm × 73 mm

Tömeg: 0,185 kg

### Fülpárna:

Magasság × szélesség × mélység: 98,6 mm × 75,44 mm × 19,3 mm

## RENDSZERKÖVETELMÉNYEK

Használható szinte minden platform és operációs rendszer leggyakrabban használt hívóalkalmazásaival.

Használható *Windows*, *Mac* és *Chrome* operációs rendszerű számítógépekkel *Bluetooth*<sup>®</sup> -kapcsolaton keresztül, valamint Bluetooth-kompatibilis *iOS* vagy *Android* rendszerű eszközökkel.

## MŰSZAKI ADATOK

Mikrofon típusa: Duál irányítatlan MEMS-mikrofon irányított sugárformálással és digitális jelfeldolgozással (DSP)

Frekvenciamenet (hangszóró): 20–20 kHz (zene üzemmódban), 100 Hz – 8 kHz (beszéd üzemmódban)

Frekvenciamenet (mikrofon): 100 Hz – 8 kHz

Akár 18 óra beszélgetési idő

Akár 20 óra lejátszási idő

*Bluetooth*<sup>®</sup>-verzió: 5.2

Vezeték nélküli hatótávolság: Maximum 30 m / 100 láb (közvetlen rálátással)

Kábelhossz (*USB-C* típusú töltőkábel): 1,5 m (4,9 láb)

[www.logitech.com/support/zonevibe100](http://www.logitech.com/support/zonevibe100)

## POPIS PRODUKTU

### Pohled zepředu:

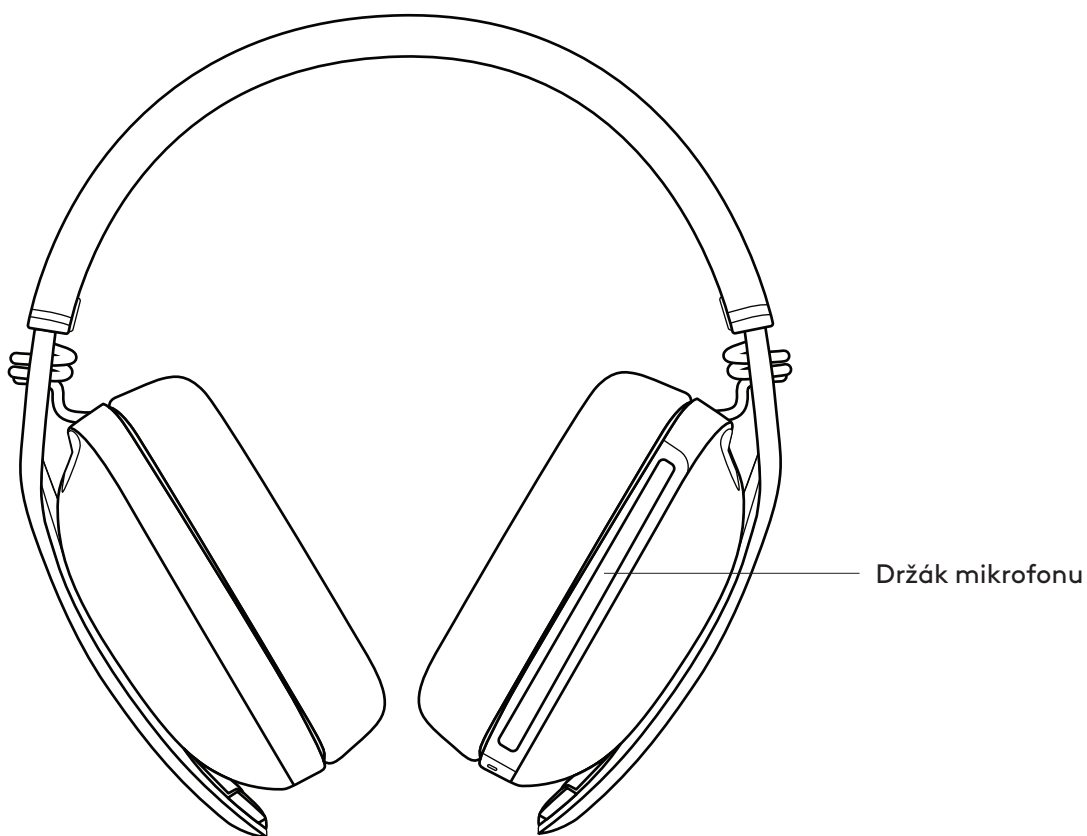

### Pohled zezadu:

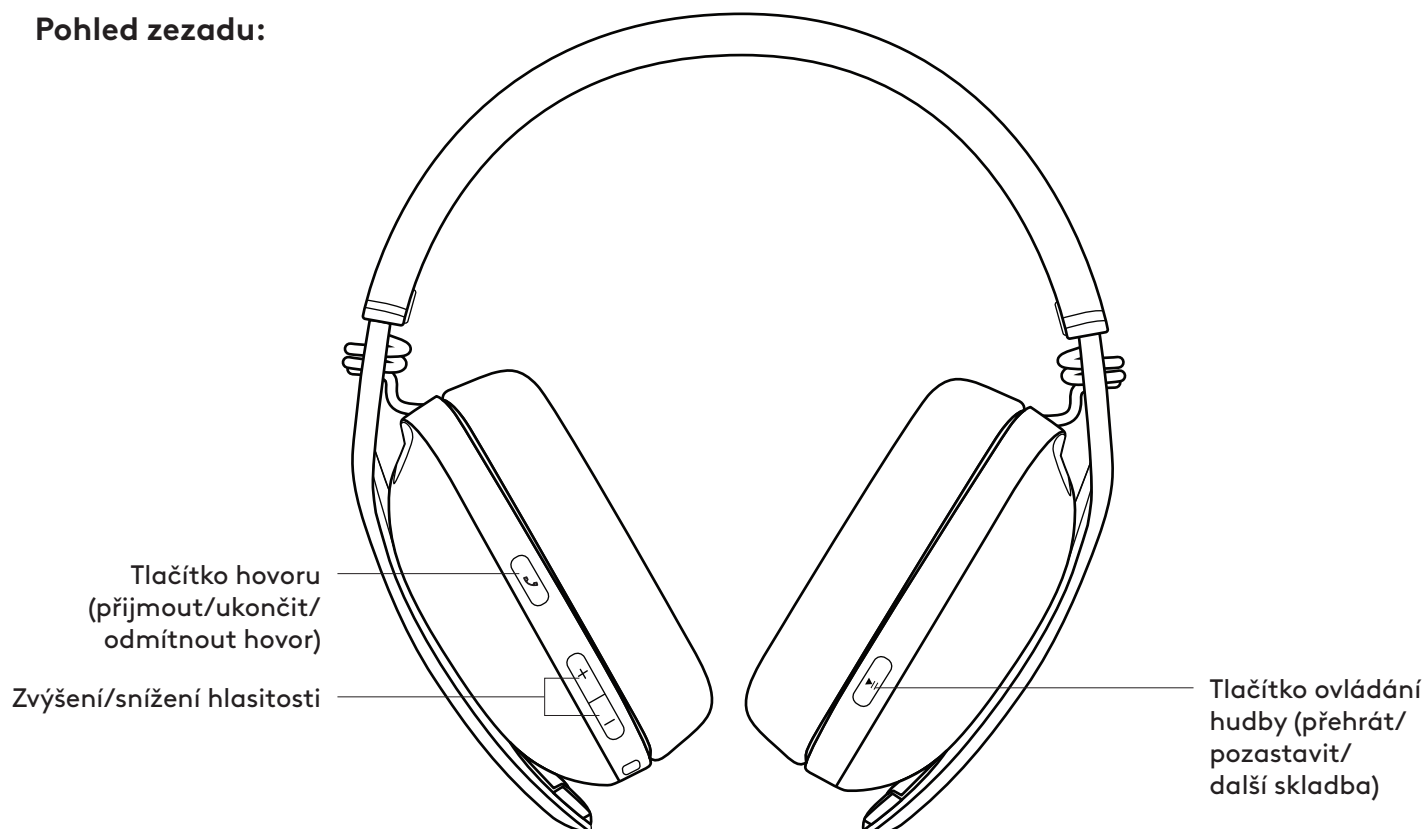

## Pohled zdola:

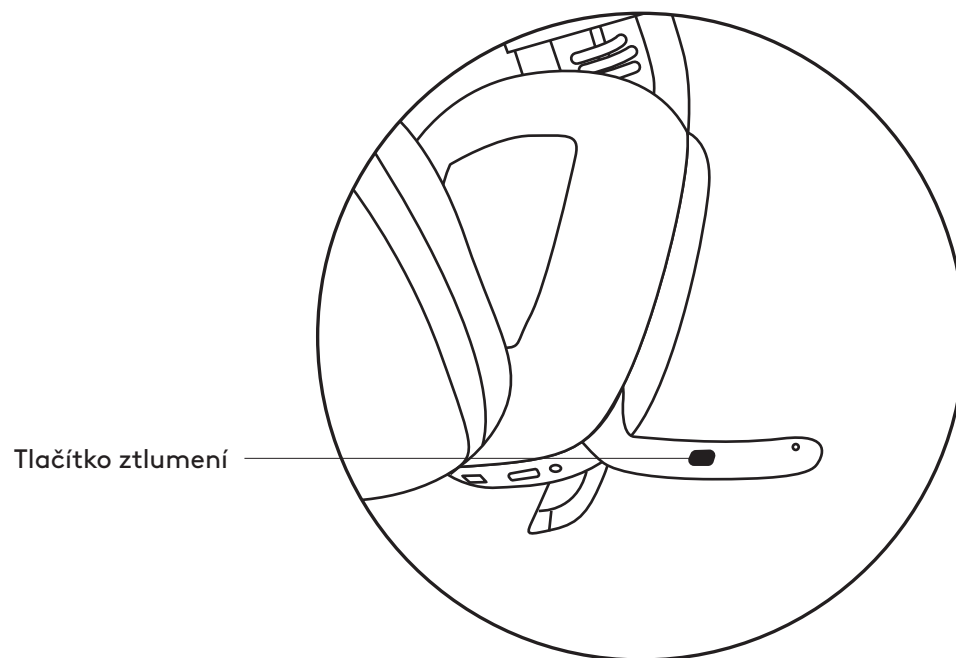
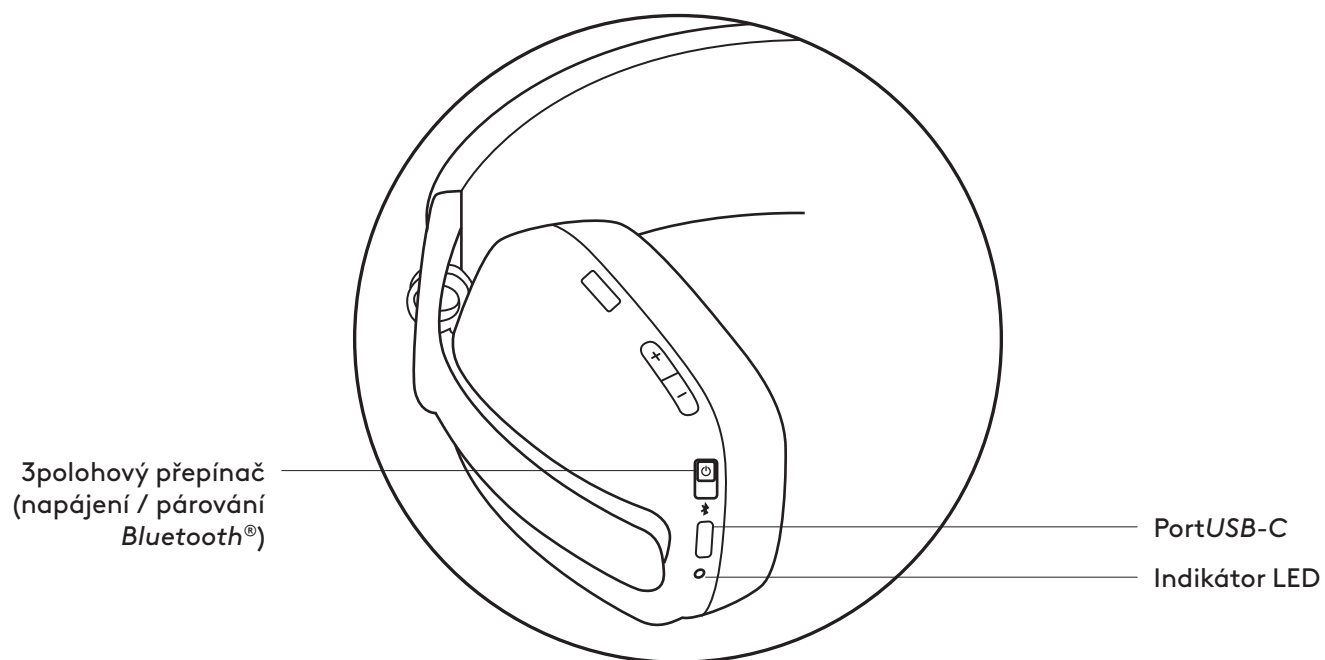

## OBSAH BALENÍ

1. Bezdrátová sluchátka Zone Vibe 100
2. Nabíjecí kabel
3. Cestovní pouzdro
4. Uživatelská dokumentace

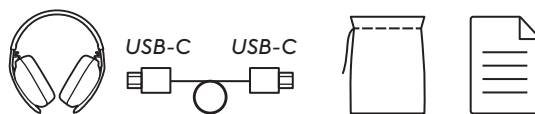

## ZAPNUTÍ/VYPNUTÍ

1. Sluchátka zapnete posunutím přepínače ve směru šipky doprostřed.

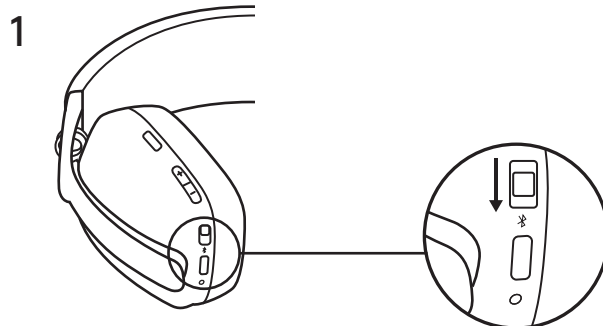

2. Po zapnutí se indikátor LED rozsvítí slabě bíle.
3. Ozve se hlasové upozornění, které informuje o stavu baterie.

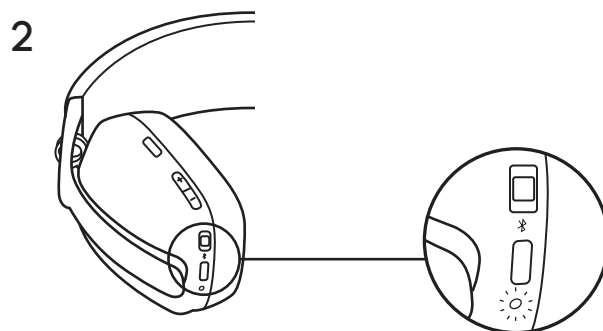

## PŘIPOJENÍ SLUCHÁTEK

### Připojení prostřednictvím **BLUETOOTH®**

1. Posunutím přepínače dolů ve směru šipky na 2 sekundy zahájíte párování.
2. Indikátor LED se rozblíká rychle bíle.
3. Otevřete nastavení *Bluetooth®* na svém zařízení.
4. Ze seznamu dostupných zařízení vyberte Logi Zone Vibe 100.
5. Po úspěšném spárování se indikátor LED rozsvítí bíle.

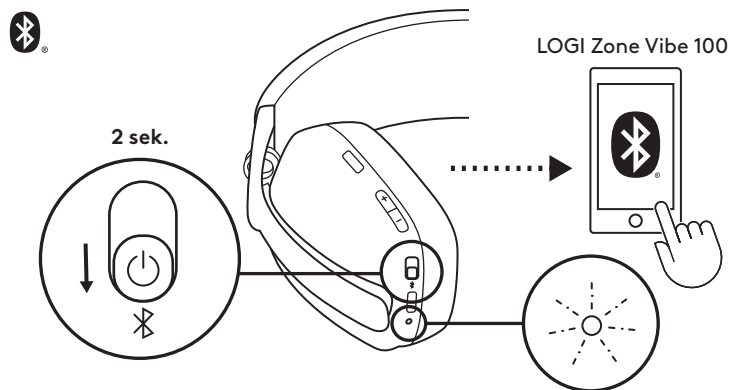

## NASTAVENÍ SLUCHÁTEK

1. Sluchátka si můžete přizpůsobit posouváním náušníků po prodloužené části hlavového mostu nahoru a dolů.
2. Sluchátka se snáze přizpůsobí po usazení na hlavu. Posouvejte náušníky nahoru a dolů na hlavovém mostu, dokud pohodlně nepadnou na uši.

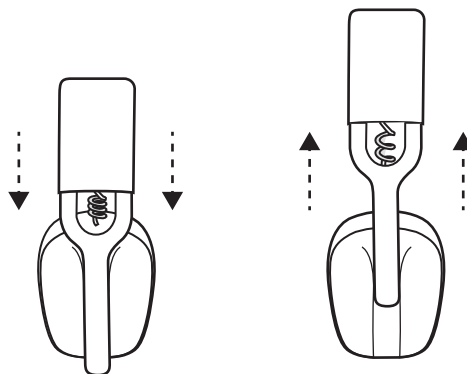

## OVLÁDACÍ PRVKY SLUCHÁTEK

| Ovládací prvky UC: |                        |                         |               |
|--------------------|------------------------|-------------------------|---------------|
|                    | Použití                | Tlačítko                | Akce          |
| Ovládání hovoru    | Příjem/ukončení hovoru | Tlačítko hovoru         | Krátký stisk  |
|                    | Odmítnutí hovoru       |                         | Stisk 2 sek.  |
| Ovládání hudby     | Přehrát/Pozastavit     | Tlačítko ovládání hudby | Krátký stisk  |
|                    | Další skladba          |                         | Dvojitý stisk |
| Hlasitost          | Zvýšení hlasitosti     | „+“                     | Krátký stisk  |
|                    | Snížení hlasitosti     | „-“                     |               |
| Připojení          | Párování Bluetooth®    | Tlačítko napájení       | Stisk 2 sek.  |

### Poznámka:

- Funkce ovládání médií závisí na typech aplikace.
- Aktivity hovoru mají vždy přednost. Při připojení dvou zařízení Bluetooth® bude mít poslední připojené zařízení přednost před prvním.

**Tip:** Ovládací prvky ekvalizéru hudby jsou k dispozici v Logi Tune.

## ZTLUMIT

Mikrofon lze ztlumit 2 způsoby.

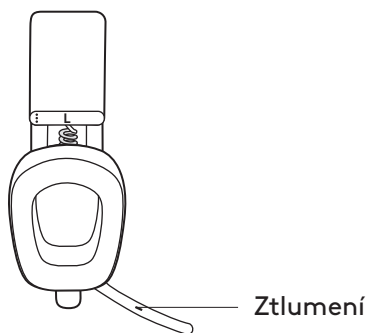

Stisknutím tlačítka ztlumíte zvuk.



Vyklopením držáku mikrofonu nahoru nebo dolů ztlumíte zvuk nebo zrušíte ztlumení.



Hlasová upozornění informují, když je mikrofon ztlumený / ztlumení je zrušeno.



## INDIKÁTOR SLUCHÁTEK

|                | Kategorie    | Stav                         | Indikátor  |
|----------------|--------------|------------------------------|--|
| Bílá           | Napájení     | Zapnutí                      | Rozsvítí se bíle a poté se ztlumí                                |
|                |              | Nabíjení baterie             | Pulzuje  |
|                |              | Plně nabitá baterie          | Svítlí a potom zhasne  |
|                | Připojení    | Párování Bluetooth®          | Bliká rychle   |
|                |              | Bluetooth® připojeno         | Rozsvítí se bíle a poté se ztlumí                                |
|                | Výpis volání | Aktivní hovor                | Svítlí   |
| Příchozí hovor |              | Bliká pomalu                 |  |
| Červená        | Výpis volání | Ztlumení                     | Svítlí   |
|                | Napájení     | Vybitá baterie (< 10 %)      | Bliká pomalu   |
|                |              | Obnovení továrního nastavení | Tříkrát rychle blikne červeně a bíle a poté indikátor LED zhasne |

### Poznámka:

- Uživatelem aktivovaný stav, jako je ztráta párování Bluetooth®, bude upřednostněn a po ukončení stavu dojde k obnovení předchozího stavu.

## NABÍJENÍ

Po 30 minutách nečinnosti se sluchátka za účelem úspory energie baterie automaticky vypnou.

Časovač režimu spánku lze nastavit v Logi Tune.

Když se blíží vybití baterie, indikátor LED na sluchátkách pomalu bliká ČERVENĚ.

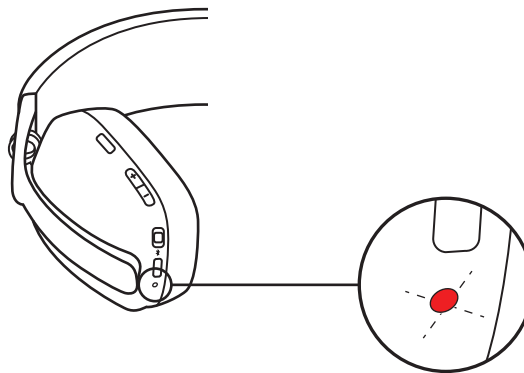

### Nabíjení prostřednictvím kabelu USB

1. Jeden konec kabelu zapojte do portu USB-C na spodku náušníku a druhý konec do nabíjecího portu USB-C v počítači.
2. Při nabíjení začne indikátor LED pulzovat bíle.
3. Po úplném nabití se indikátor LED rozsvítí bíle.
  - 2 hodiny zajistí úplné nabití baterie.
  - 5 minut nabíjení zajistí 1 hodinu přehrávání.
4. Sluchátka lze během nabíjení používat spárované pomocí Bluetooth®.

## LOGI TUNE

Aplikace Logi Tune pomáhá zvýšit výkonnost sluchátek pomocí pravidelných aktualizací softwaru a firmwaru.

Doporučujeme aktualizovat sluchátka.

Chcete-li tak učinit, stáhněte si Logi Tune ze stránky [www.logitech.com/tune](http://www.logitech.com/tune)



## NASTAVENÍ ODPOSLECHU

**Odposlech** vám umožní během konverzací slyšet váš hlas, takže budete mít přehled o tom, jak hlasitě hovoříte. V Logi Tune vyberte funkci odposlechu a nastavte volič dle potřeby.

- Vyšší číslo znamená, že uslyšíte více zvuku zvnějšku.
- Nižší číslo znamená, že uslyšíte méně zvuku zvnějšku.

## ČASOVAČ AUTOMATICKÉHO REŽIMU SPÁNKU

Ve výchozím nastavení se sluchátka automaticky vypnou po 30 minutách nečinnosti. Časovač režimu spánku můžete regulovat v Logi Tune. Chcete-li sluchátka probudit, zkuste vypínač napájení posunout do polohy vypnuto/zapnuto.

## RESETOVÁNÍ SLUCHÁTEK

1. Zapněte sluchátka.
2. Podržte tlačítko hovoru a tlačítko hlasitosti „-“ 5 sekund.
3. Indikátor LED 3krát rychle blikne červeně a bíle a poté po úspěšném resetování sluchátek zhasne.
4. Po resetování se sluchátka vypnou.

## ROZMĚRY

### Sluchátka:

Výška x šířka x hloubka: 183,03 x 169,68 x 73 mm

Hmotnost: 0,185 kg

### Náušník:

Výška x šířka x hloubka: 98,6 x 75,44 x 19,3 mm

## SYSTÉMOVÉ POŽADAVKY

Kompatibilní s běžnými aplikacemi pro volání napříč prakticky všemi platformami a operačními systémy.

Kompatibilní s počítači se systémy *Windows*, *Mac*, nebo *Chrome* prostřednictvím rozhraní *Bluetooth*<sup>®</sup> a zařízeními s *iOS* nebo *Android Bluetooth*.

## TECHNICKÉ PARAMETRY

Typ mikrophonu: Duální všesměrové mikrofony MEMS se směrovým formováním paprsku a DSP

Frekvenční rozsah (reproduktor): 20–20 kHz (režim hudby), 100–8 kHz (režim hovoru)

Frekvenční rozsah (mikrofon): 100–8 kHz

Doba hovoru až 18 hodin

Doba poslechu až 20 hodin

Verze *Bluetooth*<sup>®</sup>: 5.2

Bezdrátový dosah: Až 30 metrů / 100 ft (při přímé viditelnosti)

Délka kabelu (nabíjecí kabel *USB-C*): 1,5 m (4,9 ft)

[www.logitech.com/support/zonevibe100](http://www.logitech.com/support/zonevibe100)

## POPIS PRODUKTU

### Pohľad spredu:



### Pohľad zozadu:

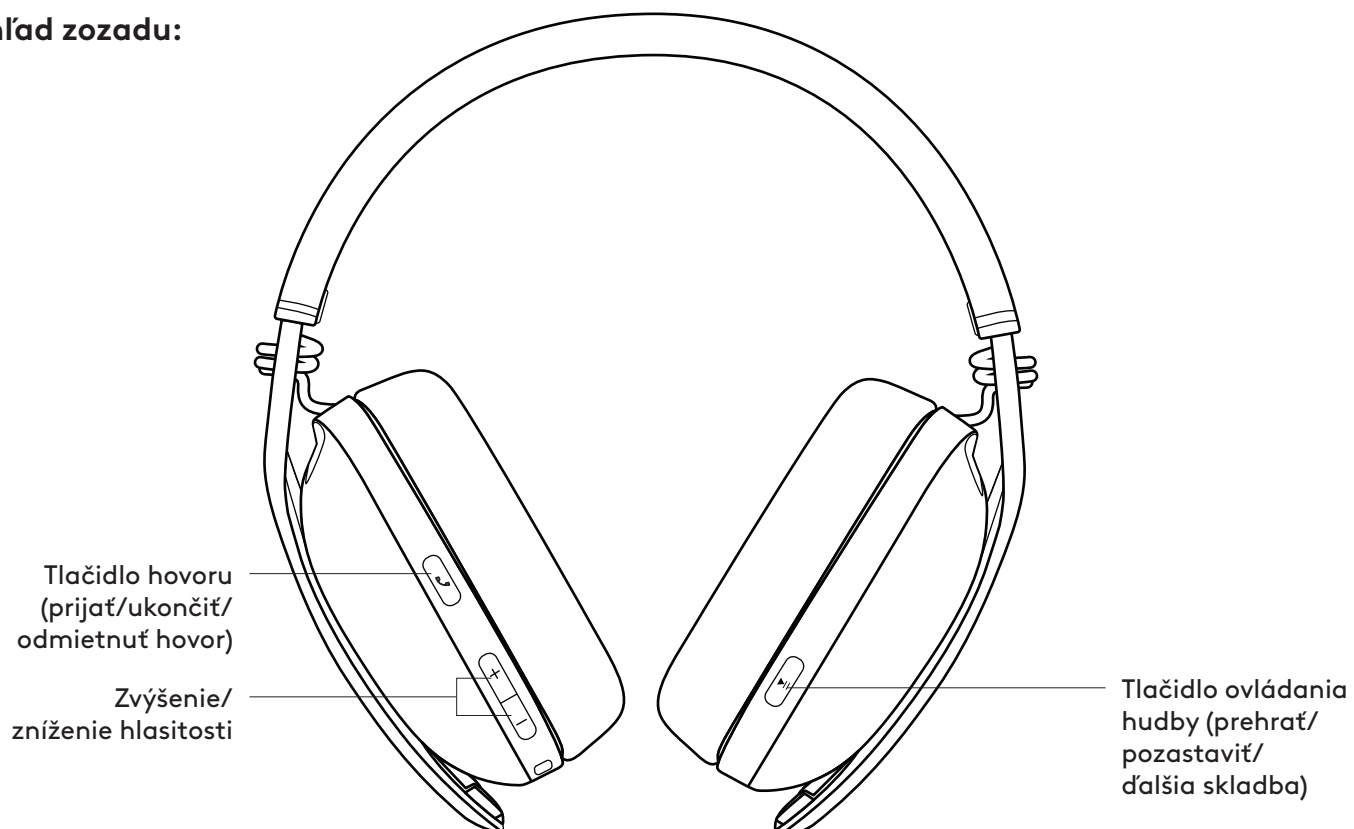

## Pohľad zdola:

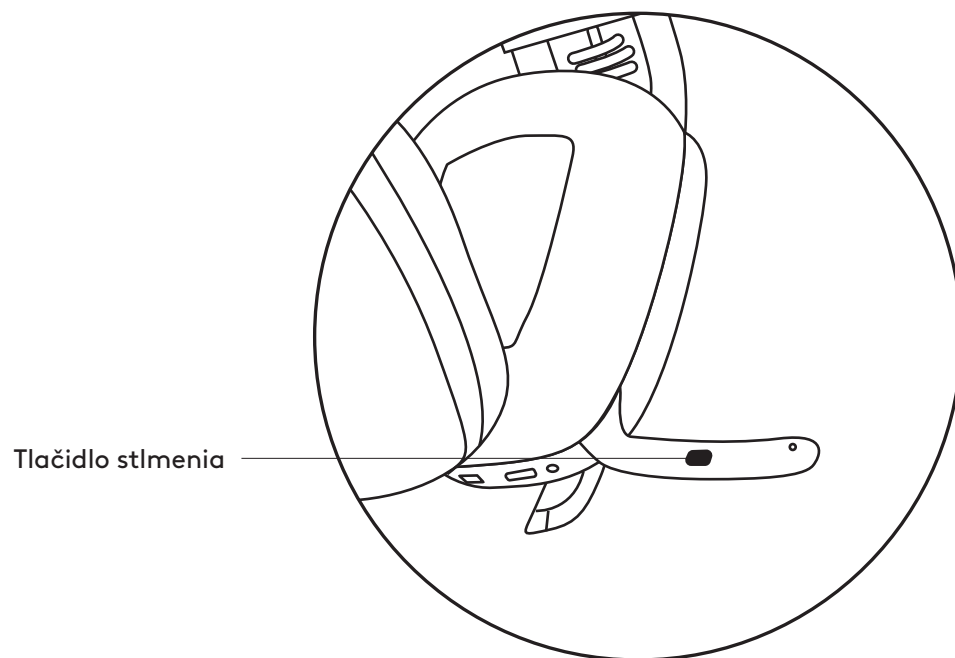
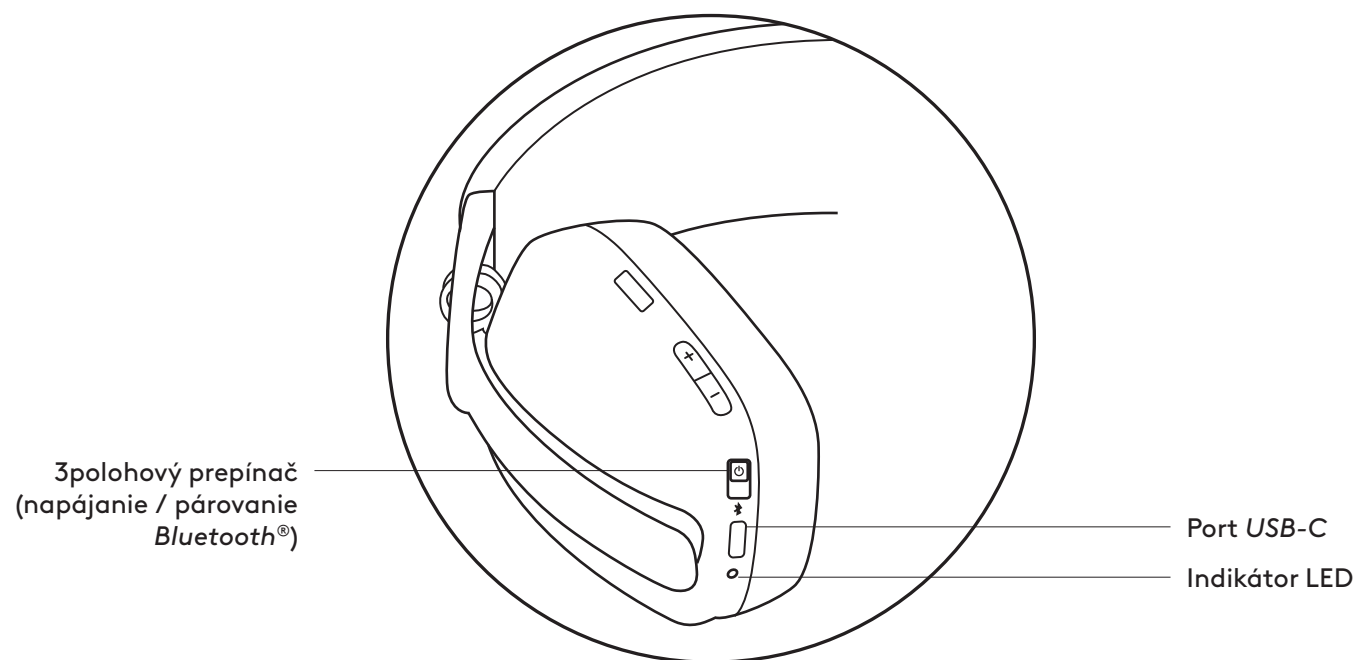

## OBSAH BALENIA

1. Bezdrôtové slúchadlá Zone Vibe 100
2. Nabíjací kábel
3. Cestovné puzdro
4. Používateľská dokumentácia

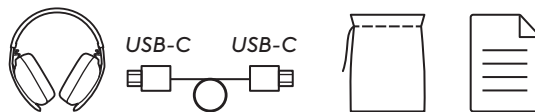

## ZAPNUTIE/VYPNUTIE

1. Slúchadlá zapnete posunutím prepínača v smere šípky doprostred.

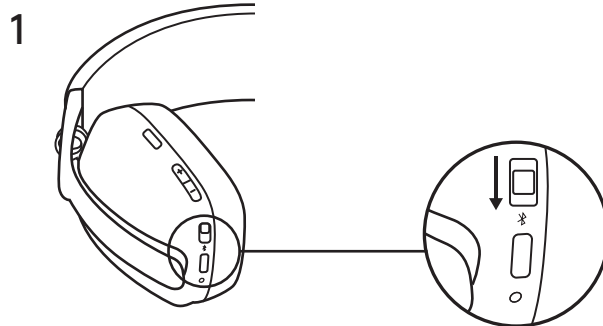

2. Po zapnutí sa indikátor LED slabo rozsvieti na bielo.
3. Ozve sa hlasové upozornenie, ktoré informuje o stave batérie.

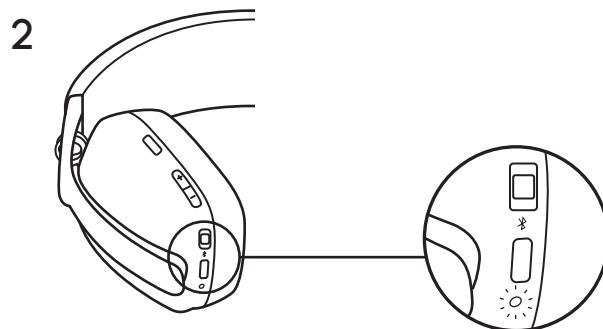

## PRIPOJENIE SLÚCHADIEL

### Pripojenie prostredníctvom **BLUETOOTH®**

1. Posunutím prepínača nadol v smere šípky na 2 sekundy začnete párovanie.
2. Indikátor LED sa rozblíka rýchlo na bielo.
3. Otvorte nastavenia *Bluetooth®* na svojom zariadení.
4. Zo zoznamu dostupných zariadení vyberte Logi Zone Vibe 100.
5. Po úspešnom spárovaní sa indikátor LED rozsvieti na bielo.

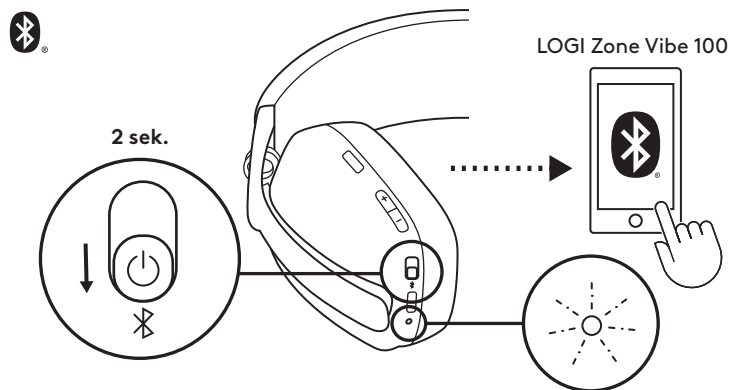

## NASTAVENIE SLÚCHADIEL

1. Slúchadlá si môžete prispôbiť posúvaním náušníkov po predĺženej časti hlavového mosta nahor a nadol.
2. Slúchadlá sa ľahšie prispôbia po nasadení na hlavu. Posúvajte náušníky nahor a dole na hlavovom moste, kým pohodlne nepadnú na uši.

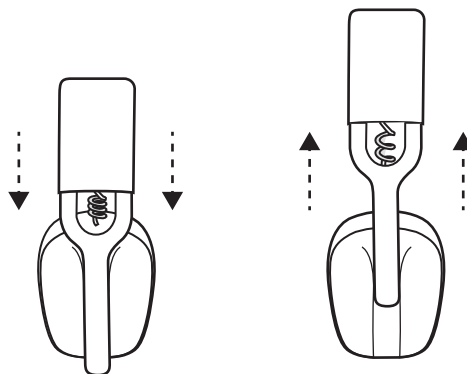

## OVLÁDACIE PRVKY SLÚCHADIEL

| Ovládacie prvky UC: |                         |                          |                   |
|---------------------|-------------------------|--------------------------|-------------------|
|                     | Použitie                | Tlačidlo                 | Akcia             |
| Ovládanie hovoru    | Príjem/ukončenie hovoru | Tlačidlo hovoru          | Krátke stlačenie  |
|                     | Odmietnutie hovoru      |                          | Stlačenie 2 sek.  |
| Ovládanie hudby     | Prehrať/Pozastaviť      | Tlačidlo ovládania hudby | Krátke stlačenie  |
|                     | Ďalšia skladba          |                          | Dvojité stlačenie |
| Hlasitosť           | Zvýšenie hlasitosti     | „+“                      | Krátke stlačenie  |
|                     | Zníženie hlasitosti     | „-“                      |                   |
| Pripojenie          | Párovanie Bluetooth®    | Tlačidlo napájania       | Stlačenie 2 sek.  |

### Poznámka:

- Funkcie ovládania médií závisia na type aplikácie.
- Aktivity hovoru majú vždy prednosť. Pri pripojení dvoch zariadení Bluetooth® bude mať posledné pripojené zariadenie prednosť pred prvým.

**Tip:** Ovládacie prvky ekvalizéra hudby sú k dispozícii v Logi Tune.

## STLMIŤ

Mikrofón môžete stlmiť 2 spôsobmi.

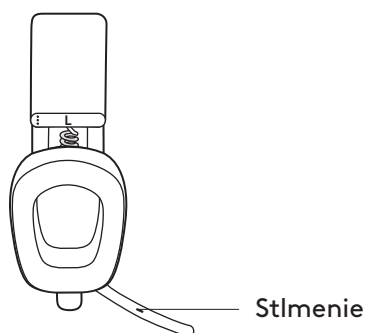

Stlačením tlačidla stlmíte zvuk.



Vyklopením držiaka mikrofónu nahor alebo nadol stlmíte zvuk alebo zrušíte stlmenie.



Hlasové upozornenia informujú, keď je mikrofón stlmený / stlmenie je zrušené.



## INDIKÁTOR SLÚCHADIEL

|         | Kategória    | Stav                              | Indikátor  |
|---------|--------------|-----------------------------------|--|
| Biela   | Napájanie    | Zapnutie                          | Rozsvieti sa na bielo a potom sa stlmí                                   |
|         |              | Nabíjanie batérie                 | Pulzuje  |
|         |              | Plne nabitá batéria               | Svieti a potom zhasne  |
|         | Pripojenie   | Párovanie Bluetooth®              | Bliká rýchlo   |
|         |              | Bluetooth® pripojené              | Rozsvieti sa na bielo a potom sa stlmí                                   |
|         | Výpis volaní | Aktívny hovor                     | Svieti   |
|         |              | Prichádzajúci hovor               | Bliká pomaly   |
| Červená | Výpis volaní | Stlmenie                          | Svieti   |
|         | Napájanie    | Vybitá batéria (< 10%)            | Bliká pomaly   |
|         |              | Obnovenie továrenského nastavenia | Trikrát rýchlo blikne na červeno a na bielo a potom indikátor LED zhasne |

### Poznámka:

- Používateľom aktivovaný stav, ako je strata párovania Bluetooth®, bude uprednostnený a po ukončení stavu dôjde k obnoveniu predchádzajúceho stavu.

## NABÍJANIE

Po 30 minútach nečinnosti sa slúchadlá s cieľom úspory energie batérie automaticky vypnú.

Časovač režimu spánku môžete nastaviť v Logi Tune.

Keď sa blíži vybitie batérie, indikátor LED na slúchadlách pomaly bliká na ČERVENO.

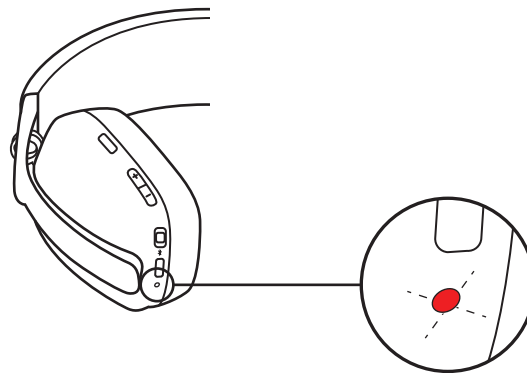

### Nabíjanie prostredníctvom kábla USB

1. Jeden koniec kábla zapojte do portu USB-C na spodku náušníka a druhý koniec do nabíjacieho portu USB-C v počítači.
2. Pri nabíjaní začne indikátor LED pulzovať na bielo.
3. Po úplnom nabití sa indikátor LED rozsvieti na bielo.
  - 2 hodiny zaistia úplné nabitie batérie.
  - 5 minút nabíjania zaistia 1 hodinu prehrávania.
4. Slúchadlá môžete počas nabíjania používať spárované pomocou Bluetooth®.

## LOGI TUNE

Aplikácia Logi Tune pomáha zvýšiť výkonnosť slúchadiel pomocou pravidelných aktualizácií softvéru a firmvéru.

Odporúčame aktualizovať slúchadlá. Ak chcete tak urobiť, prevezmite si Logi Tune zo stránky [www.logitech.com/tune](http://www.logitech.com/tune)



## NASTAVENIE ODPOČÚVANIA

**odpočúvanie** vám umožní počas konverzácií počuť váš hlas, takže budete mať prehľad o tom, ako hlasno hovoríte. V Logi Tune vyberte funkciu odpočúvania a nastavte volič podľa potreby.

- Vyššie číslo znamená, že začujete viac zvuku zvonku.
- Nižšie číslo znamená, že začujete menej zvuku zvonku.

## ČASOVAČ AUTOMATICKÉHO REŽIMU SPÁNKU

Vo východiskovom nastavení sa slúchadlá automaticky vypnú po 30 minútach nečinnosti. Časovač režimu spánku môžete regulovať v Logi Tune. Ak chcete slúchadlá prebudiť, skúste vypínač napájania posunúť do polohy vypnuté/zapnuté.

## RESETOVANIE SLÚCHADIEL

1. Zapnite slúchadlá.
2. Podržte tlačidlo hovoru a tlačidlo hlasitosti „-“ 5 sekúnd.
3. Indikátor LED 3 krát rýchlo blikne na červeno a bielo a potom po úspešnom resetovaní slúchadiel zhasne.
4. Po resetovaní sa slúchadlá vypnú.

## ROZMERY

### Slúchadlá:

Výška x šírka x hĺbka: 183,03 x 169,68 x 73 mm

Hmotnosť: 0,185 kg

### Náušník:

Výška x šírka x hĺbka: 98,6 x 75,44 x 19,3 mm

## SYSTÉMOVÉ POŽIADAVKY

Kompatibilné s bežnými aplikáciami na volanie naprieč prakticky všetkými platformami a operačnými systémami.

Kompatibilné s počítačmi so systémami *Windows*, *Mac*, alebo *Chrome* prostredníctvom rozhraní *Bluetooth*® a zariadeniami *iOS* alebo *Android Bluetooth*.

## TECHNICKÉ PARAMETRE

Typ mikrofónu: Duálne všesmerové mikrofóny MEMS so smerovým formovaním lúča a DSP

Frekvenčný rozsah (reproduktor): 20–20 kHz (režim hudby), 100–8 kHz (režim hovoru)

Frekvenčný rozsah (mikrofón): 100–8 kHz

Čas hovoru až 18 hodín

Čas počúvania až 20 hodín

*Verzia Bluetooth*®: 5.2

Bezdrôtový dosah: Až 30 metrov / 100 ft (pri priamej viditeľnosti)

Dĺžka kábla (nabíjací kábel *USB-C*): 1,5 m (4,9 ft)

[www.logitech.com/support/zonevibe100](http://www.logitech.com/support/zonevibe100)

## ОЗНАЙОМЛЕННЯ З ПРИСТРОЄМ

Вигляд спереду:

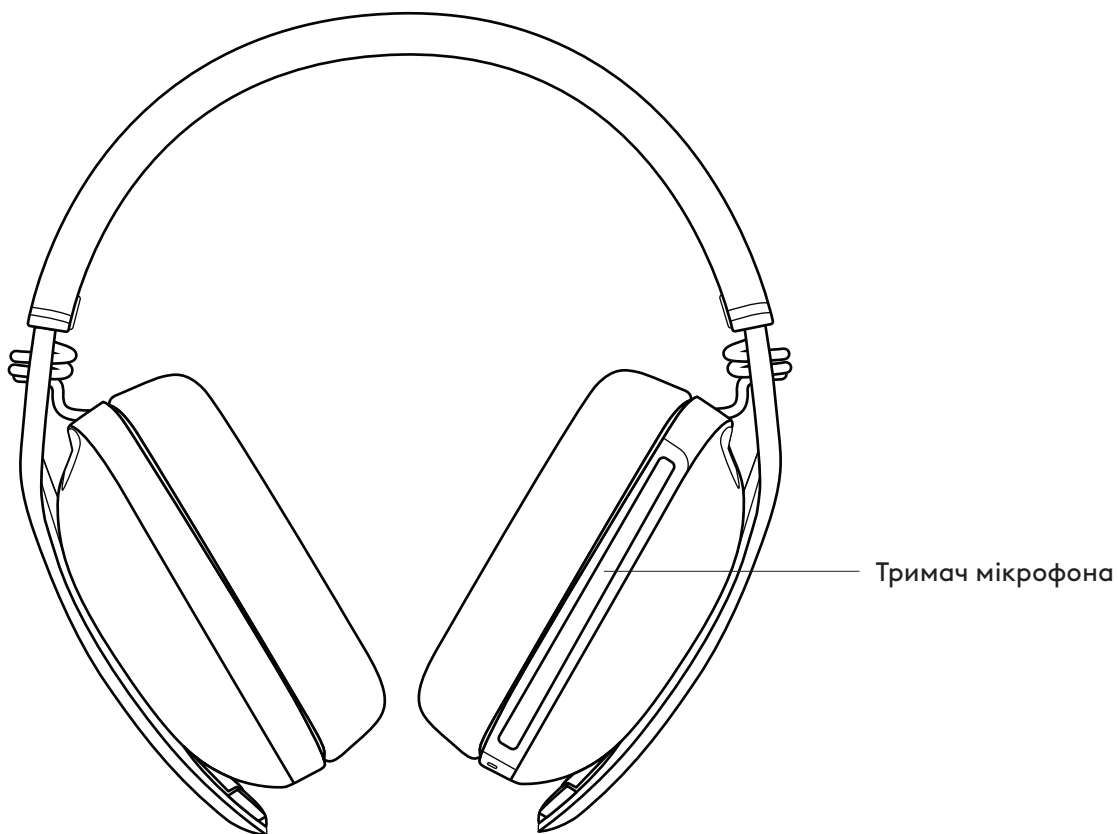

Вигляд ззаду:

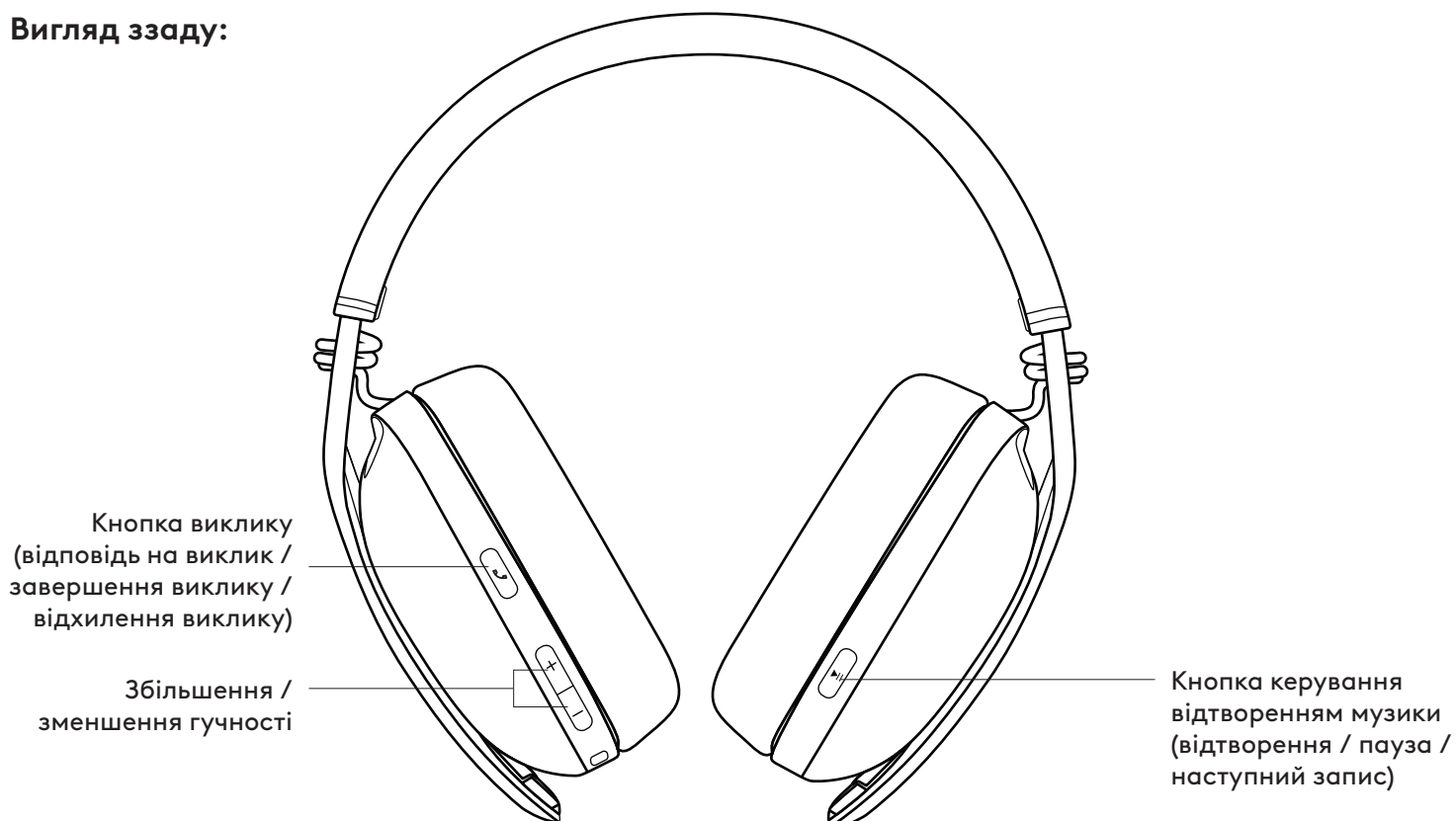

## Вигляд знизу:

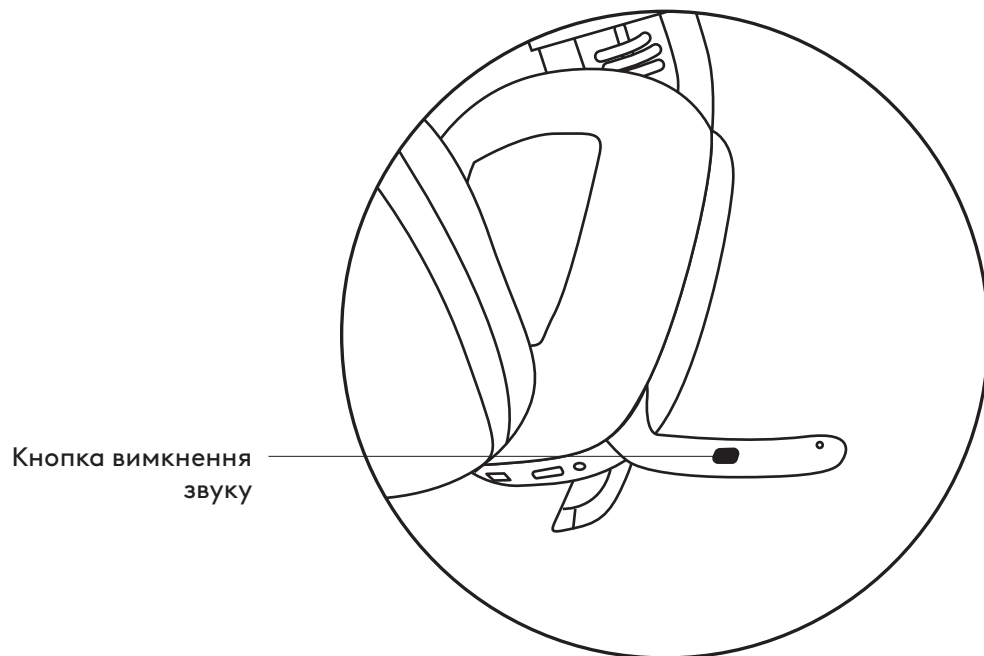
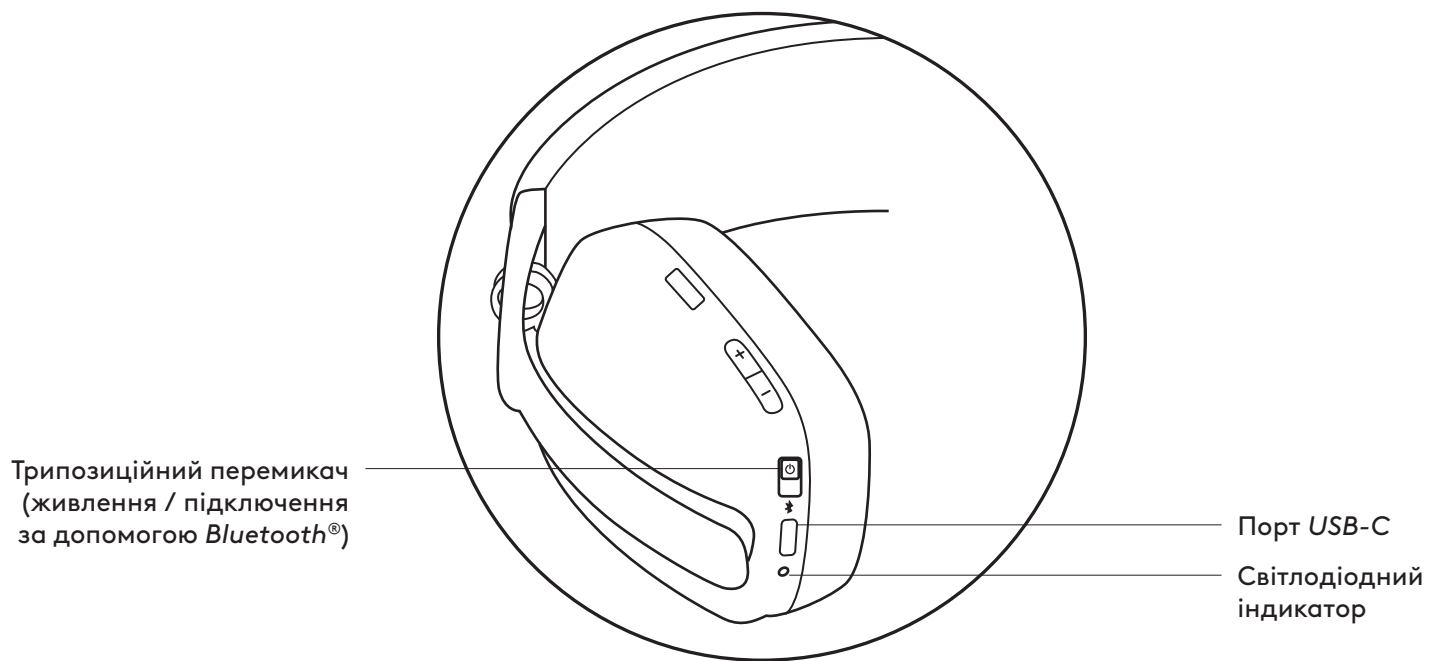

## ВМІСТ УПАКОВКИ

1. Бездротові навушники Zone Vibe 100
2. Кабель для заряджання
3. Футляр для транспортування
4. Документація користувача

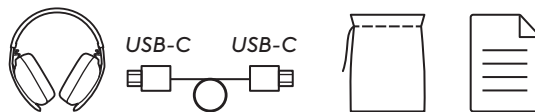

## УВІМКНЕННЯ ТА ВИМКНЕННЯ ЖИВЛЕННЯ

1. Перемістіть перемикач за напрямком стрілки до середини, щоб увімкнути живлення навушників.

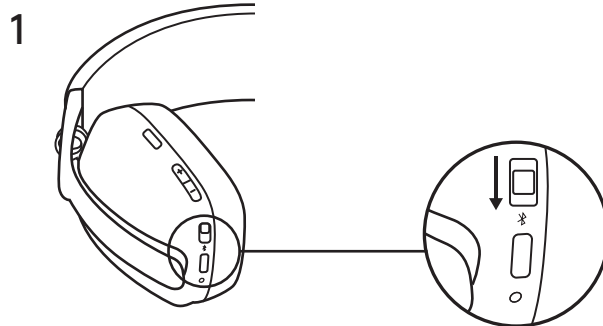

2. Щойно навушники увімкнуться, світлодіодний індикатор слабко засвітиться білим.
3. Голосова підказка повідомить вам про стан батареї.

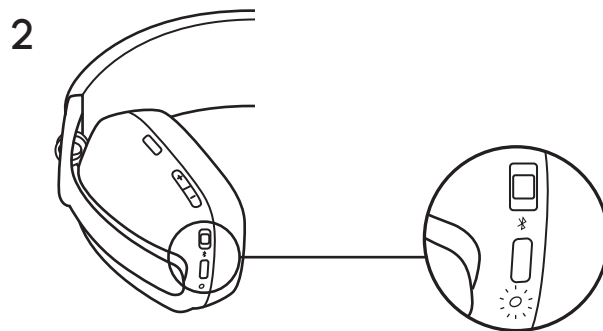

## ПІДКЛЮЧЕННЯ НАВУШНИКІВ

### Підключення за допомогою **BLUETOOTH®**

1. Перемістіть перемикач за напрямком стрілки вниз і утримуйте його в такому положенні протягом 2 секунд, щоб розпочати процес підключення.
2. Світлодіодний індикатор почне швидко мерехтіти білим.
3. Відкрийте меню налаштувань *Bluetooth®* на пристрої.
4. Виберіть навушники Logi Zone Vibe 100 із-поміж виявлених пристроїв.
5. Коли підключення буде встановлено, світлодіодний індикатор почне безперервно світитися білим.

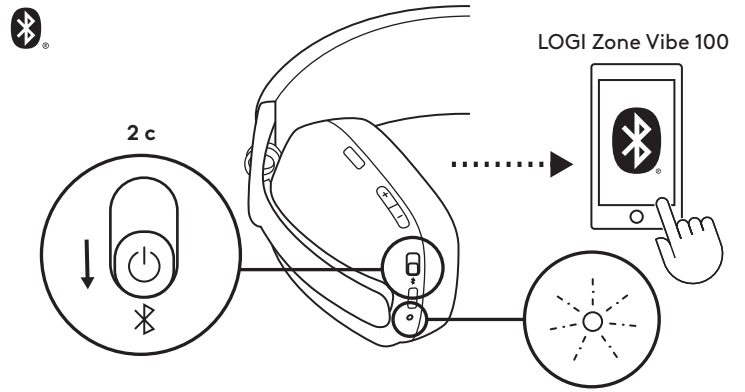

### РЕГУЛЮВАННЯ ПОСАДКИ НАВУШНИКІВ

1. Щоб відрегулювати посадку навушників, потрібно пересунути їх чашки вгору або вниз уздовж розширеної частини наголів'я.
2. Відрегулювати посадку навушників буде простіше, якщо ви надягнете їх на голову. Пересувайте чашки навушників угору та вниз уздовж наголів'я, поки не відчуєте, що вони зручно прилягають до вух.

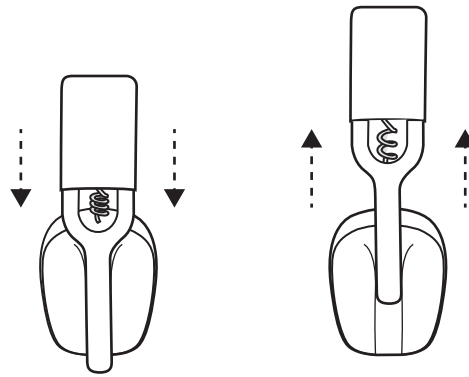

## ЕЛЕМЕНТИ КЕРУВАННЯ, ЩО ВИКОРИСТОВУЮТЬСЯ В НАВУШНИКАХ

| Для елементів керування з підтримкою УС: |  |                                      |                     |
|--|--|--------------------------------------|---------------------|
|  | Функція                                  | Кнопка                               | Дія                 |
| Керування викликами                      | Відповідь на виклик і завершення виклику | Кнопка виклику                       | Натиснути один раз  |
|  | Відхилення виклику                       |                                      | Натискати 2 секунди |
| Керування відтворенням музики            | Відтворення/пауза                        | Кнопка керування відтворенням музики | Коротко натиснути   |
|  | Перехід до наступного запису             |                                      | Натиснути двічі     |
| Гучність                                 | Збільшення гучності                      | «+»                                  | Натиснути один раз  |
|  | Зменшення гучності                       | «-»                                  |                     |
| Способи підключення                      | Через Bluetooth®                         | Кнопка живлення                      | Натискати 2 секунди |

### Примітки

- Функції керування мультимедіа залежать від типу програми.
- Функції керування викликами завжди мають пріоритет. Якщо два пристрої буде підключено за допомогою Bluetooth®, перевага перейде до останнього активного пристрою.

**Порада:** елементи керування музичним еквалайзером можна знайти в програмі Logi Tune.

## ВИМКНЕННЯ ЗВУКУ

Є два способи вимкнення звуку мікрофона.

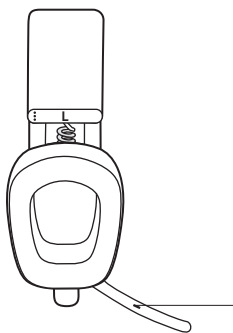

**Вимкнути звук**

Натисніть цю кнопку, щоб вимкнути звук.

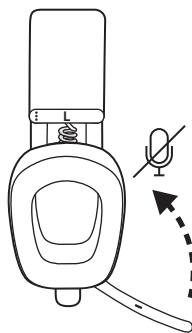

Поверніть тримач мікрофона вгору або вниз, щоб вимкнути або увімкнути звук.



«Звук вимкнено»  
«Звук увімкнено»

Коли звук мікрофона буде ввімкнено або вимкнено, надійде відповідне голосове сповіщення.



## СВІТЛОВИЙ ІНДИКАТОР НА НАВУШНИКАХ

|                | Категорія           | Стан                                   | Режим роботи   |
|----------------|---------------------|--|--|
| Білий          | Живлення            | Живлення ВВІМК.                        | Безперервно світиться білим, а потім згасає  |
|                |                     | Триває заряджання батареї              | Пульсує  |
|                |                     | Батарею повністю заряджено             | Світиться безперервно, а потім вимикається   |
|                | Способи підключення | Через Bluetooth®                       | Швидко блимає  |
|                |                     | Підключення за технологією Bluetooth®  | Безперервно світиться білим, а потім згасає  |
|                | Виклики             | Активний виклик                        | Світиться безперервно  |
| Вхідний виклик |                     | Повільно блимає                        |  |
| Червоний       | Виклики             | Вимкнення звуку                        | Світиться безперервно  |
|                | Живлення            | Низький рівень заряду батареї (< 10 %) | Повільно блимає  |
|                |                     | Повернення до заводських налаштувань   | Швидко блимає червоним, а потім білим три рази, після чого світлодіодний індикатор вимикається |

### Примітки

– Дії, які ініціює користувач (як-от підключення за допомогою Bluetooth®), виконуються в першу чергу. Після цього пристрій повертається в попередній стан.

## ЗАРЯДЖАННЯ

**Якщо навушники не використовуються протягом 30 хвилин, вони автоматично вимкнуться, щоб заощадити заряд батареї.**

**Таймер автоматичного переходу в режим сну можна налаштувати в програмі Logi Tune.**

**Якщо рівень заряду батареї низький, світлодіодний індикатор на навушниках повільно мерехтітиме ЧЕРВОНИМ.**

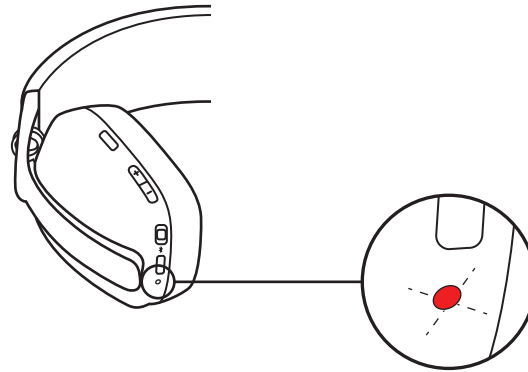

### Зарядження за допомогою USB-кабелю

1. Під'єднайте кабель одним кінцем до порту USB-C, що розташовується знизу чашки навушника, а іншим — до порту USB-C для заряджання на комп'ютері.
2. Під час заряджання світлодіодний індикатор починає пульсувати білим.
3. Коли батарею буде повністю заряджено, світлодіодний індикатор почне безперервно світитися білим.
  - Батарея повністю заряджається за 2 години.
  - Зарядження протягом 5 хвилин дає змогу 1 годину користуватися навушниками в режимі відтворення аудіозаписів.
4. Під час заряджання навушники можна використовувати в режимі підключення за допомогою технології Bluetooth®.

## LOGI TUNE

Завдяки програмі Logi Tune, а також періодичному оновленню програмної та програмно-апаратної частин можна підвищити ефективність роботи навушників.

Мікропрограму навушників бажано оновлювати. Для цього потрібно завантажити програму Logi Tune зі сторінки [www.logitech.com/tune](http://www.logitech.com/tune).



## РЕГУЛЮВАННЯ САМОПРОСЛУХОВУВАННЯ

Функція самопрослуховування дає користувачу змогу чути власний голос під час спілкування та контролювати його гучність. Щоб налаштувати роботу цієї функції, відкрийте відповідний розділ програми Logi Tune і скористайтеся диском керування.

- За високих показників голос звучатиме гучніше.
- За низьких показників голос звучатиме тихіше.

## ТАЙМЕР АВТОМАТИЧНОГО ПЕРЕХОДУ В РЕЖИМ СНУ

За замовчуванням навушники автоматично вимикаються, коли ними не користуються протягом 30 хвилин. Налаштувати таймер автоматичного переходу в режим сну можна в програмі Logi Tune. Щоб вийти з режиму очікування, потрібно знову пересунути перемикач живлення в положення «Вимк.» або «Увімк.».

## СКИДАННЯ НАЛАШТУВАНЬ НАВУШНИКІВ

1. Увімкніть навушники.
2. Натисніть і утримуйте кнопки виклику та гучності «-» протягом 5 секунд.
3. Світлодіодний індикатор швидко заблимає червоним, а потім білим три рази, після чого вимкнеться. Це означає, що скидання налаштувань навушників успішно виконано.
4. Після скидання навушники вимкнуться.

## РОЗМІРИ

### Навушники:

Висота x ширина x товщина: 183,03 x 169,68 x 73 мм

Вага: 0,185 кг

### Амбушур:

Висота x ширина x товщина: 98,6 x 75,44 x 19,3 мм

## ВИМОГИ ДО СИСТЕМИ

Гарнітура сумісна зі стандартними програмами для здійснення викликів, а також із більшістю платформ і операційних систем.

Вона може підключатися до комп'ютерів під керуванням ОС *Windows*, *Mac* або *Chrome* через роз'єми а також за технологією *Bluetooth*®. Існує можливість підключення до пристроїв під керуванням ОС *iOS* або *Android* із підтримкою *Bluetooth*.

## ТЕХНІЧНІ ХАРАКТЕРИСТИКИ

Тип мікрофона: Два MEMS-мікрофони, що діють в усіх напрямках, з формуванням спрямованого сигналу та його цифровою обробкою

Частотний діапазон (динамік): 20 Гц – 20 кГц (режим відтворення музики); 100 Гц – 8 кГц (режим спілкування)

Частотний діапазон (мікрофон): від 100 Гц до 8 кГц

Час роботи батареї в режимі спілкування: до 18 годин.

Час роботи батареї в режимі прослуховування: до 20 годин.

Версія *Bluetooth*®: 5.2

Радіус дії бездротового зв'язку: до 30 м (100 футів) у зоні прямої видимості

Довжина кабелю (кабель для заряджання з роз'ємом *USB-C*): 1,5 м (4,9 фута)

[www.logitech.com/support/zonevibe100](http://www.logitech.com/support/zonevibe100)

## TOOTE TUTVUSTUS

### Esivaade:

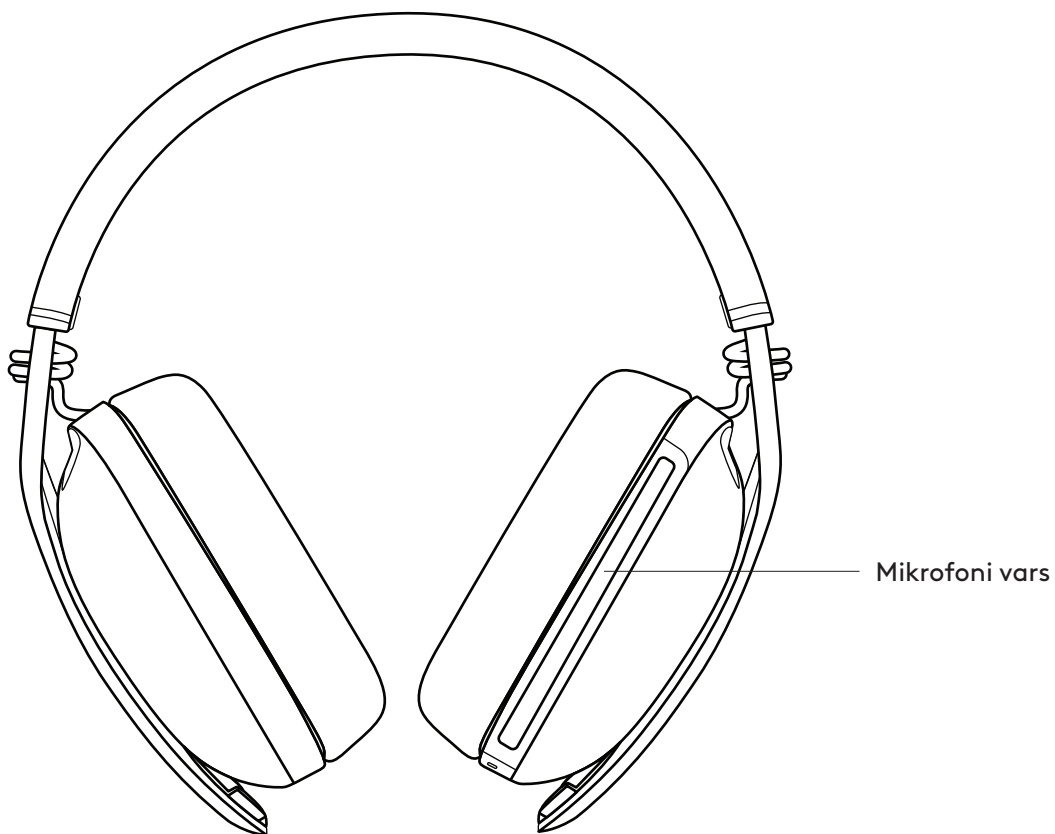

### Tagavaade:

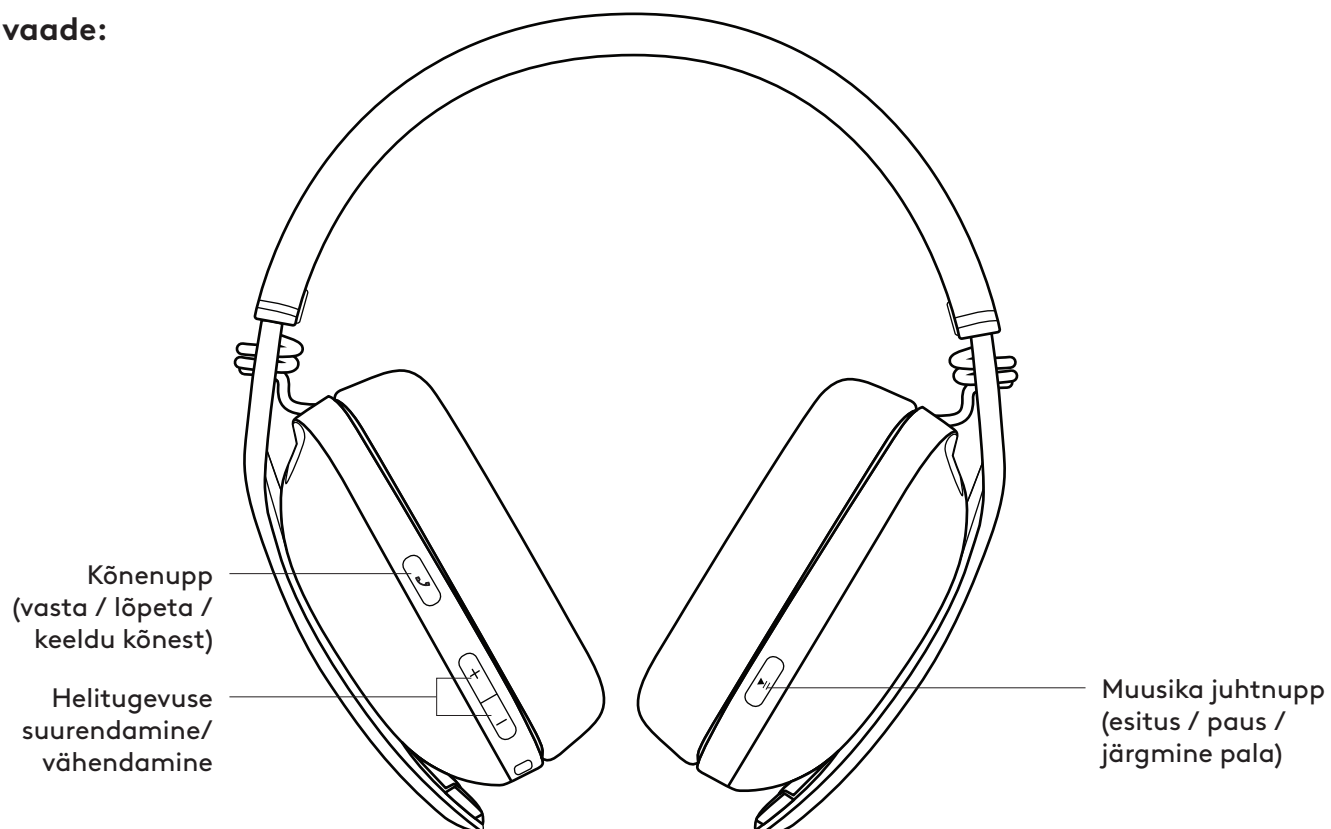

**Altvaade:**

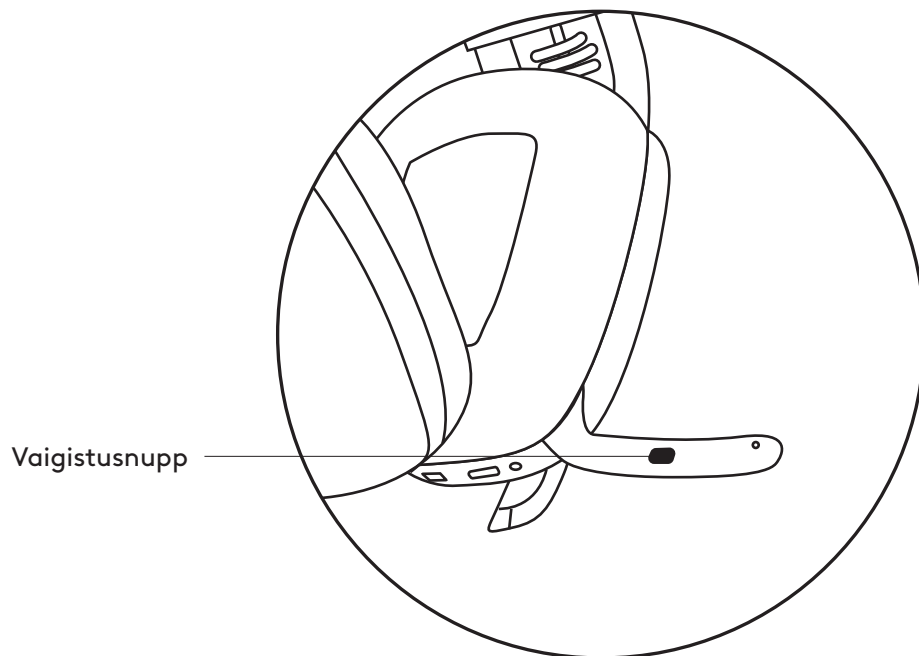
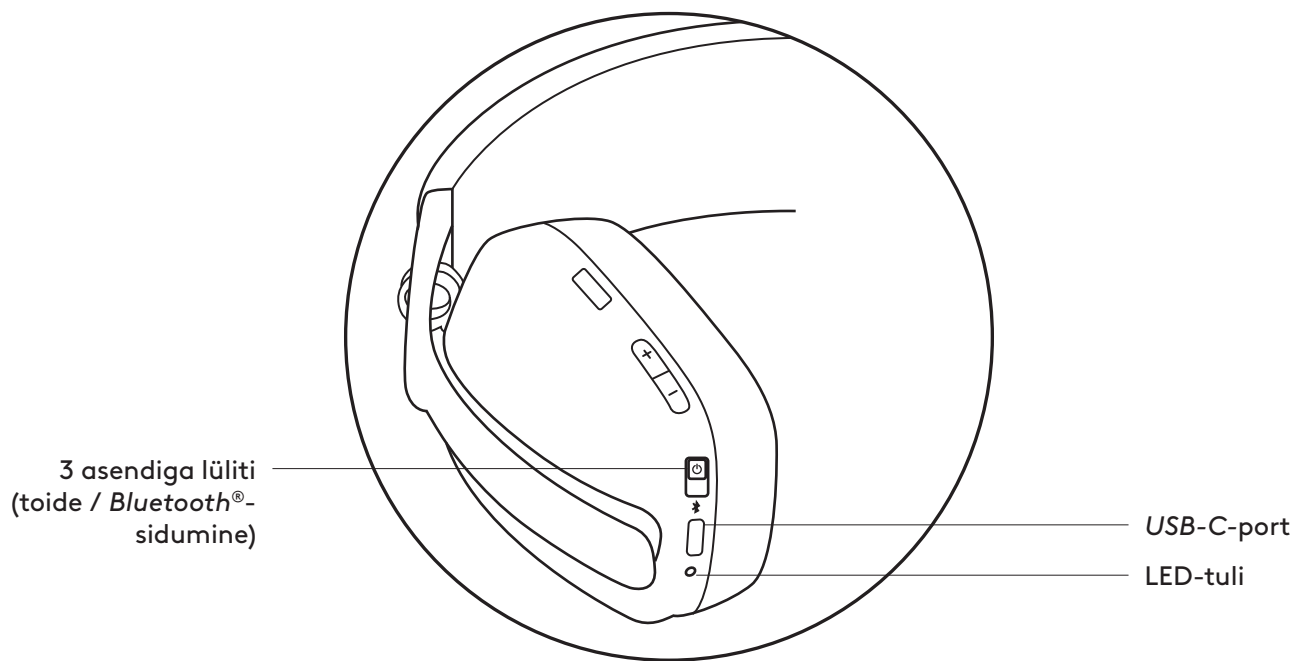

## PAKENDI SISU

1. Juhtmeta kõrvaklapid Zone Vibe 100
2. Laadimiskaabel
3. Reisikott
4. Kasutaja dokumentatsioon

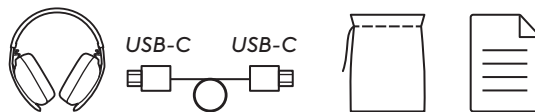

## TOIDE SISSE/VÄLJA

1. Kõrvaklappide sisselülitamiseks lükake lüliti noole suunas keskele.

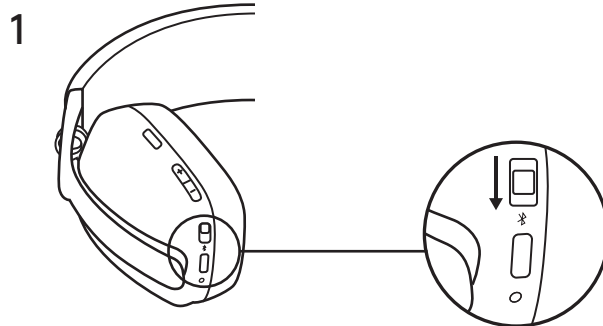

2. Pärast sisselülitamist muutub LED-tuli kergelt valgeks.
3. Kuvatakse hääljuhis, mis teatab teile aku oleku.

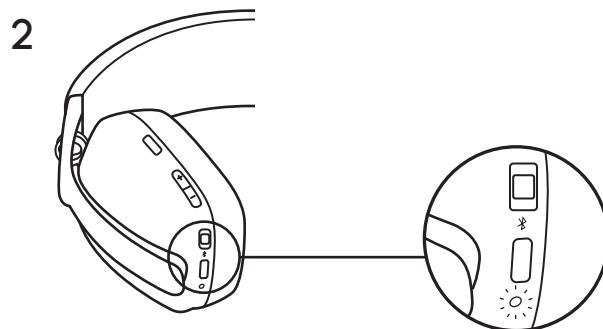

## KÕRVAKLAPPIDE ÜHENDAMINE

### Ühendamine *Bluetooth*<sup>®</sup>-i kaudu

1. Sidumise alustamiseks lükake lüliti 2 sekundiks noole suunas alla.
2. LED-tuli hakkab kiiresti valgelt vilkuma.
3. Avage teises seadmes *Bluetooth*<sup>®</sup>-i seaded.
4. Valige avastatavate seadmete hulgast Logi Zone Vibe 100.
5. Kui seade on edukalt seotud, hakkab LED-tuli valgelt põlema.

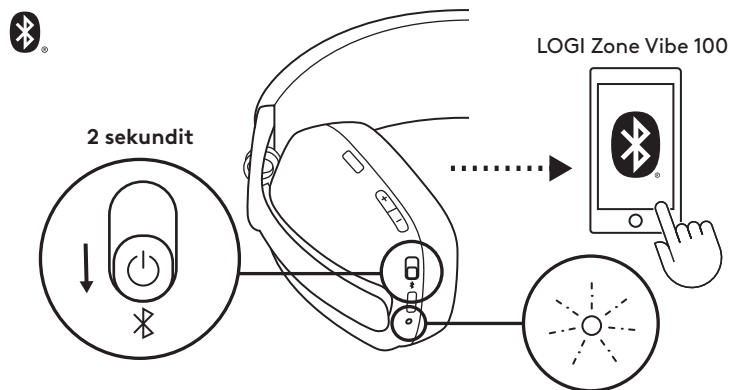

## KÕRVAKLAPPIDE KOHANDAMINE

1. Kohandage kõrvaklappe, libistades neid peaosa pikendatud osal üles ja alla.
2. Kohandamine võib õnnestuda paremini, kui kõrvaklapid on pähe pandud. Liigutage kõrvaklappe peaosa peal üles ja alla, kuni need on mugavalt kõrvade peal.

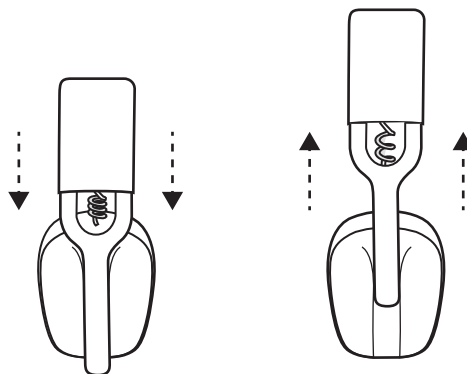

## KÕRVAKLAPPIDE NUPUD

| UC-nuppudele: |                                  |                  |                |
|---------------|----------------------------------|------------------|----------------|
|               | Kasutus                          | Nupp             | Toiming        |
| Kõnenupud     | Kõne vastuvõtmine/<br>lõpetamine | Kõnenupp         | Lühike vajutus |
|               | Kõnest loobumine                 |                  | 2 s vajutus    |
| Muusika nupud | Esitus/paus                      | Muusika juhtnupp | Lühike vajutus |
|               | Loo võrra edasi                  |                  | Topeltvajutus  |
| Helitugevus   | Helitugevuse<br>suurendamine     | "+"              | Lühike vajutus |
|               | Helitugevuse<br>vähendamine      | "-"              |                |
| Ühenduvus     | Bluetooth®-sidumine              | Toitenupp        | 2 s vajutus    |

### Märkus.

- Meediumite juhtimise funktsioon oleneb rakenduse tüübist.
- Kõnetoimingud on alati esmatähtsad. Kui ühendatud on kaks Bluetooth®-seadet, lülitab viimati aktiivne olnud seade teise välja.

**Nõuanne:** muusikaekvaliseeri juhtelemendid on saadaval rakenduses Logi Tune.

## VAIGISTUS

Mikrofoni vaigistamiseks on kaks viisi.

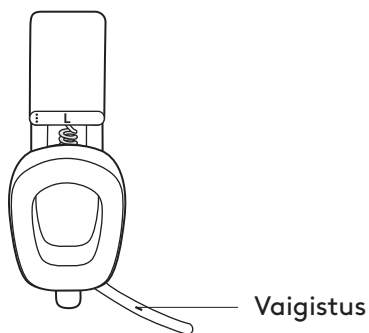

Vaigistamiseks vajutage nuppu.



Vaigistamiseks või vaigistuse tühistamiseks keerake mikrofoni vart üles või alla.



Mikrofoni vaigistamisest ja vaigistuse tühistamisest annavad märku häälteated.



## KÕRVAKLAPPIDE MÄRGUTULI

|                 | Kategooria | Olek                       | Tuli  |
|-----------------|------------|----------------------------|---|
| Valge           | Toide      | Toide sees                 | Valge tuli põleb ja seejärel hämardub                                   |
|                 |            | Aku laeb                   | Hingab  |
|                 |            | Aku täielikult laetud      | Põleb ja seejärel kustub  |
|                 | Ühenduvus  | Bluetooth®-sidumine        | Vilgub kiiresti   |
|                 |            | Bluetooth® ühendatud       | Valge tuli põleb ja seejärel hämardub                                   |
|                 | Kõned      | Aktiivne kõne              | Põleb püsivalt  |
| Sissetulev kõne |            | Vilgub aeglaselt           |   |
| Punane          | Kõned      | Vaigistus                  | Põleb püsivalt  |
|                 | Toide      | Aku peaaegu tühi (< 10%)   | Vilgub aeglaselt  |
|                 |            | Tehaseseadete lähtestamine | Vilgub kiiresti kolm korda punasest valgeks, seejärel lülitub LED välja |

### Märkus.

- Kasutaja algatatud toiming, näiteks Bluetooth®-sidumine, seatakse esmatähtsaks, ja kui toiming on lõppenud, naastakse eelmisele olekule.

## LAADIMINE

**Aku tööea säästmiseks lülituvad kõrvaklapid automaatselt välja, kui neid pole 30 minutit kasutatud.**

**Unetaimerit saab Logi Tune'is kohandada.**

**Kui aku on tühi, vilgub kõrvaklappide LED-tuli aeglaselt PUNASELT.**

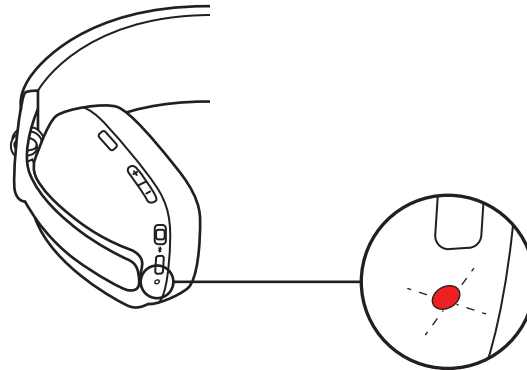

### USB-kaabli kaudu laadimine

1. Ühendage kaabli üks ots kõrvaklapi all asuvasse USB-C-porti ja teine ots arvutis olevasse USB-C-laadimisporti.
2. LED-tuli hakkab laadimise ajal valgelt liikuma.
3. Kui aku on laetud, hakkab märgutuli valgelt põlema.
  - 2 tundi laadimist laeb aku täielikult täis.
  - 5 minutit laadimist annab teile 1 tunni kõneaega.
4. Laadimise ajal saab kõrvaklappe kasutada seotud Bluetooth®-i kaudu.

## LOGI TUNE

Logi Tune aitab perioodiliste tarkvara ja püsivara värskendustega suurendada teie kõrvaklappide jõudlust.

Soovitame teil kõrvaklappi värskendada. Selleks laadige alla rakendus Logi Tune aadressilt [www.logitech.com/tune](http://www.logitech.com/tune)



# Logi Tune



## OMA HÄÄLE TAGASISIDE KOHANDAMINE

**Oma hääle tagasiside** võimaldab vestluse ajal enda häält kuulda, et teaksite, kui valjusti te räägite. Valige rakenduses Logi Tune oma hääle tagasiside funktsioon ja kohandage regulaatorit vastavalt.

- Suurem number tähendab rohkem välisheli.
- Väiksem number tähendab vähem välisheli.

## AUTOMAATSE UNEREŽIIMI TAIMER

Kui kõrvaklappi pole 30 minuti jooksul kasutatud, lülituvad need vaikimisi automaatselt välja. Unerežiimi taimerit saab rakenduses Logi Tune kohandada. Kõrvaklappide äratamiseks proovige toitelüliti uuesti välja/sisse lülitada.

## KÕRVAKLAPPIDE LÄHTESTAMINE

1. Lülitage kõrvaklapid sisse.
2. Hoidke kõne- ja helitugevuse nuppu 5 sekundit all.
3. LED-tuli vilgub kiiresti 3 korda punasest valgeks, ja kui kõrvaklapid on edukalt lähtestatud, lülitub välja.
4. Kõrvaklapid lülituvad pärast lähtestamist välja.

## MÕÕDUD

### Kõrvaklapid:

Kõrgus x laius x sügavus: 183,03 x 169,68 x 73 mm

Kaal: 0,185 kg

### Kõrvaklapp:

Kõrgus x laius x sügavus: 98,6 x 75,44 x 19,3 mm

## SÜSTEEMINÕUDED

Töötab levinumate kõnerakendustega peaaegu kõigil platvormidel ja operatsioonisüsteemidel.

Töötab *Windowsi*, *Maci* või *Chrome'i* põhisel arvutil *Bluetooth®* -i kaudu ning *iOS*-i või *Android* seadmetes, kus Bluetooth on lubatud.

## TEHNILISED ANDMED

Mikrofoni tüüp: Kahe suunaga MEMS-mikrofonid koos suunatud kiirmoodustamise ja DSP-ga

Sagedusvastus (kõlar): 20-20 kHz (muusikarežiim), 100-8 kHz (kõnerežiim)

Sagedusvastus (mikrofon): 100-8 kHz

Kõneaeg kuni 18 tundi

Kuulamisaeg kuni 20 tundi

*Bluetooth®*-i versioon: 5.2

Juhtmevaba ühenduse leviala: Kuni 30 m / 100 jalga (takistusteta otsenähtavusel)

Kaabli pikkus (*USB-C*-laadimiskaabel): 1,5 m (4,9 jalga)

[www.logitech.com/support/zonevibe100](http://www.logitech.com/support/zonevibe100)

## IERĪCES APRAKSTS

Skats no priekšpuses:

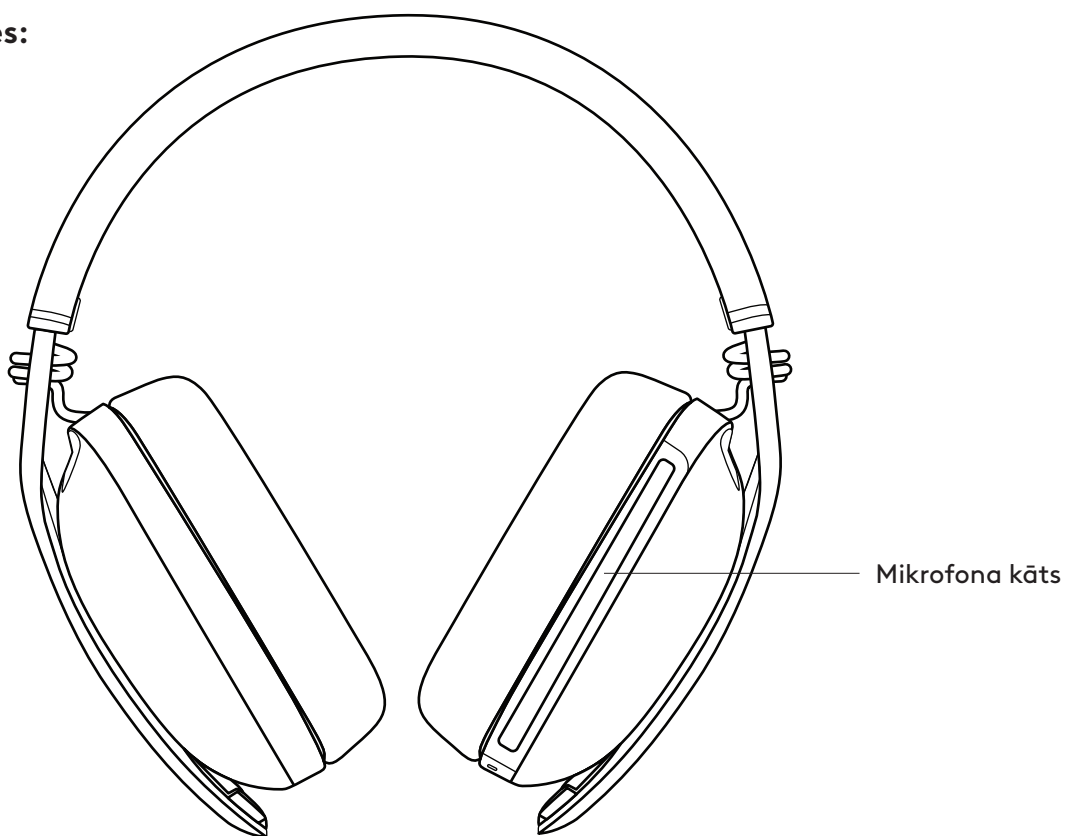

Skats no aizmugures:

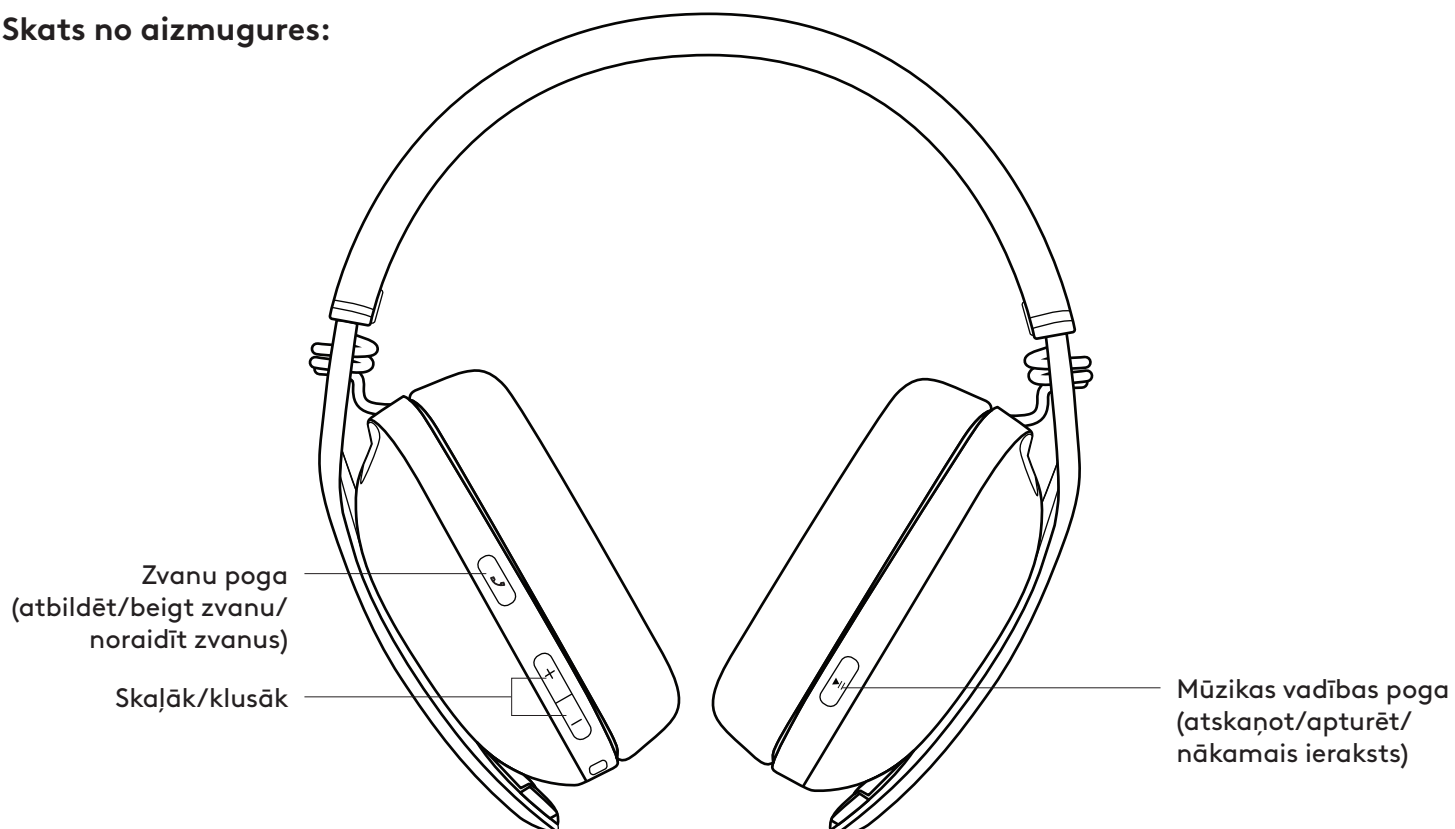

## Skats no apakšpuses:

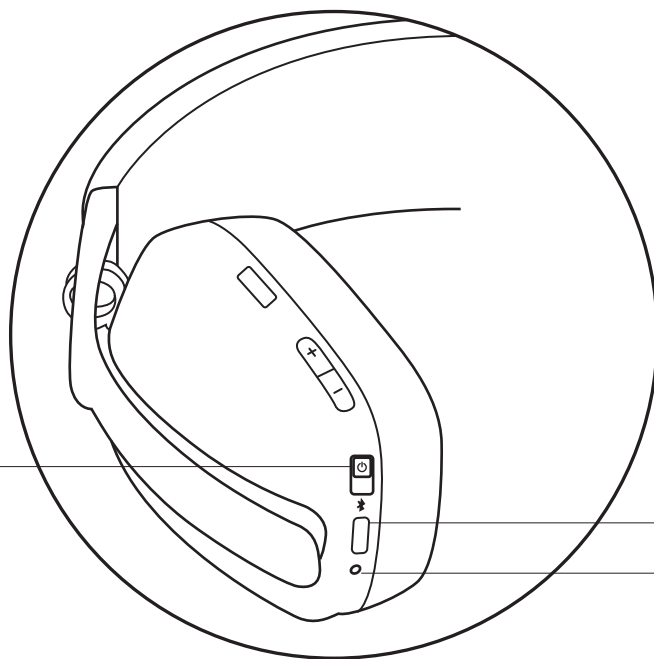

Slēdzis ar 3 pozīcijām  
(ieslēgšana un  
izslēgšana/*Bluetooth*®  
savienošana pāri)

USB-C pieslēgvietā

LED gaismas  
indikators

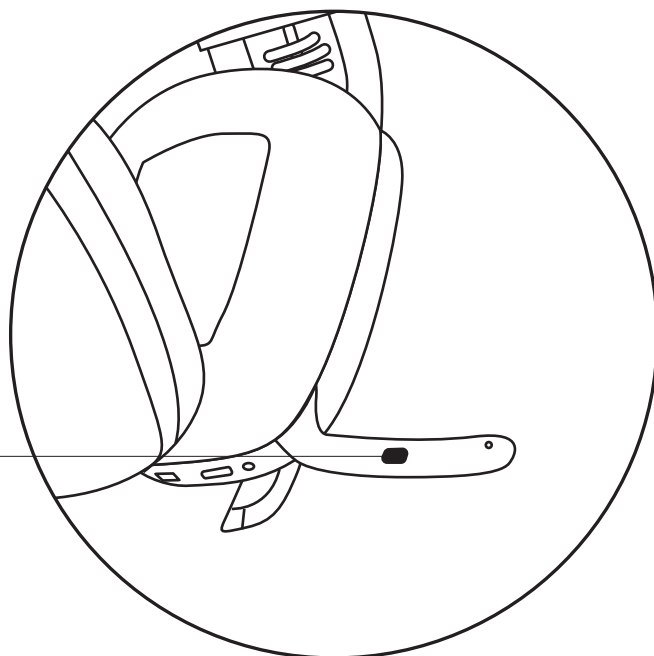

Skaņas izslēgšanas  
poga

## IEPAKOJUMA SATURS

1. "Zone Vibe 100" bezvadu austiņas
2. Uzlādes kabelis
3. Pārnēsāšanas soma
4. Lietotāja dokumentācija

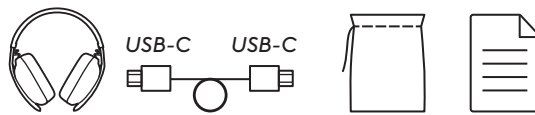

## IESLĒGŠANA/IZSLĒGŠANA

1. Pabīdiet slēdzi bultiņas virzienā uz vidu, lai ieslēgtu austiņas.
2. Pēc ieslēgšanas LED gaismas indikators kļūs gaiši balts.
3. Tiks atskaņota balss uzvedne, kas informēs par akumulatora statusu.

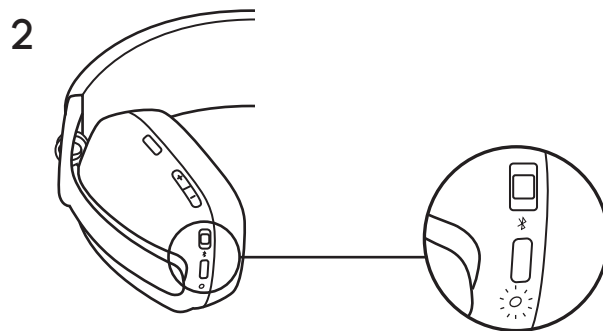
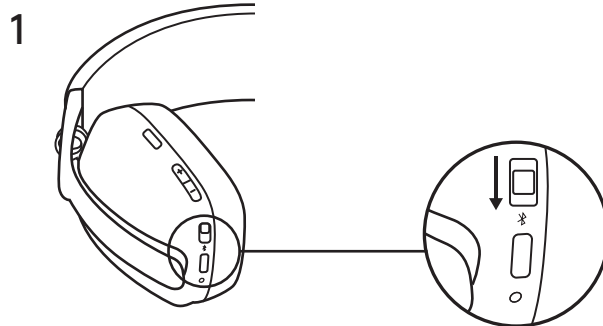

## AUSTIŅU PIEVIENOŠANA

### Savienošana ar **BLUETOOTH®**

1. Bīdiet slēdzi bultiņas virzienā uz leju 2 sekundes, lai sāktu savienošānu pāri.
2. LED gaismas indikators ātri mirgos baltā krāsā.
3. Ierīcē atveriet *Bluetooth®* iestatījumu sadaļu.
4. Atklāto ierīču sadaļā atlasiet vienumu "Logi Zone Vibe 100".
5. Kad savienojums pāri būs sekmīgi izveidots, LED gaismas indikators nemirgojot degs baltā krāsā.

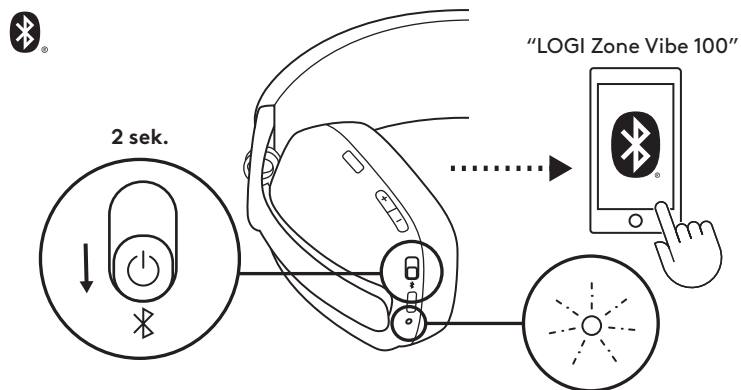

## AUSTIŅU PIELĀGOŠANA

1. Pielāgojiet ausiņas, bīdot ausiņas uz augšu un uz leju pa stīpas pagarināto daļu.
2. Pielāgot ausiņas var būt vieglāk, kad tās ir uz galvas. Bīdiet ausiņas uz augšu vai uz leju pa stīpu, līdz tās ērti der uz ausīm.

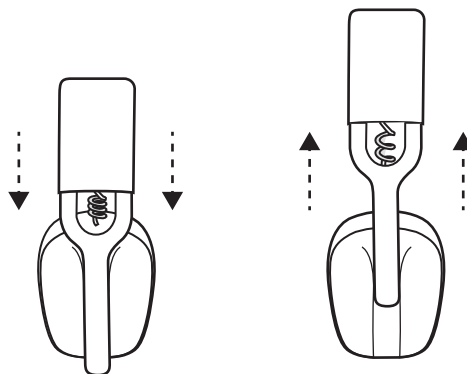

## AUSTIŅU VADĪKLAS

| Vienoto komunikāciju vadīklas |                             |                              |                             |
|-------------------------------|-----------------------------|------------------------------|-----------------------------|
|                               | Lietojumus                  | Poga                         | Darbība                     |
| Zvanu vadība                  | Atbildēt/beigt zvanu        | Zvanu poga                   | Ātri nospiediet             |
|                               | Noraidīt zvanu              |                              | Nospiediet un turiet 2 sek. |
| Mūzikas vadība                | Atskaņot/pauzēt             | Mūzikas vadības poga         | Ātri nospiediet             |
|                               | Pārtīt uz priekšu           |                              | Nospiediet 2 reizes         |
| Skaļums                       | Palielināt skaļumu          | "+"                          | Ātri nospiediet             |
|                               | Mazināt skaļumu             | "-"                          |                             |
| Savienošana                   | Bluetooth® savienošana pārī | ieslēgšanas/izslēgšanas poga | Nospiediet un turiet 2 sek. |

### Piezīme.

- Multivides satura vadības funkcionalitāte ir atkarīga no lietotnes veida.
- Zvanu vadības funkcijām vienmēr ir prioritāte. Ja ir pievienotas divas Bluetooth® ierīces, prioritāte tiek piešķirta ierīcei, kas tika pievienota pēdējā.

**Padoms:** mūzikas ekvalaizera vadīklas ir pieejamas programmā "Logi Tune".

## SKAŅAS IZSLĒGŠANA

Mikrofonu var izslēgt 2 veidos



Skaņas izslēgšana

Nospiediet pogu, lai izslēgtu skaņu.

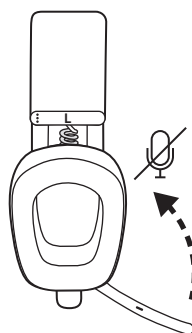

Pagrieziet mikroфона kātu uz augšu vai uz leju, lai izslēgtu vai ieslēgtu skaņu.



"Mute on" (Skaņa ir ieslēgta)  
"Mute off" (Skaņa ir izslēgta)

Balss paziņojumi norāda, vai mikrofonam ir ieslēgta/izslēgta skaņa.



## AUSTIŅU GAISMAS INDIKATORS

|                      | Kategorija                | Statuss                                  | Gaisma  |
|----------------------|---------------------------|--|---|
| <b>Balta</b>         | Ieslēgšana/<br>izslēgšana | Ieslēgts                                 | Deg nemirgojot baltā krāsā un pēc tam kļūst blāvāka                                     |
|                      |                           | Notiek uzlāde                            | Lēna krāsu spilgtuma maiņa  |
|                      |                           | Akumulatora uzlāde pilnībā pabeigta      | Nepārtraukti deg un pēc tam izslēdzas   |
|                      | Savienošana               | Bluetooth® savienošana pāri              | Ātri mirgo  |
|                      |                           | Ar Bluetooth® savienots                  | Deg nemirgojot baltā krāsā un pēc tam kļūst blāvāks                                     |
|                      | Zvani                     | Zvanišanas laikā                         | Deg nemirgojot  |
| Ienākošā zvana laikā |                           | Lēni mirgo                               |   |
| <b>Sarkana</b>       | Zvani                     | Skaņas izslēgšana                        | Deg nemirgojot  |
|                      | Ieslēgšana/<br>izslēgšana | Zems akumulatora uzlādes līmenis (< 10%) | Lēni mirgo  |
|                      |                           | Atiestatīšana uz rūpnīcas iestatījumiem  | Trīs reizes ātri nomirgo no sarkanas uz baltu, pēc tam LED gaismas indikators izslēdzas |

### Piezīme.

- Lietotāja izraisītajai darbībai, piemēram, "Bluetooth"® savienošana pāri vai savienojuma pārtraukšanai, tiks piešķirta prioritāte, un pēc tam, kad attiecīgā darbība būs pabeigta, tiks atjaunots iepriekšējais statuss.

## UZLĀDE

**Lai saglabātu akumulatora uzlādes līmeni, austiņas automātiski izslēdzas pēc 30 minūtēm, ja tās netiek lietotas.**

**Miega taimeris var pielāgot programmā "Logi Tune".**

**Kad akumulatora uzlādes līmenis ir zems, austiņu LED gaismas indikators lēni mirgos SARKANĀ krāsā.**

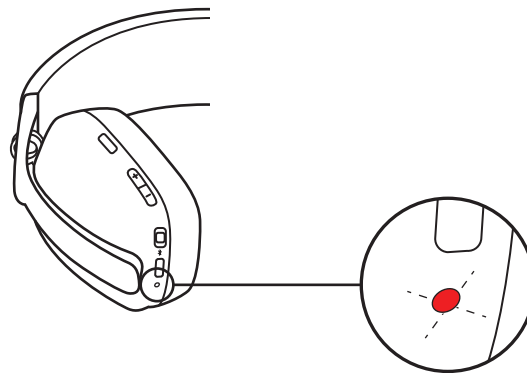

### Uzlāde ar USB kabeli

1. Iespraudiet vienu kabeļa galu USB-C pieslēgvietā austiņu apakšā un otru galu USB-C uzlādes pieslēgvietā datorā.
2. Uzlādes laikā LED gaismas indikators sāks lēni mainīt krāsas spilgtumu.
3. Kad akumulators ir pilnībā uzlādēts, LED gaismas indikators nemirgojot degs baltā krāsā.
  - Akumulatora pilnīgai uzlādei ir nepieciešamas 2 stundas.
  - 5 minūtēs akumulatoru var uzlādēt pietiekami, lai austiņas varētu lietot 1 stundu.
4. Austiņas uzlādes laikā var izmantot ar izveidotu Bluetooth® savienojumu pāri.

## “LOGI TUNE”

“Logi Tune” palīdz uzlabot ausiņu sniegumu, regulāri nodrošinot programmatūras un aparātprogrammatūras atjauninājums.

Ir ieteicams atjaunināt ausiņas. Lai to izdarītu, lejupielādējiet “Logi Tune” vietnē [www.logitech.com/tune](http://www.logitech.com/tune)



# “Logi Tune”



## SAVAS BALSS DZIRDAMĪBAS PIELĀGOŠANA

**Savas balss dzirdamība** ļauj jums saklausīt savu balsi sarunu laikā, lai jūs dzirdētu, cik skaļi runājat. Programmā “Logi Tune” atlasiet savas balss dzirdamības funkciju un pielāgojiet skaļumu.

- Lielāka vērtība nozīmē, ka dzirdēsiet vairāk ārējo skaņu.
- Mazāka vērtība nozīmē, ka dzirdēsiet mazāk ārējo skaņu.

## AUTOMĀTISKAIS MIEGA TAIMERIS

Pēc noklusējuma jūsu ausiņas automātiski izslēgsies, ja tās netiks lietotas 30 minūtes. Pielāgojiet miega taimeri programmā “Logi Tune”. Lai aktivizētu ausiņas, mēģiniet vēlreiz pabīdīt izslēgšanas/ieslēgšanas slēdzi.

## AUSTIŅU ATIESTATĪŠANA

1. Ieslēdziet ausiņas.
2. Nospiediet zvanīšanas pogu un skaļuma pogu “-” un turiet tās nospiestas 5 sekundes.
3. LED gaismas indikators trīs reizes ātri nomirgos no sarkanas uz baltu un pēc tam izslēgsies, kad ausiņas būs sekmīgi atiestatītas.
4. Ausiņas izslēgsies pēc atiestatīšanas.

## IZMĒRI

### Austiņas:

Augstums x platums x dziļums: 183,03 x 169,68 x 73 mm

Svars: 0,185 kg

### Austiņu polsterējuma daļa:

Augstums x platums x dziļums: 98,6 x 75,44 x 19,3 mm

## SISTĒMAS PRASĪBAS

Ir saderīgas ar standarta zvanīšanas lietotnēm gandrīz visās platformās un operētājsistēmās.

Ir saderīgas ar "Windows", "Mac" vai "Chrome" datoriem, izmantojot "Bluetooth"<sup>®</sup> savienojumu, kā arī ar "iOS" vai "Android" ierīcēm, kurām iespējots "Bluetooth" savienojums.

## TEHNISKĀS SPECIFIKĀCIJAS

Mikrofona veids: Divi visvirzienu MEMS mikrofoni ar staru virziena veidošanu un DSP.

Frekvences diapazons (skaļruņa): 20–20 kHz (mūzikas režīms), 100–8 kHz (runāšanas režīms)

Frekvences diapazons (mikrofona): 100–8 kHz

Runāšanas laiks līdz 18 stundām

Klausīšanās laiks līdz 20 stundām

Bluetooth<sup>®</sup> versija: 5.2

Bezvadu savienojuma diapazons: līdz 30 m (vidē bez šķēršļiem)

Kabeļa garums (USB-C uzlādes kabelis): 1,5 m (4,9 pēdas)

[www.logitech.com/support/zonevibe100](http://www.logitech.com/support/zonevibe100)

## SUSIPAŽINKITE SU SAVO PRODUKTU

Vaizdas iš priekio:

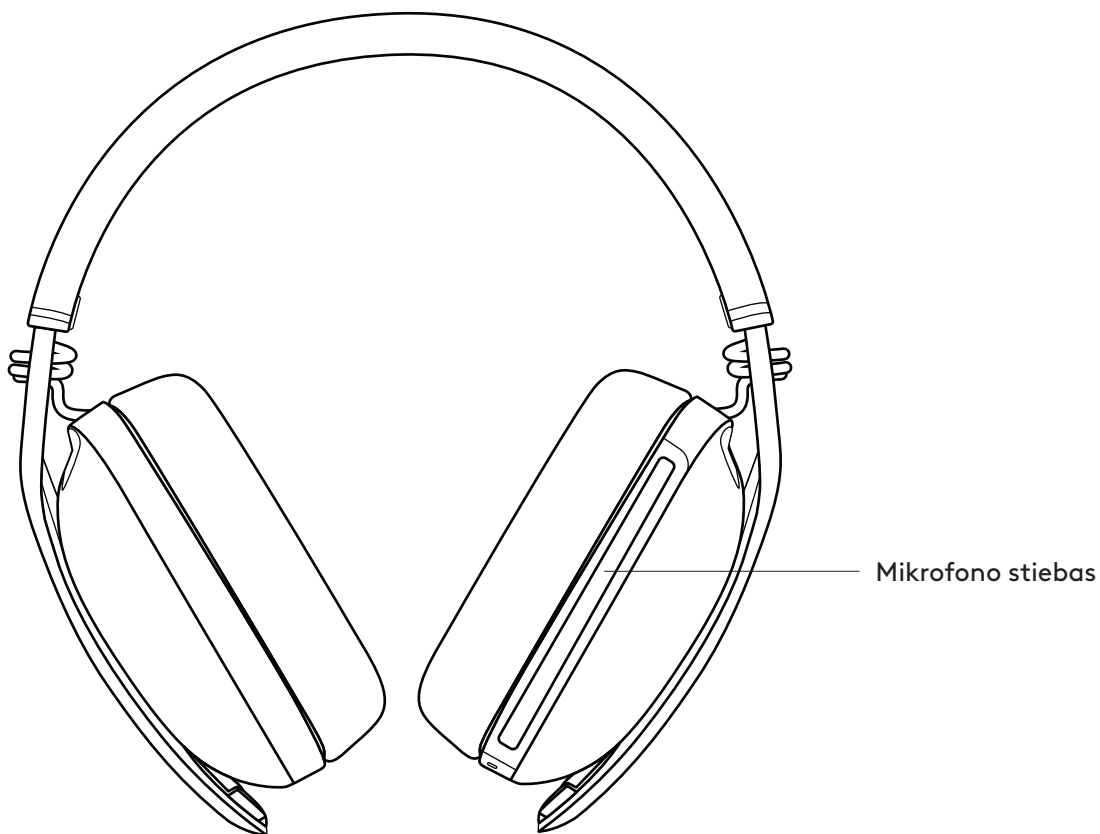

Vaizdas iš galo:

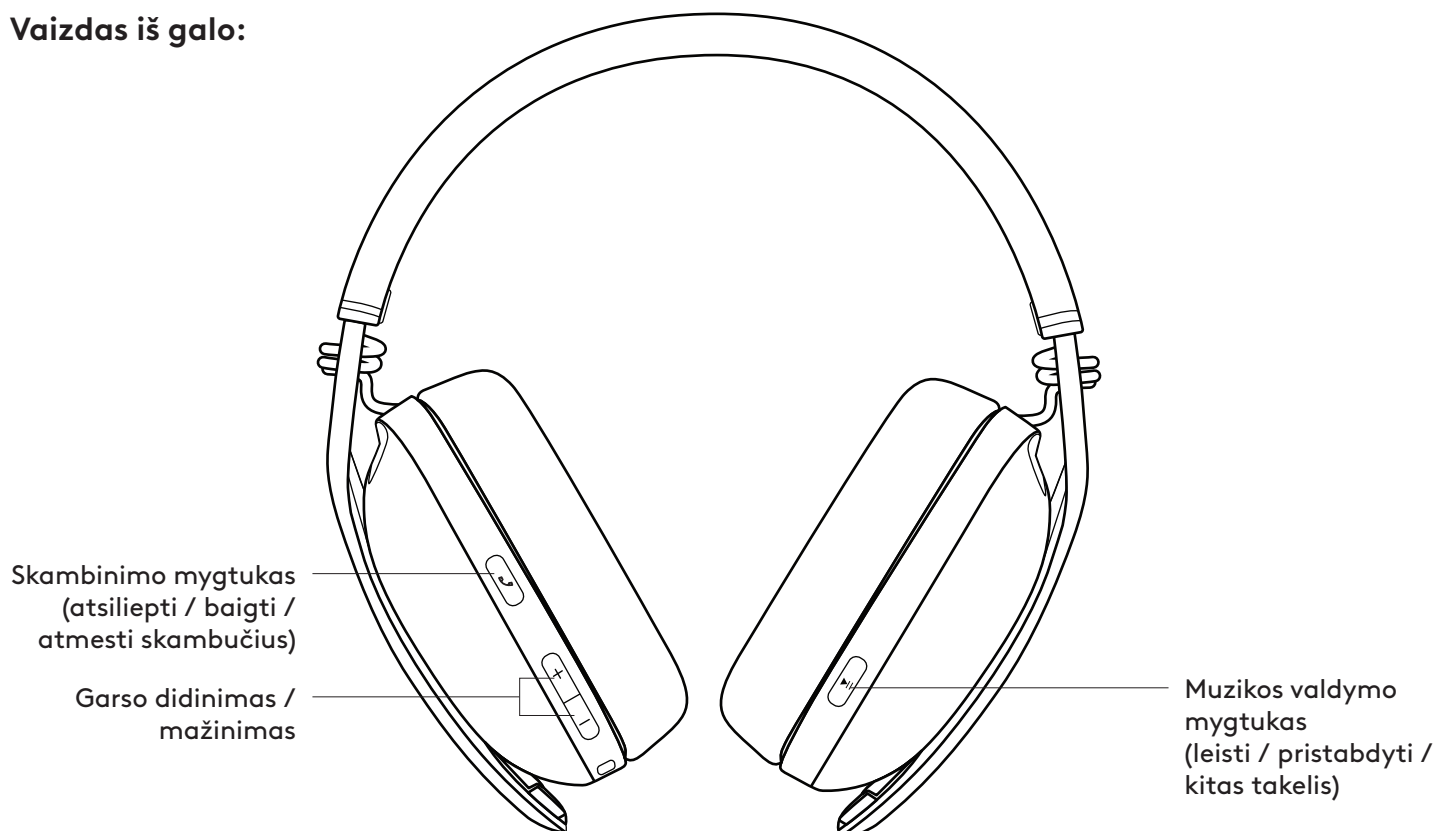

## Vaizdas iš apačios:

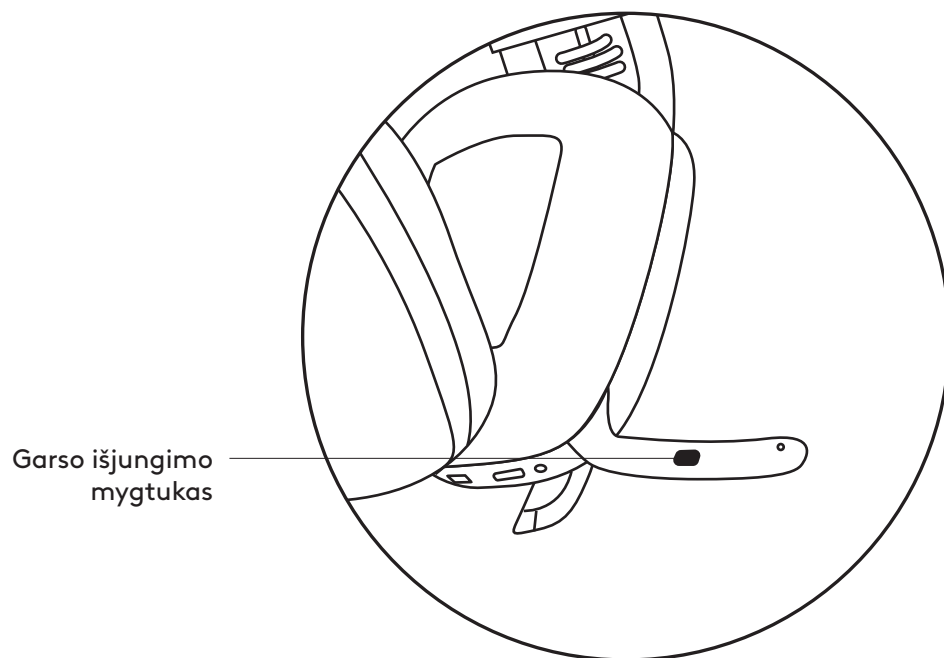
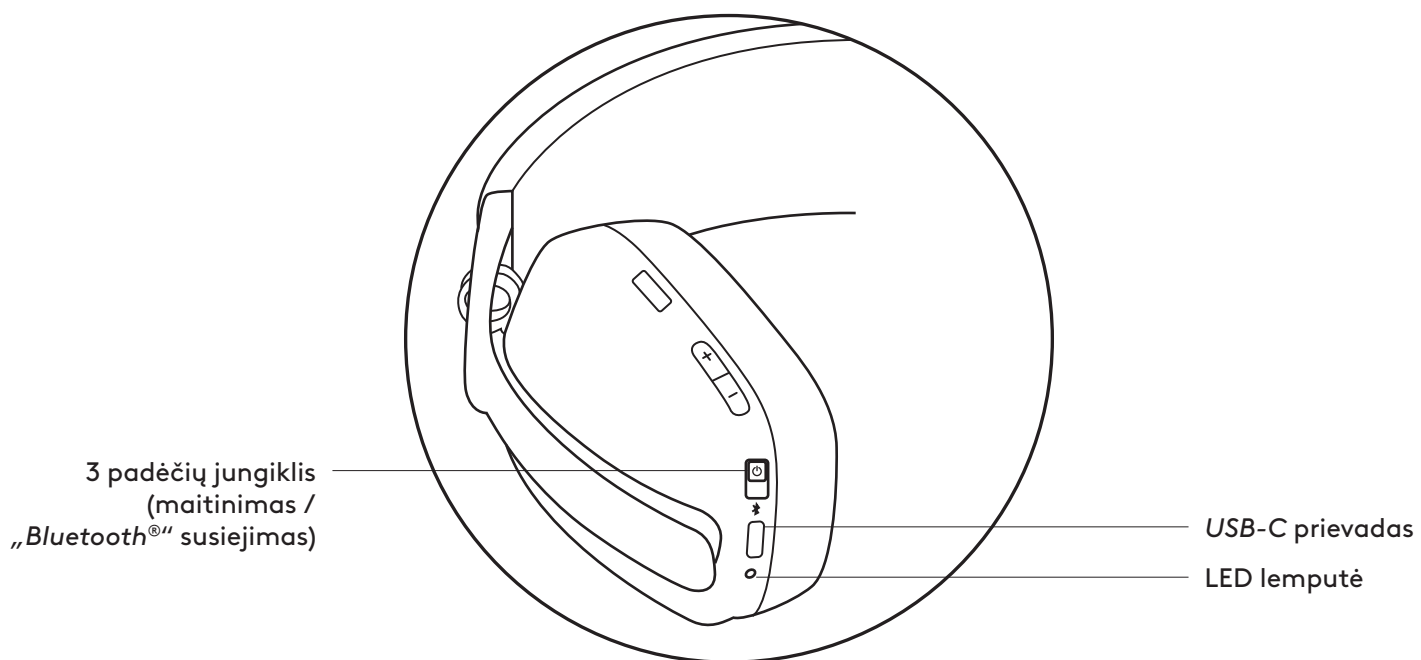

## PAKUOTĖS TURINYS

1. „Zone Vibe 100“ belaidės ausinės
2. Įkrovimo laidas
3. Kelioninis krepšys
4. Naudotojo dokumentacija

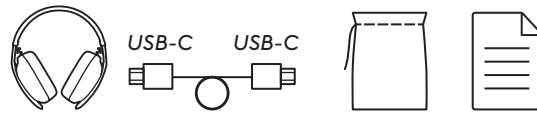

## MAITINIMO ĮJUNGIMAS / IŠJUNGIMAS

1. Paslinkite jungiklį rodyklės kryptimi iki vidurio, kad įjungtumėte ausines.

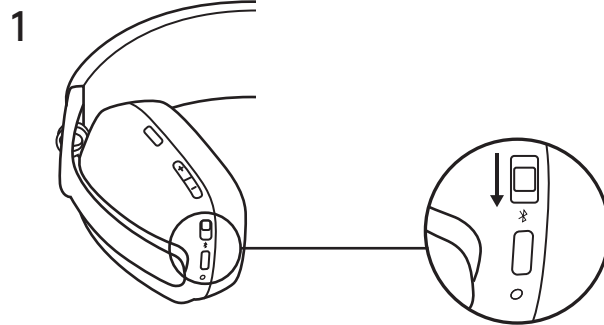

2. Įjungus LED lemputė trumpai švies baltą spalva.
3. Balsas nurodys baterijos būseną.

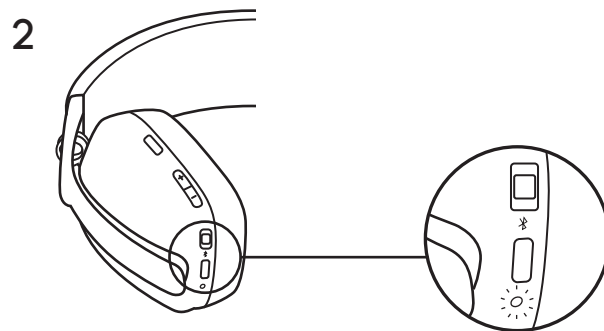

## AUSINIŲ PRIJUNGIMAS

### Prijungimas per „BLUETOOTH®“

1. Paslinkite jungiklį į apačią rodyklės kryptimi ir palaikykite 2 sekundes, kad pradėtumėte susiejimą.
2. LED lemputė greitai mirksės balta spalva.
3. Įrenginyje įjunkite „Bluetooth®“ nustatymus.
4. Aptinkamų įrenginių sąraše pasirinkite „Logi Zone Vibe 100“.
5. Sėkmingai susiejus LED lemputė švies vientisa balta spalva.

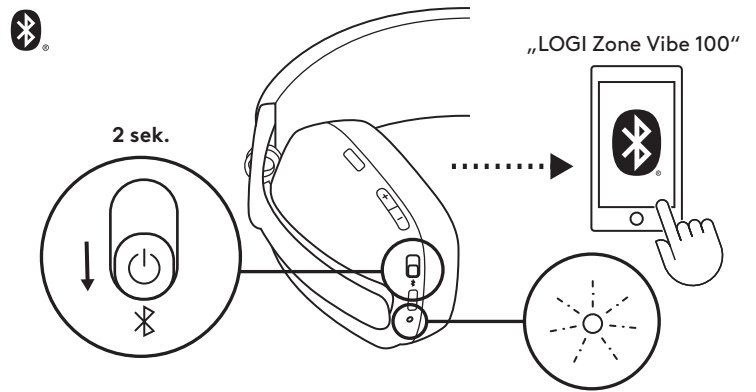

## AUSINIŲ REGULIAVIMAS

1. Reguluokite ausines judindami ausų pagalvėles į viršų ir apačią ištiesta galvos juostos dalimi.
2. Gali būti lengviau reguliuoti ausines, uždėtas ant jūsų galvos. Judinkite ausinių pagalvėles į viršų ir apačią galvos juosta, kol nustatysite jas patogiai ant ausų.

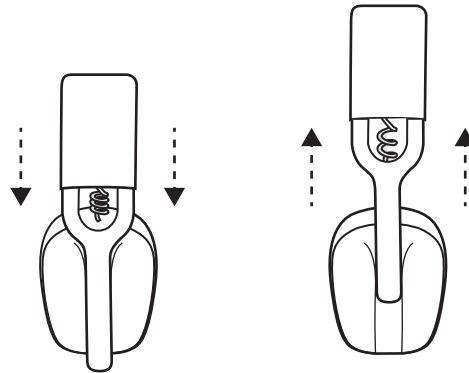

## AUSINIŲ VALDIKLIAI

| UC valdikliai:        |                            |                          |                                |
|-----------------------|----------------------------|--------------------------|--------------------------------|
|                       | Funkcija                   | Mygtukas                 | Veiksmas                       |
| Skambinimo valdikliai | Atsakyti / baigti skambutį | Skambinimo mygtukas      | Trumpai nuspausti              |
|                       | Atmesti skambutį           |                          | Spustelėti ir palaikyti 2 sek. |
| Muzikos valdikliai    | Leisti / pristabdyti       | Muzikos valdymo mygtukas | Trumpai nuspausti              |
|                       | Kitas takelis              |                          | Spustelėti dukart              |
| Garsumas              | Didinti garsumą            | „+“                      | Trumpai nuspausti              |
|                       | Mažinti garsumą            | „-“                      |                                |
| Jungiamumas           | „Bluetooth®“ susiejimas    | Maitinimo jungiklis      | Spustelėti ir palaikyti 2 sek. |

### Pastaba:

- Medijos valdymo funkcija priklauso nuo taikymo tipo.
- Skambinimo veiklai visada teikiama pirmenybė. Kai prijungti du „Bluetooth®“ įrenginiai, paskutinis aktyvus įrenginys pakeis kitą.

**Patarimas.** Muzikos glodintuvo valdikliai pasiekiami „Logi Tune“ programėlėje.

## NUTILDYMAS

Yra 2 mikrofono nutildymo būdai.

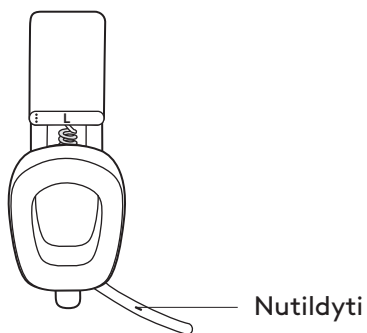

Paspauskite mygtuką norėdami nutildyti.



Pasukite mikrofono strėlę aukštyn norėdami nutildyti arba žemyn norėdami atšaukti nutildymą.



Balso pranešimai nurodo, kai įjungtas arba išjungtas mikrofono nutildymas.



## AUSINIŲ INDIKACINĖ LEMPUTĖ

|                    | Kategorija  | Būsena                         | Lemputė   |
|--------------------|-------------|--------------------------------|---|
| <b>Balta</b>       | Maitinimas  | Maitinimas įjungtas            | Šviečia balta spalva, tuomet prigęsta                             |
|                    |             | Baterija įkraunama             | Pulsuoja  |
|                    |             | Baterija nevisiškai įkrauta    | Šviečia, tuomet išsijungia  |
|                    | Jungiamumas | „Bluetooth®“ susiejimas        | Greitas mirksėjimas   |
|                    |             | „Bluetooth®“ prijungta         | Šviečia balta spalva, tuomet prigęsta                             |
|                    | Skambučiai  | Aktyvus skambutis              | Dega nemirksėdama   |
| Gaunamas skambutis |             | Lėtai mirksi                   |   |
| <b>Raudona</b>     | Skambučiai  | Nutildyti                      | Dega nemirksėdama   |
|                    | Maitinimas  | Senkanti baterija (< 10 %)     | Lėtai mirksi  |
|                    |             | Gamyklinių nustatymų atkūrimas | Greitai mirksi raudonai-baltai tris kartus, tuomet LED išsijungia |

### Pastaba:

- Naudotojo inicijuoti veiksmai, pavyzdžiui, „Bluetooth®“ susiejimas, bus prioritetizuoti, tuomet grąžinti atgal į ankstesnę būseną, kai veiksmas bus užbaigtas.

## ĮKROVIMAS

**Kad baterijos energija būtų taupoma, ausinės automatiškai išsijungia, kai jos nenaudojamos 30 minučių.**

**Išjungimo laikmatį galima reguliuoti „Logi Tune“.**

**Ausinių LED lempučių mirksi lėtai RAUDONA spalva, kai baterija senka.**

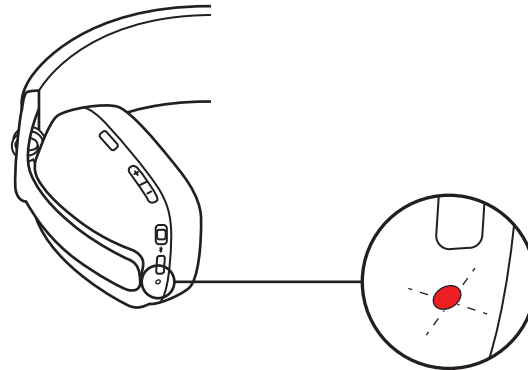

## Įkrovimas USB laidu

1. Vieną laido galą prijunkite prie USB-C prievado ausinių apačioje, o kitą galą – prie kompiuterio USB-C įkrovimo prievado.
2. Įkraunant LED lempučių pulsuoja balta spalva.
3. LED lempučių švies baltai, kai bus visiškai įkrauta.
  - Baterija visiškai įkraunama per 2 valandas.
  - Įkrovę 5 minutes, galėsite kalbėti 1 val.
4. Ausines galima naudoti su „Bluetooth®“ įkraunant.

## „LOGI TUNE“

„Logi Tune“ padeda pagerinti jūsų ausinių veikimą teikdama reguliarius programinės-aparatinės įrangos atnaujinimus.

Rekomenduojama atnaujinti ausines. Atsisiųskite „Logi Tune“ iš [www.logitech.com/tune](http://www.logitech.com/tune)



# „Logi Tune“



## BALSO GARSUMO REGULIAVIMAS

**REGULIUODAMI balso garsumą** galite girdėti savo balsą pokalbių metu, kad žinotumėte, kaip garsiai kalbate. „Logi Tune“ programėlėje pasirinkite balso garsumo funkciją ir atitinkamai ją reguliuokite.

- Didesnis skaičius reiškia, kad girdėsite daugiau išorinio garso.
- Mažesnis skaičius reiškia, kad girdėsite mažiau išorinio garso.

## AUTOMATINIO IŠJUNGIMO LAIKMATIS

Pagal numatytuosius nustatymus jūsų ausinės automatiškai išsijungs, kai jų nenaudosite 30 minučių. Reguluokite išjungimo laikmatį „Logi Tune“ programėlėje. Norėdami įjungti savo ausines, pabandykite vėl išjungti / įjungti maitinimo jungiklį.

## AUSINIŲ NUSTATYMAS IŠ NAUJO

1. Įjunkite ausines.
2. Paspauskite ir laikykite nuspaudę 5 sekundes skambinimo mygtuką ir garsumo „–“ mygtuką.
3. LED lemputė greitai mirksės raudonai-baltai 3 kartus, tuomet išsijungs, kai jūsų ausinės bus sėkmingai nustatytos iš naujo.
4. Ausinės išsijungs iš naujo jas nustačius.

## MATMENYS

### Ausinės:

Aukštis x plotis x gylis: 183,03 x 169,68 x 73 mm

Svoris: 0,185 kg

### Ausinių pagalvėlė:

Aukštis x plotis x gylis: 98,6 x 75,44 x 19,3 mm

## SISTEMOS REIKALAVIMAI

Veikia su įprastomis skambinimo programomis beveik visose platformose ir operacinėse sistemose.

Veikia „Windows“, „Mac“ arba „Chrome“ operacinės sistemos kompiuteryje per „Bluetooth®“ ir „iOS“ arba „Android“ „Bluetooth“ įrenginiuose.

## TECHNINIAI DUOMENYS

Mikrofono tipas: Dvigubas įvairiakryptis MEMS mikrofonas su kryptiniu signalo perdavimu ir DSP

Reagavimo dažnis (garsiakalbis): 20–20 kHz (muzikos režimas), 100–8 kHz (kalbėjimo režimas)

Reagavimo dažnis (mikrofonas): 100–8 kHz

Kalbėjimo trukmė iki 18 valandų

Klausyimosi trukmė iki 20 valandų

„Bluetooth®“ versija: 5.2

Belaidžio ryšio veikimo diapazonas: iki 30 m (100 pėd.) (atviro lauko matymo linija)

Laido ilgis (USB-C įkrovimo laidas): 1,5 m (4,9 pėd.)

[www.logitech.com/support/zonevibe100](http://www.logitech.com/support/zonevibe100)

## ЗАПОЗНАЙТЕ СЕ СЪС СВОЯ ПРОДУКТ

### Преден изглед:

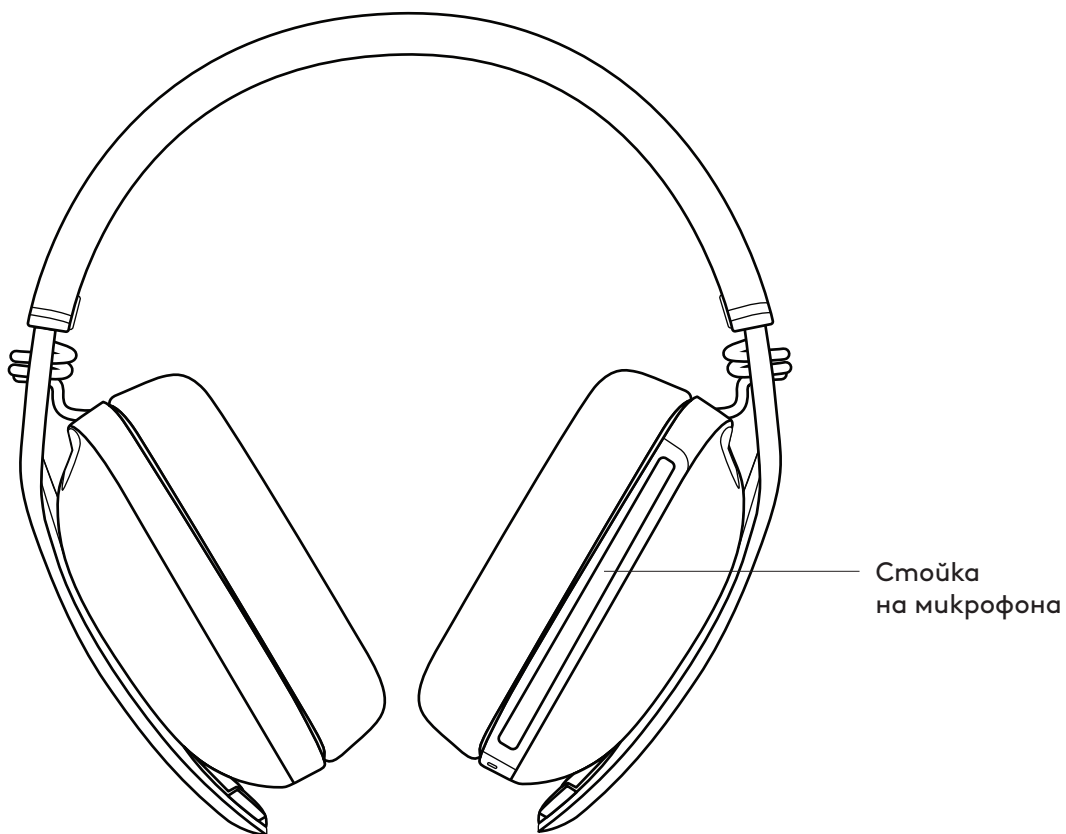

### Заден изглед:

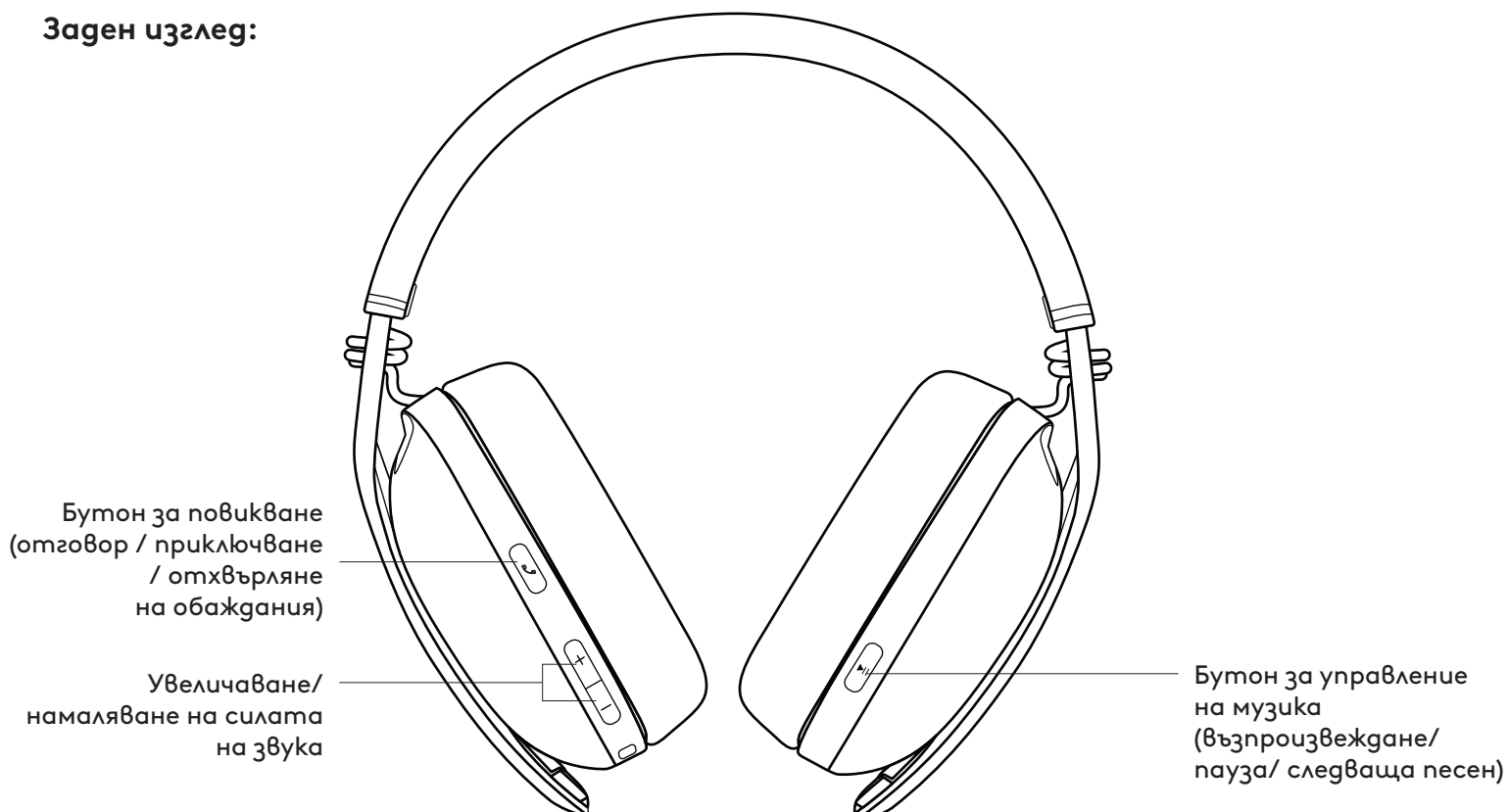

## Изглед отголу:

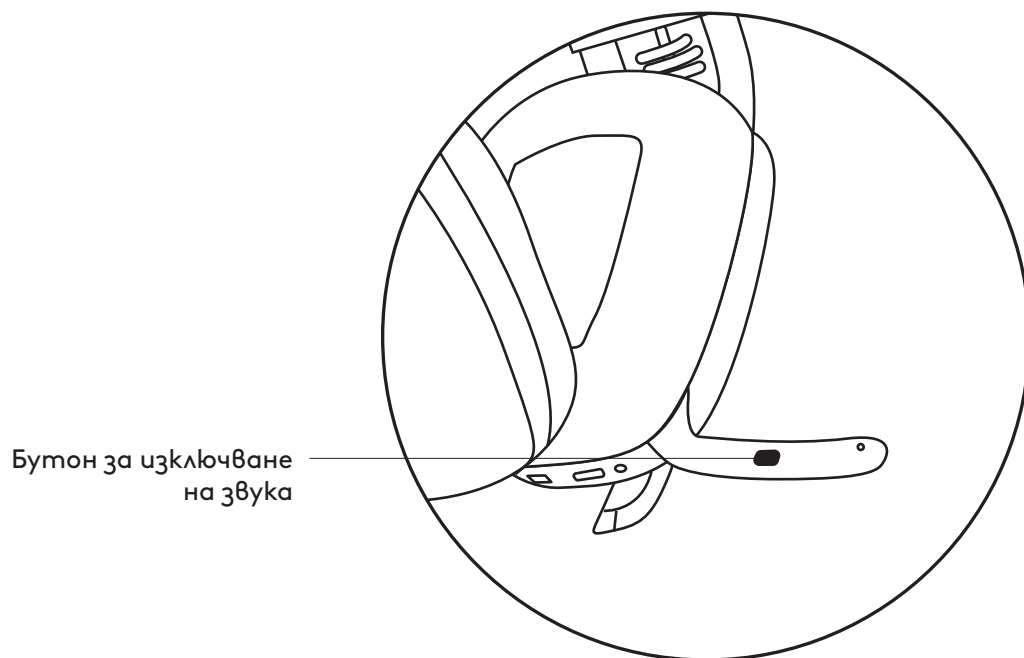
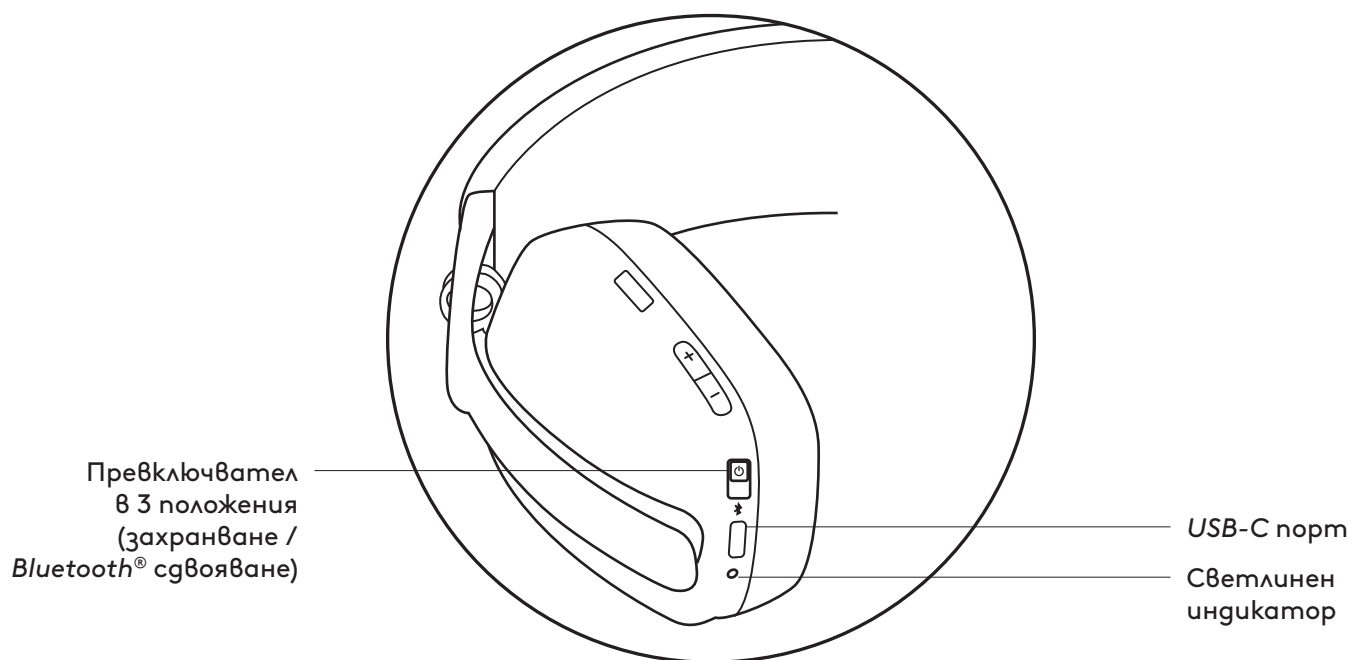

## СЪДЪРЖАНИЕ НА КУТИЯТА

1. Безжични слушалки Zone Vibe 100
2. Захранващ кабел
3. Калъф
4. Документация за потребителя

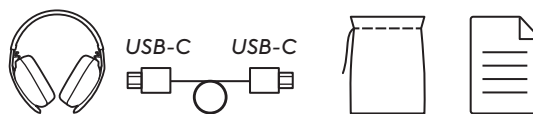

## ВКЛ./ИЗКЛ. НА ЗАХРАНВАНЕТО

1. Плъзнете превключвателя по посока на стрелката до средата, за да включите слушалките.

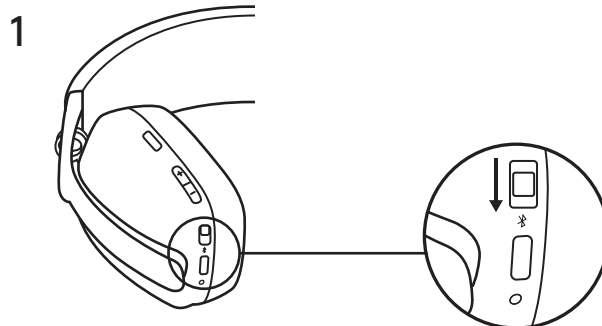

2. След като са включени, светлинният индикатор ще светне слабо в бяло.
3. Ще се чуе гласова команда, която ще събщи какво е състоянието на батерията.

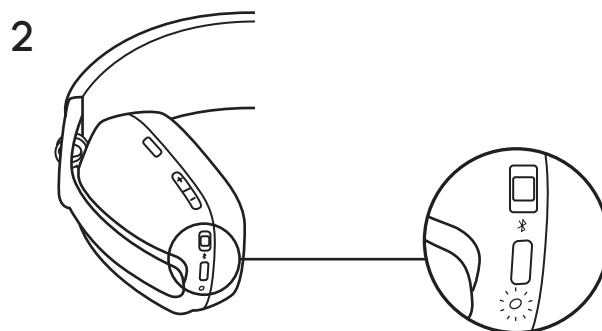

## СВЪРЗВАНЕ НА ВАШИТЕ СЛУШАЛКИ

### Свързване чрез **BLUETOOTH®**

1. Плъзнете превключвателя нагоре по посока на стрелката и задръжте 2 секунди, за да стартирате свързването.
2. Светлинният индикатор ще мига интензивно в бяло.
3. Отворете настройките за *Bluetooth®* на вашето устройство.
4. Изберете Logi Zone Vibe 100 във видими устройства.
5. След успешно свързване светлинният индикатор ще се изпълни докрай в бяло.

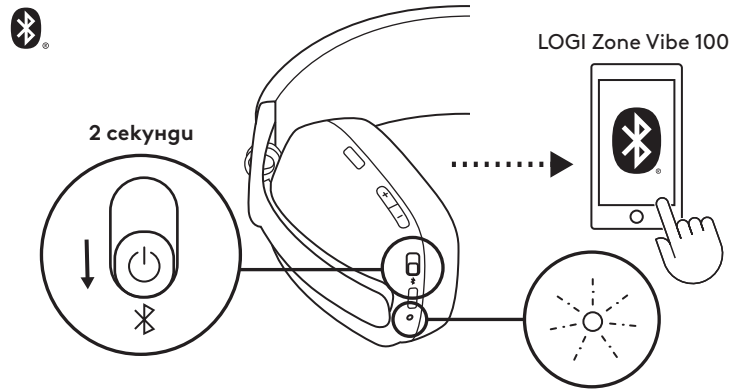

## НАСТРОЙВАНЕ НА СЛУШАЛКИТЕ

1. Настройте слушалките, като плъзнете чашките за уши нагоре и надолу по удължената част на лентата за глава.
2. Може да е по-лесно да регулирате слушалките на главата си. Плъзнете чашките за ушите нагоре и надолу по лентата за глава, докато не застанат удобно на ушите ви.

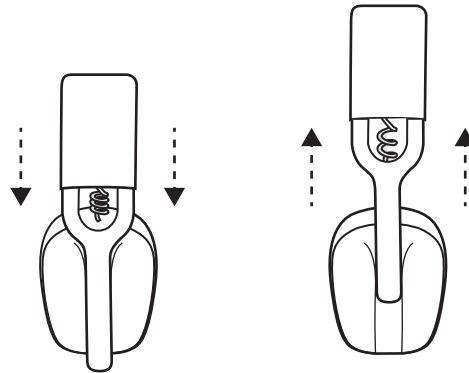

## КОНТРОЛИ НА СЛУШАЛКИТЕ

| За УС контроли:                |                                  |                               |                        |
|--------------------------------|----------------------------------|-------------------------------|------------------------|
|                                | Употреба                         | Бутон                         | Действие               |
| Контроли при обаждания         | Приемане/прекрояване на разговор | Бутон за повикване            | Кратко натискане       |
|                                | Отхвърляне на обаждане           |                               | Натискане за 2 секунди |
| Бутони за управление на музика | Възпроизвеждане/пауза            | Бутон за управление на музика | Кратко натискане       |
|                                | Превъртане напред                |                               | Двукратно натискане    |
| Сила на звука                  | Усилване на звука                | "+"                           | Кратко натискане       |
|                                | Намаляване на звука              | "-"                           |                        |
| Свързване                      | Свързване чрез Bluetooth®        | Бутон за захранването         | Натискане за 2 секунди |

### Забележка:

- Функционалността при управлението на носители зависи от типа приложение.
- Действията, свързани с разговора, винаги са от първостепенно значение. Когато са свързани с *Bluetooth*® устройства, последно активното устройство ще замести другото.

**Съвет:** Настройките на бутоните и музикалния еквалайзер са налични в Logi Tune.

## ИЗКЛЮЧВАНЕ НА ЗВУКА

Можете да изключите звука на микрофона си по 2 начина.



Изключване на звука

За да изключите звука, натиснете бутона.



Завъртете нагоре или надолу насочения микрофон, за да изключите или включите звука.



"Звукът е изключен"  
"Звукът е включен"

Гласови известия посочват кога звукът на микрофона е включен/изключен.



## СВЕТЛИНЕН ИНДИКАТОР ЗА СЛУШАЛКИТЕ

|                   | Категория  | Състояние                        | Светлина  |
|-------------------|------------|----------------------------------|---|
| Бял               | Захранване | Захранването е включено          | Изпълва се докрай и след това отслабва  |
|                   |            | Батерията се зарежда             | Полъх   |
|                   |            | Батерията е напълно заредена     | Изпълнен и след това изключен   |
|                   | Свързване  | Свързване чрез Bluetooth®        | Интензивно премигване   |
|                   |            | Bluetooth® връзка                | Изпълва се докрай и след това отслабва  |
|                   | Обаждания  | Активен разговор                 | Без прекъсване  |
| Входящо повикване |            | Бавно премигване                 |   |
| Червен            | Обаждания  | Изключване на звука              | Без прекъсване  |
|                   | Захранване | Изтощена батерия (< 10%)         | Бавно премигване  |
|                   |            | Нулиране до фабричните настройки | Интензивно премигване от червено до бяло три пъти, след което светлинният индикатор се изключва |

### Забележка:

- Действия, инициирани от потребителя, като например Bluetooth® свързване, ще бъдат приоритизирани, след което ще се върнат обратно към предишното си състояние след като действието бъде завършено.

## ЗАРЕЖДАНЕ

**За да се запази живота на батерията, слушалките се изключват автоматично след 30 минути неизползване.**

**Таймерът за сън може да бъде настроен в Logi Tune.**

**Когато батерията се изтощи, светлинният индикатор на слушалките ще започне да премигва бавно в червено.**

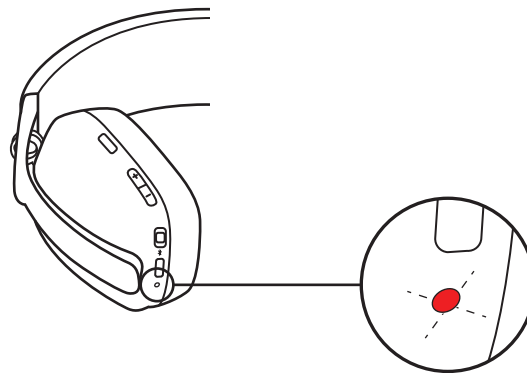

### Зареждане чрез USB кабел

1. Включете единия край на кабела в USB-C порта отдолу на чашката за ухото, а другия край – в USB-C захранващия порт на компютъра.
2. Светлинният индикатор ще започне да премигва в бяло при зареждане.
3. Светлинният индикатор ще се изпълни докрай в бяло при достигане на пълен заряд.
  - 2 часа ще заредят напълно батерията.
  - 5 минути ще ви осигурят 1 час време на възпроизвеждане.
4. Слушалките могат да се използват и чрез свързване с Bluetooth®, докато се зареждат.

## LOGI TUNE

Logi Tune помага за увеличаване на ефективността на слушалките ви за уши с помощта на периодични актуализации на софтуера и фърмуера.

Препоръчително е да актуализирате слушалките. За да го направите, изтеглете Logi Tune от [www.logitech.com/tune](http://www.logitech.com/tune)



## РЕГУЛИРАНЕ НА САМОЧУВАЕМОСТТА

**Самочуваемостта** ви дава възможност да чувате гласа си по време на разговори, за да сте наясно колко силно говорите. В Logi Tune изберете функцията за самочуваемост и регулирайте плъзгача по съответния начин.

- По-голямо число означава, че чувате повече външен звук.
- По-малко число означава, че чувате по-малко външен звук.

## ТАЙМЕР ЗА АВТОМАТИЧНО ЗАСПИВАНЕ

По подразбиране слушалките ще се изключат автоматично, когато не се използват в продължение на 30 минути. Регулирайте таймера за заспиване в Logi Tune. За да активирате слушалките, опитайте да плъзнете обратно в положение изкл./вкл. превключвателя на захванването.

## НУЛИРАНЕ НА ВАШИТЕ СЛУШАЛКИ

1. Включете слушалките.
2. Натиснете и задръжте бутона за повикване и бутона за сила на звука „-“ за 5 секунди.
3. Светлинният индикатор ще премигне интензивно от червено в бяло 3 пъти и след това ще се изключи, след като слушалките ви бъдат успешно нулирани.
4. След нулиране слушалките ще се изключат.

## РАЗМЕРИ

### Слушалки:

Височина x ширина x дълбочина: 183,03 x 169,68 x 73 мм

Тегло: 0,185 kg

### Тапа за уши:

Височина x ширина x дълбочина: 98,6 x 75,44 x 19,3 мм

## СИСТЕМНИ ИЗИСКВАНИЯ

Работи със стандартни приложения за разговори на почти всички платформи и операционни системи.

Работи с компютри, базирани на *Windows*, *Mac* или *Chrome* чрез *Bluetooth*<sup>®</sup> и *iOS* или *Android* устройства с *Bluetooth*.

## ТЕХНИЧЕСКИ ХАРАКТЕРИСТИКИ

Тип на микрофона: Двойни многопосочни MEMS микрофони с насочено излъчване на лъчи и DSP

Честотна реакция (високоговорител): 20-20 kHz (музикален режим), 100-8 kHz (режим на разговор)

Честотна реакция (микрофон): 100-8 kHz

Време за разговори до 18 часа

Време за слушане до 20 часа

*Bluetooth*<sup>®</sup> Версия: 5.2

Безжичен обхват: Обхват до 30 м /100 фута (пряка видимост)

Дължина на кабела (захранващ кабел *USB-C*): 4,9 ft (1,5 м)

[www.logitech.com/support/zonevibe100](http://www.logitech.com/support/zonevibe100)

## UPOZNAJTE SVOJ UREĐAJ

Pogled s prednje strane:

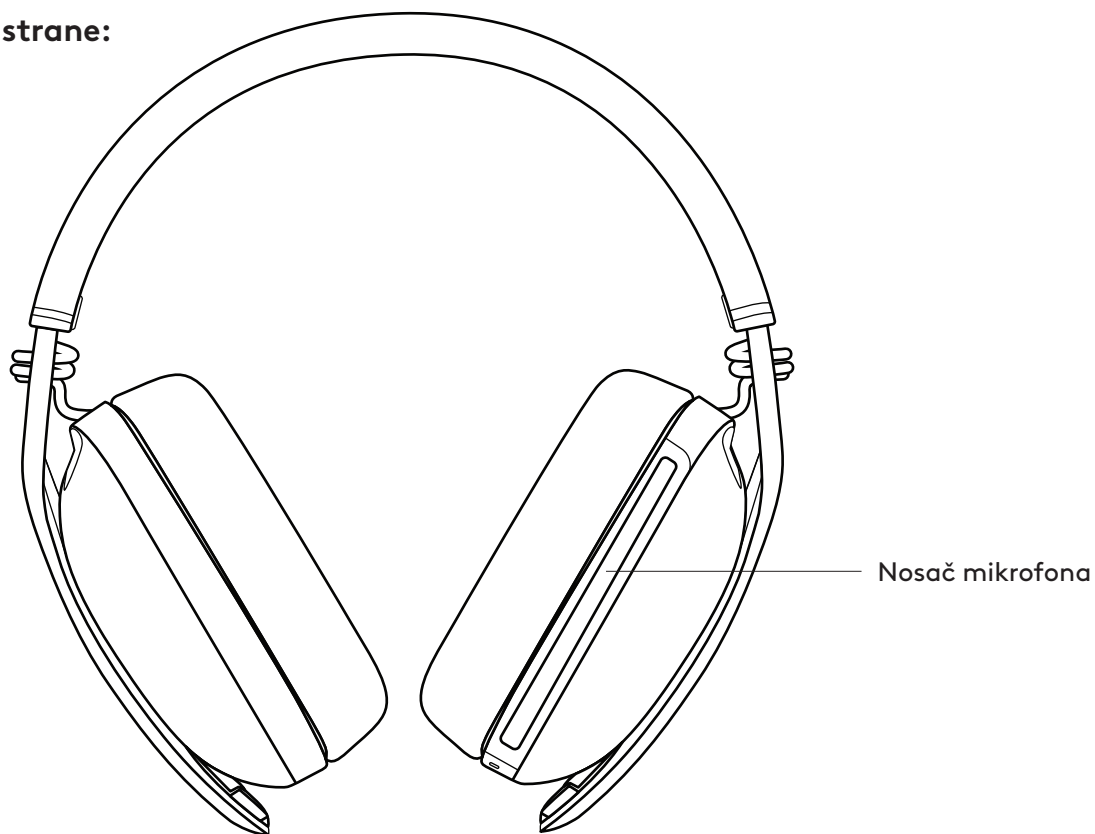

Pogled sa stražnje strane:

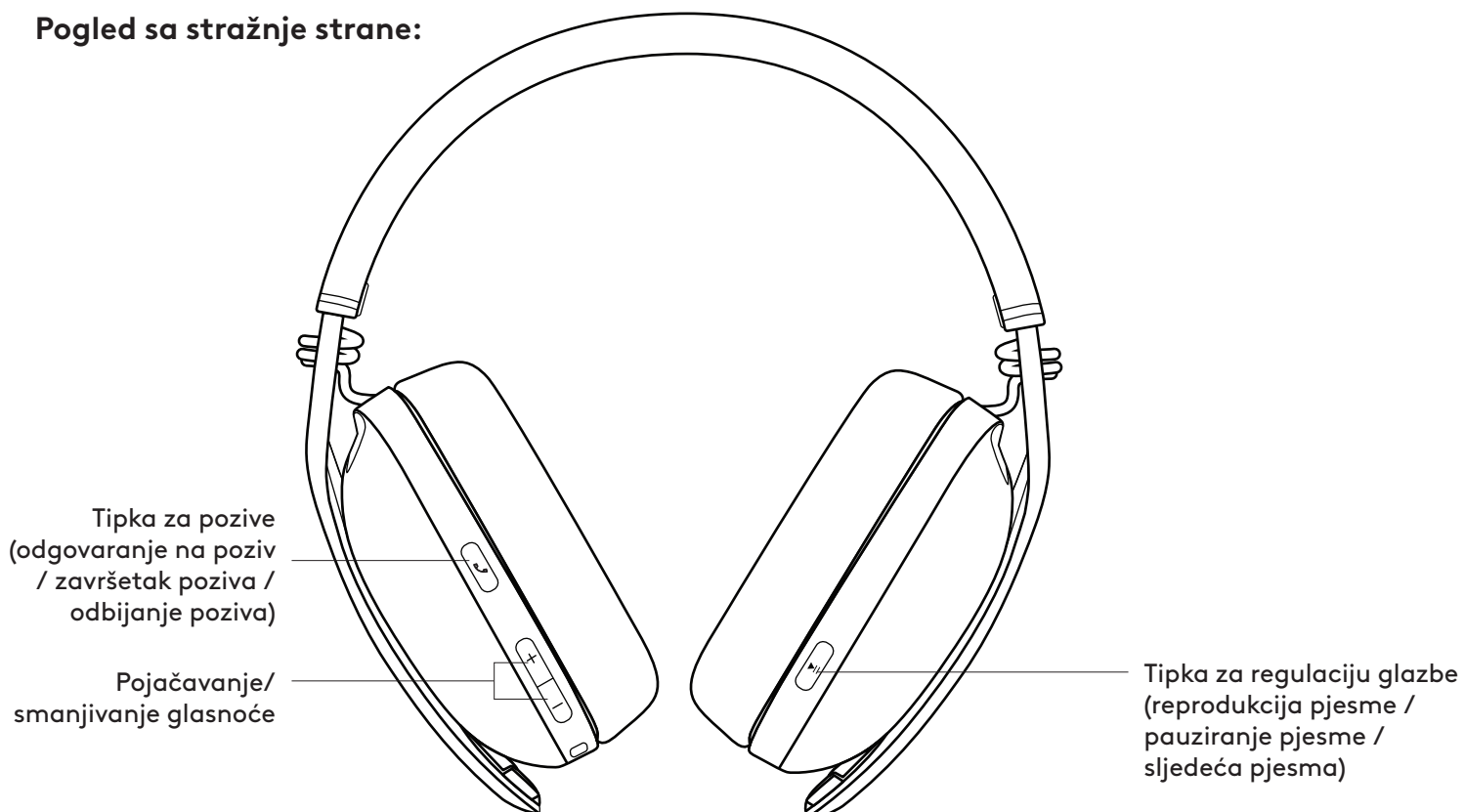

**Pogled s donje strane:**

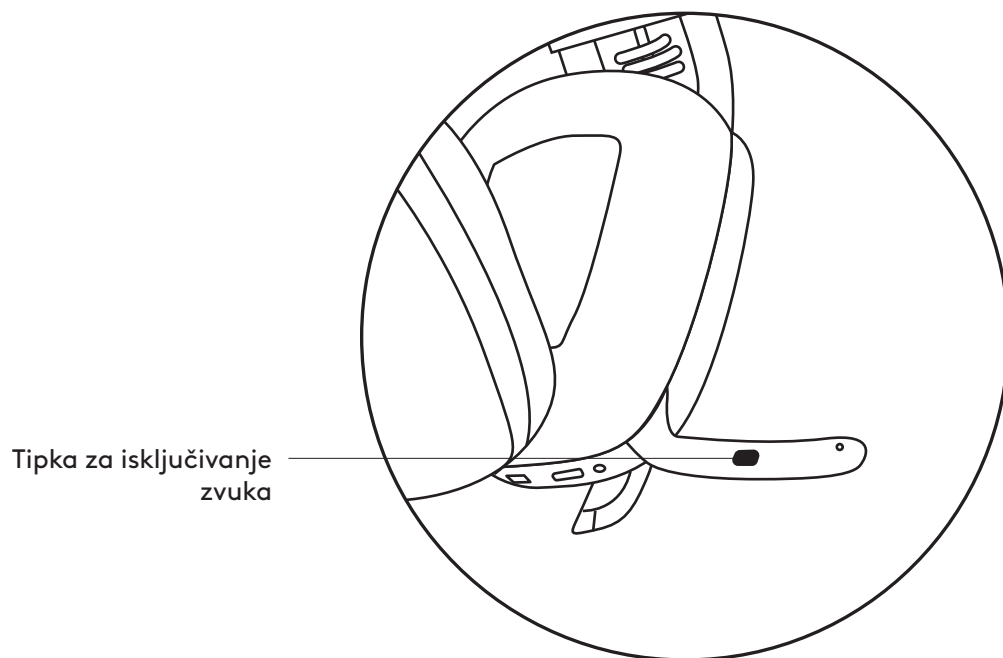
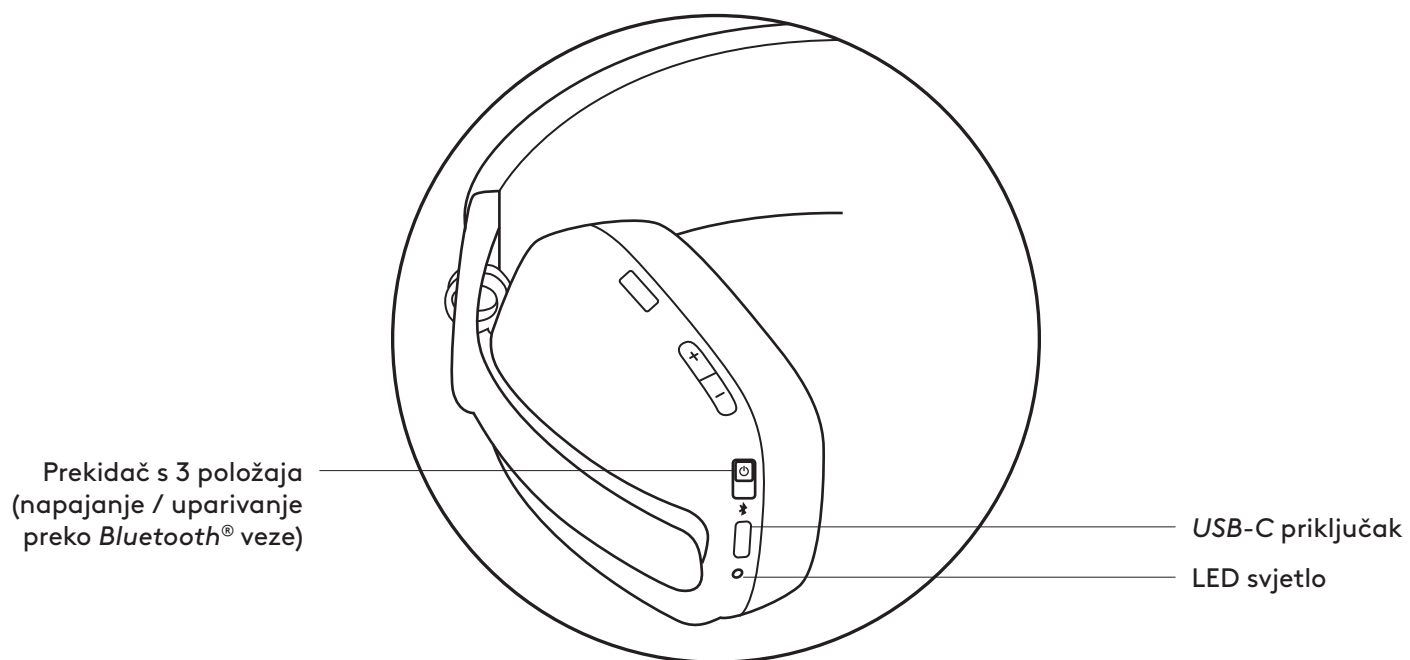

## SADRŽAJ KUTIJE

1. Bežične slušalice Zone Vibe 100
2. Kabel za punjenje:
3. Putna torbica
4. Korisnička dokumentacija

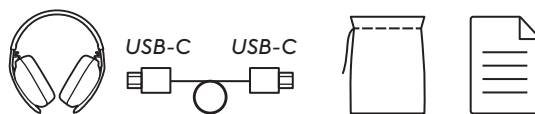

## UKLJUČIVANJE/ISKLJUČIVANJE NAPAJANJA

1. Pomaknite prekidač u smjeru strelice u sredinu za uključivanje slušalica.

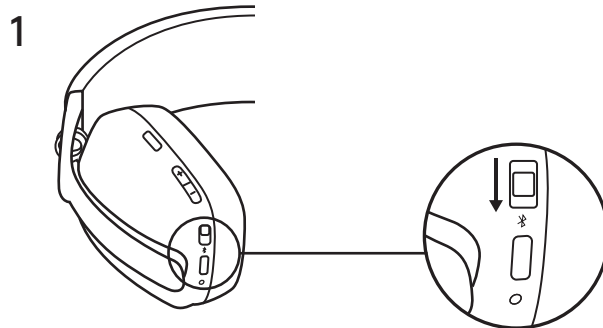

2. Nakon što je uključeno LED svjetlo će lagano svijetliti bijelom bojom.
3. Čut ćete glasovnu poruku o stanju baterije.

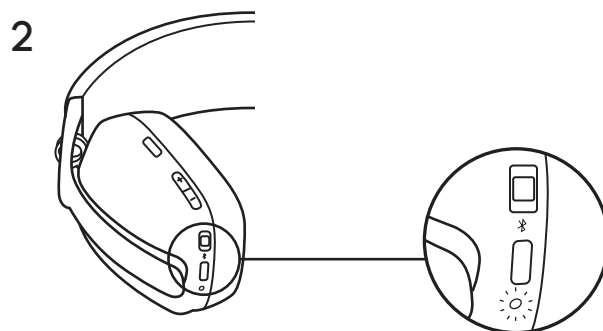

## POVEZIVANJE SLUŠALICA

### Povezivanje preko **BLUETOOTH®** veze

1. Pomaknite prekidač prema dolje u smjeru strelice na 2 sekunde za početak uparivanja.
2. LED svjetlo brzo će treperiti bijelo.
3. Otvorite postavke za *Bluetooth®* na svom uređaju.
4. Među pronađenim uređajima odaberite Logi Zone Vibe 100.
5. Nakon uspješnog uparivanja, LED svjetlo svijetlit će stalno bijelo.

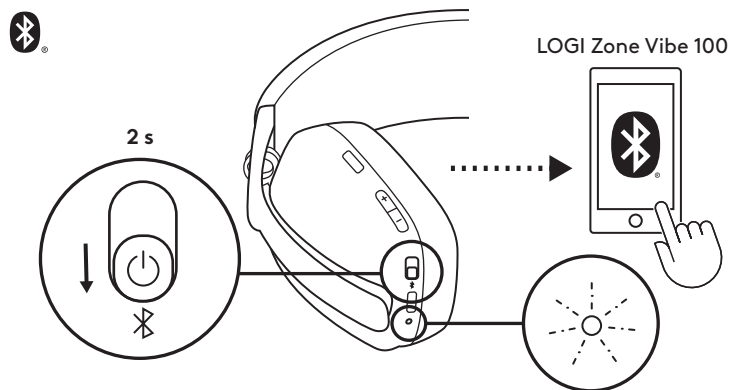

## NAMJEŠTANJE SLUŠALICA

1. Namjestite slušalice pomicanjem školjki za uši gore/dolje po produljenom dijelu trake za glavu.
2. Možda će vam biti jednostavnije namjestiti slušalice dok su na glavi. Pomaknite školjke za uši gore/dolje po traci za glavu dok ne osjetite da vam udobno pristaju na ušima.

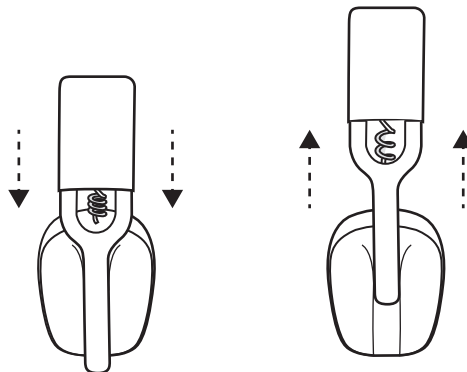

## UPRAVLJAČKI ELEMENTI SLUŠALICA

| Za regulatore za UC: |                           |                            |                    |
|----------------------|---------------------------|----------------------------|--------------------|
|                      | Upotreba                  | Gumb                       | Radnja             |
| Kontrole poziva      | Javljanje/Kraj poziva     | Tipka za pozive            | Kratki pritisak    |
|                      | Odbijanje poziva          |                            | Pritisak od 2 s    |
| Regulatori za glazbu | Reproduciranje/pauziranje | Tipka za regulaciju glazbe | Kratki pritisak    |
|                      | Kretanje prema naprijed   |                            | Dvostruki pritisak |
| Glasnoća             | Pojačavanje zvuka         | „+“                        | Kratki pritisak    |
|                      | Stišavanje zvuka          | „-“                        |                    |
| Povezivanje          | Bluetooth® uparivanje     | Gumb za napajanje          | Pritisak od 2 s    |

### Napomena:

- Funkcija upravljanja medijima ovisi o vrsti aplikacije.
- Aktivnosti poziva uvijek imaju najviši prioritet. Kada su dva Bluetooth® uređaja povezana, zadnji aktivni uređaj nadjačat će drugoga.

**Savjet:** Regulatori za Music EQ dostupni u aplikaciji Logi Tune.

## ISKLJUČI ZVUK

Postoje 2 načina za isključivanje mikrofona.



Isključi zvuk

Pritisni tipku za isključivanje zvuka.



Okrenite gore/dolje nosač mikrofona za isključivanje ili uključivanje zvuka.



„Zvuk je uključen“  
„Zvuk je isključen“

Glasovnu obavijest označit će kada je isključen/ uključeno zvuk mikrofona



## SVJETLOSNI POKAZATELJ SLUŠALICA

|               | Kategorija  | Stanje                         | Svjetlo  |
|---------------|-------------|--------------------------------|--|
| Bijela        | Napajanje   | Napajanje uključeno            | Stalno svijetli bijelo, a zatim prigušeno                                  |
|               |             | Punjenje baterije              | Pulsira  |
|               |             | Baterija je napunjena do kraja | Stalno i zatim se isključuje   |
|               | Povezivanje | Bluetooth® uparivanje          | Brzo treptanje   |
|               |             | Povezano na Bluetooth®         | Stalno svijetli bijelo, a zatim prigušeno                                  |
|               | Pozivi      | Aktivni poziv                  | Stalno   |
| Dolazni poziv |             | Sporo treptanje                |  |
| Crveno        | Pozivi      | Isključi zvuk                  | Stalno   |
|               | Napajanje   | Slaba baterija (<10 %)         | Sporo treptanje  |
|               |             | Vraćanje na tvorničke postavke | Brzo treptanje od crveno do bijele triput, a zatim se LED svjetlo isključi |

### Napomena:

- Postupci koje potakne korisnik kao što su uparivanje preko Bluetooth® veze imat će prioritet, a zatim će se vratiti u prethodno stanje kada se postupak dovrši.

## PUNJENJE

**Kako biste produljili životni vijek baterije slušalice se automatski isključuju nakon 30 minuta nekorisćenja.**

**Automatsko isključivanje moguće je namjestiti u aplikaciji Logi Tune.**

**LED svjetlo na slušalicama polagano će treperiti u CRVENOJ boji kada je baterija prazna.**

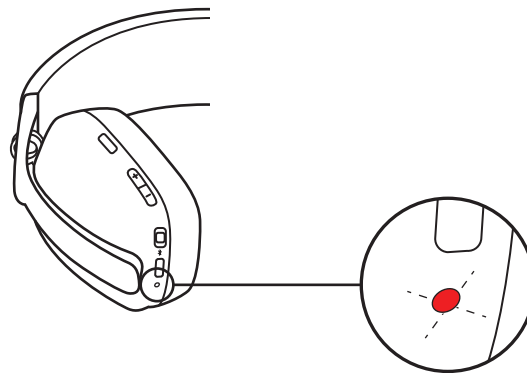

### Punjenje preko USB kabela

1. Ukopčajte jedan kraj kabela u USB-C priključak s donje strane slušalice, a drugi kraj u USB-C priključak za punjenje na računalo.
2. LED svjetlo sporo će treperiti bijelo tijekom punjenja.
3. LED svjetlo počeo će svijetliti stalno bijelo kada je baterija do kraja napunjena.
  - Za potpuno punjenje baterije potrebna su 2 sata.
  - Pet minuta punjenja omogućit će jedan sat reprodukcije.
4. Slušalice se za vrijeme punjenja mogu upotrebljavati i biti uparene Bluetooth® vezom.

## LOGI TUNE

Logi Tune poboljšava performanse slušalica s redovnim ažuriranjima softvera i firmvera.

Preporučuje se ažuriranje slušalica. Ako želite to učiniti, preuzmite Logi Tune na adresi [www.logitech.com/tune](http://www.logitech.com/tune)



# Logi Tune



## PODEŠAVANJE POPRATNOG TONA

**Popratni ton** omogućuje vam da čujete vlastiti glas tijekom razgovora kako biste bili svjesni koliko glasno govorite. U Logi Tune odaberite značajku popratnog tona i prema potrebi prilagodite njezinu brojku.

- Veći broj znači da jače čujete vanjski zvuk.
- Manji broj znači da slabije čujete vanjski zvuk.

## AUTOMATSKO ISKLJUČIVANJE

Vaše će se slušalice standardno automatski isključiti ako nisu u upotrebi 30 minuta. Podesite automatsko isključivanje u aplikaciji Logi Tune. Za ponovno aktiviranje slušalica pomaknite prekidač za isključivanje/uključivanje.

## PONOVNO POSTAVLJANJE SLUŠALICA

1. Uključite slušalice.
2. Pritisnite i držite tipku za pozive i tipku „-“ 5 sekundi.
3. LED svjetlo će triput brzo treperiti od crvene do bijele, a zatim će se isključiti kada su slušalice uspješno ponovno postavljene.
4. Slušalice će se isključiti nakon ponovnog postavljanja.

## DIMENZIJE

### Slušalice:

Visina x širina x dubina: 183,03 x 169,68 x 73 mm

Težina: 0,185 kg

### Jastučić za uši:

Visina x širina x dubina: 98,6 x 75,44 x 19,3 mm

## PREDUVJETI SUSTAVA

Radi s uobičajenim aplikacijama za pozive na skoro svim platformama i operacijskim sustavima.

Radi na računalima sa sustavima *Windows*, *Mac*, ili *Chrome* preko uređaja *Bluetooth*® i *iOS* ili *Android* s omogućenim Bluetoothom.

## TEHNIČKE SPECIFIKACIJE

Vrsta mikrofona: Dvostruki višesmjerni mikrofoni MEMS s oblikovanjem snopa za usmjeravanje i DSP-om

Frekvencijski opseg (zvučnik): 20–20 kHz (glazbeni način rada), 100–8 kHz (način rada za govor)

Frekvencijski opseg (mikrofon): 100–8 kHz

Vrijeme razgovora do 18 h

Vrijeme slušanja do 20 h

*Bluetooth*® verzija: 5.2

Dometa bežične veze: do 30 m /100 ft (optička vidljivost na otvorenom prostoru)

Duljina kabela (*USB-C* kabel za punjenje): 1,5 m (4,9 ft)

[www.logitech.com/support/zonevibe100](http://www.logitech.com/support/zonevibe100)

## UPOZNAJTE SVOJ PROIZVOD

Prikaz sa prednje strane:

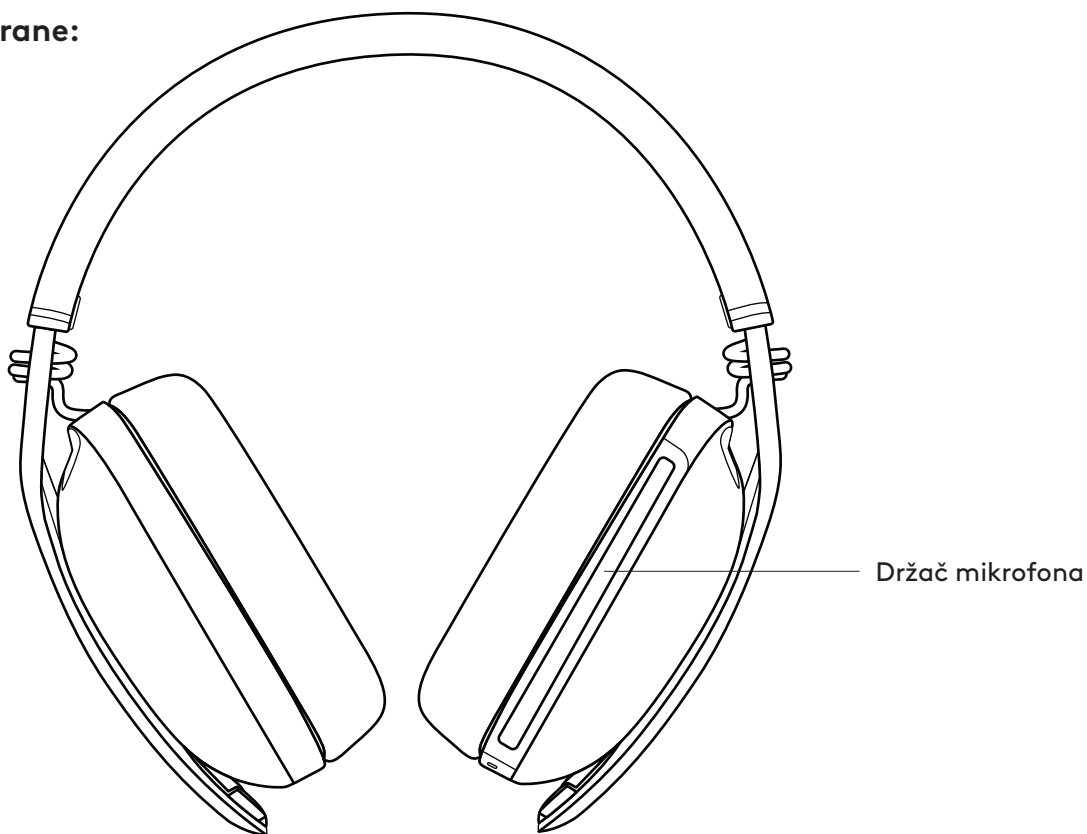

Prikaz sa zadnje strane:

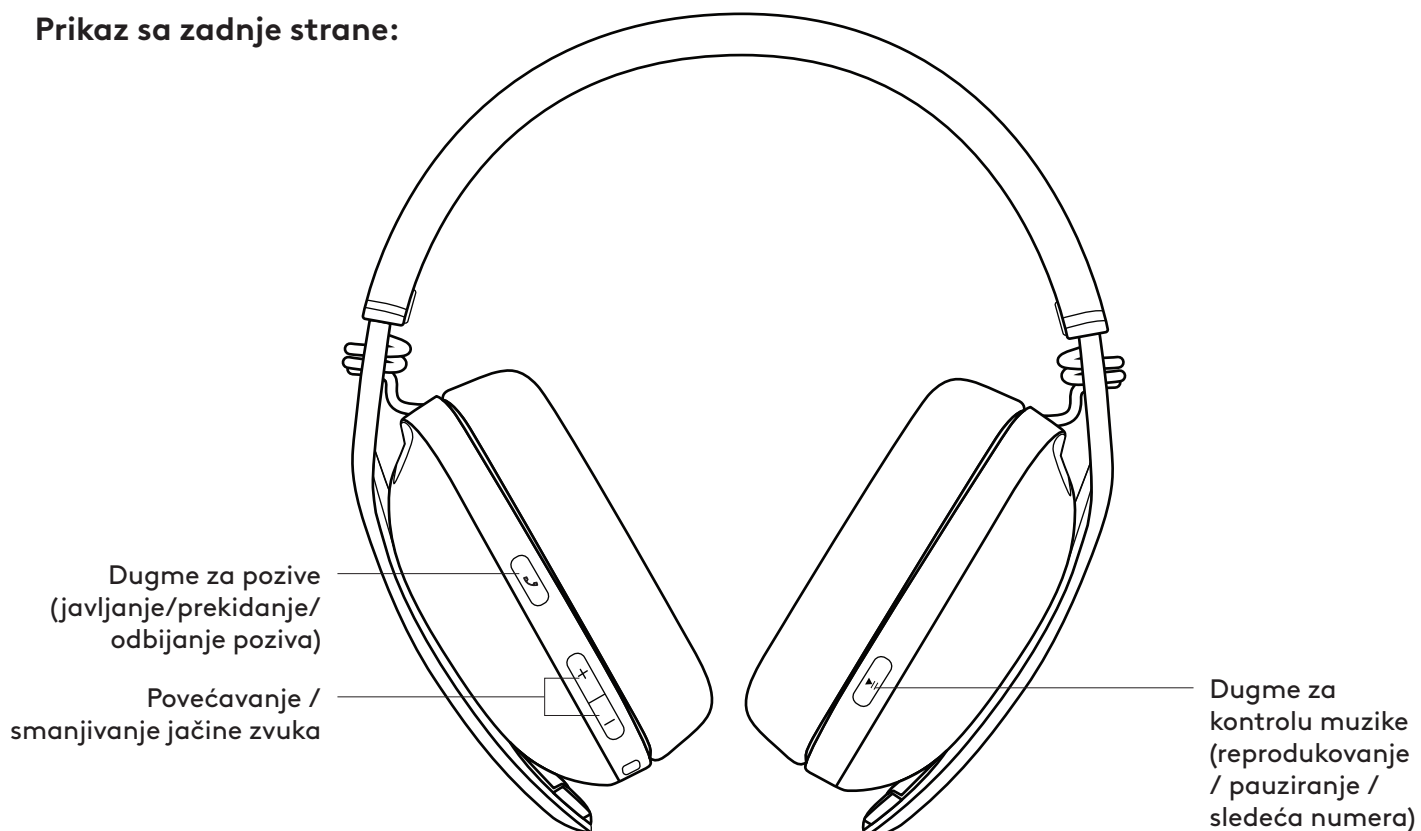

## Prikaz sa donje strane:

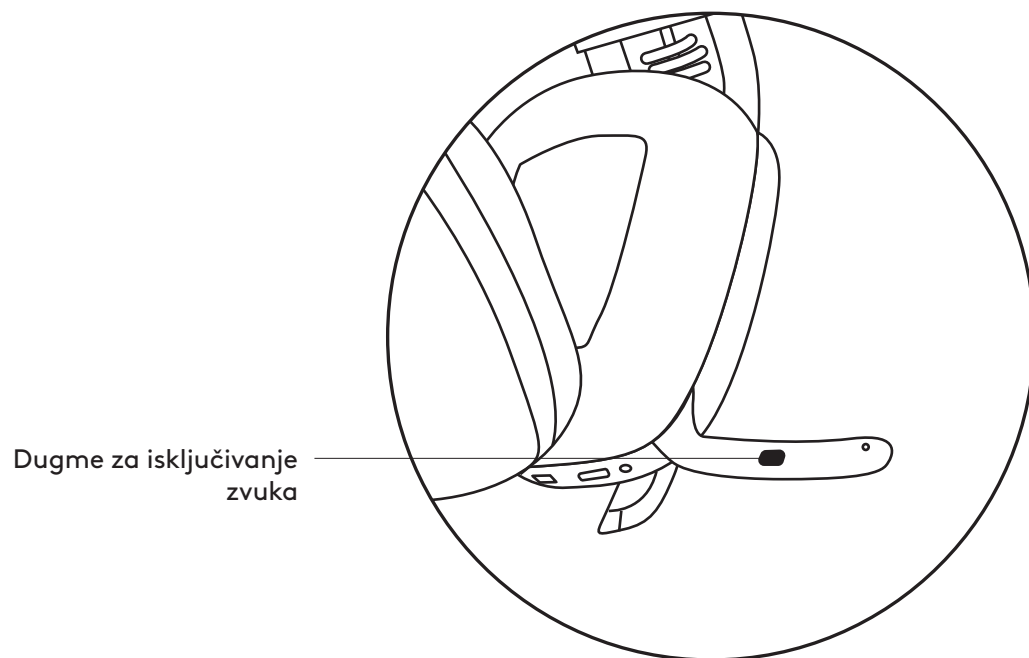
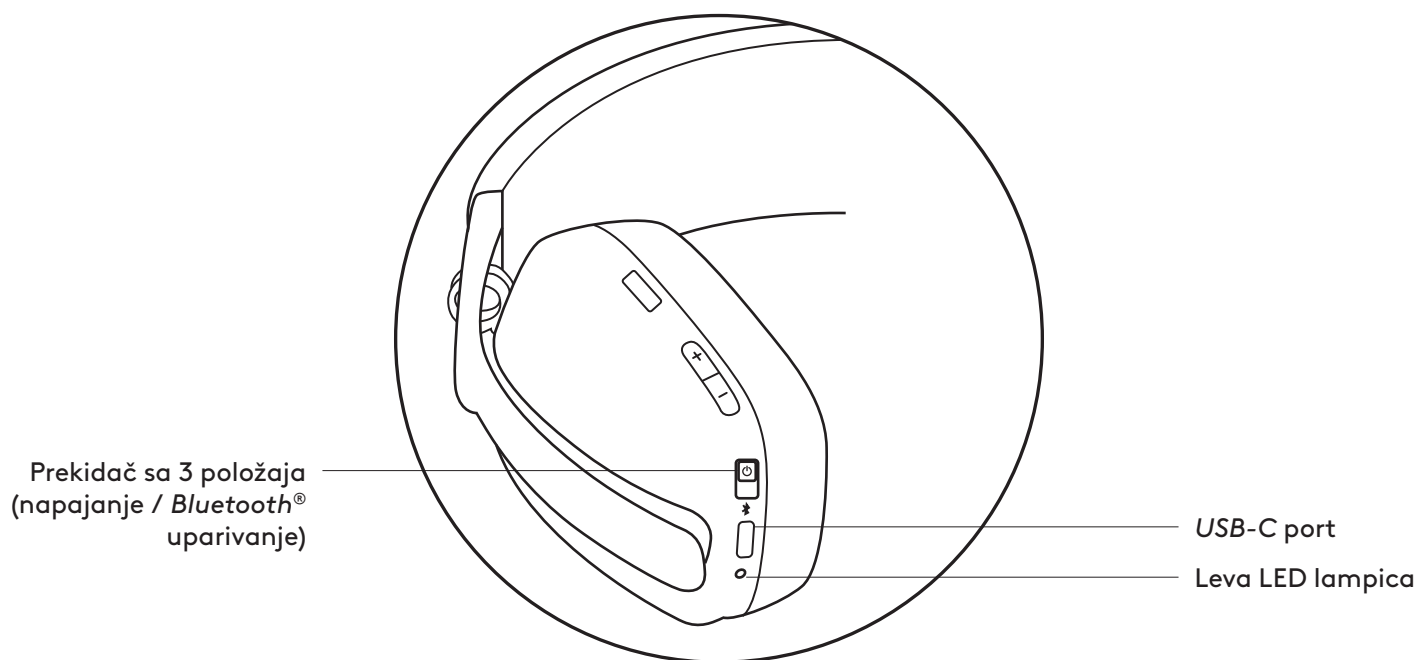

## SADRŽAJ PAKOVANJA

1. Bežične slušalice Zone Vibe 100
2. Kabl za punjenje
3. Putna torba
4. Dokumentacija za korisnika

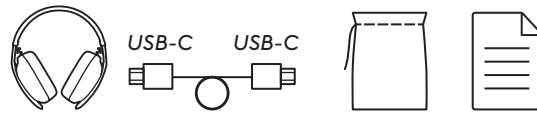

## UKLJUČIVANJE/ISKLJUČIVANJE NAPAJANJA

1. Pomerite prekidač u smeru strelice do sredine da biste uključili napajanje slušalica.

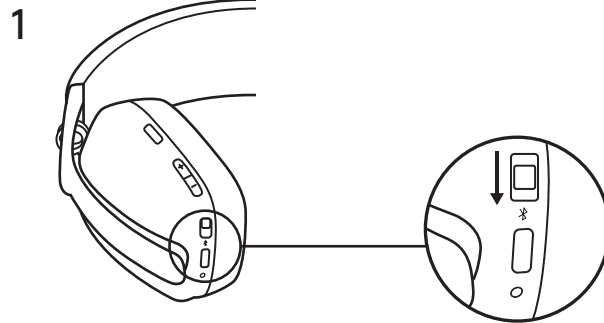

2. Kada se uključi napajanje, svetlo LED lampice će postati slabo i belo.
3. Glasovni odziv će vam saopštiti status baterije.

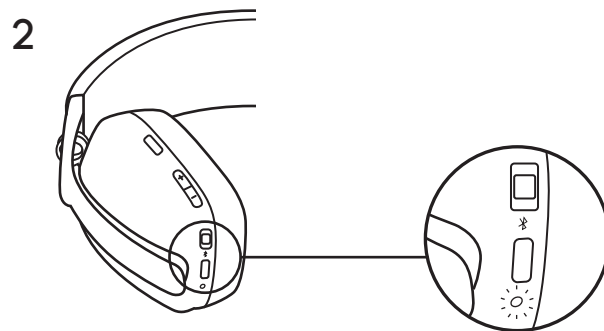

## POVEZIVANJE SLUŠALICA

### Povezivanje putem **BLUETOOTH**<sup>®</sup> veze

1. Pomerite prekidač na donju stranu u smeru strelice na 2 sekunde da biste pokrenuli uparivanje.
2. LED lampica će brzo treperiti belim svetlom.
3. Otvorite *Bluetooth*<sup>®</sup> postavke na uređaju.
4. Izaberite Logi Zone Vibe 100 u listi pronađenih uređaja.
5. Kada se uparivanje uspešno završi, svetlo LED lampice će postati neprekidno i belo.

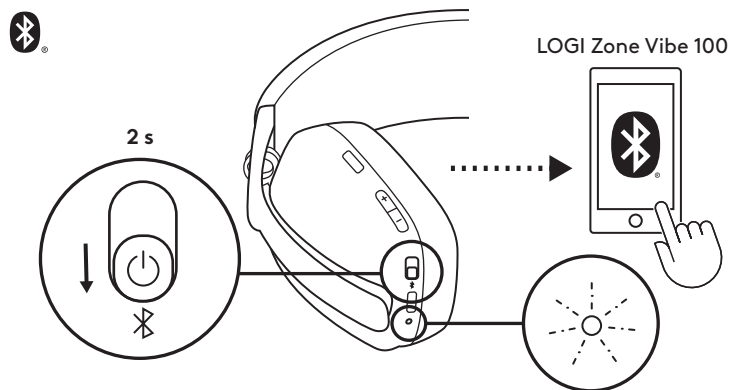

## PODEŠAVANJE SLUŠALICA

1. Podesite slušalice pomeranjem slušnih uložaka nagore i nadole duž produženog dela nosača slušalica.
2. Podešavanje je najjednostavnije dok su vam slušalice na glavi. Pomerajte slušne uloške nagore i nadole duž nosača slušalica dok se nalaze na vašoj glavi.

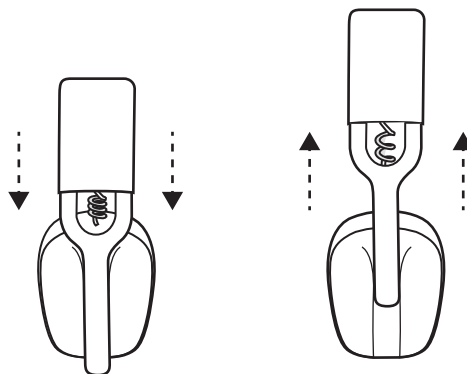

## KONTROLE SLUŠALICA

| Za UC kontrole:       |                               |                          |                    |
|-----------------------|-------------------------------|--------------------------|--------------------|
|                       | Korišćenje                    | Dugme                    | Radnja             |
| Kontrole poziva       | Javljanje / prekidanje poziva | Dugme za pozive          | Kratak pritisak    |
|                       | Odbijanje poziva              |                          | Pritisnite na 2 s  |
| Kontrole za muziku    | Reprodukcija / pauza          | Dugme za kontrolu muzike | Kratak pritisak    |
|                       | Kretanje unapred              |                          | Dvostruki pritisak |
| Jačina zvuka          | Pojačavanje zvuka             | „+“                      | Kratak pritisak    |
|                       | Utišavanje zvuka              | „-“                      |                    |
| Mogućnost povezivanja | Bluetooth® uparivanje         | Dugme za napajanje       | Pritisnite na 2 s  |

### Napomena:

- Funkcije kontrole medija zavise od tipa aplikacije.
- Aktivnosti u vezi sa pozivima uvek imaju najveći prioritet. Kada su povezana dva Bluetooth® uređaja, poslednji aktivni uređaj će imati prednost.

**Savet:** Kontrole zamuzički ekvilajzer dostupne su u aplikaciji Logi Tune.

## ISKLJUČENO

Postoje 2 načina za isključivanje zvuka na mikrofону.

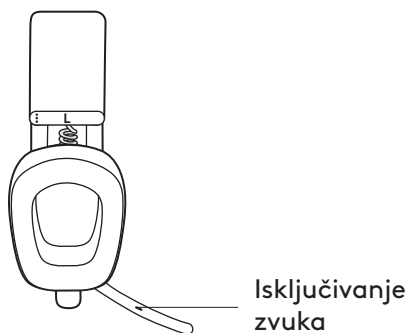

Pritisnite dugme da biste isključili zvuk.



Okrenite držač mikrofona nagore ili nadole da biste isključili ili uključili zvuk.

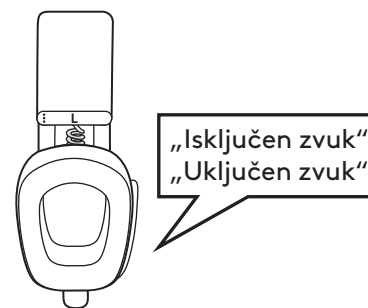

Glasovna obaveštenja ukazuju na to kada je na mikrofону uključen/ isključen zvuk.



## SVETLOSNI INDIKATOR SLUŠALICA

|               | Kategorija            | Status                                      | Svetlo   |
|---------------|-----------------------|---|--|
| Belo          | Napajanje             | Napajanje UKLJUČENO                         | Svetlo postaje neprekidno belo, a zatim se prigušuje                                   |
|               |                       | Baterija se puni                            | Sporo pulsiranje   |
|               |                       | Baterija je napunjena do kraja              | Stalno svetlo koje se zatim isključuje   |
|               | Mogućnost povezivanja | Bluetooth® uparivanje                       | Brzo treperenje  |
|               |                       | Bluetooth® veza je uspostavljena            | Svetlo postaje neprekidno belo, a zatim se prigušuje                                   |
|               | Pozivi                | Aktivni poziv                               | Neprekidno   |
| Dolazni poziv |                       | Sporo treperenje                            |  |
| Crveno        | Pozivi                | Isključivanje zvuka                         | Neprekidno   |
|               | Napajanje             | Nivo napunjenosti baterije je nizak (< 10%) | Sporo treperenje   |
|               |                       | Vraćanje fabričkih postavki                 | Brzo treperenje od crvenog do belog svetla tri puta, a zatim se LED lampica isključuje |

### Napomena:

- Ponašanja koja aktivira korisnik, kao što je Bluetooth® uparivanje, imaće prioritet, a zatim će se vratiti u prethodni status kada se ponašanje završi.

## PUNJENJE

**Da bi se produžilo trajanje baterije, slušalice se automatski isključuju ako se ne koriste 30 minuta.**

**Tajmer za režim spavanja može se podešavati u aplikaciji Logi Tune.**

**Svetlo LED lampice slušalica polako će treperiti CRVENOM bojom ako je nivo napunjenosti baterije nizak.**

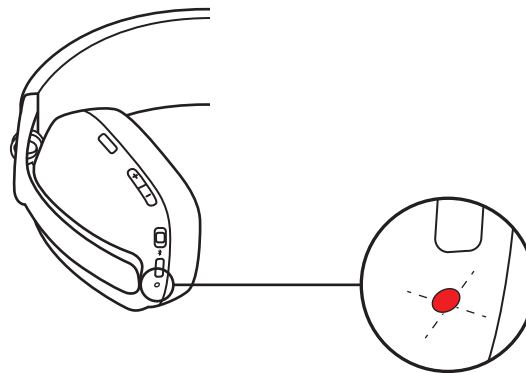

### Punjenje putem USB kablova

1. Priključite jedan kraj kabla u USB-C port sa donje strane slušnog uložka, a drugi kraj u USB-C port za punjenje na računaru.
2. LED lampica će početi sporo da pulsira belim svetlom tokom punjenja.
3. Svetlo LED lampice će biti neprekidno i belo kada se baterija napuni do kraja.
  - Za potpuno punjenje baterije potrebna su 2 sata.
  - Za 1 sat reprodukcija dovoljno je 5 minuta.
4. Slušalice se mogu upariti sa Bluetooth® uređajem tokom punjenja.

## LOGI TUNE

Logi Tune poboljšava performanse slušalica povremenim ažuriranjima softvera i firmvera.

Preporučljivo je da ažurirate slušalice. Preuzmite Logi Tune sa [www.logitech.com/tune](http://www.logitech.com/tune)



# Logi Tune



## PRILAGOĐAVANJE POVRATNOG TONA

**Povratni ton** vam omogućava da čujete sopstveni glas tokom razgovora i tako steknete uvid u to koliko glasno govorite. U aplikaciji Logi Tune odaberite funkciju povratnog tona i prilagodite birač u skladu sa tim.

- Viši broj znači da ćete čuti više spoljnih zvukova.
- Niži broj znači da ćete čuti manje spoljnih zvukova.

## TAJMER ZA AUTOMATSKI REŽIM SPAVANJA

Slušalice će se podrazumevano automatski isključiti ako se ne koriste 30 minuta. Prilagodite tajmer za režim spavanja u aplikaciji Logi Tune. Da biste aktivirali slušalice, pokušajte ponovo da pomerite prekidač za uključivanje/isključivanje napajanja.

## RESETOVANJE SLUŠALICA

1. Uključite napajanje slušalica.
2. Pritisnite i zadržite dugme za pozive i dugme „-“ za jačinu zvuka na 5 sekundi.
3. Svetlo LED lampice će 3 puta brzo zatreperiti u rasponu od crvene do bele boje, a zatim će se isključiti kada se slušalice uspešno resetuju.
4. Slušalice će se isključiti nakon resetovanja.

## DIMENZIJE

### Slušalice:

Visina x širina x dubina: 183,03 x 169,68 x 73 mm

Težina: 0,185 kg

### Slušni uložak:

Visina x širina x dubina: 98,6 x 75,44 x 19,3 mm

## SISTEMSKI ZAHTEVI

Radi sa uobičajenim aplikacijama za obavljanje poziva na skoro svim platformama i operativnim sistemima.

Radi sa *Windows*, *Mac* ili *Chrome* računarima preko *Bluetooth*® veze, kao i sa *iOS* ili *Android* Bluetooth uređajima.

## TEHNIČKE SPECIFIKACIJE

Tip mikrofona: Dvostruki višesmerni MEMS mikrofoni sa usmerenim formiranjem snopa i DSP sistemom

Frekventni odziv (zvučnik): 20–20 kHz (režim muzike), 100–8 kHz (režim razgovora)

Frekventni odziv (mikrofon): 100–8 kHz

Vreme razgovora 18 sati

Vreme slušanja do 20 sati

*Bluetooth*® verzija: 5.2

Bežični opseg: Do 30 m / 100 ft (direktna vidljivost)

Dužina kabla (*USB-C* kabl za punjenje): 1,5 m (4,9 stope)

[www.logitech.com/support/zonevibe100](http://www.logitech.com/support/zonevibe100)

## SPOZNAJTE IZDELEK

Pogled od spredaj:

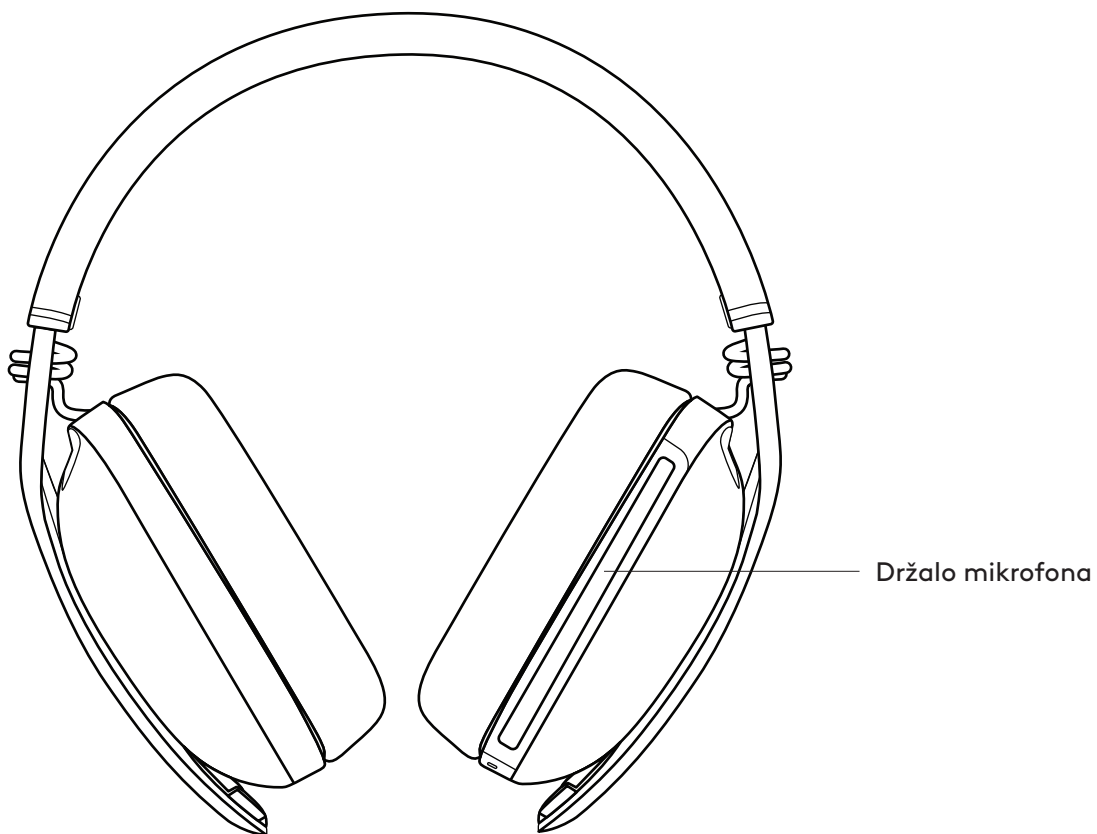

Pogled od zadaj:



**Pogled od spodaj:**

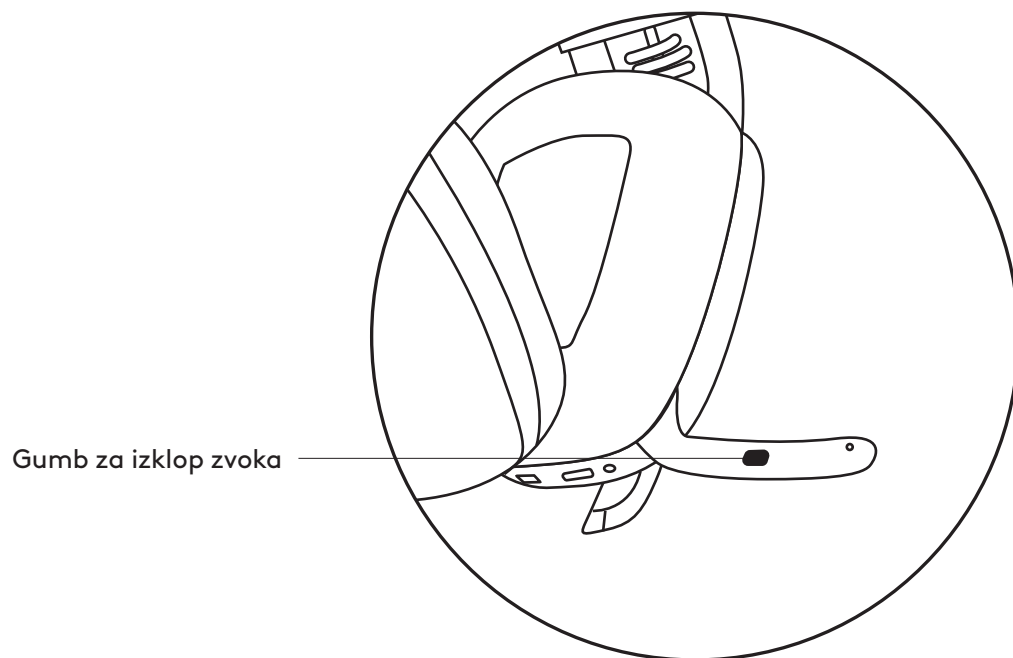
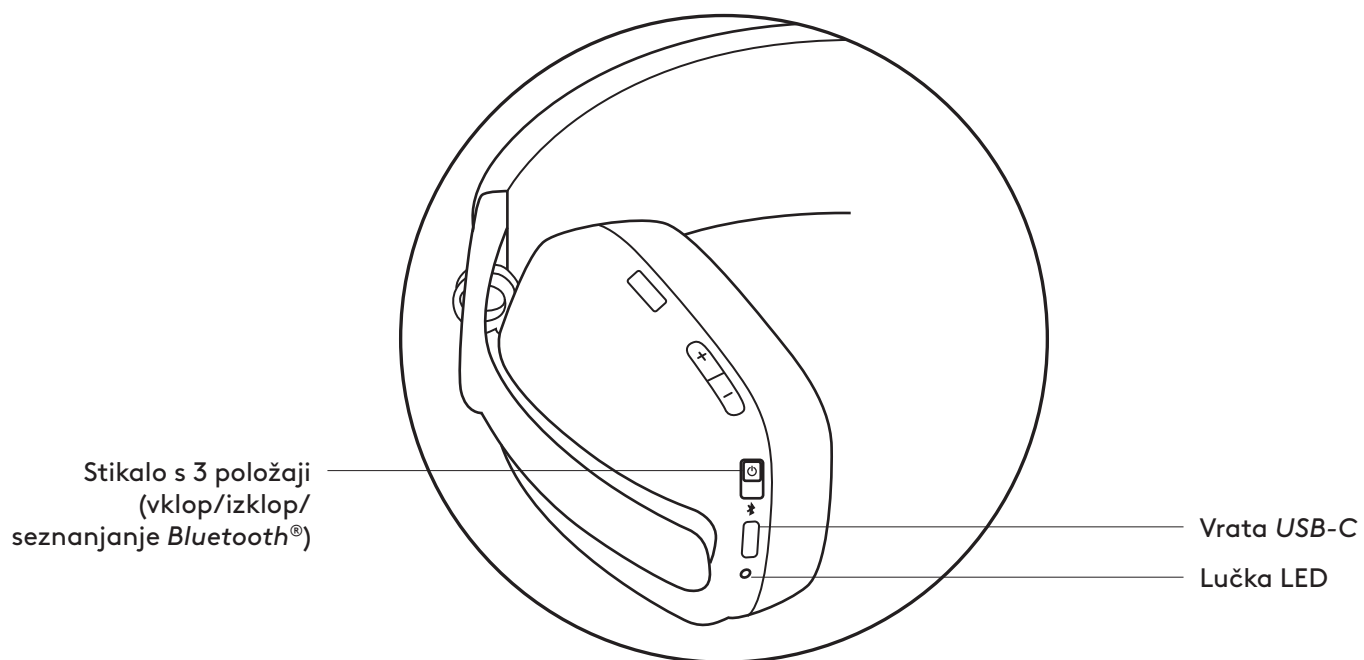

## VSEBINA ŠKATLE

1. Brežične slušalke Zone Vibe 100
2. Kabel za polnjenje
3. Potovalna torba
4. Uporabniška dokumentacija

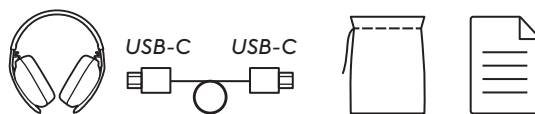

## VKLOP/IZKLOP NAPAJANJA

1. Potisnite stikalo v smeri puščice na sredino, da vklopite slušalke.

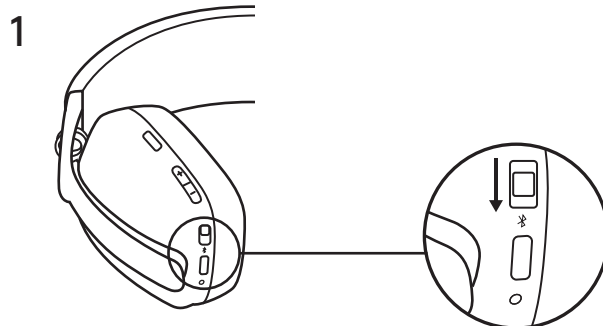

2. Po vklopu bo lučka LED rahlo zasvetila belo.
3. Glasovni poziv vam pove stanje baterije.

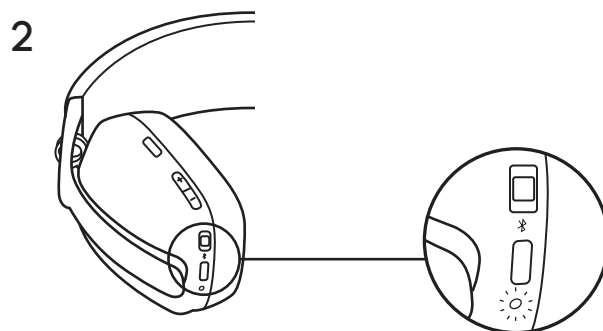

## PRIKLJUČITEV SLUŠALK

### Povezava s pomočjo tehnologije **BLUETOOTH®**

1. Stikalo za 2 sekundi potisnite na dno v smeri puščice, da začnete seznanjanje.
2. Lučka LED bo hitro utripala belo.
3. Odprite nastavitve *Bluetooth®* na vaši napravi.
4. V napravah, ki jih je mogoče odkriti, izberite Logi Zone Vibe 100.
5. Po uspešnem seznanjanju bo lučka LED svetila belo.

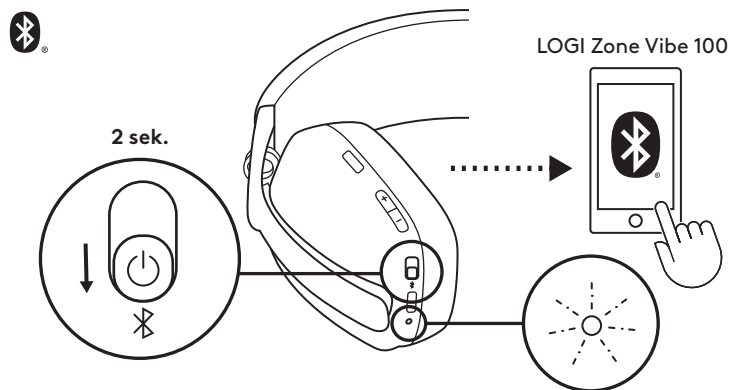

## PRILAGODITEV SLUŠALK

1. Slušalke prilagodite tako, da ušesne blazinice pomikate navzgor in navzdol po podaljšanem delu naglavnega traku.
2. Slušalke boste najlažje namestili, ko jih imate na glavi. Ušesne blazinice pomaknite navzgor ali navzdol na naglavnem traku, da se udobno prilegajo vašim ušesom.

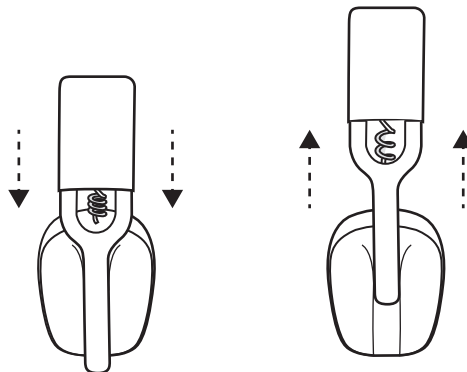

## KRMILJENJE SLUŠALK

| Za krmiljenje UC:                 |                                 |                            |                      |
|-----------------------------------|---------------------------------|----------------------------|----------------------|
|                                   | Uporaba                         | Gumb                       | Dejanje              |
| Kontrolniki za klice              | Sprejmi/končaj klic             | Gumb za klic               | Kratki pritisk       |
|                                   | Zavrni klic                     |                            | Pritisnite za 2 sek. |
| Kontrolniki za predvajanje glasbe | Predvajanje/začasna zaustavitev | Upravljalni gumb za glasbo | Kratki pritisk       |
|                                   | Naslednja pesem                 |                            | Pritisnite dvakrat   |
| Glasnost                          | Povečanje glasnosti             | »+«                        | Kratki pritisk       |
|                                   | Zmanjšanje glasnosti            | »-«                        |                      |
| Povezljivost                      | Seznanjanje Bluetooth®          | Gumb za vklop/izklop       | Pritisnite za 2 sek. |

### Opomba:

- Funkcionalnost kontrolnika za predstavnost je odvisna od vrste aplikacije.
- Dejavnosti klica so vedno na prvem mestu. Ko sta povezani dve napravi Bluetooth®, bo zadnja aktivna naprava imela prednost pred drugo.

**Namig:** Kontrolniki izenačevalnika glasbe so na voljo v Logi Tune.

## ZVOK IZKLOPLJEN

Obstajata dva načina za utišanje mikrofona.

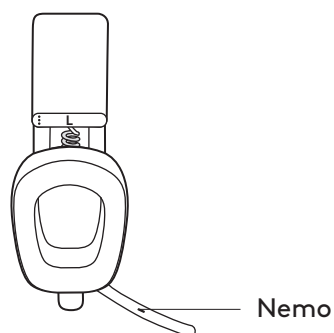

Pritisnite gumb za utišanje.



Držalo mikrofona obrnite navzgor ali navzdol za vklop ali izklop funkcije brez zvoka.

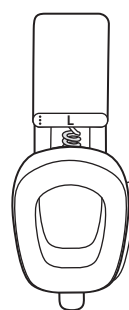

Vklopljena funkcija »Brez zvoka«  
Izklopljena funkcija »Brez zvoka«

Glasovna obvestila določajo, kdaj je mikrofون vklopljen/izklopljen.



## INDIKATORSKA LUČKA SLUŠALK

|              | Kategorija   | Stanje                                    | Lučka  |
|--------------|--------------|---|--|
| <b>Bela</b>  | Vklop/izklop | Napajanje VKLOPLJENO                      | Sveti belo in se nato zatemni.                             |
|              |              | Polnjenje baterije                        | Postopno se vklaplja in izklaplja.                         |
|              |              | Baterija je popolnoma napolnjena.         | Sveti, nato se izklopi                                     |
|              | Povezljivost | Seznanjanje <i>Bluetooth</i> <sup>®</sup> | Hitro utripanje  |
|              |              | <i>Bluetooth</i> <sup>®</sup> je povezan. | Sveti belo in se nato zatemni.                             |
|              | Klici        | Aktivni klic                              | Sveti.   |
| Dohodni klic |              | Počasno utripanje                         |  |
| <b>Rdeča</b> | Klici        | Nemo                                      | Sveti.   |
|              | Vklop/izklop | Baterija je skoraj prazna (<10 %)         | Počasno utripanje  |
|              |              | Tovarniška ponastavitev                   | Trikrat hitro utripa iz rdeče v belo, nato se LED izklopi. |

### Opomba:

- Vedenja, ki jih sproži uporabnik, kot je seznanjanje prek tehnologije *Bluetooth*<sup>®</sup>, bodo prednostna, nato pa se vrnejo na prejšnje stanje, ko je vedenje končano.

## POLNJENJE

**Da bi ohranili življenjsko dobo baterije, se slušalke samodejno izklopijo po 30 minutah brez uporabe.**

**Časovnik izklopa je mogoče prilagoditi v Logi Tune.**

**Ko je stanje baterije nizko, bo lučka LED na slušalkah počasi utripala RDEČE.**

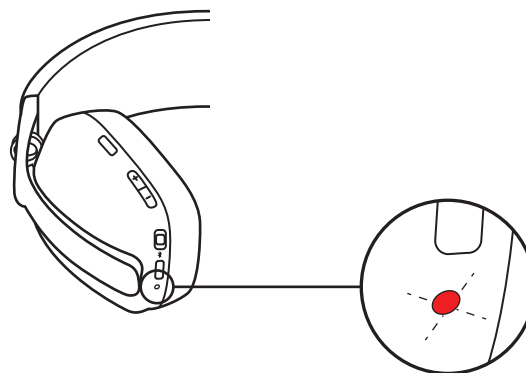

### Polnjenje prek USB kabla

1. En konec kabla priključite v vrata *USB-C* na dnu slušalke, drugi konec pa v vrata za polnjenje *USB-C* na vašem računalniku.
2. LED lučka bo med polnjenjem začela pulzirati belo.
3. Lučka LED bo svetila belo, ko bodo popolnoma napolnjene.
  - Baterija je popolnoma napolnjena po 2 urah.
  - 5 minut polnjenja vam omogoči 1 uro predvajanja.
4. Med polnjenjem lahko slušalke uporabljate, če so seznanjene s pomočjo tehnologije *Bluetooth*<sup>®</sup>.

## LOGI TUNE

Logi Tune pomaga izboljšati učinkovito delovanje vaših slušalk z rednimi posodobitvami programske opreme in vdelane programske opreme.

Priporočamo, da posodobite svoje slušalke. Za to prenesite Logi Tune z naslova [www.logitech.com/tune](http://www.logitech.com/tune).



## PRILAGODITEV FUNKCIJE SIDETONE

**Funkcija Sidetone** vam omogoča, da med pogovori slišite svoj glas, tako da se zavedate, kako glasno govorite. V Logi Tune izberite funkcijo Sidetone in ustrezno prilagodite številko.

- Večja številka pomeni, da slišite več zunanjega zvoka.
- Manjša številka pomeni, da slišite manj zunanjega zvoka.

## ČASOVNIK ZA SAMODEJNO MIROVANJE

Vaše slušalke se privzeto samodejno izklopijo, če jih ne uporabljate 30 minut. Časovnik za mirovanje je mogoče nastaviti v Logi Tune. Če želite prebuditi slušalke, poskusite znova izklopiti/vklopiti stikalo za vklop.

## PONASTAVITEV SLUŠALK

1. Vključite slušalke.
2. Pritisnite in 5 sekund držite gumb za klic in glasnost »-«.
3. Lučka LED bo trikrat hitro utripnila iz rdeče v belo in nato ugasnila, ko so vaše slušalke uspešno ponastavljene.
4. Slušalke se po ponastavitvi izklopijo.

## DIMENZIJE

### Slušalke:

Višina × širina × globina: 183,03 × 169,68 × 73 mm

Masa: 0,185 kg

### Ušesna blazinica:

Višina × širina × globina: 98,6 × 75,44 × 19,3 mm

## SISTEMSKE ZAHTEVE

Deluje z običajnimi aplikacijami za klice na skoraj vseh platformah in operacijskih sistemih.

Deluje na računalnikih s sistemi *Windows*, *Mac*, ali *Chrome* prek *Bluetooth*<sup>®</sup> in napravah s sistemi *iOS* ali *Android* prek povezave *Bluetooth*.

## TEHNIČNE SPECIFIKACIJE

Vrsta mikrofona: Dvojni vsesmerni mikrofoni MEMS z usmerjenim oblikovanjem snopa in DSP

Frekvenčni odziv (zvočnik): 20–20 kHz (način glasbe), 100–8 kHz (način govora)

Frekvenčni odziv (mikrofon): 100–8 kHz

Čas pogovora do 18 ur

Čas poslušanja do 20 ur

Različica *Bluetooth*<sup>®</sup>: 5.2

Doseg brezžične povezave: do 30 m/100 ft (vidno polje na prostem)

Dolžina kabla (kabel za polnjenje *USB-C*): 1,5 m (4,9 ft)

[www.logitech.com/support/zonevibe100](http://www.logitech.com/support/zonevibe100)

## FAMILIARIZAȚI-VĂ CU PRODUSUL

Vedere din față:

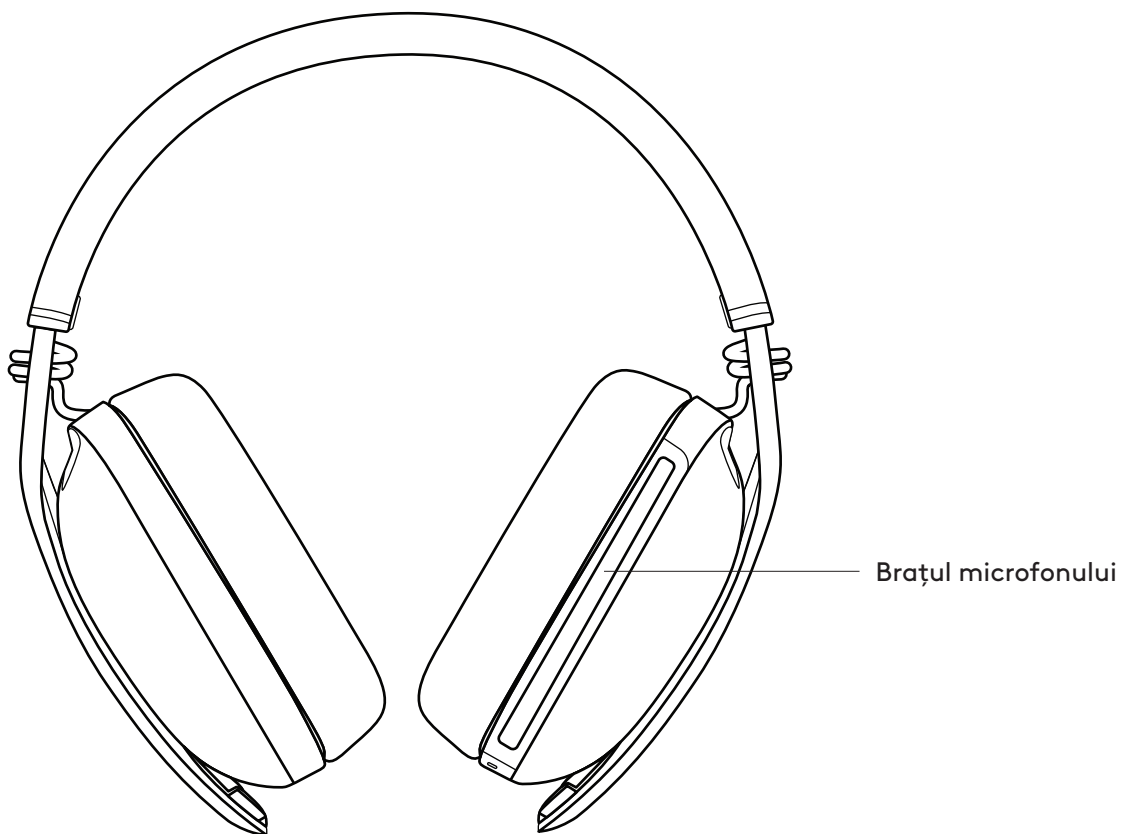

Vedere din spate:

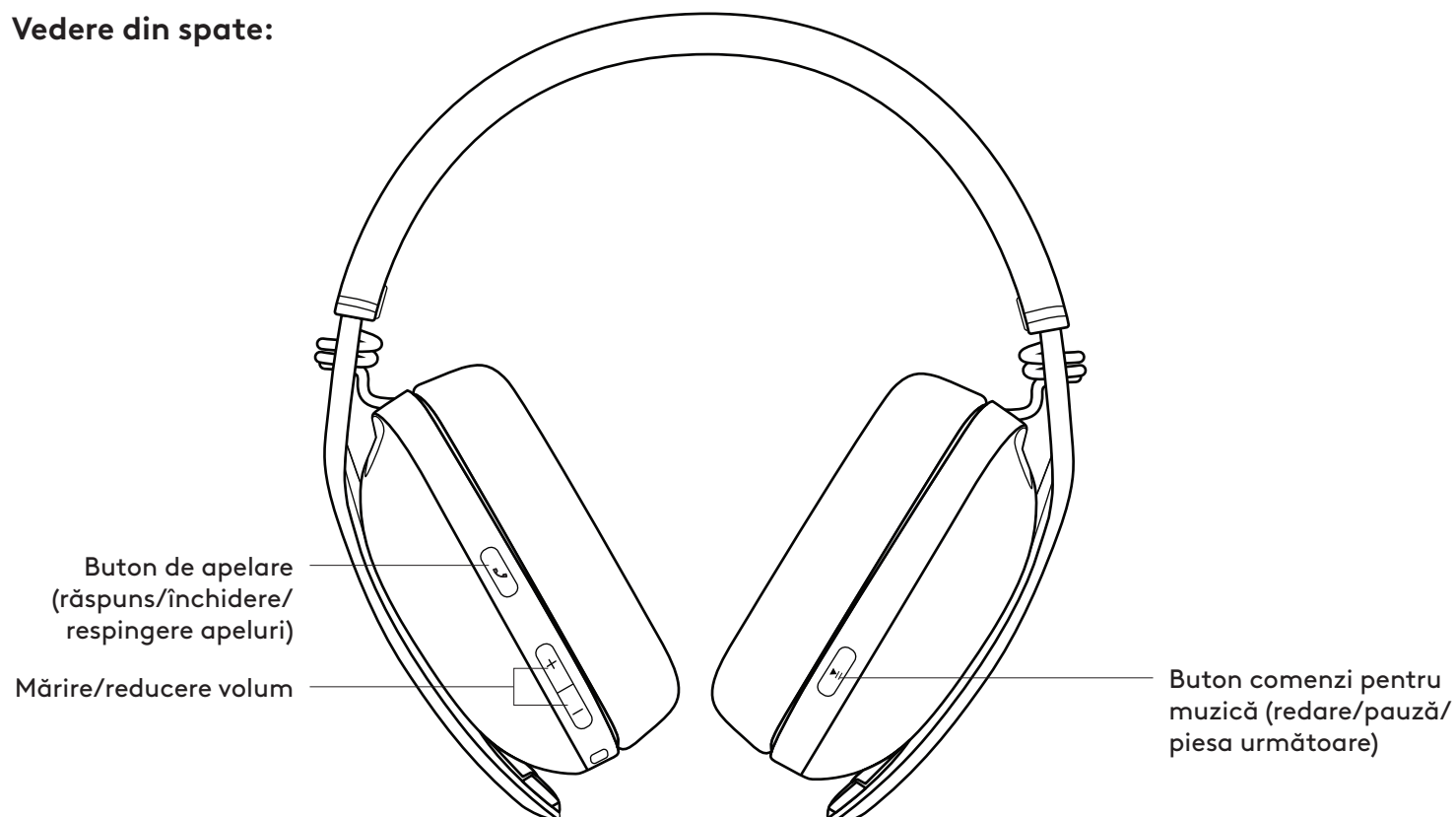

**Vedere din partea de jos:**

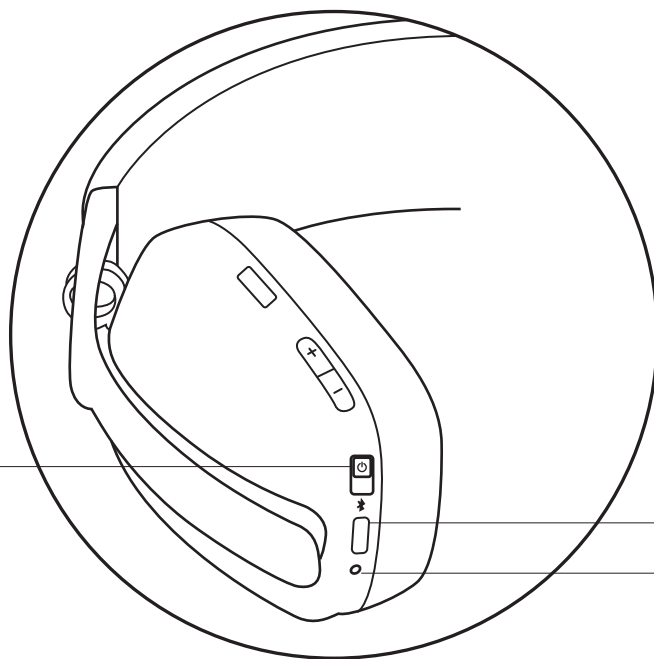

Comutator cu 3 poziții  
(alimentare/asociere prin  
*Bluetooth®*)

Port *USB-C*

Indicatorul LED

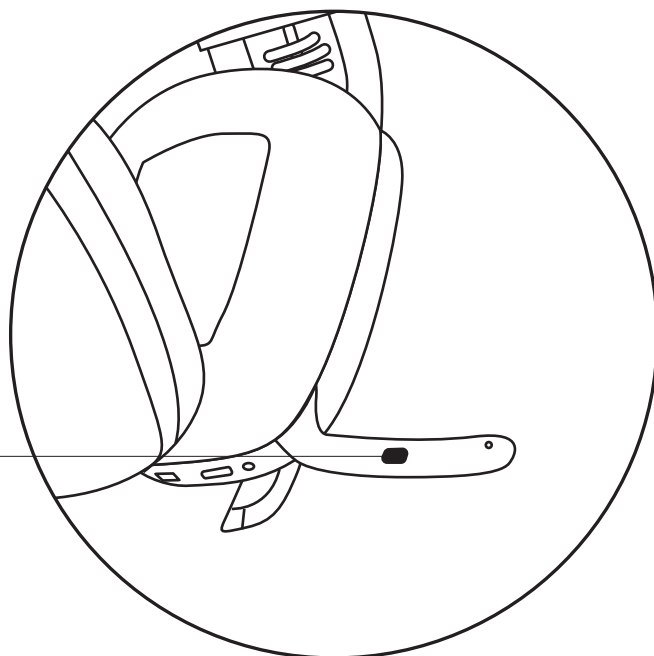

Buton de dezactivare  
a sunetului

## CONȚINUTUL CUTIEI

1. Căști wireless Zone Vibe 100
2. Cablu de încărcare
3. Geantă de transport
4. Documentație pentru utilizator

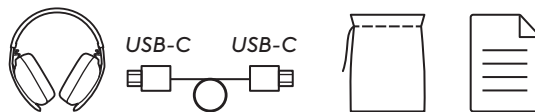

## PORNIREA/OPRIREA ALIMENTĂRII

1. Glisați comutatorul în direcția săgeții, până în centru, pentru a porni căștile.

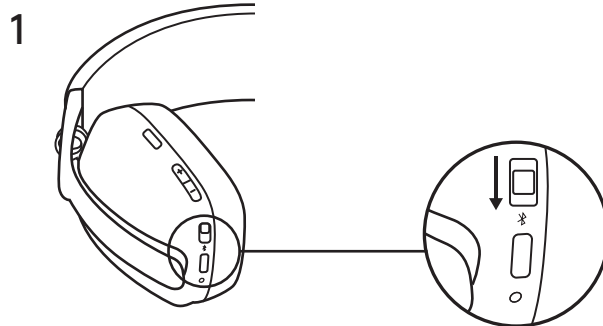

2. Odată ce acestea sunt pornite, indicatorul LED va deveni ușor alb.
3. Se va auzi o notificare vocală care vă va indica starea bateriei.

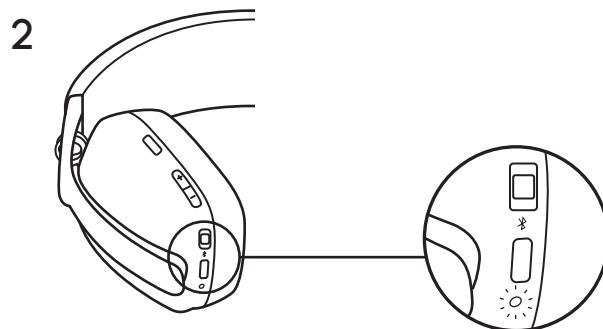

## CONECTAREA CĂȘTILOR

### Conectarea prin **BLUETOOTH®**

1. Glisați comutatorul până în partea de jos, în direcția săgeții, timp de 2 secunde, pentru a începe procesul de asociere.
2. Indicatorul LED va deveni alb intermitent.
3. Deschideți setările pentru *Bluetooth®* de pe dispozitivul dvs.
4. Selectați Logi Zone Vibe 100 în lista dispozitivelor descoperite.
5. După efectuarea cu succes a asocierii, indicatorul LED va deveni alb stabil.

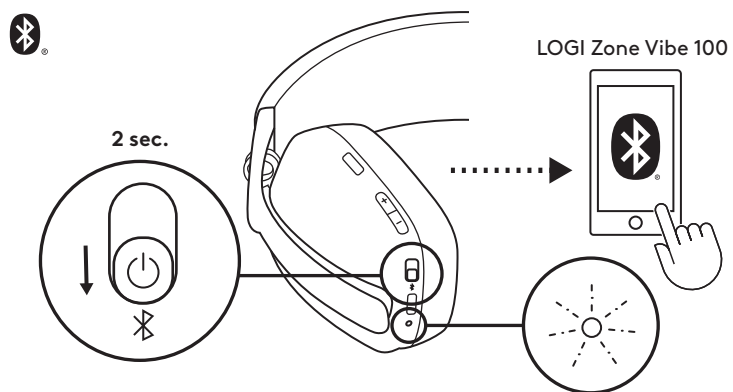

## AJUSTAREA CĂȘTILOR

1. Ajustați căștile prin glisarea în sus și în jos a pernțelor pe partea extinsă a bentiței.
2. Ar putea fi mai ușor să ajustați căștile așezându-le pe cap. Glisați pernțele în susul și în josul bentiței, până când stau confortabil pe urechi.

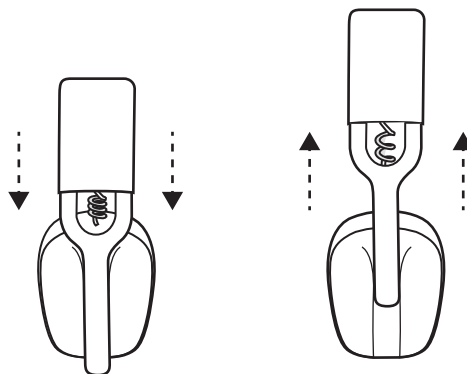

## COMENZILE CĂȘTILOR

| Comenzi pentru UC:     |                          |                      |                             |
|------------------------|--------------------------|----------------------|-----------------------------|
|                        | Utilizare                | Buton                | Acțiune                     |
| Comenzi pentru apelare | Preluare/respingere apel | Buton apelare        | Apăsare scurtă              |
|                        | Respingere apel          |                      | O apăsare timp de 2 secunde |
| Comenzi pentru muzică  | Redare/pauză             | Buton comenzi muzică | Apăsare scurtă              |
|                        | Piesa următoare          |                      | Două apăsări                |
| Volum                  | Mărire volum             | „+”                  | Apăsare scurtă              |
|                        | Micșorare volum          | „-”                  |                             |
| Conectivitate          | Asociere prin Bluetooth® | Buton alimentare     | O apăsare timp de 2 secunde |

### Notă:

- Funcționalitatea comenzilor media depinde de tipul de aplicație.
- Activitățile legate de apeluri au mereu cea mai mare prioritate. Atunci când sunt conectate două dispozitive Bluetooth®, ultimul dispozitiv activ îl va înlocui pe celălalt.

**Sfat:** Comenzile egalizatorului pentru muzică sunt disponibile în aplicația Logi Tune.

## DEZACTIVAREA SUNETULUI

Puteți dezactiva sunetul microfonului în 2 moduri.

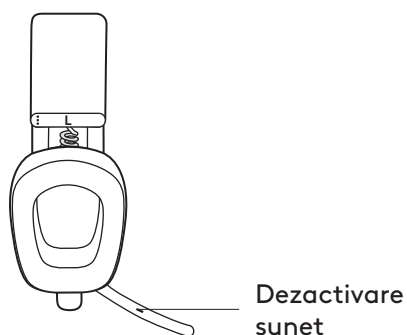

Apăsați butonul pentru a dezactiva sunetul.

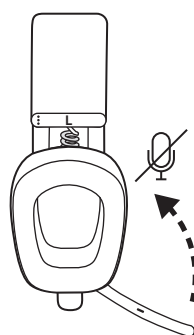

Comutați în sus sau în jos brațul microfonului pentru a dezactiva sau activa sunetul.



Notificările vocale arată când microfonul are sunetul activat/dezactivat.



## INDICATORUL LUMINOS AL CĂȘTILOR

|             | Categorie     | Stare                            | Indicator luminos   |
|-------------|---------------|----------------------------------|---|
| Alb         | Alimentare    | Pornite                          | Devine alb stabil, iar apoi estompat  |
|             |               | Bateria se încarcă               | Pălpâire  |
|             |               | Bateria este încărcată complet   | Stabil, apoi oprit  |
|             | Conectivitate | Asociere prin Bluetooth®         | Clipire rapidă  |
|             |               | Bluetooth® conectat              | Devine alb stabil, apoi estompat  |
|             | Apeluri       | Apel activ                       | Stabil  |
| Apel primit |               | Clipire lentă                    |   |
| Roșu        | Apeluri       | Dezactivare sunet                | Stabil  |
|             | Alimentare    | Baterie descărcată (<10%)        | Clipire lentă   |
|             |               | Resetare la setările din fabrică | Clipire rapidă de la roșu spre alb, de trei ori, urmată de oprirea LED-ului |

### Notă:

- Acțiunile declanșate de utilizator, cum ar fi asocierea prin Bluetooth®, vor fi prioritizate, iar căștile vor reveni la starea precedentă odată ce acțiunea este finalizată.

## ÎNCĂRCAREA

**Pentru a prelungi autonomia bateriei, căștile se opresc automat dacă trec 30 de minute de la ultima utilizare.**

**Cronometrul pentru repaus poate fi ajustat din aplicația Logi Tune.**

**Atunci când bateria este descărcată, indicatorul LED de pe căști va clipi încet în ROȘU.**

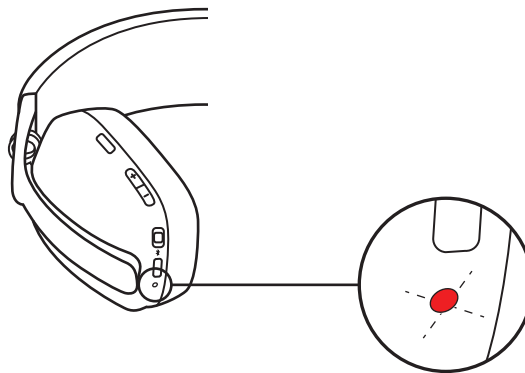

## Încărcarea prin cablul USB

1. Conectați un capăt al cablului în portul USB-C din partea de jos a căștii, iar celălalt capăt în portul USB-C de încărcare al computerului dvs.
2. Atunci când căștile se încarcă, indicatorul LED va pălpâi în alb.
3. Când bateria este complet încărcată, indicatorul LED va deveni alb stabil.
  - În 2 ore bateria se încarcă complet.
  - 5 minute vă oferă 1 oră de redare.
4. Căștile pot fi asociate prin Bluetooth® în timpul încărcării.

## LOGI TUNE

Aplicația Logi Tune ajută la sporirea performanțelor căștilor dvs. prin actualizări software și firmware periodice.

Se recomandă să actualizați căștile.

Pentru aceasta, descărcați Logi Tune accesând:  
[www.logitech.com/tune](http://www.logitech.com/tune)



# Logi Tune



## AJUSTAREA DIAFONIEI

**Diafonia** vă permite să vă auziți vocea în timpul conversațiilor, astfel încât să știți cât de tare vorbiți. În Logi Tune, selectați funcția pentru diafonie, apoi reglați corespunzător cadranul.

- O valoare mai mare înseamnă că auziți mai multe sunete externe.
- O valoare mai mică înseamnă că auziți mai puține sunete externe.

## CRONOMETRU PENTRU REPAUS AUTOMAT

În mod implicit, căștile se vor opri automat când nu sunt folosite timp de 30 de minute. Ajustați cronometrul pentru repaus în aplicația Logi Tune. Pentru a reactiva căștile, încercați să glisați din nou comutatorul de alimentare în pozițiile oprit/pornit.

## RESETAREA CĂȘTILOR

1. Porniți căștile.
2. Apăsați și țineți apăsată butoanele de apelare și de volum „-” timp de 5 secunde.
3. Indicatorul LED va clipi rapid de la roșu spre alb, de 3 ori, urmând să se oprească atunci când căștile sunt resetate cu succes.
4. Căștile se vor opri după resetare.

## DIMENSIUNI

### Căști:

Înălțime x lățime x adâncime: 183,03 x 169,68 x 73 mm

Greutate: 0,185 kg

### Suport pentru ureche:

Înălțime x lățime x adâncime: 98,6 x 75,44 x 19,3 mm

## CERINȚE DE SISTEM

Funcționează cu aplicațiile obișnuite pentru apeluri, disponibile pe majoritatea platformelor și sistemelor de operare.

Funcționează cu computere cu *Windows*, *Mac* sau *Chrome* prin *Bluetooth*® și cu dispozitive *iOS* sau *Android* care au *Bluetooth*.

## SPECIFICAȚII TEHNICE

Tipul microfonului: Microfoane duble MEMS omnidirecționale cu fascicul direcțional și DSP

Frecvență de răspuns (difuzor): 20 – 20 kHz (mod pentru muzică), 100 – 8 kHz (mod pentru conversații)

Frecvență de răspuns (microfon): 100 – 8 kHz

Timp de vorbire până la 18 ore

Timp de ascultare până la 20 de ore

Versiunea *Bluetooth*®: 5.2

Distanța de acoperire wireless: Interval de până la 30 m/100 ft (vizibilitate lipsită de obstacole)

Lungimea cablului (cablu de încărcare *USB-C*): 1,5 m (4,9 ft)

[www.logitech.com/support/zonevibe100](http://www.logitech.com/support/zonevibe100)

## ÜRÜNÜNÜZÜ TANIYIN

### Önden görünüm:

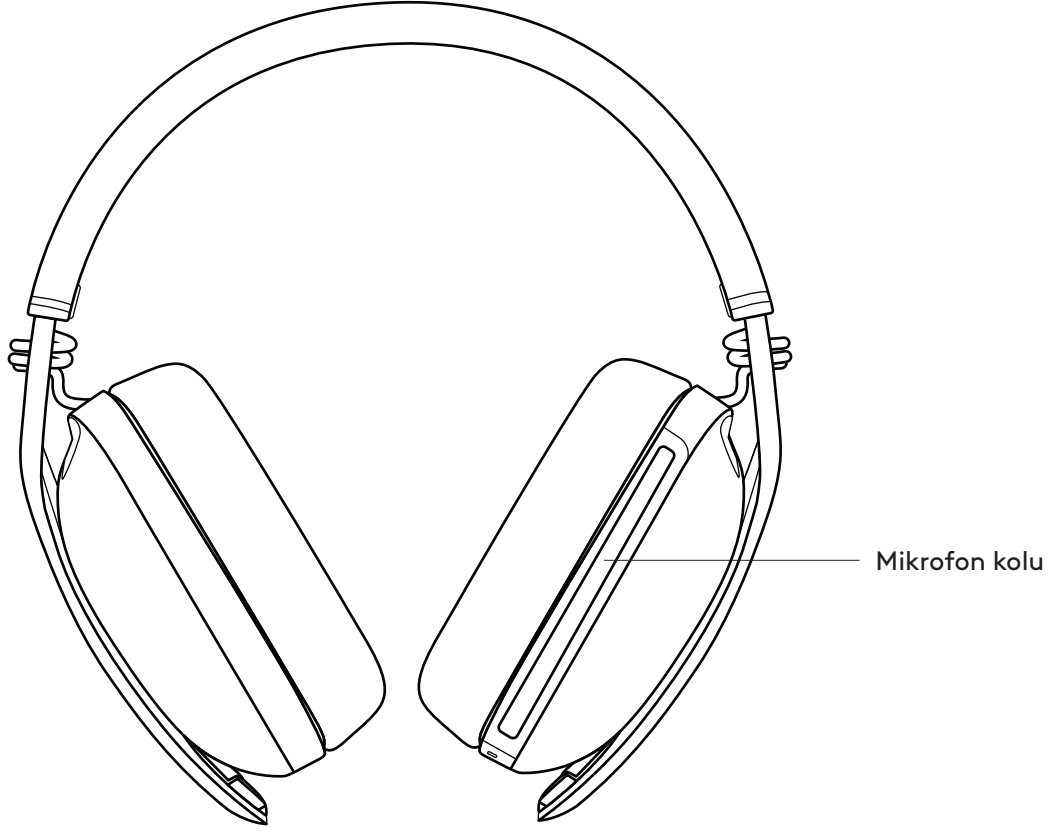

### Arkadan görünüm:

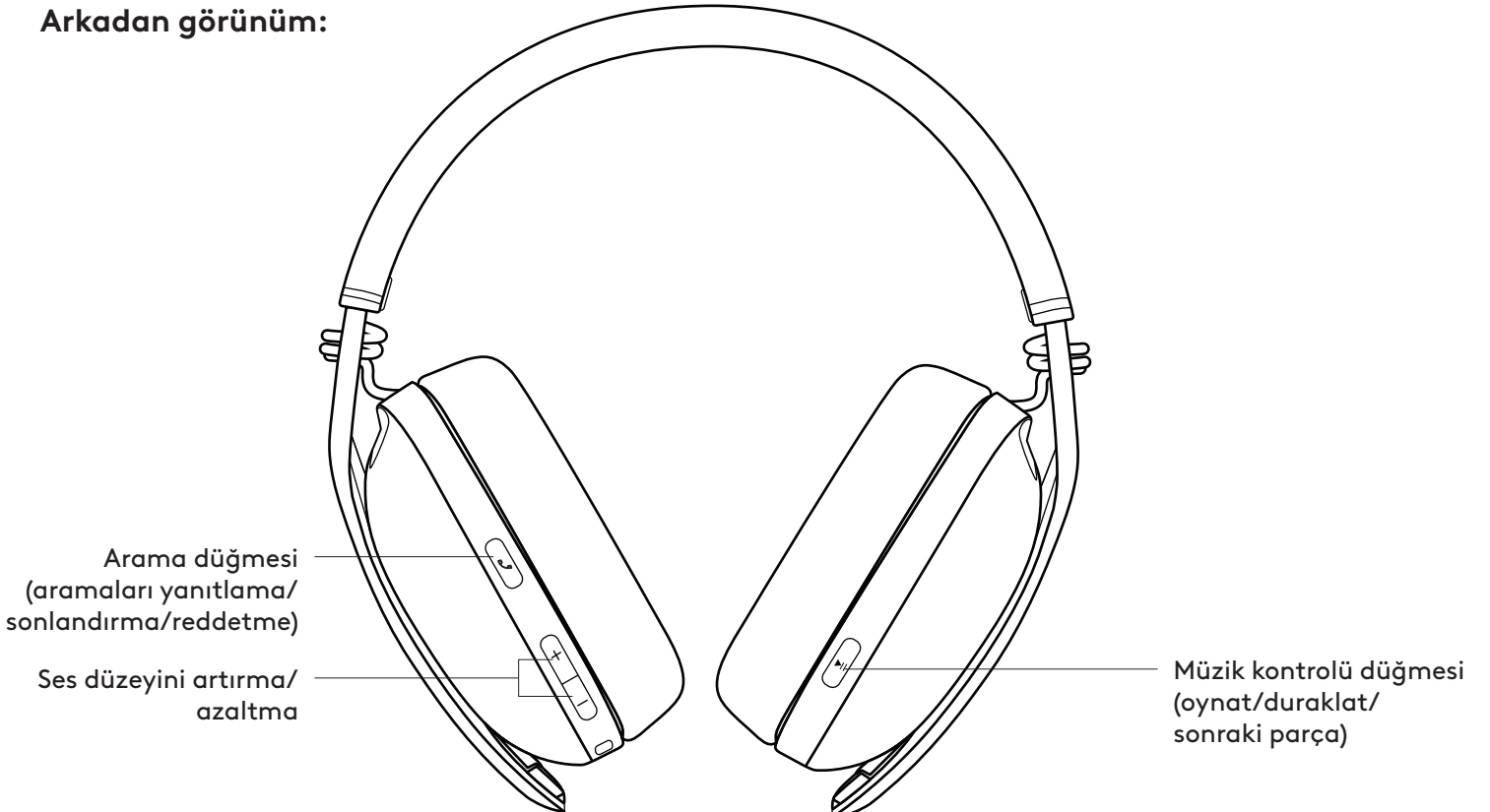

## Alttan görünüm:

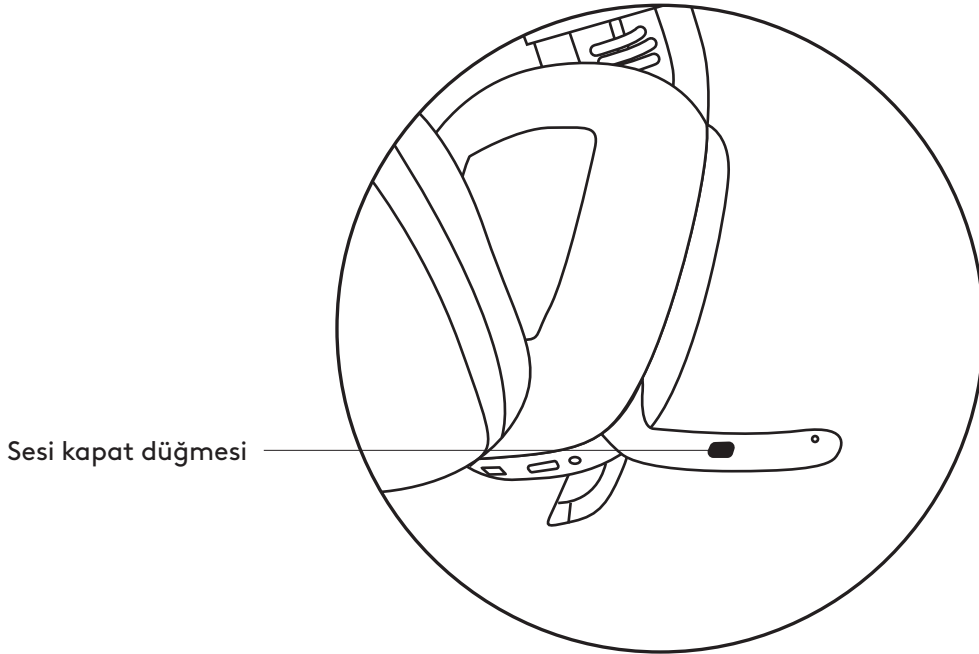
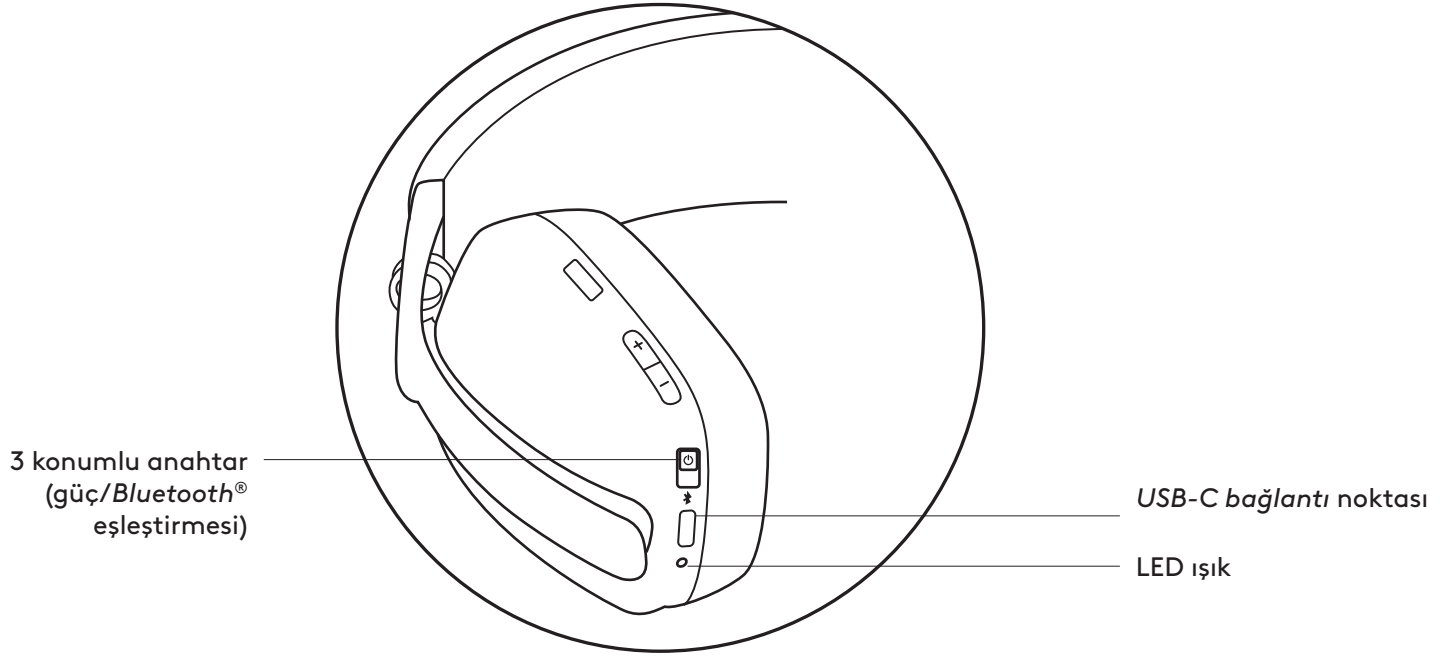

## KUTU İÇERİĞİ

1. Zone Vibe 100 kablosuz kulaklık
2. Şarj kablosu
3. Taşıma çantası
4. Kullanıcı belgeleri

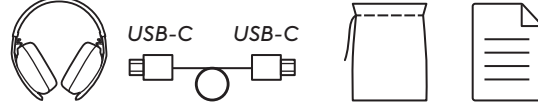

## GÜÇ AÇIK/KAPALI

1. Kulaklığı açmak için ok yönündeki anahtarı ortaya doğru kaydırın.

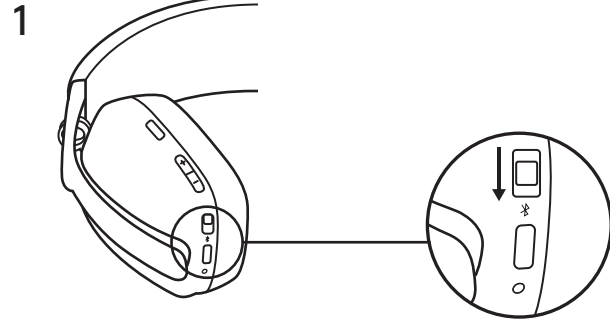

2. Açıldıktan sonra, LED ışık yavaşça beyaz renkte yanar.
3. Size pil durumunu bildiren bir sesli uyarı yapılacaktır.

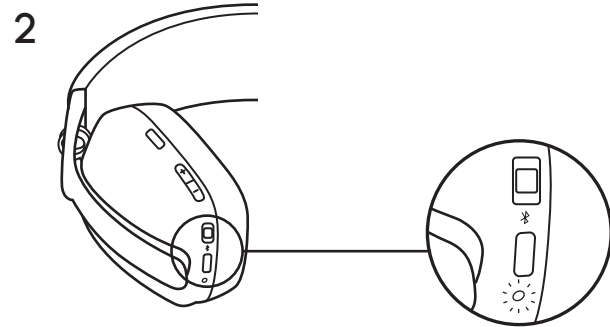

## KULAKLIĞINIZI BAĞLAMA

### BLUETOOTH® ile bağlama

1. Eşleştirmeyi başlatmak için ok yönündeki anahtarı 2 saniye boyunca aşağıya doğru kaydırın.
2. LED ışık beyaz renkte hızlı şekilde yanıp söner.
3. Cihazınızda Bluetooth® ayarlarını açın.
4. Bağlanılabilecek cihazların bulunduğu listede Logi Zone Vibe 100'ü seçin.
5. Başarıyla eşleştirildiğinde LED ışık beyaz renkte sabit şekilde yanar.

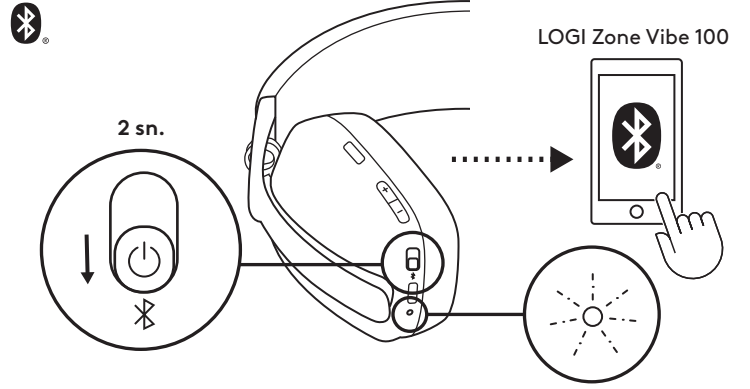

## KULAKLIĞI AYARLAMA

1. Kulak dolgularını başlığın uzatılmış kısmı boyunca yukarı aşağı kaydırarak kulaklığı ayarlayın.
2. Bu işlemi kulaklık başınızdayken yapmak daha kolay olabilir. Kulak dolgularını kulaklarınıza rahatça oturana kadar yukarı aşağı hareket ettirin.

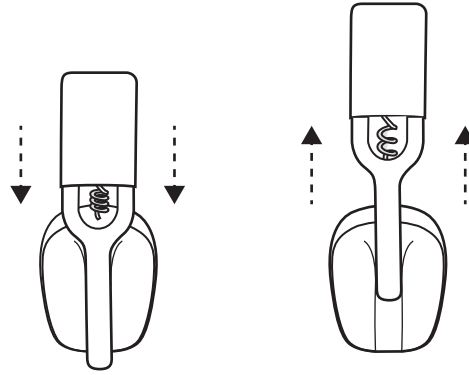

## KULAKLIK KONTROLLERİ

| UC kontrolleri için: |                           |                        |                |
|----------------------|---------------------------|------------------------|----------------|
|                      | Kullanım                  | Düğme                  | İşlem          |
| Çağrı kontrolleri    | Yanıtla/Aramayı sonlandır | Arama düğmesi          | Kısa bas       |
|                      | Aramayı reddet            |                        | 2 saniye basın |
| Müzik kontrolleri    | Yürüt/Duraklat            | Müzik kontrolü düğmesi | Kısa basın     |
|                      | İleri sarma               |                        | Çift basın     |
| Ses düzeyi           | Sesi artır                | "+"                    | Kısa bas       |
|                      | Sesi azalt                | "_"                    |                |
| Bağlantı             | Bluetooth® eşleştirmesi   | Güç düğmesi            | 2 saniye basın |

### Not:

- Medya kontrolü işlevi, uygulama türüne bağlıdır.
- Arama faaliyetleri her zaman birinci önceliklidir. İki Bluetooth® cihazı bağlandığında son etkin cihaz diğerini geçersiz kılar.

**Uç:** Müzik Ekolayzer kontrolleri Logi Tune uygulamasında mevcuttur.

## SEŞİ KAPATMA

Mikrofonunuzun sesini kapatmanın 2 yolu vardır.

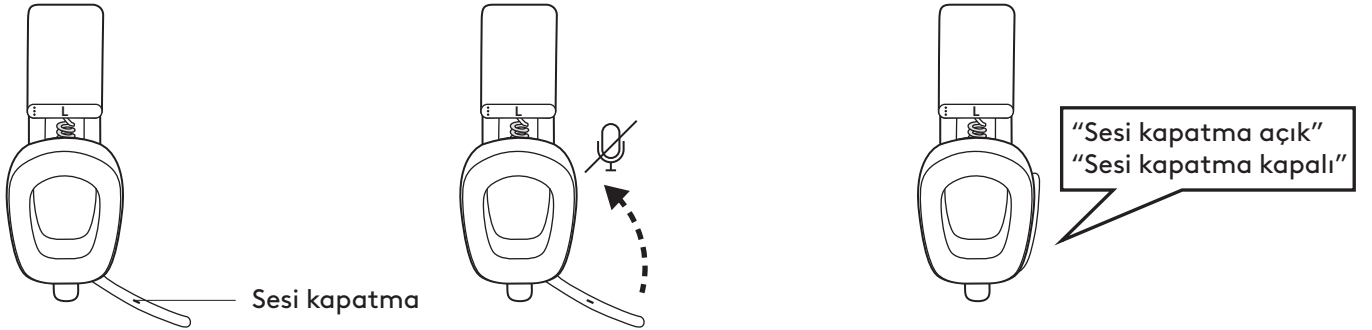

Sesi kapatmak için düğmeye basın.

Sesi kapatmak veya açmak için mikrofon kolunu yukarıya veya aşağıya doğru çevirin.

Sesli bildirimler, mikrofonun sesi kapatma özelliğinin açık/kapalı olduğunu bildirir.



## KULAKLIĞIN IŞIKLI GÖSTERGESİ

|             | Kategori        | Durum                        | Işık   |
|-------------|-----------------|------------------------------|--|
| Beyaz       | Güç             | Güç AÇIK                     | Sabit şekilde beyaz renkte yanar ve ardından söner                                     |
|             |                 | Pil şarj oluyor              | Nefes efektli  |
|             |                 | Pil tamamen şarj oldu        | Tek renk ve sonra kapalı   |
|             | Bağlanabilirlik | Bluetooth® eşleştirmesi      | Hızlı şekilde yanıp söner  |
|             |                 | Bluetooth® bağlandı          | Sabit şekilde beyaz renkte yanar ve ardından söner                                     |
|             | Aramalar        | Etkin arama                  | Sabit  |
| Gelen arama |                 | Yavaşça yanıp söner          |  |
| Kırmızı     | Aramalar        | Sesi kapatma                 | Sabit  |
|             | Güç             | Düşük pil (< %10)            | Yavaşça yanıp söner  |
|             |                 | Fabrika ayarlarına sıfırlama | Kırmızı renkten beyaz renge geçerek üç kez hızlıca yanıp söner ve ardından LED kapanır |

### Not:

- Bluetooth® eşleştirmesi gibi kullanıcı tarafından başlatılan davranışlar, öncelikli olacak ve davranış tamamlandığında önceki durumuna geri dönecektir.

## ŞARJ ETME

**Pil ömrünü korumak için kulaklık, 30 dakika boyunca kullanılmadığı zaman otomatik olarak kapanır.**

**Uyku zamanlayıcısı Logi Tune'dan ayarlanabilir.**

**Kulaklığın üzerindeki LED ışık, pil seviyesi düşük olduğunda KIRMIZI renkte yavaşça yanıp söner.**

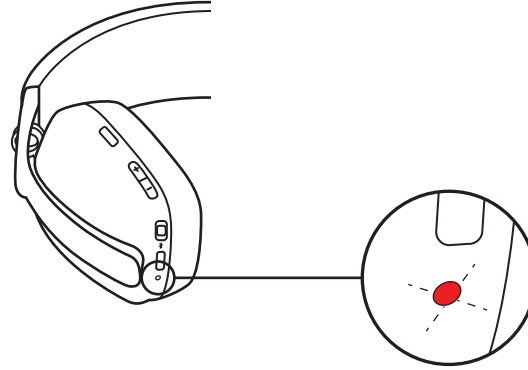

## USB kablusuyla şarj

1. Kablonun bir ucunu kulak dolgusunun altındaki USB-C bağlantı noktasına, diğer ucunu da bilgisayarınızdaki USB-C şarj bağlantı noktasına takın.
2. LED ışık, şarj esnasında nefes alıp verir gibi beyaz renkte yanıp sönmeye başlar.
3. Tam şarj olduğunda LED ışık sabit şekilde beyaz renkte yanar.
  - Pili tam şarj etmek 2 saat sürer.
  - 5 dakikalık şarj size 1 saat kayıttan yürütme süresi sağlar.
4. Kulaklık şarj olurken eşleştirilmiş Bluetooth® cihaz ile kullanılabilir.

## LOGI TUNE

Logi Tune, düzenli yazılım ve üretici yazılımı güncellemeleri ile kulaklık performansınızı artırmaya yardımcı olur.

Kulaklığınızı güncellemeniz önerilir. Bunu yapmak için Logi Tune uygulamasını [www.logitech.com/tune](http://www.logitech.com/tune) adresinden indirin



# Logi Tune



## YAN SESİ AYARLAMA

**Yan Ses**, ne kadar yüksek sesle konuştuğunuzu anlayabilmeniz için konuşmalar sırasında kendi sesinizi duymanızı sağlar. Logi Tune'da, yan ses özelliğini seçin ve kadranı istediğiniz gibi ayarlayın.

- Sayı arttıkça haricî sesleri daha fazla duyarsınız.
- Sayı azaldıkça haricî sesleri daha az duyarsınız.

## OTOMATİK UYKU ZAMANLAYICISI

Varsayılan olarak, kulaklığınız 30 dakika kullanılmadığı takdirde otomatik olarak kapanır. Uyku zamanlayıcısını Logi Tune'dan ayarlayın. Kulaklığınızı uyandırmak için güç anahtarını yeniden kaydırmayı deneyin.

## KULAKLIĞINIZI SIFIRLAMA

1. Kulaklığı açın.
2. Arama düğmesi ile Ses düzeyi “-” düğmesini birlikte 5 saniye basılı tutun.
3. Kulaklığınız başarıyla sıfırlandığında LED ışık kırmızı renkten beyaz renge geçerek 3 kez hızlıca yanıp söner ve ardından kapanır.
4. Kulaklık sıfırlandıktan sonra kapanır.

## BOYUTLAR

### Kulaklık:

Yükseklik x Genişlik x Derinlik: 183,03 x 169,68 x 73 mm

Ağırlık: 0,185 kg

### Kulaklık Süngeri:

Yükseklik x Genişlik x Derinlik: 98,6 x 75,44 x 19,3 mm

## SİSTEM GEREKSİNİMLERİ

Hemen hemen tüm platformlar ve işletim sistemlerinde yaygın arama uygulamalarıyla çalışır.

*Bluetooth®* ve *iOS* veya *Android* Bluetooth özellikli cihazlar üzerinden *Windows*, *Mac* veya *Chrome* tabanlı bilgisayarlarla çalışır.

## TEKNİK ÖZELLİKLER

Mikrofon Türü: Yönlü hüzmeleme ve DSP ile çift çok yönlü MEMS mikrofon

Frekans yanıtı (Hoparlör): 20-20kHz (müzik modu), 100-8kHz (konuşma modu)

Frekans yanıtı (Mikrofon): 100-8 KHz

18 saate kadar konuşma süresi

20 saate kadar dinleme süresi

*Bluetooth®* sürümü: 5.2

Kablosuz kullanım mesafesi: 30 m'ye (100 fit) kadar (açık görüş alanı)

Kablo uzunluğu (*USB-C* şarj kablosu): 1,5 m (4,9 fit)

[www.logitech.com/support/zonevibe100](http://www.logitech.com/support/zonevibe100)

منظر أمامي:

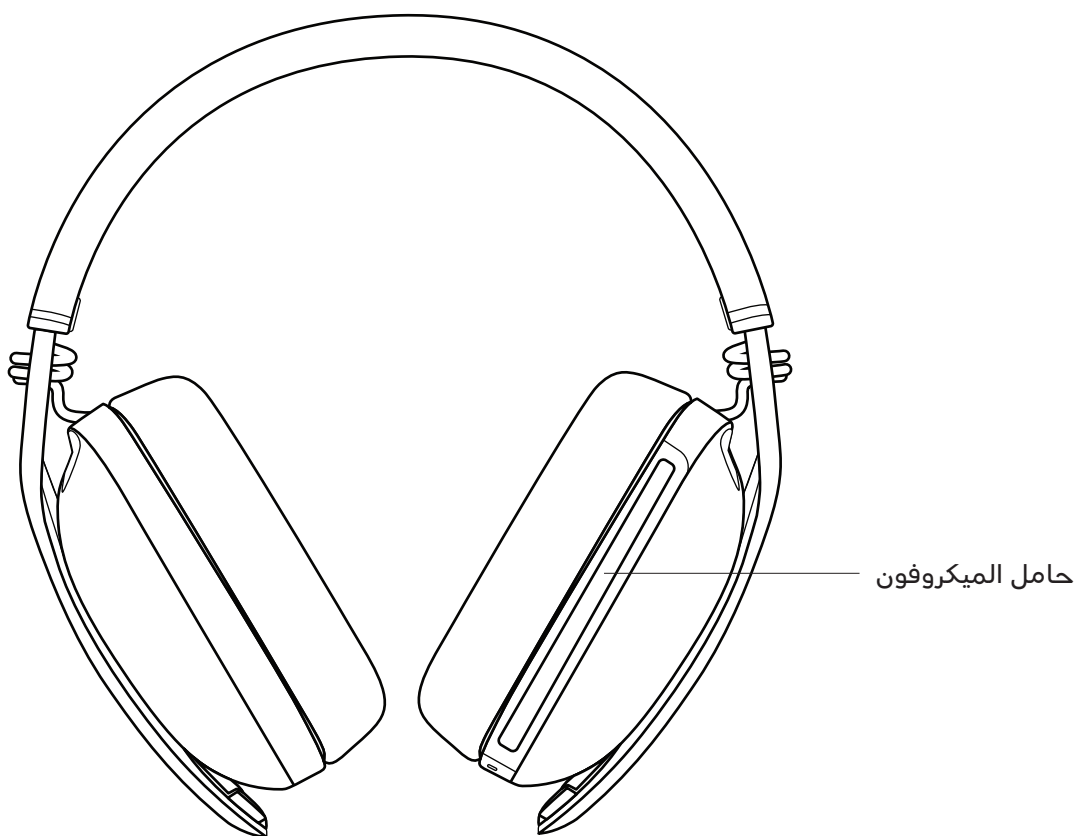

منظر خلفي:

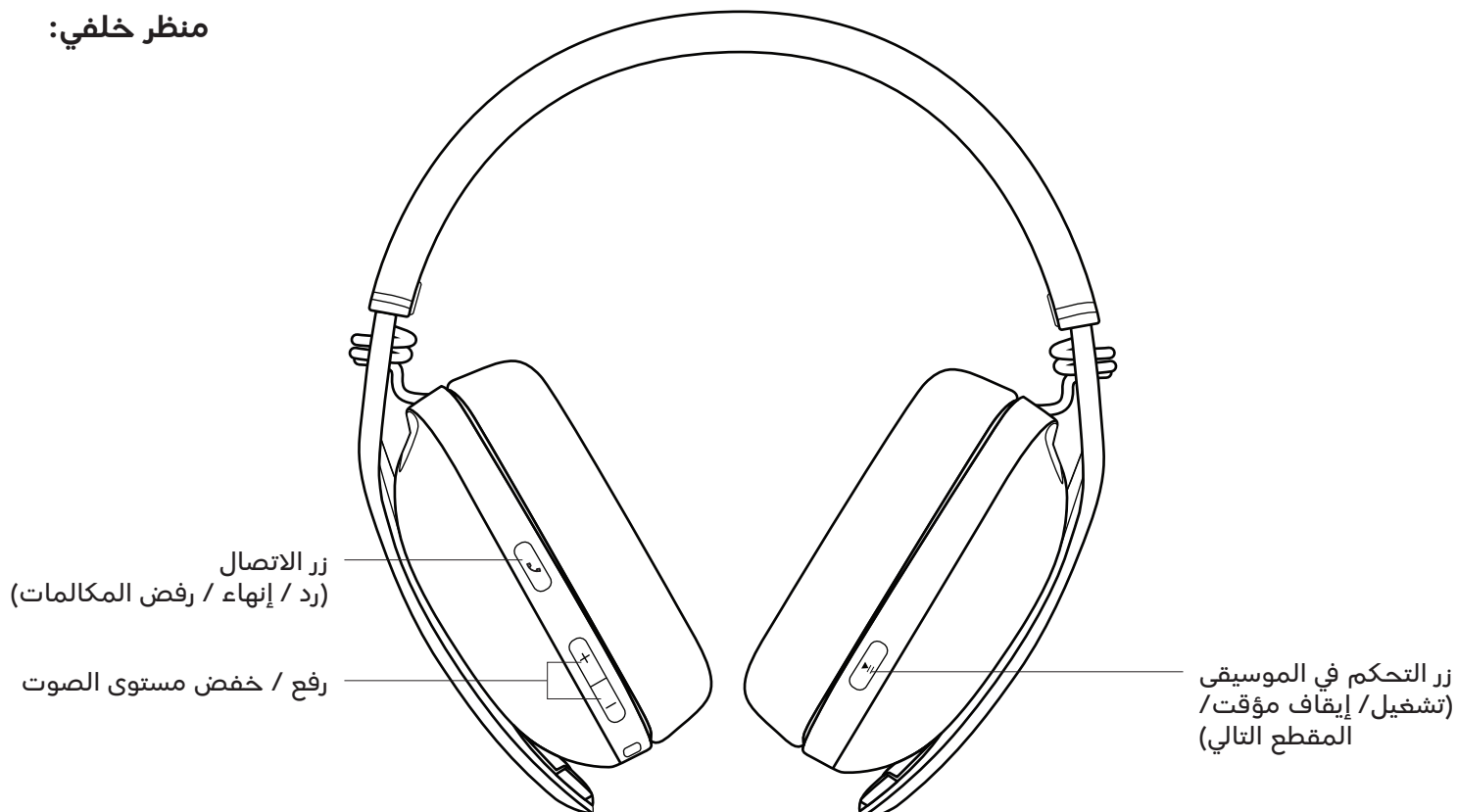

## منظر سفلي:

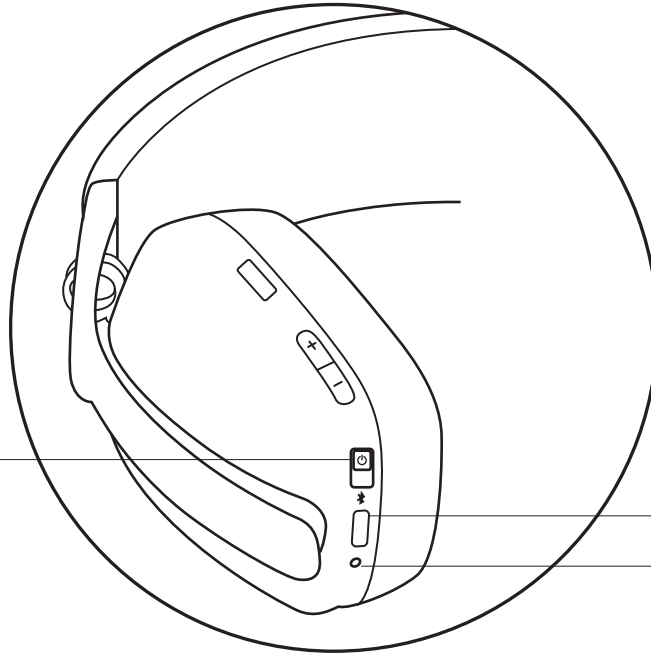

مفتاح ب 3 أوضاع  
(تشغيل / إقران Bluetooth®)

منفذ USB-C

مصباح LED

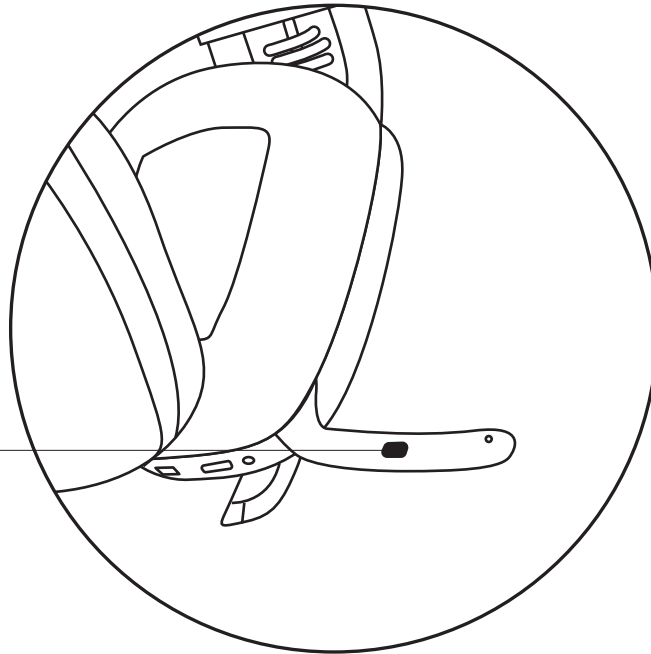

زر كتم الصوت

## محتويات العبوة

1. سماعات الرأس اللاسلكية Zone Vibe 100
2. كابل الشحن
3. حقيبة سفر
4. وثائق المستخدم

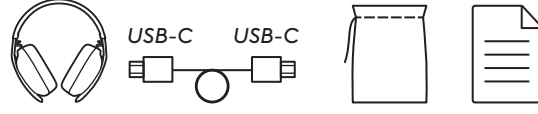

## تشغيل / إيقاف

1. حرّك المفتاح في اتجاه السهم، حتى المنتصف، لتشغيل سماعات الرأس.

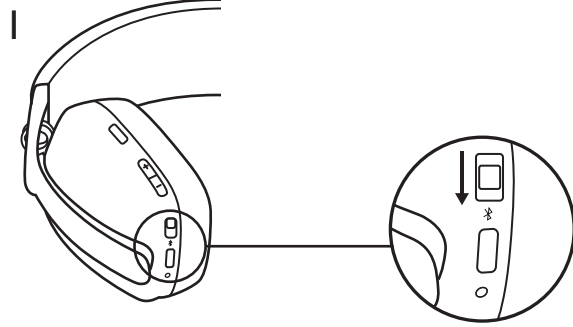

2. بمجرد التشغيل، سيتحول ضوء مصباح LED إلى اللون الأبيض قليلاً.
3. ستكون هناك تعليمات صوتية تخبرك بحالة البطارية.

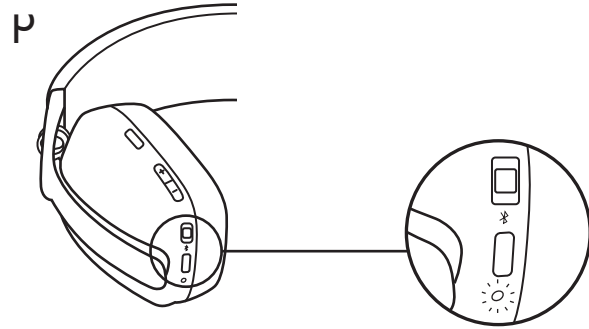

## توصيل سماعات الرأس

### التوصيل عبر تقنية **BLUETOOTH**®

1. حرّك المفتاح للأسفل باتجاه السهم لمدة ثانيتين لبدء الإقران.
2. سيومض مصباح LED باللون الأبيض بسرعة.
3. افتح إعدادات Bluetooth® على جهازك.
4. حدد Logi Zone 100 ضمن الأجهزة التي يمكن اكتشافها.
5. بمجرد نجاح الاقتران، يتحول لون ضوء مصباح LED إلى اللون الأبيض الثابت.

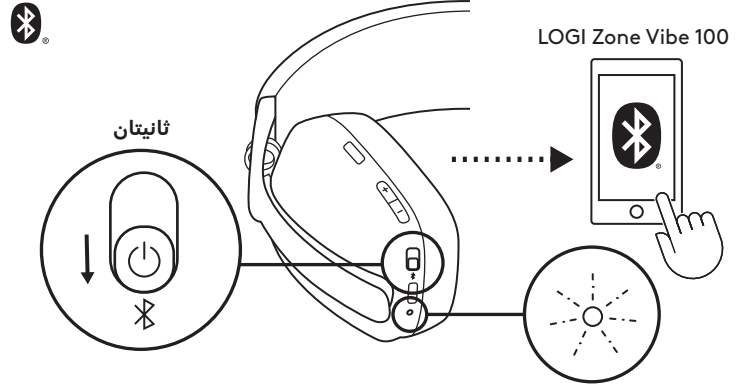

## ضبط سماعات الرأس

1. اضبط سماعات الرأس عن طريق تحريك وسادتي الأذن المبطنتين للأعلى وللأسفل الجزء الممتد من شريط الرأس.
2. قد يكون من الأسهل ضبط سماعات الرأس وهي على رأسك. حرّك وسادتي الأذن المبطنتين لأعلى شريط الرأس وللأسفله حتى تستقرا بشكل مريح على أذنيك.

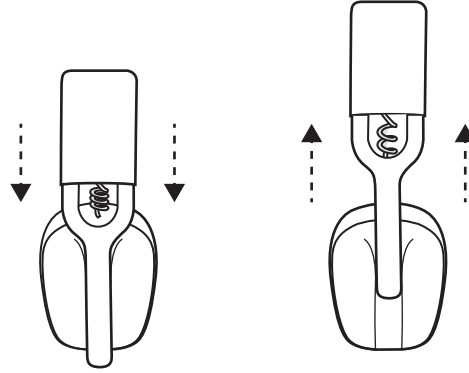

## عناصر التحكم في سماعات الرأس

| عناصر التحكم في الاتصالات الموحدة: |                       |                       |                           |
|------------------------------------|-----------------------|-----------------------|---------------------------|
| الإجراء                            | الزر                  | الاستخدام             |                           |
| ضغطة قصيرة                         | زر إجراء مكالمة       | الرد / إنهاء المكالمة | عناصر تحكم في المكالمات   |
| ضغطة لثانيتين                      |                       | رفض المكالمة          |                           |
| ضغطة قصيرة                         | زر التحكم في الموسيقى | تشغيل / إيقاف مؤقت    | مفاتيح التحكم في الموسيقى |
| ضغطتان                             |                       | المسار التالي         |                           |
| ضغطة قصيرة                         | "+"                   | رفع مستوى الصوت       | مستوى الصوت               |
|                                    | "-"                   | خفض مستوى الصوت       |                           |
| ضغطة لثانيتين                      | زر التشغيل            | إقران Bluetooth®      | الاتصال                   |

### ملاحظة:

- تعتمد وظيفة التحكم في الوسائط على نوع التطبيق.  
- الأولوية الأولى تكون دائمًا لأنشطة المكالمات. عند توصيل جهاز Bluetooth®، فإن الجهاز النشط الأخير سيتجاوز الآخر.

**تلميح:** تتوفر عناصر التحكم في موازن صوت الموسيقى في تطبيق Logi Tune.

### كتم الصوت

توجد طريقتان لكتم صوت الميكروفون.

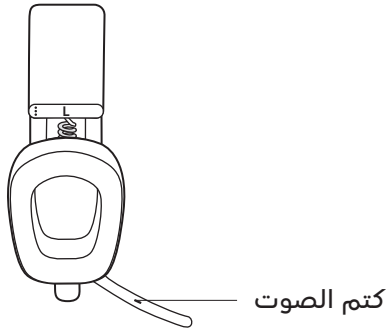

اضغط على هذا الزر  
لكتم الصوت.



اقلب حامل الميكروفون  
لأعلى أو لأسفل لكتم الصوت  
أو إلغاء كتم الصوت.



تحدد الإشعارات الصوتية متى  
يكون كتم صوت الميكروفون  
مفعلاً / غير مفعّل.



## مؤشر مصباح سماعات الرأس

| المصباح  | الحالة                     | الفئة           |      |
|--|----------------------------|-----------------|------|
| يتحول إلى الأبيض الثابت ثم يصبح خافتًا                       | التشغيل                    | التشغيل/الإيقاف | أبيض |
| وميض بوتيرة التنفس   | جارٍ شحن البطارية          |                 |      |
| ثابت ثم ينطفئ  | البطارية مشحونة بالكامل    |                 |      |
| وميض سريع  | إقران Bluetooth®           | الاتصال         |      |
| يتحول إلى الأبيض الثابت ثم يصبح خافتًا                       | متصل عبر تقنية Bluetooth®. |                 |      |
| ثابت   | مكالمات نشطة               | مكالمات         |      |
| وميض بطيء  | مكالمات واردة              |                 |      |
| ثابت   | كتم الصوت                  | مكالمات         | أحمر |
| وميض بطيء  | البطارية منخفضة (> 10%)    | التشغيل/الإيقاف |      |
| يومض بسرعة من الأحمر إلى الأبيض ثلاث مرات ثم ينطفئ مصباح LED | إعادة ضبط إعدادات المصنع   |                 |      |

### ملاحظة:

- تكون الأولوية للسلوكيات التي يشغلها المستخدم، مثل اقتران Bluetooth®، ثم تعود إلى حالتها السابقة بمجرد اكتمال السلوك.

### الشحن

للحفاظ على عمر البطارية، يتم إيقاف تشغيل سماعات الرأس تلقائيًا إذا مضت 30 دقيقة دون استخدامها. يمكن ضبط مؤقت النوم في تطبيق Logi Tune. يومض مصباح LED الموجود في سماعات الرأس ببطء باللون الأحمر عندما تكون البطارية منخفضة.

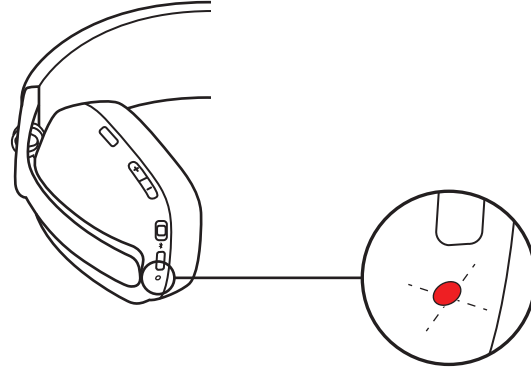

### الشحن باستخدام كابل USB

1. صل أحد أطراف الكابل إلى منفذ USB-C الموجود في أسفل غطاء الأذن، والطرف الآخر إلى منفذ شحن USB-C في جهاز الكمبيوتر لديك.
2. يبدأ مصباح LED في الوميض باللون الأبيض بوتيرة التنفس عند الشحن.
3. يتحول لون ضوء مصباح LED إلى الأبيض الثابت عند اكتمال الشحن.  
- يكتمل شحن البطارية بعد ساعتين.  
- الشحن لمدة 5 دقائق يتيح تشغيل سماعة الرأس لمدة ساعة واحدة.
4. يمكن استخدام سماعات الرأس مع إقران تقنية Bluetooth® أثناء الشحن.

## تطبيق LOGI TUNE

يساعد تطبيق Logi Tune في تعزيز أداء سماعات الرأس من خلال التحديثات الدورية للبرنامج والبرامج الثابتة. يُوصى بتحديث سماعة الرأس لديك. لإجراء ذلك، قم بتنزيل Logi Tune من [www.logitech.com/tune](http://www.logitech.com/tune)

## تطبيق Logi Tune



### ضبط النغمة الثانوية

**تتيح لك النغمة الثانوية** سماع صوتك أثناء محادثاتك كي تدرك مدى ارتفاع صوتك وأنت تتحدث. من Logi Tune، حدد ميزة النغمة الثانوية، واضبط القرص الدوار وفقًا لتقديرك.

- يمثل الرقم المرتفع صوتًا خارجيًا أكبر.
- يمثل الرقم المنخفض صوتًا خارجيًا أقل.

### مؤقت السكون التلقائي

افتراضيًا، تتوقف سماعات الرأس عن العمل تلقائيًا إذا لم يتم استخدامها لمدة 30 دقيقة. ويمكنك ضبط مؤقت السكون من تطبيق Logi Tune. لتنشيط سماعات الرأس، جرّب تحريك مفتاح التشغيل/الإيقاف مرة أخرى.

### إعادة ضبط سماعات الرأس

1. شغّل سماعات الرأس.
2. اضغط مع الاستمرار على زر الاتصال وزر خفض مستوى الصوت "-" لمدة 5 ثوانٍ.
3. يومض مصباح LED بسرعة من الأحمر إلى الأبيض 3 مرات ثم يتوقف عند إعادة ضبط سماعات الرأس بنجاح.
4. يتم إيقاف تشغيل سماعات الرأس بعد إعادة الضبط.

## الأبعاد

### سماعات الرأس:

الطول × العرض × العمق: 183.03 x 169.68 x 73 مم  
الوزن: 0.185 كجم

### وسادة الأذن:

الطول × العرض × العمق: 98.6 x 75.44 x 19.3 مم

## متطلبات النظام

يعمل مع تطبيقات الاتصال الشائعة عبر جميع الأنظمة الأساسية وأنظمة التشغيل تقريبًا.  
يعمل مع أجهزة الكمبيوتر التي تعمل بنظام التشغيل Windows أو Mac أو Chrome عبر الأجهزة التي تدعم Bluetooth® و iOS أو أجهزة Android بتقنية Bluetooth®.

## المواصفات الفنية

نوع الميكروفون: ميكروفونات MEMS ثنائية متعددة الاتجاهات مع تشكيل شعاع اتجاهي ومعالجة الإشارات الرقمية (DSP)

استجابة التردد (مكبر الصوت): 20-20 كيلو هرتز (وضع الموسيقى)، 8-100 كيلو هرتز (وضع التحدث)

استجابة التردد (الميكروفون): 8-100 كيلو هرتز

وقت التحدث يصل إلى 18 ساعة

وقت الاستماع يصل إلى 20 ساعة

Bluetooth® الإصدار: 5.2

النطاق اللاسلكي: حتى 30 مترًا / 100 قدم (مجال رؤية مفتوح)

طول الكابل (كابل شحن 4.9): USB-C أقدم (1.5 متر)

[www.logitech.com/support/zonevibe100](http://www.logitech.com/support/zonevibe100)

תצוגה קדמית:

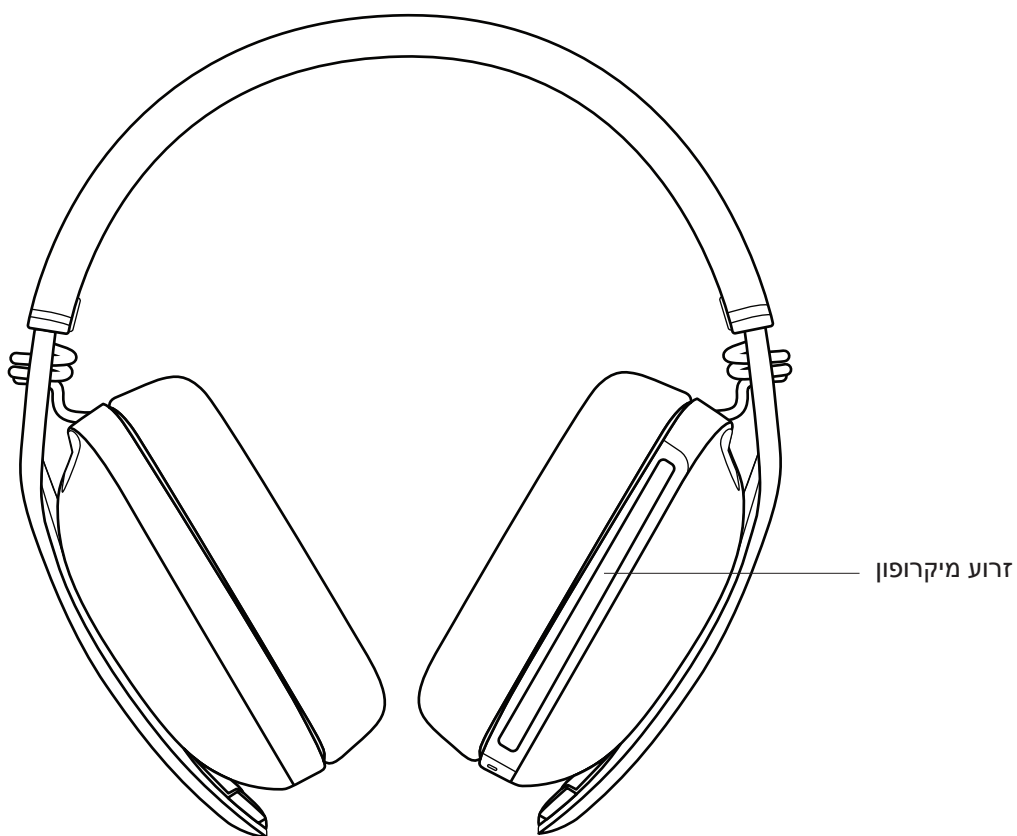

תצוגה מאחור:

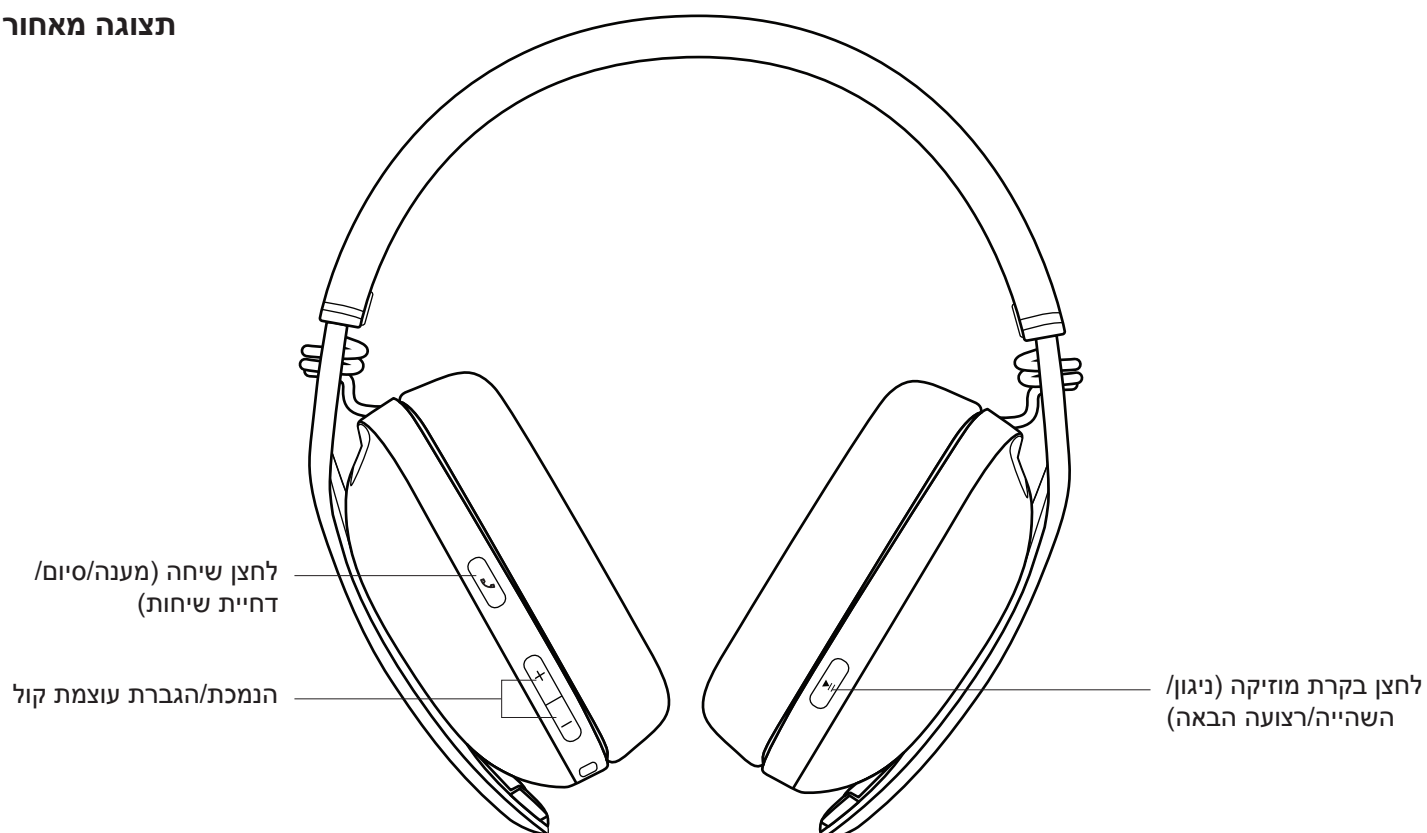

## תצוגה מלמטה:

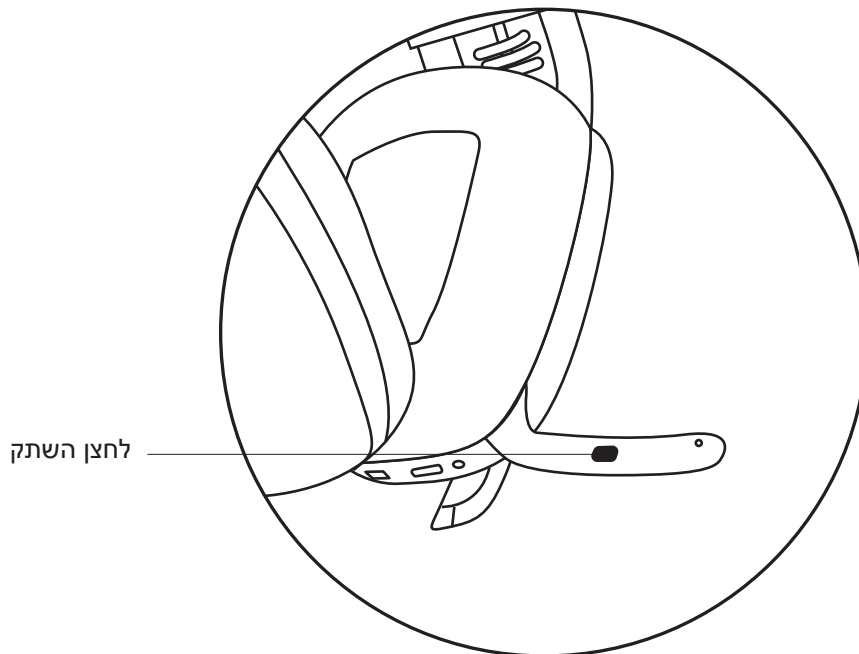
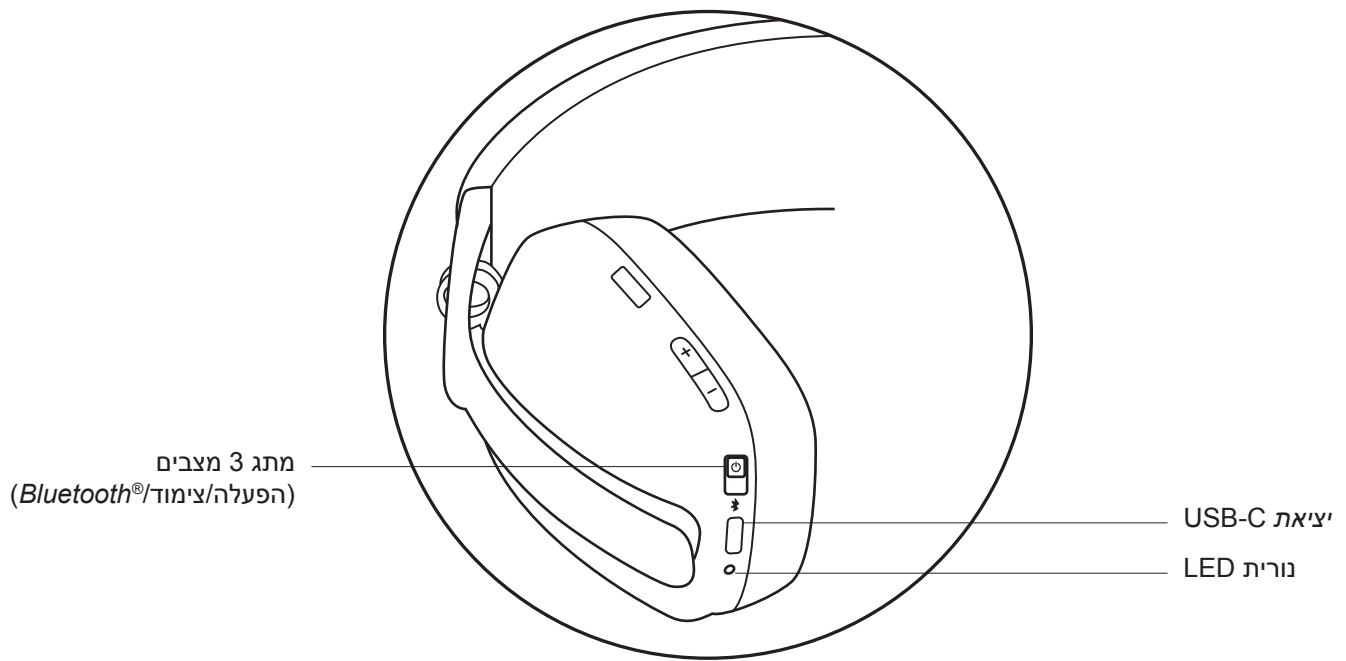

## תכולת המארז

1. אוזניות ראש אלחוטיות Zone Vibe 100
2. כבל טעינה
3. תיק לנסיעות
4. תיעוד למשתמש

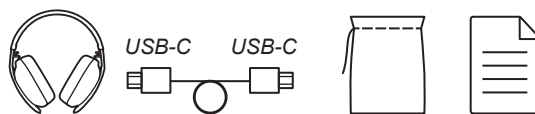

## הפעלה/כיבוי

1. להפעלת האוזניות, החלק את המתג אל האמצע בכיוון החץ.

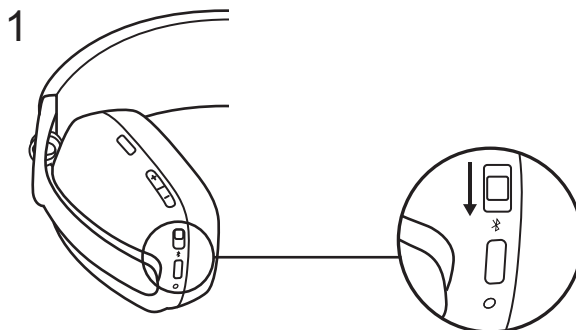

2. כאשר מופעלות, נורית ה-LED תהפוך בהדרגה ללבנה.
3. תהיה הודעה קולית שתעדכן אותך על מצב הסוללה.

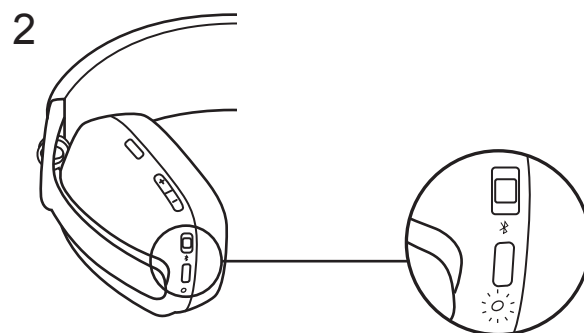

### חבר את אוזניות הראש

#### חיבור באמצעות **BLUETOOTH®**

1. על מנת להתחיל תהליך צימוד, החלק את המתג כלפי מטה בכיוון החץ למשך 2 שניות.
2. נורית ה-LED תהבהב במהירות בלבן.
3. פתח את תפריט הגדרות **Bluetooth®** במכשיר.
4. בחר ב-LOGI Zone Vibe 100 מהמכשירים הניתנים לגילוי.
5. לאחר השלמת הצימוד, נורית ה-LED תאיר בלבן רצוף.

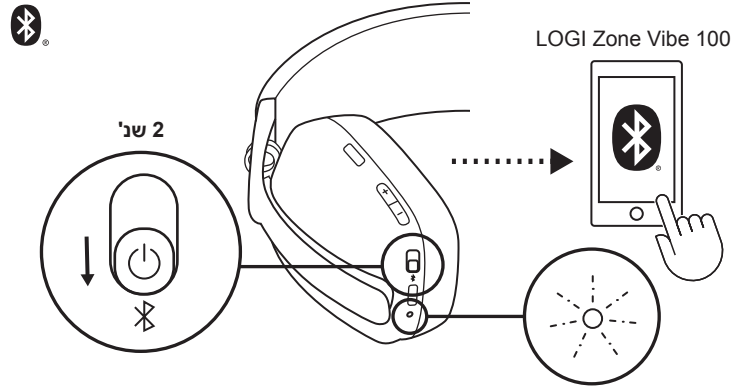

### כיוון האוזניות

1. כוון את האוזניות על ידי החלקת כריות האוזניות כלפי מעלה ומטה באיזור הרחב יותר של האוזניה.
2. לעתים קל יותר לכוון את האוזניות כאשר הן נמצאות על הראש. החלק את האפרכסות מעלה ומטה על רצועת הראש, עד להתאמה נוחה על האוזניים.

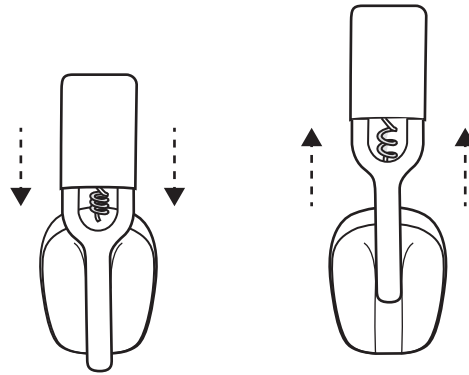

| עבור בקרי UC: |                  |                  |                |
|---------------|------------------|------------------|----------------|
|               | שימוש            | לחצן             | פעולה          |
| בקרות שיחה    | מענה/סיום שיחה   | לחצן שיחה        | לחיצה קצרה     |
|               | דחיית שיחה       |                  | לחיצה של 2 שני |
| פקדי מוזיקה   | הפעלה/השהיה      | לחצן בקרת מוזיקה | לחיצה קצרה     |
|               | הרצועה הבאה      |                  | לחיצה כפולה    |
| עוצמת קול     | הגברת עוצמת קול  | "+"              | לחיצה קצרה     |
|               | הנמכת עוצמת קול  | "_"              |                |
| קישוריות      | צימוד Bluetooth® | לחצן הפעלה       | לחיצה של 2 שני |

**הערה:**

- תפקוד בקרות המדיה תלוי בסוג היישום.
- פעילויות שיחה תמיד מקבלות עדיפות ראשונה. כששני מכשירי Bluetooth® מחוברים, המכשיר הפעיל האחרון יקבל עדיפות על פני השני.

**עצה:** בקרי אקולייזר מוזיקה זמינים ב-Logi Tune.

**השתק**

ישנן שתי דרכים להשתק את המיקרופון שלך.

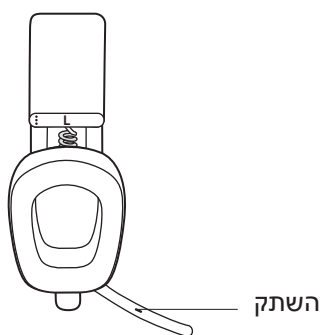

לחץ על הלחצן להשתקה.

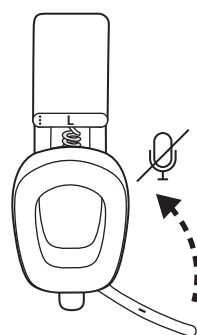

הפוך את מיקרופון הבום כלפי מעלה או מטה על מנת להשתק או לבטל השתקה.



התראות קוליות מציינות כאשר המיקרופון מושתק/השתקו מבטלת.



## נורית חיווי של האוזניות

|            | קטיגוריה | מצב                     | נורית   |
|------------|----------|-------------------------|---|
| לבן        | הפעלה    | מופעל                   | הופך ללבן קבוע ולאחר מכן מעומעם                                   |
|            |          | הסוללה בטעינה           | נשימה   |
|            |          | סוללה טעונה במלואה      | קבוע ואז כיבוי  |
|            | קישוריות | צימוד Bluetooth®        | הבהוב מהיר  |
|            |          | מחובר ל-Bluetooth®      | הופך ללבן קבוע ולאחר מכן מעומעם                                   |
|            | שיחות    | שיחה פעילה              | רצוף  |
| שיחה נכנסת |          | הבהוב איטי              |   |
| אדום       | שיחות    | השתק                    | רצוף  |
|            | הפעלה    | סוללה חלשה (פחות מ-10%) | הבהוב איטי  |
|            |          | איפוס להגדרות יצרן      | הבהוב מהיר מאדום ללבן במשך שלוש פעמים ולאחר מכן נורית ה-LED תיכבה |

### הערה:

- התנהגויות המופעלות על ידי המשתמש, כגון צימוד Bluetooth®, יקבלו עדיפות ולאחר מכן יחזרו למצב הקודם שלהן מרגע שההתנהגות הושלמה.

### טעינה

על מנת לחסוך בחיי סוללה, האוזניות ייכבו אוטומטית לאחר 30 דקות ללא פעילות.

ניתן לכוון את הטיימר שינה ב-Logi Tune.

נורית ה-LED באוזניות תהבהב באיטיות בצבע אדום כאשר רמת הסוללה נמוכה.

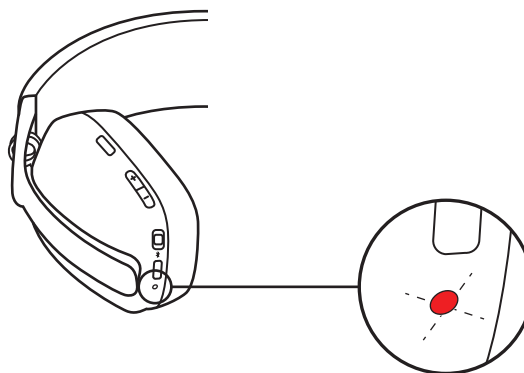

### טעינה באמצעות כבל USB

1. חבר קצה אחד של הכבל ליציאת USB-C בחלק התחתון של האפרכסת ואת הקצה השני ליציאת הטעינה של ה-USB-C במחשב.
2. נורית ה-LED תתחיל לנשום בעת טעינה.
3. נורית ה-LED תאיר בלבן רצוף לאחר טעינה מלאה. - לטעינה מלאה של הסוללה נדרשות שעותיים. - 5 דקות ייתנו שעה אחת של זמן נגינה.
4. אפשר להשתמש באוזניות הראש המוצמדות ב-Bluetooth® במהלך הטעינה.

## LOGI TUNE

Logi Tune עוזר לשפר את ביצועי האוזניות באמצעות עדכוני תוכנה וקושחה תקופתיים.

מומלץ לעדכן את אוזניות הראש. על מנת לעשות זאת, הורד את Logi Tune מהכתובת [www.logitech.com/tune](http://www.logitech.com/tune)



### כוונן שמיעה עצמית

שמיעה עצמית מאפשרת לך לשמוע את הקול של עצמך בשיחות, כדי שתדע מהי עוצמת הדיבור שלך. ב-Logi Tune, בחר בתכונת השמיעה העצמית, וכוונן את החוגה בהתאם.

– מספר גבוה יותר פירושו יותר צליל חיצוני.

– מספר נמוך יותר פירושו פחות צליל חיצוני.

### טיימר שינה אוטומטי

כברירת מחדל, האוזניות יכבו באופן אוטומטי כשאינן בשימוש למשך 30 דקות. כוונן את טיימר השינה ב-Logi Tune. על מנת להעיר את האוזניות, נסה להחליק שוב את מתג ההפעלה לכיבוי או הפעלה.

### אפס את האוזניות

1. הפעל את האוזניות.
2. לחץ והחזק את לחצן השיחה ולחצן עוצמת הקול '–' למשך 5 שניות.
3. כאשר האוזניות יאפסו בהצלחה, נורית ה-LED תהבהב 3 פעמים במהירות מצבע אדום לצבע לבן ולאחר מכן תיכבה.
4. האוזניות יכובו לאחר איפוס.

## מידות

### אוזניות:

גובה א רוחב א עומק: 183.03 x 169.68 x 73 מ"מ  
משקל: 0.185 ק"ג

### כיסוי אוזן:

גובה א רוחב א עומק: 98.6 x 75.44 x 19.3 מ"מ

## דרישות מערכת

פועל עם יישומי שיחות נפוצים בכל הפלטפורמות ומערכות ההפעלה כמעט.  
פועל עם מחשבי *Windows*, *Mac* או מבוססי *Chrome* דרך *Bluetooth* ומכשירים התומכים ב-*iOS* או *Android* התומכים ב-*Bluetooth*.

## מפרט טכני

סוג מיקרופון: מיקרופונים MEMS עם כיוונים מרובים כפולים עם מכווני קרן ו-DSP  
תחום היענות (רמקל): 20-20kHz (מצב מוזיקה), 100-8kHz (מצב דיבור)  
תחום היענות (מיקרופון): 100-8kHz  
זמן שיחה עד 18 שעות  
זמן האזנה עד 20 שעות  
גרסת *Bluetooth*: 5.2  
טווח אלחוטי: עד 30 מטר (במרחב פתוח עם קו ראייה)  
אורך כבל (כבל טעינה *USB-C*): 1.5 מ'

[www.logitech.com/support/zonevibe100](http://www.logitech.com/support/zonevibe100)

Ovaj dokument je originalno proizveden i objavljen od strane proizvođača, brenda Logitech, i preuzet je sa njihove zvanične stranice. S obzirom na ovu činjenicu, Tehnoteka ističe da ne preuzima odgovornost za tačnost, celovitost ili pouzdanost informacija, podataka, mišljenja, saveta ili izjava sadržanih u ovom dokumentu.

Napominjemo da Tehnoteka nema ovlašćenje da izvrši bilo kakve izmene ili dopune na ovom dokumentu, stoga nismo odgovorni za eventualne greške, propuste ili netačnosti koje se mogu naći unutar njega. Tehnoteka ne odgovara za štetu nanесenu korisnicima pri upotrebi netačnih podataka. Ukoliko imate dodatna pitanja o proizvodu, ljubazno vas molimo da kontaktirate direktno proizvođača kako biste dobili sve detaljne informacije.

Za najnovije informacije o ceni, dostupnim akcijama i tehničkim karakteristikama proizvoda koji se pominje u ovom dokumentu, molimo posetite našu stranicu klikom na sledeći link:

<https://tehnoteka.rs/p/logitech-slusalice-zone-vibe-100-grafitne-akcija-cena/>