

Uputstvo za upotrebu (kratko)

SAMSUNG mašina za pranje veša WW80T552DAW/S7

SAMSUNG



Tehnoteka je online destinacija za upoređivanje cena i karakteristika bele tehnike, potrošačke elektronike i IT uređaja kod trgovinskih lanaca i internet prodavnica u Srbiji. Naša stranica vam omogućava da istražite najnovije informacije, detaljne karakteristike i konkurentne cene proizvoda.

Posetite nas i uživajte u ekskluzivnom iskustvu pametne kupovine klikom na link:

<https://tehnoteka.rs/p/samsung-masina-za-pranje-vesa-ww80t552daws7-akcija-cena/>

Washing Machine

Model: WW9*T*****(*) / WW8*T*****(*) / WW7*T*****(*)

- Congratulations on your new Samsung washing machine. This manual contains important information on the installation, use, and care of your appliance. Read this manual thoroughly before using the washing machine to ensure that you know how to safely and efficiently operate the features and functions that your new washing machine offers.
- For detailed instructions on installation and cleaning of the washing machine, and ecodesign information (according to (EU)2019/2023), visit the Samsung website (<http://www.samsung.com>), go to Support > Support home, and then enter the model name. Or, download and install the SmartThings app on your mobile device, and then open **HomeCare Wizard** in SmartThings for tips and guides.
- To check the product's model name, see the label enclosed with the product or attached to the product.

What's included

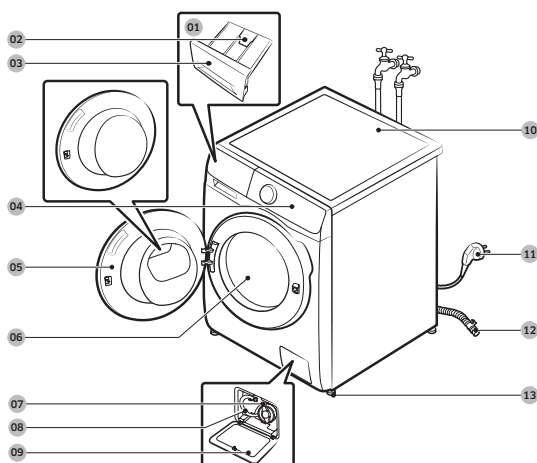

- 01 Manual dispenser
- 02 Release lever
- 03 Detergent drawer
- 04 Control panel
- 05 Door
- 06 Drum
- 07 Debris filter
- 08 Emergency drain tube
- 09 Filter cover
- 10 Worktop
- 11 Power plug
- 12 Drain hose
- 13 Levelling feet



Spanner



Bolt caps



Hose guide



Cold water hose



Hot water hose



Liquid detergent guide

Accessories (not supplied)

- Stacking kit
 - SKK-DF (WW*T5*****, WW7*T*****, WW8*T6*****, WW8*T7*****, WW9*T6*****, WW9*T7***** Models only)
 - SK-DH (WW1*T*****, WW8GT6*****, WW8*T6*6***, WW8*T7*6***, WW*T8*****, WW*T9*****, WW9*T6*6*** Models only)
 - Staking kit is required to stack a dryer on a washing machine.

 NOTE

- Spanner: For removing the shipping bolts and levelling the washing machine.
- Bolt caps: For covering the holes after removing the shipping bolts. The provided number of bolt caps (3 to 6) depends on the model.
- Hose guide: For hanging the drain hose in the drainpipe or wash-basin.
- Cold/Hot water hose: For supplying water to the washing machine. (Hot water hoses is for applicable models only.)
- Liquid detergent guide: Insert it in the detergent compartment to use liquid detergent.

Safety information

Important safety symbols

What the icons and signs in this user manual mean:

 WARNING

Hazards or unsafe practices that may result in severe personal injury, death and/or property damage.

 CAUTION

Hazards or unsafe practices that may result in personal injury and/or property damage.

 NOTE

Indicates that a risk of personal injury or material damage exists.

These warning signs are here to prevent injury to yourself and others.

Please follow them explicitly.

After reading this manual, store it in a safe place for future reference.

Read all instructions before using the appliance.

As with any equipment that uses electricity and moving parts, potential hazards exist. To safely operate this appliance, familiarize yourself with its operation and exercise care when using it.

Important safety precautions

 WARNING

To reduce the risk of fire, electric shock, or injury to persons when using your appliance, follow basic precautions, including the following:

1. This appliance is not to be used by persons (including children) with reduced physical, sensory or mental capabilities, or lack of experience and knowledge, unless they have been given supervision or instruction concerning use of the appliance by a person responsible for their safety.

2. **For use in Europe:** This appliance can be used by children aged from 8 years and above and persons with reduced physical, sensory or mental capabilities or lack of experience and knowledge if they have been given supervision or instruction concerning use of the appliance in a safe way and understand the hazards involved. Children shall not play with the appliance. Cleaning and user maintenance shall not be made by children without supervision.
3. Children should be supervised to ensure that they do not play with the appliance.
4. **For use in Europe:** Children of less than 3 years should be kept away unless continuously supervised.
5. If the supply cord is damaged, it must be replaced by the manufacturer, its service agent or similarly qualified persons in order to avoid a hazard.
6. The new hose-sets supplied with the appliance are to be used and old hose-sets should not be reused.
7. For appliances with ventilation openings in the base, a carpet must not obstruct the openings.
8. **CAUTION:** In order to avoid a hazard due to inadvertent resetting of the thermal cut-out, this appliance must not be supplied through an external switching device, such as a timer, or connected to a circuit that is regularly switched on and off by the utility.
9. This appliance is intended to be used in household only and it is not intended to be used such as:
 - staff kitchen areas in shops, offices and other working environments;
 - farm houses;

- by clients in hotels, motels and other residential type environments;
- bed and breakfast type environments; areas for communal use in blocks of flats or in launderettes.

Critical installation warnings

WARNING

The installation of this appliance must be performed by a qualified technician or service company.

- Failure to do so may result in electric shock, fire, an explosion, problems with the appliance, or injury.

The appliance is heavy, therefore take care when lifting it.

Plug the power cord firmly into a wall socket that meets local electrical specifications. Use the socket for this appliance only, and do not use an extension cord.

- Sharing a wall socket with other appliances using a power strip or extending the power cord may result in electric shock or fire.
- Ensure that the power voltage, frequency, and current are the same as those of the product specifications. Failure to do so may result in electric shock or fire.

Remove all foreign substances such as dust or water from the power plug terminals and contact points using a dry cloth on a regular basis.

- Unplug the power plug and clean it with a dry cloth.
- Failure to do so may result in electric shock or fire.

Plug the power plug into the wall socket so that the cord is running towards the floor.

- If you plug the power plug into the socket in the opposite direction, the electric wires within the cable may be damaged and this may result in electric shock or fire.

Keep all packaging materials out of the reach of children as these may be dangerous.

- If a child places a bag over its head, it may suffocate.

When the appliance, power plug or power cord is damaged, contact your nearest service centre.

This appliance must be properly grounded.

Do not ground the appliance to a gas pipe, plastic water pipe, or telephone line.

- This may result in electric shock, fire, an explosion, or problems with the appliance.
- Never plug the power cord into a socket that is not grounded correctly and make sure that it is in accordance with local and national regulations.

Do not install this appliance near a heater or any inflammable material.

Do not install this appliance in a humid, oily or dusty location, or in a location exposed to direct sunlight or water (rain drops).

Do not install this appliance in a location exposed to low temperatures.

- Frost may cause the tubes to burst.

Do not install this appliance in a location where gas may leak.

- This may result in electric shock or fire.

Do not use an electric transformer.

- This may result in electric shock or fire.

Do not use a damaged power plug, damaged power cord, or loose wall socket.

- This may result in electric shock or fire.

Do not pull or excessively bend the power cord.

Do not twist or tie the power cord.

Do not hook the power cord over a metal object, place a heavy object on the power cord, insert the power cord between objects, or push the power cord into the space behind the appliance.

- This may result in electric shock or fire.

Do not pull the power cord when unplugging the power plug.

- Unplug the power plug by holding the plug.
- Failure to do so may result in electric shock or fire.

This appliance should be positioned so that the power plug, the water supply taps, and the drain pipes are accessible.

Following the repair by a non-authorized service provider, self-repair or non-professional repair of the product, Samsung is not liable for any damage to the product, any injury or any other product safety issue caused by any attempt to repair the product which does not carefully follow these repair and maintenance instructions. Any damage to the product caused by an attempt to repair the product by any person other than a Samsung certified service provider will not be covered by the warranty.

Installation cautions

CAUTION

This appliance should be positioned in such a way that the power plug is easily accessible.

- Failure to do so may result in electric shock or fire due to electric leakage.

Install your appliance on a solid, level floor that can support its weight.

- Failure to do so may result in abnormal vibrations, movement, noise, or problems with the appliance.

Critical usage warnings

WARNING

If the appliance is flooded, turn off the water & power supplies immediately and contact your nearest service centre.

- Do not touch the power plug with wet hands.
- Failure to do so may result in electric shock.

If the appliance generates a strange noise, a burning smell, or smoke, unplug the power cord immediately and contact your nearest service centre.

- Failure to do so may result in electric shock or fire.

In the event of a gas leak (such as propane gas, LP gas, etc.), ventilate immediately without touching the power plug. Do not touch the appliance or power cord.

- Do not use a ventilating fan.
- A spark may result in an explosion or fire.

Remove the washing machine door lever before disposing the appliance.

- If trapped inside the appliance, children may suffocate to death.

Make sure to remove the packaging (sponge, styrofoam) attached to the bottom of the washing machine before using it.

Do not wash items contaminated with gasoline, kerosene, benzene, paint thinner, alcohol or other inflammable or explosive substances.

- This may result in electric shock, fire, or an explosion.

Do not open the washing machine door by force while it is operating (high-temperature washing/drying/spinning).

- Water flowing out of the washing machine may result in burns or cause the floor to be slippery. This may result in injury.
- Opening the door by force may result in damage to the appliance or injury.

Do not touch the power plug with wet hands.

- This may result in electric shock.

Do not turn the appliance off by unplugging the power cord while an operation is in progress.

- Plugging the power cord into the wall socket again may cause a spark and result in electric shock or fire.

Do not let children climb in or onto the appliance.

- This may result in electric shock, burns or injury.

Do not insert your hand or a metal object under the washing machine while it is operating.

- This may result in injury.

Do not unplug the appliance by pulling the power cord. Always grip the plug firmly and pull it straight out of the outlet.

- Damage to the power cord may cause a short-circuit, fire and/or electric shock.

Do not attempt to repair, disassemble, or modify the appliance yourself.

- Do not use a fuse (such as copper, steel wire, etc.) other than a standard fuse.
- When the appliance needs to be repaired or reinstalled, contact your nearest service centre.
- Failure to do so may result in electric shock, fire, problems with the appliance, or injury.

If the water supply hose comes loose from the water tap and floods the appliance, unplug the power cord.

- Failure to do so may result in electric shock or fire.

Unplug the power cord when the appliance is not being used for long periods of time or during a thunder or lightning storm.

- Failure to do so may result in electric shock or fire.

If any foreign substance enters into the appliance, unplug the power cord and contact your nearest Samsung Customer Service.

- This may result in electric shock or fire.

Do not let children (or pets) play in or on your washing machine. The washing machine door does not open easily from the inside and children may be seriously injured if trapped inside.

Usage cautions

CAUTION

When the washing machine is contaminated by a foreign substance such as detergent, dirt, food waste, etc., unplug the power cord and clean the washing machine using a damp, soft cloth.

- Failure to do so may result in discolouration, deformation, damage, or rust.

The front glass may be broken by a strong impact. Take care when using the washing machine.

- If the glass is broken, it may result in injury.

Open the water tap slowly after a long period of non-use, water supply failure, or when reconnecting the water supply hose.

- The air pressure in the water supply hose or the water pipe may damage a part of the appliance or result in a water leak.

If a draining error occurs during an operation, check if there is a draining problem.

- If the washing machine is used when it is flooded because of a draining problem, it may result in electric shock or fire.

Insert the laundry into the washing machine completely so that the laundry does not get caught in the door.

- If laundry gets caught in the door, it may result in damage to the laundry or the washing machine, or result in a water leak.

Turn the water supply off when the washing machine is not being used.

- Ensure that the screws on the water supply hose connector are properly tightened.

Ensure that the rubber seal and front door glass are not contaminated by a foreign substance (e.g. waste, thread, hair, etc.).

- If a foreign substance is caught in the door or the door is not completely closed, it may cause a water leak.

Open the water tap and check if the water supply hose connector is firmly tightened and that there is no water leak before using the appliance.

- If the screws on the water supply hose connector are loose, it may result in a water leak.

The appliance you have purchased is designed for domestic use only.

Using the appliance for business purposes qualifies as an appliance misuse. In this case, the appliance will not be covered by the standard warranty provided by Samsung and no responsibility can be attributed to Samsung for malfunctions or damages resulting from such misuse.

Do not stand on the appliance or place objects (such as laundry, lighted candles, lighted cigarettes, dishes, chemicals, metal objects, etc.) on the appliance.

- This may result in electric shock, fire, problems with the appliance, or injury.

Do not spray volatile material such as insecticide onto the surface of the appliance.

- As well as being harmful to humans, this may result in electric shock, fire or problems with the appliance.

Do not place objects that generate electromagnetic fields near the washing machine.

- This may result in injury due to a malfunction.

Water drained during a high-temperature wash or drying cycle is hot. Do not touch the water.

- This may result in burns or injury.

Draining time may vary depending on the water temperature. If the water temperature is too high, the draining process starts after the water cools down.

Do not wash, spin, or dry water-proof seats, mats, or clothing (*) unless your appliance has a special cycle for washing these items.

(*): Woollen bedding, rain covers, fishing vests, ski pants, sleeping bags, diaper covers, sweat suits, and bicycle, motor cycle and car covers, etc.

- Do not wash thick or hard mats even if the washing machine mark is on the care label. This may result in injury or damage to the washing machine, walls, floor, or clothing due to abnormal vibrations.
- Do not wash throw rugs or doormats with rubber backing. The rubber backing may come off and stick to inside the drum, and this may result in malfunction such as a drainage error.

Do not operate the washing machine when the detergent drawer is removed.

- This may result in electric shock or injury due to a water leak.

Do not touch the insides of the drum during or just after drying as it is hot.

- This may result in burns.

The door glass becomes hot during washing and drying. Therefore, do not touch the door glass.

Also, do not allow children to play around the washing machine or touch the door glass.

- This may result in burns.

Do not insert your hand into the detergent drawer.

- This may result in injury as your hand may be caught by the detergent input device.

Remove the liquid detergent guide (applicable models only) when using powdered detergent.

- If not, water may leak through the front of the detergent drawer.

Do not place any objects (such as shoes, food waste, animals) other than laundry into the washing machine.

- This may result in damage to the washing machine, or injury and death in the case of pets due to the abnormal vibrations.

Do not press the buttons using sharp objects such as pins, knives, fingernails, etc.

- This may result in electric shock or injury.

Do not wash laundry contaminated by oils, creams or lotions usually found in skincare shops or massage clinics.

- This may cause the rubber seal to become deformed and result in a water leak.

Do not leave metal objects such as safety pins, hair pins or bleach in the drum for long periods of time.

- This may cause the drum to rust.
- If rust starts appearing on the surface of the drum, apply a (neutral) cleansing agent to the surface and use a sponge to clean it. Never use a metal brush.

Do not use dry cleaning detergent directly and do not wash, rinse, or spin laundry contaminated by dry cleaning detergent.

- This may result in spontaneous combustion or ignition due to the heat from the oxidation of the oil.

Do not use water from water cooling/heating devices.

- This may result in problems with the washing machine.

Do not use natural hand-washing soap for the washing machine.

- If it hardens and accumulates inside the washing machine, it may result in problems with the appliance, discolouration, rust, or bad odours.

Place socks and brassieres in a washing net and wash them with the other laundry.

Do not wash large laundry items such as bedding in the washing net.

- Failure to do so may result in injury due to abnormal vibrations.

Do not use hardened detergent.

- If it accumulates inside the washing machine, it may result in a water leak.

Make sure that the pockets of all the clothing items to be washed are empty.

- Hard, sharp objects such as coins, safety pins, nails, screws, or stones can cause extensive damage to the appliance.

Do not wash clothing with large buckles, buttons or other heavy metal objects.

Sort the laundry by colour on the basis of its colorfastness and select the recommended cycle, water temperature and additional functions.

- This may result in discolouration or fabric damage.

Take care that children's fingers are not caught in the door when you close it.

- Failure to do so may result in injury.

To prevent odours and mould, leave the door open after a wash cycle to allow the drum to dry.

To prevent limescale build up, leave the detergent drawer open after a wash cycle and dry inside it.

Critical cleaning warnings

WARNING

Do not clean the appliance by spraying water directly onto it.

Do not use a strong acidic cleaning agent.

Do not use benzene, thinner or alcohol to clean the appliance.

- This may result in discolouration, deformation, damage, electric shock or fire.

Before cleaning or performing maintenance, unplug the appliance from the wall socket.

- Failure to do so may result in electric shock or fire.

Declaration of conformity (for network models only)

- You may find the Open Source Announce information in the User Manual registered in the Samsung website.

Instructions about the WEEE



Correct Disposal of This Product (Waste Electrical & Electronic Equipment)

(Applicable in countries with separate collection systems)

This marking on the product, accessories or literature indicates that the product and its electronic accessories (e.g. charger, headset, USB cable) should not be disposed of with other household waste at the end of their working life. To prevent possible harm to the environment or human health from uncontrolled waste disposal, please separate these items from other types of waste and recycle them responsibly to promote the sustainable reuse of material resources.

Household users should contact either the retailer where they purchased this product, or their local government office, for details of where and how they can take these items for environmentally safe recycling.

Business users should contact their supplier and check the terms and conditions of the purchase contract. This product and its electronic accessories should not be mixed with other commercial wastes for disposal.

For information on Samsung's environmental commitments and product regulatory obligations, e.g. REACH, WEEE or Batteries, visit our sustainability page available via www.samsung.com



Declaration of conformity

Hereby, Samsung declares that this radio equipment is in compliance with Directive 2014/53/EU and with the relevant statutory requirements in the UK. The full text of the EU declaration of conformity and the UK declaration of conformity is available at the following internet address: The official Declaration of conformity may be found at <http://www.samsung.com>, go to Support > Support home and enter the model name.



Wi-Fi max transmitter power : 20 dBm at 2.412 GHz – 2.472 GHz

Turning on Wi-Fi (for network models only)

Turning on Wi-Fi consumes more energy. Under an environment where Wi-Fi is frequently turned on, actual energy consumption can be greater than the values in the specification sheet section.

1. Tap and hold  to turn on the washing machine.
2. Tap and hold 
 - 2-1. The washing machine enters AP mode and connects to your smartphone.
 - 2-2. Tap  to authenticate your washing machine.
 - 2-3. Once the authentication process is complete, your washing machine is successfully connected to the app.

NOTE

Tap and hold  for 3 seconds to enter the **System Functions** menu, turn the Navigation dial to select Wi-Fi, and tap  to turn it off.

Installation

Follow these instructions carefully to ensure proper installation of the washing machine and prevent accidents when doing laundry.

Installation requirements

Electrical supply and grounding

Use an individual branch circuit specific to the washing machine.

To ensure proper grounding, the washing machine comes with a power cord featuring a three-prong grounding plug for use in a properly installed and grounded outlet.

Check with a qualified electrician or service person if you are not sure about the grounding.

Do not modify the provided plug. If it does not fit the outlet, call a qualified electrician to install a suitable outlet.

WARNING

- Do NOT use an extension cord.
- Use only the power cord that comes with the washing machine.
- Do NOT connect the ground wire to plastic plumbing, gas lines, or hot water pipes.
- Improperly connected grounding conductors may cause electric shock.

Water supply

The proper water pressure for this washing machine is between 50 kPa and 1000 kPa. Water pressure less than 50 kPa may cause the water valve to not close completely, or it may take longer to fill the drum, causing the washing machine to turn off. Water taps must be within 120 cm from the rear of the washing machine so that the provided inlet hoses reach the washing machine.

To reduce the risk of leaks:

- Make sure water taps are easily accessible.
- Turn off the taps when the washing machine is not in use.
- Check for any leaks at the water inlet hose fittings on a regular basis.

CAUTION

Before using the washing machine for the first time, check all connections at the water valve and taps for any leaks.

Drain

Samsung recommends a standpipe 60-90 cm high. The drain hose must be connected through the hose clip to the standpipe, and the standpipe must fully cover the drain hose.



Flooring

For best performance, the washing machine must be installed on a solid floor. Wood floors may need to be reinforced to minimise vibration and/or unbalanced loads. Carpeting and soft tile surfaces do not resist vibrations well and may cause the washing machine to move slightly during the spin cycle.



CAUTION

Do NOT install the washing machine on a platform or a poorly supported structure.

Water temperature

Do not install the washing machine in areas where water may freeze as the washing machine always retains some water in its water valves, pumps, and/or hoses. Frozen water left in the connection parts may cause damage to belts, the pump, and other components of the washing machine.

Alcove installation

Minimum clearance for stable operation:

- Sides: 25 mm, Top: 25 mm, Rear: 50 mm, Front: 550 mm

If both the washing machine and a dryer are installed in the same location, the front of the alcove must have at least a 550 mm unobstructed air opening. Your washing machine alone does not require a specific air opening.

Step-by-step installation

STEP 1 Select a location

Location requirements:

- Solid, level surface without carpeting or flooring that may obstruct ventilation
- Away from direct sunlight
- Adequate room for ventilation and wiring
- The ambient temperature is always higher than the freezing point (0 °C)
- Away from a heat source



NOTE

- To prevent excessive vibration while operating the washing machine, consider stability before anything else.
- Install your washing machine on a solid and level floor.
- Do not install your washing machine on soft floors or floor coverings.
- If you install your washing machine on a wood floor, install a water-resistance wooden panel (min 1.18 in. / 30 mm thick) to the floor. Also, we recommend installing your washing machine on the corner of the wood floor.



STEP 2 Remove the shipping bolts

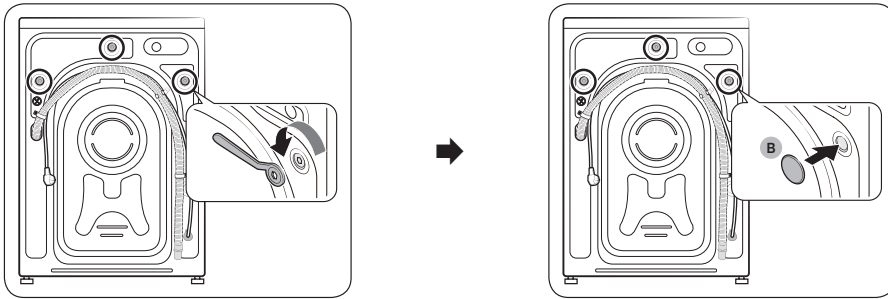

1. Unpack the product package and remove all shipping bolts.
2. Insert the **bolt caps (B)** into the holes (marked with circles in the figure).

NOTE

The number of shipping bolts may differ depending on the model.

WARNING

- To avoid injury, cover the holes with bolt caps after removing the shipping bolts. Do not move the washing machine without the shipping bolts in place. Assemble the shipping bolts before moving the washing machine to another location. Keep the shipping bolts in a safe place for future use.
- Packaging materials can be dangerous to children. Dispose all packaging material (plastic bags, polystyrene, etc.) out of children's reach.

STEP 3 Adjust the levelling feet

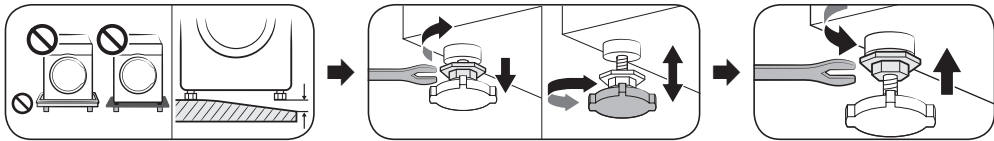

Adjust the levelling feet to level the washing machine. Once the washing machine is level, tighten the nuts with a spanner.

CAUTION

Make sure all the levelling feet are seating on the floor surface to avoid the washing machine from moving or generating noise due to vibration. Then, check if the washing machine is rocking. If the washing machine is not rocking, tighten the nuts.

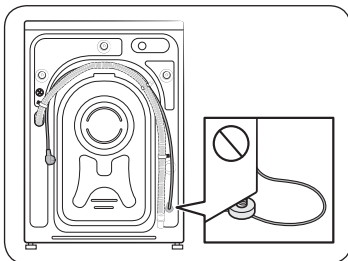

CAUTION

When installing the product make sure the levelling feet is not pressing the power cord.



STEP 4 Connect the water hose

NOTE

These instructions are for the threaded water tap. For more detailed instructions or instructions for connecting the water hose to a non-threaded water tap, please visit the website on the cover of this manual and check the web manual.

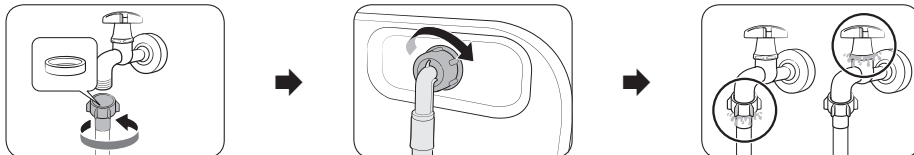

1. Connect the water hose to the water tap, and then turn it to the right to tighten.

CAUTION

Before connecting the water hose, make sure there is a rubber washer in the hose connector. Do not use the hose if the washer is damaged or missing.

2. Connect the other end of the water hose to the inlet valve on the back of the washing machine, and then turn it to the right to tighten.
3. Slowly open the water tap and check if there are any leaks around the connection areas. If there are water leaks, repeat step 1 and 2.

WARNING

If there is a water leak, stop operating the washing machine and disconnect it from the electrical supply. Then, contact a local Samsung service centre in case of a leak from the water hose, or contact a plumbing technician in case of a leak from the water tap. Otherwise, this may cause electric shock.

CAUTION

Do not stretch the water hose by force. If the hose is too short, replace the hose with a longer, high-pressure hose.

STEP 5 Position the drain hose

The drain hose can be positioned in three ways:

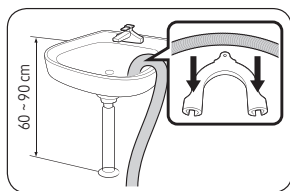

Over the edge of a wash basin

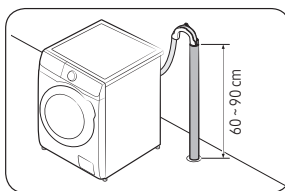

In a drain pipe

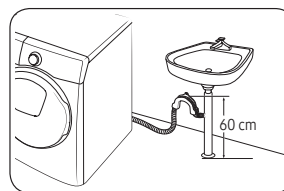

In a sink drain pipe branch

CAUTION

Remove the lid on the sink drain pipe branch before connecting the drain pipe to it.





STEP 6 Power on

Plug the power cord into a wall socket protected by a fuse or circuit breaker. Then, tap and hold  for 3 seconds to turn on the washing machine.

NOTE

- Before doing your laundry for the first time, you must run a complete wash cycle without any items in the drum.
- If the display does not respond to control inputs. Remove the sticker.

Run Calibration

- Initial setup includes the calibration process which comes after the language selection. You must proceed calibration before using the washing machine.
- Empty the drum, and then tap  to start calibration.
- When calibration is complete, power turns off and then turns on automatically.
- If you want to proceed calibration again, tap and hold  to enter the system function and select **Calibration**.

Manual dispenser

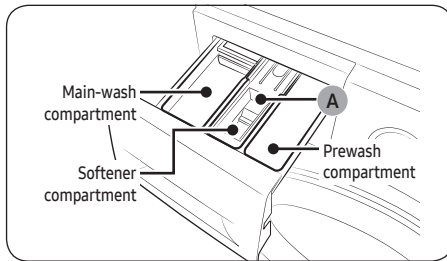

1. **Prewash compartment:** Add prewash detergent.
2. **Main-wash compartment:** Add main-wash detergent, water softener, soaking detergent, bleach, and/or stain removers.
3. **Softener compartment:** Put in additives such as fabric softener. Do not exceed the **max line (A)**.

CAUTION

The washing machine stops operating if you open the detergent drawer while water is being supplied.

Operations

For detailed information on using the washing machine, see the provided one-sheet manual. (Washing machine operation guide)

NOTE

The cycle and function names that appeared in this manual may differ from your product.

Cycle and Option list

Cycle

Eco 40-60	Cotton	AI Wash	15' Quick Wash
Super Speed	Intense Cold	Wool	Bedding
Outdoor	Shirts	Towels	Hygiene Steam
Baby Care	Rinse+Spin	Drain/Spin	Drum Clean+
Drum Clean	Cloudy Day	Activewear	Colours
Synthetics	Delicates	Denim	Silent Wash
Mixed Load			

- **Drum Clean+/Drum Clean**

Do not use any cleaning agents for cleaning the drum. Chemical residue in the drum may cause damage to the laundry or the drum of the washing machine.

- Drum Clean+: WW**T9****, WW**T8****, WW**T7****, WW**T6**** models only
- Drum Clean: WW**T5**** models only

- **Super Speed: WW**T9****, WW**T8****, WW**T7****, WW**T6**** models only**

- **Mixed Load: WW**T5**** models only**

- **AI Wash: WW**T98****, WW**T93**** models only**

NOTE

The actual washing time may differ from the estimated time initially displayed on the control panel upon cycle selection.

Additional Functions

Tap  to select from the following options.

Quick Drive	Prewash	Intensive	Bubble Soak
My Cycles	Delay End	Child lock	

- **Child Lock:** Tap **O** to lock all the buttons except the  button.
- **Quick Drive:** WW**T8****, WW**T7**** models only
- **Delay End:** You can set the washing machine to finish your wash automatically at a later time, choosing a delay of between 1 to 24 hours (in 1 hour increments). The hour displayed indicates the time the wash will finish.

System Functions

Tap and hold  for 3 seconds to enter the system functions menu to change the following options.



AI Pattern	Alarm	Calibration	Wi-Fi
Language	Factory Reset		

- **Alarm:** You can turn on or off the melody of cycle completion. However, the other sounds stay active.
- **Smart Control:** Turn on Smart Control to enable control of your appliance.

AddWash (applicable models only)

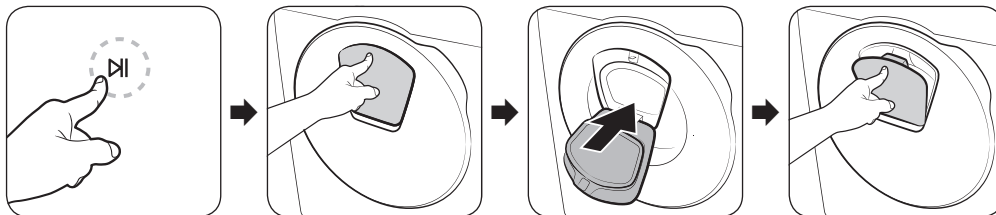
To add laundry after the wash starts, use the AddWash door.



1. Tap  to stop the wash cycle.
2. Press the upper area of the AddWash door to unlock the door. The door will move inward slightly when you press it and then will open.
3. Open the AddWash door fully, and then insert additional laundry through the AddWash door into the drum.
4. Lift the AddWash door back into position, and then lock the door by pushing the upper area of the door until you hear a click. Then, tap  again to resume the wash cycle.

NOTE

The water inside the drum does not leak if the AddWash door is closed properly. Water drops may form around the AddWash door, but water will not leak from inside the drum. This is normal.

The AddWash door does not open and the “AddWash door is open” message appears.

This message appears if you attempt to open the AddWash door while the machine is operating. The machine senses the AddWash door is slightly open and stops operating for safety reasons.

If this happens, close the AddWash door, and then tap  to resume operation.

When can't I open the AddWash door?

You cannot open the AddWash door:

- When the internal temperature is higher than 50 °C.
- During a drum-cleaning cycle such as **Drum Clean+**. These cycles do not have laundry inside the drum.

CAUTION

Do not try to open the AddWash door while the drying or boiling process is running. Hot steam may leak out of it.



SmartThings

Wi-Fi connection

On your smartphone or tablet, go to **Settings** and turn on the wireless connection and select an AP (Access Point).

- This appliance supports the Wi-Fi 2.4 GHz protocols.

Download

On an app market (Google Play Store, Apple App Store, Samsung Galaxy Apps), find the SmartThings app with a search term of “SmartThings”. Download and install the app on your device.



NOTE

The app is subject to change without notice for improved performance.

Log in

You must first log into SmartThings with your Samsung account. To create a new Samsung account, follow the instructions on the app. You don't need a separate app to create your account.



NOTE

If you have a Samsung account, use the account to log in. A registered Samsung smartphone or tablet user automatically logs in.

To register your appliance to SmartThings

1. Make sure your smartphone or tablet is connected to a wireless network. If not, go to **Settings** and turn on the wireless connection and select an AP (Access Point).
2. Open **SmartThings** on your smartphone or tablet.
3. If a message of “A new device is found.”, select **Add**.
4. If no message appears, select **+** and select your appliance in a list of devices available. If your appliance is not listed, select **Device Type > Specific Device Model**, and then add your appliance manually.
5. Register your appliance to the SmartThings app as follows.
 - a. Add your appliance to SmartThings. Make sure your appliance is connected to SmartThings.
 - b. When registration is complete, your appliance appears on your smartphone or tablet.

Smart Control

After connecting your product to SmartThings, you can control your appliance remotely.

After you have loaded the laundry and closed the door. Tap **Smart Control** and conveniently control your washing machine, adding rinse, spin or dry cycles using the SmartThings app.



Maintenance

For instructions on cleaning the washing machine, please visit the website on the cover of this manual and check the web manual.

Cleaning

Emergency drain

In case of a power failure, drain the water inside the drum before taking out the laundry.

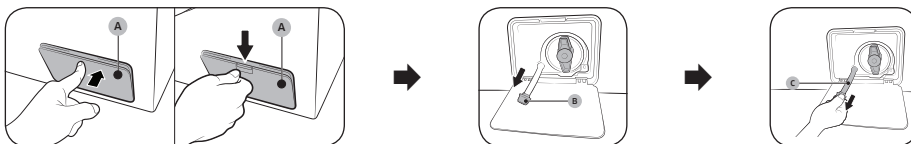

1. Power off and unplug the washing machine from the electrical outlet.
2. Open the filter cover (A).
 - TYPE 1: Gently press the top area of the filter cover (A) to open.
 - TYPE 2: Push down the latch of the filter cover (A) to open.
3. Put an empty, spacious container around the cover, and stretch the emergency drain tube to the container while holding the tube cap (B).
4. Open the tube cap and let water in the emergency drain tube (C) flow into the container.
5. When done, close the tube cap, and reinsert the tube. Then, close the filter cover.

NOTE

Use a spacious container because the water in the drum may be more than expected.

Debris filter

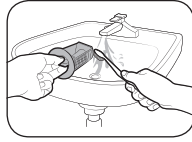

1. Turn off the washing machine, and unplug the power cord.
2. Drain the remaining water inside the drum. (For details, refer to the **Emergency drain** section.)
3. Open the filter cover.
 - TYPE 1: Gently press the top area of the filter cover to open.
 - TYPE 2: Push down the latch of the filter cover to open.
4. Turn the debris filter knob to the left, and drain off the remaining water.
5. Clean the debris filter using a soft brush. Make sure the drain pump propeller inside the filter is unclogged.
6. Reinsert the debris filter, and turn the filter knob to the right.

AddWash door (applicable models only)

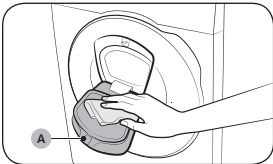

1. Open the AddWash door.
2. Use a wet cloth to clean the AddWash door.
 - Do not use cleaning agents. Discolouration may occur.
 - Use caution when cleaning the rubber packing and the locking mechanism (A).
 - Dust off the door area regularly.
3. Wipe up and then close the AddWash door until you hear a clicking sound.

Troubleshooting

If there is any problem, check the information message on the LCD screen and follow the on-screen instructions. If the problem persists, please contact the service center.

Checkpoints

If you encounter a problem with the washing machine, first check the table below and try these suggestions.

Problem	Action
Does not start.	<ul style="list-style-type: none"> • Make sure the washing machine is plugged in. • Make sure the door is properly closed. • Make sure the water taps are open. • Tap ▷ to start the washing machine. • Make sure Child Lock is not activated. • Before the washing machine starts to fill, it will make a series of clicking noises to check the door lock and will do quick drain. • Check the fuse or reset the circuit breaker. • Check if power is supplied properly. • Low voltage detected. <ul style="list-style-type: none"> - Check if the power cord is plugged in. • Make sure laundry is not caught in the door. • The “AddWash door is open” message appears when you open the AddWash door without tapping ▷ . If this happens, do one of the following: <ul style="list-style-type: none"> - Press the AddWash door to close properly. Then, tap ▷ and try again. - To add laundry, open the AddWash door and put in laundry. close the AddWash door completely. Then, tap ▷ to resume operation.
Water supply is insufficient, or no water is supplied.	<ul style="list-style-type: none"> • Fully open the water tap. • Make sure the door is properly closed. • Make sure the water supply hose is not frozen. • Make sure the water supply hose is not kinked or clogged. • Make sure there is sufficient water pressure. • Make sure that the cold water tap and the hot water tap are properly connected. • Clean the mesh filter as it may be clogged.
After a cycle, detergent remains in the detergent drawer.	<ul style="list-style-type: none"> • Make sure the washing machine is running with sufficient water pressure. • Make sure the detergent is added to the centre of the detergent drawer. • Make sure the rinse cap is inserted properly. • If using granular detergent, make sure the detergent selector is in the upper position. • Remove the rinse cap and clean the detergent drawer.



Problem	Action
Excessive vibrations or makes noise.	<ul style="list-style-type: none"> • Make sure the washing machine is installed on a level, solid floor that is not slippery. If the floor is not level, use the levelling feet to adjust the height of the washing machine. • Make sure the shipping bolts are removed. • Make sure the washing machine is not in contact with any other object. • Make sure the laundry load is balanced. • The motor can cause noise during normal operation. • Overalls or clothes with metallic decorations can cause noise while being washed. This is normal. • Metal objects such as coins can cause noise. After washing, remove these objects from the drum or filter case. • Redistribute the load. If only one item of clothing needs washing, such as a bathrobe or pair of jeans, the final spin result might be unsatisfactory, and a “Ub” check message will be shown in the display.
Does not drain and/or spin.	<ul style="list-style-type: none"> • Make sure the drain hose is straightened all the way to the drain system. If you encounter a drain problem, call for service. • Make sure the debris filter is not clogged. • Close the door and tap ▷ . <p>For your safety, the washing machine will not tumble or spin unless the door is closed.</p> <ul style="list-style-type: none"> • Make sure the drain hose is not frozen or clogged. • Make sure the drain hose is connected to a drain system that is not clogged. • If the washing machine is not supplied with sufficient power, the washing machine will temporarily not drain or spin. As soon as the washing machine regains sufficient power, it will operate normally. • Make sure the drain hose is positioned correctly, depending on the connection type. • Clean the debris filter as it may be clogged.
The door does not open.	<ul style="list-style-type: none"> • Tap ▷ to stop the washing machine. • It may take a few moments for the door lock mechanism to disengage. • The door will not open until 3 minutes after the washing machine has stopped or the power has been off. • Make sure all the water in the drum is drained. • The door may not open if water remains in the drum. Drain the drum and open the door manually. • Make sure the door lock light is off. The door lock light turns off after the washing machine has drained.
Excessive suds.	<ul style="list-style-type: none"> • Make sure you use the recommended types of detergent as appropriate. • Use high efficiency (HE) detergent to prevent oversudsing. • Reduce the detergent amount for soft water, small loads, or lightly soiled loads. • Non-HE detergent is not recommended.
Cannot add additional detergent.	<ul style="list-style-type: none"> • Make sure the remaining amount of detergent and fabric softener is not over the limit.





Problem	Action
Stops.	<ul style="list-style-type: none"> • Plug the power cord into a live electrical outlet. • Check the fuse or reset the circuit breaker. • Close the door and tap D to start the washing machine. For your safety, the washing machine will not tumble or spin unless the door is closed. • Before the washing machine starts to fill, it will make a series of clicking noises to check the door lock and will do quick drain. • There may be a pause or soak period in the cycle. Wait briefly, and the washing machine may start. • Make sure the mesh filter of the water supply hose at the water taps is not clogged. Periodically clean the mesh filter. • If the washing machine is not supplied with sufficient power, the washing machine will temporarily not drain or spin. As soon as the washing machine regains sufficient power, it will operate normally.
Fills with the wrong water temperature.	<ul style="list-style-type: none"> • Fully open both taps. • Make sure the temperature selection is correct. • Make sure the hoses are connected to the correct taps. Flush water lines. • Make sure the water heater is set to supply a minimum of 49 °C hot water at the tap. Also, check the water heater capacity and recovery rate. • Disconnect the hoses and clean the mesh filter. The mesh filter may be clogged. • While the washing machine fills, the water temperature may change as the automatic temperature control feature checks incoming water temperature. This is normal. • While the washing machine fills, you may notice just hot and/or just cold water going through the dispenser when cold or warm temperatures are selected. This is a normal function of the automatic temperature control feature as the washing machine determines the water temperature.
Load is wet at the end of a cycle.	<ul style="list-style-type: none"> • Use the High or Extra High spin speed. • Use high efficiency (HE) detergent to reduce oversudsing. • Load is too small. Small loads (one or two items) may become unbalanced and not spin completely. • Make sure the drain hose is not kinked or clogged.
Leaks water.	<ul style="list-style-type: none"> • Make sure the door is properly closed. • Make sure all hose connections are tight. • Make sure the end of the drain hose is correctly inserted and secured to the drain system. • Avoid overloading. • Use high efficiency (HE) detergent to prevent oversudsing. • Check the drain hose. <ul style="list-style-type: none"> - Make sure the end of the drain hose is not placed on the floor. - Make sure the drain hose is not clogged.



Problem	Action
Has odours.	<ul style="list-style-type: none"> Excessive suds collect in recesses and can cause foul odours. Run cleansing cycles to sanitise periodically. Clean the door seal (diaphragm). Dry the washing machine interior after a cycle has finished.
No bubbles are seen (Bubble models only).	<ul style="list-style-type: none"> You may not be able to see bubbles if there is too much items in the drum. Severely contaminated laundry may not generate bubbles.
Can I open the AddWash door at any time?	<ul style="list-style-type: none"> The AddWash door can be opened only when the  indicator appears. However, it does not open in the following cases: <ul style="list-style-type: none"> When the boiling or drying process is running and the internal temperature becomes high If you set the Child Lock for safety reasons When the drum wash or drum drying cycle that does not involve additional laundry is running.
A message appears on the display to alert that dispenser is open.	<ul style="list-style-type: none"> Check if the detergent drawer is closed properly. <ul style="list-style-type: none"> Open the detergent drawer and close it again. Make sure it's closed properly.
Increased time of washing	<ul style="list-style-type: none"> The actual washing time may differ from the estimated time initially displayed on the control panel upon cycle selection.

- If a problem persists, contact a service center. The number of the service center is on the label attached to the product.
- Samsung is not liable for any damage to the product, any injury, or any other product safety issue caused by a repair which does not follow the instructions in these Repair Guides. Any damage to the product caused by an attempted repair (by anyone other than a Samsung certified service provider) will also not be covered by the warranty.

CAUTION

Defrosting your washing machine

The washing machine may freeze when it drops below 0 °C.

- Turn off the washing machine, and unplug the power cord.
- Pour warm water over the water tap to loosen the water hose.
- Disconnect the water hose, and soak it in warm water.
- Pour warm water into the drum and leave it for about 10 minutes.
- Reconnect the water hose to the water tap.

Specifications

Protecting the environment

- This appliance is manufactured from recyclable materials. If you decide to dispose of this appliance, please observe local waste disposal regulations. Cut off the power cord so that the appliance cannot be connected to a power source. Remove the door so that animals and small children cannot get trapped inside the appliance.
- Do not exceed the detergent quantities recommended in the detergent manufacturer's instructions.
- Use stain removal products and bleaches before the wash cycle only when strictly necessary.
- Save water and electricity by only washing full loads (the exact amount depends upon the cycle used).

Standby power consumption

Power consumption	Off mode	0.50 W
	Network standby mode	2.00 W
	Time in networked standby mode (WI-FI)	10 min

Specification sheet

"*" Asterisk(s) means variant model and can be varied (0-9) or (A-Z).

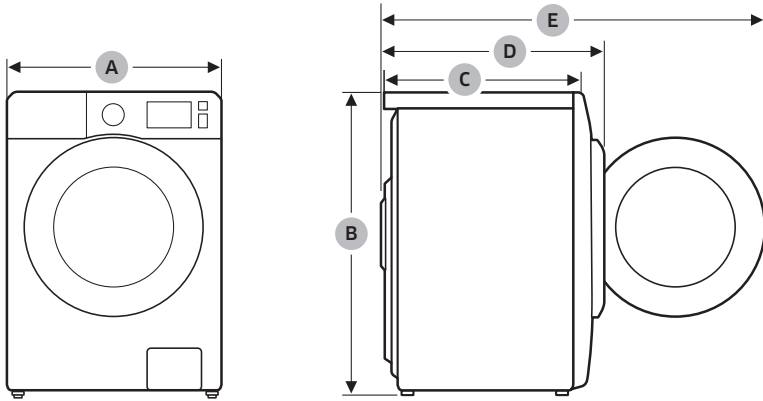

Type		Front loading washing machine	
Model name		WW9*T*****(*)	
Dimensions	A (Width)	600 mm	
	B (Height)	850 mm	
	C (Depth)	550 mm	
	D	635 mm	
	E	1072 mm	
Water pressure		50-1000 kPa	
Net weight		67.0 kg (WW**T*8****(*), WW**T*5****(*), WW**T*3****(*)) 65.0 kg (WW**T*0****(*))	
Maximum load capacity		Washing and spinning	9.0 kg
Power consumption	Washing and heating	AC 220-240 V / 50 Hz	1900-2300 W
Spin revolutions		1400 rpm	

Type		Front loading washing machine	
Model name		WW8*T**4***(*)	WW8*T**2***(*)
Dimensions	A (Width)	600 mm	
	B (Height)	850 mm	
	C (Depth)	550 mm	
	D	635 mm	
	E	1072 mm	
Water pressure		50-1000 kPa	
Net weight		67.0 kg (WW**T*8***(*), WW**T*5***(*), WW**T*3***(*)) 65.0 kg (WW**T*0***(*))	
Maximum load capacity		Washing and spinning	8.0 kg
Power consumption	Washing and heating	AC 220-240 V / 50 Hz	1900-2300 W
Spin revolutions		1400 rpm	1200 rpm

Type		Front loading washing machine	
Model name		WW7*T**4***(*)	WW7*T**2***(*)
Dimensions	A (Width)	600 mm	
	B (Height)	850 mm	
	C (Depth)	550 mm	
	D	635 mm	
	E	1072 mm	
Water pressure		50-1000 kPa	
Net weight		67.0 kg (WW**T*8***(*), WW**T*5***(*), WW**T*3***(*)) 65.0 kg (WW**T*0***(*))	
Maximum load capacity		Washing and spinning	7.0 kg
Power consumption	Washing and heating	AC 220-240 V / 50 Hz	1900-2300 W
Spin revolutions		1400 rpm	1200 rpm

NOTE

- The design and specifications are subject to change without notice for quality improvement purposes.
- The dimensions stated here may differ slightly from the actual measurements depending on the measuring method.

SAMSUNG



DC68-04204H-04

Mașină de spălat

Model: WW9*T*****(*) / WW8*T*****(*) / WW7*T*****(*)

- Felicitări pentru noua dumneavoastră mașină de spălat Samsung. Acest manual conține informații importante despre instalarea, utilizarea și întreținerea aparatului dvs. Citiți cu atenție acest manual înainte de folosirea mașinii pentru a vă asigura că știți cum să utilizați în siguranță și eficient caracteristicile și funcțiile pe care le oferă noua dumneavoastră mașină de spălat.
- Pentru instrucțiuni detaliate despre instalarea și curățarea mașinii de spălat, precum și despre proiectarea ecologică (conform (EU)2019/2023), accesați site-ul Samsung (<http://www.samsung.com>), Asistență > Pagina de start pentru Asistență, apoi introduceți numele modelului. Sau descărcați și instalați aplicația SmartThings pe telefonul dumneavoastră mobil și deschideți **HomeCare Wizard (asistent îngrijire casă)** din SmartThings pentru informații și sfaturi utile.
- Pentru a verifica denumirea modelului produsului, consultați eticheta inclusă cu produsul sau atașată acestuia.

Ce este inclus

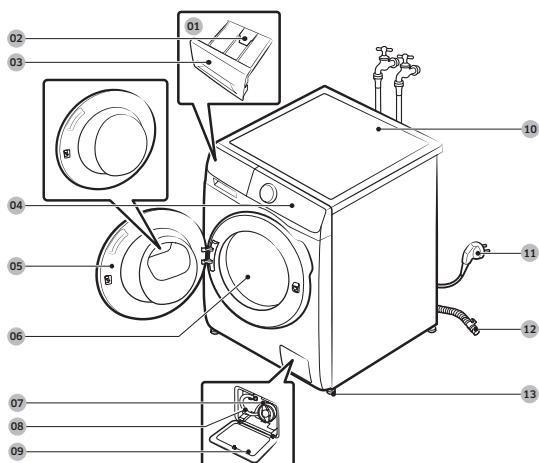

- 01 Dozator manual
- 02 Mâner de eliberare
- 03 Sertar pentru detergent
- 04 Panou de control
- 05 Ușă
- 06 Tambur
- 07 Filtru de scame
- 08 Tub de golire de urgență
- 09 Ușiță filtru
- 10 Blat
- 11 Ștecher cablu de alimentare
- 12 Furtun de evacuare
- 13 Piciorușe de echilibrare



Cheie de piulițe



Capace de șuruburi



Ghidaj pentru furtun



Furtun de alimentare cu apă rece



Furtun de alimentare cu apă caldă



Ghidaj detergent lichid

Accesorii (nu sunt furnizate)

- Set de fixare
 - SKK-DF (numai modelele WW**T5*****, WW7*T*****, WW8*T6*****, WW8*T7*****, WW9*T6*****, WW9*T7*****)
 - SK-DH (numai modelele WW1*T*****, WW8GT6*****, WW8*T6*6***, WW8*T7*6***, WW**T8*****, WW**T9*****, WW9*T6*6***)
 - Setul de fixare este necesar pentru a stivui un uscător pe o mașină de spălat.

 **NOTĂ**

- Cheie de piulițe: Pentru îndepărtarea bolțurilor de transport și plasarea la nivel a mașini de spălat.
- Capace de șuruburi: Pentru acoperirea oficiilor după îndepărtarea bolțurilor de transport. În funcție de modelul dumneavoastră, veți avea de la 3 la 6 capace de șuruburi.
- Ghidaj pentru furtun: Pentru suspendarea furtunului de evacuare în țeava de scurgere sau în chiuvetă.
- Furtun de alimentare cu apă rece/caldă: Pentru furnizarea apei în mașina de spălat. (Furtunul de alimentare cu apă caldă este doar pentru anumite modele.)
- Ghidaj detergent lichid: Inserați-l în compartimentul de detergent pentru a folosi detergent lichid.

Informații privind siguranța

Simboluri importante de siguranță

Semnificațiile pictogramelor și semnelor din prezentul manual de utilizare:

 **AVERTISMENT**

Pericole sau acțiuni riscante care pot provoca **vătămări corporale grave sau decesul și/sau daune materiale.**

 **ATENȚIE**

Pericole sau acțiuni riscante care pot provoca **vătămări corporale și/sau daune materiale.**

 **NOTĂ**

Indică faptul că există un risc de vătămare corporală sau de deteriorare a bunurilor.

Aceste semne de avertizare au rolul de a preveni vătămarea corporală a utilizatorului și a persoanelor din apropiere.

Respectați-le întocmai.

După ce citiți acest manual, păstrați-l într-un loc sigur, pentru consultări ulterioare.

Citiți toate instrucțiunile înainte de a utiliza aparatul.

La fel ca în cazul oricărui aparat electric cu componente în mișcare, există posibilitatea apariției unor pericole.

Pentru a utiliza în siguranță acest aparat, familiarizați-vă cu modul acestuia de funcționare și utilizați-l cu atenție.

Instrucțiuni importante privind siguranța

 **AVERTISMENT**

Pentru a reduce riscurile de incendiu, de electrocutare sau de vătămări corporale în timpul utilizării aparatului, respectați aceste instrucțiuni de bază referitoare la siguranță, inclusiv următoarele:

1. Acest aparat nu trebuie să fie utilizat de către persoane (incluzând aici și copiii) cu afecțiuni fizice, senzoriale sau mintale sau fără experiență și cunoștințe în acest sens, decât dacă sunt supravegheate sau dacă sunt instruite cu privire la utilizarea aparatului de către o persoană responsabilă pentru siguranța lor.
2. **Pentru utilizare în Europa:** Acest aparat poate fi folosit de către copii cu vârsta peste 8 ani și de către persoane cu afecțiuni fizice, senzoriale sau mintale sau fără experiență și cunoștințe în acest sens, dacă sunt supravegheate sau dacă sunt instruite cu privire la utilizarea aparatului în condiții de siguranță și dacă înțeleg pericolele implicate. Copiii nu trebuie să se joace cu aparatul. Operațiunile de curățare și de întreținere de către utilizator nu trebuie să fie realizate de către copii fără a fi supravegheați.
3. Copiii trebuie să fie supravegheați pentru a fi împiedicați să se joace cu aparatul.
4. **Pentru utilizare în Europa:** Copiii cu vârsta sub 3 ani nu trebuie să aibă acces la aparat decât dacă sunt supravegheați permanent.
5. În cazul în care cablul de alimentare este deteriorat, acesta trebuie înlocuit de către producător, de către agentul de service al acestuia sau de către o persoană cu calificare similară, pentru a evita riscurile.
6. Utilizați seturile noi de furtunuri furnizate împreună cu aparatul; nu reutilizați seturile vechi de furtunuri.
7. În cazul aparatelor cu orificii pentru ventilație la bază, asigurați-vă că acestea nu sunt obstrucționate de un covor.
8. **ATENȚIE:** Pentru a putea evita pericolele legate de resetarea involuntară a siguranței termice, acest aparat nu trebuie alimentat printr-un dispozitiv extern de comutare, cum ar fi un cronometru sau conectat la un circuit care este în mod obișnuit pornit și oprit de utilități.

9. Acest aparat este destinat utilizării numai pentru activitățile casnice și nu este destinat utilizării în următoarele cazuri:
- zonele pentru personal din bucătăriile spațiilor comerciale, birourilor sau altor medii de lucru;
 - ferme;
 - de către clienți în hoteluri, moteluri și alte medii de tip rezidențial;
 - în zone de cazare, cu mic dejun inclus; zonele de uz comun în blocurile de apartamente sau în spălătorii.

Avertizări extrem de importante privind instalarea

AVERTISMENT

Acest aparat trebuie să fie instalat de către un tehnician calificat sau de către o companie specializată.

- Nerespectarea acestei cerințe poate conduce la electrocutare, la incendiu, la explozie, la probleme cu aparatul sau la vătămare corporală.

Acest aparat este greu. Aveți grijă la ridicarea sa.

Conectați ferm cablul de alimentare la o priză de perete care respectă specificațiile locale privind energia electrică. Utilizați priza numai pentru acest aparat și nu utilizați un prelungitor.

- Utilizarea prizei de perete pentru mai multe aparate folosind un cablu prelungitor cu mai multe prize sau prelungind cablul de alimentare poate conduce la electrocutare sau la incendiu.
- Asigurați-vă că tensiunea, frecvența și curentul de alimentare respectă specificațiile produsului. Nerespectarea acestei instrucțiuni poate conduce la electrocutare sau la incendiu.

Îndepărtați în mod regulat orice substanțe străine, precum praf sau apă, de pe terminalele ștecherului și de pe punctele de contact, utilizând o cârpă uscată.

- Deconectați ștecherul cablului de alimentare și curățați-l cu o cârpă uscată.
- Nerespectarea acestei instrucțiuni poate conduce la electrocutare sau la incendiu.

Conectați ștecherul cablului de alimentare la o priză de perete astfel încât cablul să fie îndreptat spre podea.

- Dacă introduceți ștecherul în priză în direcția opusă, firele electrice din interiorul cablului se pot deteriora, ceea ce poate conduce la electrocutare sau incendiu.

Nu lăsați materialele de ambalat la îndemâna copiilor, deoarece pot fi periculoase.

- Dacă un copil își pune o pungă peste cap, se poate sufoca.

În cazul în care aparatul, ștecherul sau cablul de alimentare este deteriorat, contactați cel mai apropiat centru de service.

Acest aparat trebuie să fie împământat corect.

Nu împământați aparatul la o conductă de gaze, la o conductă de apă din plastic sau la cablul de telefonie.

- Acest lucru poate duce la electrocutare, incendiu, explozie sau probleme cu aparatul.
- Nu conectați niciodată cablul de alimentare la o priză care nu dispune de împământare corespunzătoare și asigurați-vă că sunt respectate reglementările naționale și regionale.

Nu instalați acest aparat în apropierea unui radiator sau a altor materiale inflamabile.

Nu instalați acest aparat într-un loc cu umezeală, ulei sau praf sau într-un loc expus direct la lumina soarelui sau la apă (ploaie).

Nu instalați acest aparat într-un loc expus la temperaturi scăzute.

- Dacă îngheață, țevile se pot sparge.

Nu instalați aparatul într-un loc în care se pot produce scurgeri de gaze.

- Acest lucru poate provoca electrocutări sau incendii.

Nu folosiți un transformator.

- Acest lucru poate provoca electrocutări sau incendii.

Nu utilizați un ștecher deteriorat, un cablu deteriorat sau o priză de perete desprinsă.

- Acest lucru poate provoca electrocutări sau incendii.

Nu trageți și nu îndoiți excesiv cablul de alimentare.

Nu răsuciți și nu înnotați cablul de alimentare.

Nu agățați cablul de alimentare de un obiect metalic, nu așezați un obiect greu peste acesta, nu introduceți cablul de alimentare printre obiecte și nu îl împingeți în spațiul din spatele aparatului.

- Acest lucru poate provoca electrocutări sau incendii.

Nu trageți de cablul de alimentare când deconectați ștecherul.

- Deconectați ștecherul cablului de alimentare ținând de ștecher.
- Nerespectarea acestei instrucțiuni poate conduce la electrocutare sau la incendiu.

Acest aparat trebuie poziționat astfel încât ștecherul, robinetele de alimentare cu apă și conductele de scurgere să poată fi accesate cu ușurință.

În urma reparației de către un furnizor de servicii neautorizat, a reparațiilor efectuate de proprietar sau a reparațiilor neprofesionale ale produsului, Samsung nu are nicio responsabilitate pentru orice daună adusă produsului, orice vătămare sau orice altă problemă de siguranță a produsului, cauzată de orice încercare de a repara produsul, care nu urmează îndeaproape aceste instrucțiuni de reparații și siguranță. Garanția nu acoperă nicio pagubă provocată produsului în urma unei încercări de reparare a produsului de orice altă persoană în afară de un furnizor de servicii certificat de către Samsung.

Atenționări privind instalarea

ATENȚIE

Acest aparat trebuie poziționat astfel încât ștecherul cablului de alimentare să fie ușor de accesat.

- Nerespectarea acestei cerințe poate conduce la electrocutare sau incendiu din cauza pierderilor electrice.

Instalați aparatul pe o podea rezistentă, plană, care îi poate susține greutatea.

- Nerespectarea acestei cerințe poate conduce la vibrații anormale, deplasare, zgomote sau probleme cu aparatul.

Avertizări extrem de importante privind utilizarea

AVERTISMENT

Dacă aparatul este inundat, opriți imediat alimentarea cu apă și curent electric și contactați cel mai apropiat centru de service.

- Nu atingeți ștecherul cablului de alimentare cu mâinile ude.
- Nerespectarea acestei instrucțiuni poate conduce la electrocutare.

Dacă aparatul generează un zgomot neobișnuit, un miros de ars sau fum, deconectați imediat cablul de alimentare și contactați cel mai apropiat centru de service.

- Nerespectarea acestei instrucțiuni poate conduce la electrocutare sau la incendiu.

În cazul unor scurgeri de gaze (precum propan, gaz petrolier lichefiat etc.), aerisiți imediat, fără să atingeți ștecherul cablului de alimentare. Nu atingeți aparatul sau cablul de alimentare.

- Nu folosiți un ventilator.
- O scânteie poate provoca o explozie sau un incendiu.

Îndepărtați mânerul ușii mașinii de spălat înainte de a arunca aparatul.

- În cazul blocării în interiorul aparatului, copiii se pot sufoca.

Asigurați-vă că îndepărtați ambalajul (materialul spongios, polistirenul extrudat) de la baza mașinii de spălat înainte de utilizarea acesteia.

Nu spălați articole contaminate cu benzină, kerosen, benzen, diluant, alcool sau alte substanțe inflamabile sau explozibile.

- Acest lucru poate conduce la electrocutare, incendiu sau explozie.

Nu deschideți ușa mașinii de spălat cu forța în timpul funcționării acesteia (spălare la temperatură ridicată/uscare/centrifugare).

- Apa care se scurge din mașina de spălat poate cauza arsuri sau poate face podeaua alunecoasă. Aceasta poate conduce la vătămare.
- Deschiderea forțată a ușii poate conduce la deteriorarea aparatului sau la vătămare.

Nu atingeți ștecherul cablului de alimentare cu mâinile ude.

- Vă puteți electrocuta.

Nu opriți aparatul prin scoaterea din priză a cablului de alimentare în timpul funcționării.

- Reintroducerea cablului de alimentare în priză de perete poate provoca o scânteie și poate conduce la electrocutare sau incendiu.

Nu lăsați copiii să intre în sau să se urce pe aparat.

- Aceasta poate conduce la electrocutare, arsuri sau vătămare.

Nu introduceți mâna sau un obiect metalic sub mașina de spălat în timpul funcționării.

- Aceasta poate conduce la vătămare.

Nu deconectați aparatul de la priză trăgând de cablul de alimentare. Apucați întotdeauna bine ștecherul și trageți-l din priză printr-o mișcare în linie dreaptă.

- Deteriorările cablului de alimentare pot duce la scurtcircuite, incendii și/sau electrocutări.

Nu încercați să reparați, să dezasamblați sau să modificați singur aparatul.

- Nu utilizați o altă siguranță (precum cupru, sârmă de oțel etc.) decât siguranța standard.
- Dacă trebuie să reparați sau să reinstalați aparatul, contactați cel mai apropiat centru de service.
- Nerespectarea acestei instrucțiuni poate conduce la electrocutare, la incendiu, la probleme cu aparatul sau la vătămare corporală.

În cazul în care furtunul de alimentare cu apă se desprinde de la robinetul de apă și inundă aparatul, deconectați cablul de alimentare.

- Nerespectarea acestei instrucțiuni poate conduce la electrocutare sau la incendiu.

Deconectați cablul de alimentare când aparatul nu este utilizat pentru perioade îndelungate de timp sau în timpul unei furtuni cu tunete și fulgere.

- Nerespectarea acestei instrucțiuni poate conduce la electrocutare sau la incendiu.

Dacă în aparat pătrund substanțe străine, scoateți cablul de alimentare din priză și contactați cel mai apropiat Serviciu de asistență pentru clienți Samsung.

- Acest lucru poate provoca electrocutări sau incendii.

Nu lăsați copiii (sau animalele de casă) să se joace în sau pe mașina de spălat. Ușa mașinii de spălat nu se deschide cu ușurință din interior, iar copiii se pot răni grav în cazul în care sunt blocați înăuntru.

Atenționări privind utilizarea

ATENȚIE

Când mașina de spălat este contaminată cu o substanță străină, precum detergent, murdărie, resturi alimentare etc., deconectați cablul de alimentare și curățați mașina de spălat o cârpă umedă și moale.

- Nerespectarea acestei instrucțiuni poate conduce la decolorare, deformare, deteriorare sau rugină.

Geamul din partea frontală se poate sparge în urma unui impact puternic. Fiți atenți la acesta când utilizați mașina de spălat.

- Dacă geamul se sparge, poate provoca vătămări.

Deschideți încet robinetul de apă după o perioadă lungă de neutilizare, după o avarie a alimentării cu apă sau la reconectarea furtunului de alimentare cu apă.

- Presiunea aerului din furtunul de alimentare cu apă sau din țeava de apă poate provoca deteriorarea unei piese din aparat sau scurgeri de apă.

Dacă are loc o eroare de scurgere în timpul funcționării, verificați dacă există o problemă de scurgere.

- Dacă mașina de spălat este utilizată în timp ce este inundată din cauza unei probleme de scurgere, există pericolul de electrocutare sau incendiu.

Introduceți complet rufele murdare în mașina de spălat, astfel încât acestea să nu se prindă în ușă.

- Dacă rufele se prind în ușă, acestea sau mașina de spălat se pot deteriora sau pot apărea scurgeri de apă.

Oprii alimentarea cu apă atunci când nu utilizați mașina de spălat.

- Asigurați-vă că șuruburile de pe conectorul furtunului de alimentare cu apă sunt strânse corespunzător.

Aveți grijă ca garnitura din cauciuc și sticla ușii frontale să nu fie contaminate cu o substanță străină (de exemplu, reziduuri, fibre, păr etc.).

- Dacă în ușă este prinsă o substanță străină sau ușa nu este închisă complet, pot apărea scurgeri de apă.

Deschideți robinetul de apă și verificați strângerea corespunzătoare a conectorului furtunului de alimentare cu apă înainte de utilizarea aparatului. Asigurați-vă, de asemenea, că nu există scurgeri de apă.

- Dacă șuruburile sau conectorul furtunului de alimentare cu apă sunt slăbite, pot apărea scurgeri de apă.

Aparatul pe care l-ați achiziționat este destinat exclusiv uzului casnic.

Utilizarea în scopuri profesionale se consideră o utilizare greșită a aparatului. În acest caz, aparatul nu va fi acoperit de garanția standard furnizată de Samsung, iar producătorul nu poate fi făcut răspunzător pentru funcționări necorespunzătoare sau pentru defecțiuni cauzate de o astfel de utilizare greșită.

Nu vă așezați pe aparat și nu plasați obiecte (precum rufe, lumânări aprinse, țigări aprinse, veselă, substanțe chimice, obiecte metalice etc.) pe aparat.

- În caz contrar, se poate ajunge la electrocutare, la incendiu, la probleme cu aparatul sau la vătămare corporală.

Nu pulverizați materiale volatile (ex. insecticid) pe suprafața aparatului.

- În afară de faptul că sunt nocive pentru sănătate, acestea pot provoca electrocutări, incendii sau probleme cu aparatul.

Nu așezați în apropierea mașinii de spălat obiecte care generează câmpuri electromagnetice.

- Acesta poate conduce la vătămare din cauza funcționării necorespunzătoare.

Apa evacuată în timpul ciclului de uscare sau de spălare la temperatură ridicată este fierbinte. Nu atingeți apa.

- Vă puteți provoca arsuri sau leziuni.

Timpul de scurgere poate varia în funcție de temperatura apei. Dacă temperatura apei este prea mare, procesul de scurgere începe după răcirea apei.

Nu spălați, centrifugați sau uscați huse de scaun, covorașe sau articole impermeabile (*) dacă aparatul dumneavoastră nu are un ciclu special pentru spălarea acestora.

(*): Lenjerie de pat din lână, pelerine de ploaie, veste de pescuit, pantaloni de schi, saci de dormit, chiloței de suport pentru scutec, costume de baie și huse de mașină, motocicletă și bicicletă etc.

- Nu spălați covorașe groase sau dure, chiar dacă indicatorul mașinii de spălat se află la programul de îngrijire. Aceasta poate provoca vătămare sau deteriorarea mașinii de spălat, peretilor, podelei sau articolelor din cauza vibrațiilor anormale.
- Nu spălați păturile sau covorașele de la intrare cu întăritură de cauciuc. Întăritura de cauciuc se poate desprinde și se poate lipi de interiorul tamburului, cauzând defecțiuni, precum defecțiunea de evacuare.

Nu folosiți mașina de spălat când sertarul pentru detergent este scos.

- Aceasta poate provoca electrocutare sau vătămare din cauza scurgerilor de apă.

Nu atingeți interiorul tamburului în timpul sau imediat după uscare, deoarece acesta este fierbinte.

- Există pericolul de arsuri.

Sticla ușii se înfierbântă în timpul spălării și uscării. Prin urmare, nu atingeți sticla ușii.

De asemenea, nu lăsați copiii să se joace în jurul mașinii de spălat sau nu-i lăsați să atingă sticla ușii.

- Există pericolul de arsuri.

Nu introduceți mâna în sertarul pentru detergent.

- Aceasta poate provoca vătămări, deoarece există pericolul prinderii mâinii în dispozitivul de introducere a detergentului.

Scoateți ghidajul pentru detergent lichid (numai pentru anumite modele) atunci când folosiți detergent pudră.

- În caz contrar, se poate scurge apă prin partea din față a sertarului pentru detergent.

Nu introduceți niciun fel de obiect (cum ar fi pantofi, deșeuri alimentare, animale) în afară de rufe în mașina de spălat.

- Aceasta poate provoca deteriorarea mașinii de spălat sau vătămarea și decesul în cazul animalelor de casă din cauza vibrațiilor anormale.

Nu apăsați butoanele cu ajutorul unor obiecte ascuțite, cum ar fi ace, cuțite, unghii etc.

- Aceasta poate conduce la electrocutare sau la vătămare corporală.

Nu spălați rufe contaminate cu uleiuri, creme sau loțiuni care se găsesc de obicei în magazinele de îngrijire a pielii sau în clinicile de masaj.

- Aceasta poate provoca deformarea garniturii din cauciuc și determina scurgeri de apă.

Nu lăsați obiecte metalice, cum ar fi ace de siguranță, agrafe de păr sau înălțător în tambur perioade îndelungate de timp.

- Aceasta poate provoca ruginirea tamburului.
- Dacă începe să apară rugină pe suprafața tamburului, aplicați un agent de curățare (neutru) pe suprafață și utilizați un burete pentru a o îndepărta. Nu utilizați niciodată o perie de sârmă.

Nu utilizați detergenți chimici direct și nu spălați, clătiți sau centrifugați rufe contaminate cu detergent chimic.

- Aceasta poate provoca combustia spontană sau aprinderea din cauza căldurii generate de oxidarea uleiului.

Nu utilizați apa din dispozitivele de răcire/încălzire a apei.

- Aceasta poate provoca defecțiuni ale mașinii de spălat.

Nu utilizați săpun de mâini la mașina de spălat.

- Dacă acesta se întărește și se acumulează în mașina de spălat, pot rezulta probleme cu aparatul, decolorare, rugină sau mirosuri neplăcute.

Introduceți șosetele și sutienele în plasa de spălat și spălați-le împreună cu celelalte rufe.

Nu spălați rufe mari precum lenjeria de pat în plasa de spălat.

- Nerespectarea acestei instrucțiuni poate provoca vătămări din cauza vibrațiilor anormale.

Nu utilizați detergent întărit.

- Dacă acesta se acumulează în mașina de spălat, poate provoca scurgeri de apă.

Asigurați-vă că buzunarele tuturor articolelor de îmbrăcăminte care urmează să fie spălate sunt goale.

- Obiectele dure sau ascuțite, cum ar fi monedele, acele de siguranță, cuietele, șuruburile sau pietrele, pot provoca deteriorări grave ale aparatului.

Nu spălați haine cu cataramă, nasturi mari sau alte elemente metalice grele.

Sortați rufe în funcție de culoare pe baza rezistenței culorilor și selectați ciclul recomandat, temperatura apei și funcțiile suplimentare.

- Acest lucru poate provoca decolorarea sau deteriorarea materialului.

Aveți grijă să nu lăsați copiii să își prindă degetele în ușa atunci când o închideți.

- În caz contrar, există pericolul de rănire.

Pentru a evita apariția mirosurilor neplăcute și a mucegaiului, lăsați ușa deschisă după un ciclu de spălare, pentru a permite uscarea tamburului.

Pentru a evita acumularea de calcar, lăsați sertarul pentru detergent deschis după un ciclu de spălare și uscați-l pe interior.

Avertizări extrem de importante privind curățarea

AVERTISMENT

Nu curățați aparatul pulverizând apă direct pe acesta.

Nu utilizați agenți de curățare acidici, foarte concentrați.

Nu folosiți benzen, diluant sau alcool pentru a curăța aparatul.

- Acest lucru poate conduce la decolorare, deformare, deteriorare, electrocutare sau incendiu.

Înainte de curățare sau de efectuarea operațiilor de întreținere, deconectați aparatul de la priza de perete.

- Nerespectarea acestei instrucțiuni poate conduce la electrocutare sau la incendiu.

Declarație de conformitate (numai pentru modelele cu acces la rețea)

- Puteți găsi informații privind Anunțul despre software-ul cu sursă deschisă în Manualul de utilizare înregistrat pe website-ul Samsung.

Instrucțiuni referitoare la marcajul DEEE



Cum se elimină corect acest produs (Deșeuri de echipamente electrice și electronice)
(Aplicabil în țări cu sisteme de colectare separate)

Acest simbol de pe produs, accesorii și documentație indică faptul că produsul și accesoriile sale electronice (încărcător, căști, cablu USB) nu trebuie eliminate împreună cu alte deșeuri menajere la finalul duratei lor de utilizare. Dat fiind că eliminarea necontrolată a deșeurilor poate dăuna mediului înconjurător sau sănătății umane, vă rugăm să separați aceste articole de alte tipuri de deșeuri și să le reciclați în mod responsabil, promovând astfel reutilizarea durabilă a resurselor materiale.

Utilizatorii casnici trebuie să-l contacteze pe distribuitorul care le-a vândut produsul sau să se intereseze la autoritățile locale unde și cum pot să ducă aceste articole pentru a fi reciclate în mod ecologic.

Utilizatorii comerciali trebuie să-și contacteze furnizorul și să consulte termenii și condițiile din contractul de achiziție. Acest produs și accesoriile sale electronice nu trebuie eliminate împreună cu alte deșeuri comerciale.

Pentru informații legate de angajamentele asumate de către Samsung în domeniul mediului înconjurător și pentru obligațiile legale ale produselor, de ex., REACH, WEEE sau Baterii, vizitați pagina noastră de sustenabilitate, disponibilă prin pagina www.samsung.com



Declarație de conformitate

Prin prezentul, Samsung declară că acest echipament radio este în conformitate cu Directiva 2014/53/UE și cu cerințele legale în vigoare în Marea Britanie. Textul complet al declarației de conformitate UE și al declarației de conformitate din Marea Britanie este disponibil la următoarea adresă de internet: Declarația oficială de conformitate se poate găsi la <http://www.samsung.com>, accesați Asistență > Pagina de start pentru asistență și introduceți numele modelului.



Putere maximă emițător Wi-Fi: 20 dBm la 2,412 GHz – 2,472 GHz

Activarea Wi-Fi (numai pentru modelele cu acces la rețea)

Activarea Wi-Fi consumă mai multă energie. Într-un mediu în care Wi-Fi este activat frecvent, consumul real de energie poate fi mai mare decât valorile din secțiunea cu fișa de specificații tehnice.

1. Atingeți și mențineți apăsat  pentru a porni mașina de spălat.
2. Atingeți și mențineți apăsat .
 - 2-1. Mașina de spălat intră în modul AP și se conectează la telefonul dumneavoastră inteligent.
 - 2-2. Atingeți  pentru a autentifica mașina dumneavoastră de spălat.
 - 2-3. După ce procesul de autentificare este încheiat, mașina dvs. de spălat este conectată cu succes la aplicație.

NOTĂ

Atingeți și mențineți apăsat  timp de 3 secunde pentru a accesa meniul **Funcții sistem**, rotiți butonul Navigare pentru a selecta Wi-Fi, și apăsați  pentru a-l dezactiva.

Instalare

Urmați cu atenție aceste instrucțiuni pentru a asigura instalarea corespunzătoare a mașinii de spălat și pentru a preveni accidentele în timpul spălatului.

Cerințe de instalare

Alimentarea cu energie electrică și împământarea

Utilizați un circuit separat destinat special pentru mașina de spălat.

Pentru a asigura o împământare corespunzătoare, mașina de spălat este prevăzută cu un cablu de alimentare cu ștecher cu trei pini, pentru utilizarea cu o priză instalată corect și cu împământare.

Consultați-vă cu un electrician calificat sau cu un tehnician de service dacă nu sunteți sigur în legătură cu împământarea.

Nu modificați ștecherul furnizat. Dacă acesta nu se potrivește cu priza, apelați la un electrician calificat, care să instaleze o priză corespunzătoare.

AVERTISMENT

- NU utilizați un cablu prelungitor.
- Utilizați numai cablul de alimentare furnizat împreună cu mașina de spălat.
- NU legați niciodată firul de împământare la conducte de plastic, țevi de gaz sau conducte de apă caldă.
- Conductorii de împământare conectați greșit pot provoca electrocutare.

Alimentarea cu apă

Presiunea corectă a apei pentru această mașină de spălat este între 50 kPa și 1000 kPa. O presiune a apei de mai puțin de 50 kPa poate face ca supapa de apă să nu se închidă complet sau este posibil să dureze mai mult umplerea tamburului, ceea ce poate duce la oprirea mașinii de spălat. Robinetele de apă nu trebuie să se afle la o distanță mai mare de 120 cm de partea posterioară a mașinii de spălat, pentru ca furtunurile de alimentare furnizate să ajungă până la mașina de spălat.

Pentru a reduce riscul de scurgeri:

- Asigurați-vă că robinetele de apă sunt ușor accesibile.
- Închideți robinetele de apă când mașina de spălat nu este în uz.
- Verificați cu regularitate eventualele scurgeri la garniturile furtunului de admisie a apei.

ATENȚIE

Înainte de a utiliza mașina de spălat prima dată, verificați toate racordurile de la supapa pentru apă și robinete pentru a detecta eventualele scurgeri.

Evacuarea apei

Samsung recomandă o înălțime a conductei fixe de 60-90 cm. Furtunul de evacuare trebuie să fie conectat cu clema la conducta fixă, iar conducta fixă trebuie să acopere complet furtunul de evacuare.



Amplasarea mașinii de spălat

Pentru performanțe optime, mașina de spălat trebuie să fie instalată pe o pardoseală solidă. Pardoselile din lemn pot necesita ranforsări pentru a minimiza vibrațiile și/sau încărcăturile neuniforme. Mochetele și suprafețele din gresie moale nu opun o rezistență adecvată la vibrații și pot provoca deplasarea ușoară a mașinii de spălat în timpul ciclului de centrifugare.

ATENȚIE

NU instalați mașina de spălat pe o platformă sau pe o structură cu susținere slabă.

Temperatura apei

Nu instalați mașina de spălat în zone în care apa poate îngheța, deoarece mașina de spălat reține întotdeauna o cantitate mică de apă în supape, în pompe și în furtunuri. Apa înghețată rămasă în piesele de racordare poate deteriora curelele, pompa și alte componente ale mașinii de spălat.

Instalarea în nișe

Distanțele minime pentru funcționare stabilă:

- În lateral: 25 mm, deasupra: 25 mm, în spate: 50 mm, în față: 550 mm

În cazul în care mașina de spălat este instalată în același loc cu un uscător, partea frontală a nișei trebuie să aibă un orificiu de aerisire neobstrucționat de cel puțin 550 mm. Instalată fără alt echipament, mașina de spălat nu necesită un orificiu special de aerisire.

Instalare pas cu pas

PASUL 1 Alegeți un loc de instalare

Cerințe privind locul de instalare:

- Suprafață tare și plană, fără mochete sau pardoseli care ar putea obstrucționa ventilarea
- Nu este expus direct la soare
- Dispune de spațiu suficient pentru ventilare și cablare
- Temperatura ambientală este întotdeauna mai mare decât punctul de îngheț (0 °C)
- Nu este expus la surse de căldură

NOTĂ

- Pentru a preveni vibrațiile excesive în timpul funcționării mașinii de spălat, vă rugăm să acordați cea mai mare atenție stabilității mașinii de spălat.
- Instalați mașina dvs. de spălat pe o podea plană și rezistentă.
- Nu instalați mașina dvs. de spălat pe podele noi sau covoare.
- În cazul în care instalați mașina dvs. de spălat pe o podea din lemn, montați un panou din lemn cu rezistență la apă (min. 1,18 in. (4,5 cm) / grosime de 30 mm) pe podea. De asemenea, recomandăm instalarea mașinii dvs. de spălat într-un colț, pe podeaua de lemn.



PASUL 2 Îndepărtați bolțurile de transport

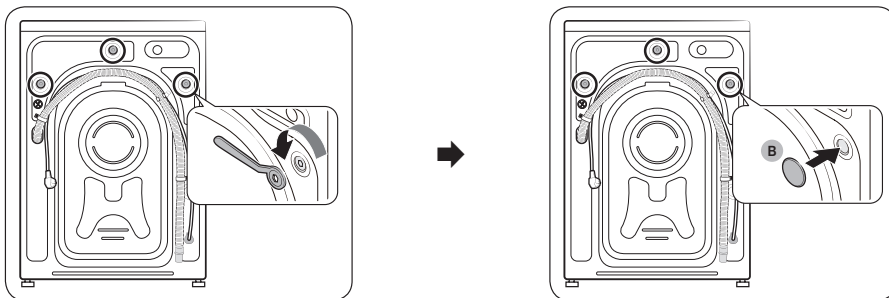

1. Îndepărtați ambalajul produsului și scoateți toate bolțurile de transport.
2. Introduceți capacele (B) în orificii (marcate cu cercuri în figură).

NOTĂ

Numărul de bolțuri de transport poate fi diferit, în funcție de model.

AVERTISMENT

- Pentru a evita să vă răniți, acoperiți orificiile cu capace după ce ați îndepărtat bolțurile de transport. Nu mutați mașina de spălat fără a monta în prealabil bolțurile de transport. Montați bolțurile de transport înainte de a muta mașina de spălat într-o altă locație. Păstrați bolțurile pentru transport într-un loc sigur pentru a le utiliza în viitor.
- Ambalajele pot fi periculoase pentru copii. Nu lăsați ambalajele (pungi de plastic, polistiren etc.) la îndemâna copiilor.

PASUL 3 Reglați piciorușele de echilibrare

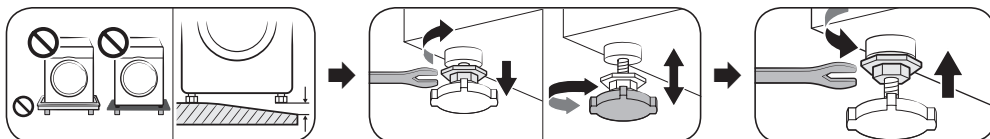

Reglați piciorușele de echilibrare pentru a aduce la nivel mașina de spălat. Când mașina de spălat este echilibrată, strângeți piulițele cu o cheie.

ATENȚIE

Asigurați-vă că piciorușele de echilibrare sunt așezate pe suprafața podelei pentru a evita ca mașina de spălat să se deplaseze sau să producă zgomote din cauza vibrației. Apoi, verificați dacă mașina de spălat nu se clatină. Dacă mașina de spălat se clatină, strângeți piulițele.

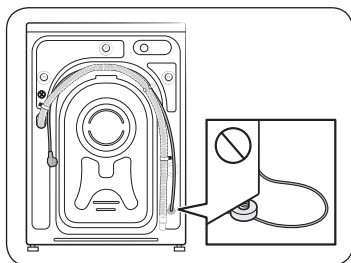

ATENȚIE

Când instalați produsul, trebuie să vă asigurați că piciorușele de echilibrare nu apasă pe cordonul de alimentare cu energie electrică.



PASUL 4 Conectați furtunul de alimentare cu apă

NOTĂ

Aceste instrucțiuni sunt valabile pentru robinetul de apă filetat. Pentru instrucțiuni detaliate sau instrucțiuni cu privire la conectarea furtunului de alimentare cu apă la un robinet de apă fără filet, vă rugăm vizitați pagina de internet menționată pe coperta acestui manual și verificați manualul electronic.

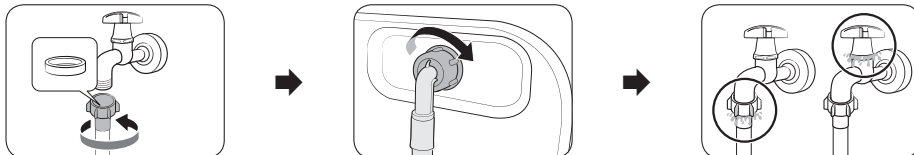

1. Conectați furtunul de alimentare cu apă la robinetul și apoi rotiți-l spre dreapta pentru a strânge.

ATENȚIE

Înainte de conectarea furtunului de alimentare cu apă, asigurați-vă că se află în racordul furtunului o piuliță de cauciuc. Nu folosiți furtunul dacă piulița este deteriorată sau lipsește.

2. Racordați celălalt capăt al furtunului de alimentare cu apă la supapa de intrare a apei din partea din spate a mașinii de spălat și apoi răsuciți spre dreapta pentru a strânge.
3. Deschideți robinetul de apă încet și verificați dacă există scurgeri în jurul racordurilor. Dacă apar scurgeri de apă, repetați pașii 1 și 2.

AVERTISMENT

Dacă apar scurgeri de apă, opriți funcționarea mașinii de spălat și deconectați-o de la sursa de alimentare cu energie electrică. Apoi, contactați un centru de service local Samsung, în cazul unei scurgeri de la furtunul de apă sau contactați un tehnician specializat în țevi, în cazul unei scurgeri de la robinetul de apă. În caz contrar, acest lucru poate provoca electrocutare.

ATENȚIE

Nu întindeți forțat furtunul de alimentare cu apă. Dacă furtunul este prea scurt, înlocuiți-l cu unul mai lung, pentru presiune înaltă.

PASUL 5 Poziționați furtunul de evacuare

Furtunul de evacuare poate fi poziționat în trei moduri:

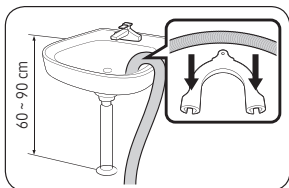

Peste marginea unei chiuvete

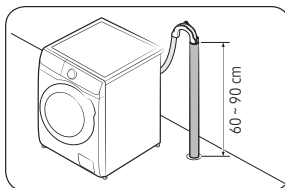

Într-o conductă de scurgere.

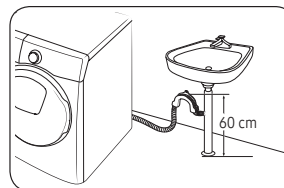

Într-o derivație a conductei de scurgere a chiuvetei

ATENȚIE

Îndepărtați capacul de pe deviația țevii de scurgere înainte de a conecta la aceasta țeava de scurgere.





PASUL 6 Pornire

Conectați cablul de alimentare la o priză electrică de perete protejată de o siguranță sau de un întrerupător. Apoi, apăsați și mențineți apăsat  timp de 3 secunde pentru a porni mașina de spălat.

NOTĂ

- Înainte de a spăla rufe pentru prima dată, trebuie să parcurgeți un ciclu complet de spălare fără articole în tambur.
- Dacă afișajul nu răspunde la intrările comenzilor. Scoateți stickerul.

Rularea modului Calibrare

- Setarea inițială include procesul de calibrare care vine după selectarea limbii. Trebuie să realizați calibrarea înainte de utilizarea mașinii de spălat.
- Goliți tamburul și țineți apăsat butonul  pentru a porni calibrarea.
- Când s-a finalizat calibrarea, alimentarea cu energie electrică se oprește și apoi pornește automat.
- Dacă doriți să realizați calibrarea din nou, apăsați și mențineți apăsat butonul  pentru a accesa funcțiile de sistem și a selecta Calibrare.

Dozator manual

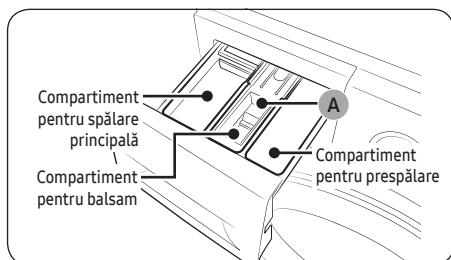

1. **Compartiment pentru prespălare:** Adăugați detergent pentru prespălare.
2. **Compartiment pentru spălare principală:** Adăugați detergent pentru spălarea principală, balsam, agenți de înmuiere, înălbitor și/sau produse pentru îndepărtarea petelor.
3. **Compartiment pentru balsam:** Puneți aditivi, de exemplu balsam pentru rufe. Nu depășiți linia de nivel maxim (A).

ATENȚIE

Mașina de spălat se oprește din funcționare dacă deschideți sertarul pentru detergent în timpul alimentării cu apă.

Operațiuni

Pentru informații detaliate privind folosirea mașinii de spălat, vă rugăm consultați manualul de utilizare inclus de o pagină. (Ghid de operare a mașinii de spălat)

NOTĂ

Numele ciclurilor și ale funcțiilor care apar în acest manual pot fi diferite de cele din produs.

Lista de Cicluri și Opțiuni

Ciclu

Eco 40-60	Bumbac	Spălare AI	Spălare rapidă 15'
Supervitează	Rece intens	Lână	Așternuturi
Haine outdoor	Cămăși	Prosoape	Igienizare cu abur
Bebeluși	Clătire+centrifug.	Scurgere/centrifug	Curățare tambur+
Curățare tambur	Noros	Activ	Colorate
Sintetice	Delicate	Blugi	Spălare silent
Mixt			

• Curățare tambur+/Curățare tambur

Nu utilizați agenți de curățare pentru curățarea tamburului. Reziduurile chimice din tambur pot cauza deteriorarea rufelor sau a tamburului mașinii de spălat.

- Curățare tambur+: Doar pentru modelele WW**T9****, WW**T8****, WW**T7****, WW**T6****
- Curățare tambur: Doar pentru modelele WW**T5****

• Supervitează: Doar pentru modelele WW**T9****, WW**T8****, WW**T7****, WW**T6****

• Mixt: Doar pentru modelele WW**T5****

• Spălare AI: Doar pentru modelele WW**T9****, WW**T93****

NOTĂ

Timpul real de spălare poate diferi de cel estimat inițial afișat pe panoul de control după selectarea ciclului.

Funcții suplimentare

Apăsăți  pentru a selecta următoarele opțiuni.

Rapid	Prespălare	Intensiv	Înmuierie bule
Ciclurile mele	Amânare final	Blocare acces copii	

• Blocare acces copii: Apăsăți O pentru a bloca toate butoanele cu excepția butonului .

• Rapid: Doar pentru modelele WW**T8****, WW**T7****

• Amânare final: Puteți seta mașina de spălat să încheie automat procesul de spălare mai târziu, alegând un interval de întârziere cuprins între 1 și 24 de ore (în trepte de 1 oră). Ora afișată indică ora la care se va încheia ciclul de spălare.

Funcții sistem

Apăsați și mențineți apăsat timp de 3 secunde pentru a accesa meniul Funcții sistem pentru a modifica următoarele opțiuni.

Model AI	Alarmă	Calibrare	Wi-Fi
Limba	Setări Fabrica		

- **Alarmă:** Puteți activa sau dezactiva melodia de la finalizarea unui ciclu. Totuși, celelalte sunete rămân active.
- **Control inteligent:** Activați funcția Control inteligent pentru a permite controlul mașinii dvs. de spălat.

Alarmă AddWash (numai la anumite modele)

Pentru a adăuga rufe după începerea programului de spălare, utilizați ușa AddWash.

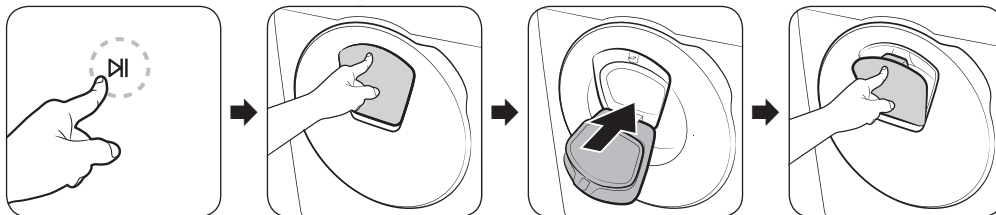

1. Apăsați pentru a opri ciclul de spălare.
2. Apăsați pe partea superioară a ușii AddWash pentru a debloca ușa. Ușa se va deplasa ușor în interior atunci când apăsați și apoi se deschide.
3. Deschideți complet ușa AddWash și apoi introduceți rufe suplimentare în tambur prin ușa AddWash.
4. Ridicați ușa AddWash în poziția inițială și apoi blocați ușa prin împingerea zonei superioare a ușii până auziți un clic. Apoi, apăsați din nou pentru a relua ciclul de spălare.

NOTĂ

Apa din interiorul tamburului nu se va prelinge dacă ușa AddWash este închisă corespunzător. Se pot forma picături de apă în jurul ușii AddWash, dar apa nu se va scurge din interiorul tamburului. Acest lucru este normal.

Ușa AddWash nu se deschide și apare mesajul „Usa Adaugare rufe deschisa”.

Acest mesaj apare dacă încercați să deschideți ușa AddWash în timp ce mașina se află în funcțiune. Mașina detectează că ușa AddWash este ușor deschisă și se oprește din funcționare din motive de siguranță.

Dacă se întâmplă acest lucru, închideți ușa AddWash și apoi apăsați pentru a relua operația.

Când nu pot deschide ușa AddWash?

Nu puteți deschide ușa AddWash:

- Când temperatura internă este mai mare de 50 °C.
- În timpul unui ciclu de spălare a tamburului cum ar fi Curățare tambur+. Aceste cicluri se realizează fără rufe de spălat în interiorul tamburului.

ATENȚIE

Nu încercați să deschideți ușa AddWash în timp ce procesele de uscare și fierbere sunt în desfășurare. Prin hublou poate ieși abur fierbinte.



SmartThings

Conexiune Wi-Fi

De pe telefonul dvs. inteligent accesați **Settings (Setări)** și porniți conexiunea wireless, apoi selectați AP (Punct de acces).

- Mașina de spălat Samsung acceptă protocoale Wi-Fi de 2,4 GHz.

Descărcare

Pe piața de aplicații (Google Play Store, Apple App Store, Samsung Galaxy Apps), căutați aplicația SmartThings cu termenul de căutare „SmartThings”. Descărcați și instalați aplicație pe dispozitiv.



Aplicația se poate schimba fără o notificare prealabilă pentru performanțe îmbunătățite.

Autentificare

Mai întâi, trebuie să vă conectați la SmartThings cu contul dvs. Samsung. Pentru a crea un nou cont Samsung, urmați instrucțiunile din aplicație. Nu aveți nevoie de o aplicație separată pentru a crea un cont.



Dacă dețineți un cont Samsung, folosiți acel cont pentru autentificare. Un utilizator de smartphone Samsung înregistrat este autentificat automat.

Pentru a vă înregistra dispozitivul dvs. în SmartThings

1. Asigurați-vă că telefonul dvs. inteligent sau tableta sunt conectate la rețeaua wireless. Dacă nu, accesați **Settings (Setări)** și porniți conexiunea wireless, apoi selectați AP (Punct de acces).
2. Deschideți **SmartThings** pe telefonul dvs. inteligent sau pe tabletă.
3. Când este afișat mesajul „A new device is found. (S-a găsit un dispozitiv nou.)”, selectați **Add (Adăugare)**.
4. Dacă nu este afișat niciun mesaj, selectați **+** și selectați mașina dvs. de spălat dintr-o listă de dispozitive disponibile. Dacă mașina dvs. de spălat nu este inclusă în listă, selectați **Device Type (Tip dispozitiv) > Specific Device Model (Model specific dispozitiv)** și apoi adăugați manual mașina dvs. de spălat.
5. Înregistrați-vă mașina de spălat în aplicația SmartThings după cum urmează.
 - a. Pentru a vă înregistra dispozitivul dvs. în SmartThings. Asigurați-vă că mașina de spălat este conectată la SmartThings.
 - b. După finalizarea înregistrării, mașina de spălat va apărea pe telefonul dvs. inteligent sau pe tabletă.

Control inteligent

După conectarea produsului dvs. la SmartThings, puteți controla dispozitivul vs. de la distanță.

După ce ați încărcat rufele de spălat și ați închis ușa. Apăsați **Control inteligent** și controlați în funcție de necesitățile dvs. mașina de spălat, adăugând cicluri de clătire, centrifugare sau de uscare folosind aplicația SmartThings.



Întreținere

Pentru instrucțiunile de curățare a mașinii de spălat, vă rugăm vizitați pagina de internet menționată pe coperta acestui manual și verificați manualul electronic.

Curățarea

Evacuare de urgență

În cazul unei avarii electrice, evacuați apa din tambur înainte de a scoate rufele.

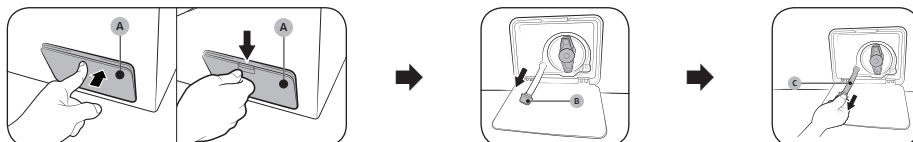

1. Deconectați cablul de alimentare al mașinii de spălat de la priză.
2. Deschideți **ușița filtrului (A)**.
 - TIP 1: Apăsați ușor partea superioară a **ușiței filtrului (A)** pentru a o deschide.
 - TIP 2: Apăsați zăvorul **ușiței filtrului (A)** pentru a o deschide.
3. Așezați un recipient mare și gol în jurul capacului și întindeți tubul de evacuare de urgență către recipient ținând de **capacul tubului (B)**.
4. Deschideți capacul tubului și lăsați apa din **tubul de evacuare de urgență (C)** să curgă în recipient.
5. La sfârșit, închideți capacul tubului și reintroduceți tubul. Apoi, închideți **ușița filtrului**.

NOTĂ

Utilizați un recipient mare, deoarece apa din tambur poate fi mai multă decât vă așteptați.

Filtru de scame

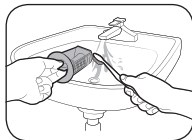

1. Opriti mașina de spălat și decuplați cablul de alimentare.
2. Evacuați apa rămasă în interiorul tamburului. (Pentru mai multe detalii, consultați secțiunea **Evacuare de urgență**.)
3. Deschideți **ușița filtrului**
 - TIP1: Apăsați ușor partea superioară a **ușiței filtrului** pentru a o deschide.
 - TIP 2: Împingeți în jos zăvorul **ușiței filtrului** pentru a o deschide.
4. Rotiți capacul filtrului de reziduuri la stânga și evacuați apa rămasă.
5. Curățați filtrul de reziduuri utilizând o perie moale. Asigurați-vă că rotorul pompei de golire din spatele filtrului nu este înfundat.
6. Reintroduceți filtrul de reziduuri și rotiți capacul filtrului către dreapta.

Ușă AddWash (numai la anumite modele)

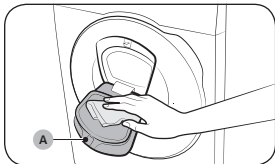

1. Deschideți ușa AddWash.
2. Utilizați o lavetă umedă pentru a curăța ușa AddWash.
 - Nu utilizați agenți de curățare. Este posibil să apară decolorarea rufelor.
 - Procedați cu atenție la curățarea ambalajului de cauciuc și a **mecanismului de blocare (A)**.
 - Ștergeți cu regularitate de praf zona ușii.
3. Ștergeți și închideți ușa AddWash până când auziți un clic.

Depanare

Dacă apare vreo problemă, verificați mesajul informațional pe ecranul LCD și urmați instrucțiunile de pe ecran. Dacă problema persistă, vă rugăm să contactați centrul de service.

Aspecte de verificat

Dacă observați că mașina de spălat are o problemă, consultați mai întâi tabelul de mai jos și încercați să aplicați sugestiile.

Problemă	Acțiune
Nu pornește.	<ul style="list-style-type: none">Asigurați-vă că mașina de spălat este conectată la alimentarea cu energie electrică.Asigurați-vă că ușa este închisă corect.Asigurați-vă că robinetele de apă sunt deschise.Apăsăți ▷ pentru a porni mașina de spălat.Asigurați-vă că nu ați activat Blocare acces copii.Înainte ca mașina de spălat să înceapă să se umple, va emite o serie de zgomote asemănătoare unor clicuri, pentru a verifica blocarea ușii și a efectua o evacuare rapidă.Verificați siguranța sau resetați întrerupătorul.Verificați dacă alimentarea cu energie electrică decurge corect.S-a detectat o tensiune joasă.<ul style="list-style-type: none">Verificați dacă cablul de alimentare este conectat.Asigurați-vă că nu există rufe prinse în ușă.Mesajul „Usa Adaugare rufe deschisa” apare când deschideți ușa AddWash fără să apăsați ▷ . În acest caz, efectuați una din următoarele operații:<ul style="list-style-type: none">Apăsăți ușa AddWash pentru a o închide corespunzător. Apoi, apăsați ▷ și încercați din nou.Pentru a adăuga rufe de spălat, deschideți ușa AddWash și puneți rufele, și apoi închideți corespunzător ușa AddWash. Apoi apăsați ▷ pentru a relua operațiunea.
Alimentarea cu apă este insuficientă sau nu are loc.	<ul style="list-style-type: none">Deschideți complet robinetul de apă.Asigurați-vă că ușa este închisă corect.Asigurați-vă că furtunul de alimentare cu apă nu este înghețat.Asigurați-vă că furtunul de alimentare cu apă nu este răsucit sau înfundat.Asigurați-vă că presiunea apei este suficientă.Asigurați-vă că robinetul de apă rece și robinetul de apă caldă sunt conectate corect.Curățați filtrul sită, deoarece poate fi obturat.
După un program de spălare, în sertarul pentru detergent rămâne detergent.	<ul style="list-style-type: none">Asigurați-vă că mașina de spălat funcționează, iar presiunea apei este suficientă.Asigurați-vă că detergentul este introdus în centrul sertarului pentru detergent.Verificați capacul compartimentului pentru agent de clătire și asigurați-vă că este introdus corect.Dacă utilizați detergent granule, asigurați-vă că selectorul de detergent este în poziția de sus.Îndepărtați capacul compartimentului pentru agent de clătire și curățați sertarul pentru detergent.



Problemă	Acțiune
Vibrații excesive sau face zgomot.	<ul style="list-style-type: none"> Asigurați-vă că mașina de spălat este instalată pe o pardoseală orizontală și solidă care nu este alunecoasă. Dacă pardoseala nu este orizontală, utilizați piciorușele de reglare a orizontalității pentru a ajusta înălțimea mașinii de spălat. Asigurați-vă că bolțurile pentru transport au fost îndepărtate. Asigurați-vă că mașina de spălat nu atinge niciun alt obiect. Asigurați-vă că încărcătura de rufe este echilibrată. Motorul poate genera zgomote în timpul funcționării normale. Salopetele sau hainele cu ornamente metalice pot cauza producerea de zgomote în timp ce sunt spălate. Acest lucru este normal. Obiectele metalice, cum sunt monedele, pot cauza zgomote. După spălare, îndepărtați aceste obiecte din tambur sau din carcasa filtrului. Redistribuiți încărcătura. Dacă trebuie spălat un singur obiect de îmbrăcăminte, de exemplu un halat de baie sau o pereche de blugi, rezultatul centrifugării finale ar putea fi nesatisfăcător, iar pe afișaj veți vedea mesajul de solicitare a verificării „Ub”.
Nu stoarce și/sau nu centrifughează.	<ul style="list-style-type: none"> Asigurați-vă că furtunul de evacuare este drept pe tot traseul până la sistemul de evacuare. Dacă observați o problemă la evacuare, apălați un centru service. Asigurați-vă că filtrul de scame nu este înfundat. Închideți ușa și atingeți D . Pentru siguranța dvs., mașina de spălat nu agită sau centrifughează decât dacă ușa este închisă. Asigurați-vă că furtunul de evacuare nu este înghețat sau obturat. Asigurați-vă că furtunul de evacuare este conectat la un sistem de evacuare care nu este înfundat. Dacă mașina de spălat nu este alimentată cu energie electrică suficientă, temporar mașina de spălat nu va stoarce sau centrifuga. Imediat ce mașina de spălat va fi alimentată din nou cu suficientă energie electrică, ea va funcționa normal. Asigurați-vă că furtunul de evacuare este poziționat corect, în funcție de tipul conexiunii. Curățați filtrul de scame, deoarece poate fi obturat.
Ușa nu se deschide.	<ul style="list-style-type: none"> Apăsăți D pentru a opri mașina de spălat. Poate dura câteva momente până când mecanismul de blocare este decuplat. Ușa nu se va deschide decât la 3 minute după ce mașina de spălat s-a oprit sau după ce alimentarea cu energie electrică a fost oprită. Asigurați-vă că toată apa din tambur este evacuată. Este posibil ca ușa să nu se deschidă, dacă în tambur rămâne apă. Goliți tamburul și deschideți ușa manual. Asigurați-vă că indicatorul de blocare a ușii este stins. Indicatorul luminos pentru blocarea ușii se stinge după de mașina de spălat a realizat stoarcerea.
Spumă în exces.	<ul style="list-style-type: none"> Asigurați-vă că utilizați tipurile de detergent recomandate, după cum este cazul. Utilizați detergent de eficiență maximă, pentru a evita producerea de spumă în exces. Reduceți cantitatea de detergent în caz de apă nedură, încărcături mici sau încărcături de rufe puțin murdare. Nu se recomandă detergentii care nu au eficiență maximă.
Nu se poate aplica detergent suplimentar.	<ul style="list-style-type: none"> Asigurați-vă că nu rămân detergent și balsam în cantități peste limită.





Problemă	Acțiune
Se oprește.	<ul style="list-style-type: none"> • Conectați cablul de alimentare cu energie electrică la o priză electrică funcțională. • Verificați siguranța sau resetați întrerupătorul. • Închideți ușa și apăsați sau atingeți ▷ pentru a opri mașina de spălat. Pentru siguranța dvs., mașina de spălat nu agită sau centrifughează decât dacă ușa este închisă. • Înainte ca mașina de spălat să înceapă să se umple, va emite o serie de zgomote asemănătoare unor clicuri, pentru a verifica blocarea ușii și a efectua o evacuare rapidă. • Este posibil ca ciclul să aibă o pauză sau o perioadă de înmuiere. Așteptați puțin și mașina de spălat poate porni. • Asigurați-vă că filtrul sită al furtunului de alimentare cu apă de la robinete nu este obturat. Curățați filtrul sită periodic. • Dacă mașina de spălat nu este alimentată cu energie electrică suficientă, temporar mașina de spălat nu va storce sau centrifuga. Imediat ce mașina de spălat va fi alimentată din nou cu suficientă energie electrică, ea va funcționa normal.
Se umple cu apă la temperatura incorectă.	<ul style="list-style-type: none"> • Deschideți la maximum ambele robinete. • Asigurați-vă că selectarea temperaturii este corectă. • Asigurați-vă că furtunurile sunt conectate la robinetele corecte. Conducte de apă goale. • Asigurați-vă că sistemul de încălzit apa este setat să furnizeze apă caldă de minim 49 °C de la robinet. De asemenea, verificați capacitatea sistemului de încălzit apa și viteza de restabilire. • Deconectați furtunurile și curățați filtrul sită. Filtrul sită poate fi obturat. • Când mașina de spălat se umple, este posibil ca temperatura apei să se schimbe în timp ce funcția de control automat al temperaturii verifică temperatura apei de admisie. Acest lucru este normal. • În timp ce mașina de spălat se umple, este posibil să observați că prin dozator trece doar apă caldă și/sau doar apă rece când sunt selectate temperaturi reci sau calde. Acest lucru face parte din funcționarea normală a caracteristicii de control automat al temperaturii în timp ce mașina de spălat stabilește temperatura apei.
Încărcătura nu este stoarsă bine la sfârșitul programului de spălare.	<ul style="list-style-type: none"> • Utilizați viteza de centrifugare Mare sau Foarte mare. • Utilizați detergent de eficiență maximă, pentru a diminua producerea de spumă în exces. • Încărcătura este prea mică. Încărcăturile mici (unul sau două articole) se pot distribui inegal și nu vor fi centrifugate complet. • Asigurați-vă că furtunul de evacuare nu este îndoit sau obturat.
Prezintă scurgeri de apă.	<ul style="list-style-type: none"> • Asigurați-vă că ușa este închisă corect. • Asigurați-vă că toate conexiunile furtunurilor sunt etanșe. • Verificați capătul furtunului de evacuare și asigurați-vă că este introdus corect și bine fixat la sistemul de evacuare. • Evitați supraîncărcarea. • Utilizați detergent de eficiență maximă, pentru a evita producerea de spumă în exces. • Verificați furtunul de evacuare. <ul style="list-style-type: none"> - Asigurați-vă că capătul furtunului de evacuare nu este amplasat pe podea. - Asigurați-vă că furtunul de evacuare nu este obturat.

Depanare



Problemă	Acțiune
Emană mirosuri.	<ul style="list-style-type: none"> Spuma în exces se acumulează în spațiile înguste și poate genera mirosuri neplăcute. Rulați cicluri de curățare pentru curățarea periodică. Curățați garnitura de etanșare a ușii (diafragma). Uscați interiorul mașinii de spălat după finalizarea unui ciclu.
Nu se văd bule (numai în cazul modelelor cu bule).	<ul style="list-style-type: none"> Este posibil să nu vedeți bulele dacă sunt mult prea multe articole în tambur. Este posibil ca rufe extrem de murdare să nu genereze bule.
Pot deschide ușa AddWash în orice moment?	<ul style="list-style-type: none"> Ușa AddWash fi deschisă numai când apare indicatorul . Totuși, nu se deschide în următoarele cazuri: <ul style="list-style-type: none"> Când procesul de fierbere sau de uscare este în derulare și temperatura interioară este ridicată Dacă ați setat funcția Blocare acces copii din motive de siguranță Când se derulează ciclul de spălare tambur sau de uscare tambur, care nu necesită rufe suplimentare.
Apare un mesaj pe afișaj pentru a atenționa că dozatorul este deschis.	<ul style="list-style-type: none"> Verificați dacă sertarul pentru detergent este închis corespunzător. <ul style="list-style-type: none"> Deschideți sertarul pentru detergent și închideți-l din nou. Asigurați-vă că este închis corespunzător.
Creșterea duratei de spălare	<ul style="list-style-type: none"> Timpul real de spălare poate diferi de cel estimat inițial afișat pe panoul de control după selectarea ciclului.

- Dacă problema persistă, vă rugăm să contactați un centru de service. Numărul de telefon al centrului de service este afișat pe eticheta atașată de produs.
- Samsung nu răspunde pentru nicio deteriorare a produsului, nicio vătămare sau orice altă problemă legată de siguranța produsului cauzată de o reparație care nu respectă instrucțiunile din aceste ghiduri de reparații. De asemenea, garanția nu va acoperi nicio deteriorare a produsului în urma unei încercări de reparare a produsului (de către orice altă persoană în afară de un furnizor de servicii certificat de către Samsung).

ATENȚIE

Dezghețarea mașinii de spălat

Mașina de spălat poate îngheța când temperatura scade sub 0 °C.

- Opriiți mașina de spălat și decuplați cablul de alimentare.
- Turnați apă caldă pe robinet pentru a slăbi furtunul de alimentare cu apă.
- Deconectați furtunul de alimentare cu apă și înmuiați-l în apă caldă.
- Turnați apă caldă în tambur și lăsați-o timp de 10 minute.
- Conectați din nou furtunul de alimentare cu apă la robinet.

Specificații tehnice

Protejarea mediului

- Acest aparat este produs din materiale reciclabile. Dacă decideți să casați acest aparat, vă rugăm să respectați reglementările locale de eliminare a deșeurilor. Tăiați cablul de alimentare, astfel încât aparatul să nu mai poată fi conectat la o sursă de alimentare cu energie electrică. Demontați ușa, pentru ca animalele și copiii mici să nu poată fi prinși în interiorul aparatului.
- Nu depășiți cantitățile de detergent recomandate în instrucțiunile producătorului acestuia.
- Utilizați produse pentru îndepărtarea petelor și înălbitori înainte de ciclul de spălare doar când este strict necesar.
- Economisiți apă și energie electrică realizând spălări numai cu mașina complet încărcată (cantitatea exactă depinde de ciclul utilizat).

Consum de energie în modul de repaus

Consum de energie	Mod oprit	0,50 W
	Mod de așteptare al rețelei	2,00 W
	Timpul în modul de așteptare cu acces la rețea (Wi-Fi)	10 min

Fișă de specificații

Asteriscul (asteriscurile) „*” reprezintă modele variate și pot fi diferite (0-9) sau (A-Z).

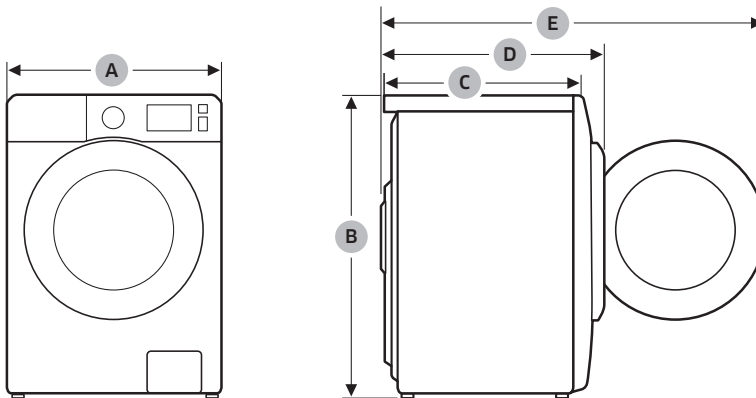

Tip		Mașină de spălat cu încărcare frontală	
Denumire model		WW9*T*****(*)	
Dimensiuni	A (Lățime)	600 mm	
	B (Înălțime)	850 mm	
	C (Adâncime)	550 mm	
	D	635 mm	
	E	1072 mm	
Presiunea apei		50-1000 kPa	
Greutate netă		67,0 kg (WW**T*8****(*), WW**T*5****(*), WW**T*3****(*)) 65,0 kg (WW**T*0****(*))	
Capacitate de încărcare maximă	Spălare și centrifugare	9,0 kg	
Consum de energie	Spălare și încălzire	220-240 V c.a./50 Hz	1900-2300 W
Rotații la centrifugare		1400 rpm	

Tip		Mașină de spălat cu încărcare frontală	
Denumire model		WW8*T**4***(*)	WW8*T**2***(*)
Dimensiuni	A (Lățime)	600 mm	
	B (Înălțime)	850 mm	
	C (Adâncime)	550 mm	
	D	635 mm	
	E	1072 mm	
Presiunea apei		50-1000 kPa	
Greutate netă		67,0 kg (WW**T*8***(*), WW**T*5***(*), WW**T*3***(*)) 65,0 kg (WW**T*0***(*))	
Capacitate de încărcare maximă	Spălare și centrifugare	8,0 kg	
Consum de energie	Spălare și încălzire	220-240 V c.a./50 Hz	1900-2300 W
Rotații la centrifugare		1400 rpm	1200 rpm

Tip		Mașină de spălat cu încărcare frontală	
Denumire model		WW7*T**4***(*)	WW7*T**2***(*)
Dimensiuni	A (Lățime)	600 mm	
	B (Înălțime)	850 mm	
	C (Adâncime)	550 mm	
	D	635 mm	
	E	1072 mm	
Presiunea apei		50-1000 kPa	
Greutate netă		67,0 kg (WW**T*8***(*), WW**T*5***(*), WW**T*3***(*)) 65,0 kg (WW**T*0***(*))	
Capacitate de încărcare maximă	Spălare și centrifugare	7,0 kg	
Consum de energie	Spălare și încălzire	220-240 V c.a./50 Hz	1900-2300 W
Rotații la centrifugare		1400 rpm	1200 rpm

NOTĂ

- Designul și specificațiile se pot schimba fără notificare prealabilă, din motive de îmbunătățire a calității.
- Dimensiunile indicate aici pot fi ușor diferite de cele reale, în funcție de metoda de măsurare.

SAMSUNG



DC68-04204H-04

Перална машина

Модел: WW9*Т*****(*) / WW8*Т*****(*) / WW7*Т*****(*)

- Поздравления за вашата нова перална машина Samsung. Настоящото ръководство съдържа важна информация за монтирането, използването и грижата за вашия уред. Преди да започнете да използвате пералната машина, се запознайте с цялото ръководство, за да познавате със сигурност безопасния и ефективния начин за използване на функциите и функционалностите на вашата нова перална машина.
- За подробни инструкции относно монтажа и почистването на пералната машина, както и информация относно екопроектирането (съгласно Регламент (ЕС) 2019/2023) посетете уебсайта на Samsung (<http://www.samsung.com>), отидете на Поддръжка > Начална страница за поддръжка и въведете наименованието на модела. Или изтеглете и инсталирайте приложението SmartThings на мобилно устройство и отворете **HomeCare Wizard** от него, за да прочетете съвети и да разгледате ръководства.
- За да проверите името на модела на продукта си, погледнете съпътстващия продукт или окомплектования с него етикет.

Какво е включено

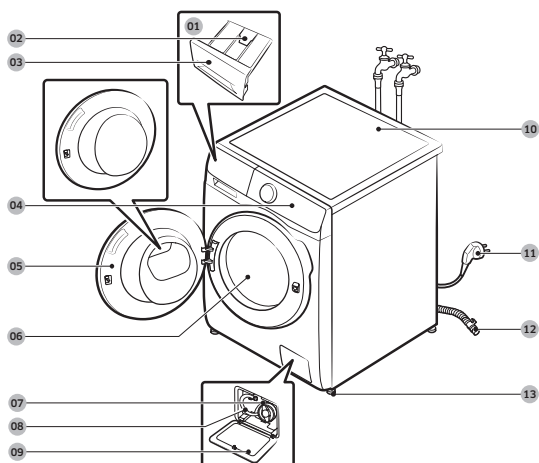

- 01 Ръчен диспенсер
- 02 Освобождаващ лост
- 03 Чекмедже за перилен препарат
- 04 Командно табло
- 05 Вратичка
- 06 Барабан
- 07 Филтър за остатъци
- 08 Тръба за аварийно източване
- 09 Капак на филтъра
- 10 Работен плот
- 11 Щцелел
- 12 Маркуч за източване
- 13 Крачета за нивелиране



Гачен ключ



Капачки за болтовете



Вогач за маркуча



Маркуч за студена вода



Маркуч за топла вода



Кутия за мечен перилен препарат

Принадлежности (не са включени)

- Комплект за поставяне на уредите един върху друг
 - SKK-DF (само за модели WW**Т5****, WW7*Т*****, WW8*Т6****, WW8*Т7****, WW9*Т6****, WW9*Т7****)
 - SK-DH (само за модели WW1*Т*****, WW8GT6****, WW8*Т6*6***, WW8*Т7*6***, WW**Т8****, WW**Т9****, WW9*Т6*6****)
 - Комплектът за поставяне на уредите един върху друг е необходим за разполагане на сушилня върху перална машина.

 **ЗАБЕЛЕЖКА**

- Гаечен ключ: За сваляне на транспортните болтове и нивелиране на пералната машина.
- Капачки за болтовете: За покриване на болтовете след изваждане на транспортните болтове. Предоставеният брой капачки за болтовете (от 3 до 6) зависи от модела.
- Водач за маркуча: За окачване на маркуча за източване в отводнителната тръба или мивката.
- Маркуч за студена/топла вода: За осигуряване на вода до пералната машина. (Маркучите за топла вода се предлагат само за някои модели.)
- Кутия за течен перилен препарат: За да използвате течен перилен препарат, налейте от него в отделението за перилен препарат

Информация за безопасността

Важни символи за безопасност

Какво означават иконите и означенията в това ръководство за потребителя:

 **ПРЕДУПРЕЖДЕНИЕ**

Рискове или небезопасни практики, които може да доведат до тежка телесна повреда, смърт и/или повреда на имущество.

 **ВНИМАНИЕ**

Рискове или небезопасни практики, които може да доведат до телесна повреда и/или повреда на имущество.

 **ЗАБЕЛЕЖКА**

Показва, че има риск от телесна повреда или повреда на имущество.

Тези предупредителни знаци са предназначени за предотвратяване на наранявания на вас и други лица.

Спазвайте ги стриктно.

След като прочетете това ръководство, запазете го на безопасно място за справки в бъдеще.

Преди да използвате уреда, прочетете всички инструкции.

Както при всяко оборудване, в което се използва електрически ток и движещи се части, и тук съществува потенциална опасност. За да работите безопасно с този уред, запознайте се с начина на експлоатация и бъдете внимателни, когато го използвате.

Важни мерки за безопасност

 **ПРЕДУПРЕЖДЕНИЕ**

За да намалите риска от пожар, електрически удар или нараняване на лица при използването на вашия уред, спазвайте основни предпазни мерки, включително:

1. Този уред не е предназначен за използване от лица (включително деца) с намалени физически, сетивни или умствени възможности, с недостатъчен опит и познания, освен ако не се наблюдават или са им дадени инструкции за употребата на уреда от лице, отговорно за тяхната безопасност.
2. **За използване в Европа:** Този уред може да се използва от деца на възраст 8 години и по-големи и лица с намалени физически, сетивни или умствени възможности или с недостатъчен опит и познания, ако се наблюдават или са им дадени инструкции относно безопасното използване на уреда и разбират съответните рискове. Децата не бива да си играят с уреда. Почистването и поддръжката от потребителя не трябва да се правят от деца без наблюдение.
3. Упражнявайте надзор върху децата, за да сте сигурни, че не си играят с уреда.
4. **За използване в Европа:** Деца на възраст по-малко от 3 години трябва да се държат далеч от уреда освен ако не са непрекъснато наблюдавани.
5. Ако захранващият кабел е повреден, той трябва да бъде заменен от производителя, негов сервизен представител или лице със сходна квалификация, за да се избегне риск.
6. Използвайте новите комплекти маркучи за свързване, предоставени с уреда – стари маркучи не трябва да се използват повторно.
7. За уреди с вентилационни отвори в основата се погрижете да няма килим, който да пречи на отворите.
8. **ВНИМАНИЕ:** За да се избегнат опасности поради нежелано нулиране на термостата, този уред не трябва да се захранва през външно устройство за превключване, например таймер, или да се свързва към вериги, за които има често спиране на електрозахранването.

9. Този уред е предназначен за използване само в домашни условия и не е предназначен за използване в условия като:

- кухненски помещения за персонала в магазини, офиси и други работни среди;
- ферми;
- от клиенти в хотели, мотели и други типове жилищни среди;
- стаи за гости; зони за общо използване в блокове или обществени перални.

Важни предупреждения при монтиране

ПРЕДУПРЕЖДЕНИЕ

Монтирането на този уред трябва да се извърши от квалифициран техник или сервиз.

- В противен случай може да възникне токов удар, пожар или експлозия, проблеми с уреда или наранявания.

Уредът е тежък, следователно го вдигайте внимателно.

Включете добре щепсела на електрозахранващия кабел в стенен контакт, който отговаря на местните спецификации за електрозахранване. Използвайте кабела само за този уред и не използвайте удължител.

- Споделянето на контакт с други уреди чрез използване на разклонител с кабел или чрез удължаване на кабела може да доведе до електрически удар или пожар.
- Проверете дали напрежението, честотата и амперажът на електрозахранването отговарят на спецификациите на продукта. В противен случай може да възникне електрически удар или пожар.

Периодично отстранявайте всякакви чужди тела, като прах или вода, от клемите на щепсела и точките на контакт, като използвате суха кърпа.

- Извадете щепсела от контакта и го почистете със суха кърпа.
- В противен случай може да възникне електрически удар или пожар.

Поставете щепсела в стенен контакт, като кабелът върви към пога.

- Ако поставите щепсела в контакта ориентиран обратно, електрическите проводници в кабела могат да се повредят и това да доведе до електрически удар или пожар.

Пазете всички опаковъчни материали далеч от деца, тъй като може да са опасни.

- Ако дете сложи на главата си някоя от торбите, това може да доведе до задушаване.

Ако уредът или щепселът или електрическият кабел са повредени, обърнете се към най-близкия сервиз.

Този уред трябва да бъде правилно заземен.

Не заземявайте уреда към газопровод, пластмасова водосточна тръба или телефонна линия.

- Това може да доведе до възникване на токов удар, пожар, експлозия или проблеми с уреда.
- Никога не включвайте кабел за електрозахранване в контакт, който не е правилно заземен, и се уверете, че е в съответствие с местната и национална нормативна уредба.

Не монтирайте този уред близо до топлинен източник или какъвто и да е запалим материал.

Не монтирайте този уред на място, което е влажно, мазно, прашно или изложено на пряка слънчева светлина или вода (канки гъжд).

Не монтирайте този уред на място, изложено на ниски температури.

- Заледяване или заскрежаване може да предизвика скъсване на маркучи.

Не монтирайте този уред на място, където има вероятност от теч на газ.

- Това може да доведе до електрически удар или пожар.

Не използвайте електрически трансформатор.

- Това може да доведе до електрически удар или пожар.

Не използвайте повреден щепсел, повреден захранващ кабел или разхлабен стенов контакт.

- Това може да доведе до електрически удар или пожар.

Не теглете или извивайте силно захранващия кабел.

Не извивайте или връзвайте захранващия кабел.

Не закачайте захранващия кабел на метален обект, не поставяйте тежки обекти върху захранващия кабел, не поставяйте захранващия кабел между предмети или не натискайте захранващия кабел в мястото зад уреда.

- Това може да доведе до електрически удар или пожар.

Когато изваждате щепсела от контакта, не го дърпайте за кабела.

- Извадете щепсела от контакта, като хванете самия щепсел.
- В противен случай може да възникне електрически удар или пожар.

Този уред трябва да се разположи в такова положение, че да има достъп до щепсела на захранването, крановете на водата и тръбите за източване.

При извършване на ремонт от неоторизиран доставчик на услуги, самостоятелно поправяне или извършване на непрофесионален ремонт на продукта, Samsung не носи отговорност за никакви възникнали повреди, наранявания или други проблеми, свързани с безопасността на продукта, причинени в резултат от опит за поправка на продукта, при което не са спазени внимателно настоящите инструкции за ремонт и поддръжка. Всяка повреда по продукта, причинена в резултат от извършен опит за поправка от страна на лице, различно от упълномощен сервизен доставчик на Samsung, няма да бъде обхваната от гаранцията.

Внимание при монтиране

ВНИМАНИЕ

Този уред трябва да бъде разположен така, че да има лесен достъп до щепсела.

- В противен случай може да възникне електрически удар или пожар поради утечка на ток.

Монтирайте уреда върху равен и твърд под, който може да издържи тежестта му.

- В противен случай може да възникнат необичайни вибрации, движение, шум или проблеми с уреда.

Важни предупреждения при използване

ПРЕДУПРЕЖДЕНИЕ

Ако уредът се наводни, веднага спрете подаването на вода, изключете електрозахранването и се свържете с най-близкия сервиз.

- Не пипайте щепсела с мокри ръце.
- В противен случай това може да предизвика електрически удар.

Ако уредът издава странен шум, мирише на изгоряло или от него излиза дим, изключете веднага щепсела от контакта и се свържете с най-близкия сервиз.

- В противен случай може да възникне електрически удар или пожар.

В случай на теч на газ (например пропан-бутан, метан и др.), проветрете незабавно помещението, без да пипате щепсела. Не пипайте уреда или захранващия кабел.

- Не използвайте електрически вентилатор.
- Една искра може да доведе до експлозия или пожар.

Преди да извърлите урега, свалете лоста на вратичката на пералната машина.

- Ако дете бъде оставено в урега, съществува риск от задушаване и смърт.

Преди да я използвате, се уверете, че сте премахнали частите от опаковката (гъби, стиропор), прикрепени към въното на пералната машина.

Не перете неща замърсени с бензин, керосин, бензен, разрежител за боя, спирт или други запалими или взривни вещества.

- Това може да доведе до електрически удар, пожар или експлозия.

Не отваряйте насила вратичката на пералната, докато работи (висока температура по време на пране/сушене/центрофугиране).

- Изтичащата вода от пералната машина може да предизвика изгаряния или плъзгане по пода. Това може да доведе до наранявания.
- Отварянето на вратичката със сила може да доведе до повреда на урега или нараняване.

Не пипайте щепсела с мокри ръце.

- Това може да доведе до електрически удар.

Не изключвайте урега чрез изваждане на щепсела на захранващия кабел, докато уредът работи.

- Повторно вкарване на щепсела на захранващия кабел в контакта може да доведе до искра и електрически удар или пожар.

Не позволявайте деца да влизат в пералната машина или да се качват върху нея.

- Това може да доведе до електрически удар, изгаряния или нараняване.

Не пъхайте ръка или метален предмет под пералната машина, докато работи.

- Това може да доведе до наранявания.

Не изключвайте щепсела на урега, като гърпате захранващия кабел. Винаги гържете здраво щепсела и го изгърпвайте право и директно от контакта.

- Повреда на захранващия кабел може да предизвика късо съединение, пожар и/или електрически удар.

Не се опитвайте да ремонтирате, разглобявате и видоизменяте урега сами.

- Не използвайте предпазители, различни от стандартните (например предпазители с медна или стоманена жичка и др.).
- Когато уредът трябва да се поправи или монтира повторно, се свържете с най-близкия сервизен център.
- В противен случай може да възникне токов удар, пожар, проблеми с урега или наранявания.

Ако маркучът за подаване на вода се разхлаби от крана и наводни урега, извадете щепсела на захранващия кабел от контакта.

- В противен случай може да възникне електрически удар или пожар.

Изваждайте щепсела на захранващия кабел, когато уредът няма да бъде използван продължително време или по време на гръмотевична буря.

- В противен случай може да възникне електрически удар или пожар.

Ако в пералната попадне чуждо тяло, извадете щепсела на захранващия кабел и се свържете с най-близкия център за обслужване на клиенти на Samsung.

- Това може да доведе до електрически удар или пожар.

Не позволявайте деца (или домашни любимци) да играят върху или във вашата перална машина. Вратичката на пералната машина не се отваря лесно отвътре и децата могат да се наранят сериозно, ако попаднат вътре.

Обърнете внимание при използването

ВНИМАНИЕ

Когато пералната машина е замърсена с чуждо тяло, като перилен препарат, кал, остатъци от храна и др., извадете щепсела на захранващия кабел и почистете пералната машина с влажна мека кърпа.

- В противен случай може да възникне промяна на цвета, деформация, повреда или поява на ръжда.

При силен удар е възможно предното стъкло да се счупи. Внимавайте, когато използвате пералната машина.

- При счупване на стъклото може да възникнат наранявания.

След продължителен период на неизползване, повреда на водоснабдяването или когато отново свързвате маркуча за подаване на вода, отворете крана за вода бавно.

- Налягането на въздуха в маркуча за подаване на вода или във водопроводната тръба може да доведе до повреда на някаква част или да предизвика теч.

Ако по време на работа възникне неизправност при източване, проверете дали има проблеми с източването.

- Ако пералната машина се използва, когато е наводнена поради проблем с източването, това може да доведе до електрически удар или пожар.

Вкарвайте гокрай прането в пералната машина, за да не бъде защипано от вратичката.

- Ако пране бъде защипано от вратичката, това може да доведе до повреда на прането или на пералната машина, както и да доведе до теч на вода.

Прекратете подаването на вода, когато пералната машина не се използва.

- Проверете дали винтовете на съединителя на маркуча за подаване на вода са затегнати добре.

Внимавайте гуменото уплътнение и стъклото на предната вратичка да не се замърсяват от чужди тела (отпазъци, влакна, косми и т.н.)

- Ако във вратичката се захване чуждо тяло или тя не е затворена добре, това може да доведе до теч на вода.

Преди да използвате уреда, отворете крана за подаване на вода и проверете дали съединителят на маркуча за подаване на вода е здраво затегнат и дали няма теч на вода.

- Ако винтовете на съединителя на маркуча за подаване на вода са разхлабени, това може да доведе до теч на вода.

Уредът, който сте закупили, е предназначен само за домашна употреба.

Използването на уреда за бизнес цели се счита за неправилно приложение. В този случай продуктът не се покрива от стандартната гаранция, предоставена от Samsung, и Samsung не носи отговорност за неизправности или повреди, причинени от такова неправилно използване.

Не се качвайте върху уреда и не поставяйте предмети върху уреда (например пране, запалени свещи, запалени цигари, кухненски съдове, химикали, метални предмети и др.).

- Това може да доведе до възникване на токов удар, пожар, проблеми с уреда или наранявания.

Не пръскайте повърхността на уреда с летливи препарати, например инсектициди.

- Освен че са вредни за хората, те могат също така да доведат и до електрически удар, пожар или проблеми с уреда.

Не поставяйте предмети, които генерират електромагнитни полета близо до пералната машина.

- Това може да доведе до нараняване поради неизправност.

Водата, източена по време на пране при висока температура или при цикъл на сушене, е гореща. Не докосвайте водата.

- Това може да доведе до изгаряния или наранявания.

Времето за отцеждане може да е различно в зависимост от температура на водата. Ако температурата на водата е прекалено висока, процесът на отцеждане ще започне след като водата се охлади.

Не перете, не центрофузирайте и не сушете непромокаеми сегалки, изтривалки или грехи (*), освен ако вашият уред няма специален цикъл за пране на такива неща.

(*): Вълнени завивки, гъждобрани, елечи за риболов, ски грейки, спални чували, непромокаеми чаршафи, облекла за изпотпяване, покривала за велосипеди, мотоциклети, автомобили и др.

- Не перете дебели или плътни килими, дори ако върху етикета им за третиране има знак за пране. Това може да доведе до наняване или повреда на пералната машина, стените, пода или дрехите поради прекомерни вибрации.
- Не перете постелки и изтритвалки с гумена подложка. Гумената подложка може да се отлепи и да залепне за вътрешността на барабана, което да доведе до неизправност, например при източване.

Не включвайте пералната машина, когато чекмеджето за перилен препарат е махнато.

- Това може да доведе до електрически удар или наняване поради теч на вода.

Не пипайте вътрешността на барабана по време на или непосредствено след сушене, тъй като е гореща.

- Това може да доведе до изгаряния.

Стъклената вратичка се нагорещява силно по време на цикъла на пране и сушене. Затова не трябва да я докосвате.

Също така, не разрешавайте на деца да израят в близост до пералната машина или да докосват стъклената ѝ вратичка.

- Това може да доведе до изгаряния.

Не пъхайте ръка в чекмеджето за перилния препарат.

- Това може да доведе до наняване, тъй като ръката ви може да бъде захваната от устройството за подаване на перилен препарат.

Ако използвате перилен препарат на прах, извадете кутията за течен перилен препарат (само при някои модели).

- В противен случай е възможно да протече вода през предната част на чекмеджето за перилен препарат.

Не слагайте в пералната машина други предмети (например обувки, остатъци от храна, животни) освен пране.

- Това може да доведе до повреда на пералната машина или наняване или смърт в случай на домашни животни, поради прекомерни аномални вибрации.

Не натискайте бутоните с остри предмети, като карфици, ножове, нокти и др.

- Това може да доведе до електрически удар или наняване.

Не перете пране, замърсено с масла, кремове или лосиони, които обикновено се продават в магазините за грижи за кожата или клиниките за масаж.

- Това може да доведе до деформиране на гуменото уплътнение и теч на вода.

Не оставяйте метални предмети, като безопасни игли или фиби, както и белина в барабана за продължително време.

- Това може да доведе до ръждясване на барабана.
- Ако по повърхността на барабана започне да се появява ръжда, използвайте препарат за почистване (неутрален) и гъба, за да я почистите. Никога не използвайте метална четка.

Не използвайте сух препарат за почистване директно и не перете, не изплаквайте или не центрофугирайте пране, замърсено със сух препарат за почистване.

- Това може да доведе до внезапно избухване или запалване, предизвикано от топлината от оксигурирането на маслото.

Не използвайте вода от уреди за охлаждане/нагряване на вода.

- Това може да доведе до проблеми с пералната машина.

Не използвайте естествен сапун за миене на ръце за пералната машина.

- Ако се втвърди и се натрупа във вътрешността на пералната машина, това може да причини проблеми с уреда, промяна на цвета, ръжда или неприятна миризма.

Слагайте чорапите и сутиените в мрежата за пране и ги перете заедно с другото пране.

Не перете в мрежата за пране големи неща като спално бельо.

- В противен случай може да възникне наняване поради прекомерни вибрации.

Не използвайте втвърден перилен препарат.

- Ако се натрупа във вътрешността на пералната машина, това може да доведе до теч на вода.

Уверете се, че гжобовете на грехите от прането са празни.

- Твърди, остри предмети, като монети, карфици, гвоздеи, винтове или камъни, могат да предизвикат сериозна повреда на уреда.

Не перете грехи с големи катарамии, копчета или други тежки метални предмети.

Сортирайте прането по цвят въз основа на това дали пуска и изберете препоръчания цикъл, температура на водата и допълнителни функции.

- Това може да доведе до обезцветяване или увреждане на тъканите.

Внимавайте да не захванете пръстите на децата с вратата, когато я затваряте.

- В противен случай това може да предизвика нараняване.

За да предотвратите миризмите и мухъла, след цикъл на пране оставайте вратата отворена, за да позволите на барабана да изсъхне.

За да предотвратите образуването на котлен камък, оставайте чекмеджето за перилен препарат отворено след цикъл на пране и го подсушавайте отвътре.

Важни предупреждения при почистване

ПРЕДУПРЕЖДЕНИЕ

Не чистете уреда, като го пръскате директно с вода.

Не използвайте силен препарат за почистване на киселинна основа.

Не използвайте бензен, разрежител или алкохол, за да почиствате уреда.

- Това може да доведе до промяна на цвета, деформации, повреди, електрически удар или пожар.

Преди почистване или техническо обслужване извадете щепсела от контакта.

- В противен случай може да възникне електрически удар или пожар.

Декларация за съответствие (само за мрежови модели)

- Можете да намерите информацията за обявяване за отворен код в ръководството за потребителя, регистрирано на уебсайта на Samsung.

Инструкция за ОЕЕО



Правилно третиране на изделието след края на експлоатационния му живот (Отпадъци от електрическо и електронно оборудване)

(Налично в страни със системи за разделно сметосъбиране)

Този знак, поставен върху изделието, неговите принадлежности или печатни материали, означава, че продуктът и принадлежностите (например зарядно устройство, слушалки, USB кабел) не бива да се изхвърлят заедно с другите битови отпадъци, когато изтече експлоатационният му живот. Отделяйте тези устройства от другите видове отпадъци и ги предавайте за рециклиране. Спазвайки това правило не излагате на опасност здравето на други хора и предпазвате околната среда от замърсяване, предизвикано от неконтролно изхвърляне на отпадъци. Освен това, подобно отговорно поведение създава възможност за повторно (екологично съобразно) използване на материалните ресурси.

Домашните потребители трябва да се свържат с търговеца на грешно, от когото са закупили изделието, или със съответната местна държавна агенция, за да получат подробни инструкции къде и кога могат да занесат тези устройства за рециклиране, безопасно за околната среда.

Корпоративните потребители следва да се свържат с доставчика си и да проверят условията на договора за покупка. Това изделие и неговите електронни принадлежности не бива да се смесват с другите отпадъци на търговското предприятие.

За информация относно мерките, които Samsung предприема по отношение на околната среда и задълженията във връзка със съблюдаване на нормативната уредба, например REACH, WEEE или използване на батерии, посетете нашата уеб страница с информация за устойчивостта на адрес www.samsung.com



Декларация за съответствие

С настоящото Samsung декларира, че това радиооборудване е в съответствие с Директива 2014/53/ЕС и със съответните законови изисквания, действащи във Великобритания. Пълният текст на декларацията за съответствие на ЕС и декларацията за съответствие на Великобритания е наличен на следния адрес: Официалната Декларация за съответствие може да бъде намерена на <http://www.samsung.com>, отидете на Поддръжка > Начална страница за поддръжка и въведете име на модел.



Макс. мощност на Wi-Fi предавателя: 20 dBm при 2,412 GHz – 2,472 GHz

Включване на Wi-Fi (само за мрежови модели)

Включването на Wi-Fi изразходва повече енергия. На места, където често се включва Wi-Fi, действителната консумация на енергия може да бъде по-голяма от указаните стойности в раздела на листа със спецификации.

1. Чукнете и задържете  за да включите пералната машина.
2. Чукнете и задържете .
 - 2-1. Пералната машина влиза в AP режим и се свързва със смартфона.
 - 2-2. Чукнете  за да потвърдите, че това е пералната машина.
 - 2-3. След като процесът на идентифициране завърши, пералната машина успешно се свързва с приложението.

ЗАБЕЛЕЖКА

Чукнете и задържете  за 3 секунди, за да влезете в меню **Системни функции**, завъртете кръглия диск за навигация, за да изберете Wi-Fi и чукнете , за да го изключите.

Монтиране

Спазвайте стриктно тези инструкции, за да гарантирате правилно монтиране на пералната машина и да избегнете инциденти по време на пране.

Изисквания относно монтажа

Електрозахранване и заземяване

Използвайте отделен токов кръг само за пералната машина.

Захранващият кабел на пералната машина има щепсел с три щифта, който гарантира правилно заземяване и трябва да се включва в правилно монтиран и заземен електрически контакт.

Посъветвайте се с квалифициран електротехник или сервизен техник, ако имате съмнения относно заземяването.

Не видоизменяйте оригиналния щепсел. Ако щепселът не влиза в контакта, повикайте квалифициран електротехник, който да монтира подходящ контакт.

ПРЕДУПРЕЖДЕНИЕ

- НЕ използвайте удължителен кабел.
- Използвайте само оригиналния захранващ кабел на пералната машина.
- НЕ свързвайте проводника за заземяване към пластмасови водопроводни тръби, газопроводни тръби или тръби за топла вода.
- Неправилно свързаните заземяващи проводници може да предизвикат токов удар.

Подаване на вода

Подходящото налягане на водата за тази перална машина е между 50 kPa и 1000 kPa. Налягане на водата под 50 kPa може да доведе до неплътното затваряне на водния клапан или може пълненето на барабана да отнеме повече време, в резултат на което пералната машина да се изключи. Крановете за вода трябва да са на разстояние до 120 см от задната част на пералната машина, за да могат предоставените маркучи за подаване на вода да стигнат до машината.

За да намалите риска от течове:

- Крановете за вода трябва да са лесно достъпни.
- Затваряйте крановете за вода, когато не използвате пералната машина.
- Проверявайте редовно за течове от фитингите на маркуча за подаване на вода.

ВНИМАНИЕ

Преди да използвате пералната машина за първи път, проверете за течове всички връзки при водния клапан и крановете.

Източване

Samsung препоръчва щранг с височина 60 – 90 см. Маркучът за източване трябва да е свързан през щипката за захващане към щранга и да пасва добре в щранга.



Погова настилка

За най-добри резултати пералната машина трябва да е монтирана върху твърд под. Дървените полове трябва да бъдат подсилени, за да бъдат сведени до минимум вибрациите и/или небалансираното натоварване. Мокетите и плочките с мека повърхност не поглъщат вибрациите и е възможно пералнята да семести леко по време на центрофугиране.



ВНИМАНИЕ

НЕ монтирайте пералната машина върху платформа или недовре укрепена конструкция.

Температура на водата

НЕ монтирайте пералната машина на места, където водата може да замръзне, тъй като в машината винаги остава малко вода във водните клапани, помпата и маркучите. Замръзналата вода в свързващите компоненти може да причини повреда на ремъците, помпата и други компоненти на пералната машина.

Монтиране в ниша

Минимални разстояния за стабилност при работа:

- Отстрани: 25 мм, горе: 25 мм, отзад: 50 мм, отпред: 550 мм

Ако пералнята и сушилната са монтирани на едно място, в предната част на нишата трябва да има поне 550 мм свободно пространство за въздух. Ако пералната машина се монтира самостоятелно, не е необходим специален отвор за въздух.

Погорбни инструкции за монтаж

СТЪПКА 1 Избор на място

Изисквания към мястото:

- Твърда, равна повърхност без мокет или погова настилка, които може да пречат на вентилацията
- Далеч от пряка слънчева светлина
- Достатъчно пространство за вентилация и окабеляване
- Околната температура е винаги над точката на замръзване на водата (0 °C)
- Далеч от източници на топлина



ЗАБЕЛЕЖКА

- За да предотвратите прекомерните вибрации по време на използване на пералнята, преди всичко се погрижете за стабилността.
- Монтирайте пералнята на здрава и равна погова настилка.
- Не монтирайте пералната машина върху меки полове или поводи покрития.
- Ако монтирате пералнята на гърбен под, монтирайте водоустойчив гърбен панел (мин. 1,18 инча / 30 мм) върху пода. Също така препоръчваме да монтирате пералната машина в ъгловия край на гърбения под.



СТЪПКА 2 Сваляне на транспортните болтове

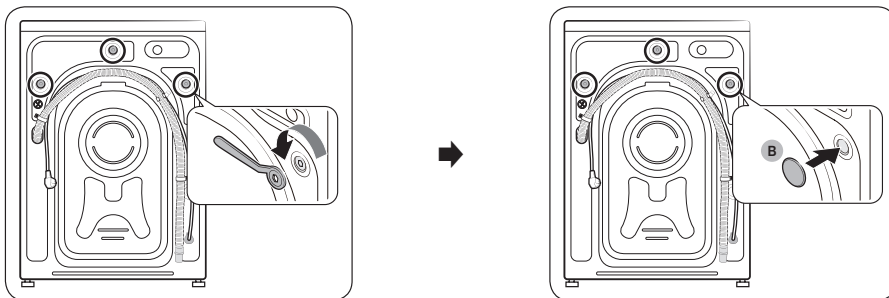

1. Разопаковайте продукта и свалете всички транспортни болтове.
2. Вкарайте тапите за болтове (B) в отворите (маркирани с кръгче на фигурата).

ЗАБЕЛЕЖКА

Броят на транспортните болтове може да е различен в зависимост от модела.

ПРЕДУПРЕЖДЕНИЕ

- За да избегнете наранявания, след като извадите транспортните болтове покрийте отворите с тапи за болтове. Не премествайте пералнята без транспортните болтове да са поставени на мястото си. Преди да преместите пералнята на друго място, окомплектовайте транспортните болтове. Съхранявайте транспортните болтове на сигурно място за бъдеща употреба.
- Опаковъчните материали могат да бъдат опасни за деца. Изхвърлете всички опаковъчни материали (полиетиленови плिकове, полистирен и т. н.) далече от достъпа на деца.

СТЪПКА 3 Регулиране на крачетата за нивелиране

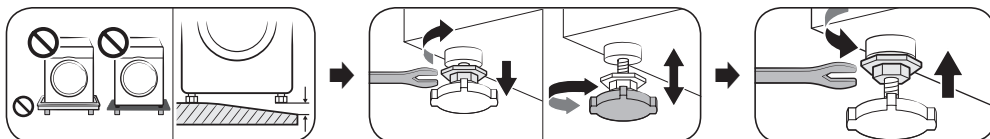

Нивелирайте пералната машина с помощта на нивелиращото краче. След като пералната машина е нивелирана, затегнете гайките с гаечен ключ.

ВНИМАНИЕ

Уверете се, че всички нивелиращи крачета са разположени на пода, за да не се движи пералнята или да генерира шум поради наличието на вибрации. След това проверете дали пералнята не се люлее. Ако пералната машина не се люлее повече, затегнете гайките.

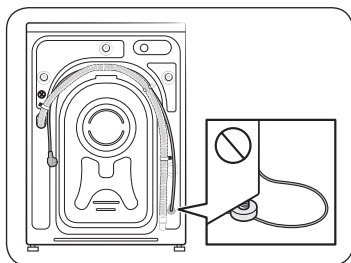

ВНИМАНИЕ

Задължително при монтажа на уреда е необходимо в никакъв случай нивелиращото краче да не притиска захранващия кабел.



СТЪПКА 4 Свързване на маркуча за подаване на вода

ЗАБЕЛЕЖКА

Настоящите инструкции се отнасят за резбован кран за вода. За по-подробни инструкции или указания за свързване на маркуча за вода към нерезбован кран за вода, моля, посетете уебсайта, поместен на корицата на това ръководство, и разгледайте ръководството онлайн.

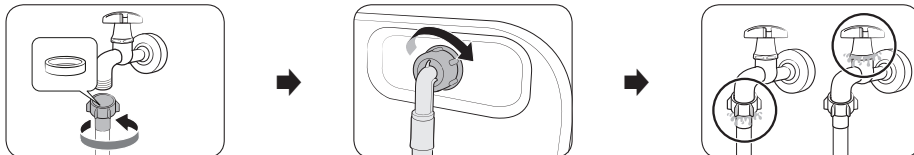

1. Свържете маркуча за вода към крана за вода и след това го завъртете надясно, за да се затегне. Свържете маркуча за вода към крана за вода и след това завъртете конектора по часовниковата стрелка, както е показано.

ВНИМАНИЕ

Преди да свържете маркуча за вода, проверете дали в съединителя на маркуча е поставена гумена шайба. Не използвайте маркуча, ако шайбата е повредена или липсва.

2. Свържете гругия край на маркуча за вода към входящия клапан на гърба на пералнята и след това го завъртете надясно, за да се затегне.
3. Бавно отворете крана за вода и проверете дали има течове около зоните на свързване. Ако има течове на вода, повторете стъпки 1 и 2.

ПРЕДУПРЕЖДЕНИЕ

Ако установите наличие на теч на вода, спрете работата на пералната машина и изключете захранващия кабел от контакта. След това се свържете със сервизен център на Samsung, ако има утичане от маркуча за вода, или се свържете с водопроводчик, ако има утичане от крана за вода. В противен случай това може да предизвика токов удар.

ВНИМАНИЕ

Не опъвайте силно маркуча за вода. Ако маркучът е твърде къс, заменете го с по-дълъг маркуч за високо налягане.

СТЪПКА 5 Разполагане на маркуча за оттичане

Маркучът за източване може да се разположи по три начина:

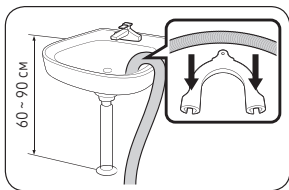

През ръба на мивката

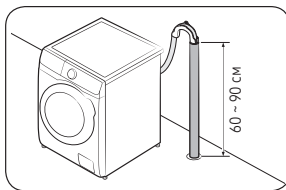

В тръба за източване

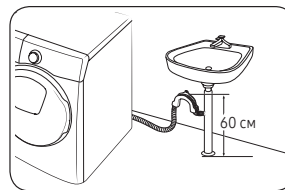

В разклонение на тръбата за източване на мивка

ВНИМАНИЕ

Преди да свържете тръбата за източване към канализационната тръба на мивката, махнете капача.





СТЪПКА 6 Включване

Включете захранващия кабел в електрически контакт, защитен с предпазител или подобен прекъсвач на електрическата верига. След това натиснете и задръжте  3 секунди, за да включите пералната машина.

ЗАБЕЛЕЖКА

- Преди да перете грехи за пръв път, трябва да изпълните един пълен цикъл на изпирание без поставени грехи в барабана.
- Ако дисплеят не реагира на входящите сигнали. Свалете стикера.

Направете калибрация

- Първоначалната настройка включва процеса на калибриране, който се изпълнява след като изберете език. Преди да можете да използвате пералната машина, трябва да продължите с калибрирането.
- Изпразнете барабана и натиснете, за да започнете  калибрирането.
- След като калибрирането приключи, захранването се изключва и след това се включва автоматично.
- Ако искате да подновите калибрирането, натиснете и задръжте , за да влезете в системата и изберете Calibration (Калибриране).

Ръчен диспенсер

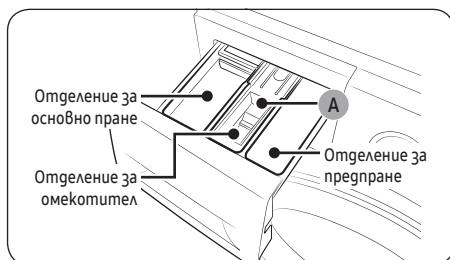

1. **Отделение за предпране:** Поставете препарат за предпране.
2. **Отделение за основно пране:** Поставете перилен препарат за основно пране, омекотител на водата, перилен препарат за накуване, белина и/или препарат за отстраняване на петна.
3. **Отделение за омекотител:** Поставете добавки като омекотител за тъкани. Не надвишавайте максималната линия (A).

ВНИМАНИЕ

Пералната машина спира да работи, ако отворите чекмеджето за перилния препарат, докато то се пълни с вода.

Операции

За подробна информация относно употребата на пералната машина, прегледайте листа с указания, предоставен към уреда. (Ръководство за работа с перална машина)

ЗАБЕЛЕЖКА

Имената на цикъла и функцията в това ръководство може да се различават от тези на вашия продукт.

Списък с цикли и опции

Цикъл

Eco 40-60	Cotton (Памук)	AI Wash (AI пране)	15' Quick Wash (15-минутна програма за бързо пране)
Super Speed (Супер скорост)	Intense Cold (Интензивно стужено)	Wool (Вълна)	Bedding (Спално бельо)
Outdoor (Върхни дрехи)	Shirts (Ризи)	Towels (Хавлици)	Hygiene Steam (Пара за хигиенизиране)
Baby Care (Грижа за детето)	Rinse+Spin (Изплакване+центрофуга)	Drain/Spin (Изцеждане/центрофуга)	Drum Clean+ (Почистване на барабана+)
Drum Clean (Почистване на барабана)	Cloudy Day (Облачен ден)	Activewear (Активно облекло)	Colours (Цветно)
Synthetics (Синтетика)	Delicates (Фино)	Denim (Дънков плам)	Silent Wash (Тихо пране)
Mixed Load (Смесено пране)			

- Drum Clean+ (Почистване на барабана+)/Drum Clean (Почистване на барабана)**
Не използвайте препарати за почистване, за да почистите барабана. Остатъците от препарати в барабана могат да повредят пералната машина или барабана ѝ.
 - Drum Clean+ (Почистване на барабана+): Само при моделите WW**T9****, WW**T8****, WW**T7****, WW**T6****
 - Drum Clean: (Почистване на барабана): Само при моделите WW**T5****
- Super Speed (Супер скорост):** Само при моделите WW**T9****, WW**T8****, WW**T7****, WW**T6****
- Mixed Load (Смесено пране):** Само при моделите WW**T5****
- AI Wash (AI пране):** Само при моделите WW**T98****, WW**T93****

ЗАБЕЛЕЖКА

Действителното време за пране може да се различава от очакваното, което първоначално се показва на контролния панел след като сте избрали съответния цикъл.

Допълнителни функции

Натиснете , за да изберете опция от следните.

Quick Drive (Бърз цикъл)	Prewash (Прегпране)	Intensive (Интензивно)	Bubble Soak (Накусване с пяна)
My Cycles (Моите цикли)	Delay End (Отложено завършване)	Child Lock (Заклучване за деца)	

- Child Lock (Заклучване за деца):** Изберете O, за да заключите всички бутони с изключение на бутона .
- Quick Drive (Бърз цикъл):** Само при моделите WW**T8****, WW**T7****
- Delay End (Отложено завършване):** Можете да зададете пералната машина да завърши прането ви автоматично в по-късен момент, като изберете забавяне от 1 до 24 часа (на стъпка от 1 час). Показаният час означава времето, когато ще бъде завършено прането.

Системни функции

Докоснете и задържете  за 3 секунди, за да влезете в менюто на системните функции, за да промените следните опции.



AI Pattern (AI шаблон)	Alarm (Аларма)	Calibration (Калибриране)	Wi-Fi
Language (Език)	Factory Reset (Фабрично нулиране)		

- **Alarm (Аларма):** Можете да включите или изключите мелодията за завършване на цикъла. Другите звуци обаче остават активни.
- **Smart Control (Умно управление):** За да разрешите управлението на своя уред, активирайте Умно управление.

AddWash (само за валидните модели)

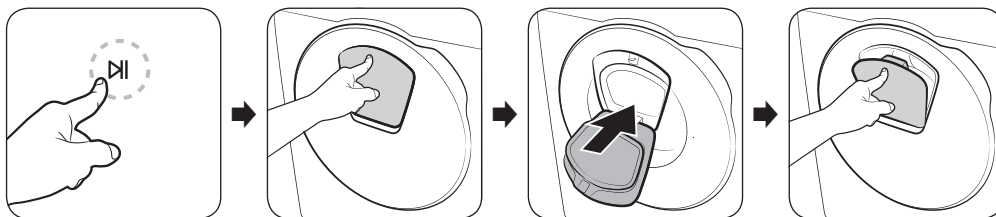
За да добавите пране след като цикълът на изпирание вече е стартирал, използвайте вратичката на AddWash.



1. Изберете  за да спрете цикъл на пране.
2. За да отключите вратичката на AddWash, я натиснете в горната ѝ част. При натискане на вратичката тя ще се премести леко навътре и след това ще се отвори.
3. Отворете изцяло вратичката на AddWash и след това добавете прането, което искате, през вратичката на AddWash в барабана.
4. Повдигнете вратичката на AddWash обратно на мястото ѝ, след което я заключете, като за целта я натиснете в горната ѝ част и задържете, докато чуete щракване. След това натиснете отново , за да подновите цикъла на пране.

ЗАБЕЛЕЖКА

Водата в барабана няма да протече, ако Add Door е затворена правилно. Около вратичката на AddWash могат да се формират водни капки, но те няма да протекат от вътрешността на барабана. Това е нормално.

Вратичката на AddWash не се отваря и се появява съобщението AddWash door is open (Вратичката на AddWash е отворена).

Това съобщение се появява, ако опитвате да отворите вратичката на AddWash, докато машината работи. Машината засича, че вратичката на AddWash е леко отворена, при което спира работа от съображения за безопасност.

Ако това се случи, затворете вратичката на AddWash и изберете , за да подновите работата на машината.

В кои случаи не мога да отворя вратичката на AddWash?

Не можете да отворите вратичката на AddWash в следните случаи:

- Когато вътрешната температура е над 50 °C.
- Докато се изпълнява цикъл за почистване на барабана, например Drum Clean+ (Почистване на барабана+). При тези цикли в барабана няма поставено пране.

ВНИМАНИЕ

Не опитвайте да отваряте вратичката на AddWash, докато се изпълнява процес на сушене или врене. Съществува риск през нея да се изпусне навън гореща пара.



SmartThings

Wi-Fi връзка

От своя смартфон или таблет преминете до **Settings (Настройки)**, активирайте безжичната връзка и изберете AP (точка на достъп).

- Този уред поддържа протоколи Wi-Fi 2,4 GHz.

Изтегляне

Открийте приложението SmartThings в магазин за приложения (Google Play Store, Apple App Store, Samsung Galaxy Apps), като за търсенето използвате ключова дума "SmartThings". Изтеглете и инсталирайте приложението на свое устройство.



ЗАБЕЛЕЖКА

С оглед подобряване на функционалността приложението може да бъде променяно без предизвестие.

Влизане

Най-напред трябва да влезете в профила си в SmartThings с данните си за достъп до профила ви в Samsung.

Изпълнете следните стъпки в приложението, за да създадете нов профил в Samsung. За да създадете профил, не е необходимо друго приложение.



ЗАБЕЛЕЖКА

Ако имате профил в Samsung, използвайте него за влизане. Ако смартфонът ви или таблет Samsung са регистрирани, влизате автоматично.

За да регистрирате своя уред в SmartThings

1. Смартфонът или таблетът ви трябва непременно да са свързани към безжична мрежа. Ако не са, отидете в **Settings (Настройки)**, активирайте безжичната връзка и изберете AP (точка на достъп).
2. Отворете SmartThings на своя смартфон или таблет.
3. Ако виждате съобщението „A new device is found. (Открито е ново съобщение.)“, изберете **Add (Добавете)**.
4. Ако не се появи никакво съобщение, изберете + и след това изберете своя уред от списъка с налични устройства. Ако вашият уред не се намира в списъка, изберете **Device Type (Тип устройство) > Specific Device Model (Специфичен модел устройство)** и въведете ръчно модела на вашия уред.
5. Регистрирането на уред в приложението SmartThings става по следния начин.
 - a. Добавете уреда си в SmartThings. Проверете дали уредът ви е включен в SmartThings.
 - b. След като регистрацията завърши, уредът ви ще се появи във вашата смартфон или таблет.

Умно управление

След като свържете уреда към SmartThings, можете да го управлявате дистанционно.

След като сте заредили прането и сте затворили вратата. Изберете **Smart Control (Умно управление)** и с помощта на приложението SmartThings ще можете удобно да управлявате пералната си машина, да добавяте изплакване, центрофугиране или цикли на сушене.



Поддръжка

За инструкции относно почистване на пералнята, посетете уебсайта, който ще откриете на корицата на това ръководство, и прегледайте ръководството онлайн.

Почистване

Аварийно източване

При спиране на тока източете водата вътре в барабана, преди да извадите прането.

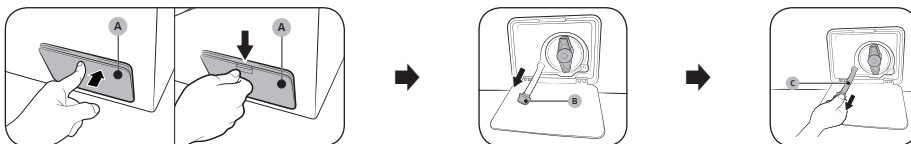

1. Изключете и извадете щепсела на пералната машина от контакта.
2. Отворете **капака на филтъра (A)**.
 - ТИП 1: Внимателно натиснете горната част на **капака на филтъра (A)**, за да отворите.
 - ТИП 2: Натиснете надолу ключалката на **капака на филтъра (A)**, за да отворите.
3. Поставете голям празен контейнер около **капака** и издърпайте **тръбата за аварийно източване**, така че да влезе в контейнера, докато държите **капачката на тръбата (B)**.
4. Отворете **капачката на тръбата** и оставете водата в **тръбата за аварийно източване (C)** да изтече в контейнера.
5. Когато сте готови, върнете **капачката** и поставете обратно **тръбата**. След това затворете **капака на филтъра**.



ЗАБЕЛЕЖКА

Използвайте голям контейнер, тъй като водата в барабана може да е повече от очакваното количество.

Филтър за остатъци

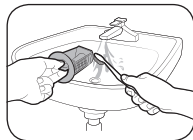

1. Изключете пералната машина и извадете захранващия кабел.
2. Източете оставащата в барабана вода. (За подробна информация разгледайте раздела **Аварийно източване**.)
3. Отворете **капака на филтъра**.
 - ТИП 1: Внимателно натиснете горната част на **капака на филтъра**, за да отворите.
 - ТИП 2: Натиснете надолу ключалката на **капака на филтъра**, за да отворите.
4. Завъртете копчето на филтъра за остатъци наляво и източете остатъчната вода.
5. Почистете филтъра за остатъци с мека четка. Внимавайте перката на помпата за източване зад филтъра да не е блокирана.
6. Поставете обратно филтъра за остатъци и завъртете копчето на филтъра надясно.

Вратичка на AddWash (само за приложимите модели)

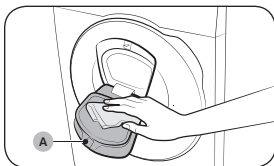

1. Отворете вратичката на AddWash.
2. Използвайте влажна кърпа, за да почистите вратичката на AddWash.
 - Не използвайте почистващи препарати. Може да възникне обезцветяване.
 - Внимавайте, когато почиствате гумената подложка и **заключващия механизъм (A)**.
 - Избърсвайте редовно праха от областта на вратата.
3. Избършете и затворете вратичката на AddWash, докато чуете щракване.

Отстраняване на неизправности

Ако възникне проблем, проверете информационното съобщение на LCD екрана и следвайте екранните инструкции. Ако проблемът не бъде отстранен, се обърнете към местния център за обслужване.

Контролни точки

При проблем с пералната машина първо направете справка в таблицата по-долу и опитайте предложените решения.

Проблем	Действие
Не стартира.	<ul style="list-style-type: none"> Проверете дали пералната машина е включена в контакта. Уверете се, че вратата е затворена добре. Уверете се, че крановете за вода са отворени. Изберете ▷ за да включите пералната машина. Уверете се, че не е активирана функцията Child Lock (Заклучване за деца). Преди пералната машина да започне да се пълни, тя ще издаде серия щракащи звуци за проверка на заключването на вратата и бързо източване. Проверете предпазителя или нулирайте прекъсвача на веригата. Проверете дали се подава правилно напрежение. Установено е ниско напрежение. <ul style="list-style-type: none"> Проверете дали е включен захранващият кабел. Уверете се, че няма захванато пране във вратата. Съобщението AddWash door is open (Вратичката на AddWash е отворена) се появява, когато отворите вратичката на AddWash, без да сте натиснали ▷ . Ако това стане, направете едно от следните неща: <ul style="list-style-type: none"> Натиснете вратичката на AddWash, за да затворите правилно. След това натиснете ▷ и опитайте отново. За да добавите пране, отворете вратичката на AddWash и поставете пране. Затворете добре вратичката на AddWash. След това изберете ▷ за да подновите работата.
Подава се недостатъчно количество вода или не се подава вода.	<ul style="list-style-type: none"> Отворете докрай крана за вода. Уверете се, че вратата е затворена добре. Проверете дали маркучът за подаване на вода не е замръзнал. Проверете дали маркучът за подаване на вода не е огънат или запушен. Проверете дали налягането на водата е достатъчно. Уверете се, че крановете за студена и топла вода са свързани правилно. Почистете мрежестия филтър, тъй като може да е запушен.
След цикъла остава препарат в чекмеджето за перилен препарат.	<ul style="list-style-type: none"> Проверете дали пералната машина работи при достатъчно налягане на водата. Уверете се, че перилният препарат е поставен в центъра на чекмеджето за перилен препарат. Уверете се, че капачката за изплакване е поставена правилно. Ако използвате гранулиран перилен препарат, селекторът за перилен препарат трябва да е в горно положение. Свалете капачката за изплакване и почистете чекмеджето за перилен препарат.



Проблем	Действие
Вибрира прекомерно или издава шум.	<ul style="list-style-type: none"> Уверете се, че пералната машина е монтирана върху равен, твърд на под, който не е хлъзгав. Ако подът не е равен, използвайте крачетата за нивелиране, за да регулирате височината на пералната машина. Уверете се, че транспортните болтове са свалени. Проверете дали пералната машина не се допира до друг предмет. Проверете дали зареденото пране е балансирано. Моторът може да издава шум при нормална работа. Гашчиризони и грехи с метални аксесоари могат да причиняват шум по време на пране. Това е нормално. Метални предмети като монети може да причиняват шум. След пране извадете тези предмети от барабана или филтъра. Преразпределете прането. Ако само една греха се нуждае от пране, например хавлия за баня или джинси, резултатът от заключителното центрофугиране може да не е задоволителен и на дъспеля да се появи съобщение за грешка "U6".
Не изцеждайте и не центрофугирайте.	<ul style="list-style-type: none"> Уверете се, че маркучът за източване не е прегънат никъде – до системата за източване. При запушване в системата за източване се свържете със сервизен център. Проверете дали филтърът за остатъци не е запушен. Затворете вратичката и чукнете ▷ . За вашата безопасност, пералната машина няма да центрофугира или да върти барабана, ако вратата не е затворена. Уверете се, че маркучът за източване не е замръзнал или подпушен. Уверете се, че маркучът за източване е свързан със системата за източване и не е запушен. Ако към пералнята не се подава достатъчна мощност, тя временно няма да изцежда или центрофугира. Веднага щом започне да се подава достатъчна мощност, пералнята ще работи нормално. Уверете се, че маркучът за източване е в правилно положение, в зависимост от типа свързване. Почистете филтъра за остатъци, тъй като може да е подпушен.
Вратата не се отваря.	<ul style="list-style-type: none"> Изберете ▷ за да спрете пералната машина. Освобождаването на механизма за заключване на вратата може да отнеме известно време. Вратата не може да се отвори до 3 минути след спирането на пералната машина или изключването на захранването. Проверете дали е източена всичката вода от барабана. Вратата не може да се отвори, ако в барабана е останала вода. Източете водата от барабана и отворете ръчно вратата. Проверете дали лампичката за заключване на вратата е изключена. Лампичката за заключване на вратата се изключва, след като машината източва водата.
Прекалено много пяна.	<ul style="list-style-type: none"> Проверете дали използвате препоръчителния тип перилен препарат, според случая. Използвайте високоефективен перилен препарат, за да избегнете образуването на излишна пяна. Слагайте по-малко перилен препарат, ако водата е мека или прането е малко или леко замърсено. Не е препоръчително да използвате нискоефективен перилен препарат.
Не може да се добави още перилен препарат.	<ul style="list-style-type: none"> Проверете дали вече добавените перилен препарат и омекотител за тъкани не са над максималното ниво.





Проблем	Действие
<p>Машината спира.</p>	<ul style="list-style-type: none"> • Включете захранващия кабел в контакт, в който има напрежение. • Проверете препазителя или нулирайте прекъсвача на веригата. • Затворете вратата и натиснете D, за да стартирате пералната машина. За вашата безопасност, пералната машина няма да центрофузира или да върти барабана, ако вратата не е затворена. • Преди пералната машина да започне да се пълни, тя ще издаде серия щракащи звуци за проверка на заключването на вратата и бързо източване. • Може да има пауза или период на накуване в цикъла. Изчакайте за малко и пералната машина може да започне. • Уверете се, че мрежестият филтър на маркучите за подаване на вода при крановете за вода не е запушен. Почиствайте периодично мрежестия филтър. • Ако към пералнята не се подава достатъчна мощност, тя временно няма да изцежда или центрофузира. Веднага щом започне да се подава достатъчна мощност, пералнята ще работи нормално.
<p>Пълни се с вода с грешната температура.</p>	<ul style="list-style-type: none"> • Отворете докрай и гвата крана. • Уверете се, че избирането на температура е правилно. • Уверете се, че маркучите са свързани към правилните кранове. Промийте тръбите за вода. • Уверете се, че водният нагревател е настроен да осигурява минимум 49 °C температура на водата при крана. Проверете също капацитета и скоростта на възстановяване на водния нагревател. • Разкачете маркучите и почистете мрежестия филтър. Мрежестият филтър може да е запушен. • Докато пералната машина се пълни, температурата на водата може да се промени, тъй като функцията за автоматичен контрол на температурата проверява температурата на входящата вода. Това е нормално. • Докато пералната машина се пълни, може да усетите преминаване само на гореща и/или само на студена вода през дозатора, когато са избрани студена или топла температура. Това е нормална работа на функцията за автоматичен контрол на пералната машина, при която пералната машина определя температурата на водата.
<p>Прането е мокро в края на цикъла.</p>	<ul style="list-style-type: none"> • Използвайте висока или много висока скорост на центрофузиране. • Използвайте високоефективен перилен препарат, за да намалите образуването на излишна пяна. • Зареденото пране е прекалено малко. Малките количества пране (едно или две неща) може да не се балансират добре и да не се центрофузират напълно. • Уверете се, че маркучът за източване не е прегънат или запушен.
<p>Изтича вода.</p>	<ul style="list-style-type: none"> • Уверете се, че вратата е затворена добре. • Уверете се, че всички връзки на маркучите са затегнати. • Уверете се, че краят на маркуча за източване е поставен правилно и фиксиран към системата за източване. • Избягвайте претоварване. • Използвайте високоефективен перилен препарат, за да избегнете образуването на излишна пяна. • Проверете маркуча за източване. <ul style="list-style-type: none"> - Уверете се, че краят на маркуча за източване не е поставен на пода. - Уверете се, че маркучът за източване не е запушен.

Опстраняване на неизправности



Проблем	Действие
Има миризми.	<ul style="list-style-type: none"> В гнездата остава пяна и това може да доведе до неприятни миризми. Периодично изпълнявайте цикъла за почистване, за да дезинфекцирате машината. Почистете уплътнението на вратата (диафрагмата). След края на цикъла подсушете вътрешността на пералната машина.
Не се виждат мехурчета (само за моделите с мехурчета).	<ul style="list-style-type: none"> Ако в барабана има твърде много неща, може да не успеете да видите мехурчетата. Ако прането е силно замърсено, може да не се образуват мехурчета.
Мога ли да отворя вратичката на AddWash по всяко време?	<ul style="list-style-type: none"> Вратичката на AddWash може да се отвори само когато  се появи индикаторът. Обаче тя не се отваря в следните случаи: <ul style="list-style-type: none"> Когато протича процесът на врене или сушене и вътрешната температура е висока Ако задаете Child Lock (Заклучване за деца) от съображения за безопасност Когато барабанът цикълът на пране или сушене в барабана работят и не включват допълнително пране.
На дисплея се появява съобщение, което предупреждава, че диспенсерът е отворен.	<ul style="list-style-type: none"> Проверете дали чекмеджето за перилен препарат е затворено правилно. <ul style="list-style-type: none"> Отворете чекмеджето за перилен препарат и го затворете обратно. Проверете дали е затворено правилно.
По-голяма продължителност на пране	<ul style="list-style-type: none"> Действителното време за пране може да се различава от очакваното, което първоначално се показва на контролния панел след като сте избрали съответния цикъл.

- Ако проблемът не бъде отстранен, се обърнете към център за обслужване. Контактите на централите за обслужване се намират върху етикета, съпътстващ продукта.
- Samsung не носи отговорност за каквито и да било повреди по продукта, наранявания или други проблеми във връзка с безопасността на продукта, причинени в резултат на ремонт, при който не са спазени инструкциите в настоящите ръководства за ремонт. Всяка повреда по продукта, причинена в резултат на извършен опит за ремонт (от който и да било, различен от упълномощен сервизен доставчик на Samsung), също няма да бъде обхваната от гаранцията.

ВНИМАНИЕ

Размразяване на пералната машина

Пералната машина може да замръзне при температура под 0 °C.

- Изключете пералната машина и извадете захранващия кабел.
- Полейте топла вода върху крана за водата, за да разхлабите маркуча за вода.
- Разкачете маркуча за подаване на вода и го натопете в топла вода.
- Налейте топла вода в барабана на пералната машина и я оставете да престои 10 минути.
- Свържете отново маркуча за вода към крана за водата.

Спецификации

Опазване на околната среда

- Този уред е произведен от материали, годни за рециклиране. Ако решите да изхвърляте този уред, спазвайте действащата нормативна уредба за изхвърляне на отпадъци. Отрежете захранващия кабел, така че уредът да не може да се включва в захранване. Свалете вратичката, така че в уреда да не може да останат затворени животни или малки деца.
- Не превишавайте количествата перилен препарат, препоръчвани в инструкциите на производителите.
- Използвайте препарати за премахване на петна и избелители преди цикъла на пране само когато е строго необходимо.
- Пестете вода и електроенергия чрез пране само на пълно зареждане (точното количество зависи от използвания цикъл).

Консумация на енергия в режим на готовност

Консумация на ел. енергия	Изключен режим	0,50 W
	Режим на готовност на мрежата	2,00 W
	Продължителност от време в режим на готовност на мрежата (Wi-Fi)	10 мин.

Лист със спецификации

"*" Звездичка означава вариант на модел, който може да се променя чрез заместване с (0-9) или (A-Z).

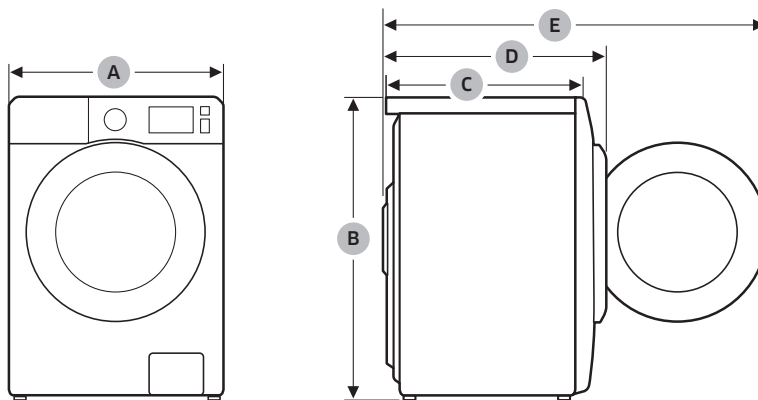

Тип		Перална машина с предно зареждане	
Име на модел		WW9*Т*****(*)	
Размери	A (Ширина)	600 мм	
	B (Височина)	850 мм	
	C (Дълбочина)	550 мм	
	D	635 мм	
	E	1072 мм	
Налягане на водата		50-1000 kPa	
Нето тегло		67,0 kg (WW**Т*8*****(*), WW**Т*5*****(*), WW**Т*3*****(*)) 65,0 kg (WW**Т*0*****(*))	
Максимален капацитет на зареждане		Пране и центрофузиране	9,0 kg
Консумация на ел. енергия	Пране и нагряване	AC 220-240 V/50 Hz	1900-2300 W
Обороти на центрофугата		1400 об/мин	

Тип			Перална машина с предно зареждане	
Име на модел			WW8*Т**4***(*)	WW8*Т**2***(*)
Размери	А (Ширина)		600 мм	
	В (Височина)		850 мм	
	С (Дълбочина)		550 мм	
	D		635 мм	
	E		1072 мм	
Налягане на водата			50-1000 kPa	
Нето тегло			67,0 kg (WW**Т*8***(*), WW**Т*5***(*), WW**Т*3***(*)) 65,0 kg (WW**Т*0***(*))	
Максимален капацитет на зареждане		Пране и центрофузиране	8,0 kg	
Консумация на ел. енергия	Пране и нагряване	AC 220-240 V/50 Hz	1900-2300 W	
Обороти на центрофугата			1400 об/мин	1200 об/мин

Тип			Перална машина с предно зареждане	
Име на модел			WW7*Т**4***(*)	WW7*Т**2***(*)
Размери	А (Ширина)		600 мм	
	В (Височина)		850 мм	
	С (Дълбочина)		550 мм	
	D		635 мм	
	E		1072 мм	
Налягане на водата			50-1000 kPa	
Нето тегло			67,0 kg (WW**Т*8***(*), WW**Т*5***(*), WW**Т*3***(*)) 65,0 kg (WW**Т*0***(*))	
Максимален капацитет на зареждане		Пране и центрофузиране	7,0 kg	
Консумация на ел. енергия	Пране и нагряване	AC 220-240 V/50 Hz	1900-2300 W	
Обороти на центрофугата			1400 об/мин	1200 об/мин

ЗАБЕЛЕЖКА

- Конструкцията и характеристиките са предмет на промяна без уведомление за целите на подобрене на качеството.
- Посочените тук размери може леко да се различават от действително измерените стойности в зависимост от използвания метод на измерване.

SAMSUNG



DC68-04204H-04

Pračka

Model: WW9*T*****(*) / WW8*T*****(*) / WW7*T*****(*)

- Gratulujeme vám k pořízení nové pračky Samsung. Tato příručka obsahuje důležité informace o instalaci, používání a údržbě vašeho spotřebiče. Před použitím pračky si tuto příručku důkladně přečtěte a dbejte na to, abyste věděli, jak bezpečně a efektivně ovládat funkce, které vaše nová pračka nabízí.
- Podrobné pokyny ohledně instalace a čištění pračky a informace o ekologickém designu (v souladu s (EU)2019/2023) najdete na webu společnosti Samsung (<http://www.samsung.com>). Zde přejděte na stránku Podpora > Úvodní stránka a zadejte název modelu. Nebo si do svého mobilního zařízení stáhněte a nainstalujte aplikaci SmartThings a následně v ní otevřete nabídku HomeCare Wizard (Průvodce HomeCare), kde najdete tipy a návody.
- Chcete-li zjistit název modelu výrobku, podívejte se na štítek přiložený k výrobku nebo připevněný na výrobku.

Co je součástí balení výrobku

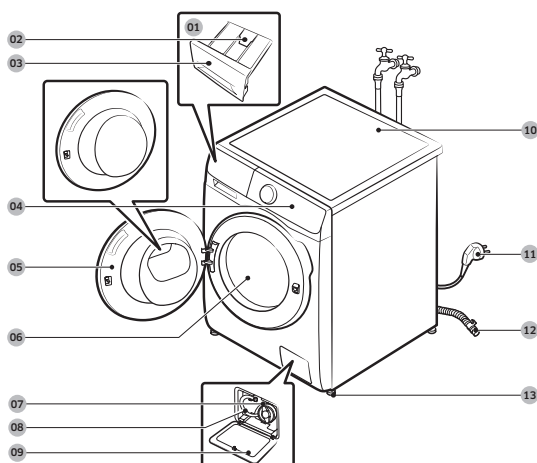

- 01 Ruční dávkovač
- 02 Uvolňovací páčka
- 03 Zásuvka pro prací prostředek
- 04 Ovládací panel
- 05 Dvířka
- 06 Buben
- 07 Filtr nečistot
- 08 Nouzová vypouštěcí trubice
- 09 Kryt filtru
- 10 Pracovní plocha
- 11 Zástrčka napájecího kabelu
- 12 Vypouštěcí hadice
- 13 Vyrovnávací nožky



Maticový klíč



Krytky šroubů



Držák hadice



Hadice na studenou vodu



Hadice na teplou vodu



Přepážka na tekutý prací prostředek

Příslušenství (není součástí dodávky)

- Sada pro stohování
 - SKK-DF (pouze modely WW**T5****, WW7*T****, WW8*T6****, WW8*T7****, WW9*T6****, WW9*T7****)
 - SK-DH (pouze modely WW1*T****, WW8GT6****, WW8*T6*6***, WW8*T7*6***, WW**T8****, WW**T9****, WW9*T6*6***)
 - Sada pro stohování je zapotřebí k tomu, aby bylo možné postavit sušičku na pračku.

 **POZNÁMKA**

- Maticový klíč: Slouží k demontáži přepravních šroubů a vyrovnání pračky.
- Krytky šroubů: Slouží k zakrytí otvorů po demontáži přepravních šroubů. Množství dodaných krytek šroubů (3 až 6) závisí na modelu.
- Držák hadice: Slouží k zavěšení vypouštěcí hadice ve výlevce nebo umyvadle.
- Hadice na teplou/studenou vodu: Slouží k přívodu vody do pračky. (Hadice na teplou vodu jsou pouze pro příslušné modely.)
- Přepážka na tekutý prací prostředek: Chcete-li používat tekutý prací prostředek, vložte ji do přihrádky na prací prostředek.

Bezpečnostní informace

Důležité bezpečnostní symboly

Význam ikon a označení v této uživatelské příručce:

 **VAROVÁNÍ**

Rizika nebo nebezpečné zacházení, které mohou způsobit škodu na majetku, vážná zranění osob nebo smrt.

 **UPOZORNĚNÍ**

Rizika nebo nebezpečné zacházení, které mohou způsobit škodu na majetku a/nebo zranění osob.

 **POZNÁMKA**

Znamená, že existuje riziko zranění osob nebo škody na majetku.

Tyto výstražné značky jsou v příručce uvedeny za účelem prevence zranění osob.

Dodržujte přesně dané pokyny.

Po přečtení této příručky ji uschovejte na bezpečném místě pro pozdější použití.

Před použitím spotřebiče si prostudujte všechny pokyny.

Stejně jako u všech zařízení využívajících elektrickou energii a obsahujících pohyblivé části existují i u tohoto spotřebiče potenciální nebezpečí. Bezpečný provoz spotřebiče zajistíte, pokud se seznámíte s jeho obsluhou a jestliže při jeho používání budete postupovat obezřetně.

Důležitá bezpečnostní opatření

 **VAROVÁNÍ**

Abyste omezili riziko požáru, úrazu elektrickým proudem nebo zranění osob při používání spotřebiče, dodržujte základní bezpečnostní opatření, k nimž patří následující:

1. Tento spotřebič nesmí používat osoby (včetně malých dětí), které mají snížené fyzické, smyslové nebo mentální schopnosti nebo nemají dostatečné zkušenosti a znalosti. Výjimkou mohou být případy, kdy jejich bezpečnost zajistí odpovědná osoba, která bude na používání spotřebiče dohlížet a poskytne těmto osobám pokyny k jeho používání.

2. **Pro použití v Evropě:** Děti od 8 let a starší a osoby se sníženými fyzickými, smyslovými nebo mentálními schopnostmi nebo nedostatkem zkušeností a znalostí mohou používat tento spotřebič pouze tehdy, jsou-li pod dohledem nebo jsou-li poučeny o bezpečném používání spotřebiče a rozumí možným rizikům. Děti si se spotřebičem nesmějí hrát. Děti bez dozoru nesmějí provádět čištění a údržbu spotřebiče.
3. Dohlížejte na malé děti a zajistěte, aby spotřebič nepoužívaly jako hračku.
4. **Pro použití v Evropě:** Děti mladší 3 let bez trvalého dozoru udržujte mimo dosah spotřebiče.
5. Vzhledem k bezpečnostnímu riziku smí poškozený napájecí kabel vyměnit pouze výrobce či servisní pracovník výrobce, případně osoba s podobnou kvalifikací.
6. Je třeba použít nové sady hadic dodávané se spotřebičem. Staré sady hadic nikdy znovu nepoužívejte.
7. U spotřebičů, které mají větrací otvory v základně, nesmějí být tyto otvory zakryty kobercem.
8. **UPOZORNĚNÍ:** Abyste zabránili riziku způsobenému mimovolným resetováním tepelného vypínače, musí být tento spotřebič napájen externím spínacím zařízením, jako je například časovač, nebo okruhem, který je pravidelně zapínán a vypínán sítí.
9. Tento spotřebič je určen k použití pouze v domácnosti, nikoli na těchto místech:
 - provozní kuchyně v obchodech, kancelářích či dalších pracovních prostředích;
 - statky;
 - hotely, motely a další obytná prostředí;
 - penziony a podobné; prádelny v obytných domech nebo komerční prádelny.

Kritické výstrahy týkající se instalace

VAROVÁNÍ

Instalaci tohoto spotřebiče musí provést kvalifikovaný technik nebo servisní firma.

- V případě neodborné instalace může dojít k úrazu elektrickým proudem, požáru, výbuchu, potíáním se spotřebičem nebo ke zranění.

Spotřebič je těžký, proto při jeho zvedání postupujte obezřetně.

Napájecí kabel pevně zapojte do elektrické zásuvky, která splňuje místní elektrické specifikace. Tuto zásuvku použijte pouze pro tento spotřebič a nepoužívejte prodlužovací kabel.

- Sdílení elektrické zásuvky s jinými spotřebiči pomocí rozdvojky nebo prodlužovacího kabelu může způsobit úraz elektrickým proudem nebo zapříčinit požár.
- Ujistěte se, že napájecí napětí, kmitočet a proud odpovídají údajům uvedeným ve specifikacích výrobku. V opačném případě hrozí riziko úrazu elektrickým proudem nebo vzniku požáru.

Kolíky a kontakty zástrčky napájecího kabelu pravidelně čistěte suchým hadříkem od veškerých cizích látek, jakými jsou například prach nebo voda.

- Odpojte zástrčku napájecího kabelu a očistěte ji suchým hadříkem.
- V opačném případě hrozí riziko úrazu elektrickým proudem nebo vzniku požáru.

Zapojte zástrčku napájecího kabelu do elektrické zásuvky tak, aby napájecí kabel směřoval k podlaze.

- Pokud zapojíte zástrčku do zásuvky obráceně, elektrické vodiče uvnitř kabelu se mohou poškodit a může dojít k úrazu elektrickým proudem nebo k požáru.

Udržujte veškeré obaly mimo dosah dětí, protože pro ně mohou být nebezpečné.

- Pokud si dítě nasadí pytel na hlavu, může se udusit.

Pokud dojde k poškození spotřebiče, napájecího kabelu nebo zástrčky napájecího kabelu, obraťte se na nejbližší servisní středisko.

Tento spotřebič musí být řádně uzemněn.

Neuzemňujte spotřebič k plynovému potrubí, plastovému vodovodnímu potrubí ani k telefonnímu vedení.

- Nedodržení tohoto doporučení může vést k potíáním se spotřebičem, úrazu elektrickým proudem, požáru nebo výbuchu.
- Nezapojujte napájecí kabel do zásuvky, která není řádně uzemněna. Zkontrolujte, zda zásuvka odpovídá všem předpisům.

Spotřebič neinstalujte do blízkosti topení nebo hořlavých materiálů.

Spotřebič neinstalujte na vlhkém, mastném nebo prašném místě nebo na místě, které je vystaveno přímému slunci nebo vodě (dešti).

Spotřebič neinstalujte na místě s nízkou teplotou.

- Mráz může způsobit prasknutí potrubí.

Neinstalujte spotřebič na místě, kde hrozí únik plynu.

- Mohlo by dojít k úrazu elektrickým proudem nebo požáru.

Nepoužívejte elektrické transformátory.

- Mohlo by dojít k úrazu elektrickým proudem nebo požáru.

Pokud dojde k poškození zástrčky napájecího kabelu, k poškození samotného napájecího kabelu nebo k uvolnění elektrické zásuvky, nepoužívejte je.

- Mohlo by dojít k úrazu elektrickým proudem nebo požáru.

Za napájecí kabel netahejte ani jej nadměrně neohýbejte.

Napájecí kabel nekruťte ani nepřivazujte.

Nezavěšujte napájecí kabel na kovové předměty, nepokládejte na něj těžké předměty, nevkládejte jej mezi předměty ani jej nezasouvejte do prostoru za spotřebičem.

- Mohlo by dojít k úrazu elektrickým proudem nebo požáru.

Neodpojujte zástrčku napájecího kabelu ze zásuvky tažením za napájecí kabel.

- Při odpojování držte napájecí kabel za zástrčku.
- V opačném případě hrozí riziko úrazu elektrickým proudem nebo vzniku požáru.

Tento spotřebič umístěte tak, aby byl zajištěn přístup k zástrčce napájecího kabelu, uzávěrům přívodu vody a vypouštěcímu potrubí.

Dojde-li k opravě výrobku neautorizovaným poskytovatelem servisních služeb, opravě majitelem výrobku nebo neodborné opravě výrobku, nebude společnost Samsung odpovědná za poškození výrobku, zranění osob nebo jakékoliv jiné problémy s bezpečností výrobku způsobené pokusem opravit výrobek v rozporu s těmito pokyny k opravě a údržbě. Záruka se nevztahuje na jakékoliv poškození výrobku způsobené tím, že se jakákoliv jiná osoba, než je poskytovatel servisních služeb certifikovaný společností Samsung, pokoušela výrobek opravit.

Upozornění týkající se instalace

UPOZORNĚNÍ

Spotřebič by měl být umístěn tak, aby byl zajištěn snadný přístup k zástrčce napájecího kabelu.

- Nedodržení tohoto doporučení může vést k úrazu elektrickým proudem nebo k požáru způsobenému zkratem.

Spotřebič instalujte na rovné pevné podlaze s dostatečnou nosností.

- Nedodržením tohoto pokynu může docházet k nadměrným vibracím, pohybu, hluku nebo k potíží se spotřebičem.

Kritická varování týkající se použití

VAROVÁNÍ

Pokud dojde k zatopení spotřebiče, okamžitě odpojte přívod vody a napájení a obraťte se na nejbližší servisní středisko.

- Nedotýkejte se zástrčky napájecího kabelu mokřými rukama.
- Mohlo by dojít k úrazu elektrickým proudem.

Pokud spotřebič vydává zvláštní zvuky, je cítit zápach spáleniny nebo se objeví kouř, okamžitě odpojte napájecí kabel a obraťte se na nejbližší servisní středisko.

- V opačném případě hrozí riziko úrazu elektrickým proudem nebo vzniku požáru.

V případě úniku plynu (například propan-butanu apod.) okamžitě vyvětrejte a nedotýkejte se zástrčky napájecího kabelu. Nedotýkejte se spotřebiče ani napájecího kabelu.

- Nepoužívejte elektrický ventilátor.
- Jiskra by mohla způsobit výbuch nebo požár.

Před likvidací spotřebiče demontujte blokovací páčku dvířek pračky.

- Pokud by dítě zůstalo uvězněno uvnitř spotřebiče, může se udusit.

Než začnete pračku používat, nepamenejte odstranit balicí materiál (houbovité, z polystyrenu) připevněný ke spodní části pračky.

Neperte prádlo znečištěné benzínem, petrolejem, benzenem, ředidlem, alkoholem nebo jinými hořlavými či výbušnými látkami.

- Mohlo by dojít k úrazu elektrickým proudem, požáru nebo výbuchu.

Nesnažte se silou otevřít dvířka pračky, když je pračka v provozu (praní při vysoké teplotě / sušení / odstředování).

- Voda, která vyteče z pračky, může způsobit popáleniny a navíc pak bude kluzká podlaha. Mohlo by dojít k úrazu.
- Při násilném otevření dvířek pračky může dojít k poškození spotřebiče nebo zranění.

Nedotýkejte se zástrčky napájecího kabelu mokřýma rukama.

- Mohlo by dojít k úrazu elektrickým proudem.

Nevypínejte spotřebič tak, že během provozu odpojíte napájecí kabel z elektrické zásuvky.

- Při opětovném zapojení napájecího kabelu do elektrické zásuvky může dojít k jiskření a následně k úrazu elektrickým proudem nebo požáru.

Zabraňte dětem lézt do spotřebiče nebo na něj.

- Mohlo by dojít k úrazu elektrickým proudem, popálení nebo zranění.

Pokud je pračka v provozu, nestrkejte pod ni ruce ani kovové předměty.

- Mohlo by dojít k úrazu.

Neodpojujte spotřebič zatažením za napájecí kabel. Vždy pevně uchopte zástrčku a vytáhněte ji v přímém směru ze zásuvky.

- Poškození napájecího kabelu může způsobit zkrat, požár nebo úraz elektrickým proudem.

Nepokoušejte se spotřebič sami opravovat, rozebírat ani upravovat.

- Nepoužívejte žádnou náhradu standardní pojistky (například měděný nebo ocelový drát apod.).
- Jestliže je potřeba spotřebič opravit nebo nainstalovat na jiné místo, požádejte o pomoc místní servisní středisko.
- V případě neodborné instalace může dojít k potížím se spotřebičem, úrazu elektrickým proudem, požáru nebo ke zranění.

Pokud se hadice přívodu vody uvolní od kohoutu a zatopí spotřebič, odpojte napájecí kabel z elektrické zásuvky.

- V opačném případě hrozí riziko úrazu elektrickým proudem nebo vzniku požáru.

Odpojte napájecí kabel z elektrické zásuvky, pokud nebudete spotřebič delší dobu používat nebo je-li bouřka.

- V opačném případě hrozí riziko úrazu elektrickým proudem nebo vzniku požáru.

Pokud do spotřebiče vnikne jakákoli cizí látka, odpojte napájecí kabel a obraťte se na nejbližší zákaznické středisko společnosti Samsung.

- Mohlo by dojít k úrazu elektrickým proudem nebo požáru.

Na pračce ani v pračce si nesmějí hrát děti (ani domácí zvířata). Dvířka pračky se zevnitř otvírají obtížně, a pokud děti uvíznou uvnitř, mohou se vážně poranit.

Upozornění týkající se použití

UPOZORNĚNÍ

Pokud dojde ke znečištění pračky látkami, jako jsou čisticí prostředky, nečistoty, zbytky jídla apod., odpojte napájecí kabel z elektrické zásuvky a očistěte pračku měkkým navlhčeným hadříkem.

- V opačném případě může dojít k odbarvení, deformaci, poškození nebo korozi.

Čelní sklo se může poškodit silným úderem. Při používání pračky dbejte na opatrnost.

- Při poškození skla může dojít ke zranění.

Po delší době nepoužívání, v případě problémů s přívodem vody nebo při opětovném připojení hadice přívodu vody otevírejte kohout přívodu vody pomalu.

- Tlak vzduchu v hadici přívodu vody nebo vodovodním potrubí může způsobit poškození součásti spotřebiče nebo vytečení vody.

Pokud v průběhu provozu dojde k chybě vypouštění, zkontrolujte, zda není problém s vypouštěním.

- Pokud je pračka používána v době, kdy je zatopená z důvodu problému s vypouštěním, může dojít k úrazu elektrickým proudem nebo požáru.

Prádlo musí být zcela vloženo do pračky tak, aby neuvízlo v jejích dvířkách.

- Pokud prádlo uvízne ve dvířkách, může dojít k poškození prádla nebo pračky nebo k vytečení vody.

Když pračku nepoužíváte, uzavřete přívod vody.

- Šrouby na spojce hadice přívodu vody musí být řádně utaženy.

Zkontrolujte, zda nejsou gumová těsnění ani přední skleněná dvířka zanesená nečistotami (například kal, nitě, vlasy).

- Pokud se do dvířek dostanou nečistoty nebo není možné dvířka řádně dovřít, může unikat voda.

Než začnete spotřebič používat, otevřete kohout a zkontrolujte, zda je spojka hadice přívodu vody řádně utažená a nedochází k prosakování vody.

- Pokud jsou na spojce hadice přívodu vody uvolněné šrouby, může dojít k prosakování vody.

Spotřebič, který jste zakoupili, je určen pouze pro domácí použití.

Průmyslové či komerční využití je kvalifikováno jako nesprávné použití spotřebiče. V takovém případě se na spotřebič nebudete vztahovat standardní záruka společnosti Samsung a společnost Samsung neponese odpovědnost za případnou nefunkčnost či poškození způsobené tímto nesprávným použitím.

Nestoupejte na spotřebič ani na něj nepokládejte předměty (například prádlo, zapálené svíčky, zapálené cigarety, nádobí, chemikálie, kovové předměty atd.).

- Mohlo by dojít k potřízím se spotřebičem, úrazu elektrickým proudem, požáru nebo zranění.

Na povrch spotřebiče nerozprašujte prchavé látky, například insekticidy.

- Kromě toho, že jsou škodlivé lidem, mohou také způsobit potíže se spotřebičem, úraz elektrickým proudem nebo požár.

Do blízkosti pračky neumísťujte předměty, které vytváří elektromagnetické pole.

- Mohlo by dojít k úrazu následkem poruchy.

Voda vypouštěná při praní při vysoké teplotě nebo cyklu sušení je horká. Proto se jí nedotýkejte.

- Mohlo by dojít k popálení nebo zranění.

Doba vypouštění vody se může lišit v závislosti na teplotě vody. Pokud je teplota vody příliš vysoká, vypouštění vody započne až poté, co voda vychladne.

Neperte, neodstřeďujte ani nesušte voděodolná sedadla, rohožky ani oblečení (*), pokud spotřebič nemá speciální cyklus pro praní těchto předmětů.

(*): Vlněné lůžkoviny, pláštěnky, rybářské vesty, lyžařské kalhoty, spacáky, přebaly plen, teplákové soupravy a ochranné povlaky na kolo, motocykl nebo automobil apod.

- Neperte silné nebo tvrdé rohožky, i když na štítku s informacemi o péči obsahují symbol povolující praní v pračce. Mohlo by dojít k poškození pračky, okolních zdí, podlahy nebo oblečení nebo ke zranění následkem nadměrných vibrací.
- Neperte předložky či rohožky s pogumovanou stranou. Pogumovaná strana se může uvolnit a přilepit uvnitř bubnu a způsobit tím nefunkčnost, například poruchu vypouštění.

Pokud je vytažená zásuvka na prací prostředek, pračku nepoužívejte.

- Mohlo by dojít k úrazu elektrickým proudem nebo zranění následkem vytečení vody.

Nedotýkejte se vnitřku bubnu v průběhu sušení nebo bezprostředně po jeho skončení, protože je horký.

- Mohlo by dojít k popálení.

Sklo dvířek je během praní a sušení horké. Proto se ho nedotýkejte.

Zároveň ani nenechávejte děti, aby si hrály v blízkosti pračky nebo se dotýkaly skla dvířek.

- Mohlo by dojít k popálení.

Nestrkejte ruce do zásuvky na prací prostředek.

- Mohlo by dojít ke zranění způsobenému zachycením ruky v zařízení pro dávkování pracího prostředku.
- Při použití práškového pracího prostředku vyjměte přepážku na tekutý prací prostředek (pouze u příslušných modelů).
- Pokud tak neučiníte, přední částí zásuvky pro prací prostředek může proniknout voda.

Nevkládejte do pračky jiné věci než prádlo (například boty, zbytky jídla, zvířata).

- Mohlo by dojít k poškození pračky, případně ke zranění nebo usmrčení domácích zvířat následkem zvýšených vibrací.

Neovládejte tlačítka pomocí ostrých předmětů, jako jsou špendlíky, nože, nehty apod.

- Mohlo by dojít k úrazu elektrickým proudem nebo zranění.

Neperte prádlo znečištěné olejem, krémy nebo pleťovou vodou, které jsou běžně k dostání v obchodech s kosmetikou nebo se používají při masážích.

- Mohlo by dojít k deformaci gumového těsnění a následnému vytékání vody.

Nenechávejte v bubnu pračky delší dobu kovové předměty, jako jsou zavírací špendlíky nebo sponky do vlasů, ani bělicí prostředky.

- Buben by mohl začít rezavět.
- Pokud se na povrchu bubnu začne objevovat rez, naneste na povrch neutrální čisticí prostředek a pomocí houbičky ho vyčistěte. Nepoužívejte kovový kartáč.

Nepoužívejte přímo prostředky pro chemické čištění a neperte, nemáchejte ani neodstřeďte prádlo znečištěné prostředky pro chemické čištění.

- Mohlo by dojít k samovznícení způsobenému teplem, které se vytváří při oxidaci oleje.

Nepoužívejte vodu z vodních chladicích nebo topných zařízení.

- Mohlo by dojít k problémům s pračkou.

Nepoužívejte v pračce přírodní mýdlo na mytí rukou.

- Pokud by ztvrdlo a nahromadilo se uvnitř pračky, mohlo by dojít k problémům se spotřebičem, odbarvení, rezavění nebo vzniku zápachu.

Ponožky a podprsenky vkládejte do sítky na prání a perte je s ostatním prádlem.

Neperte v síťce na prání velké kusy prádla, jako jsou lůžkoviny.

- Mohlo by dojít ke zranění následkem nadměrných vibrací.

Nepoužívejte ztvrdlý prací prostředek.

- Pokud se nahromadí uvnitř pračky, může dojít k vytékání vody.

Nezapomeňte vyprázdnit kapsy všech oděvů, které chcete vyprat.

- Tvrdé nebo ostré předměty, například mince, zavírací špendlíky, hřebíky, šrouby nebo kameny, mohou způsobit vážné poškození spotřebiče.

Neperte oděvy s velkými přezkami, knoflíky nebo jinými těžkými kovovými předměty.

Třídte prádlo podle barev na základě jeho stálobarevnosti a vyberte doporučený cyklus, teplotu vody a další funkce.

- Mohlo by dojít k odbarvení nebo poškození látky.

Buďte opatrní, abyste při zavírání dvířek nepřivřeli prsty dětem.

- Pokud tak neučiníte, může dojít ke zranění.

Abyste předešli zápachu a plísním, nechte po pracím cyklu dvířka otevřená, aby mohl buben vyschnout.

Abyste předešli tvorbě vodního kamene, nechte po pracím cyklu zásuvku pro prací prostředek otevřenou, aby zevnitř vyschla.

Kritická varování týkající se čištění

VAROVÁNÍ

Při čištění nestříkejte vodu přímo na spotřebič.

Nepoužívejte čisticí prostředky obsahující silnou kyselinu.

K čištění nepoužívejte benzen, ředidlo ani líh.

- Mohlo by dojít k odbarvení, deformaci, poškození, úrazu elektrickým proudem nebo požáru.

Před čištěním nebo prováděním údržby odpojte spotřebič od elektrické zásuvky.

- V opačném případě hrozí riziko úrazu elektrickým proudem nebo vzniku požáru.

Prohlášení o shodě (pouze modely s připojením k síti)

- Oznámení o open source softwaru naleznete v uživatelské příručce na webových stránkách společnosti Samsung.

Informace o směrnici OEEZ



Správná likvidace výrobku (Elektrický a elektronický odpad)

(Platí pro země s odděleným systémem sběru)

Toto označení na výrobku, jeho příslušenství nebo dokumentaci znamená, že výrobek a jeho elektronické příslušenství (například nabíječku, náhlavní sadu, USB kabel) je po skončení životnosti zakázáno likvidovat jako běžný komunální odpad. Možným negativním dopadům na životní prostředí nebo lidské zdraví způsobeným nekontrolovanou likvidací zabráníte oddělením zmíněných produktů od ostatních typů odpadu a jejich zodpovědnou recyklací za účelem udržitelného využívání druhotných surovin.

Uživatelé z řad domácností by si měli od prodejce, u něhož produkt zakoupili, nebo u příslušného městského úřadu vyžádat informace, kde a jak mohou tyto výrobky odevzdat k bezpečné ekologické recyklaci.

Podnikoví uživatelé by měli kontaktovat dodavatele a zkontrolovat všechny podmínky kupní smlouvy. Tento výrobek a jeho elektronické příslušenství nesmí být likvidován spolu s ostatním průmyslovým odpadem.

Informace o závazcích společnosti Samsung v oblasti ochrany životního prostředí a povinnostech plynoucích z předpisů pro konkrétní výrobky, jako jsou např. REACH, OEEZ nebo směrnice pro baterie, naleznete na naší stránce týkající se udržitelnosti dostupné ze stránek www.samsung.com



Prohlášení o shodě

Společnost Samsung tímto prohlašuje, že toto zařízení s radiovybavením splňuje požadavky Směrnice 2014/53/EU a příslušné zákonné požadavky ve Velké Británii. Úplné znění prohlášení o shodě EU a prohlášení o shodě VB naleznete na této webové adrese: Oficiální prohlášení o shodě naleznete na webových stránkách <http://www.samsung.com> – klepněte na možnost Podpora > Úvodní stránka a do pole zadejte název modelu.



Maximální výkon vysílače Wi-Fi: 20 dBm při 2,412 GHz až 2,472 GHz

Zapnutí sítě Wi-Fi (pouze modely s připojením k síti)

Zapnutím funkce Wi-Fi se zvyšuje spotřeba energie. V prostředí, ve kterém je připojení Wi-Fi často zapínáno, může být skutečná spotřeba energie vyšší než hodnoty uvedené v části s listem technických údajů.

1. Klepnutím a podržením tlačítka  pračku zapnete.
2. Klepnutím a podržením tlačítka 
 - 2-1. Pračka přejde do režimu AP a připojí se k vašemu chytrému telefonu.
 - 2-2. Klepnutím na tlačítko  provedete ověření pračky.
 - 2-3. Po dokončení procesu ověřování je pračka úspěšně připojena k aplikaci.

POZNÁMKA

Klepnutím na tlačítko a jeho podržením  na 3 sekundy vstupte do nabídky **Systémové funkce**, otočením navigačního voliče vyberte možnost Wi-Fi klepnutím na možnost  ji vypněte.

Umístění a zapojení

Aby se zajistila správná instalace pračky a zabránilo nehodám při praní, dodržujte pečlivě tyto pokyny.

Požadavky na instalaci

Elektrické napájení a uzemnění

Používejte samostatný napájecí okruh výhradně pro pračku.

Aby se zajistilo správné uzemnění, dodává se pračka s napájecím kabelem s tříkólikovou uzemněnou zástrčkou určenou k zapojení do správně instalované a uzemněné elektrické zásuvky.

Pokud si uzemněním nejste jisti, nechte ho ověřit kvalifikovaným elektrikářem či opravářem.

Dodanou zástrčku nijak neupravujte. Jestliže ji nelze zasunout do zásuvky, zavolejte kvalifikovaného elektrikáře, aby nainstaloval vhodnou zásuvku.

VAROVÁNÍ

- NEPOUŽÍVEJTE prodlužovací kabel.
- Používejte pouze napájecí kabel dodávaný s pračkou.
- Zemnicí vodič nikdy NEPŘIPOJUJTE k plastovému instalačnímu potrubí, plynovému potrubí ani k horkovodnímu potrubí.
- Nesprávně připojené uzemňovací vodiče mohou způsobit úraz elektrickým proudem.

Přívod vody

Správný tlak vody u této pračky se pohybuje mezi 50 kPa a 1000 kPa. Tlak vody nižší než 50 kPa může vést k tomu, že se vodní ventil zcela neuzavře, případně může déle trvat naplnění bubnu, což způsobí vypnutí pračky. Vodní kohouty musí být do 120 cm od zadní strany pračky, aby k pračce dosáhly dodané přívodní hadice.

Snížení rizika úniku vody:

- Zajistěte, aby byly vodní kohouty snadno přístupné.
- Zavřete kohouty, pokud pračku nepoužíváte.
- Pravidelně kontrolujte, jestli těsněními přívodní hadice neuniká žádná voda.

UPOZORNĚNÍ

Před prvním praním zkontrolujte všechny spoje na přívodním ventilu vody i na všech kohoutech, zda nedochází k žádnému úniku vody.

Vypouštění

Společnost Samsung doporučuje stoupací potrubí o výšce 60–90 cm. Vypouštěcí hadice musí být do stoupacího potrubí připojena přes svorku hadice a stoupací potrubí musí vypouštěcí hadici zcela pokrývat.



Umístění na podlahu

K dosažení nejlepšího výkonu je nutné pračku instalovat na pevnou podlahu. Dřevěnou podlahu bude pravděpodobně nutné vyztužit, aby se minimalizovaly vibrace nebo nerovnoměrné zatížení. Koberce a měkké povrchy dobře neodolávají vibracím a mohou při odstředování vést k mírnému pohybu pračky.

UPOZORNĚNÍ

Pračku NEINSTALUJTE na plošinu nebo na konstrukci s nedostatečně pevným podkladem.

Teplota vody

Pračku neinstalujte na místech, kde může zamrznout voda, protože vždy zůstává trochu vody v přírodních ventilech, čerpadlech nebo hadicích. Zmrzlá voda ponechaná ve spojovacích součástech může způsobit poškození hnacích řemenů, čerpadla a dalších součástí pračky.

Instalace ve výklenku

Minimální mezera nutná kvůli stabilnímu fungování:

- Po stranách: 25 mm, Horní strana: 25 mm, Zadní strana: 50 mm, Přední strana: 550 mm

Pokud se pračka i sušička instalují na stejné místo, musí být v čelní straně výklenku volný otvor pro průchod vzduchu o rozměru alespoň 550 mm. Samostatně instalovaná pračka zvláštní otvor pro průchod vzduchu nevyžaduje.

Instalace krok za krokem

KROK 1 Výběr umístění

Požadavky na umístění:

- Pevný, rovný povrch bez koberce nebo podlahové krytiny, která by mohla bránit cirkulaci vzduchu
- Mimo dosah přímého slunečního světla
- Přiměřený prostor pro větrání a kabeláž
- Okolní teplota je vždy vyšší než bod mrazu (0 °C)
- Mimo dosah zdroje tepla

POZNÁMKA

- Abyste při provozu pračky zabránili vibracím, věnujte ze všeho nejdříve pozornost stabilitě.
- Pračku instalujte na pevné a rovné podlaze.
- Pračku neinstalujte na měkkou podlahu nebo podlahovou krytinu.
- Při instalaci pračky na dřevěnou podlahu nainstalujte na podlahu dřevěný panel odolný vůči vodě (silný min. 1,18 palce/30 mm). Rovněž doporučujeme pračku umístit do rohu dřevěné podlahy.



KROK 2 Odstranění přepravních šroubů

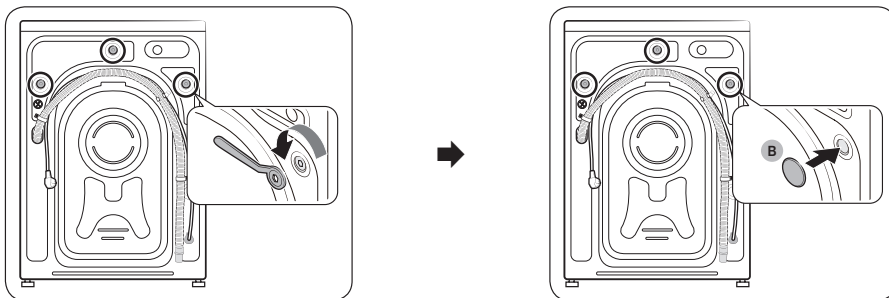

1. Rozbalte balení výrobku a vyndejte všechny přepravní šrouby.
2. Do otvorů (na obrázku označených kroužky) vložte krytky šroubů (B).

POZNÁMKA

Počet přepravních šroubů se může v závislosti na modelu lišit.

VAROVÁNÍ

- Aby nedošlo ke zranění, zakryjte po demontáži přepravních šroubů otvory krytkami šroubů. Pračku nepřesouvejte, aniž by byly přepravní šrouby na místě. Než pračku přemístíte na jiné místo, zašroubujte přepravní šrouby. Přepravní šrouby uschovejte na bezpečném místě k pozdějšímu použití.
- Obalové materiály mohou být nebezpečné pro děti. Zlikvidujte veškerý obalový materiál (plastové sáčky, polystyren apod.) tak, aby se nedostal do dosahu dětí.

KROK 3 Nastavení vyrovnávacích nožek

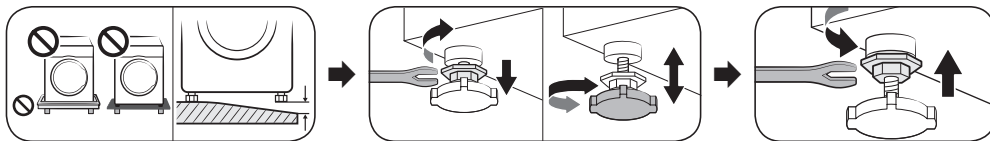

Vyrovnejte pračku do vodorovné polohy pomocí vyrovnávacích nožek. Jakmile je pračka ve vodorovné poloze, utáhněte matice pomocí klíče.

UPOZORNĚNÍ

Aby se pračka z důvodu vibrační nepohybovala nebo nevydávala hluk, dbejte na to, aby byly všechny vyrovnávací nožky na povrchu podlahy. Poté zkontrolujte, zda se pračka neviklá. Pokud se pračka neviklá, utáhněte matice.

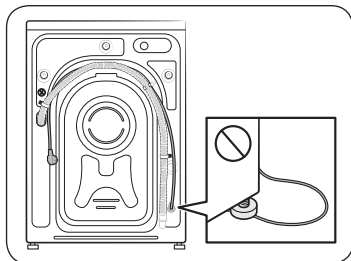

UPOZORNĚNÍ

Při instalaci výrobku dbejte na to, aby vyrovnávací nožky netlačily na napájecí kabel.



KROK 4 Připojení hadice na vodu

POZNÁMKA

Tyto pokyny se týkají vodovodního kohoutu se závitem. Podrobnější pokyny nebo pokyny ohledně připojení hadice na vodu k vodovodnímu kohoutku bez závitů naleznete na webové stránce uvedené na obálce této příručky; podívejte se do webové příručky.

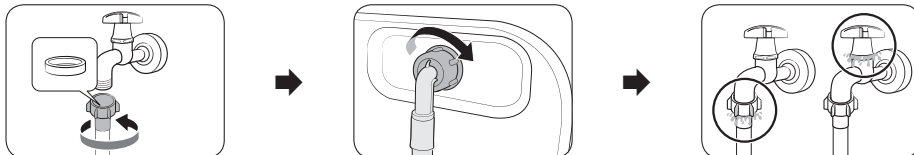

1. Připojte hadici na vodu k vodovodnímu kohoutu a otáčením doprava ji utáhněte.

UPOZORNĚNÍ

Před připojením hadice na vodu zkontrolujte, zda je ve spojení hadice gumová podložka. Pokud je podložka poškozena nebo chybí, hadici nepoužívejte.

2. Druhou stranu vodní hadice připojte k přívodnímu ventilu na zadní straně pračky a otáčením doprava ji utáhněte.
3. Pomalu otevřete vodní kohout a zkontrolujte, jestli v oblastech připojení nedochází k únikům. Pokud k vodním únikům dochází, opakujte kroky 1 a 2.

VAROVÁNÍ

Jestliže dojde k úniku vody, přestaňte pračku používat a odpojte ji od elektrického napájení. Poté se obraťte na místní servisní středisko Samsung, pokud docházelo k úniku vody z hadice, nebo na instalatéra, pokud docházelo k úniku vody z vodovodního kohoutu. Jinak může dojít k úrazu elektrickým proudem.

UPOZORNĚNÍ

Neťahujte vodní hadici silou. Pokud je hadice příliš krátká, vyměňte ji za delší vysokotlakou hadici.

KROK 5 Umístění vypouštěcí hadice

Vypouštěcí hadici lze umístit třemi způsoby:

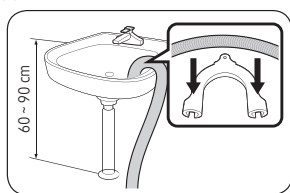

Přes okraj umyvadla

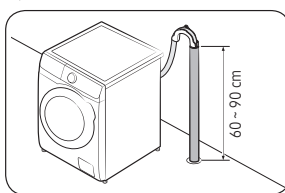

Do odpadního potrubí

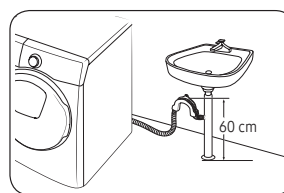

Do odbočky odtoku z umyvadla

UPOZORNĚNÍ

Před připojením odpadního potrubí k odbočce odtoku z umyvadla z odbočky sejměte kryt.





KROK 6 Zapnutí

Zastrčte napájecí kabel do elektrické zásuvky chráněné pojistkou nebo jističem. Poté pračku zapněte klepnutím na tlačítko  a podržením na 3 sekundy.

POZNÁMKA

- Před prvním praním musíte spustit celý prací cyklus s prázdným bubnem.
- Pokud displej nereaguje na ovládací povely. Odstraňte nálepku.

Spuštění kalibrace

- Počáteční nastavení zahrnuje proces kalibrace, který proběhne po výběru jazyka. Před použitím pračky musíte kalibraci provést.
- Vyprázdněte buben a klepnutím na tlačítko  spusťte kalibraci.
- Po dokončení kalibrace dojde automaticky k vypnutí a zapnutí napájení.
- Chcete-li provést kalibraci znovu, klepnutím a podržením tlačítka  vstupte do systémových funkcí a vyberte možnost Kalibrace.

Ruční dávkovač

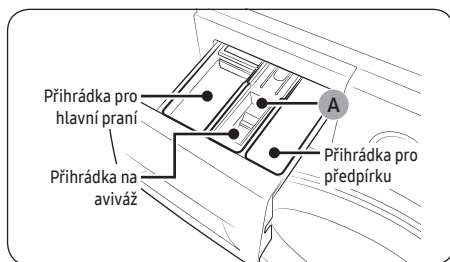

1. Příhrádka pro předpírku: Přidejte prací prostředek pro předpírku.
2. Příhrádka pro hlavní praní: Přidejte prací prostředek pro hlavní praní, změkčovač vody, prostředek pro namáčení, bělidlo nebo odstraňovače skvrn.
3. Příhrádka na aviváž: Vložte přísady jako aviváž. Nepřekračujte maximální rysku (A).

UPOZORNĚNÍ

Pokud během napouštění vody otevřete zásuvku pro prací prostředek, pračka se zastaví.

Používání

Podrobné informace o používání pračky naleznete v příloženém listu s příručkou. (Návod k obsluze pračky)

POZNÁMKA

Názvy cyklů a funkcí uvedené v této příručce se mohou od vašeho produktu lišit.

Seznam cyklů a možností

Cyklus

Eco 40-60	Bavlna	Praní AI	Rychlé praní 15'
Extra rychlý	Intenzivně studená	Vlna	Ložní prádlo
Sportovní oblečení	Košile	Ručníky	Hygienická pára
Dětské prádlo	Máchání + odstř.	Vypouštění/odstř.	Čištění bubnu plus
Čištění bubnu	Zamračený den	Funkční oblečení	Barevné oblečení
Syntetika	Jemné tkaniny	Džíny	Tiché praní
Smíšená várka			

• Čištění bubnu plus/Čištění bubnu

K čištění bubnu nikdy nepoužívejte čisticí prostředky. Chemické usazeniny v bubnu mohou poškodit prádlo nebo buben pračky.

- Čištění bubnu plus: Pouze modely WW**T9****, WW**T8****, WW**T7**** a WW**T6****
- Čištění bubnu: Pouze modely WW**T5****

- Extra rychlý: Pouze modely WW**T9****, WW**T8****, WW**T7**** a WW**T6****
- Smíšená várka: Pouze modely WW**T5****
- Praní AI: Pouze modely WW**T98**** a WW**T93****

POZNÁMKA

Skutečná doba praní se může lišit od původně zobrazeného odhadovaného času na ovládacím panelu po volbě cyklu.

Další funkce

Klepnutím na tlačítko  vyberte z následujících funkcí.

Quick Drive	Předpírka	Intenzivní	Bubble soak
Moje cykly	Odlož. konec	Dětský zámek	

- Dětský zámek: Klepnutím na tlačítko O zablokujete všechna tlačítka kromě tlačítka .
- Quick Drive: Pouze modely WW**T8**** a WW**T7****
- Odlož. konec: Pračku můžete nastavit tak, aby automaticky dokončila praní později. Na výběr je odložení o 1 až 24 hodin (v přírůstcích po 1 hodině). Zobrazená hodina představuje čas, kdy se praní dokončí.

Systémové funkce

Klepnutím na tlačítko  a jeho podržením na 3 sekundy vstoupíte do nabídky systémových funkcí a můžete změnit následující možnosti.



Vzorec AI	Alarm	Kalibrace	Wi-Fi
Jazyk	Tovární reset		

- **Alarm:** Melodii upozorňující na dokončení cyklu můžete zapnout nebo vypnout. Další zvuky však zůstávají aktivní.
- **Smart Control:** Chcete-li povolit ovládání vašeho spotřebiče, zapněte možnost Smart Control.

AddWash (pouze příslušné modely)

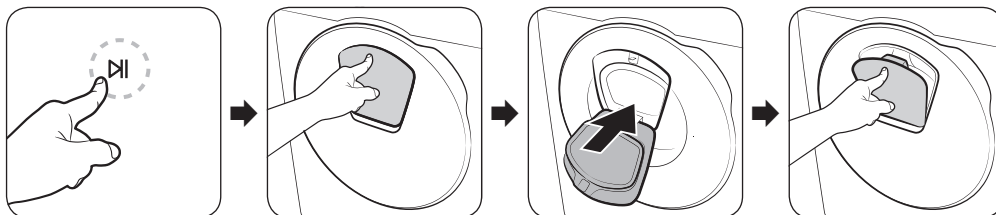
Chcete-li po spuštění praní přidat prádlo, použijte dvířka funkce AddWash.



1. Klepnutím na tlačítko  zastavte prací cyklus.
2. Stiskněte horní část dvířek funkce AddWash a odblokujte je. Po stisknutí se dvířka mírně zasunou dovnitř a otevrou se.
3. Dvířka funkce AddWash zcela otevřete a vložte jimi do bubnu dodatečné prádlo.
4. Zvedněte dvířka funkce AddWash zpět na místo a poté je zatlačením na horní část dvířek zablokujte, dokud neuslyšíte cvaknutí. Poté dalším klepnutím na tlačítko  obnovte prací cyklus.

POZNÁMKA

Voda uvnitř bubnu nebude unikat, pokud jsou dvířka funkce AddWash správně zavřená. Kolem dvířek funkce AddWash se mohou tvořit vodní kapky, ale nebude docházet k úniku vody zevnitř bubnu. Jedná se o běžný jev.

Dvířka funkce AddWash se neotevřou a je zobrazena zpráva „Addwash dvířka otevřena“.

Tato zpráva se zobrazí, pokud se pokusíte otevřít dvířka funkce AddWash během provozu spotřebiče. Spotřebič zjistí, že jsou dvířka funkce AddWash pootevřená a z bezpečnostních důvodů se zastaví.

Pokud k tomu dojde, zavřete dvířka funkce AddWash a klepnutím na tlačítko  obnovte chod pračky.

Proč nemohu otevřít dvířka funkce AddWash?

Dvířka funkce AddWash nelze otevřít:

- Pokud je vnitřní teplota vyšší než 50 °C.
- Během cyklu čištění bubnu, jako je **Čištění bubnu plus**. Tyto cykly nemají prádlo uvnitř bubnu.

UPOZORNĚNÍ

Dvířka funkce AddWash nezkoušejte otevírat, jestliže probíhá sušení nebo vyvážení. Mohla by z nich uniknout horká pára.



SmartThings

Připojení k síti Wi-Fi

V chytrém telefonu nebo tabletu přejděte na **Settings (Nastavení)**, zapněte bezdrátové připojení a vyberte přístupový bod (AP).

- Spotřebič podporuje protokoly Wi-Fi 2,4 GHz.

Stažení

V obchodu s aplikacemi (Google Play Store, Apple App Store, Samsung Galaxy Apps) vyhledáním termínu „SmartThings“ vyhledejte aplikaci SmartThings. Stáhněte a nainstalujte aplikaci do svého zařízení.



POZNÁMKA

Z důvodu vylepšování výkonu aplikace může dojít ke změně aplikace bez předchozího upozornění.

Přihlášení

Nejprve se musíte v aplikaci SmartThings přihlásit ke svému účtu Samsung. V případě vytváření nového účtu Samsung se řiďte pokyny v aplikaci. K vytvoření účtu nepotřebujete samostatnou aplikaci.



POZNÁMKA

Pokud máte účet Samsung, přihlaste se přes svůj účet. Uživatel zaregistrovaného telefonu nebo tabletu Samsung bude přihlášen automaticky.

Registrace spotřebiče v aplikaci SmartThings

1. Ujistěte se, že je váš chytrý telefon nebo tablet připojen k bezdrátové síti. Pokud není, přejděte na **Settings (Nastavení)**, zapněte bezdrátové připojení a vyberte přístupový bod (AP).
2. V chytrém telefonu nebo tabletu spusťte aplikaci **SmartThings**.
3. Pokud se zobrazí zpráva „A new device is found.“ (Nalezeno nové zařízení.), vyberte možnost **Add (Přidat)**.
4. Pokud se nezobrazují žádné zprávy, vyberte **+** a pak v seznamu dostupných zařízení vyberte svůj spotřebič. Pokud váš spotřebič není v seznamu, vyberte možnost **Device Type (Typ zařízení) > Specific Device Model (Konkrétní model zařízení)** a spotřebič přidejte ručně.
5. Svůj spotřebič v aplikaci SmartThings zaregistrujete následujícím způsobem.
 - a. Přidání spotřebiče v aplikaci SmartThings Ujistěte se, že je spotřebič propojen s aplikací SmartThings.
 - b. Po dokončení registrace se spotřebič zobrazí v chytrém telefonu nebo tabletu.

Smart Control

Po připojení výrobku k aplikaci SmartThings můžete spotřebič ovládat na dálku.

Po vložení prádla a zavření dveří. Klepněte na tlačítko **Smart Control** a pomocí aplikace SmartThings pohodlně ovládejte pračku a přidávejte cykly máchání, odstředování nebo sušení.



Údržba

Pokyny k čištění pračky naleznete na webové stránce uvedené na obálce této příručky; podívejte se do webové příručky.

Čištění

Nouzové vypouštění

V případě přerušení napájení vypusťte z bubnu před vytažením prádla vodu.

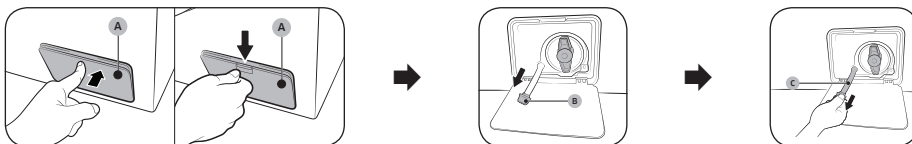

1. Pračku vypněte a odpojte z elektrické zásuvky.
2. Otevřete kryt filtru (A).
 - TYP1: Mírným stlačením horní části otevřete kryt filtru (A).
 - TYP2: Zatlačením západky dolů otevřete krytu filtru (A).
3. Ke krytu položte prázdnou velkou nádobu a natáhněte nouzovou vypouštěcí hadici, přičemž stále přidržujte uzávěr hadice (B).
4. Otevřete uzávěr hadice a nechte vodu v nouzové vypouštěcí hadici (C) odtéct do nádoby.
5. Po dokončení uzávěr hadice zavřete a hadici vraťte na místo. Poté kryt filtru zavřete.

POZNÁMKA

Použijte velkou nádobu, protože vody v bubnu může být více, než byste čekali.

Filtr nečistot

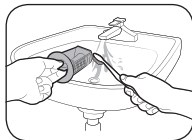

1. Pračku vypněte a odpojte napájecí kabel.
2. Vypusťte zbývající vodu z bubny. (Podrobnosti viz část **Nouzové vypouštění**.)
3. Otevřete kryt filtru.
 - TYP1: Mírným stlačením horní části otevřete kryt filtru.
 - TYP2: Zatlačením na západku otevřete kryt filtru.
4. Otočte knoflík filtru nečistot doleva a vypusťte zbývající vodu.
5. Filtr nečistot vyčistěte pomocí měkkého kartáčku. Zajistěte, aby nebyl zanesený pohon vypouštěcího čerpadla ve filtru.
6. Vložte filtr nečistot zpět a otočte knoflík filtru doprava.

Dvířka funkce AddWash (pouze příslušné modely)

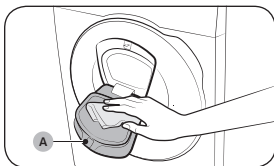

1. Otevřete dvířka funkce AddWash.
2. Pomocí vlhkého hadříku dvířka funkce AddWash očistěte.
 - Nepoužívejte čisticí prostředky. Mohlo by dojít k odbarvení.
 - Při čištění gumového těsnění a mechanismu zámku (A) dbejte zvýšené opatrnosti.
 - Pravidelně odstraňujte prach z oblasti dvířek.
3. Poté otřete přídatná dvířka funkce AddWash a zavřete je, dokud neuslyšíte cvaknutí signalizující zavření.

Řešení problémů

Pokud dojde k potížím, zkontrolujte chybovou zprávu na LCD obrazovce a postupujte podle pokynů na ní. Pokud se problém nevyřeší, kontaktujte servisní středisko.

Kontrolní body

Pokud u pračky narazíte na problém, podívejte se nejprve do tabulky níže a zkuste uvedené návrhy.

Problém	Akce
Pračku nelze spustit.	<ul style="list-style-type: none">• Ujistěte se, že je pračka zapojena do elektrické sítě.• Zajistěte, aby byla dvířka řádně uzavřena.• Zkontrolujte, zda jsou otevřeny vodovodní kohouty.• Klepnutím na tlačítko ▷ spusťte pračku.• Ujistěte se, že není aktivována funkce Child Lock (Dětská pojistka).• Než pračka zahájí napouštění, zkontroluje zámek dvířek, přičemž se ozve několik cvaknutí, a poté provede rychlé vypouštění.• Zkontrolujte pojistku nebo zapněte obvod jističem.• Zkontrolujte napájení.• Zjištěno nízké napětí.<ul style="list-style-type: none">- Zkontrolujte, zda je zapojen napájecí kabel.• Ujistěte se, že ve dvířkách není zachycené prádlo.• Zpráva „Addwash dvířka otevřena“ se zobrazí, když otevřete dvířka funkce AddWash, aniž byste klepli na tlačítko ▷ . Pokud se to stane, proveďte jeden z následujících postupů:<ul style="list-style-type: none">- Zatlačením na dvířka funkce AddWash je správně uzavřete. Poté klepněte na tlačítko ▷ a zkuste to znovu.- Chcete-li přidat prádlo, otevřete dvířka funkce AddWash a vložte prádlo. Poté dvířka funkce AddWash zcela zavřete. Následně klepnutím na tlačítko ▷ obnovte chod pračky.
Přívod vody je nedostatečný nebo není k dispozici.	<ul style="list-style-type: none">• Otevřete zcela kohout přívodu vody.• Zajistěte, aby byla dvířka řádně uzavřena.• Ujistěte se, že hadice přívodu vody není zamrzlá.• Ujistěte se, že hadice přívodu vody není zauzlovaná nebo ucpaná.• Zkontrolujte, zda je v hadici dostatečný tlak vody.• Zkontrolujte, zda jsou správně připojeny kohouty teplé a studené vody.• Vyčistěte síťový filtr, neboť může být ucpaný.
Po skončení programu zůstane v zásuvce určité množství pracího prostředku.	<ul style="list-style-type: none">• Ověřte, zda pračka pracuje s dostatečným tlakem vody.• Zajistěte, aby byl prací prostředek přidán do prostřední části zásuvky pro prací prostředek.• Zkontrolujte, zda je správně vloženo víčko pro máchání.• Při použití pracího prostředku v granulích zkontrolujte, zda je ovládání pro výběr pracího prostředku v horní poloze.• Vyměňte víčko pro máchání a vyčistěte zásuvku pro prací prostředek.



Problém	Akce
Nadměrné vibrace nebo neobvyklý zvuk.	<ul style="list-style-type: none"> • Pračka musí stát na rovné, pevné a neklouzávé podlaze. V případě nerovné podlahy upravte výšku pračky pomocí vyrovnávacích nožek. • Všechny přepravní šrouby musí být odstraněny. • Zkontrolujte, zda se pračka nedotýká žádných dalších předmětů. • Zajistěte rovnoměrné rozložení dávky prádla. • Při běžném provozu může být hlučnost pračky způsobena činností jejího motoru. • Při praní svetrů nebo oděvu s kovovými prvky může pračka vydávat neobvyklé zvuky. Jedná se o běžný jev. • Hlučnost pračky mohou způsobovat kovové předměty, například mince. Po skončení praní odstraňte tyto předměty z bubnu nebo tělesa filtru. • Rozložte prádlo jiným způsobem. Pokud potřebujete vyprat pouze jeden kus prádla, například župan nebo džíny, může se stát, že konečný výsledek odstředění nebude uspokojivý a na displeji se objeví kontrolní zpráva „Ub“.
Pračka nevypouští vodu nebo neodstřeďuje.	<ul style="list-style-type: none"> • Zkontrolujte, zda je vypouštěcí hadice k systému vypouštění vedena rovně. Pokud zjistíte problém s vypouštěním vody, požádejte o pomoc servis. • Zajistěte, aby nebyl zanesen odpadový filtr. • Zavřete dvířka a klepněte na tlačítko ▷ . • Z důvodu bezpečnosti je třeba provádět sušení nebo odstředování pouze se zavřenými dvířky. • Zkontrolujte, zda vypouštěcí hadice není zamrzlá nebo ucpaná. • Zkontrolujte, zda je k systému vypouštění připojena vypouštěcí hadice, která není ucpaná. • Nemá-li pračka dostatečné napájení, nemusí dočasně řádně vypouštět vodu nebo odstřeďovat. Jakmile bude znovu zajištěno dostatečné napájení, bude pračka fungovat normálně. • Zkontrolujte, zda je vypouštěcí hadice správně vedena podle typu připojení. • Vyčistěte odpadový filtr, neboť může být ucpaný.
Dvířka nelze otevřít.	<ul style="list-style-type: none"> • Klepnutím na tlačítko ▷ zastavte pračku. • Deaktivace mechanismu zámku dvířek může chvíli trvat. • Dvířka nebude možné otevřít dříve než po uplynutí 3 minut od zastavení pračky či vypnutí napájení. • Zkontrolujte, zda je z bubnu vypuštěna voda. • Pokud v bubnu zůstane voda, dvířka se nemusí otevřít. Vypusťte vodu z bubnu a otevřete dvířka ručně. • Ověřte, zda kontrolka uzamčení dveří nesvítí. Kontrolka uzamčení dveří zhasne po vypuštění vody z pračky.
Přílišné pění.	<ul style="list-style-type: none"> • Měli byste používat doporučené typy pracích prostředků. • Aby nedocházelo k přílišnému pění, používejte prací prostředek s vysokou účinností. • V případě měkké vody, malého množství prádla nebo mírně zašpiněného prádla používejte menší množství prášku. • Nedoporučuje se používat jiné prací prostředky než ty s vysokou účinností.





Problém	Akce
Nelze přidat prací prostředek.	<ul style="list-style-type: none"> Zbývající množství pracího prostředku a aviváže nesmí přesáhnout stanovený limit.
Pračka se zastaví.	<ul style="list-style-type: none"> Připojte napájecí kabel do elektrické zásuvky pod proudem. Zkontrolujte pojistku nebo zapněte obvod jističem. Zavřete dvířka a klepnutím na tlačítko ▷ spusťte pračku. Z důvodu bezpečnosti je třeba provádět sušení nebo odstředování pouze se zavřenými dvířky. Než pračka zahájí napouštění, zkontroluje zámek dvířek, přičemž se ozve několik cvaknutí, a poté provede rychlé vypouštění. Během programu může dojít k pozastavení nebo k máčení. Chvilí počkejte. Je možné, že se pračka sama spustí. Zkontrolujte, zda není ucpaný síťový filtr hadice přívodu vody u vodovodních kohoutů. Pravidelně provádějte čištění síťového filtru. Nemá-li pračka dostatečné napájení, nemusí dočasně řádně vypouštět vodu nebo odstředovat. Jakmile bude znovu zajištěno dostatečné napájení, bude pračka fungovat normálně.
Pračka se napouští vodou o nesprávné teplotě.	<ul style="list-style-type: none"> Otevřete zcela oba kohouty. Zkontrolujte, zda je vybrána správná teplota. Zkontrolujte, zda jsou hadice připojeny ke správným kohoutům. Opusťte vodu z vodovodního potrubí. Zkontrolujte, zda je ohřívač nastaven tak, aby přiváděl ke kohoutu vodu o teplotě minimálně 49 °C. Dále zkontrolujte kapacitu ohřívače vody a rychlost ohřevu. Odpojte hadice a vyčistěte síťový filtr. Síťový filtr může být zanesený. Při napouštění pračky se může měnit teplota vody z důvodu funkce automatické regulace teploty, která hlídá teplotu přitékající vody. Jedná se o běžný jev. Při napouštění pračky si můžete všimnout, že po výběru nižší nebo vyšší teploty bude dávkovačem protékat jen teplá nebo jen studená voda. Jedná se o normální činnost funkce automatické regulace teploty, neboť teplotu vody nastavuje pračka.
Na konci programu je prádlo mokré.	<ul style="list-style-type: none"> Použijte vysokou nebo velmi vysokou rychlost odstředování. Abyste snížili pění, používejte prací prostředek s vysokou účinností. Dávka prádla je příliš malá. U malých dávek prádla (jeden nebo dva kusy) může dojít k nerovnoměrnému rozložení a neúplnému odstředění. Zkontrolujte, zda vypouštěcí hadice není zauzlovaná nebo ucpaná.
Z pračky uniká voda.	<ul style="list-style-type: none"> Zajistěte, aby byla dvířka řádně uzavřena. Zkontrolujte, zda jsou všechny hadice řádně připojeny. Zkontrolujte, zda je konec vypouštěcí hadice správně zasunutý a zajištěný v systému vypouštění vody. Nedávejte do pračky nadměrné množství prádla. Aby nedocházelo k přílišnému pění, používejte prací prostředek s vysokou účinností. Zkontrolujte vypouštěcí hadici. <ul style="list-style-type: none"> Konec vypouštěcí hadice nesmí být na zemi. Zkontrolujte, zda vypouštěcí hadice není ucpaná.

Řešení problému



Problém	Akce
Z myčky vychází zápach.	<ul style="list-style-type: none"> Nadměrné množství usazených mydlin v dutinách může způsobit nepříjemný zápach. Z důvodu dezinfekce pračky pravidelně spouštějte čisticí cyklus. Očistěte těsnění dvířek (membránu). Po dokončení programu nechte vnitřek pračky vyschnout.
Není vidět žádná pěna (pouze u modelů s funkcí EcoBubble).	<ul style="list-style-type: none"> Pokud je v bubnu příliš mnoho prádla, pěna nemusí být vidět. U velmi znečištěného prádla nemusí dojít k vytvoření pěny.
Mohu dvířka funkce AddWash otevřít kdykoli?	<ul style="list-style-type: none"> Dvířka funkce AddWash lze otevřít pouze v případě, že se  zobrazuje kontrolka. Neotevřou se však v následujících případech: <ul style="list-style-type: none"> Když je v chodu proces vyváření nebo sušení a vnitřní teplota je vysoká Pokud z bezpečnostních důvodů nastavíte funkci Dětský zámek Když je v chodu cyklus praní bubnu nebo sušení bubnu, ve kterém není další prádlo.
Na displeji se zobrazí zpráva s upozorněním, že je zásobník otevřený.	<ul style="list-style-type: none"> Zkontrolujte, zda je správně zavřená zásuvka pro prací prostředek. <ul style="list-style-type: none"> Otevřete zásuvku pro prací prostředek a znovu ji zavřete. Ujistěte se, že je správně zavřená.
Prodloužená doba praní	<ul style="list-style-type: none"> Skutečná doba praní se může lišit od původně zobrazeného odhadovaného času na ovládacím panelu po volbě cyklu.

- Pokud se problém nevyřeší, kontaktujte servisní středisko. Číslo na servisní středisko je na štítku připevněném k výrobku.
- Společnost Samsung není odpovědná za poškození výrobku, zranění osob nebo jakékoliv jiné problémy s bezpečností výrobku způsobené opravou výrobku v rozporu s těmito pokyny k opravě. Záruka se rovněž nevztahuje na jakékoliv poškození výrobku způsobené tím, že se jakákoliv jiná osoba, než je poskytovatel servisních služeb certifikovaný společností Samsung, pokoušela výrobek opravit.

UPOZORNĚNÍ

Rozmrazování pračky

Pokud teplota klesne pod 0 °C, pračka může zamrznout.

- Pračku vypněte a odpojte napájecí kabel.
- Nalijte na vodovodní kohout teplou vodu, aby se uvolnila vodní hadice.
- Odpojte vodní hadici a ponořte ji do teplé vody.
- Nalijte teplou vodu do bubnu a ponechte ji tam 10 minut.
- Znovu připojte vodní hadici k vodnímu kohoutu.

Technické údaje

Ochrana životního prostředí

- Tento spotřebič je vyroben z recyklovatelných materiálů. Rozhodnete-li se tento spotřebič zlikvidovat, dodržujte místní nařízení pro nakládání s odpady. Odřízněte napájecí kabel, aby nebylo možné spotřebič připojit ke zdroji napájení. Odstraňte dvířka, aby ve spotřebiči nemohla uvíznout zvířata nebo malé děti.
- Nepřekračujte množství pracích prostředků doporučená v pokynech příslušných výrobců.
- Produkty pro odstraňování skvrn a bělicí prostředky použijte před pracím cyklem jen v případě, že je to nezbytně nutné.
- Šetřete vodou a elektrickým proudem tak, že budete používat pouze plnou náplň pračky (přesné množství závisí na použitém cyklu).

Spotřeba energie v pohotovostním režimu

Spotřeba energie	Režim vypnutí	0,50 W
	Pohotovostní režim sítě	2,00 W
	Doba v pohotovostním režimu sítě (Wi-Fi)	10 minut

List technických údajů

„*“ Hvězdička nebo hvězdičky představují variantu modelu a mohou mít hodnotu (0–9) nebo (A–Z).

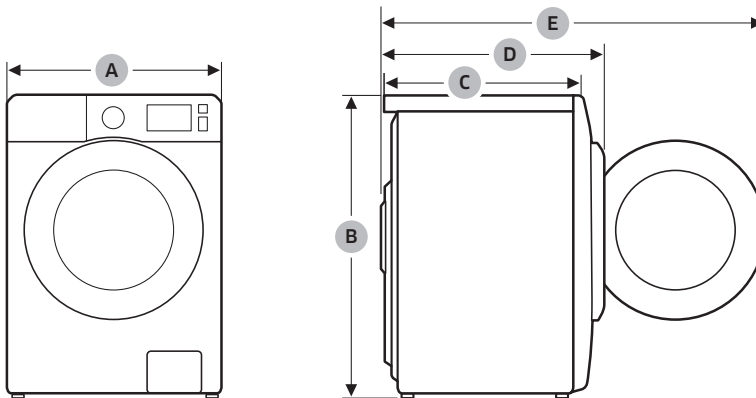

Typ		Pražka s plněním zepředu	
Název modelu		WW9*T*****(*)	
Rozměry	A (šířka)	600 mm	
	B (výška)	850 mm	
	C (hloubka)	550 mm	
	D	635 mm	
	E	1072 mm	
Tlak vody		50–1000 kPa	
Čistá hmotnost		67,0 kg (WW**T*8****(*) , WW**T*5****(*) , WW**T*3****(*)) 65,0 kg (WW**T*0****(*))	
Maximální kapacita dávky	Praní a odstředování	9,0 kg	
Spotřeba energie	Praní a ohřev	220–240 V stř. / 50 Hz	1900–2300 W
Otáčky při odstředování		1400 ot./min	

Typ		Pračka s plněním zepředu	
Název modelu		WW8*T**4***(*)	WW8*T**2***(*)
Rozměry	A (šířka)	600 mm	
	B (výška)	850 mm	
	C (hloubka)	550 mm	
	D	635 mm	
	E	1072 mm	
Tlak vody		50–1000 kPa	
Čistá hmotnost		67,0 kg (WW**T*8***(*), WW**T*5***(*), WW**T*3***(*)) 65,0 kg (WW**T*0***(*))	
Maximální kapacita dávky		Praní a odstředování	8,0 kg
Spotřeba energie	Praní a ohřev	220–240 V stř. / 50 Hz	1900–2300 W
Otáčky při odstředování		1400 ot./min	1200 ot./min

Typ		Pračka s plněním zepředu	
Název modelu		WW7*T**4***(*)	WW7*T**2***(*)
Rozměry	A (šířka)	600 mm	
	B (výška)	850 mm	
	C (hloubka)	550 mm	
	D	635 mm	
	E	1072 mm	
Tlak vody		50–1000 kPa	
Čistá hmotnost		67,0 kg (WW**T*8***(*), WW**T*5***(*), WW**T*3***(*)) 65,0 kg (WW**T*0***(*))	
Maximální kapacita dávky		Praní a odstředování	7,0 kg
Spotřeba energie	Praní a ohřev	220–240 V stř. / 50 Hz	1900–2300 W
Otáčky při odstředování		1400 ot./min	1200 ot./min

POZNÁMKA

- Design a specifikace se mohou z důvodů zlepšení kvality bez upozornění změnit.
- Zde uvedené rozměry se mohou v závislosti na způsobu měření mírně lišit od skutečných rozměrů.

SAMSUNG



DC68-04204H-04

Práčka

Model: WW9*T*****(*) / WW8*T*****(*) / WW7*T*****(*)

- Gratulujeme vám k vašej novej automatickej práčke Samsung. Táto príručka obsahuje dôležité informácie o montáži, používaní a starostlivosti o vaše zariadenie. Pred použitím práčky si dôsledne prečítajte túto príručku, aby ste vedeli, ako bezpečne a efektívne ovládať množstvo prvkov a funkcií, ktoré vaša nová práčka ponúka.
- Podrobné pokyny týkajúce sa inštalácie a čistenia práčky a informácie o ekodizajne (v súlade s nariadením (EÚ) 2019/2023) nájdete na webovej lokalite spoločnosti Samsung (<http://www.samsung.com>). Stačí prejsť na sekcie Podpora > Úvodná stránka, kde zadáte názov modelu. Prípadne si do mobilného zariadenia stiahnite a nainštalujte aplikáciu SmartThings a potom v nej otvorte sprievodcu **HomeCare Wizard**, kde nájdete tipy a návody.
- Ak chcete zistiť názov modelu produktu, prečítajte si štítok, ktorý je buď k produktu pribalený, alebo je na ňom upevnený.

Čo je súčasťou balenia

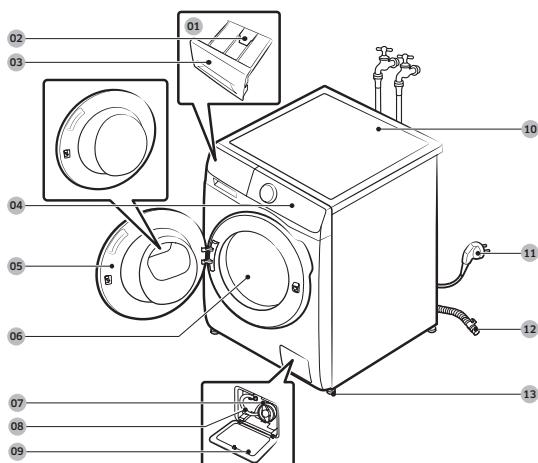

- 01 Manuálny dávkovač
- 02 Páčka uvoľnenia
- 03 Zásuvka na pracie prostriedky
- 04 Ovládací panel
- 05 Dvere
- 06 Bubon
- 07 Odpadový filter
- 08 Trubica núdzového vývodu
- 09 Kryt filtra
- 10 Vrchná časť
- 11 Napájacia zástrčka
- 12 Odtoková hadica
- 13 Vyrovnávacie nožičky



Kľúč



Kryty na skrutky



Vodiaca lišta hadice



Hadica na studenú vodu



Hadica na horúcu vodu



Vodiaci prvok na tekutý prací prostriedok

Príslušenstvo (nie je súčasťou balenia)

- Výbava na stohovanie
 - SKK-DF (iba modely WW**T5*****, WW7*T*****, WW8*T6*****, WW8*T7*****, WW9*T6*****, WW9*T7*****)
 - SK-DH (iba modely WW1*T*****, WW8GT6*****, WW8*T6*6***, WW8*T7*6***, WW**T8*****, WW**T9*****, WW9*T6*6***)
 - Výbava na stohovanie je potrebná pri kladení sušičky na práčku.

POZNÁMKA

- Kľúč: Slúži na odstraňovanie prepravných skrutiek a vyrovňavanie práčky.
- Kryty na skrutky: Slúžia na zakrytie otvorov po odstránení prepravných skrutiek. Poskytnuté množstvo krytov (3 až 6) závisí od modelu.
- Vodiaca lišta hadice: Slúži na zavesenie odtokovej hadice na odtokovú rúru alebo umývadlo.
- Hadica na studenú/horúcu vodu: Slúži na prívod vody do práčky. (Hadice na horúcu vodu sú dodávané iba pre vybrané modely.)
- Vodiaci prvok na tekutý prací prostriedok: Vložte ho do priečinku na prací prostriedok, aby ste mohli použiť tekutý prací prostriedok.

Bezpečnostné informácie

Dôležité bezpečnostné symboly

Čo znamenajú ikony a značky v tejto používateľskej príručke:

VAROVANIE

Riziká alebo nebezpečné postupy, ktoré môžu spôsobiť vážne ublíženie na zdraví, smrť alebo škody na majetku.

UPOZORNENIE

Riziká alebo nebezpečné postupy, ktoré môžu spôsobiť ublíženie na zdraví alebo škody na majetku.

POZNÁMKA

Upozorňuje na možné riziko ublíženia na zdraví alebo škody na majetku.

Účelom týchto výstražných značiek je zabrániť zraneniu vás a iných osôb.

Dôsledne ich dodržiavajte.

Po prečítaní tejto príručky si ju uchovajte na budúce použitie na bezpečnom mieste.

Pred začatím používania tohto zariadenia si prečítajte všetky pokyny.

Podobne ako v prípade iných zariadení využívajúcich elektrickú energiu a pohyblivé prvky, existujú tu potenciálne riziká. Ak sa má toto zariadenie používať bezpečne, oboznámte sa s jeho funkciami a pri jeho používaní postupujte opatrne.

Dôležité bezpečnostné opatrenia

VAROVANIE

Aby ste znížili nebezpečenstvo požiaru, zásahu elektrickým prúdom alebo ujmy na zdraví, pri používaní zariadenia dodržujte základné bezpečnostné opatrenia vrátane nasledujúcich:

1. Toto zariadenie by nemali používať osoby (vrátane detí) s obmedzenými fyzickými, zmyslovými alebo mentálnymi schopnosťami, prípadne s nedostatkom skúseností a vedomostí, pokiaľ na ne nebude dozerat osoba zodpovedná za ich bezpečnosť alebo im takáto osoba nedá pokyny, ako zariadenie používať.
2. **Používanie v Európe:** Toto zariadenie môžu používať deti vo veku viac ako 8 rokov, osoby s obmedzenými fyzickými, zmyslovými alebo mentálnymi schopnosťami, prípadne osoby s nedostatkom skúseností a vedomostí, ak budú pod dozorom alebo ak budú poučené o pokynoch na používanie zariadenia bezpečným spôsobom a ak porozumejú všetkým možným rizikám. Deti sa nesmú so zariadením hrať. Deti nesmú bez dozoru vykonávať čistenie ani údržbu zariadenia.
3. Deti musia byť pod dohľadom, aby sa zaistilo, že sa nebudú so zariadením hrať.
4. **Používanie v Európe:** Deti mladšie ako 3 roky sa nesmú k zariadeniu približovať, pokiaľ nebudú pod nepretržitým dohľadom.
5. Ak je poškodený prírodný kábel, musí ho vymeniť výrobca, jeho servisný zástupca alebo podobne kvalifikovaná osoba, aby sa predišlo nebezpečenstvu.
6. Staré súpravy hadíc sa nesmú používať opakovane. Musia sa použiť nové súpravy hadíc dodané so zariadením.
7. V prípade zariadení, ktoré majú v spodnej časti ventilačné otvory, ich nemôže zakrývať koberec.
8. **UPOZORNENIE:** Aby ste predišli nebezpečenstvu neúmyselného vynulovania tepelnej poistky, zariadenie nesmie byť napájané externým spínacím zariadením, napríklad časovačom, ani pripojené k obvodu, ktoré dodávatelia energie pravidelne zapínajú a vypínajú.
9. Toto zariadenie je určené len na použitie v domácnostiach a nie je určené na použitie:

- v podnikových kuchyniach, predajniach, kanceláriách a iných pracovných prostrediach;
- vo farmárskych budovách;
- zákazníkmi v hoteloch, motelloch a iných ubytovacích zariadeniach;
- v zariadeniach ubytovacích služieb (nocľah a raňajky); v spoločne využívaných priestoroch v bytových domoch alebo samoobslužných práčovniach.

Dôležité varovania týkajúce sa inštalácie

VAROVANIE

Inštaláciu tohto zariadenia musí vykonať kvalifikovaný technik alebo servisná spoločnosť.

- Ak sa tak nestane, môže dôjsť k zásahu elektrickým prúdom, požiaru, výbuchu, poruchám zariadenia alebo zraneniu.

Zariadenie je ťažké, a preto dávajte pri jeho dvíhaní pozor.

Napájací kábel napevno zapojte do elektrickej zásuvky, ktorá spĺňa miestne elektrické špecifikácie. Pre toto zariadenie používajte len zásuvku, nepoužívajte predlžovací kábel.

- Zdieľanie sieťovej zásuvky s inými zariadeniami pomocou predlžovačky alebo predlžovacieho napájacieho kábla môže mať za následok zásah elektrickým prúdom alebo požiar.
- Ubezpečte sa, či sa elektrické napätie, frekvencia a prúd zhodujú s technickými údajmi produktu. V opačnom prípade môže dôjsť k zásahu elektrickým prúdom alebo vzniku požiaru.

Pomocou suchej tkaniny odstraňujte z koncoviek sieťovej zástrčky a kontaktov pravidelne všetky cudzie látky (napr. prach alebo vodu).

- Odpojte sieťovú zástrčku a vyčistite ju suchou tkaninou.
- V opačnom prípade môže dôjsť k zásahu elektrickým prúdom alebo vzniku požiaru.

Sieťovú zástrčku zasunite do sieťovej zásuvky pri správnej orientácii, aby kábel smeroval k podlahe.

- Ak pripojíte sieťovú zástrčku k zásuvke opačne, elektrické vodiče vo vnútri kábla sa môžu poškodiť a spôsobiť zásah elektrickým prúdom alebo vznik požiaru.

Všetky baliace materiály uchovávajte v dostatočnej vzdialenosti od detí, keďže môžu byť pre ne nebezpečné.

- Ak si dá dieťa na hlavu vrečko, môže sa zadusiť.

Keď sa zariadenie, napájacia zástrčka alebo kábel poškodí, obráťte sa na najbližšie servisné centrum.

Toto zariadenie sa musí správne uzemniť.

Zariadenie neuzemňujte pripojením k vedeniu plynu, plastovej vodovodnej trubici alebo telefonickej linke.

- Môže to spôsobiť zásah elektrickým prúdom, výbuch alebo problémy so zariadením.
- Napájací kábel nikdy nezapájajte do sieťovej zásuvky, ktorá nie je správne uzemnená. Zaisťte, aby bola v súlade s miestnymi a národnými predpismi.

Toto zariadenie neinštalujte do blízkosti ohrievača ani žiadnych horľavých materiálov.

Toto zariadenie neinštalujte na vlhké, masné alebo prašné miesta, na miesta vystavené priamemu slnečnému žiareniu alebo vode (dažďové kvapky).

Toto zariadenie neinštalujte na miesta s nízkou teplotou.

- Mráz môže spôsobiť puknutie rúrok.

Toto zariadenie neinštalujte na miesta možného úniku plynu.

- Môže spôsobiť požiar alebo zásah elektrickým prúdom.

Nepoužívajte elektrický transformátor.

- Môže spôsobiť požiar alebo zásah elektrickým prúdom.

Nepoužívajte poškodenú napájaciu zástrčku, poškodený napájací kábel alebo povolenú sieťovú zásuvku.

- Môže spôsobiť požiar alebo zásah elektrickým prúdom.

Nevytahujte nasilu ani nadmerne neohýbajte napájací kábel.

Napájací kábel nepretáčajte ani neuväzujte.

Napájací kábel nevesajte na kovový predmet, neumiestňujte naň ťažké predmety, nekladajte ho medzi predmety, ani ho nezatláčajte do priestoru za zariadením.

- Môže spôsobiť požiar alebo zásah elektrickým prúdom.

Napájací kábel pri odpájaní sieťovej zástrčky neťahajte.

- Sieťovú zástrčku odpájajte uchopením samotnej zástrčky.
- V opačnom prípade môže dôjsť k zásahu elektrickým prúdom alebo vzniku požiaru.

Toto zariadenie by sa malo umiestniť tak, aby bol zabezpečený prístup k sieťovej zásuvke, vodovodným kohútikom a odvodným potrubiam.

V prípade realizácie opravy neautorizovaným servisným technikom, samostatnej alebo neprofesionálnej opravy produktu, Samsung nezodpovedá za prípadné poškodenie, zranenie alebo iné problémy s produktom spôsobené pokusom o jeho opravu, pri ktorom neboli dodržané tieto pokyny na opravu a údržbu. Záruka sa nevzťahuje na prípadné poškodenie produktu spôsobené pokusom o jeho opravu zo strany inej osoby, ako je certifikovaný servisný technik spoločnosti Samsung.

Výstrahy týkajúce sa inštalácie

UPOZORNENIE

Zariadenie by sa malo umiestniť takým spôsobom, aby bol zabezpečený voľný prístup k napájacej zástrčke.

- V opačnom prípade môže dôjsť k zásahu elektrickým prúdom alebo požiaru z dôvodu úniku elektrickej energie.

Zariadenie nainštalujte na plochý a tvrdý podklad, ktorý unesie jeho hmotnosť.

- V opačnom prípade môže dochádzať k nezvyčajným vibráciám, pohybum, zvukom alebo problémom so zariadením.

Dôležité varovania týkajúce sa používania

VAROVANIE

Ak dôjde k zatopeniu zariadenia, okamžite prerušte prívod vody a napájania a obráťte sa na najbližšie servisné stredisko.

- Nedotýkajte sa napájacej zástrčky mokrými rukami.
- V opačnom prípade môže dôjsť k zásahu elektrickým prúdom.

Ak zo zariadenia vychádzajú zvláštne zvuky, zápach z horenia alebo sa z neho šíri dym, okamžite odpojte napájací kábel a obráťte sa na najbližšie servisné stredisko.

- V opačnom prípade môže dôjsť k zásahu elektrickým prúdom alebo vzniku požiaru.

V prípade úniku plynu (napr. propán, LPG atď.) okamžite vyvetrajte miestnosť a nedotýkajte sa napájacej zástrčky. Nedotýkajte sa zariadenia ani napájacieho kábla.

- Nepoužívajte ventilátor.
- Iskrenie by mohlo spôsobiť výbuch alebo požiar.

Skôr než zariadenie zlikvidujete, odstráňte páčku na dverách práčky.

- V prípade uviaznutia vo vnútri zariadenia môže dôjsť k zaduseniu dieťaťa.

Pred použitím odstráňte baliaci materiál (špongia, polystyrén) pripevnený k spodnej časti automatickej práčky. Neperte veci kontaminované benzínom, kerozínom, benzénom, riedidlom na farby, alkoholom, prípadne inými horľavými alebo výbušnými látkami.

- Môže to spôsobiť zásah elektrickým prúdom, požiar alebo výbuch.

Počas chodu práčky (vysoko teplotné pranie/sušenie/odstreďovanie) neotvárajte dvere automatickej práčky násilím.

- Voda vytekajúca z práčky môže mať za následok popálenie alebo spôsobiť šmykľavosť podlahy. Môže to mať za následok zranenie.
- Otvorenie dverí násilím môže mať za následok poškodenie zariadenia alebo zranenie.

Nedotýkajte sa napájacej zástrčky mokrymi rukami.

- Môže to spôsobiť zásah elektrickým prúdom.

Zariadenie nevypínajte odpojením napájacieho kábla počas prevádzky zariadenia.

- Opätovné pripojenie napájacieho kábla do sieťovej zásuvky môže spôsobiť iskrenie a následný zásah elektrickým prúdom alebo vznik požiaru.

Deťom nedovoľte liezť na zariadenie ani do jeho vnútra.

- Môže to spôsobiť zásah elektrickým prúdom, popálenie alebo zranenie.

Počas činnosti práčky pod ňu nekladajte ruku ani kovové predmety.

- Môže to mať za následok zranenie.

Zariadenie neodpájajte od siete ťahaním za napájací kábel. Vždy pevne uchopte zástrčku a ťahajte priamo von zo zásuvky.

- Poškodenie napájacieho kábla môže spôsobiť skrat, požiar alebo zásah elektrickým prúdom.

Nepokúšajte sa svojvoľne opravovať, rozoberať ani upravovať toto zariadenie.

- Nepoužívajte žiadne iné poistky (napríklad medené, z oceleového drôtu a pod.) okrem štandardnej poistky.
- Keď je zariadenie potrebné opraviť alebo preinštalovať, obráťte sa na najbližšie servisné centrum.
- V opačnom prípade môže dôjsť k zásahu elektrickým prúdom, požiaru, poruchám zariadenia alebo zraneniu.

Keď sa od kohútika uvoľní hadica prívodu vody a zaplaví zariadenie, odpojte napájací kábel.

- V opačnom prípade môže dôjsť k zásahu elektrickým prúdom alebo vzniku požiaru.

Napájací kábel odpojte v prípade, ak sa zariadenie dlho nepoužíva, alebo počas búrky.

- V opačnom prípade môže dôjsť k zásahu elektrickým prúdom alebo vzniku požiaru.

Ak sa do vnútra zariadenia dostane cudzia látka, odpojte napájací kábel a obráťte sa na najbližšie servisné stredisko spoločnosti Samsung.

- Môže spôsobiť požiar alebo zásah elektrickým prúdom.

Nedovoľte deťom (ani domácim zvieratám) hrať sa na práčke alebo v jej vnútri. Práčka sa zvnútra nedá jednoducho otvoriť a dieťa by si v prípade uväznenia v jej vnútri mohlo vážne ublížiť.

Výstrahy týkajúce sa používania

UPOZORNENIE

Keď sa práčka znečistí cudzími látkami, napríklad pracím prostriedkom, nečistotami, zvyškami jedál a pod., odpojte napájací kábel a práčku očistite pomocou vlhkej a jemnej látky.

- V opačnom prípade môže dôjsť k zmene farieb, deformácii, poškodeniu alebo vzniku hrdze.

Predné sklo sa môže rozbiť po silnom náraze. Pri používaní práčky buďte opatrní.

- Rozbitie skla môže mať za následok zranenie.

Po dlhom období nepoužívania, prerušení dodávky vody alebo pri opakovanom pripájaní prívodnej hadice vodovodný kohútik otvárajte pomaly.

- Tlak vzduchu v prírodnej hadici vody alebo vo vodovodnom potrubí môže mať za následok poškodenie časti zariadenia alebo únik vody.

Ak počas činnosti dôjde k chybe vypúšťania, skontrolujte, či došlo k problému s vypúšťaním.

- Ak práčku používate, keď je zaplavená z dôvodu problému s vypúšťaním, môže to mať za následok zásah elektrickým prúdom alebo požiar.

Bielizeň vkladajte do práčky úplne, aby sa bielizeň nezachytila vo dverách.

- Ak sa bielizeň zachytí vo dverách, môže to mať za následok poškodenie bielizne alebo práčky, prípadne to môže mať za následok únik vody.

Keď sa práčka nepoužíva, vypnite prírod vodu.

- Ubezpečte sa, či sú skrutki na konektore prírodnej hadice vody riadne dotiahnuté.

Zaistite, aby gumené tesnenie a sklo predných dverí neboli znečistené cudzou látkou (napr. odpad, vlákna, vlasy atď.).

- Ak sa cudzia látka zachytí vo dverách alebo dvere nie sú úplne zatvorené, môže to spôsobiť únik vody.

Pred použitím zariadenia otvorte vodovodný kohútik a skontrolujte, či je konektor prírodnej hadice vody pevne dotiahnutý a či nedochádza k úniku vody.

- Ak sú skrutki na konektore prírodnej hadice vody uvoľnené, môže dôjsť k úniku vody.

Zariadenie, ktoré ste si zakúpili, je navrhnuté len na domáce použitie.

Použitie zariadenia na obchodné účely sa kvalifikuje ako nesprávne používanie zariadenia. V takom prípade zariadenie nebude chránené štandardnou zárukou poskytovanou spoločnosťou Samsung a spoločnosťou Samsung nie je možné pripísať zodpovednosť za nesprávne fungovanie alebo škody plynúce z takéhoto nesprávneho používania.

Nestavajte sa na zariadenie ani naň neumiestňujte žiadne predmety (napr. bielizeň, zapálené sviečky, zapálené cigarety, riady, chemikálie, kovové predmety atď.).

- Mohlo by to spôsobiť zásah elektrickým prúdom, požiar, problémy so zariadením alebo ujmu na zdraví.

Na povrch zariadenia nesprenujte prchavé látky (napr. insekticídy).

- Okrem škodlivého pôsobenia na ľudské zdravie to tiež môže spôsobiť zásah elektrickým prúdom, požiar alebo problémy so zariadením.

Do blízkosti práčky nedávajte žiadne predmety, ktoré vytvárajú elektromagnetické pole.

- Môže to mať za následok zranenie spôsobené poruchou.

Voda vypustená počas cyklu vysokoteplotného prania alebo sušenia je horúca. Nedotýkajte sa vody.

- Môže to spôsobiť popáleniny alebo zranenie.

Doba vypúšťania sa môže líšiť v závislosti od teploty vody. Ak je teplota vody príliš vysoká, proces vypúšťania sa začne až potom, čo voda vychladne.

Vodovzdorné sedadlá, rohože alebo oblečenie (*) neperte, neodstreďujte a nesušte, pokiaľ vaša práčka nemá špeciálny cyklus na pranie týchto položiek.

(*): Vlnená posteľná bielizeň, dažďové prikrývky, rybárske vesty, lyžiarske nohavice, spacie vaky, plienkové prikrývky, teplákové súpravy a bicyklové, automobilové a motocyklové prikrývky a pod.

- Hrubé alebo pevné rohože neperte ani v prípade, že sa na štítku o starostlivosti nachádza symbol práčky. Môže to spôsobiť zranenie alebo poškodenie práčky, stien, podlahy alebo oblečenia z dôvodu neobvyklých vibrácií.

- Neperte koberčeky a rohožky s gumenou úpravou. Gumená časť by sa mohla odtrhnúť a zostať v bubne, čo by mohlo spôsobiť napríklad poruchu odtoku.

Práčku nepoužívajte, keď je zásuvka na pracie prostriedky vybratá.

- Môže to spôsobiť zásah elektrickým prúdom alebo zranenie spôsobené únikom vody.

Počas sušenia alebo tesne po sušení sa nedotýkajte vnútra bubna, pretože je horúci.

- Môže to spôsobiť popáleniny.

Sklenené dvierka budú počas prania a sušenia horúce. Z tohto dôvodu sa ich nedotýkajte.

Zároveň zakážte deťom hrať sa v blízkosti práčky alebo sa dotýkať sklenených dvierok.

- Môže to spôsobiť popáleniny.

Do zásuvky na pracie prostriedky nestrkajte ruku.

- Môže to spôsobiť zranenie, pretože vašu ruku môže zachytiť podávacie zariadenie pracieho prostriedku.

Ak používate práškový prací prostriedok, vyberte priechinok na tekutý prací prostriedok (len niektoré modely).

- Ak to neurobíte, cez prednú časť priechinka na prací prostriedok môže vytekať voda.

Do práčky nekladajte okrem bielizne žiadne iné predmety (napríklad topánky, zvyšky potravín, zvieratá).

- V prípade domácich zvierat to môže spôsobiť poškodenie práčky alebo zranenie a smrť spôsobené následkom neobvyklých vibrácií.

Tlačidlá nestláčajte pomocou ostrých predmetov, napríklad špendlíkov, nožov, nechťov a pod.

- Môže to spôsobiť zásah elektrickým prúdom alebo zranenie.

Neperte bielizeň kontaminovanú olejmi, krémami alebo kozmetickými vodami, ktoré sa zvyčajne nachádzajú v obchodoch pre starostlivosť o pokožku alebo na masážnych klinikách.

- Môže to spôsobiť deformáciu gumeného tesnenia a únik vody.

V bubne dlhodobo nenechávajte kovové predmety, napríklad zatváracie špendlíky, sponky či bieliadlo.

- Môže to spôsobiť zhrdzavenie bubna.
- Ak sa na povrchu bubna začne objavovať hrdza, naneste na jeho povrch čistiaci prostriedok (neutrálny) a na vyčistenie použite špongiu. Nikdy nepoužívajte kovovú kefu.

Suchý čistiaci prostriedok nepoužívajte priamo a bielizeň kontaminovanú suchým čistiacim prostriedkom neperte, nepláčajte a neodstreďujte.

- Z dôvodu tepla z oxidácie oleja to môže spôsobiť spontánne horenie alebo vzplanutie.

Nepoužívajte vodu zo zariadení na chladenie/ohrievanie vody.

- Môže to spôsobiť problémy s práčkou.

Do práčky nepoužívajte prírodné mydlo na ručné pranie.

- Ak v práčke zatvrdne a nahromadí sa, môže to spôsobiť problémy so zariadením, zmenu farieb, vznik hrdze alebo nepríjemné pachy.

Do pracnej siete dajte ponožky a podprsienky a perte ich s ostatnou bielizňou.

V pracnej sieti neperte veľké kusy bielizne, ako napríklad posteľnú bielizeň.

- V opačnom prípade môže dôjsť k zraneniam z dôvodu neobvyklých vibrácií.

Nepoužívajte stvrdnutý čistiaci prostriedok.

- Ak sa nahromadí vo vnútri práčky, môže to mať za následok únik vody.

Uistite sa, či sú vrecká na oblečení, ktoré sa ide prať, prázdne.

- Pevné ostré predmety, ako napríklad mince, zatváracie špendlíky, ihly, skrutky alebo kameňky môžu spôsobiť značné poškodenie zariadenia.

Neperte oblečenie s veľkými sponami, gombíkmi alebo inými ťažkými kovovými predmetmi.

Bielizeň roztriedte podľa toho, ako púšťa farbu, a zvolte odporúčaný cyklus, teplotu vody a ďalšie funkcie.

- Môže to mať za následok zmenu farby bielizne a poškodenie látky.

Pri zatváraní dvierok dávajte pozor, aby ste v nich neprivreli prsty detí.

- V opačnom prípade môže dôjsť k zraneniu.

Aby ste zabránili vzniku zápachu a plesní, nechajte dvierka po dokončení cyklu prania otvorené, aby mohol bubon vyschnúť.

Aby ste zabránili tvorbe vodného kameňa, nechajte zásuvku na prací prostriedok po dokončení cyklu prania otvorenú, aby zvnútra vyschla.

Dôležité varovania týkajúce sa čistenia

VAROVANIE

Nečistite zariadenie tak, že budete priamo naň striekať vodu.

Nepoužívajte silné kyslé čistiace prostriedky.

Na čistenie zariadenia nepoužívajte benzén, riedidlo ani alkohol.

- Môže spôsobiť zmenu farby, deformáciu, poškodenie, požiar alebo zásah elektrickým prúdom.

Pred čistením alebo vykonaním údržby odpojte zariadenie od stenovej zásuvky.

- V opačnom prípade môže dôjsť k zásahu elektrickým prúdom alebo vzniku požiaru.

Vyhlasenie o zhode (len pre modely s podporou sieťového pripojenia)

- Oznámenie o softvéri s licenciou open source nájdete v používateľskej príručke zaregistrovanej na webovej lokalite spoločnosti Samsung.

Pokyny o značke OEEZ



Správna likvidácia tohoto výrobku (Elektrotechnický a elektronický odpad)

(Platí v krajinách so zavedeným separovaným zberom)

Toto označenie na výrobku, príslušenstve alebo v sprievodnej brožúre hovorí, že po skončení životnosti by produkt ani jeho elektronické príslušenstvo (napr. nabíjačka, náhlavná súprava, USB kábel) nemali byť likvidované s ostatným domovým odpadom. Prípadnému poškodeniu životného prostredia alebo ľudského zdravia môžete predísť tým, že budete tieto výrobky oddeľovať od ostatného odpadu a vrátite ich na recykláciu.

Používatelia v domácnostiach by pre podrobné informácie, ako ekologicky bezpečne naložiť s týmito výrobkami, mali kontaktovať buď predajcu, ktorý im ich predal, alebo príslušný úrad v mieste ich bydliska.

Priemyselní používatelia by mali kontaktovať svojho dodávateľa a preveriť si podmienky kúpnej zmluvy. Tento výrobok a ani jeho elektronické príslušenstvo by nemali byť likvidované spolu s ostatným priemyselným odpadom.

Viac informácií o ochrane životného prostredia a regulačných povinnostiach týkajúcich sa produktov spoločnosti Samsung, napríklad o predpisoch REACH, WEEE alebo batériách, nájdete na našej stránke pre udržateľnosť na adrese www.samsung.com.



Vyhlasenie o zhode

Spoločnosť Samsung týmto vyhlasuje, že toto rádiové zariadenie je v súlade so smernicou 2014/53/EÚ a s príslušnými štatutárnymi požiadavkami v Spojenom kráľovstve. Plné znenie európskeho vyhlásenia o zhode a vyhlásenia o zhode pre Spojené kráľovstvo je k dispozícii na nasledujúcej internetovej adrese: Oficiálne vyhlásenie o zhode nájdete na adrese <http://www.samsung.com>. Prejdite do sekcie Podpora > Úvodná stránka a zadajte názov modelu.



Maximálny výkon vysielateľa Wi-Fi: 20 dBm pri 2,412 GHz – 2,472 GHz

Aktivácia rozhrania Wi-Fi (len pre modely s podporou sieťového pripojenia)

Aktivácia rozhrania Wi-Fi spotrebúva viac energie. V prostredí, kde sa rozhranie Wi-Fi zapína často, môže byť skutočná spotreba energia vyššia, než sú hodnoty uvedené na hárku špecifikácií.

1. Ťuknutím a podržaním  zapnite práčku.
2. Ťuknutím a podržaním .
 - 2-1. Práčka prejde do režimu prístupového bodu a pripojí sa k vášmu smartfónu.
 - 2-2. Ťuknutím na  autentifikujete svoju práčku.
 - 2-3. Po skončení procesu overenia sa práčka úspešne pripojí k aplikácii.

POZNÁMKA

Na 3 sekundy podržte stlačenú ikonu , čím prejdete do ponuky **Systémové funkcie**. Aktivujte navigačný volič na výber siete Wi-Fi a ťuknutím na  túto funkciu deaktivujte.

Inštalácia

Postupujte presne podľa nasledujúcich pokynov, aby ste práčku nainštalovali správne a zabránili nehodám počas prania.

Inštalčné požiadavky

Zdroj elektrickej energie a uzemnenie

Použite samostatnú napájaciu vetvu vyhradenú pre vašu práčku.

Pre správne uzemnenie sa práčka dodáva so sieťovým káblom, ktorý má uzemňovaciu zástrčku s tromi hrotmi, pre použitie v správne nainštalovanej a uzemnenej zásuvke.

Ak si uzemnením nie ste istí, požiadajte o radu kvalifikovaného elektrikára alebo opravára.

Dodanú zástrčku nijako neupravujte. Ak sa nedá zapojiť do zásuvky, zavolajte kvalifikovaného elektrikára, ktorý nainštaluje vhodnú zásuvku.

VAROVANIE

- NEPOUŽÍVAJTE predĺžovací kábel.
- Používajte iba sieťový kábel, ktorý sa dodáva s práčkou.
- NEZAPÁJAJTE uzemňovací kábel do plastového vedenia, plynového potrubia alebo potrubia na teplú vodu.
- Nesprávne zapojenie vodičov na uzemnenie môže spôsobiť zásah elektrickým prúdom.

Prívod vody

Správny tlak vody pre túto práčku je medzi 50 kPa a 1000 kPa. Tlak vody nižší ako 50 kPa môže spôsobiť neúplné uzatváranie vodného ventilu alebo dlhšie napĺňanie bubna, následkom čoho sa práčka vypne. Vodovodné kohútiky musia byť vo vzdialenosti do 120 cm od zadnej strany práčky, aby dodané prívodné hadice dosiahli k práčke.

Ak chcete predísť riziku nežiaduceho úniku vody:

- zaistíte jednoduchý prístup k vodovodným kohútikom,
- zastavte vodovodné kohútiky, keď sa práčka nepoužíva,
- pravidelne kontrolujte úniky na armatúrach vodovodnej hadice.

UPOZORNENIE

Pred prvým použitím práčky skontrolujte, či zo spojov na ventile vody a kohútikoch nemôže unikať voda.

Vypúšťanie

Spoločnosť Samsung odporúča stúpacie potrubie s výškou 60 až 90 cm. Odtoková hadica musí byť pripojená cez sponu hadice k stúpaciemu potrubiu, ktoré musí úplne pokrývať odtokovú hadicu.



Podlaha

V záujme dosahovania optimálnych výsledkov je potrebné práčku nainštalovať na pevnú podlahu. Drevené podlahy možno buď potrebovať spevnenie kvôli minimalizácii vibrácií a/alebo nevyrovnaným zaťaženiam. Koberce a podlahy z mäkkých dlaždíc nevytvárajú dostatočný odpor proti vibráciám a môžu prispieť k miernemu posunu práčky počas cyklu.



UPOZORNENIE

Práčku NEINŠTALUJTE na vyvýšené alebo nedostatočne stabilné konštrukcie.

Teplota vody

Práčku neinštalujte na miesta, kde môže dôjsť k zamrznutiu vody, pretože práčka si vždy nejakú vodu uchováva vo vodných ventiloch, čerpadlách a hadiciach. Zamrznutá voda vo vedeniach môže poškodiť remene, čerpadlo a iné súčasti práčky.

Inštalácia do prístenku

Minimálne vzdialenosti pre bezpečné fungovanie:

- Bočné strany: 25 mm, hore: 25 mm, vzadu: 50 mm, vpredu: 550 mm

Ak automatickú práčku a sušičku inštalujete spoločne, predná časť prístenku musí mať vzduchový otvor bez prekážok s veľkosťou najmenej 550 mm. Samotná práčka nevyžaduje špecifický vzduchový otvor.

Inštalácia krok za krokom

KROK 1 Výber umiestnenia

Požiadavky na umiestnenie:

- pevný, rovný povrch bez koberca alebo podlahovej krytiny, ktorá môže brániť vetranu,
- mimo priameho slnečného žiarenia,
- dostatočný priestor na vetranie a káble,
- teplota okolia je vždy vyššia ako bod mrazu (0 °C),
- mimo zdroja tepla.



POZNÁMKA

- V snahe zabrániť nadmernému vibrovaniu počas používania práčky sa v prvom rade riadte stabilitou.
- Práčku umiestnite na pevnú a rovnú podlahu.
- Neumiestňujte práčku na mäkké podlahy alebo podlahové krytiny.
- Ak umiestnite práčku na drevenú podlahu, namontujte na podlahu drevený panel odolný proti vode (s minimálnou hrúbkou 30 mm). Tiež odporúčame umiestniť práčku do rohu drevenej podlahy.



KROK 2 Demontujte prepravné skrutky

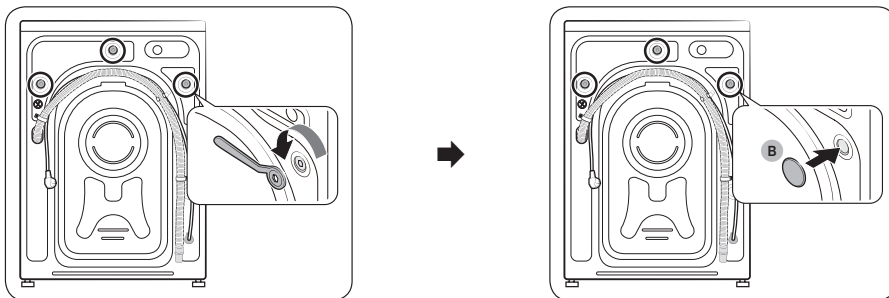

1. Odbaľte výrobok a odmontujte všetky prepravné skrutky.
2. Do otvorov (na obrázku sú označené krúžkami) vložte kryty skrutiek (B).

POZNÁMKA

Počet prepravných skrutiek sa môže líšiť v závislosti od modelu.

VAROVANIE

- V snahe vyhnúť sa zraneniu po odstránení prepravných skrutiek otvory zakryte krytmi skrutiek. Práčku nepremiestňujte bez namontovaných prepravných skrutiek. Pred premiestnením práčky na iné miesto namontujte prepravné skrutky. Prepravné skrutky si odložte na bezpečnom mieste na budúce použitie.
- Baliace materiály môžu byť nebezpečné pre deti. Všetky baliace materiály (plastové obaly, polystyrén atď.) odložte mimo dosahu detí.

KROK 3 Nastavenie vyrovnávacích nožičiek

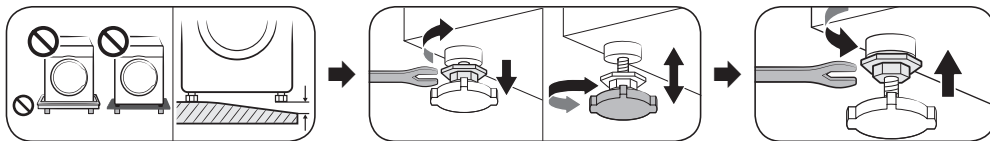

Nastavte vyrovnávacie nožičky na vyrovnanie práčky. Po vyrovnaní práčky dotiahnite matice kľúčom.

UPOZORNENIE

Vyrovnávacie nožičky sa musia dotýkať povrchu podlahy, aby nedochádzalo k posunom práčky alebo vzniku hluku v dôsledku vibrácií. Potom skontrolujte, či sa práčka nekolíše. Ak sa práčka nekolíše, dotiahnite matice.

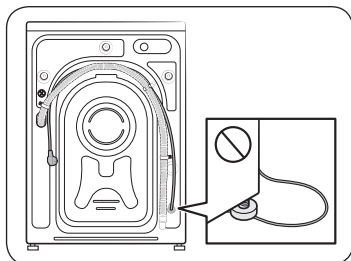

UPOZORNENIE

Pri montáži výrobku sa uistite, že vyrovnávacie nožičky netlačia na napájací kábel.



KROK 4 Pripojenie hadice na vodu

POZNÁMKA

Tieto pokyny sú pre vodovodný kohútik so závitom. Podrobnejšie pokyny alebo pokyny na pripojenie hadice na vodu ku kohútiku bez závitov nájdete vo webovej príručke na webe uvedenom na obale tejto príručky.

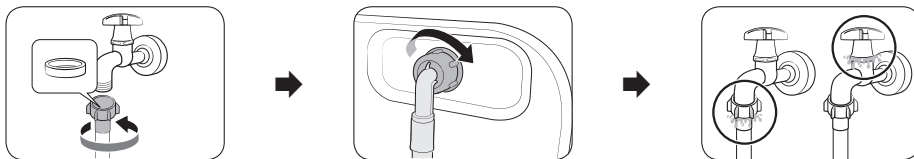

1. Hadicu na vodu pripojte k vodovodnému kohútiku, a potom ju utiahnite otáčaním v smere hodinových ručičiek.

UPOZORNENIE

Pred pripojením hadice na vodu skontrolujte, či sa v konektore na hadicu nachádza gumená podložka. Nepoužívajte hadicu, ak podložka chýba alebo je poškodená.

2. Druhú stranu hadice na vodu pripojte k prívodovému ventilu na zadnej strane práčky a potom ju utiahnite otáčaním v smere hodinových ručičiek.
3. Pomaly otvorte prívod vody a uistite sa, že okolo spojov neuniká voda. Ak voda uniká, zopakujte prvý a druhý krok.

VAROVANIE

Ak uniká voda, zastavte prevádzku práčky a odpojte ju od zdroja elektrickej energie. V prípade úniku vody z hadice na vodu následne kontaktujte servisné stredisko Samsung, v prípade úniku vody z vodovodného kohútika kontaktujte inštalatéra. Mohlo by to spôsobiť zásah elektrickým prúdom.

UPOZORNENIE

Hadicu na vodu nasilu nenaťahujte. Ak je hadica príkrátka, nahraďte ju dlhšou, vysoko-tlakovou hadicou.

KROK 5 Umiestnenie odtokovej hadice

Odtokovú hadicu je možné umiestniť tromi spôsobmi:

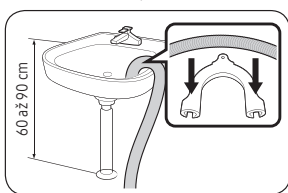

Cez okraj umývadla

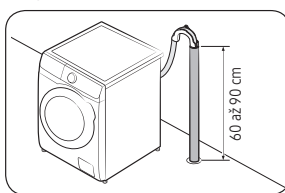

K odtokovej rúre

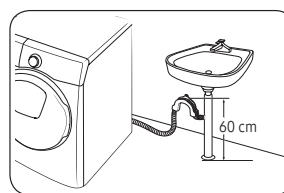

K prípojke odtokového potrubia drezu

UPOZORNENIE

Odstráňte veko prípojky odtokového potrubia, skôr než k nej pripojíte odtokové potrubie.





KROK 6 Zapnutie napájania

Sietový kábel zapojte do stenovej zásuvky chránenej poistkou alebo ističom. Potom ťuknutím na tlačidlo  a jeho podržaním na tri sekundy zapnete práčku.

POZNÁMKA

- Pred prvým práním bielizne musíte vykonať kompletný prací cyklus bez bielizne v bubne.
- Ak displej nereaguje na riadiace zadania. Odlepte nálepku.

Spustenie kalibrácie

- Úvodné nastavenie zahŕňa proces kalibrácie, ktorý sa vykonáva po výbere jazyka. Pred používaním práčky je potrebné vykonať kalibráciu.
- Vyprázdnite bubon a spusťte kalibráciu ťuknutím na tlačidlo .
- Po dokončení kalibrácie sa napájanie automaticky vypne a znova zapne.
- Ak chcete znova vykonať kalibráciu, ťuknutím na tlačidlo  a jeho podržaním prejdite do systémových funkcií a vyberte Kalibrácia.

Manuálny dávkovač

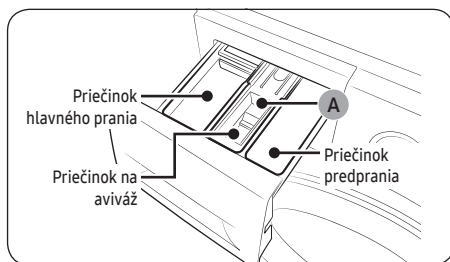

1. **Priechinok predprania:** Pridajte prostriedok na predpranie.
2. **Priechinok hlavného prania:** Pridajte prací prostriedok, prostriedok na zmäkčenie vody, namáčací prostriedok, bielidlo alebo prostriedky na odstraňovanie škvŕn.
3. **Priechinok na aviváž:** Pridajte prídavné látky, napríklad aviváž. Prostriedok nesmie presiahnuť rysku maximálnej úrovne (A).

UPOZORNENIE

Práčka prestane pracovať, ak otvoríte priechinok na prací prostriedok počas naplňovania vodou.

Funkcie

Podrobné informácie o používaní práčky nájdete v dodanom jednostránkovom návode. (návod na obsluhu práčky)

POZNÁMKA

Názvy cyklov a funkcií, ktoré sa nachádzajú v tejto príručke, sa môžu líšiť od vášho produktu.

Zoznam cyklov a možností

Cyklus

Eco 40-60	Bavlna	Pranie s AI	15' rýchle pranie
Extra rýchly	Intenzívny chlad	Vlna	Posteľná bielizeň
Športové oblečenie	Košele	Uteráky	Parná hygiena
Detská bielizeň	Pláč.+odstred.	Vypúšťanie/odstr.	Čistenie bubna+
Čistenie bubna	Mraky	Funkčné oblečenie	Farby
Syntetika	Jemná bielizeň	Džínsy	Tiché pranie
Zmiešané			

• Čistenie bubna+/Čistenie bubna

Na čistenie bubna nepoužívajte čistiace prostriedky. Zvyšky chemikálií v bubne môžu poškodiť bielizeň alebo bubon práčky.

- Čistenie bubna+: Iba modely WW**T9****, WW**T8****, WW**T7****, WW**T6****
- Čistenie bubna: Iba modely WW**T5****

• Extra rýchly Iba modely WW**T9****, WW**T8****, WW**T7****, WW**T6****

• Zmiešané: Iba modely WW**T5****

• Pranie s AI: Iba modely WW**T98****, WW**T93****

POZNÁMKA

Skutočný čas prania sa môže líšiť od odhadovaného času pôvodne zobrazeného na ovládacom paneli pri výbere cyklu.

Ďalšie funkcie

Ťuknutím na  vyberte niektorú z nasledujúcich možností.

Quick Drive	Predpieranie	Intenzívne	Bubble soak
Moje cykly	Odlož. koniec	Detský zámok	

• Detský zámok: Ťuknutím na O uzamknete všetky tlačidlá okrem tlačidla .

• Quick Drive: Iba modely WW**T8****, WW**T7****

• Odlož. koniec: Automatickú práčku môžete nastaviť tak, aby automaticky dokončila pranie neskôr, pričom si môžete vybrať oneskorenie od 1 do 24 hodín (v prírastkoch po 1 hodine). Zobrazená hodina ukazuje čas, kedy sa pranie dokončí.

Systémové funkcie

Ťuknutím na tlačidlo  a jeho podržaním na 3 sekundy prejdete do ponuky systémových funkcií, kde môžete zmeniť nasledujúce možnosti.



Model AI	Upozornenie	Kalibrácia	Wi-Fi
Jazyk	Továrenské nastav.		

- **Upozornenie:** Melódiu signalizujúcu ukončenie cyklu môžete zapnúť alebo vypnúť. Ostatné zvuky však ostanú aktívne.
- **Smart Control:** Ťuknutím na Smart Control aktivujete ovládanie spotrebiča.

AddWash (len niektoré modely)

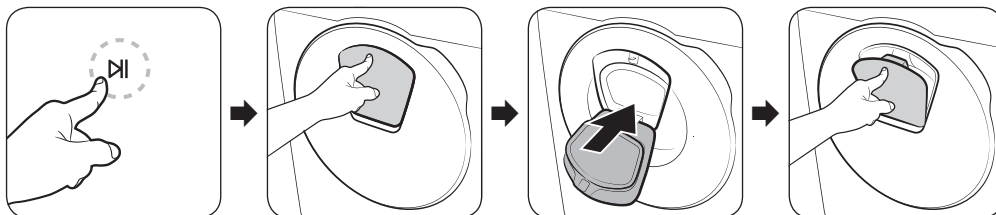
Ak chcete pridať bielizeň po spustení prania, použite dverka AddWash.



1. Ťuknutím na  zastavte cyklus prania.
2. Dvierka AddWash odomknite stlačením ich hornej časti. Dvierka sa po zatlačení mierne posunú dovnútra a potom sa otvoria.
3. Úplne otvorte dverka AddWash, potom cez ne vložte ďalšiu bielizeň do bubna.
4. Dvierka AddWash dajte znova na miesto a potom ich zamknite zatlačením na ich hornú časť, kým nezačujete cvaknutie. Potom znova spustíte cyklus prania ťuknutím na .

POZNÁMKA

Voda v bubne nevytečie, ak sa dverka AddWash zatvoria správne. Okolo dvierok AddWash sa môžu vytvoriť kvapky, voda však z bubna nevytečie. Je to normálny jav.

Dvierka AddWash sa nedajú otvoriť a zobrazí sa hlásenie „Addwash dverka otvorené“.

Toto hlásenie sa zobrazí, ak sa pokúšate otvoriť dverka AddWash, keď je práčka spustená. Spotrebič rozpozná mierne otvorené dverka AddWash a zastaví proces z bezpečnostných dôvodov.

Ak k tomu dôjde, zatvorte dverka AddWash a potom znova spustíte proces ťuknutím na .

Kedy nemôžem otvoriť dverka AddWash?

Dvierka AddWash nemožno otvoriť:

- keď je vnútorná teplota vyššia ako 50 °C;
- počas cyklu čistenia bubna, ako je Čistenie bubna+. Pri týchto cykloch nie je v bubne bielizeň.

UPOZORNENIE

Nepokúšajte sa otvoriť dverka AddWash počas procesu sušenia alebo varu. Môže z nich uniknúť horúca para.



SmartThings

Pripojenie Wi-Fi

Prejdite v smartfóne alebo tablete do časti **Settings (Nastavenia)**, zapnite bezdrôtové pripojenie a vyberte prístupový bod.

- Tento spotrebič podporuje protokoly Wi-Fi 2,4 GHz.

Stiahnutie

Nájdite aplikáciu SmartThings v obchode s aplikáciami (Obchod Google Play, Apple App Store, Samsung Galaxy Apps) vyhľadaním výrazu „SmartThings“. Stiahnite aplikáciu do zariadenia a nainštalujte ju.



POZNÁMKA

Aplikácia sa môže zmeniť bez upozornenia s cieľom zlepšenia výkonu.

Prihlásenie

Najskôr sa musíte do aplikácie SmartThings prihlásiť pomocou účtu Samsung. Ak chcete vytvoriť nový účet Samsung, postupujte podľa pokynov v aplikácii. Na vytvorenie účtu nepotrebujete samostatnú aplikáciu.



POZNÁMKA

Ak už máte účet Samsung, prihláste sa doň. Registrovaný používateľ smartfónu alebo tabletu Samsung sa prihlási automaticky.

Postup registrácie zariadenia v aplikácii SmartThings

1. Skontrolujte, či je smartfón alebo tablet pripojený k bezdrôtovej sieti. Ak nie je, prejdite do časti **Settings (Nastavenia)**, zapnite bezdrôtové pripojenie a vyberte prístupový bod.
2. Otvorte v smartfóne alebo tablete aplikáciu **SmartThings**.
3. Ak sa zobrazí správa „A new device is found.“ (Našlo sa nové zariadenie.), vyberte možnosť **Add (Pridať)**.
4. Ak sa nezobrazí žiadna správa, zvolte možnosť **+** a vyberte práčku zo zoznamu dostupných zariadení. Ak váš spotrebič nie je uvedený, vyberte položky **Device Type (Typ zariadenia) > Specific Device Model (Konkrétny model zariadenia)** a pridajte spotrebič manuálne.
5. Zaregistrujte spotrebič do aplikácie SmartThings podľa nasledujúceho postupu.
 - a. Pridajte spotrebič do aplikácie SmartThings. Skontrolujte, či je spotrebič pripojený k aplikácii SmartThings.
 - b. Po dokončení registrácie sa spotrebič zobrazí v smartfóne alebo tablete.

Smart Control

Po pripojení výrobku k aplikácii SmartThings môžete ovládať spotrebič na diaľku.

Naložte bielizeň a zatvorte dverka. Ťknite na **Smart Control** a pohodlne ovládajte práčku, pridajte cykly pláchania, odstredovania alebo sušenia pomocou aplikácie SmartThings.



Údržba

Pokyny na čistenie práčky nájdete vo webovej príručke na webe uvedenom na obale tejto príručky.

Čistenie

Pohotovostné vypustenie vody

V prípade výpadku energie pred vybratím bielizne vypustíte z bubna vodu.

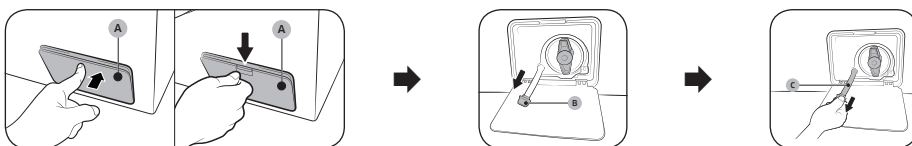

1. Automatickú práčku vypnite a odpojte z elektrickej zásuvky.
2. Otvorte kryt filtra (A).
 - TYP1: Jemným zatlačením na vrchnú časť krytu filtra (A) otvorte filter.
 - TYP2: Zatlačením západky krytu filtra (A) smerom dolu otvorte filter.
3. Ku krytu priložte veľkú prázdnu nádobu, trubicu núdzového vývodu nasmerujte do nádoby a pridržiavajte pritom uzáver trubice (B).
4. Odstráňte uzáver z trubice núdzového vývodu (C) a vodu z nej nechajte vytečť do nádoby.
5. Keď voda vytečie, trubicu zatvorte uzáverom a založte späť na miesto. Potom zatvorte kryt filtra.

POZNÁMKA

Použite veľkú nádobu, pretože v bubne môže byť viac vody, než by ste mohli predpokladať.

Odpadový filter

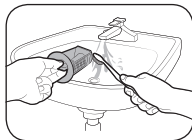

1. Vypnite práčku a napájací kábel odpojte zo siete.
2. Vypustite zvyšnú vodu z bubna. (Podrobnosti nájdete v časti **Pohotovostné vypustenie vody.**)
3. Otvorte kryt filtra.
 - TYP1: Jemným zatlačením na vrchnú časť krytu filtra otvorte filter.
 - TYP2: Zatlačením na západku krytu filtra otvorte filter.
4. Otočte otočným gombíkom odpadového filtra doľava a vypustite z neho zostávajúcu vodu.
5. Odpadový filter vyčistite jemnou kefkou. Uistite sa, či nie je vrtuľa odtokového čerpadla vo vnútri filtra upchatá.
6. Odpadový filter vložte naspäť na miesto a otočný gombík filtra otočte doprava.

Dvierka AddWash (len niektoré modely)

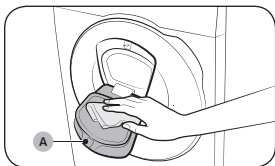

1. Otvorte dvierka AddWash.
2. Očistite dvierka AddWash navlhčenou tkaninou.
 - Nepoužívajte čistiace prostriedky. Môže dôjsť k zmene farby.
 - Pri čistení gumenej časti a zaistovacieho mechanizmu (A) postupujte opatrne.
 - Pravidelne utierajte prach z oblasti dvierok.
3. Vytrite dvierka AddWash a zatvorte ich, kým nebudete počuť cvaknutie.

Riešenie problémov

V prípade problému skontrolujte informačné hlásenie na LCD obrazovke a postupujte podľa pokynov na obrazovke.

Ak problém pretrváva, kontaktujte servisné stredisko.

Kontrolné body

Ak sa pri používaní práčky stretnete s problémom, najprv si pozrite túto tabuľku, v ktorej môžete nájsť odporúčania.

Problém	Riešenie
Nespustí sa.	<ul style="list-style-type: none">• Uistite sa, že práčka je zapojená do elektrickej siete.• Uistite sa, že dvere sú poriadne zavreté.• Uistite sa, že sú vodovodné kohútiky otvorené.• Ťuknutím na ▷ zapnite práčku.• Uistite sa, že nie je aktivovaný detský zámok.• Skôr než sa práčka začne plniť, zaznie séria cvakavých zvukov na kontrolu zámku dvierok a práčka sa znova rýchlo vyprázdni.• Skontrolujte poistku alebo znova prepnite istič.• Skontrolujte, či je správne napájanie.• Zistené nízke napätie.<ul style="list-style-type: none">- Skontrolujte, či je napájací kábel zapojený do siete.• Uistite sa, že vo dverách sa nezasekla bielizeň.• Správa „Addwash dvierka otvorené“ sa zobrazí, keď otvoríte dvierka AddWash bez ťuknutia na položku ▷ . V takom prípade vykonajte jedno z nasledovného:<ul style="list-style-type: none">- Stlačte dvierka AddWash, aby sa správne zatvorili. Potom ťuknite na ▷ a skúste to znova.- Ak chcete pridať bielizeň, otvorte dvierka AddWash a vložte bielizeň. Potom úplne zatvorte dvierka AddWash. Následne znova spustíte prevádzku ťuknutím na ▷ .
Prívod vody je nedostatočný alebo sa voda vôbec neprivádza.	<ul style="list-style-type: none">• Úplne otvorte vodovodný kohútik.• Uistite sa, že dvere sú poriadne zavreté.• Uistite sa, že prívodová hadica vody nie je zamrznutá.• Uistite sa, že prívodová hadica vody nie je zlomená alebo upchatá.• Skontrolujte, či je tlak vody dostatočný.• Uistite sa, že sú kohútiky na studenú a teplú vodu správne pripojené.• Vyčistite mriežkový filter, mohol by byť upchatý.
Po dokončení cyklu ostáva prací prostriedok v zásuvke na prací prostriedky.	<ul style="list-style-type: none">• Uistite sa, či je automatická práčka v prevádzke pod dostatočným tlakom vody.• Uistite sa, že bol prací prostriedok pridaný do stredu zásuvky na prací prostriedky.• Skontrolujte, či je správne vložený uzáver pláchania.• Ak používate granulovaný prací prostriedok, uistite sa, že je volič pracíeho prostriedku v hornej polohe.• Odstráňte uzáver pláchania a vyčistite zásuvku na prací prostriedky.



Problém	Riešenie
Nadmerné vibrácie alebo hluk.	<ul style="list-style-type: none"> • Uistite sa, že je práčka umiestnená na rovnom pevnom povrchu, na ktorom sa nešmýka. Ak povrch nie je rovný, pomocou vyrovnávacích nožičiek upravte výšku práčky. • Uistite sa, že sú prepravné skrutki odstránené. • Uistite sa, že sa práčka nedotýka iných objektov. • Uistite sa, že naplnenie bielizňou je vyvážené. • Motor môže byť počas normálnej prevádzky hlučný. • Kombinézy alebo odev ozdobený kovovými prvkami môžu počas prania spôsobovať hluk. Je to normálny jav. • Kovové predmety, napríklad mince, môžu spôsobovať hluk. Po vypraní vyberte tieto predmety z bubna alebo puzdra filtra. • Várku rozložte. Ak je potrebné oprať len jeden kus oblečenia, napríklad župan alebo rifle, výsledok konečného žmýkania nemusí byť uspokojivý a na displeji sa zobrazí správa o kontrole „Ub“.
Práčka sa nevypúšťa alebo neodstreduje.	<ul style="list-style-type: none"> • Uistite sa, že odtoková hadica je vyrovnaná až po odtokový systém. Ak sa vyskytne problém s vypúšťaním, kontaktujte servis. • Uistite sa, že odpadový filter nie je upchatý. • Zatvorte dvierka a ťuknite na ► . V záujme vašej bezpečnosti práčka nezačne sušiť ani odstreďovať, kým sa nezatvoria dvierka. • Uistite sa, že odtoková hadica nie je zamrznutá alebo upchatá. • Uistite sa, že je odtoková hadica pripojená k odtokovému systému, ktorý nie je upchatý. • Ak práčka nie je napájaná dostatočným prúdom, dočasne sa nevypustí a nezačne odstreďovať. Po obnovení dostatočného napájania bude práčka znova fungovať normálne. • Uistite sa, že je odtoková hadica správne umiestnená v závislosti od typu pripojenia. • Vyčistite odpadový filter, mohol by byť upchatý.
Nedajú sa otvoriť dvierka.	<ul style="list-style-type: none"> • Ťuknutím na ► zastavte práčku. • Odomknutie mechanizmu zámku dvierok môže chvíľu trvať. • Dvierka sa dajú otvoriť až po 3 minútach od zastavenia práčky alebo vypnutia napájania. • Uistite sa, že všetka voda z bubna vytiekla. • Dvierka sa nemusia otvoriť, ak v bubne ostala voda. Vypustite vodu z bubna a otvorte dvierka ručne. • Uistite sa, že kontrolka uzamknutia dverí je vypnutá. Kontrolka zámku dvierok zhasne po vypustení práčky.
Nadmerné množstvo mydlín.	<ul style="list-style-type: none"> • Uistite sa, že používate odporúčaný druh pracieho prostriedku. • Použite prací prostriedok s vysokou účinnosťou (HE), aby nedochádzalo k nadmernej tvorbe mydlín. • Ak máte mäkkú vodu, periete malé várky alebo várky málo znečistených odevov, používajte menšie množstvo pracieho prostriedku. • Používanie pracích prostriedkov, ktoré nemajú vysokú účinnosť, sa neodporúča.





Problém	Riešenie
Nie je možné pridať ďalší prací prostriedok.	<ul style="list-style-type: none"> Uistite sa, že množstvo zostávajúceho pracieho prostriedku a aviváže nepresahuje limit.
Práčka sa zastaví.	<ul style="list-style-type: none"> Zapojte napájací kábel do elektrickej zásuvky pod prúdom. Skontrolujte poistku alebo znova prepnite istič. Zatvorte dvierka a ťuknutím na ► spustíte práčku. V záujme vašej bezpečnosti práčka nezačne sušiť ani odstreďovať, kým sa nezatvoria dvierka. Skôr než sa práčka začne plniť, zaznie séria cvakavých zvukov na kontrolu zámku dvierok a práčka sa znova rýchlo vyprázdni. Cyklus sa môže pozastaviť alebo môže nastať čas na namáčanie. Chvilu počkajte, kým sa práčka nespustí. Skontrolujte, či nie je zablokovaný mriežkový filter hadice na privod vody pri vodovodných kohútikoch. Pravidelne čistite mriežkový filter. Ak práčka nie je napájaná dostatočným prúdom, dočasne sa nevypustí a nezačne odstreďovať. Po obnovení dostatočného napájania bude práčka znova fungovať normálne.
Práčka sa plní vodou nesprávnej teploty.	<ul style="list-style-type: none"> Úplne otvorte oba kohútiky. Skontrolujte, či je vybraná správna teplota. Skontrolujte, či sú hadice pripojené k správnym kohútikom. Prepláchnite vodovodné rúrky. Uistite sa, že je ohrievač vody nastavený tak, aby z kohútika prúdila voda s teplotou najmenej 49 °C. Skontrolujte aj kapacitu ohrievača vody a frekvenciu obnovovania. Odpojte hadice a vyčistite mriežkový filter. Mriežkový filter môže byť upchatý. Počas plnenia práčky vodou sa teplota vody môže meniť, keďže funkcia automatickej regulácie teploty kontroluje teplotu privádzanej vody. Je to normálny jav. Počas plnenia práčky môžete po výbere nízkej alebo vysokej teploty pozorovať prúdenie len horúcej alebo len studenej vody cez dávkovač. Ide o normálne fungovanie funkcie automatickej kontroly teploty, kedy teplotu vody určuje práčka.
Várka je na konci cyklu mokrá.	<ul style="list-style-type: none"> Použite vysokú alebo extra vysokú rýchlosť odstreďovania. Použite prací prostriedok s vysokou účinnosťou (HE), aby sa zabránilo nadmernej tvorbe mydlín. Várka je príliš malá. Malé várky (jeden alebo dva kusy odevu) sa nemusia rovnomerne rozložiť a poriadne odstrediť. Uistite sa, že odtoková hadica nie je priškrtená alebo upchatá.
Uniká voda.	<ul style="list-style-type: none"> Uistite sa, že dvere sú poriadne zavreté. Skontrolujte, či všetky spoje hadíc dobre tesnia. Uistite sa, že je koniec odtokovej hadice správne zasunutý a zaistený v odtokovom systéme. Práčku neprepĺňajte. Použite prací prostriedok s vysokou účinnosťou (HE), aby nedochádzalo k nadmernej tvorbe mydlín. Skontrolujte odtokovú hadicu. <ul style="list-style-type: none"> Uistite sa, že koniec odtokovej hadice nie je položený na podlahe. Uistite sa, že odtoková hadica nie je upchatá.



Problém	Riešenie
Cítiť zápach.	<ul style="list-style-type: none"> • V škárách sa nahromadili mydliny, ktoré môžu páchnuť. • Pravidelne spúšťajte čistiace cykly z dôvodu dezinfekcie. • Vyčistite tesnenie dvierok (membránu). • Po dokončení cyklu vysušte vnútrajšok práčky.
Netvoria sa žiadne bubliny (len modely s funkciou bubliniek).	<ul style="list-style-type: none"> • Bubliny nemusí byť vidno, ak je v bubne príliš veľa vecí. • Pri praní veľmi znečistených odevov sa nemusia tvoriť bubliny.
Môžem dvierka AddWash otvoriť kedykoľvek?	<ul style="list-style-type: none"> • Dvierka AddWash možno otvoriť, len ak sa objaví indikátor . Neotvoria sa však v nasledovných prípadoch: <ul style="list-style-type: none"> - Keď prebieha proces varu alebo sušenia a vnútorná teplota je vysoká - Ak z bezpečnostných dôvodov nastavíte funkciu Detský zámok - Keď je spustený režim čistenia alebo sušenia bubna, ktorý nezahŕňa ďalšiu bielizeň.
Na displeji sa zobrazuje správa s upozornením, že dávkovač je otvorený.	<ul style="list-style-type: none"> • Skontrolujte, či je zásuvka na pracie prostriedky riadne zatvorená. <ul style="list-style-type: none"> - Otvorte zásuvku na pracie prostriedky a naspäť ju zatvorte. Uistite sa, či je riadne zatvorená.
Predĺžený čas prania	<ul style="list-style-type: none"> • Skutočný čas prania sa môže líšiť od odhadovaného času pôvodne zobrazeného na ovládacom paneli pri výbere cyklu.

- Ak problém pretrváva, kontaktujte servisné stredisko. Číslo na servisné stredisko je uvedené na štítku pripevnenom na výrobku.
- Samsung nezodpovedá za prípadné poškodenie produktu, zranenie ani iné bezpečnostné problémy s produktom spôsobené opravami, pri ktorých nie sú dodržané pokyny uvedené v týchto návodoch na opravu. Záruka sa nevzťahuje ani na prípadné poškodenie produktu spôsobené pokusom o jeho opravu (zo strany inej osoby, ako je certifikovaný servisný technik spoločnosti Samsung).

UPOZORNENIE

Odmrazovanie práčky

Práčka môže pri teplote nižšej ako 0 °C zamrznúť.

1. Vypnite práčku a napájací kábel odpojte zo siete.
2. Na vodovodný kohútik nalejte teplú vodu, aby ste uvoľnili hadicu na vodu.
3. Odpojte hadicu na vodu a ponorte ju do teplej vody.
4. Do bubna nalejte teplú vodu a nechajte ju tam na pribl. 10 minút.
5. Hadicu na vodu opäť pripojte k vodovodnému kohútiku.

Špecifikácie

Ochrana životného prostredia

- Zariadenie je vyrobené z recyklovaných materiálov. Ak sa rozhodnete zariadenie zlikvidovať, dodržujte miestne nariadenia, týkajúce sa likvidácie odpadu. Odrežte napájací kábel, aby zariadenie nemohlo byť zapojené do elektrickej siete. Odstráňte dvere, aby v zariadení neuviazli zvieratá a deti.
- Neprekračujte množstvo čistiaceho prostriedku, ktoré sa odporúča v pokynoch od výrobcu čistiaceho prostriedku.
- Pred cyklom prania používajte produkty na odstraňovanie flakov a odfarbovače iba v prípade, ak je to nevyhnutné.
- Šetrite vodu a elektrinu tak, že budete prať len plné várky (presné množstvo závisí od používaného cyklu).

Príkion v pohotovostnom režime

Spotreba energie	Vypnutý režim	0,50 W
	Pohotovostný sieťový režim	2,00 W
	Čas v pohotovostnom sieťovom režime (Wi-Fi)	10 min.

Hárok špecifikácií

Hviezdičky („*“) označujú variant modelu a môžu mať hodnotu (0 – 9) alebo (A – Z).

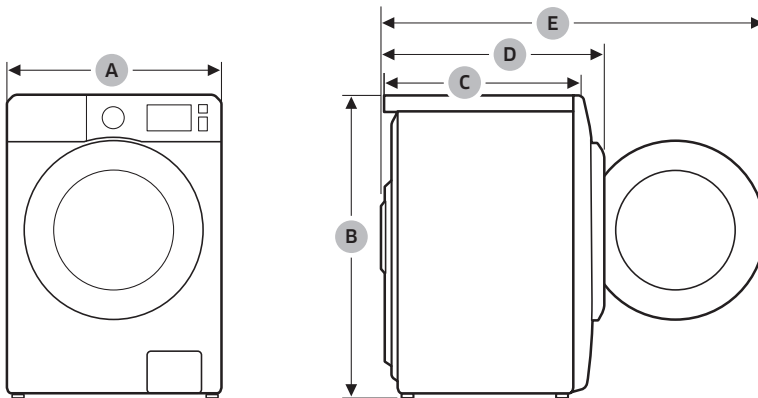

Typ		Práčka s predným plnením	
Názov modelu		WW9*T*****(*)	
Rozmery	A (šírka)	600 mm	
	B (výška)	850 mm	
	C (hĺbka)	550 mm	
	D	635 mm	
	E	1072 mm	
Tlak vody		50 – 1000 kPa	
Čistá hmotnosť		67,0 kg (WW**T*8****(*) , WW**T*5****(*) , WW**T*3****(*)) 65,0 kg (WW**T*0****(*))	
Maximálna kapacita		Pranie a odstreďovanie	9,0 kg
Spotreba energie	Pranie a ohrievanie	220 – 240 V stried./50 Hz	1900 – 2300 W
Otáčky pri odstreďovaní		1400 ot./min	

Typ		Práčka s predným plnením	
Názov modelu		WW8*T**4***(*)	WW8*T**2***(*)
Rozmery	A (šírka)	600 mm	
	B (výška)	850 mm	
	C (hĺbka)	550 mm	
	D	635 mm	
	E	1072 mm	
Tlak vody		50 – 1000 kPa	
Čistá hmotnosť		67,0 kg (WW**T*8***(*), WW**T*5***(*), WW**T*3***(*)) 65,0 kg (WW**T*0***(*))	
Maximálna kapacita		Pranie a odstreďovanie	8,0 kg
Spotreba energie	Pranie a ohrievanie	220 – 240 V stried./50 Hz	1900 – 2300 W
Otáčky pri odstreďovaní		1400 ot./min	1200 ot./min

Typ		Práčka s predným plnením	
Názov modelu		WW7*T**4***(*)	WW7*T**2***(*)
Rozmery	A (šírka)	600 mm	
	B (výška)	850 mm	
	C (hĺbka)	550 mm	
	D	635 mm	
	E	1072 mm	
Tlak vody		50 – 1000 kPa	
Čistá hmotnosť		67,0 kg (WW**T*8***(*), WW**T*5***(*), WW**T*3***(*)) 65,0 kg (WW**T*0***(*))	
Maximálna kapacita		Pranie a odstreďovanie	7,0 kg
Spotreba energie	Pranie a ohrievanie	220 – 240 V stried./50 Hz	1900 – 2300 W
Otáčky pri odstreďovaní		1400 ot./min	1200 ot./min

POZNÁMKA

- Dizajn a špecifikácie sa môžu bez upozornenia zmeniť v dôsledku zvyšovania kvality.
- Rozmery uvedené v tejto časti sa môžu v závislosti od spôsobu merania mierne líšiť od skutočných mier.

SAMSUNG



DC68-04204H-04

Skalbyklė

Modelis: WW9*T*****(*) / WW8*T*****(*) / WW7*T*****(*)

- Sveikiname įsigijus naują „Samsung“ skalbyklę. Šiame vadove pateikiama svarbios informacijos, kaip prijungti, naudoti ir prižiūrėti šį įrenginį. Prieš naudodami skalbyklę atidžiai perskaitykite šį vadovą, kad žinotumėte, kaip saugiai ir efektyviai naudoti naujos skalbyklės ypatybes ir funkcijas.
- Norėdami gauti išsamias skalbyklės montavimo ir valymo instrukcijas bei ekologinio projektavimo informaciją (pagal (ES) 2019/2023), apsilankykite „Samsung“ svetainėje (<http://www.samsung.com>), eikite į pagalba > pagalba – pradžia ir įveskite modelio pavadinimą. Arba į savo mobilųjį prietaisą atsisiųskite ir įdiekite programėlę „SmartThings“, po to „SmartThings“ atidarykite **HomeCare Wizard** („HomeCare“ vedlys), kur rasite patarimų ir vadovų.
- Norėdami patikrinti gaminio modelio pavadinimą, žr. etiketėje, pridėtoje prie gaminio arba pritvirtintą prie jo.

Kas pridedama

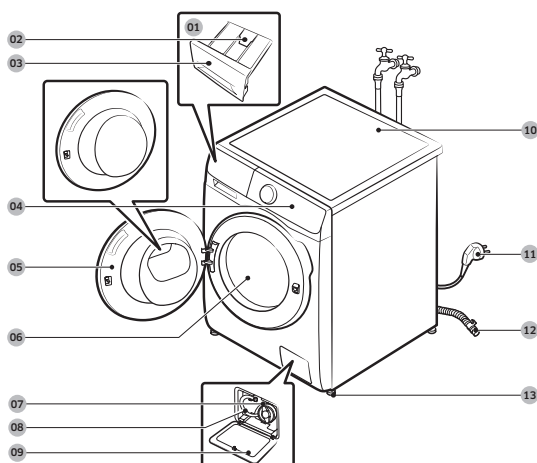

- 01 Rankinis dozatorius
- 02 Fiksatoriaus svirtelė
- 03 Skalavimo priemonių stalčius
- 04 Valdymo skydelis
- 05 Durelės
- 06 Būgnas
- 07 Nuosėdų filtras
- 08 Avarinio išleidimo vamzdelis
- 09 Filtro dangtelis
- 10 Įrenginio paviršius
- 11 Maitinimo kištukas
- 12 Vandens išleidimo žarna
- 13 Išlyginamosios kojelės



Veržliaraktis



Varžtų kamščeliai



Žarnos kreiptuvus



Šalto vandens žarna



Karšto vandens žarna



Skystojo skalbiklio kreiptuvus

Priedai (nepriedami)

- Uždėjimo komplektas
 - SKK-DF (tik WW**T5*****, WW7*T*****, WW8*T6*****, WW8*T7*****, WW9*T6*****, WW9*T7***** modeliai)
 - Tik SK-DH (WW1*T*****, WW8GT6*****, WW8*T6*6***, WW8*T7*6***, WW**T8*****, WW**T9*****, WW9*T6*6*** modeliai)
 - Uždėjimo komplektas reikalingas, kad būtų galima pastatyti džiovyklę ant skalbyklės.

 PASTABA

- Veržliaraktis: skirtas transportavimo varžtams pašalinti ir išlyginti skalbyklę.
- Varžtų kamšteliai: skirti uždengti angas, atsiradusias išėmus transportavimo varžtus. Pateiktų varžtų kamštelių skaičius (nuo 3 iki 6) priklauso nuo modelio.
- Žarnos kreiptuvas: skirtas pakabinti vandens išleidimo žarną, nutiestą į kanalizacijos vamzdį arba praustuvę.
- Šalto / karšto vandens žarna: skirta vandeniui tiekti į skalbyklę. (Karšto vandens žarnos skirtos tik tam tikriems modeliams.)
- Skystojo skalbiklio kreiptuvas: įstatykite jį į skalbimo priemonės skyrių, kad galėtumėte naudoti skystą skalbimo priemonę.

Saugos informacija

Svarbūs saugos simboliai

Šiame naudotojo vadove pateikiamų piktogramų ir ženklų reikšmės

 ĮSPĖJIMAS

Pavojingai arba nesaugiai naudojant, galima sunkiai, mirtinai susižaloti ir (arba) padaryti žalos nuosavybei.

 PERSPĖJIMAS

Pavojingai arba nesaugiai naudojant, galima susižaloti ir (arba) padaryti žalos nuosavybei.

 PASTABA

Nurodo, kad galima susižaloti ar patirti materialinės žalos.

Šie įspėjimo ženklai padės apsaugoti jus ir kitus asmenis nuo sužalojimo.

Tiksliai jais vadovaukitės.

Perskaite šį vadovą laikykitės saugioje vietoje, nes jo gali prireikti ateityje.

Prieš naudodamiesi įrenginiu perskaitykite visas instrukcijas.

Galimi tokie pat pavojai, kaip naudojantis bet kuria kita įranga, kuri varoma elektra ar kurią sudaro judančios dalys. Kad šį įrenginį būtų saugu naudoti, sužinokite, kaip jį valdyti, ir būkite atidūs jam veikiant.

Svarbios atsargumo priemonės

 ĮSPĖJIMAS

Kad naudojant įrenginį būtų sumažintas gaisro, elektros smūgio arba sužalojimo pavojus, laikykitės toliau išvardytų pagrindinių atsargumo priemonių.

1. Šis įrenginys nėra skirtas naudoti asmenims (įskaitant vaikus), kurių fiziniai, jutiminiai ar protiniai gebėjimai riboti arba kurie neturi pakankamai patirties ir žinių, išskyrus tuos atvejus, kai naudojant įrenginį juos prižiūri ar jiems vadovauja už jų saugumą atsakingas asmuo.

2. **Naudojant Europoje.** Šį įrenginį gali naudoti 8 metų amžiaus ir vyresni vaikai bei asmenys, kurių fiziniai, jutiminiai ar protiniai gebėjimai riboti arba kurie neturi pakankamai patirties ir žinių, jeigu jie prižiūrimi ir jiems parodyta, kaip saugiai naudoti įrenginį, be to, jie supranta galimus pavojus. Vaikai neturi žaisti su įrenginiu. Vaikai, jei nėra prižiūrimi suaugusiųjų, negali valyti įrenginio ar atlikti priežiūros darbų.
3. Vaikus reikia prižiūrėti, kad nežaistų su įrenginiu.
4. **Naudojant Europoje.** Jaunesni nei 3 metų amžiaus vaikai turi laikytis saugiu atstumu, nebent jie yra nuolat prižiūrimi.
5. Jeigu maitinimo laidas yra pažeistas, kad būtų išvengta pavojų, jį turi pakeisti gamintojas, jo techninės priežiūros atstovas arba kvalifikuoti asmenys.
6. Turi būti naudojamos su įrenginiu pateiktos naujos žarnos. Senos žarnos neturi būti pakartotinai naudojamos.
7. Jei įrenginio pagrinde yra vėdinimo angos, kilimas neturi jų uždengti.
8. **PERSPĖJIMAS** Siekiant išvengti pavojaus, jei šilumos saugiklis bus netyčia paleistas iš naujo, prie šio įrenginio negalima jungti išorinio perjungimo prietaiso, pavyzdžiui, laikmačio. Įrenginio taip pat negalima prijungti prie elektros grandinės, kuri yra reguliariai įjungiama ir išjungiama.
9. Šis įrenginys skirtas naudoti tik namų ūkiuose. Jis neturi būti naudojamas tokiais atvejais:
 - parduotuvių, biurų ir kitokių darboviečių virtuvės zonose;
 - kaimo sodybose;

- viešbučių, motelių ar kitokių apgyvendinimo paslaugas teikiančių įmonių klientų;
- nakvynę su pusryčiais apimančias paslaugas teikiančiose įmonėse; bendrai naudoti skirtose vietose daugiabučiuose namuose ar skalbyklose.

Svarbūs ĮSPĖJIMAI dėl įrengimo

ĮSPĖJIMAS

Šį prietaisą turi įrengti kvalifikuotas technikas arba techninės priežiūros bendrovė.

- Kitu atveju gali išstikti elektros smūgis, kilti gaisras, sprogtimas, iškilti problemų dėl įrenginio, galite susižaloti.

Įrenginys yra sunkus, kelkite jį atsargiai.

Maitinimo laidą tvirtai įkiškite į elektros lizdą, kuris atitinka vietinio elektros tinklo specifikacijos. Lizdą naudokite tik šiam įrenginiui. Nenaudokite ilgutintuvų.

- Sienoje įmontuoto lizdo naudojimas ir kitiems įrenginiams per šakotuvą ar ilgutintuvą gali būti elektros smūgio ar gaisro priežastis.
- Įsitikinkite, kad maitinimo įtampa, dažnis ir srovė tokie patys, kokie nurodyti gaminio techninėje specifikacijoje. Priešingu atveju gali išstikti elektros smūgis arba kilti gaisras.

Reguliariai sausa šluoste nuvalykite nuo maitinimo kištuko gnybtų ir kontaktinių taškų visas pašalines medžiagas, pavyzdžiui, dulkes ar vandenį.

- Ištraukite maitinimo kištuką ir nuvalykite jį sausa šluoste.
- Priešingu atveju gali išstikti elektros smūgis arba kilti gaisras.

Įkiškite maitinimo kištuką į sieninį lizdą taip, kad laidas būtų nukreiptas į grindis.

- Jei maitinimo kištuką į lizdą įkišite priešinga kryptimi, kablyje esantys elektros laidai gali būti pažeisti ir sukelti elektros smūgį ar gaisrą.

Laikykite visas pakuotės medžiagas vaikams nepasiekiamoje vietoje, nes jos gali būti pavojingos.

- Užsimovęs ant galvos maišelį, vaikas gali uždusti.

Jei įrenginys, maitinimo kištukas ar maitinimo laidas pažeistas, kreipkitės į artimiausią techninės priežiūros centrą.

Šį įrenginį būtina tinkamai įžeminti.

Neįžeminkite įrenginio į dujų vamzdį, plastikinį vandens vamzdį ar telefono liniją.

- Dėl to gali išstikti elektros smūgis, kilti gaisras, sprogtimas ar sugesti įrenginys.
- Niekada nekiškite maitinimo laido kištuko į lizdą, kuris nėra tinkamai įžemintas, ir įsitikinkite, kad jis atitinka vietinius bei nacionalinius reglamentus.

Nemontuokite šio įrenginio netoli šildytuvo ar bet kokių degių medžiagų.

Nemontuokite šio įrenginio drėgnoje, tepaluotoje, dulkėtoje vietoje ar vietoje, kurioje galimas tiesioginis saulės spindulių ir vandens (lietaus lašų) poveikis.

Nemontuokite šio įrenginio vietoje, kurioje būna žema temperatūra.

- Dėl šalčio vamzdžiai gali įtrūkti.

Nemontuokite šio įrenginio vietoje, kurioje gali įvykti dujų nuotėkis.

- Dėl to gali išstikti elektros smūgis arba kilti gaisras.

Nenaudokite elektros transformatoriaus.

- Dėl to gali išstikti elektros smūgis arba kilti gaisras.

Nenaudokite sugedusio maitinimo kištuko, pažeisto maitinimo laido ar klibančio sieninio lizdo.

- Dėl to gali išstikti elektros smūgis arba kilti gaisras.

Netraukite ir stipriai nelankstykite maitinimo laido.

Nesukiokite ir neriškite maitinimo laido.

Nekabinkite maitinimo laido ant metalinio objekto, nedėkite ant jo sunkaus objekto, nekiškite maitinimo laido tarp objektų ir nestumkite maitinimo laido į erdvę už įrenginio.

- Dėl to gali išstikti elektros smūgis arba kilti gaisras.

Traukdami maitinimo kištuką iš lizdo, nelaikykite už maitinimo laido.

- Ištraukite maitinimo kištuką laikydami už jo paties.
- Priešingu atveju gali išstikti elektros smūgis arba kilti gaisras.

Šis įrenginys turėtų būti pastatytas taip, kad būtų lengva pasiekti maitinimo kištuką, vandentiekio čiaupus ir vandens ištekėjimo vamzdžius.

Jei gaminys taisytas neįgaliojo techninės priežiūros paslaugų teikėjo, paties naudotojo ar neprofesionalo, „Samsung“ nėra atsakinga už jokią gaminio pažeidimą, asmens sužalojimą arba kitokią gaminio saugos problemą, kurią sukėlė bet koks bandymas taisyti gaminį, atidžiai nesilaikant šių taisyso ir priežiūros instrukcijų. Jei gaminys kaip nors pažeidžiamas dėl to, kad jį bandė taisyti ne „Samsung“ sertifikatą turintis techninės priežiūros paslaugų teikėjas, garantija netaikoma.

Perspėjimai dėl įrengimo

PERSPĖJIMAS

Šį įrenginį reikia pastatyti taip, kad būtų galima lengvai pasiekti maitinimo kištuką.

- Priešingu atveju dėl elektros srovės nuotėkio gali išstikti elektros smūgis arba kilti gaisras.

Montuokite įrenginį ant lygių ir tvirtų grindų, galinčių išlaikyti jo svorį.

- Priešingu atveju įrenginys gali imti neįprastai vibruoti, judėti, skleisti triukšmą ar gesti.

Svarbūs ĮSPĖJIMAI dėl naudojimo

ĮSPĖJIMAS

Jei įrenginį užlieja vanduo, nedelsdami atjunkite vandens tiekimą bei maitinimą ir kreipkitės į artimiausią techninės priežiūros centrą.

- Nelieskite maitinimo kištuko drėgnomis rankomis.
- Priešingu atveju gali išstikti elektros smūgis.

Jei įrenginys skleidžia keistą triukšmą, degusių kvapą ar dūmus, nedelsdami ištraukite maitinimo laido kištuką ir kreipkitės į artimiausią techninės priežiūros centrą.

- Priešingu atveju gali išstikti elektros smūgis arba kilti gaisras.

Esant dujų nuotėkiui (pvz., propano dujų, suskystintųjų gamtinių dujų ir pan.), nedelsdami išvėdinkite patalpą, nelieskite įrenginio maitinimo kištuko. Nelieskite įrenginio ar maitinimo laido.

- Nenaudokite ventiliatoriaus.
- Atsitiktinė žiežirba gali sukelti sprogamą arba gaisrą.

Prieš utilizuodami išimkite skalbyklės durelių svirtį.

- Į įrenginio vidų įlindęs vaikas gali užstrigti ir uždusti.

Prieš naudodami skalbyklę, nepamirškite nuo jos apačios nuimti pakuotės (kempinės, polistireno).

Neskalbkite daiktų, suteptų benzinu, žibalu, benzolu, dažų skiedikliu, alkoholiu ar kitomis degiomis arba sprogiomis medžiagomis.

- Dėl to gali išstikti elektros smūgis, kilti gaisras arba sprogiimas.

Neatidarykite skalbyklės durelių jėga jai veikiant (skalbimas / džiovinimas / gręžimas esant aukštai temperatūrai).

- Iš skalbyklės ištekėjęs vanduo gali nudeginti arba dėl jo galima paslysti ant grindų. Galite susižaloti.
- Dureles atidarant jėga galima sugadinti įrenginį arba susižaloti.

Nelieskite maitinimo kištuko drėgnomis rankomis.

- Gali ištikti elektros smūgis.

Įrenginio negalima išjungti ištraukiant maitinimo laidą, kol įrenginys dar veikia.

- Maitinimo laido pakartotinis kišimas į sieninį lizdą gali sukelti žiežirbą, todėl galima patirti elektros smūgį ar sukelti gaisrą.

Neleiskite vaikams lipti į įrenginį ar ant jo.

- Dėl to galimas elektros smūgis, nudegimai ar sužalojimai.

Nekiškite rankų ar metalinio objekto po veikiančia skalbykle.

- Galite susižaloti.

Norėdami atjungti įrenginį, netraukite laikydami už maitinimo laido. Tvirtai suimkite kištuką ir traukite jį tiesiai iš lizdo.

- Pažeidus maitinimo laidą gali įvykti trumpasis jungimas, kilti gaisras ir (arba) ištikti elektros smūgis.

Nemėginkite taisyti, išmontuoti ar keisti įrenginio konstrukcijos patys.

- Naudokite ne bet kokius (pvz., varinius, plieninės vielos ir pan.), o tik standartinius saugiklius.
- Jei įrenginį reikia taisyti ar įrengti iš naujo, kreipkitės į artimiausią techninės priežiūros centrą.
- Priešingu atveju galite patirti elektros smūgį, gali kilti gaisras, įrenginys gali sugesti, o jūs galite susižaloti.

Jei vandens tiekimo žarna atsilaisvina nuo vandens čiaupo ir užlieja įrenginį, ištraukite maitinimo laido kištuką.

- Priešingu atveju gali ištikti elektros smūgis arba kilti gaisras.

Jei įrenginys ilgai nenaudojamas arba jei griaudi ar žaibuoja, ištraukite maitinimo laido kištuką.

- Priešingu atveju gali ištikti elektros smūgis arba kilti gaisras.

Į įrenginį patekus pašalinei medžiagai, ištraukite maitinimo kištuką ir susiekite su artimiausiu „Samsung“ klientu aptarnavimo centru.

- Dėl to gali ištikti elektros smūgis arba kilti gaisras.

Neleiskite vaikams (ar gyvūnams) žaisti skalbyklėje arba ant jos. Skalbyklės durelės iš vidaus atsidaro sunkiai, todėl vaikai gali sunkiai susižaloti, jei įstrigtų viduje.

PERSPĖJIMAI dėl naudojimo

PERSPĖJIMAS

Jei skalbyklę užteršė pašalinės medžiagos, pavyzdžiui, skalbimo priemonė, nešvarumai, maisto atliekos bei pan., ištraukite maitinimo laido kištuką ir išvalykite skalbyklę drėgna bei minkšta šluoste.

- Priešingu atveju gali atsirasti dėmių, įrenginys gali deformuotis, sugesti ar surūdėti.

Dėl stipraus smūgio priekinis stiklas gali sudužti. Naudodami skalbyklę būkite atsargūs.

- Sudužus stiklui galite susižaloti.

Jei įrenginio ilgai nenaudojote, jungiate po vandens nuotėkio arba iš naujo prijungiate vandens tiekimo žarną, vandens čiaupą atsukite lėtai.

- Vandens tiekimo žarnoje arba vandens vamzdyje esantis oro slėgis gali pažeisti įrenginio detalę ar sukelti vandens nuotėkį.

Jei veikiant įrenginiui įvyksta išleidimo klaida, patikrinkite, ar nėra problemų išleidžiant vandenį.

- Jei naudojama skalbyklė, kuri buvo užtvindyta dėl vandens išleidimo problemos, galimas elektros smūgis arba gaisras.

Įdėkite skalbinius į skalbyklę giliai, kad jie neįstrigtų durelėse.

- Skalbiniams įstrigtus durelėse, skalbiniai arba skalbyklė gali būti sugadinti arba gali susidaryti vandens nuotėkis.

Įsitikinkite, kad vandens tiekimas užsuktas, kai skalbyklė nenaudojama.

- Įsitikinkite, kad ant vandens tiekimo žarnos jungties esantys varžtai tinkamai priveržti.

Įsitikinkite, kad guminis tarpiklis ir priekinių durelių stiklas neužteršti pašalinėmis medžiagomis (pvz., atliekomis, siūlais, plaukais ir kt.).

- Jei ant durelių yra prilipusių pašalinių medžiagų arba jei durelės ne iki galo uždarytos, gali susidaryti vandens nuotėkis.

Atsukite vandens čiaupą ir prieš naudodami įrenginį patikrinkite, ar vandens tiekimo žarnos jungtis tvirtai priveržta ir nėra vandens nuotėkio.

- Jei varžtai ant vandens tiekimo žarnos jungties atsilaisvinę, gali susidaryti vandens nuotėkis.

Įrenginys, kurį įsigijote, skirtas naudoti tik buityje.

Įrenginio naudojimas verslo tikslais laikomas netinkamu. Tokiu atveju įrenginiui netaikoma įprasta „Samsung“ garantija ir „Samsung“ neprisiima jokios atsakomybės už gedimus ar žalą, jei gaminys naudojamas netinkamai.

Nestovėkite ant įrenginio ir nedėkite ant jo daiktų (pvz., skalbinių, uždegtų žvakių, uždegtų cigarečių, indų, cheminių medžiagų, metalinių objektų ir pan.).

- Dėl to galite patirti elektros smūgį, gali kilti gaisras, įrenginys gali sugesti, o jūs galite susižaloti.

Nepurškite ant įrenginio paviršiaus lakiųjų medžiagų, pvz., insekticidų.

- Jie kenksmingi žmonėms ir gali sukelti elektros smūgį, gaisrą ar įrenginio gedimą.

Nestatykite šalia skalbyklės objektų, skleidžiančių elektromagnetinį lauką.

- Sugedus įrenginiui galite susižaloti.

Vykstant skalbimo ar džiovinimo esant karštai temperatūrai ciklui, vanduo yra karštas. Nelieskite vandens.

- Galite nusideginti ar susižaloti.

Vandens išleidimo trukmė gali būti skirtinga, ji priklauso nuo vandens temperatūros. Jei vandens temperatūra per aukšta, jis bus išleistas tik tada, kai atvės.

Neskalbkite, negręžkite ir nedžiovininkite vandeniui atsparių užvalkalų, kilimėlių ar rūbų (*), nebent jūsų įrenginyje yra specialus jų skalbimo ciklas.

(*): vilnonė patalynė, apdangalai nuo lietaus, žvejybos liemenės, slidinėjimo kelnės, miegmaišiai, neperšlampamos sauskelnės, sportiniai kostiumai, dviračių, motociklų, automobilių apdangalai ir pan.

- Neskalbkite storų ar kietų kilimėlių, net jei jų priežiūros etiketėje yra skalbyklės ženklas. Dėl neįprastų vibracijų galite pažeisti ar sugadinti skalbyklę, sienas, grindis ar rūbus.
- Neskalbkite kilimų ar patiesalų, kurių pamušalas yra iš gumos. Guminis pamušalas gali atlipti ir prikibti būgno viduje, todėl gali sutrikti įrenginio veikimas, pvz., neišbėgti vanduo.

Nenaudokite skalbyklės, jei skalbimo priemonės stalčius išimtas.

- Dėl vandens nuotėkio galite susižaloti, gali ištikti elektros smūgis.

Nelieskite būgno vidaus džiovinimo metu ar iškart po to, nes jis karštas.

- Galima nusideginti.

Skalbiant ir džiovinant durelių stiklas įkaista. Todėl nelieskite durelių stiklo.

Taip pat neleiskite vaikams žaisti prie skalbyklės ar liesti durelių stiklo.

- Galima nusideginti.

Nekiškite rankos į skalbimo priemonių stalčių.

- Ranka gali įstrigti skalbimo priemonių įdėjimo įtaise ir galite susižaloti.

Jei naudojate skalbimo miltelius, išimkite skysto skalbiklio detalę (taikoma tik tam tikriems modeliams).

- To nepadarius galimas vandens nuotėkis skalbimo priemonės stalčiaus priekyje.

Į skalbyklę nedėkite nieko (pvz., batų, maisto atliekų, gyvūnų), išskyrus skalbinius.

- Dėl neįprastų vibracijų skalbyklė gali sugesti, o gyvūnas gali būti sužalotas ir žūti.

Nespauskite mygtukų aštriais objektais, pvz., kaiščiais, peiliais, nagais ir pan.

- Dėl to gali ištikti elektros smūgis, galite susižaloti.

Neskalbkite skalbinių, suteptų aliejais, kremais ar losjonais, kurie paprastai parduodami odos priežiūros priemonių parduotuvėse ar masažo klinikose.

- Dėl to gali deformuotis guminis tarpiklis ir susidaryti vandens nuotėkis.

Ilgam nepalikite būgne metalinių objektų, pavyzdžiui, žiogelių, plaukų segtukų, taip pat baliklio.

- Būgnas gali pradėti rūdyti.
- Jei būgno paviršiuje atsiranda rūdžių, patepkite jo paviršių valymo priemone (neutralia) ir nuvalykite kempine. Niekada nenaudokite metalinio šepetio.

Niekada nenaudokite tiesiogiai cheminio (sausosios) valymo priemonių ir neskalbkite, neskalaukite ir negręžkite skalbinių, suteptų cheminio (sausosios) valymo priemone.

- Dėl alyvos oksidacijos metu išskiriamo karščio skalbyklė gali spontaniškai įkaisti arba užsidegti.

Nenaudokite karšto vandens iš vandens aušinimo / šildymo prietaisų.

- Gali kilti problemų su skalbykle.

Skalbyklėje nenaudokite įprasto muilo rankoms plauti.

- Jam sukietėjus ir susikaupus skalbyklės viduje, ji gali sugesti, gali atsirasti dėmių, rūdžių ar blogas kvapas.

Sudėkite kojines ir liemenėles į skalbimo tinklėlį ir skalbkite su kitais skalbiniais.

Neskalbkite tinklėlyje didelių skalbinių, pavyzdžiui, patalynės.

- Priešingu atveju galite susižaloti dėl neįprastų vibracijų.

Nenaudokite sukietėjusių skalbimo priemonių.

- Jiems susikaupus skalbyklėje, gali susidaryti vandens nuotėkis.

Įsitikinkite, kad visų skalbiamų drabužių kišenės yra tuščios.

- Kieti, aštrūs daiktai, pavyzdžiui, monetos, segtukai, vynys, varžtai ar akmenys, gali sunkiai pažeisti įrenginį.

Neskalbkite skalbinių su didelėmis sagtimis, sagomis arba kitomis sunkiomis metalinėmis detalėmis.

Surūšiuokite skalbinius pagal spalvą, remdamiesi spalvų atsparumu, ir pasirinkite rekomenduojamą ciklą, vandens temperatūrą bei papildomas funkcijas.

- Spalvos gali išblukti arba audinys gali būti pažeistas.

Būkite atsargūs, kad uždarydami dureles neprispaustumėte vaikams pirštų.

- Galite susižaloti.

Siekdami išvengti blogo kvapo ir pelėsio, po skalbimo ciklo palikite dureles atidarytas, kad būgnas išdžiūtų.

Kalkių kaupimosi išvengsite, jei po skalbimo ciklo išimsite skalbimo priemonės stalčių ir jį įdėsite, kai išdžius.

Svarbūs ĮSPĖJIMAI dėl valymo

⚠ ĮSPĖJIMAS

Nevalykite įrenginio purkšdami vandenį tiesiai ant jo.

Nenaudokite stipraus rūgštinio valiklio.

Įrenginiui valyti nenaudokite benzolo, skiediklio ar alkoholio.

- Tai gali sukelti gedimą, elektros smūgį arba gaisrą, įrenginys gali deformuotis arba gali atsirasti dėmių.
- Prieš valydami ar atlikdami priežiūros darbus, iš sieninio lizdo ištraukite įrenginio maitinimo laido kištuką.
- Priešingu atveju gali ištikti elektros smūgis arba kilti gaisras.

Atitikties deklaracija (tik tinklo modeliams)

- Atvirojo kodo informaciją galite rasti „Samsung“ svetainėje užregistruotame naudotojo vadove.

EEJA ženklo instrukcijos



Tinkamas šio gaminio išmetimas (elektros ir elektroninės įrangos atliekos)

(Valstybėse, kuriose yra atskiros surinkimo sistemos)

Šis ženklas, pateiktas ant gaminio, jo priedų ar dokumentacijoje, nurodo, kad gaminio ir jo elektroninių priedų (pvz., įkroviklio, ausinių, USB kabelio) negalima išmesti kartu su kitomis buitinėmis atliekomis gaminio naudojimo laikui pasibaigus. Kad būtų išvengta galimos nekontroliuojamo atliekų išmetimo žalos aplinkai arba žmonių sveikatai ir skatinamas aplinką tausojantis antrinių žaliavų panaudojimas, atskirkite šiuos elementus nuo kitų rūšių atliekų ir atiduokite perdirbti.

Informacijos kur ir kaip pristatyti šiuos elementus saugiai perdirbti, privatūs vartotojai turėtų kreiptis į parduotuvę, kurioje šį gaminį pirkė, arba į vietos valdžios institucijas.

Verslo vartotojai turėtų kreiptis į savo tiekėją ir peržiūrėti pirkimo sutarties sąlygas. Tvarkant atliekas, šio gaminio ir jo elektroninių priedų negalima maišyti su kitomis pramoninėmis atliekomis.

Daugiau informacijos apie „Samsung“ įsipareigojimus, susijusius su aplinkos apsauga, ir gaminų reglamentavimo prievoles, pvz., pagal reglamentą dėl cheminių medžiagų įvertinimo, autorizacijos ir apribojimų (REACH), EEJA arba akumuliatorių reglamentus, rasite mūsų tvarumo puslapyje, esančiame svetainėje www.samsung.com



Atitikties deklaracija

Šiuo dokumentu „Samsung“ pareiškia, kad ši radijo ryšio įranga atitinka Direktyvą 2014/53/ES ir atitinkamus JK teisės aktų reikalavimus. Visą ES atitikties deklaracijos ir JK atitikties deklaracijos tekstą galima rasti toliau nurodytu interneto adresu: Oficialioji atitikties deklaracija pateikiama adresu <http://www.samsung.com>. Eikite į Palaikymas > Palaikymo pagrindinis puslapis ir įveskite modelio pavadinimą.

Maks. „Wi-Fi“ siųstuvo galia: 20 dBm, esant 2,412 GHz – 2,472 GHz



„Wi-Fi“ įjungimas (tik valdomiems bevielų ryšiu modeliams)

Įjungiant „Wi-Fi“ sunaudojama daugiau energijos. Aplinkoje, kurioje dažnai įjungiamas „Wi-Fi“, faktinės energijos sąnaudos gali būti didesnės nei vertės, nurodytos specifikacijų lapo skyriuje.

1. Bakstelėkite ir palaikykite , kad įjungtumėte skalbyklę.
2. Bakstelėkite ir palaikykite .
 - 2-1 Skalbyklė persijungia į AP režimą ir prijungiama prie išmaniojo telefono.
 - 2-2 Bakstelėkite  kad skalbyklė būtų autentifikuota.
 - 2-3 Pasibaigus autentifikavimo procesui, skalbyklė sėkmingai prijungta prie programėlės.



PASTABA

Bakstelėkite ir palaikykite  3 sekundes, kad įeitumėte į **Sistemos funkcijų** menu, sukite naršymo ratuką ir pasirinkite „Wi-Fi“, tada bakstelėkite , kad jį išjungtumėte.

Įrengimas

Atidžiai laikykitės šių nurodymų, kad užtikrintumėte teisingą skalbyklės įrengimą ir išvengtumėte nelaimingų atsitikimų skalbimo metu.

Montavimo reikalavimai

Elektros tiekimas ir įžeminimas

Naudokite atskirą grandinės šaką, kuria elektra tiekama tik į jūsų turimą skalbyklę.

Siekiant užtikrinti tinkamą įžeminimą, prie jūsų skalbyklės pridedamas maitinimo laidas, turintis trišakį kištuką su įžeminimu, skirtą naudoti tinkamai įmontuotam ir įžemintam lizdui.

Pasikonsultuokite su kvalifikuotu elektriку ar techninės priežiūros specialistu, jei nesate tikri dėl įžeminimo. Nekeiskite pateikto kištuko konstrukcijos. Jei jis netinka lizdui, kreipkitės į kvalifikuotą elektriką, kad įrengtų tinkamą lizdą.

ĮSPĖJIMAS

- NENAUDOKITE ilginamojo laido.
- Naudokite tik tą maitinimo laidą, kuris pateikiamas su skalbykle.
- NEJUNKITE įžeminimo laido prie plastikinių vandentiekio sistemos dalių, dujų tinklų ar karšto vandens vamzdžių.
- Neteisingai prijungti įžeminimo laidininkai gali sukelti elektros smūgį.

Vandens tiekimas

Tinkamas vandens spaudimas šiai skalbyklei yra nuo 50 kPa iki 1000 kPa. Vandens spaudimas, mažesnis nei 50 kPa, gali neleisti vandens vožtuvui iki galo užsidaryti arba gali užtrukti ilgiau nei numatyta, kol skalbyklė prisipildys vandens, dėl to ji išsijungia. Vandens čiaupai turi būti 120 cm atstumu nuo galinės skalbyklės sienelės, kad pridedamos įleidimo žarnos ją pasiektų.

Kad sumažintumėte nuotėkio pavojų:

- pasirūpinkite, kad vandens čiaupai būtų lengvai pasiekiami;
- užsukite čiaupus, kai skalbyklė nenaudojama;
- reguliariai tikrinkite, ar vandens įleidimo žarnų sujungimuose nėra nuotėkio.

PERSPĖJIMAS

Prieš naudodami skalbyklę pirmą kartą, patikrinkite visus vandens vožtuvo sujungimus ir ar čiaupai nėra kiauři.

Vandens išleidimas

„Samsung“ rekomenduoja naudoti 60–90 cm ilgio slėgimo vamzdį. Išleidimo žarna turi būti nutiesta iki slėgimo vamzdžio per išleidimo žarnos sąvaržą, o slėgimo vamzdis turi visiškai uždengti išleidimo žarną.



Grindys

Kad skalbyklė gerai veiktų, ji turi būti statoma ant tvirtai išklotų grindų. Gali prireikti sutvirtinti medines grindis, kad sumažintumėte vibraciją ir (arba) nesubalansuotą apkrovą. Kilimai ir minkšti plytelių paviršiai neužtikrina tinkamo pasipriešinimo vibracijoms ir jūsų skalbyklė gali šiek tiek judėti gręžimo ciklo metu.



PERSPĖJIMAS

Neįrenkite savo skalbyklės ant pakylės ar menkai paremtos konstrukcijos.

Vandens temperatūra

Neįrenkite skalbyklės vietose, kur vanduo gali užšalti, nes skalbyklės vandens vožtuvuose, siurbliuose ir (arba) žarnose visada lieka šiek tiek vandens. Jungiamosiose dalyse likęs užšalęs vanduo gali pažeisti dirželius, siurblių ir kitas skalbyklės dalis.

Nišos įrengimas

Mažiausi atstumai, užtikrinantys stabilų veikimą:

- Iš šonų: 25 mm, viršus: 25 mm, galas: 50 mm, priekis: 550 mm

Jei skalbyklė ir džiovin tuvas yra montuojami kartu, nišos priekyje turi būti mažiausiai 550 mm nekliudomą oro angą. Tik jūsų skalbyklei nebūtina atskira oro anga.

Įrengimo etapai

1 VEIKSMAS Vietos parinkimas

Reikalavimai vietai:

- tvirtas ir lygus paviršius be kiliminės ar grindų dangos, kuri kliudytų vėdinimui;
- apsaugota nuo tiesioginės saulės šviesos;
- tinkama patalpa vėdinimui ir laidų jungimui;
- aplinkos temperatūra visada aukštesnė nei užšalimo temperatūra (0 °C);
- toli nuo šilumos šaltinių.



PASTABA

- Kad išvengtumėte per didelės vibracijos dirbant skalbyklei, visų pirma atsižvelkite į stabilumo užtikrinimą.
- Statykite skalbyklę ant tvirtų ir lygių grindų.
- Nemontuokite skalbyklės ant minkštų grindų ar grindų dangų.
- Jei skalbyklę montuojate ant medinių grindų, prie grindų pritvirtinkite vandeniui atsparią medinę plokštę (mažiausiai 30 mm / 1,18 colio storio). Be to, rekomenduojame ant medinių grindų statomą skalbyklę montuoti kampe.



2 VEIKSMAS Pašalinkite transportavimo varžtus

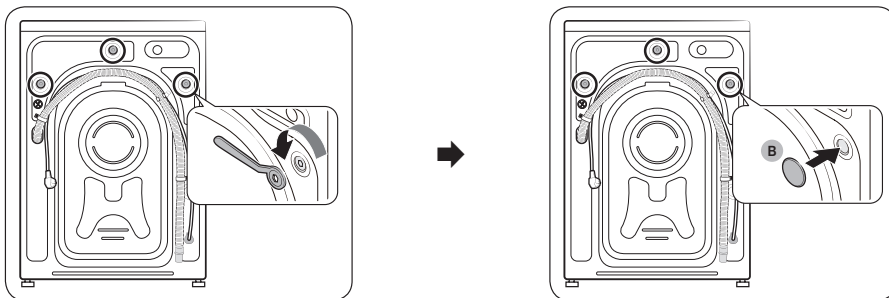

1. Išpakuokite gaminį ir pašalinkite visus transportavimo varžtus.
2. Įstatykite varžtų gaubtelius (B) į angas (paveikslėlyje pažymėtas apskritimais).

PASTABA

Transportavimo varžtų skaičius gali skirtis priklausomai nuo modelio.

ĮSPĖJIMAS

- Pašalinę transportavimo varžtus saugodamiesi sužalojimo uždenkite angas varžtų kamšteliais. Nejudinkite skalbyklės, jei joje nėra transportavimo varžtų. Prieš perkeldami skalbyklę į kitą vietą, įsukite transportavimo varžtus. Laikykite transportavimo varžtus saugioje vietoje, kad galėtumėte juos naudoti ateityje.
- Pakavimo medžiagos gali būti pavojingos vaikams. Visas pakavimo medžiagas (plastikinius maišus, polistireną ir t. t.) pašalinkite vaikams nepasiekiamoje vietoje.

3 VEIKSMAS Sureguliuokite išlyginamąsias kojeles

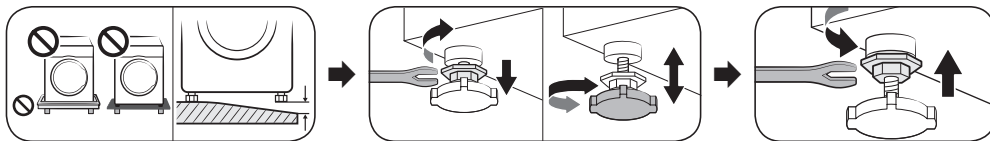

Išlyginkite skalbyklės padėtį reguliuodami išlyginamąsias kojeles. Kai jūsų skalbyklė stovi lygiai, priveržkite veržles veržliarakčiu.

PERSPĖJIMAS

Įsitikinkite, kad visos išlyginamosios kojelės stovi ant grindų paviršiaus, kad dėl vibracijos skalbyklė nejudėtų ar nekeltų triukšmo. Tada patikrinkite, ar skalbyklė nesiūbuoja. Jei skalbyklė nesiūbuoja, priveržkite veržles.

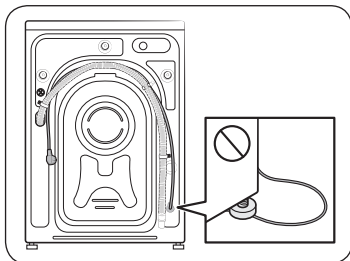

PERSPĖJIMAS

Montuodami gaminį įsitikinkite, kad išlyginamosios kojelės nespaudžia maitinimo laido.



4 VEIKSMAS Prijunkite vandens tiekimo žarną

PASTABA

Šios instrukcijos skirtos srieginiam vandens čiaupui. Norėdami gauti išsamesnių instrukcijų ar nurodymų, kaip prijungti vandens žarną prie ne srieginio vandens čiaupo, apsilankykite svetainėje, nurodytoje šios instrukcijos viršelyje, ir peržiūrėkite žinyną internete.

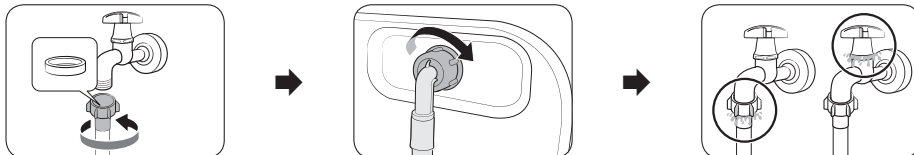

1. Prijunkite vandens tiekimo žarną prie vandens čiaupo, tada priveržkite ją pasukdami į dešinę.

PERSPĖJIMAS

Prieš prijungdami vandens tiekimo žarną, įsitikinkite, kad žarnos jungtyje yra guminė poveržlė. Nenaudokite žarnos, jei poveržlė pažeista arba jos nėra.

2. Kitą vandens tiekimo žarnos galą prijunkite prie vandens įleidimo vožtuvo, esančio skalbyklės gale, tada priveržkite ją pasukdami į dešinę.
3. Lėtai atsukite vandens čiaupą ir patikrinkite, ar sujungimų vietoje nėra vandens nuotėkio. Jei vanduo prateka, pakartokite 1 ir 2 veiksmus.

ĮSPĖJIMAS

Jei nuteka vanduo, skalbykle nesinaudokite ir atjunkite ją nuo elektros tiekimo. Jei vanduo teka iš žarnos, kreipkitės į vietinį „Samsung“ aptarnavimo centrą, o jei iš vandens čiaupo – į santchniką. Kitu atveju gali ištikti elektros smūgis.

PERSPĖJIMAS

Stipriai neįtempkite vandens tiekimo žarnos. Jei žarna per trumpa, pakeiskite ją ilgesne, aukštam spaudimui tinkama žarna.

5 VEIKSMAS Parinkite vandens išleidimo žarnos padėtį

Išleidimo žarną galima įrengti trimis būdais:

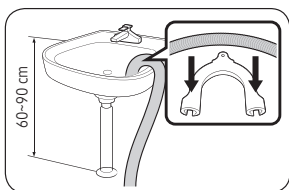

Uždėjus ant kriauklės krašto

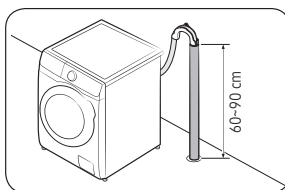

Pritvirtinus prie vandens išleidimo vamzdžio

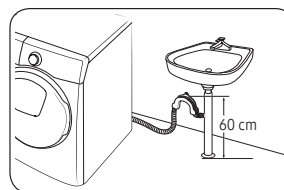

Pritvirtinus prie prausyklės vandens išleidimo vamzdžio atšakos

PERSPĖJIMAS

Prieš prijungdami išleidimo vamzdį, nuimkite kriauklės vandens išleidimo vamzdžio atšakos dangtelį.





6 VEIKSMAS Maitinimo įjungimas

Įkiškite maitinimo laidą į sieninį elektros lizdą, apsaugotą saugikliu arba automatiiniu jungikliu. Tada bakstelėkite ir palaikykite  3 sekundes, kad įjungtumėte skalbyklę.

PASTABA

- Prieš skalbiant pirmą kartą būtina atlikti visą skalbimo ciklą be skalbinių būgne.
- Jei ekranas nereaguoja į valdymo įvestis. Nuimkite lipduką.

Kalibravimas

- Pradinė sąranka apima kalibravimo procesą, kuris atliekamas pasirinkus kalbą. Prieš naudodami skalbyklę, turite atlikti kalibravimą.
- Išleiskite būgną, tada bakstelėkite , kad būtų pradėtas kalibravimas.
- Pasibaigus kalibravimui maitinimas automatiškai išsijungs ir vėl įsijungs.
- Jei norite atlikti kalibravimą iš naujo, bakstelėkite ir palaikykite , kad būtų atidaryta sistemos funkcija, ir pasirinkite Kalibravimas.

Rankinis dozatorius

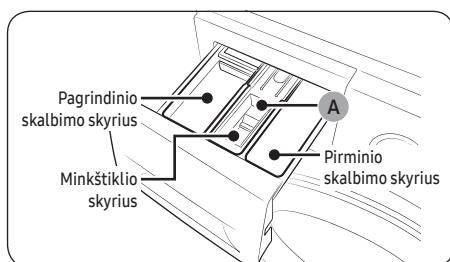

1. Pirminio skalbimo skyrius: įpilkite pirminiam skalbimui skirtą skalbimo priemonę.
2. Pagrindinio skalbimo skyrius: įpilkite skalbiklio pagrindiniam skalbimui, vandens minkštiklio, mirkymo priemonės, baliklio ir (arba) dėmių išėmiklio.
3. Minkštiklio skyrius: įpilkite priedų, pvz., audinių minkštiklio. Nepilkite virš didž. lygio linijos (A).

PERSPĖJIMAS

Skalbyklė nustoja veikti, jei atidarote skalbimo priemonių stalčių tuo metu, kai tiekiamas vanduo.

Skalbyklės valdymas

Norėdami gauti išsamios informacijos apie skalbyklės naudojimą, žiūrėkite pateiktą vieno lapo instrukciją. (Skalbyklės naudojimo vadovas)

PASTABA

Ciklas ir šiame vadove naudojami funkcijų pavadinimai gali skirtis nuo jūsų gaminio.

Ciklas ir parinkčių sąrašas

Ciklas

Ekon. 40–60	Medvilnė	DI skalbimas	15 min skalbimas
Spartusis	Intensyvus šaltas	Vilna	Patalynė
Lauko drabužiai	Marškiniai	Rankšluosčiai	Higieniniai garai
Kūdikių drabužiai	Skalauti ir gręžti	Išleisti/gręžti	Būgno valymas+
Būgno valymas	Debesuota	Sporto drabužiai	Spalvoti
Sintetika	Gležni audiniai	Džinsai	Tylus skalbimas
Įvairūs audiniai			

- **Būgno valymas+ / Būgno valymas**

Nenaudokite jokių valiklių būgnui plauti. Būgne esantys cheminių medžiagų likučiai gali sugadinti skalbinius arba pažeisti skalbyklės būgną.

- Būgno valymas+: Tik WW**T9****, WW**T8****, WW**T7****, WW**T6**** modeliai
- Būgno valymas: Tik WW**T5**** modeliai

- **Spartusis:** Tik WW**T9****, WW**T8****, WW**T7****, WW**T6**** modeliai

- **Įvairūs audiniai:** Tik WW**T5**** modeliai

- **DI skalbimas:** Tik WW**T98****, WW**T93**** modeliai

PASTABA

Faktinis skalbimo laikas gali skirtis nuo iš pradžių numatyto laiko, kuris buvo rodomas valdymo pulte pasirinkus ciklą.

Papildomos funkcijos

Bakstelėkite  ir pasirinkite iš toliau nurodytų parinkčių.

Quick Drive	Pirminis skalb.	Intensyvus	Atmirkymas
Mano ciklai	Atidėjimas	Vaikų apsauga	

- **Vaikų apsauga:** Bakstelėjus O bus užrakinti visi mygtukai, išskyrus .
- **Quick Drive:** Tik WW**T8****, WW**T7**** modeliai
- **Atidėjimas:** Galite nustatyti skalbyklę, kad ji automatiškai baigtų skalbti vėliau, pasirinkdami delką nuo 1 iki 24 valandų (kas 1 val.). Rodoma valanda reiškia skalbimo pabaigos laiką.

Sistemos funkcijos

Bakstelėkite ir palaikykite  3 sekundes, kad atidarytumėte sistemos funkcijų meniu, kur galite pakeisti toliau nurodytas parinktis.



DI būdas	Įspėjimas	Kalibravimas	Wi-Fi
Kalba	Gamyklinis atkūrimas		

- Įspėjimas: Galite įjungti arba išjungti ciklo pabaigos melodiją. Tačiau kiti garsai liks aktyvūs.
- Smart Control: įjunkite „Smart Control“, kad galėtumėte valdyti savo prietaisą.

AddWash (tik tam tikruose modeliuose)

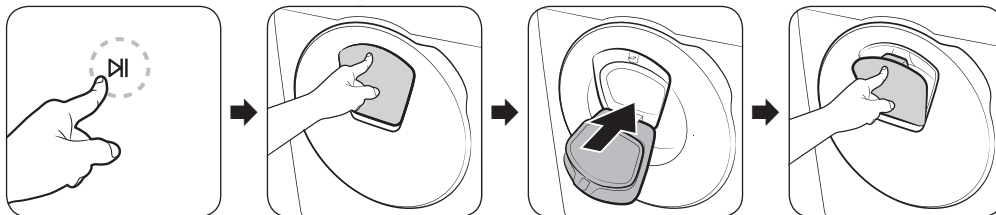
Norėdami įdėti dar skalbinių pradėjus skalbimą, naudokite „AddWash“ dureles.



1. Bakstelėję  sustabdykite skalbimo ciklą.
2. Norėdami atrakinti dureles, paspauskite viršutinę „AddWash“ durelių sritį. Paspaudus dureles, jos šiek tiek pasislinks į vidų, tada atsidarys.
3. Iki galo atidarykite „AddWash“ dureles ir per „AddWash“ dureles į būgną įdėkite papildomus skalbinius.
4. Pakelkite „AddWash“ dureles atgal į vietą ir užrakinkite jas stumdami viršutinę durelių dalį, kol išgirsite spragtelėjimą. Tada vėl bakstelėkite  ir atnaujinkite skalbimo ciklą.

PASTABA

Tinkamai uždarius „AddWash“, vanduo iš būgno neteka. Aplink „AddWash“ dureles duris gali susidaryti vandens lašelių, bet vanduo liks būgne. Tai yra normalu.

„AddWash“ durelės neatsidaro ir pasirodo pranešimas „AddWash“ durelės atidarytos“.

Šis pranešimas pasirodo mėginant atidaryti „AddWash“ dureles mašinai veikiant. Mašina nustato, kad „AddWash“ durelės yra šiek tiek atidarytos ir saugumo sumetimais nutraukia darbą.

Jei taip nutinka, uždarykite „AddWash“ dureles ir bakstelėkite , kad būtų pratęstas darbas.

Kada negalio atidaryti „AddWash“ durelių?

„AddWash“ durelių negalite atidaryti:

- kai vidinė temperatūra yra aukštesnė kaip 50 °C;
- būgno valymo ciklo, pvz., Būgno valymas+, metu. Šių ciklų metu būgne nėra skalbinių.

PERSPĖJIMAS

Stenkitės neatidaryti „AddWash“ durelių, kai vykdomas džiovimo ar virimo procesai. Jų metu gali išsiveržti karšti garai.



SmartThings

„Wi-Fi“ ryšys

Išmaniajame telefone arba planšetiniame kompiuteryje atidarykite „Settings“ (nuostatos), įjunkite belaidį ryšį ir pasirinkite PT (prieigos tašką).

- Šis įrenginys palaiko „Wi-Fi“ 2,4 GHz protokolus.

Atsisiųsti

Programėlių parduotuvėje („Google Play Store“, „Apple App Store“, „Samsung Galaxy Apps“) raskite „SmartThings“ programėlę, naudodami paieškos terminą „SmartThings“. Atsisiųskite ir įdiekite programėlę savo įrenginyje.



PASTABA

Programėlė gali būti be įspėjimo pakeista, siekiant geresnio našumo.

Prisijungti

Pirmiausiai turite prisijungti prie „SmartThings“ su savo „Samsung“ paskyra. Norėdami sukurti naują „Samsung“ paskyrą, vykdykite instrukcijas programoje. Paskyros sukūrimui nereikia atskiros programos.



PASTABA

Jei turite „Samsung“ paskyrą, prisijunkite su ja. Registruoto „Samsung“ išmaniajo telefono arba planšetinio kompiuterio naudotojas prijungiamas automatiškai.

Įrenginio užregistravimas „SmartThings“

1. Įsitikinkite, kad išmanusis telefonas arba planšetinis kompiuteris prisijungęs prie belaidžio tinklo. Jei ne, atidarykite „Settings“ (nuostatos), įjunkite belaidį ryšį ir pasirinkite PT (prieigos tašką).
2. Atidarykite „SmartThings“ savo išmaniajame telefone ar planšetiniame kompiuteryje.
3. Jei pasirodo pranešimas „A new device is found.“ (rastas naujas įrenginys.), pasirinkite „Add“ (pridėti).
4. Jei pranešimas nerodomas, pasirinkite + ir galimų įrenginių sąrašė pasirinkite savo įrenginį. Jei jūsų įrenginio sąrašė nėra, pasirinkite „Device Type“ (įrenginio tipas) > „Specific Device Model“ (konkretus įrenginio modelis), tada pridėkite savo įrenginį rankiniu būdu.
5. Užregistruokite savo įrenginį „SmartThings“ programėlėje, kaip aprašyta toliau.
 - a. Pridėkite savo įrenginį į „SmartThings“. Įsitikinkite, kad įrenginys yra prijungtas prie „SmartThings“.
 - b. Užbaigus registraciją, įrenginys bus rodomas išmaniajame telefone ar planšetiniame kompiuteryje.

Smart Control

Prijungus jūsų gaminį prie „SmartThings“, galite valdyti savo įrenginį nuotoliniu būdu.

Įdėję skalbinius ir uždarę dureles. Bakstelėkite „Smart Control“ ir patogiai valdykite savo skalbyklę, įtraukdami skalavimo, gręžimo ar džiovinimo ciklus programėle „SmartThings“.



Techninė priežiūra

Norėdami sužinoti, kaip valyti skalbyklę, apsilankykite svetainėje, nurodytoje šios instrukcijos viršelyje, ir pasiskaitykite žinyną internete.

Valymas

Avarinis vandens išleidimas

Dingus maitinimo įtampai, prieš išimdami skalbinius, iš būgno išleiskite vandenį.

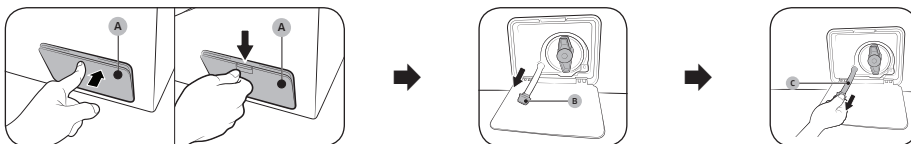

1. Išjunkite skalbyklės maitinimą ir ištraukite maitinimo kištuką iš elektros lizdo.
2. Atidarykite filtro dangtelį (A).
 - 1 TIPAS: Atidarykite filtro dangtelį (A), švelniai spausdami jį iš viršaus.
 - 2 TIPAS: Paspauskite filtro dangtelio (A) spaustuką, kad jis atsідarytų.
3. Laikydami vamzdelio kamštelį (B), prie dangtelio pastatykite tuščią talpų indą ir ištraukite avarinio vandens išleidimo vamzdelį iki indo.
4. Atidarykite vamzdelio kamštelį ir išleiskite vandenį pro avarinio vandens išleidimo vamzdelį (C) į indą.
5. Išleidę, uždarykite vamzdelio kamštelį ir įstatykite atgal vamzdelį. Tada uždarykite filtro dangtelį.

PASTABA

Naudokite talpų indą, nes vandens būgne gali būti daugiau nei tikėtotės.

Nuosėdų filtras

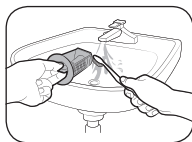

1. Išjunkite skalbyklę ir atjunkite maitinimo laidą.
2. Išleiskite būgne likusį vandenį. (Daugiau informacijos rasite skyriuje **Avarinis vandens išleidimas**.)
3. Atidarykite **filto dangtelį**.
 - 1 TIPAS: Atidarykite **filto dangtelį** švelniai spausdami jo viršutinę dalį.
 - 2 TIPAS: Atidarykite **filto dangtelį** spausdami jo užraktą.
4. Pasukite nuosėdų filtro rankenėlę į kairę ir išleiskite likusį vandenį.
5. Nuosėdas išvalykite minkštu šepetėliu. Patikrinkite, ar neužsikišęs filtro viduje esantis išleidimo siurblio sraigtas.
6. Vėl įstatykite nuosėdų filtrą ir pasukite filtro rankenėlę į dešinę.

„AddWash“ durelės (tik atitinkamuose modeliuose)

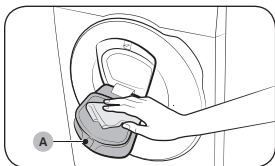

1. Atidarykite „AddWash“ dureles.
2. Nuvalykite „AddWash“ dureles drėgna šluoste.
 - Nenaudokite valymo priemonių. Nes dėl jų gali pasikeisti spalva.
 - Atsargiai nuvalykite guminę dalį ir **fiksavimo mechanizmą (A)**.
 - Reguliariai valykite dulkes aplink dureles.
3. Nušluostykite ir uždarykite „AddWash“ dureles, kol išgirsite spragtelėjimą.

Trikčių diagnostika ir šalinimas

Jei iškilo problemų, patikrinkite skystakristaliame ekrane rodomą informaciją pranešimą ir vykdykite ekrane pateikiamus nurodymus.

Jeigu problema išlieka, kreipkitės į aptarnavimo centrą.

Kontroliniai punktai

Jei patyrėte nesklandumų su skalbykle, pirmiausia patikrinkite pagal toliau pateiktą lentelę ir pabandykite atlikti rekomenduojamus veiksmus.

Problema	Sprendimas
Nepasileidžia.	<ul style="list-style-type: none">• Įsitikinkite, kad skalbyklė prijungta prie elektros tinklo.• Įsitikinkite, kad durelės tinkamai uždarytos.• Įsitikinkite, kad vandens čiaupai atidaryti.• Bakstelėję ▶ įjunkite skalbyklę.• Patikrinkite, ar nesuaktyvintas užraktas nuo vaikų.• Prieš tiekiant vandenį į skalbyklę, išgirsite kelis spragtelėjimus – mašina tikrina, ar užrakintos durelės, ir greitai išleidžia vandenį.• Patikrinkite saugiklį arba iš naujo įjunkite grandinės pertraukiklį.• Patikrinkite, ar tinkamai tiekiamas elektros maitinimas.• Aptikta žema įtampa.<ul style="list-style-type: none">- Patikrinkite, ar prijungtas maitinimo laidas.• Įsitikinkite, kad durelėmis neprispaudėte skalbinių.• Jei atidarote „AddWash“ dureles nepaspaudę ▶ , pasirodo pranešimas „„AddWash“ durelės atidarytos“. Tokiu atveju atlikite vieną iš toliau nurodytų veiksmų.<ul style="list-style-type: none">- Paspauskite „AddWash“ dureles ir tinkamai jas uždarykite. Tada bakstelėkite ▶ ir pamėginkite dar kartą.- Norėdami įdėti skalbinių, atidarykite „AddWash“ dureles ir sudėkite skalbinius. Pilnai uždarykite „AddWash“ dureles. Tada bakstelėkite ▶ , kad būtų pratęstas darbas.
Tiekiami nepakankamai vandens arba vanduo išvis nėra tiekiamas.	<ul style="list-style-type: none">• Visiškai atsukite vandens čiaupą.• Įsitikinkite, kad durelės tinkamai uždarytos.• Patikrinkite, ar neužšalusi vandens tiekimo žarna.• Įsitikinkite, ar vandens tiekimo žarna neužsikimšusi ir neužsikimšusi.• Įsitikinkite, kad yra pakankamas vandens spaudimas.• Įsitikinkite, kad tinkamai prijungtas šalto ir karšto vandens čiaupai.• Išvalykite tinklinį filtrą – jis gali būti užsikimšęs.
Ciklui pasibaigus, skalbiklio stalčiuje lieka skalbimo priemonės.	<ul style="list-style-type: none">• Įsitikinkite, kad veikiant skalbyklei yra pakankamas vandens spaudimas.• Patikrinkite, ar skalbiklį pilate į skalbimo priemonių stalčiaus vidurį.• Įsitikinkite, kad tinkamai įdėtas skalavimo dangtelis.• Jei naudojate skalbimo miltelius, įsitikinkite, kad skalbimo priemonės parinkiklis yra viršutinėje padėtyje.• Nuimkite skalavimo dangtelį ir išvalykite skalbimo priemonės stalčių.



Problema	Sprendimas
Labai vibruoja ar kelia didelį triukšmą.	<ul style="list-style-type: none"> Įsitikinkite, kad skalbyklė pastatyta ant lygių, tvirtų ir neslidžių grindų. Jei grindys nelygios, skalbyklės aukštį pareguliuokite pasukdami atramines kojeles. Įsitikinkite, kad nuimti transportavimo varžtai. Įsitikinkite, kad skalbyklė nesiliečia su jokiai kitu šalia esančiu daiktu. Įsitikinkite, kad skalbinių partija paskirstyta tolygiai. Veikiant skalbyklei, triukšmą gali kelti jos variklis. Skalbimo metu triukšmą gali kelti kombinezonai ar drabužiai su metalinėmis detalėmis. Tai yra normalu. Triukšmą taip pat gali kelti tokie daiktai kaip monetos. Po skalbimo išimkite tokius daiktus iš būgno ar filtro dėklo. Persikirstykite skalbinius. Jei reikia skalbti tik vieną drabužį, pvz., chalataų ar džinsus, baigiamojo gręžimo rezultatai gali būti nepatenkinami, o ekrane matysite pranešimą „Ub“.
Neišleidžia vandens ir (arba) neišgręžia.	<ul style="list-style-type: none"> Įsitikinkite, kad išleidimo žarna yra tiesi iki pat išleidimo sistemos. Jei kils su vandens išleidimu susijusi problema, kreipkitės į pagalbos tarnybą. Patikrinkite, ar neužsikimšęs nuosėdų filtras. Uždarykite dureles ir bakstelėkite ▷ . Saugumo sumetimais skalbyklė nepradės džiovinimo ar išgręžimo, kol durelės nebus uždarytos. Įsitikinkite, kad išleidimo žarna neužšalusi ir neužsikimšusi. Įsitikinkite, kad išleidimo žarna yra prijungta prie neužsikimšusios vandens išleidimo sistemos. Jei skalbyklei tiekiami nepakankamai elektros, skalbyklė laikinai neišleis vandens ir negręš. Kai tik elektros galios kiekis bus pakankamas, skalbyklė veiks įprastai. Įsitikinkite, kad išleidimo žarna yra teisingoje padėtyje, kuri priklauso nuo prijungimo tipo. Išvalykite nuosėdų filtrą – jis gali būti užsikimšęs.
Neatsidaro durelės.	<ul style="list-style-type: none"> Bakstelėję ▷ sustabdykite skalbyklę. Gali šiek tiek užtrukti, kol durelių užrakto mechanizmas atsirakins. Durelės atsідarys tik praėjus 3 minutėms po mašinos sustojimo arba maitinimo išjungimo. Įsitikinkite, kad iš būgno buvo išleistas visas vanduo. Durelės gali neatsidaryti, jei būgne liko vandens. Išleiskite vandenį iš būgno ir atidarykite dureles rankomis. Įsitikinkite, kad neišviečia durelių užrakto rodmuo. Durelių užrakto lemputė užgęsta išleisus iš mašinos vandenį.
Per daug putų.	<ul style="list-style-type: none"> Naudokite rekomenduojamą skalbimo priemonės tipą. Naudokite didelio efektyvumo (HE) skalbimo priemonę, kad putų kiekis būtų mažesnis. Minkšto vandens, nedidelio skalbinių kiekio ar ne itin suteptų skalbinių atveju naudokite mažiau skalbimo priemonės. Patartina naudoti tik didelio efektyvumo (HE) skalbimo priemonę.
Neįmanoma papildomai įpilti skalbiklio.	<ul style="list-style-type: none"> Įsitikinkite, kad neviršijamas skalbiklio ir audinių minkštiklio kiekis.



Problema	Sprendimas
Išsijungia.	<ul style="list-style-type: none"> Ijunkite maitinimo laidą į veikiančią elektros lizdą. Patikrinkite saugiklį arba iš naujo įjunkite grandinės pertraukiklį. Norėdami, kad skalbyklė pradėtų veikti, uždarykite dureles ir bakstelėkite ►. Saugumo sumetimais skalbyklė nepradės džiovinimo ar išgręžimo, kol durelės nebus uždarytos. Prieš tiekiant vandenį į skalbyklę, išgirsite kelis spragtelėjimus – mašina tikrina, ar užrakintos durelės, ir greitai išleidžia vandenį. Ciklo metu gali būti padaryta pertrauka arba prasidėti vandens išleidimas. Šiek tiek palaukite, kol skalbyklė pradės veikti. Įsitinkinkite, kad neužsikimšo prie vandens čiaupų esantis vandens tiekimo žarnos tinklinis filtras. Periodiškai valykite tinklinį filtrą. Jei skalbyklei tiekiami nepakankamai elektros, skalbyklė laikinai neišleis vandens ir negręš. Kai tik elektros galios kiekis bus pakankamas, skalbyklė veiks įprastai.
Pilamas netinkamos temperatūros vanduo.	<ul style="list-style-type: none"> Visiškai atsukite abu čiaupus. Įsitinkinkite, kad pasirinkta tinkama temperatūra. Įsitinkinkite, kad žarnos prijungtos prie teisingų čiaupų. Praplaukite vandens žarnas. Įsitinkinkite, kad vandens šildytuvas nustatytas tiekti mažiausiai 49 °C temperatūros vandenį. Taip pat patikrinkite vandens šildytuvo pajėgumą ir vandens šildymo trukmę. Atjunkite žarnas ir išvalykite tinklinį filtrą. Tinklinis filtras gali būti užsikimšęs. Kai skalbyklė prisipildo vandeniu, vandens temperatūra gali keistis, nes automatinio temperatūros reguliavimo funkcija tikrina tiekiamo vandens temperatūrą. Tai yra normalu. Kai skalbyklė prisipildo vandeniu, galite pastebėti, kad pasirinkus šaltą ar šiltą temperatūrą, per dozatorių teka tik karštas ir (arba) tik šaltas vanduo. Tai yra įprastas automatinės temperatūros reguliavimo funkcijos veikimas, nes skalbyklė nustato vandens temperatūrą.
Ciklo pabaigoje skalbiniai yra drėgni.	<ul style="list-style-type: none"> Pasirinkite didelį arba labai didelį išgręžimo greitį. Naudokite didelio efektyvumo (HE) skalbimo priemonę, kad putų kiekis būtų mažesnis. Skalbyklės įkrova skalbiniais yra per maža. Nedidelis skalbinių kiekis (vienas arba du drabužiai) gali pasiskirstyti netolygiai ir mašina neišgręš jų tinkamai. Įsitinkinkite, kad išleidimo žarna nesusisukusi ir neužsikimšusi.
Prateka vanduo.	<ul style="list-style-type: none"> Įsitinkinkite, kad durelės tinkamai uždarytos. Įsitinkinkite, kad visi žarnų sujungimai yra sandarūs. Įsitinkinkite, kad išleidimo žarnos galas yra teisingai įstatytas ir pritvirtintas prie drenažo sistemos. Neperkraukite mašinos. Naudokite didelio efektyvumo (HE) skalbimo priemonę, kad putų kiekis būtų mažesnis. Patikrinkite vandens išleidimo žarną. <ul style="list-style-type: none"> Įsitinkinkite, kad išleidimo žarnos galas nėra padėtas ant grindų. Įsitinkinkite, kad išleidimo žarna neužsikimšusi.

Trikčių diagnostika ir šalinimas

Problema	Sprendimas
Skleidžia kvapą.	<ul style="list-style-type: none"> Pamuilės kaupiasi įdubose ir gali skleisti blogus kvapus. Periodiškai junkite valymo ciklus, kad išvalytumėte mašiną. Išvalykite durelių tarpiklį (membraną). Ciklui pasibaigus, nusauskite skalbyklės vidų.
Nesimato burbuliukų (tik „Bubble“ modeliuose).	<ul style="list-style-type: none"> Gali būti, kad nematysite burbuliukų, jei būgne yra per daug daiktų. Burbuliukų gali nebūti dėl itin nešvarių drabužių.
Ar „AddWash“ dureles galima atidaryti bet kuriuo metu?	<ul style="list-style-type: none"> „AddWash“ dureles galima atidaryti tik tuomet, kai  pasirodo indikatorius. Tačiau jos neatsidarys toliau nurodytais atvejais. <ul style="list-style-type: none"> virimo ar džiovinimo proceso metu, kai vidaus temperatūra yra aukšta; jei saugumo sumetimais jungėte Vaikų apsauga; kai veikia būgno plovimo ar būgno džiovinimo ciklas, kurio metu nereikia papildomai įdėti skalbinių;
ekrane pasirodo pranešimas, įspėjantis, kad dozatorius yra atidarytas;	<ul style="list-style-type: none"> Patikrinkite, ar skalbimo priemonių stalčius tinkamai uždarytas. <ul style="list-style-type: none"> Atidarykite ir vėl uždarykite skalbimo priemonių stalčių. Įsitinkite, kad jis uždarytas tinkamai.
Padidintas skalbimo laikas	<ul style="list-style-type: none"> Faktinis skalbimo laikas gali skirtis nuo iš pradžių numatyto laiko, kuris buvo rodomas valdymo pulte pasirinkus ciklą.

- Jeigu problema išlieka, kreipkitės į aptarnavimo centrą. Aptarnavimo centro numeris nurodytas prie gaminio pritvirtintoje etiketėje.
- „Samsung“ neatsako už bet kokią gaminio sugadinimą, žmonių sužalojimus ar kitas su gaminio saugumu susijusias problemas, atsiradusias atliekant remonto darbus, neatitinkančius šiuose remonto vadovuose pateiktų instrukcijų. Garantija netaikoma gaminio pažeidimams, atsiradusiems bandant remontuoti (jei darbus atliko asmuo, kuris nėra „Samsung“ sertifikuotas priežiūros paslaugų teikėjas).

PERSPĖJIMAS

Skalbyklės atitirpinimas

Skalbyklė gali užšalti, jei temperatūra nukrenta žemiau 0 °C.

- Išjunkite skalbyklę ir atjunkite maitinimo laidą.
- Pilkite šiltą vandenį ant vandens čiaupo, kad atšiltų vandens žarna.
- Atjunkite vandens žarną ir užmerkite ją šiltame vandenyje.
- Įpilkite šilto vandens į būgną ir palikite 10 min.
- Vėl prijunkite vandens tiekimo žarną prie vandens čiaupo.

Specifikacijos

Aplinkos apsauga

- Šis prietaisas pagamintas iš perdirbamų medžiagų. Nusprendę jį išmesti, laikykitės vietinių atliekų šalinimo taisyklių. Nupjaukite maitinimo laidą, kad prietaiso nebūtų galima prijungti prie maitinimo šaltinio. Išimkite dureles, kad gyvūnai ir maži vaikai negalėtų užsitrenkti prietaiso viduje.
- Nenaudokite daugiau skalbiklių nei rekomenduojama jų gamintojų instrukcijose.
- Dėmių išėmiklius ir baliklius naudokite prieš skalbimo ciklą, tik jei būtina.
- Taupykite vandenį ir elektrą skalbdami tik pilnus skalbinių būgnus (tikslus skalbinių kiekis priklauso nuo naudojamo ciklo).

Energijos vartojimas budėjimo režimu

Energijos sąnaudos	Išjungimo režimas	0,50 W
	Tinklinis budėjimo režimas	2,00 W
	Laikas tinkliniame budėjimo režime („Wi-Fi“)	10 min.

Specifikacijų lapas

„*“ simbolis žvaigždutė (-ės) nurodo modelio variantą – jos (jų) reikšmė gali būti nuo 0 iki 9 arba nuo A iki Z.

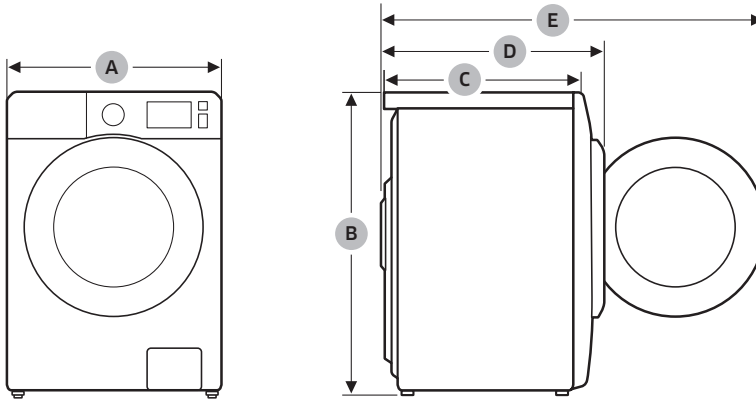

Tipas		Iš priekio kraunama skalbyklė	
Modelio pavadinimas		WW9*T*****(*)	
Matmenys	A (Plotis)	600 mm	
	B (Aukštis)	850 mm	
	C (Gylis)	550 mm	
	D	635 mm	
	E	1072 mm	
Vandens slėgis		50–1000 kPa	
Grynasis svoris		67,0 kg (WW**T*8****(*), WW**T*5****(*), WW**T*3****(*)) 65,0 kg (WW**T*0****(*))	
Maksimalus skalbinių partijos dydis	Skalbimas ir gręžimas	9,0 kg	
Elektros energijos sąnaudos	Skalbimas ir kaitinimas	Kintamoji srovė 220–240 V / 50 Hz	1900–2300 W
Gręžimo apsuks		1400 aps./min.	

Tipas		Iš priekio kraunama skalbyklė	
Modelio pavadinimas		WW8*T**4***(*)	WW8*T**2***(*)
Matmenys	A (Plotis)	600 mm	
	B (Aukštis)	850 mm	
	C (Gylis)	550 mm	
	D	635 mm	
	E	1072 mm	
Vandens slėgis		50–1000 kPa	
Grynasis svoris		67,0 kg (WW**T*8***(*), WW**T*5***(*), WW**T*3***(*)) 65,0 kg (WW**T*0***(*))	
Maksimalus skalbinių partijos dydis		Skalbimas ir gręžimas	8,0 kg
Elektros energijos sąnaudos	Skalbimas ir kaitinimas	Kintamoji srovė 220–240 V / 50 Hz	1900–2300 W
Gręžimo apsukos		1400 aps./min.	1200 aps./min.

Tipas		Iš priekio kraunama skalbyklė	
Modelio pavadinimas		WW7*T**4***(*)	WW7*T**2***(*)
Matmenys	A (Plotis)	600 mm	
	B (Aukštis)	850 mm	
	C (Gylis)	550 mm	
	D	635 mm	
	E	1072 mm	
Vandens slėgis		50–1000 kPa	
Grynasis svoris		67,0 kg (WW**T*8***(*), WW**T*5***(*), WW**T*3***(*)) 65,0 kg (WW**T*0***(*))	
Maksimalus skalbinių partijos dydis		Skalbimas ir gręžimas	7,0 kg
Elektros energijos sąnaudos	Skalbimas ir kaitinimas	Kintamoji srovė 220–240 V / 50 Hz	1900–2300 W
Gręžimo apsukos		1400 aps./min.	1200 aps./min.

PASTABA

- Dizainas ir specifikacijos gali būti keičiami be įspėjimo kokybės gerinimo tikslais.
- Priklausomai nuo matavimo metodo, čia nurodyti matmenys gali šiek tiek skirtis nuo tikrųjų matmenų.

SAMSUNG



DC68-04204H-04

Veļas mazgājamā mašīna

Modelis: WW9*T*****(*) / WW8*T*****(*) / WW7*T*****(*)

- Apsveicam jūs ar jaunās Samsung veļas mazgājamās mašīnas iegādi. Šajā rokasgrāmatā ir sniegta svarīga informācija par šīs iekārtas uzstādīšanu, izmantošanu un tehnisko apkopi. Pirms veļas mazgājamās mašīnas izmantošanas rūpīgi izlasiet šo lietošanas rokasgrāmatu, lai pārliecinātos, ka jūs zināt, kā droši un efektīvi izmantot jūsu veļas mazgājamās mašīnas piedāvātās opcijas un funkcijas.
- Detalizētas instrukcijas par veļas mazgājamās mašīnas uzstādīšanu un tīrīšanu, kā arī ecodesign informāciju (saskaņā ar (ES)2019/2023) meklējiet Samsung tīmekļa vietnē (<http://www.samsung.com>). Dodieties uz Atbalsts > Atbalsta sākuma lapa un pēc tam ievadiet modeļa nosaukumu. Vai lejupielādējiet un instalējiet SmartThings lietotni savā mobilajā tālrunī un pēc tam SmartThings lietotnē atveriet **HomeCare Wizard (HomeCare vednis)**, lai saņemtu padomus un norādes.
- Lai pārbaudītu izstrādājuma modeļa nosaukumu, skatiet izstrādājumam pievienoto vai tam piestiprināto etiķeti.

Ierīces komplektācija

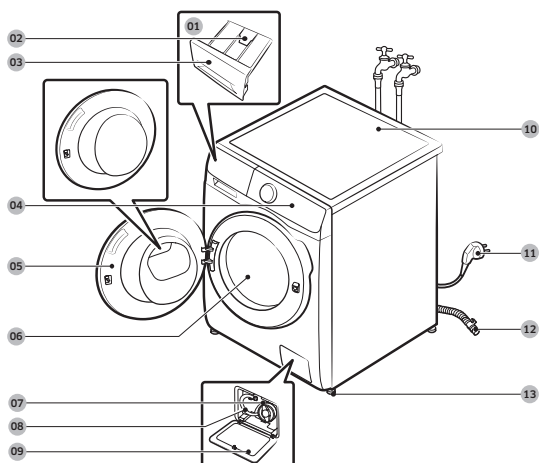

- 01 Manuālais dozators
- 02 Atbrīvošanas svira
- 03 Mazgāšanas līdzekļa atvilktnē
- 04 Vadības panelis
- 05 Durtiņas
- 06 Tvertne
- 07 Netīrumu filtrs
- 08 Avārijas novadcaurulīte
- 09 Filtra vāciņš
- 10 Darba virsma
- 11 Strāvas kontaktdakša
- 12 Novadcaurule
- 13 Līmeņošanas balsti



Uzgrīzētslēga



Skrūvju vāciņi



Elastīgās caurules
ieliktnis



Aukstā ūdens
caurule



Karstā ūdens
caurule



Šķidrā
mazgāšanas
līdzekļa ieliktnis

Papildpiederumi (nav iekļauti komplektācijā)

- Kraušanas komplekts
 - SKK-DF (tikai modeļi WW**T5*****, WW7*T*****, WW8*T6*****, WW8*T7*****, WW9*T6*****, WW9*T7*****)
 - SK-DH (tikai modeļi WW1*T*****, WW8GT6*****, WW8*T6*6***, WW8*T7*6***, WW**T8*****, WW**T9*****, WW9*T6*6***)
 - Kraušanas komplekts ir nepieciešams, lai uzliktu žāvētāju uz veļas mazgājamās mašīnas.

 **PIEZĪME**

- Uzgriežņatslēga: Transportēšanas skrūvju noņemšanai un veļas mazgājamās mašīnas līmeņošanai.
- Skrūvju vāciņi: Caurumu pārklāšanai pēc transportēšanas skrūvju noņemšanas. Pieejamo skrūvju vāciņu skaits (3 līdz 6) ir atkarīgs no modeļa.
- Elastīgās caurules ieliktnis: Novadcaurules pakāršanai kanalizācijas caurulē vai izlietnē.
- Aukstā/karstā ūdens caurule: Ūdens padevei uz veļas mazgājamo mašīnu. (Karstā ūdens caurules ir tikai atbilstošiem modeļiem.)
- Šķidrā mazgāšanas līdzekļa ieliktnis: Ievietojiet to mazgāšanas līdzekļa nodalījumā, lai izmantotu šķidro mazgāšanas līdzekli.

Drošības informācija

Svarīgi drošības simboli

Šo ikonu vai zīmju nozīme šajā lietotāja rokasgrāmatā:

 **BRĪDINĀJUMS**

Riskantas vai nedrošas darbības, kas var izraisīt bīstamas traumas, nāvi un/vai īpašuma bojājumus.

 **UZMANĪBU!**

Riskantas vai nedrošas darbības, kas var izraisīt traumas un/vai īpašuma bojājumus.

 **PIEZĪME**

Norāda, ka pastāv traumu vai materiālu bojājumu risks.

Šo brīdinājuma zīmju mērķis ir pasargāt jūs un citus no traumām.

Lūdzu, rūpīgi ievērojiet tajās ietvertos norādījumus.

Pēc šīs rokasgrāmatas izlasīšanas noglabājiet to drošā vietā, lai izmantotu arī turpmāk.

Pirms iekārtas izmantošanas izlasiet visus norādījumus.

Lietojot šo un citas iekārtas, kuru darbināšanai tiek izmantota elektrība un kurām ir kustīgas detaļas, pastāv potenciāla bīstamība. Lai iekārtas lietošana būtu droša, iepazīstieties ar tās darbību un tās lietošanas laikā ievērojiet piesardzību.

Svarīgi drošības norādījumi

 **BRĪDINĀJUMS**

Lai mazinātu ugunsgrēka, elektrošoka vai traumu risku, iekārtas izmantošanas laikā ievērojiet šos un citus pamata drošības norādījumus:

1. Šo iekārtu nedrīkst izmantot personas (tajā skaitā bērni) ar fiziskiem, maņu vai garīgiem traucējumiem, ar pieredzes vai zināšanu trūkumu, ja vien persona, kas atbildīga par viņu drošību, nav sniegusi norādījumus par iekārtas izmantošanu.

2. **Izmantošanai Eiropā:** šo iekārtu var izmantot bērni no 8 gadu vecuma un personas ar fiziskiem, maņu vai garīgiem traucējumiem, vai ar pieredzes vai zināšanu trūkumu, ja vien šīs personas tiek atbilstoši uzraudzītas vai apmācītas izmantot šo iekārtu drošā veidā un apzinās iespējamās apdraudējumus. Bērniem nedrīkst atļaut rotaļāties ar iekārtu. Iekārtas tīrīšanu vai lietotāja veiktu apkopi nedrīkst veikt bērni bez uzraudzības.
3. Bērni ir jāuzrauga, lai tie nerotaļātos ar iekārtu.
4. **Izmantošanai Eiropā:** bērnus, kas jaunāki par 3 gadu vecumu, nedrīkst atstāt iekārtas tuvumā, ja vien tie netiek nepārtraukti pieskatīti.
5. Ja strāvas vads ir bojāts, lai novērstu iespējamās briesmas, tā nomaiņa jāveic ražotājam, tehniskās apkopes centra pārstāvim vai līdzvērtīgi kvalificētai personai.
6. Jāizmanto jaunie, iekārtas komplektācijā iekļautie šļūteņu komplekti, un nedrīkst izmantot vecus šļūteņu komplektus.
7. Atsevišķām iekārtām pie pamatnes ir ventilācijas atveres, kuras nedrīkst aizsprostot paklājs.
8. **UZMANĪBU:** lai izvairītos no bīstamām situācijām, nejauši atiestatot termālo drošinātāju, šo iekārtu nedrīkst pieslēgt strāvai, izmantojot ārēju pārejas ierīci, piemēram, taimerī, vai pievienot elektrotīklam, kas tiek regulāri ieslēgts un izslēgts.
9. Šī iekārta ir paredzēta izmantošanai tikai mājāsaimniecībā, un to nav paredzēts izmantot:
 - personāla virtuves zonās veikalos, birojos un citās līdzīgās darba telpās;
 - saimniecības ēkās;
 - klientu vajadzībām viesnīcās, moteļos un citās dzīvojamajās telpās;

- viesu namos; koplietošanas telpās daudzdzīvokļu mājās vai pašapkalpes veļas mazgātavās.

Īpaši svarīgi ar uzstādīšanu saistīti brīdinājumi

BRĪDINĀJUMS

Šis iekārtas uzstādīšana jāveic kvalificētam tehniskajam speciālistam vai tehniskās apkopes centra pārstāvim.

- Šis prasības neievērošana var izraisīt elektrošoku, ugunsgrēku, sprādzienu, iekārtas darbības traucējumus vai traumas.

Iekārta ir smaga, tādēļ esiet uzmanīgs, ceļot to.

Cieši iespraudiet strāvas vadu sienas kontaktligzdā, kas atbilst vietējām elektriskajām specifikācijām. Izmantojiet īpaši šai iekārtai paredzētu kontaktligzdu un neizmantojiet pagarinātāju.

- Sienas kontaktligzdas koplietošana ar citām iekārtām, izmantojot sadalītāju vai pagarinātāju, var izraisīt elektrošoku vai ugunsgrēku.
- Pārlicinieties, ka sienas kontaktligzdas spriegums, frekvence un strāvas specifikācijas atbilst izstrādājuma specifikācijām. Šo prasību neievērošana var izraisīt elektrošoku vai ugunsgrēku.

Regulāri ar sausu drāniņu notīriet no strāvas kontaktdakšas termināļiem un kontaktpunktiem visus svešķermeņus, piemēram, putekļus vai ūdeni.

- Atvienojiet strāvas kontaktdakšu un notīriet to ar sausu drāniņu.
- Šo prasību neievērošana var izraisīt elektrošoku vai ugunsgrēku.

Iespraudiet strāvas kontaktdakšu sienas kontaktligzdā tā, lai vads būtu pavērsts virzienā uz grīdu.

- Ja iespraudisiet strāvas kontaktdakšu sienas kontaktligzdā pretējā virzienā, kabeli esošās vada dzīslas var tikt bojātas un tas var izraisīt elektrošoku vai ugunsgrēku.

Uzglabājiet visus iepakojuma materiālus bērniem neaizsniedzamā vietā, jo tie var būt bīstami.

- Ja bērns uzmauc maisu galvā, tas var nosmakt.

Ja iekārta, strāvas kontaktdakša vai strāvas vads ir bojāts, sazinieties ar tuvāko tehniskās apkopes centru.

Šai iekārtai ir jābūt pareizi iezemētai.

Neiezemējiet iekārtu pie gāzes pievades caurules, plastmasas ūdens caurules vai tālruņa līnijas.

- Tas var izraisīt elektrošoku, ugunsgrēku, sprādzienu vai iekārtas darbības traucējumus.
- Nekad nespraudiet strāvas vadu sienas kontaktligzdā, kas nav pareizi iezemēta, un pārlicinieties, ka tā atbilst vietējiem un starptautiskajiem noteikumiem.

Neuzstādiet šo iekārtu tuvu apsildes ierīcēm vai viegli uzliesmojošiem materiāliem.

Neuzstādiet šo iekārtu mitrās, taukainās vai putekļainās vietās, kā arī vietās, kas pakļautas tiešai saules staru vai ūdens (lietus) iedarbībai.

Neuzstādiet šo iekārtu vietā, kurā tā var tikt pakļauta zemām temperatūrām.

- Sals var izraisīt cauruļu plīsumus.

Neuzstādiet šo iekārtu vietā, kurā tā var tikt pakļauta gāzes noplūdei.

- Tas var izraisīt elektrošoku vai ugunsgrēku.

Neizmantojiet elektrības transformatoru.

- Tas var izraisīt elektrošoku vai ugunsgrēku.

Neizmantojiet bojātu strāvas kontaktdakšu, strāvas vadu vai vaļīgu sienas kontaktligzdu.

- Tas var izraisīt elektrošoku vai ugunsgrēku.

Pārmērīgi nevelciet vai nelociet strāvas vadu.

Nesavijiet vai nesieniet strāvas vadu mezglā.

Nekariniet strāvas vadu uz metāla priekšmetiem un nenovietojiet uz tā smagus priekšmetus, neievietojiet strāvas vadu starp priekšmetiem vai neiebidiet to aiz iekārtas.

- Tas var izraisīt elektrošoku vai ugunsgrēku.

Nevelciet aiz strāvas vada strāvas kontaktdakšas atvienošanas laikā.

- Atvienojiet to, turot aiz strāvas kontaktdakšas.
- Šo prasību neievērošana var izraisīt elektrošoku vai ugunsgrēku.

Šī iekārta ir jānovieto strāvas kontaktligzdas, ūdens padeves krānu un novadcauruļu tuvumā.

Ja iekārtai remontu veicis nepilnvarots pakalpojumu sniedzējs, pats lietotājs vai persona, kas nav profesionālis, uzņēmums Samsung neuzņemas atbildību par izstrādājuma bojājumiem, traumām vai jebkādam citām ar izstrādājuma drošību saistītām problēmām, ko izraisījis mēģinājums remontēt izstrādājumu, ja nav rūpīgi ievēroti šie remonta un tehniskās apkopes norādījumi. Uz jebkuriem izstrādājuma bojājumiem, ko izraisījis tas, ka izstrādājumu mēģinājis remontēt persona, kas nav uzņēmuma Samsung sertificēts pakalpojumu sniedzējs, neattiecas garantija.

Ar uzstādīšanu saistīti piesardzības mēri

UZMANĪBU!

Šī iekārta ir jāuzstāda ērti aizsniedzamas strāvas kontaktligzdas tuvumā.

- Šīs prasības neievērošana var izraisīt elektrošoku vai ugunsgrēku, kas radušies strāvas noplūdes dēļ.

Uzstādiet iekārtu uz cietas, līdzenas grīdas, kas var izturēt tās svaru.

- Šīs prasības neievērošana var izraisīt pārmērīgu vibrāciju, kustību, troksni vai iekārtas darbības traucējumus.

Īpaši svarīgi ar izmantošanu saistīti brīdinājumi

BRĪDINĀJUMS

Ja iekārta ir applūdis, nekavējoties noslēdziet ūdens padevi un atvienojiet strāvas avotu, kā arī sazinieties ar tuvāko tehniskās apkopes centru.

- Nepieskarieties strāvas kontaktdakšai ar mitrām rokām.
- Šo prasību neievērošana var izraisīt elektrošoku.

Ja iekārta rada dīvainu troksni vai no tās nāk deguma smaka vai dūmi, nekavējoties atvienojiet strāvas vadu un sazinieties ar tuvāko tehniskās apkopes centru.

- Šo prasību neievērošana var izraisīt elektrošoku vai ugunsgrēku.

Ja notikusi gāzes noplūde (piemēram, propāna gāzes, dabasgāzes u. c.), nekavējoties izvēdiniet telpu un nepieskarieties strāvas kontaktdakšai. Nepieskarieties iekārtai vai strāvas vadam.

- Neizmantojiet ventilatoru.
- Dzirkstele var izraisīt sprādzienu vai ugunsgrēku.

Pirms iekārtas utilizācijas noņemiet veļas mazgājamās mašīnas durtiņu sviru.

- Iekārtas iekšpusē nejausi iesprostots bērns var nosmakt.

Pārliecinieties, ka pirms iekārtas lietošanas esat noņēmis visus iepakojuma materiālus (poraino materiālu, putu stirola putas), kas piestiprināti veļas mazgājamās mašīnas apakšā.

Nemazgājiet ar benzīnu, petroleju, benzolu, krāsu šķīdinātāju, spirtu vai citām viegli uzliesmojošām un sprāgstošām vielām notraipītas drēbes.

- Tas var izraisīt elektrošoku, ugunsgrēku vai sprādzienu.

Nemēģiniet atvērt veļas mazgājamās mašīnas durtiņas ar spēku tās darbības laikā (mazgāšanas augstā temperatūrā/žāvēšanas/centrifūgas režīma laikā).

- No veļas mazgājamās mašīnas plūstošais ūdens var izraisīt apdegumus vai padarīt grīdu slidenu. Tas var izraisīt traumas.
 - Durtiņu atvēršana ar spēku var izraisīt iekārtas bojājumus vai traumas.
- Nepieskarieties strāvas kontaktdakšai ar mitrām rokām.
- Tas var izraisīt elektrošoku.

Neizslēdziet iekārtu, atvienojot strāvas vadu iekārtas darbības laikā.

- Atkārtota strāvas vada pievienošana sienas kontaktlīdždai var radīt dzirksteli un izraisīt elektrošoku vai ugunsgrēku.

Neļaujiet bērniem rāpties iekārtas iekšpusē vai uz tās.

- Tas var izraisīt elektrošoku, apdegumus vai traumas.

Nelieciet roku vai metāla priekšmetus zem veļas mazgājamās mašīnas tās darbības laikā.

- Tas var izraisīt traumas.

Neatvienojiet iekārtu no strāvas avota, velkot aiz strāvas vada. Vienmēr cieši satveriet strāvas kontaktdakšu un izvelciet to no kontaktlīdždas.

- Strāvas vada bojājumi var izraisīt īssavienojumu, ugunsgrēku un/vai elektrošoku.

Nemēģiniet pats remontēt, izjaukt vai pārveidot iekārtu.

- Neizmantojiet drošinātāju (piemēram, vara, tērauda stieplu u. c.), kas nav standarta drošinātājs.
- Ja nepieciešams veikt iekārtas remontu vai atkārtotu uzstādīšanu, sazinieties ar tuvāko tehniskās apkopes centru.
- Šīs prasības neievērošana var izraisīt elektrošoku, ugunsgrēku, iekārtas darbības traucējumus vai traumas.

Ja ūdens padeves caurule ir atvienojusies no ūdens krāna un iekārta ir applūdusi, atvienojiet strāvas vadu.

- Šo prasību neievērošana var izraisīt elektrošoku vai ugunsgrēku.

Atvienojiet strāvas vadu, kad iekārtu nav paredzēts ilgstoši izmantot, kā arī pērkona negaisa laikā.

- Šo prasību neievērošana var izraisīt elektrošoku vai ugunsgrēku.

Ja iekārtā ir iekļuvuši kādi svešķermeņi, atvienojiet strāvas vadu un sazinieties ar tuvāko Samsung klientu apkalpošanas centru.

- Tas var izraisīt elektrošoku vai ugunsgrēku.

Neļaujiet bērniem (vai mājdzīvniekiem) spēlēties veļas mazgājamās mašīnas iekšpusē vai uz tās. No veļas mazgājamās mašīnas iekšpuses ir grūti atvērt durtiņas un, ja bērni tajā tiek ieslēgti, viņi var gūt nopietnas traumas.

Ar izmantošanu saistīti piesardzības mēri

UZMANĪBU!

Kad veļas mazgājamajā mašīnā ir iekļuvuši svešķermeņi, piemēram, mazgāšanas līdzeklis, netīrumi, ēdiena atliekas u. c., atvienojiet strāvas vadu un iztīriet veļas mazgājamo mašīnu ar mitru, mīkstu drāniņu.

- Šīs prasības neievērošana var izraisīt krāsas maiņu, deformāciju, bojājumus vai tvertnes rūšēšanu.

Durtiņu priekšējais stikls var saplīst, ja pret to tiek pielietots pārmērīgs spēks. Ņemiet to vērā veļas mazgājamās mašīnas izmantošanas laikā.

- Stiklam saplīstot, tas var izraisīt traumas.

Ja iekārta ilgstoši nav lietota, ir bijuši ūdens padeves traucējumi vai ir atkārtoti pievienota ūdens padeves šļūtene, atveriet ūdens krānu lēnām.

- Ūdens padeves šļūtenē vai ūdens caurulē esošā gaisa spiediens var izraisīt iekārtas bojājumus vai ūdens noplūdi.

Ja iekārtas darbības laikā rodas ūdens novadišanas kļūda, pārbaudiet, vai ūdens novadsistēmā nav radusies kāda problēma.

- Ja veļas mazgājamā mašina tiek izmantota arī pēc tam, kad tā ir applūdusi ūdens novadsistēmā radušās problēmas dēļ, tas var izraisīt elektrošoku vai ugunsgrēku.

Ievietojiet veļu veļas mazgājamajā mašīnā pilnībā, lai tā neieķertos durtiņās.

- Ja veļa ieķeras durtiņās, tas var radīt veļas vai veļas mazgājamās mašīnas bojājumus, kā arī izraisīt ūdens noplūdi.

Izslēdziet veļas mazgājamās mašīnas ūdens padevi, kad tā netiek izmantota.

- Pārlicinieties, ka ūdens padeves caurules savienotāja skrūves ir pareizi nostiprinātas.

Pārbaudiet, vai gumijas blīvī vai pie stikla durtiņām nav uzkrājušies kādi svešķermeņi (piem., netīrumi, pavedieni, mati u. c.).

- Ja durtiņās ieķeras svešķermeņi vai durtiņas netiek pilnībā aizvērtas, var rasties ūdens noplūde.

Pirms iekārtas izmantošanas atgrieziet ūdens krānu un pārbaudiet, vai ūdens padeves caurules savienotājs ir pareizi nostiprināts un nekur nerodas ūdens noplūdes.

- Ja ūdens padeves caurules savienotāja skrūves ir vaļīgas, tas var izraisīt ūdens noplūdi.

Jūsu iegādāto iekārtu paredzēts izmantot tikai mājāsaimniecības vajadzībām.

Iekārtas izmantošana komerciālām vajadzībām tiek uzskatīta par tās nepareizu lietošanu. Šādā gadījumā uz iekārtu netiek attiecināta Samsung standarta garantija, un Samsung neuzņemas nekādu atbildību par darbības traucējumiem vai bojājumiem, kas radušies neatbilstošas lietošanas rezultātā.

Nekāpiet uz iekārtas, kā arī nenovietojiet uz tās priekšmetus (piemēram, veļu, aizdedzinātas sveces, aizdedzinātas cigaretes, traukus, ķīmiskas vielas, metāla priekšmetus u. c.).

- Tas var izraisīt elektrošoku, ugunsgrēku, iekārtas darbības traucējumus vai traumas.

Neizsmidziniet uz iekārtas virsmas gaistošas vielas, piemēram, insekticīdus.

- Tās ir ne tikai kaitīgas cilvēkiem, bet var izraisīt elektrošoku, ugunsgrēku vai iekārtas darbības traucējumus.

Nenovietojiet veļas mazgājamās mašīnas tuvumā priekšmetus, kas rada elektromagnētisko lauku.

- Tas var izraisīt traumas, kas radušās iekārtas darbības traucējumu dēļ.

Mazgāšanas augstā temperatūrā vai žāvēšanas cikla laikā novadītais ūdens ir karsts. Nepieskarieties tam.

- Tas var izraisīt apdegumus vai traumas.

Ūdens novadišanas laiks ir atšķirīgs atkarībā no ūdens temperatūras. Ja ūdens temperatūra ir pārāk augsta, novadišanas process sākas pēc tā atdzišanas.

Nemazgājiet, negrieziet centrifūgā vai nežāvējiet ūdensnecaurlaidīgus materiālus, pārklājus vai apģērbus (*), ja vien iekārtai nav īpašs mazgāšanas cikls, kas paredzēts šādu priekšmetu mazgāšanai.

(*): Vilnas gultas veļu, lietusmēteļus, makšķernieku vestes, slēpošanas bikses, guļammaisus, autiņbikšišu pārvalkus, saunas kostīmus, velosipēdu, motociklu un mašīnu pārklājus u. c.

- Nemazgājiet biezus vai cietus paklājus pat tad, ja uz to kopšanas etiķetes ir norādīts veļas mazgājamās mašīnas simbols. Tas var izraisīt traumas vai veļas mazgājamās mašīnas, sienu, grīdas vai apģērba bojājumus, kas radušies pārmērīgu vibrāciju dēļ.

- Nemazgājiet grīdceļņus vai durvju paklājiņus, kam ir gumijota materiāla pamatne. Gumijotais materiāls var atdalīties un pielipt tvertnes iekšpusē, izraisot darbības traucējumus, piemēram, novadišanas problēmas.

Nelietojiet veļas mazgājamo mašīnu, ja tajā nav ievietota mazgāšanas līdzekļa atvilktnē.

- Tas var izraisīt elektrošoku vai traumas, kas radušās ūdens noplūdes dēļ.

Nepieskarieties tvertnes iekšpusei žāvēšanas laikā vai uzreiz pēc tās, jo tā ir karsta.

- Tas var izraisīt apdegumus.

Durtiņu stikls mazgāšanas un žāvēšanas laikā uzkarst. Šī iemesla dēļ nepieskarieties durtiņu stiklam.

Neļaujiet arī bērniem rotaļāties veļas mazgājamās mašīnas tuvumā vai pieskarties durtiņu stiklam.

- Tas var izraisīt apdegumus.

Nelieciet roku mazgāšanas līdzekļa atvilktnē.

- Tas var izraisīt traumas, jo jūsu roka var iesprūst mazgāšanas līdzekļa pievades ierīcē.

Izmantojot mazgāšanas pulveri, izņemiet šķidrā mazgāšanas līdzekļa vadotni (tikai attiecīgajiem modeļiem).

- Pretējā gadījumā no mazgāšanas līdzekļa atvilktnes priekšpusē vai noplūst ūdens.

Neievietojiet veļas mazgājamajā mašīnā priekšmetus, kas nav veļa (piemēram, apavus, ēdiena atliekas, dzīvniekus).

- Tas var izraisīt veļas mazgājamās mašīnas bojājumus, traumas (vai mājdzīvnieku gadījumā nāvi), kas radušās pārmērīgu vibrāciju dēļ.

Nespiediet pogas, izmantojot asus priekšmetus, piemēram, adatas, nažus, nagus u. c.

- Tas var izraisīt elektrošoku vai traumas.

Nemazgājiet ar eļļām, krēmiem vai losjoniem, kurus parasti izmanto ādas kopšanas līdzekļu veikalos vai masāžas klīnikās, notraipītu veļu.

- Tas var izraisīt gumijas blīves deformāciju un radīt ūdens noplūdi.

Neatstājiet tvertnē metāla priekšmetus, piemēram, drošības adatas vai matadatas, vai balinātāju ilgstoši.

- Tas var izraisīt tvertnes rūsēšanu.
- Ja uz tvertnes virsmas ir redzama rūsā, apstrādājiet virsmu ar tīrīšanas līdzekli (neitrālu) un pēc tam noslaukiet ar sūkli. Nekad neizmantojiet metāla suku.

Nekad nelietojiet ķīmiskās tīrīšanas līdzekli tieši veļas mazgājamajā mašīnā un nemazgājiet, neskalojiet un negrieziet centrifūgā ar ķīmiskās tīrīšanas līdzekli apstrādātu veļu.

- Tas var izraisīt pašizdegšanos vai uzliesmošanu, kas radušies eļļas oksidēšanās laikā izdalītā karstuma dēļ.

Neizmantojiet ūdeni no ūdens dzesēšanas/sildīšanas ierīcēm.

- Tas var izraisīt veļas mazgājamās mašīnas darbības traucējumus.

Neizmantojiet veļas mazgājamajā mašīnā dabiskas ziepes, kas paredzētas mazgāšanai ar rokām.

- Ja tās sacietē un uzkrājas veļas mazgājamās mašīnas iekšienē, tas var izraisīt iekārtas darbības traucējumus, krāsas maiņu, tvertnes rūsēšanu un nepatīkamu smaku.

Zeķes vai krūšturus ievietojiet mazgāšanas tīklā un mazgājiet tos kopā ar pārējo veļu.

Nemazgājiet liela izmēra veļu, piemēram, gultas veļu, ievietojot to mazgāšanas tīklā.

- Šīs prasības neievērošana var izraisīt traumas, kas radušās pārmērīgu vibrāciju dēļ.

Neizmantojiet sacietējušu mazgāšanas līdzekli.

- Ja tas uzkrājas veļas mazgājamās mašīnas iekšienē, tas var izraisīt ūdens noplūdi.

Pārlicinieties, ka visu mazgājamo apģērbu kabatas ir iztukšotas.

- Cieti un asi priekšmeti, piemēram, monētas, drošības adatas, naglas, skrūves vai akmeņi var radīt nopietnus iekārtas bojājumus.

Nemazgājiet veļas mazgājamajā mašīnā apģērbus, kam ir lielas sprādzes, pogas vai citi smagi metāla elementi.

Sašķīrojiet veļu pēc krāsām, vadoties pēc krāsas noturības, un izvēlieties ieteikto mazgāšanas ciklu, ūdens temperatūru un papildu funkcijas.

- Šīs prasības neievērošana var izraisīt krāsas izmaiņas vai auduma bojājumus.

Uzmanieties, lai, aizverot durtiņas, tajās netiktu ievērti bērnu pirksti.

- Šīs prasības neievērošana var izraisīt traumas.

Lai novērstu smaku un pelējuma veidošanos, pēc mazgāšanas cikla atstājiet durtiņas atvērtas, lai ļautu tvertnei izžūt.

Lai novērstu kaļķakmens nogulšņu veidošanos, pēc mazgāšanas cikla atstājiet mazgāšanas līdzekļa nodalījumu atvērtu un nosusiniet tā iekšpusi.

Īpaši svarīgi ar tīrīšanu saistīti brīdinājumi

BRĪDINĀJUMS

Netīriet iekārtu, izsmidzinot ūdeni tieši uz tās virsmas.

Nelietojiet kodīgu mazgāšanas līdzekli.

Iekārtas tīrīšanai neizmantojiet benzolu, šķīdinātāju vai spirtu.

- Tas var izraisīt krāsas maiņu, deformāciju, bojājumus, elektrošoku vai ugunsgrēku.

Pirms tīrīšanas vai apkopes darbu veikšanas atvienojiet iekārtu no sienas kontaktligzdas.

- Šo prasību neievērošana var izraisīt elektrošoku vai ugunsgrēku.

Paziņojums par atbilstību (tikai tīkla modeļiem)

- Atvērtā koda paziņojuma informāciju varat atrast lietotāja rokasgrāmatā, kas reģistrēta Samsung tīmekļa vietnē.

Ar WEEE marķējumu saistīti norādījumi



Izstrādājuma pareiza likvidēšana (Attiecas uz nolietotām elektriskām un elektroniskām ierīcēm)

(Piemērojams valstīs ar atsevišķām savākšanas sistēmām)

Šis uz izstrādājuma un tā piederumiem vai pievienotajā dokumentācijā izvietotais marķējums norāda, ka izstrādājumu un tā elektroniskos piederumus (piem., uzlādes ierīci, austiņas, USB kabeli) pēc ekspluatācijas laika beigām nedrīkst likvidēt kopā ar citiem sadzīves atkritumiem.

Lai nepieļautu atkritumu nekontrolētas likvidēšanas radītu varbūtēju kaitējumu videi un cilvēku veselībai, lūdzam minētās ierīces nošķirt no citiem atkritumiem un disciplinēti nodot pienācīgai pārstrādei, tā sekmējot materiālo resursu atkārtotu izmantošanu.

Lai uzzinātu, kur un kā minētās ierīces iespējams nodot ekoloģiski drošai pārstrādei, mājsaimniecībām jāsazinās ar izstrādājuma pārdevēju vai savu pašvaldību.

Iestādēm un uzņēmumiem jāsazinās ar izstrādājuma piegādātāju un jāiepazīstas ar pirkuma līguma nosacījumiem. Izstrādājumu un tā elektroniskos piederumus nedrīkst nodot likvidēšanai kopā ar citiem iestāžu un uzņēmumu atkritumiem.

Lai uzzinātu par Samsung mērķiem vides jomā un izstrādājumu regulējošajām prasībām, piem., REACH vai WEEE, vai to akumulatoriem, apmeklējiet mūsu ilgtspējības lapu, kas pieejama vietnē www.samsung.com



Paziņojums par atbilstību

Ar šo Samsung apliecina, ka šī radioiekārta atbilst Direktīvai 2014/53/ES un attiecīgajām Apvienotās Karalistes likumā noteiktajām prasībām. ES atbilstības deklarācijas un Apvienotās Karalistes atbilstības deklarācijas pilns teksts ir pieejams šādā tīmekļa vietnē: Oficiālā atbilstības deklarācija ir atrodamā vietnē <http://www.samsung.com>, dodieties uz Atbalsts > Atbalsta sākumlapa un ievadiet modeļa nosaukumu.

Wi-Fi maks. raidītāja jauda: 20 dBm pie 2,412 GHz–2,472 GHz



Wi-Fi ieslēgšana (tikai tīkla modeļiem)

Wi-Fi ieslēgšana palielina enerģijas patēriņu. Vides apstākļos, kur Wi-Fi bieži ir ieslēgts, faktiskais enerģijas patēriņš var būt lielāks par vērtībām, kas norādītas specifikāciju lapas sadaļā.

1. Pieskarieties un turiet,  lai ieslēgtu veļas mazgājamo mašīnu.
2. Pieskarieties un turiet 
 - 2-1. Veļas mazgājamā mašīna pārslēdzas AP režīmā un izveido savienojumu ar viedtālruni.
 - 2-2. Pieskarieties,  lai autentificētu savu veļas mazgājamo mašīnu.
 - 2-3. Kad autentifikācijas process ir pabeigts, veļas mazgājamā mašīna ir veiksmīgi pievienota lietojumprogrammai.



PIEZĪME

Pieskarieties  un turiet to nospiestu 3 sekundes, lai atvērtu izvēlni **Sistēmas funkcijas**, pagrieziet navigācijas slēdzi, lai atlasītu Wi-Fi, un pieskarieties , lai to izslēgtu.

Uzstādīšana

Rūpīgi ievērojiet šīs instrukcijas, lai nodrošinātu pareizu veļas mazgājamās mašīnas uzstādīšanu un novērstu nelaimes gadījumus veļas mazgāšanas laikā.

Uzstādīšanas prasības

Elektrības padeve un iezemējums

Izmantojiet atsevišķu jaudas slēdzi, kas paredzēts tikai veļas mazgājamajai mašīnai.

Lai nodrošinātu pareizu iezemēšanu, veļas mazgājamās mašīnas komplektācijā ir iekļauts strāvas vads ar trīskontaktu zemēšanas kontaktdakšu, ko jāizmanto pareizi uzstādītā un iezemētā kontaktligzdā.

Ja neesat drošs par zemējumu, palūdziet kvalificētam elektriķim vai tehniskās apkopes darbiniekam to pārbaudīt. Nepārveidojiet ierīces komplektācijā iekļauto kontaktdakšu. Ja to nevar ievietot kontaktligzdā, lūdziet kvalificētam elektriķim uzstādīt piemērotu kontaktligzdu.

BRĪDINĀJUMS

- NEizmantojiet pagarinātāju.
- Izmantojiet tikai veļas mazgājamās mašīnas komplektācijā iekļauto strāvas vadu.
- NESavienojiet zemējuma vadu ar plastmasas santehnikas caurulēm, gāzes caurulēm vai karstā ūdens caurulēm.
- Nepareizi pievienoti aprīkojuma iezemējuma vadi var izraisīt elektrošoku.

Ūdens padeve

Pareizais ūdens spiediens šīs veļas mazgājamās mašīnas izmantošanai ir robežās no 50 kPa līdz 1000 kPa. Par 50 kPa mazāks ūdens spiediens var neļaut ūdens vārstam pilnībā aizvērties, vai var būt nepieciešams ilgāks laiks tvertnes uzpildīšanai, liekot veļas mazgājamajai mašīnai izslēgties. Ūdens krāniem jāatrodas ne vairāk kā 120 cm attālumā no veļas mazgājamās mašīnas aizmugures tā, lai komplektācijā iekļautās iepļūdes caurules sniegtos līdz veļas mazgājamajai mašīnai.

Lai mazinātu ūdens noplūžu risku:

- Pārlicinieties, ka ūdens krāniem var viegli piekļūt.
- Aizgrieziet krānus, kad veļas mazgājamā mašīna netiek izmantota.
- Regulāri pārbaudiet, vai ūdens iepļūdes cauruļu savienojumos nav radušās noplūdes.

UZMANĪBU!

Pirms veļas mazgājamās mašīnas izmantošanas pirmo reizi pārbaudiet, vai ūdens vārstu un krānu savienojumos nav radušās noplūdes.

Novadišana

Samsung iesaka izmantot 60-90 cm augstu novadcauruli. Novadcaurulei ir jābūt pievienotai pie spiediena caurules caur spaīli, un spiediena caurulei ir pilnībā jāpārklāj novadcauruli.



Grīdas segums

Lai nodrošinātu vislabāko darbību, veļas mazgājamā mašīnā jāuzstāda uz cietas grīdas. Lai samazinātu vibrāciju un/vai nesimetrisku slodzi, koka grīda, iespējams, būs jānostiprina. Paklāji un mīksta materiāla virsmas nav noturīgas pret vibrācijām un var izraisīt veļas mazgājamās mašīnas izkustēšanos centrifūgas izmantošanas laikā.

UZMANĪBU!

NEuzstādiet veļas mazgājamo mašīnu uz platformas vai slikti nostiprinātas virsmas.

Ūdens temperatūra

Neuzstādiet veļas mazgājamo mašīnu vietās, kur ūdens var sasalt, jo veļas mazgājamās mašīnas ūdens vārstos, sūkņos un/vai caurulēs vienmēr paliek nedaudz ūdens. Savienojumu detaļās palicis sasalis ūdens var izraisīt siksnu, sūkņa un citu veļas mazgājamās mašīnas sastāvdaļu bojājumus.

Uzstādīšana nišā

Minimālais attālums drošai izmantošanai:

- Uz sāniem: 25 mm, augšpusē: 25 mm, aizmugurē: 50 mm, priekšpusē: 550 mm

Ja gan veļas mazgājamā mašīna, gan veļas žāvētājs tiek uzstādīts vienā vietā, nišas priekšpusē ir jābūt vismaz 550 mm lielai nenoslēgtai gaisa atverei. Ja uzstādāt tikai veļas mazgājamo mašīnu, tai nav nepieciešama gaisa atvere.

Uzstādīšana pa soļiem

DARBĪBA 1 Uzstādīšanas vietas izvēle

Uzstādīšanas vietas prasības:

- Vietā ar cietu, līdzenu virsmu bez paklāja vai grīdas seguma, kas var traucēt ventilāciju.
- Vietā, kas neatrodas tiešos saules staros.
- Vietā ar atbilstošu ventilāciju un elektrotīklu.
- Vietā, kur apkārtējās vides temperatūra vienmēr ir augstāka par sasalšanas punktu (0 °C).
- Vietā, kas neatrodas siltuma avotu tuvumā.

PIEZĪME

- Lai novērstu pārāk lielu vibrāciju veļas mazgājamās mašīnas izmantošanas laikā, vispirms apsveriet stabilitāti.
- Uzstādiet savu veļas mazgājamo mašīnu uz stingras un līdzenas grīdas.
- Neuzstādiet savu veļas mazgājamo mašīnu uz mīkstām grīdām vai grīdas pārklājumiem.
- Ja uzstādāt savu veļas mazgājamo mašīnu uz koka grīdas, uz grīdas uzstādiet ūdensizturīgu koka paneli (min. 30 mm biezu). Kā arī mēs iesakām uzstādīt jūsu veļas mazgājamo mašīnu koka grīdas stūrī.



DARBĪBA 2 Transportēšanas skrūvju noņemšana

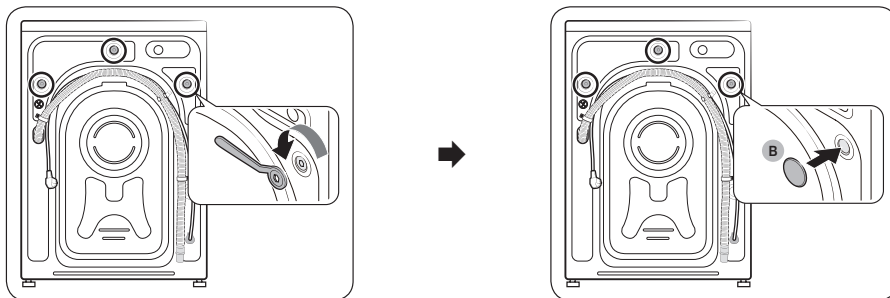

1. Izsaņojiet izstrādājuma iepakojumu un noņemiet visas transportēšanas skrūves.
2. Ievietojiet skrūvju atverēs (attēlā apzīmētas ar aplīem) skrūvju vāciņus (B).

PIEZĪME

Transportēšanas skrūvju skaits var būt atšķirīgs atkarībā no modeļa.

BRĪDINĀJUMS

- Lai izvairītos no ievainojumiem, pēc transportēšanas skrūvju noņemšanas pārklājiet caurumus ar skrūvju vāciņiem. Nepārvietojiet veļas mazgājamo mašīnu, ja transportēšanas skrūves nav savā vietā. Pirms veļas mazgājamās mašīnas pārvietošanas uz citu atrašanās vietu uzstādi transportēšanas skrūves. Glabājiet transportēšanas skrūves drošā vietā vēlākai izmantošanai.
- Iepakojuma materiāli var būt bīstami bērniem. Uzglabājiet visus iepakojuma materiālus (plastmasas maisus, polistirolu utt.) bērniem neaizsiedzamā vietā.

DARBĪBA 3 Līmeņošanas balstu noregulēšana

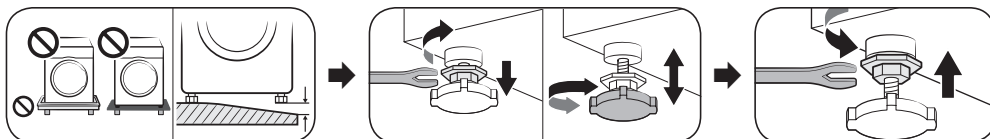

Regulējiet līmeņošanas balstu, lai līmeņotu veļas mazgājamo mašīnu. Kad veļas mazgājamā mašīna ir nolīmeņota, pievelciet uzgriežņus ar uzgriežņatslēgu.

UZMANĪBU!

Pārliecinieties, ka visi līmeņošanas balsti balstās uz grīdas virsmas, lai izvairītos no veļas mazgājamās mašīnas kustības vai trokšņa vibrāciju dēļ. Pēc tam pārbaudiet, vai veļas mazgājamā mašīna neliņģojas. Ja veļas mazgājamā mašīna neliņģojas, pievelciet uzgriežņus.

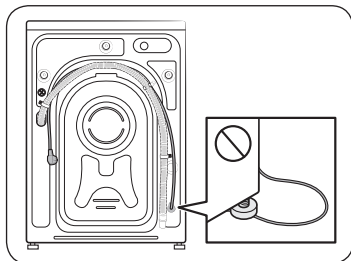

UZMANĪBU!

Uzstādot produktu, pārliecinieties, ka līmeņošanas balsti nespiež barošanas vadu.



DARBĪBA 4 Ūdens caurules pievienošana

PIEZĪME

Šīs instrukcijas attiecas uz vītņoto ūdens krānu. Plašākas instrukcijas vai instrukcijas par ūdens caurules pievienošanu nevītņotam ūdens krānam, lūdzu, skatiet tīmekļa vietnē, kas norādīta uz šīs rokasgrāmatas vāka, un skatiet tīmekļa rokasgrāmatu.

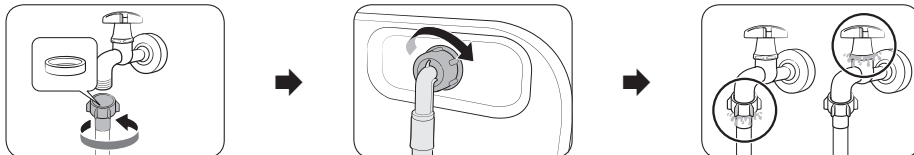

1. Pievienojiet ūdens cauruli pie ūdens krāna un pēc tam pagrieziet to pa labi, lai pievilktu.

UZMANĪBU!

Pirms ūdens caurules pievienošanas, pārlicinieties, ka caurules savienotājā ir gumijas starplika. Neizmantojiet cauruli, ja starplika ir bojāta vai tās nav.

2. Pievienojiet ūdens caurules otru galu pie ieklūdes vārsta veļas mazgājamās mašīnas aizmugurē un pēc tam pagrieziet to pa labi, lai pievilktu.
3. Vienkārši atgrieziet ūdens krānu un pārbaudiet, vai ap savienojuma vietām nav radušās noplūdes. Ja radušās ūdens noplūdes, atkārtojiet 1. un 2. soli.

BRĪDINĀJUMS

Ja radusies ūdens noplūde, pārtrauciet veļas mazgājamās mašīnas lietošanu un atvienojiet to no elektrības padeves. Pēc tam sazinieties ar vietējo Samsung klientu apkalpošanas centru, ja radusies noplūde no ūdens caurules, vai arī sazinieties ar santehniķi, ja radusies noplūde no ūdens krāna. Pretējā gadījumā tas var izraisīt elektrošoku.

UZMANĪBU!

Nenostiepiet ūdens cauruli ar spēku. Ja caurule ir pārāk īsa, nomainiet to pret garāku augstspiediena cauruli.

DARBĪBA 5 Novadcaurules novietošana

Novadcauruli var novietot trīs veidos:

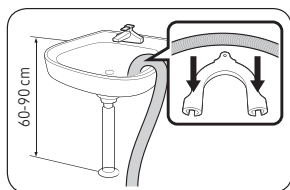

Pāri izlietnes malai

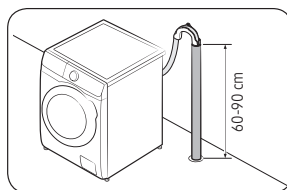

Pie novadcaurules

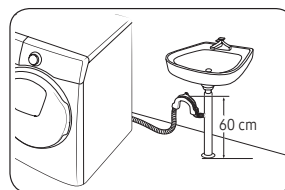

Izlietnes novadcaurules atzarojumā:

UZMANĪBU!

Noņemiet vāciņu no izlietnes novadcaurules atzarojuma pirms pievienojat pie tā novadcauruli.





DARBĪBA 6 Ieslēgšana

Pievienojiet strāvas vadu sienas kontaktligzdai, ko aizsargā drošinātājs vai jaudas slēdzis. Pēc tam pieskarieties  un turiet nospiestu 3 sekundes, lai ieslēgtu veļas mazgājamo mašīnu.

PIEZĪME

- Pirms jūsu pirmās veļas mazgāšanas reizes jāveic pilns mazgāšanas cikls, neievietojot tvertnē veļu.
- Ja displejs nereaģē uz vadības ievadi. Noņemiet uzlīmi.

Veiciet kalibrēšanu

- Sākotnējā uzstādīšana ietver kalibrēšanas procesu, kas seko pēc valodas izvēles. Jums jāveic kalibrēšana pirms veļas mazgājamās mašīnas izmantošanas.
- Iztukšojiet tvertni un pēc tam pieskarieties , lai sāktu kalibrēšanu.
- Kad kalibrēšana ir pabeigta, barošana automātiski izslēdzas un atkal ieslēdzas.
- Ja vēlreiz vēlaties veikt kalibrēšanu, pieskarieties un turiet nospiestu , lai ieiētu sistēmas funkcijā un izvēlieties Calibration (Kalibrēšana).

Manuālais dozators

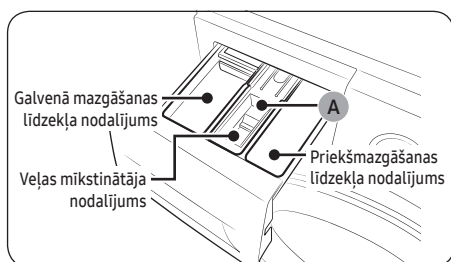

1. **Priekšmazgāšanas līdzekļa nodaļums:** pievienojiet priekšmazgāšanas līdzekli.
2. **Galvenā mazgāšanas līdzekļa nodaļums:** Pievienojiet galveno mazgāšanas līdzekli, ūdens mīkstinātāju, mērcēšanas līdzekli, balinātāju un/ vai traipu tīrīšanas līdzekļus.
3. **Veļas mīkstinātāja nodaļums:** Pievienojiet papildvielas, piemēram, veļas mīkstinātāju. Neuzpildiet augstāk par maksimālā līmeņa atzīmi (A).

UZMANĪBU!

Veļas mazgājamā mašīna pārstāj darboties, ja atverat mazgāšanas līdzekļa atvilktni, kamēr tiek padots ūdens.

Darbības

Detalizētu informāciju par veļas mazgājamās mašīnas izmantošanu skatiet nodrošinātajā vienas lapas rokasgrāmatā. (Veļas mazgājamās mašīnas lietošanas pamācība)

PIEZĪME

Šajā rokasgrāmatā redzami ciklu un funkciju nosaukumi jūsu produktam var atšķirties.

Ciklu un opciju saraksts

Cikls

Eco 40-60	Cotton (Kokvilna)	AI Wash (AI mazgāšana)	15' Quick Wash (15 min. ātrā mazgāšana)
Super Speed (Īpaši ātrā mazgāšana)	Intense Cold (Intensīva aukstā mazgāšana)	Wool (Vilnas izstrādājumi)	Bedding (Gultas veļa)
Outdoor (Āra apģērbs)	Shirts (Krekli)	Towels (Dviļņi)	Hygiene Steam (Higiēniskā apstrāde ar tvaiku)
Baby Care (Bērnu veļa)	Rinse+Spin (Skalošana+centrifūga)	Drain/Spin (Novadišana/centrifūga)	Drum Clean+ (Tvertnes tīrīšana+)
Drum Clean (Tvertnes tīrīšana)	Cloudy Day (Mākoņaina diena)	Activewear (Sporta apģērbs)	Colours (Krāsainais apģērbs)
Synthetics (Sintētiskas izstrādājumi)	Delicates (Smalki audumi)	Denim (Džinsu izstrādājumi)	Silent Wash (Klusā mazgāšana)
Mixed Load (Jaukta veida)			

- Drum Clean+ (Tvertnes tīrīšana+)/Drum Clean (Tvertnes tīrīšana)
Nelietojiet tvertnes tīrīšanai nekādus tīrīšanas līdzekļus. Ķīmiski nosēdumi uz tvertnes var izraisīt veļas vai veļas mazgājamās mašīnas tvertnes bojājumus.
 - Drum Clean+ (Tvertnes tīrīšana+): tikai modeļiem WW**T9****, WW**T8****, WW**T7****, WW**T6****
 - Drum Clean (Tvertnes tīrīšana): tikai modeļiem WW**T5****
- Super Speed (Īpaši ātrā mazgāšana): tikai modeļiem WW**T9****, WW**T8****, WW**T7****, WW**T6****
- Mixed Load (Jaukta veida): tikai modeļiem WW**T5****
- AI Wash (AI mazgāšana): tikai modeļiem WW**T98****, WW**T93****

PIEZĪME

Patiesais mazgāšanas laiks var atšķirties no sākotnēji aprēķinātā laika, kad parādīts vadības panelī cikla izvēles brīdī.

Papildus funkcijas

Pieskarieties , lai izvēlētos no tālāk norādītajām opcijām.

Quick Drive (Ātrā darbība)	Prewash (Priekšmazgāšana)	Intensive (Intensīvā mazgāšana)	Bubble Soak (Mērcēšana ar burbuļiem)
My Cycles (Mani cikli)	Delay End (Atliktā izslēgšana)	Child lock (Bērnu drošības aizsardzība)	

- Child Lock (Bērnu drošības aizsardzība): Pieskarieties **O**, lai bloķētu visas pogas, izņemot pogu .
- Quick Drive (Ātrā darbība): tikai modeļiem WW**T8****, WW**T7****

- **Delay End (Atlikā izslēgšana):** Veļas mazgājamo mašīnu var iestatīt, lai tā automātiski pabeigtu mazgāšanu vēlāk, izvēloties atlikšanu par 1 līdz 24 stundām (ar 1 stundas pieaugumu). Displejā ir redzams laiks, kad mazgāšana tiks pabeigta.

Sistēmas funkcijas

Pieskarieties , un turiet nospiestu 3 sekundes, lai ieiētu sistēmas funkciju izvēlnē, lai mainītu tālāk norādītās opcijas.



AI Pattern (AI veids)	Alarm (Bridinājums)	Calibration (Kalibrēšana)	Wi-Fi
Language (Valoda)	Factory Reset (Rūpn. uzstādījumu atiestatīšana)		

- **Alarm (Bridinājums):** Jūs varat ieslēgt vai izslēgt cikla pabeigšanas skaņu. Tomēr citas skaņas paliks ieslēgtas.
- **Smart Control (Viedā vadība):** Ieslēdziet Smart Control (Viedā vadība), lai iespējotu jūsu iekārtas vadību.

AddWash (tikai piemērotiem modeļiem)

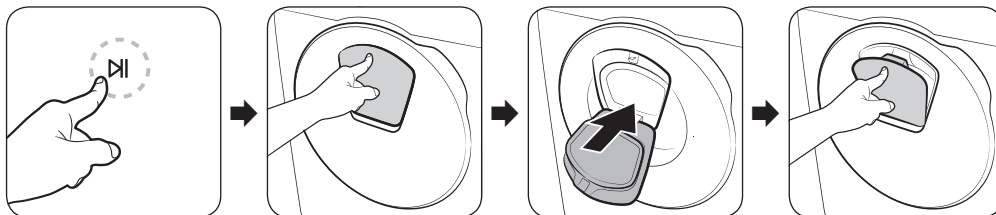
Lai pievienotu veļu pēc mazgāšanas sākšanas, izmantojiet AddWash durvis.



1. Pieskarieties , lai apturētu mazgāšanas ciklu.
2. Piespiediet AddWash durvju augšdaļu, lai atbloķētu durvis. Durvis nedaudz virzīsies uz iekšpusi, kad tās piespiežat, un tad atvērsies.
3. Pilnībā atveriet AddWash durvis un pēc tam ievietojiet papildus veļu pa AddWash durvīm tvertnē.
4. Paceliet AddWash durvis atpakaļ pozīcijā un pēc tam bloķējiet durvis, piespiežot durvju augšdaļu, līdz izdzirdat klikšķi. Pēc tam vēlreiz pieskarieties , lai atsāktu mazgāšanas ciklu.

PIEZĪME

Ja AddWash durvis tiek pareizi aizvērtas, tvertnē esošais ūdens nevar noplūst. Ap AddWash durvīm var parādīties ūdens pilieni, bet tvertnes iekšienē esošais ūdens nenoplūdis. Tas ir normāli.

AddWash durtiņas neatveras, un parādās ziņojums "AddWash door is open" (AddWash durtiņas ir atvērtas).

Šis ziņojums parādās, ja jūs mēģināt atvērt AddWash durvis, kamēr mašīna darbojas. Mašīna jūt, ka AddWash durvis ir nedaudz atvērtas un drošības nolūkos pārtrauc darbību.

Ja tā notiek, aizveriet AddWash durvis, pēc tam pieskarieties , lai atsāktu darbību.

Kad es nevaru atvērt AddWash durvis?

Jūs nevarat atvērt AddWash durvis:

- kad iekšējā temperatūra ir augstāka par 50 °C;
- tvertnes tīrīšanas procesa laikā, piemēram Drum Clean+ (Tvertnes tīrīšana+). Šajos ciklos tvertnē neatrodas veļa.

UZMANĪBU!

Nemēģiniet atvērt AddWash durvis, kamēr darbojas žāvēšana vai vārišana. Pa tām var izplūst karstais tvaiks.



SmartThings

Wi-Fi savienojums

Savā viedtālrunī vai planšetdatorā dodieties uz **Settings (Iestatījumi)**, ieslēdziet bezvadu savienojumu un atlasiet AP (Access Point (Piekļuves punkts)).

- Šī iekārta atbalsta Wi-Fi 2,4 GHz protokolus.

Lejupielāde

Meklējiet lietotni SmartThings lietotņu veikalos (Google Play Store, Apple App Store, Samsung Galaxy Apps), izmantojot meklēšanas vārdu "SmartThings". Lejupielādējiet un instalējiet lietotni savā ierīcē.



PIEZĪME

Lietotne var tikt mainīta bez iepriekšēja brīdinājuma, lai uzlabotu tās darbību.

Pieteikšanās

Vispirms piesakieties lietotnē SmartThings ar savu Samsung kontu. Lai izveidotu jaunu Samsung kontu, izpildiet lietotnē sniegtos norādījumus. Jums nav nepieciešama atsevišķa lietotne, lai izveidotu savu kontu.



PIEZĪME

Ja jums ir Samsung konts, izmantojiet to, lai pieteiktos. Reģistrēts Samsung viedtālruna vai planšetdatora lietotājs automātiski piesakās sistēmā.

Iekārtas reģistrēšana lietotnē SmartThings

1. Pārlicinieties, vai viedtālrunis vai planšetdators ir savienots ar bezvadu tīklu. Ja tā nav, dodieties uz **Settings (Iestatījumi)**, ieslēdziet bezvadu savienojumu un atlasiet AP (Access Point (Piekļuves punkts)).
2. Atveriet **SmartThings** savā viedtālrunī vai planšetdatorā.
3. Ja redzams ziņojums "A new device is found. (Atrasta jauna ierīce.)", atlasiet **Add (Pievienot)**.
4. Ja ziņojums netiek parādīts, atlasiet **+** un izvēlieties savu iekārtu pieejamo ierīču sarakstā. Ja jūsu iekārta sarakstā nav iekļauta, atlasiet **Device Type (Ierīces tips) > Specific Device Model (Konkrētais ierīces modelis)** un pievienojiet iekārtu manuāli.
5. Reģistrējiet savu iekārtu lietotnē SmartThings šādi:
 - a. Pievienojiet iekārtu lietotnē SmartThings. Pārlicinieties, vai iekārta ir savienota ar SmartThings.
 - b. Kad reģistrācija ir pabeigta, jūsu iekārta ir redzama jūsu viedtālrunī vai planšetdatorā.

Viedā vadība

Pēc jūsu produkta savienošanas ar SmartThings jūs varat vadīt savu iekārtu attālināti.

Pēc veļas ievietošanas un durvju aizvēršanas. Pieskarieties **Smart Control (Viedā vadība)** un ērti vadiet savu veļas mazgājamo mašīnu, pievienojiet skalošanas, centrifūgas vai žāvēšanas ciklus, izmantojot SmartThings lietotni.



Apkope

Lai skatītu instrukcijas par veļas mazgājamās mašīnas tīrīšanu, lūdzu, apmeklējiet tīmekļa vietni, kas norādīta uz šīs rokasgrāmatas vāka un skatiet tīmekļa rokasgrāmatu.

Tīrīšana

Avārijas novadišana

Gadījumā, ja noticis elektroenerģijas pārrāvums, novadiet tvertnē esošo ūdeni pirms veļas izņemšanas.

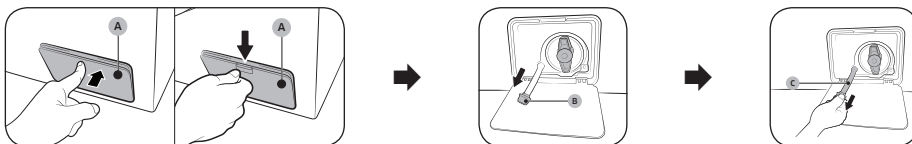

1. Izslēdziet un atvienojiet veļas mazgājamo mašīnu no elektrības kontaktligzdas.
2. Atveriet filtra vāciņu (A).
 - 1. VEIDS: uzmanīgi uzspiediet uz filtra vāciņa (A) augšdaļas, lai atvērtu to.
 - 2. VEIDS: nospiediet uz leju filtra vāciņa (A) fiksatoru, lai atvērtu to.
3. Novietojiet tukšu, ietilpīgu trauku vāciņa tuvumā un aizvelciet avārijas novadcaurulīti līdz traukam, satverot to aiz caurulītes vāciņa (B).
4. Noņemiet caurulītes vāciņu un ļaujiet avārijas novadcaurulītē (C) esošajam ūdenim iztecēt traukā.
5. Kad ūdens ir iztecējis, aizveriet caurulītes vāciņu un ievietojiet caurulīti atpakaļ. Pēc tam aizveriet filtra vāciņu.

PIEZĪME

Izmantojiet ietilpīgu trauku, jo tvertnē palikušā ūdens daudzums var būt lielāks, nekā gaidīts.

Netīrumu filtrs

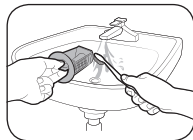

1. Izslēdziet veļas mazgājamo mašīnu un atvienojiet strāvas vadu.
2. Novadiet tvertnē palikušo ūdeni. (Informāciju skatiet sadaļā **Avārijas novadīšana**.)
3. Atveriet filtra vāciņu.
 - 1. VEIDS: uzmanīgi uzspiediet uz filtra vāciņa augšdaļas, lai to atvērtu.
 - 2. VEIDS: spiediet uz filtra vāciņa sakabes, lai atvērtu.
4. Pagrieziet netīrumu filtra kloķi pa kreisi un novadiet atlikušo ūdeni.
5. Iztīriet netīrumu filtru, izmantojot mīkstu birstīti. Pārliecinieties, ka nav nosprostojies filtrā esošais ūdens novadīšanas sūkņa rats.
6. Ievietojiet netīrumu filtru atpakaļ un pagrieziet filtra kloķi pa labi.

AddWash durtiņas (tikai attiecīgajiem modeļiem)

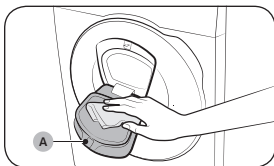

1. Atveriet AddWash durvis.
2. Izmantojiet mitru drāniņu, lai noslaucītu AddWash durvis.
 - Nelietojiet mazgāšanas līdzekļus. Tas var izraisīt krāsas maiņu.
 - Esiet piesardzīgs, tīrot gumijas blīvējumu un bloķēšanas mehānismu (A).
 - Regulāri noslaukiet ap durtiņām sakrājušos putekļus.
3. Noslaukiet durtiņas un pēc tam aizveriet AddWash durvis, līdz atskan klikšķim līdzīga skaņa.

Traucējummeklēšana

Ja rodas kāda problēma, pārbaudiet LCD ekrānā redzamo informatīvo ziņojumu un izpildiet ekrānā redzamos norādījumus.

Ja problēmu neizdodas novērst, lūdzu, sazinieties ar servisa centru.

Kontrolpunkti

Ja esat saskāries ar veļas mazgājamās mašīnas darbības problēmu, vispirms aplūkojiet zemāk redzamo tabulu un pamēģiniet ieteiktos risinājumus.

Problēma	Rīcība
lerīce neieslēdzas.	<ul style="list-style-type: none">• Pārlicinieties, ka veļas mazgājamā mašīna ir pieslēgta elektrotīklam.• Pārlicinieties, ka durtiņas ir kārtīgi aizvērtas.• Pārlicinieties, ka ūdens krāni ir atvērti.• Pieskarieties ►, lai ieslēgtu veļas mazgājamo mašīnu.• Pārlicinieties, ka nav aktivizēta funkcija Bērnu drošības aizsardzība.• Pirms veļas mazgājamās mašīnas tvertne sāk uzpildīties ar ūdeni, no tās atskan klikšķim līdzīgas skaņas, informējot, ka ierīce pārbauda, vai ir aizvērtas durtiņas, kā arī tiks veikta ātra ūdens novadīšana.• Pārbaudiet drošinātāju vai atiestatiet jaudas slēdzi.• Pārbaudiet, vai tiek nodrošināta atbilstoša strāvas padeve.• Noteikts zems spriegums.<ul style="list-style-type: none">- Pārbaudiet, vai ir pievienots strāvas vads.• Pārlicinieties, ka veļa nav iekēršusies durtiņās.• Ziņojums "AddWash door is open" (AddWash durtiņas ir atvērtas) parādās, kad jūs atverat AddWash durtiņas, nepieskaroties ►. Ja tā notiek, veiciet vienu no šādām darbībām:<ul style="list-style-type: none">- Piespiediet AddWash durvis, lai tās pareizi aizvērtu. Pēc tam pieskarieties ► un mēģiniet vēlreiz.- Lai pievienotu veļu, atveriet AddWash durvis un ielieciet veļu. Pilnībā aizveriet AddWash durvis. Pēc tam pieskarieties ►, lai atsāktu darbību.
Ūdens padeve nav pietiekama vai ūdens netiek pievadīts.	<ul style="list-style-type: none">• Pilnībā atgrieziet vaļā ūdens krānu.• Pārlicinieties, ka durtiņas ir kārtīgi aizvērtas.• Pārlicinieties, ka ūdens padeves caurule nav aizsalusi.• Pārlicinieties, ka ūdens padeves caurule nav saliekta vai nosprostojusies.• Pārlicinieties, ka ir pietiekams ūdens spiediens.• Pārlicinieties, ka aukstā ūdens krāns un karstā ūdens krāns ir pareizi pievienots.• Iztīriet sieta filtru, jo tas var būt nosprostojušies.
Pēc cikla beigām mazgāšanas līdzekļa atvilktnē ir palicis mazgāšanas līdzeklis.	<ul style="list-style-type: none">• Pārlicinieties, ka ūdens spiediens ir pietiekams veļas mazgājamās mašīnas darbībai.• Pārlicinieties, vai mazgāšanas līdzeklis ir ievietots mazgāšanas līdzekļa atvilktnes centrā.• Pārlicinieties, ka skalošanas nodaļuma vāciņš ir uzstādīts pareizi.• Ja tiek izmantots granulveida mazgāšanas līdzeklis, pārlicinieties, ka mazgāšanas līdzekļa selektors ir augšējā pozīcijā.• Noņemiet skalošanas nodaļuma vāciņu un iztīriet mazgāšanas līdzekļa atvilktni.



Problēma	Rīcība
Ierīce izdala pārmērīgas vibrācijas vai troksni.	<ul style="list-style-type: none"> • Pārļiecinieties, ka veļas mazgājamā mašīna ir uzstādīta uz līdzena, cietas grīdas, kas neslīd. Ja grīda nav līdzena, izmantojiet līmeņošanas balstus, lai pielāgotu veļas mazgājamās mašīnas augstumu. • Pārļiecinieties, ka ir noņemtas transportēšanas skrūves. • Pārļiecinieties, ka veļas mazgājamā mašīna nesaskaras ar kādu citu priekšmetu. • Pārļiecinieties, ka ievietotā veļa ir izvietota simetriski. • Motors var izdalīt troksni normālas darbības laikā. • Kombinezoni vai drēbes ar metāliskiem elementiem var izraisīt troksni mazgāšanas laikā. Tas ir normāli. • Metāliski priekšmeti, piemēram, monētas, var izraisīt troksni. Pēc mazgāšanas izņemiet šos priekšmetus no tvertnes vai filtra nodalījuma. • Sadaliet slodzi vienmērīgi. Ja ir jāmazgā tikai viens veļas gabals, piemēram, peldmēteli vai džinsi, galīgais centrifūgas darbības rezultāts var būt neapmierinošs un displejā var parādīties „Ub” pārbaudes paziņojums.
Ierīce nenovada ūdeni un/ vai nedarbojas centrifūga.	<ul style="list-style-type: none"> • Pārļiecinieties, ka novadcaurule ir iztaisnotā pozīcijā līdz pat ūdens novadsistēmai. Ja esat saskāries ar novadcaurules problēmu, sazinieties ar apkopes centru. • Pārļiecinieties, vai netīrumu filtrs nav nosprostojies. • Aizveriet durtiņas, un pieskarieties ▷ . Jūsu drošībai veļas mazgājamā mašīna negriezīs tvertni un nedarbinās centrifūgu, kamēr nav aizvērtas durtiņas. • Pārļiecinieties, ka novadcaurule nav sasalusi vai nosprostojusies. • Pārļiecinieties, ka novadcaurule ir pievienota ūdens novadsistēmai un tā nav nosprostojusies. • Ja veļas mazgājamajai mašīnai netiek nodrošināts pietiekams strāvas līmenis, tā uz brīdi nenovadīs ūdeni vai nedarbinās centrifūgu. Tiklīdz veļas mazgājamā mašīna saņems pietiekamu strāvas līmeni, tā darbosies normāli. • Pārļiecinieties, ka novadcaurule ir pareizi novietota atbilstoši savienojuma veidam. • Iztīriet netīrumu filtru, jo tas var būt nosprostojies.
Ierīces durtiņas neveras vaļā.	<ul style="list-style-type: none"> • Pieskarieties ▷ , lai izslēgtu veļas mazgājamo mašīnu. • Līdz brīdim, kamēr durtiņu slēdzenes mehānisms atbloķējas, var paiet neliels laika sprīdis. • Durtiņas atvērsies tikai 3 minūtes pēc tam, kad veļas mazgājamā mašīna beigs darboties, vai pēc strāvas atslēgšanas. • Pārļiecinieties, ka ir novadīts viss tvertnē esošais ūdens. • Durtiņas var neatvērties tad, ja tvertnē vēl ir palicis ūdens. Novadiet tvertnē esošo ūdeni un atveriet durtiņas manuāli. • Pārļiecinieties, ka durtiņu bloķēšanas indikators ir izslēgts. Durtiņu bloķēšanas indikators izslēdzas pēc tam, kad no veļas mazgājamās mašīnas ir novadīts viss ūdens.
Ierīces tvertnē ir pārāk daudz mazgāšanas līdzekļa putas.	<ul style="list-style-type: none"> • Pārļiecinieties, ka tiek izmantoti ieteicamie mazgāšanas līdzekļu veidi. • Izmantojiet augstas efektivitātes (AE) mazgāšanas līdzekli, lai novērstu pārmērīgu putu veidošanos. • Samaziniet mazgāšanas līdzekļa daudzumu, mazgājot mīkstā ūdenī, nelielu veļas daudzumu vai viegli notraipītus apģērbus. • Ne-AE mazgāšanas līdzeklis nav ieteicams.
Nevar pievienot papildus mazgāšanas līdzekli.	<ul style="list-style-type: none"> • Pārļiecinieties, ka atlikušais mazgāšanas līdzekļa vai veļas mikstinātāja daudzums nepārsniedz limitu.





Problēma	Rīcība
Ierīce aptur darbību.	<ul style="list-style-type: none"> • Pievienojiet strāvas vadu aktīvai elektrības kontaktligzdai. • Pārbaudiet drošinātāju vai atiestatiet jaudas slēdzi. • Aizveriet durtiņas un nospiediet vai pieskarieties  lai iedarbinātu veļas mazgājamo mašīnu. Jūsu drošībai veļas mazgājamā mašīna negriezīs tvertni un nedarbinās centrifūgu, kamēr nav aizvērtas durtiņas. • Pirms veļas mazgājamās mašīnas tvertne sāk uzpildīties ar ūdeni, no tās atskan klikšķim līdzīgas skaņas, informējot, ka ierīce pārbauda, vai ir aizvērtas durtiņas, kā arī tiks veikta ātra ūdens novadīšana. • Cikla laikā var iestāties pauze vai mērcēšanas periods. Mirkli uzgaidiet un veļas mazgājamā mašīna ieslēgsies. • Pārļiecinieties, ka ūdens padeves caurules sieta filtrs pie ūdens krāniem nav nosprostoies. Periodiski iztīriet sieta filtru. • Ja veļas mazgājamajai mašīnai netiek nodrošināts pietiekams strāvas līmenis, tā uz brīdi nenovadīs ūdeni vai nedarbinās centrifūgu. Tiklīdz veļas mazgājamā mašīna saņems pietiekamu strāvas līmeni, tā darbosies normāli.
Ierīce uzpildās ar nepareizas temperatūras ūdeni.	<ul style="list-style-type: none"> • Pilnībā atgrieziet vaļā abus krānus. • Pārļiecinieties, ka ir izvēlēta pareizā temperatūra. • Pārļiecinieties, ka caurules ir pievienotas pie pareizajiem krāniem. Izskalojiet ūdens caurules. • Pārļiecinieties, ka ūdens sildītājs ir iestatīts pievadīt minimums 49 °C karstu krāna ūdeni. Tāpat pārbaudiet arī ūdens sildītāja kapacitāti un uzsildīšanas ātrumu. • Atvienojiet caurules un iztīriet sieta filtru. Sieta filtrs var būt nosprostoies. • Veļas mazgājamās mašīnas tvertnes uzpildīšanās laikā ūdens temperatūra var mainīties, tā kā automātiskās temperatūras kontroles funkcija pārbauda ienākošā ūdens temperatūru. Tas ir normāli. • Kad atlasīta auksta vai karsta mazgāšanas temperatūra, veļas mazgājamās mašīnas tvertnes uzpildīšanās laikā jūs varat novērot tikai karsta un/vai tikai auksta ūdens plūsmu caur dozatoru. Šī ir normāla automātiskās temperatūras kontroles funkcijas darbība, tā kā veļas mazgājamā mašīna pati nosaka ūdens temperatūru.
Cikla beigās veļa ir slapja.	<ul style="list-style-type: none"> • Izmantojiet Augsts vai Īpaši augsts centrifūgas ātruma iestatījumu. • Izmantojiet augstas efektivitātes (AE) mazgāšanas līdzekli, lai mazinātu pārmērīgu putu veidošanos. • Ievietotās veļas daudzums nav pietiekams. Neliels veļas daudzums (viens vai divi apģērba gabali) var izjaukt līdzsvaru un netikt pilnībā izgriezts centrifūgā. • Pārļiecinieties, ka novadcaurule nav saliekta vai nosprostojusies.
No ierīces noplūst ūdens.	<ul style="list-style-type: none"> • Pārļiecinieties, ka durtiņas ir kārtīgi aizvērtas. • Pārļiecinieties, ka visas caurules ir cieši pievienotas. • Pārļiecinieties, ka novadcaurules gals ir pareizi ievietots no nostiprināts pie ūdens novadsistēmas. • Mēģiniet nepārslogot ierīci. • Izmantojiet augstas efektivitātes (AE) mazgāšanas līdzekli, lai novērstu pārmērīgu putu veidošanos. • Pārbaudiet novadcauruli. <ul style="list-style-type: none"> - Pārļiecinieties, vai novadcaurules gals nav novietots uz grīdas. - Pārļiecinieties, ka novadcaurule nav nosprostojusies.

Traucējummeklēšana



Problēma	Rīcība
No ierīces izplatās nepatīkamas smakas.	<ul style="list-style-type: none"> Liekās mazgāšanas līdzekļu putas uzkrājas ierīces iedobēs un var izraisīt nepatīkamas smakas. Periodiski palaidiet tīrīšanas ciklus, lai dezinficētu ierīci. Notīriet durtiņu blīvi (diafragmu). Nosusiniet veļas mazgājamās mašīnas tvertnes iekšpusi pēc cikla beigām.
Nav redzami burbuļi (tikai modeļiem ar burbuļu mazgāšanas funkciju).	<ul style="list-style-type: none"> Jūs iespējams neredzēsiet burbuļus, ja tvertnē ir pārāk daudz vienību. Ļoti netīra veļa var neradīt burbuļus.
Vai es varu atvērt AddWash durvis jebkurā brīdī?	<ul style="list-style-type: none"> AddWash durvis var atvērt tikai tad, kad  parādās indikators. Tomēr tās nav iespējams atvērt šādos gadījumos: <ul style="list-style-type: none"> karsēšanas vai žāvēšanas procesa laikā, kad ir paaugstināta iekšējā tvertnes temperatūra; ja drošības nolūkā ir iestatīta funkcija Child Lock (Bērnu drošības aizsardzība); tvertnes mazgāšanas vai tvertnes žāvēšanas cikla laikā, kad nav paredzēts pievienot papildus veļu.
Displejā parādās ziņojums, kas brīdina, ka dozētājs ir atvērts.	<ul style="list-style-type: none"> Pārbaudiet, vai mazgāšanas līdzekļa atvilktnē ir pareizi aizvērts. <ul style="list-style-type: none"> Atveriet mazgāšanas līdzekļa atvilktni un vēlreiz aizveriet. Pārliecinieties, ka tā ir pareizi aizvērts.
Palielināts mazgāšanas laiks	<ul style="list-style-type: none"> Patiesais mazgāšanas laiks var atšķirties no sākotnēji aprēķinātā laika, kad parādīts vadības panelī cikla izvēles brīdi.

- Ja problēmu neizdodas novērst, sazinieties ar servisa centru. Servisa centra numurs atrodas uz uzlīmes, kas piestiprināta produktam.
- Samsung neuzņemas atbildību par nekādiem produkta bojājumiem, personas ievainojumiem vai citām ar produkta drošību saistītām problēmām, kas radušās, veicot remontu, neievērojot šajās Remonta vadlīnijās sniegtās instrukcijas. Garantija arī nesešs nevienu produkta bojājumu, kas radies, ja produktu mēģina remontēt (persona, kas nav Samsung sertificēts pakalpojumu sniedzējs).

UZMANĪBU!

Veļas mazgājamās mašīnas atkausēšana

Veļas mazgājamā mašīna var sasalt, kad temperatūra pazeminās zem 0 °C.

- Izslēdziet veļas mazgājamo mašīnu un atvienojiet strāvas vadu.
- Uzlejiet siltu ūdeni uz ūdens krāna, lai atbrīvotu ūdens cauruli.
- Atvienojiet ūdens cauruli un iegremdējiet to siltā ūdenī.
- Ielejiet tvertnē siltu ūdeni un atstājiet to uz 10 minūtēm.
- Pievienojiet ūdens cauruli atpakaļ pie ūdens krāna.

Specifikācijas

Vides aizsardzība

- Šī iekārta ir izgatavota no atkārtoti pārstrādājamiem materiāliem. Ja iekārta jāutilizē, lūdzu, ievērojiet vietējos atkritumu savākšanas noteikumus. Nogrieziet strāvas vadu tā, lai iekārta nevarētu pievienot strāvas avotam. Noņemiet durtiņas, lai dzīvnieki un mazi bērni nevarētu tikt ieslēgti iekārtā.
- Nepārsniedziet mazgāšanas līdzekļa ražotāja norādījumos ieteikto mazgāšanas līdzekļa daudzumu.
- Traipu tīrīšanas līdzekļus un balinātājus izmantojiet tikai pirms mazgāšanas cikla un tikai tad, ja noteikti nepieciešams.
- Taupiet ūdeni un elektroenerģiju, mazgājot vienīgi ar pilnu noslodzi (precīzs daudzums ir atkarīgs no izmantotā cikla).

Strāvas patēriņš gaidstāvē

Elektroenerģijas patēriņš	Izslēgtā režīmā	0,50 W
	Tīkla gaidstāves režīms	2,00 W
	Laiks tīkla gaidstāves režīmā (Wi-Fi)	10 min

Specifikāciju lapa

„*” Zvaigznīte(-s) nozīmē modeļa variantu(-s) un var mainīties (0-9) vai (A-Z).

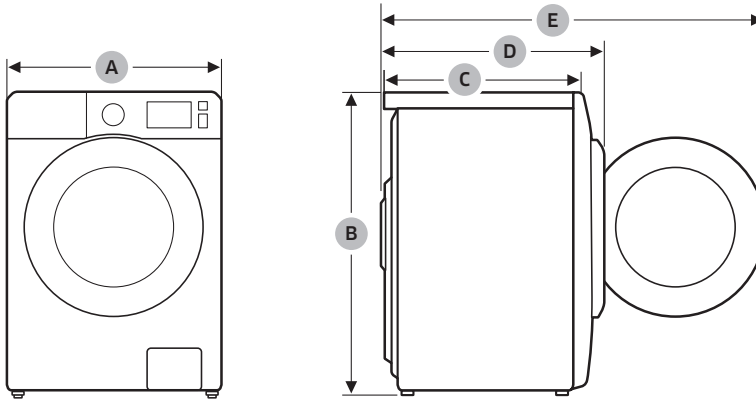

Tīps		Veļas mazgājamajā mašīna ar ievietošanas lūku priekšpusē	
Modeļa nosaukums		WW9*T*****(*)	
Izmēri	A (platums)	600 mm	
	B (augstums)	850 mm	
	C (dziļums)	550 mm	
	D	635 mm	
	E	1072 mm	
Ūdens spiediens		50–1000 kPa	
Neto svars		67,0 kg (WW**T*8****(*), WW**T*5****(*), WW**T*3****(*)) 65,0 kg (WW**T*0****(*))	
Maksimālais ievietošanas apjoms	Mazgāšana un centrifūga	9,0 kg	
Enerģijas patēriņš	Mazgāšana un karsēšana	AC 220–240 V/50 Hz	1900–2300 W
Centrifūgas apgriezieni		1400 apgr./min.	

Tips		Veļas mazgājamajā mašīna ar ievietošanas lūku priekšpusē	
Modeļa nosaukums		WW8*T**4***(*)	WW8*T**2***(*)
Izmēri	A (platums)	600 mm	
	B (augstums)	850 mm	
	C (dziļums)	550 mm	
	D	635 mm	
	E	1072 mm	
Ūdens spiediens		50–1000 kPa	
Neto svars		67,0 kg (WW**T*8***(*), WW**T*5***(*), WW**T*3***(*)) 65,0 kg (WW**T*0***(*))	
Maksimālais ievietošanas apjoms		Mazgāšana un centrifūga	8,0 kg
Enerģijas patēriņš	Mazgāšana un karsēšana	AC 220–240 V/50 Hz	1900–2300 W
Centrifūgas apgriezieni		1400 apgr./min.	1200 apgr./min.

Tips		Veļas mazgājamajā mašīna ar ievietošanas lūku priekšpusē	
Modeļa nosaukums		WW7*T**4***(*)	WW7*T**2***(*)
Izmēri	A (platums)	600 mm	
	B (augstums)	850 mm	
	C (dziļums)	550 mm	
	D	635 mm	
	E	1072 mm	
Ūdens spiediens		50–1000 kPa	
Neto svars		67,0 kg (WW**T*8***(*), WW**T*5***(*), WW**T*3***(*)) 65,0 kg (WW**T*0***(*))	
Maksimālais ievietošanas apjoms		Mazgāšana un centrifūga	7,0 kg
Enerģijas patēriņš	Mazgāšana un karsēšana	AC 220–240 V/50 Hz	1900–2300 W
Centrifūgas apgriezieni		1400 apgr./min.	1200 apgr./min.

PIEZĪME

- Izskats un specifikācijas kvalitātes uzlabošanas nolūkos var tikt mainītas bez iepriekšēja paziņojuma.
- Šeit norādītie izmēri atkarībā no mērīšanas metodes var nedaudz atšķirties no patiesajiem mēriem.

SAMSUNG



DC68-04204H-04

Pesumasin

Mudel: WW9*T*****(*) / WW8*T*****(*) / WW7*T*****(*)

- Önnitleme teid uue Samsungi pesumasina ostu puhul. Sellest kasutusjuhendist leiate vajalikku teavet oma seadme paigaldamise, kasutamise ja hooldamise kohta. Enne uue Samsungi pesumasina kasutamist lugege see kasutusjuhend põhjalikult läbi selleks et teaksite, kuidas uue pesumasina funktsioone ohutult ja tõhusalt kasutada.
- Kui soovite üksikasjalikke suuniseid pesumasina paigaldamise ja puhastamise kohta ning tutvuda ökodisaini teabega (vastavalt määrulesele (EL) 2019/2023), siis külastage Samsungi veebisaiti (<http://www.samsung.com>), avage Tugi > Toe avaleht ja seejärel sisestage mudeli nimi. Või laadige oma mobiilseadmesse alla ja installige rakendus SmartThings ja seejärel avage näpunäidete ja suuniste vaatamiseks rakenduses SmartThings **HomeCare Wizard (Koduhoolduse haldur)**.
- Toote mudeli nime kontrollimiseks vaadake tootega kaasasolevat või tootele kinnitatud silti.

Kaasasolevad esemed

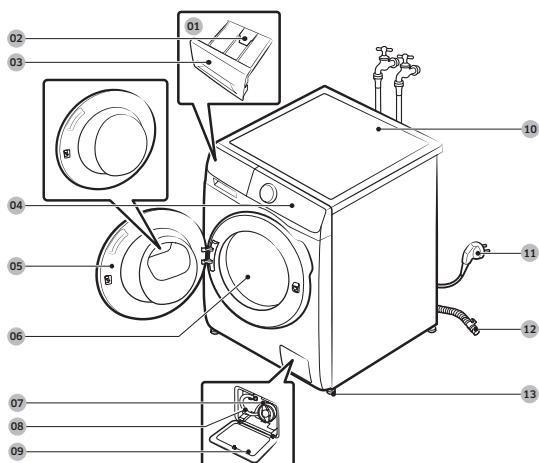

- 01 Manuaalne jaotur
- 02 Vabastuskang
- 03 Pesuvahendisahtel
- 04 Juhtpaneel
- 05 Luuk
- 06 Trummel
- 07 Prahifilter
- 08 Hädaolukorra äravoolutoru
- 09 Filtri kate
- 10 Pealispind
- 11 Toitepistik
- 12 Äravooluvoolik
- 13 Tugijalad



Mutrivõti



Poldikatted



Voolikujuhik



Külmaveevoolik



Kuumaveevoolik



Vedela pesuvahendi juhik

Lisatarvikud (pole kaasas)

- Virnastamiskomplekt
 - SKK-DF (ainult mudelid WW**T5*****, WW7*T*****, WW8*T6*****, WW8*T7*****, WW9*T6*****, WW9*T7*****)
 - SK-DH (ainult mudelid WW1*T*****, WW8GT6*****, WW8*T6*6***, WW8*T7*6***, WW**T8*****, WW**T9*****, WW9*T6*6***)
 - Virnastamiskomplekt on vajalik kuivati pesumasina peale virnastamiseks.

 MÄRKUS

- Mutrivõti: transpordipoltide eemaldamiseks ja pesumasina loodimiseks.
- Poldikatted: aukude katmiseks pärast transpordipoltide eemaldamist. Poldikatete arv (3 või 6) olenevalt mudelist.
- Voolikujuhik: äravooluvooliku riputamiseks äravoolutorusse või valamusse.
- Külma-/kuumaveevoolik: pesumasina varustamiseks veega. (Kuumaveevoolikud on ainult teatud mudelitel.)
- Vedela pesuvahendi juhik: sisestage see vedela pesuvahendi kasutamiseks pesuvahendilahtrisse.

Ohutusteave

Olulised ohutussümbolid

Ikoonide ja märkide tähendused selles kasutusjuhendis

 HOIATUS!

Ebaõige ja hoolimatu kasutamine, mis võib kaasa tuua raskeid kehavigastusi, surma ja/või vara kahjustumist.

 ETTEVAATUST!

Ebaõige ja hoolimatu kasutamine, mis võib kaasa tuua kehavigastusi ja/või vara kahjustumist.

 MÄRKUS

Tähistab kehavigastuste või materiaalse kahju tekkimise ohtu.

Need hoiatusmärgid on siin selleks, et ära hoida võimalikke vigastusi teile ja teistele.

Järgige neid täpselt.

Pärast selle kasutusjuhendi lugemist hoidke see edaspidiseks kasutamiseks alles.

Enne seadme kasutamist lugege kõik suunised läbi.

Kõigi elektriseadmete ja liikuvate detailide kasutamine kätkeb endas võimalikke ohte. Seadme ohutuks kasutamiseks tuleb selle tööpõhimõtted endale selgeks teha ning olla kasutamisel ettevaatlik.

Olulised ettevaatusabinõud

 HOIATUS!

Seadme kasutamisel tule-, elektrilöögi- või vigastusohu vältimiseks järgige järgmisi põhilisi ohutussuuniseid.

1. Seade pole mõeldud kasutamiseks piiratud füüsiliste, sensorsete või vaimsete võimetega ega ka vähese kogemuse või vähese teadmistega inimestele (sh lastele), kui neil puudub järelevalve või neid ei juhenda inimene, kes vastutab nende ohutuse eest.

2. **Kasutamisel Euroopas:** lapsed alates kaheksandast eluaastast ning piiratud füüsiliste, sensorsete või vaimsete võimete või vähese kogemuse või väheste teadmistega inimesed võivad kasutada seda seadet juhul, kui on tagatud järelevalve või neid on seadme ohutu kasutamise osas juhendatud ning nad mõistavad kaasnevaid ohte. Lapsed ei tohi seadmega mängida. Lapsed ei tohi teostada puhastus- ja hooldustoiminguid ilma järelevalveta.
3. Jälgige, et lapsed ei mängiks seadmega.
4. **Kasutamisel Euroopas:** alla kolmeaastaseid lapsi tuleb hoida seadmest eemal, kui tagatud ei ole pidev järelevalve.
5. Kui toitejuhe on katki, tuleb see ohutuse tagamiseks asendada tootja esindaja, teenindustöötaja või sarnast kvalifikatsiooni omava spetsialisti poolt.
6. Seadme ühendamisel tuleb kasutada kaasasolevaid uusi voolikukomplekte, vanu komplekte ei tohi kasutada.
7. Ventileerimisavadega seadmete puhul tuleb jälgida, et põrandakate avasid kinni ei kataks.
8. **ETTEVAATUST!** Termokaitsme tahtmatu lähtestamise tõttu tekkiva ohu vältimiseks ei tohi seade olla varustatud vooluga välise lülitusseadme (nt taimer) kaudu või ühendatud vooluringiga, mida lülitatakse pidevalt sisse ja välja.
9. See seade on mõeldud ainult kodukasutuseks ja mitte kasutamiseks järgmistes kohtades:
 - töötajate köögilal poodides, kontorites või muudes töökeskkondades;
 - farmides;

- klientide poolt hotellides, motellides või muudes sellist tüüpi elukeskkondades;
- voodikohta ja hommikusööki pakkuvates asutustes; korterelamute ühiskasutuses olevatel aladel või selvepesulates.

Olulised hoiatused paigaldamise kohta

HOIATUS!

Seadet tohib paigaldada ainult kvalifitseeritud tehnik või teenindustevõtte.

- Selle nõude eiramise tagajärjeks võib olla elektrilöök, tulekahju, plahvatus, probleemid seadme töös või kehavigastused.

Seade on raske. Olge selle tõstmisel ettevaatlik.

Ühendage toitejuhe korralikult seinakontakti, mis vastab kohaliku elektrivõrgu tehnilistele andmetele. Ühendage seade otse seinakontakti, ärge kasutage pikendusjuhet.

- Teiste seadmete ühendamine sellesse pistikupessa pikendusjuhtme kaudu või lisajuhtmete paigaldamise teel võib põhjustada elektrilöögi või tulekahju.
- Veenduge, et toiteallika pinge, sagedus ja voolutugevus vastaksid toote tehnilistes andmetes toodule. Selle nõude eiramine võib põhjustada elektrilöögi või tulekahju.

Eemaldage regulaarselt toitejuhtme pistiku harudelt ja kontaktidelt kuiva riidelappi kasutades võõrkehad, nt tolmu või vesi.

- Eemaldage toitepistik pesast ja puhastage seda kuiva riidelapiga.
- Selle nõude eiramine võib põhjustada elektrilöögi või tulekahju.

Sisestage toitepistik pistikupessa nii, et juhe langeb põranda poole.

- Kui sisestate toitepistiku pistikupessa teistpidi, võivad kaablis olevad elektrijuhtmed saada viga ja põhjustada elektrilöögi või tulekahju.

Hoidke kõiki pakkematerjale lastele kättesaamatus kohas. Need võivad olla ohtlikud.

- Kui laps tõmbab koti endale pähe, võib ta lämbuda.

Kui seade, selle toitepistik või toitejuhe saab kahjustada, võtke ühendust lähima teeninduskeskusega.

Seade peab olema õigesti maandatud.

Ärge maandage seadet gaasitoru, plastist veetoru või telefoniliini kaudu.

- See võib põhjustada elektrilöögi, tulekahju, plahvatuse või probleeme seadme töös.
- Ärge ühendage toitejuhet nõuetekohaselt maandamata pistikupessa ning tagage, et süsteem vastaks kohalikele ja riiklikele määrustele.

Ärge paigaldage seadet pliidi või tuleohtlike materjalide lähedusse.

Ärge paigaldage seadet niiskesse, õlisesse või tolmusesse kohta ega kohta, mis on otseses kokkupuutes päikesevalguse või veega (vihmapiiskadega).

Ärge paigaldage seadet kohta, kus esineb madalaid temperatuure.

- Jäätumine võib põhjustada torude lõhkemist.

Ärge paigaldage seadet kohta, kus võib esineda gaasilekkeid.

- See võib põhjustada elektrilöögi või tulekahju.

Ärge kasutage elektrimuundurit.

- See võib põhjustada elektrilöögi või tulekahju.

Ärge kasutage kahjustatud toitepistikut, toitejuhet või logisevat pistikupesa.

- See võib põhjustada elektrilöögi või tulekahju.

Ärge sikutage ega painutage toitejuhet ülemäära.

Ärge väänake ega siduge toitejuhet sõlme.

Ärge riputage toitejuhet metalleseme kohale, asetage sellele raskeid esemeid, jätke seda esemete vahele ega lükake seda seadme taha.

- See võib põhjustada elektrilöögi või tulekahju.

Ärge tõmmake toitepistikut pesast eemaldamiseks juhtmest.

- Toitepistikute eemaldamisel tuleb hoida pistikut.
- Selle nõude eiramine võib põhjustada elektrilöögi või tulekahju.

Seade tuleb paigaldada nii, et toitepistik, veekraanid ja äravoolutorud on juurdepääsetavad.

Pärast volitamata teenusepakkuja tehtud remonti, toote ise või mitteprofessionaalset parandamist ei vastuta Samsung toote kahjustuste, vigastuste ega muude toote ohutusega seotud probleemide eest, mis on põhjustatud toote parandamise katsest, mis ei järgi täpselt neid remondi- ja hooldussuuniseid. Garantii ei kata toote kahjustusi, mille on põhjustanud toote parandamine kellegi muu kui Samsungi sertifitseeritud teenusepakkuja poolt.

Paigaldamise ettevaatusabinõud

ETTEVAATUST!

Seade tuleb paigaldada nii, et toitepistik on lihtsasti juurdepääsetavas kohas.

- Selle nõude eiramine võib põhjustada elektrilöögi või lühisest tingitud tulekahju.

Paigaldage seade tugevale ja tasasele pinnale, mis suudab selle raskusele vastu pidada.

- Selle nõude eiramise tagajärjekes võib olla liigne vibratsioon, seadme liikumine, müra või probleemid seadme töös.

Olulised hoiatused kasutamise kohta

HOIATUS!

Kui seade ujutatakse üle, lülitage veevarustus ja toide kohe välja ning võtke ühendust lähima teeninduskeskusega.

- Ärge puudutage toitepistikut märgade kätega.
- Selle nõude eiramine võib põhjustada elektrilöögi.

Kui seadmest kostab ebataivalisi helisid või eraldub põlemislõhna või suitsu, eemaldage toitejuhe kohe pistikupesast ning võtke ühendust lähima teeninduskeskusega.

- Selle nõude eiramine võib põhjustada elektrilöögi või tulekahju.

Gaasilekke (nt propaan, veeldatud naftagaas vms) korral õhutage kohe ruumi ja ärge puudutage toitepistikut.

Ärge puudutage seadet ega toitejuhet.

- Ärge kasutage ventilaatorit.
- Säde võib põhjustada plahvatuse või tulekahju.

Enne seadme utiliseerimist eemaldage pesumasina ukse hoob.

- Kui lapsed peaks seadmesse lõksu jääma, võivad nad surnuks lämbuda.

Eemaldage enne pesumasina kasutamist selle põhja külge kinnitatud pakkematerjal (käsna, vahtplast).

Ärge peske bensiini, petrooleumi, benseeni, värvilahusti, alkoholi ega muude kergesti süttivate või plahvatusohtlike ainetega saastunud rõivaid.

- See võib põhjustada elektrilöögi, tulekahju või plahvatuse.

Ärge avage pesumasina töötamise (kõrgel temperatuuril pesemine / kuivatamine / tsentrifuugimine) ajal jõuga selle luuki.

- Pesumasinast välja voolav vesi võib põhjustada põletusi või muuta põranda libedaks. See võib põhjustada kehavigastusi.
- Luugi jõuga avamine võib põhjustada seadme kahjustusi või kehavigastusi.

Ärge puudutage toitepistikut märgade kätega.

- See võib põhjustada elektrilöögi.

Ärge lülitage seadet töötamise ajal välja, tõmmates toitejuhtmest.

- Toitejuhtme tagasi pistikupessa ühendamisel võib tekkida säde, mis võib põhjustada elektrilöögi või tulekahju.

Ärge lubage lastel seadmesse või seadme peale ronida.

- See võib põhjustada elektrilöögi, põletusi või kehavigastusi.

Ärge pange kätt või metallist eset pesumasina alla, kui see töötab.

- See võib põhjustada kehavigastusi.

Ärge eemaldage seadet vooluvõrgust toitejuhtmest tõmmates. Haarake alati toitepistikust tugevalt kinni ja tõmmake see pistikupesast otse välja.

- Toitejuhtme kahjustamine võib põhjustada lühise, tulekahju ja/või elektrilöögi.

Ärge püüdke seadet ise parandada, osadeks võtta ega muuta.

- Ärge kasutage kaitsmena midagi (nt vask, metalltraat vms) peale standardkaitsme.
- Kui seade vajab remontimist või see tuleb mujale paigaldada, võtke ühendust lähima teeninduskeskusega.
- Selle nõude eiramine võib põhjustada elektrilöögi, tulekahju, probleeme seadme töös või kehavigastusi.

Kui veevoolik tuleb kraani küljest lahti ja ujutab seadme üle, ühendage toitejuhe pistikupesast lahti.

- Selle nõude eiramine võib põhjustada elektrilöögi või tulekahju.

Kui seadet ei kasutata pikka aega või kui väljas on äikesetorm, ühendage toitejuhe pistikupesast lahti.

- Selle nõude eiramine võib põhjustada elektrilöögi või tulekahju.

Kui seadmesse satub võõrkehi, eemaldage toitejuhe vooluvõrgust ja võtke ühendust lähima Samsungi klienditeenindusega.

- See võib põhjustada elektrilöögi või tulekahju.

Ärge lubage lastel (ega lemmikloomadel) pesumasina sees või peal mängida. Pesumasina luuki ei saa seestpoolt kergesti avada. Lapsed võivad seadmesse kinni jäädes saada raskeid kehavigastusi.

Ettevaatusabinõud kasutamisel

ETTEVAATUST!

Kui pesumasinasse on sattunud võõrkehi, nt puhastusvahend, mustus, toidujäätmed vms, ühendage toitejuhe pistikupesast lahti ja puhastage pesumasin niiske ning pehme riidelapiga.

- Selle nõude eiramine võib põhjustada värvi tuhmumist või seadme pinna deformeerumist, kahjustusi või roostetamist.

Tugev löök võib esikülje klaasi lõhkuda. Olge pesumasina kasutamisel ettevaatlik.

- Klaasi purunemine võib põhjustada kehavigastusi.

Pärast pikaajalist kasutamata seismist, veevarustuse riket või veevarustusvooliku uuesti ühendamist avage veekraan aeglaselt.

- Rõhu all olev õhk veevoolikus või veetorus võib mõnda seadme detaili kahjustada või vee lekkimist põhjustada.

Kui seadme töötamise ajal ilmneb probleeme vee äravooluga, kontrollige äravoolusüsteemi.

- Pesumasina kasutamine äravoolusüsteemi probleemist tingitud üleujutuse tingimustes võib põhjustada elektrilöögi või tulekahju.

Sisestage pesu täielikult pesumasinasse, vältides selle luugi vahele jäämist.

- Kui pesu jääb luugi vahele, võib see põhjustada riideesemete või pesumasina kahjustusi või vee lekkimist.

Kui pesumasinat ei kasutata, lülitage veevarustus välja.

- Veenduge, et veevooliku ühendusel olevad kruvid oleks korralikult pinguldatud.

Veenduge, et kummitihendil ega seadme klaasist luugil poleks võõrkehi (jääkaineid, niite, juuksekarvu vms).

- Kui luugi külge on jäänud võõrkehi või luuk ei ole täielikult suletud, võib see põhjustada vee lekkimist.

Enne seadme kasutamist avage veekraan ja veenduge, et veevoolik oleks korralikult ühendatud ega esineks lekkeid.

- Lõdvalt kinnitatud kruvid või veevooliku ühendus võivad põhjustada vee lekkimist.

Seade on mõeldud ainult kodumajapidamises kasutamiseks.

Seadme kasutamist ettevõtluses loetakse selle väärkasutuseks. Sellisel juhul ei kehti seadmele Samsungi standardgarantii tingimused ning Samsung ei võta endale vastutust väärkasutusest tulenevate rikete või kahjustuste eest.

Ärge seiske seadmel ega asetage sellele esemeid (nt pesu, põlevaid küünlaid, põlevaid sigarette, nõusid, kemikaale, metallesemeid vms).

- See võib põhjustada elektrilöögi, tulekahju, probleeme seadme töös või kehavigastusi.

Ärge pihustage seadme pinnale lenduvaid aineid, nt putukamürki.

- Peale inimestele avalduva kahjuliku mõju võib see põhjustada elektrilöögi, tulekahju või probleeme seadme töös.

Ärge asetage pesumasina lähedusse esemeid, mis tekitavad elektromagnetvälja.

- Selle tagajärjel tekkivad tõrked seadme töös võivad põhjustada kehavigastusi.

Kõrge temperatuuriga pesu- või kuivatustsükli ajal väljutatav vesi on kuum. Ärge katsuge vett.

- See võib põhjustada põletusi või kehavigastusi.

Nõrutusaeg võib varieeruda olenevalt vee temperatuurist. Kui vee temperatuur on liiga kõrge, algab nõrutus pärast vee jahtumist.

Ärge peske, tsentrifuugige ega kuivatage veekindlaid istmekatteid, matte või riideid (*), kui teie seadmel pole selliste esemete pesemiseks eritsüklit.

(*): villased voodikatted, vihmakatted, kalastusvestid, suusapüksid, magamiskotid, mähkmed, dressid ning ratta-, mootorratta- ja autokatted vms.

- Ärge peske pakse ja jäiku matte isegi juhul, kui nende sildil on pesumasina sümbol. Muidu võib tekkida liigne vibratsioon ja pesumasin, seinad, põrand või riideesemed võivad saada kahjustada.
- Ärge peske vannitoavaipu ega kummipõhjaga uksematte. Kummipõhi võib lahti tulla ja trumli sisemuse külge kleepuda ning see võib põhjustada häireid pesumasina töös, nt vee äravoolus.

Ärge kasutage pesumasinat, kui pesuvahendisahtel on eemaldatud.

- See võib põhjustada vee lekkimisest tingitud elektrilöögi või kehavigastusi.

Ärge puudutage kuivatamise ajal või vahetult pärast kuivatamist trumli sisemust, kuna see on kuum.

- See võib põhjustada põletusi.

Ukseklaas muutub pesemise ja kuivatamise ajal kuumaks. Ärge puudutage ukseklaasi.

Samuti ärge lubage lastel mängida pesumasina juures ega puudutada ukseklaasi.

- See võib põhjustada põletusi.

Ärge pange kätt pesuvahendisahtlisse.

- Võite end vigastada, kui teie käsi jääb pesuvahendi sisestusseadisesse kinni.

Pulbrilise pesuaine kasutamisel eemaldage vedelpesuahendi juhik (ainult kohaldatavad mudelid).

- Kui seda ei tehta, võib vesi pesuaine sahtli esiosa kaudu lekkima hakata.

Ärge pange pesumasinasse midagi peale pesu (nt kingi, toidujäätmeid, loomi).

- See võib põhjustada liigse vibratsiooni tõttu pesumasina kahjustusi või lemmikloomade puhul nende vigastusi ja hukkumist.

Ärge vajutage nuppe teravate esemetega, nt nõelad, noad, küüned vms.

- See võib põhjustada elektrilöögi või kehavigastusi.

Ärge peske tavaliselt nahahooldusettevõtetes või massaažisalongides kasutatavate õlide, kreemide või emulsioonidega saastunud pesu.

- See võib põhjustada kummitihendi kahjustumist ja vee lekkimist.

Ärge jätke trumlisse pikaks ajaks metallesemeid (nt haaknõelad või juuksenõelad) või pleegitusvahendit.

- See võib põhjustada trumli roostetamist.
- Kui trumli pinnale hakkab tekkima rooste, kasutage selle eemaldamiseks neutraalset puhastusvahendit ja käsna. Ärge kasutage metallharja.

Ärge kasutage kuivpuhastusvahendit ega peske, loputage või tsentrifuugige kuivpuhastusvahendiga saastunud pesu.

- See võib põhjustada isesüttimist või õli oksüdeerumisel erituva kuumuse põhjustatud süttimist.

Ärge kasutage jahutus-/soojendusseadmetest pärinevat vett.

- See võib tekitada probleeme pesumasina töös.

Ärge kasutage pesumasinas looduslikku kätepesuseepi.

- See hangub ja koguneb pesumasina sisemusse ning võib põhjustada tõrkeid seadme töös, värvi tuhmumist, roostetamist või ebaseeldivat lõhna.

Pange sokid ja rinnahoidjad pesuvõrku ning peske neid koos ülejäänud pesuga.

Ärge peske pesuvõrgus suuri riidesemeid, nt voodiriideid.

- Selle nõude eiramine võib põhjustada liigsest vibratsioonist tingitud kehavigastusi.

Ärge kasutage kõvastunud pesuvahendit.

- Selle pesumasinas kogunemine võib põhjustada vee lekkimist.

Veenduge, et kõigi pestavate riietusesemete taskud oleks tühjad.

- Kõvad ja teravad esemed, nt mündid, haaknõelad, naelad, kruvid või kivid, võivad seadet oluliselt kahjustada.

Ärge peske suurte metallpannalde, -nööpide või muude raskete metalldetailidega esemeid.

Sorteerige pesu värvi järgi, lähtudes sellest, kui kergesti esemed värvi annavad, ning valige soovitatud tsükkel, veetemperatuur ja lisafunktsioonid.

- See võib põhjustada värvi- ja kangakahjustusi.

Hoolitsege selle eest, et laste näpud ei jääks ukse sulgemisel pesumasina ja ukse vahele.

- Selle nõude eiramine võib põhjustada kehavigastusi.

Lõhnade ja hallituse ennetamiseks jätke luuk pärast pesemistsükli lahti, et lasta trumlil kuivada.

Katlakivi kuhjumise ennetamiseks jätke pesuvahendisahtel pärast pesemistsükli lahti ja kuivatage seestpoolt.

Olulised hoiatused puhastamise kohta

HOIATUS!

Ärge puhastage seadet, piserdades vett otse selle pinnale.

Ärge kasutage tugevat happelist puhastusvahendit.

Ärge kasutage seadme puhastamiseks benseeni, lahustit või alkoholi.

- See võib põhjustada värvi tuhmumist või seadme pinna deformeerumist ning kahjustuste, elektrilöögi või tulekahju tekkimist.

Enne puhastamist või hooldust eemaldage toitepistik pistikupesast.

- Selle nõude eiramine võib põhjustada elektrilöögi või tulekahju.

Vastavusdeklaratsioon (ainult võrgutoega mudelite puhul)

- Avatud lähtekoodi teatise leiate kasutusjuhendist Samsungi veebisaidil.

Elektri- ja elektroonikaseadmete jäätmete suunised



Õige viis toote kasutuselt kõrvaldamiseks (elektriliste ja elektrooniliste seadmete jäätmed) (Kehtib riikides, kus jäätmed kogutakse sorteeritult)

Selle tähistus tootel või selle tarvikutel või dokumentidel näitab, et toodet ega selle elektroonilisi tarvikuid (nt laadija, peakomplekt, USB-kaabel) ei tohi kasutajaja lõppemisel käidelda koos muude olmejäätmetega. Selleks et vältida jäätmete kontrollimatu käitlemisega seotud võimaliku kahju tekitamist keskkonnale või inimeste tervisele ning edendada materiaalsete vahendite säästvat taaskasutust, eraldage need esemed muudest jäätmetest ja suunake need vastutustundlikult taasinglusse.

Kodukasutajad saavad teavet nende esemete keskkonnaohutu taaskasutamise kohta kas toote müüjalt või keskkonnaametist.

Firmad peaksid võtma ühendust tarnijaga ning kontrollima ostulepingu tingimusi ja sätteid. Toodet ega selle elektroonilisi tarvikuid ei tohi panna muude hävitamiseks mõeldud kaubandusjäätmete hulka.

Teabe saamiseks Samsungi keskkondlike kohustuste ja tootega seotud regulatiivsete kohustuste kohta, nt REACH, WEEE või patareid, külastage meie jätkusuutlikkuse lehte, mis on saadaval veebisaidil www.samsung.com



Vastavusdeklaratsioon

Samsung kinnitab sellega, et need raadioseadmed vastavad direktiivile 2014/53/EL ja Ühendkuningriigi asjakohastele seadusest tulenevatele nõuetele. ELi vastavusdeklaratsiooni ja Ühendkuningriigi vastavusdeklaratsiooni terviktekst on saadaval järgmisel veebiaadressil: Ametliku vastavusdeklaratsiooni leiate aadressilt <http://www.samsung.com>, avades jaotise Tugi > Toe avaleht ja sisestades mudeli nime.

Wi-Fi-saatja max võimsus: 20 dBm sagedusel 2,412–2,472 GHz



Wi-Fi sisselülitamine (ainult võrgutoega mudelite puhul)

Wi-Fi sisselülitamine tarbib rohkem energiat. Keskkonnas, kus Wi-Fi on sageli sisse lülitatud, võib tegelik energiakulu tehniliste andmete lehe jaotises toodud väärtustest suurem olla.

1. Vajutage ja hoidke  et lülitada pesumasin sisse.
2. Vajutage ja hoidke 
 - 2-1. Pesumasin lülitub AP-režiimile ja loob nutitelefoniga ühenduse.
 - 2-2. Vajutage,  et oma pesumasinat autentida.
 - 2-3. Kui autentimine on lõppenud, on pesumasin rakendusega ühendatud.



MÄRKUS

Vajutage ja hoidke nuppu  3 sekundit all, et siseneda menüüsse **Süsteemi funktsioonid**, keerake navigeerimisketast, et valida Wi-Fi, ning puudutage selle väljalülitamiseks nuppu .

Paigaldamine

Järgige neid suuniseid hoolikalt, et veenduda pesumasina õiges paigaldamises ja vältida õnnetusi pesupesemisel.

Paigaldusnõuded

Elektrivarustus ja maandamine

Kasutage eraldiseisvat haruvooluringi, mis on ainult teie pesumasina kasutuses.

Õige maanduse tagamiseks on teie pesumasina toitejuhe varustatud kolmeharulise maanduspistikuga, mis tuleb paigutada korralikult paigaldatud ja maandatud pistikupessa.

Kui te ei tea, kuidas maandada, küsige nõu kvalifitseeritud elektrikult või hooldustehnikult.

Ärge muutke kaasasolevat pistikut. Kui see ei mahu pistikupessa, laske kvalifitseeritud elektrikul paigaldada sobiv pistikupesa.

HOIATUS!

- ÄRGE kasutage pikendusjuhet.
- Kasutage ainult pesumasinaga kaasas olevat toitejuhet.
- ÄRGE ühendage maandusjuhet plasttorude, gaasitorude ega kuumaveetorude külge.
- Valesti paigaldatud maandusjuhtmed võivad põhjustada elektrilöögi.

Veevarustus

Selle pesumasina jaoks sobiv veesurve on vahemikus 50–1000 kPa. Väiksem veesurve kui 50 kPa võib takistada veeklapil täielikult sulguda või võib trumli täitmine kauem aega võtta, mistõttu pesumasin lülitub välja.

Veekraanid peavad asuma kuni 120 cm kaugusel pesumasina tagaküljest, et kaasasolevad veevoolikud ulatuksid masinani.

Lekkeohu vältimiseks tehke järgmist.

- Tagage, et veekraanid oleksid kergesti juurdepääsetavad.
- Kui pesumasinat ei kasutata, keerake veekraanid kinni.
- Kontrollige vee sissevõtuvooliku kinnitusi regulaarselt lekete suhtes.

ETTEVAATUST!

Enne pesumasina esmakordset kasutamist kontrollige lekete ennetamiseks üle vee sissevõtuava ja kraanid.

Äravool

Samsung soovib kasutada 60–90 cm kõrgust äravoolutoru. Äravooluvoolik tuleb ühendada voolikuklambri abil äravoolutoruga ja viimane peab väljalaskevooliku täielikult katma.



Põrand

Kõige parem on paigaldada pesumasin valatud või plaaditud põrandale. Puitpõrandat võib olla vaja vibratsiooni minimeerimiseks ja/või pesu tasakaalustamata oleku ennetamiseks tugevdada. Vaibad ja pehmed plaatpinnad pole vibratsioonikindlad ja seetõttu võib pesumasin tsentrifuugimistsükli ajal veidi liikuda.

ETTEVAATUST!

ÄRGE paigaldage pesumasinat alusele ega kehvasti toetatud tarindile.

Veetemperatuur

Ärge paigaldage pesumasinat kohta, kus vesi võib külmuda, sest pesumasinasse jääb alati veidi vett (vee sissevõtuava, pumpade ja/või voolikute piirkond). Ühendusosadesse jäänud külmunud vesi võib rihmasid, pumpa ja muid pesumasina osi kahjustada.

Suletud asukohta paigaldamine

Minimaalne kaugus stabiilse töö jaoks:

- Külgedel: 25 mm, peal: 25 mm, taga: 50 mm, ees: 550 mm

Kui pesumasin ja kuivati paigaldatakse samasse kohta, peab paigaldusruumi esiossa jääma vähemalt 550 mm takistusteta õhuruumi. Pesumasin üksinda spetsiaalset õhuruumi ei vaja.

Sammsammuline paigaldamine

SAMM 1 Sobiliku asukoha valimine

Asukohanõuded

- Tugev ja ühtlane põrandapind ilma vaiba või ventilatsiooni takistava põrandakatteta
- Otsesest päikesevalgusest eemal
- Piisavalt ruumi ventilatsiooni ja juhtmete jaoks
- Ümbritsev temperatuur on alati suurem kui külmumispunkt (0 °C)
- Soojusallikast eemal

MÄRKUS

- Liigse vibratsiooni ennetamiseks pesumasina kasutamisel eelistage ennekõike stabiilsust.
- Paigaldage oma pesumasin tugevale ja tasasele põrandale.
- Ärge paigaldage oma pesumasinat pehmetele põrandatele või põrandakattetele.
- Kui te paigaldate oma pesumasina puitpõrandale, paigaldage põrandale veekindlad puitpaneelid (vähemalt 30 mm paksused). Me soovime ka pesumasina paigaldada puitpõranda nurka.



SAMM 2 Transpordipoltide eemaldamine

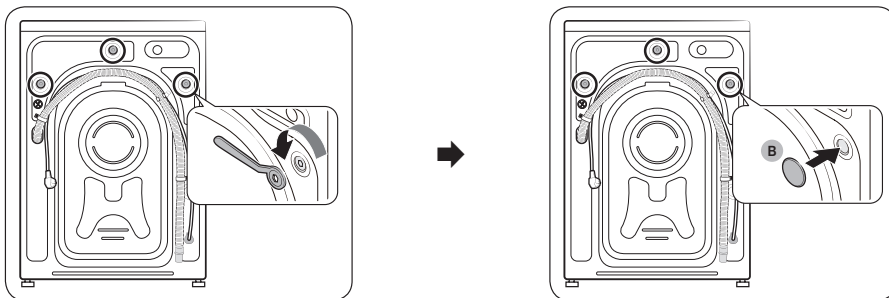

1. Pakkige toode lahti ja eemaldage kõik transpordipoldid.
2. Pange poldikorgid (B) aukudesse (joonisel tähistatud ringiga).

MÄRKUS

Transpordipoltide arv võib olenevalt mudelist erineda.

HOIATUS!

- Vigastuste vältimiseks katke transpordipoltide eemaldamisel augud poldikatetega. Ärge liigutage pesumasinat, kui transpordipolte pole kinnitatud. Enne pesumasinaga teise kohta transportimist kinnitage transpordipoldid. Hoidke transpordipoldid tulevikuks kindlas kohas alles.
- Pakkematerjal võib olla lastele ohtlik. Viige kogu pakkematerjal (plastkotid, polüstüreen jne) laste käeulatuses eemale.

SAMM 3 Tugijalgade reguleerimine

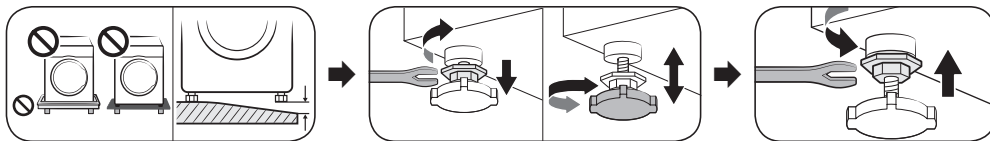

Pesumasinat tasakaalustamiseks reguleerige tugijalgu. Kui pesumasin on loodis, keerake mutrid mutrivõtmelega kinni.

ETTEVAATUST!

Veenduge, et kõik tugijalad oleksid korralikult vastu maapinda, selleks et takistada pesumasinal liikumast või vibratsiooni teel heli tekitamast. Seejärel kontrollige, kas pesumasin kõigub. Kui pesumasin ei kõigu, pinguldage mutreid.

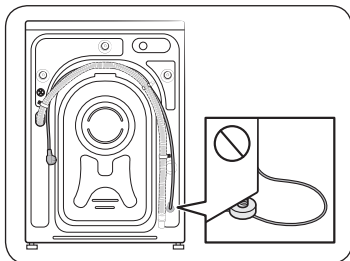

ETTEVAATUST!

Toote paigaldamisel veenduge, et tugijalad ei suruks toitejuhtmele.



SAMM 4 Veevooliku ühendamine

📖 MÄRKUS

Enne juhised on keermestatud veekraani korral. Üksikasjalikumate juhiste või veevooliku keermestamata veekraaniga ühendamise juhiste lugemiseks külastage kasutusjuhendi kaanel olevat veebisaiti ja vaadake veebipõhist juhendit.

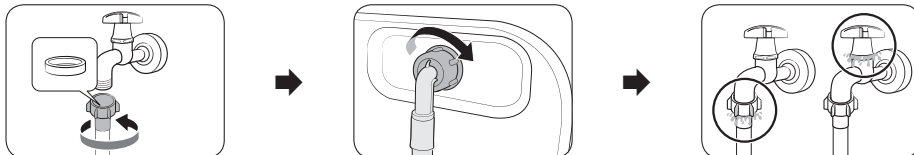

1. Ühendage veevoolik veekraaniga ja seejärel keerake pinguldamiseks paremale.

⚠ ETTEVAATUST!

Enne veevooliku ühendamist veenduge, et voolikuliitmikus oleks kummiseib. Ärge kasutage voolikut, kui seib on kahjustunud või kadunud.

2. Ühendage veevooliku teine ots pesumasina tagaküljel asuva sisselaskeavaga ja seejärel keerake pinguldamiseks paremale.
3. Avage aeglaselt veekraan ja kontrollige, et ühenduskohtades poleks lekkeid. Veelekete korral korrake 1. ja 2. sammu.

⚠ HOIATUS!

Veelekete korral lõpetage pesumasina kasutamine ja eemaldage see elektrivõrgust. Seejärel võtke veevooliku lekke korral ühendust kohaliku Samsungi teeninduskeskusega või veekraani lekke korral torulukksepagaga. Vastasel juhul võib see põhjustada elektrilöögi.

⚠ ETTEVAATUST!

Ärge venitage veevoolikut jõuga. Kui voolik on liiga lühike, asendage see pikema, suure surve jaoks mõeldud voolikuga.

SAMM 5 Vee äravooluvooliku paigaldamine

Äravooluvoolikut saab paigaldada kolmel viisil:

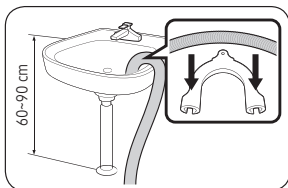

üle valamu serva

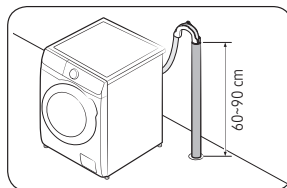

äravoolutorusse

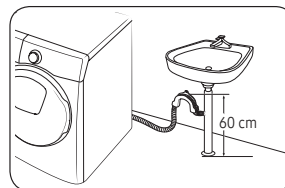

valamu äravooluharusse

⚠ ETTEVAATUST!

Eemaldage valamu äravoolutoru haru kaas, enne kui te selle äravoolutoruga ühendate.





SAMM 6 Toite sisselülitamine

Ühendage toitekaabel kaitsme või kaitselülitiga varustatud pistikupessa. Seejärel vajutage ja hoidke nuppu  3 sekundit all, et lülitada pesumasin sisse.

MÄRKUS

- Enne esimest pesukorda peate teostama täieliku pesutsükli, ilma ühegi riideesemeta trumlis.
- Kui ekraan ei reageeri juhtimiskäskudele. Eemaldage kleebis.

Kalibreerimise käivitamine

- Algeadistus hõlmab kalibreerimist, mis tuleb pärast keele valikut. Enne pesumasin kasutamist tuleb kalibreerida.
- Tühjendage trummel ja seejärel vajutage kalibreerimise käivitamiseks .
- Kalibreerimise lõppemisel lülitub toide automaatselt välja ja seejärel uuesti sisse.
- Kui te soovite uuesti kalibreerida, vajutage pikalt , et sisestada süsteemifunktsioon ja valige Calibration (Kalibreerimine).

Manuaalne jaotur

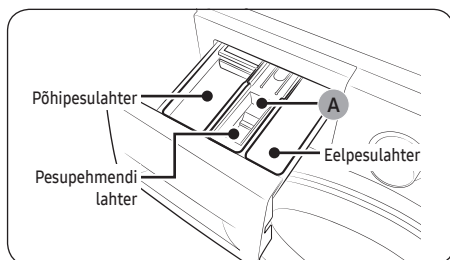

1. Eelpesulahter: lisage eelpesuvahendit.
2. Põhipesulahter: lisage põhipesuvahendit, veepehmendit, leotusvahendit, pleegitit ja/või plekieemaldajaid.
3. Pesupehmeni lahter: lisage lisaaineid, nt pesupehmendit. Ärge ületage maksimaalset täitejoont (A).

ETTEVAATUST!

Pesumasin lõpetab töötamise, kui te avate vee sissevoolu ajal pesuvahendisahkli.

Toimingud

Pesumasina kasutamise üksikasjalike juhiste jaoks vaadake kaasasolevat ühelehelist kasutusjuhendit. (Pesumasina kasutusjuhend)

MÄRKUS

Kasutusjuhendis nimetatud tsükli- ja funktsioonide nimetused võivad erineda teie toote omadest.

Tsükkel ja valikuloend

Tsükkel

Eco 40-60	Cotton (Puu villane)	AI Wash (AI pesu)	15' Quick Wash (15 minuti kiirpesu)
Super Speed (Eriti kiire pesu)	Intense Cold (Intensiivne külm)	Wool (Villane)	Bedding (Voodipesu)
Outdoor (Õueriided)	Shirts (Särgid)	Towels (Rätikud)	Hygiene Steam (Hügieeniline aur)
Baby Care (Beebiriided)	Rinse+Spin (Loputus+ tsentrifuugimine)	Drain/Spin (Veeväljutus/ tsentrifuugimine)	Drum Clean+ (Trumlipuhastus+)
Drum Clean (Trumlipuhastus)	Cloudy Day (Pilvine päev)	Activewear (Spordirõivad)	Colours (Värvid)
Synthetics (Sünteeetika)	Delicates (Õrnpesu)	Denim (Teksariie)	Silent Wash (Vaikne pesu)
Mixed Load (Segapesu)			

- Drum Clean+ (Trumlipuhastus+)/Drum Clean (Trumlipuhastus)

Ärge kasutage trumli puhastamiseks puhastusvahendeid. Trumliis olevad kemikaalijäägid võivad pesu või pesumasina trumlit kahjustada.

- Drum Clean+ (Trumlipuhastus+): ainult mudelitel WW**T9****, WW**T8****, WW**T7****, WW**T6****
- Drum Clean (Trumlipuhastus): ainult mudelitel WW**T5****
- Super Speed (Eriti kiire pesu): ainult mudelitel WW**T9****, WW**T8****, WW**T7****, WW**T6****
- Mixed Load (Segapesu): ainult mudelitel WW**T5****
- AI Wash (AI pesu): ainult mudelitel WW**T98****, WW**T93****

MÄRKUS

Tegelik pesemisaeg võib erineda juhtpaneelil tsükli valimise ajal esialgu kuvatud prognoositud kestusest.

Lisafunktsioonid

Alustamiseks vajutage , et valida allolevate suvandite seast.

Quick Drive (Kiirkuivatus)	Prewash (Eelpesu)	Intensive (Intensiivpesu)	Bubble Soak (Mullidega leotamine)
My Cycles (Minu tsükliid)	Delay End (Ajastatud lõpp)	Child Lock (Lapselukk)	

- Child Lock (Lapselukk): Vajutage O, et lukustada kõik nupud, v.a nupp .
- Quick Drive (Kiirkuivatus): ainult mudelitel WW**T8****, WW**T7****
- Delay End (Ajastatud lõpp): Saate seada pesumasina tsükli lõpu automaatselt hilisemale ajale, valides 1- kuni 24-tunnise viivituse (1-tunniste sammudena). Näidikul kuvatav tund tähistab pesutsükli lõppemiseni jäänud aega.

Süsteemi funktsioonid

Süsteemifunktsioonide menüüsse sisenemiseks vajutage ja hoidke nuppu  3 sekundit all, selleks et muuta järgmisi valikuid.



AI Pattern (AI muster)	Alarm (Märguanne)	Calibration (Kalibreerimine)	Wi-Fi
Language (Keel)	Factory Reset (Tehaseseadete lähtestamine)		

- Alarm (Märguanne): saate tsükli lõpetamise meloodia sisse või välja lülitada. Teised helid aga jäävad aktiveerituks.
- Smart Control (Nutikas juhtimine): Oma rakenduse juhtimiseks lülitage sisse Smart Control (Nutikas juhtimine).

AddWash (ainult teatud mudelitel)

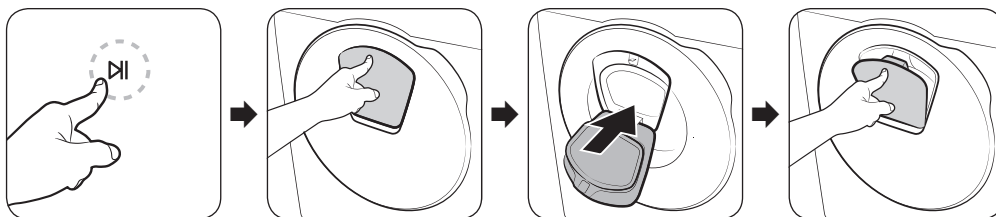
Kasutage AddWashi luuki, et lisada pesu pärast tsükli algust.



1. Pesutsükli lõpetamiseks vajutage .
2. Luugi avamiseks vajutage AddWashi luugi ülemisele osale. Luuk liigub sellele vajutades natuke sissepoole ja seejärel avaneb.
3. Avage AddWashi luuk täielikult ja lisage täiendav pesu AddWashi luugist trumliisse.
4. Tõstke AddWashi luuk tagasi ja seejärel lukustage see, lükates luugi ülemist osa seni, kuni kuulete klõpsatust. Seejärel vajutage uuesti , et naasta pesutsükli juurde.

MÄRKUS

Trumlis olev vesi ei hakka lekkima, kui AddWashi luuk on korralikult suletud. AddWashi luugi ümber võivad tekkida veepiisad, kuid vesi ei leki trumlist välja. See on normaalne.

Pesu lisamise luuk ei avane ja kuvatakse sõnum „AddWash door is open“ (Pesu lisamise luuk on avatud).

See teade ilmub, kui te püüate AddWashi luuki avada ajal, mil masin töötab. Masin tunnetab, et AddWashi luuk on õrnalt lahti ja lõpetab turvapõhjustel töö.

Kui see juhtub, sulgege AddWashi luuk ja seejärel vajutage töö juurde naasmiseks nuppu .

Millal ma AddWashi luuki avada ei tohi?

Te ei tohi avada AddWashi luuki järgmistel juhtudel.

- Kui sisetemperatuur ületab 50 °C.
- Trumlipuhastustsükli ajal, nt Drum Clean+ (Trumlipuhastus+). Nende tsüklike ajal ei ole trumlis pesu.

ETTEVAATUST!

Ärge püüdke avada AddWashi luuki kuivatus- või keemisprotsessi ajal. Sellest võib välja tulla kuuma auru.



SmartThings

Wi-Fi-ühendus

Avage oma nutitelefoni või -tahvlil menüü **Settings (Seadistused)**, lülitage Wi-Fi-ühendus sisse ja valige pääsupunkt (AP).

- See seade toetab protokolle Wi-Fi 2,4 GHz.

Laadige alla

Leidke rakendus SmartThings rakendusturult (Google Play, Apple App Store, Samsung Galaxy Apps), kasutades otsingusõna „SmartThings“. Laadige rakendus seadmesse alla ja installige.



MÄRKUS

Rakendust võidakse selle jõudluse suurendamiseks ette teatamata muuta.

Logige sisse

Esmalt logige rakendusse SmartThings oma Samsungi kontoga sisse. Samsungi konto loomiseks järgige rakenduse juhiseid. Teil ei ole konto loomiseks vaja mingit eraldi rakendust.



MÄRKUS

Kui teil on Samsungi konto, siis kasutage sisselogimiseks seda kontot. Samsungi registreeritud nutitelefoni või -tahvli omanik logitakse sisse automaatselt.

Seadme registreerimiseks rakenduses SmartThings toimige järgmiselt.

1. Veenduge, et teie nutitelefoni või -tahvel on ühendatud Wi-Fi-võrguga. Kui ei ole, avage menüü **Settings (Seadistused)**, lülitage Wi-Fi-ühendus sisse ja valige pääsupunkt (AP).
2. Avage oma nutitelefoni või -tahvlis rakendus **SmartThings**.
3. Kui kuvatakse teade „A new device is found. (Leiti uus seade.)“, valige **Add (Lisa)**.
4. Kui teadet ei ilmu, valige **+** ja valige saadaolevate seadmete loendist oma seade. Kui teie seadet loendis ei ole, valige **Device Type (Seadme tüüp) > Specific Device Model (Seadme konkreetne mudel)** ja lisage oma seade seejärel käsitsi.
5. Registreerige oma seade rakenduses SmartThings järgmiselt.
 - a. Lisage oma seade rakendusse SmartThings. Veenduge, et teie seade on ühendatud teenusega SmartThings.
 - b. Registreerimise lõpetades ilmub teie seade teie nutitelefoni või -tahvlil.

Nutikas juhtimine

Pärast oma toote ühendamist rakendusega SmartThings saate juhtida oma seadet kaugelt.

Pärast seda, kui te olete pannud pesu masinasse ja sulgenud luugi. Vajutage nupule **Smart Control (Nutikas juhtimine)** ja juhtige rakendusega SmartThings mugavalt oma pesumasinat, lisades loputus-, kuivatamistsükleid ja tsentrifuugimisi.



Hooldus

Pesumasina puhastusjuhiste nägemiseks külastage kasutusjuhendi kaanel olevat veebisaiti ja vaadake veebipõhist kasutusjuhendit.

Puhastamine

Hädaolukorra äravooluvoolik

Elektrikatkestuse korral laske veel trumlist enne pesu väljavõtmist välja voolata.

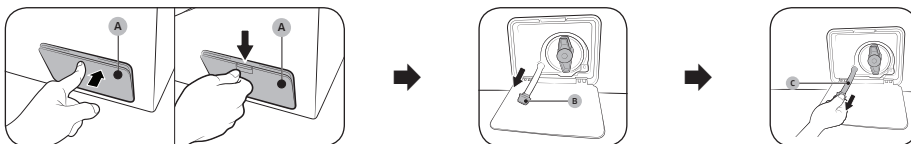

1. Lülitage toide välja ja eemaldage pesumasin vooluvõrgust.
2. Avage filtrikatte (A).
 - TÜÜP1: Avamiseks vajutage õrnalt filtrikatte (A) ülaosa.
 - TÜÜP2: Avamiseks vajutage filtrikatte (A) sulgur alla.
3. Asetage katte ümber tühi ja mahukas anum ning tõmmake hädaolukorra väljalaskevoolik anuma juurde, hoides voolikukorki (B) all.
4. Avage voolikukork ja laske hädaolukorra väljalaskevoolikus (C) oleval veel anumasse voolata.
5. Kui olete lõpetanud, sulgege voolikukork ja pange voolik masinasse tagasi. Seejärel sulgege filtrikatte.

MÄRKUS

Kasutage mahukat anumat, kuna trumlist võib olla arvatust rohkem vett.

Prahifilter

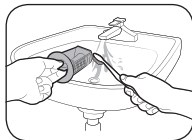

1. Lülitage pesumasin välja ja eemaldage toitejuhe vooluvõrgust.
2. Laske trumlisse jäänud veel välja voolata. (Üksikasjalikuma teabe saamiseks vaadake jaotist **Hädaolukorra äravooluvoolik.**)
3. Avage filtrikate.
 - TÜÜP1: Avamiseks vajutage õrnalt **filtrikatte** ülaosa.
 - TÜÜP2: Avamiseks vajutage **filtrikatte** sulgur alla.
4. Keerake prahifiltri nuppu vasakule ja laske järelejäänud veel välja voolata.
5. Puhastage prahifilter pehme harjaga. Veenduge, et filtris olev äravoolupumba tiivik poleks ummistunud.
6. Pange prahifilter tagasi ja keerake filtrinuppu paremale.

Pesu lisamise luuk (ainult teatud mudelitel)

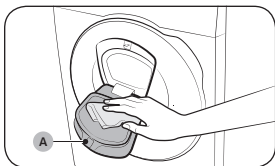

1. Avage AddWashi luuk.
2. Kasutage AddWashi luugi puhastamiseks märga lappi.
 - Ärge kasutage puhastusvahendeid. See võib põhjustada värvikahjustusi.
 - Olge kummiümbrise ja lukustusmehhanismi (A) puhastamisel ettevaatlik.
 - Puhastage luugi piirkonda regulaarselt tolmust.
3. Puhastage ja sulgege AddWashi luuk, kuni kuulete klõpsatust.

Veotsing



Probleemide korral kontrollige LCD-ekraanil kuvatavat teabesõnumit ja järgige ekraanil kuvatavaid suuniseid. Kui probleem ei kao, võtke ühendust teeninduskeskusega.

Kontrollpunktid

Kui teil tekib pesumasinaga mõni probleem, vaadake esmalt allolevat tabelit ja järgige toodud soovitusi.

Probleem	Toiming
Ei käivitu.	<ul style="list-style-type: none">• Veenduge, et pesumasin oleks ühendatud vooluvõrku.• Veenduge, et luuk oleks korralikult suletud.• Veenduge, et veekraanid oleks avatud.• Pesumasina sisselülitamiseks vajutage nuppu ▷ .• Veenduge, et funktsioon Child Lock (Lapselukkk) poleks aktiveeritud.• Enne kui masin hakkab täituma, kõlab rida klõpse, andes märku luugiluku kontrollimisest ja kiirest vee väljalaskest.• Kontrollige sulavkaitset või lähtestage kaitselüliti.• Kontrollige, kas toide on õigesti ühendatud.• Tuvastati madalpinge.<ul style="list-style-type: none">- Kontrollige, kas toitejuhe on ühendatud.• Veenduge, et pesu poleks jäänud luugi vahele.• Pesu lisamise luugi avamisel ilma nuppu ▷ puudutamata kuvatakse sõnum „AddWash door is open“ (Pesu lisamise luuk on avatud). Sellisel juhul toimige järgmiselt.<ul style="list-style-type: none">- Vajutage AddWashi luuki, et see korralikult sulguks. Seejärel vajutage nuppu ▷ ja proovige uuesti.- Pesu lisamiseks avage AddWashi luuk ja lisage pesu. Sulgege AddWashi luuk korralikult. Seejärel vajutage töö jätkamiseks nuppu ▷ .
Veevarustus pole piisav või puudub.	<ul style="list-style-type: none">• Avage veekraan täielikult.• Veenduge, et luuk oleks korralikult suletud.• Veenduge, et veevoolik poleks külmunud.• Veenduge, et veevoolik poleks kõverdunud ega ummistunud.• Veenduge, et veesurve oleks piisav.• Veenduge, et külma- ja kuumaveekraanid oleksid korralikult ühendatud.• Puhastage võrkfiltrit, kuna see võib olla ummistunud.
Pärast tsükli jääb pesuvahendit pesuvahendisahtlisse.	<ul style="list-style-type: none">• Veenduge, et pesumasin töötab piisava veesurvega.• Veenduge, et pesuvahendit lisatakse pesuvahendisahtli keskmisse lahtrisse.• Veenduge, et loputuskork oleks õigesti sisestatud.• Granuleeritud pesuvahendi kasutamisel veenduge, et pesuvahendivalija oleks ülemises asendis.• Eemaldage loputuskork ja puhastage pesuvahendisahtel.



Probleem	Toiming
Liigne vibratsioon või müra.	<ul style="list-style-type: none"> • Veenduge, et pesumasin oleks paigaldatud tasasele, tugevale ja libisemiskindlale põrandale. Kui põrand pole tasane, kasutage pesumasina kõrguse reguleerimiseks tugijalgu. • Veenduge, et transpordipoldid oleksid eemaldatud. • Veenduge, et pesumasin ei puutuks kokku muude esemetega. • Veenduge, et pesu oleks masinas tasakaalus. • Mootor võib normaalse töö käigus müra tekitada. • Metalldetailidega üleriided või rõivad võivad pesemise ajal müra tekitada. See on normaalne. • Müra võivad tekitada metallesemed, nt mündid. Eemaldage sellised esemed pärast pesemist trumlist või filtripesast. • Jaotage pesukogus ümber. Kui vaid üks riideese vajab pesemist, nt hommikumantel või teksapüksid, võib viimase tsentrifuugimise tulemus olla mitterahuldav ja näidikule ilmuda teade „Ub“.
Vesi ei välju ja/või masin ei tsentrifuugi.	<ul style="list-style-type: none"> • Veenduge, et äravooluvoolik oleks kuni äravoolusüsteemini sirge. Kui teil on probleeme äravooluga, helistage teenindusse. • Veenduge, et prahifilter poleks ummistunud. • Sulgege luuk ja vajutage nuppu . Ohutuse mõttes ei käivitu pesumasina trummel ega tsentrifuugimine enne, kui luuk on suletud. • Veenduge, et äravooluvoolik poleks külmunud ega ummistunud. • Veenduge, et äravooluvoolik oleks ühendatud äravoolusüsteemiga, mis pole ummistunud. • Kui pesumasin pole varustatud piisava elektrivõimsusega, ei väljuta see ajutiselt vett või ei tsentrifuugi. Kui piisav võimsus on taastunud, hakkab masin normaalselt tööle. • Veenduge, et äravooluvoolik oleks paigutatud õigesti vastavalt ühenduse tüübile. • Puhastage prahifiltrit, kuna see võib olla ummistunud.
Luuk ei avane.	<ul style="list-style-type: none"> • Pesumasina peatamiseks vajutage nuppu . • Luugi lukumehhanismi vabanemine võib võtta mõne hetke aega. • Luuk ei avane enne 3 minuti möödumist masina seiskumisest või vooluvõrgust eemaldamisest. • Veenduge, et trumlist oleks vesi välja lastud. • Luuk ei pruugi avaneda, kui vesi jääb trumlistesse. Laske vesi trumlist välja ja avage luuk käsitsi. • Veenduge, et luugiluku tuli ei põle. Luugiluku tuli kustub pärast pesumasina veest tühjendamist.
Liigne vahutamine.	<ul style="list-style-type: none"> • Veenduge, et kasutaksite pesu jaoks soovitatud tüüpi pesuvahendit. • Kasutage vahutamise vältimiseks suure tõhususega (HE) pesuvahendit. • Vähendage pehme vee või vähemäärdundu pesu korral pesuvahendi kogust. • Mittetõhusa pesuvahendi kasutamine pole soovitatav.
Pesuvahendit ei saa lisada.	<ul style="list-style-type: none"> • Veenduge, et puhastusvahendi ja pesupehmeni järelejäänud kogus ei ületaks max piiri.



Probleem	Toiming
Lõpetab.	<ul style="list-style-type: none"> • Ühendage toitejuhe voolu all olevasse pistikupessa. • Kontrollige sulavkaitset või lähtestage kaitselüliti. • Sulgege luuk ja vajutage pesumasina käivitamiseks nuppu . Ohutuse mõttes ei käivitu pesumasina trummel ega tsentrifuugimine enne, kui luuk on suletud. • Enne kui masin hakkab täituma, kõlab rida klõpse, andes märku luugiluku kontrollimisest ja kiirest vee väljalaskest. • Tsükklis võib olla paus või leotusperiood. Oodake veidi, pesumasin võib veel käivituda. • Veenduge, et veevooliku võrkfilter veekraani juures poleks ummistunud. Puhastage võrkfiltrit regulaarselt. • Kui pesumasin pole varustatud piisava elektrivõimsusega, ei väljuta see ajutiselt vett või ei tsentrifuugi. Kui piisav võimsus on taastunud, hakkab masin normaalselt tööle.
Täitub vale temperatuuriga veega.	<ul style="list-style-type: none"> • Avage mõlemad kraanid täielikult. • Veenduge, et temperatuurivalik oleks õige. • Veenduge, et voolikud oleks ühendatud õigete kraanidega. Loputage veevoolikuid. • Veenduge, et veesojendi oleks kraani juurest seatud varustama vett temperatuuriga vähemalt 49 °C. Kontrollige ka veesojendi mahu- ja taastemäära. • Eemaldage voolikud ja puhastage võrkfilter. Võrkfilter võib olla ummistunud. • Kuni pesumasin täitub, võib veetemperatuur muutuda, kuna automaatse temperatuurikontrolli süsteem kontrollib sissetuleva vee temperatuuri. See on normaalne. • Kuni pesumasin täitub, võite täheldada jaoturist vaid kuuma ja/või külma vee läbiminekut, kui valitud on külm või soe vesi. See on automaatse temperatuurikontrolli funktsiooni normaalne toimimisviis, kuna pesumasin tuvastab vee temperatuuri.
Pesu on tsükli lõpus märg.	<ul style="list-style-type: none"> • Kasutage tsentrifuugimiskiirust High (Kiire) või Extra High (Eriti kiire). • Kasutage vahutamise vähendamiseks suure tõhususega (HE) pesuvahendit. • Pesukogus on liiga väike. Väike pesukogus (üks või kaks eset) võib minna tasakaalust välja ja masin ei pruugi korralikult tsentrifuugida. • Veenduge, et äravooluvoolik poleks kõverdunud ega ummistunud.
Vesi lekib.	<ul style="list-style-type: none"> • Veenduge, et luuk oleks korralikult suletud. • Veenduge, et voolikuühendused oleks tihedalt. • Veenduge, et äravooluvooliku ots oleks korralikult äravoolusüsteemi sisestatud ja kinnitatud. • Vältige ületäitmist. • Kasutage vahutamise vältimiseks suure tõhususega (HE) pesuvahendit. • Kontrollige äravooluvoolikut. <ul style="list-style-type: none"> - Veenduge, et äravooluvooliku ots ei oleks asetatud põrandale. - Veenduge, et äravooluvoolik poleks ummistunud.
Tunda on lõhna.	<ul style="list-style-type: none"> • Liigne vaht koguneb süvenditesse ja võib põhjustada halba lõhna. • Käivitage puhastustsüklid regulaarselt puhastamiseks. • Puhastage luugitihend (membraan). • Kuivatage pesumasina sisemus pärast tsükli lõpetamist.

Probleem	Toiming
Mulle pole näha (ainult funktsiooniga Bubble (Mull) mudelite puhul).	<ul style="list-style-type: none"> Te ei pruugi näha mulle, kui trumlis on liiga palju esemeid. Tugevalt määrdunud pesu korral ei pruugi mullid tekkida.
Kas AddWashi luuki saab igal ajal avada?	<ul style="list-style-type: none"> AddWashi luuki saab avada ainult siis, kui  märgutuli põleb. Siiski ei avane see järgmistel juhtudel. <ul style="list-style-type: none"> Kui keetmis- või kuivatusprotsess töötab ja sisetemperatuur on kõrge. Kui aktiveerite ohutuse mõttes funktsiooni Child Lock (Lapselukk). Kui trumlipesu või trumlikuivatuse tsükkel töötab ilma lisapesuta.
Kuvale ilmub teade, mis annab teada, et jaotur on avatud.	<ul style="list-style-type: none"> Kui pesuvahendisahtel on korralikult suletud. <ul style="list-style-type: none"> Avage pesuvahendisahtel ja sulgege see uuesti. Veenduge, et see on korralikult suletud.
Pikem pesemisaeg	<ul style="list-style-type: none"> Tegelik pesemisaeg võib erineda juhtpaneelil tsükli valimise ajal esialgu kuvatud prognoositud kestusest.

- Probleemi püsimisel võtke ühendust teeninduskeskusega. Teeninduskeskuste arv on kirjas toote sildil.
- Samsung ei vastuta mis tahes tootele põhjustatud kahjustuste, kehavigastuste ega muude tooteohutusega seotud probleemide eest, mis on tekkinud toote parandamisel, kui ei ole järgitud hoolikalt neid parandamissuuniseid. Tootele selle parandamise käigus tekitatud kahjustused (kui toodet ei paranda Samsungi volitatud teenusepakkuja) ei ole ka garantiiga kaetud.

ETTEVAATUST!

Pesumasina sulatamine

Pesumasin võib külmuda, kui temperatuur langeb alla 0 °C.

- Lülitage pesumasin välja ja eemaldage toitejuhe vooluvõrgust.
- Vooliku vabastamiseks kallake sooja vett veekraanist lähtuva veevooliku otsakule.
- Eemaldage veevoolik ja hoidke seda soojas vees.
- Valage trumlisse sooja vett ja hoidke seda seal umbes 10 minutit.
- Ühendage veevoolik uuesti veekraaniga.

Tehnilised andmed

Keskkonnakaitse

- Seade on valmistatud ümbertöödeldavatest materjalidest. Kui otsustate seadmest vabaneda, uurige kohalikke jäätmekäitlusnõudeid. Lõigake ära toitejuhe, et seadet ei saaks enam vooluvõrku ühendada. Eemaldage luuk, et loomad ja väikesed lapsed ei saaks seadmesse kinni jääda.
- Ärge pange pesumasinasse rohkem pesuvahendit, kui selle tootja soovib.
- Kasutage plekieemaldajaid ja pleegitajaid enne pesutsükli käivitamist ainult siis, kui see on hädavajalik.
- Säätke vett ja elektrit, laadides iga kord masin täis (täpne kogus sõltub kasutatavast tsüklist).

Energiatarve ooterežiimis

Energiatarve	Väljalülitatud režiim	0,50 W
	Võrguühenduse ooterežiim	2,00 W
	Aeg võrguühenduse ooterežiimis (Wi-Fi)	10 minutit

Tehniliste andmete tabel

Tärnid (*) tähistavad mudelit ja võivad varieeruda vahemikus (0–9) või (A–Z).

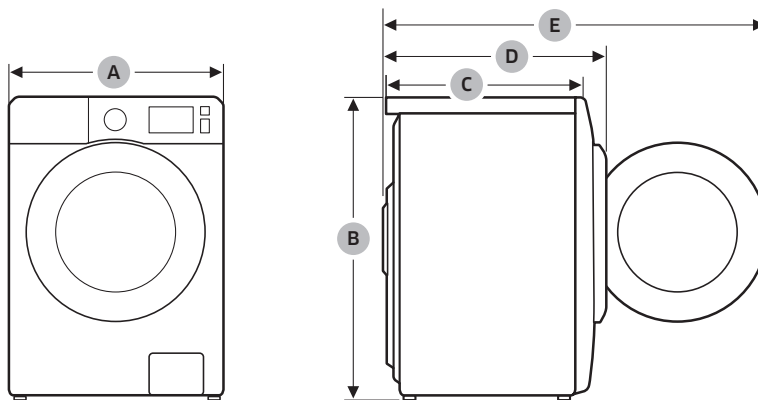

Tüüp		Eestlaetav pesumasin	
Mudeli nimi		WW9*T*****(*)	
Mõõtmed	A (Laius)	600 mm	
	B (Kõrgus)	850 mm	
	C (Sügavus)	550 mm	
	D	635 mm	
	E	1072 mm	
Veesurve		50–1000 kPa	
Netomass		67,0 kg (WW**T*8****(*), WW**T*5****(*), WW**T*3****(*)) 65,0 kg (WW**T*0****(*))	
Maksimaalne laadimismaht		Pesemine ja tsentrifuugimine	9,0 kg
Energiatarve	Pesemine ja kuumutamine	Vahelduvvool 220–240 V / 50 Hz	1900–2300 W
Pöörlemiskiirus		1400 p/min	

Tüüp		Eestlaetav pesumasin	
Mudeli nimi		WW8*T**4***(*)	WW8*T**2***(*)
Mõõtmed	A (Laius)	600 mm	
	B (Kõrgus)	850 mm	
	C (Sügavus)	550 mm	
	D	635 mm	
	E	1072 mm	
Veesurve		50–1000 kPa	
Netomass		67,0 kg (WW**T*8***(*), WW**T*5***(*), WW**T*3***(*)) 65,0 kg (WW**T*0***(*))	
Maksimaalne laadimismahut		Pesemine ja tsentrifuugimine	8,0 kg
Energiatarve	Pesemine ja kuumutamine	Vahelduvvool 220–240 V / 50 Hz	1900–2300 W
Pöörlemiskiirus		1400 p/min	1200 p/min

Tüüp		Eestlaetav pesumasin	
Mudeli nimi		WW7*T**4***(*)	WW7*T**2***(*)
Mõõtmed	A (Laius)	600 mm	
	B (Kõrgus)	850 mm	
	C (Sügavus)	550 mm	
	D	635 mm	
	E	1072 mm	
Veesurve		50–1000 kPa	
Netomass		67,0 kg (WW**T*8***(*), WW**T*5***(*), WW**T*3***(*)) 65,0 kg (WW**T*0***(*))	
Maksimaalne laadimismahut		Pesemine ja tsentrifuugimine	7,0 kg
Energiatarve	Pesemine ja kuumutamine	Vahelduvvool 220–240 V / 50 Hz	1900–2300 W
Pöörlemiskiirus		1400 p/min	1200 p/min

MÄRKUS

- Kvaliteedi parandamise eesmärgil võidakse toote disaini ja tehnilisi andmeid ette teatamata muuta.
- Siinkohal nimetatud mõõtmed võivad olenevalt mõõtmisviisist veidi erineda tegelikest mõõtmetest.

SAMSUNG



DC68-04204H-04

Lavatriçe

Modeli: WW9*T*****(*) / WW8*T*****(*) / WW7*T*****(*)

- E gëzofshi lavatriçen tuaj të re Samsung! Ky manual përmban informacione të rëndësishme në lidhje me instalimin, përdorimin dhe kujdesin për pajisjen tuaj. Lexojeni mirë këtë manual përpara se të përdorni lavatriçen për tu siguruar që të dini se si të përdorni në mënyrë të sigurt dhe efikase veçoritë dhe funksionet që ofron lavatriçja juaj e re.
- Për udhëzime të detajuara në lidhje instalimin dhe pastrimin e lavatriçes dhe për informacione mbi dizajnin ekologjik (sipas rregullores (BE)2019/2023), vizitoni faqen e internetit të "Samsung", (<http://www.samsung.com>), shkoni te Mbështetja > Ekрани kryesor i mbështetjes dhe pastaj vendosni emrin e modelit. Ose, shkarkoni dhe instaloni aplikacionin "SmartThings", në pajisjen tuaj celulare dhe pastaj hapni **HomeCare Wizard (Asistenti i HomeCare)** në "SmartThings", për këshilla dhe udhëzime.
- Për të kontrolluar emrin e modelit të produktit, shihni etiketën e përfshirë me produktit ose bashkëngjitur produktit.

Çfarë përfshihet

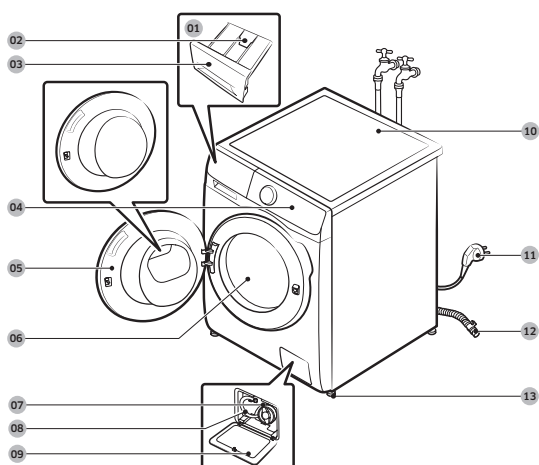

- 01 Shpërndarja manuale
- 02 Leva e lirimit
- 03 Sirtari i detergjentit
- 04 Paneli i kontrollit
- 05 Dera
- 06 Kazani
- 07 Filtri i papastërtive
- 08 Tubi i shkarkimit të emergjencës
- 09 Mbulesa e filtrit
- 10 Pjesa e sipërme e punës
- 11 Spina elektrike
- 12 Zorra e shkarkimit
- 13 Këmbët e nivelimit



Çelësi anglez



Tapat e bulonave



Mbajtësja e zorrës



Zorra e ujit të ftohtë



Zorra e ujit të ngrohtë



Kutia e detergjentit lëng

Aksesorët (nuk ofrohen)

- Komplet i stivimit
 - SKK-DF (vetëm modelet WW**T5****, WW7*T****, WW8*T6****, WW8*T7****, WW9*T6****, WW9*T7****)
 - SK-DH (vetëm modelet WW1*T****, WW8GT6****, WW8*T6*6***, WW8*T7*6***, WW**T8****, WW**T9****, WW9*T6*6***)
 - Komplet i stivimit nevojitet për të stivuar tharësen mbi lavatriçe.

**SHËNIM**

- Çelësi anglez: Për të hequr bulonat e transportimit dhe për të niveluar lavatriçen.
- Tapat e bulonave: Për të mbuluar vrimat pasi të keni hequr bulonat e transportimit. Numri i përfshirë i tapave të bulonave (3 deri në 6) është në varësi të modelit.
- Mbjajtësja e zorrës: Për të varur zorrën e shkarkimit në tubin e shkarkimit ose në lavaman.
- Zorra e ujit të ftohtë/ngrohtë: Për të furnizuar lavatriçen me ujë. (Zorra e ujit të ngrohtë është vetëm për modelet që e kanë.)
- Kutia e detergjentit lëng: Futeni në ndarjen e detergjentit për të përdorur detergjentin lëng.

Informacioni i sigurisë

Simbole të rëndësishme sigurie

Çfarë nënkuptojnë ikonat dhe shenjat në këtë manual të përdoruesit:

**VINI RE**

Reziqet ose shprehitë e pasigurta të punës mund të shkaktojnë lëndime të rënda, vdekjen dhe/ose dëmtim të pronës.

**KUJDES**

Reziqet ose shprehitë e pasigurta të punës mund të shkaktojnë lëndime dhe/ose dëmtim të pronës.

**SHËNIM**

Tregon që ka rrezik lëndimi të personit ose dëmtimi të pronës.

Këto shenja paralajmëruese janë këtu për të parandaluar lëndimin tuaj dhe të tjerëve.

Ju lutemi, ndiqini ato me saktësi.

Pasi të keni lexuar këtë manual, ruajeni atë në një vend të sigurt për referencë të mëvonshme.

Lexoni të gjitha udhëzimet përpara se të përdorni pajisjen.

Ashtu si me çdo pajisje që përdor elektricitet dhe pjesë të lëvizshme, ekzistojnë rreziqe të mundshme. Për ta përdorur në mënyrë të sigurt këtë pajisje, njihuni me funksionimin e saj dhe bëni kujdes kur ta përdorni atë.

Masa paraprake të rëndësishme për sigurinë

**VINI RE**

Për të zvogëluar rrezikun e zjarrit, goditjeve elektrike ose lëndimit të personit kur përdorni pajisjen, ndiqni masat paraprake bazë, duke përfshirë sa më poshtë:

1. Kjo pajisje nuk duhet përdorur nga personat (duke përfshirë fëmijët) me aftësi të kufizuara fizike, ndjesore ose mendore ose mungesë përvojë dhe njohurish, nëse ata nuk janë nën mbikëqyrje direkte ose nuk janë udhëzuar për përdorimin e pajisjes nga një person që mban përgjegjësi për sigurinë e tyre.

2. **Për përdorim në Evropë:** Kjo pajisje mund të përdoret nga fëmijë të moshës 8 vjeç e lart dhe nga persona me aftësi të kufizuara fizike, ndjesore ose mendore ose mungesë përvoja dhe njohurish, nëse janë nën mbikëqyrje ose nëse janë udhëzuar për përdorimin e pajisjes në mënyrë të sigurt dhe që kuptojnë rreziqet e përfshira. Fëmijët nuk duhet të luajnë me pajisjen. Pastrimi dhe mirëmbajtja nga përdoruesi nuk duhet të kryhet nga fëmijët pa mbikëqyrje.
3. Fëmijët duhet të mbikëqyren për t'u siguruar që të mos luajnë me pajisjen.
4. **Për përdorim në Evropë:** Fëmijët nën 3 vjeç duhen mbajtur larg, përveç nëse janë nën mbikëqyrje të vazhdueshme.
5. Për të shmangur rreziqet, nëse dëmtohet kordoni elektrik, ai duhet të zëvendësohet nga prodhuesi, agjenti i tij i shërbimit ose një person me kualifikim të ngjashëm.
6. Duhet përdorur grupet e reja të tubave që vijnë me pajisjen dhe të mos ripërdoren grupet e vjetra të tubave.
7. Për pajisjet me fole ajrimi në bazament, sigurohuni që të mos bllokohen nga qilimat.
8. **KUJDES:** Për të shmangur rreziqet për shkak të ricaktimit të paqëllimshëm të nivelit maksimal termik, kjo pajisje nuk duhet të furnizohet me çelësa të jashtëm elektrikë, si p.sh. rele, dhe nuk duhet të lidhet me qark që ndizet e fiket rregullisht nga operatori elektrik.
9. Kjo pajisje është e destinuar vetëm për përdorim në ambiente shtëpie dhe jo si më poshtë:
 - zonat e personelit të kuzhinës në dyqane, zyra dhe ambiente të tjera pune;
 - shtëpi në ferma;

- nga klientë në hotele, motele apo ambiente të tjera banimi;
- ambiente me krevat dhe ngrënie mëngjesi; zona të përdorimit të përbashkët në pallate me apartamente, apo në lavanderi.

Paralajmërimet e rëndësishme të instalimit

VINI RE

Instalimi i kësaj pajisjeje duhet të kryhet nga një teknik i kualifikuar ose shoqëri shërbimi.

- Në rast të kundërt mund të shkaktojë goditje elektrike, zjarr, shpërthim, probleme me pajisjen ose lëndim.

Kjo pajisje është e rëndë, prandaj bëni kujdes kur ta ngrini atë.

Futeni fort kordonin elektrik në prizë në mur që pajtohet me specifikimet lokale elektrike. Përdorni prizën vetëm për këtë pajisje dhe mos përdorni kordon zgjatues.

- Përdorimi i një prize në mur së bashku me pajisje të tjera duke përdorur një zgjatues ose duke zgjatur kordonin elektrik mund të shkaktojë goditje elektrike ose zjarr.
- Sigurohuni që tensioni i korrentit, frekuenca dhe rryma të jenë të njëjta me ato të specifikimeve të produktit. Në rast të kundërt mund të shkaktojë goditje elektrike ose zjarr.

Hiqni të gjitha substancat e huaja si pluhur ose ujë nga terminalët e spinës së korrentit dhe pikave të kontaktit, duke përdorur rregullisht një leckë të thatë.

- Hiqni spinën e korrentit dhe pastrojeni me një leckë të thatë.
- Në rast të kundërt mund të shkaktojë goditje elektrike ose zjarr.

Futeni spinën e korrentit te priza në mur në mënyrë që kordoni të shtrihet përgjatë dyshemesë.

- Nëse e fusni spinën e korrentit në prizë në drejtimin e kundërt, telat elektrikë brenda kabllot mund të dëmtohen dhe kjo mund të shkaktojë goditje elektrike ose zjarr.

Mbajini të gjitha materialet e paketimit larg nga fëmijët sepse mund të jenë të rrezikshme.

- Nëse një fëmijë vendos një qese mbi kokën e tij, kjo mund të shkaktojë mbytje.

Kur pajisja, spina e korrentit ose kordoni elektrik dëmtohen, kontaktoni qendrën më të afërt të shërbimit.

Kjo pajisje duhet të tokëzohet siç duhet.

Mos e tokëzoni pajisjen me një tub gazi, tub plastik uji apo linjë telefoni.

- Kjo mund të shkaktojë goditje elektrike, zjarr, shpërthim ose probleme me pajisjen.
- Mos e futni kurrë kordonin elektrik në një prizë që nuk është e tokëzuar si duhet dhe sigurohuni që ajo të jetë në përputhje me rregulloret lokale dhe kombëtare.

Mos e instaloni këtë pajisje pranë një ngrohësi ose ndonjë materiali të ndezshëm.

Mos e instaloni këtë pajisje në një vendndodhje me lagështi, me vaj ose me pluhur ose në dritën e drejtpërdrejtë të diellit ose në ujë (pika shiu).

Mos e instaloni këtë pajisje në një vendndodhje me temperaturë të ulët.

- Ngrica mund t'i bëjë tubat të shpërthejnë.

Mos e instaloni këtë pajisje në një vend ku ka rrjedhje gazi.

- Kjo mund të shkaktojë goditje elektrike ose zjarr.

Mos përdorni një transformator elektrik.

- Kjo mund të shkaktojë goditje elektrike ose zjarr.

Mos përdorni spinë korrenti të dëmtuar, kordon elektrik të dëmtuar apo prizë muri të liru.

- Kjo mund të shkaktojë goditje elektrike ose zjarr.

Mos e tërhiqni dhe mos e përkulni shumë kordonin elektrik.

Mos e përdridhni dhe mos e lidhni kordonin elektrik.

Mos e varni kordonin elektrik mbi një objekt metalik, të vendosni një objekt të rëndë mbi kordonin elektrik, ta fusni kordonin elektrik mes objekteve ose ta shtyni atë në hapësirën pas pajisjes.

- Kjo mund të shkaktojë goditje elektrike ose zjarr.

Mos e tërhiqni kordonin elektrik kur hiqni spinën e korrentit.

- Hiqni spinën e korrentit duke e mbajtur spinën.
- Në rast të kundërt mund të shkaktojë goditje elektrike ose zjarr.

Kjo pajisje duhet të vendoset pranë një prize korrenti, rubinetëve të furnizimit me ujë dhe tubave të shkarkimit.

Nëse riparimi i produktit kryhet nga një ofrues shërbimi i paautorizuar, e riparoni vetë ose kur riparimi nuk është profesional, Samsung nuk mban përgjegjësi për asnjë dëmtim të produktit, lëndim apo problematikë tjetër të sigurisë së produktit të shkakuar nga çdo përpjekje për të riparuar produktin që nuk ndjek me kujdes këto udhëzime të riparimit dhe të mirëmbajtjes. Çdo dëmtim i produktit i shkakuar nga ndonjë përpjekje për të riparuar produktin nga ndonjë person tjetër përveç një ofruesi të shërbimit të autorizuar të Samsung nuk do të mbulohet nga garancia.

Kujdesi në lidhje me instalimin

KUJDES

Kjo pajisje duhet vendosur në një mënyrë të tillë që të jetë e arritshme nga spina e korrentit.

- Në rast të kundërt mund të shkaktojë goditje elektrike ose zjarr për shkak të rrjedhjes elektrike.

Instaloni pajisjen në një dysheme të sheshtë dhe të fortë që të mund të mbajë peshën e saj.

- Në rast të kundërt mund të shkaktojë dridhje anormale, lëvizje, zhurmë ose probleme me pajisjen.

Paralajmërimet e rëndësishme të përdorimit

VINI RE

Nëse pajisja përmbytet, ndërpritni menjëherë furnizimin me ujë dhe energji elektrike dhe kontaktoni qendrën më të afërt të shërbimit.

- Mos e prekni spinën e korrentit me duar të lagura.
- Në rast të kundërt mund të shkaktojë goditje elektrike.

Nëse pajisja bën zhurmë të çuditshme, lëshon erë djegieje ose tym, hiqni menjëherë spinën e korrentit dhe kontaktoni qendrën më të afërt të shërbimit.

- Në rast të kundërt mund të shkaktojë goditje elektrike ose zjarr.

Në rast rrjedhjeje gazi (si gaz propan, gaz LP etj.), ajrosni menjëherë pa e prekur spinën e korrentit. Mos e prekni pajisjen apo kordonin elektrik.

- Mos përdorni ventilator.
- Shkëndijat mund të shkaktojnë shpërthim ose zjarr.

Hiqni mbajtësen e derës së lavatriçes përpara se të hidhni pajisjen.

- Fëmijët mund të mbyten për shkak të asfiksimit nëse bllokohen brenda pajisjes.

Sigurohuni të hiqni paketimin (sfungjerin, bukëpeshkun) që është vendosur në fund të lavatriçes para se ta përdorni atë.

Mos lani artikuj që janë të ndotur me benzinë, vajguri, gazolinë, hollues boje, alkool ose substanca të tjera të djegshme ose shpërthyes.

- Kjo mund të shkaktojë goditje elektrike, zjarr ose shpërthim.

Mos e hapni me forcë derën e lavatriçes kur është në punë (larje me temperaturë të lartë/tharje/centrifugim).

- Uji që del nga lavatriçja mund të shkaktojë djegie ose mund ta bëjë dyshemënë të rrëshqitshme. Kjo mund të shkaktojë lëndim.
- Hapja e derës me forcë mund të shkaktojë dëmtim të pajisjes ose lëndim.

Mos e prekni spinën e korrentit me duar të lagura.

- Kjo mund të shkaktojë goditje elektrike.

Mos e fikni pajisjen duke hequr nga priza kordonin elektrik ndërsa një proces është në punë.

- Futja e kordonit elektrik përsëri në prizën në mur mund të shkaktojë shkëndijë dhe të çojë në goditje elektrike ose zjarr.

Mos i lini fëmijët që të ngjiten në ose mbi pajisje.

- Kjo mund të shkaktojë goditje elektrike, djegie ose lëndim.

Mos e fusni dorën ose një objekt metalik poshtë lavatriçes kur është në gjendje pune.

- Kjo mund të shkaktojë lëndim.

Mos e hiqni pajisjen nga priza duke e tërhequr nga kordoni elektrik. Kapeni fort spinën gjithmonë dhe tërhiqeni drejt nga priza.

- Dëmtimi i kordonit elektrik mund të shkaktojë qark të shkurtër, zjarr dhe/ose goditje elektrike.

Mos u përpiqni t'a riparoni, çmontoni ose modifikoni pajisjen vetë.

- Mos përdorni asnjë siguresë (si bakër, tel prej çeliku etj.) në vend të siguresës standarde.
- Kontaktoni qendrën më të afërt të shërbimit nëse duhet të riparoni ose të riinstaloni pajisjen.
- Në rast të kundërt mund të shkaktojë goditje elektrike, zjarr, probleme me pajisjen ose lëndim.

Nëse tubi i furnizimit me ujë lirohet nga rubineti i ujit dhe përmyt pajisjen, hiqni nga priza kordonin elektrik.

- Në rast të kundërt mund të shkaktojë goditje elektrike ose zjarr.

Hiqni nga priza kordonin elektrik kur pajisja nuk përdoret për periudha të gjata kohore ose gjatë një stuhie me bubullima ose vetëtima.

- Në rast të kundërt mund të shkaktojë goditje elektrike ose zjarr.

Nëse në pajisje hyn ndonjë substancë e huaj, hiqni nga proza kordonin elektrik dhe kontaktoni shërbimin më të afërt të klientit të "Samsung".

- Kjo mund të shkaktojë goditje elektrike ose zjarr.

Mos lejoni fëmijët (ose kafshët shtëpiake) që të luajnë brenda ose mbi lavatriçen tuaj. Dera e lavatriçes nuk hapet lehtë nga brenda dhe fëmijët mund të lëndohen rëndë nëse mbeten të bllokuar brenda.

Kujdesi gjatë përdorimit

KUJDES

Kur lavatriçja ndotet me substancë të huaj si detergjent, pislleqe, mbetje ushqimore etj., hiqni nga proza kordonin elektrik dhe pastrojeni lavatriçen duke përdorur një leckë të njomë dhe të butë.

- Në rast të kundërt mund të shkaktojë çngjyrosje, deformim, dëmtim ose ndryshk.

Xhami i përparmë mund të thyhet nga një përplasje e fortë. Bëni kujdes kur përdorni lavatriçen.

- Kur xhami thyhet, mund të shkaktojë lëndim.

Hapni rubinetin e ujit ngadalë pas një periudhe të gjatë të mospërdorimit, mosfunksionimit të furnizimit me ujë ose kur lidhni përsëri zorrën e furnizimit me ujë.

- Presioni i ajrit në tubin e furnizimit me ujë ose tubacionin e ujit mund të shkaktojë dëmtim të një pjese të produktit ose të rrjedhjes së ujit.

Nëse ka rrjedhje gjatë një procesi, kontrolloni nëse ka ndonjë problem me shkarkimin.

- Nëse lavatriçja përdoret kur përmytet për shkak të një problemi me shkarkimin, kjo mund të shkaktojë goditje elektrike ose zjarr.

Futini rrobat plotësisht në lavatriçe me qëllim që rrobat të mos kapen te dera.

- Nëse rrobat kapen te dera, kjo mund të shkaktojë dëmtim të rrobave ose të lavatriçes ose mund të ketë rrjedhje uji.

Mbylleni furnizimin me ujë kur lavatriçja nuk është në punë.

- Sigurohuni që vidhat te bashkuesi i tubit të furnizimit me ujë të jenë të shtrënguara siç duhet.

Sigurohuni që gomina dhe xhami i derës së përparme të mos ndoten me substanca të huaja (p.sh. mbetje, fije, flokë etj.).

- Nëse një substancë e huaj ngec në derë dhe dera nuk mbyllet plotësisht, ajo mund të shkaktojë rrjedhje uji.

Hapni rubinetin dhe kontrolloni nëse bashkuesi i tubit të furnizimit me ujë është shtrënguar fort dhe që nuk ka rrjedhje uji para se të përdorni këtë pajisje.

- Nëse vidhat ose bashkuesi i tubit të furnizimit me ujë janë të liruar, kjo mund të shkaktojë rrjedhje uji.

Pajisja që keni blerë është parashikuar vetëm për përdorim në shtëpi.

Përdorimi i pajisjes për qëllime biznesi cilësohet si keqpërdorim i pajisjes. Në këtë rast, pajisja nuk do të mbulohet nga garancia standarde që ofrohet nga Samsung dhe këtij të fundit nuk i atribuohet asnjë përgjegjësi për keqfunksionim ose dëmtime që shkaktohen nga një keqpërdorim i tillë.

Mos qëndroni mbi pajisje ose të vendosni objekte (si rroba, qirinj të ndezur, cigare të ndezura, enë, kimikate, objekte metalike etj.) mbi pajisjen.

- Kjo mund të shkaktojë goditje elektrike, zjarr, probleme me pajisjen ose lëndim.

Mos përhapni materiale të avullueshme si insekticide mbi sipërfaqen e pajisjes.

- Përveçse e dëmshme për njerëzit, kjo mund të shkaktojë goditje elektrike, zjarr ose probleme me pajisjen.

Mos vendosni pranë lavatriçes objekte që krijojnë fusha elektromagnetike.

- Kjo mund të shkaktojë lëndim për shkak të keqfunksionimit.

Uji që shkarkohet gjatë një larjeje në temperaturë të lartë ose cikli tharjeje është i nxehtë. Mos e prekni ujin.

- Kjo mund të shkaktojë djegie ose lëndim.

Koha e shkarkimi mund të ndryshojë në varësi të temperaturës së ujit. Nëse temperatura e ujit është tepër e lartë, procesi i shkarkimit fillon pasi të ftohet uji.

Mos i lani, shtrydhni ose thani ndenjëset që nuk fusin ujë, qilimat ose rrobat (*) nëse pajisja juaj nuk ka një cikël të veçantë për larjen e këtyre artikujve.

(*): Shtresat prej leshi, mbulesat e shiut, jelekët e peshkimit, pantallonat e skive, çantat e fjetjes, mbulesat e pelenave, kostumet sportive dhe mbulesat e biçikletave, motoçikletave, makinave, etj.

- Mos i lani qilimat e trashë ose të fortë edhe nëse kanë shenjë për larje në lavatriçe në etiketën e kujdesit. Kjo mund t'i shkaktojë lëndime ose të dëmtojë lavatriçen, muret, dyshemenë ose rrobat për shkak të dridhjeve jonormale.
- Mos i lani qilimat apo tapetat e dyerve që e kanë pjesën e poshtme prej gome. Pjesa e poshtme prej gome mund të shkëputet dhe të ngecë brenda në kazan duke shkaktuar keqfunksionim, si p.sh. probleme me shkarkimin.

Mos e përdorni lavatriçen kur kutia e detergjentit është hequr.

- Kjo mund të shkaktojë goditje elektrike ose lëndim për shkak të rrjedhjes së ujit.

Mos e prekni pjesën e brendshme të kazanit gjatë ose direkt mbas tharjes pasi është i nxehtë.

- Ky veprim mund të shkaktojë në djegie.

Xhami i derës nxehet gjatë procesit të larjes dhe të tharjes. Prandaj, mos e prekni xhamin e derës.

Gjithashtu, mos lejoni që fëmijët të luajnë rreth lavatriçes ose të prekin xhamin e derës.

- Ky veprim mund të shkaktojë në djegie.

Mos e fusni dorën nën sirtarin e detergjentit.

- Kjo mund të shkaktojë lëndim pasi dora juaj mund të kapet nga pajisja ku hidhet detergjenti.

Hiqni kutinë e detergjentit të lëngshëm (vetëm modelet përkatëse) kur përdorni detergjent pluhur.

- Nëse nuk e hiqni, uji mund të rrjedhë në pjesën e përparme të sirtarit të detergjentit.

Mos vendosni asnjë objekt (si këpucë, mbetje ushqimore, kafshë) përveç rrobave në lavatriçe.

- Kjo mund të shkaktojë dëmtim të lavatriçes ose lëndim dhe vdekje në rastin e kafshëve për shkak të dridhjeve anormale.

Mos i shtypni butonat duke përdorur objekte të mprehta si kunjat, thika, thonj etj.

- Kjo mund të shkaktojë goditje elektrike ose lëndim.

Mos i lani rrobat e ndotura me vajra, kremra ose locione që zakonisht gjenden në dyqane të përkujdesjes për lëkurën ose klinika të masazhit.

- Kjo mund të bëjë që gomina të deformohet ose të sjellë si rezultat rrjedhjen e ujit.

Mos lini objekte metalike si paramanë ose karfica flokësh, ose zbardhues në kazan për periudha të gjata kohore.

- Kjo mund të shkaktojë ndryshk në kazan.
- Nëse në sipërfaqen e kazanit fillon të shfaqet ndryshk, përdorni një agjent pastrues (neutral) në sipërfaqe dhe përdorni një sfungjër për ta pastruar atë. Mos përdorni kurrë furçë metalike.

Mos përdorni direkt detergjent pastrimi kimik dhe mos lani, shpëlani ose shtrydhni rrobat e ndotura nga detergjenti i pastrimit kimik.

- Kjo mund të shkaktojë djegie ose ndezje spontane për shkak të nxehtësisë së oksidimit të vajit.

Mos e përdorni ujin e pajisjeve të ftohjes/nxehjes së ujit.

- Kjo mund të shkaktojë probleme me lavatriçen.

Mos përdorni sapun natyral për larje duarsh në lavatriçe.

- Nëse ngurtësohet dhe grumbullohet brenda lavatriçes, mund të shkaktojë probleme me produktin, si çngjyrosje, ndryshk ose aroma të pakëndshme.

Vendosini çorapet dhe reçipetat në rrjetën e tyre të larjes dhe lajini ato me rrobat e tjera.

Mos lani rroba të mëdha në rrjetën e larjes, si p.sh. shtresa.

- Në rast të kundërt mund të shkaktojë lëndim për shkak të dridhjeve anormale.

Mos përdorni detergjent të ngurtësuar.

- Nëse ai grumbullohet brenda lavatriçes, mund të shkaktojë rrjedhje uji.

Sigurohuni se xhepat e të gjitha rrobave që do të lahen janë të zbrazët.

- Sendet e forta dhe të mprehta, si p.sh. monedhat, paramanat, gozhdët, vidhat ose gurët mund të shkaktojnë dëmtim të konsiderueshëm në pajisje.

Mos i lani rrobat me tokëza ose kopsa të mëdha, ose objekte të tjera të rënda metalike.

Ndajini rrobat sipas ngjyrave, bazuar në qëndrueshmërinë e ngjyrave, dhe zgjidhni ciklin, temperaturën e ujit dhe funksionet e rekomanduara shtesë.

- Kjo mund të shkaktojë çngjyrosje ose dëmtim të tekstilit.

Bëni kujdes që të mos kapni gishtat e fëmijëve kur mbyllni derën.

- Në rast të kundërt mund të lëndoheni.

Për të parandaluar aromën e pakëndshme dhe mykun, lëreni derën hapur pas një cikli larje për të lejuar që kazani të thahet.

Për të parandaluar krijimin e gëlqeres, lëreni sirtarin e detergjentit hapur pas një cikli larje që të thahet nga brenda.

Paralajmërimet të rëndësishme të pastrimit

VINI RE

Mos e pastroni pajisjen duke spërkatur direkt ujë në të.

Mos përdorni pastrues të fortë acid.

Mos përdorni gazolinë, hollues ose alkool për të pastruar pajisjen.

- Kjo mund të shkaktojë çngjyrosje, deformim, dëmtim, goditje elektrike ose zjarr.

Para pastrimit ose kryerjes së mirëmbajtjes, hiqeni pajisjen nga priza në mur.

- Në rast të kundërt mund të shkaktojë goditje elektrike ose zjarr.

Deklarata e konformitetit (vetëm për modelet me rrjet)

- Mund të gjeni informacionin e njoftimit me burim të hapur në manualin e përdorimit të regjistruar në faqen e internetit të "Samsung".

Udhëzime rreth eliminimit të pajisjeve elektrike/elektronike



Eliminimi i duhur i produktit (Eliminimi i pajisjeve elektrike/elektronike)

(Vlen për shtetet me sisteme të veçuara grumbullimi)

Kjo shenjë mbi produkt, aksesorë ose dokumentacion tregon se produkti dhe aksesorët e tij elektronikë (p.sh. karikuesi, kufjet, kabloja USB) nuk duhet të hidhen së bashku me mbetjet e tjera shtëpiake në fund të ciklit të tyre të punës. Për të shmangur dëmet e mundshme të mjedisit apo të shëndetit të njeriut nga eliminimi i pakontrolluar e mbetjeve, jeni të lutur t'i veçoni këta artikuj nga llojet e tjera të mbetjeve dhe t'i ricikloni në mënyrë të përgjegjshme për të nxitur ripërdorimin e qëndrueshëm të burimeve materiale.

Përdoruesit shtëpiake duhet të kontaktojnë ose shitësin ku kanë blerë këtë produkt ose zyrën e pushtetit të tyre vendor për hollësi se ku dhe si mund t'i dërgojnë këto pajisje për riciklim të sigurt mjedisor.

Përdoruesit e bizneseve duhet të kontaktojnë furnizuesin e tyre dhe të kontrollojnë kushtet e kontratës së blerjes. Ky produkt dhe aksesorët e tij elektronikë nuk duhen përzier me mbetjet të tjera tregtare për hedhje.



Për informacione lidhur me angazhimet mjedisore të Samsung dhe detyrimet rregullatore të produktit, p.sh. REACH, WEEE ose Bateritë, vizitoni faqen tonë të qëndrueshmërisë të disponueshme në adresën www.samsung.com.

Deklarata e konformitetit

Nëpërmjet këtij dokumenti, Samsung deklaron se kjo pajisje radio është në përputhje me kërkesat bazë të Direktivës 2014/53/BE dhe me kërkesat e tjera përkatëse statutorë në Mbretërinë e Bashkuar. Tekstin e plotë të deklaratës së konformitetit të BE-së dhe deklaratës së konformitetit të Mbretërisë së Bashkuar mund ta gjeni në adresën e mëposhtme të internetit: Deklarata zyrtare e konformitetit mund të gjendet në adresën <http://www.samsung.com>, shkoni te Mbështetja > Faqja Kryesore për Mbështetjen, dhe më pas klikoni emrin e modelit. Fuqia maksimale e transmetuesit Wi-Fi: 20 dBm në 2,412 GHz – 2,472 GHz



Ndezja e Wi-Fi (vetëm për modelet me rrjet)

Ndezja e Wi-Fi konsumon më shumë energji. Në një ambient ku një Wi-Fi ndizet shpesh, konsumi aktual i energjisë mund të jetë më i madh se vlerat në seksionin e fletës së specifikimeve.

1. Shtypni dhe mbajeni shtypur  për të ndezur lavatriçen.
2. Shtypni dhe mbajeni shtypur .
 - 2-1. Lavatriçja kalon në modalitetin AP dhe lidhet me telefonin tuaj inteligjent.
 - 2-2. Shtypni  për të autentikuar lavatriçen tuaj.
 - 2-3. Pasi procesi i autentikimit të ketë përfunduar, lavatriçja juaj është lidhur me sukses me aplikacionin.



SHËNIM

Shtypni dhe mbani shtypur  për 3 sekonda për të hyrë në menunë **Funksionet e Sistemit**, ndizni përzgjedhësin e Navigimit për të përzgjedhur Wi-Fi, dhe shtypni  për ta fikur atë.

Instalimi

Ndiqni me kujdes këto udhëzime për të siguruar instalimin e duhur të lavatriçes dhe për të shmangur aksidente gjatë larjes së rrobave.

Kërkesat për instalimin

Furnizimi me energji elektrike dhe tokëzimi

Përdorni qark të degëzuar individual specifik për lavatriçen.

Për të siguruar tokëzimin e duhur, lavatriçja vjen me kordon elektrik me spinë tredhëmbëshe tokëzimi për t'u përdorur në prizë të tokëzuar dhe të instaluar siç duhet.

Kontrolloni me elektricitin e kualifikuar ose ekspertin e shërbimit nëse nuk jeni të sigurt për tokëzimin.

Mos e modifikoni spinën e dhënë. Nëse nuk përputhet me prizën, telefonojni elektricitit të kualifikuar për të instaluar një prizë të përshtatshme.

VINI RE

- MOS përdorni zgjatues.
- Përdorni vetëm kordonin elektrik që vjen me lavatriçen.
- MOS e lidhni kurrë kabllon e tokëzimit te tubacionet plastike, linjat e gazit ose tubat e ujit të ngrohtë.
- Përçuesit e patokëzuar siç duhet mund të shkaktojnë goditje elektrike.

Furnizimi me ujë

Presioni i duhur i ujit për këtë lavatriçe është midis 50 kPa dhe 1000 kPa. Nëse presioni i ujit është më pak se 50 kPa, valvulat e ujit mund të mos mbyllen plotësisht, ose mund të duhet më shumë kohë për mbushjen e kazanit, duke shkaktuar fikjen e lavatriçes. Rubinetat e ujit duhet të jenë brenda 120 cm nga pjesa e prapme e lavatriçes në mënyrë që zorrët e dhëna të hyrjes së ujit të arrijnë lavatriçen.

Për të zvogëluar rrezikun e rrjedhjeve:

- Sigurohuni që rubinetat e ujit të arrihen lehtë.
- Mbyllini rubinetat kur lavatriçja nuk përdoret.
- Kontrolloni rregullisht për rrjedhje te rakorderët e zorrës së hyrjes së ujit.

KUJDES

Përpara përdorimit të lavatriçes për herë të parë, kontrolloni të gjitha lidhjet në valvulën e ujit dhe rubinetat për rrjedhje të mundshme.

Shkarkimi

Samsung rekomandon një tub vertikal me lartësi 60-90 cm. Zorra e shkarkimit duhet të lidhet nëpërmjet kapëses së zorrës tek tubi vertikal dhe ky duhet të mbulojë tërësisht zorrën e shkarkimit.



Nivelimi

Për funksionimin më të mirë, lavatriçja duhet të instalohet në një dysheme të qëndrueshme. Dyshemetë prej druri mund të duhet të përforcohen për të minimizuar dridhjet dhe/ose ngarkesa jo të ekuilibruara. Tapetat dhe sipërfaqet me pllaka të buta nuk u rezistojnë fort dridhjeve dhe mund të shkaktojnë lëvizje të lehtë të lavatriçes gjatë ciklit të shtrydhjes.



KUJDES

MOS e instaloni kurrë lavatriçen në një platformë ose strukturë me qëndrueshmëri të dobët.

Temperatura e ujit

Mos e instaloni lavatriçen në zona ku uji mund të ngrijë, pasi lavatriçja mban gjithnjë pak ujë në valvulat, pompat dhe/ose zorrët e ujit. Uji i ngrirë i mbetur në pjesët e lidhjeve mund të shkaktojë dëmtim të rripave, të pompës dhe të elementeve të tjera të lavatriçes.

Instalimi në mur

Largësia minimale për punë të qëndrueshme:

- Anët: 25 mm, Sipër: 25 mm, Pas: 50 mm, Përpara: 550 mm

Nëse lavatriçja dhe tharësja instalohen në të njëjtin vend, pjesa e përparme e instalimit në mur duhet të ketë hapje të papenguar të ajrit prej së paku 550 mm. Vetëm lavatriçja juaj nuk ka nevojë për një hapje të posaçme të ajrit.

Instalimi hap pas hapi

HAPI 1 Zgjidhni një vend

Kërkesat e vendit:

- Sipërfaqe e fortë, e niveluar, pa tapet ose qilima që mund të bllokojë ajrosjen
- Larg dritës së drejtpërdrejtë të diellit
- Hapësirë të mjaftueshme për ajrosje dhe kabllot
- Temperatura e ambientit është gjithnjë mbi pikën e ngrirjes (0 °C)
- Larg burimeve të nxehtësisë



SHËNIM

- Për të parandaluar dridhjet e tepërta gjatë funksionimit të lavatriçes, mbi të gjitha merrni në konsideratë qëndrueshmërinë.
- Instaloni lavatriçen në një dysheme të fortë dhe të niveluar.
- Mos e instaloni lavatriçen në dysheme të buta ose dysheme me qilima.
- Nëse e instaloni lavatriçen tuaj në dysheme prej druri, instaloni një panel druri rezistent ndaj ujit (min 1,18 in. / 30 mm të trashë) mbi dysheme. Gjithashtu, ju rekomandojmë që të instaloni lavatriçen në një cep të dyshemesë prej druri.



HAPI 2 Hiqni bulonat e transportimit

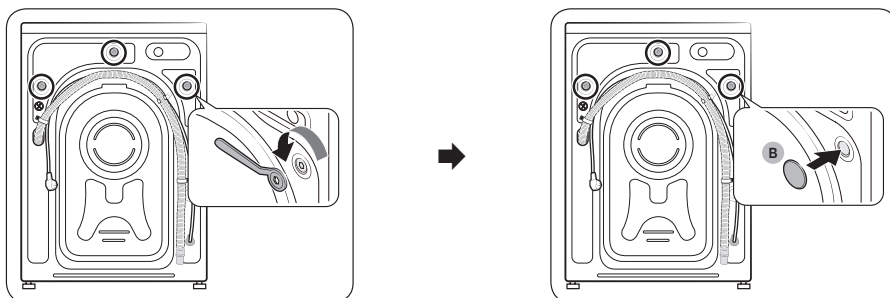

1. Shpaketojeni produktin dhe hiqni të gjitha bulonat e transportimit.
2. Futini tapat e bulonave (B) nëpër vrima (të shënuara me rrathë në figurë).

SHËNIM

Numri i bulonave të transportimit mund të ndryshojë në varësi të modelit.

VINI RE

- Për të shmangur lëndimet, mbuloni vrimat me tapat e bulonave pasi të keni hequr bulonat e transportimit. Mos e zhvendosni lavatriçen pa montuar bulonat e transportimit. Montoni bulonat e transportimit përpara se ta zhvendosni lavatriçen në një tjetër vend. Ruani bulonat e transportimit në një vend të sigurt për ti përdorur më vonë.
- Materialet e paketimit mund të jenë të rrezikshme për fëmijët. Hidhini të gjitha materialet e paketimit (qese plastike, polistireni, etj.) larg fëmijëve.

HAPI 3 Rregulloni këmbët e nivelimit

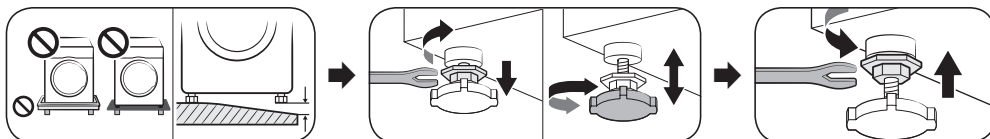

Rregulloni këmbët e nivelimit për të niveluar lavatriçen. Kur lavatriçja juaj është e niveluar, shtrëngoni dadot me çelës anglez.

KUJDES

Sigurohuni që të gjitha këmbët niveluese të jenë mbështetur në sipërfaqen e dyshemesë për të shmangur që lavatriçja të lëvizë ose të bëjë zhurmë për shkak të dridhjeve. Më pas, kontrolloni që lavatriçja të mos jetë duke u tundur. Nëse lavatriçja nuk po tundet, shtrëngoni dadot.

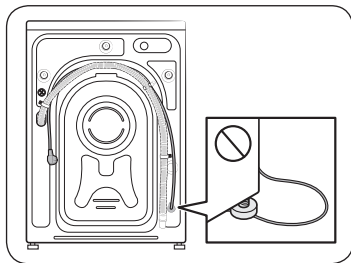

KUJDES

Kur të instaloni produktin, sigurohuni që këmbët e nivelimit të mos shtypin kordonin e energjisë.



HAPI 4 Lidhni zorrën e ujit

SHËNIM

Këto udhëzime janë për rubinetin e filetuar të ujit. Për udhëzime më të detajuara ose për udhëzime për lidhjen e zorrës së ujit me një rubinet uji të pafiletuar, ju lutemi vizitoni faqen e internetit në kapakun e këtij manuali dhe kontrolloni manualin në faqen e internetit.

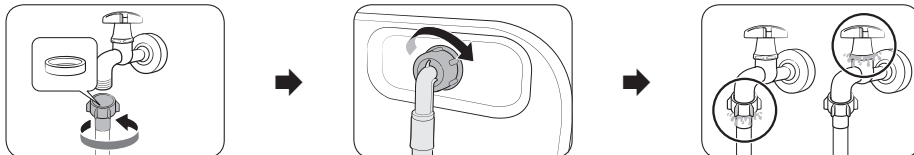

1. Lidhni zorrën e ujit me rubinetin e ujit dhe më pas rrotullojeni djathtas për ta shtrënguar.

KUJDES

Përpara se të lidhni zorrën e ujit, sigurohuni që të ketë një rondelë gome në lidhësin e zorrës. Mos e përdorni zorrën nëse nuk ka fare rondelë ose nëse ajo është e dëmtuar.

2. Lidhni skajin tjetër të zorrës së ujit me valvulën e hyrjes së ujit mbrapa makinës larëse, dhe rrotullojeni djathtas për ta shtrënguar.
3. Hapni ngadalë rubinetin e ujit dhe kontrolloni nëse ka rrjedhje rreth zonave të lidhjes. Nëse ka rrjedhje uji, përsëritni hapat 1 dhe 2.

VINI RE

Nëse ka rrjedhje uji, ndërpriteni funksionimin e lavatриçes dhe hiqeni nga priza. Pastaj, kontaktoni një qendër lokale shërbimi Samsung në rast se ka rrjedhje nga zorra e ujit, ose kontaktoni një teknik hidraulik në rast se ka rrjedhje nga rubineti i ujit. Përndryshe, mund të shkaktohet goditje elektrike.

KUJDES

Mos e tendosni me forcë zorrën e ujit. Nëse zorra është shumë e shkurtër, zëvendësojeni më një më të gjatë, të presionit të lartë.

HAPI 5 Vendosni zorrën e shkarkimit

Zorra e shkarkimit mund të vendoset në tri mënyra:

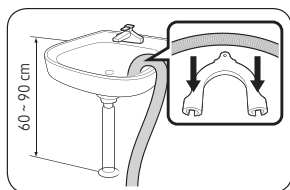

Mbi buzën e një lavamani

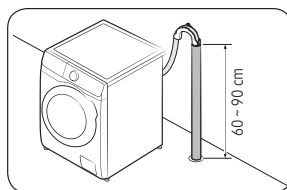

Në një tub shkarkimi

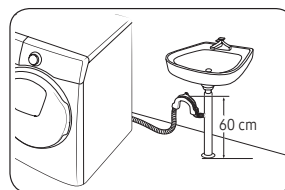

Në një degëzim të tubit të shkarkimit të lavamanit

KUJDES

Hiqni kapakun në degëzimin e tubit të shkarkimit përpara se të lidhni tubin e shkarkimit.





HAPI 6 Ndezja

Futni kordonin elektrik në prizë në mur të mbrojtur me siguresë ose automat. Më pas, shtypni dhe mbani shtypur  për 3 sekonda për të ndezur lavatriçen.

SHËNIM

- Përpara se të lani rrobat tuaja për herë të parë, duhet të kryeni një cikël të plotë larjeje pa artikuj në kazan.
- Nëse ekrani nuk përgjigjet ndaj futjes së komandave. Hiqni ngjitesën.

Kryeni kalibrimin

- Konfigurimi fillestar përfshin procesin e kalibrimit, i cili shfaqet pasi të keni përzgjedhur gjuhën. Ju duhet të kryeni kalibrimin përpara se të përdorni lavatriçen.
- Zbrazi kazanin dhe më pas shtypni  për të nisur kalibrimin.
- Kur kalibrimi të ketë përfunduar, energjia fiket dhe ndizet në mënyrë automatike.
- Nëse doni të kryeni përsëri kalibrimin, shtypni dhe mbani shtypur  për tu futur në funksionin e sistemit dhe zgjidhni Calibration (Kalibrimi).

Shpërndarja manuale

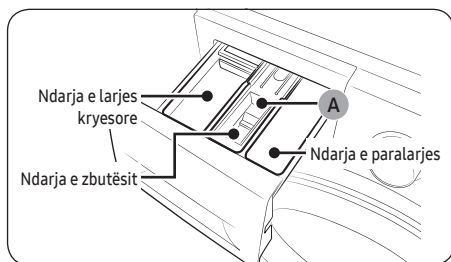

1. **Ndarja e paralarjes:** Shtoni detergjent për paralarje.
2. **Ndarja e larjes kryesore:** Shtoni detergjent për larje kryesore, zbutës uji, detergjent njomjeje, zbardhues dhe/ose pastrues njollash.
3. **Ndarja e zbutësit:** Fusni aditivë si p.sh. zbutës tekstilesh. Mos e tejkaloni vijën maksimale (A).

KUJDES

Lavatriçja ndalon së funksionuari nëse ju hapni sirtarin e detergjentit ndërkohë që kryhet furnizimi me ujë.

Veprimet

Për informacion të detajuar për përdorimin e lavatриçes, shihni manualin e dhënë një fletë. (Udhëzuesi i funksionimit të lavatриçes)

SHËNIM

Emrat e cikleve dhe funksioneve që shfaqen në këtë manual mund të ndryshojnë nga produkti juaj.

Cikli dhe lista e opsioneve

Cikli

Eco 40-60	Cotton (Pambuk)	AI Wash (Larje AI)	15' Quick Wash (Larje e shpejtë 15')
Super Speed (Super shpejtësi)	Intense Cold (Larje intensive me ujë të ftohtë)	Wool (Të leshta)	Bedding (Mbulesa)
Outdoor (Jashtë)	Shirts (Këmisha)	Towels (Peshqirë)	Hygiene Steam (Avulli i higjienës)
Baby Care (Kujdesi për foshnjën)	Rinse+Spin (Shpërlarje+Shtrydhje)	Drain/Spin (Shkarkim/Shtrydhje)	Drum Clean+ (Pastrim kazanit+)
Drum Clean (Pastrim kazanit)	Cloudy Day (Ditë me re)	Activewear (Veshje shumë të përdorshme)	Colours (Ngjyrat)
Synthetics (Sintetike)	Delicates (Delikate)	Denim (Xhinse)	Silent Wash (Larje pa zhurmë)
Mixed Load (Ngarkesë e përzierë)			

- Drum Clean+ (Pastrim kazanit+)/Drum Clean (Pastrim kazanit)

Mos përdorni substanca pastrimi për larjen e kazanit. Mbetjet kimike në kazan mund të shkaktojnë dëmtime të rrobave ose të kazanit të lavatриçes.

- Drum Clean+ (Pastrim kazanit+): Vetëm modelet WW**T9****, WW**T8****, WW**T7****, WW**T6****
- Drum Clean (Pastrim kazanit): Vetëm modelet WW**T5****

- Super Speed (Super shpejtësi): Vetëm modelet WW**T9****, WW**T8****, WW**T7****, WW**T6****
- Mixed Load (Ngarkesë e përzierë): Vetëm modelet WW**T5****
- AI Wash (Larje AI): Vetëm modelet WW**T98****, WW**T93****

SHËNIM

Koha reale e larjes mund të ndryshojë nga koha e përlllogaritur fillimisht, e cila shfaqet në panelin e kontrollit pas zgjedhjes së ciklit.

Funksione shtesë

Shtypni  për të zgjedhur opsionet e mëposhtme.

Quick Drive (Informacion i shpejtë)	Prewash (Paralarje)	Intensive	Bubble Soak (Lagje me flluska)
My Cycles (Ciklet e mia)	Delay End (Përfundim i vonuar)	Child lock (Bllokimi për fëmijët)	

- Child lock (Bllokimi për fëmijët): Shtypni O për të bllokuar të gjithë butonat përveç butonit .
- Quick Drive (Informacion i shpejtë): Vetëm modelet WW**T8****, WW**T7****

- **Delay End (Përfundim i vonuar):** Mund ta caktoni lavatriçen për ta përfunduar larjen automatikisht në një moment të mëvonshëm, duke zgjedhur një shtyrje nga 1 deri në 24 orë (me rritje prej 1 ore). Ora në ekran tregon kohën kur do të përfundojë larja.

Funksionet e sistemit

Shtypni dhe mbani shtypur  për 3 sekonda për të hyrë në menunë e funksioneve të sistemit për të ndryshuar opsionet e mëposhtme.



AI Pattern (Mënyra AI)	Alarm (Alarmi)	Calibration (Kalibrim)	Wi-Fi
Language (Gjuha)	Factory Reset (Rivendosja sipas fabrikës)		

- **Alarm (Alarmi):** Mund ta ndizni ose ta fikni melodinë e përfundimit të ciklit. Megjithatë, tingujt e tjerë qëndrojnë aktivë.
- **Smart Control (Komandim inteligjent):** Ndizni Komandimin inteligjent për të aktivizuar kontrollin e pajisjes suaj.

AddWash (vetëm modelet që e kanë)

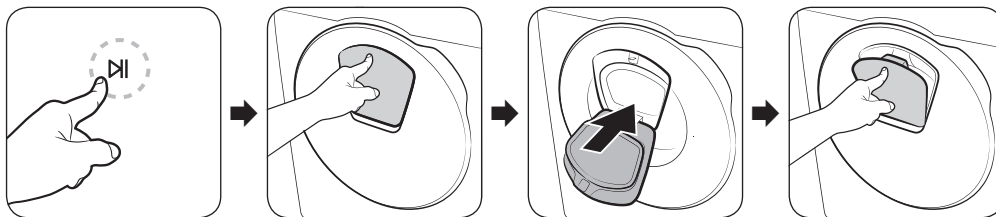
Për të shtuar rroba pasi të ketë nisur larja, përdorni derën e "AddWash".



1. Shtypni  për të fikur ciklin e larjes.
2. Shtypni pjesën e sipërme të derës së "AddWash" për të zhblokuar derën. Dera do të futet pak brenda kur ta shtypni dhe më pas do të hapet.
3. Hapeni plotësisht derën e "AddWash" dhe më pas fusni rrobat shtesë në kazan përmes derës së "AddWash".
4. Ngrini derën e "AddWash" në vendin e vet dhe më pas mbylleni derën duke shtypur pjesën e sipërme deri sa të dëgjoni një klik. Më pas, shtypni  përsëri për të vazhduar ciklin e larjes.

SHËNIM

Uji brenda kazanit nuk do të pikojë nëse dera "AddWash" mbyllet siç duhet. Mund të krijohen bula uji rreth derës së "AddWash", por nuk do të pikojë ujë nga brenda kazanit. Kjo është normale.

Dera e "AddWash", nuk hapet dhe shfaqet mesazhi "AddWash door is open,, (Dera e AddWash është e hapur).

Ky mesazh shfaqet nëse ju përpiqeni të hapni derën e "AddWash" ndërkohë që lavatriçja është në punë. Lavatriçja e dikton kur dera e "AddWash" është pak hapur dhe ndalon së punuari për arsye sigurie.

Nëse ndodh kjo, mbyllni derën e "AddWash" dhe më pas shtypni  për të rinisur punën.

Pse nuk e hap dot derën e "AddWash"?

Derën e "AddWash" nuk e hapni dot:

- Kur temperatura e brendshme është mbi 50 °C.
- Gjatë ciklit të pastrimit të kazanit si p.sh. Drum Clean+ (Pastrim kazan+). Këto cikle nuk kanë rroba brenda kazanit.

KUJDES

Mos u përpiqni të hapni derën e "AddWash" ndërsa po kryhet procesi i tharjes ose zierjes. Nga kjo mund të rrjedhë avull i nxehtë.



SmartThings

Lidhja Wi-Fi

Në telefonin tuaj inteligjent ose në tablet, shkoni te **Settings (Cilësimet)** dhe aktivizoni lidhjen me valë dhe zgjidhni një AP (Pikë Akses).

- Pajisja mbështet protokollat e Wi-Fi 2,4 GHz.

Shkarkimi

Në një aplikacion të tregut (Google Play Store, Apple App Store, Samsung Galaxy Apps), gjeni aplikacionin SmartThings me termin e kërkimit “SmartThings”. Shkarkoni dhe instaloni aplikacionin në pajisjen tuaj.



SHËNIM

Aplikacioni mund të ndryshojë pa njoftim për një performancë më të mirë.

Hyni

Së pari duhet të regjistroheni në SmartThings me llogarinë tuaj të Samsung. Për të krijuar një llogari të re Samsung, ndiqni udhëzimet në aplikacion. Nuk ka nevojë për një aplikacion të veçantë për të krijuar llogarinë tuaj.



SHËNIM

Nëse keni një llogari Samsung, përdorni atë llogari për të hyrë. Një përdorues i regjistruar i telefonave inteligjent apo tableteve Samsung do të hyjë në mënyrë automatike.

Për të regjistruar pajisjen tuaj në SmartThings

1. Sigurohuni që telefoni juaj inteligjent të jetë i lidhur me një rrjet me valë. Nëse jo, shkoni te **Settings (Cilësimet)** dhe aktivizoni lidhjen me valë dhe zgjidhni një AP (Pikë Akses).
2. Hapni **SmartThings** në telefonin tuaj inteligjent ose në tabletë.
3. Nëse shfaqet një mesazh “A new device is found. (U gjet një pajisje e re.)”, përzgjidhni **Add (Shto)**.
4. Nëse nuk shfaqet asnjë mesazh, zgjidhni + dhe përzgjidhni pajisjen tuaj në listën e pajisjeve të disponueshme. Nëse pajisja juaj nuk është në listë, zgjidhni **Device Type (Lloji i pajisjes)** > **Specific Device Model (Modeli Specifik i Pajisjes)**, dhe më pas shtoni manualisht pajisjen tuaj.
5. Regjistroni pajisjen tuaj në aplikacionin SmartThings si më poshtë.
 - a. Shtoni pajisjen tuaj në SmartThings. Sigurohuni që pajisja juaj të jetë e lidhur me SmartThings.
 - b. Kur regjistrimi të ketë përfunduar, pajisja juaj shfaqet në telefonin inteligjent ose në tablet.

Komandim inteligjent

Pasi ta keni lidhur produktin tuaj me SmartThings, pajisjen tuaj mund ta kontrolloni në distancë.

Pasi të keni ngarkuar rrobat dhe të keni mbyllur derën. Shtypni **Smart Control (Komandim inteligjent)** dhe kontrolloni sipas dëshirës lavatriçen tuaj, duke shtuar ciklet e shpëlarjes, shtrydhjes ose të tharjes duke përdorur aplikacionin SmartThings.



Mirëmbajtja

Për udhëzime për pastrimin e lavatriçes, ju lutemi vizitoni faqen e internetit në kapakun e këtij manuali dhe kontrolloni manualin në faqen e internetit.

Pastrimi

Shkarkimi i emergjencës

Në rast se ikin dritat, shkarkoni ujin brenda kazanit përpara se të hiqni rrobat.

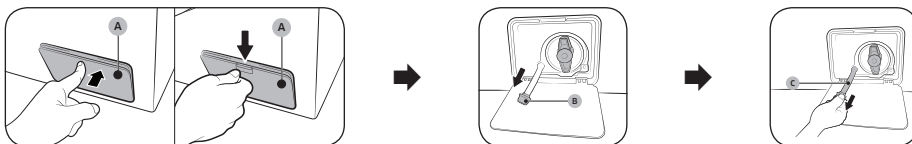

1. Fikeni dhe hiqeni nga priza lavatriçen.
2. Hapni kapakun e filtrit (A).
 - MËNYRA 1: Shtypni lehtë sipërfaqen e sipërme të kapakut të filtrit (A) për ta hapur.
 - MËNYRA 2: Shtyni poshtë shulin e kapakut të filtrit (A) për ta hapur.
3. Vendosni një legen bosh, madhësie të mjaftueshme, përreth kapakut dhe tendoseni gypin e shkarkimit të emergjencës në legen ndërsa mbani tapën e gypit (B).
4. Hapni tapën e tubit dhe lëreni ujin në tubin e shkarkimit të emergjencës (C) të rrjedhë drejt legenit.
5. Pasi të mbaroni, mbylleni tapën e tubit dhe rifuteni tubin. Në vijim, mbyllni kapakun e filtrit.

SHËNIM

Përdorni legen me madhësi të mjaftueshme, pasi uji në kazan mund të jetë më shumë seç pritet.

Filtri i papastërtive

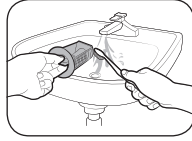

1. Fikeni lavatriçen dhe hiqeni nga priza.
2. Shkarkojeni ujin e mbetur brenda kazanit. (Për detaje, referojuni seksionit të Shkarkimi i emergjencës.)
3. Hapni kapakun e filtrit.
 - MËNYRA 1: Shtyni lehtë sipërfaqen e sipërme të kapakut të filtrit për ta hapur.
 - MËNYRA 2: Shtyni poshtë shulin e kapakut të filtrit për ta hapur.
4. Rrotullojeni kokën e filtrit të papastërtive për majtas dhe shkarkoni ujin e mbetur.
5. Pastrojeni filtrin e papastërtive me një furçë të butë. Sigurohuni që helika e pompës së shkarkimit brenda filtrit të mos jetë e bllokuar.
6. Rivendoseni filtrin e papastërtive dhe rrotullojeni kokën e filtrit për djathtas.

Dera e "AddWash,, (vetëm modelet përkatëse)

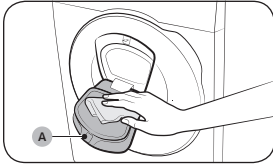

1. Hapni derën e "AddWash".
2. Përdorni një copë të lagur për të pastruar derën e "AddWash".
 - Mos përdorni agjentë pastrimi. Mund të shkaktojnë çngjyrosje.
 - Bëni kujdes kur të pastroni gominën dhe mekanizmin e kyçjes (A).
 - Pastrojini rregullisht pluhurat nga zona e derës.
3. Fshijeni dhe më pas derën e "AddWash" derisa të dëgjoni një tingull kërcitës.

Zgjidhja e problemeve

Nëse ka ndonjë problem, kontrolloni mesazhin informues në ekranin LCD dhe ndiqni udhëzimet në ekran.
Nëse problemi vazhdon, ju lutemi kontaktoni qendrën e shërbimit.

Pikat e kontrollit

Nëse keni probleme me makinën larëse, kontrolloni së pari tabelën më poshtë dhe provoni sugjerimet e atyshme.

Problemi	Veprimi
Nuk ndizet.	<ul style="list-style-type: none">• Sigurohuni që lavatriçja të jetë vendosur në prizë.• Sigurohuni që dera të jetë mbyllur siç duhet.• Sigurohuni që janë hapur rubinetat e ujit.• Shtypni ▷ për të ndezur lavatriçen.• Sigurohuni të mos jetë aktivizuar Child Lock (Blokimi për fëmijët).• Përpara se lavatriçja të fillojë të mbushet, do të bëjë disa zhurma kërcitëse për të kontrolluar kyçjen e derës si dhe një shkarkim të shpejtë.• Kontrolloni siguresën ose ngrini automatën.• Kontrolloni nëse korrenti vjen në rregull.• Diktohet tension i ulët.<ul style="list-style-type: none">- Kontrolloni nëse kordoni elektrik është lidhur.• Sigurohuni që të mos kenë mbetur rroba në derë.• Mesazhi "AddWash door is open", (Dera e AddWash është e hapur) shfaqet kur hapni derën e "AddWash", pa prekur ▷ . Në këtë rast, ndiqni një nga hapat më poshtë:<ul style="list-style-type: none">- Shtypni derën e "AddWash" për ta mbyllur mirë. Më pas, shtypni ▷ dhe provojeni përsëri.- Për të shtuar rroba, hapni derën e "AddWash" dhe fusni rrobat. Mbyllni plotësisht derën e "AddWash". Më pas, shtypni ▷ për të rinisur përdorimin.
Uji nuk vjen mjaftueshëm ose nuk vjen fare.	<ul style="list-style-type: none">• Hapeni rubinetin e ujit deri në fund.• Sigurohuni që dera të jetë mbyllur siç duhet.• Sigurohuni se tubi i furnizimit me ujë të mos ketë ngrirë.• Sigurohuni se tubi i furnizimit me ujë të mos jetë spërdredhur apo bllokuar.• Sigurohuni që të ketë presion të mjaftueshëm uji.• Sigurohuni që rubinetat e ujit të ftohtë dhe të ngrohtë të jenë lidhur mirë.• Pastroni filtrin rrjetë pasi mund të jetë bllokuar.
Pas një cikli, në sirtarin e detergjentit mbetet ende detergjent.	<ul style="list-style-type: none">• Sigurohuni që lavatriçja të jetë duke punuar me presion të mjaftueshëm uji.• Sigurohuni që detergjenti të jetë hedhur në mes të sirtarit të detergjentit.• Sigurohuni që të jetë vendosur mirë tapa e shpëlarjes.• Nëse përdorni detergjent pluhur, sigurohuni që zgjedhësi i detergjentit të jetë në pozicionin lart.• Hiqni tapën e shpëlarjes dhe pastroni sirtarin e detergjentit.

Zgjidhja e problemeve



Problemi	Veprimi
Ka dridhje të tepruara ose bën zhurmë.	<ul style="list-style-type: none"> • Sigurohuni që lavatriçja të jetë instaluar në dysHEME të niveluar dhe të qëndrueshme, që nuk rrëshqet. Nëse dysHEMEJA nuk është e niveluar, përdorni këmbët e nivelimit për të rregulluar lartësinë e lavatriçes. • Sigurohuni që të jenë hequr bulonat e transportimit. • Sigurohuni që lavatriçja të mos prekë me objekte të tjera. • Sigurohuni që ngarkesa e rrobave të jetë e ekuilibruar. • Motori mund të shkaktojë zhurmë gjatë punës së tij normale. • Rrobat e sipërme ose të dekoruara me metale mund të bëjnë zhurmë gjatë larjes. Kjo është normale. • Objektet metalike, si monedhat, mund të bëjnë zhurmë. Pas larjes, hiqini këto objekte nga kazanin ose kutia filtrit. • Rivendosni ngarkesën. Nëse vetëm njëra nga rrobat ka nevojë për larje, si p.sh rroba banje ose një palë pantallona xhins, rezultati përfundimtar i shtrydhjes mund të jetë i pakënaqshëm dhe në ekran shfaqet një mesazh kontrolli "Ub".
Nuk shkarkon dhe/ose shtrydh.	<ul style="list-style-type: none"> • Sigurohuni që zorra e shkarkimit të jetë e drejtë gjatë gjithë rrugës deri te sistemi i shkarkimit. Nëse shihni pengesa në shkarkim, telefononi shërbimin. • Sigurohuni që filtri i papastërtive të mos jetë i bllokuar. • Mbyllni derën dhe shtypni ▷ . Për sigurinë tuaj, lavatriçja nuk rrotullohet dhe as shtrydh nëse dera është e hapur. • Sigurohuni që zorra e shkarkimit të mos jetë e ngrirë ose e bllokuar. • Sigurohuni që zorra e shkarkimit të jetë lidhur me sistemin e shkarkimit dhe të mos jetë e bllokuar. • Nëse lavatriçja nuk merr energji të mjaftueshme, për njëfarë kohe lavatriçja nuk do të shkarkojë dhe as nuk do të shtrydhë. Sapo të rimarrë energji të mjaftueshme, lavatriçja do të vijojë punën si normalisht. • Sigurohuni që zorra e shkarkimit të jetë vendosur në rregull, në varësi të llojit të lidhjes. • Pastroni filtrin e papastërtive, pasi mund të jetë bllokuar.
Dera nuk hapet.	<ul style="list-style-type: none"> • Shtypni ▷ për të fikur lavatriçen. • Mund të duhen disa çaste derisa të lirohet mekanizmi i kyçjes së derës. • Dera nuk do të hapet deri në 3 minuta pasi lavatriçja të ketë ndaluar ose të jetë fikur energjia. • Sigurohuni që i gjithë uji në kazan të jetë shkarkuar. • Dera mund të mos hapet nëse mbetet ujë në kazan. Shkarkoni kazanin dhe hapeni derën manualisht. • Sigurohuni që drita e mbylljes së derës të jetë e fikur. Llamba e kyçjes së derës fiket pasi lavatriçja të jetë shkarkuar.
Shkumë e tepërt.	<ul style="list-style-type: none"> • Sigurohuni që të përdorni detergjentet e rekomanduar sipas rastit. • Përdorni detergjent të efikasitetit të lartë (HE) për të shmangur shkumën e tepërt. • Reduktoni sasinë e detergjentit për ujë të butë, ngarkesa të vogla ose rroba me ndotje të ulët. • Nuk rekomandohen detergjent jo të efikasitetit të lartë.





Problemi	Veprimi
Nuk mund t'i shtohet detergjent shtesë.	<ul style="list-style-type: none"> Sigurohuni që sasia e detergjentit dhe e zbutësit të tekstileve të mos ketë kaluar kufirin.
Ndalon.	<ul style="list-style-type: none"> Sigurohuni që kordoni elektrik të jetë futur në prizë funksionale. Kontrolloni siguresën ose ngrini automatën. Mbyllni derën dhe shtypni  për të nisur lavatriçen. Për sigurinë tuaj, lavatriçja nuk rrotullohet dhe as shtrydh nëse dera është e hapur. Përpara se lavatriçja të fillojë të mbushet, do të bëjë disa zhurma kërcitëse për të kontrolluar kyçjen e derës si dhe një shkarkim të shpejtë. Mund të ketë një ndërprerje ose periudhë njomjeje në cikël. Prisni për pak dhe lavatriçja mund të rinisë. Sigurohuni që filtri rrjetë i zorrës së furnizimit me ujë të mos jetë bllokuar te rubinetat e ujit. Pastrojeni herë pas here filtrin rrjetë. Nëse lavatriçja nuk merr energji të mjaftueshme, për njëfarë kohe lavatriçja nuk do të shkarkojë dhe as nuk do të shtrydhë. Sapo të rimarrë energji të mjaftueshme, lavatriçja do të vijojë punën si normalisht.
Mbushet me ujë në temperaturën e gabuar.	<ul style="list-style-type: none"> Hapni të dy rubinetat deri në fund. Sigurohuni që keni zgjedhur saktë temperaturën. Sigurohuni që zorrët janë lidhur me rubinetat e duhur. Shkarkon ujë e linjave. Sigurohuni që ngrohësi i ujit të jetë caktuar për të nxjerrë ujë të ngrohtë prej së paku 49 °C në rubinet. Gjithashtu, kontrolloni kapacitetin e ngrohësit të ujit dhe shpejtësinë e rikuperimit. Shkëputni zorrët dhe pastroni filtrin rrjetë. Filtri rrjetë mund të jetë bllokuar. Ndërkohë që lavatriçja mbushet, temperatura e ujit mund të ndryshojë pasi funksioni i komandimit automatik të temperaturës kontrollon temperaturën e ujit në hyrje. Kjo është normale. Ndërkohë që lavatriçja mbushet, mund të vini re se në shpërndarëse shkon vetëm ujë i ngrohtë dhe/ose vetëm ujë i ftohtë, kur janë zgjedhur temperatura të ftohta ose të ngrohta. Kjo është sjellje normale e funksionit të komandimit automatik të temperaturës teksa lavatriçja përcakton temperaturën e ujit.
Ngarkesa del e lagur në fund të një cikli.	<ul style="list-style-type: none"> Përdorni shpejtësitë "E lartë" ose "Ekstra e lartë" të shtrydhjes. Përdorni detergjent të efikasitetit të lartë (HE) për të reduktuar shkumën e tepërt. Ngarkesa është shumë e vogël. Ngarkesat e vogla (një ose dy artikuj) mund të zhbalancohen dhe të mos shtrydhen plotësisht. Sigurohuni që zorra e shkarkimit të mos jetë spërdredhur apo bllokuar.
Pikon ujë.	<ul style="list-style-type: none"> Sigurohuni që dera të jetë mbyllur siç duhet. Sigurohuni që të gjitha zorrët të jenë lidhur mirë. Sigurohuni që skaji i zorrës së shkarkimit të jetë futur dhe siguruar mirë në sistemin e shkarkimit. Mos mbingarkoni. Përdorni detergjent të efikasitetit të lartë (HE) për të shmangur shkumën e tepërt. Kontrolloni zorrën e shkarkimit. <ul style="list-style-type: none"> Sigurohuni që fundi i zorrës së shkarkimit të mos jetë vendosur në dysheme. Sigurohuni që zorra e shkarkimit të mos jetë bllokuar.

Zgjidhja e problemeve



Problemi	Veprimi
Ka aroma të pakëndshme.	<ul style="list-style-type: none"> Shkuma e tepërt mblidhet në fund dhe mund të shkaktojë aroma të pakëndshme. Kryeni ciklet e spastrimit për ta higjienizuar herë pas here lavatriçen. Pastroni gominën e derës (diafragma). Thajeni pjesën e brendshme të lavatriçes pas përfundimit të një cikli.
Nuk duken flluska (vetëm modelet Bubble).	<ul style="list-style-type: none"> Mund të mos shihni flluska nëse ka shumë rroba në kazan. Rrobat me nivel të lartë ndotje mund të mos krijojnë flluska.
Mund ta hap derën e "AddWash" në çdo kohë?	<ul style="list-style-type: none"> Dera e "AddWash" mund të hapet vetëm kur  shfaqet treguesi. Por, nuk do të hapet në rastet e mëposhtme: <ul style="list-style-type: none"> Kur po kryhet procesi i zierjes ose i tharjes dhe temperatura e brendshme është shumë e lartë Nëse e caktoni Child Lock (Bllokimi për fëmijët) për arsye sigurie Kur është në punë cikli i larjes me kazan ose i tharjes me kazan që nuk përfshin rroba shtesë.
Një mesazh shfaqet në ekran për të paralajmëruar që shpërndarësi është i hapur.	<ul style="list-style-type: none"> Kontrolloni nëse sirtari i detergjentit është mbyllur mirë. <ul style="list-style-type: none"> Hapni sirtarin e detergjentit dhe mbylleni sërish. Sigurohuni që të jetë mbyllur mirë.
Koha e larjes është zgjatur	<ul style="list-style-type: none"> Koha reale e larjes mund të ndryshojë nga koha e përlogaritur fillimisht, e cila shfaqet në panelin e kontrollit pas zgjedhjes së ciklit.

- Nëse problemi vazhdon, kontaktoni një qendër shërbimi. Numri i qendrës së shërbimit ndodhet në etiketën bashkëngjitur produktit.
- "Samsung, nuk mban përgjegjësi për asnjë dëmtim të produktit, lëndim apo ndonjë problem tjetër të sigurisë së produktit të shkaktuar nga një riparim që bie ndesh me udhëzimet e ofruara në këtë udhëzues riparimi. Gjithashtu, çdo dëmtim i produktit i shkaktuar nga një përpjekje për riparim (nga një person tjetër i ndryshëm nga ofruesi i shërbimit i certifikuar nga "Samsung,") nuk do të mbulohet nga garancia.

KUIJDES

Shkrirja e lavatriçes suaj

Lavatriçja mund të ngrijë nëse temperatura bie nën 0 °C.

- Fikeni lavatriçen dhe hiqeni nga priza.
- Hidhni ujë të ngrohtë mbi rubinetin e ujit për të liruuar zorrën e ujit.
- Shkëputni zorrën e ujit dhe futeni në ujë të ngrohtë.
- Hidhni ujë të ngrohtë në kazan dhe lëreni për rreth 10 minuta.
- Rilidhni zorrën e ujit te rubineti i ujit.

Specifikimet

Mbrojtja e mjedisit

- Kjo pajisje është prodhuar nga materiale të riciklueshme. Nëse vendosni ta eliminoni këtë pajisje, ju lutemi respektoni rregulloret vendase të eliminimit të mbetjeve. Priteni kordonin elektrik në mënyrë që priza të mos lidhet me një burim energjie. Hiqeni derën në mënyrë që kafshët dhe fëmijët e vegjël të mos mbeten të bllokuar brenda pajisjes.
- Mos tejkaloni sasi të detergjentit të rekomanduara në udhëzimet e prodhuesit të detergjentit.
- Përdorni produkte për heqjen e njollave dhe zbardhës përpara ciklit të larjes vetëm kur është e domosdoshme.
- Kurseni ujin dhe energjinë elektrike duke larë vetëm ngarkesa të plota (sasia e saktë varet nga cikli i përdorur).

Konsumi i energjisë në modalitet pritjeje

Konsumi i energjisë	Modaliteti fikur	0,50 W
	Modaliteti në pritje në rrjet	2,00 W
	Modaliteti me kohë në pritje në rrjet (WI-FI)	10 min

Faqja e specifikimeve

"*" Yjet shënojnë model të ndryshueshëm dhe mund të ndryshojnë (0-9) ose (A-Z).

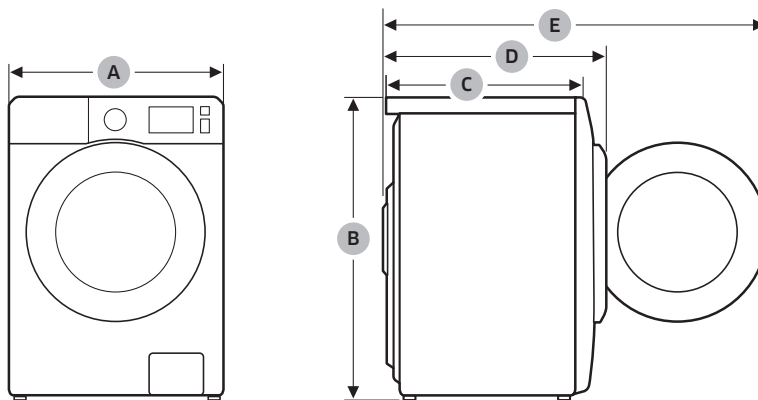

Lloji		Lavatriçe me ngarkim nga përpara	
Emri i modelit		WW9*T*****(*)	
Përmasat	A (Gjerësia)	600 mm	
	B (Lartësia)	850 mm	
	C (Thellësia)	550 mm	
	D	635 mm	
	E	1072 mm	
Presioni i ujit		50-1000 kPa	
Pesha neto		67,0 kg (WW**T*8****(*), WW**T*5****(*), WW**T*3****(*)) 65,0 kg (WW**T*0****(*))	
Kapaciteti maksimal i ngarkesës	Larja dhe centrifugimi	9,0 kg	
Konsumi i energjisë	Larja dhe nxehta	AC 220-240 V / 50 Hz	1900-2300 W
Rrotullimet e centrifugës		1400 rpm	

Lloji		Lavatriçe me ngarkim nga përpara	
Emri i modelit		WW8*T**4***(*)	WW8*T**2***(*)
Përmasat	A (Gjerësia)	600 mm	
	B (Lartësia)	850 mm	
	C (Thellësia)	550 mm	
	D	635 mm	
	E	1072 mm	
Presioni i ujit		50-1000 kPa	
Pesha neto		67,0 kg (WW**T*8***(*), WW**T*5***(*), WW**T*3***(*)) 65,0 kg (WW**T*0***(*))	
Kapaciteti maksimal i ngarkesës	Larja dhe centrifugimi	8,0 kg	
Konsumi i energjisë	Larja dhe nxejja	AC 220-240 V / 50 Hz	1900-2300 W
Rrotullimet e centrifugës		1400 rpm	1200 rpm

Lloji		Lavatriçe me ngarkim nga përpara	
Emri i modelit		WW7*T**4***(*)	WW7*T**2***(*)
Përmasat	A (Gjerësia)	600 mm	
	B (Lartësia)	850 mm	
	C (Thellësia)	550 mm	
	D	635 mm	
	E	1072 mm	
Presioni i ujit		50-1000 kPa	
Pesha neto		67,0 kg (WW**T*8***(*), WW**T*5***(*), WW**T*3***(*)) 65,0 kg (WW**T*0***(*))	
Kapaciteti maksimal i ngarkesës	Larja dhe centrifugimi	7,0 kg	
Konsumi i energjisë	Larja dhe nxejja	AC 220-240 V / 50 Hz	1900-2300 W
Rrotullimet e centrifugës		1400 rpm	1200 rpm

SHËNIM

- Dizajni dhe specifikimet mund të ndryshojnë pa njoftim paraprak për qëllim të përmirësimit të cilësisë.
- Përmasat e deklaruara këtu mund të ndryshojnë disi nga matjet reale në varësi të mënyrës së matjes.

SAMSUNG



DC68-04204H-04

Perilica za rublje

Model: WW9*T*****(*) / WW8*T*****(*) / WW7*T*****(*)

- Čestitamo vam na kupnji nove perilice za rublje tvrtke Samsung. Ovaj priručnik sadrži važne informacije o montaži, korištenju i održavanju uređaja. Pažljivo pročitajte ovaj priručnik prije upotrebe perilice za rublje kako biste bili sigurni da znate kako sigurno i učinkovito upravljati značajkama i funkcijama koje vaša nova perilica za rublje nudi.
- Za detaljne upute o montaži i čišćenju perilice za rublje te za informacije o ekološkom dizajnu (u skladu s Uredbom (EU) 2019/2023) posjetite web-mjesto društva Samsung (<http://www.samsung.com>), idite na Podrška > početna stranica Podrška, a zatim unesite naziv modela. Ili preuzmite i instalirajte aplikaciju SmartThings na mobilnom uređaju i otvorite **HomeCare Wizard (Čarobnjak HomeCare)** u aplikaciji SmartThings za savjete i vodiče.
- Da biste provjerili naziv modela proizvoda, pogledajte naljepnicu koju ste dobili uz proizvod ili koja se nalazi na njemu.

Sadržaj paketa

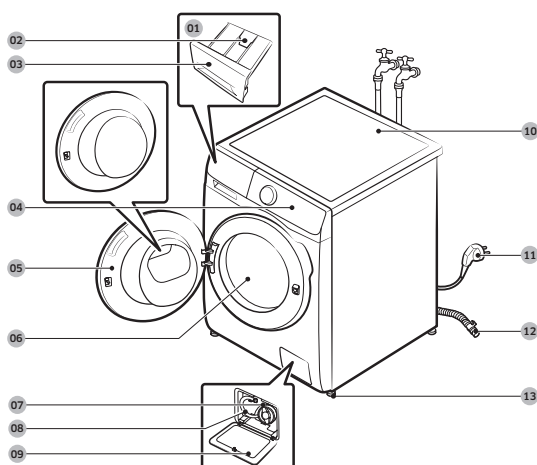

- 01 Ručni dozator
- 02 Ručica za otpuštanje
- 03 Ladica za deterđent
- 04 Upravljačka ploča
- 05 Vrata
- 06 Bubanj
- 07 Filtar za čestice
- 08 Cijev za ispuštanje vode u hitnom slučaju
- 09 Poklopac filtra
- 10 Radna ploha
- 11 Utikač kabla za napajanje
- 12 Cijev za odvod
- 13 Nožice za izravnavanje



Ključ



Poklopci vijaka



Vodilica cijevi



Cijev za hladnu vodu



Cijev za toplu vodu



Pretinac za tekući deterđent

Dodaci (nije priloženo)

- Komplet za montažu
 - SKK-DF (samo modeli WW**T5****, WW7*T****, WW8*T6****, WW8*T7****, WW9*T6****, WW9*T7****)
 - SK-DH (samo modeli WW1*T****, WW8GT6****, WW8*T6*6***, WW8*T7*6***, WW**T8****, WW**T9****, WW9*T6*6***)
 - Komplet za montažu potreban je za montiranje sušilice na perilicu.

 **NAPOMENA**

- Ključ: za uklanjanje vijaka za prijevoz i niveliranje perilice za rublje.
- Poklopci vijaka: za prekrivanje otvora nakon uklanjanja vijaka za prijevoz. Isporučeni broj poklopaca za vijke (3 do 6) ovisi o modelu.
- Vodilica cijevi: za postavljanje odvodnog crijeva u odvodnu cijev umivaonika.
- Crijevo za hladnu/toplu vodu: za dovod vode u perilicu. (Crijeva za toplu vodu odnose se samo na određene modele.)
- Pretinac za tekući deterdžent: umetnite ga u odjeljak za deterdžent da biste mogli upotrebljavati tekući deterdžent.

Sigurnosne informacije

Važne sigurnosne oznake

Što znače ikone i znakovi u ovom korisničkom priručniku:

 **UPOZORENJE**

Rizični ili opasni postupci koji mogu dovesti do **teških tjelesnih ozljeda, smrti i/ili materijalne štete.**

 **OPREZ**

Rizični ili opasni postupci koji mogu dovesti do **tjelesnih ozljeda i/ili materijalne štete.**

 **NAPOMENA**

Označava da postoji rizik od tjelesne ozljede ili materijalne štete.

Ovi znakovi upozorenja služe za **sprječavanje vaših ozljeda i ozljeda drugih osoba.**

Strogo ih se pridržavajte.

Nakon što ste pročitali ovaj priručnik, spremite ga na sigurno mjesto za buduće potrebe.

Pročitajte sve upute prije upotrebe uređaja.

Kao i kod svih uređaja koji upotrebljavaju električnu energiju i imaju pomične dijelove, postoji potencijalna opasnost. Da biste sigurno rukovali ovim uređajem, upoznajte se s načinom na koji radi i budite oprezni prilikom upotrebe.

Važne mjere opreza

 **UPOZORENJE**

Da biste smanjili rizik od požara, strujnog udara ili ozljeda tijekom upotrebe uređaja, slijedite osnovne mjere opreza navedene u nastavku:

1. Uređaj ne smiju upotrebljavati osobe (uključujući djecu) smanjenih fizičkih, osjetilnih ili mentalnih sposobnosti niti osobe koje nemaju znanje i iskustvo, osim u slučaju kada su pod nadzorom ili kada ih je osoba odgovorna za njihovu sigurnost uputila u rukovanje uređajem.

2. **Za upotrebu u Europi:** Ovaj uređaj mogu upotrebljavati djeca s navršених 8 godina, osobe smanjenih fizičkih, osjetilnih ili mentalnih sposobnosti te osobe koje nemaju znanje i iskustvo, ako su pod nadzorom ili upućeni u rukovanje uređajem na siguran način i shvaćaju s time povezane rizike. Djeca se ne smiju igrati uređajem. Djeca ne smiju čistiti niti održavati uređaj bez nadzora.
3. Djecu treba nadgledati i pobrinuti se da se ne igraju s uređajem.
4. **Za upotrebu u Europi:** Djecu mlađu od tri godine ne ostavljajte u blizini uređaja osim ako nisu pod neprekidnim nadzorom.
5. Ako je kabel napajanja oštećen, mora ga zamijeniti proizvođač, serviser ili druga osoba odgovarajućih kvalifikacija da bi se izbjegla opasnost.
6. Umjesto starog kompleta crijeva upotrijebite novi komplet crijeva isporučen s uređajem.
7. Pazite da tepih ne blokira otvore uređaja s ventilacijskim otvorima na podnožju.
8. **OPREZ:** Da biste izbjegli opasnost do koje može doći zbog nenamjernog ponovnog postavljanja termalnog osigurača, ovaj uređaj ne smiju napajati vanjski prekidači poput mjerača vremena i ne smije biti povezan na strujni krug kojim redovito upravlja distributer.
9. Ovaj uređaj namijenjen je samo za upotrebu u kućanstvu i nije namijenjen za upotrebe u prostorima poput:
 - kuhinja za osoblje u trgovinama, ureda i drugih poslovnih okruženja;
 - kuća na farmi;

- hotela, motela i drugih vrsta stambenih prostora gdje bi u doticaj s uređajem mogli doći gosti;
- pansiona i sličnih vrsta smještaja; zajedničkih prostorija u stambenim zgradama ili praonica rublja.

Važna upozorenja prilikom montaže

UPOZORENJE

Ovaj uređaj mora montirati kvalificirani tehničar ili servis.

- U suprotnom može doći do strujnog udara, požara, eksplozije, problema s uređajem ili ozljede.

Uređaj je težak, stoga budite oprezni kada ga podižete.

Priključite električni kabel u zidnu utičnicu koja je u skladu s lokalnim električnim specifikacijama. Utičnicu upotrebljavajte samo za ovaj uređaj i nemojte upotrebljavati produžni kabel.

- Dijeljenjem zidne utičnice s drugim uređajima s pomoću produžnog kabela ili produživanjem kabela za napajanje može doći do strujnog udara ili požara.
- Provjerite jesu li napon, frekvencija i struja jednaki onima navedenima u specifikacijama proizvoda. U suprotnom bi moglo doći do strujnog udara ili požara.

S utikača i kontaktnih točaka s pomoću suhe krpe redovito uklanjajte sve strane tvari poput prašine ili vode.

- Isključite utikač i očistite ga suhom krpom.
- U suprotnom bi moglo doći do strujnog udara ili požara.

Utikač uključite u zidnu utičnicu tako da je kabel usmjeren prema podu.

- Ako utikač u utičnicu uključite u suprotnom smjeru, električne žice unutar kabela mogu se oštetiti i uzrokovati strujni udar ili požar.

Ambalažu držite podalje od djece jer može biti opasna.

- Ako dijete stavi vrećicu preko glave, može se ugušiti.

Ako su uređaj, utikač ili kabel za napajanje oštećeni, obratite se najbližem servisnom centru.

Uređaj mora biti pravilno uzemljen.

Ne uzemljujte uređaj na plinsku cijev, plastičnu cijev za vodu ili telefonsku žicu.

- To može uzrokovati strujni udar, požar, eksploziju ili probleme s uređajem.
- Nemojte uključivati kabel za napajanje u utičnicu koja nije ispravno uzemljena i provjerite je li sve u skladu s lokalnim i državnim propisima.

Nemojte montirati uređaj blizu peći i zapaljivih materijala.

Nemojte montirati uređaj na vlažnim, masnim ili prašnjavim mjestima niti na mjestima izloženima izravnom sunčevom svjetlu ili vodi (kiši).

Nemojte montirati uređaj na mjestima s niskom temperaturom.

- Cijevi mogu puknuti uslijed smrzavanja.

Nemojte montirati uređaj na mjestima gdje bi moglo doći do istjecanja plina.

- To može uzrokovati strujni udar ili požar.

Nemojte upotrebljavati električni transformator.

- To može uzrokovati strujni udar ili požar.

Nemojte upotrebljavati oštećeni utikač, kabel za napajanje ili rasklimanu utičnicu.

- To može uzrokovati strujni udar ili požar.

Nemojte povlačiti kabel za napajanje i nemojte ga pretjerano savijati.

Nemojte izvijati kabel za napajanje niti ga vezati u čvor.

Ne postavljajte kabel za napajanje na metalne predmete, nemojte stavljati teške predmete na kabel za napajanje, nemojte stavljati kabel za napajanje između predmeta i ne gurajte ga u prostor iza uređaja.

- To može uzrokovati strujni udar ili požar.

Prilikom isključivanja utikača nemojte povlačiti kabel za napajanje.

- Utikač isključite pridržavajući ga.
- U suprotnom bi moglo doći do strujnog udara ili požara.

Ovaj uređaj treba postaviti u blizini priključka za struju, slavine za dovod vode i cijevi za odvod vode.

Ako popravak izvrši neovlašteni davatelj usluge, ako ga izvršite sami ili popravak proizvođača nije profesionalno odrađen, Samsung ne odgovara za bilo kakvu štetu na proizvodu, bilo kakvu ozljedu ili drugi sigurnosni problem u vezi s proizvodom koji je uzrokovan pokušajem popravka proizvoda koji nije u skladu s ovim sigurnosnim uputama za popravak i održavanje. Svaka šteta nastala na proizvodu uslijed pokušaja popravka koji je izvršila bilo koja druga osoba osim ovlaštenog davatelja usluge društva Samsung nije pokrivena jamstvom.

Mjere opreza prilikom montaže

OPREZ

Ovaj se uređaj mora postaviti tako da se omogući jednostavan pristup utikaču.

- U suprotnom bi moglo doći do strujnog udara ili požara zbog istjecanja struje.

Postavite uređaj na čvrstu i ravnu podlogu koja može podnijeti njegovu težinu.

- U suprotnom bi moglo doći do neuobičajenih vibracija, kretanja, buke ili problema s uređajem.

Važna upozorenja za upotrebu

UPOZORENJE

Ako dođe do poplave, odmah prekinite dovod vode i isključite napajanje te se obratite najbližem servisnom centru.

- Nemojte dodirivati utikač vlažnim rukama.
- U suprotnom može doći do strujnog udara.

Ako uređaj proizvodi neobične zvukove, ima miris po paljevini ili se dimi, odmah isključite napajanje i obratite se najbližem servisnom centru.

- U suprotnom bi moglo doći do strujnog udara ili požara.

U slučaju istjecanja plina (npr. propana, ukapljenog plina, itd.) odmah provjetrite prostor bez dodirivanja utikača. Nemojte dodirivati uređaj niti kabel za napajanje.

- Ne upotrebljavajte ventilator.
- Iskra bi mogla uzrokovati eksploziju ili požar.

Uklonite ručicu na vratima perilice za rublje prije odlaganja uređaja.

- Ako se zaglave u perilici, djeca se mogu ugušiti.

Prije upotrebe provjerite jeste li uklonili ambalažu (spužve, stiropor) pričvršćenu na donji dio perilice za rublje. Nemojte prati predmete zaprljane benzinom, kerozinom, benzenom, razrjeđivačem boje, alkoholom ili drugim zapaljivim ili eksplozivnim tvarima.

- To može uzrokovati strujni udar, požar ili eksploziju.

Nemojte silom otvarati vrata perilice za vrijeme njezinog rada (pranja na visokim temperaturama / sušenja / centrifugiranja).

- Voda koja istječe iz perilice može uzrokovati opekline ili učiniti pod skliskim. To može uzrokovati ozljede.
- Otvaranje vrata silom može oštetiti uređaj ili uzrokovati ozljede.

Nemojte dodirivati utikač vlažnim rukama.

- To može uzrokovati strujni udar.

Nemojte isključivati uređaj isključivanjem utikača tijekom rada uređaja.

- Ponovno uključivanje utikača u zidnu utičnicu može stvoriti iskre i time uzrokovati strujni udar ili požar.

Nemojte dozvoliti djeci da ulaze u uređaj ili da se na njega penju.

- To može uzrokovati strujni udar, opekline ili ozljede.

Nemojte gurati ruke ili metalne predmete ispod perilice tijekom njezinog rada.

- To može uzrokovati ozljede.

Nemojte isključivati uređaj iz struje povlačenjem kabela za napajanje. Uvijek čvrsto primate utikač i izvucite ga iz utičnice.

- Oštećenje kabela za napajanje može uzrokovati kratki spoj, požar i/ili strujni udar.

Ne pokušavajte popraviti, rastaviti ili izmijeniti uređaj sami.

- Ne upotrebljavajte nikakve osigurače (bakrene, čelične žice, itd.) osim standardnih.
- Ako je potreban popravak ili ponovna montaža uređaja, obratite se najbližem servisnom centru.
- U suprotnom može doći do strujnog udara, požara, problema s uređajem ili ozljede.

Ako se cijev za dovod vode odvoji od slavine i preplavi uređaj, iskopčajte kabel za napajanje.

- U suprotnom bi moglo doći do strujnog udara ili požara.

Iskopčajte utikač kada uređaj ne upotrebljavate dulje vrijeme ili tijekom grmljavine ili oluje.

- U suprotnom bi moglo doći do strujnog udara ili požara.

Ako u uređaj dospije bilo kakva strana tvar, isključite kabel za napajanje i obratite se najbližoj službi za korisnike društva Samsung.

- To može uzrokovati strujni udar ili požar.

Nemojte dozvoliti djeci (ili kućnim ljubimcima) da se igraju u perilici za rublje ili na njoj. Vrata perilice za rublje ne otvaraju se lako iznutra i djeca bi se mogla teško ozlijediti ako se zaglave u njoj.

Mjere opreza prilikom upotrebe

OPREZ

Kada je perilica zaprljana stranim tvarima kao što su deterđent, prašina, ostaci hrane, itd., iskopčajte utikač i očistite perilicu s pomoću suhe i meke krpe.

- U suprotnom može doći do promjena boje, iskrivljenja, oštećenja ili hrđanja.

Prednje staklo može se razbiti snažnim udarcem. Pažljivo upotrebljavajte perilicu.

- Ako je staklo razbijeno, može doći do ozljede.

Polako otvorite slavinu nakon što uređaj niste upotrebljavali dulje vrijeme, nakon kvara s dovodom vode ili ponovnog priključivanja cijevi za vodu.

- Tlak zraka u cijevi za dovod vode ili slavini može uzrokovati oštećenje dijela uređaja ili istjecanje vode.

Ako se za vrijeme rada pojavi pogreška s odvodom, provjerite postoji li problem s odvodom.

- Ako se upotrebljava perilica za rublje koja je poplavljena zbog problema s odvodom, može doći do strujnog udara ili požara.

Stavite rublje u perilicu tako da vrata ne zahvate rublje.

- Ako vrata zahvate rublje, može doći do oštećenja rublja ili perilice ili istjecanja vode.

Zatvorite dovod vode za perilicu kada se perilica ne upotrebljava.

- Provjerite jesu li vijci na spoju cijevi za dovod vode ispravno zategnuti.

Pazite da se gumena brtva i staklo prednjih vrata ne zaprljaju stranim tvarima (npr. otpadom, nitima, vlasima kose, itd.).

- Ako strana tvar zapne u vratima ili vrata nisu u potpunosti zatvorena, može doći do istjecanja vode.

Prije upotrebe uređaja otvorite slavinu za vodu i provjerite je li spoj cijevi za dovod vode čvrsto zategnut i istječe li voda.

- Ako su vijci na spoju cijevi za dovod vode labavi, može doći do istjecanja vode.

Uređaj koji ste kupili namijenjen je isključivo za kućnu upotrebu.

Upotreba uređaja u poslovne svrhe kvalificira se kao zloupotreba proizvoda. U tom slučaju uređaj nije pokriven standardnim jamstvom koje daje društvo Samsung i društvo Samsung neće snositi nikakvu odgovornost za kvarove ili oštećenja nastala uslijed takve zloupotrebe.

Nemojte stajati na uređaju i ne stavljajte predmete (kao što su rublje, upaljene svijeće, upaljene cigarete, posude, kemikalije, metalni predmeti, itd.) na uređaj.

- To može uzrokovati strujni udar, požar, probleme s uređajem ili ozljede.

Nemojte na površinu uređaja prskati hlapljive tvari poput insekticida.

- Osim što su štetne za ljude, mogu uzrokovati strujni udar, požar ili probleme s uređajem.

Nemojte stavljati predmete koji stvaraju elektromagnetska polja blizu perilice za rublje.

- To može uzrokovati ozljede zbog kvara.

Voda koja se ispušta iz perilice za vrijeme pranja na visokim temperaturama ili sušenja je vruća. Nemojte dodirivati tu vodu.

- To može uzrokovati opekline ili ozljede.

Vrijeme ispuštanja vode može se razlikovati ovisno o temperaturi vode. Ako je temperatura vode previsoka, postupak ispuštanja vode započinje nakon što se voda ohladi.

Nemojte prati, centrifugirati niti sušiti vodootporne sjedalice, prostirke ili odjeću (*), osim ako vaš uređaj ima poseban ciklus za pranje takvih predmeta.

(*): Vunena posteljina, kabanice, ribarska odijela, skijaške hlače, vreće za spavanje, navlake za pelene, trenirke i prekrivači za bicikle, motocikle, automobile, itd.

- Nemojte prati debele ili tvrde prostirke, čak niti ako se na etiketi o njihovom održavanju nalazi oznaka perilice. To može uzrokovati ozljede ili oštećenje perilice, zidova, poda ili odjeće zbog neuobičajenih vibracija.

- Nemojte prati prostirke niti otirače s gumenom podlogom. Gumena podloga mogla bi se odvojiti i zaglaviti u unutrašnjosti bubnja, a to može dovesti do kvara poput kvara na odvodu.

Nemojte uključivati perilicu ako je iz nje izvađena ladica za deterdžent.

- To može uzrokovati strujni udar ili ozljede zbog istjecanja vode.

Nemojte dodirivati unutrašnjost bubnja tijekom ili neposredno nakon sušenja jer je bubanj vruć.

- To može uzrokovati opekline.

Staklo na vratima tijekom pranja i sušenja postaje vruće. Stoga nemojte dodirivati staklo na vratima.

Također, nemojte dozvoliti djeci da se igraju pokraj perilice za rublje ili da dodiruju staklo na vratima.

- To može uzrokovati opekline.

Nemojte gurati ruku u ladicu za deterdžent.

- To može uzrokovati ozljede jer se ruka može zaglaviti u uređaju za unos deterdženta.

Uklonite pretinac za tekući deterdžent (odnosi se samo na određene modele) prilikom upotrebe deterdženta u prahu.

- U suprotnom voda može iscuriti kroz prednju stranu ladice za deterdžent.

U perilicu nemojte stavljati druge predmete (npr. cipele, ostatke hrane, životinje) osim rublja.

- To može uzrokovati oštećenje perilice ili ozljede, pa čak i smrt kada je riječ o kućnim ljubimcima zbog neuobičajenih vibracija.

Nemojte pritiskati gumb s pomoću oštih predmeta kao što su igle, noževi, nokti, itd.

- To može uzrokovati strujni udar ili ozljede.

Nemojte prati rublje zaprljano uljima, kremama ili losionima koji se upotrebljavaju u trgovinama s kozmetičkim proizvodima za njegu kože ili salonima za masažu.

- To može prouzročiti iskrivljenje gumene brtve i istjecanje vode.

U bubnju nemojte na dulje vremensko razdoblje ostavljati metalne predmete kao što su sigurnosne igle, ukosnice ili sredstvo za izbjeljivanje.

- To može uzrokovati hrđanje bubnja.
- Ako se na površini bubnja pojavi hrđa, na površinu nanosite (neutralno) sredstvo za čišćenje i očistite je spužvom. Nikada nemojte upotrebljavati metalnu četku.

Nemojte izravno upotrebljavati deterdžent za kemijsko čišćenje i nemojte prati, ispirati niti centrifugirati rublje zaprljano deterdžentom za kemijsko čišćenje.

- To može uzrokovati spontano izgaranje i zapaljenje zbog topline koja nastaje prilikom oksidacije ulja.

Ne upotrebljavajte vodu iz uređaja za hlađenje/zagrijavanje vode.

- To može uzrokovati probleme s perilicom.

Nemojte upotrebljavati prirodne sapune za pranje ruku.

- Ako se stvrdnu i nakupe u perilici, može doći do problema s uređajem, promjene boje, nastanka hrđe i neugodnih mirisa.

Čarape i grudnjake stavite u mrežicu za pranje i perite ih s ostalim rubljem.

U mrežici za pranje nemojte prati velike komade rublja poput posteljine.

- U suprotnom može doći do ozljeda zbog neuobičajenih vibracija.

Ne upotrebljavajte deterdžente koji se stvrdnjavaju.

- Ako se nakupe unutar perilice, može doći do istjecanja vode.

Provjerite jesu li svi džepovi na odjeći prazni.

- Tvrdi i oštri predmeti, kao što su kovanice, sigurnosne igle, čavli, vijci ili kamenje mogu prouzročiti velika oštećenja uređaja.

Nemojte prati odjeću s velikim kopčama, gumbima ili drugim metalnim predmetima.

Rublje razvrstajte po bojama pritom pazite na njihovu postojanost i odaberite preporučeni ciklus, temperaturu vode i dodatne funkcije.

- To može prouzročiti promjene boje ili oštećenje tkanine.

Pripazite da prilikom zatvaranja vrata perilice ne priključite dječje prste.

- U suprotnom može doći do ozljede.

Da biste spriječili nastanak neugodnih mirisa i plijesni, nakon pranja ostavite vrata otvorena radi sušenja bubnja.

Da biste spriječili nakupljanje kamenca, nakon pranja ostavite ladicu za deterdžent otvorenu i posušite je iznutra.

Važna upozorenja za čišćenje

UPOZORENJE

Ne čistite uređaj prskajući vodu izravno na njega.

Nemojte upotrebljavati snažna sredstva za čišćenje koja sadrže kiselinu.

Za čišćenje uređaja nemojte upotrebljavati benzen, razrjeđivač ili alkohol.

- To može uzrokovati promjene boje, iskrivljenja, oštećenja, strujni udar ili požar.

Prije čišćenja ili održavanja isključite uređaj iz zidne utičnice.

- U suprotnom bi moglo doći do strujnog udara ili požara.

Izjava o sukladnosti (odnosi se samo na modele s mrežnom funkcijom)

- Informacije o Objavljivanju otvorenog koda možete pronaći u Korisničkom priručniku registriranom na web-mjestu društva Samsung.

Upute za električni i elektronički otpad (WEEE)



Ispravno odlaganje proizvoda (Električni i elektronički otpad)

(Primjenjivo Primjenjuje se u zemljama s posebnim sustavima za prikupljanje otpada)

Ova oznaka na proizvodu, dodatnoj opremi ili u literaturi ukazuje na to da se proizvod i njegova elektronička oprema (npr., punjač, slušalice, USB kabel) ne bi trebali odlagati s ostalim kućanskim otpadom na kraju radnog vijeka. Da biste spriječili moguću štetu za okoliš ili ljudsko zdravlje nekontroliranim odlaganjem otpada, odvojite ovaj predmet od ostalih vrsta otpada i odgovorno reciklirajte kako biste promicali održivu ponovnu upotrebu materijalnih resursa.

Korisnici u kućanstvima trebali bi kontaktirati prodavača kod kojega su kupili proizvod ili ured lokalne vlasti za pojedinosti o tome gdje i kako se ovaj predmet može odnijeti kako bi recikliranje bilo sigurno za okoliš.

Korisnici u tvrtkama trebaju kontaktirati dobavljača i provjeriti uvjete i odredbe kupovnog ugovora. Ovaj proizvod i njegova elektronička oprema ne smije se miješati s drugim komercijalnim otpadom.

Informacije o obvezama prema okolišu društva Samsung i regulatornim obvezama u vezi s proizvodima, primjerice REACH, WEE ili Baterije potražite na našoj stranici o održivosti i dostupna na www.samsung.com



Izjava o sukladnosti

Samsung ovim putem izjavljuje da je ova radijska oprema sukladna s Direktivom 2014/53/EU i s relevantnim zakonskim zahtjevima u Ujedinjenom Kraljevstvu. Cijeli tekst EU izjave o sukladnosti i izjave o sukladnosti za Ujedinjeno Kraljevstvo dostupan je na sljedećoj internetskoj adresi: Službenu izjavu o sukladnosti možete potražiti na web-mjestu <http://www.samsung.com/hr> tako da idete na Podrška > početna stranica podrške i zatim unesite naziv modela.

Maksimalna snaga Wi-Fi odašiljača: 20 dBm pri 2,412 GHz – 2,472 GHz

Uključivanje funkcije Wi-Fi (odnosi se samo na modele s mrežnom funkcijom)

Uključivanjem funkcije Wi-Fi troši se više energije. U okruženju gdje se često uključuje funkcija Wi-Fi, stvarna potrošnja energije može biti veća od vrijednosti navedenih u odjeljku lista sa specifikacijama.

1. Dodirnite i držite  za uključivanje perilice za rublje.
2. Dodirnite i držite 
 - 2-1. Perilica ulazi u način rada pristupne točke i povezuje se s pametnim telefonom.
 - 2-2. Dodirnite  za provjeru autentičnosti perilice za rublje.
 - 2-3. Nakon dovršetka postupka provjere autentičnosti, vaša je perilica za rublje uspješno povezana s aplikacijom.

NAPOMENA

Dodirnite i držite  3 sekunde da biste ušli u izbornik **Funkcije sustava**, okrenite kotačić za navigaciju da biste odabrali funkciju Wi-Fi, a zatim dodirnite  da biste je isključili.

Montaža

Pažljivo pročitajte ove upute kako biste pravilno montirali perilicu za rublje i spriječili nezgode prilikom pranja rublja.

Preduvjeti za montažu

Napajanje strujom i uzemljenje

Upotrijebite zasebno napajanje samo za perilicu za rublje.

Kako bi se omogućilo pravilno uzemljenje, perilica za rublje isporučuje se s kabelom za napajanje s trozubnim utikačem s uzemljenjem za korištenje u ispravno ugrađenoj i uzemljenoj utičnici.

Ako niste sigurni je li uređaj pravilno uzemljen, obratite se ovlaštenom električaru ili serviseru.

Nemojte mijenjati isporučeni utikač. Ako utičnica ne odgovara utikaču, od ovlaštenog električara zatražite da ugradi prikladnu utičnicu.



UPOZORENJE

- NEMOJTE koristiti produžni kabel.
- Koristite samo kabel za napajanje koji je isporučen uz perilicu za rublje.
- NEMOJTE spajati žicu za uzemljenje na plastične vodovodne cijevi, plinske cijevi ili cijevi za toplu vodu.
- Neispravno spojeni vodiči za uzemljenje mogu uzrokovati strujni udar.

Dovod vode

Ispravni tlak vode za ovu perilicu rublja je između 50 kPa i 1000 kPa. Tlak vode manji od 50 kPa može dovesti do toga da se ventil za vodu ne zatvori ispravno ili će možda biti potrebno više vremena da se napuni bubanj, što će dovesti do isključivanja perilice. Priključci za vodu moraju se nalaziti unutar 120 cm od stražnje strane perilice za rublje kako bi isporučena crijeva za dovod vode dosegla do perilice.

Kako bi se smanjila opasnost od istjecanja vode:

- Provjerite jesu li slavine za vodu lako dostupne.
- Zatvorite slavine za vodu kada se perilica ne koristi.
- Redovito provjeravajte propuštaju li priključci cijevi za dovod vode.



OPREZ

Prije prvog korištenja perilice za rublje provjerite propuštaju li spojevi na ventilu za vodu i slavine.

Odvod

Samsung preporučuje cijevni nastavak visine 60–90 cm. Cijev za odvod treba provesti kroz obujmicu cijevi za odvod do cijevnog nastavka, a cijevni nastavak mora u potpunosti prekriti cijev za odvod.



Podloga

Za najbolje rezultate perilicu je potrebno postaviti na čvrstu podlogu. Drvene podove možda ćete trebati pojačati kako bi se vibracije i/ili neujednačenost umetnutog rublja sveli na najmanju moguću mjeru. Tepisi i meke keramičke površine nisu dovoljno otporni na vibracije što može dovesti do toga da se perilica za rublje lagano kreće tijekom ciklusa centrifugiranja.

OPREZ

NEMOJTE postavljati perilicu na platformu ili na konstrukciju sa slabim temeljem.

Temperatura vode

Nemojte postavljati perilicu za rublje na mjesta gdje bi se voda mogla smrznuti jer perilica uvijek zadrži nešto vode u svojim ventilima za vodu, pumpama i/ili cijevima. Smrznuta voda zaostala u spojevima može oštetiti remenje, pumpu i druge dijelove perilice za rublje.

Montaža u malim prostorima

Minimalan slobodni prostor za stabilan rad:

- Sa strane: 25 mm, s vrha: 25 mm, sa stražnje strane: 50 mm, s prednje strane: 550 mm

Ako se na istom mjestu montiraju perilica i sušilica, u prednjem dijelu male prostorije mora postojati najmanje 550 mm slobodnog otvora za zrak. Sama perilica za rublje ne zahtijeva određeni otvor za zrak.

Upute za montažu u koracima

KORAK 1 Odaberite mjesto

Preduvjeti mjesta:

- Čvrsta, ravna podloga bez tepiha ili podne obloge koja bi mogla zapriječiti prozračivanje
- Podalje od sunčeve svjetlosti
- Odogovarajući prostor za ventilaciju i ožičenje
- Okolna temperatura uvijek je viša od točke smrzavanja (0 °C)
- Podalje od izvora topline

NAPOMENA

- Da biste spriječili prevelike vibracije tijekom upotrebe perilice, imajte na umu da je stabilnost najvažnija.
- Postavite perilicu na čvrst i ravan pod.
- Nemojte postaviti perilicu na meke podove ili podne obloge.
- Ako postavite perilicu na drveni pod, postavite i vodoopornu drvenu ploču na pod (min. debljine 1,18 inča / 30 mm). Također, preporučujemo postavljanje perilice u ugao na drvenom podu.



KORAK 2 Uklonite vijke za prijevoz

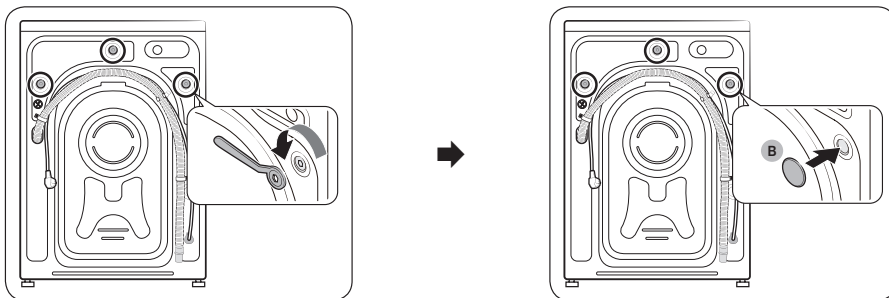

1. Raspakirajte pakiranje proizvoda i uklonite sve vijke za prijevoz.
2. Umetnite poklopce vijaka (B) u otvore (označene krugovima na slici).

NAPOMENA

Broj vijaka za prijevoz može se razlikovati ovisno o modelu.

UPOZORENJE

- Da biste izbjegli ozljede, poklopite otvore poklopcima vijaka nakon što uklonite vijke za prijevoz. Nemojte premještat perilicu ako niste postavili vijke za prijevoz na njihovo mjesto. Sastavite vijke za prijevoz prije nego što perilicu premjestite na drugo mjesto. Vijke za prijevoz sačuvajte na sigurnom mjestu za buduću upotrebu.
- Ambalaža može biti opasna za djecu. Sav ambalažni materijal (plastične vreće, polistiren itd.) odložite izvan dohvata djece.

KORAK 3 Podesite nožice za izravnavanje

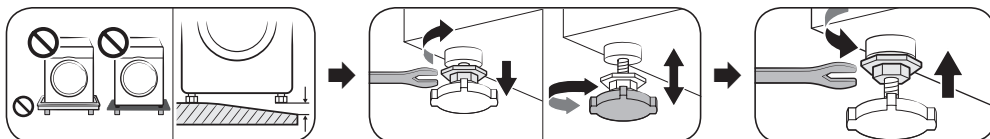

Podesite nožice za izravnavanje da biste izravnali perilicu. Kada je perilica poravnata, zategnite matice ključem.

OPREZ

Pobrinite se da su sve nožice za izravnavanje dobro sjele na površinu poda kako se perilica ne bi pomicala ili stvarala buku zbog vibracija. Zatim provjerite da se perilica ne ljulja. Ako se perilica ne ljulja, zategnite matice.

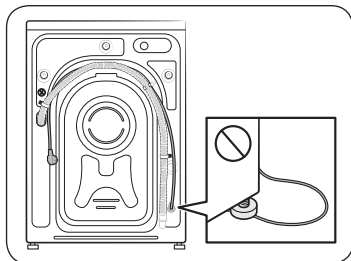

OPREZ

Kada postavljate proizvod, pobrinite se da nožice za izravnavanje ne pritišću kabel za napajanje.



KORAK 4 Priključite cijev za dovod vode

NAPOMENA

Ove su upute za slavinu s navojima. Za detaljnije upute ili za upute za povezivanje crijeva za vodu na slavinu bez navoja idite na web-mjesto na naslovnici ovog priručnika i provjerite priručnik na internetu.

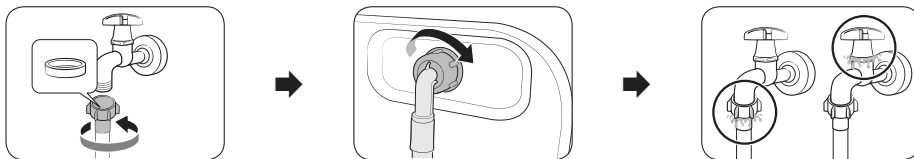

1. Priključite crijevo za vodu na slavinu i okrenite udesno da biste zategnuli.

OPREZ

Prije nego što priključite crijevo za vodu, pobrinite se da se na priključku za crijevo nalazi gumena podloška. Nemojte upotrebljavati crijevo ako je podloška oštećena ili ako je nema.

2. Spojite drugi kraj crijeva za vodu na ventil za ulaz vode na stražnjoj strani perilice i zatim okrenite udesno da biste zategnuli.
3. Polagano otvorite slavinu za vodu i provjerite ima li propuštanja vode na područjima spojeva. Ako dolazi do curenja vode, ponovite korake 1 i 2.

UPOZORENJE

Ako voda istječe, zaustavite rad perilice i isključite perilicu iz napajanja. Zatim se obratite servisnom centru tvrtke Samsung u slučaju curenja iz cijevi za vodu ili se obratite vodoinstalateru u slučaju curenja iz slavine za vodu. U protivnom može doći do električnog udara.

OPREZ

Nemojte silom rastezati cijev za vodu. Ako je cijev prekratka, zamijenite je dužom visokotlačnom cijevi.

KORAK 5 Postavite cijev za odvod

Cijev za odvod može se postaviti na tri načina:

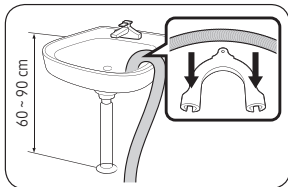

Preko ruba umivaonika

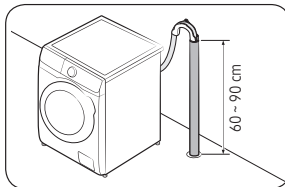

U odvodnu cijev

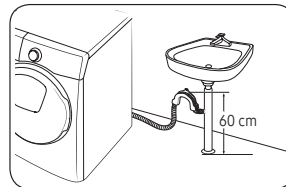

U ogranak odvodne cijevi umivaonika

OPREZ

Uklonite poklopac s ogranka odvodne cijevi umivaonika prije nego što na njega spojite odvodnu cijev.





KORAK 6 Uključite

Priključite kabel napajanja u zidnu utičnicu zaštićenu osiguračem ili prekidačem strujnog kruga. Zatim dodirnite  i držite 3 sekunde da biste uključili perilicu.

NAPOMENA

- Prije prvog pranja rublja morate pokrenuti cijeli ciklus pranja bez rublja u bubnju.
- Ako zaslon ne reagira na upravljačke naredbe. Uklonite naljepnicu.

Pokretanje podešavanja

- Početni korak uključuje proces podešavanja koji dolazi nakon odabira jezika. Morate nastaviti s podešavanjem prije upotrebe perilice.
- Ispraznite bubanj, a zatim dodirnite  da biste pokrenuli podešavanje.
- Kada se podešavanje dovrši, napajanje će se isključiti i zatim ponovno uključiti.
- Ako ponovno želite nastaviti s podešavanjem, dodirnite i držite  za unos funkcije sustava i odaberite Podešavanje.

Ručni dozator

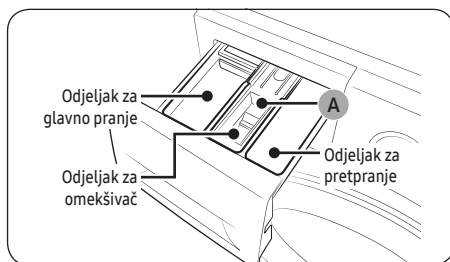

1. **Odjeljak za pretpranje:** Dodajte deterđent za pretpranje.
2. **Odjeljak za glavno pranje:** Dodajte deterđent za glavno pranje, omekšivač vode, sredstvo za prednamakanje, izbjeljivanje i/ili sredstvo za uklanjanje mrlja.
3. **Odjeljak za omekšivač:** Dodajte dodatke kao što je npr. omekšivač tkanine. Nemojte prelaziti crtu MAX (A).

OPREZ

Perilica za rublje prestat će raditi ako otvorite ladicu za deterđent tijekom dovođenja vode.

Rad

Detaljne informacije o upotrebi perilice možete pronaći u priručniku od jedne stranice. (Vodič za rad perilice za rublje)

NAPOMENA

Nazivi ciklusa i funkcija navedeni u ovom priručniku mogu se razlikovati od naziva na vašem proizvodu.

Popis ciklusa i opcija

Ciklus

Eco 40-60	Pamuk	AI pranje	Brzo pranje 15'
Velika brzina	Intenzivno hladno	Vuna	Posteljina
Outdoor odjeća	Košulje	Ručnici	Higijenska para
Dječje	Ispiranje+centrifuga	Ispuš. vode/centr.	Čišćenje bubnja+
Čišćenje bubnja	Oblačan dan	Odjeća za vježbu	Šareno
Sintetika	Osjetljivo	Traperice	Tiho pranje
Mješovito rublje			

- Čišćenje bubnja+/Čišćenje bubnja

Bubanj nemojte čistiti sredstvima za čišćenje. Ostaci kemikalija u bubnju mogu oštetiti rublje ili bubanj perilice.

- Čišćenje bubnja+: samo za modele WW**T9****, WW**T8****, WW**T7****, WW**T6****
- Čišćenje bubnja: samo za modele WW**T5****

- Velika brzina: samo za modele WW**T9****, WW**T8****, WW**T7****, WW**T6****
- Mješovito rublje: samo za modele WW**T5****
- AI pranje: samo za modele WW**T9****, WW**T93****

NAPOMENA

Stvarno vrijeme pranja može biti drugačije u odnosu na procijenjeno vrijeme koje je prvotno bilo prikazano na upravljačkoj ploči pri odabiru ciklusa.

Dodatne funkcije

Dodirnite  za odabir sljedećih opcija.

Brzi pogon	Pretrpanje	Intenzivno	Namak. u sapun.
Moji programi	Odgoda završetka	Zaklj. za djecu	

- Zaklj. za djecu: Dodirnite **O** da biste zaključali sve gumbе osim gumba .
- Brzi pogon: samo za modele WW**T8****, WW**T7****
- Odgoda završetka: Možete postaviti perilicu za rublje tako da automatski završi s pranjem kasnije, uz odgodu između jednog sata i 24 sata (u koracima povećanja od jednog sata). Prikazani sat pokazuje vrijeme kada će pranje završiti.

Funkcije sustava

Dodirnite  i držite 3 sekunde za unos izbornika funkcija sustava kako biste promijenili sljedeće opcije.



AI uzorak	Alarm	Podešavanje	Wi-Fi
Jezik	Tvorničke postavke		

- **Alarm:** Možete uključiti ili isključiti melodiju završetka ciklusa. Međutim, ostali zvukovi ostaju aktivni.
- **Pametno upravljanje:** Uključite Pametno upravljanje da biste omogućili upravljanje uređajem.

AddWash (samo za određene modele)

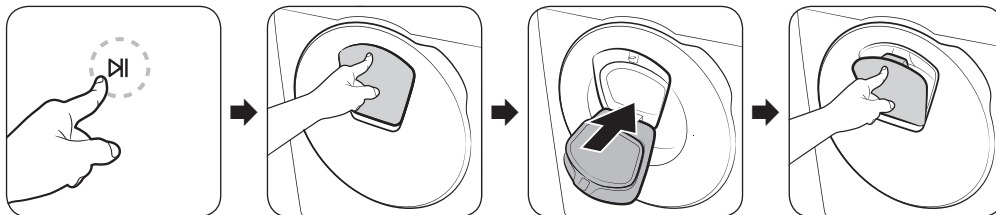
Vratašca AddWash upotrijebite za dodavanje rublja nakon što je pranje počelo.



1. Dodirnite  da biste zaustavili ciklus pranja.
2. Pritisnite gornji dio vratašca AddWash kako biste ih otključali. Nakon što ih pritisnete, vrata će se lagano pomaknuti prema unutra, a zatim se otvoriti.
3. Otvorite vratašca AddWash u potpunosti, a potom kroz njih umetnite dodatno rublje u bubanj.
4. Vratite vratašca AddWash natrag u položaj, a zatim ih zaključajte pritiskom na gornji dio vratašca dok ne čujete zvuk sjedanja na mjesto. Zatim ponovno dodirnite  za nastavak ciklusa pranja.

NAPOMENA

Voda u bubnju neće procuriti ako su vratašca AddWash pravilno zatvorena. Oko vratašca AddWash mogu se stvoriti kapljice vode, ali neće iscuriti iz bubnja. To je normalno.

Vratašca AddWash ne otvaraju se i pojavljuje se poruka „Vrata Addwash otvorena“.

Ova će se poruka pojaviti ako pokušate otvoriti vratašca AddWash dok perilica radi. Perilica prepoznaje da su vratašca AddWash djelomično otvorena te zaustavlja rad iz sigurnosnih razloga.

Ako se to dogodi, zatvorite vratašca AddWash i potom pritisnite  za nastavak rada.

Zašto ne mogu otvoriti vratašca AddWash?

Ne možete otvoriti vratašca AddWash:

- ako je unutarnja temperatura viša od 50 °C.
- tijekom ciklusa čišćenja bubnja kao što je Čišćenje bubnja+. Kod ovih ciklusa rublje nije u bubnju.

OPREZ

Nemojte pokušavati otvoriti vratašca AddWash dok je u tijeku postupak sušenja ili kuhanja. Kroz njih bi mogla isticati vruća para.

SmartThings

Wi-Fi veza

Na pametnom telefonu ili tabletu idite na **Settings (Postavke)** i uključite bežičnu vezu te odaberite AP (pristupna točka).

- Ovaj uređaj podržava Wi-Fi 2,4 GHz protokole.

Preuzimanje

U trgovini aplikacija (Google Play Store, Apple App Store, Samsung Galaxy Apps) pronađite aplikaciju SmartThings uz pomoć termina za pretragu „SmartThings”. Preuzmite i instalirajte aplikaciju na svoj mobilni uređaj.



NAPOMENA

Aplikacija je podložna promjeni bez prethodne najave u svrhu poboljšanja performansi.

Prijava

Najprije se morate prijaviti u SmartThings s pomoću Samsung računa. Da biste kreirali novi Samsung račun, slijedite upute na aplikaciji. Da biste kreirali račun, nije vam potrebna posebna aplikacija.



NAPOMENA

Ako imate Samsung račun, prijavite se s pomoću njega. Registrirani korisnik Samsung pametnog telefona ili tableta automatski se prijavljuje.

Za registraciju uređaja na SmartThings

1. Pobrinite se da je vaš pametni telefon ili tablet povezan na bežičnu mrežu. Ako nije, idite na **Settings (Postavke)** i uključite bežičnu vezu te odaberite AP (pristupna točka).
2. Otvorite **SmartThings** na pametnom telefonu ili tabletu.
3. Ako se prikaže poruka „A new device is found. (Pronađen je novi uređaj.)”, odaberite **Add (Dodaj)**.
4. Ako se ne prikaže nikakva poruka, odaberite **+** i zatim odaberite svoj uređaj na popisu dostupnih uređaja. Ako vaš uređaj nije na popisu, odaberite **Device Type (Vrsta uređaja) > Specific Device Model (Određeni model uređaja)** i zatim ručno dodajte svoj uređaj.
5. Registrirajte svoj uređaj na aplikaciju SmartThings kako slijedi.
 - a. Dodajte svoj uređaj na SmartThings. Pobrinite se da je vaš uređaj povezan na SmartThings.
 - b. Kada se registracija dovrši, vaš se uređaj prikazuje na vašem pametnom telefonu ili tabletu.

Pametno upravljanje

Nakon što povežete svoj proizvod na SmartThings, uređajem možete upravljati na daljinu.

Nakon što ste stavili rublje u perilicu i zatvorili vrata. Dodirnite **Pametno upravljanje** i praktično upravljajte perilicom dodajući cikluse ispiranja, centrifugiranja ili sušenja s pomoću aplikacije SmartThings.

Održavanje

Za upute za čišćenje perilice idite na naše web-mjesto navedeno na naslovnici ovog priručnika i pročitajte priručnik na internetu.

Čišćenje

Ispuštanje vode u hitnom slučaju

Ako dođe do prestanka napajanja, ispustite vodu iz bubnja prije nego što izvadite odjeću.

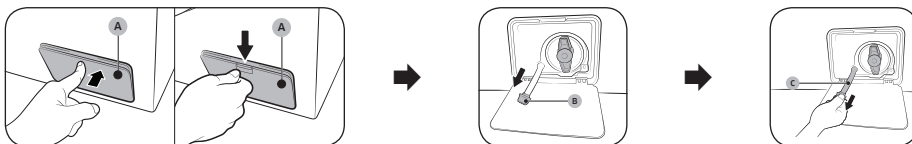

1. Isključite perilicu za rublje i iskopčajte kabel iz strujne utičnice.
2. Otvorite **poklopac filtra (A)**.
 - VRSTA 1: Nježno pritisnite gornji dio **poklopca filtra (A)** da biste ga otvorili.
 - VRSTA 2: Pritisnite jezičac **poklopca filtra (A)** da biste ga otvorili.
3. Postavite prazan i velik spremnik oko poklopca i rastegnite cijev za ispuštanje vode u hitnom slučaju do spremnika istovremeno držeći **čep na cijevi (B)**.
4. Otvorite čep na cijevi kako bi voda iz cijevi za ispuštanje vode u hitnom slučaju (C) istekla u spremnik.
5. Po dovršetku zatvorite čep na cijevi i ponovno umetnite cijev. Potom zatvorite poklopac filtra.

NAPOMENA

Upotrijebite veći spremnik jer bi količina vode iz bubnja mogla biti veća od očekivane.

Filter za čestice

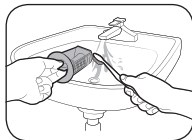

1. Isključite perilicu za rublje i isključite kabel za napajanje.
2. Ispustite preostalu vodu iz bubnja. (Detalje potražite u odjeljku **Ispuštanje vode u hitnom slučaju.**)
3. Otvorite **poklopac filtra**.
 - VRSTA 1: Nježno pritisnite gornji dio **poklopca filtra** da biste ga otvorili.
 - VRSTA 2: Pritisnite jezičac **poklopca filtra** da biste ga otvorili.
4. Okrenite ručicu filtra za čestice ulijevo i ispustite preostalu vodu.
5. Očistite filter za čestice koristeći meku četku. Provjerite je li propeler odvodne pumpe unutar filtra začepljen.
6. Ponovno umetnite filter za čestice i okrenite ručicu filtra udesno.

Vratašca AddWash (samo za određene modele)

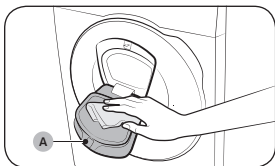

1. Otvorite vratašca AddWash.
2. Očistite vratašca AddWash vlažnom krpom.
 - Nemojte koristiti sredstva za čišćenje. Može doći do promjene boje.
 - Budite oprezni prilikom čišćenja gumene podloge i mehanizma za zaključavanje (A).
 - Redovite obrišite prašinu s vrata.
3. Očistite i zatvorite vratašca AddWash dok ne čujete zvuk zatvaranja.

Rješavanje problema

Ako dođe do problema, provjerite poruku s informacijama na LCD zaslonu i slijedite prikazane upute.

Ako se problem nastavi, obratite se servisnom centru.

Kontrolne točke

Ako se pojavi problem s perilicom rublja, prvo provjerite tablicu u nastavku i pokušajte primijeniti predloženo rješenje.

Problem	Radnja
Uređaj ne započinje s radom.	<ul style="list-style-type: none">• Provjerite je li perilica uključena u struju.• Provjerite jesu li vrata pravilno zatvorena.• Provjerite jesu li slavine za vodu otvorene.• Dodirnite ▷ da biste pokrenuli perilicu.• Provjerite je li aktivirana zaštita za djecu.• Prije punjenja perilica rublja proizvest će niz klikova radi provjere zaključavanja vrata i brzo će provesti odvodnju vode.• Provjerite osigurač ili ponovno postavite prekidač strujnog kruga.• Provjerite je li napon ispravan.• Otkriven je nizak napon.<ul style="list-style-type: none">- Provjerite je li kabel za napajanje uključen.• Provjerite je li rublje zapelo u vratima.• Poruka „Vrata Addwash otvorena” prikazuje se kada otvorite vratašca AddWash bez dodirivanja ▷ . Ako se to dogodi, učinite jedno od sljedećeg:<ul style="list-style-type: none">- Pritisnite vratašca AddWash za ispravno zatvaranje. Zatim dodirnite ▷ i pokušajte ponovno.- Da biste dodali rublje, otvorite vratašca AddWash i stavite rublje u perilicu, a zatim potpuno zatvorite vratašca AddWash. Zatim dodirnite ▷ za nastavak rada.
Dovod vode je nedovoljan ili ga nema.	<ul style="list-style-type: none">• Potpuno otvorite slavinu za vodu.• Provjerite jesu li vrata pravilno zatvorena.• Provjerite je li cijev za dovod vode smrznuta.• Provjerite je li cijev za dovod vode savijena ili začepljena.• Provjerite postoji li dovoljan tlak vode.• Provjerite jesu li slavine za hladnu vodu i toplu vodu ispravno priključene.• Očistite mrežasti filtar jer je možda začepljen.
Nakon ciklusa deterdžent ostane u ladici za deterdžent.	<ul style="list-style-type: none">• Provjerite radi li perilica uz odgovarajući tlak vode.• Provjerite je li deterdžent dodan u središnji dio ladice za deterdžent.• Provjerite je li poklopac za doziranje sredstva za ispiranje ispravno umetnut.• Ako koristite zrnati deterdžent, provjerite je li birač deterdženta u okomitom položaju.• Uklonite poklopac za doziranje sredstva za ispiranje i očistite ladicu za deterdžent.



Problem	Radnja
Uređaj prekomjerno vibrira ili proizvodi buku.	<ul style="list-style-type: none"> • Provjerite je li perilica rublja postavljena na ravnom, čvrstom podu koji nije sklizak. Ako pod nije ravan, upotrijebite nožice za izravnavanje kako biste prilagodili visinu perilice za rublje. • Provjerite jesu li uklonjeni vijci za prijevoz. • Provjerite dodiruje li perilica za rublje druge predmete. • Provjerite je li količina rublja ujednačena. • Motor može proizvoditi buku tijekom uobičajenog rada. • Radna odijela ili odjeća s metalnim ukrasima može proizvesti buku tijekom pranja. To je normalno. • Metalni predmeti kao što su kovanice mogu proizvoditi buku. Nakon pranja uklonite te predmete iz bubnja ili kućišta filtra. • Prerasporedite rublje. Ako morate oprati samo jedan komad odjeće, npr. kućni ogrtač ili traperice, konačan rezultat centrifugiranja može biti nezadovoljavajući i na zaslону će se prikazati poruka o pogrešci „Ub“.
Uređaj ne odvodi vodu i/ili ne centrifugira.	<ul style="list-style-type: none"> • Provjerite je li cijev za odvod izravната sve do sustava odvoda vode. Ako je došlo do problema s odvodom vode, obratite se servisu. • Provjerite je li filter za čestice začepljen. • Zatvorite vrata i dodirnite ▷ . Zbog vaše sigurnosti perilica se neće okretati ili centrifugirati ako vrata nisu zatvorena. • Provjerite je li cijev za odvod smrznuta ili začepljena. • Provjerite je li cijev za odvod vode spojena na sustav odvoda vode koji nije začepljen. • Ako perilica rublja nema dovoljno napajanja, ona privremeno neće odvoditi vodu ni centrifugirati. Kad se perilica dovoljno napaja, normalno će raditi. • Provjerite je li cijev za odvod ispravno postavljena, ovisno o vrsti spoja. • Očistite filter za čestice jer je možda začepljen.
Vrata se ne otvaraju.	<ul style="list-style-type: none"> • Dodirnite ▷ da biste zaustavili perilicu. • Može potrajati nekoliko trenutaka dok se mehanizam za zaključavanje vrata ne isključi. • Vrata se mogu otvoriti tek 3 minute nakon prestanka rada perilice ili isključivanja napajanja. • Provjerite je li sva voda iz bubnja ispuštena. • Vrata se možda neće otvoriti ako voda ostane u bubnju. Ispustite vodu iz bubnja i ručno otvorite vrata. • Provjerite je li indikator zaključanih vrata isključen. Indikator zaključanih vrata isključuje se nakon što je perilica ispuštila vodu.
Uređaj stvara prekomjerne količine pjene.	<ul style="list-style-type: none"> • Provjerite koristite li preporučene vrste deterđenta prema potrebi. • Koristite deterđent visoke učinkovitosti radi sprječavanja nastanka prevelikih količina pjene. • Smanjite količinu deterđenta za meku vodu, male količine odjeće ili blago zaprljanu odjeću. • Ne preporučuje se korištenje deterđenta koji nije visoko učinkovit.



Problem	Radnja
Nije moguće dodati dodatni deterdžent.	<ul style="list-style-type: none"> • Provjerite je li preostala količina deterdženta i omekšivača iznad ograničenja.
Uređaj je prestao s radom.	<ul style="list-style-type: none"> • Priključite kabel za napajanje u ispravnu električnu utičnicu. • Provjerite osigurač ili ponovno postavite prekidač strujnog kruga. • Zatvorite vrata i dodirnite gumb D za pokretanje perilice. Zbog vaše sigurnosti perilica se neće okretati ili centrifugirati ako vrata nisu zatvorena. • Prije punjenja perilica rublja proizvest će niz klikova radi provjere zaključavanja vrata i brzo će provesti odvodnju vode. • Tijekom ciklusa može doći do pauze ili razdoblja namakanja. Kratko pričekajte i perilica će možda započeti s radom. • Provjerite je li mrežasti filter cijevi za dovod vode na slavinama za vodu začepljen. Redovito čistite mrežasti filter. • Ako perilica rublja nema dovoljno napajanja, ona privremeno neće odvoditi vodu ni centrifugirati. Kad se perilica dovoljno napaja, normalno će raditi.
Uređaj se puni vodom pogrešne temperature.	<ul style="list-style-type: none"> • Potpuno otvorite obje slavine. • Provjerite je li odabir temperature ispravan. • Provjerite jesu li cijevi priključene na ispravne slavine. Isperite cijevi za vodu. • Provjerite je li grijač vode postavljen tako da dovodi toplu vodu od najmanje 49 °C na slavinama. Također, provjerite kapacitet grijača vode i stopu oporavka. • Odspojite cijevi i očistite mrežasti filter. Mrežasti filter je možda začepljen. • Dok se perilica puni vodom, može se promijeniti temperatura vode dok značajka automatskog upravljanja temperaturom provjerava ulaznu temperaturu vode. To je normalno. • Dok se perilica puni vodom, možete primijetiti prolaz samo tople i/ili samo hladne vode kroz raspršivač kada je odabrana niska ili visoka temperatura. To je normalna funkcija značajke automatskog upravljanja temperaturom dok perilica određuje temperaturu vode.
Odjeća je vlažna na kraju ciklusa.	<ul style="list-style-type: none"> • Koristite brzinu centrifugiranja Brzo ili Veoma brzo. • Koristite deterdžent visoke učinkovitosti radi sprječavanja nastanka prevelikih količina pjene. • U perilici je premalo rublja. Male količine (jedan ili dva komada odjeće) mogu biti neuravnotežene i ne mogu se postupno centrifugirati. • Provjerite je li cijev za odvod savijena ili začepljena.
Uređaj pušta vodu.	<ul style="list-style-type: none"> • Provjerite jesu li vrata pravilno zatvorena. • Provjerite jesu li svi priključci za cijevi pričvršćeni. • Provjerite je li kraj cijevi za odvod vode ispravno umetnut i pričvršćen na sustav odvoda vode. • Izbjegavajte stavljanje prevelikih količina odjeće. • Koristite deterdžent visoke učinkovitosti radi sprječavanja nastanka prevelikih količina pjene. • Provjerite cijev za odvod. <ul style="list-style-type: none"> - Provjerite je li kraj cijevi za odvod postavljen na pod. - Provjerite je li cijev za odvod začepljena.

Problem	Radnja
Nastaju neugodni mirisi.	<ul style="list-style-type: none"> U pukotinama se skupljaju prekomjerne količine pjene koje mogu uzrokovati neugodne mirise. Redovito pokrećite cikluse čišćenja radi dezinfekcije. Očistite brtvilo na vratima (dijafragma). Osušite unutrašnjost perilice rublja nakon dovršetka ciklusa.
Mjehurići nisu vidljivi (odnosi se samo na modele s funkcijom stvaranja mjehurića).	<ul style="list-style-type: none"> Ako je u bubnju previše komada odjeće, možda nećete moći vidjeti mjehuriće. Jako zaprljana odjeća možda neće stvoriti mjehuriće.
Mogu li otvoriti vratašca AddWash u bilo kojem trenutku?	<ul style="list-style-type: none"> Vratašca AddWash mogu se otvoriti samo kada se  prikaže indikator. Međutim, neće se otvoriti u sljedećim slučajevima: <ul style="list-style-type: none"> kada je pokrenut postupak vrenja ili sušenja te se povisi unutarnja temperatura ako funkciju zaklj. za djecu postavite iz sigurnosnih razloga kada je pokrenut ciklus za pranje ili sušenje bubnja koji ne uključuje dodatno rublje.
Na zaslonu se prikazuje poruka s upozorenjem da je dozator otvoren.	<ul style="list-style-type: none"> Provjerite je li ladica za deterdžent ispravno zatvorena. <ul style="list-style-type: none"> Otvorite ladicu za deterdžent i ponovno je zatvorite. Pobrinite se da je ispravno zatvorena.
Produljeno vrijeme pranja	<ul style="list-style-type: none"> Stvarno vrijeme pranja može biti drugačije u odnosu na procijenjeno vrijeme koje je prvotno bilo prikazano na upravljačkoj ploči pri odabiru ciklusa.

- Ako se problem nastavi, obratite se servisnom centru. Broj servisnog centra naveden je na naljepnici na proizvodu.
- Samsung nije odgovoran za oštećenje proizvoda, ozljedu ili bilo koji drugi problem sa sigurnošću proizvoda koji nastane zbog popravka tijekom kojeg se nisu slijedile upute u ovom vodiču za popravak. Svaka šteta nastala na proizvodu uslijed pokušaja popravka (koji je izvršila bilo koja druga osoba osim ovlaštenog davatelja usluge društva Samsung) također nije pokrivena jamstvom.

OPREZ

Odleđivanje perilice za rublje

Perilica za rublje može se smrznuti ako temperatura padne ispod 0 °C.

- Isključite perilicu za rublje i isključite kabel za napajanje.
- Slavinu za vodu prelijte toplom vodom kako biste smekšali cijev za vodu.
- Odspojite cijev za vodu i namočite je u toploj vodi.
- Ulijte toplu vodu u bubanj i ostavite je otprilike 10 minuta.
- Cijev za vodu ponovno spojite na slavinu za vodu.

Specifikacije

Zaštita okoliša

- Ovaj uređaj proizveden je od materijala koji se mogu reciklirati. Ako odlučite ovaj uređaj odložiti u otpad, učinite to u skladu s lokalnim odredbama o odlaganju otpada. Odrežite kabel za napajanje tako da se uređaj ne može priključiti na izvor napajanja. Skinite vrata tako da životinje ili mala djeca ne mogu ostati zarobljeni unutar uređaja.
- Nemojte prekoračivati količine deterdženta preporučene u uputama proizvođača deterdženta.
- Proizvode za uklanjanje mrlja i izbjeljivače koristite prije ciklusa pranja samo kad je apsolutno nužno.
- Štedite vodu i električnu energiju pranjem samo potpuno napunjene perilice (točna količina ovisi o ciklusu koji koristite).

Potrošnja energije u načinu mirovanja

Potrošnja struje	Isključeno	0,50 W
	Stanje pripravnosti mreže	2,00 W
	Trajanje stanja pripravnosti mreže (Wi-Fi)	10 minuta

List sa specifikacijama

„*“ Zvezdice ukazuju na varijantu modela i mogu se zamijeniti različitim znakovima (0 – 9) ili (A – Z).

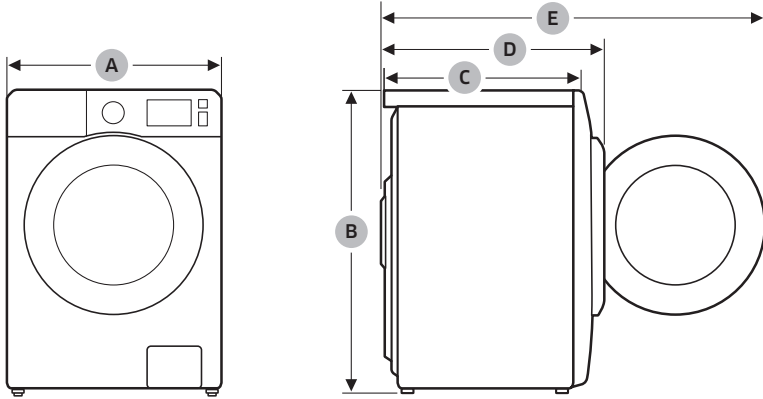

Vrsta		Perilica za rublje s punjenjem s prednje strane
Naziv modela		WW9*T*****(*)
Dimenzije	A (širina)	600 mm
	B (visina)	850 mm
	C (dubina)	550 mm
	D	635 mm
	E	1072 mm
Tlak vode		50 – 1000 kPa
Neto težina		67,0 kg (WW**T*8****(*), WW**T*5****(*), WW**T*3****(*)) 65,0 kg (WW**T*0****(*))
Maksimalni kapacitet	Pranje i centrifugiranje	9,0 kg
Potrošnja struje	Pranje i grijanje	AC 220 – 240 V / 50 Hz
Broj okretaja centrifuge		1400 o/min

Vrsta		Perilica za rublje s punjenjem s prednje strane	
Naziv modela		WW8*T**4***(*)	WW8*T**2***(*)
Dimenzije	A (širina)	600 mm	
	B (visina)	850 mm	
	C (dubina)	550 mm	
	D	635 mm	
	E	1072 mm	
Tlak vode		50 – 1000 kPa	
Neto težina		67,0 kg (WW**T*8***(*), WW**T*5***(*), WW**T*3***(*)) 65,0 kg (WW**T*0***(*))	
Maksimalni kapacitet	Pranje i centrifugiranje	8,0 kg	
Potrošnja struje	Pranje i grijanje	AC 220 – 240 V / 50 Hz	1900 – 2300 W
Broj okretaja centrifuge		1400 o/min	1200 o/min

Vrsta		Perilica za rublje s punjenjem s prednje strane	
Naziv modela		WW7*T**4***(*)	WW7*T**2***(*)
Dimenzije	A (širina)	600 mm	
	B (visina)	850 mm	
	C (dubina)	550 mm	
	D	635 mm	
	E	1072 mm	
Tlak vode		50 – 1000 kPa	
Neto težina		67,0 kg (WW**T*8***(*), WW**T*5***(*), WW**T*3***(*)) 65,0 kg (WW**T*0***(*))	
Maksimalni kapacitet	Pranje i centrifugiranje	7,0 kg	
Potrošnja struje	Pranje i grijanje	AC 220 – 240 V / 50 Hz	1900 – 2300 W
Broj okretaja centrifuge		1400 o/min	1200 o/min

NAPOMENA

- Dizajn i specifikacije podložni su promjenama bez prethodne obavijesti u svrhu poboljšavanja kvalitete.
- Ovdje navedene dimenzije mogu se neznatno razlikovati od stvarnih mjera, ovisno o metodi mjerenja.

SAMSUNG



DC68-04204H-04

Машина за перење

Модел: WW9*Т*****(*) / WW8*Т*****(*) / WW7*Т*****(*)

- Ви честитаме за новата машина за перење од Samsung. Ова упатство содржи важни информации за инсталирањето, користењето и грижата за вашиот уред. Прочитајте го прирачникот темелно пред да ја користите машината за перење за да знаете да ракувате безбедно и ефикасно со одликите и функциите што ви ги нуди новата машина за перење.
- За детални упатства за инсталација и чистење на машината за перење, како и информации за еколошкиот дизајн (согласно (ЕУ)2019/2023), посетете ја веб-страницата на Samsung (<http://www.samsung.com>), одете во Поддршка > Почетна за поддршка и внесете го името на моделот. Или преземете ја и инсталирајте ја апликацијата SmartThings на мобилниот, па отворете го **HomeCare Wizard (Волшебник за домашна нега)** во SmartThings за совети и насоки.
- За да го проверите името на моделот на производот, видете ја етикетата приложена со производот или прикачена на производот.

Што се испорачува

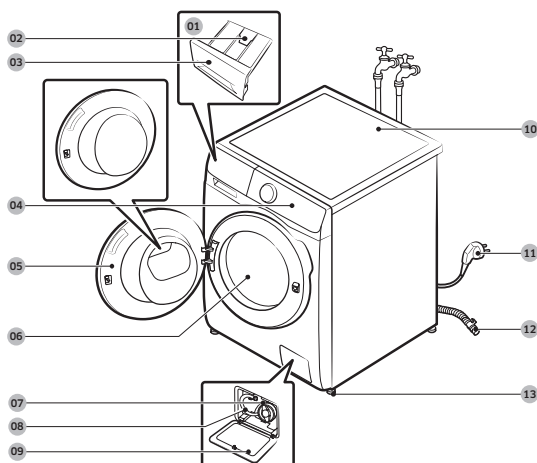

- 01 Рачен дозер
- 02 Лост за ослободување
- 03 Фиока за детергент
- 04 Контролна плоча
- 05 Врата
- 06 Барабан
- 07 Филтер за остатоци
- 08 Цевка за итно испуштање
- 09 Капак на филтерот
- 10 Горна површина
- 11 Приклучок за напојување
- 12 Црево за одвод
- 13 Ногарки за нивелирање



Клуч



Капачиња за завртки



Држач на црево



Црево за ладна вода



Црево за топла вода



Чашка за течен детергент

Додатоци (не се испорачуваат)

- Комплет за прицврстување
 - SKK-DF (само кај моделите WW**Т5*****, WW7*Т*****, WW8*Т6*****, WW8*Т7*****, WW9*Т6*****, WW9*Т7*****)
 - SK-DH (само кај моделите WW1*Т*****, WW8GT6*****, WW8*Т6*6***, WW8*Т7*6***, WW**Т8*****, WW**Т9*****, WW9*Т6*6***)
 - Комплетот за прицврстување е потребен за прицврстување на машина за сушење на машината за перење.

 **ЗАБЕЛЕШКА**

- Клуч: За вадење на завртките за испорака и нивелирање на машината за перење.
- Капачиња за завртките: За покривање на дупките на извадените завртки за испорака. Испорачаниот број капачиња за завртките (3 до 6) зависи од моделот.
- Држач на црево: За закачување на цревото за одвод во одводна цевка или мијалник.
- Црево за студена/топла вода: За довод на вода во машината за перење. (Цревата за топла вода се само за соодветните модели.)
- Чашка за течен детергент: Вметнете ја во преградата за детергент за да користите течен детергент.

Безбедносни информации

Важни симболи за безбедност

Што означуваат малите слики и симболите во ова упатство за користење:

 **ПРЕДУПРЕДУВАЊЕ**

Ризично или опасно ракување кое може да предизвика сериозни повреди, смрт и/или оштетување на околината.

 **ВНИМАНИЕ**

Ризично или опасно ракување кое може да предизвика повреди и/или оштетување на околината.

 **ЗАБЕЛЕШКА**

Укажува дека постои ризик од повреда или материјална штета.

Целта на овие предупредувачки знаци е да спречат повреда кај вас и кај другите лица.

Ве молиме следете ги експлицитно.

Откако ќе го прочитате ова упатство, складирајте го на безбедно место за понатамошно консултирање.

Прочитајте ги сите инструкции пред да го употребите уредот.

Како и кај сите други уреди кои користат електрични и подвижни делови, постојат одредени потенцијални опасности. За безбедно користење на уредот, запознајте се со начинот на функционирање и бидете внимателни при неговото користење.

Важни мерки на претпазливост

 **ПРЕДУПРЕДУВАЊЕ**

За да го намалите ризикот од пожар, електричен удар или други повреди при користење на уредот, следете ги основните мерки на претпазливост, меѓу кои и:

1. Уредот не треба да го користат лица (вклучувајќи деца) со намалени физички, сетилни или ментални способности, недоволно искусни или обучени лица, освен доколку истите не се надгледуваат или не им се дадени инструкции од страна на лицето одговорно за нивната безбедност.

2. **За користење во Европа:** Овој уред може да го користат деца на возраст од 8 и повеќе години и лица со намалени физички, сетилни или ментални способности, недоволно искусни или обучени лица, доколку истите се надгледуваат или им се дадат инструкции за користење на уредот на безбеден начин и им се објаснат можните опасности. Децата не треба да си играат со уредот. Чистењето и одржувањето од страна на корисникот не треба да го вршат деца без соодветен надзор.
3. Децата треба да се надгледуваат за да не си играат со уредот.
4. **За користење во Европа:** Децата на возраст помала од 3 години не смеат да бидат во близина, освен ако не се под постојан надзор.
5. Ако кабелот за напојување е оштетен, тој мора да се замени од страна на производителот, сервисерот или други квалификувани лица со цел да се избегнат несакани ситуации.
6. Треба да ги користите новите црева што се испорачуваат со уредот, а старите црева не треба повторно да се користат.
7. Кај уредите со отвори за вентилација во долниот дел, килимот не треба да ги блокира отворите.
8. **ВНИМАНИЕ:** За да избегнете опасност поради ненамерно ресетирање на термичкиот прекинувач, овој уред не смее да се напојува преку надворешен уред со можност за прекинување на напојувањето, како што е тајмер, или, пак, да се поврзе на електрично коло кое често се вклучува и исклучува во зависност од намената.
9. Овој уред е наменет за користење само во домаќинства и не е наменет да се користи во:
 - областите за персоналот во кујните во продавниците, канцелариите и други работни опкружувања;
 - фарми;

- од страна на гости во хотели, мотели и други опкружувања од ваков тип;
- во пансиони, заеднички простории на станбени објекти или во перални.

Сериозни предупредувања при инсталацијата

ПРЕДУПРЕДУВАЊЕ

Инсталирањето на овој уред мора да биде извршено од страна на квалификувано техничко лице или компанија за сервисирање.

- Доколку не се придржувате кон ова може да дојде до струен удар, пожар, експлозија, проблеми со производот или повреди.

Уредот е тежок, па затоа внимавајте кога го подигнувате.

Приклучете го кабелот за напојување во сиден штекер што е во согласност со локалните електрични спецификации. Користете го штекерот само за овој уред и не користете продолжителен кабел.

- Доколку сидниот штекер го користите и за други уреди преку разделник или пак го продолжете кабелот за напојување може да дојде до електричен удар или пожар.
- Погрижете се напонот на напојувањето, фреквенцијата и струјата да бидат исти како оние од спецификациите на производот. Доколку не се придржувате кон ова може да дојде до електричен удар или пожар.

Редовно вршете отстранување на сите супстанции како прав или вода од приклучокот за напојување и допирните точки со помош на сува крпа.

- Извадете го приклучокот за напојување и исчистете го со сува крпа.
- Доколку не се придржувате кон ова може да дојде до електричен удар или пожар.

Приклучокот за напојување вметнете го во сидниот штекер, така што кабелот паѓа надолу кон подот.

- Ако приклучокот за напојување го поврзете во штекерот во спротивна насока (завртен нагоре), електричните жици во кабелот може да се оштетат и ова може да предизвика електричен удар или пожар.

Амбалажата за пакување чувајте ја подалеку од дофат на децата, бидејќи таа може да биде опасна за нив.

- Доколку дете стави кеса преку својата глава, може да се задуши.

Кога уредот, приклучокот за напојување или кабелот за напојување ќе се оштети, обратете се до најблискиот сервисен центар.

Уредот мора да биде правилно заземјен.

Немојте да го заземјувате уредот на цевка за гас, пластична цевка за вода или телефонска линија.

- Ова може да предизвика електричен удар, пожар, експлозија или проблеми со производот.
- Никогаш немојте да го приклучувате кабелот за напојување во штекер кој не е правилно заземјен и проверете дали штекерот е во согласност со локалните и националните регулативи.

Немојте да го инсталирате овој уред во близина на грејно тело или кој било запалив материјал.

Немојте да го инсталирате овој уред на влажно, масно или прашливо место или, пак, на место изложено на директна сончева светлина и вода (капки од дожд).

Немојте да го инсталирате овој уред на места изложени на ниска температура.

- Мразот може да предизвика пукање на цевките.

Немојте да го инсталирате овој уред на места каде што се можни истекувања на гас.

- Ова може да предизвика електричен удар или пожар.

Не користете електричен трансформатор.

- Ова може да предизвика електричен удар или пожар.

Не употребувајте оштетен приклучок за напојување, оштетен кабел за напојување или штекер со раширени отвори.

- Ова може да предизвика електричен удар или пожар.

Немојте прекумерно да го влечете или прекршувате кабелот за напојување.

Немојте да го завртувате или заврзувате кабелот за напојување.

Немојте да го закачувате кабелот за напојување на метален предмет, да поставувате тежок предмет врз кабелот, да го вметнувате кабелот помеѓу предмети или да го притискате кабелот во просторот зад уредот.

- Ова може да предизвика електричен удар или пожар.

При вадење на приклучокот за напојување немојте да го влечете кабелот.

- Приклучокот за напојување извадете го држејќи го приклучокот.
- Доколку не се придржувате кон ова може да дојде до електричен удар или пожар.

Овој уред треба да се позиционира така што приклучокот за напојување, славините за довод на вода и цевките за одвод да бидат достапни.

По поправка од страна на неовластен давател на услуга, самостојна поправка или непрофесионална поправка на производот, Samsung не е одговорен за каква било штета на производот, за каква било повреда или за кое било друго прашање за безбедност на производот предизвикано од обид за поправка на производот што не ги следи внимателно овие упатства за поправка и одржување. Секаква штета на производот предизвикана од обид за поправка на производот од кое било друго лице, освен давател на услуги овластени Samsung, нема да биде опфатена со гаранцијата.

Внимавајте при инсталацијата

ВНИМАНИЕ

Овој уред треба да се позиционира на таков начин што приклучокот за напојување ќе биде лесно достапен.

- Доколку не се придржувате кон ова може да дојде до електричен удар или пожар заради електрично истекување.

Инсталирајте го вашиот уред на цврста и рамна површина која може да ја издржи неговата тежина.

- Доколку не се придржувате кон ова може да дојде до абнормални вибрации, движења, шум или проблеми со уредот.

Сериозни предупредувања при користењето

ПРЕДУПРЕДУВАЊЕ

Ако уредот е преплавен, веднаш исклучете ги доводите на вода и напојување и обратете се до најблискиот сервисен центар.

- Не допирајте го приклучокот за напојување со мокри раце.
- Доколку не се придржувате кон ова може да дојде до електричен удар.

Ако уредот создава чуден звук, мирис на запалено или чад, веднаш извадете го приклучокот за напојување и обратете се до најблискиот сервисен центар.

- Доколку не се придржувате кон ова може да дојде до електричен удар или пожар.

Во случај на истекување на гас (како пропан, LP гас, итн.), веднаш проветрете ја собата без допирање на приклучокот за напојување. Не допирајте го уредот или кабелот за напојување.

- Немојте да користите вентилатор.
- Една искра може да предизвика експлозија или пожар.

Отстранете ја рачката на вратата од машината за перење пред да го ставите уредот.

- Доколку некое дете се заглави во производот, може да се задуши до смрт.

Погрижете се да го отстраните пакувањето (сунѓер, стиропор) прикачено на дното од машината за перење пред да почнете да ја користите.

Немојте да перете облека контаминирана со бензин, керозин, бензол, разредувач, алкохол или други запаливи или експлозивни супстанции.

- Ова може да предизвика електричен удар, пожар или експлозија.

Не отворајте ја насилно вратата од машината за перење додека работи (перење/сушење/центрифуга на висока температура).

- Водата која истекува од машината за перење може да предизвика изгореници или да го направи подот лизгав. Ова може да предизвика повреди.
- Насилното отворање на вратата може да предизвика оштетување на производот или повреда.

Не допирајте го приклучокот за напојување со мокри раце.

- Ова може да предизвика електричен удар.

Не исклучувајте го уредот преку вадење на приклучокот за напојување додека уредот работи.

- Повторното вметнување на приклучокот за напојување во ѕидниот штекер може да создаде искра и да предизвика струен удар или пожар.

Не дозволувајте им на децата да се качуваат во внатрешноста или врз уредот.

- Ова може да предизвика електричен удар, изгореници или повреда.

Не ставајте раце или метални предмети под машината за перење додека работи.

- Ова може да предизвика повреди.

Немојте да го исклучувате уредот од напојување со влечење на кабелот за напојување. Секогаш цврсто држете го приклучокот и влечете го директно од штекерот.

- Оштетувањето на кабелот за напојување може да предизвика краток спој, пожар и/или електричен удар.

Не обидувајте се сами да го поправате, расклопувате или да вршите модификации на уредот.

- Не употребувајте осигурувачи (како на пр. бакарни, од челична жица итн.) кои се поинакви од стандардниот осигурувач.

- Кога уредот треба да се поправи или одново да се инсталира, обратете се до најблискиот сервисен центар.

- Доколку не се придржувате кон ова може да дојде до струен удар, пожар, проблеми со производот или повреди.

Доколку цреволото за довод на вода се олабави од славината и го преплави уредот, извлечете го кабелот за напојување.

- Доколку не се придржувате кон ова може да дојде до електричен удар или пожар.

Извлечете го приклучокот за напојување кога уредот не се користи подолг период или за време на бура со грмотевици.

- Доколку не се придржувате кон ова може да дојде до електричен удар или пожар.

Доколку во уредот навлезат страни материи, извлечете го приклучокот за напојување и обратете се во најблискиот центар за кориснички услуги на Samsung.

- Ова може да предизвика електричен удар или пожар.

Не дозволувајте деца (или куќни миленичиња) да си играат во / на машината. Машината за перење не може да се отвори лесно однатре и децата можат сериозно да се повредат доколку се заглават во внатрешноста.

Внимавајте при користењето

ВНИМАНИЕ

Кога машината за перење ќе се контаминира со страни материи, како што се детергент, нечистотии, отпадоци од храна итн., извлечете го кабелот за напојување и исчистете ја машината за перење со влажна, мека крпа.

- Доколку не се придржувате кон ова може да дојде до избледување, деформирање, оштетување или 'рѓа.

Предното стакло може да се скрши од силен удар. Бидете внимателни додека ја користите машината за перење.

- Ако стаклото е скршено, може да предизвика повреди.

По долг период на употреба, прекинување на снабдувањето со вода или при повторно приклучување на цреволото за водоснабдување, полека отворете ја славината со вода.

- Притисокот на воздухот во цревето за довод на вода или во цевката за вода може да оштети некој дел на уредот или да предизвика истекување на вода.

Ако настане грешка во одводот при функционирањето, проверете дали има проблем со одводот.

- Ако ја користите машината за перење кога е преплавена како последица на проблем со одводот, тоа може да предизвика електричен удар или пожар.

Целосно ставете ги алиштата во машината за перење за да не се потфатат на вратата.

- Доколку алиштата се потфатат на вратата, тоа може да предизвика оштетување на алиштата или машината за перење или, пак, да предизвика истекување на водата.

Исклучете го доводот на вода кога не ја користите машината за перење.

- Осигурајте се дека завртките на приклучокот на цревето за довод на вода се добро затегнати.

Проверете дали гумената изолациона лента и стаклото на предната врата не се контаминирани со надворешна супстанца (на пр. отпад, навој, влакна итн.).

- Доколку некоја надворешна супстанца се заглави помеѓу вратата или вратата не се затвори целосно, може да дојде до истекување вода.

Отворете ја славината за вода и проверете дали приклучокот на цревето за довод на вода е цврсто затегнат и дали има истекување на вода пред да почнете да го користите уредот.

- Доколку завртките на приклучокот на цревето за довод на вода се лабави, може да предизвика истекување на вода.

Уредот што го купивте е наменет само за домашна употреба.

Користењето на уредот за деловни потреби се смета за злоупотреба на уредот. Во тој случај, стандардната гаранција која ја обезбедува компанијата Samsung нема да го покрие уредот и компанијата Samsung нема да преземе одговорност за дефекти или оштетувања кои ќе настанат поради несоодветната употреба.

Немојте да се качувате на уредот или да поставувате предмети врз него (како алишта, запалени свеќи, запалени цигари, садови, хемикалии, метални предмети итн.).

- Ова може да предизвика струен удар, пожар, проблеми со уредот или повреди.

Не прскајте испарливи материјали како инсектициди на површината од уредот.

- Освен што е штетно за луѓето, ова може да предизвика и струен удар, пожар или проблеми со уредот.

Не ставајте предмети кои генерираат електромагнетни полиња во близина на машината за перење.

- Ова може да предизвика повреда поради неправилно функционирање.

Водата која се испушта при циклус на перење или сушење на висока температура е жешка. Не ја допирајте водата.

- Ова може да предизвика изгореници или повреда.

Времето за испуштање може да варира во зависност од температурата на водата. Ако температурата на водата е премногу висока, процесот на испуштање започнува откако водата ќе се олади.

Не перете, центрифугирајте или сушете водоотпорни навлаки, килими или облека (*), освен ако вашиот уред има специјален циклус за перење на овие предмети.

(*): Волнена постелнина, навлаки за дожд, елечи за рибарење, панталони за скијање, вреќи за спиење, навлаки за пелени, костими за тренирање и навлаки за велосипеди и мопеди, автомобили итн.

- Не перете дебели или тврди килими дури и ако имаат ознака за перење во машина на нивната етикета. Ова може да предизвика повреда или оштетување на машината за перење, сидовите, подот или облеката поради абнормални вибрации.
- Немојте да перете мали килими или чергичиња за пред врата со гумена основа. Гумената основа може да се оддели и да се залепи во внатрешноста на барабанот, а тоа може да предизвика неправилно функционирање како грешка во одводот.

Не употребувајте ја машината за перење кога фиоката за детергент е отстранета.

- Ова може да предизвика електричен удар или повреда поради истекување на водата.

Не допирајте ја внатрешноста на барабанот за време или веднаш по сушењето, бидејќи е жешок.

- Ова може да предизвика изгореници.

Стаклото на вратата станува жешко за време на миењето и сушењето. Затоа, не допирајте го стаклото на вратата.

Исто така, не дозволувајте децата да играат околу машината за перење или да го допираат стаклото на вратата.

- Ова може да предизвика изгореници.

Не ја ставајте раката во фиоката за детергент.

- Ова може да предизвика повреда бидејќи уредот за внесување детергент може да ви ја потфати раката.

Отстранете ја водилката за течен детергент (само модели коишто ја имаат) кога користите детергент во прав.

- Во спротивно, водата може да истекува низ предната страна на фиоката за детергент.

Не ставајте никакви предмети (како на пр. чевли, отпадоци од храна, животни) освен алишта во машината за перење.

- Ова може да предизвика оштетување на машината за перење или, пак, повреди и смрт во случајот со миленичињата поради абнормалните вибрации.

Не притиснувајте ги копчињата со остри предмети како игли, ножеви, нокти итн.

- Ова може да предизвика електричен удар или повреда.

Не перете облека која е контаминирана со масло, креми или лосиони кои најчесто се користат во продавниците за нега на тело или салоните за масажа.

- Ова може да придонесе за деформирање на гумената изолациона лента и да предизвика истекување на вода.

Не оставајте метални предмети како безопасни игли, игли за коса или средство за белење во барабанот подолги временски периоди.

- Ова може да предизвика 'рѓа на барабанот.
- Ако се појави 'рѓа на површината на барабанот, нанесете (неутрално) средство за чистење на површината и потоа употребете сунѓер за чистење. Никогаш не користете метална четка.

Не користете директно детергент за хемиско чистење и не перете, плакнете или центрифугирајте облека контаминирана со детергент за хемиско чистење.

- Ова може да предизвика спонтано согорување или палење поради топлината предизвикана од оксидација на маслото.

Не користете вода од уредите со водено ладење/греење.

- Ова може да предизвика проблеми на машината за перење.

Не користете природен сапун за миење раце во машината за перење.

- Доколку се стврдне и наталожи во самата машина за перење, може да предизвика проблеми на уредот, промена на бојата, 'рѓа или лош мирис.

Ставете ги чорапите и градниците во мрежа за перење и исперете ги заедно со останатите алишта.

Не перете голем тип на алишта како постелнина во мрежата за перење.

- Доколку не се придржувате кон ова може да дојде до повреда поради абнормални вибрации.

Не користете стврднат детергент.

- Доколку се акумулира во самата машина за перење, може да предизвика истекување на вода.

Проверете дали џебовите од сите алишта за перење се празни.

- Тврди, остри предмети како парички, игли, клинци, завртки или камчиња може сериозно да го оштетат уредот.

Немојте да перете облека со големи токи, копчиња или други тврди метални предмети.

Распределете ги алиштата по боја според нивната издржливост на избледување и изберете го препорачаниот циклус, температурата на водата и дополнителните функции.

- Ова може да предизвика избледување или оштетување на ткаенината.

Внимавајте да не им ги притиснете прстите на децата со вратата кога ќе ја затворате.

- Доколку не се придржувате кон ова може да дојде до повреди.

За да се спречат мириси и мувла, оставете ја вратата отворена по циклусот на перење за да се овозможи сушење на барабанот.

За да се спречи создавањето бигор, оставете ја фиоката за детергент отворена по циклусот на перење и сушете внатре.

Сериозни предупредувања при чистењето

ПРЕДУПРЕДУВАЊЕ

Немојте да го чистите уредот со директно прскање на вода.

Немојте да користите јако средство за чистење со киселини.

За чистење на уредот немојте да користите бензол, разредувач или алкохол.

- Ова може да предизвика избледување, деформирање, оштетување, електричен удар или пожар.

Пред чистење и одржување, извадете го приклучокот на уредот од ѕидниот штекер.

- Доколку не се придржувате кон ова може да дојде до електричен удар или пожар.

Декларација за усогласеност (само за мрежните модели)

- Информациите за известување за отворен код може да ги најдете во упатството за користење регистрирано на веб-страницата на Samsung.

Упатства во врска со WEEE



Правилно депонирање на овој производ (Отпадна електрична и електронска опрема)

(Применливо во држави со посебни системи за справување со отпадот)

Оваа ознака на производот, приборот или литературата означува дека производот и неговиот електронски прибор (на пр. полначот, слушалките, USB кабелот) не треба да се отстрануваат заедно со останатиот отпад од домаќинството на крајот од нивниот работен век. За избегнување на можна штета врз околината или човечкото здравје предизвикана со неконтролирано фрлање отпад, Ве молиме да ги одвоите овие предмети од другите видови отпад и одговорно да ги рециклирате заради унапредување на еколошки оправдано повторно користење на материјалните ресурси.

Физичките лица можат да се обратат или во продавницата каде што го купиле овој производ или во службите на локалната самоуправа, за детали каде и како да извршат рециклирање на производот на начин безбеден по околината.

Деловните корисници можат да се обратат до својот снабдувач и да ги проверат одредбите и условите во договорот за набавка. Овој производ и неговиот електронски прибор не треба да се мешаат со друг комерцијален отпад.

За информации за посветеноста на Samsung на животната средина и за регулаторните обврски за производите, на пр. REACH, WEEE или батериите, посетете ја нашата страница за одржливост достапна преку www.samsung.com



Декларација за усогласеност

Со ова Samsung изјавува дека радио опремата е усогласена со Директивата 2014/53/EU и со соодветните законски барања во ОК. Целосниот текст на декларацијата за усогласеност за ЕУ и декларацијата за усогласеност за ОК е достапна на следнава интернет адреса: Службената декларација за усогласеност може да се најде на <http://www.samsung.com>, одете во Поддршка > Почетна за поддршка и внесете го името на моделот.

Максимална моќност на Wi-Fi предавателот: 20 dBm при 2,412 GHz – 2,472 GHz



Исклучување на Wi-Fi (само за мрежните модели)

Вклучувањето Wi-Fi троши повеќе енергија. Во средина каде што често се вклучува Wi-Fi, фактичката потрошувачка на енергија може да е поголема од вредностите наведени на листот со спецификации.

1. Допрете и задржете  за да ја вклучите машината за перење.
2. Допрете и задржете .
 - 2-1. Машината за перење влегува во режим за пристапна точка и се поврзува со вашиот паметен телефон.
 - 2-2. Допрете  за автентикација на машината за перење.
 - 2-3. Кога ќе заврши автентикацијата, машината за перење е успешно поврзана со апликацијата.



ЗАБЕЛЕШКА

Допрете и задржете  3 секунди за да влезете во менито Системски функции, свртете го тркалцето Navigation (Навигација) за да изберете Wi-Fi и допрете  за да го исклучите.

Инсталација

Следете ги внимателно упатствата за да извршите правилна инсталација на машината за перење и да спречите несреќи при перење на облеката.

Предуслови за инсталација

Довод на електрична струја и заземјување

Користете посебен вод од електричната инсталација за машината за перење.

За да се овозможи соодветно заземјување, машината за перење се испорачува со кабел за напојување со заземјен приклучок со три шилци за користење со правилно инсталиран и заземјен штекер.

Консултирајте се со квалификуван електричар или сервисер доколку не сте сигурни за заземјувањето.

Не менувајте го испорачаниот приклучок. Ако не одговара за штекерот, викнете квалификуван електричар да инсталира соодветен штекер.

ПРЕДУПРЕДУВАЊЕ

- НЕ користете продолжен кабел.
- Користете го само кабелот за напојување што се испорачува со машината за перење.
- НЕ поврзувајте ги жиците за заземјување на пластични водоводни цевки, цевки за гас или цевки за топла вода.
- Неправилно поврзани проводници за заземјување може да предизвикаат струен удар.

Довод на вода

Соодветен притисок на водата за оваа машина за перење е меѓу 50 kPa и 1000 kPa. Притисок на водата помал од 50 kPa може да предизвика вентилот за вода да не се затвора целосно, или полнењето на барабанот да трае подолго, што ја исклучува машината за перење. Славините за вода мора да бидат на оддалеченост до 120 cm од задната страна на машината за перење, за да можат испорачаните црева за довод да достигнат до машината за перење.

За да го намалите ризикот од истекување:

- Проверете дали славините се лесно достапни.
- Затворете ги славините кога машината за перење не се користи.
- Често проверувајте дали протекува вода на спојните места на цревото за довод.

ВНИМАНИЕ

Проверете дали има протекување кај сите спојни места на вентилите за вода и славините пред првото користење на машината за перење.

Одвод

Samsung препорачува исправена цевка со висина од 60-90 cm. Цревото за одвод треба да се поврзе со отворот на цевката со спојката за него, а отворот треба целосно да го покрива цревото.



Поставување на под

За најдобро функционирање, машината за перење треба да се инсталира на цврст под. Кај дрвените подови може да треба зајакнување за да се минимизираат вибрациите и/или небалансираното работење. Таписони и меки плочести површини не се многу отпорни на вибрации и може да предизвикаат одредено поместување на машината за перење за време на центрифугата.



ВНИМАНИЕ

НЕ инсталирајте ја машината за перење на платформа или структура со слаба потпора.

Температура на водата

Не инсталирајте ја машината за перење во области во кои е можно замрзнување на водата, бидејќи во машината за перење секогаш се задржува мало количество на вода во вентилите, пумпите и/или цревата. Водата која ќе замрзне во спојните делови може да предизвика оштетување на ремените, пумпата и другите компоненти на машината за перење.

Инсталација со вградување

Минимален слободен простор за стабилно функционирање:

- Странично: 25 mm, Гор: 25 mm, Назад: 50 mm, Напред: 550 mm

Доколку машината за перење и машината за сушење се инсталираат на иста локација, предниот дел од отворот мора да има непречен отвор за воздух од најмалку 550 mm. Само за машината за перење не е потребен посебен отвор за воздух.

Инсталација чекор по чекор

ЧЕКОР 1 Изберете локација

Предуслови за локација:

- Тврда и рамна подлога без теписи што можат да ја попречат вентилацијата
- Подалеку од директна сончева светлина
- Соодветен простор за вентилација и поврзување со кабли
- Амбиенталната температура треба секогаш да биде повисока од точката на замрзнување (0 °C)
- Подалеку од извор на топлина



ЗАБЕЛЕШКА

- За да спречите прекумерни вибрации додека работите со машината за перење, мислете на стабилноста пред сè друго.
- Инсталирајте ја машината за перење на цврста и рамна површина.
- Не инсталирајте ја машината за перење на мек под или подна прекривка.
- Ако ја инсталирате машината за перење на дрвен под, монтирајте водоотпорна дрвена плоча (дебела најмалку 1,18 in / 30 mm) на подот. Препорачуваме и да ја инсталирате машината за перење во агол на дрвениот под.



ЧЕКОР 2 Отстранете ги транспортните чепови

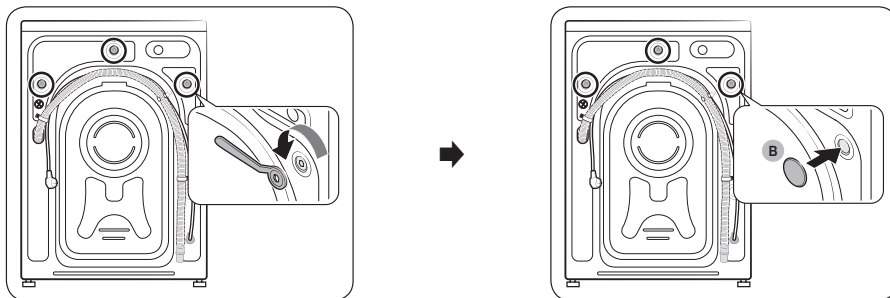

1. Отпакувајте ја кутијата на производот и извадете ги сите транспортни завртки.
2. Вметнете ги капачињата за завртките (B) во отворите (означени со круг на сликата).

ЗАБЕЛЕШКА

Бројот на транспортни завртки може да се разликува, зависно од моделот.

ПРЕДУПРЕДУВАЊЕ

- За да избегнете повреди, покријте ги дупките со капачињата за завртките откако ќе ги извадите транспортните завртки. Не преместувајте ја машината за перење без транспортните завртки на место. Составете ги транспортните завртки пред да ја преместите машината за перење на друго место. Чувајте ги транспортните завртки на безбедно за идна употреба.
- Амбалажата од пакувањето може да биде опасна за деца. Отстранете ја амбалажата (пластични кеси, стиропор итн.) подалеку од дофат на децата.

ЧЕКОР 3 Прилагодете ги ногарките за нивелирање

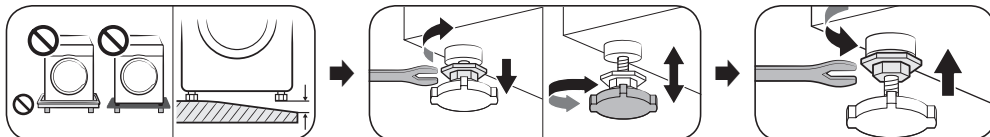

Прилагодете ги ногарките за нивелирање за да ја порамните машината за перење. Кога ќе ја порамните машината за перење, стегнете ги навртките со клуч.

ВНИМАНИЕ

Внимавајте ногарките за нивелирање да ја допираат подната површина за да спречите поместување на машината за перење или голема бучава поради вибрациите. Потоа проверете машината за перење да не се клацка. Ако машината за перење не се клацка, затегнете ги навртките.

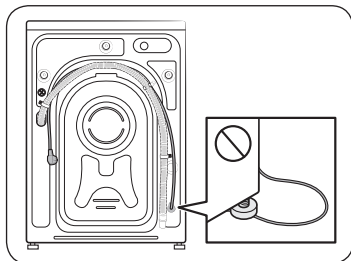

ВНИМАНИЕ

Кога го инсталирате производот, внимавајте ногарките за нивелирање да не го притискаат кабелот за напојување.



ЧЕКОР 4 Поврзете го цревето за вода

ЗАБЕЛЕШКА

Овие упатства се за славина со навој. За подетални упатства или упатства за поврзување на цревето за вода со славина без навој, одете на веб-страницата на насловната на прирачникот и видете во мрежниот прирачник.

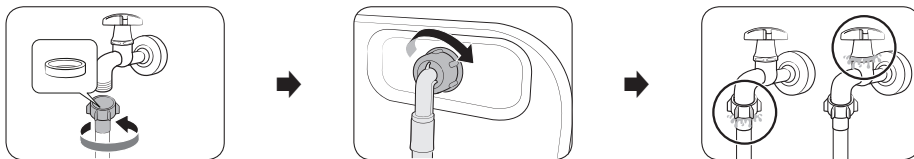

1. Приклучете го цревето за вода со славината, па свртете го надесно за да го стегнете.

ВНИМАНИЕ

Пред да го приклучите цревето за вода, внимавајте да има гумена шајбна во приклучокот на цревето. Не користете го цревето ако шајбната е оштетена или ја нема.

2. Приклучете го другиот крај на цревето за вода во вентилот за довод од задната страна на машината за перење, па свртете го надесно за да го стегнете.
3. Отворете ја полка славината и проверете дали протекува околу спојните делови. Ако има протекување, повторете ги чекорите 1 и 2.

ПРЕДУПРЕДУВАЊЕ

Ако има протекување, престанете да ја користите машината за перење и откачете ја од електричната мрежа. Потоа обратете се во локалниот сервисен центар на Samsung во случај на протекување од цревето за вода или обратете се на водоводен техничар во случај на протекување од славината. Инаку тоа може да предизвика електричен удар.

ВНИМАНИЕ

Не истегнувајте го цревето за вода со сила. Ако цревето е прекратко, заменете го со подолго црево за висок притисок.

ЧЕКОР 5 Поставете го цревето за одвод

Цревето за одвод може да се постави на три начини:

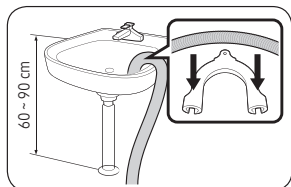

Преку раб на лавабо

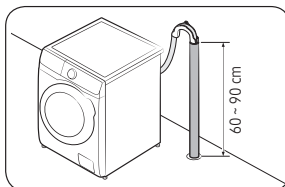

Во одводна цевка

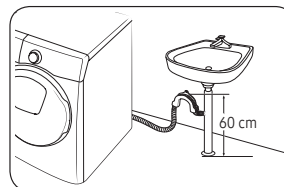

Во огранок на одводната цевка на лавабото

ВНИМАНИЕ

Извадете го капакот на огранокот на одводната цевка на лавабото пред да ја поврзете цевката за одвод со него.





ЧЕКОР 6 Вклучување на напојувањето

Приклучете го кабелот за напојување во сиден штекер заштитен со осигурувач или прекинувач на коло. Потоа допрете и држете  3 секунди за да ја вклучите машината за перење.

ЗАБЕЛЕШКА

- Пред првото перење алишта мора да пуштите целосен циклус за перење без алишта во барабанот.
- Доколку екранот не одговори на внесовите за контрола. Извадете ја налепницата.

Калибрирање

- Почетното поставување вклучува калибрирање што доаѓа по бирањето јазик. Треба да извршите калибрација пред да ја користите машината за перење.
- Испразнете го барабанот, па допрете  да почне калибрација.
- Кога ќе заврши калибрацијата, напојувањето се исклучува, па се вклучува автоматски.
- Ако сакате пак да калибрирате, допрете и држете  за да ја отворите системската функција и изберете Calibration (Калибрација).

Рачен дозер

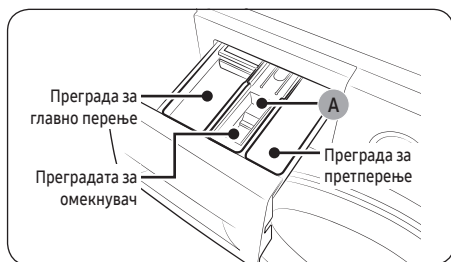

1. Преграда за претперење: Ставете детергент за претперење.
2. Преграда за главно перење: Ставете детергент за главното перење, средство за омекнување на водата, детергент за на киснување, средство за белење и/или отстранувач на дамки.
3. Преградата за омекнувач: Ставете адитиви како, на пр., омекнувач. Не надминувајте ја максималната линија (A).

ВНИМАНИЕ

Машината за перење престанува да работи ако ја отворите фиоката за детергент додека се полни со вода.

Ракување

За детални информации за користење на машината за перење, видете го испорачаниот прирачен лист. (Водич за ракување со машината за перење)

ЗАБЕЛЕШКА

Имињата на циклусите и функциите во прирачникот може да се разликуваат од оние на производот.

Листа циклуси и опции

Циклус

Есо 40-60 (Еколошки 40-60)	Cotton (Памук)	AI Wash (Перење AI)	15' Quick Wash (Брзо перење 15')
Super Speed (Супер брзина)	Intense Cold (Многу студено)	Wool (Волна)	Bedding (Постелнина)
Outdoor (Облека за надвор од домот)	Shirts (Кошули)	Towels (Крпи)	Hygiene Steam (Хигиенска пара)
Baby Care (Нега на бебиња)	Rinse+Spin (Плакнење+Центрифуга)	Drain/Spin (Цедење/Центрифуга)	Drum Clean+ (Чистење барабан+)
Drum Clean (Чистење барабан)	Cloudy Day (Облачен ден)	Activewear (Облека за активности)	Colours (Бои)
Synthetics (Синтетика)	Delicates (деликатни алишта)	Denim (Тексас)	Silent Wash (Тивко перење)
Mixed Load (Мешани алишта)			

• Drum Clean+ (Чистење барабан+)/Drum Clean (Чистење барабан)

Не користете никакви средства за чистење за чистење на барабанот. Хемиски остатоци во барабанот може да предизвикаат штета на алиштата или на барабанот на машината за перење.

- Drum Clean+ (Чистење барабан+): Само кај моделите WW**T9****, WW**T8****, WW**T7****, WW**T6****
- Drum Clean (Чистење барабан): Само кај моделите WW**T5****

- Super Speed (Супер брзина): Само кај моделите WW**T9****, WW**T8****, WW**T7****, WW**T6****
- Mixed Load (Мешани алишта): Само кај моделите WW**T5****
- AI Wash (Перење AI): Само кај моделите WW**T9****, WW**T9****

ЗАБЕЛЕШКА

Реалното време за перење може да се разликува од приближното време што првично се прикажува на контролниот панел по изборот на циклусот.

Дополнителни функции

Допреете  да изберете некоја од следниве опции.

Quick Drive (Брз погон)	Prewash (Предперење)	Intensive (Интензивно)	Bubble Soak (Накиснување со меурчиња)
My Cycles (Мои циклуси)	Delay End (Одложено завршување)	Child lock (Заклучување за деца)	

- Child Lock (Заклучување за деца): Допреете O за да ги заклучите сите копчиња освен копчето .
- Quick Drive (Брз погон): Само кај моделите WW**T8****, WW**T7****

- **Delay End (Одложено завршување):** Можете да ја поставите машината за перење автоматски да го заврши перењето подоцна, со избор на време на одложување од 1 до 24 часа (со чекор на зголемување од 1 час). Прикажаните часови го означуваат времето кога перењето ќе заврши.

Системски функции

Допрете и држете  3 секунди за да го отворите менито за системски функции за да ги менувате следниве опции.



AI Pattern (Образец за АИ)	Alarm (Аларм)	Calibration (Калибрација)	Wi-Fi
Language (Јазик)	Factory Reset (Фабричко ресетирање)		

- **Alarm (Аларм):** Може да ја вклучите или исклучите мелодијата на завршен циклус. Меѓутоа, другите звуци остануваат активни.
- **Smart Control (Паметна контрола)** Вклучете ја Smart Control (Паметна контрола) за да овозможите контрола врз апаратот.

AddWash (само кај соодветни модели)

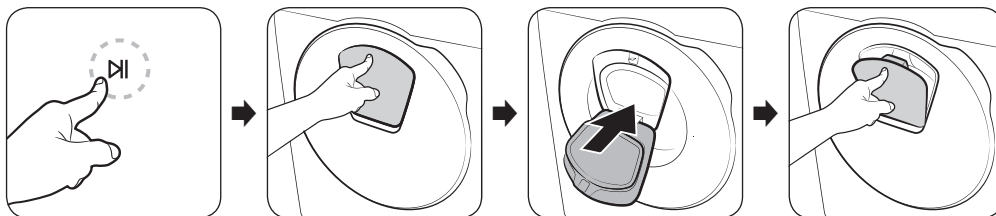
За да додадете алишта откако ќе почне перењето, користете ја вратата за додавање.



1. Допрете  за да го спрете циклусот на перење.
2. Притиснете го горниот дел на вратата за додавање за да ја отклучите. Вратата ќе се вдлабне малку кога ќе ја притиснете, па ќе се отвори.
3. Отворете ја вратата за додавање целосно, па ставете ја дополнителната облека преку вратата за додавање во барабанот.
4. Кренете ја вратата за додавање назад на место, па заклучете ја притискајќи го горниот дел на вратата додека не чуете клик. Потоа допрете  повторно за да продолжи циклусот на перење.

ЗАБЕЛЕШКА

Водата во барабанот не протекува ако вратата за додавање е затворена правилно. Може да се формираат капки вода околу вратата за додавање, но нема да протекува вода од внатрешноста на барабанот. Тоа е нормално.

Вратата за AddWash (Додавање алишта) не се отвора и се појавува пораката „AddWash door is open“ (Отворена е вратата за додавање).

Пораката се појавува ако се обидете да ја отворите вратата за додавање додека машината работи. Машината секава дека вратата за додавање е подотворена и престанува да работи поради безбедноста.

Ако се случи тоа, затворете ја вратата за додавање, па допрете  за да продолжи работата.

Зошто не можам да ја отворам вратата за додавање?

Вратата за додавање не може да се отвори:

- кога внатрешната температура е повисока од 50 °C.
- При циклус за чистење на барабанот како Drum Clean+ (Чистење барабан+). Тие циклуси немаат алишта во барабанот.

ВНИМАНИЕ

Не обидувајте се да ја отворите вратата за додавање додека се во тек сушење или вриење. Може да излезе жешка пара од неа.



SmartThings

Поврзување Wi-Fi

На паметниот телефон или таблетот, одете во **Settings (Поставки)**, вклучете го безжичното поврзување и изберете AP (пристапна точка).

- Апаратот ги поддржува протоколите за Wi-Fi од 2,4 GHz.

Преземање

На пазар за апликации (Google Play Store, Apple App Store, Samsung Galaxy Apps), најдете ја апликацијата SmartThings пребарувајќи го поимот „SmartThings“. Преземете ја и инсталирајте ја апликацијата на својот уред.



ЗАБЕЛЕШКА

Апликацијата може да се менува без известување за подобрени перформанси.

Пријава

Прво треба да ја пријавите SmartThings на својата сметка Samsung. За да направите нова сметка Samsung, следете ги упатствата на апликацијата. Не ви треба посебна апликација за да направите сметка.



ЗАБЕЛЕШКА

Ако имате сметка Samsung, најавете се со сметката. Регистриран корисник на паметен телефон или таблет Samsung се најавува автоматски.

За да го регистрирате апаратот во SmartThings

1. Проверете дали паметниот телефон или таблетот е поврзан со безжична мрежа. Ако не, одете во **Settings (Поставки)**, вклучете го безжичното поврзување и изберете AP (пристапна точка).
2. Отворете ја **SmartThings** на паметниот телефон или таблетот.
3. Ако се појави порака „A new device is found. (Најден е нов уред.)“, изберете **Add (Додај)**.
4. Ако не се појави порака, изберете **+** и изберете го својот апарат од листата достапни уреди. Ако апаратот не е наведен, изберете **Device Type (Тип уред) > Specific Device Model (Одреден модел на уред)**, па додајте го апаратот рачно.
5. Регистрирајте го апаратот во апликацијата SmartThings на следниов начин.
 - a. Додајте го апаратот во SmartThings. Проверете дали апаратот е поврзан со SmartThings.
 - b. Кога ќе заврши регистрацијата, апаратот ќе ви се појави на паметниот телефон или таблетот.

Паметна контрола

Откако ќе го поврзете производот со SmartThings, можете да го контролирате апаратот далечински.

Откако сте наполниле со облека и сте ја затвориле вратата. Допрете **Smart Control (Паметна контрола)** и практично контролирајте ја машината за перење додавајќи плакнење, центрифуга или сушење преку апликацијата SmartThings.



Одржување

За упатства за чистење на машината за перење, одете на веб-страницата на насловната на прирачникот и видете во мрежниот прирачник.

Чистење

Итно испуштање

Во случај да се прекине напојувањето, испуштете ја водата од внатрешноста на барабанот пред да ги извадите алиштата.

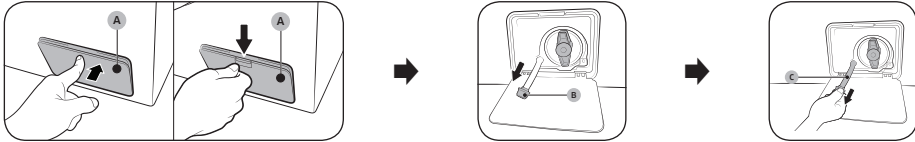

1. Исклучете го напојувањето и извадете го кабелот на машината за перење од електричниот приклучок.
2. Отворете го **капакот на филтерот (A)**.
 - ТИП 1: Нежно притиснете врз горната површина на **капакот на филтерот (A)** за да го отворите.
 - ТИП 2: Притиснете го **резето на капакот на филтерот (A)** за да го отворите.
3. Ставете празен голем сад околу капакот и извлекете ја цевката за итно испуштање до садот, држејќи го **капачето на цевката (B)**.
4. Отворете го капачето на цевката и оставете ја водата од **цевката за итно испуштање (C)** да истече во садот.
5. Кога ќе завршите, затворете го капачето на цевката и вратете ја цевката на место. Потоа, затворете го капакот на филтерот.



ЗАБЕЛЕШКА

Користете голем сад бидејќи во барабанот може да има повеќе вода од очекуваното.

Филтер за остатоци

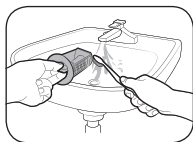

1. Исклучете ја машината за перење и откачете го кабелот за напојување.
2. Испуштете ја преостанатата вода во барабанот. (За детали видете во делот **Итно испуштање**.)
3. Отворете го **капакот на филтерот**.
 - ТИП 1: Нежно притиснете го горниот дел на **капакот на филтерот** за да го отворите.
 - ТИП 2: Притиснете го **резето на капакот на филтерот** за да го отворите.
4. Завертете го тркалцето на филтерот за остатоци налево и испуштете ја преостанатата вода.
5. Исчистете го филтерот за остатоци со мека четка. Проверете ја перката на одводната пумпа во филтерот да не е блокирана.
6. Вратете го филтерот за остатоци и завртете го тркалцето на филтерот надесно.

Врата за AddWash (Додавање алишта) (само кај соодветни модели)

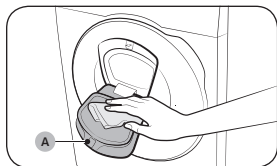

1. Отворете ја вратата за додавање.
2. Исчистете ја вратата за додавање со влажна крпа.
 - Не користете средства за чистење. Може да дојде до обезбојување.
 - Бидете внимателни кога ги чистите гумената основа и **механизмот за заклучување (A)**.
 - Бришете го редовно правот околу вратата.
3. Избришете ја вратата за додавање и затворете ја додека не слушнете кликање.

Отстранување на проблеми

Ако има проблем, проверете ја информативната порака на LCD-екранот и следете ги упатствата на екранот. Ако проблемот се повторува, обратете се во сервисниот центар.

Точки на проверка

Ако настане проблем кај машината за перење, прво разгледајте ја табелата подолу и применете ги советите.

Проблем	Дејство
Не се стартува.	<ul style="list-style-type: none">• Проверете дали машината за перење е приклучена на струја.• Проверете дали вратата е правилно затворена.• Проверете дали славините се отворени.• Допрете ▷ за да ја пуштите машината за перење.• Проверете да не е активирано заклучувањето за деца.• Пред да почне машината да се полни со вода, ќе испушти низа кликања за да ја провери бравата на вратата и ќе испушти вода набрзина.• Проверете го осигурувачот или ресетирајте го прекинувачот на електричното коло.• Проверете дали напојувањето е правилно.• Откриен е низок напон.<ul style="list-style-type: none">- Проверете дали е приклучен кабелот за напојување.• Проверете да не се заглавиле алишта во вратата.• Се појавува пораката „AddWash door is open“ (Отворена е вратата за додавање) кога се отвора вратата за AddWash (Додавање алишта) без допирање на ▷ . Во тој случај, направете нешто од следново:<ul style="list-style-type: none">- Притиснете ја вратата за AddWash за да се затвори правилно. Потоа допрете ▷ и обидете се повторно.- За да додадете алишта, отворете ја вратата за AddWash и ставете алишта. Затворете ја вратата за AddWash целосно. Потоа допрете ▷ за да продолжи работата.
Доводот на вода не е доволен или воопшто нема довод на вода.	<ul style="list-style-type: none">• Отворете ја целосно славината за вода.• Проверете дали вратата е правилно затворена.• Проверете да не е смрзнато цревето за довод на вода.• Проверете дали цревето за довод на вода е превиткано или затнато.• Проверете дали притисокот на вода е доволен.• Проверете дали славината за ладна вода и славината за топла вода се правилно приклучени.• Искристете го мрежестиот филтер, бидејќи може да е затнат.
По завршување на циклусот, во фиоката за детергент има остатоци од детергентот.	<ul style="list-style-type: none">• Проверете дали машината за перење работи при доволен притисок на вода.• Ставајте го детергентот во центарот на фиоката за детергент.• Проверете дали капачето за средството за плакнење е правилно поставено.• Ако користите детергент во гранули, проверете дали избирачот за детергент во горна положба.• Извадете го капачето за средството за плакнење и искристете ја фиоката за детергент.



Проблем	Дејство
Создава премногу силни вибрации или звуци.	<ul style="list-style-type: none"> Проверете дали машината за перење е инсталирана на рамен и цврст под што не е лизгав. Ако подот не е рамен, прилагодете ја висината на машината за перење со ногарките за нивелирање. Проверете дали се извадени транспортните завртки. Проверете дали машината за перење доаѓа во контакт со некој друг предмет. Проверете дали алиштата се рамномерно распоредени. Моторот може да создава звуци при нормално функционирање. Комбинезони и облека со метални украси можат да предизвикаат бучава при перењето. Тоа е нормално. Металните предмети како монети може да предизвикаат бучава. По перењето, извадете ги тие предмети од барабанот или од кукиштето на филтерот. Прераспределете ги алиштата. Ако перете само едно парче облека, како бањарка или фармерки, резултатот на завршното центрифугирање може биде незадоволителен, при што на екранот ќе се појави пораката "Ub".
Не испушта вода и/или не центрифугира.	<ul style="list-style-type: none"> Проверете дали цревото за одвод е исправено сè до системот за одвод. Ако имате проблем со одводот, јавете се за сервис. Проверете да не е затнат филтерот за остатоци. Затворете ја вратата и допрете ▷ . За ваша безбедност, машината за перење нема да ротира или центрифугира додека не ја затворите вратата. Проверете го цревото за одвод да не е замрзнато или затнато. Проверете дали цревото за одвод е поврзано со систем за одвод кој не е затнат. Ако машината за перење не се напојува со доволно струја, привремено нема да испушта вода или да центрифугира. Штом машината за перење добие доволно струја, ќе продолжи да функционира нормално. Проверете дали цревото за одвод е правилно поставено, зависно од видот на приклучокот. Исчистете го филтерот за остатоци бидејќи може да е затнат.
Вратата не се отвора.	<ul style="list-style-type: none"> Допрете ▷ за да ја сопрете машината за перење. Потребни се неколку секунди за да се деактивира механизмот за заклучување на вратата. Вратата нема да се отвора 3 минути по запирање на машината за перење или исклучување на напојувањето. Проверете дали сета вода од барабанот се испуштила. Вратата може да не се отвора ако во барабанот има вода. Испуштете ја водата од барабанот и рачно отворете ја вратата. Проверете дали светлото на бравата на вратата е изгаснато. Светлото на бравата на вратата се гаси откако ќе се испушти водата во машината за перење.
Премногу пена.	<ul style="list-style-type: none"> Внимавајте да ги користите препорачаните видови детергент, зависно од потребата. Користете детергент со голема ефикасност (HE) за да спречите појава на премногу пена. Намалете го количеството детергент за мека вода, мали полнења или малку валкани алишта. Не се препорачува детергент што не е од видот HE.
Не може да се додаде дополнителен детергент.	<ul style="list-style-type: none"> Проверете го преостанатото количество детергент и омекнувач за алишта да не ја надминува максималната граница.





Проблем	Дејство
Запира.	<ul style="list-style-type: none"> • Приклучете го кабелот за напојување во исправен електричен приклучок. • Проверете го осигурувачот или ресетирајте го прекинувачот за електричното коло. • Затворете ја вратата и допрете ▷ за да ја пуштите машината за перење. За ваша безбедност, машината за перење нема да ротира или центрифугира додека не ја затворите вратата. • Пред да почне машината да се полни со вода, ќе испушти низа кликања за да ја провери бравата на вратата и ќе испушти вода набрзина. • Во циклусот може да има пауза или период за наикиснување. Почекајте малку и можеби машината за перење ќе се пушти. • Проверете го мрежестиот филтер на цревето за довод на вода да не е затнат. Чистете го мрежестиот филтер периодично. • Ако машината за перење не се напојува со доволно струја, привремено нема да испушта вода или да центрифугира. Штом машината за перење добие доволно струја, ќе продолжи да функционира нормално.
Се полни со вода со погрешна температура.	<ul style="list-style-type: none"> • Отворете ги двете славини целосно. • Проверете дали сте избрале соодветна температура. • Проверете дали цревата се поврзани со соодветните славини. Прочистете ги цевките за довод на вода. • Проверете дали бојлерот е поставен да ја загрева водата од славината до минимум 49 °C. Исто така, проверете го капацитетот и брзината на греење на бојлерот. • Извадете ги цревата и исчистете го мрежестиот филтер. Мрежестиот филтер може да е затнат. • Додека машината за перење се полни со вода, температурата на водата може да се смени бидејќи функцијата за автоматска контрола на температурата ја проверува температурата на водата што влегува. Тоа е нормално. • Додека машината за перење се полни со вода, може да забележите како влегува само топла и/или само ладна вода преку дозерот ако се избрани само ниски или високи температури. Тоа е нормална функција на автоматската контрола на температурата бидејќи машината за перење ја одредува температурата на водата.
Алиштата се мокри по завршување на циклус.	<ul style="list-style-type: none"> • Користете центрифуга со High (Висока) или Extra High (Многу висока) брзина. • Користете детергент со висока ефикасност (HE) за да го намалите пенењето. • Во машината има премалку алишта. Малите полнења (едно или две парчиња облека) може да ја нарушат рамнотежата и да не се центрифугираат сосема. • Проверете го цревето за одвод да не е превиткано или затнато.
Протекува вода.	<ul style="list-style-type: none"> • Проверете дали вратата е правилно затворена. • Проверете дали сите приклучувања на цревата се прицврстени. • Проверете дали крајот на цревето за одвод е правилно приклучено и прицврстено за одводниот систем. • Избегнувајте преполнување на машината. • Користете детергент со голема ефикасност (HE) за да спречите појава на премногу пена. • Проверете го цревето за одвод. <ul style="list-style-type: none"> - Проверете го крајот на цревето за одвод да не е на подот. - Проверете дали цревето за одвод е затнато.

Отстранување на проблеми



Проблем	Дејство
Шири непријатни миризби.	<ul style="list-style-type: none"> • Премногу пена се таложи во вдлабнатините и може да предизвика непријатни миризби. • Пуштајте циклуси за чистење повремено за дезинфекција. • Исчистете ја заптивката на вратата (дијафрагма). • Исушете ја внатрешноста на машината за перење по завршување на циклусот.
Не се гледаат меурчиња (само за моделите со меурчиња).	<ul style="list-style-type: none"> • Може да не гледате меурчиња ако има премногу парчиња облека во барабанот. • Премногу извалкана облека може да предизвика да не се прават меурчиња.
Смеам да ја отворам вратата за додавање во кое било време?	<ul style="list-style-type: none"> • Вратата за додавање може да се отвори само кога ќе се појави индикаторот. Меѓутоа, не се отвора во следниве случаи: <ul style="list-style-type: none"> - За време на вриење или сушење, кога внатрешната температура е висока - Ако сте ја поставиле Child Lock (Заклучување за деца) поради безбедносни причини - Кога е пуштен циклус за миене или сушење на барабанот што не вклучување додавање облека.
Се појавува порака на екранот да предупреди дека дозерот е отворен.	<ul style="list-style-type: none"> • Проверете дали е правилно затворена фиоката за детергент. <ul style="list-style-type: none"> - Отворете ја фиоката за детергент и затворете ја повторно. Внимавајте да е правилно затворена.
Зголемено време на перењето	<ul style="list-style-type: none"> • Реалното време за перење може да се разликува од приближното време што првично се прикажува на контролниот панел по изборот на циклусот.

- Ако проблемот се повторува, обратете се во сервисниот центар. Бројот на сервисниот центар е на етикетата закачена на производот.
- Samsung не е одговорен за каква било штета на производот, каква било повреда или кој и да е безбедносен проблем со производот предизвикани од поправка што не ги следи упатствата во овие Насоки за поправка. Секоја штета на производот предизвикана од обид за поправка на производот (од некој друг освен сервисер овластен од Samsung) исто така не е покриена со гаранцијата.

ВНИМАНИЕ

Одмрзнување на машината за перење

Машината за перење може да замрзне ако температурата падне под 0 °C.

1. Исклучете ја машината за перење и откачете го кабелот за напојување.
2. Истурете топла вода врз славината за да се разлабави цревето за вода.
3. Откачете го цревето за вода и потопете го во топла вода.
4. Истурете топла вода во барабанот и оставете ја околу 10 минути.
5. Приклучете го повторно цревето за вода во славината.

Спецификации

Заштита на животната средина

- Овој уред е произведен од рециклиран материјал. Ако решите веќе да не го користите апаратот, почитувајте ги локалните прописи за фрлање отпад. Исечете го кабелот за напојување за да се спречи повторно поврзување на апаратот со извор на напојување. Извадете ја вратата за да не можат да се заглават животни и мали деца внатре.
- Не ставајте повеќе детергент од препорачаното во упатствата на производителот.
- Употребувајте средства за белење и отстранување дамки пред циклусот за перење и само кога е неопходно.
- Заштедете вода и електрична енергија со перење само на полна машина (точното количество зависи од користениот циклус).

Потрошувачка на струја при режим на мирување

Потрошувачка на енергија	Режим исклучено	0,50 W
	Режим за мрежна подготвеност	2,00 W
	Време во режимот за мрежна подготвеност (Wi-Fi)	10 мин

Лист со спецификации

Свездичките „*“ означуваат различни модели и може да се заменат со вредности од (0-9) или (A-Z).

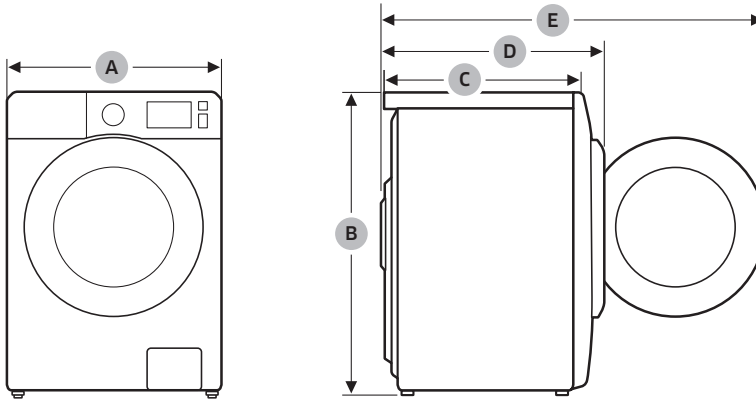

Тип		Машина за перење со предно полнење	
Име на модел		WW9*Т*****(*)	
Димензии	A (Широчина)	600 mm	
	B (Височина)	850 mm	
	C (Длабочина)	550 mm	
	D	635 mm	
	E	1072 mm	
Притисок на водата		50-1000 kPa	
Нето тежина		67,0 kg (WW**Т*8*****(*), WW**Т*5*****(*), WW**Т*3*****(*)) 65,0 kg (WW**Т*0*****(*))	
Максимален капацитет на полнење	Перење и центрифуга	9,0 kg	
Потрошувачка на енергија	Перење и загревање	АС 220-240 V / 50 Hz	1900-2300 W
Број на вртежи		1400 вртежи/мин.	

Тип		Машина за перење со предно полнење	
Име на модел		WW8*Т**4***(*)	WW8*Т**2***(*)
Димензии	A (Широчина)	600 mm	
	B (Височина)	850 mm	
	C (Длабочина)	550 mm	
	D	635 mm	
	E	1072 mm	
Притисок на водата		50-1000 kPa	
Нето тежина		67,0 kg (WW**Т*8***(*), WW**Т*5***(*), WW**Т*3***(*)) 65,0 kg (WW**Т*0***(*))	
Максимален капацитет на полнење		Перење и центрифуга	8,0 kg
Потрошувачка на енергија	Перење и загревање	AC 220-240 V / 50 Hz	1900-2300 W
Број на вртежи		1400 вртежи/мин.	1200 rpm

Тип		Машина за перење со предно полнење	
Име на модел		WW7*Т**4***(*)	WW7*Т**2***(*)
Димензии	A (Широчина)	600 mm	
	B (Височина)	850 mm	
	C (Длабочина)	550 mm	
	D	635 mm	
	E	1072 mm	
Притисок на водата		50-1000 kPa	
Нето тежина		67,0 kg (WW**Т*8***(*), WW**Т*5***(*), WW**Т*3***(*)) 65,0 kg (WW**Т*0***(*))	
Максимален капацитет на полнење		Перење и центрифуга	7,0 kg
Потрошувачка на енергија	Перење и загревање	AC 220-240 V / 50 Hz	1900-2300 W
Број на вртежи		1400 вртежи/мин.	1200 rpm

ЗАБЕЛЕШКА

- Дизајнот и спецификациите подлежат на промени без известување, заради подобрување на квалитетот.
- Димензиите што се наведени тука може малку да се разликуваат од реалните мерки, во зависност од начинот на мерење и заокружување.

SAMSUNG



DC68-04204H-04

Mašina za pranje veša

Model: WW9*T*****(*) / WW8*T*****(*) / WW7*T*****(*)

- Čestitamo vam na kupovini nove Samsung mašine za pranje veša. Ovaj priručnik sadrži važne informacije o instalaciji, korišćenju i održavanju vašeg novog uređaja. Pre upotrebe mašine za pranje veša pažljivo pročitajte ovaj priručnik kako biste naučili da bezbedno i efikasno koristite opcije i funkcije koje nudi vaša nova mašina za pranje veša.
- Detaljna uputstva o instaliranju i čišćenju mašine za pranje veša, kao i informacije o ekološki prihvatljivom dizajnu (u skladu sa (EU)2019/2023), potražite na Samsung veb lokaciji (<http://www.samsung.com>), pređite na karticu Podrška > Podrška za kućne uređaje i unesite naziv modela. Alternativno, preuzmite i instalirajte aplikaciju SmartThings na mobilni uređaj, a zatim otvorite **HomeCare Wizard** u aplikaciji SmartThings da biste dobili savete i smernice.
- Da biste proverili naziv modela, pogledajte oznaku koja je priložena uz proizvod ili je za njega pričvršćena.

Šta se nalazi u pakovanju

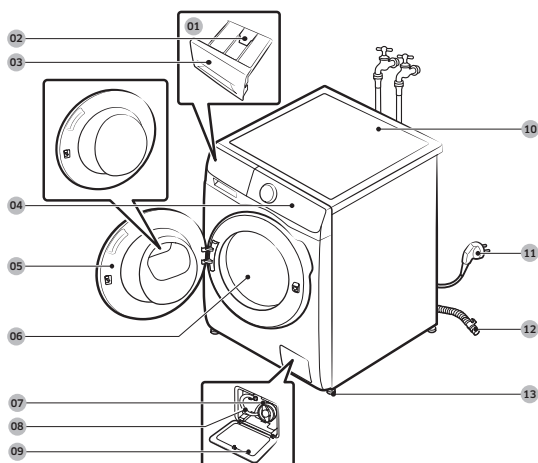

- 01 Ručni dozator
- 02 Ručica za otpuštanje
- 03 Fioka za deterđent
- 04 Kontrolna tabla
- 05 Vrata
- 06 Bubanj
- 07 Filter za otpatke
- 08 Odvodna cev za hitne slučajeve
- 09 Poklopac filtera
- 10 Radna površina
- 11 Utikač kabla za napajanje
- 12 Odvodno crevo
- 13 Nožice za poravnavanje



Ključ



Zaštitne kapice



Vođica za crevo



Crevo za dovod
hladne vode



Crevo za dovod
tople vode



Pregrada za tečni
deterđent

Dodaci (ne isporučuju se)

- Komplet za slaganje
 - SKK-DF (samo modeli WW**T5*****, WW7*T*****, WW8*T6*****, WW8*T7*****, WW9*T6*****, WW9*T7*****)
 - SK-DH (samo modeli WW1*T*****, WW8GT6*****, WW8*T6*6***, WW8*T7*6***, WW**T8*****, WW**T9*****, WW9*T6*6***)
 - Komplet za slaganje je neophodan za postavljanje mašine za sušenje veša na mašinu za pranje veša.

 **NAPOMENA**

- Ključ: Za uklanjanje zavrtnja za transport i poravnavanje mašine za pranje veša.
- Zaštitne kapice: Za pokrivanje otvora nakon uklanjanja zavrtnja za transport. Broj isporučenih zaštitnih kapica (3 do 6) zavisi od modela.
- Vođica za crevo: Za vešanje odvodnog creva na cev za odvod ili umivaonik.
- Crevo za hladnu/toplu vodu: Za dovod vode do mašine za pranje veša. (Creva za toplu vodu se koriste samo na određenim modelima.)
- Pregrada za tečni deterđent: Ubacite je u pregradu za deterđent da biste koristili tečni deterđent.

Informacije o bezbednosti

Važni simboli u vezi sa bezbednošću

Šta znače ikone i simboli u ovom korisničkom priručniku:

 **UPOZORENJE**

Opasnosti ili rizični postupci koji mogu dovesti do ozbiljnih fizičkih povreda, smrtnog ishoda i/ili materijalne štete.

 **OPREZ**

Opasnosti ili rizični postupci koji mogu dovesti do fizičkih povreda i/ili materijalne štete.

 **NAPOMENA**

Ukazuje na to da postoji rizik od fizičkih povreda ili materijalne štete.

Ovi znaci upozorenja služe za sprečavanje povreda.

Strogo ih se pridržavajte.

Kada pročitate ovaj priručnik, čuvajte ga na sigurnom mestu za buduću upotrebu.

Pročitajte sva uputstva pre korišćenja uređaja.

Kao i kod svih uređaja koji koriste električnu energiju i sadrže pokretne delove, postoje određeni rizici. Da biste bezbedno rukovali ovim uređajem, upoznajte se sa svim njegovim funkcijama i budite pažljivi dok ga koristite.

Važne bezbednosne mere predostrožnosti

 **UPOZORENJE**

Da biste smanjili rizik od požara, strujnog udara ili povreda tokom korišćenja uređaja, pridržavajte se osnovnih mera predostrožnosti, uključujući sledeće:

1. Ovaj uređaj ne treba da koriste osobe (uključujući decu) sa smanjenim fizičkim, senzornim ili mentalnim sposobnostima, odnosno sa manjkom iskustva i znanja, osim u slučaju da su pod nadzorom osobe koja odgovara za njihovu bezbednost ili im ona daje uputstva za korišćenje uređaja.

2. **Za korišćenje u Evropi:** Ovaj uređaj mogu da koriste deca u uzrastu od 8 i više godina, kao i osobe sa smanjenim fizičkim, senzornim ili mentalnim sposobnostima, odnosno sa manjkom iskustva i znanja, ako su pod nadzorom ili ako su dobili uputstva za korišćenje uređaja na bezbedan način i uz razumevanje mogućih opasnosti. Deca ne smeju da se igraju sa uređajem. Čišćenje i korisničko održavanje ne smeju da obavljaju deca bez nadzora.
3. Decu treba nadgledati da se ne bi igrala uređajem.
4. **Za korišćenje u Evropi:** Od uređaja treba udaljiti decu mlađu od 3 godine ako nisu pod stalnim nadzorom.
5. Ako je kabl za napajanje oštećen, mora ga zameniti proizvođač, ovlašćeni servisni agent ili lice sličnih kvalifikacija kako bi se izbegla opasnost.
6. Moraju se koristiti nova creva koja se isporučuju sa uređajem, a stara creva ne treba ponovo koristiti.
7. Kod uređaja koji imaju ventilacione otvore pri dnu, tepih ne sme da prekriva otvore.
8. **OPREZ:** Da bi se izbegla opasnost od slučajnog resetovanja termičkog osigurača, ovaj uređaj se ne sme napajati preko spoljnog uklopnog uređaja kao što je tajmer, niti povezivati sa strujnim kolom koje se redovno uključuje i isključuje pomoću tog uklopnog uređaja.
9. Ovaj uređaj je namenjen za upotrebu samo u domaćinstvu i nije namenjen da se koristi na sledeći način:
 - kuhinje za osoblje u prodavnicama, kancelarijama i drugim poslovnim okruženjima;
 - kuće na farmi;

- od strane klijenata u hotelima, motelima i drugim vrstama stambenih prostora;
- smeštaj na bazi noćenja sa doručkom; zajedničke prostorije u stambenim zgradama ili praonice veša.

Važna upozorenja za postavljanje

UPOZORENJE

Ovaj uređaj mora da instalira kvalifikovani tehničar ili servisna kompanija.

- U suprotnom, može doći do strujnog udara, požara, eksplozije, problema sa uređajem ili povrede.

Budite pažljivi pri podizanju jer je uređaj težak.

Čvrsto utaknite kabl za napajanje u zidnu utičnicu koja je u skladu sa lokalnim električnim specifikacijama.

Koristite utičnicu samo za ovaj uređaj i nemojte koristiti produžni kabl.

- Deljenje zidne utičnice sa drugim uređajima preko produžnog kabla sa jednom ili više utičnica može da dovede do strujnog udara ili požara.
- Proverite da li su napon, frekvencija i jačina struje u skladu sa specifikacijama proizvoda. U suprotnom, može da dođe do strujnog udara ili požara.

Redovno čistite prljavštinu, poput prašine ili vode, sa viljuški i kontakata na utikaču pomoću suve krpe.

- Isključite utikač i očistite ga suvom krpom.
- U suprotnom, može da dođe do strujnog udara ili požara.

Priključite utikač u zidnu utičnicu tako da kabl bude okrenut nadole.

- Ako priključite utikač u suprotnom smeru, električne žice u kablju mogu da se oštete, što može da dovede do strujnog udara ili požara.

Držite svu ambalažu van domašaja dece, jer ona može biti opasna.

- Ako dete stavi kesu na glavu, može doći do gušenja.

Ako se uređaj, utikač ili kabl za napajanje oštete, obratite se najbližem servisnom centru.

Ovaj uređaj mora biti pravilno uzemljen.

Nemojte vezivati uzemljenje za cevi za gas, plastične vodovodne cevi ni telefonsku liniju.

- Može doći do strujnog udara, požara, eksplozije ili problema sa uređajem.
- Nemojte uključivati kabl za napajanje u utičnicu koja nije pravilno uzemljena i proverite da li je u skladu sa lokalnim i nacionalnim propisima.

Nemojte instalirati ovaj uređaj blizu grejalice ili zapaljivih materijala.

Nemojte instalirati ovaj uređaj na vlažnim, zamašćenim ili prašnjavim mestima, odnosno na mestima koja su direktno izložena sunčevoj svetlosti ili vodi (kiši).

Nemojte instalirati ovaj uređaj na mestima sa niskim temperaturama.

- Cevi mogu pući usled mraza.

Nemojte da postavljate uređaj na mesto na kojem možda curi gas.

- Može da dođe do strujnog udara ili požara.

Nemojte koristiti električni transformator.

- Može da dođe do strujnog udara ili požara.

Nemojte koristiti oštećeni utikač, oštećeni kabl za napajanje ili zidnu utičnicu koja nije dobro pričvršćena.

- Može da dođe do strujnog udara ili požara.

Nemojte previše povlačiti ni savijati kabl za napajanje.

Nemojte uvrnati kabl za napajanje niti ga vezivati u čvor.

Nemojte kačiti kabl o metalne elemente, postavljati na njega teške predmete, umetati ga između predmeta niti ga gurati iza uređaja.

- Može da dođe do strujnog udara ili požara.

Nemojte povlačiti kabl za napajanje kada izvlačite utikač iz utičnice.

- Izvucite utikač iz utičnice držeći utikač.
- U suprotnom, može da dođe do strujnog udara ili požara.

Uređaj mora biti u postavljen tako da utikač, slavine za dovod vode i odvodne cevi budu dostupni.

U slučaju da popravku proizvoda izvrši neovlašćeni dobavljač usluga, korisnik ili nestručno lice, kompanija Samsung neće biti odgovorna za oštećenja proizvoda, fizičke povrede i druge probleme u vezi sa bezbednošću proizvoda do kojih je došlo zbog pokušaja popravke proizvoda bez pažljivog pridržavanja ovih uputstava o popravkama i održavanju. Nijedno oštećenje proizvoda nastalo zbog pokušaja popravke od strane lica koje nije ovlašćeni dobavljač usluga kompanije Samsung neće biti pokriveno garancijom.

Mere opreza pri instaliranju

OPREZ

Uređaj mora biti u postavljen tako da utikač bude lako dostupan.

- U suprotnom, može doći do strujnog udara ili požara zbog električnog propuštanja.

Instalirajte uređaj na čvrstoj i ravnoj površini koja može da izdrži njegovu težinu.

- U suprotnom, može doći do pojačanih vibracija, pomeranja, buke ili problema sa uređajem.

Kritična upozorenja o korišćenju

UPOZORENJE

Ako je došlo do izlivanja vode, odmah isključite vodu i napajanje i obratite se najbližem servisnom centru.

- Nemojte dodirivati utikač mokrim rukama.
- U suprotnom, može doći do strujnog udara.

Ako uređaj proizvodi neuobičajenu buku, miris paljevine ili dim, odmah izvucite kabl za napajanje iz utičnice i obratite se najbližem servisnom centru.

- U suprotnom, može da dođe do strujnog udara ili požara.

U slučaju curenja gasa (kao što su propan, tečni naftni gas itd.), odmah provetrite prostoriju bez dodirivanja kabla za napajanje. Nemojte dodirivati uređaj ni kabl za napajanje.

- Nemojte koristiti ventilator.
- Varnica može dovesti do eksplozije ili požara.

Uklonite ručicu za vrata mašine za pranje veša pre nego što uređaj odložite u otpad.

- Ako se unutar uređaja zaglave deca, može doći do gušenja i smrtnog ishoda.

Pre korišćenja mašine za pranje veša, proverite da li ste uklonili ambalažu (sunder, stiropor) koji su pričvršćeni za dno mašine.

Nemojte prati komade odeće koji su uprljani benzinom, kerozinom, benzenom, razređivačem, alkoholom, odnosno drugim zapaljivim ili eksplozivnim supstancama.

- Može doći do strujnog udara, požara ili eksplozije.

Nemojte silom otvarati vrata mašine za pranje veša dok radi (pranje na visokoj temperaturi / sušenje / centrifugiranje).

- Ako se voda izlije iz mašine za pranje veša, to može dovesti do opekotina ili klizavog poda. Može doći do povreda.
- Ako se vrata otvore silom, može doći do oštećenja uređaja ili povreda.

Nemojte dodirivati utikač mokrim rukama.

- Može doći do strujnog udara.

Nemojte isključivati uređaj izvlačenjem kabla za napajanje iz utičnice dok uređaj radi.

- Ponovno uključivanje kabla za napajanje u zidnu utičnicu može dovesti do varničenja, a time i do strujnog udara ili požara.

Nemojte dozvoljavati da deca ulaze u uređaj, niti da se na njega penju.

- Može doći do strujnog udara, opekotina ili povreda.

Nemojte stavljati ruke ili metalne predmete pod mašinu za pranje veša dok radi.

- Može doći do povreda.

Nemojte isključivati uređaj povlačenjem kabla za napajanje. Uvek čvrsto uhvatite utikač i povucite ga ravno iz utičnice.

- Oštećenje kabla za napajanje može dovesti do kratkog spoja, požara i/ili strujnog udara.

Nemojte pokušavati da sami popravite, rastavite ili izmenite uređaj.

- Nemojte koristiti nijednu drugu vrstu osigurača (kao što su oni sa bakarnom ili čeličnom žicom i sl.) osim standardnih.
- Ako uređaj treba popraviti ili ponovo instalirati, obratite se najbližem servisnom centru.
- U suprotnom, može doći do strujnog udara, požara, problema sa uređajem ili povreda.

Ako se dovodno crevo odvoji od slavine za dovod vode i dođe do izlivanja, izvucite kabl za napajanje iz utičnice.

- U suprotnom, može da dođe do strujnog udara ili požara.

Izvucite kabl za napajanje ako se uređaj ne koristi duže vreme, ili tokom oluja sa grmljavinom.

- U suprotnom, može da dođe do strujnog udara ili požara.

Ako neka strana materija uđe u uređaj, izvucite kabl za napajanje iz utičnice i obratite se najbližem korisničkom servisu kompanije Samsung.

- Može da dođe do strujnog udara ili požara.

Nemojte dozvoljavati deci (ni kućnim ljubimcima) da se igraju u mašini za pranje veša ili na njoj. Vrata mašine za pranje veša teško se otvaraju iznutra i deca se mogu ozbiljno povrediti ako se u njoj zaglave.

Mere opreza pri korišćenju

OPREZ

Ako se mašina za pranje veša zaprlja nekom stranom materijom, kao što su deterdžent, nečistoće, ostaci hrane itd., izvucite kabl za napajanje iz utičnice i očistite mašinu mekanom vlažnom krpom.

- U suprotnom, može doći do gubitka boje, deformacija, oštećenja ili pojave rđe.

Prednje staklo se može polomiti zbog jakog udarca. Budite pažljivi pri korišćenju mašine za pranje veša.

- Ako se staklo polomi, može doći do povreda.

Polako otvarajte slavinu za vodu ako je niste koristili duže vreme, u slučaju poremećaja u dovodu vode ili ako ponovo povezujete dovodno crevo.

- Pritisak vazduha u crevu ili slavini za dovod vode može dovesti do oštećenja dela uređaja ili curenja vode.

Ako se tokom rada pojavi greška u vezi sa ispuštanjem vode, proverite da li postoji problem sa odvodom.

- Ako se mašina koristi za vreme izlivanja zbog problema sa odvodom, može doći do strujnog udara ili požara.

Stavite veš u mašinu za pranje tako da vrata mašine ne uhvate nijedan deo odeće.

- Ako se neki deo odeće zaglavi u vratima mašine, može doći do oštećenja veša ili mašine, odnosno do curenja vode.

Isključite dovod vode ako ne koristite mašinu za pranje veša.

- Proverite da li su zavrtnji na priključku creva za dovod vode propisno zategnuti.

Pobrinite se da guma i prednje staklo na vratima ne budu zaprljani stranim materijama (npr. otpacima, koncima, dlakama itd.).

- Ako se strane materije zaglave u vratima ili ako se vrata ne zatvore do kraja, može doći do curenja vode.

Pre korišćenja uređaja, otvorite slavinu za vodu i proverite da li je priključak dovodnog creva dobro pričvršćen i da li dolazi do curenja vode.

- Ako zavrtnji na priključku dovodnog creva nisu dovoljno pritegnuti, može doći do curenja vode.

Uređaj koji ste kupili namenjen je samo za kućnu upotrebu.

Korišćenje za poslovne potrebe smatra se nepravilnim korišćenjem uređaja. U tom slučaju, uređaj neće biti pokriven standardnom garancijom kompanije Samsung, a kompanija Samsung neće biti odgovorna za kvarove ili oštećenja do kojih dođe zbog takvog nepravilnog korišćenja.

Nemojte stajati na uređaju niti na njemu ostavljati predmete (kao što su veš, upaljene sveće, upaljene cigarete, sudovi, hemikalije, metalni predmeti i sl.).

- Može doći do strujnog udara, požara, problema sa uređajem ili povreda.

Po površini uređaja nemojte raspršivati isparljive materije, kao što su insekticidi.

- Pored toga što je štetno za zdravlje ljudi, to može dovesti do strujnog udara, požara ili problema sa uređajem.

U blizini mašine za pranje veša nemojte ostavljati predmete koji stvaraju elektromagnetna polja.

- Može doći do povreda zbog kvarova.

Voda koja se ispušta tokom pranja na visokoj temperaturi ili tokom ciklusa sušenja je vreła. Nemojte dodirivati vodu.

- Može doći do opekotina ili povreda.

Vreme ispuštanja vode iz mašine može biti različito, zavisno od temperature vode. Ako je temperatura vode previsoka, proces ispuštanja započinje nakon hlađenja vode.

Nemojte prati, centrifugirati niti sušiti vodootporne presvlake, prostirke i odeću (*) osim ako vaš uređaj ima poseban ciklus za pranje ovakvih predmeta.

(*): Vunene prostirke, zaštitni prekrivači, ribolovački prsluci, skijaška odela, vreće za spavanje, zaštitne gaćice za pelene, vodootporne trenerke, kao i navlake za bicikle, motore i automobile itd.

- Nemojte prati krute ili tvrde prostirke, čak i ako se na njihovim oznakama za održavanje nalazi oznaka za mašinsko pranje. Može doći do povreda, kao i do oštećenja mašine za pranje veša, zidova, poda ili odeće zbog pojačanih vibracija.
- Nemojte prati podne prostirke ili otirače sa gumenom podlogom. Gumena podloga se može skinuti i zalepiti unutar bubnja, što može dovesti do kvarova kao što je problem sa ispuštanjem vode.

Nemojte koristiti mašinu za pranje veša ako je uklonjena fioka za deterđent.

- Može doći do strujnog udara ili povreda zbog curenja vode.

Nemojte dodirivati unutrašnjost bubnja tokom ili neposredno nakon sušenja, budući da je vreła.

- Može doći do opekotina.

Staklo na vratima se zagreva tokom pranja i sušenja. Stoga nemojte dodirivati staklo na vratima.

Pored toga, nemojte dozvoljavati deci da se igraju oko mašine za pranje veša niti da dodiruju staklo na vratima.

- Može doći do opekotina.

Nemojte stavljati ruku u fioku za deterđent.

- Može doći do povreda, jer se ruka može zaglaviti u uređaju za unos deterđenta.

Uklonite vođicu za tečni deterđžent ako koristite prašak za veš (samo za modele koji sadrže ovaj deo).

- U suprotnom, voda može da curi sa prednje strane fiokke za deterđžent.

U mašinu za pranje veša nemojte stavljati ništa osim veša (na primer, cipele, ostatke hrane, životinje itd.).

- Može doći do oštećenja mašine za pranje veša, odnosno do povreda ili smrti kućnih ljubimaca zbog pojačanih vibracija.

Nemojte pritiskati dugmad ostrim predmetima, kao što su igle, noževi, nokti i sl.

- Može doći do strujnog udara ili povreda.

Nemojte prati veš uprljan uljima, kremama ili losionima koji se koriste u proizvodima za negu kože ili salonima za masažu.

- Guma za vrata se može deformisati i dovesti do curenja vode.

Nemojte u bubnju na duže vreme ostavljati metalne predmete poput sigurnosnih igala i ukosnica, ili izbeljivač.

- Može doći do pojave rđe u bubnju.
- Ako se na površini bubnja pojavi rđa, na površinu nanosite (neutralno) sredstvo za čišćenje i očistite je sunderom. Nikada ne koristite metalnu četku.

Nemojte direktno koristiti deterđžent za hemijsko čišćenje i nemojte prati, ispirati niti centrifugirati veš koji je uprljan tim deterđžentom.

- Može doći do spontanog sagorevanja ili paljenja zbog zagrevanja izazvanog oksidacijom ulja.

Nemojte koristiti vodu iz uređaja za hlađenje/zagrevanje.

- To može dovesti do problema sa mašinom za pranje veša.

Za pranje veša u mašini nemojte koristiti prirodne sapune za pranje ruku.

- Ako se on stvrdne i nagomila unutar mašine za pranje veša, može doći do problema s uređajem, gubitka boje, pojave rđe ili neprijatnih mirisa.

Čarape i grudnjake stavite u mrežicu za pranje i perite ih zajedno sa ostalim vešom.

U mrežici za pranje nemojte prati velike odevne predmete, kao što su prostirke.

- U suprotnom, može doći do povreda zbog pojačanih vibracija.

Nemojte koristiti deterđžent koji se stvrdnuo.

- Ako se on nagomila unutar mašine za pranje veša, može doći do curenja vode.

Proverite da li su prazni džepovi svih odevnih predmeta koji se peru.

- Čvrsti, oštri predmeti kao što su novčići, sigurnosne igle, ekseri, zavrtnji i kamenčići mogu da prouzrokuju znatno oštećenje uređaja.

Nemojte da perete odeću sa velikim kopčama, dugmadi ili drugim teškim metalnim predmetima.

Sortirajte veš po postojanosti boja i izaberite preporučeni ciklus, temperaturu vode i dodatne funkcije.

- Može doći do gubitka boje ili oštećenja tkanine.

Pazite da se dečiji prsti ne zaglave u vratima dok ih zatvarate.

- U suprotnom, može doći do povreda.

Da biste sprečili pojavu neprijatnih mirisa i buđi, nakon ciklusa pranja ostavite otvorena vrata kako biste omogućili da se bubanj osuši.

Da biste sprečili taloženje kamenca, nakon ciklusa pranja ostavite otvorenu fioku za deterđžent i obrišite je iznutra.

Kritična upozorenja o čišćenju

UPOZORENJE

Nemojte čistiti uređaj tako što ćete po njemu direktno raspršivati vodu.

Nemojte koristiti jaka kisela sredstva za čišćenje.

Za čišćenje uređaja nemojte koristiti benzen, razređivač niti alkohol.

- Može doći do gubitka boje, deformacija, oštećenja, strujnog udara ili požara.

Pre čišćenja ili održavanja, isključite uređaj iz zidne utičnice.

- U suprotnom, može da dođe do strujnog udara ili požara.

Deklaracija o usaglašenosti (samo za mrežne modele)

- Izjave o otvorenom kodu možete da pronađete u korisničkom priručniku registrovanom na Samsung web lokaciji.

Uputstva o oznaci WEEE



Pravilno odlaganje ovog proizvoda (Odlaganje električne i elektronske opreme)

(Primenjuje se u zemljama sa odvojenim sistemima za prikupljanje otpada)

Ovo obeležje na proizvodu, dodaci ili dokumentacija označavaju to da proizvod i njegovi elektronski dodaci (npr. punjač, slušalice, USB kabl) ne bi smeli da se odlažu zajedno sa ostalim otpadom iz domaćinstva, kada im istekne vek trajanja. Da biste sprečili moguće ugrožavanje čovekove okoline ili ljudskog zdravlja usled nekontrolisanog odlaganja, odvojite ove proizvode od ostalog otpada i odgovorno ga reciklirajte kako biste promovisali trajnu ponovnu upotrebu materijalnih resursa.

Kućni korisnici treba da se obrate prodavcu kod koga su kupili ovaj proizvod ili lokalnoj državnoj ustanovi kako bi se upoznali sa detaljima o mestu i načinu na koji mogu da izvrše recikliranje ovih proizvoda koje će biti bezbedno po čovekovu okolinu.

Poslovni korisnici treba da se obrate dobavljaču i provere uslove i odredbe ugovora o kupovini. Ovaj proizvod i njegovi elektronski dodaci prilikom odlaganja ne treba da se mešaju sa ostalim komercijalnim otpadom.

Informacije o obavezama kompanije Samsung u vezi sa životnom sredinom, kao i o regulatornim obavezama u vezi sa proizvodima, npr. REACH, WEEE ili Direktiva o baterijama, potražite na stranici o održivosti dostupnoj na lokaciji www.samsung.com



Izjava o saglasnosti

Ovim putem kompanija Samsung izjavljuje da je njena radio oprema usaglašena sa Direktivom 2014/53/EU i odgovarajućim zakonskim propisima u Ujedinjenom Kraljevstvu. Ceo tekst deklaracije o usaglašenosti EU i deklaracije o usaglašenosti Ujedinjenog Kraljevstva dostupan je na sledećoj internet adresi: Zvaničnu deklaraciju o usaglašenosti možete pronaći na lokaciji <http://www.samsung.com>; pređite na karticu Podrška > Podrška za kućne uređaje i unesite naziv modela.

Maksimalna snaga Wi-Fi predajnika: 20 dBm na 2,412–2,472 GHz



Uključivanje Wi-Fi mreže (samo za mrežne modele)

Uključivanjem Wi-Fi mreže troši se više električne energije. U sredinama u kojima je Wi-Fi mreža često uključena, stvarna potrošnja električne energije može biti veća od vrednosti navedenih u odeljku sa specifikacijama.

1. Dodirnite i zadržite  da biste uključili mašinu za pranje veša.
2. Dodirnite i zadržite .
 - 2-1. Mašina za pranje veša prelazi u režim pristupne tačke i povezuje se sa vašim pametnim telefonom.
 - 2-2. Dodirnite  da biste potvrdili identitet mašine za pranje veša.
 - 2-3. Kada se provera identiteta završi, mašina za pranje veša je uspešno povezana sa aplikacijom.



NAPOMENA

Dodirnite i zadržite dugme  3 sekunde da biste ušli u meni **Sistemske funkcije**, okrenite brojačnik za navigaciju da biste izabrali Wi-Fi mrežu i dodirnite dugme  da biste je isključili.

Postavljanje

Pažljivo pratite ova uputstva kako biste omogućili pravilno instaliranje mašine za pranje veša i sprečili nezgode tokom rada.

Zahtevi u vezi sa instaliranjem

Električno napajanje i uzemljenje

Koristite zasebno strujno kolo za mašinu za pranje veša.

Da bi se obezbedilo pravilno uzemljenje, mašina za pranje veša poseduje trorogi utikač sa uzemljenjem koji treba uključiti u pravilno ugrađenu i uzemljenu utičnicu.

Obratite se kvalifikovanom električaru ili serviseru ako imate nedoumica oko uzemljenja.

Nemojte prepravljati dobijeni utikač. Ako utikač ne odgovara utičnici, pozovite kvalifikovanog električara da vam ugradi odgovarajuću utičnicu.

UPOZORENJE

- NEMOJTE da koristite produžni kabl.
- Koristite samo kabl za napajanje koji ste dobili uz mašinu za pranje veša.
- NEMOJTE da povezujete provodnik za uzemljenje na plastične vodovodne cevi, gasovodne cevi ili toplovodne cevi.
- Ako nepravilno povežete provodnike za uzemljenje, može doći do strujnog udara.

Dovod vode

Odgovarajući pritisak vode za ovu mašinu za pranje veša kreće se između 50 i 1000 kPa. Kada je pritisak vode manji od 50 kPa, ventil za vodu se možda neće u potpunosti zatvoriti ili će punjenje bubnja trajati duže, što može dovesti do isključivanja mašine za pranje veša. Udaljenost slavina za vodu ne sme da premaši 120 cm od zadnjeg dela mašine za pranje veša, kako bi isporučena creva za dovod vode mogla da se priključe na mašinu.

Da biste smanjili rizik od curenja vode:

- pobrinite se da slavine za vodu budu pristupačne;
- zavrnite slavine kada mašina ne radi;
- redovno proveravajte da li voda curi na priključcima creva za dovod vode.

OPREZ

Pre prvog korišćenja mašine za pranje veša proverite da li voda curi na ventilu za vodu ili na slavinama.

Odvod vode

Samsung preporučuje uspravnu cev visine 60–90 cm. Odvodno crevo mora biti povezano kroz držač creva sa uspravnom cev, a uspravna cev mora u potpunosti da prekrije odvodno crevo.



Postavljanje na pod

Da biste postigli najbolje rezultate, mašinu za pranje veša morate da postavite na čvrstu podlogu. Drvene podove ćete možda morati da ojačate kako biste smanjili nivo vibracija i/ili neravnomerna opterećenja. Tepisi i glatka površina pločica ne reaguju dobro na vibracije i mogu dovesti do pomeranja mašine za pranje veša tokom ciklusa centrifuge.

OPREZ

Mašinu za pranje veša NEMOJTE postavljati na uzdignute površine ili na konstrukcije sa slabim nosačima.

Temperatura vode

Mašinu za pranje veša nemojte postavljati na mestima gde voda može da se zaledi, jer se određena količina vode uvek zadržava u ventilima, pumpama i/ili crevima. Kada se zaledi voda preostala u priključcima, mogu se oštetiti kaiševi, pumpa i drugi delovi mašine za pranje veša.

Postavljanje u udubljenje u zidu

Minimalni slobodni prostor za pravilan rad:

- Bočne strane: 25 mm, Gornja strana: 25 mm, Zadnja strana: 50 mm, Prednja strana: 550 mm

Ako se mašina za pranje veša i sušilica postavljaju na istom mestu, prednja strana otvora predviđenog za ugradnju mora imati najmanje 550 mm slobodnog prostora za vazduh. Za mašinu za pranje veša nije potreban poseban otvor za vazduh.

Koraci postavljanja

KORAK 1 Odaberite mesto

Zahtevi u vezi sa mestom postavljanja:

- čvrsta, ravna podloga bez tepiha ili prostirki koje mogu da ometaju ventilaciju;
- lokacija koja nije izložena direktnoj sunčevoj svetlosti;
- dovoljno prostora za ventilaciju i kablove;
- okolna temperatura koja je uvek viša od tačke zamrzavanja (0 °C);
- bez izvora toplote u blizini.

NAPOMENA

- Da biste sprečili pojavu prekomernih vibracija tokom rada mašine za pranje veša, pre svega obratite pažnju na stabilnost.
- Postavite mašinu za pranje veša na čvrstu i ravnu podlogu.
- Nemojte postavljati mašinu za pranje veša na mekane podloge ili podne obloge.
- Ako mašinu za pranje veša postavljate na drveni pod, stavite na pod drvenu vodootpornu ploču (min. debljine 1,18 in / 30 mm). Pored toga, preporučujemo da mašinu za pranje veša postavite u ugao drvenog poda.



KORAK 2 Uklanjanje zavrtnja za transport

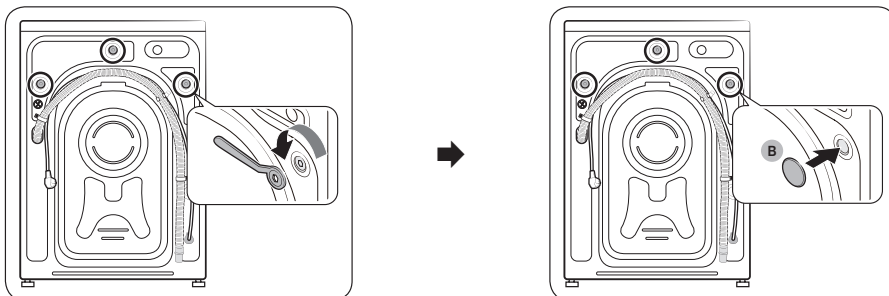

1. Raspakujte proizvod i izvadite sve zavrtnje za transport.
2. Umetnite zaštitne kapice (B) u otvore (označene krugovima na slici).

NAPOMENA

Broj zavrtnja za transport može se razlikovati u zavisnosti od modela.

UPOZORENJE

- Nakon uklanjanja zavrtnja za transport, pokrijte otvore zaštitnim kapticama kako biste izbegli povrede. Nemojte pomerati mašinu za pranje veša bez postavljenih zavrtnja za transport. Montirajte zavrtnje za transport pre nego što mašinu za pranje veša premestite na drugu lokaciju. Zavrtnje za transport čuvajte na bezbednom mestu radi buduće upotrebe.
- Ambalaža može biti opasna za decu. Sklonite svu ambalažu (plastične kese, stiropor itd.) van domašaja dece.

KORAK 3 Podesite nožice za poravnavanje

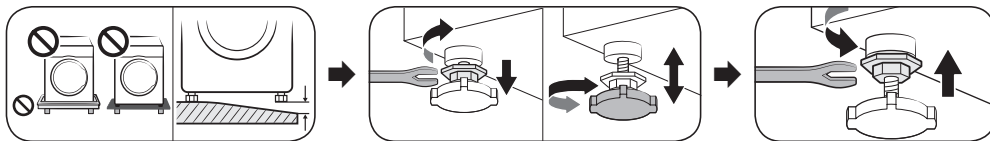

Podesite nožice da biste poravnali mašinu za pranje veša. Kada poravnate mašinu za pranje veša, ključem pritegnite matice.

OPREZ

Proverite da li su sve nožice za poravnavanje postavljene na pod, da ne bi došlo do pomeranja mašine za pranje veša ili buke usled vibracija. Zatim proverite da li se mašina za pranje veša ljulja. Ako se mašina za pranje veša ne ljulja, pritegnite matice.

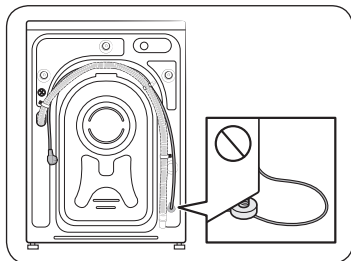

OPREZ

Prilikom postavljanja uređaja proverite da li nožice za poravnavanje pritisakaju kabl za napajanje.



KORAK 4 Povezivanje creva za vodu

NAPOMENA

Ova uputstva se odnose na slavinu sa navojem. Detaljnija uputstva, ili uputstva za povezivanje creva za vodu na slavinu bez navoja, potražite na veb lokaciji navedenoj na naslovnoj stranici ovog priručnika i pogledajte veb priručnik.

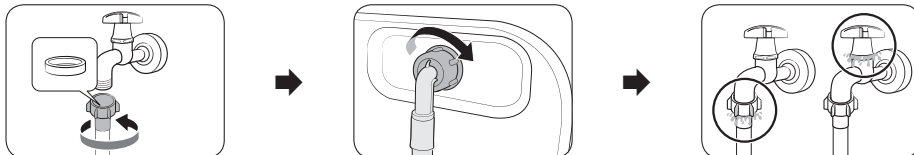

1. Postavite crevo za vodu na slavinu, a zatim ga okrenite udesno kako biste ga pritegli.

OPREZ

Pre povezivanja creva za vodu, proverite da li se u priključku za crevo nalazi gumena podloška. Nemojte koristiti crevo ako je podloška oštećena ili ako ne postoji.

2. Drugi kraj creva za vodu povežite sa ulaznim ventilom na zadnjem delu mašine za pranje veša, a zatim ga okrenite udesno kako biste ga pritegli.
3. Polako otvorite slavinu i proverite da li na priključcima curi voda. Ako voda curi, ponovite korake 1 i 2.

UPOZORENJE

Ako voda curi, isključite mašinu za pranje veša i izvucite kabl za napajanje iz utičnice. Ako voda curi iz creva, pozovite najbliži Samsung servisni centar, a ako curi iz slavine, pozovite vodoinstalatera. U suprotnom, može doći do strujnog udara.

OPREZ

Nemojte silom istezati crevo za vodu. Ako je crevo prekratko, zamenite ga dužim crevom koje izdržava jak pritisak.

KORAK 5 Postavljanje odvodnog creva

Odvodno crevo može da se postavi na tri načina:

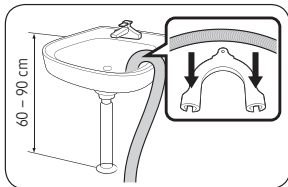

Preko ivice umivaonika

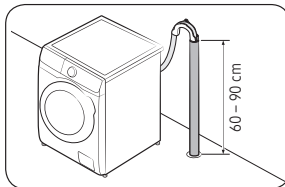

U odvodnoj cevi

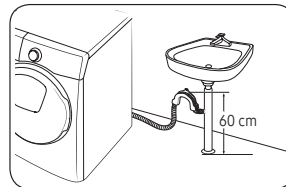

U grani odvodne cevi umivaonika

OPREZ

Uklonite poklopac sa grane odvodne cevi umivaonika pre nego što sa njim povežete odvodnu cev.





KORAK 6 Uključivanje

Utaknite kabl za napajanje u zidnu utičnicu zaštićenu osiguračem ili sklopkom. Zatim dodirnite i zadržite dugme  3 sekunde da biste uključili mašinu za pranje veša.

NAPOMENA

- Pre prvog pranja veša, mašina mora da obavi ceo ciklus pranja bez ijednog komada odeće u bubnju.
- Ako ekran ne reaguje na unos komandi. Uklonite nalepnicu.

Pokretanje kalibracije

- Prvo podešavanje obuhvata postupak kalibracije, koji sledi nakon izbora jezika. Pre korišćenja mašine za pranje veša morate izvršiti kalibraciju.
- Ispraznite bubanj i dodirnite  da biste pokrenuli kalibraciju.
- Kada se kalibracija završi, napajanje se automatski isključuje, a zatim uključuje.
- Ako želite da ponovite kalibraciju, dodirnite i zadržite  da biste ušli u sistemsku funkciju i izaberite Calibration (Kalibracija).

Ručni dozator

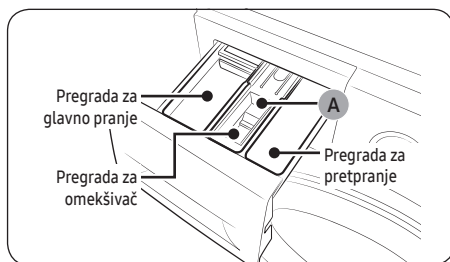

1. **Pregrada za pretpranje:** Dodajte prašak za pretpranje.
2. **Pregrada za glavno pranje:** Dodajte deterđent za glavno pranje, omekšivač vode, sredstvo za pretpranje, izbeljivač i/ili sredstva za uklanjanje fleka.
3. **Pregrada za omekšivač:** Stavite aditive poput omekšivača. Omekšivač sipajte do linije „max“ (A).

OPREZ

Mašina za pranje veša će prestati sa radom ako otvorite fioku za deterđent dok se dovodi voda.

Korišćenje

Detaljne informacije o korišćenju mašine za pranje veša potražite u priručniku na jednom listu. (Uputstvo za korišćenje mašine za pranje veša)

NAPOMENA

Nazivi ciklusa i funkcija koji se navode u ovom priručniku mogu se razlikovati od naziva za vaš proizvod.

Lista ciklusa i opcija

Ciklus

Eco 40-60	Cotton (Pamuk)	AI Wash (Pranje pomoću veštačke inteligencije)	15' Quick Wash (15-minutno brzo pranje)
Super Speed (Superbrzo)	Intense Cold (Intenzivno hladno)	Wool (Vuna)	Bedding (Posteljina)
Outdoor (Garderoba za nošenje napolju)	Shirts (Košulje)	Towels (Peškiri)	Hygiene Steam (Higijenska para)
Baby Care (Dečja odeća)	Rinse+Spin (Ispiranje i centrifuga)	Drain/Spin (Izbacivanje vode / centrifuga)	Drum Clean+ (Čišćenje bubnja+)
Drum Clean (Čišćenje bubnja)	Cloudy Day (Oblačan dan)	Activewear (Aktivni veš)	Colours (Veš u boji)
Synthetics (Sintetika)	Delicates (Osetljivo)	Denim (Teksas)	Silent Wash (Tiho pranje)
Mixed Load (Mešano)			

- **Drum Clean+ (Čišćenje bubnja+)/Drum Clean (Čišćenje bubnja)**

Nemojte da čistite bubanj pomoću sredstava za čišćenje. Ostaci hemikalija u bubnju mogu da oštete veš ili bubanj mašine za pranje veša.

- Drum Clean+ (Čišćenje bubnja+): Samo za modele WW**T9****, WW**T8****, WW**T7****, WW**T6****

- Drum Clean (Čišćenje bubnja): Samo za modele WW**T5****

- **Super Speed (Superbrzo):** Samo za modele WW**T9****, WW**T8****, WW**T7****, WW**T6****

- **Mixed Load (Mešano):** Samo za modele WW**T5****

- **AI Wash (Pranje pomoću veštačke inteligencije):** Samo za modele WW**T9****, WW**T93****

NAPOMENA

Stvarno vreme pranja se može razlikovati od procenjenog vremena koje je prvo prikazano na kontrolnoj tabli nakon izbora ciklusa.

Dodatne funkcije

Dodirnite  da biste izabrali neku od sledećih opcija.

Quick Drive (Brzi rad)	Prewash (Pretpranje)	Intensive (Intenzivno)	Bubble Soak (Potapanje u mehurićima)
My Cycles (Moji ciklusi)	Delay End (Odloženi kraj)	Child lock (Roditeljska kontrola)	

- **Child Lock (Roditeljska kontrola):** Dodirnite O da biste zaključali svu dugmad osim dugmeta .

- **Quick Drive (Brzi rad):** Samo za modele WW**T8****, WW**T7****

- **Delay End (Odloženi kraj):** Možete podesiti mašinu da automatski završi pranje kasnije, izborom odlaganja od 1 do 24 sata (u koracima od po 1 sata). Prikazano vreme pokazuje kada će pranje biti završeno.

Sistemske funkcije

Dodirnite i zadržite  3 sekunde da biste ušli u meni za sistemske funkcije i promenili sledeće opcije.



AI Pattern (Obrazac korišćenja veštačke inteligencije)	Alarm	Calibration (Kalibracija)	Wi-Fi
Language (Jezik)	Factory Reset (Resetovanje na fabričke postavke)		

- **Alarm:** Možete da uključite ili isključite zvuk za završetak ciklusa. Ostali zvukovi i dalje će biti aktivni.
- **Smart Control (Pametna kontrola):** Uključite opciju Pametna kontrola da biste omogućili kontrolu uređaja.

AddWash (samo za odgovarajuće modele)

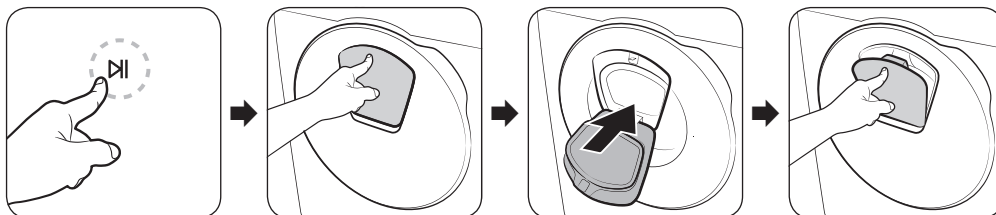
Da biste dodali veš nakon početka pranja, koristite AddWash vrata.



1. Dodirnite  da biste prekinuli ciklus pranja.
2. Pritisnite gornji deo AddWash vrata da biste ih otključali. Kada ih pritisnete, vrata će se neznatno pomeriti ka unutra, a zatim će se otvoriti.
3. Potpuno otvorite AddWash vrata i kroz njih ubacite dodatni veš u bubanj.
4. Podignite AddWash vrata u prvobitni položaj i zaključajte ih pritiskanjem gornjeg dela vrata dok ne začujete zvuk. Potom ponovo dodirnite  da biste nastavili ciklus pranja.

NAPOMENA

Voda u bubnju neće curiti ako su AddWash vrata pravilno zatvorena. Može doći do pojave kapi vode oko AddWash vrata, ali voda neće curiti iz bubnja. To je normalna pojava.

AddWash vrata se ne otvaraju i pojavljuje se poruka „AddWash door is open“ (AddWash vrata su otvorena).

Ova poruka se javlja ako pokušate da otvorite AddWash vrata dok mašina radi. Mašina detektuje da su AddWash vrata neznatno otvorena i prestaje sa radom iz bezbednosnih razloga.

Ako se to dogodi, zatvorite AddWash vrata i dodirnite  da biste nastavili sa radom.

Kada ne mogu da otvorim AddWash vrata?

AddWash vrata ne možete da otvorite:

- Kada je unutrašnja temperatura veća od 50 °C.
- Tokom ciklusa čišćenja bubnja kao što je Drum Clean+ (Čišćenje bubnja+). Tokom ovih ciklusa, u bubnju nema veša.

OPREZ

Ne pokušavajte da otvorite AddWash vrata tokom procesa sušenja ili iskuvavanja. Iz njih može da izađe vrela para.



SmartThings

Wi-Fi veza

Na svom pametnom telefonu ili tabletu pređite na **Settings (Postavke)**, uključite bežičnu vezu i izaberite AP (Pristupna tačka).

- Ovaj uređaj podržava protokole za Wi-Fi 2,4 GHz.

Preuzimanje

U prodavnici aplikacija (Google Play Store, Apple App Store, Samsung Galaxy Apps) pronađite aplikaciju SmartThings koristeći termin za pretragu „SmartThings“. Preuzmite i instalirajte aplikaciju na uređaj.



NAPOMENA

Ova aplikacija će se menjati bez najave radi poboljšavanja performansi.

Prijavljivanje

Prvo morate da se prijavite u aplikaciju SmartThings pomoću Samsung naloga. Ako treba da otvorite novi Samsung nalog, primenite uputstva iz aplikacije. Za otvaranje novog naloga nije vam potrebna dodatna aplikacija.



NAPOMENA

Ako imate Samsung nalog, prijavite se preko njega. Registrovani korisnici Samsung pametnog telefona ili tableta prijavljuju se automatski.

Da biste registrovali svoj uređaj u aplikaciji SmartThings

1. Proverite da li je vaš pametni telefon ili tablet povezan sa bežičnom mrežom. Ako nije, pređite na **Settings (Postavke)**, uključite bežičnu vezu i izaberite AP (Pristupna tačka).
2. Otvorite aplikaciju **SmartThings** na pametnom telefonu ili tabletu.
3. Ako se prikaže poruka „A new device is found. (Pronađen je novi uređaj.)“, izaberite **Add (Dodaj)**.
4. Ako se ne pojavi nikakva poruka, izaberite **+** i na listi dostupnih uređaja izaberite svoj uređaj. Ako vaš uređaj nije naveden, izaberite **Device Type (Tip uređaja) > Specific Device Model (Određeni model uređaja)** i ručno dodajte svoj uređaj.
5. Registrujte svoj uređaj u aplikaciji SmartThings na sledeći način.
 - a. Dodajte uređaj u aplikaciju SmartThings. Proverite da li je uređaj povezan sa aplikacijom SmartThings.
 - b. Po završetku registracije, uređaj će se pojaviti na vašem pametnom telefonu ili tabletu.

Pametna kontrola

Kada povežete uređaj sa aplikacijom SmartThings, moći ćete daljinski da ga kontrolišete.

Kada ubacite veš i zatvorite vrata: Dodirnite **Smart Control (Pametna kontrola)** i upravljajte mašinom za pranje veša, dodajući cikluse ispiranja, centrifuge ili sušenja pomoću aplikacije SmartThings.



Održavanje

Uputstva o čišćenju mašine za pranje veša potražite na veb lokaciji navedenoj na naslovnoj stranici ovog priručnika i pogledajte veb priručnik.

Čišćenje

Ispuštanje vode u hitnim slučajevima

U slučaju prekida napajanja, ispuštite vodu iz bubnja pre nego što izvadite veš.

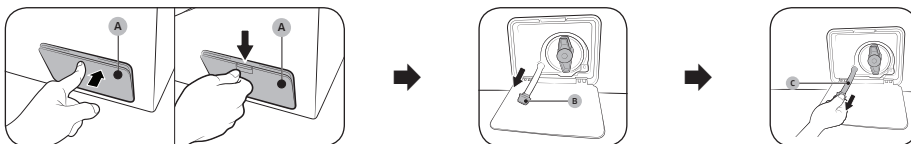

1. Isključite mašinu pomoću odgovarajućeg dugmeta i isključite kabl za napajanje iz utičnice.
2. Otvorite **poklopac filtera (A)**.
 - TIP 1: Pažljivo pritisnite gornji deo **poklopca filtera (A)** da biste ga otvorili.
 - TIP 2: Pritisnite bravu **poklopca filtera (A)** da biste ga otvorili.
3. Stavite veću praznu posudu oko poklopca i razvucite cev za otpuštanje u hitnim slučajevima do posude, držeći **poklopac cevi (B)**.
4. Otvorite poklopac cevi i pustite da voda iz cevi za otpuštanje u hitnim slučajevima (C) isteče u posudu.
5. Kada završite, stavite poklopac i vratite crevo. Zatim zatvorite poklopac filtera.

NAPOMENA

Upotrebite dovoljno veliku posudu, jer količina vode u bubnju može biti veća od očekivane.

Filter za otpatke

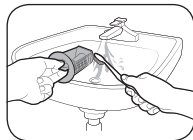

1. Isključite mašinu i isključite kabl za napajanje iz utičnice.
2. Ispustite preostalu vodu iz bubnja. (Detalje potražite u poglavlju **Ispuštanje vode u hitnim slučajevima.**)
3. Otvorite **poklopac filtera**.
 - TIP 1: Pažljivo pritisnite gornji deo **poklopca filtera** da biste ga otvorili.
 - TIP 2: Pritisnite bravu **poklopca filtera** da biste ga otvorili.
4. Okrenite ulevo ručku filtera za otpatke i ispuštite preostalu vodu.
5. Očistite filter za otpatke mekom četkom. Proverite da li je zapušten propeler pumpe za ispuštanje vode koji se nalazi u filteru.
6. Vratite filter za otpatke i okrenite ručku filtera udesno.

AddWash vrata (samo za odgovarajuće modele)

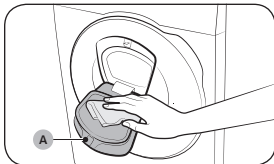

1. Otvorite AddWash vrata.
2. Čistite AddWash vrata vlažnom krpom.
 - Nemojte koristiti sredstva za čišćenje. Može doći do gubitka boje.
 - Budite oprezni pri čišćenju gumene podloge i **mehanizma za zaključavanje (A)**.
 - Redovno brišite prašinu oko vrata.
3. Obrišite AddWash vrata i potom ih zatvorite dok ne začujete zvuk.

Rešavanje problema

Ako dođe do problema, proverite informativnu poruku na LCD ekranu i pratite uputstva sa ekrana.

Ako se problem nastavi, obratite se servisnom centru.

Kontrolna lista

Ako se javi problem sa mašinom za pranje veša, najpre pogledajte sledeću tabelu i pokušajte pomoću datih predloga da rešite problem.

Problem	Radnja
Mašina neće da se uključi.	<ul style="list-style-type: none">• Proverite da li je mašina za pranje veša uključena u struju.• Proverite da li su vrata dobro zatvorena.• Proverite da li su slavine za vodu otvorene.• Dodirnite ▷ da biste pokrenuli mašinu za pranje veša.• Uverite se da nije aktivirana funkcija Child Lock (Roditeljska kontrola).• Pre početka punjenja, mašina za pranje veša će proizvesti niz zvukova radi provere brave na vratima i pokrenuće brzo pražnjenje.• Proverite osigurač ili resetujte sklopku.• Proverite da li ima prekida u napajanju.• Detektovan je nizak napon.<ul style="list-style-type: none">- Proverite da li je kabl za napajanje uključen u struju.• Proverite da odeća nije zaglavljena u vratima.• Poruka „AddWash door is open“ (AddWash vrata su otvorena) se pojavljuje kada otvorite AddWash vrata, a da niste dodirnuti ▷ . Ako se to dogodi, uradite nešto od sledećeg:<ul style="list-style-type: none">- Pritisnite AddWash vrata da bi se pravilno zatvorila. Zatim dodirnite ▷ i pokušajte ponovo.- Da stavili veš u mašinu, otvorite AddWash vrata i ubacite ga. Dobro zatvorite AddWash vrata. Zatim dodirnite ▷ da biste nastavili sa radom.
Nema dovoda vode ili je nedovoljan.	<ul style="list-style-type: none">• Odvrnite slavinu za vodu do kraja.• Proverite da li su vrata dobro zatvorena.• Proverite da crevo za dovod vode nije zamrznuto.• Proverite da crevo za dovod vode nije uvrtno ili zapušeno.• Proverite da li je pritisak vode dovoljno jak.• Proverite da li su slavine za toplu i hladnu vodu pravilno povezane.• Očistite filter sa mrežicom, jer je možda zapušten.
Preostao je deterdžent u fioci za deterdžent nakon završetka ciklusa.	<ul style="list-style-type: none">• Proverite da li mašina radi sa dovoljno jakim pritiskom vode.• Deterdžent obavezno sipajte na sredinu fiokice za deterdžent.• Proverite da li je poklopac ispirača pravilno umetnut.• Ako koristite deterdžent u granulama, proverite da li je regulator za deterdžent u gornjem položaju.• Skinite poklopac ispirača i očistite fioku za deterdžent.



Problem	Radnja
Javljuju se prekomerne vibracije ili buka.	<ul style="list-style-type: none"> • Proverite da li je mašina za pranje veša postavljena na ravnu i čvrstu površinu koja nije klizava. Ako pod nije ravan, poravnajte mašinu za pranje veša pomoću nožica za poravnavanje. • Proverite da li su zavrtnji za transport uklonjeni. • Proverite da mašina nije u dodiru sa nekim drugim predmetom. • Proverite da li je opterećenje vešom ravnomerno. • Motor može da stvara buku tokom normalnog rada. • Radna odela ili odeća sa metalnim ukrasima mogu da stvaraju buku prilikom pranja. To je normalna pojava. • Metalni predmeti, kao što su kovanice, mogu da stvaraju buku. Izvadite te predmete iz bubnja ili kućišta filtera nakon pranja. • Ravnomerno rasporedite opterećenje. Ako se pere samo jedan komad odeće (na primer, kućna haljina ili farmerke), rezultat poslednjeg centrifugiranja može biti nezadovoljavajući i na ekranu će se prikazati poruka za proveru „Ub“.
Ne ispušta vodu i/ili ne centrifugira.	<ul style="list-style-type: none"> • Proverite da odvodno crevo nije savijeno. Ako dođe do problema sa odvodom, pozovite servis. • Proverite da li je zapušen filter za otpatke. • Zatvorite vrata i dodirnite ▷ . • Iz bezbednosnih razloga, mašina za pranje veša neće okretati bubanj i centrifugirati ako vrata nisu zatvorena. • Proverite da li je odvodno crevo zamrznuto ili zapušeno. • Proverite da odvodno crevo nije povezano na odvodni sistem koji je zapušen. • Ako napajanje mašine za pranje veša nije dovoljno, ona će privremeno obustaviti ispuštanje vode ili centrifugiranje. Čim napajanje postane dovoljno, mašina će nastaviti sa normalnim radom. • Proverite da li je odvodno crevo pravilno postavljeno, zavisno od tipa priključka. • Očistite filter za otpatke, jer je možda zapušen.
Vrata se ne otvaraju.	<ul style="list-style-type: none"> • Dodirnite ▷ da biste prekinuli rad mašine za pranje veša. • Potrebno je nekoliko sekundi da se mehanizam brave otključa. • Vrata se mogu otvoriti tek nakon 3 minuta od prekida rada mašine za pranje veša ili isključivanja napajanja. • Proverite da se u bubnju nije zadržala voda. • Vrata se ne mogu otvoriti ako se u bubnju zadržala voda. Ručno ispustite vodu iz bubnja i otvorite vrata. • Proverite da li je lampica za zaključavanje vrata isključena. Lampica za zaključavanje vrata će se isključiti kada se iz mašine ispusti voda.
Prevelika količina pene.	<ul style="list-style-type: none"> • Koristite preporučene tipove deterdženta za odgovarajući tip veša. • Koristite deterdžente visoke efikasnosti (eng. HE – High Efficiency) da biste smanjili količinu pene pri pranju. • Koristite manju količinu deterdženta ako je voda meka, ako perete male količine veša ili ako je veš slabo zaprljan. • Ne preporučuje se korišćenje deterdženata koji nisu visokoeffikasni.
Nije moguće dodati još deterdženta.	<ul style="list-style-type: none"> • Proverite da preostale količine deterdženta i omekšivača ne prelaze graničnik.





Problem	Radnja
Mašina prekida rad.	<ul style="list-style-type: none"> • Uključite kabl za napajanje u strujnu utičnicu u kojoj ima struje. • Proverite osigurač ili resetujte sklopku. • Zatvorite vrata i dodirnite ► da biste pokrenuli mašinu za pranje veša. Iz bezbednosnih razloga, mašina za pranje veša neće okretati bubanj i centrifugirati ako vrata nisu zatvorena. • Pre početka punjenja, mašina za pranje veša će proizvesti niz zvukova radi provere brave na vratima i pokreneće brzo pražnjenje. • Tokom ciklusa može doći do pauza ili perioda potapanja. Sačekajte kraće vreme i mašina za pranje veša će se možda pokrenuti. • Proverite da li je filter sa mrežicom na dovodnom crevu kod slavine zapušten. Povremeno čistite filter s mrežicom. • Ako napajanje mašine za pranje veša nije dovoljno, ona će privremeno obustaviti ispuštanje vode ili centrifugiranje. Čim napajanje postane dovoljno, mašina će nastaviti sa normalnim radom.
Puni se vodom neodgovarajuće temperature.	<ul style="list-style-type: none"> • Ođvrnite obe slavine do kraja. • Proverite da li je izabrana odgovarajuća temperatura. • Proverite da li su creva priključena na odgovarajuće slavine. Isperite cevi za vodu. • Proverite da li je grejač za vodu podešen da na slavini isporučuje toplu vodu temperature ne manje od 49 °C. Proverite i kapacitet i brzinu zagrevanja grejača za vodu. • Skinite creva i očistite filter s mrežicom. Filter s mrežicom je možda zapušten. • Dok se mašina za pranje veša puni vodom, temperatura vode može da se promeni dok funkcija automatske kontrole temperature proverava temperaturu ulazne vode. To je normalna pojava. • Dok se mašina za pranje veša puni, može se desiti da samo vrela ili samo hladna voda prolaze kroz dozator dok su izabrane visoka ili niska temperatura. Ovo je normalan rad funkcije automatske kontrole temperature, jer mašina za pranje veša određuje temperaturu vode.
Oprani veš je mokar na kraju ciklusa.	<ul style="list-style-type: none"> • Izaberite veliku ili vrlo veliku brzinu centrifugiranja. • Koristite deterđente visoke efikasnosti (eng. HE – High Efficiency) da biste smanjili količinu pene pri pranju. • Pere se premala količina veša. Mala količina veša (jedna ili dve stvari) može se loše rasporediti u bubnju pa centrifugiranje neće biti potpuno. • Proverite da odvodno crevo nije uvrnuto ili zapušeno.
Voda curi.	<ul style="list-style-type: none"> • Proverite da li su vrata dobro zatvorena. • Proverite da li su svi priključci creva dobro pričvršćeni. • Proverite da li je odvodno crevo pravilno umetnuto i pričvršćeno na odvodni sistem. • Nemojte da prepunjavate mašinu. • Koristite deterđente visoke efikasnosti (eng. HE – High Efficiency) da biste smanjili količinu pene pri pranju. • Proverite odvodno crevo. <ul style="list-style-type: none"> - Vodite računa da kraj odvodnog creva ne leži na podu. - Proverite da li je odvodno crevo zapušeno.



Problem	Radnja
Neprijatan miris.	<ul style="list-style-type: none"> • Višak pene, koji se skuplja u žlebovima, može biti uzrok neprijatnih mirisa. • Periodično pokrećite cikluse čišćenja radi dezinfekcije. • Očistite zaptivnu gumu na vratima (dijafragmu). • Osušite unutrašnjost mašine za pranje veša kada se ciklus završi.
Ne vide se nikakvi mehurići (samo za modele Bubbleshoot).	<ul style="list-style-type: none"> • Ukoliko u bubnju ima previše stvari, nećete moći da vidite mehuriće. • Veoma zaprljan veš ne dozvoljava stvaranje mehurića.
Mogu li u bilo kom trenutku da otvorim AddWash vrata?	<ul style="list-style-type: none"> • AddWash vrata se mogu otvoriti samo kada  se pojavi indikator. Međutim, ona se ne otvaraju u sledećim slučajevima: <ul style="list-style-type: none"> - Ako je pokrenut proces iskuvavanja ili sušenja i unutrašnja temperatura je visoka - Ako podesite funkciju Child Lock (Roditeljska kontrola) radi bezbednosti. - Ako je pokrenut ciklus pranja ili sušenja bubnja bez dodatog veša.
Na ekranu se prikazuje poruka upozorenja da je dozator otvoren.	<ul style="list-style-type: none"> • Proverite da li je fioka za deterđent dobro zatvorena. <ul style="list-style-type: none"> - Otvorite fioku za deterđent i ponovo je zatvorite. Proverite da li je dobro zatvorena.
Produženo vreme pranja	<ul style="list-style-type: none"> • Stvarno vreme pranja se može razlikovati od procenjenog vremena koje je prvo prikazano na kontrolnoj tabli nakon izbora ciklusa.

- Ako se problem nastavi, obratite se servisnom centru. Broj servisnog centra se nalazi na etiketi koja je nalepljena na uređaj.
- Samsung ne snosi odgovornost ni za kakva oštećenja na proizvodu, bilo kakve povrede niti bilo kakve druge probleme sa bezbednošću nastale usled popravke koja nije obavljena u skladu sa uputstvima iz ovih vodiča za popravku. Nijedno oštećenje proizvoda usled pokušaja popravke (od strane bilo koga osim ovlašćenog Samsung servisera) takođe neće biti pokriveno garancijom.

OPREZ

Odmrzavanje mašine za pranje veša

Mašina za pranje veša može da se zamrzne ako je temperatura niža od 0 °C.

1. Isključite mašinu i isključite kabl za napajanje iz utičnice.
2. Sipajte toplu vodu preko slavine da biste olabavili crevo za vodu.
3. Skinite crevo i potopite ga u toplu vodu.
4. Sipajte toplu vodu u bubanj i sačekajte 10 minuta.
5. Ponovo priključite crevo za vodu na slavinu.

Specifikacije

Zaštita okoline

- Ova mašina je napravljena od materijala koji se mogu reciklirati. Ako odlučite da bacite mašinu, molimo vas da poštuju lokalna pravila o odlaganju otpada. Isecite kabl za napajanje kako mašina ne bi mogla da se poveže sa izvorom napajanja. Skinite vrata kako životinje i mala deca ne bi mogli da se zaglave u mašini.
- Nemojte prekoračiti količinu praška koja se preporučuje u uputstvu proizvođača praška.
- Sredstva za uklanjanje fleka i izbeljivače koristite pre ciklusa pranja samo kada je to neophodno.
- Uštedite vreme i struju tako što ćete prati samo punu mašinu veša (tačna količina zavisi od ciklusa koji se koristi).

Potrošnja energije u stanju pripravnosti

Potrošnja energije	Mašina je isključena	0,50 W
	Režim mirovanja mreže	2,00 W
	Vreme u režimu mirovanja mreže (WI-FI)	10 min

List sa specifikacijama

„*“ Zvezdice označavaju varijante istog modela i mogu biti zamenjene brojevima (0–9) ili slovima (A–Z).

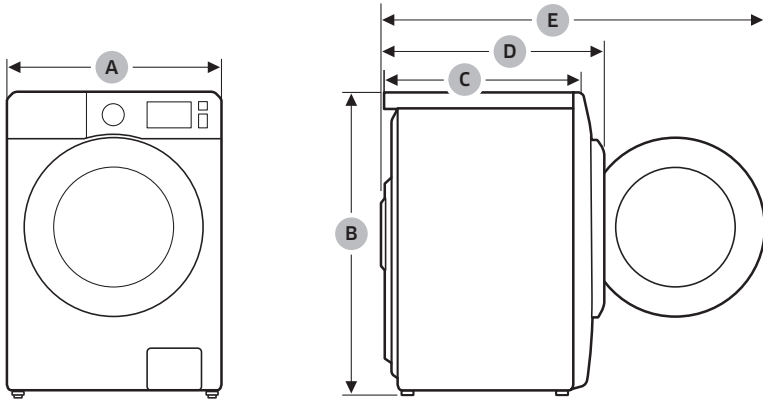

Tip		Mašina za pranje veša sa prednjim punjenjem	
Naziv modela		WW9*T*****(*)	
Dimenzije	A (širina)	600 mm	
	B (visina)	850 mm	
	C (dubina)	550 mm	
	D	635 mm	
	E	1072 mm	
Pritisak vode		50–1000 kPa	
Neto težina		67,0 kg (WW**T*8****(*) , WW**T*5****(*) , WW**T*3****(*)) 65,0 kg (WW**T*0****(*))	
Maksimalni kapacitet opterećenja	Pranje i centrifuga	9,0 kg	
Potrošnja struje	Pranje i zagrevanje	AC 220–240 V / 50 Hz	1900–2300 W
Broj obrtaja		1400 o/min	

Tip		Mašina za pranje veša sa prednjim punjenjem	
Naziv modela		WW8*T**4***(*)	WW8*T**2***(*)
Dimenzije	A (širina)	600 mm	
	B (visina)	850 mm	
	C (dubina)	550 mm	
	D	635 mm	
	E	1072 mm	
Pritisak vode		50–1000 kPa	
Neto težina		67,0 kg (WW**T*8***(*), WW**T*5***(*), WW**T*3***(*)) 65,0 kg (WW**T*0***(*))	
Maksimalni kapacitet opterećenja	Pranje i centrifuga	8,0 kg	
Potrošnja struje	Pranje i zagrevanje	AC 220–240 V / 50 Hz	1900–2300 W
Broj obrtaja		1400 o/min	1200 o/min

Tip		Mašina za pranje veša sa prednjim punjenjem	
Naziv modela		WW7*T**4***(*)	WW7*T**2***(*)
Dimenzije	A (širina)	600 mm	
	B (visina)	850 mm	
	C (dubina)	550 mm	
	D	635 mm	
	E	1072 mm	
Pritisak vode		50–1000 kPa	
Neto težina		67,0 kg (WW**T*8***(*), WW**T*5***(*), WW**T*3***(*)) 65,0 kg (WW**T*0***(*))	
Maksimalni kapacitet opterećenja	Pranje i centrifuga	7,0 kg	
Potrošnja struje	Pranje i zagrevanje	AC 220–240 V / 50 Hz	1900–2300 W
Broj obrtaja		1400 o/min	1200 o/min

NAPOMENA

- Dizajn i specifikacije mogu da se promene bez najave u cilju poboljšanja kvaliteta.
- Dimenzije koje su ovde navedene mogu se neznatno razlikovati od stvarnih dimenzija, u zavisnosti od načina merenja.

SAMSUNG



DC68-04204H-04

Pralni stroj

Model: WW9*T*****(*) / WW8*T*****(*) / WW7*T*****(*)

- Čestitamo vam za izbiro novega Samsungovega pralnega stroja. Priročnik vsebuje informacije, ki vam bodo v pomoč pri namestitvi, uporabi in vzdrževanju aparata. Pred uporabo pralnega stroja skrbno preberite ta priročnik, da se boste seznanili z varno in učinkovito uporabo lastnosti in funkcij, ki jih nudi vaš novi pralni stroj.
- Za podrobna navodila glede namestitve in čiščenja pralnega stroja in informacije o okoljsko primerni zasnovi (v skladu s standardom (EU)2019/2023) obiščite spletno stran Samsung (<http://www.samsung.com>) in odprite Podpora > Podpora doma, nato pa vpišite ime modela. Na svojo mobilno napravo lahko prenesete in namestite aplikacijo SmartThings in nato v njej odprete čarovnika **HomeCare Wizard**, kjer so na voljo nasveti in smernice.
- Ime modela izdelka najdete na nalepki, ki je priložena izdelku oziroma pritrjena na izdelek.

Kaj je priloženo

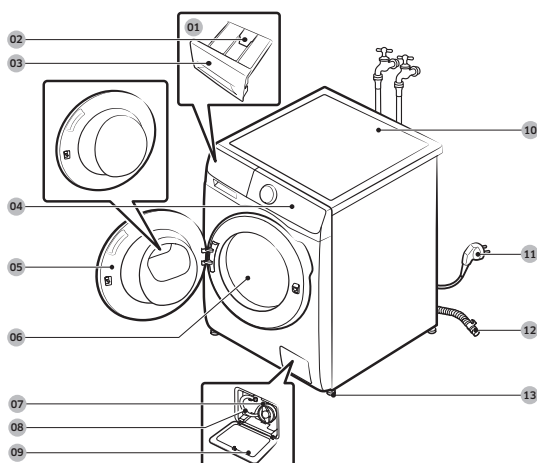

- 01 Ročni dozirnیک
- 02 Jeziček
- 03 Dozirna posoda
- 04 Upravljalna plošča
- 05 Vrata
- 06 Boben
- 07 Filter delcev
- 08 Cev za zasilno odvajanje vode
- 09 Pokrov filtra
- 10 Odlagalna površina
- 11 Napajalni vtič
- 12 Odvodna cev
- 13 Izravnalna nogica



Viličasti ključ



Čepki



Vodilo cevi



Cev za hladno vodo



Cev za toplo vodo



Vodilo za tekoče pralno sredstvo

Dodatna oprema (ni priložena)

- Komplet za zlaganje
 - SKK-DF (samo za modele WW**T5*****, WW7*T*****, WW8*T6*****, WW8*T7*****, WW9*T6*****, WW9*T7*****)
 - SK-DH (samo za modele WW1*T*****, WW8GT6*****, WW8*T6*6***, WW8*T7*6***, WW**T8*****, WW**T9*****, WW9*T6*6***)
 - Komplet za zlaganje potrebujete, če želite na pralni stroj namestiti sušilni stroj.

 **OPOMBA**

- Viličasti ključ: za odstranjevanje transportnih vijakov in uravnavanje pralnega stroja.
- Čepki: za pokrivanje odprtih po odstranjevanju transportnih vijakov. Število priloženih čepkov (od 3 do 6) je odvisno od modela.
- Vodilo cevi: za obežanje odvodne cevi v odtok ali umivalnik.
- Cev za hladno/toplo vodo: za dovajanje vode v pralni stroj. (Cev za toplo vodo je na voljo samo pri določenih modelih.)
- Vodilo za tekoče pralno sredstvo: vstavite ga v predalček za pralno sredstvo, da boste lahko uporabili tekoče pralno sredstvo.

Varnostne informacije

Pomembni varnostni simboli

Kaj pomenijo ikone in znaki v tem uporabniškem priročniku:

 **OPOZORILO**

Nevarnosti ali nevarni primeri uporabe, ki lahko povzročijo hude telesne poškodbe, smrt in/ali materialno škodo.

 **POZOR**

Nevarnosti ali nevarni primeri uporabe, ki lahko povzročijo telesne poškodbe in/ali materialno škodo.

 **OPOMBA**

Označuje, da obstaja tveganje za telesne poškodbe ali materialno škodo.

Namen varnostnih znakov je preprečevanje poškodb vas in drugih.

Strogo jim sledite.

Ko preberete ta priročnik, ga shranite na varno mesto za poznejšo uporabo.

Pred uporabo aparata preberite vsa navodila.

Kot pri vsaki opremi, ki ima električno napajanje in premikajoče se dele, tudi pri tej obstajajo morebitne nevarnosti. Za varno uporabo aparata spoznajte njegovo delovanje in bodite previdni pri uporabi.

Pomembni varnostni ukrepi

 **OPOZORILO**

Za preprečevanje nastanka požara, električnega udara ali telesnih poškodb med uporabo aparata upoštevajte osnovne varnostne ukrepe, vključno z naslednjimi:

1. Aparata ne smejo uporabljati osebe (in otroci) s fizičnimi, motoričnimi in psihičnimi motnjami ali s premalo izkušnjami in znanja, razen če jih nadzira ali jim o uporabi aparata svetuje oseba, ki je odgovorna za njihovo varnost.

2. **Za uporabo v Evropi:** Otroci, stari od 8 let naprej, in osebe s fizičnimi, motoričnimi in psihičnimi motnjami ali s premalo izkušnjami in znanja lahko ta aparat uporabljajo, če jih kdo nadzira ali jim svetuje o varni uporabi aparata in če poznajo tveganja, povezana z uporabo aparata. Otroci se ne smejo igrati z aparatom. Otroci ne smejo čistiti in vzdrževati aparata, če pri tem niso pod nadzorom.
3. Otroke je treba nadzorovati in zagotoviti, da se z aparatom ne igrajo.
4. **Za uporabo v Evropi:** Otroci, mlajši od 3 let, se ne smejo nahajati v bližini naprave, razen če jih nenehno nadzirate.
5. Če je napajalni kabel poškodovan, ga mora zamenjati proizvajalec ali njegov servisni zastopnik ali podobno usposobljena oseba, da se izognete nevarnosti.
6. Aparatu so priloženi novi kompleti cevi, ki jih uporabite namesto starih.
7. Zračniki na spodnjem delu aparatov ne smejo biti zakriti s preprogo.
8. **POZOR:** Za preprečevanje nevarnosti zaradi neodpravljljive ponastavitve termičnega prekinjevalnika tega aparata ni dovoljeno napajati prek zunanje preklopne naprave, na primer časovnika, ali ga priklopiti na tokokrog, ki ga redno vklapljate ali izklapljate.
9. Ta aparat je namenjen samo uporabi v gospodinjstvu in ne za uporabo kot na primer:
 - v čajnicah v trgovinah, pisarniških prostorih in drugih delovnih okoljih;
 - na kmetijah;

- s strani strank v hotelih, motelih in drugih nastanitvenih objektih;
- v nastanitvenih objektih, kjer nudijo nočitev z zajtrkom; v skupnih prostorih, kot so stanovanjski bloki in pralnice.

Nujna opozorila glede namestitve

OPOZORILO

Ta aparat mora namestiti usposobljen strokovnjak ali servis.

- V nasprotnem primeru lahko pride do električnega udara, požara, eksplozije, težav z aparatom ali poškodb.

Aparat je težek, zato bodite pri dviganju previdni.

Napajalni kabel čvrsto priključite v stensko vtičnico z ustreznimi lokalnimi električnimi specifikacijami. Vtičnico uporabljajte samo za ta aparat. Ne uporabljajte podaljška.

- Če bi stensko vtičnico prek električnega razdelilnika ali podaljška uporabljali skupaj z drugimi aparati, bi lahko prišlo do električnega udara ali požara.
- Poskrbite, da bodo napajalna napetost, frekvenca in tok enaki vrednostim, navedenim v specifikacijah izdelka. V nasprotnem primeru lahko pride do električnega udara ali požara.

Z napajalnih priključkov in kontaktov s suho krpo redno brišite vse morebitne tujke, kot sta prah in voda.

- Odklopite napajalni vtič in ga obrišite s suho krpo.
- V nasprotnem primeru lahko pride do električnega udara ali požara.

Priklopite napajalni vtič v stensko vtičnico tako, da je kabel obrnjen proti tlom.

- Če bi napajalni vtič priklopili v stensko vtičnico v nasprotni smeri, bi se lahko električne žice v kablu poškodovale in bi lahko prišlo do električnega udara ali požara.

Vso embalažo shranjujte tako, da ne bo dosegljiva otrokom, saj je zanje lahko nevarna.

- Če si otrok na glavo povezne vrečo, se lahko zaduši.

Če je poškodovan aparat oziroma če je poškodovan napajalni vtič ali napajalni kabel, se obrnite na najbližji servisni center.

Aparat mora biti pravilno ozemljen.

Aparata ne ozemljite prek cevi za plin, plastične cevi za vodo ali telefonskega kabla.

- V tem primeru bi lahko prišlo do električnega udara, požara, eksplozije ali težav z aparatom.
- Napajalnega kabla nikoli ne priklopljajte v vtičnico, ki ni pravilno ozemljena, prepričajte pa se tudi, da je v skladu z lokalnimi in nacionalnimi predpisi.

Tega aparata ne nameščajte v bližino grelcev ali kakršnega koli vnetljivega materiala.

Tega aparata ne nameščajte na vlažno, mastno ali prašno mesto ali na mesto, izpostavljeno neposredni sončni svetlobi ali vodi (dežnim kapljam).

Tega aparata ne nameščajte na mesta, kjer bi bil lahko izpostavljen nizkim temperaturam.

- Cevi lahko zaradi zmrzali počijo.

Tega aparata ne nameščajte na mesta, kjer bi lahko puščal plin.

- V tem primeru lahko pride do električnega udara ali požara.

Ne uporabljajte električnega transformatorja.

- V tem primeru lahko pride do električnega udara ali požara.

Ne uporabljajte poškodovanega napajalnega vtiča ali kabla ali slabo pritrjene stenske vtičnice.

- V tem primeru lahko pride do električnega udara ali požara.

Napajalnega kabla ne vlecite in ga ne upogibajte preveč.

Napajalnega kabla ne zvijajte in ga ne vozajte.

Kabla ne obešajte na kovinske predmete, ne obešajte težkih predmetov nanj, ne vstavljajte ga med predmete in ne potiskajte ga v prostor za aparatom.

- V tem primeru lahko pride do električnega udara ali požara.

Pri odklapanju napajalnega vtiča kabla ne vlecite.

- Napajalni vtič odklopite tako, da držite vtič.
- V nasprotnem primeru lahko pride do električnega udara ali požara.

Aparat postavite tako, da je dostop do napajalnega vtiča, pip za dovod in cevi za odvod vode neoviran.

V primeru popravila, ki ga opravi nepooblaščen serviser, samopopravila ali neprofesionalnega popravila izdelka Samsung ne odgovarja za poškodbe izdelka, telesne poškodbe ali druge varnostne težave z izdelkom, ki bi bile posledica poskusa popravila izdelka, ki ne bi natančno upošteval teh navodil za popravilo in vzdrževanje. Garancija ne krije nobenih poškodb izdelka, ki so posledica dejstva, da je izdelek poskušala popraviti oseba, ki ni Samsungov certificiran serviser.

Previdnostni ukrepi pri namestitvi

POZOR

Ta aparat morate postaviti tako, da bo napajalni vtič neovirano dostopen.

- V nasprotnem primeru lahko zaradi kratkega stika pride do električnega udara ali požara.

Pralni stroj namestite na trdno, ravno podlago, ki podpira njegovo težo.

- V nasprotnem primeru lahko pride do neobičajnih tresljajev, premikanja, hrupa ali težav z aparatom.

Nujna opozorila glede uporabe

OPOZORILO

Če je aparat poplavljen, takoj odklopite vodo in električno napajanje in se obrnite na najbližji servisni center.

- Napajalnega vtiča se ne dotikajte z mokrimi rokami.
- V nasprotnem primeru lahko pride do električnega udara.

Če iz aparata prihaja nenavaden hrup, vonj po zažganem ali dim, takoj odklopite napajalni kabel in se obrnite na najbližji servisni center.

- V nasprotnem primeru lahko pride do električnega udara ali požara.

Če uhaja plin (npr. propan, utekočinjeni naftni plin itd.), prostor takoj prezračite, ne da bi se dotikali napajalnega vtiča. Aparata ali napajalnega kabla se ne dotikajte.

- Ne uporabljajte ventilatorja.
- Iskra lahko povzroči eksplozijo ali zaneti požar.

Pred odlaganjem aparata odstranite ročico vrat pralnega stroja.

- Otroci lahko umrejo zaradi zadušitve, če se zaklenejo v notranjost aparata.

Poskrbite, da boste pred uporabo pralnega stroja odstranili embalažo (peno, stiropor), ki je pritrjena na njegovo dno.

Elementov, onesnaženih z bencinom, kerozinom, benzenom, razredčilom, alkoholom ali drugimi vnetljivimi ali eksplozivnimi snovmi, ne perite.

- Če bi jih, bi lahko prišlo do električnega udara, požara ali eksplozije.

Med delovanjem pralnega stroja (med pranjem pri visoki temperaturi/sušenjem/ožemanjem) ne odpirajte vrat na silo.

- Če iz pralnega stroja izteka voda, lahko pride do opeklin ali pa tla postanejo drseča. Zaradi tega lahko pride do poškodb.
- Če bi odpirali vrata na silo, bi se lahko aparat poškodoval ali pa bi prišlo do telesnih poškodb.

Napajalnega vtiča se ne dotikajte z mokrimi rokami.

- Zaradi tega lahko pride do električnega udara.

Aparata med delovanjem ne odklapljajte z odklapljanjem napajalnega kabla.

- Če bi napajalni kabel ponovno vklopili v stensko vtičnico, bi lahko prišlo do iskre in s tem do električnega udara ali požara.

Otrokom ne dovolite, da bi plezali v aparat ali nanj.

- V tem primeru lahko pride do električnega udara, opeklin ali poškodb.

Svojih rok ali kovinskih predmetov ne dajate pod pralni stroj, medtem ko ta deluje.

- Zaradi tega lahko pride do poškodb.

Aparata ne odklapljajte z vlečenjem napajalnega kabla. Vedno trdno primite vtič in ga povlecite naravnost ven iz vtičnice.

- Zaradi poškodb napajalnega kabla lahko pride do kratkega stika, požara in/ali električnega udara.

Aparata ne poskušajte popravljati, razstavljati ali prilagajati sami.

- Ne uporabljajte nobenih drugih varovalk (kot so bakrene ali jeklene žice itd.), razen standardnih.
- Ko aparat potrebuje popravilo ali ponovno namestitev, se obrnite na najbližji servisni center.
- V nasprotnem primeru lahko pride do električnega udara, požara, težav z aparatom ali poškodb.

Če se dovodna cev za vodo sname s pipe in poplavi aparat, izklopite napajalni kabel.

- V nasprotnem primeru lahko pride do električnega udara ali požara.

Napajalni kabel izklopite, če aparata dlje časa ne uporabljate, ali med grmenjem oziroma nevihto z bliskanjem.

- V nasprotnem primeru lahko pride do električnega udara ali požara.

Če se v aparatu znajde kakršen koli tujek, izklopite napajalni kabel in se obrnite na najbližji Samsungov servisni center.

- V tem primeru lahko pride do električnega udara ali požara.

Otrokom (ali domačim ljubljencem) ne dovolite, da se igrajo na pralnem stroju ali v njem. Vrata pralnega stroja se z notranje strani težko odprejo, zato se lahko otrok resno poškoduje, če ostane zaprt.

Previdnostni ukrepi pri uporabi

POZOR

Če je v pralnem stroju tujek, na primer pralno sredstvo, umazanija, odpadki hrane itd., izklopite napajalni kabel in pralni stroj očistite z mehko vlažno krpo.

- Če tega ne storite, lahko pride do obarvanja, deformacij, poškodb ali rje.

Sprednje steklo se lahko zaradi močnega udarca razbije. Pralni stroj uporabljajte skrbno.

- Če je steklo razbito, lahko pride do poškodb.

Po daljšem obdobju neuporabe, okvari na vodnem omrežju ali v primeru ponovne priključitve cevi za dovod vode počasi odprite pipo z vodo.

- Zračni tlak v dovodni cevi za vodo ali cevi za vodo lahko poškoduje del aparata, lahko pa zaradi njega pride tudi do puščanja vode.

Če med delovanjem pride do napake pri odvajanju vode, preverite, ali obstaja težava z odvajanjem vode.

- Če je zaradi težav z odvajanjem vode pralni stroj poplavljen in ga vseeno uporabljate, lahko pride do električnega udara ali požara.

Vse perilo naložite v pralni stroj tako, da se ne bo zataknilo za vrata.

- Če se zatakne za vrata, to lahko poškoduje perilo ali pralni stroj ali pa pride do puščanja vode.

Ko stroja ne uporabljate, izklopite dovod vode.

- Poskrbite, da bodo vijaki na priključku dovodne cevi za vodo pravilno priviti.

Poskrbite, da na gumijastem tesnilu in steklu na sprednjih vratih ne bo tujkov (npr. umazane vode, vlaken, las itd.).

- Če med vrata in stroj pride tujek ali če vrata niso popolnoma zaprta, lahko pride do puščanja vode.

Pred uporabo aparata odprite pipo in preverite, ali je priključek dovodne cevi za vodo trdno privit, in se prepričajte, da voda ne pušča.

- Če so vijaki na priključku dovodne cevi za vodo odvit, lahko pride do puščanja vode.

Aparat je namenjen samo domači uporabi.

Uporaba aparata v poslovne namene velja za zlorabo aparata. V tem primeru za aparat ne velja standardna garancija družbe Samsung in družba Samsung ni odgovorna za okvare ali škodo, nastalo zaradi take napačne uporabe.

Na aparatu ne stojte in nanj ne postavljajte predmetov (kot so perilo, prižgane sveče, prižgane cigarete, posode, kemikalije, kovinski predmeti itd.).

- V tem primeru bi lahko prišlo do električnega udara, požara, težav z aparatom ali telesnih poškodb.

Hlapnih snovi, kot je insekticid, ne pršite na površino aparata.

- To je škodljivo za ljudi, hkrati pa zaradi tega lahko pride do električnega udara, požara ali težav z aparatom.

Poleg pralnega stroja ne postavljajte predmetov, ki ustvarjajo elektromagnetna polja.

- To lahko povzroči okvare, ki privedejo do poškodb.

Voda, ki odteka med pranjem pri visoki temperaturi ali med sušenjem, je vroča. Ne dotikajte se je.

- To lahko privede do opeklin ali poškodb.

Čas odtekanja vode se lahko razlikuje glede na temperaturo vode. Če je temperatura vode previsoka, se proces odtekanja začne, ko se voda ohladi.

Ne perite, ne ožemajte in ne sušite vodoodpornih sedežnih blazin, predpražnikov ali tekstila (*), razen če ima vaš aparat poseben program za pranje takšnih izdelkov.

(*): volnene posteljnine, pelerin, ribiških oblek, smučarskih hlač, spalnih vreč, pokrivalnih plen, trenirk in pokrival za kolesa, motorje ter avtomobile itd.

- Ne perite debelih ali trdih predpražnikov, tudi če imajo na oznaki za pranje narisano pralni stroj. Zaradi neobičajnih tresljajev to lahko privede do telesnih poškodb ali poškodb pralnega stroja, sten, tal ali oblek.
- Ne perite preprog ali predpražnikov z gumijastim spodnjim delom. Gumijasti spodnji del se lahko odluči in se nalepi na notranjo stran bobna, zato lahko pride do okvar, kot je napaka pri odvajanju vode.

Če je dozirna posoda odstranjena, naj pralni stroj ne dela.

- To bi lahko zaradi puščanja vode privedlo do električnega udara ali poškodb.

Med sušenjem ali takoj po njem se ne dotikajte notranjosti bobna, saj je vroča.

- To lahko privede do opeklin.

Med pranjem in sušenjem se steklo na vratih zelo segreje. Zato se stekla na vratih ne dotikajte.

Prav tako ne dovolite, da bi se otroci igrali v okolici pralnega stroja oziroma se dotikali stekla.

- To lahko privede do opeklin.

Ne dajajte rok v dozirno posodo.

- Pri tem lahko pride do poškodb, saj roko lahko zgrabi naprava za dodajanje pralnega sredstva.

Kadar uporabljate pralni prašek, odstranite vodilo za tekoče pralno sredstvo (samo pri nekaterih modelih).

- V nasprotnem primeru lahko voda izteka iz sprednjega dela predala za pralno sredstvo.

V pralni stroj ne dajajte nobenih predmetov (kot so čevlji, odpadna hrana ali živali), razen perila.

- V nasprotnem primeru lahko pride do poškodb pralnega stroja, pri domačih ljubljenceh pa zaradi neobičajnih tresljajev do telesnih poškodb ali smrti.

Gumbov ne pritiskajte z ostrimi predmeti, kot so bucike, noži, nohti itd.

- V tem primeru lahko pride do električnega udara ali poškodb.

Ne perite perila, umazanega z olji, kremami ali losjoni, ki se ponavadi prodajajo v trgovinah z izdelki za nego kože ali v masažnih salonih.

- Pri tem se lahko gumijasto tesnilo deformira in lahko pride do puščanja vode.

Ne puščajte kovinskih predmetov, kot so bucike ali sponke za lase, in belil v bobnu dlje časa.

- Če bi jih puščali, bi lahko boben zarjavel.
- Če se na površini bobna začne pojavljati rja, na površino nanesite (nevtralno) čistilno sredstvo in jo obrišite z gobo. Nikoli ne uporabljajte kovinske ščetke.

Pralnega sredstva za kemično čiščenje ne uporabljajte neposredno, perila, na katerem je pralno sredstvo za kemično čiščenje, pa ne perite, ne spirajte in ne ožemajte.

- V nasprotnem primeru lahko pride do spontanega sežiga ali vžiga zaradi vročine, ki nastane pri oksidaciji olja.

Vode iz hladilnih/grelnih naprav za vodo ne uporabljajte.

- Če bi jo, bi prišlo do težav s pralnim strojem.

Za pralni stroj ne uporabljajte trdega mila za umivanje rok.

- Če se strdi in se nabere v pralnem stroju, lahko pride do težav z aparatom, do razbarvanja, rjavenja ali smradu.

Nogavice in nedrčke spravite v pralno mrežico in jih operite skupaj z ostalim perilom.

V pralni mrežici ne perite večjih kosov perila, kot je posteljina.

- V nasprotnem primeru lahko zaradi neobičajnih tresljajev pride do poškodb.

Ne uporabljajte strjenega pralnega sredstva.

- Če se nabere v pralnem stroju, lahko pride do puščanja vode.

Poskrbite, da so žepi vseh oblačil za pranje prazni.

- Trdi, ostri predmeti, kot so kovanci, bucike, žebliji, vijaki in kamni, lahko močno poškodujejo aparat.

Ne perite perila z velikimi sponkami, gumbi ali drugimi težkimi kovinskimi predmeti.

Razvrstite perilo po barvi glede na obstojnost barv in izberite priporočeni program pranja, temperaturo vode in dodatne funkcije.

- Pri tem lahko pride do razbarvanja ali poškodb blaga.

Ko zapirate vrata, preverite, ali se vanje niso zapletli prsti otrok.

- V nasprotnem primeru lahko pride do telesnih poškodb.

Da preprečite nastanek neprijetnih vonjav in plesni, po končanem ciklu pranja pustite vrata odprta, da omogočite sušenje bobna.

Da preprečite kopičenje vodnega kamna, po končanem ciklu pranja pustite dozirno posodo odprto, da se posuši njena notranjost.

Nujna opozorila glede čiščenja

OPOZORILO

Ne čistite aparata tako, da bi vodo pršili neposredno vanj.

Ne uporabljajte močnega kislinskega čistilnega sredstva.

Za čiščenje aparata ne uporabljajte benzena, razredčila ali alkohola.

- V tem primeru lahko pride do razbarvanja, deformacij, poškodb, električnega udara ali požara.

Pred čiščenjem ali vzdrževalnimi deli aparat odklopite iz stenske vtičnice.

- V nasprotnem primeru lahko pride do električnega udara ali požara.

Izjava o skladnosti (samo za omrežne modele)

- Informacije o odprtokodni objavi najdete v uporabniškem priročniku, ki je registriran na spletni strani Samsung.

Navodila v zvezi z oznako OEEO



Ustrezno odstranjevanje tega izdelka (odpadna električna in elektronska oprema)
(velja za države z ločenimi sistemi zbiranja)

Oznaka na izdelku, dodatni opremi ali dokumentaciji pomeni, da izdelka in njegove elektronske dodatne opreme (npr. električnega polnilnika, slušalk, kabla USB) ob koncu življenjske dobe ni dovoljeno odvreči med gospodinjske odpadke. Te izdelke ločite od drugih vrst odpadkov in jih odgovorno predajte v recikliranje ter tako spodbudite trajnostno vnovično uporabo materialnih virov. Tako boste preprečili morebitno tveganje za okolje ali zdravje ljudi zaradi nenadzorovanega odstranjevanja odpadkov.

Uporabniki v gospodinjstvih naj se za podrobnosti o tem, kam in kako lahko te izdelke predajo v okolju prijazno recikliranje, obrnejo na trgovino, kjer so izdelek kupili, ali na krajevni upravni organ.

Poslovni uporabniki naj se obrnejo na dobavitelja in preverijo pogoje kupne pogodbe. Tega izdelka in njegove elektronske dodatne opreme pri odstranjevanju ni dovoljeno mešati z drugimi gospodarskimi odpadki.

Za informacije o Samsungovih okoljskih zavezah in regulativnih obveznostih za izdelke, kot sta direktivi REACH in OEEO ali direktiva o baterijah, obiščite naše spletno mesto o trajnosti, ki je na voljo na naslovu www.samsung.com.



Izjava o skladnosti

Samsung izjavlja, da je ta radijska oprema skladna z Direktivo 2014/53/EU in veljavnimi normativnimi zahtevami v ZK. Celotno besedilo izjave o skladnosti EU in izjave o skladnosti ZK je na voljo na naslednjem spletnem naslovu: Uradna izjava o skladnosti je na voljo na spletnem mestu <http://www.samsung.com>; izberite možnost Podpora > Podpora doma in vnesite ime modela.

Najv. moč oddajnika v omrežju Wi-Fi: 20 dBm pri 2,412 GHz–2,472 GHz



Vklop omrežja Wi-Fi (samo za omrežne modele)

Če je vklopljeno omrežje Wi-Fi, je poraba energije večja. V okolju, kjer je omrežje Wi-Fi pogosto vklopljeno, je dejanska poraba energije lahko večja od vrednosti, navedenih na specifikacijskem listu.

1. Tapnite in pridržite  za vklop pralnega stroja.
2. Tapnite in pridržite .
 - 2-1. Pralni stroj vstopi v način AP in se poveže z vašim pametnim telefonom.
 - 2-2. Tapnite  za potrditev pristnosti pralnega stroja.
 - 2-3. Ko je postopek preverjanja pristnosti zaključen, je vaš pralni stroj uspešno povezan z aplikacijo.



OPOMBA

Tapnite in za 3 sekunde pridržite  za vstop v meni **Sistemske funkcije**, obrnite gumb za krmarjenje in izberite Wi-Fi ter tapnite  za izklop.

Namestitev

Skrbno upoštevajte ta navodila, da zagotovite pravilno namestitev pralnega stroja in preprečite nesreče med pranjem perila.

Zahteve za namestitev

Električno napajanje in ozemljitev

Uporabite ločen tokokrog samo za pralni stroj.

Za ustrezno ozemljitev je pralnemu stroju priložen napajalni kabel z ozemljitvenim vtičem s tremi nožicami, ki ga vključite v pravilno nameščeno in ozemljeno vtičnico.

Stroj naj pred uporabo pregleda usposobljen električar ali serviser, da se prepričate o ustrezni ozemljitvi aparata. Ne spreminjajte priloženega vtiča. Če ne ustreza vtičnici, pokličite usposobljenega električarja, da namesti ustrezno vtičnico.

OPOZORILO

- NE uporabljajte podaljškov.
- Uporabljajte le napajalni kabel, ki je priložen pralnemu stroju.
- Ozemljitvenega kabla NE priključite na plastične vodovodne cevi, plinske vode ali cevi za toplo vodo.
- Nepravilna priključitev prevodnikov za ozemljitev lahko povzroči električni udar.

Dovod vode

Ustrezen vodni tlak za ta pralni stroj je med 50 kPa in 1000 kPa. Vodni tlak, nižji od 50 kPa, lahko povzroči, da se vodni ventil ne bo popolnoma zaprl, ali pa polnjenje bobna pralnega stroja traja dlje, zaradi česar se pralni stroj izklopi. Pipe ne smejo biti dlje kot 120 cm od zadnje strani pralnega stroja, da lahko priložene cevi za dovod vode povežete s pralnim strojem.

Puščanju se izognete tako, da:

- omogočite lahek dostop do vodnih pip;
- zaprete pipe, ko pralnega stroja ne uporabljate;
- redno preverjate, ali pritrdilni elementi dovodnih cevi za vodo puščajo.

POZOR

Pred prvo uporabo pralnega stroja na vseh pritrdilnih mestih na ventilu za vodo in pipah preverite, ali prihaja do puščanja.

Odvod vode

Samsung priporoča navpično cev višine 60–90 cm. Odvodna cev mora biti v navpično cev napeljana skozi objemko za cev, navpična cev pa mora odvodno cev v celoti prekriti.

Namestitev na tla

Za najboljše delovanje mora biti pralni stroj nameščen na trdna tla. Lesena tla boste morda morali ojačati, da zmanjšate tresljaje in/ali neuravnoteženost polnitve. Preproge in tla iz mehke plošče ne nudijo dobre zaščite pred tresljaji, kar lahko privede do rahlega premikanja pralnega stroja med ožemanjem.

POZOR

Pralnega stroja NE namestite na ploščad ali slabo podprto strukturo.

Temperatura vode

Pralnega stroja ne namestite na območja, kjer lahko voda zamrzne, saj v ventilih za vodo, črpalkah in/ali ceveh pralnega stroja vedno ostane nekaj vode. Zamrznjena voda v priključnih delih lahko poškoduje jermene, črpalko in druge dele pralnega stroja.

Namestitev v nišo

Najmanjši odmik za ustrezno delovanje:

- ob straneh: 25 mm, zgoraj: 25 mm, zadaj: 50 mm, spredaj: 550 mm

Če sta pralni in sušilni stroja nameščena na istem mestu, mora imeti sprednja stran niše najmanj 550 mm veliko neovirano odprtino. Sam pralni stroj ne zahteva posebne odprtine.

Postopna namestitev

1. KORAK Izberite mesto

Zahteve za mesto:

- trdna in ravna površina brez preprog ali poda, ki bi preprečeval prezračevanje,
- ni izpostavljeno neposredni sončni svetlobi,
- zadosti prostora za prezračevanje in električno napeljavo,
- temperatura v prostoru mora biti vseskozi nad lediščem (0 °C),
- ne sme biti blizu izvorov toplote.

OPOMBA

- Da preprečite pretirane tresljaje med delovanjem pralnega stroja, stabilnost stroja postavite na prvo mesto.
- Pralni stroj namestite na trdna in ravna tla.
- Pralnega stroja ne namestite na mehka tla ali talne obloge.
- Če pralni stroj namestite na lesena tla, na tla namestite vodoodporna leseno ploščo debeline 30 mm. Prav tako priporočamo, da pralni stroj namestite v vogal lesenih tal.

2. KORAK Odstranitev transportnih vijakov

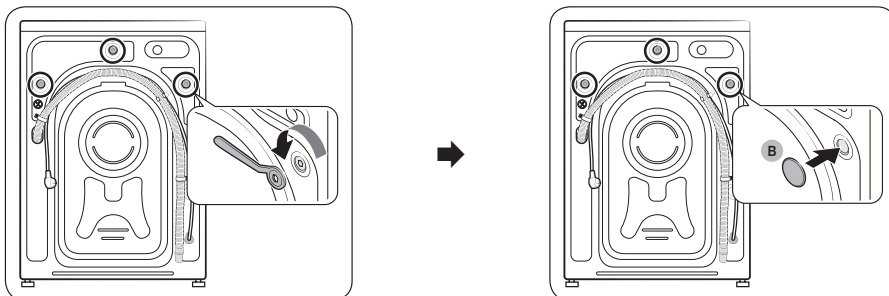

1. Odstranite embalažo izdelka in vse transportne vijake.
2. V odprtine vstavite čepke (B) (na sliki so označeni s krogi).

OPOMBA

Število transportnih vijakov se lahko razlikuje glede na model.

OPOZORILO

- Da preprečite telesne poškodbe, po odstranitvi transportnih vijakov odprtine prekrijte s čepki. Pralnega stroja ne premikajte brez nameščenih transportnih vijakov. Pred premikanjem pralnega stroja na drugo lokacijo, namestite transportne vijake. Transportne vijake shranite na varno mesto za prihodnjo uporabo.
- Embalaža je lahko nevarna za otroke. Vso embalažo (plastične vrečke, polistiren itd.) postavite na mesto izven dosega otrok.

3. KORAK Prilagoditev izravnalnih nogic

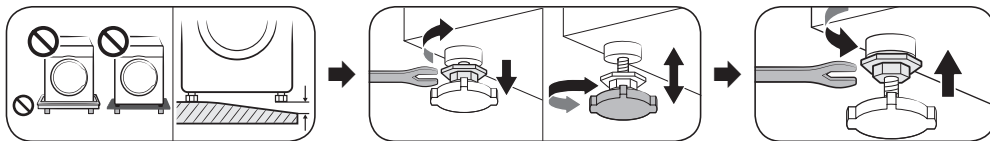

Nastavite izravnalne nogice, tako da poravnate pralni stroj. Ko je pralni stroj poravnán, s pomočjo viličastega ključa privijte matice.

POZOR

Prepričajte se, da se vse izravnalne nogice dotikajo tal, da preprečite premikanje pralnega stroja oziroma nastanek hrupa zaradi treslajev. Nato preverite, ali se pralni stroj ne ziba. Če se pralni stroj ne ziba, privijte matice.

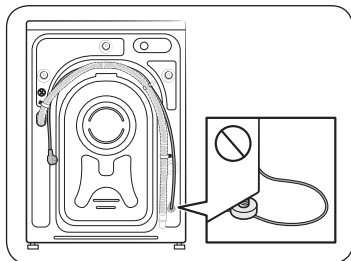

POZOR

Pri nameščanju izdelka poskrbite, da izravnalne nogice ne pritiskajo na napajalni kabel.



4. KORAK Priključitev cevi za vodo

OPOMBA

Ta navodila so namenjena navojni pipi za vodo. Za bolj podrobna navodila ali navodila za priključitev cevi za vodo na pipo za vodo brez navoja obiščite spletno mesto, ki je navedeno na naslovnici tega priročnika, in preverite spletni priročnik.

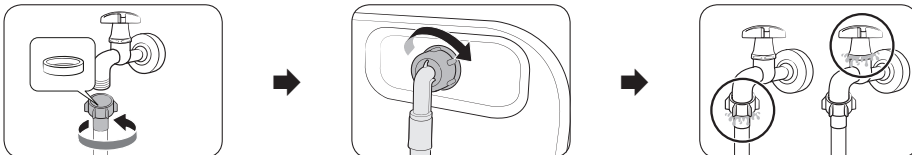

1. Cev za vodo priključite na pipo in jo nato obrnite desno, da jo privijete.

POZOR

Preden priključite cev za vodo, se prepričajte, da je v priključku cevi gumijasto tesnilo. Cevi ne uporabljajte, če je tesnilo poškodovano ali manjka.

2. Drugi konec cevi za vodo priključite na dovodni ventil za vodo na zadnji strani pralnega stroja in ga obrnite desno, da ga privijete.
3. Počasi odprite pipo in preverite, ali morda pušča kje v okolici priključkov. Če voda pušča, ponovite prvi in drugi korak.

OPOZORILO

Če pride do puščanja vode, izklopite pralni stroj in ga odklopite z napajanja. Nato se obrnite na najbližji Samsungov servisni center, če pušča cev za vodo, oz. na vodoinštalaterja, če pušča pipa. V nasprotnem primeru lahko pride do električnega udara.

POZOR

Cevi za vodo ne raztegujte na silo. Če je cev prekratka, jo nadomestite z daljšo visokotlačno cevjo.

5. KORAK Namestitev odvodne cevi

Odvodno cev lahko namestite na tri načine:

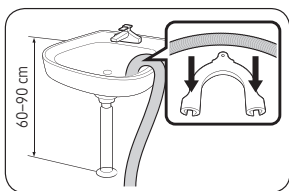

Prek roba umivalnika

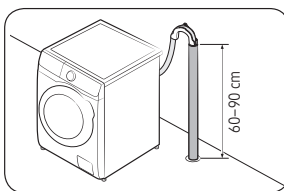

V odtočno cev

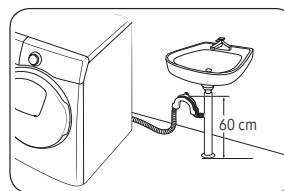

V odvodno cev umivalnika

POZOR

Preden priključite odtočno cev, s priključka odtočne cevi umivalnika odstranite pokrov.





6. KORAK Vkllop

Napajalni kabel vklopite v stensko vtičnico, zaščiteno z varovalko ali prekinjevalcem električnega tokokroga. Nato tapnite in za 3 sekunde pridržite gumb  za vklop pralnega stroja.

OPOMBA

- Pred prvim pranjem morate izvesti celoten cikel pranja brez kakršnih koli predmetov v bobnu.
- Če se zaslon ne odziva na vnose krmilnikov, odstranite nalepko.

Umerjanje

- Začetna nastavitve vključuje postopek umerjanja, ki je na vrsti po izbiri jezika. Umerjanje morate opraviti pred uporabo pralnega stroja.
- Izpraznite boben in nato tapnite  za začetek umerjanja.
- Ko je umerjanje končano, se napajanje samodejno izklopi in ponovno vklopi.
- Če želite ponoviti umerjanje, tapnite in pridržite gumb  za stop v sistemske funkcije in izberite Calibration (Umerjanje).

Ročni dozirnik

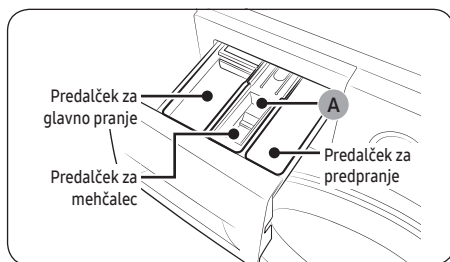

1. **Predalček za predpranje:** dodajte pralno sredstvo za predpranje.
2. **Predalček za glavno pranje:** dodajte pralno sredstvo za glavno pranje, sredstvo za mehčanje vode, sredstvo za namakanje, belilo in/ali sredstvo za odstranjevanje madežev.
3. **Predalček za mehčalec:** dodajte dodatke, kot je mehčalec perila. Ne napolnite višje od oznake za največjo količino (A).

POZOR

Pralni stroj preneha delovati, če med dovajanjem vode odprete predalček za pralno sredstvo.

Delovanje

Za podrobne informacije glede uporabe pralnega stroja glejte priložen priročnik, ki se nahaja na enem listu. (Vodnik za upravljanje pralnega stroja)

OPOMBA

Imena programov in funkcij, navedena v tem priročniku, se lahko razlikujejo od vašega izdelka.

Seznam programov in možnosti

Program

Eco 40-60 (Eko 40-60)	Cotton (Bombaž)	AI Wash (Pranje z UI)	15' Quick Wash (15-minutno hitro pranje)
Super Speed (Zelo hitro pranje)	Intense Cold (Intenzivno mrzlo)	Wool (Volna)	Bedding (Posteljnina)
Outdoor (Oblačila za prosti čas)	Shirts (Srajce)	Towels (Brisače)	Hygiene Steam (Higiensko parno pranje)
Baby Care (Nega otroških oblačil)	Rinse+Spin (Izpiranje + ožemanje)	Drain/Spin (Odvajanje/ožemanje)	Drum Clean+ (Čiščenje bobna+)
Drum Clean (Čiščenje bobna)	Cloudy Day (Oblačen dan)	Activewear (Aktivna oblačila)	Colours (Barvna oblačila)
Synthetics (Sintetika)	Delicates (Občutljivo perilo)	Denim	Silent Wash (Tiho pranje)
Mixed Load (Mešano perilo)			

- **Drum Clean+ (Čiščenje bobna+)/Drum Clean (Čiščenje bobna)**

Za čiščenje bobna ne uporabljajte čistilnih sredstev. Kemični ostanki v bobnu lahko poškodujejo perilo ali boben pralnega stroja.

- Drum Clean+ (Čiščenje bobna+): samo modeli WW**T9****, WW**T8****, WW**T7****, WW**T6****
- Drum Clean (Čiščenje bobna): samo modeli WW**T5****

- **Super Speed (Zelo hitro pranje):** samo modeli WW**T9****, WW**T8****, WW**T7****, WW**T6****
- **Mixed Load (Mešano perilo):** samo modeli WW**T5****
- **AI Wash (Pranje z UI):** samo modeli WW**T9****, WW**T93****

OPOMBA

Dejanski čas pranja se lahko razlikuje od ocenjenega časa, ki je sprva, po izbiri programa, prikazan na nadzorni plošči.

Dodatne funkcije

Tapnite , da izberete izmed naslednjih možnosti.

Quick Drive (Hitro dovajanje)	Prewash (Predpranje)	Intensive (Intenzivno)	Bubble Soak (Namakanje z mehurčki)
My Cycles (Moji programi)	Delay End (Zakasnitev dokončanja)	Child Lock (Varnostna blokada za otroke)	

- **Child Lock (Varnostna blokada za otroke):** Tapnite O, da zaklenete vse gumba, razen gumba .
- **Quick Drive (Hitro dovajanje):** samo modeli WW**T8****, WW**T7****

- **Delay End (Zakasnitev dokončanja):** Pralni stroj lahko nastavite, da pranje konča samodejno nekoliko pozneje, tako da izberete od 1- do 24-urno zakasnitev (v korakih po 1 uro). Prikazani čas predstavlja čas do konca pranja.

Sistemske funkcije

Tapnite in za 3 sekunde pridržite gumb  za vstop v meni s sistemskimi funkcijami, da spremenite naslednje možnosti.



AI Pattern (Vzorec UI)	Alarm	Calibration (Umerjanje)	Wi-Fi
Language (Jezik)	Factory Reset (Tovarniška ponastavitev)		

- **Alarm:** Zvok dokončanja programa lahko vklopite ali izklopite. Kljub temu pa ostali zvoki ostanejo aktivni.
- **Smart Control (Pametni nadzor):** Vklopite Pametni nadzor, da omogočite nadzor svoje naprave.

AddWash (samo pri določenih modelih)

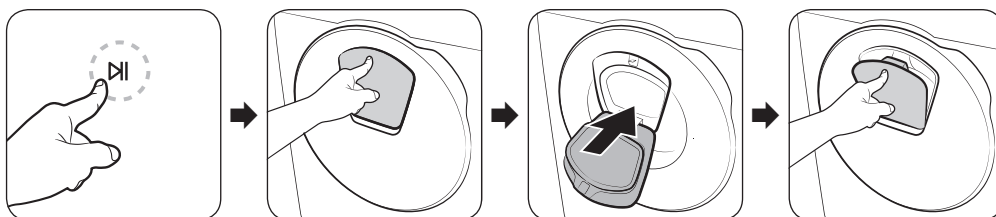
Če želite dodati perilo po začetku pranja, uporabite vrata AddWash.



1. Tapnite  za zaustavitev programa pranja.
2. Pritisnite zgornji del vrat AddWash, da odklenete vrata. Ob pritisku se bodo vrata nekoliko premaknila navznoter, nato pa se bodo odprla.
3. Vrata AddWash popolnoma odprite in nato skoznje v boben dodajte dodatno perilo.
4. Vrata AddWash dvignite nazaj na mesto in jih nato zaklenite, tako da zgornji del vrat potisnete do točke, ko zaslišite klik. Nato ponovno tapnite  za nadaljevanje programa pranja.

OPOMBA

Voda iz bobna ne bo iztekala, če so vrata AddWash ustrezno zaprta. Okoli vrat AddWash se lahko pojavijo kapljice, vendar voda ne izteka iz notranjosti bobna. To je običajen pojav.

Vrata AddWash se ne odprejo in prikaže se sporočilo »AddWash door is open« (Vrata AddWash so odprta).

To sporočilo se pojavi, če poskušate vrata AddWash odpreti, medtem ko stroj deluje. Stroj zazna, da so vrata AddWash nekoliko odprta, in preneha delovati zaradi varnostnih razlogov.

Če se to zgodi, zaprite vrata AddWash in nato tapnite  za nadaljevanje delovanja.

Kdaj ne smem odpreti vrat AddWash?

Vrat AddWash ne smete odpreti:

- kadar je notranja temperatura višja od 50 °C.
- med postopkom čiščenja bobna, kot je Drum Clean+ (Čiščenje bobna+). Pri teh programih v bobnu ni perila.

POZOR

Med postopkom sušenja ali vrenja ne poskušajte odpreti vrat AddWash. Izhaja lahko vroča para.



Aplikacija SmartThings

Povezava z omrežjem Wi-Fi

Na pametnem telefonu ali tablici odprite **Settings (Nastavitve)** in vklopite brezžično povezavo ter izberite AP (dostopno točko).

- Ta naprava podpira protokole Wi-Fi 2,4 GHz.

Prenos

V trgovini z aplikacijami (Google Play Store, Apple App Store, Samsung Galaxy Apps) poiščite aplikacijo SmartThings, tako da vnesete iskalni izraz »SmartThings«. Aplikacijo prenesite v mobilno napravo in jo namestite.



OPOMBA

Ta aplikacija je predmet sprememb brez predhodnega obvestila za zagotavljanje izboljšane zmogljivosti.

Prijava

Najprej se v aplikacijo SmartThings prijavite s svojim računom Samsung. Če želite ustvariti nov račun Samsung, sledite navodilom v aplikaciji. Za ustvarjanje računa ne potrebujete ločene aplikacije.



OPOMBA

Če že imate račun Samsung, ga uporabite za prijavo. Registriran uporabnik pametnega telefona ali tablice Samsung se samodejno prijavi.

Registracija naprave v aplikaciji SmartThings

1. Poskrbite, da ima vaš pametni telefon ali tablica vzpostavljeno povezavo z brezžičnim omrežjem. V nasprotnem primeru odprite **Settings (Nastavitve)** in vklopite brezžično povezavo ter izberite AP (dostopno točko).
2. Na pametnem telefonu ali tablici odprite aplikacijo SmartThings.
3. Če se prikaže sporočilo »A new device is found.« (»Najdena je nova naprava.«), izberite možnost **Add (Dodaj)**.
4. Če se ne pojavi nobeno sporočilo, izberite možnost **+** in na seznamu razpoložljivih naprav izberite svojo napravo. Če vaše naprave ni na seznamu, izberite možnost **Device Type (Vrsta naprave)** > **Specific Device Model (Specifičen model naprave)** in nato ročno dodajte svojo napravo.
5. Svojo napravo v aplikaciji SmartThings registrirajte po naslednjem postopku.
 - a. Svojo napravo dodajte v aplikacijo SmartThings. Prepričajte se, da je vaša naprava povezana z aplikacijo SmartThings.
 - b. Ko je registracija končana, se vaša naprava pojavi na pametnem telefonu ali tablici.

Pametni nadzor

Ko svoj izdelek povežete z aplikacijo SmartThings, lahko napravo upravljate na daljavo.

Ko naložite perilo in zaprete vrata, tapnite **Smart Control (Pametni nadzor)** in priročno upravljajte svoj pralni stroj, tako da s pomočjo aplikacije SmartThings dodajate programe spiranja, ožemanja ali sušenja.



Vzdrževanje

Za navodila glede čiščenja pralnega stroja obiščite spletno mesto, navedeno na naslovnici tega priročnika, in preverite spletni priročnik.

Čiščenje

Zasilno odvajanje vode

V primeru prekinitve napajanja pred odstranjevanjem perila odvedite vodo iz notranjosti bobna.

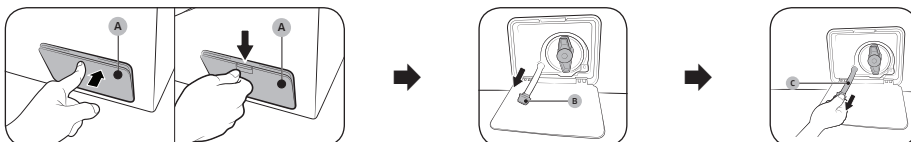

1. Pralni stroj izklopite in ga izklopite iz električne vtičnice.
2. Odprite pokrov filtra (A).
 - TIP 1: Rahlo pritisnite zgornji del pokrova filtra (A), da se odpre.
 - TIP 2: Pritisnite zapah pokrova filtra (A) navzdol, da se odpre.
3. K pokrovu postavite prazno posodo z veliko prostornino in do nje povlecite cev za zasilno odvajanje vode, tako da cev držite za pokrovček (B).
4. Odprite pokrovček cevi in pustite, da voda iz cevi za zasilno odvajanje vode (C) izteče v posodo.
5. Ko izteče vsa voda, ponovno namestite pokrovček in cev vstavite nazaj. Zaprite pokrov filtra.

OPOMBA

Uporabite posodo z veliko prostornino, saj je v bobnu lahko večja količina vode, kot predvidevate.

Filter delcev

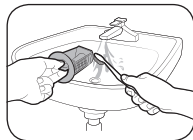

1. Izključite pralni stroj in odklopite napajalni kabel.
2. Odvedite preostalo vodo iz notranjosti bobna. (Za podrobnosti glejte razdelek **Zasilno odvajanje vode.**)
3. Odprite **pokrov filtra**.
 - TIP 1: Rahlo pritisnite zgornji del **pokrova filtra**, da se odpre.
 - TIP 2: Pritisnite zapah **pokrova filtra** navzdol, da se odpre.
4. Gumb filtra delcev zavrtite v levo in odvedite preostalo vodo.
5. Filter delcev očistite z mehko krtačo. Prepričajte se, da vijak črpalke za odvod vode v filtru ni zamašen.
6. Filter delcev ponovno vstavite in zavrtite gumb na njem v desno.

Vrata AddWash (samo pri določenih modelih)

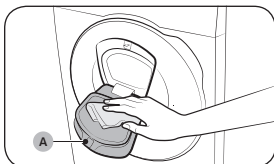

1. Odprite vrata AddWash.
2. Vrata AddWash očistite z mokro krpo.
 - Ne uporabljajte čistilnih sredstev. Pride lahko do razbarvanja.
 - Previdno očistite gumijasto tesnilo in zaklepni mehanizem (A).
 - S predela vrat redno brišite prah.
3. Vrata AddWash obrišite in zaprite, dokler ne zaslišite klika.

Odpravljanje težav

V primeru težav preverite sporočilo na LCD-zaslonu in sledite navodilom na zaslonu.

Če težava vztraja, se obrnite na servisni center.

Točke preverjanja

Če naletite na težavo s pralnim strojem, najprej pogledjte v preglednico v nadaljevanju in poskusite težavo odpraviti s pomočjo predlogov v njej.

Težava	Dejanje
Stroj se ne zažene.	<ul style="list-style-type: none">• Prepričajte se, da je pralni stroj priključen.• Preverite, ali so vrata pravilno zaprta.• Preverite, ali sta pipi odprti.• Tapnite ▷ za zagon pralnega stroja.• Preverite, ali je vklopljena funkcija Child Lock (Varnostna blokada za otroke).• Preden bo v stroj začela dotekati voda, boste zaslišali niz klikajočih zvokov. Stroj tako preverja, ali so vrata zaklenjena, in izvede hitro črpanje vode.• Preverite varovalko ali ponastavite prekinjalo.• Preverite, ali napajanje deluje pravilno.• Zaznana je prenizka napetost.<ul style="list-style-type: none">- Preverite, ali je napajalni kabel vklopljen.• Preverite, ali se je perilo morda zapletlo v vrata.• Sporočilo »AddWash door is open« (Vrata AddWash so odprta) se pojavi, kadar vrata AddWash odprete, ne da bi tapnili ▷ . V tem primeru upoštevajte enega od naslednjih ukrepov:<ul style="list-style-type: none">- Pritisnite vrata AddWash, da jih ustrezno zaprete. Nato tapnite ▷ in poskusite znova.- Če želite dodati perilo, odprite vrata AddWash in naložite perilo, nato vrata AddWash popolnoma zaprite. Nato tapnite ▷ za nadaljevanje delovanja.
Dotok vode je nezadosten ali prekinjen.	<ul style="list-style-type: none">• Popolnoma odprite pipo.• Preverite, ali so vrata pravilno zaprta.• Prepričajte se, da dovodna cev za vodo ni zamrznjena.• Prepričajte se, da cev za dovod vode ni zavozlana ali zamašena.• Preverite, ali je vodni tlak zadosten.• Preverite, ali sta pipi za hladno in toplo vodo pravilno povezani.• Očistite mrežasti filter, saj je morda zamašen.
Po pranju je v dozirni posodi ostalo nekaj pralnega sredstva.	<ul style="list-style-type: none">• Prepričajte se, da pralni stroj deluje z zadostnim tlakom vode.• Pralno sredstvo dodajajte v srednji razdelek.• Preverite, ali je bil pokrovček dozirne posode pravilno vstavljen.• Če uporabljate pralno sredstvo v prahu, mora biti izbirnik pralnega sredstva v zgornjem položaju.• Iz dozirne posode odstranite pokrovček za izpiranje in očistite posodo za pralno sredstvo.



Težava	Dejanje
Prekomerne vibracije ali hrup.	<ul style="list-style-type: none"> • Preverite, ali pralni stroj stoji na ravni in trdni površini, ki ni spolzka. Če tla niso ravna, ustrezno prilagodite izravnalne nožice. • Preverite, ali ste odstranili transportne vijake. • Poskrbite, da se pralni stroj ne bo dotikal drugih predmetov. • Prepričajte se, da je perilo ustrezno razporejeno. • Motor lahko pri običajnem delovanju proizvaja hrup. • Vrhnja oblačila ali oblačila s kovinskimi deli lahko med pranjem povzročajo hrup. To je običajen pojav. • Kovinski predmeti, kot na primer kovanci, lahko povzročajo hrup. Po pranju te predmete odstranite iz ohišja filtra ali bobna. • Prerazporedite perilo. Če morate oprati samo eno oblačilo, na primer domačo haljo ali kavbojke, bo končni rezultat ožemanja morda nezadovoljiv in na zaslonu se bo prikazalo sporočilo »Ub«.
Stroj ne odvaja vode in/ali ne ožema.	<ul style="list-style-type: none"> • Preverite, ali je odvodna cev do odtočnega sistema v celoti poravnana. Če je odvajanje ovirano, se dogovorite za servis. • Prepričajte se, da filter delcev ni zamašen. • Zaprite vrata in tapnite ▷ . • Če vrata niso zaprta, zaradi varnosti stroj ne bo vrtel bobna ali ožemal. • Preverite, ali je odvodna cev zmrznjena ali zamašena. • Preverite, ali je odvodna cev priključena v odtočni sistem in ta ni zamašen. • Če pralni stroj ne prejema zadostne energije, začasno ne bo odvajal vode ali izvajal ožemanja. Ko stroj ponovno prejme zadostno energijo, začne normalno delovati. • Preverite, ali je odvodna cev ustrezno nameščena glede na vrsto povezave. • Očistite filter delcev, saj je morda zamašen.
Vrata se ne odprejo.	<ul style="list-style-type: none"> • Tapnite ▷ za zaustavitev pralnega stroja. • Traja lahko nekaj časa, da se vrata odklenejo. • Vrat ne boste mogli odpreti še 3 minute po zaustavitvi ali izklopu pralnega stroja. • Preverite, ali je iz bobna odtekla vsa voda. • Če je v bobnu še vedno voda, se vrata morda ne bodo odprla. Odvedite vodo iz bobna in ročno odprite vrata. • Preverite, ali je lučka zaklepanja vrat izklopljena. Lučka zaklepanja vrat ugasne po končanem črpanju vode.
Preveč pene.	<ul style="list-style-type: none"> • Uporabljajte le ustrezne vrste pralnega sredstva. • Prekomerno penjenje preprečite z uporabo pralnega sredstva z visoko učinkovitostjo. • Pri nižji trdoti vode, manjši količini perila ali manj umazanem perilu dodajte manj pralnega sredstva. • Uporaba sredstva, ki nima visoke učinkovitosti, ni priporočljiva.
Ni mogoče dodati več pralnega sredstva.	<ul style="list-style-type: none"> • Poskrbite, da preostala količina pralnega sredstva oz. mehčalca ne bo presegala meje.



Težava	Dejanje
Stroj se zaustavi.	<ul style="list-style-type: none"> • Napajalni kabel priključite v delujočo električno vtičnico. • Preverite varovalko ali ponastavite prekinjalo. • Zaprite vrata in tapnite gumb  za zagon pralnega stroja. Če vrata niso zaprta, zaradi varnosti stroj ne bo vrtel bobna ali ožemal. • Preden bo v stroj začela dotekati voda, boste zaslišali niz klikajočih zvokov. Stroj tako preverja, ali so vrata zaklenjena, in izvede hitro črpanje vode. • Program pranja morda vključuje premor ali namakanje. Malce počakajte in pralni stroj bo morda spet začel delovati. • Preverite, ali je mrežasti filter cevi za dovod vode pri kateri od vodnih pip zamašen. Občasno očistite mrežasti filter. • Če pralni stroj ne prejema zadostne energije, začasno ne bo odvajal vode ali izvajal ožemanja. Ko stroj ponovno prejme zadostno energijo, začne normalno delovati.
Dovedena voda ima napačno temperaturo.	<ul style="list-style-type: none"> • Popolnoma odprite obe pipi. • Preverite, ali ste izbrali ustrezno temperaturo. • Preverite, ali sta cevi za vodo priključeni na ustrezni pipi. Sperite cevi za vodo. • Preverite, ali je grelec za vodo nastavljen tako, da pri pipi dovaja vročo vodo s temperaturo najmanj 49 °C. Prav tako preverite zmožljivost grelca in čas ponovnega segretja vode. • Odstranite cevi in očistite mrežasti filter. Mrežasti filter je morda zamašen. • Ko voda doteka v pralni stroj, se lahko temperatura vode spremeni, saj funkcija samodejnega nadzora temperature preverja temperaturo pritekajoče vode. To je običajen pojav. • Med dotekanjem vode v pralni stroj boste morda opazili, da skozi dozirno posodo teče le topla in/ali hladna voda, ko izberete visoko oz. nizko temperaturo. To je običajno pri delovanju funkcije samodejnega nadzora temperature, ko pralni stroj sam določa temperaturo vode.
Po koncu pranja je perilo mokro.	<ul style="list-style-type: none"> • Izberite hitrost vrtenja Visoka ali Zelo visoka. • Penjenje lahko zmanjšate z uporabo pralnega sredstva z visoko učinkovitostjo. • Količina perila je premajhna. Majhna količina perila (eno oblačilo ali dve) lahko povzroči neravnovesje in nepopolno ožemanje. • Preverite, ali je odvodna cev zvita ali zamašena.
Stroj pušča vodo.	<ul style="list-style-type: none"> • Preverite, ali so vrata pravilno zaprta. • Preverite, ali so vsi priključki cevi dobro priviti. • Preverite, ali je konec odvodne cevi pravilno in varno priključen v odtočni sistem. • Ne nalagajte preveč perila. • Prekomerno penjenje preprečite z uporabo pralnega sredstva z visoko učinkovitostjo. • Preglejte odvodno cev. <ul style="list-style-type: none"> - Prepričajte se, da se konec odvodne cevi ne dotika tal. - Preverite, ali je odvodna cev zamašena.

Težava	Dejanje
Nenavadne vonjave.	<ul style="list-style-type: none"> Ostanki mila, ki se naberejo v odprtinah stroja, lahko povzročajo neprijetne vonjave. Občasno zaženite program za čiščenje. Očistite tesnilo vrat (membrano). Po končanem pranju osušite notranjost pralnega stroja.
Ni vidnih mehurčkov (le pri modelih, ki omogočajo uporabo mehurčkov).	<ul style="list-style-type: none"> Če je v bobnu preveč perila, morda ne boste videli mehurčkov. Prekomerno umazano perilo morda ne bo tvorilo mehurčkov.
Ali lahko kadar koli odprem vrata AddWash?	<ul style="list-style-type: none"> Vrata AddWash lahko odprete samo, kadar se prikaže  indikator. Vrata se ne odprejo v naslednjih primerih: <ul style="list-style-type: none"> če deluje postopek prekuhavanja ali sušenja in je notranja temperatura zelo visoka; če iz varnostnih razlogov nastavite Child Lock (Varnostna blokada za otroke); kadar poteka program pranja ali sušenja, ki ne vključuje dodatnega perila.
Na zaslonu se pojavi sporočilo, ki opozarja, da je dozirnik odprt.	<ul style="list-style-type: none"> Preverite, ali je predalček za pralno sredstvo ustrezno zaprt. <ul style="list-style-type: none"> Predalček za pralno sredstvo odprite in ponovno zaprite. Prepričajte se, da je ustrezno zaprt.
Podaljšan čas pranja	<ul style="list-style-type: none"> Dejanski čas pranja se lahko razlikuje od ocenjenega časa, ki je sprva, po izbiri programa, prikazan na nadzorni plošči.

- Če težava vztraja, se obrnite na servisni center. Številka servisnega centra je navedena na nalepki na izdelku.
- Družba Samsung ne odgovarja za poškodbe izdelka, telesne poškodbe oziroma druge varnostne težave, ki so posledica popravila, ki ne upošteva navodil v teh smernicah za popravilo. Garancija tudi ne krije nobenih poškodb izdelka, ki so posledica poskusa popravila, ki ga opravi oseba, ki ni Samsungov pooblaščen servisier.

POZOR

Odmrzovanje pralnega stroja

Pralni stroj lahko zmrzne, če temperatura pade pod 0 °C.

- Izključite pralni stroj in odklopite napajalni kabel.
- Polijte pipo s toplo vodo, da sprostite cev za vodo.
- Cev za vodo odklopite in jo namočite v toplo vodo.
- V boben nalijte toplo vodo in jo pustite tam približno 10 minut.
- Cev za vodo ponovno priključite na pipo.

Specifikacije

Varovanje okolja

- Aparat je izdelan iz materialov, ki jih je mogoče reciklirati. Ko boste aparat zavrgli, upoštevajte lokalne predpise o odlaganju odpadkov. Odrežite napajalni kabel, da aparata ne bo mogoče priključiti na napajanje. Odstranite vrata, da se majhne živali in otroci ne zaprejo v aparat.
- Ne presežite količine pralnega sredstva, priporočene v navodilih proizvajalca pralnega sredstva.
- Sredstva za odstranjevanje madežev in belila uporabite samo pred pranjem in ko je to zares potrebno.
- Varčujte z vodo in elektriko tako, da perete samo pri polnem bobnu (natančna količina je odvisna od izbranega programa).

Poraba energije v stanju pripravljenosti

Poraba energije	Način izklopa	0,50 W
	Način stanja pripravljenosti omrežja	2,00 W
	Čas v načinu stanja pripravljenosti omrežja (Wi-Fi)	10 minut

Specifikacijski list

»*« Zvezdica pomeni ime modela različice, ki je lahko sestavljeno iz števk (0–9) ali črk (A–Z).

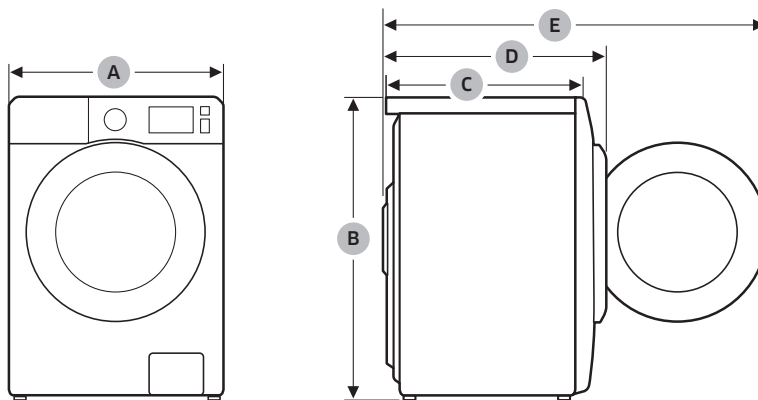

Vrsta		Pralni stroj z vrati spredaj	
Ime modela		WW9*T*****(*)	
Dimenzije	A (Širina)	600 mm	
	B (Višina)	850 mm	
	C (Globina)	550 mm	
	D	635 mm	
	E	1072 mm	
Vodni tlak		50–1000 kPa	
Neto teža		67,0 kg (WW**T*8****(*), WW**T*5****(*), WW**T*3****(*)) 65,0 kg (WW**T*0****(*))	
Največja teža perila		Pranje in ožemanje	9,0 kg
Poraba energije	Pranje in segrevanje	220–240 V izmeničnega toka/50 Hz	1900–2300 W
Obrati		1400 obr./min	

Vrsta		Pralni stroj z vrati spredaj	
Ime modela		WW8*T**4***(*)	WW8*T**2***(*)
Dimenzije	A (Širina)	600 mm	
	B (Višina)	850 mm	
	C (Globina)	550 mm	
	D	635 mm	
	E	1072 mm	
Vodni tlak		50–1000 kPa	
Neto teža		67,0 kg (WW**T*8***(*), WW**T*5***(*), WW**T*3***(*)) 65,0 kg (WW**T*0***(*))	
Največja teža perila		Pranje in ožemanje	8,0 kg
Poraba energije	Pranje in segrevanje	220–240 V izmeničnega toka/50 Hz	1900–2300 W
Obrati		1400 obr./min	1200 obr./min

Vrsta		Pralni stroj z vrati spredaj	
Ime modela		WW7*T**4***(*)	WW7*T**2***(*)
Dimenzije	A (Širina)	600 mm	
	B (Višina)	850 mm	
	C (Globina)	550 mm	
	D	635 mm	
	E	1072 mm	
Vodni tlak		50–1000 kPa	
Neto teža		67,0 kg (WW**T*8***(*), WW**T*5***(*), WW**T*3***(*)) 65,0 kg (WW**T*0***(*))	
Največja teža perila		Pranje in ožemanje	7,0 kg
Poraba energije	Pranje in segrevanje	220–240 V izmeničnega toka/50 Hz	1900–2300 W
Obrati		1400 obr./min	1200 obr./min

OPOMBA

- Zasnova in specifikacije se lahko spremenijo brez predhodnega obvestila zaradi izboljšave kakovosti.
- Tukaj navedene mere se lahko nekoliko razlikujejo od dejanskih meritev, odvisno od merilne metode.

SAMSUNG



DC68-04204H-04

Ovaj dokument je originalno proizveden i objavljen od strane proizvođača, brenda Samsung, i preuzet je sa njihove zvanične stranice. S obzirom na ovu činjenicu, Tehnoteka ističe da ne preuzima odgovornost za tačnost, celovitost ili pouzdanost informacija, podataka, mišljenja, saveta ili izjava sadržanih u ovom dokumentu.

Napominjemo da Tehnoteka nema ovlašćenje da izvrši bilo kakve izmene ili dopune na ovom dokumentu, stoga nismo odgovorni za eventualne greške, propuste ili netačnosti koje se mogu naći unutar njega. Tehnoteka ne odgovara za štetu nanесenu korisnicima pri upotrebi netačnih podataka. Ukoliko imate dodatna pitanja o proizvodu, ljubazno vas molimo da kontaktirate direktno proizvođača kako biste dobili sve detaljne informacije.

Za najnovije informacije o ceni, dostupnim akcijama i tehničkim karakteristikama proizvoda koji se pominje u ovom dokumentu, molimo posetite našu stranicu klikom na sledeći link:

<https://tehnoteka.rs/p/samsung-masina-za-pranje-vesa-ww80t552daws7-akcija-cena/>