

Informacije o proizvodu

PHILIPS pegla za vertikalno peglanje GC488/60

PHILIPS



Tehnoteka je online destinacija za upoređivanje cena i karakteristika bele tehnike, potrošačke elektronike i IT uređaja kod trgovinskih lanaca i internet prodavnica u Srbiji. Naša stranica vam omogućava da istražite najnovije informacije, detaljne karakteristike i konkurentne cene proizvoda.

Posetite nas i uživajte u ekskluzivnom iskustvu pametne kupovine klikom na link:

<https://tehnoteka.rs/p/philips-pegla-za-vertikalno-peglanje-gc48860-akcija-cena/>

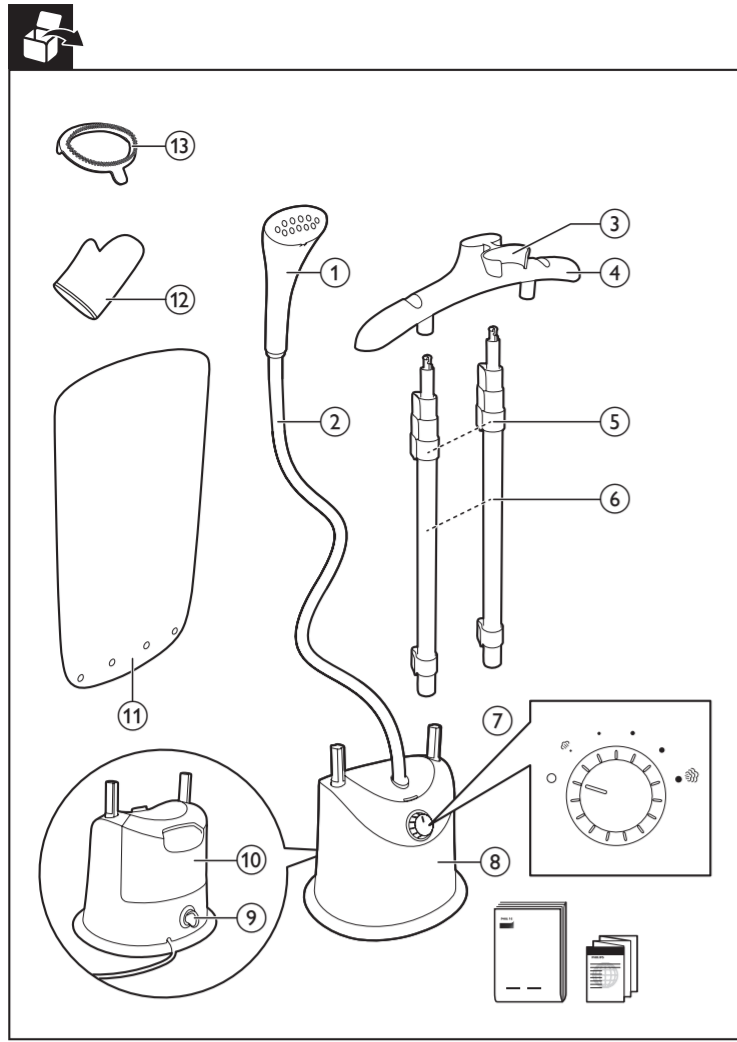

- ID
- 1 Kepala penyembur uap
 - 2 Selang pasokan uap
 - 3 Tempat kepala penyembur uap
 - 4 Gantungan
 - 5 Klip kunci tiang
 - 6 Tiang
 - 7 Tombol uap
 - 8 Bagian bawah
 - 9 Kenop de-calc
 - 10 Tangki air
 - 11 Lapik
 - 12 Sarung tangan
 - 13 Sikat

Mendaur ulang

- Jangan membuang alat bersama limbah rumah tangga biasa jika alat sudah tidak bisa dipakai lagi, tetapi serahkanlah ke titik pengumpulan resmi untuk didaur ulang. Dengan melakukan hal ini, Anda ikut membantu melestarikan lingkungan.
- Patuhi peraturan mengenai pengumpulan produk-produk elektrik dan elektronik di negara Anda. Pembuangan produk secara benar akan membantu mencegah dampak negatif terhadap lingkungan dan kesehatan manusia.

Garansi dan dukungan

Jika Anda membutuhkan informasi atau dukungan, harap kunjungi www.philips.com/support atau bacalah pamflet garansi internasional.

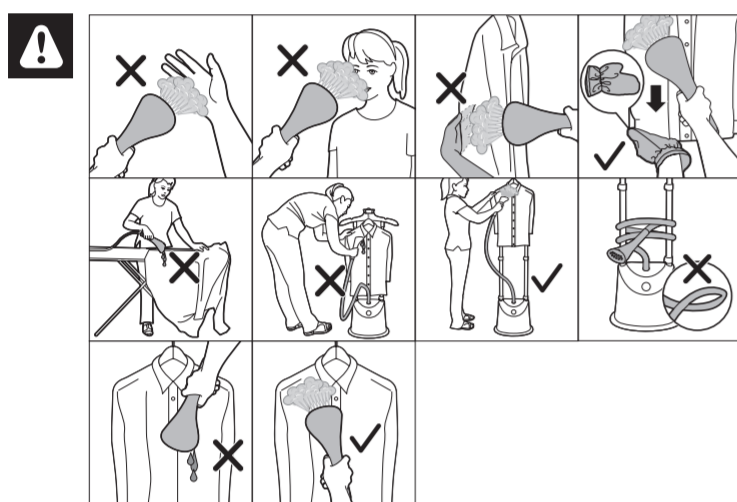
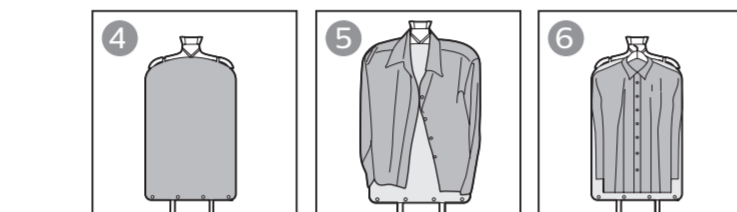
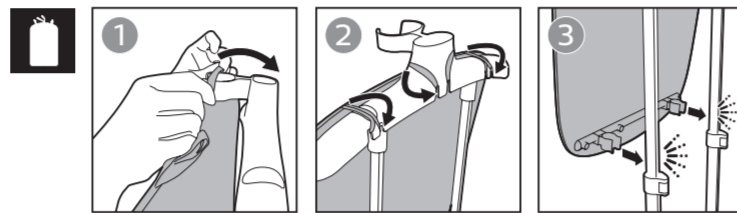
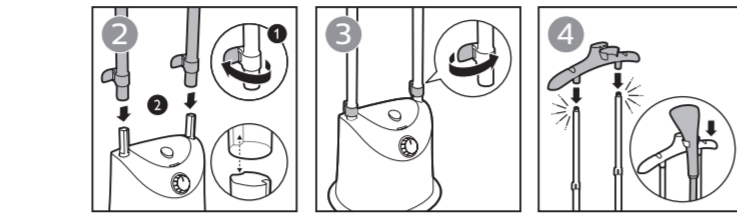
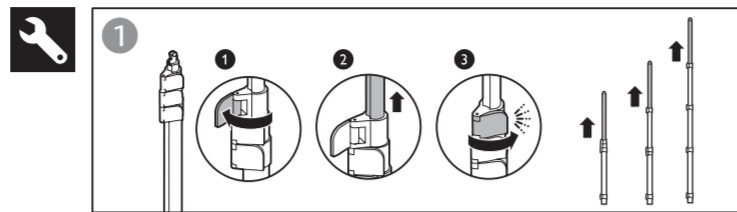

Indonesia

Pendahuluan

Selamat atas pembelian Anda dan selamat datang di Philips! Untuk memanfaatkan sepenuhnya dukungan yang ditawarkan Philips, daftarkan produk Anda di www.philips.com/welcome.

Penting

Baca informasi penting ini sebelum menggunakan alat dan simpanlah untuk referensi nanti.

Bahaya

- Jangan sekali-kali merendam alat di dalam air atau cairan apapun, jangan pula memblasnya di bawah keran.

Peringatan

- Periksalah apakah voltase pada alat sesuai dengan voltase listrik di rumah Anda, sebelum menghubungkan alat.
- Jangan menggunakan alat jika steker, kabel listrik atau alat itu sendiri menunjukkan kerusakan, atau jika alat pernah terjatuh atau bocor.
- Jangan menyambungkan alat langsung ke sumber arus listrik.
- Bawalah selalu alat ke pusat servis resmi Philips untuk diperiksa atau diperbaiki. Jangan berupaya memperbaiki sendiri alat, karena hal ini dapat membatalkan garansi.
- Jika kabel listrik rusak, maka harus diganti oleh Philips, pusat servis resmi Philips atau orang yang mempunyai keahlian sejenis agar terhindar dari bahaya.
- Jangan sekali-kali meninggalkan alat tanpa pengawasan saat masih tersambung ke arus listrik.
- Alat ini dapat digunakan oleh anak-anak usia 8 tahun ke atas dan mereka yang berketerbatasan fisik, berketerbatasan indera atau kecakapan mental, atau mereka yang kurang pengalaman dan pengetahuan, bila mereka diberi pengawasan atau petunjuk mengenai cara penggunaan alat yang aman dan mengerti bahayanya.
- Bila Anda sudah selesai menguapi, saat mengisi atau mengosongkan tangki air, saat membersihkan atau memblas alat dan juga saat Anda meninggalkan alat meskipun hanya sebentar, cabut steker listrik dari stopkontak dinding.
- Jauhkan alat dan kabelnya dari jangkauan anak berusia kurang dari 8 tahun jika sedang menyala atau didinginkan.
- Anak kecil harus diawasi untuk memastikan mereka tidak bermain dengan alat ini. Pembersihan dan perawatan tidak boleh dilakukan oleh anak-anak tanpa pengawasan.
- Alat hanya boleh dihubungkan ke stopkontak dinding yang telah dibumikan.
- Jangan buka kenop de-calc saat alat HIDUP. Ikuti rekomendasi panduan petunjuk tentang waktu pendinginan sebelum membuka.
- Jangan letakkan alat di atas permukaan dengan kepala penyembur uap menyentuh permukaan selagi alat masih panas atau terhubung ke listrik.
- Jangan biarkan kabel listrik bersentuhan dengan uap panas bila alat sedang digunakan.
- Tutup tangki air setelah diisi dan saat menggunakan alat.
- Hanya colokkan steker ke stopkontak listrik yang memiliki karakter teknis yang sama dengan steker.
- Jangan menggoyang-goyangkan penguap selama alat beroperasi.

Perhatian

- Cek kabel listriknya secara teratur kalau-kalau ada kerusakan.
- Waspadalah terhadap uap panas dan air panas yang keluar dari nozel penyembur uap saat menggunakannya. Uap dan air panas dapat menyebabkan luka bakar. Berhati-hatilah saat menggunakan alat karena terdapat emisi uap.
- Nozel pada kepala penyembur uap dapat menjadi sangat panas dan menyebabkan luka bakar jika tersentuh.
- Cabut steker alat selama mengisi dan membersihkan.
- Alat ini hanya untuk keperluan rumah tangga.
- Jangan menyeret atau menarik alat di lantai.
- Jangan meletakkan alat penyembur uap di atas meja atau kursi tetapi letakkan alas penyembur uap di lantai selama durasi pemakaian.
- Jika selang membentuk huruf U, uap akan mengembun di dalam selang. Hal ini menyebabkan uap yang tidak beraturan atau tetesan air keluar dari kepala penyembur uap.
- Uap bisa merusak atau menyebabkan perubahan warna pada lis dinding atau pintu tertentu.
- Jangan gunakan alat bila tangki air sedang kosong.
- Jangan buka kenop de-calc saat alat HIDUP. Ikuti rekomendasi panduan petunjuk tentang waktu pendinginan sebelum membuka.

PERHATIAN: Air panas!

Medan elektromagnet (EMF)

Alat Philips ini mematuhi semua standar dan peraturan yang berlaku terkait paparan terhadap medan elektromagnet.

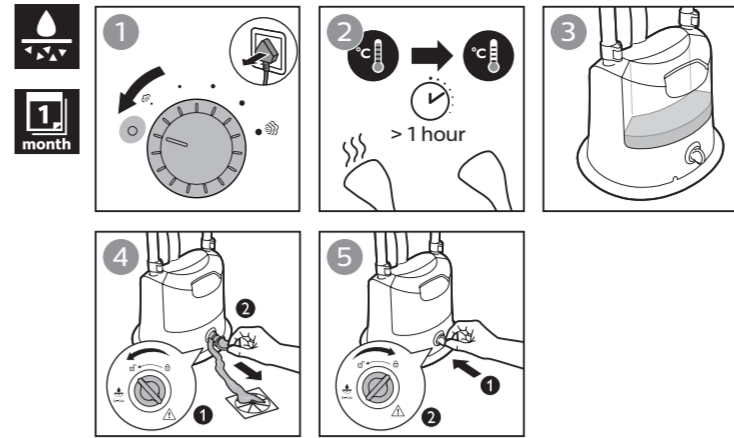

- ID Untuk menjaga kinerja uap yang optimal dan memperpanjang masa pakai alat, penting untuk menghilangkan kerak dan kotoran lain di dalam alat secara berkala. Oleh karena itu, disarankan untuk menjalankan proses de-calc setidaknya sekali sebulan. Sebelum memulai proses de-calc, pastikan ada air di dalam tangki air.

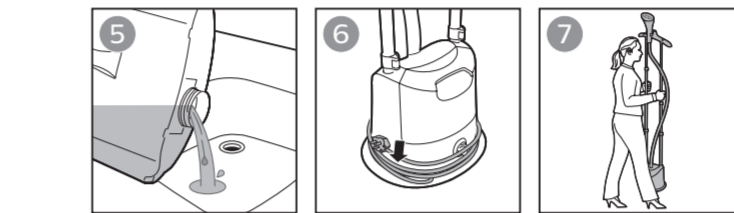
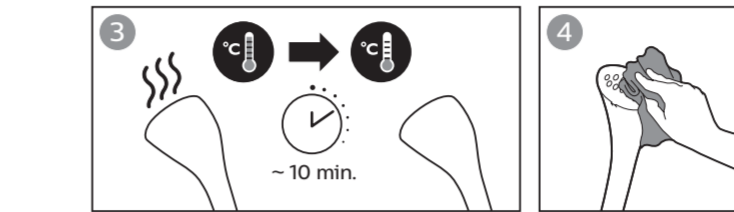
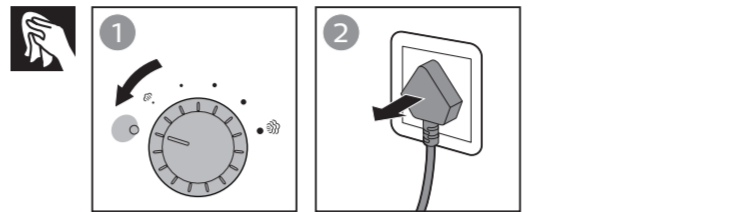

- ID **Catatan:** Bersihkan alat dan seka sisa kotoran yang keluar dari kepala penyembur uap dengan kain lembap dan bahan pembersih cair non-abrasif. Selalu kosongkan tangki air setelah penggunaan untuk mencegah penumpukan kerak dan menjaga kinerja uap yang baik. Kami sarankan agar alat disimpan dalam posisi berdiri tegak, dengan kepala penguap terpasang di bagian atas. Jangan menekuk selang.

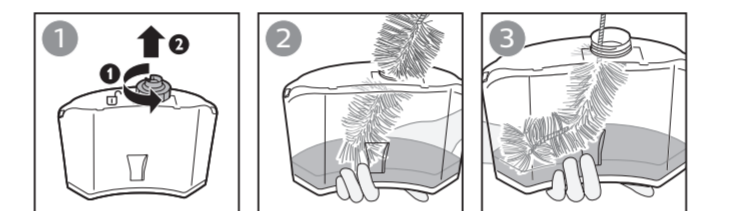

- ID **Catatan:** Gunakan sikat lembut yang bisa ditekan untuk membersihkan bagian dalam tangki air (sikat tidak disertakan). **Catatan:** Jangan tambahkan parfum, cuka, air mineral, kanji, zat pembersih kerak, cairan pelicin pakaian, bahan kimia pembersih kerak atau bahan kimia lain karena dapat menyebabkan air menyembur, noda cokelat, atau kerusakan pada alat.

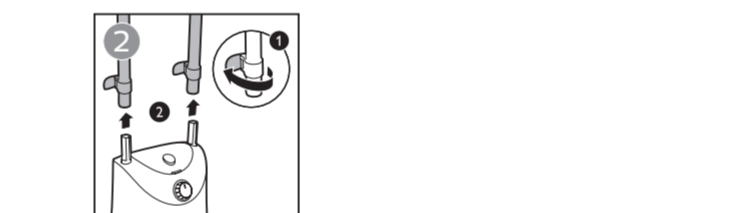
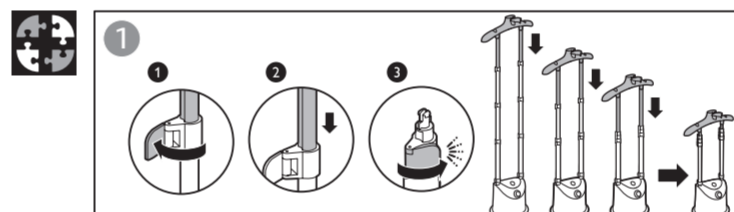

- ID Tersedia beberapa pengaturan uap untuk menghemat air dan energi. Anda dapat meningkatkan setelan uap kapan saja untuk mendapat daya uap yang lebih tinggi. Alat aman digunakan di semua kain pada pengaturan apa pun. **Catatan:** Selang suplai uap menjadi hangat saat penguapan. Hal ini normal.

Masalah	Kemungkinan penyebab	Solusi
Alat tidak mengeluarkan uap atau uap tidak beraturan.	Penyembur uap tidak cukup panas.	Biarkan alat memanaskan selama kurang lebih 45 detik.
	Uap mengembun dalam selang.	Angkat kepala penyembur uap untuk meluruskan selang secara vertikal. Ini memungkinkan kondensasi mengalir kembali.
	Tingkat air di dalam tangki rendah atau tangki tidak terpasang dengan benar.	Isi ulang tangki air dan pasang dengan benar.
	Terlalu banyak kerak terbentuk di dalam alat.	Lakukan proses de-calc. Lihat bagian 13.
Titik air menetes dari kepala penyembur uap atau alat mengeluarkan bunyi menguak.	Anda meletakkan kepala penyembur uap dan/atau selang pasokan uap pada posisi horizontal dalam waktu lama.	Angkat kepala penyembur uap untuk meluruskan selang secara vertikal. Ini memungkinkan kondensasi mengalir kembali.
	Bila selang membentuk huruf U, kondensasi di dalam selang tidak dapat mengalir kembali ke dalam tangki air.	Angkat kepala penyembur uap untuk meluruskan selang secara vertikal. Ini memungkinkan kondensasi mengalir kembali.
Terlalu banyak air menetes keluar dari kepala penyembur uap saat alat sedang memanaskan.	Air di dalam alat kotor atau terlalu lama berada di dalam alat.	Lakukan proses de-calc. Lihat bagian 13.
Air keluar dari alas penyembur uap.	Anda belum menutup tutup tangki air atau kenop de-calc dengan kencang. Tangki air tidak dipasang dengan benar.	Tutup tangki air atau kenop de-calc dengan kencang. Masukkan tangki dengan benar.

Setrika Uap Vertikal

Model: GC488

Tegangan: 220-240V, 50-60Hz, 1500-1800W

Negara Pembuat: Cina

Diimpor oleh: PT Philips Indonesia Commercial
Gedung Cibis Nine Lantai 10
Jl. T.B. Simatupang No. 2
RT. 001 RW. 005, Kel. Cilandak Timur,
Kec. Pasar Minggu
Jakarta Selatan 12560, Indonesia

Reg No: I.38.PIC2.02811.1119

PHILIPS

GC488



EN User manual

ID Buku Petunjuk Pengguna



©2020 Koninklijke Philips N.V.
All rights reserved.
4239 001 18562



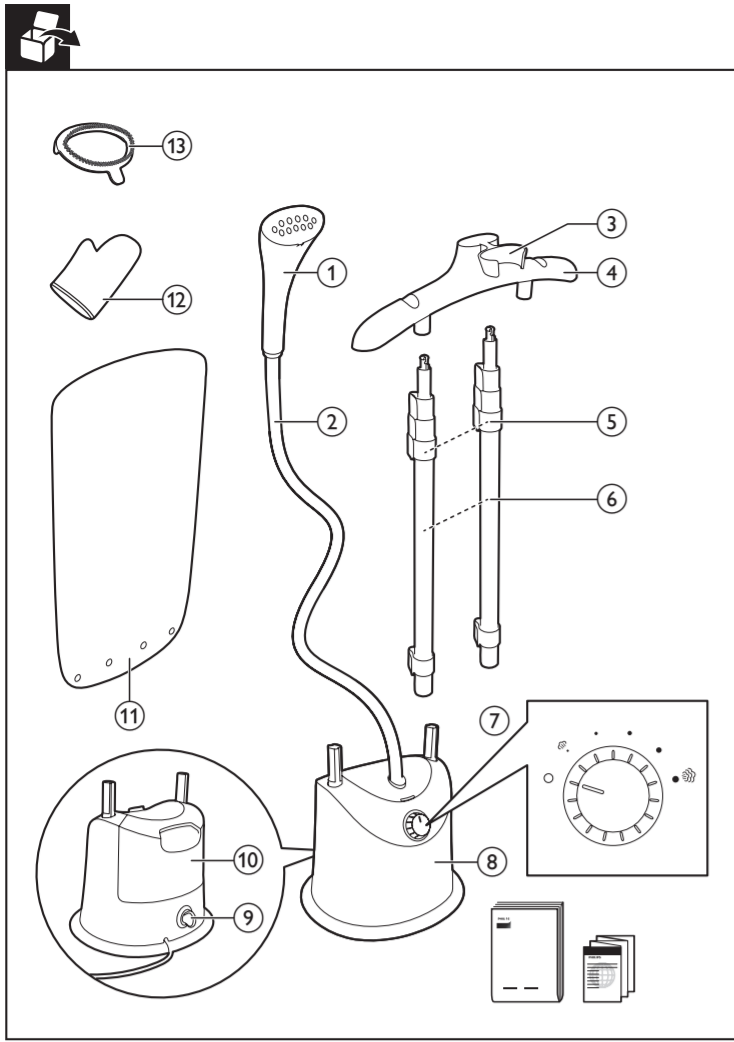

- EN
- ① Steamer head
 - ② Steam supply hose
 - ③ Steamer head holder
 - ④ Hanger
 - ⑤ Pole lock clip
 - ⑥ Pole
 - ⑦ Steam dial
 - ⑧ Base
 - ⑨ De-calc knob
 - ⑩ Water tank
 - ⑪ Mat
 - ⑫ Glove
 - ⑬ Brush

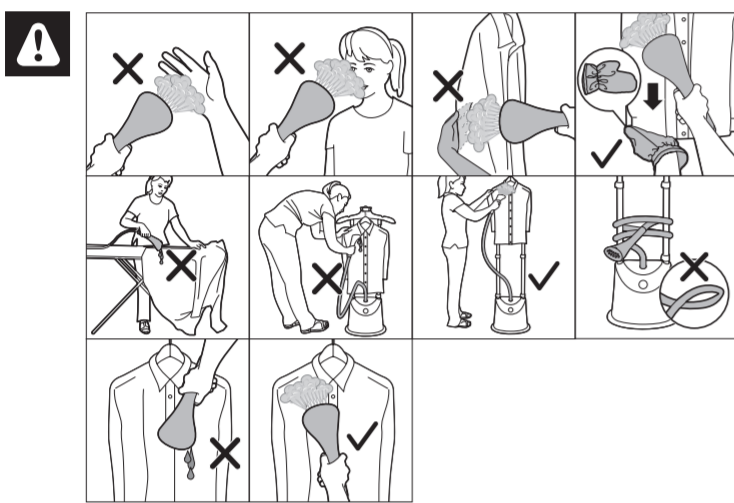

English

Introduction

Congratulations on your purchase and welcome to Philips! To fully benefit from the support that Philips offers, register your product at www.philips.com/welcome.

Important

Read this important information before you use the appliance and save it for future reference.

Danger

- Never immerse the appliance in water or any other liquid, nor rinse it under the tap.

Warning

- Check if the voltage indicated on the appliance corresponds to the local mains voltage before you connect the appliance.
- Do not use the appliance if the plug, mains cord or the appliance itself shows visible damage, or if the appliance has been dropped or leaks.
- Do not connect the appliance to a direct current supply.
- Always return the appliance to a service centre authorised by Philips for examination or repair. Do not attempt to repair the appliance yourself, otherwise the guarantee becomes invalid.
- If the mains cord is damaged you must have it replaced by Philips, a service centre authorized by Philips or similarly qualified persons in order to avoid a hazard.
- Never leave the appliance unattended when it is connected to the mains.
- This appliance can be used by children aged from 8 years and above and persons with reduced physical, sensory or mental capabilities or lack of experience and knowledge if they have been given supervision or instruction concerning use of the appliance in a safe way and understand the hazards involved.
- When you have finished steaming, when you fill or empty the water tank, when you perform cleaning and rinsing and when you leave the appliance even for a short while, remove the mains plug from the wall socket.
- Keep the appliance and its cord out of children less than 8 years of age when it is energized or cooling down.
- Children should be supervised to ensure that they do not play with the appliance. Cleaning and user maintenance shall not be made by children without supervision.
- Only connect the appliance to an earthed wall socket.
- Do not open the de-calc knob when the appliance is ON. Follow instruction manual recommendation on the cooling time before opening.
- Do not place the appliance on a surface with the steamer head touching the surface while the appliance is hot or connected to the mains.
- Do not let the mains cord come into contact with hot steam when the appliance is in operation.
- Keep the water tank closed after filling it and while using the appliance.
- The plug must be plugged to a power outlet of the same technical characteristics of the plug only.
- Do not shake the steamer head while the appliance is in operation.

Caution

- Check the mains cord regularly for possible damage.
- Beware of hot steam and hot water that comes out from steamer nozzle during use. Steam and hot water can cause burns. Care should be taken when using the appliance due to the emission of steam.
- The nozzle of steamer head can become extremely hot and may cause burns if touched.
- Unplug the appliance during filling and cleaning.
- This appliance is intended for household use only.
- Never drag or pull the appliance across the floor.
- Do not place the steamer base on top of table or chair but rather keep the steamer base on the floor during usage duration.
- If the hose forms a U shape, steam condenses in the hose. This causes irregular steam or water droplets to come out of the steamer head.
- Steam may damage or cause discolouration of certain wall or door finishes.
- Do not use the appliance when the water tank is empty.
- Do not open the de-calc knob when the appliance is ON. Follow instruction manual recommendation on the cooling time before opening.

CAUTION: Hot water !

Electromagnetic fields (EMF)

This Philips appliance complies with all applicable standards and regulations regarding exposure to electromagnetic fields.

Recycling

- Do not throw away the product with the normal household waste at the end of its life, but hand it in at an official collection point for recycling. By doing this, you help to preserve the environment.
- Follow your country's rules for the separate collection of electrical and electronic products. Correct disposal helps prevent negative consequences for the environment and human health.

Guarantee and support

If you need information or support, please visit www.philips.com/support or read the separate worldwide guarantee leaflet.

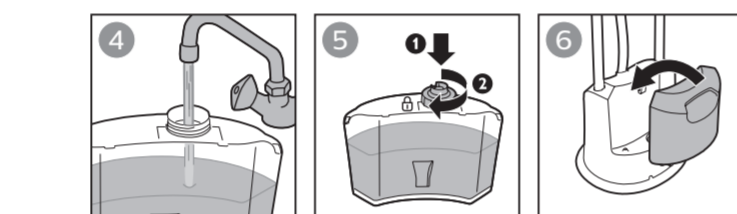
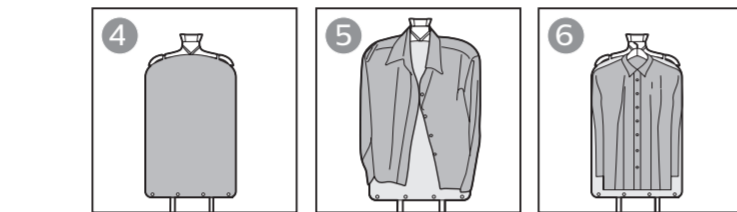
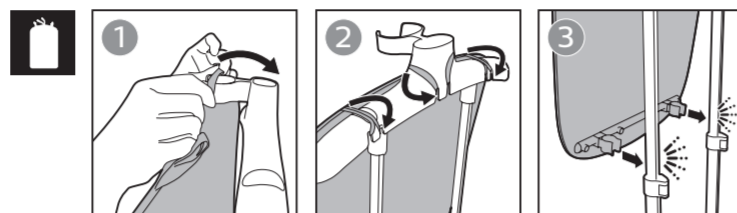
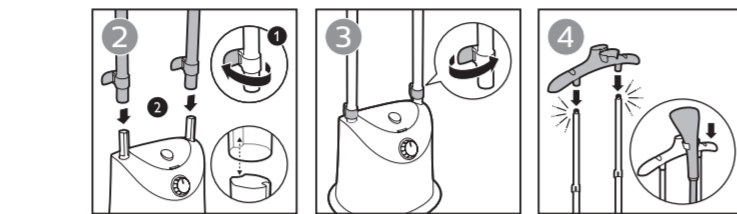
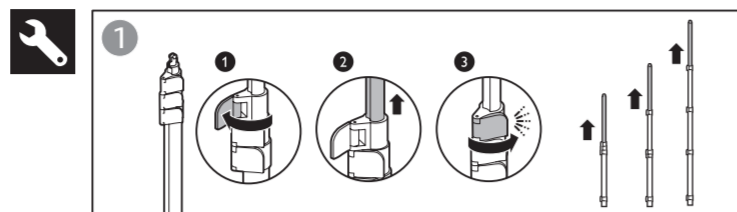

EN Your appliance has been designed to be used with tap water. In case you live in an area with hard water, fast scale build-up may occur. Therefore, it is recommended to use water without minerals such as distilled or purified water to prolong the lifetime of your appliance.

Note: Do not add perfume, vinegar, mineral water, starch, descaling agents, ironing aids, chemically descaled water or other chemicals as they may cause water spitting, brown staining, or damage to your appliance.

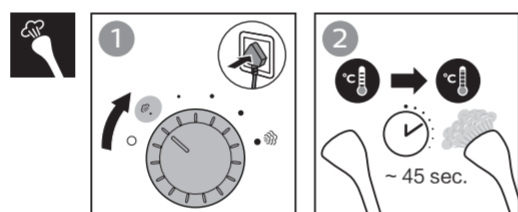

EN Multi steam settings are provided to save water and energy. You can increase the steam setting for more steam power at any point of time. The appliance is safe to use on all fabrics at any setting.

Note: The steam supply hose becomes warm during steaming. This is normal.

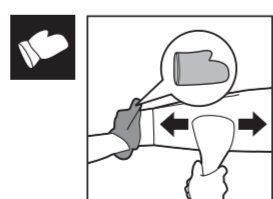
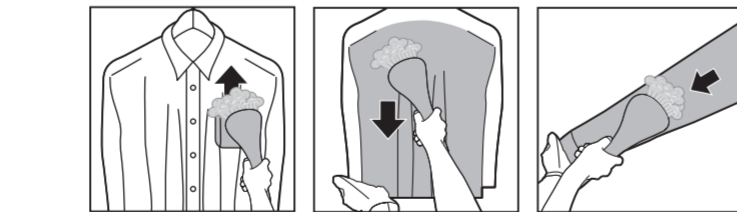
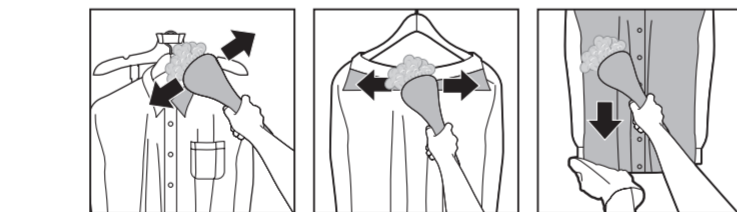
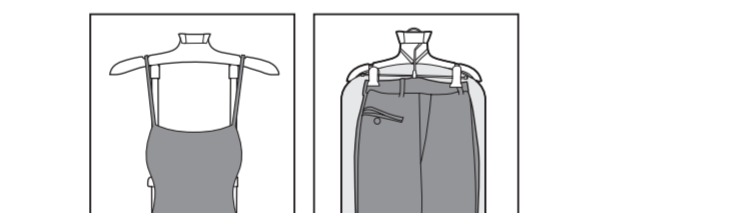
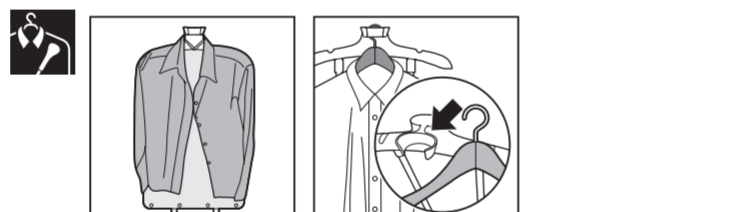

EN Put the glove on the hand you are using to hold a garment. The glove protects your hand against the steam from the steamer head.

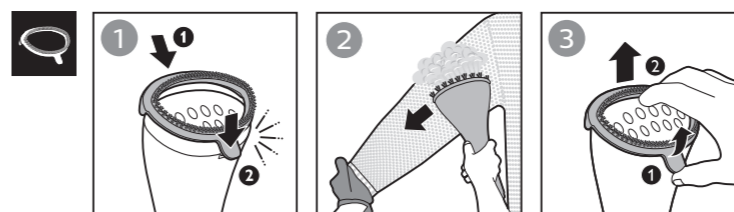

EN **Caution:** Do not attach or detach the brush while the steam is on or the steamer head is hot.

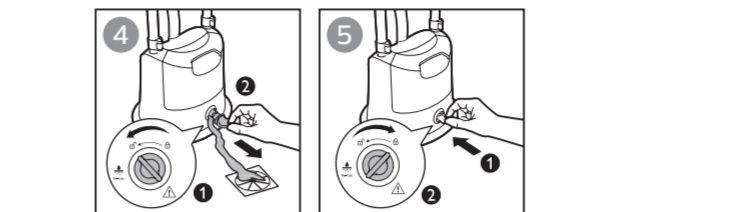
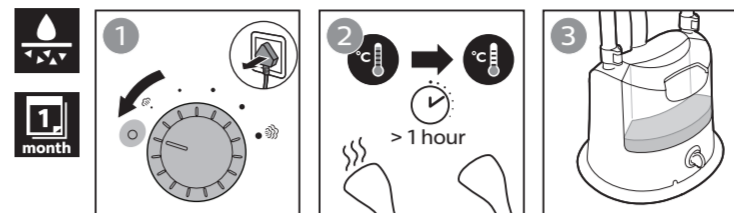

EN To maintain optimal steam performance and prolong the lifetime of the appliance, it is important to remove scales and impurities inside the appliance regularly. Therefore, it is recommended to perform the de-calc process at least once a month.

Before you start de-calc process, make sure there is some water in the water tank.

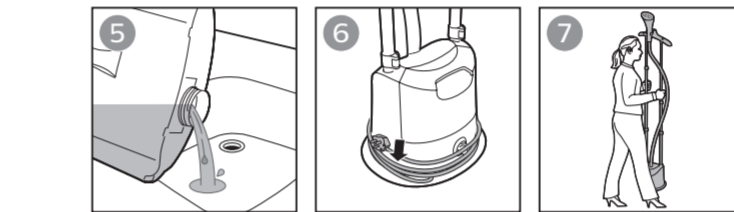
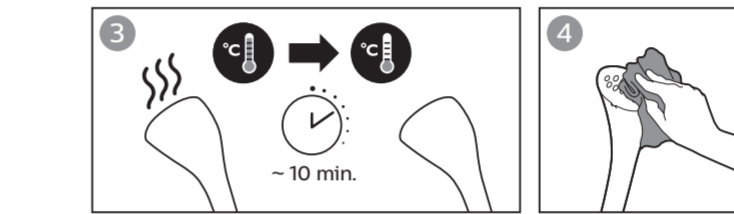
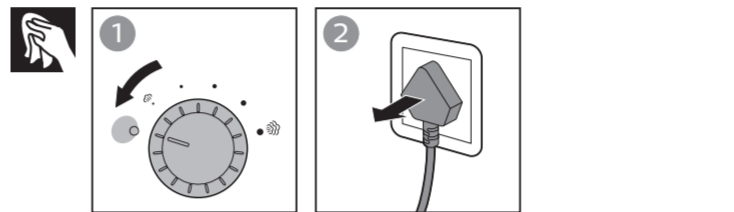

EN **Note:** Clean the appliance and wipe any deposits off the steamer head with a damp cloth and non-abrasive liquid cleaning agent. Always empty the water tank after usage, to prevent calc build-up and maintain good steam performance.

We will recommend you to store the set in an up-right position, with steamer head docking at the top. Do avoid any bending of hose.

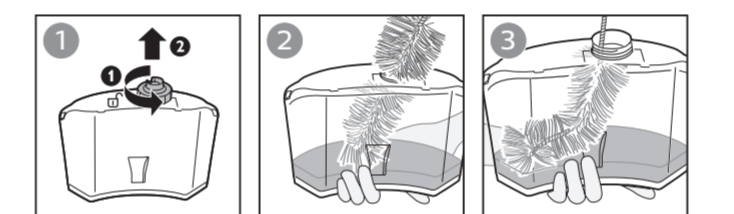

EN **Note:** Use a soft bristle bendable brush to clean the inner of the water tank (brush is not included). **Note:** Do not add perfume, vinegar, mineral water, starch, descaling agents, ironing aids, chemically descaled water or other chemicals as they may cause water spitting, brown staining, or damage to your appliance.

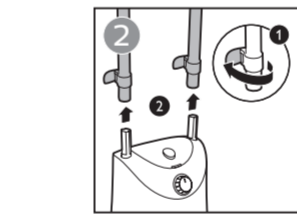
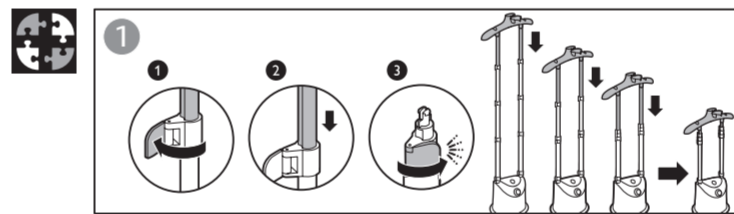

? EN

Problem	Possible cause	Solution
The appliance produces no steam or irregular steam.	The steamer has not heated up sufficiently.	Let the appliance heat up for approximately 45 seconds.
	Steam has condensed in the hose.	Lift the steamer head to straighten the hose vertically. This allows any condensation to flow back.
	Low water level in the tank or the tank is not inserted properly.	Refill the water tank and insert it properly.
	Too much scale has built up in the appliance.	Perform de-calc process. Refer to 4.1 section.
Water droplets drip from the steamer head or the appliance produces a croaking sound.	You have left the steamer head and/or the steam supply hose in horizontal position for a long time.	Lift the steamer head to straighten the hose vertically. This allows any condensation to flow back.
	When the hose forms a U-shape, condensation in the hose cannot flow back into the water tank.	Lift the steamer head to straighten the hose vertically. This allows any condensation to flow back.
An excessive amount of water drips out of the steamer head when the appliance is heating up.	The water in the appliance is dirty or has been left inside the appliance for a long time.	Perform de-calc process. Refer to 4.1 section.
Water leaks out from the steamer base.	You have not closed the water tank cap or de-calc knob securely.	Close the water tank cap or de-calc knob securely.
	The water tank is not inserted properly.	Insert the tank properly.

Ovaj dokument je originalno proizveden i objavljen od strane proizvođača, brenda Philips, i preuzet je sa njihove zvanične stranice. S obzirom na ovu činjenicu, Tehnoteka ističe da ne preuzima odgovornost za tačnost, celovitost ili pouzdanost informacija, podataka, mišljenja, saveta ili izjava sadržanih u ovom dokumentu.

Napominjemo da Tehnoteka nema ovlašćenje da izvrši bilo kakve izmene ili dopune na ovom dokumentu, stoga nismo odgovorni za eventualne greške, propuste ili netačnosti koje se mogu naći unutar njega. Tehnoteka ne odgovara za štetu nanесenu korisnicima pri upotrebi netačnih podataka. Ukoliko imate dodatna pitanja o proizvodu, ljubazno vas molimo da kontaktirate direktno proizvođača kako biste dobili sve detaljne informacije.

Za najnovije informacije o ceni, dostupnim akcijama i tehničkim karakteristikama proizvoda koji se pominje u ovom dokumentu, molimo posetite našu stranicu klikom na sledeći link:

<https://tehnoteka.rs/p/philips-pegla-za-vertikalno-peglanje-gc48860-akcija-cena/>