

## Uputstvo za upotrebu

VIVAX ugradna ploča BH-022VC

# VIVAX

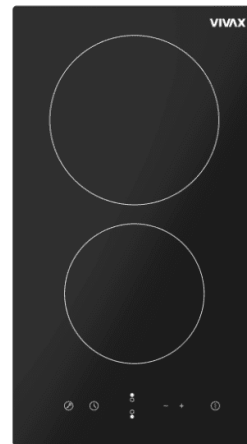

Tehnoteka je online destinacija za upoređivanje cena i karakteristika bele tehnike, potrošačke elektronike i IT uređaja kod trgovinskih lanaca i internet prodavnica u Srbiji. Naša stranica vam omogućava da istražite najnovije informacije, detaljne karakteristike i konkurentne cene proizvoda.

Posetite nas i uživajte u ekskluzivnom iskustvu pametne kupovine klikom na link:

<https://tehnoteka.rs/p/vivax-ugradna-ploca-bh-022vc-akcija-cena/>

# VIVAX

Made for you

**BH-022VC**

## **HR**

Upute za uporabu

Jamstveni list / Servisna mjesta

## **BIH**

Korisničko uputstvo

Garantni list / Servisna mjesta

## **SR**

Korisničko uputstvo

Informacije potrošačima / Servisna mesta

## **CG**

Korisničko uputstvo

Izjava o saobraznosti / Servisna mjesta

## **MAK**

Упатства за употреба

Гарантен лист / Сервисни места

## **AL**

Udhëzime për shfrytëzim

Fletë garancie / Serviset e autorizuara

## **SLO**

Navodila za uporabo

Garancijski list / Servisna mesta

## **EN**

Instruction manual



# Keramička ugradbena ploča BH-022VC

Dimenzije: 288 x 520 x 55 mm

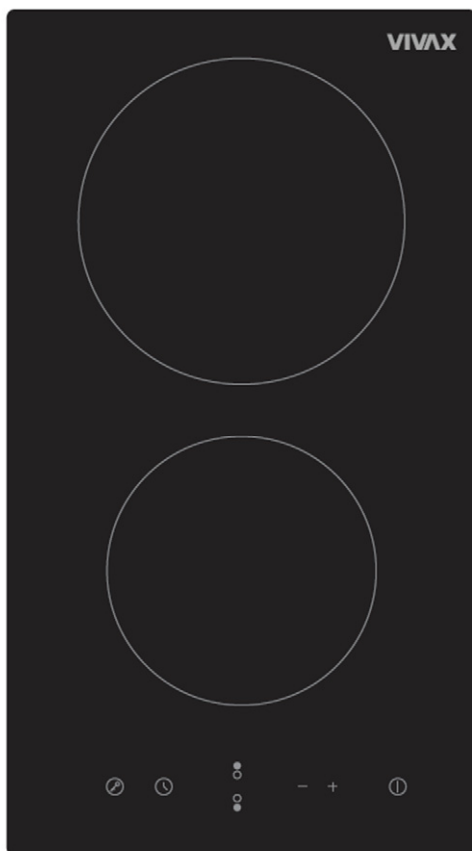

Poštovani,

Pakiranje i ambalaža proizvoda (plastične vrećice, stiropor itd) ne smiju ostati unutar doseg a djece, zato što su potencijalno opasni. Molimo odložite i pohranite pakiranje i ambalažu sukladno lokalnim propisima.

Preporuka je da pročitate ove upute pažljivo i u cijelosti prije početka korištenja uređaja, kako bi u potpunosti razumjeli kako koristiti uređaj. Molimo vas da se pridržavate svih danih uputa i upozorenja.

Pohranite ove upute na sigurno i znano mjesto za slučaj buduće potrebe. Ukoliko uređaj prodajete ili poklanjate trećoj osobi molimo prosljedite joj i ovaj priručnik kako bi se novi vlasnik upoznao sa funkcijama uređaja i upozorenjima važnim sa sigurnu i neometanu uporabu uređaja.

Ova uputa pripremljena je za više modela. Neke od značajki navedenih u uputi možda neće biti dostupne na vašem uređaju.

**Upozorenje: Uređaj je namijenjen samo za kućnu uporabu. Nije namijenjen korištenju u komercijalne ili profesionalne svrhe.**

**OVAJ UREĐAJ MORA BITI INSTALIRAN U SKLADU S VAŽEĆIM PROPISIMA! ISKLJUČIVO GA KORISTITE U DOBRO PROZRAČENIM PROSTORIMA. PAŽLJIVO PROČITAJTE UPUTE PRIJE MONTAŽE ILI KORIŠTENJA OVOG UREĐAJA.**

## **UPOZORENJE:**

### **ODRŽAVANJE STAKLOKERAMIČKE PLOČE**

Proliveni šećer, umak, voćni sok, itd. treba čim prije obrisati mekom krpom namočenom u toploj vodi sa deterdžentom ili u specijalnom sredstvu za održavanje staklokeramičkih ploča.

Nemojte dopustiti da se šećer, umaci ili sokovi zapeku na ploči. To može **NEPOVRATNO** oštetiti staklokeramičku ploču, čak uzrokovati otapanje staklene površine ili znatno otežati kasnije čišćenje! Takva oštećenja nisu pokrivena jamstvom!



## SIGURNOSNA UPOZORENJA

- **UPOZORENJE:** Uređaj mora biti uzemljen!
- Molimo vas da provjerite snagu i napajanje vašeg električnog priključka i odgovara li podacima navedenim na naljepnici, koja se nalazi sa stražnje strane uređaja. Ako imate bilo kakve sumnje ili pitanja, kontaktirajte ovlaštenu servis ili električara.
- Provjerite i osigurajte da je električno napajanje na utičnici ili priključku isključeno prije početka instalacije uređaja.
- Provjerite i osigurajte da je uređaj odspojen sa napajanja prije početka održavanja, čišćenja ili zamjene lampice, kako bi spriječili opasnost od električnog udara.
- Ukoliko primjetite da je kabel napajanja ili utikač oštećen, kako se nebi izložili opasnosti od električnog udara odmah prestanite koristiti uređaj i pozovite ovlaštenu servis ili električara kojji će stručno zamijeniti kabel napajanja.
- Držite električni kabel vašeg uređaja podalje od vrućih površina. Ne dopustite da dotiče uređaj. Držite kabel podalje od oštih predmeta i vrućih površina.
- Za vrijeme uporabe uređaja, u prostoriji se stvara vlaga i toplina. Prostor u kojem koristite štednjak mora biti stalno dobro provjetran.
- Dugotrajno intenzivno korištenje uređaja može zahtijevati dodatnu ventilaciju, primjerice češće provjetranje, ugradnju dodatnih otvora za ventilaciju ili ugradnju dodatnih mehaničkih uređaja (ventilatora).
- Ovaj uređaj služi samo za kuhanje, pečenje i pripremu hrane. Ne smije se koristiti u druge svrhe, na primjer u svrhu grijanja. Uređaj je namijenjen samo za kućnu uporabu. Nije namijenjen za komercijalnu ili profesionalnu uporabu.

- Prije početka korištenja uređaja, pazite da uređaj nije smješten u blizini zapaljivih materijala, kao što su zavjese, papir ili zapaljive stvari. Nemojte odlagati zapaljive stvari na ili u blizini uređaja.
- Ovaj uređaj mogu koristiti djeca dobi od 8 godina i starija i osobe sa smanjenim fizičkim, osjetilnim ili mentalnim sposobnostima ili nedostatkom iskustva i znanja, ako su pod nadzorom ili ako su dobile upute o korištenju uređaja na siguran način i ako su razumjela opasnosti kojoj mogu biti izložene za vrijeme uporabe.
- Djeca se ne smiju igrati s uređajem.
- Čišćenje i održavanje ne smiju obavljati djeca, osim ako nisu pod nadzorom.
- Koristite zaštitne rukavice kada koristite uređaj. Nemojte dodirivati vruće površine.
- Nemojte koristiti uređaj u potencijalno eksplozivnim prostorima i atmosferi.
- Ako je trenutni osigurač u vašoj električnoj instalaciji manji od 16A, kontaktirajte kvalificiranog električara za promjenu osigurača ili prilagodbu električne instalacije.
- Kada je uređaj u radu, neki dijelovi mogu postati vrući; Djecu držite podalje od uređaja u radu i neka budu stalno pod nadzorom.
- Nemojte prskati hladnu vodu po površini uređaja dok je još vruća. Nastanak pare može uzrokovati opekline, a iznenadna promjena temperature može uzrokovati oštećenja na površini uređaja.
- **UPOZORENJE:** Dostupni dijelovi mogu se zagrijati tijekom uporabe. Malu djecu držite podalje od uređaja.
- **UPOZORENJE:** Uređaj i njegovi dostupni dijelovi postaju vrući tijekom uporabe. Treba voditi računa da se ne dodiruju grijaći elementi. Djeca mlađa od 8 godina moraju se držati podalje od uređaja, osim ako nisu pod neprestanim nadzorom.



- Nemojte koristiti abrazivna sredstva ili oštre metalne nožice ili slično za čišćenje, jer na taj način možete nepovratno oštetiti površinu.
- Na grijače ploče ne bi trebalo stavljati nestabilne ili deformirane posude kako ne bi došlo do njihovog prevrtanja, koje može prouzročiti ozljede.
- Ako je trenutni osigurač u vašoj električnoj instalaciji manji od 32A, kontaktirajte kvalificiranog električara za promjenu osigurača ili prilagodbu električne instalacije (samo za modele s 4 grijače ploče).
- Ovaj uređaj je proizveden u skladu sa svim sigurnosnim standardima. Nepravilna uporaba i neprodržavanje sigurnosnih uputa mogu izazvati oštećenja, štete ili ozljede.
- Električno napajanje uređaja mora biti izvedeno preko odgovarajućeg 2-polnog izolirajućeg prekidača, koji ima polove odvajanja od minimalno 3mm. Priključak napajanja mora biti lako dostupan.
- Djecu uvijek držite pod nadzorom kako bi se osiguralo da se ne igraju s uređajem. Nemojte nikad dopustiti da se igraju s uređajem.
- Uređaj je namijenjen za uporabu u zatvorenim prostorima, kao što su kuhinja, kuhinja/blagovaonica ili dnevna soba. Nemojte smještati uređaj u vlažne prostore, prostore s kadom ili tušem.
- **OPREZ:** Stakleni ili metalni poklopci (ako postoje uz uređaj) mogu se razbiti ili nepovratno oštetiti kad se jako zagriju. Isključite sve izvore topline i ostavite da se uređaj potpuno ohladi prije zatvaranja poklopca. Svaka prolivena hrana treba se ukloniti s površine uređaja ili poklopca prije otvaranja ili zatvaranja poklopca.
- Nemojte stavljati ili odlagati zapaljive ili eksplozivne tekućine u blizini uređaja. Uslijed zagrijavanja uređaja, može doći do deformacije bilo kojeg materijala i opasnosti od požara ili eksplozije, čak i ako vaša ploča nije u uporabi.



- Kruh se može zapaliti ako je vrijeme prženja ili pečenja predugo. Za vrijeme rada uređaja potreban je stalni nadzor.
- **OPREZ:** Proces pečenja ili kuhanja treba stalno nadzirati. Kratko kuhanje nadzirite stalno!
- Za čišćenje i održavanje, odspojite uređaj sa napajanja.
- **UPOZORENJE:** Prije čišćenja, održavanja, servisiranja ili pristupa električnim terminalima, obavezno odspojite ili isključite električno napajanje.
- **UPOZORENJE:** Kuhanje ili pečenje s masnoćom ili uljem može biti opasno i može dovesti do požara. Nikada nemojte hranu koja se prži ili peče ostavljati bez nadzora. Kratko pečenje ili kuhanje nadzirite neprestano.  
**NIKADA** ne pokušavajte ugasiti vatru vodom. Prvo odspojite uređaj s napajanja i zatim pokrijte plamen, npr. s poklopcem, vatrogasnim pokrivačem ili vlažnom kuhinjskom krpom.
- **UPOZORENJE:** Opasnost od požara: nemojte čuvati ili ostavljati bilo kakve predmete na površinama za kuhanje.
- **UPOZORENJE:** Ako je površina uređaja oštećena ili napuknuta, odspojite uređaj s napajanja kako biste izbjegli mogućnost strujnog udara. Tada kontaktirajte ovlašteni servis.
- Ovaj uređaj nije namijenjen da se njime rukuje pomoću vanjskog tajmera ili odvojenog sustava daljinskog upravljanja.
- **UPOZORENJE:** Ovaj aparat nije namijenjen upotrebi osoba (uključujući djecu) sa smanjenim fizičkim, osjetilnim ili mentalnim sposobnostima ili nedostatkom iskustva i znanja, osim ako im je osoba koja je odgovorna za njihovu sigurnost dala nadzor ili uputu o sigurnoj uporabi uređaja.
- Djecu treba nadzirati kako bi se osiguralo da se ne igraju s uređajem.
- Nikada ne postavljajte praznu posudu na plamenik ili el. ploču koja radi.



- Nemojte stavljati na grijače površine metalne predmete kao što su noževi, vilice, žlice ili poklopce. Uslijed zagrijavanja oni mogu postati jako vrući.
- Staklokeramička ploča može se oštetiti ili razbiti ako na nju padnu teški predmeti. Ako se to dogodi, nemojte upotrebljavati uređaj. Odmah ga odspojite s napajanja i kontaktirajte ovlašteni servis.
- U slučaju potrebe ne pokušavajte sami popravljati uređaj već to prepustite ovlaštenom servisu. Kontaktirajte ovlašteni servis i inzistirajte na uporabi originalnih zamjenskih dijelova.

## SMJEŠTAJ UREĐAJA

Prije nego počnete koristiti uređaj, pažljivo pročitajte poglavlje „**SIGURNOSNA UPOZORENJA**”!

**Prije uporabe ploče za kuhanje, uklonite sve zapaljive trake, stiropor ili bilo koji drugi ambalažni materijal.**

**Uređaj se ne smije postavljati blizu vrata ili stranica kuhinjskih ormarića.**

**Ovaj uređaj smije se koristiti tek nakon što ga instalirate u kuhinjski ormarić ili ugradbenu ploču.**

**Osigurajte lako odspajanje uređaja sa električnog napajanja, dostupnim utikačem ili osiguračem u fiksnom ožičenju.**

## GLAVNI DIJELOVI

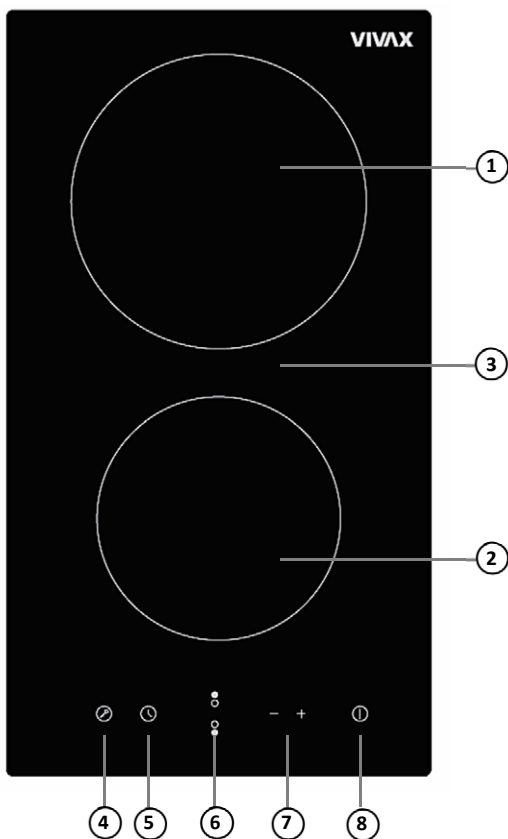

1. 1800 W Zona
2. 1200 W Zona
3. Staklena ploča
4. Tipka zaključavanja
5. Tipka Tajmera
6. Odabir ugađanja zone
7. Tipka za uključenje / ugađanje jačine i Tajmera
8. Tipka za Uključenje/Isključenje

## UPORABA PLOČE ZA KUHANJE

### DODIRNE KONTROLE

- Kontrole reagiraju na dodir, te ih nije potrebno jako pritiskati.
- Za kontrolu koristite dio jagodice prsta, a ne njegov vrh.
- Svaki put kad se dodir registriira čuti ćete zvučni signal.
- Pazite da su komande uvijek čiste, suhe i da na njima nema predmeta (npr. Posuda ili krpe). Čak i tanki film vode može otežati upravljanje komandama.

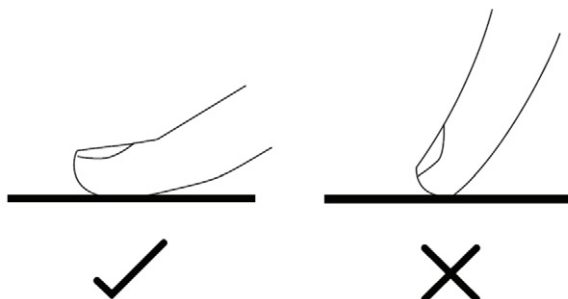

### ODABIR ISPRAVNOG POSUĐA

- Nemojte koristiti posuđe s nazubljenim, neravnim rubovima ili zakrivljenim dnom.



- Osigurajte da je dno posude glatko, da leži ravno uz staklo i da je iste veličine kao i zona za kuhanje. Posudu uvijek postavite u sredinu zone za kuhanje.

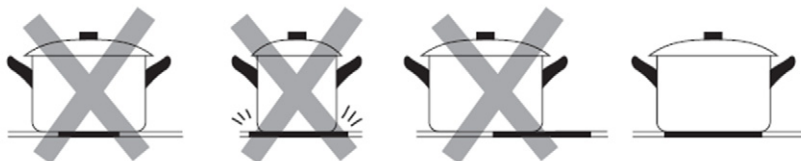



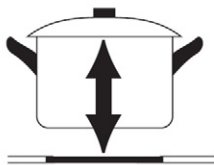
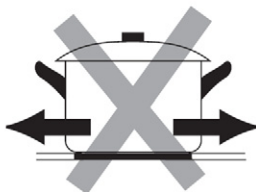

- Preporuka je da posude prilikom premještanja podignete vertikalno, nemojte ih vući po staklenoj ploči jer to može dovesti do ogrebotina i oštećenja stakla ploče.



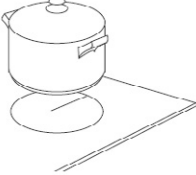

## POČETAK KUHANJA

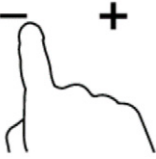
Nakon uključanja na napajanje, zvučni signal će se oglasiti jednom, svi indikatori će se uključiti na 1 sekundu, a zatim se isključiti, što znači da je keramička ploča ušla u stanje mirovanja.

<p>Dodirnite tipku ON/OFF , sve oznake će pokazati “ _ ”</p>	
<p>Postavite prikladnu posudu na zonu za kuhanje koju želite koristiti.</p> <ul style="list-style-type: none"> <li>Provjerite da su dno posude i površina ploče za kuhanje čisti i suhi.</li> </ul>	
<p>Dodirnite tipku za odabir zone i odaberite željenu zonu za kuhanje.</p>	
<p>Ugodite jačinu kuhanja (temperaturu Zone) pritiskom na “-“ ili “+“.</p> <ul style="list-style-type: none"> <li>Ako ne pritisnete ugađanje jačine kuhanja u roku od 1 minute, ploča za kuhanje automatski će se isključiti. Morat ćete ponovno započeti cijeli postupak od početka.</li> <li>Ugađanje topline možete izmijeniti u bilo kojem trenutku tijekom kuhanja.</li> <li>Držanjem bilo kojeg od ovih tipki vrijednost temperature će se mijenjati prema gore ili prema dolje.</li> </ul>	

## ZAVRŠETAK KUHANJA

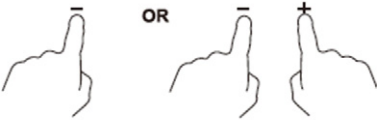
Nakon uključanja napajanja, zvučni signal će se oglasiti jednom, svi indikatori će se uključiti na 1 sekundu, a zatim se isključiti, što znači da je keramička ploča u stanju mirovanja (čekanja).

<p>Dodirnite kontrolu za odabir zone grijanja koju želite isključiti.</p>	
<p>Isključite Zonu za kuhanje pritiskom na tipku "-" i ugađanjem jačine kuhanja na " 0 " ili pritisnite "-" i "+" istovremeno.</p>	
<p>Isključite cijelu ploču pritiskom na tipku UKLJ./ISKLJ.</p>	



### UPOZORENJE

Oznaka " H " prikazuje koja je zona za kuhanje vruća na dodir. Oznaka će se isključiti kada se površina ohladi na sigurnu temperaturu. Zona koja se hladi, također se može koristiti za zagrijavanje posude kao funkcija uštede energije.



### Zaključavanje kontrola

Možete zaključati kontrole kako biste spriječili nenamjernu uporabu (na primjer da djeca slučajno uključe zone za kuhanje).

Kad su kontrole zaključane, sve kontrole osim **ON / OFF** kontrole su onemogućene.

#### Zaključavanje:

Dodirnite tipku za zaključavanje. LED zaslon će prikazati "Lo".

#### Otključavanje:

Ploča mora biti uključena. Dodirnite i držite kontrolu za zaključavanje **ON / OFF** nekoliko sekundi.



### UPOZORENJE

Kada je ploča za kuhanje zaključana, sve kontrole su isključene, osim **ON / OFF** tipke; Ako je potrebno, ploču uvijek možete isključiti da je odspojite s električnog napajanja, ali ploču uvijek prvo otključajte gornje opisanim postupkom.



## TIMER

Timer se može koristiti na dva načina:

1. Možete ga koristiti kao podsjetnik. U tom slučaju, Tajmer neće isključiti nijednu zonu za kuhanje kad istekne postavljeno vrijeme.
2. Tajmer možete postaviti tako da isključi jednu ili više zona za kuhanje nakon isteka postavljenog vremena.
  - Maksimalno vrijeme tajmera je 99 minuta

### Uporaba Tajmera kao podsjetnika



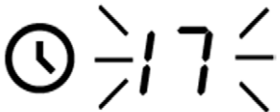
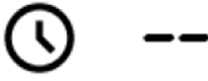

Nije odabrana niti jedna zona za kuhanje

<p>Ploča mora biti uključena.</p> <p><b>Napomena:</b> Možete koristiti podsjetnik čak i ako zone za kuhanje nisu uključene.</p> <p>Dodirnite kontrolu Tajmera, indikator tajmera će zatreptati; Postavite vrijeme podsjetnika dodirrom na tipke "-" ili "+". Indikator tajmera početi će treptati i na LED zaslonu će se prikazivati vrijeme tajmera.</p>	
<p>Istovremenim dodirrom "-" i "+", Tajmer će biti otkazan i LED zaslon će prikazati "--".</p>	
<p>Kad se postavi vrijeme podsjetnika, ono će se odmah početi odbrojavati. Na zaslonu će se prikazati preostalo vrijeme, a indikator odbrojavanja treptati će 5 sekundi.</p>	
<p>Kada je postavljeno vrijeme prošlo, aktivirati će se zvučni signal u trajanju od 30 sekundi, a indikator Tajmera prikazivati će "--".</p>	

### Savjeti:

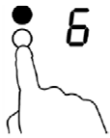
- a) Jednom dodirnite tipku "-" ili "+" za ugađanje tajmera za 1 minutu prema dolje ili gore.
- b) Dodirnite i držite tipku "-" ili "+" za ugađanje tajmera za 10 minuta prema dolje ili gore.
- c) Ako vrijeme ugađanja prelazi 99 minuta, Tajmer će se automatski vratiti na 0 minuta.

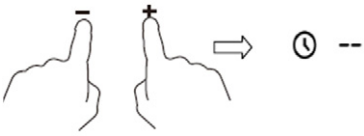
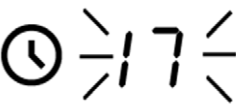
## Postavljanje Tajmera za Isključenje jedne ili više zona

Odaberite Zonu koju želite isključiti	
Pritisnite na oznaku Tajmera i LED zaslon će prikazati "10".	
Ugodite Tajmer pritiskom na tipke "-“ ili "+“.	
Istovremenim dodirnom "-“ i "+“, Tajmer će biti otkazan i LED zaslon će prikazati "- -“.	
Kad se postavi vrijeme podsjetnika, ono će se odmah početi odbrojavati. Na zaslonu će se prikazati preostalo vrijeme, a indikator odbrojavanja treptati će 5 sekundi.	
Kad istekne postavljeno vrijeme, odgovarajuća zona za kuhanje automatski će se isključiti.	

### Savjeti:

- Kao oznaka odabrane zone, svijetlit će crvena točka pored indikatora razine snage.
- Ako želite promijeniti vrijeme nakon postavljanja Tajmera, morate krenuti s ugađanjem od početka.
- Metoda postavljanja dviju zona je ista kao što je gore opisano.

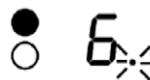

### Zaštita od pregrijavanja

Senzor temperature nadzire temperaturu unutar keramičke ploče. Ako je detektirana previsoka temperatura, keramička ploča automatski će zaustaviti rad.

## Upozorenje na zaostalu toplinu

Nakon rada ploče, iako ste ploču isključili, doći će do pojave zaostale topline na grijačim pločama. Oznaka "H" na LED zaslonu će vas upozoravati na opasnost od zaostale topline.

## Tvornički postavljeno vrijeme rada ploče

Sljedeća sigurnosna značajka ploče je automatsko isključivanje ploče nakon određenog vremena. To je dodatna sigurnost koja sprječava ostavljanje ploče uključenom. Zadana vremena automatskog isključivanja prikazana su u donjoj tablici:

Nivo snage	1	2	3	4	5	6	7	8	9
Vrijeme nakon kojega će se ploča automatski isključiti (sati)	8	8	8	4	4	4	2	2	2

## UPUTE ZA KUHANJE



**Pripazite prilikom prženja jer se ulje i masnoća vrlo brzo zagrijavaju, posebno ako koristite najvišu snagu grijanja. Na ekstremno visokim temperaturama ulje i masnoća će se spontano zapaliti, što predstavlja ozbiljnu opasnost od požara.**

### 1. Savjeti za kuhanje

- Kada hrana proključa, smanjite postavku temperature.
- Korištenjem poklopca smanjit ćete vrijeme kuhanja i uštedjeti energiju zadržavajući toplinu initar posude za kuhanje.
- Minimizirajte količinu tekućine ili masti kako biste smanjili vrijeme kuhanja.
- Započnite kuhati na visokoj temperaturi i smanjite postavku kad se hrana zagrije.



Donje postavke su samo smjernice. Točna postavka ovisit će o nekoliko čimbenika, uključujući vrstu posuđa i količine koju kuhate. Eksperimentirajte s keramičkom pločom za kuhanje kako biste pronašli postavke koje vam najbolje odgovaraju.

Postavka jačine	Pogodno za
1-2	<ul style="list-style-type: none"> <li>• Osjetljivo zagrijavanje za male količine hrane</li> <li>• Topljenje čokolade, maslaca i hrane koja brzo izgara</li> <li>• Lagano pirjanje</li> <li>• Sporo zagrijavanje</li> </ul>
3-4	<ul style="list-style-type: none"> <li>• Podgrijavanje</li> <li>• Održavanje ključanja</li> <li>• Kuhanje riže</li> </ul>
5-6	<ul style="list-style-type: none"> <li>• Palačinke</li> </ul>
7-8	<ul style="list-style-type: none"> <li>• Pirjanje</li> <li>• Kuhanje tjestenine</li> </ul>
9	<ul style="list-style-type: none"> <li>• Prženje uz miješanje</li> <li>• Pečenje</li> <li>• Kuhanje do vrenja</li> <li>• Zagrijavanje vode do vrenja</li> </ul>



## ODRŽAVANJE I ČIŠĆENJE

Što?	Kako?	Važno!
Svakodnevno prljanje stakla (otisci prstiju, tragovi i mrlje od hrane ili drugih preljeva koji NISU šećer.	<ol style="list-style-type: none"> <li>1. Isključite ploču s napajanja.</li> <li>2. Nanesite sredstvo za čišćenje dok je staklo ploče još toplo (ali ne vruće!) i lagano istrljajte površinu mekanom krpom.</li> <li>3. Isperite i obrišite suhom čistom krpom ili papirnatim ubrusom.</li> <li>4. Ponovno uključite napajanje.</li> </ol>	<ul style="list-style-type: none"> <li>• Kada je isključeno napajanje ploče, neće se pojaviti oznaka 'vruća površina' "H", ali zona za kuhanje može i dalje biti vruća! Budite izuzetno oprezni.</li> <li>• Oštra i hrapava sredstva za čišćenje, sredstva na bazi najlona i jaka / abrazivna sredstva za čišćenje mogu ogrebat i oštetiti površinu ploče. Uvijek pročitajte upute za uporabu sredstva za čišćenje kako biste provjerili da li je je sredstvo za čišćenje prikladno.</li> <li>• Nikada nemojte ostavljati ostatke čišćenja na ploči, to može uzorkovati trajne mrlje na staklu.</li> </ul>
Sosevi i šećerni preljevi koji su se izlili na staklenu ploču	<p>Odmah ih uklonite lopaticom, nožem ili specijalnom strugalicom za čišćenje staklokeramičke ploče, ali pripazite na vruće površine kuhališta:</p> <ol style="list-style-type: none"> <li>1. Isključite ploču s napajanja.</li> <li>2. Držite oštricu ili lopaticu pod kutom od 30° i sastružite i odstranite prolivenu mrlju na hladno područje ploče.</li> <li>3. Očistite prljavštinu krpom za posuđe ili papirnatim ubrusom.</li> <li>4. Slijedite korake 2 do 4 u točki: "Svakodnevno prljanje stakla".</li> </ol>	<ul style="list-style-type: none"> <li>• Što je prije moguće uklonite proliveni sos i rastopljene sastojake od slatke hrane ili šećera. Ako se ostave da se ohlade na staklu, može se dogoditi da će ih biti teško ukloniti ili čak može doći do trajnog oštećenja staklene površine (šećerni preljev može trajno oštetiti površinu i stopiti se sa staklom).</li> <li>• Opasnost od posjekotine: kada je sigurnosni poklopac strugača uvučen, oštrica strugača jako je oštra. Koristite strugač oprezno i uvijek odložite strugač izvan dohвата djece.</li> </ul>
Prolijevanje po kontrolama i čišćenje dodirnih kontrola	<ol style="list-style-type: none"> <li>1. Isključite ploču s napajanja.</li> <li>2. Mekanom krpom ili spužvom prvo upijte proliveni sadržaj.</li> <li>3. Detaljno obrišite proliveni sadržaj mekanom krpom ili spužvom.</li> <li>4. Obrišite područje suhim papirnatim ručnikom ili suhom krpom.</li> <li>5. Ponovno uključite napajanje ploče.</li> </ol>	<p>Može se dogoditi da se ploča oglasi zvučnim signalom i da se automatski isključi, a dodirne kontrole možda neće raditi dok na njima ima tekućine.</p> <p>Obavezno obrišite dodirne kontrole prije ponovnog uključivanja ploče.</p>

**UPOZORENJE:**

Proliveni šećer, umak, voćni sok, itd. treba čim prije obrisati mekom krpom namočenom u toploj vodi sa deterdžentom ili u specijalnom sredstvu za održavanje staklokeramičkih ploča.

**Nemojte dopustiti da se šećer, umaci ili sokovi zapeku na ploči. To može NEPOVRATNO oštetiti staklokeramičku ploču, čak uzrokovati otapanje staklene površine ili znatno otežati kasnije čišćenje! Takva oštećenja nisu pokrivena jamstvom!.**

Nemojte koristiti čeličnu vunu ili noževe za čišćenje naslaga prljavštine. Podmažite naslage krpom natopljenom vrlo vlažnim deterdžentom, ali pripazite da ne ogrebete staklenu površinu.

Promjena nijanse i lagane ogrebotine na staklu nemaju utjecaja na rad i ispravnost ploče.

**NAPOMENE I SAVJETI**

Problem	Mogući uzrok	Što napraviti
Ploča se ne može uključiti.	Nema napajanja.	Provjerite da li je ploča priključena na napajanje i da li je uključena. Provjerite postoji li nestanak električnog napajanja u vašem domu ili okolici. Ako ste sve provjerili i problem se i dalje javlja, kontaktirajte ovlaštenu servis.
Dodirne tipke ne reagiraju na dodir.	Ploča i tipke su zaključane.	Otključajte dodirne tipke. Pogledajte poglavlje <b>"ZAVRŠETAK KUHANJA – Zaključavanje kontrola"</b> .
Dodirne tipke rade nepravilno ili otežano.	Preko dodirnih kontrola može biti voda ili možda dodirujete tipke samo vrhom prsta.	Provjerite i po potrebi očistite područje kontrola i koristite kontrole tako da ih dodirujete punom površinom jagodice prsta.
Staklo ploče je ogrebano.	Koristite posuđe s oštrim i grubim dnom.	Koristite posuđe s ravnim i glatkim dnom. Pogledajte poglavlje <b>„Odabir ispravnog posuđa“</b> i <b>"Održavanje i čišćenje"</b> .
Neke posude ispuštaju zvuk pucketanja ili škljocanja.	To može biti uzrokovano konstrukcijom posuđa (slojevi različitih metala različito se međusobno rastežu na toplini).	To je normalno i ne ukazuje na neispravnost ploče.

## INSTALACIJA

### Odabir mjesta za instalaciju

- Izrežite radnu površinu prema dimenzijama prikazanim na crtežu.  
U svrhu ispravne ugradnje i uporabe, oko rupe mora biti najmanje 50mm slobodnog prostora.  
Debljina radne površine mora biti najmanje 30mm. Odaberite materijal radne površine otporan na toplinu kako bi izbjegli deformacije ploče uzrokovane toplinom ploče za kuhanje.

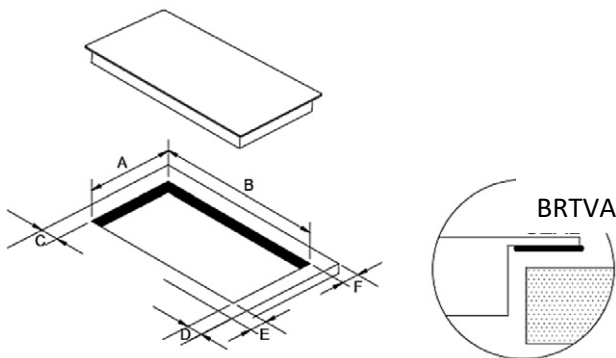

A	B	C	D	E	F
268+4 - 0mm	490+4 - 0mm	50 mm min	50 mm min	50 mm min	50 mm min

- Keramička ploča za kuhanje može se ugraditi u radnu ploču kuhinje ili u gornju stranu samostojećeg ormarića.  
Mora biti postavljena vodoravno i na udaljenostima prikazanim kao na donjem crtežu.

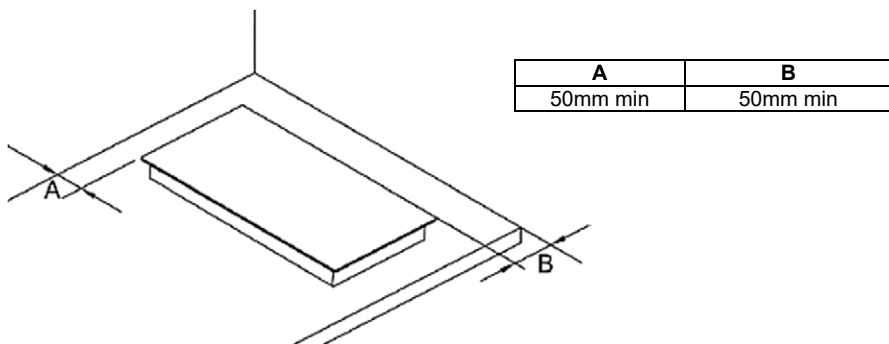



U svakom slučaju, pobrinite se da je ploča za kuhanje smještena u dobro prozračeni prostor sa slobodnim ulazom i izlazom zraka. Prije svake uporabe, uvijek provjerite da je ploča za kuhanje ispravna i u dobrom stanju.

**Napomena:** Sigurnosna udaljenost između ploče za kuhanje i ormara iznad ploče za kuhanje trebala bi biti najmanje 760mm.

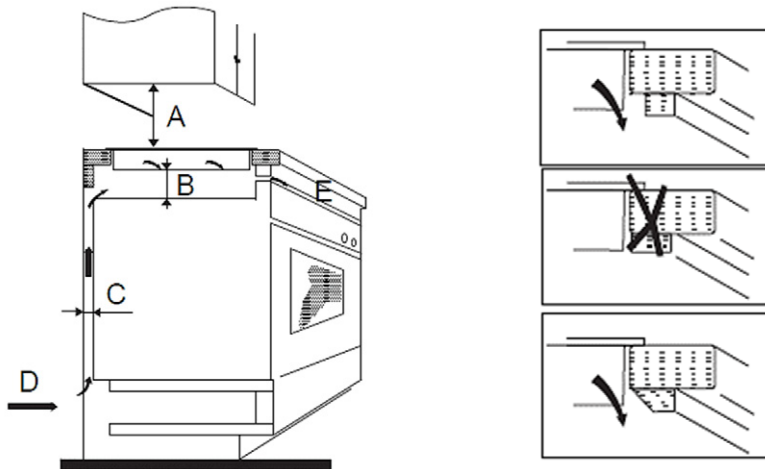

A (mm)	B (mm)	C (mm)	D	E
760	50 mini	30mini	Ulaz zraka	Izlaz zraka 10 mm

## Prije postavljanja nosača za pričvršćivanje

Uređaj treba postaviti na stabilnu, glatku površinu (možete koristiti ambalažu koju ste dobili uz ploču).

Ne pritiščite i ne oslanjajte ploču na komande koje vire iz ploče za kuhanje (ako postoje).

Pričvrstite ploču za kuhanje na radnu površinu zavijanjem četiri nosača na dnu ploče (vidi sliku) nakon ugradnje. Položaj nosača prilagodite različitim debljinama radne površine.

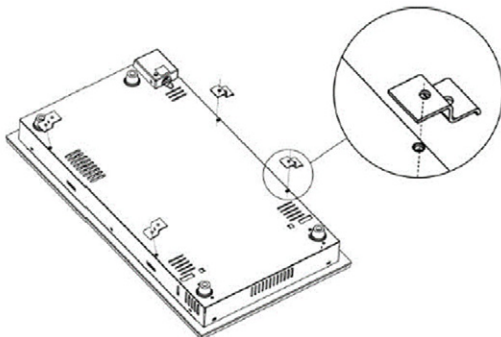

## Upozorenja

1. Ploču za kuhanje mora instalirati kvalificirana servisna osoba ili tehničar. Preporuka je da u slučaju da nemate dovoljno iskustva za instalaciju, kontaktirate ovlaštenu servis ili drugu stručnu osobu za ugradnju ploče.
2. Ploča za kuhanje ne smije se montirati iznad rashladnog uređaja, perilice posuđa ili sušilice.
3. Ploča za kuhanje mora biti postavljena tako da se može osigurati odvođenje topline, čime se osigurava optimalan rad i duži radni vijek uređaja.
4. Zidovi, vertikalne stranice ormarića i površine iznad radne ploče moraju biti otporne na toplinu.
5. Kako bi se izbjegla oštećenja, radna ploča i brtve moraju biti otporne na toplinu.
6. Za čišćenje ploče ne smije se koristiti parni čistač.
7. Ova se ploča za kuhanje smije spojiti na električni priključak koji ima impedanciju sustava koja nije veća od 0,427 ohma. Ako je potrebno, kontaktirajte vašeg opskrbljivača električnom energijom ili ovlaštenog električara za informacije o impedanciji sustava.

## Priključenje ploče na električno napajanje

Električno napajanje treba priključiti u skladu s odgovarajućim standardom ne jednofazni priključak. Način povezivanja prikazan je u nastavku.

1. Ako je kabel oštećen ili ga treba zamijeniti, to bi trebao učiniti ovlaštenu servis ili tehničar, koristeći odgovarajuće alate, kako bi se izbjegle nezgode.
2. Ako je se uređaj priključuje izravno na mrežni priključak, u strujnom kriugu obavezno mora biti ugrađen dvopolni osigurač s minimalnim razmakom kontakta od 3mm.
3. Instalater mora osigurati da je priključenje izvedeno ispravno i da je u skladu sa sigurnosnim propisima.
4. Kabel napajanja ne smije biti savinut ili prikljušten.
5. Kabel se mora redovito provjeravati i u slučaju potrebe smije ga zamijeniti samo kvalificirana servisna osoba.

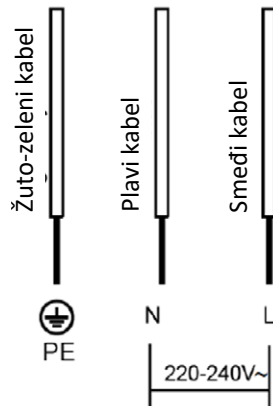

## TEHNIČKE SPECIFIKACIJE

Model	BH-022VC
Broj zona za kuhanje	2 Zone
Napajanje	220-240V~ 50Hz or 60Hz
Instalirana snaga	2700-3300 W
Dimenzije ŠxVxD (mm)	288 x 520 x 55
Ugradbena dimenzija otvora AxB (mm)	268 x 490

## Prijateljski odnos prema okolišu i odlaganje elektroničkog otpada



Proizvodi označeni ovim simbolom označavaju da proizvod spada u grupu električne i elektroničke opreme (EE Proizvodi) te se ne smiju odlagati zajedno s kućnim ili glomaznim otpadom.

Ispravnim postupanjem, zbrinjavanjem i recikliranjem proizvoda, sprječavate potencijalne negativne posljedice na ljudsko zdravlje i okoliš, koji mogu nastati zbog neadekvatnoga zbrinjavanja ili bacanja ovog proizvoda.

Za više informacija o recikliranju i zbrinjavanju ovog proizvoda, molim kontaktirajte M SAN Grupu, vaš lokalni

ured za zbrinjavanje opasnog otpada ili vašu trgovinu gdje ste kupili proizvod.

Više informacija možete pronaći na [www.elektrootpad.com](http://www.elektrootpad.com) i [info@elektrootpad.com](mailto:info@elektrootpad.com) ili pozivom na broj 062 606 062.

## EU izjava o sukladnosti

Ovaj uređaj proizveden je u skladu sa važećim Europskim normama i u skladu je sa svim važećim Direktivama i Regulativama.

EU Izjavu o sukladnosti možete preuzeti sa slijedećeg linka:

[www.msan.hr/dokumentacijaartikala](http://www.msan.hr/dokumentacijaartikala)



# Keramička ugradna ploča

## BH-022VC

Dimenzije: 288 x 520 x 55 mm

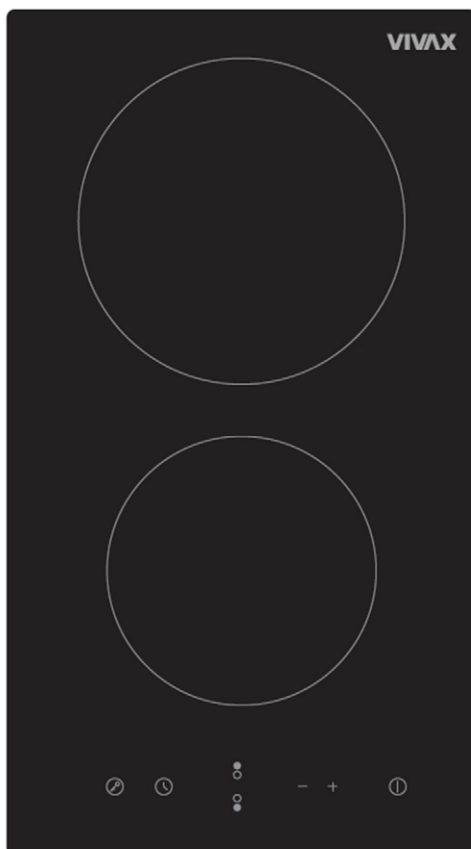

Poštovani,

Pakovanje i ambalaža proizvoda (plastične kese, stiropor itd) držite van domašaja dece zato što su potencijalno opasni. Odložite pakovanje i ambalažu u skladu sa lokalnim propisima.

Preporuka je da pažljivo pročitate ova uputstva pre upotrebe uređaja kako biste u potpunosti razumeli kako upotrebljavati uređaj.

Pridržavajte se svih datih uputstava i upozorenja.

Sačuvajte uputstva za slučaj da vam kasnije zatrebaju. Ukoliko uređaj prodajete ili poklanjate trećoj osobi, prosledite joj i ovaj priručnik kako bi se novi vlasnik upoznao sa funkcijama uređaja i upozorenjima važnim za bezbednu i nesmetanu upotrebu uređaja.

Ovo uputstvo pripremljeno je za više modela. Neke od funkcija, navedenih u uputstvu, možda neće da budu dostupne na vašem uređaju.

**Upozorenje: Uređaj je namenjen samo za kućnu upotrebu. Nije namenjen upotrebi u komercijalne ili profesionalne svrhe.**

**OVAJ UREĐAJ MORA BITI INSTALIRAN U SKLADU S VAŽEĆIM PROPISIMA U DRŽAVI UGRADNJE! ISKLJUČIVO GA KORISTITE U DOBRO PROVETRENIM PROSTORIMA. PAŽLJIVO PROČITAJTE UPUTSTVO PRE MONTAŽE ILI KORIŠĆENJA OVOG UREĐAJA.**

## **UPOZORENJE:**

### **ODRŽAVANJE STAKLOKERAMIČKE PLOČE:**

Proliveni šećer, sos, voćni sok, itd. treba čim pre obrisati mekom krpom namočenom u toploj vodi sa deterdžentom ili sa specijalnim sredstvom za održavanje staklokeramičkih ploča.

**Nemojte dopustiti da se šećer, sosevi ili sokovi zapeku na ploči. To može NEPOVRATNO da oštetiti staklokeramičku ploču, čak može prouzrokovati otapanje staklene površine ili otežati kasnije čišćenje!**

**Takva oštećenja nisu pokrivena garancijom!**





## SIGURNOSNA UPOZORENJA

- **UPOZORENJE:** Uređaj mora da bude uzemljen!
- Molimo vas da proverite snagu i napajanje vašeg električnog priključka i odgovara li podacima navedenim na nalepnici, koja se nalazi sa zadnje strane uređaja. Ako imate bilo kakve sumnje ili pitanja, kontaktirajte ovlašćeni servis ili električara.
- Proverite i osigurajte da je električno napajanje na utičnici ili priključku isključeno pre početka instalacije uređaja.
- Proverite i osigurajte da je uređaj isključen sa napajanja pre početka održavanja, čišćenja ili zamene lampice, kako bi sprečili opasnost od električnog udara.
- Ukoliko primetite da je kabl napajanja ili utikač oštećen, kako se ne bi izložili opasnosti od električnog udara odmah prestanite koristiti uređaj i pozovite ovlašćeni servis ili električara koji će stručno da zameni kabl napajanja.
- Držite električni kabl vašeg uređaja podalje od vrućih površina. Ne dopustite da dodiruje uređaj. Držite kabl podalje od oštih predmeta i vrućih površina.
- Za vreme upotrebe uređaja, u prostoriji se stvara vlaga i toplota. Prostor u kojem koristite uređaj mora biti stalno dobro provetran.
- Dugotrajno intenzivno korišćenje uređaja može da zahteva dodatnu ventilaciju, naprimer češće provetranje, ugradnju dodatnih otvora za ventilaciju ili ugradnju dodatnih mehaničkih uređaja (ventilatora).
- Ovaj uređaj služi samo za kuvanje, pečenje i pripremu hrane. Ne sme se koristiti u druge svrhe, naprimer u svrhu grejanja. Uređaj je namenjen samo za kućnu upotrebu. Nije namenjen za komercijalnu ili profesionalnu upotrebu.

- Pre početka korišćenja uređaja, pazite da uređaj nije smešten u blizini zapaljivih materijala, kao što su zavese, papir ili zapaljive stvari. Nemojte odlagati zapaljive stvari na ili u blizini uređaja.
- Ovaj uređaj mogu koristiti deca starosti od 8 godina i starija i osobe sa smanjenim fizičkim, senzitivnim ili mentalnim sposobnostima ili nedostatkom iskustva i znanja, ako su pod nadzorom ili ako su dobili uputstva o korišćenju uređaja na siguran način i ako su razumeli opasnosti kojoj mogu biti izloženi za vreme upotrebe.
- Deca se ne smeju igrati s uređajem.
- Čišćenje i održavanje ne smeju obavljati deca, osim ako nisu pod nadzorom.
- Koristite zaštitne rukavice kada koristite uređaj. Nemojte dodirivati vruće površine.
- Nemojte koristiti uređaj u potencijalno eksplozivnim prostorima i atmosferi.
- Ako je trenutni osigurač u vašoj električnoj instalaciji manji od 16A, kontaktirajte kvalifikovanog električara za promenu osigurača ili prilagođavanje električne instalacije.
- Kada je uređaj u radu, neki delovi mogu postati vrući. Decu držite podalje od uređaja u radu i neka budu stalno pod nadzorom.
- Nemojte prskati hladnu vodu po površini uređaja kada je površina još vruća. Nastanak pare može uzrokovati opekotine, a iznenadna promena temperature može uzrokovati oštećenja na površini uređaja.
- **UPOZORENJE:** Dostupni delovi mogu se zagrejati tokom upotrebe. Malu decu držite podalje od uređaja.
- **UPOZORENJE:** Uređaj i njegovi dostupni delovi postaju vrela tokom upotrebe. Treba voditi računa da se ne dodiruju grejni elementi. Deca mlađa od 8 godina moraju se držati dalje od uređaja, osim ako nisu pod neprestanim nadzorom.



- Nemojte koristiti abrazivna sredstva ili oštre metalne nožice ili slično za čišćenje, jer na taj način možete nepovratno oštetiti površinu.
- Na el. ploču ne bi trebalo stavljati nestabilne ili deformisane posude kako ne bi došlo do njihovog prevrtanja, koje može prouzrokovati povrede.
- Ako je trenutni osigurač u vašoj električnoj instalaciji manji od 32A, kontaktirajte kvalifikovanog električara za promenu osigurača ili prilagođavanje električne instalacije (samo za modele s 4 grejne ploče).
- Ovaj uređaj je proizveden u skladu sa svim sigurnosnim standardima. Nepravilna upotreba i neprodržavanje sigurnosnih uputstava mogu izazvati oštećenja, štete ili povrede.
- Električno napajanje uređaja mora biti izvedeno preko odgovarajućeg 2-polnog izolirajućeg prekidača, koji ima polove odvajanja od minimalno 3mm. Priključak napajanja mora biti lako dostupan.
- Decu uvek držite pod nadzorom kako bi se osiguralo da se ne igraju s uređajem. Nemojte nikad dopustiti da se igraju s uređajem.
- Uređaj je namenjen za upotrebu u zatvorenim prostorima, kao što su kuhinja, kuhinja/trpezarija ili dnevna soba. Nemojte smeštati uređaj u vlažne prostore, prostore s kadom ili tušem.
- **PAŽNJA:** Stakleni ili metalni poklopci (ako postoje uz uređaj) mogu se razbiti ili nepovratno oštetiti kad se jako zagreju. Isključite sve izvore toplote i ostavite da se uređaj potpuno ohladi pre zatvaranja poklopca. Svaka prolivena hrana treba se ukloniti s površine uređaja ili poklopca pre otvaranja ili zatvaranja poklopca.
- Nemojte stavljati ili odlagati zapaljive ili eksplozivne tečnosti u blizini uređaja. Usled zagrevanja uređaja, može doći do



deformacije bilo kojeg materijala i opasnosti od požara ili eksplozije, čak i ako vaša ploča nije u upotrebi.

- Hleb se može zapaliti ako je vreme pečenja predugo. Za vreme rada uređaja potreban je stalni nadzor.
- **OPREZ:** Proces pečenja ili kuvanja treba stalno nadzirati. Kratko kuvanje nadzirite stalno!
- Za čišćenje i održavanje, odspojite uređaj sa napajanja.
- **UPOZORENJE:** Pre čišćenja, održavanja, servisiranja ili pristupa električnim terminalima, obavezno isključite električno napajanje.
- **UPOZORENJE:** Kuvanje ili pečenje s masnoćom ili uljem može biti opasno i može dovesti do požara. Nikada nemojte hranu koja se prži ili peče ostavljati bez nadzora. **NIKADA** ne pokušavajte ugasi vatra vodom. Prvo isključite uređaj s napajanja i zatim pokrijte plamen, npr. s poklopcem, vatrogasnim pokrivačem ili vlažnom kuhinjskom krpom.
- **UPOZORENJE:** Opasnost od požara: nemojte čuvati ili ostavljati bilo kakve predmete na površinama za kuvanje.
- **UPOZORENJE:** Ako je površina uređaja oštećena ili napuknuta, isključite uređaj s napajanja kako biste izbegli mogućnost strujnog udara. Tada kontaktirajte ovlašćeni servis.
- **UPOZORENJE:** Ovaj aparat nije namenjen upotrebi od strane lica (uključujući decu) sa smanjenim fizičkim, senzitivnim ili mentalnim sposobnostima ili nedostatkom iskustva i znanja, osim ako im je osoba koja je odgovorna za njihovu sigurnost dala nadzor ili uputstvo o sigurnoj upotrebi uređaja.
- Decu treba nadzirati kako bi se osiguralo da se ne igraju s uređajem.
- Nikada ne postavljajte praznu posudu na gorionik ili el. ploču koja radi.
- Nemojte stavljati na grejne površine metalne predmete kao što su noževi, viljuške, kašike ili poklopce. Usled zagrevanja oni mogu postati jako vrući.

- Staklokeramička ploča može da se oštetiti ili razbije ako na nju padnu teški predmeti. Ako se to desi, nemojte da koristite uređaj. Odmah ga odspojite s napajanja i kontaktirajte ovlašćeni servis.
- U slučaju potrebe ne pokušavajte sami popravljati uređaj već to prepustite ovlašćenom servisu. Kontaktirajte ovlašćeni servis i inzistirajte na upotrebi originalnih zamenskih delova.

## **SMEŠTAJ UREĐAJA**

Pre nego počnete koristiti uređaj, pažljivo pročitajte poglavlje „**SIGURNOSNA UPOZORENJA**”!

**Pre upotrebe ploče za kuvanje, uklonite sve zapaljive trake, stiropor ili bilo koji drugi ambalažni materijal.**

**Uređaj se ne sme postavljati blizu vrata ili stranica kuhinjskih ormarića.**

**Ovaj uređaj sme se koristiti tek nakon što ga instalirate na odgovarajuću ugradnu površinu.**

**Osigurajte lako odspajanje uređaja sa električnog napajanja, dostupnim utikačem ili osiguračem u fiksnom ožičenju.**

## GLAVNI DELOVI

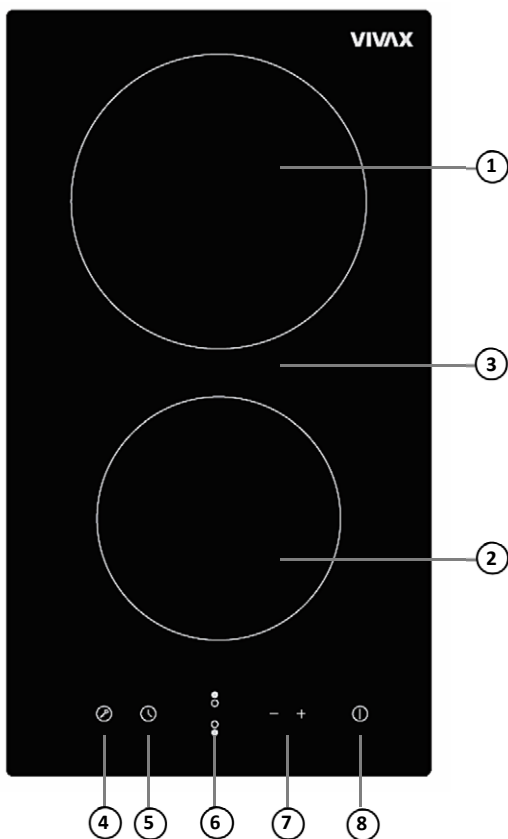

1. 1800 W Zona
2. 1200 W Zona
3. Staklena ploča
4. Taster za zaključavanje
5. Taster Tajmera
6. Izbor podešavanja zone
7. Taster za uključenje / podešavanje jačine i Tajmera
8. Taster za Uključenje/Isključenje

## UPOTREBA PLOČE ZA KUVANJE

### KONTROLA DODIROM

- Tasteri za kontrolu reaguju na dodir, pa ih nije potrebno jako pritiskati.
- Za kontrolu koristite deo jagodice prsta, a ne njegov vrh.
- Svaki put kad se dodir registruje čete zvučni signal.
- Pazite da su komande uvek čiste, suve i da na njima nema predmeta (npr. Posuđa ili krpe). Čak i tanki film vode može otežati upravljanje komandama.

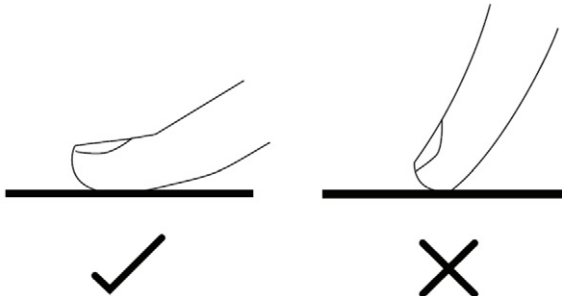

### IZBOR ISPRAVNOG POSUĐA

- Nemojte koristiti posuđe s nazubljenim, neravnim rubovima ili zakrivljenim dnom.



- Osigurajte da je dno posude glatko, da leži ravno uz staklo i da je iste veličine kao i zona za kuvanje. Posudu uvijek postavite u sredinu zone za kuvanje.

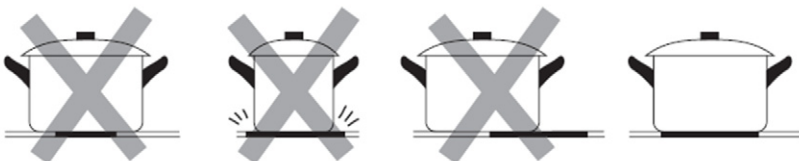



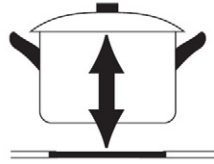

- Preporuka je da ponde prilikom premještanja podignete vertikalno, nemojte ih vući po staklenoj ploči jer to može dovesti do ogrebotina i oštećenja stakla ploče.



## POČETAK KUVANJA

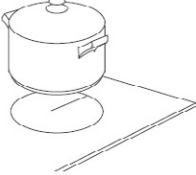

Nakon priključenja na napajanje, zvučni signal će se oglasiti jednom, svi indikatori će se uključiti na 1 sekundu, a zatim se isključiti, što znači da je keramička ploča ušla u stanje mirovanja.

<p>Dodirnite taster ON/OFF  , sve oznake će pokazati “ _ ”</p>	
<p>Postavite prikladnu posudu na zonu za kuvanje koju želite koristiti.</p> <ul style="list-style-type: none"> <li>Proverite da su dno posude i površina ploče za kuvanje čisti i suvi.</li> </ul>	
<p>Dodirnite taster za izbor zone i odaberite željenu zonu za kuvanje.</p>	
<p>Podesite jačinu kuvanja (temperaturu Zone) pritiskom na “ - ” ili “ + ”.</p> <ul style="list-style-type: none"> <li>Ako ne pritisnete podešavanje jačine kuvanja u roku od 1 minuta, ploča za kuvanje automatski će se isključiti. Moraćete ponoviti ceo postupak od početka.</li> <li>Podešavanje toplote možete izmeniti u bilo kojem trenutku tokom kuvanja.</li> <li>Držanjem bilo kog od ovih tastera vrednost temperature će se menjati prema gore ili prema dole.</li> </ul>	

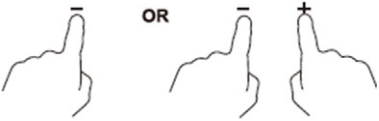

## ZAVRŠETAK KUVANJA

Nakon uključanja napajanja, zvučni signal će se oglasiti jednom, svi indikatori će se uključiti na 1 sekundu, a zatim se isključiti, što znači da je keramička ploča u stanju mirovanja (čekanja).

<p>Dodirnite kontrolu za izbor zone grejanja koju želite isključiti.</p>	
<p>Isključite Zonu za kuvanje pritiskom na taster "-" i podešavanjem jačine kuvanja na "0" ili pritisnite "-" i "+" istovremeno.</p>	
<p>Isključite celu ploču pritiskom na taster UKLJ./ISKLJ.</p>	



### UPOZORENJE

Oznaka "H" prikazuje koja je zona za kuvanje vruća na dodir. Oznaka će se isključiti kada se površina ohladi na sigurnu temperaturu. Zona koja se hladi, takođe se može koristiti za zagrevanje posude kao funkcija uštede energije.

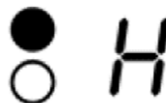

### Zaključavanje tastera

Možete zaključati dodirne tastere kako biste sprečili nenamerno uključanje (na primer da deca slučajno uključe zone za kuvanje).

Kad su tasteri zaključani, sve funkcije osim **ON / OFF** kontrole su onemogućene.

#### Zaključavanje:

Dodirnite taster za zaključavanje. Na LED ekranu će se prikazati "Lo".

#### Otključavanje:

Ploča mora biti uključena. Dodirnite i držite taster za zaključavanje **ON / OFF** nekoliko sekundi.



### UPOZORENJE

Kada je ploča za kuvanje zaključana, sve funkcije su isključene, osim **ON / OFF** tastera; Ako je potrebno, ploču uvek možete isključiti da je odspojite sa električnog napajanja, ali ploču uvek prvo otključajte gore opisanim postupkom.





## TAJMER

Tajmer se može koristiti na dva načina:

- Možete ga koristiti kao podsetnik. U tom slučaju, Tajmer neće isključiti nijednu zonu za kuvanje kad istekne postavljeno vreme.
- Tajmer možete podesiti tako da isključi jednu ili više zona za kuvanje nakon isteka podešenog vremena.
  - Maksimalno vreme tajmera je 99 minuta

### Upotreba Tajmera kao podsetnika

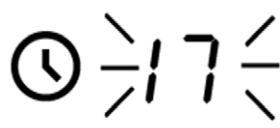



Nije odabrana nijedna zona za kuvanje

<p>Ploča mora biti uključena.</p> <p><b>Napomena:</b> Možete koristiti podsetnik čak i ako zone za kuvanje nisu uključene.</p> <p>Dodirnite kontrolu Tajmera, indikator tajmera će zatreptati; Podesite vreme podsetnika dodirnom na tastere " - " ili " + ". Indikator tajmera počće da trepće i na LED ekranu će se prikazivati vreme tajmera.</p>	
<p>Istovremenim dodirnim "- " i "+ ", Tajmer će biti otkazan i na LED ekranu će se prikazati "- - ".</p>	
<p>Kad se podesi vreme podsetnika, ono će odmah početi da se odbrojava. Na ekranu će se prikazivati preostalo vreme, a indikator odbrojavanja treptaće 5 sekundi.</p>	
<p>Kada je podešeno vreme prošlo, aktiviraće se zvučni signal u trajanju od 30 sekundi, a indikator Tajmera prikazivaće "- - ".</p>	

### Saveti:

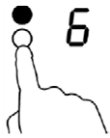
- Jednom dodirnite taster " - " ili " + " za podešavanje tajmera za 1 minut prema dole ili gore.
- Dodirnite i držite taster " - " ili " + " za podešavanje tajmera za 10 minuta prema dole ili gore.
- Ako vreme podešavanja prelazi 99 minuta, Tajmer će se automatski vratiti na 0 minuta.

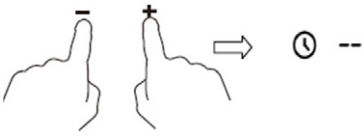
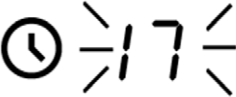
## Podešavanje Tajmera za Isključenje jedne ili više zona

Odaberite Zonu koju želite isključiti	
Pritisnite na oznaku Tajmera i na LED ekranu će se prikazati "10".	
Podesite Tajmer pritiskom na tastere "-" ili "+".	
Istovremenim dodiranjem "-" i "+", Tajmer će biti otkazan i na LED ekranu će se prikazati "--".	
Kad se podesi vreme podsetnika, ono će odmah početi da se odbrojava. Na ekranu će se prikazati preostalo vreme, a indikator odbrojavanja treptaće 5 sekundi.	
Kad istekne podešeno vreme, odgovarajuća zona za kuvanje automatski će se isključiti.	

### Saveti:

- Kao oznaka odabrane zone, svetleće crvena tačka pored indikatora jačine snage.
- Ako želite promeniti vreme nakon podešavanja Tajmera, morate krenuti sa podešavanjem od početka.
- Metoda podešavanja za dve zone je ista kao što je gore opisano.



### Zaštita od pregrevavanja

Senzor temperature nadzire temperaturu unutar keramičke ploče. Ako je detektovana previsoka temperatura, keramička ploča automatski će zaustaviti rad.

## Upozorenje na zaostalu toplotu

Nakon rada ploče, i ako ste ploču isključili na njima dređena količina toplote. Oznaka “ H ” na LED ekranu će vas upozoravati na opasnost od zaostale toplote.

## Fabrički podešeno vreme rada ploče

Ploča je opremljena sigurnosnom funkcijom za automatsko isključivanje ploče nakon određenog vremena. To je dodatna sigurnost koja sprečava ostavljanje ploče uključenom. Zadana vremena automatskog isključivanja prikazana su u donjoj tablici:

Nivo snage	1	2	3	4	5	6	7	8	9
Vreme nakon koga će se ploča automatski isključiti (sati)	8	8	8	4	4	4	2	2	2

## UPUTSTVO ZA KUVANJE



**Pripazite prilikom prženja jer se ulje i masnoća vrlo brzo zagrevavaju, posebno ako koristite najvišu snagu grejanja. Na ekstremno visokim temperaturama ulje i masnoća će se spontano zapaliti, što predstavlja ozbiljnu opasnost od požara.**

### 1. Saveti za kuvanje

- Kada hrana proključa, smanjite podešenu temperaturu.
- Korišćenjem poklopca smanjićete vreme kuvanja i uštedeti energiju zadržavajući toplotu unutar posude za kuvanje.
- Minimizirajte količinu tečnosti ili masti kako biste smanjili vreme kuvanja.
- Započnite kuvanje na visokoj temperaturi i smanjite kad se hrana zagreje.



Donja podešavanja su samo smernice. Tačna podešavanja zavise od više faktora, uključujući vrstu posuđa i količine koju kuvate. Eksperimentišite sa keramičkom pločom za kuvanje kako biste pronašli podešavanja koje vam najbolje odgovaraju.

Podešavanje jačine	Pogodno za
1-2	<ul style="list-style-type: none"> <li>• Osetljivo zagrevanje za male količine hrane</li> <li>• Topljenje čokolade, maslaca i hrane koja može brzo da zagori</li> <li>• Lagano kuvanje</li> <li>• Sporo zagrevanje</li> </ul>
3-4	<ul style="list-style-type: none"> <li>• Podgrejavanje</li> <li>• Održavanje ključanja</li> <li>• Kuvanje pirinča</li> </ul>
5-6	<ul style="list-style-type: none"> <li>• Palačinke</li> </ul>
7-8	<ul style="list-style-type: none"> <li>• Krčkanje</li> <li>• Kuvanje testenine</li> </ul>
9	<ul style="list-style-type: none"> <li>• Prženje uz mešanje</li> <li>• Pečenje</li> <li>• Kuvanje do ključanja</li> <li>• Zagrevanje vode do ključanja</li> </ul>

## ODRŽAVANJE I ČIŠĆENJE

Šta?	Kako?	Važno!
Svakodnevno prljanje stakla (otisci prstiju, tragovi i mrlje od hrane ili drugih preliva koji NISU šećer.	<ol style="list-style-type: none"> <li>1. Isključite ploču sa napajanja.</li> <li>2. Nanesite sredstvo za čišćenje dok je staklo ploče još toplo (ali ne vruće!) i lagano istrljajte površinu mekanom krpom.</li> <li>3. Isperite i obrišite suvom čistom krpom ili papirnatim ubrusom.</li> <li>4. Ponovno uključite napajanje.</li> </ol>	<ul style="list-style-type: none"> <li>• Kada je isključeno napajanje ploče, neće se pojaviti oznaka 'vruća površina' "H", ali zona za kuvanje može i dalje biti vruća! Budite izuzetno oprezni.</li> <li>• Oštra i hrapava sredstva za čišćenje, sredstva na bazi najlona i jaka / abrazivna sredstva za čišćenje mogu ogrebat i oštetiti površinu ploče. Uvijek pročitajte uputstvo za upotrebu sredstva za čišćenje kako biste proverili da li je sredstvo za čišćenje odgovarajuće.</li> <li>• Nikada nemojte ostavljati ostatke čišćenja na ploči, to može uzrokovati trajne mrlje na staklu.</li> </ul>
Sosevi i šećerni prelivi koji su se izlili na staklenu ploču	<p>Odmah ih uklonite lopaticom, nožem ili specijalnom strugalicom za čišćenje staklokeramičke ploče, ali pripazite na vruće površine:</p> <ol style="list-style-type: none"> <li>1. Isključite ploču sa napajanja.</li> <li>2. Držite oštricu ili lopaticu pod uglom od 30° i sastružite i odstranite prolivenu mrlju na hladno područje ploče.</li> <li>3. Očistite prljavštinu krpom za posude ili papirnatim ubrusom.</li> <li>4. Sledite korake 2 do 4 u tački: "Svakodnevno prljanje stakla".</li> </ol>	<ul style="list-style-type: none"> <li>• Što je pre moguće uklonite proliveni sos i rastopljene sastojake od slatke hrane ili šećera. Ako se ostave da se ohlade na staklu, može se dogoditi da će ih biti teško ukloniti ili čak može doći do trajnog oštećenja staklene površine (šećerni preliv može trajno oštetiti površinu i stopiti se sa staklom).</li> <li>• Opasnost od posekotine: kada je sigurnosni poklopac strugača uvučen, oštrica strugača jako je oštra. Koristite strugač oprezno i uvek odložite strugač van domašaja dece.</li> </ul>
Prolivanje po dodirnim tasterima za upravljanje i čišćenje	<ol style="list-style-type: none"> <li>1. Isključite ploču sa napajanja.</li> <li>2. Mekanom krpom ili sunđerom prvo upijte proliveni sadržaj.</li> <li>3. Detaljno obrišite proliveni sadržaj mekanom krpom ili sunđerom.</li> <li>4. Obrišite područje suvim papirnatim ubrusom ili suvom krpom.</li> <li>5. Ponovno uključite napajanje ploče.</li> </ol>	<p>Može se dogoditi da se ploča oglasi zvučnim signalom i da se automatski isključi, a dodirni tasteri za kontrolu možda neće raditi dok na njima ima tečnosti.</p> <p>Obavezno obrišite dodire tastere pre ponovnog uključivanja ploče.</p>

**UPOZORENJE:**

Proliveni šećer, sos, voćni sok, itd. treba što pre obrisati mekom krpom nakvašenom u toploj vodi sa deterdžentom ili u specijalnom sredstvu za održavanje staklokeramičkih ploča.

**Nemojte dopustiti da se šećer, sosovi ili sokovi zapeku na ploči. To može NEPOVRATNO oštetiti staklokeramičku ploču, čak uzrokovati otapanje staklene površine ili znatno otežati kasnije čišćenje! Takva oštećenja nisu pokrivena garancijom!.**

Nemojte koristiti čeličnu vunu ili noževe za čišćenje naslaga prljavštine. Obrišite naslage krpom natopljenom vrlo vlažnim deterdžentom, ali pripazite da ne ogrebete staklenu površinu.

Promena nijanse i lagane ogrebotine na staklu nemaju uticaja na rad i ispravnost ploče.

**NAPOMENE I SAVETI**

Problem	Mogući uzrok	Šta uraditi
Ploča se ne može uključiti.	Nema napajanja.	Proverite da li je ploča priključena na napajanje i da li je uključena. Proverite da li postoji nestanak električnog napajanja u vašem domu ili okruženju. Ako ste sve proverili a problem se dalje postoji, kontaktirajte ovlašćeni servis.
Dodirni tasteri ne reaguju na dodir.	Ploča i tasteri su zaključani.	Otključajte dodirne tastere. Pogledajte poglavlje <b>"ZAVRŠETAK KUVANJA – Zaključavanje tastera"</b> .
Dodirni tasteri rade nepravilno ili otežano.	Preko dodirnih tastera može biti voda ili možda dodirujete tastere samo vrhom prsta.	Proverite i po potrebi očistite područje tastera i trudite se da tastere dodirujete punom površinom jagodice prsta.
Staklo ploče je ogrebano.	Koristite posuđe s oštrim i grubim dnom.	Koristite posuđe s ravnim i glatkim dnom. Pogledajte poglavlje <b>„Izbor ispravnog posuđa“</b> i <b>"Održavanje i čišćenje"</b> .
Neke posude ispuštaju zvuk pucketanja ili škljocanja.	To može biti uzrokovano konstrukcijom posuđa (slojevi različitih metala različito se međusobno šire na topliot).	To je normalno i ne ukazuje na neispravnost ploče.

## INSTALACIJA

### Izbor mesta za instalaciju

1. Izrežite radnu površinu prema dimenzijama prikazanim na crtežu.  
U svrhu ispravne ugradnje i upotrebe, oko rupe mora biti najmanje 50mm slobodnog prostora.  
Debljina radne površine mora biti najmanje 30mm. Odaberite materijal radne površine otporan na toplotu kako bi izbegli deformacije ploče uzrokovane toplotom ploče za kuvanje.

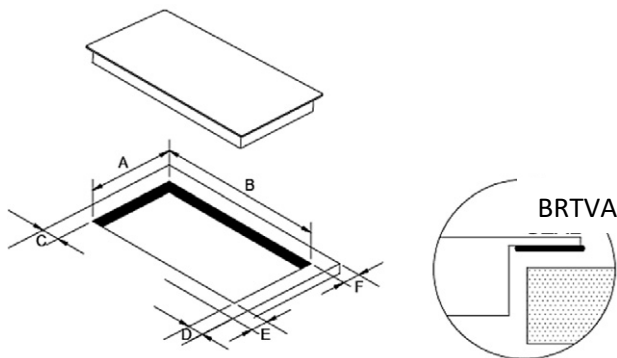

A	B	C	D	E	F
268+4 - 0mm	490+4 - 0mm	50 mm min	50 mm min	50 mm min	50 mm min

3. Keramička ploča za kuvanje može se ugraditi u radnu ploču kuhinje ili u gornju stranu samostojećeg ormarića.  
Mora biti postavljena vodoravno i na udaljenostima prikazanim kao na donjem crtežu.

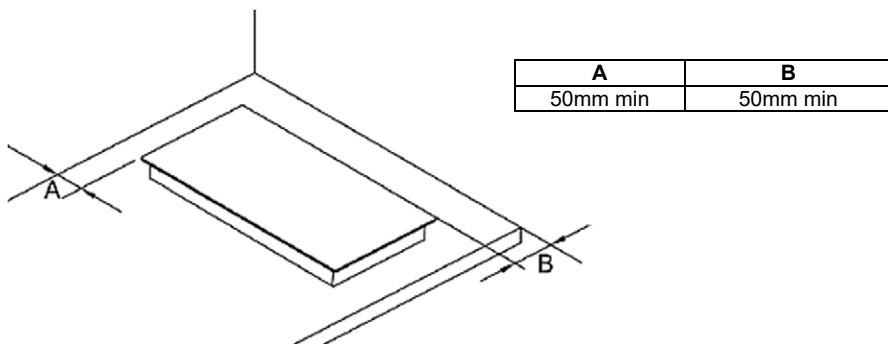



U svakom slučaju, pobrinite se da je ploča za kuvanje smeštena u dobro prozračeni prostor sa slobodnim ulazom i izlazom vazduha. Pre svake upotrebe, uvek proverite da je ploča za kuvanje ispravna i u dobrom stanju.

**Napomena:** Sigurnosna udaljenost između ploče za kuvanje i ormara iznad ploče za kuvanje trebala bi biti najmanje 760mm.

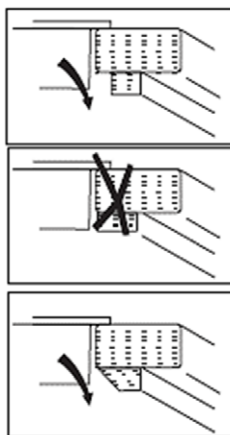
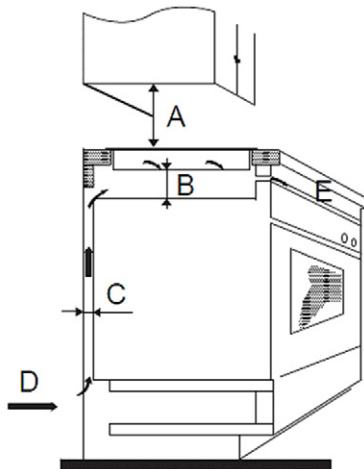

A (mm)	B (mm)	C (mm)	D	E
760	50 mini	30mini	Ulaz zraka	Izlaz zraka 10 mm

## Podešavanja nosača za pričvršćivanje

Uređaj treba postaviti na stabilnu, glatku površinu (možete koristiti ambalažu koju ste dobili uz ploču).

Ne pritiskajte i ne oslanjajte ploču na komande koje vire iz ploče za kuvanje (ako postoje). Pričvrstite ploču za kuvanje na radnu površinu zavijanjem četiri nosača na dnu ploče (vidi sliku) nakon ugradnje. Položaj nosača prilagodite različitim debljinama radne površine.

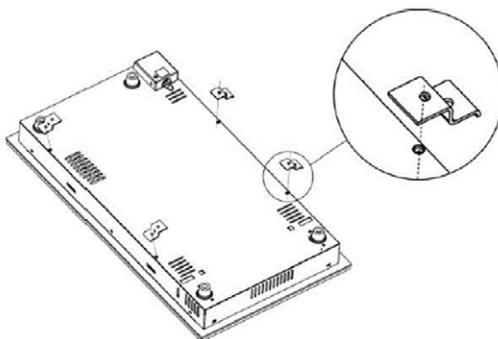



## Upozorenja

1. Ploču za kuvanje mora instalirati kvalifikovana servisna osoba ili tehničar. Preporuka je da u slučaju da nemate dovoljno iskustva za instalaciju, kontaktirate ovlašćeni servis ili drugu stručnu osobu za ugradnju ploče.
2. Ploča za kuvanje ne sme se montirati iznad rashladnog uređaja, mašine za pranje posuđa ili sušilice.
3. Ploča za kuvanje mora biti postavljena tako da se može osigurati odvođenje toplote, čime se osigurava optimalan rad i duži radni vek uređaja.
4. Zidovi, vertikalne stranice ormarića i površine iznad radne ploče moraju biti otporne na toplotu.
5. Kako bi se izbegla oštećenja, radna ploča i zaptivke moraju biti otporni na toplotu.
6. Za čišćenje ploče ne sme se koristiti parni čistač.
7. Ova ploča za kuvanje sme se spojiti na električni priključak koji ima impedansu sistema koja nije veća od 0,427 ohma. Ako je potrebno, kontaktirajte vašeg distributera električne energije ili ovlašćenog električara za informacije o impedansi sistema.

## Priključenje ploče na električno napajanje

Električno napajanje treba priključiti u skladu sa odgovarajućim standardom na jednofazni priključak. Način povezivanja prikazan je u nastavku.

1. Ako je kabl oštećen ili ga treba zameniti, to bi trebao učiniti ovlašćeni servis ili tehničar, koristeći odgovarajuće alate, kako bi se izbegle nezgode.
2. Ako se uređaj priključuje direktno na mrežni priključak, u strujnom krugu obavezno mora biti ugrađen dvopolni osigurač sa minimalnim razmakom kontakta od 3mm.
3. Instalater mora osigurati da je priključenje izvedeno ispravno i da je u skladu sa sigurnosnim propisima.
4. Kabl napajanja ne sme biti savijen ili priklješten.
5. Kabl se mora redovno proveravati i u slučaju potrebe sme ga zameniti samo kvalifikovana servisna osoba.

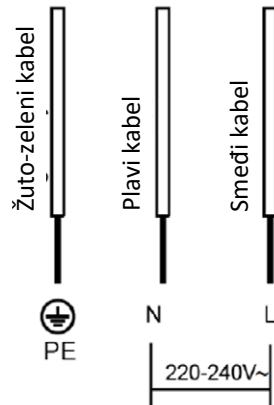

## TEHNIČKE SPECIFIKACIJE

Model	BH-022VC
Broj zona za kuvanje	2 Zone
Napajanje	220-240V~ 50Hz ili 60Hz
Instalirana snaga	2700-3300 W
Dimenzije ŠxVxD (mm)	288 x 520 x 55
Ugradna dimenzija otvora AxB (mm)	268 x 490

### Odlaganje u otpad stare električne i elektronske opreme



Proizvodi označeni ovim simbolom pripadaju grupi električne i elektronske opreme (EE proizvodi) i ne smeju da se odlažu zajedno sa kućnim otpadom. Kad postane neupotrebljiv, ovaj proizvod bi trebalo predati u najbliži centar za prikupljanje i reciklažu električnog i elektronskog otpada. Na taj način sprečavamo negativne posledice na okolinu i zdravlje i čuvamo prirodne resurse.

Za detaljne informacije o sakupljanju EE otpada obratite se prodavcu kod kojeg ste kupili uređaj ili pogledajte na stranici [www.ereciklaza.com](http://www.ereciklaza.com).

### Izjava o usaglašenosti

Ovaj uređaj proizveden je u skladu sa važećim evropskim normama i u skladu je sa svim važećim direktivama i regulativama. Za izjavu o usaglašenosti, kontaktirajte sa:

KimTec d.o.o.,

Viline vode bb, Slobodna zona Beograd L12/4, 11000 Beograd.

Telefon: 011 2070 600, Fax: 011 2070 854, 011 3313 596

E-mail: [prodaja@kimtec.rs](mailto:prodaja@kimtec.rs)



# Ќерамичка плоча за вградување BH-022VC

Димензии: 288 x 520 x 55 mm

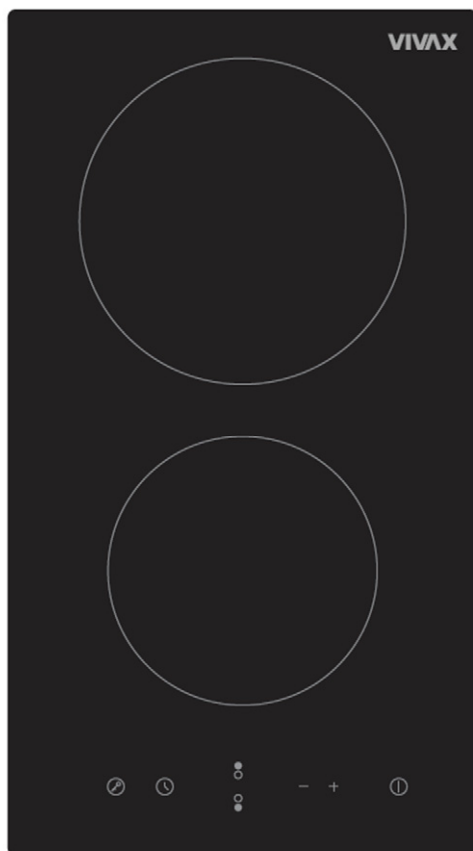

Почитувани,

Пакувањето и амбалажата на производот (пластичната вреќа, стиропорот итн) не смеат да останат во дофат на деца, затоа што се потенцијално опасни. Ве молиме одложете и чувајте го пакувањето и амбалажата согласно со локалните прописи.

Препорака е внимателно и во целост да го прочитате ова упатство пред започнување со користење на уредот, за во потполност да го разберете користењето на уредот. Ве молиме да се придржувате до сите упатства и предупредувања.

Чувајте го ова упатство на сигурно и познато место за во случај да ви притреба во иднина. Доколку уредот го продадете или поклоните на трето лице, ве молиме проследете го и овој прирачник за новиот сопственик да може да се запознае со функциите на уредот и предупредувањата за сигурно и непречено работење на уредот.

Ова упатство е спремено за повеќе модели. Некој од карактеристиките наведени во упатството можеби нема да бидат достапни на вашиот уред.

**Предупредување:** Уредот е наменет само за домашно користење. Не е наменет за комерцијална или професионална цел.

**ОВОЈ УРЕД МОРА ДА БИДЕ ИНСТАЛИРАН СОГЛАСНО СО ВАЖЕЧКИТЕ ПРОПИСИ ВО ДРЖАВАТА КАДЕ ШТО СЕ ВГРАДУВА! КОРИСТИТЕ ГО САМО ВО ДОБРО ПРОВЕТРЕНИ ПРОСТОРИИ. ВНИМАТЕЛНО ПРОЧИТАЈТЕ ГИ УПАТСТВОТА ПРЕД МОТАЖА ИЛИ КОРИСТЕЊЕ НА ОВОЈ УРЕД.**

## **ПРЕДУПРЕДУВАЊЕ:**

### **ОДРЖУВАЊЕ НА СТАКЛО-КЕРАМИЧНА ПЛОЧА:**

Истурен шеќер, сос, овошен сок итн. треба веднаш да се избрише со мека крпа намокрена во топла вода со детергент или со специјално средство за одржување на стаклокерамична плоча.

Немојте да дозволите шеќерот, сосот или соковите да се запечат на плочата. Тоа може **НЕПОВРАТНО** да ја оштети стакло-керамичната плоча, дури и да предизвика топење на стаклената површина или дополнително да го отежни чистењето подоцна! Таквите оштетувања не се покриени со гаранција!



## ПРЕДУПРЕДУВАЊА ЗА БЕЗБЕДНОСТ

- **ПРЕДУПРЕДУВАЊЕ:** Уредот мора да биде уземјен!
- Ве молиме да ја проверите моќноста и напојувањето на вашиот електричен приклучок дали одговара со наведените податоци на налепницата, која се наоѓа на задната страна на уредот. Доколку имате било какви сомнежи или прашања, контактирајте го овластениот сервис или електричар.
- Проверете и осигурајте се дека електричното напојување на утикачот или приклучокот се исклучени пред започнување со инсталација на уредот.
- Проверете и осигурајте се дека уредот е одспоен со напојување пред започнување со одржување, чистење или замена на сиалички, за да спречите опасност од електричен удар.
- Доколку приметите дека кабелот за напојување или утикачот е оштетен, за да не се изложите од опасност од електричен удар веднаш престанете да го користите ударот и повикајте овластен сервис или електричар кој стручно може да го замени кабелот за напојување.
- Чувајте го електричниот кабел од вашиот уред подалеку од топли површини. Немојте да дозволите да допира уред. Чувајте го кабелот подалеку од оштри предмети и топли површини.
- За време на користење на шпоретот, во просторијата се создава влага и топлина. Просторијата во која го користите шпоретот мора да биде секогаш добро проветрена.
- Долготрајно интензивно користење на уредот може да бара дополнителна вентилација, пример често проветрување, вградување на дополнителни отвори за вентилација или вградување на механички уреди (вентилатори).

- Кога шпоретот се користи и кога е топол, никогаш немојте да ја допирате стаклената врата или горната површина на уредот со раце.
- Овој уред служи само за готвење, печење и спремање на храна. Не смее да се користи за друга цел, на пример за греење. Уредот е наменет само за домашно користење. Не е наменет за комерцијално или професионално користење.
- Пред започнување со користење на уредот, внимавајте уредот да не е сместен во близина на запаливи материјали, како што се завесите, хартијата или запаливите работи. Немојте да ги одложувате запаливите работи во рерната или во близина на уредот.
- Овој уред може да го користат деца на возраст од 8 години и постари и лица со намалени физички, сетилни или ментални способности или недостаток на икуство и знаење, само ако се под надзор или доколку добиле упатство за користење на уредот на безбеден начин и ги разбрале опасностите на кој можат да бидат изложени за време на користење.
- Децата не смеат да си играат со уредот.
- Чистењето и одржувањето не смее да го извршуваат деца, освен ако не се под надзор.
- Користите заштитни ракавици кога го користите шпоретот. Немојте да ги допирате топлиите површини.
- Немојте да го користите шпоретот во потенцијално експлозивни простори и атмосфери.
- Доколку моменталниот осигурач во вашата електрична инсталација е помал од 16А, контактирајте кфалификуван електричар за промена на осигурачот или пролагодување на електричната инсталација.
- Кога се користи рерната, некој делови можат да бидат топли; Децата чувајте ги подалеку од уредот и нека бидат секогаш под надзор.
- Немојте да прскате со ладна вода во рерната или на било која површина кога уредот е сеуште врел. Создадената параа може да предизвика изгореници, а ненајдената

промена на температура може да предизвика оштетување на површината на уредот.

- **ПРЕДУПРЕДУВАЊЕ:** Достапните делови можат да се загреат за време на користење. Малите деца чувајте ги подалеку од уредот.
- **ПРЕДУПРЕДУВАЊЕ:** Уредот и неговите достапни делови стануваат топли за време на користење. Треба да водите сметка да не се допираат грејните елементи. Децата помали од 8 години мораат да се чуваат подалеку од уредот, освен ако не се под постојан надзор.
- Немојте да користите абразивни средства или остри метални ножеви за чистење на вратата или внатрешноста на рерната, бидејќи на тој начин можете неповратно да ја оштетите површината.
- На грејната плоча не треба да ставате нестабилни или деформирани садови за да не дојде до нивно превртување, кое може да предизвика повреда.
- Доколку моменталниот осигурач на вашата електрична инсталација е помал од 32А, контактирајте квалификуван електричар за промена на осигурачот или прилагодување на електричната инсталација (само за модели со 4 плочи).
- Овој уред е произведен согласно со сите сигурносни стандарди. Неправилно користење и непридржување до сигурносните упатства може да предизвикаат оштетување, штета или повреда.
- Електрично напојување на уредот мора да биде извршено преку соодветен 2-полен изолирачки прекидач, кој има полови на одвајање од минимално 3мм. Приклучокот за напојување мора да биде лесно достапен.
- Децата секогаш држете ги под надзор за да се осигурате дека не си играат со уредот. Немојте никогаш да дозволите да си играат со уредот.
- Шпоретот е наменет за користење во затворен простор, како што е кујната или дневната соба. Немојте да го



поставувате шпоретот во влажни простории, простории со када или туш кабина.

- **Внимание:** Стаклените или металните поклопци можат да се скршат или непоправно да се оштетат кога многу ќе се загреат. Исклучете ги сите извори на топлина пред затварање на поклопецот. Секоја истечена храна треба да се отстрани од површината на уредот или поклопецот пред отварање или затварање на поклопецот.
- **Внимание:** Достапните делови можат да бидат многу топли кога уредот се користи. Малите деца треба да ги држите подалеку од уредот кога работи.
- Немојте да ставате или одложувате запаливи или експлозивни течности во рерната или во близина на шпоретот. По затоплување на уредот, може да дојде до деформација на било кој материјал и опасност од пожар или експлозија, дури и ако вашиот шпорет не се користи.
- Лебот може да се запали доколку времето на печење е премногу долго. За време на печење потребен е надзор.
- **ПРЕДУПРЕДУВАЊЕ:** Пред сервисирање или пристап до електричните терминали, мора да биде одспоено или исклучено електричното напојување.
- **ПРЕДУПРЕДУВАЊЕ:** Готвење или печење со путер или масло може да биде опасно и да дојде до покар. Никогаш немојте храната која се пржи или пече да ја оставите без надзор.
- **НИКОГАШ** немојте да се обидуваат да го изгасите оганот со вода. Прво одспојте го уредот од напојување а потоа покријте го пламенот, пр. со поклопец или влажна кујнска крпа.
- **ПРЕДУПРЕДУВАЊЕ:** Опасност од пожар: немојте да чувате или да оставате било какви предмети на површината за готвење.
- **ПРЕДУПРЕДУВАЊЕ:** Доколку површината на уредот е оштетена или напукната, одспојте го уредот од напојување за да избегнете можен струен удар. Контактирајте го вашиот овластен сервис.





- **ПРЕДУПРЕДУВАЊЕ:** Овој уред не е наменет за користење од лица (вклучувајќи деца) со намален физички, сетилни или ментални способности или недостаток на искуство и знаење, освен ако лицето кое е одговорно за нивната сигурност им дала упатство за сигурно користење на уредот или не се под негов надзор за време на користење.
- Децата треба да бидат под надзор за да се осигурате дека не си играат со уредот.
- Никогаш немојте да поставувате празен сад на пламен или ел. плоча која работи.
- Немојте да ставате на површината на греачите метални предмети како што се ножеви, виљушки, лажици или поклопци. При загревање тие можат да бидат многу жешки.
- Стакло-керамичната плоча може да се оштети или скрши ако на неа падне тежок предмет. Доколку тоа се случи, немојте да го користите уредот. Веднаш исклучете го од напојување и контактирајте го овластениот сервис.
- Во случај доколку е потребно да се поправи шпоретот не се обидувајте сами туку тоа препуштете го на овластениот сервис. Контактирајте го овластениот сервис и инсистирајте на користење на оригинални заменски делови.

## СМЕСТУВАЊЕ НА УРЕДОТ

Пред да почнете да го користите уредот, внимателно прочитајте го делот „**ПРЕДУПРЕДУВАЊА ЗА БЕЗБЕДНОСТ**“!

Пред да ја користите плочата за во кујна, отстранете ги сите запаливи ленти, стиропор или било кој друг материјал за пакување.

Уредот не смее да се поставува во близина на врата или на страните од кујнските плакари. Овој уред може да се користи дури откако ќе го инсталирате во плакар од кујна или вградена плоча. Обезбедете уредот лесно да го откачите од напојувањето, лесно достапен штекер или осигурач.

## ГЛАВНИ ДЕЛОВИ

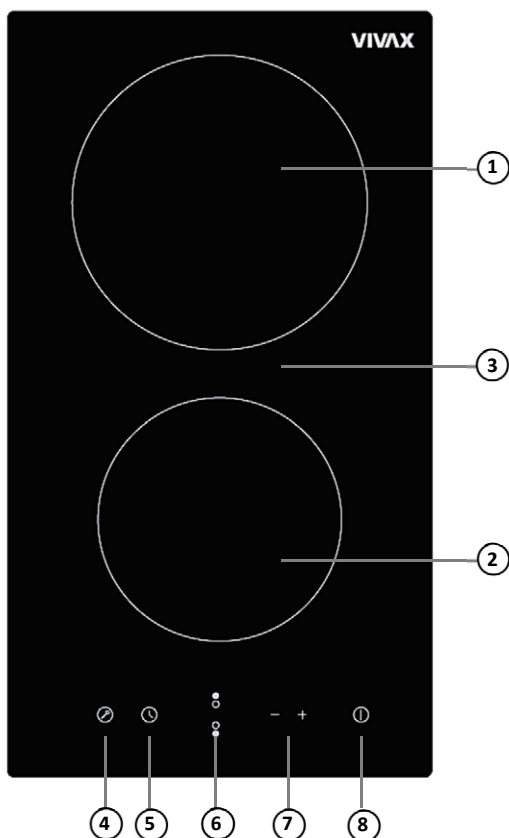

1. 1800 W Зона
2. 1200 W Зона
3. Стаклена плоча
4. Копче за заклучување
5. Копче за тајмер
6. Избор на зона за вградување
7. Копче за вклучување / прилагодување јачина и Тајмер
8. Копче за вклучување/исклучување

## КОРИСТЕЊЕ НА ПЛОЧАТА ЗА ВО КУЈНА

### КОНТРОЛИ НА ДОПИР

- Контролите реагираат на допир, па нема потреба силно да притискате.
- За контрола користете го делот од врвот на прстот, а не неговиот врв.
- Секогаш кога допирот ќе се регистрира ќе се слушне звучен сигнал.
- Внимавајте командите секогаш да се чисти, суви и на нив да нема предмети (на пр. садови или крпи). Дури и тенок слој од вода може да го отежни управувањето со командите.

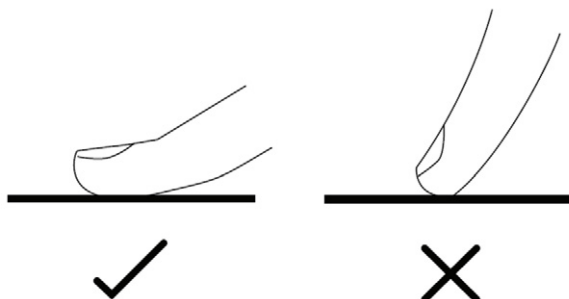

### ИЗБОР НА ИСПРАВЕН ТИП НА САДОВИ

- Не користете садови со запчест, нерамен раб или со заоблено дно.



- Внимавајте дното на садот да е мазно, да лежи рамно на стаклото и да е иста големина како и зоната за готвење. Садот секогаш поставете го во средина на зоната за готвење.

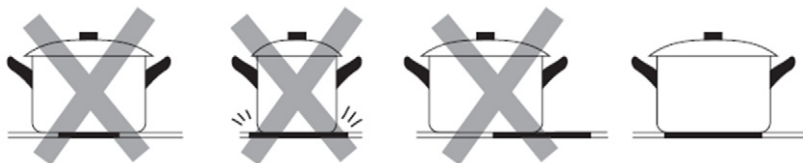



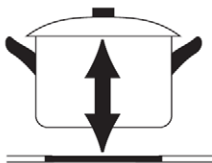
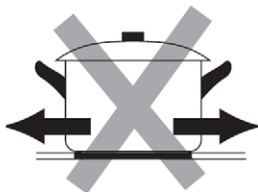

- Се препорачува садовите за време на преместување да ги кривате вертикално, не ги влечете преку стаклената плоча бидејќи на таков начин може да ја изгребете и оштетите стаклената плоча

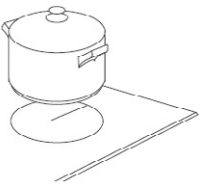

## ЗАПОЧНУВАЊЕ СО ГОТВЕЊЕ

По вклучување на напојувањето, ќе се слушне звучен сигнал еднаш, сите индикатори ќе се вклучат на 1 секунда, а потоа ќе се исклучат, што значи дека керамичката плоча се префрлила во режим на мирување.

<p>Допрете на копчето ON/OFF  , сите ознаки ќе покажат “ _ ”</p>	
<p>Ставете соодветен сад на зоната која сакате да ја користите за готвење.</p> <ul style="list-style-type: none"> <li>• Проверете дното на садот и површината на плочата за готвење дали се чисти и суви.</li> </ul>	
<p>Допрете на копчето за избор на зона и изберете зона за готвење по ваша желба.</p>	
<p>Прилагодете ја јачината за готвење (температура на зоната) со допирање на “-“ или “+”.</p> <ul style="list-style-type: none"> <li>• Ако не допрете за прилагодување на јачина на готвење во рок од 1 минута, плочата за готвење автоматски ќе се исклучи. Ќе мора целата постапка да ја почнете од почеток.</li> <li>• Прилагодување на топлината можете да ја смените во било кое време на готвењето.</li> <li>• Со држење на кое било од овие копчиња, температурата ќе се менува нагоре или надолу.</li> </ul>	

## ЗАВРШУВАЊЕ СО ГОТВЕЊЕ

По вклучување на напојувањето, ќе се слушне звучен сигнал еднаш, сите индикатор ќе се вклучат на 1 секунда, а потоа ќе се исклучат, што значи дека керамичката плоча е во мирување (чекање).

<p>Допрете на контролата да избере зона на греење која сакате да ја исклучите.</p>	
<p>Исклучете ја Зоната за готвење со допирање на копчето "-" и со прилагодување на јачината на готвење на "0" или допрете "-" и "+" истовремено.</p>	
<p>Исклучете ја целата плоча со допирање на копчето ВКЛУЧЕНО/ИСКЛУЧЕНО.</p>	



### ПРЕДУПРЕДУВАЊЕ

Ознаката "H" прикажува која зона за готвење е топла на допир. Ознаката ќе се исклучи кога површината ќе се олади на безбедна температура. Зоната која се лади, исто така може да се користи за загревање на садот како функција за заштеда на енергија.

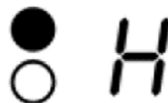

### Заклучување на контролите

Може да ги заклучите контролите за да спречите ненамерно користење (на пр. деца несакајќи да ја вклучат заоната за готвење).

Кога контролите се заклучени, сите контроли освен **ON / OFF** се оневозможени.

#### Заклучување:

Допрете на копчето за заклучување. На LED екранот ќе се прикаже "Lo".

#### Отклучување:

Плочата мора да биде вклучена. Допрете и држете неколку секунди на контролата за заклучување **ON / OFF**.



### ПРЕДУПРЕДУВАЊЕ

Кога плочата за готвење е заклучена, сите контроли се исклучени, освен копчето **ON / OFF**; Ако е потребно, плочата секогаш може да ја исклучите, да ја исклучите од електричниот напон, но секогаш прво отклучете ја плочата со горенаведената постапка.



## ТАЈМЕР

Тајмерот може да се користи на два начина:

1. Може да го користите како подсетник. Во тој случај, тајмерот нема да исклучи ни една зона за готвење кога ќе помине дотераното време.
2. Тајмерот може да го дотера да исклучи една или повеќе зони за готвење откако ќе помине дотераното време.
  - Максимално време на тајмерот е 99 минути

### Користење на Тајмерот како подсетник



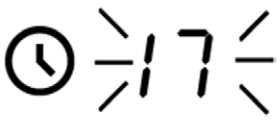
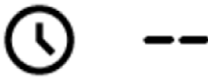



Не е избрана ниту една зона за готвење

<p>Плочата мора да биде вклучена.</p> <p><b>Забелешка:</b> Може да користите потсетник дури и ако зоните за готвење не се вклучени.</p> <p>Допрете на контролата за Тајмер, индикаторот за тајмерот ќе трепка; Дотерајте време за потсетување со допирање на копчињата " - " или " + " . Индикаторот за тајмер ќе почне да трепка и на LED екранот ќе се прикаже времето на тајмерот.</p>	
<p>Истовремено допрете на "-“ и “+”, Тајмерот ќе се откаже и на LED екранот ќе се прикаже "- - “.</p>	
<p>Кога ќе се дотера времето за потсетување, тој веднаш ќе започне со одбројување. На екранот ќе се прикаже преостанатото време и индикаторот за одбројување ќе трепка 5 секунди.</p>	
<p>Кога ќе помине дотераното време, ќе се активира звучен сигнал од 30 секунди, а индикаторот за Тајмер ќе прикаже " - - " .</p>	

#### Совети:

- a) Еднаш допрете на копчето " - " или " + " за прилагодување на тајмерот за 1 минута нагоре или надолу.
- b) Допрете и држете на копчето " - " или " + " за прилагодување на тајмерот за 10 минути нагоре или надолу.
- c) Ако време на прилагодување надминува 99 минути, Тајмерот автоматски ќе се врати на 0 минути.

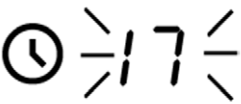
## Дотерување на Тајмер за исклучување на една или повеќе зони

ПОСТАВИ ЕДНА ЗОНА	
Изберете зона која сакате да ја исклучите	
Допрете на ознаката Тајмер и на LED екранот ќе се прикаже "10".	
Прилагодете го Тајмерот со допирање на копчињата "-“ или "+”	
Со истовремено допирање на "-“ и "+”, Тајмерот ќе се откаже и на LED екранот ќе се прикаже "--".	
Кога ќе се дотера време за потсетување, тоа веднаш ќе почне со одбројување. На екранот ќе се прикаже преостанатото време, а индикаторот за одбројување ќе трепка 5 секунди.	
Кога ќе истече дотераното време, соодветната зона за готвење автоматски ќе се исклучи.	

### Совети:

- Како ознака на избраната зона ќе свети црвена точка покрај индикаторот за ниво на напојувањето.
- Ако сакате да го смените времето по дотерувањето на Тајмерот, со дотерувањето ќе мора да почнете од почеток.
- Методата за дотерување на две зони е иста како што е опишано погоре.

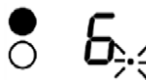

### Заштита од прегревање

Сензорот за температура ја надгледува температурата во керамичката плоча. Ако се открие преголема температура, керамичката плоча автоматски ќе престане да работи.

### Предупредување за преостаната топлина

По работата на плочата, иако сте ја исклучиле плочата, ќе дојде до појава на заостаната топлина на плочата. Ознаката "H" на LED екранот ќе ве предупреди на опасност од заостаната топлина.

## Фабрички дотерано време за работа на плочата

Следната безбедносна карактеристика на плочата е автоматско исклучување на плочата по одреденото време. Тоа е дополнителна безбедност која спречува плочата да остане вклучена. Зададеното време на автоматското исклучување е прикажано во следната табела:

Ниво на моќност	1	2	3	4	5	6	7	8	9
Време по кое плочата ќе се исклучи автоматски (часови)	8	8	8	4	4	4	2	2	2

## УПАТСТВА ЗА ГОТВЕЊЕ



Бидете претпазливи при пржење бидејќи маслото и маснотиите многу брзо се загреваат, особено ако користите најголема моќ за греење. На екстремно високи температури маслото и маснотиите спонтано ќе се запалат, што претставува сериозна опасност од пожар.

### 1. Совети за готвење

- Кога храната ќе зоврие, намалете ја температурата.
- Со користење на капак ќе го намалите времето на готвење и ќе заштедите енергија задржувајќи ја топлината во садот за готвење.
- Минимизирајте ја количината на течност или масло за да го намалите времето на готвење.
- Почнете да готвите на висока температура и намалете ја кога храната ќе се загрее.



Дотерувањата подолу се само насоки. Точното дотерување зависи од повеќе фактори. Точното дотерување ќе зависи од неколку фактори, вклучувајќи го и видот на садот и количината која ја готвите. Експериментирајте со керамичката плоча за готвење за да може да најдете дотерување кое ви одговара најмногу.

Дотерување јачина	Погоден за
1-2	<ul style="list-style-type: none"> <li>• Чувствително загревање на мали количина на храна</li> <li>• Топење чоколадо, путер и храна која брзо гори</li> <li>• Малко пропржување</li> <li>• Споро загревање</li> </ul>
3-4	<ul style="list-style-type: none"> <li>• Подгревање</li> <li>• Одржување на вриење</li> <li>• Готвење ориз</li> </ul>
5-6	<ul style="list-style-type: none"> <li>• Палачинки</li> </ul>
7-8	<ul style="list-style-type: none"> <li>• Пропржување</li> <li>• Готвење тестенини</li> </ul>
9	<ul style="list-style-type: none"> <li>• Пржење со мешање</li> <li>• Печење</li> <li>• Готвење додека не зоврие</li> <li>• Подгревање вода додека не зоврие</li> </ul>



## ОДРЖУВАЊЕ И ЧИСТЕЊЕ

Што?	Како?	Важно!
Секојдневното валкање на стаклото (отисоци од прсти, траги и дамки од храна или други преливи кои НЕ СЕ шеќер.	<ol style="list-style-type: none"> <li>1. Исклучете ја плочата од напојувањето.</li> <li>2. Нанесете средство за чистење додека стаклото е сеуште топло (но не жешко!) и нежно тријте ја површината со мека крпа.</li> <li>3. Исперете ја и избришете ја со сува чиста крпа или хартиена крпа.</li> <li>4. Повторно вклучете го напојувањето.</li> </ol>	<ul style="list-style-type: none"> <li>• Кога напојувањето на плочата е исклучено, нема да се прикаже ознаката 'жешка површина' "H", но зоната за готвење и понатаму може да биде жешка! Бидете исклучително внимателни.</li> <li>• Остри и рапави средства за чистење, средства на база на најлон и јаки/абразивни средства за чистење може да го изгребат стаклото и да ја оштетат површината на плочата. Секогаш прочитајте го упатството за употреба на средството за чистење за да проверите дали средството за чистење е соодветно.</li> <li>• Никогаш не оставајте остатоци од чистење на плочата, тоа може да предизвика трајни дамки на стаклото.</li> </ul>
Сосови и додатоци од шеќер кои се истуриле на стаклената плоча	<p>Веднаш отстранете ги со шпатула, нож или специјална стругалка за чистење на стакло на керамичката плоча, но внимавајте на жешките површини на плочите:</p> <ol style="list-style-type: none"> <li>1. Исклучете ја плочата од напојување.</li> <li>2. Држете го ножот или шпатулата под агол од 30° и изгребете ја и отстранете ја прелиената дамка на студената површина на плочата.</li> <li>3. Исчистете ја нечистотијата со крпа за садови или хартиена крпа.</li> <li>4. Следете ги чекорите 2 до 4 во точка: "Секојдневно валкање на стаклото".</li> </ol>	<ul style="list-style-type: none"> <li>• Што можете побрзо отстранете го прелиениот сос и стопение состојки од слатката храна или шеќер. Ако оставите да се оладат на стаклото, може да се случи тешко да ги извадите или може да се случи и трајно да го оштетат стаклото на површината (шербет може трајно да ја оштети површината и да се спои со стаклото).</li> <li>• Опасност од исекотини: кога безбедносниот капак на стругачот е повлечен, ножот на стругачот е многу остар. Стругачот користете го внимателно и секогаш тргнете го стругачот надвор од дофат на мали деца.</li> </ul>
Пролевање на контролите и чистење на контролите на допир	<ol style="list-style-type: none"> <li>1. Исклучете ја плочата од напојување.</li> <li>2. Со мека крпа или сунѓер прво соберете ја истурената содржина.</li> <li>3. Детално избришете ја истурената содржина со мека крпа или сунѓер.</li> <li>4. Избришете го местото со сува хартиена крпа или сува крпа.</li> <li>5. Повторно вклучете го напојувањето на плочата.</li> </ol>	<p>Може да се случи плочата да емитува звучен сигнал и автоматски да се исклучи, а контролите на допир може да не работат се додека врз нив има течност.</p> <p>Обавезно избришете ги контролите на допир пред повторно да ја вклучите плочата.</p>

**ПРЕДУПРЕДУВАЊЕ:**

Истурениот шеќер, сос, сок и т.н. треба што може побрзо да се избрише со мека крпа навлажнета со топла вода со детерџент или со специјално средство за одржување на стаклени површини.

**Не дозволувајте шеќерот, сосовите или сокови да се запечат на плочата. Тоа може ТРАЈНО да ја оштети стаклоќерамичката плоча, дури и да предизвика топење на стаклената површина или значително да го отежнете понатамошното одржување! Ваквите оштетувања не се покриени со гаранцијата!**

Не користете челична волна или ножеви за чистење на нечистотиите. Подмачкајте ги наслагите со крпа натопена со детерџент, но внимавајте да не ја изгребете стаклената површина.

Менување на нијансите и малите гребаници на стаклото немаат влијание на работата и исправноста на плочата.

**ЗАБЕЛЕШКИ И СОВЕТИ**

Проблем	Можна причина	Што да направите
Плочата не може да се исклучи.	Нема напојување.	Проверете дали плочата е приклучена во струјата и дали е вклучена.  Проверете да не има прекин на електричното напојување во вашиот дом или околината. Ако сте провериле се и понатаму има проблем, обратете се во овластениот сервис.
Копчињата на допир не реагираат на допир.	Плочата и копчињата се заклучени.	Отклучете ги копчињата на допир. Видете во делот <b>"КРАЈ НА ГОТВЕЊЕ– Заклучување на контролите"</b> .
Копчињата на допир работат неправилни или отежнато.	Преку контролите на допир може да има вода или може ги допирате копчињата само со врвот од прстите.	Проверете и по потреба исчистете го делот за контрола и користете ги контролите така што ќе ги допирате со целата површина на прстот.
Стаклото на плочата е изгребено.	Користете садови со остро и грубо дно.	Користите садови со рамно и мазно дно.  Видете во делот <b>"Избор на правилни садови "</b> и <b>"Одржување и чистење"</b> .
Некои садови испуштаат звук на крцкање или кликање.	Тоа може да биде предизвикано од конструкцијата на садот (слоеви на различни метали различно меѓусебно се растегнуваат на топлина).	Тоа е нормално и не укажува на неисправност на плочата.

## ИНСТАЛИРАЊЕ

### Избор на место за инсталирање

- Исечете ја работната површина по димензии прикажани на цртежот. За правилна инсталација и употреба, околу дупката мора да има најмалку 50mm слободен простор. Дебелината на работната површина мора да биде најмалку 30mm. Изберете материјал на работната површина кој е отпорен на топлина за да избегнете деформации на плочата предизвикана од топлината на плочата за готвење.

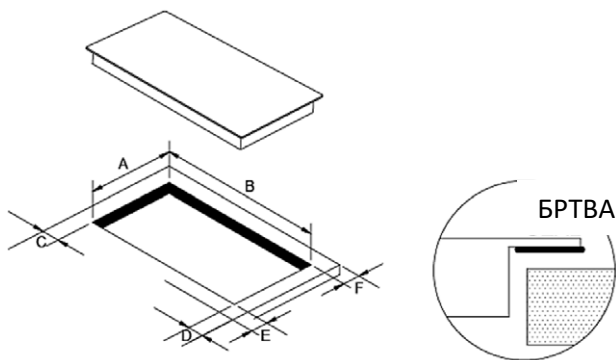

A	B	C	D	E	F
268+4 - 0mm	490+4 - 0mm	50 mm min	50 mm min	50 mm min	50 mm min

- Керамичката плоча за готвење може да се вгради во работната плоча на кујната или во горната страна на ормарот. Мора да биде поставен хоризонтално и на растојание прикажано како на долниот цртеж.

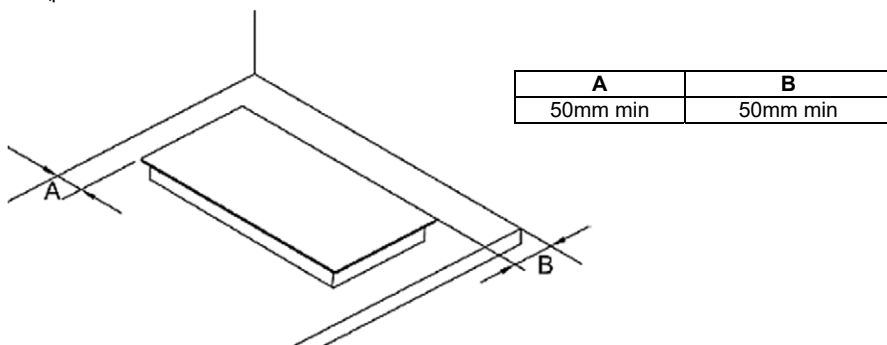



Во секој случај, проверете плочата за готвење дали е поставена во добро проветрено место со слободен влез и излез на воздух. Пред секое користење, секогаш проверувајте дали плочата за готвење е исправна и во добра состојба.

**Забелешка:** Безбедното растојание помеѓу плочата за готвење и ормарот над плочата за готвење треба да биде најмалку 760mm.

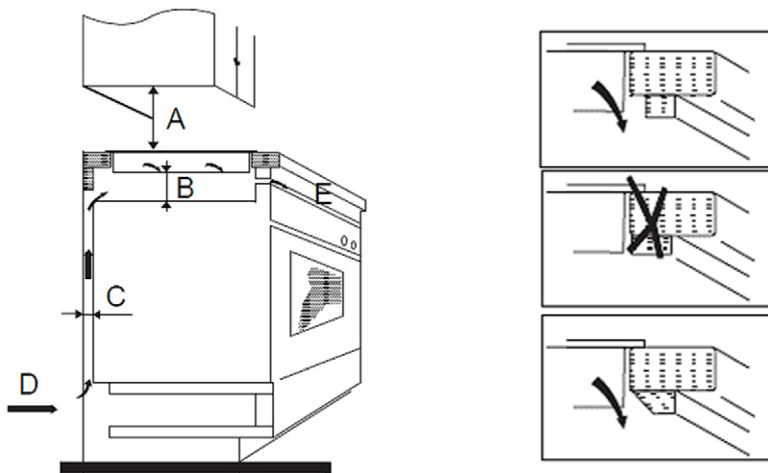

A (mm)	B (mm)	C (mm)	D	E
760	50 mini	30mini	Ulaz zraka	Izlaz zraka 10 mm

## Пред да поставите носачи за прицврстување

Уредот треба да го ставите на стабилна, мазна површина (можете да ја користите амбалажата која сте ја добиле со плочата).

Не ја притискајте и не ја потпирајте плочата на командите што излегуваат од плочата за готвење (ако ги има).

Прицврстете ја плочата за готвење на работната површина со вртење на четири носачи на дното од плочата (види ја сликата) по вградувањето. Положбата на носачот поставете ја на различна дебелина на работната површина.

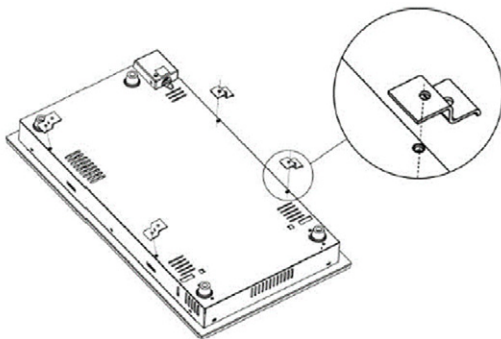

## Предупредување

1. Плочата за готвење мора да ја инсталира квалификуван сервисер или техничар. Се препорачува во случај да немате доволно искуство за инсталирање, обратете се кај овластениот сервис или друго стручно лице за вградување на плочата.
2. Плочата за готвење не смее да се монтира над фрижидер, машина за перење садови или машина за сушење.
3. Плочата за готвење мора да се постави да може да се обезбеди дисипација на топлината, со што ќе овозможите оптимална работа и подолг работен век на уредот.
4. Сидовите, вертикалните страни на ормарот и површините над плочата мора да бидат отпорни на топлина.
5. За да избегнете оштетување, работната плоча и споевите мора да се отпорни на топлина.
6. За чистење на плочата не смее да се користи чистач на пара.
7. Оваа плоча за готвење може да се поврзе на електричен приклучок со системска импеданса не поголема од 0,427  $\Omega$ та. Ако треба, контактирајте го вашиот добавувач на електрична енергија или овластен електричар за информација за системската импеданса.

## Приклучување на плочата на електрично напојување

Електричното напојување треба да го приклучите во согласност со соодветниот стандард на еднофазен приклучок. Начинот на поврзување е прикажан подолу.

1. Ако кабелот е оштетен или треба да се замени, тоа треба да го направи овластен сервис или техничар, со помош на соодветни алати за да избегнете незгоди.
2. Ако уредот е приклучен директно на мрежната врска, во струјното коло обавезно мора да има вградено двополен осигурач со миномално растојание на контактите од 3mm.
3. Инсталатерот мора да осигура дека поврзувањето е направено правилно и да е во согласност со прописите за безбедност.
4. Кабелот за напојување не смее да биде свиткан или притиснат.
5. Кабелот мора редовно да се проверува и во случај на оштетување треба да го замени само квалификуван сервисер.

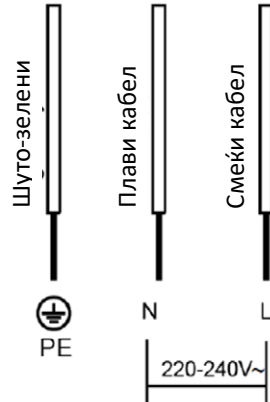

## TEHNIČKE SPECIFIKACIJE

Модел	BH-022VC
Број зона за кухање	2 Zone
Напајање	220-240V~ 50Hz or 60Hz
Инсталирана снага	2700-3300 W
Димензије ŠxВxД (mm)	288 x 520 x 55
Уградбана димензија отвора АxВ (mm)	268 x 490

### Одложување на отпад стара електрична и електронска опрема



Производите означени со овој симбол означуваат дека производот спаѓа во групата на електрична и електронска опрема (ЕЕ производи) и не смее да се одложува заедно со домаќинскиот отпад. Заради тоа овој производ треба да се одложи на означено место за собирање на електрична и електронска опрема. Правилно одложување на овој производ ќе помогне во спречување на можни негативни последици на околината и човековото здравје, кој инаку би можеле да бидат загрозени со neodговорно одложување на потрошен производ. Рециклираниот материјал ќе помогне во чување на здрава животна околина и природни ресурси.

За детални информации за собирање на ЕЕ производи обратете се во продавницата во која сте го купиле овој производ.

### ЕУ Изјава за согласност

Овој уред е произведен согласно со важечките Европски норми и е во согласност со сите важечки Директиви и Регулативи.

ЕУ Изјава за согласност можете да ја превземете од следниов линк:

[www.msan.hr/dokumentacija/artikala](http://www.msan.hr/dokumentacija/artikala)



# Pllaka Montuese prej Qeramike BH-022VC

Madhësia e Produktit: 288 x 520 x 55 mm

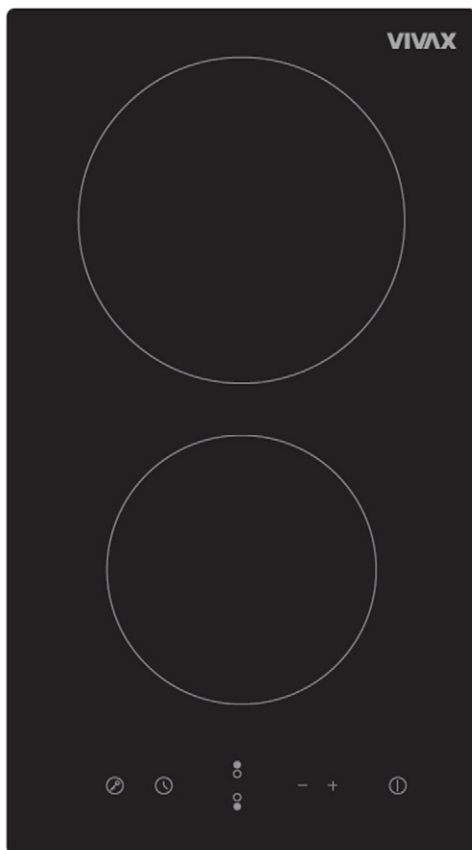

**I nderuari konsumator,**

Pjesët e paketimit (qeset plastike, polistireni etj.) nuk guxojnë të lihen pranë fëmijëve, pasi ato janë potencialisht të rrezikshme.

Ju lutemi hidhni paketimin me kujdes me mjetet e duhura.

Për këtë qëllim, ju rekomandojmë që të lexoni me kujdes të gjithë udhëzuesin para se të përdorni produktin dhe ta mbani atë si referencë. Nëse e transferoni pajisjen te një palë e tretë, ju lutemi jepjani këtë manual, pronarit të ri për t'u familjarizuar me funksionet e pajisjes dhe paralajmërimet që lidhen me përdorimin e sigurtë të pajisjes.

Ky manual/ doracak përdorimi është përgatitur për më shumë se një model. Disa nga veçoritë e specifikuar në Manual mund të mos jenë të disponueshme në pajisjen tuaj.

**Paralajmërim: Të gjitha pajisjet tona janë vetëm për përdorim shtëpiak, jo për përdorim komercial.**

**KJO PAJISJE DUHET TË INSTALOHET NË PËRPTHJE ME RREGULLORET NË FUQI DHE TE PËRDORET VETËM NË HAPËSIRA TË VENTILUARA MIRË. LEXONI UDHËZIMET PARA SE TË INSTALONI APO PARA SE TË PËRDORNI KËTË PAJISJE.**

**PARALAJMËRIM:**

**MIRËMBAJTJA E PJESËS SË SIPËRME TË SHPORETIT VITROQERAMIK**

Mos lejoni sheqerin, soset apo lëngjet që të djegen në pllakën/ pjatën e gatimit.

Kjo mund ta DËMTOJË sipërfaqen e xhamit/ qelqit e madje mund të shkrijë pjesën e sipërfaqes së qelqit apo mund ta bëj pastrimin e vazhdueshëm shumë më të vështirë!

Ndryshimi i lehtë i ngjyrës së pllakës është normal dhe nuk mund të ketë ndonjë ndikim sa i përket ndikimit në performancën e funksionimit.





## ARALAJMËRIME TË RËNDËSISHMES

- **PARALAJMËRIM:** Kjo pajisje duhet të tokëzohet!
- Ju lutem gjeni informacionet e kërkuara siç është fuqia dhe rangimi i shporetit tuaj nga etiketa e rangimit e cila është pozicionuar prapa pajisjes.
- Sigurohuni se furnizimi me enërgji elektrike është fikur/ off para se të instaloni pajisjen tuaj.
- Sigurohuni se pajisja juaj është fikur para se ta zëvendësoni llampën në mënyrë që të shmangni mundësinë e ndonjë goditje elektrike.
- Në rast se kordoni i furnizimit është dëmtuar, ai duhet që të zëvendësohet nga prodhuesi, agjentët e shërbimit të tij apo persona të ngjashëm e të kualifikuar, në mënyrë që ta shmangni dëmin.
- Mbajeni kabllon elektrike të shporetit tuaj larg nga zonat e nxehta; mos i lejoni ato që të prekin pajisjen. Mbani ato larg nga anët e mprehta dhe nga sipërfaqet e nxehta.
- Përdorimi i pajisjes suaj krijon lagështi dhe nxehtësi në dhomë; sigurohuni që kuzhina juaj të jetë e ajrosur mirë.
- Përdorimi intensiv i zgjatur i pajisjes mund të kërkojë ventilim shtesë, për shembull hapje duke rritur nivelin e ventilimit mekanik aty ku ekziston.
- Kur shporeti është i nxehtë asnjëherë mos e prekni xhamin/ qelqin e shporetit me dorë.
- Kjo pajisje është e destinuar vetëm për qëllime të gatimit. Dhe nuk duhet të përdoret për qëllime të tjera, për shembull, për ngrohjen e dhomës. Të gjitha pajisjet tona janë vetëm për përdorim shtëpiak dhe jo për përdorim komercial.
- Para se të filloni ta përdorni pajisjen tuaj, mbani larg nga pajisja perdet, letrat apo gjërat e tjera të ndezshme. Mos i mbani gjërat e ndezshme apo që mund të ndezen lehtë afër pajisjes.

- Kjo pajisje mund të përdoret nga fëmijët e moshës prej 8 vjeç e më lartë si dhe nga personat me aftëzi të kufizuara fizike, shqisore apo aftësive mendore apo me mungesë përvojës dhe njohurive, në rast se ju është dhënë mbikqyrje dhe instruksione sa i përket përdorimit të pajisjes në një mënyrë të sigurtë si dhe të kuptojë dëmet e përfshira. Fëmijët nuk duhet të luajnë me pajisjen. Pastrimi si dhe mirëmbajtja e pajisjes nuk duhet të bëhet nga fëmijët përveç në rastet kur ata janë më të mëdhenjë se 8 vjeç dhe janë nën mbikqyrje.
- Përdorni dorëza gjatë kohës kur jeni duke përdorur shporetin. Mos prekni në sipërfaqe të nxehta.
- Mos e bartni shporetin duke e mbajtur për doreza.
- Mos e përdorni shporetin në një ambient/ atmosferë potencialisht eksplozive.
- Nëse shpejtësia aktuale e siguresës në instalimin tuaj është më pak se 16 Amp, merrni një elektrikist të kualifikuar që të vendosë siguresën a16 Amp.
- Kur përdoret furra, disa pjesë mund të nxehen; fëmijët duhet të mbahen larg dhe të mbikëqyren në çdo kohë.
- Mos spërkatni ujë të ftohtë në një tabaka furre ose brenda furrës kur sipërfaqja e pajisjes është ende e nxehtë. Ngritja e avullit mund të shkaktojë djegie dhe ndryshimi i menjëhershëm i temperaturës mund të shkaktojë dëme në sipërfaqen e pajisjes.
- **PARALAJMËRIM:** Pjesët e arritshme mund të nxehen gjatë përdorimit. Andaj, fëmijët e vegjël duhet të mbahen larg.
- **PARALAJMËRIM:** Pajisja dhe pjesët e saj të arritshme nxehen gjatë përdorimit. Duhet pasur kujdes që të mos prekni elementet e ngrohjes. Fëmijët nën moshën 8 vjeç duhet të mbahen larg nëse nuk mbikëqyren vazhdimisht.
- Mos përdorni pastrues të ashpër gërryes ose kruajtës të mprehtë metalë për të pastruar xhamin e derës së furrës



pasiqë ato mund të gërvishtin sipërfaqen e cila mund të rezultojë në copëtim të xhamit/ qelqit.

- Në ndezësit ose pllakat e nxehta elektrike nuk duhet të vendosni enë të paqëndrueshme ose të deformuara për të parandaluar rrotullimin e tyre, gjë që mund të shkaktojë dëmtime.
- Nëse shpejtësia aktuale e siguresës në instalimin tuaj është më pak se 32Ampere, merrni një elektrikist të kualifikuar ta rregullojë me një siguresë prej 32A. (Me modele të shpejta të pllakës së nxehtë- Hotplate 40 A).
- Kjo pajisje prodhohet në përputhje me rregulloret e sigurisë. Përdorimi i pasaktë do të dëmtojë njerëzit dhe pajisjen.
- Shporeti duhet të furnizohet përmes një çelësi të përshtatshëm izolues të dy shtyllave, që ka ndarjen e kontaktit të paktën 3 mm në të gjitha shtyllat e vendosura në një pozicion të arritshëm lehtësisht ngjitur me njësinë.
- Fëmijët duhet të mbikëqyren për të u siguruar që ata nuk luajnë me pajisjen. Asnjëherë mos i lini të luajnë me pajisjen.
- Shporeti mund të jetë i vendosur në një kuzhinë, kuzhinë / darkë apo dhomë të pozicionuar pranë shtratit por jo në një hapsirë që përmbanë banjo ose dush.
- **Kujdes:** kapakët e qelqit mund të copëtohen kur nxehen. Fikni të gjithë ndezësit përpara se të mbyllni kapakun. Çdo derdhje duhet të hiqet nga kapaku para se të hapet kapaku.
- Në modelet që kanë kohëmatës dixhital, pasi të keni ndërprerë energjinë, vendosni kohën e duhur dixhitale. Përndryshe, furra juaj nuk do të funksionojë.
- **Kujdes:** Pjesët e arritshme mund të jenë të nxehta kur skara është duke u përdorur. Fëmijët e vegjël duhet të mbahen larg.
- Mos vendosni në furrë lëng të ndezshëm, të djegshëm, apo të aftë për t'u shpërthyer ose të deformueshëm nga nxehtësia, asnjë material në mënyrë që të parandalohet rreziku i mundshëm edhe nëse pajisja juaj nuk është në përdorim.



- Buka mund të marrë flakë nëse koha e pjekjes është shumë e gjatë përgaditjes (së tostit).
- Për pastrimin e panelit të mbrojtjes së ventilatorit (opsionale) shporetit duhet të fiket para se të hiqni mbrojtësin dhe pas pastrimit, mbrojtësi duhet të zëvendësohet në pozicionin e duhur në shporet.
- **PARALAJMËRIM:** Para marrjes së aksesit në terminale, të gjitha qarqet e furnizimit duhet të shkyçen.
- **PARALAJMËRIM:** Gatimi pa mbikëqyrje në një pllakë me yndyrë ose vaj mund të jetë i rrezikshëm dhe mund të rezultojë në zjarr. **KURRË** mos u përpiqni të shuani një zjarr me ujë, por fikni pajisjen dhe pastaj mbuloni flakën p.sh. me kapak ose batanije zjarri (leckë e lagur kuzhine).
- **PARALAJMËRIM:** Rreziku i zjarrit: mos ruani sende në sipërfaqet e gatimit.
- **PARALAJMËRIM:** Nëse sipërfaqja është plasaritur, fikeni pajisjen për të shmangur mundësinë e goditjes elektrike (shokut elektrik).
- **Pajisja nuk ka për qëllim të funksionojë me anë të një kohëmatësi të jashtëm ose një sistemi të veçantë të telekomandës.**
- **PARALAJMËRIM:** Kjo pajisje nuk është menduar për përdorim nga persona (përfshirë fëmijët) me aftësi fizike, aftësi shqisore apo mendore të reduktuara, ose mungesa e përvojës dhe njohurisë, përveç nëse atyre u është dhënë mbikëqyrje ose udhëzim në lidhje me përdorimin e pajisjes nga një person përgjegjës për sigurinë e tyre.
- Fëmijët duhet të mbikqyren në mënyrë që të sigurohemi se ata nuk do të luajnë me pajisjen.
- Kurrë mos e vendosni një enë/ tigan të zbratur në ngrohës apo në panelin elektrik i cili është duke funksionuar.
- Objektet metalike siç janë thikat, pirunët, lugët dhe kapakët nuk duhet të vendosen në sipërfaqen e pllakës pasiqë ato mund të nxehen.

- Qeramika prej qelqi mund të dëmtohet nga objektet që bien mbi të.
- Nëse sipërfaqja është e çarë, fikeni pajisjen për të shmangur mundësinë e goditjes elektrike, për sipërfaqet e pllakës prej qeramike qelqi ose materiali të ngjashëm që mbrojnë pjesët e gjalla.
- Mos u përpiqni të riparoni pajisjen vetë, ju lutemi kontaktoni një qendër të autorizuar shërbimi. Kontaktoni një qendër të autorizuar të shërbimit dhe insistoni në përdorimin e pjesëve rezervë origjinale.

## POZICIONI I PAJISJES

Para se të filloni të përdorni pajisjen, ju lutemi lexoni me kujdes kapitullin **"PARALAJMRIME TË RËNDËSISHME DHE SIGURIA"**!

Para se të filloni ta përdorni pllakën montuese, hiqni të gjitha shiritat e ndezshëm, polisterol ose çdo material tjetër ambalazhi nga pllaka. Gjithashtu nxirrni/ largoni manualin e përdorimit dhe materiale të tjera të ndezshme nga pajisja.

Pajisja nuk duhet të instalohet afër dyerve ose dollapëve dekorativë.

Kjo pajisje duhet të përdoret vetëm pasi të keni instaluar në dollapin ose bazën e kuzhinës. Lejoni shkëputjen e pajisjes pas instalimit, me prizë ose kalim të mundshëm në kablot fikse.

**PJESËT KRYESORE**

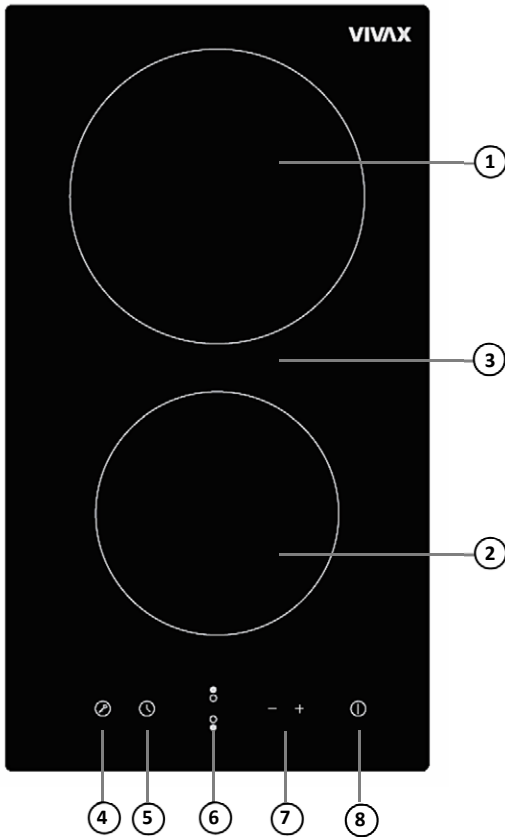

1. Zona 1800 W
2. Zona 1200 W
3. Pllaka e Qelqit /Glass plate
4. Kontrolli i mbylljes së çelësit
5. Kontrollimi i Kohëmatësit
6. Kontrolluesit e zgjedhje së zonës së ngrohtë
7. Kontrolluesit e rregullimit të fuqisë/ Kohëmatësit
8. Kontrolluesit NDEZJE/ FIKJE (ON/OFF)

## PËRDORIMI I PLLAKËS /COOKER USE

### KONTROLLUESIT ME PREKJE

- Kontrolluesit reagojnë ndaj prekjes, kështuqë ju nuk keni nevojë të përdorni presion apo forcë.
- Përdorni pjesën e rumbullakosur të gishtit tuaj dhe jo majën e gishtit.
- Ju do të dëgjoni një tingull (beep) sa herë që regjistrohet një prekje.
- Sigurohuni që kontrolluesit të jenë gjithmonë të pastra, të thata dhe që nuk ka asnjë objekt (p.sh. një enë ose një leckë) që i mbulon ato. Edhe një film i hollë me ujë mund t'i bëjë kontrolluesit të vështira për t'u përdorur

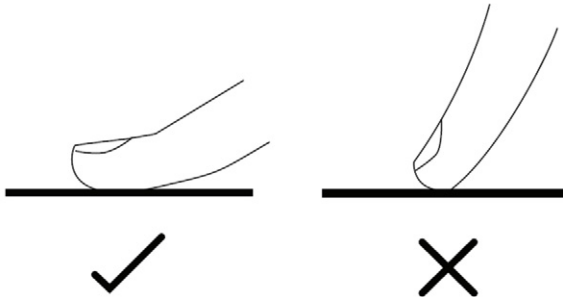

### PËRZGJEDHJA E ENËS SË PËRSHTATSHME

- Mos përdorni enë gatimi me skaj të dhëmbëzuar ose me një bazë të lakuar.



- Sigurohuni që baza e tiganit tuaj të jetë e lëmuar, të jetë e rrafshët me xhamin dhe të ketë të njëjtën madhësi me zonën e gatimit. Gjithmonë përqendroni tiganin tuaj në zonën e gatimit.

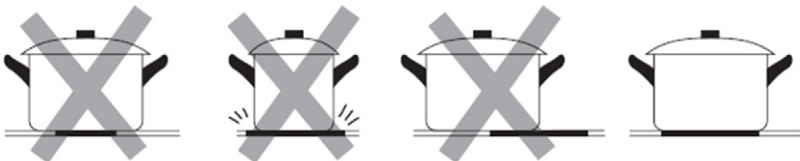



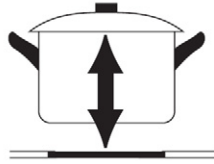

- Gjithmonë ngrini tiganët nga pllaka qeramike – mos i rrëshqitni, ose mund të gërvishtin xhamin.



## FILLIMI PJEKJES/ GATIMIT

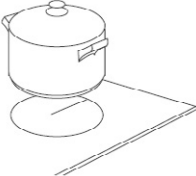

Pas ndezjes, zhurma bie një herë, të gjithë treguesit ndizen për 1 sekondë dhe pastaj fiken, duke treguar që pllaka qeramike ka hyrë në gjendjen e modalitetit në pritje.

<p>Prekni kontrolluesin NDEZJE/ FIKJE (ON/OFF) dhe të gjithë indikatorët do të shfaqen  ”</p>	
<p>Vendosni një tigan të përshtatshëm në zonën e gatimit që dëshironi të përdorni. Sigurohuni që pjesa e poshtme e tiganit dhe sipërfaqja e zonës së gatimit janë të pastra dhe të thata.</p>	
<p>Prekja e kontrolluesit të përzgjedhjes së zonës së ngrohjes.</p>	
<p>Zgjedhni një operacion të nxehtësisë duke e prekur kontrolluesin “-“ ose “+” .</p> <ul style="list-style-type: none"> <li>Nëse nuk zgjidhni një cilësim nxehtësie brenda 1 minutë, pllaka qeramike do të fiket automatikisht. Do të duhet të filloni përsëri në hapin 1.</li> <li>Mund të modifikoni cilësimin e nxehtësisë në çdo kohë gjatë gatimit.</li> <li>Duke mbajtur të shtypur njërin nga këto butona, vlera do të rregullohet lart ose poshtë.</li> </ul>	

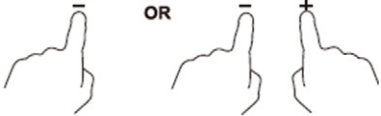

## PËRFUNDIMI I PËRGADITJES/ GATIMIT

Pas ndezjes/ power on, tingulli bie një herë, të gjithë treguesit ndizen për 1 sekondë dhe pastaj fikën, duke treguar që pllaka qeramike ka hyrë në gjendjen e gatishmërisë.

<p>Prekja e kontrollit të përzgjedhjes së zonës së ngrohjes që dëshironi të çaktivizoni/ fikni.</p>	
<p>Fikni zonën e gatimit duke lëvizur poshtë të "0" ose duke prekur së bashku kontrolluesin "-" dhe "+".</p>	
<p>Fikni të gjithë pllakën e gatimit duke prekur kontrolluesin NDEZJE/ FIKJE (ON/ OFF).</p>	



### KUJDES

"H" do të tregojë se cila zonë gatimi është e nxehtë për tu prekur. Ajo do të zhduket kur sipërfaqja të ftohet në një temperaturë të sigurt. Mund të përdoret gjithashtu si një funksion i kursimit të energjisë nëse dëshironi të ngrohni tiganët e mëtejshëm, përdorni tiganin që është ende i nxehtë.



### Bllokimi i kontrolluesve

Ju mund të bllokoni kontrolluesit për të parandaluar përdorimin e paqëllimshëm (për shembull fëmijët që aksidentalisht hapin zonat e gatimit).

Kur kontrolluesit janë të kyçur, të gjithë kontrolluesit përveç kontrolluesit FIKJE/ NDEZJE (ON / OFF) janë çaktivizuar.

#### Për të kyçur kontrolluesit:

Prekni kontrolluesin e kyçjes: Treguesi i kohëmatësit do të tregojë "Lo".

#### Për të zhblokuar kontrollet:

Sigurohuni që pllaka qeramike është e ndezur: Prekni dhe mbani mbajtësin e bllokimit për një kohë.



### KUJDES

Kur pllaka është në modalitetin e kyçjes, të gjitha kontrolluesit janë të çaktivizuara përveç FIKJE/ NDEZJE (ON / OFF) ; g  monë mund të fikni pllakën qeramike me kontrolluesin FIKJE/ NDEZJE (ON / OFF) në rast urgjence, por së pari do të zhblokoni pllakën në operacionin tjetër.



## KONTROLLUESI I KOHËMATËSIT

Ju mund ta përdorni kohëmatësin në dy mënyra të ndryshme:

1. Mund ta përdorni si kujdestar për një minutë. Në këtë rast, kohëmatësi nuk do të çaktivizojë asnjë zonë gatimi kur të mbarojë koha e caktuar.
2. Mund ta vendosni që të fikë një ose më shumë zona gatimi pasi të mbarojë koha e caktuar
  - Kohëmatësi maksimal është 99 minuta.

## PËRDORIMI I KOHËMATËSIT SI NJË KUJDESTAR MINUTASH



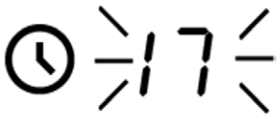
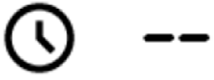

Në rast se nuk jeni duke zgjidhur ndonjë zonë gatimi.

<p>Sigurohuni se pllaka e gatimit është nderur/ turned on.</p> <p><b>Vërejtje:</b> ju mund të përdorni kurdisjen për minutat edhe nëse nuk jeni duke përzgjedhur ndonjë zonë gatimi.</p> <p>Prekni kontrolluesin e kohëmatësit, treguesi i kohëmatësit do të pulsojë; Rregulloni cilësimin e kohëmatësit duke prekur kontrollesit "-" ose "+". Treguesi i vëmendjes së minutave do të fillojë të ndizet dhe do të shfaqet në ekranin e kohëmatësit.</p>	
<p>Duke prekur së bashku "-" dhe "+", kohëmatësi anulohet dhe "-" do të shfaqet në ekranin minutë.</p>	
<p>Kur të vendoset koha, ajo do të fillojë të numërohet menjëherë. Ekranin do të tregojë kohën e mbetur dhe treguesi i kohëmatësit do të pulsojë për 5 sekonda..</p>	
<p>Buzzer do të lëshojë një tingull- bip për 30 sekonda dhe treguesi i kohëmatësit tregon "- -" kur të përfundojë koha e cilësimit.</p>	

### Këshillë/ Hint:

- a) Prekni një herë kontrolluesin "-" ose "+" të kohëmatësit për ta zvogëluar ose rritur me 1 minutë.
- b) Prekni dhe mbani kontrolluesin "-" ose "+" të kohëmatësit për ta zvogëluar ose rritur me 10 minuta
- c) Nëse koha e kurdisjes tejkalon 99 minuta, kohëmatësi do të kthehet automatikisht në 0 minutë.

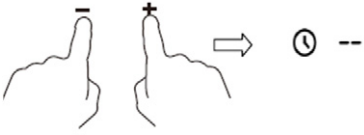
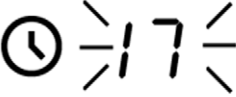
## Vendosja/ Kurdisja e kohëmatësit për të çaktivizuar një ose më shumë zona gatimi

VENDOSNI NJË ZONË	
Prekni zonën të cilën dëshironi ta vendosni.	
Prekni kontrolluesin e kohëmatësit, treguesi i kohës do të shfaqë "10".	
Vendosni kohën duke prekur kontrollin "-" ose "+" të kohëmatësit.	
• Duke prekur së bashku "-" dhe "+", kohëmatësi anulohet dhe do të shfaqet "-" në ekranin e minutës.	
Kur të vendoset koha, ajo do të fillojë të numërohet menjëherë. Ekranin do të tregojë kohën e mbetur dhe treguesi i kohëmatësit ndizet për 5 sekonda.	
Kur skadon kohëmatësi i gatimit, zona përkatëse e gatimit do të fiket automatikisht.	

### Këshillë/ Hint:

- Pika e kuqe pranë treguesit të nivelit të energjisë do të ndizet duke treguar se zona është përzgjedhur/ selektuar.
- Nëse dëshironi të ndryshoni kohën pasi të jetë vendosur kohëmatësi, duhet të filloni nga hapi 1.
- Metoda për caktimin e dy zonave është e njëjtë me atë që u përmend më lart.

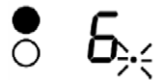

### Mbrojtja nga mbi-temperatura/ temperatura e tepërt

Një sensor i temperaturës i pajisur mund të monitorojë temperaturën brenda pllakës qeramike. Kur monitorohet një temperaturë e tepërt, pllaka qeramike do të ndalojë funksionimin automatikisht.

**Paralajmërim i nxehtësisë së mbetur**

Kur pllaka e punës është duke funksionuar për ca kohë, do të ketë pak nxehtësi të mbetur. Shkronja "H" duket se ju paralajmëron që të qëndroni larg saj.

**Koha e parazgjedhur e punës**

Një tjetër tipar sigurie i pllakës është mbyllja automatike. Kjo ndodh sa herë që harroni të fikni një zonë gatimi. Orari i parazgjedhur i fikjes tregohet në tabelën më poshtë.

Niveli i fuqisë/ enërgjisë	1	2	3	4	5	6	7	8	9
Koha e parazgjedhur e punës (ora)	8	8	8	4	4	4	2	2	2

**UDHËRRËFYESIT E GATIMIT/ PËRGADITJES**



Kini kujdes kur skuqni pasi vaji dhe yndyra nxehen shumë shpejt, veçanërisht nëse jeni duke përdorur Power Boost. Në temperatura jashtëzakonisht të larta vaji dhe yndyra do të ndizen në mënyrë spontane dhe kjo paraqet një rrezik serioz zjarri.

**1. Këshillat e gatimit/ përgaditjes**

- Kur ushqimi të vlojë, ulni cilësimin e temperaturës.
- Përdorimi i një kapaku do të zvogëlojë kohën e gatimit dhe do të kursejë energji duke mbajtur nxehtësinë.
- Minimizoni sasinë e lëngut ose yndyrës për të zvogëluar kohën e gatimit.
- Filloni të gatuani në një mjedis të lartë dhe zvogëloni vendosjen kur ushqimi është nxehur.



Cilësimet më poshtë janë vetëm udhëzime. Vendosja e saktë do të varet nga disa faktorë, përfshirë enën tuaj të gatimit dhe sasinë që gatuani. Eksperimentoni me pllaka qeramike për të gjetur cilësimet që ju përshtaten më së miri.

Operacionet e nxehtësisë	Përshtatshmëria
1-2	<ul style="list-style-type: none"> <li>• ngrohje delikate për sasi të vogla të ushqimit</li> <li>• shkrirje e çokollatës, gjalpiti dhe ushqimeve që djegen shpejtë</li> <li>• zierje e lehtë</li> <li>• ngrohje e ngadalshme</li> </ul>
3-4	<ul style="list-style-type: none"> <li>• ringrohje</li> <li>• zierje e shpejtë</li> <li>• përgaditje e orizit</li> </ul>
5-6	<ul style="list-style-type: none"> <li>• pallaqinka</li> </ul>
7-8	<ul style="list-style-type: none"> <li>• fërgim/ skuqje e shpejtë</li> <li>• përgaditje e pastave</li> </ul>
9	<ul style="list-style-type: none"> <li>• fërguarje e thellë</li> <li>• jashtëzakonisht nxehtë</li> <li>• e kthen gjellën në zierje</li> <li>• ujë i vluar</li> </ul>

## KUJDESI DHE PASTRIMI

çfarë?	Si?	Të rëndësishme!
Ndotja e përditshme në gotë (shenjat e gishtërinjve, shenjat, njollat e lëna nga ushqimi ose derdhjet/mbetjet në gotë).	<ol style="list-style-type: none"> <li>1. Fikeni rrymën në pllakën montuese.</li> <li>2. Vendosni një pastrues tavoline përderisa gota është akoma e ngrohtë (por jo e nxehtë!)</li> <li>3. Shpëlajeni dhe fshijeni me një leckë të pastër ose peshqir letre.</li> <li>4. Ndezni përsëri pllakën montuese.</li> </ol>	<ul style="list-style-type: none"> <li>• Kur të fiket rryma e pllakës montuese, nuk do të ketë asnjë tregues për sipërfaqe të nxehtë 'por zona e gatimit mund të jetë akoma e nxehtë! Bëni shumë kujdes.</li> <li>• Pastruesit e rëndë, disa pastrues najloni dhe agjentë pastrues të ashpër / gërryes mund të gërvishin xhamin. Gjithmonë lexoni etiketën për të kontrolluar nëse pastruesi ose pastruesi juaj është i përshtatshëm.</li> <li>• Asnjëherë mos lini mbetjet e pastrimit në pllakën montuese: qelqi/ xhami mund të njolloset.</li> </ul>
Vluarjet, shkrirjet dhe derdhjet e nxehta të sheqerit në gotë.	<p>Hiqni këto menjëherë me një fetë peshku, thikë paleta ose kruajtëse brisk rroje të përshtatshme për pllakë montuese të qeramikes, por kini kujdes nga sipërfaqet e zonës së nxehtë të gatimit::</p> <ol style="list-style-type: none"> <li>1. Shkëputni pllakën montuese nga rryma në muri..</li> <li>2. Mbajeni tehun ose enën në një kënd 30 ° dhe largojeni ndotjen ose derdhjen në një zonë të ftohtë të pllakës.</li> <li>3. Pastroni ndotjen ose derdhjen me një leckë ene ose peshqir letre.</li> <li>4. Ndiqni hapat nga 2 deri në 4 për 'Ndotja e përditshme sipër në xham/ qelq' .</li> </ol>	<ul style="list-style-type: none"> <li>• Hiqni njollat e mbetura nga shkrirjet dhe ushqimet me sheqer ose derdhjet sa më shpejt të jetë e mundur. Nëse lihen të ftohen në xham, ato mund të jenë të vështira për tu hequr ose edhe mund ta dëmtojnë përgjithmonë sipërfaqen e xhamit.</li> <li>• Rreziku nga prerja: kur mbulesa e sigurisë tërhiqet, tehu në një gërryerës është i mprehtë. Përdorni me shumë kujdes dhe mbajeni gjithmonë të sigurt dhe larg fëmijëve.</li> </ul>
Rrjedhjet/ derdhjet në kontrollet e prekjës	<ol style="list-style-type: none"> <li>1. Fikni rrymën e pllakës montuese.</li> <li>2. Pastrojeni derdhjen</li> <li>3. Fshini zonën e kontrollimit të prekjës me një sfungjer ose një leckë të pastër dhe të lagur.</li> <li>4. Fshijeni zonën plotësisht të thatë me një peshqir letre.</li> <li>5. Ndezni përsëri rrymën në pllakën montuese të gatimit.</li> </ol>	<p>Pllaka e gatimit mund të lëshojë një tingull- beep dhe të vetë fiket, dhe kontrollet e prekjës mund të mos funksionojnë përderisa ka mbetje të lëngshme në të. Sigurohuni që ta thani/ të fshini të thatë zonën e kontrollit të prekjës përpara se të ndizni përsëri tavën e gatimit.</p>

## KUJDES

Salca e derdhur, lëngu i frutave, etj. Duhet të fshihen sa më shpejt që të jetë e mundur me një leckë të butë të lagur në ujë të ngrohtë me një detergjent.

Mos lejoni që salcat ose lëngjet të digjen në pjatën e gatimit. Kjo mund të DËMTOJË sipërfaqen e qelqit ose edhe të shkrijë sipërfaqen e qelqit ose ta bëjë pastrimin pasues shumë më të vështirë! Ndryshimi i ngjyrës së lehtë në pllakë është normal dhe nuk ka ndonjë ndikim në performancën e punës.

Mos përdorni një lesh çeliku ose thika për të pastruar mbetjet e papastërtisë. Lyejeni mbetjet me një leckë të lagur me një detergjent shumë të lagur, por kini kujdes që të mos gërvishitni pllakën montuese të xhamit.

Ndryshimi i ngjyrës së lehtë në pllakë është normal dhe nuk ka ndonjë ndikim në performancën e punës.

**ALUDIMET DHE KËSHILLAT**

Problemi	Shkaktarët e mundshëm	Cfarë të bëni?
Pllaka Montuese e gatimit nuk mund të ndizet.	Nuk ka fuqi/ rrymë.	Sigurohuni që pllaka qeramike është e lidhur me furnizimin me energji elektrike dhe se është ndezur.  Kontrolloni nëse ka ndërprerje të energjisë në shtëpinë ose zonën tuaj. Nëse keni kontrolluar gjithçka dhe problemi vazhdon, thirrni një teknik të kualifikuar.
Kontrolluesit e prekjes nuk reagojnë.	Kontrolluesit janë të kyçur.	Aktivizoni kontrolluesit. Shikoni seksionin 'Përdorimi i tavës tuaj qeramike' për udhëzime .
Kontrolluesit me prekje janë të vështira për t'u përdorur.	Mund të ketë një shtresë të lehtë uji mbi kontrollët ose mund të jeni duke përdorur majën e gishtit kur prekni kontrolluesit.	Sigurohuni që zona e kontrollit të prekjes është e thatë dhe përdorni pjesën e rumbullakosur të gishtit kur prekni komandat/ kontrolluesit.
Xhami po gërvishet.	Enë gatimi me tehe të përafërt . /Rough-edged cookware.	Përdorni enë gatimi me baza të sheshta dhe të lëmuara. Shikoni 'Zgjedhja e enëve të përshtatshme për gatim'. Shihni 'Kujdesi dhe pastrimi'
Disa tiganë lëshojnë zhurma/ tinguj të kërcitjes ose klikimit.	Kjo mund të shkaktohet nga konstruksioni i enëve tuaja të gatimit (shtresa metalesh të ndryshme që vibrojnë ndryshe).	Kjo është normale për enët e gatimit dhe nuk është tregues i ndonjë defekti.

**INSTALIMI**

## Përzgjedhja e pajisjeve të instalimit

1. Prisni sipërfaqen e punës sipas madhësisë të treguara në vizatim.

Për qëllim të instalimit dhe përdorimit, një hapësirë minimale prej 50 mm duhet të ruhet rreth vrimës. Sigurohuni që trashësia e sipërfaqes së punës është të paktën 30 mm. Ju lutemi zgjidhni materialin sipërfaqësor të punës rezistent ndaj nxehtësisë për të shmangur deformimin më të madh të shkaktuar nga rrezatimi i nxehtësisë nga furra. Ashtu siç tregohet më poshtë:

:

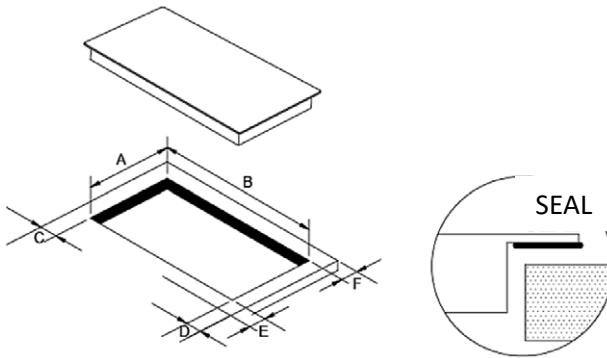

A	B	C	D	E	F
268 + 4 - 0mm	490 + 4 - 0mm	50 mm mini	50 mm mini	50 mm min	50 mm min

2. Pllaka Montuese prej qeramike mund të përdoret në pjesën e sipërme të tryezës. Pllaka qeramike duhet të vendoset horizontalisht. Ashtu siç tregohet në pjesën e mëposhtme:

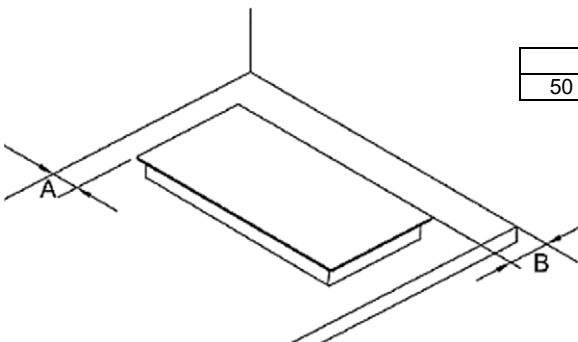

A	B
50 mm mini	50 mm mini



Nën çfarido rrethanë, sigurohuni që pllaka montuese prej qeramikë të jetë e ajrosur mirë si dhe hyrja dhe dalja e ajrit të mos jenë të bllokuara. Sigurohuni që pllaka montuese prej qeramike është në gjendje të mirë pune. Ashtu siç tregohet më

poshtë:

Vërejtje: Distanca e sigurisë midis pllakës së nxehtë dhe dollapit mbi pllakë montuese duhet të jetë së paku 760 mm.

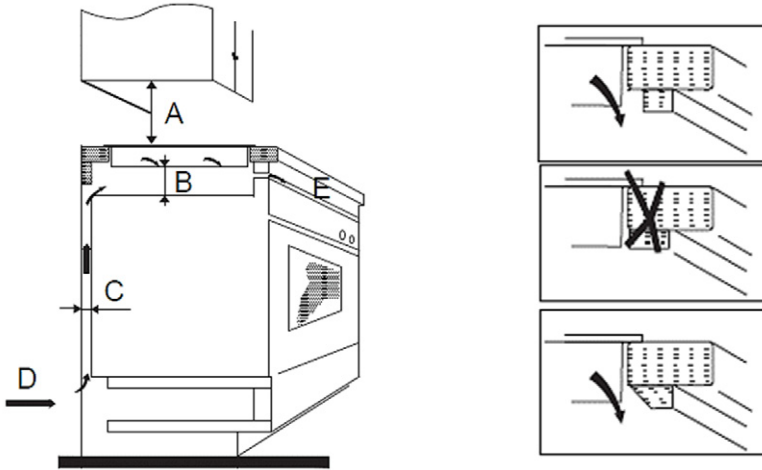

A (mm)	B (mm)	C (mm)	D	E
760	50 mini	30mini	Pranimi ajrit	Dalja e ajrit 10 mm

### Para se të lokalizoni kllapat e fiksimit

Njësia duhet të vendoset në një sipërfaqe të qëndrueshme dhe të lëmuar (përdorni paketimin). Mos aplikoni forcë mbi kontrollat që dalin nga pllaka.

Fiksoni pllakën në sipërfaqen e punës duke vidhosur katër shtylla /kllapa në fund të pllakës (shih figurën) pas instalimit. Rregulloni pozicionin e kllapës në përputhje me trashësinë e sipërfaqes së ndryshme të punës.

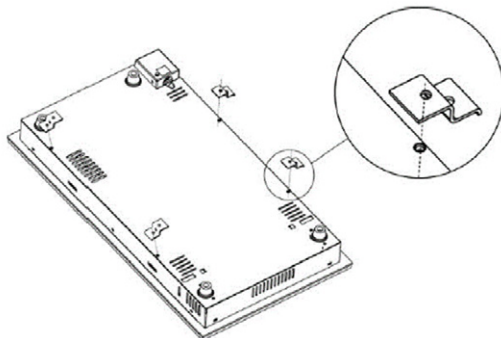

### Paralajmërime



1. Pllaka Montuese prej qeramike duhet të instalohet nga personel i kualifikuar ose teknikë. Ne kemi profesionistë në shërbimin tuaj. Ju lutemi, asnjëherë mos e kryeni vetë operacionin.
2. Pllaka Montuese prej qeramike nuk duhet të jetë e montuar në pajisje ftohëse, pjatatarëse dhe tharëse rrotulluese.
3. Pllaka Montuese prej qeramike duhet të instalohet në mënyrë të tillë që rrezatimi më i mirë i nxehtësisë të sigurohet për të rritur besueshmërinë e tij.
4. Muri dhe zona e ngrohjes së induktuar mbi sipërfaqen e punës duhet t'i rezistojnë nxehtësisë.
5. Për të shmangur ndonjë dëmtim, shtresat/ mbështjellësit e sanduicët dhe ngjitësi duhet të jenë rezistente ndaj nxehtësisë.
6. Pastruesi prej avulli nuk duhet të përdoret.
7. Kjo pllakë prej qeramikë mund të lidhet vetëm me një furnizim me rezistencë të plotë të sistemit jo më shumë se 0.427 ohm. Në rast të nevojshme, ju lutemi këshillohuni me autoritetin tuaj të furnizimit për informacionin e rezistencës së sistemit.

## Lidhja e pllakës me furnizimin me energji elektrike

Furnizimi me energji duhet të lidhet në përputhje me standardin përkatës, ose një ndërprerës me një pol. metoda e lidhjes tregohet më poshtë.

1. Nëse kabloja është dëmtuar ose ka nevojë për zëvendësim, kjo duhet të bëhet nga një teknik pas shitjes duke përdorur mjetet e duhura, në mënyrë që të shmanget çdo aksident.
2. Nëse pajisja është e lidhur drejtpërdrejt në rrjetin elektrik, duhet të instalohet një ndërprerës omipolar me një hapësirë minimale prej 3 mm midis kontakteve.
3. Instaluesi duhet të sigurojë që është bërë lidhja e saktë elektrike dhe se është në përputhje me rregullat e sigurisë.
4. Kabloja nuk duhet të jetë e përkulur ose e ngjeshur.
5. Kabloja duhet të kontrollohet rregullisht dhe të zëvendësohet vetëm nga një person i kualifikuar dhe i përshtatshëm.

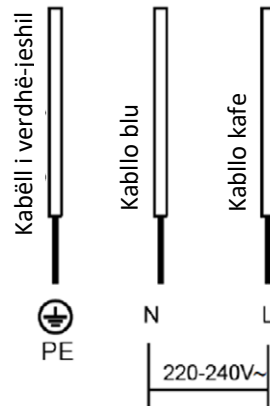

## SPECIFIKIMET/ VECORITË TEKNIKE

Pllaka Montuese e Gatimit/ Cooking hob	BH-022VC
Zona gatimit	2 Zona
Voltazhi i Furnizimit	220-240V~ 50Hz or 60Hz
Fuqia Elektrike e Instaluar	2700-3300 W
Madhësia e Produktit DxWxH (mm)	288 x 520 x 55
Përmasat e ndërtimit AxB (mm)	268 x 490

## SHKATËRRIMI I PAJISJEVE ELKEKTRIKE DHE ELEKTRONIKE



Për të mbrojtur mjedisin tonë dhe për të ricikluar materialet e forta të përdorura sa më plotësisht që të jetë e mundur, nga konsumatori kërkohet që të kthejë pajisjet që nuk servisohehen në sistemin e mbledhjes publike për ato elektrike dhe elektronike.

Simboli i kryqëzuar tregon se ky produkt duhet të kthehet në pikën e grumbullimit që mbeturinat elektronike ta ushqejnë atë duke ricikluar riciklimin më të mirë të mundshëm të materialit.

Me sigurimin e këtij produkti ju do të parandaloni efektet e mundshme negative në mjedis dhe shëndetin e njeriut, të cilat mund të shkaktohen për shkak të hedhjes jo të duhur të këtij produkti. Me riciklimin e materialeve nga ky produkt, ju do të ndihmoni në ruajtjen e një mjedisi të shëndetshëm dhe burimeve natyrore.

Për informacione të hollësishme në lidhje me mbledhjen e produkteve të EE kontaktoni tregtarin aty ku e keni blerë produktin.

## Deklarata e Përputhshmërisë së BE-së (EU)

Kjo pajisje është prodhuar në përputhje me standardet e zbatueshme Evropiane dhe në përputhje me të gjitha Direktivat dhe Rregulloret në fuqi.



Deklarata e Përputhshmërisë së BE-së mund të shkarkohet nga linku i mëposhtëm:

[www.msan.hr/dokumentacijaartikala](http://www.msan.hr/dokumentacijaartikala)

# Keramična vgradna plošča

## BH-022VC

Mere: 288 x 520 x 55 mm

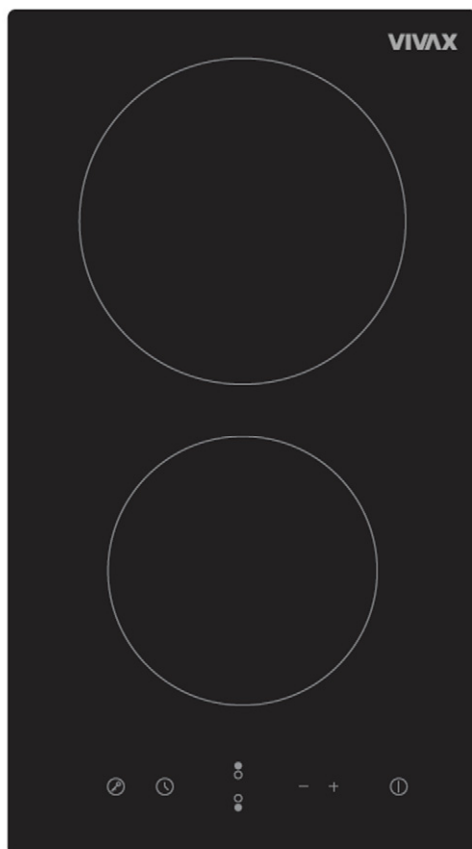

Spoštovani,

Pakiranje in embalaža izdelkov (plastične vrečke, stiropor itd.) ne sme ostati v dosegu otrok, ker je lahko potencialno nevarni. Odstranite in shranite pakiranje in embalažo v skladu z lokalnimi predpisi.

Preden uporabite napravo, je dobro, da natančno in v celoti preberete ta navodila za popolno razumevanje uporabe naprave. Prosimo upoštevajte vsa navodila in opozorila.

To navodilo shranite na varno in dobro znano mesto za prihodnjo uporabo. Če prodate ali podarite napravo tretji osebi, ji prosimo pošljite ta priročnik, tako da bo novi lastnik seznanjen s funkcijami in opozorili naprave, ki so pomembne za varno in nemoteno uporabo naprave.

To navodilo je pripravljeno za več modelov. Nekaterne funkcije, navedene v tem priročniku, morda niso na voljo na vaši napravi.

**Opozorilo: Naprava je namenjena samo za domačo uporabo. Ne uporabljajte je v komercialne ali industrijske namene.**

**TO NAPRAVO MORATE VGRADITI V SKLADU Z VELJAVNIMI PREDPISI, KI VELJAJO V DRŽAVI VGRADNJE. UPORABLJAJTE JO IZKLJUČNO V DOBRO PREZRAČEVANIH PROSTORIH. PRED NAMESTITVIJO ALI UPORABO TE NAPRAVE POZORNO PREBERITE NAVODILA.**

## **OPOZORILO:**

### **VZDRŽEVANJE STEKLO-KERAMIČNE PLOŠČE:**

Raztreseni sladkor, omako, sadni sok itd. čim prej obrišite z mehko krpo, namočeno v topli vodi z detergentom, ali s posebnim čistilom za steklokeramične plošče.

Ne pustite, da se na plošči kurijo sladkor, omake ali sokovi. To lahko nepovratno poškoduje steklokeramično kuhalno ploščo, celo povzroči, da se steklena površina stopi ali oteži čiščenje! Takšne škode garancija ne krije!



## SIGURNOSNA UPOZORENJA

- **OPOZORILO:** Naprava mora biti ozemljena.
- Prosimo, preverite moč in napajanje vašega električnega priključka in ali se ujema z informacijami na nalepki, ki je na zadnji strani naprave. Če imate kakršnekoli dvome ali vprašanja, se obrnite na pooblaščenega serviserja ali električarja.
- Pred namestitvijo aparata preverite, ali je napajanje vtičnice ali vtiča izklopljeno.
- Pred začetkom vzdrževanja, čiščenja ali zamenjave žarnice preverite, ali je naprava odklopljena iz napajanja, da preprečite električni udar.
- Če opazite, da sta napajalni kabel ali vtič poškodovana, ga ne uporabljajte, da se ne izpostavlja električnemu udaru in se za pravilno namestitev napajalnega kabla obrnite na pooblaščen servisni center ali električarja.
- Električni kabel aparata imejte stran od vročih površin. Naj se ne dotika naprave. Imejte kabel stran od ostrih predmetov in vročih površin.
- Med uporabo štedilnika se v prostoru ustvarita vlaga in toplota. Prostor, kjer uporabljate štedilnik, mora biti vedno dobro prezračen.
- Dolgotrajna intenzivna uporaba aparata lahko zahteva dodatno prezračevanje, na primer več prezračevanja, dodatne prezračevalne odprtine ali dodatni mehanski ventilator.
- Ta aparat služi samo za kuhanje, pečenje in pripravo hrane. Ne sme se uporabljati za druge namene, na primer za ogrevanje. Ta aparat je namenjen samo za domačo uporabo. Ni namenjen za komercialno ali profesionalno uporabo.

- Pred uporabo naprave se prepričajte, da naprava ni nameščena v bližini vnetljivih materialov, kot so zavese, papir ali vnetljive snovi. V pečico ali v bližino aparata ne odlagajte vnetljivih predmetov.
- To napravo lahko uporabljajo otroci v starosti do 8 let in osebe z zmanjšanimi fizičnimi ali psihičnimi sposobnostmi ali pomanjkanjem izkušenj in znanja le, če so pod nadzorom odgovorne osebe ali če so jim bila predana navodila za varno uporabo naprave in če se zavedajo potencialnih nevarnosti, ki jih prinaša uporaba naprave.
- Otroci se ne smejo igrati z napravo.
- Čiščenja in vzdrževanja ne smejo izvajati otroci, razen če so nadzorovani.
- Pri uporabi uporabite zaščitne rokavice. Ne dotikajte se vročih površin.
- Štedilnika ne uporabljajte v potencialno eksplozivnih atmosferah in okoljih.
- Če je trenutna varovalka v vaši električni instalaciji manjša od 16A, se obrnite na usposobljenega električarja, da zamenja varovalko ali prilagodi električno napeljavo.
- Ko se pečica uporablja, se lahko nekateri deli segrejejo; Otroci ne smejo biti v bližini naprave, ko ta deluje in morajo biti pod stalnim nadzorom.
- Ne škropite hladne vode v pečico ali znotraj pečice, ko je površina aparata še vroča. Nastanek pare lahko povzroči opekline, nenadne spremembe temperature pa lahko povzročijo poškodbe površine aparata.
- **OPOZORILO:** dostopni deli se lahko med uporabo segrejejo. Otroke držite stran od aparata.
- **OPOZORILO:** Naprava in njeni dostopni deli so med uporabo vroči. Upoštevajte, da se ne dotikajte nobenih grelnih elementov. Otroke, mlajše od 8 let, je treba držati stran od naprave, razen če so pod stalnim nadzorom.



- Ne uporabljajte abrazivih ali ostrih kovinskih rezil ali podobno za čiščenje vrat ali notranjosti pečice, saj lahko to nepopravljivo poškoduje površino ali steklo vrat .
- Na gorilnike ali el. plošče ne smete postaviti nestabilnih ali deformiranih posod, tako da ne bi prišlo do prevračanja, kar lahko povzroči poškodbe.
- Če je trenutna varovalka v vaši električni instalaciji manjša od 32A, se obrnite na usposobljenega električarja, da spremeni varovalko ali prilagodi električno napeljavo. (Samo za modele z 4 grelne plošče)
- Ta naprava je izdelana v skladu z vsemi varnostnimi standardi. Nepravilna uporaba in neupoštevanje varnostnih navodil lahko povzroči poškodbe, škodo ali poškodbe ljudi.
- Električno napajanje naprave mora biti izvedeno prek ustreznega dvopolnega izolacijskega stikala, ki ima pole odvajanja najmanj 3mm. Priključek mora biti zlahka dostopen.
- Vedno imejte otroke pod nadzorom, da zagotovite, da se ne igrajo z napravo. Nikoli jim ne dovolite, da se igrajo z napravo.
- Štedilnik je namenjen za uporabo v zaprtih prostorih, kot je kuhinja, kuhinja z jedilnico ali dnevna soba. Štedilnika ne postavljajte v vlažne prostore ali v prostore s kadjo ali prho.
- **OPOZORILO:** Pri segrevanju lahko poškodujete ali se razbijejo stekleni ali kovinski pokrovi. Pred zapiranjem pokrova izklopite vse gorilnike. Vsako razlito hrano je treba odstraniti s površine aparata ali pokrova pred odpiranjem ali zapiranjem pokrova.
- **Pozor:** Dostopni deli so lahko vroči, če uporabljate napravo. Majhne otroke morate držati stran od naprave.
- V pečico ali v bližino štedilnika ne postavljajte vnetljivih ali eksplozivnih tekočin. Zaradi segrevanja naprave lahko pride do deformacije materiala in nevarnosti požara ali eksplozije, tudi če peč ni v uporabi.



- Kruh se lahko zažge, če je čas peke predolg. Med pečenjem je potreben stalen nadzor
- **POZOR:** Postopek pečenja ali kuhanja je treba stalno spremljati. Nenehno spremljajte kratko kuhanje!
- **OPOZORILO:** Pred servisiranjem ali dostopom do električnih priključkov je potrebno električno napajanje prekiniti ali odklopiti.
- **OPOZORILO:** Kuhanje ali pečenje z mastjo ali oljem je lahko nevarno in lahko povzroči požar.
- **OPOZORILO:** Nikoli ne puščajte hrane, ki se praži ali peče brez nadzora.
- **NIKOLI** Ne poskušajte gasiti ognja z vodo. Najprej odklopite napajanje in pokrijte plamen, npr. s pokrovom, požarno odejo ali vlažno kuhinjsko krpo.
- **OPOZORILO:** Požarna nevarnost: Ne shranjujte ali pustite predmetov na kuhalnih površinah.
- **OPOZORILO:** Če je površina naprave poškodovana ali počena, odklopite napajalni kabel iz električne vtičnice, da preprečite električni udar. Potem se obrnite na pooblaščen servis.
- **OPOZORILO:** Ta naprava ni namenjena uporabi oseb (tudi otrokom) z zmanjšanimi fizičnimi, senzoričnimi ali duševnimi sposobnostmi ali pomanjkanjem izkušenj in znanja, razen če jih oseba, ki je odgovorna za njihovo varnost nadzira ali jim daje navodila za varno uporabo naprave.
- Nikoli ne postavljajte prazne posode na gorilec ali električno ploščo, ki deluje.
- Na površinske grelnike ne postavljajte kovinskih predmetov, kot so noži, vilice, žlice ali pokrovi. Zaradi segrevanja lahko postanejo zelo vroče.
- Steklokeramična kuhalna plošča se lahko poškoduje ali zlomi, če nanjo padejo težki predmeti. Če se to zgodi, naprave ne uporabljajte. Takoj jo izklopite in se obrnite na pooblaščen servisni center.



## **UPORABA NAPRAVE**

Pred uporabo naprave natančno preberite poglavje „**VARNOSTNA OPOZORILA!**”!

**Pred uporabo plošče za kuhanje odstranite vnetljive trakove, stiropor ali kateri koli drugi embalažni material.**

**Naprava naj ne bo postavljena blizu vrat ali stranskih predelov kuhinjskih elementov.**

**Naprava se lahko uporablja šele po vgradnji v kuhinjsko omaro.**

**Napravo je dovoljeno uporabljati šele po vgradnji v kuhinjsko omarico ali kuhalno ploščo**

## GLAVNI DELI NAPRAVE

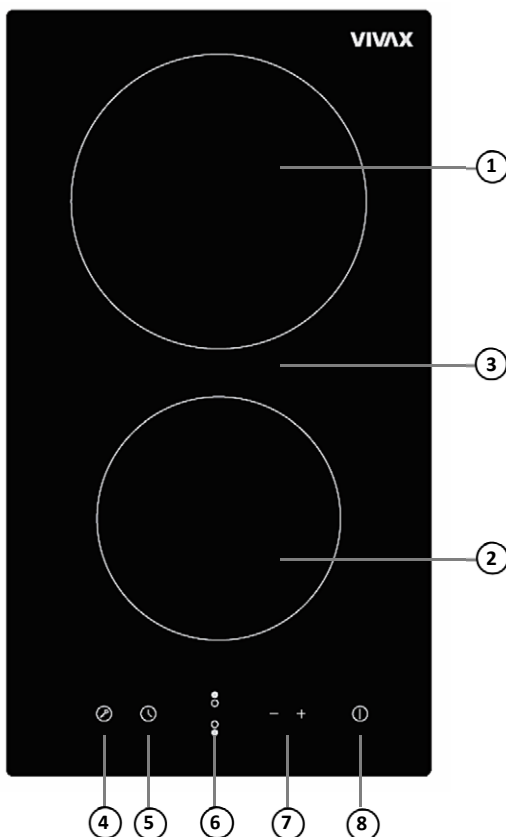

1. Polje z 1800 W
2. Polje z 1200 W
3. Steklena plošča
4. Tipka za zaklepanje
5. Tipka za časovnik
6. Tipka za izbiro polja
7. Tipka za izbiro temperature/ nastavitve časovnika
8. Tipka za Vklop/Izklop

## UPORABA PLOŠČE ZA KUHANJE

### Tipke za opravljanje

- Gumbi se odzivajo na dotik, in jih ni potrebno močno pritiskati.
- Za pritisk na ploščo uporabite celotno površino prsta ne le njegove konice.
- Vsakič, ko se zazna dotik, boste zaslišali pisk.
- Poskrbite, da bodo gumbi vedno čisti, suhi, brez ovir (npr. krpe, posoda)  
Uporabo lahko ovira tudi voda, ki se lahko pojavi na površini gumbov.

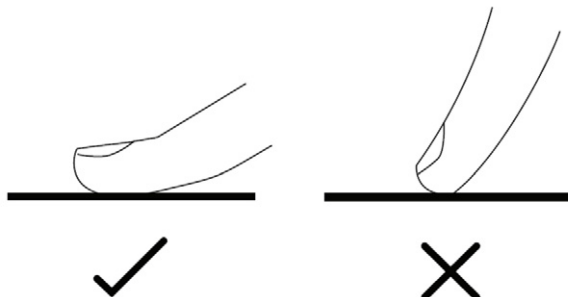

### IZBIRA PRAVILNE POSODE ZA KUHANJE

- Ne uporabljajte posode z nazobčanim, ne ravnim ali ukrivljenim dno



- Dno posode mora vedno biti gladko, poravnano s stekleno površino in enake velikosti kot kuhališče. Posodo vedno postavite na sredino kuhalne plošče.

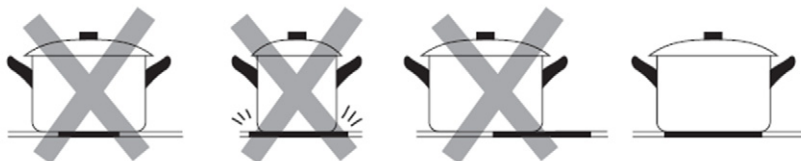

- Priporočljivo je, da pri premikanju posode, posodo dvignete in jo ne vlečete po stekleni površini. Saj lahko to povzroči praske in poškoduje stekleno površino.

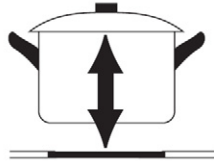



## PRIČETEK KUHANJA

Po vklopu se sproži zvočni signal, vsi indikatorji se vklopijo za 1 sekundo in nato izklopijo, kar pomeni, da je keramična kuhalna plošča prešla v način spanja

<p>Dotaknite se gumba VKLOP/IZKLOP, (⏻) vse oznake na kuhalni plošči bodo prikazovale oznako &gt;&gt; - &lt;&lt;</p>	
<p>Na kuhališče, ki ga želite uporabljati položite primerno posodo.</p> <ul style="list-style-type: none"> <li>• Prepričajte se tudi, da je dno posode in kuhalne površina suho in čisto.</li> </ul>	
<p>Dotaknite se gumba za izbiro območja in izberite želeno kuhališče.</p>	
<p>S pritiskom na “-” ali “+” prilagodite temperaturo kuhanja (temperatura površine).</p> <ul style="list-style-type: none"> <li>• Če v 1 minuti ne pritisnete nastavitve moči kuhanja, se kuhalna plošča samodejno izklopi. Celoten postopek boste morali začeti znova od začetka.</li> <li>• Nastavljeno toploto lahko kadar koli zamenjate med kuhanjem.</li> <li>• Če katero koli izmed teh tipk pridržite, se ob temperature spremenila navzgor ali navzdol.</li> </ul>	

## KONEC KUHANJA

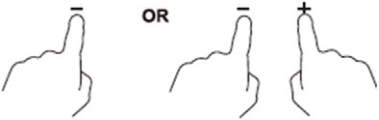
Po vklopu se enkrat oglasi zvočni signal, vsi indikatorji se vklopijo za 1 sekundo in nato izklopijo, kar pomeni, da je keramična kuhalna plošča v mirovanju (stanju pripravljenosti).

<p>Dotaknite se gumba za upravljanje, da izberete ogrevalno območje, ki ga želite izklopiti.</p>	
<ul style="list-style-type: none"> <li>• S pritiskom na gumb izključite kuhhalno polje</li> <li>• "-" in nastavite temperaturo kuhanja na "0" ali pritisnite "-" in "+".</li> </ul>	
<p>S pritiskom na gumb VKLOP / IZKLOP izklopite celotno kuhhalno ploščo.</p>	



### OPOZORILO

Oznaka "H" označuje, katero kuhališče je vroče na dotik. Oznaka se izklopi, ko se površina ohladi na varno temperaturo. Površino, ki se ohlaja lahko uporabite tudi za ogrevanje posode za varčevanja z energijo.



### Tipka za zaklepanje

Tipke lahko zaklenete, da preprečite nenamerno uporabo (na primer otroci po naključju vklopijo kuhhalna polja).

Ko so upravljalniki zaklenjeni, so vsi upravljalniki, razen vklopa / izklopa, onemogočeni.

#### Zaklepanje:

Dotaknite se tipke za zaklepanje. LED zaslon bo prikazal "Lo".

#### Odklepanje:

Plošča mora biti vklopljena. Dotaknite se in nekaj sekund pridržite tipko za vklop / izklop



### OPOZORILO

Ko je kuhhalna plošča zaklenjena, so vsi gumbi za upravljanje izključeni, razen gumba za vklop / izklop; Po potrebi lahko ploščo vedno izklopite, da jo odklopite od napajanja, vendar vedno najprej odklenite ploščo, kot je opisano zgoraj.



## ČASOVNIK

Časovnik lahko uporabljate na dva načina:

1. Uporabite ga lahko kot opomnik. V tem primeru časovnik ne izklopi nobenega kuhališča, ko poteče nastavljeni čas.
2. Časovnik lahko uporabite tako, da po izteku nastavljenega časa izklopi eno ali več kuhališč
  - Najdaljši možni čas časovnika je 99 minut.

### Uporaba časovnika kot opomnik

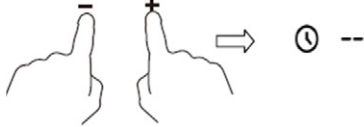
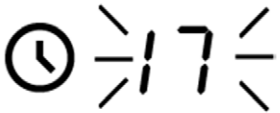



V obratovanju ni nobeno kuhališče

<p>Kuhalna plošča mora biti vklopljena  <b>opozorilo:</b> Opomnik lahko uporabite tudi, če kuhalna polja niso vklopljena.          Dotaknite se gumba za časovnik, indikator časovnika bo utripal; Nastavite čas opomnika, tako da se dotaknete tipk "-" ali "+". Indikator časovnika bo začel utripati in čas bo prikazan na LED zaslonu.</p>	
<p>Če se hkrati dotaknete »-« in »+«, bo časovnik preklican, LED-zaslon pa bo prikazal »- -«.</p>	
<p>Ko nastavite čas opomnika, začne takoj odštevati. Preostali čas se prikaže na zaslonu in indikator odštevanja utripa 5 sekund.</p>	
<p>Ko poteče nastavljeni čas, se oglasi 30-sekundni pisk in časovnik prikaže "- -".</p>	

#### Nasveti:

- a) Enkrat se dotaknite tipke "-" ali "+", da nastavite časovnik za 1 minuto navzdol ali navzgor.
- b) Dotaknite se gumba "-" ali "+" in ga pridržite, da nastavite čas za 10 minut navzdol ali navzgor.
- c) Če nastavljeni čas preseže 99 minut, se časovnik samodejno vrne na 0 minut.

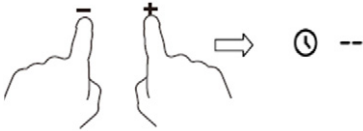
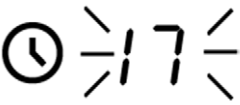
## Nastavitev izklopnega časovnika za eno ali več con

Izberite območje, ki ga želite izklopiti	
Pritisnite oznako časovnika in na LED-zaslону se prikaže "10".	
Časovnik prilagodite s pritiskom gumba "-" ali "+".	
Če se hkrati dotaknete »-« in »+«, bo časovnik preklican, LED-zaslon pa bo prikazal »- -«.	
Ko nastavite časovni opomnik, začne takoj odšteti. Preostali čas se prikaže na zaslonu in indikator odštevanja utripa 5 sekund.	
Ko poteče nastavljeni čas, se izbrano kuhališče samodejno izklopi.	

### Nasveti:

- Kot za oznako ibiranja kuhalnega območja se poleg indikatorja za temperaturo zasveti rdeča pika.
- Če želite spremeniti čas po nastavitvi časovnika, morate začeti nastavljeni čas od začetka.
- Metoda za nastavitev obeh con je enaka zgoraj opisanem postopku.

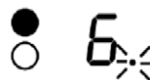

### Zaščita pred pregrevanjem

Senzor za nadzor temperature nadzira temperature v keramični plošči. Če je temperatura previsoka, keramična kuhalna plošča samodejno preneha delovati.

## Opozorilo na preostalo toploto

Po uporabi kuhalne plošče, tudi če ste kuhalno ploščo izklopili, se na grelnih ploščah pojavi preostala toplota. Oznaka "H" na LED zaslonu vas bo opozorila na nevarnost preostale toplote.

## Tovarniško nastavljen čas delovanja plošče

Naslednja varnostna značilnost plošče je samodejni izklop plošče po določenem času. To je dodatna varnost, ki preprečuje vklop plošče. Privzeti časi samodejnega izklopa so prikazani v spodnji tabeli:

Raven moči	1	2	3	4	5	6	7	8	9
Čas, po katerem se plošča samodejno izklopi (ure)	8	8	8	4	4	4	2	2	2

## NAVODILA ZA KUHANJE



Pri cvrtju bodite previdni, saj se olje in maščoba zelo hitro segrevata, še posebej, če uporabljate največjo moč ogrevanja. Pri izredno visokih temperaturah se bo olje in maščoba spontano vžgala, kar predstavlja resno nevarnost za požar.

### 1. Kuharski nasveti

- Ko hrana zavre, znižajte nastavev temperature.
- Uporaba pokrova bo skrajšala čas kuhanja in prihranila energijo z ohranjanjem toplote v posodi za kuhanje.
- Zmanjšajte količino tekočine ali olja, da skrajšate čas kuhanja.
- Kuhati začnite pri visoki temperature in nato ko se hrana zagreje jo zmanjšajte



Spodnje nastavitve so samo smernice. Natančna nastavev bo odvisna od več dejavnikov, vključno z vrsto jedi in količino, ki jo skuhate. Poskusite s keramično kuhalno ploščo in poiščite nastavitve, ki vam najbolj ustrezajo.

Temperatura kuhanja	Primerno za
1-2	<ul style="list-style-type: none"> <li>• Občutljivo ogrevanje za majhne količine hrane</li> <li>• Topljenje čokolade, masla</li> <li>• Nežno praženje</li> <li>• Počasno segrevanje</li> </ul>
3-4	<ul style="list-style-type: none"> <li>• Segrevanje</li> <li>• Vzdrževanje vrenja</li> <li>• Kuhanje riža</li> </ul>
5-6	<ul style="list-style-type: none"> <li>• Palačinke</li> </ul>
7-8	<ul style="list-style-type: none"> <li>• Obare</li> <li>• Kuhanje testenin</li> </ul>
9	<ul style="list-style-type: none"> <li>• Praženje</li> <li>• Pečenje</li> <li>• Vretje</li> <li>• Segrevanje vode do vrenja</li> </ul>



## VZDRŽEVANJE IN ČIŠČENJE

Kaj?	Kako?	Pomembno!
<p>Dnevna umazanija stekla (prstni odtisi, sledi in madeži od hrane ali drugih prelivov ki niso iz sladkorja.</p>	<ol style="list-style-type: none"> <li>1. Odklopite ploščo.</li> <li>2. Čistilo nanesite, ko je steklo plošče še toplo (vendar ne vroče!), In površino nežno podrgnite z mehko krpo.</li> <li>3. Sperite in obrišite s suho čisto krpo ali papirnato brisačo.</li> <li>4. Ponovno vključite napajanje.</li> </ol>	<ul style="list-style-type: none"> <li>• Ko je kuhalna plošča izklopljena, se vroča površina "H" ne prikaže, vendar je kuhalno polje še vedno vroče! Bodite izredno previdni.</li> <li>• Ostra in groba čistila, čistila na osnovi najlona in močna / abraziva čistila lahko opraskajo steklo in poškodujejo površino plošče. Vedno preberite navodila za uporabo čistilnega sredstva, da preverite, ali je čistilno sredstvo primerno.</li> <li>• Na plošči nikoli ne puščajte ostankov čistila, saj lahko to povzroči trajne madeže na steklu.</li> </ul>
<p>Omaka, sladkorni preliv se je polil po stekleni površini</p>	<ol style="list-style-type: none"> <li>1. Takoj jih odstranite z lopatico, nožem ali posebnim strgalom za čiščenje steklokeramične plošče, vendar bodite pozorni na vroče površine:</li> <li>2. Odklopite ploščo</li> <li>3. Rezilo ali lopatico držite pod kotom 30 °, razlite madeže pa odstranite na hladen del plošče.</li> <li>4. Umazanijo očistite s krpo ali papirnato brisačo</li> <li>5. Sledite korakom od 2 do 4 v točki: "Dnevna umazanija stekla".</li> </ol>	<ul style="list-style-type: none"> <li>• Čim prej odstranite razlito omako in stopljene sestavine sladke hrane ali sladkorja. Če jih na steklu ohladimo, jih je težko odstraniti ali celo trajno poškoduje stekleno površino (prelivanje sladkorja lahko trajno poškoduje površino in se stopi s steklom).</li> <li>• Nevarnost ureznin: ko je varnostni pokrov strgala snet, je rezilo strgala zelo ostro. Strgalo uporabljajte previdno in ga vedno imejte izven dosega otrok.</li> </ul>
<p>Polite tipke in čiščenje tipk</p>	<ol style="list-style-type: none"> <li>1. Odklopite ploščo</li> <li>2. Razlito vsebino najprej popivnajte z mehko krpo ali gobo.</li> <li>3. Razlito vsebino temeljito obrišite z mehko krpo ali gobo.</li> <li>4. Območje obrišite s suho papirnato brisačo ali suho krpo</li> <li>5. Ponovno vklopite napajanje</li> </ol>	<p>Plošča lahko samodejno zapiska in se samodejno izklopi, tipke na dotik pa morda ne bodo delovale, če je na njih tekočina.</p> <p>Pred ponovnim vklopom plošče obrišite tipke na dotik.</p>

**POMEMBNO:**

Razliti sladkor, omake, sadne sokove itd. čim prej obrišite z mehko krpo, namočeno v topli vodi z detergentom ali v posebnem sredstvu za vzdrževanje steklokeramičnih plošč.

**Bodite previdni, da se na sami plošči ne zapeče sladkor, omake ali sokovi. To lahko ploščo poškoduje, prav tako lahko povzroči, da pride do težav pri čiščenju. Te škode garancija ne krije!**

Za čiščenje površine ne uporabljajte jeklene volne ali nožev. ploščo podmažite s krpo, namočeno v zelo vlažen detergent, vendar pazite, da ne opraskate steklene površine. Spreminjanje sence in rahle praske na steklu ne vplivajo na delovanje in izpranost plošče.

**Opombe in nasveti**

Težava	Morebiten vzrok	Kaj storiti
Kuhalne plošče ni mogoče vklopiti.	Brez napajanja.	Prepričajte se, da je plošča priključena in vklopljena. Preverite, ali je v vašem domu ali soseski prišlo do izpada električne energije. Če ste vse preverili in težava ni odpravljena, se obrnite na pooblaščen servisni center.
Tipke na dotik se ne odzivajo na dotik.	Plošča in tipke so zaklenjeni.	Odklenite tipke na dotik. Glej poglavje "KONEC KUHANJA - nadzor zaklepanja".
Tipke na dotik delujejo nepravilno ali prihaja do težav.	Tipke na dotik so lahko vlažni ali pa se tipke dotaknete samo s konico prsta.	Preverite in po potrebi očistite tipke in ga uporabite tako, da se ga dotaknete s celotno površino konice prsta.
Steklena plošča je opraskana.	Posoda nima ravnega dna.	Uporabljajte posode z ravnim in gladkim dnom. Glejte " <b>Izbira pravilne posode</b> " in " <b>Vzdrževanje in čiščenje</b> ".
Nekatere posode oddajajo zvok kot prasketanje	To lahko povzroči konstrukcija posode (plastí različnih kovin se v vročini različno raztezajo).	To je normalno in ne pomeni, da je prišlo do okvare plošče.

## NAMESTITEV

### Izbira mesta za namestitev

- Izrežite delovno površino glede na mere, prikazane na risbi.  
Za pravilno namestitev in uporabo mora biti okoli luknje vsaj 50 mm prostega prostora.  
Debelina delovne površine mora biti najmanj 30 mm. Izberite toplotno odporen material delovne plošče, da se izognete deformacijam kuhalne plošče, ki jih povzročata toplota kuhalne plošče.

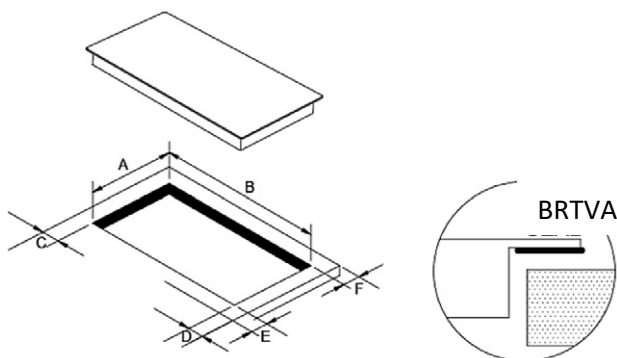

A	B	C	D	E	F
268+4 - 0mm	490+4 - 0mm	50 mm min	50 mm min	50 mm min	50 mm min

- Keramično kuhalno ploščo lahko namestite v kuhinjsko delovno površino ali na zgornjo stran samostojne omare.  
Postavljen mora biti vodoravno in na razdaljah, prikazanih na spodnji risbi.

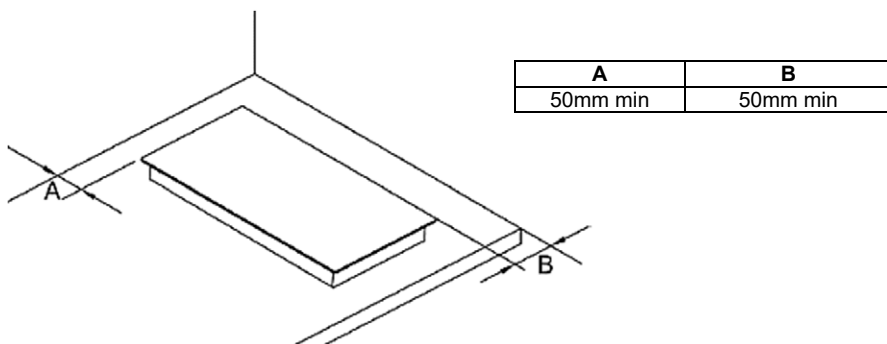



V vsakem primeru pazite, da bo kuhalna plošča nameščena v dobro prezračevanem prostoru z dovodom in odvodom prostega zraka. Pred vsako uporabo se prepričajte, da je kuhalna plošča primerna za uporabo in v dobrem stanju.

**Pomembno:** Varnostna razdalja med kuhhalno ploščo in omarico nad kuhhalno ploščo mora biti najmanj 760 mm.

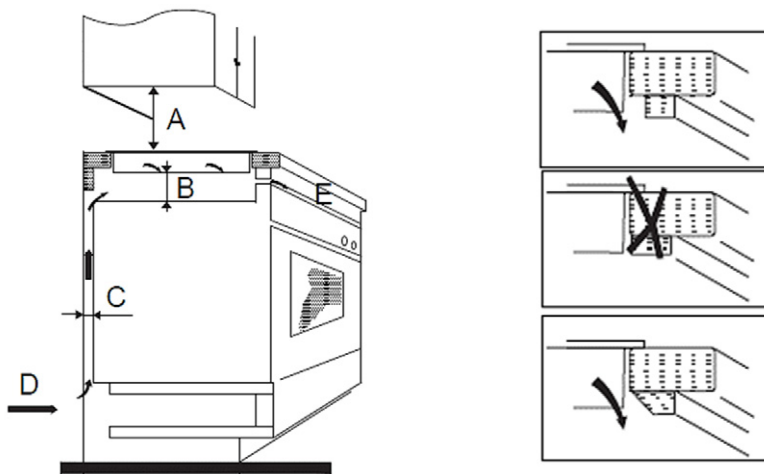

A (mm)	B (mm)	C (mm)	D	E
760	50 mini	30mini	Dovod zraka	Odtok zraka 10 mm

## Pred namestitvijo pritrdilnega nosilca

Napravo namestite na stabilno, gladko površino (uporabite embalažo, ki ste jo dobili s ploščo).

Kuhalne plošče ne pritiskajte in ne naslanjajte na komande, ki štrlijo iz nje (če obstajajo). Kuhhalno ploščo pritrдите na delovno površino tako, da po namestitvi privijte štiri nosilce na dno kuhhalne plošče (glejte sliko). Položaj nosilca prilagodite različnim debelinam delovne površine.

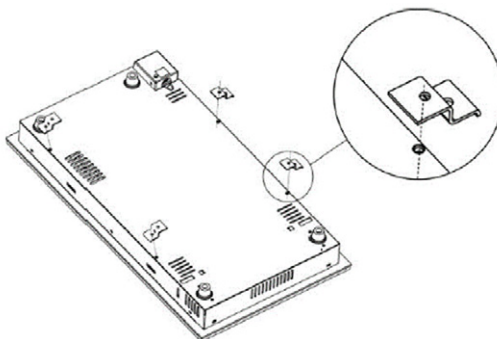

## Opozorila

1. Kuhalno ploščo lahko namestiti samo usposobljeni serviser ali tehnik. V primeru, da nimate dovolj izkušenj za namestitev, se za namestitev plošče obrnite na pooblaščen servis ali drugega strokovnjaka.
2. Kuhalne plošče ne sme biti nameščena nad hladilnikom, pomivalnim strojem ali sušilnim strojem..
3. Kuhalna plošča mora biti nameščena tako, da je zagotovljeno odvajanje toplote, kar zagotavlja optimalno delovanje in daljšo življenjsko dobo aparata.
4. Stene, navpične stranice omar in površine nad delovno ploščo morajo biti toplotno odporne.
5. Da bi se izognili poškodbam, morajo biti delovna plošča in tesnila toplotno odporni.
6. Za čiščenje kuhalne plošče ne smete uporabljati parnega čistilca.
7. Ta kuhalna plošča je lahko priključena na električni priključek s sistemsko impedanco, ki ne presega 0,427 ohmov. Za informacije in vprašanjih o sistemu se po potrebi obrnite na svojega dobavitelja električne energije ali pooblaščenega električarja.

## Priključitev plošče na električno napetost

Napajalnik mora biti priključen v skladu z ustreznimi standardi in ne enofaznim priključkom. Način povezave je prikazan spodaj.

1. Če je kabel poškodovan ali ga je treba zamenjati, lahko to stori le pooblaščen servisler ali tehnik z ustreznim orodjem, da se izognete morebitnim nesrečam.
2. Če je naprava priključena neposredno na omrežni priključek, mora biti v vezje nameščena dvopolna varovalka z najmanjšo kontaktno razdaljo 3 mm.
3. Monter mora zagotoviti, da je povezava pravilno izvedena in da je v skladu z varnostnimi predpisi.
4. Napajalni kabel ne sme biti upognjen ali stisnjen.
5. Kabel mora redno preverjati in po potrebi zamenja le usposobljen serviser.

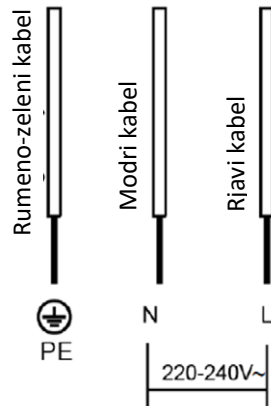

## TEHNIČNI PODATKI

Model	BH-022VC
Število kuhališč	2
Napajanje	220-240V~ 50Hz ali 60Hz
Moč Naprave	2700-3300 W
Dimenzije ŠxVxD (mm)	288 x 520 x 55
Velikost vgradne luknje AxB (mm)	268 x 490

### Odlaganje električne in elektronske opreme



Izdelki označeni s tem simbolom, kažejo na to, da proizvod spada v skupino električne in elektronske opreme (EE izdelki) in se ne sme odlagati skupaj z gospodinjstvi ali kosovnimi odpadki.

Pravilno ravnanje, odlaganje in recikliranje izdelkov preprečuje morebitne negativne učinke na zdravje ljudi in okolja, ki lahko nastanejo zaradi neustreznega odlaganja ali odstranjevanja izdelka.

Za več informacij o recikliranju in odstranjevanju tega izdelka se obrnite na vašo lokalno pisarno za odstranjevanje nevarnih odpadkov ali trgovino, kjer ste izdelek kupili.

### EU izjava o skladnosti

Ta naprava je izdelana v skladu z veljavnimi evropskimi standardi in v skladu z vsemi veljavnimi direktivami in predpisi.

EU Izjavo o skladnosti lahko prenesete iz naslednje povezave:

[www.msan.hr/dokumentacija/artikala](http://www.msan.hr/dokumentacija/artikala)



# Ceramic Built-in Hob

## BH-022VC

Product size: 288 x 520 x 55 mm

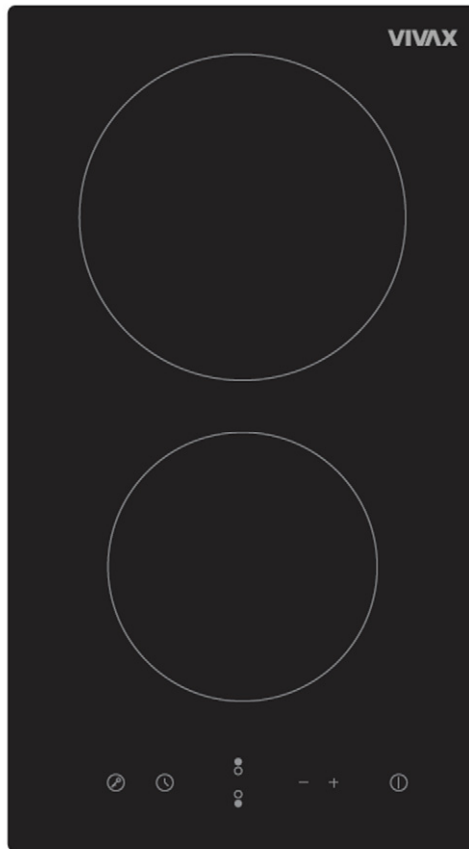

Dear Customer,

Pieces of packaging (plastic bags, polystyrene etc.) must not be left within reach of children, as they are potentially dangerous. Please dispose of packaging thoughtfully by the appropriate means.

To this effect, we recommend that you read the entire guide carefully before operating the product and keep it as a reference. If you transfer the device to a third party, please give them this manual, to the new owner familiar with the device functions and warnings relevant to the safe use of the device.

**Warning: All our appliances are only for domestic use, not for commercial use.**

**THIS APPLIANCE SHALL BE INSTALLED IN ACCORDANCE WITH THE REGULATIONS IN FORCE AND ONLY USED IN A WELL VENTILATED SPACE. READ THE INSTRUCTIONS BEFORE INSTALLING OR USING THIS APPLIANCE**

## **WARNING: MAINTENANCE**

**Do not allow sugar, sauces or juices to burn on the cooking plate.**

**This can DAMAGE the glass surface or even melt of the glass surface or make subsequent cleaning much more difficult!**

**The light color change on the plate are normal and don't have any influence on working performances.**





## IMPORTANT AND SAFETY

### WARNINGS

- **WARNING:** This appliance must be earthed!
- Please find required information as power and ratings for your cooker from rating label is which located behind of appliance.
- Ensure that the electricity supply is turned OFF before installing your appliance.
- Ensure that the appliance is switched off before replacing the lamp to avoid the possibility of electric shock.
- If the supply cord is damaged, it must be replaced by the manufacturer, its services agent or similar qualified persons in order to avoid hazard.
- Keep the electrical cable of your cooker away from the hot areas; do not let them touch the appliance. Keep them away from sharp sides and heated surfaces.
- Usage of your appliance creates moisture and heat in the room; make sure that your kitchen is well ventilated.
- Prolonged intensive use of the appliance may call for additional ventilation, for example opening increasing the level of mechanical ventilation where present.
- When the cooker is hot never touch the cooker glass by hand.
- This appliance is for cooking purposes only. It must not be used for other purposes, for example room heating. All our appliances are only for domestic use, not for commercial use.
- Before starting to use your appliance, keep curtains, paper or inflammable things away from your appliance. Do not keep combustible or inflammable things in or near the appliance.
- This appliance can be used by children aged from 8 years and above and persons with reduced physical, sensory or mental capabilities or lack of experience and knowledge if they have been given supervision or instruction concerning

use of the appliance in a safe way and understand the hazards involved.

- Children shall not play with the appliance.
- Cleaning and user maintenance shall not be made by children unless they are supervised.
- Use glove when using cooker. Do not touch on hot surfaces.
- Do not use cooker in potentially explosive atmospheres.
- If the current rate of the fuse in your installation is less than 16 Amp, have a qualified electrician fit a 16 Amp fuse.
- When the oven is being used, some parts may become hot; children should be kept away and supervised at all times.
- Do not splash cool water in an oven tray or inside the oven when the surface of the appliance is still hot. Arising steam may cause burns and sudden temperature exchange may cause damages on the surface of the appliance
- **WARNING:** Accessible parts may become hot during use. Young children should be kept away.
- **WARNING:** The appliance and its accessible parts become hot during use. Care should be taken to avoid touching heating elements. Children less than 8 years of age shall be kept away unless continuously supervised.
- Do not use harsh abrasive cleaners or sharp metal scrapers to clean the oven door glass since they can scratch the surface which may result in shattering of the glass.
- On burners or electric hot plates should not put unstable or deformed pots to prevent their roll over, which can cause injury.
- If the current rate of the fuse in your installation is less than 32 Ampere, have a qualified electrician fit a 32 A fuse. (only for models with 4 Hot plates)
- This appliance is produced in accordance with the safety regulations. Incorrect use will harm people and appliance.
- The cooker must be supplied via a suitable double pole isolating switch, having contact separation of at least 3 mm



in all poles placed in a readily accessible position adjacent to the unit.

- Children should be supervised to ensure that they do not play with the appliance. Never let them play with the appliance.
- The cooker may be located in a kitchen, a kitchen/diner or bed-sitting room but not in a room containing a bath or shower.
- **CAUTION:** glass lids may shatter when heated. Turn off all the burners before shutting the lid. Hob surface should be allowed to cool before closing the lid!  
Any spillage should be removed from the lid before opening.
- Do not put flammable, combustible, explosive liquid able or deformable by heat any material in the oven against possible risk of danger even if your appliance is not in use.
- Bread may catch fire if the toasting time is too long. Close supervision is necessary during toasting and cooking.
- **CAUTION:** The cooking process has to be supervised. A short term cooking process has to be supervised continuously.
- **WARNING:** Before cleaning, servicing or obtaining access to terminals, all supply circuits must be disconnected.
- **WARNING:** Unattended cooking on a hob with fat or oil can be dangerous and may result in fire. **NEVER** try to extinguish a fire with water, but switch off the appliance and then cover flame e.g. with a lid or a fire blanket (wet kitchen cloth).
- **WARNING:** Danger of fire: do not store items on the cooking surfaces.
- **WARNING:** If the surface is cracked, switch off the appliance to avoid the possibility of electric shock
- The appliance is not intended to be operated by means of an external timer or separate remote-control system
- **WARNING:** This appliance is not intended for use by persons (including children) with reduced physical, sensory or mental capabilities, or lack of experience and knowledge, unless



they have been given supervision or instruction concerning use of the appliance by a person responsible for their safety.

- Children should be supervised to ensure that they do not play with the appliance.
- Never place an empty pan on the burner or electric panel that works.
- Metallic objects such as knives, forks, spoons and lids should not be placed on the hob surface since they can get hot.
- The glass ceramic can be damaged by objects falling onto it.
- If the surface is cracked, switch off the appliance to avoid the possibility of electric shock, for hob surfaces of glass ceramic or similar material which protect live parts
- Do not attempt to repair the appliance yourself, please contact an authorized service center. Contact an authorized service center and insist on the use of original spare parts.

## **POSITION OF THE APPLIANCE**

Before you start to use appliance, please carefully read „**IMPORTANT AND SAFETY WARNINGS**” chapter!

**Before using hob plate, please remove all flammable tapes, styrofoam or any other ambalage materials on cooker. Also take out user manual and other flammable materials from appliance.**

**The appliance must not be installed close to the decorative doors or cabinets.**

**This device should use only after you installed into kitchen cabinet or base.**

**Allow disconnection of the appliance after installation, by accessible plug or switch in the fixed wiring.**

## MAIN PARTS

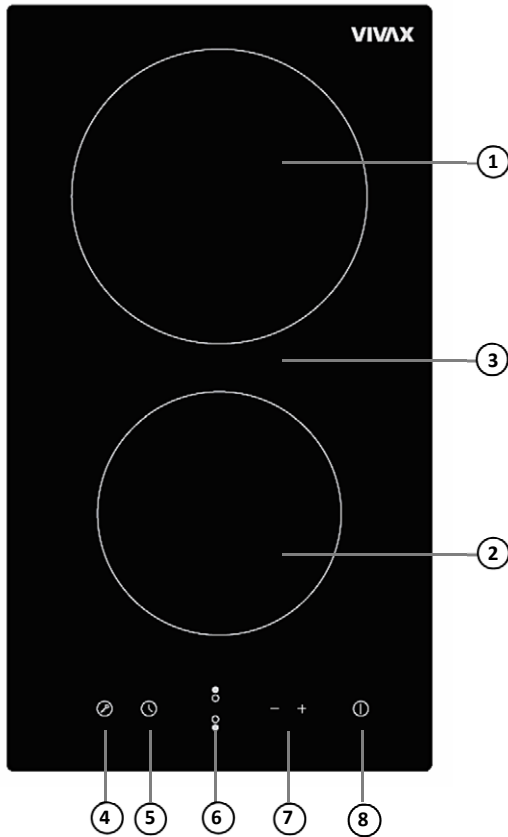

1. 1800 W Zone
2. 1200 W Zone
3. Glass plate
4. Key lock control
5. Timer Control
6. Heating zone selection controls
7. Power / Timer regulating controls
8. ON/OFF Control

## COOKER USE

### TOUCH CONTROLS

- The controls respond to touch, so you don't need to apply any pressure.
- Use the ball of your finger, not its tip.
- You will hear a beep each time a touch is registered.
- Make sure the controls are always clean, dry, and that there is no object (e.g. a utensil or a cloth) covering them. Even a thin film of water may make the controls difficult to operate.

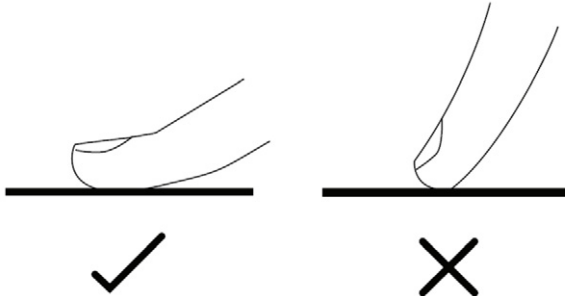

### CHOOSING THE RIGHT COOKWARE

- Do not use cookware with jagged edges or a curved base.



- Make sure that the base of your pan is smooth, sits flat against the glass, and is the same size as the cooking zone. Always centre your pan on the cooking zone.

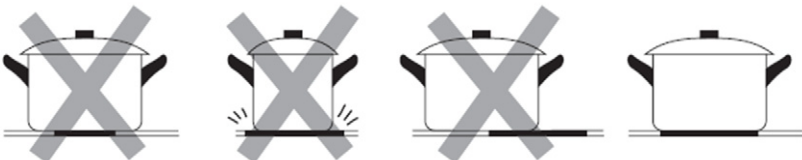



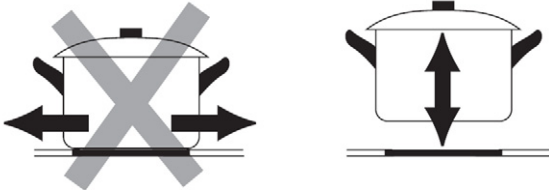

- Always lift pans off the ceramic hob – do not slide, or they may scratch the glass.



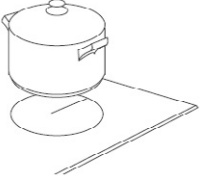

## START COOKING

After power on, the buzzer beeps once, all the indicators light up for 1 second then go out, indicating that the ceramic hob has entered the stat of standby mode.

<p>Touch the ON/OFF  control, all the indicators show “_”</p>	
<p>Place a suitable pan on the cooking zone that you wish to use. Make sure the bottom of the pan and the surface of the cooking zone are clean and dry.</p>	
<p>Touching the heating zone selection control.</p>	
<p>Select a heat setting by touching the “-“ or “+“ control.</p> <ul style="list-style-type: none"> <li>• If you don't choose a heat setting within 1 minute, the ceramic hob will automatically switch off. You will need to start again at step 1.</li> <li>• You can modify the heat setting at any time during cooking.</li> <li>• By holding down either of these buttons, the value will adjust up or down.</li> </ul>	

## FINISH COOKING

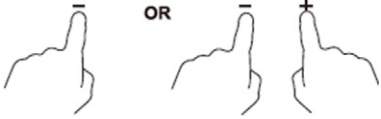
After power on, the buzzer beeps once, all the indicators light up for 1 second then go out, indicating that the ceramic hob has entered the state of standby mode.

<p>Touching the heating zone selection control that you wish to switch off.</p>	
<p>Turn the cooking zone off by scrolling down to "0" or touching "-" and "+" control together.</p>	
<p>Turn the whole cooktop off by touching the ON/OFF control.</p>	

### **WARNING**

"H" will show which cooking zone is hot to touch. It will disappear when the surface has cooled down to a safe temperature. It can also be used as an energy saving function if you want to heat further pans, use the hotplate that is still hot.



### **Locking the controls**

You can lock the controls to prevent unintended use (for example children accidentally turning the cooking zones on).

When the controls are locked, all the controls except the ON/OFF control are disabled.

#### **To lock the controls:**

Touch the lock control: The timer indicator will show "Lo".

#### **To unlock the controls:**

Make sure the ceramic hob is turned on: Touch and hold the **lock control** for a while.

### **WARNING**

When the hob is in the lock mode, all the controls are disabled except the **ON/OFF**  you can always turn the ceramic hob off with the **ON/OFF** control in an emergency, but you shall unlock the hob first in the next operation.





## TIMER CONTROL

You can use the timer in two different ways:

1. You can use it as a minute minder. In this case, the timer will not turn any cooking zone off when the set time is up.
2. You can set it to turn one or more cooking zones off after the set time is up.
  - The timer of maximum is 99 minutes

### Using the Timer as a Minute Minder



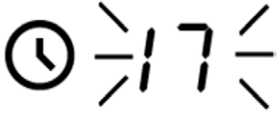
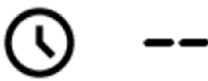

If you are not selecting any cooking zone

<p>Make sure the cooktop is turned on.</p> <p><b>Note:</b> you can use the minute minder even if you're not selecting any cooking zone.</p> <p>Touch the timer control, the timer indicator will flash ; Adjust the timer setting by touch the “-“ or “+” controls. The minute minder indicator will start flashing and will show in the timer display</p>	
<p>Touching the ”-“ and “+” together, the timer is cancelled, and the ”-“ will show in the minute display.</p>	
<p>When the time is set, it will begin to count down immediately. The display will show the remaining time and the timer indicator will flash for 5 seconds.</p>	
<p>Buzzer will bips for 30 seconds and the timer indicator shows “- - “ when the setting time finished.</p>	

**Hint:**

- a) Touch the “-“ or “+” control of the timer once to decrease or increase by 1 minute.
- b) Touch and hold the “-“or“+” control of the timer to decrease or increase by 10 minutes.
- c) If the setting time exceeds 99 minutes, the timer will automatically return to 0 minute.

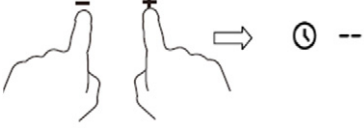
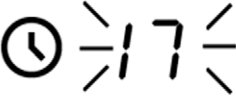
**Setting the timer to turn one or more cooking zones off**

SET ONE ZONE	
Touch the zone you want to set	
Touch the timer control, the timer indicator show "10".	
Set the time by touching the "-" or "+" control of the timer	
Touching the "-" and "+" together, the timer is cancelled, and the will show "--" in the minute display.	
When the time is set, it will begin to count down immediately. The display will show the remaining time and the timer indicator flash for 5 seconds.	
When cooking timer expires, the corresponding cooking zone will be switch off automatically.	

**Hint:**

- a) The red dot next to power level indicator will illuminate indicating that zone is selected.
- b) If you want to change the time after the timer is set, you have to start from step 1.
- c) The method for setting two zones is the same as mentioned above.

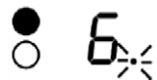

**Over-Temperature Protection**

A temperature sensor equipped can monitor the temperature inside the ceramic hob. When an excessive temperature is monitored, the ceramic hob will stop operation automatically.

## Residual Heat Warning

When the hob has been operating for some time, there will be some residual heat. The letter “H” appears to warn you to keep away from it.

## Default working times

Another safety feature of the hob is automatic shutdown. This occurs whenever you forget to switch off a cooking zone. The default shutdown times are shown in the table below:

Power level	1	2	3	4	5	6	7	8	9
Default working timer (hour)	8	8	8	4	4	4	2	2	2

## COOKING GUIDELINES



Take care when frying as the oil and fat heat up very quickly, particularly if you're using PowerBoost. At extremely high temperatures oil and fat will ignite spontaneously and this presents a serious fire risk.

### 1. Cooking tips

- When food comes to the boil, reduce the temperature setting.
- Using a lid will reduce cooking times and save energy by retaining the heat.
- Minimize the amount of liquid or fat to reduce cooking times.
- Start cooking on a high setting and reduce the setting when the food has heated through.



The settings below are guidelines only. The exact setting will depend on several factors, including your cookware and the amount you are cooking. Experiment with the Ceramic hob to find the settings that best suit you.

Heat Setting	Suitability
1-2	<ul style="list-style-type: none"> <li>• delicate warming for small amounts of food</li> <li>• melting chocolate, butter, and foods that burn quickly</li> <li>• gentle simmering</li> <li>• slow warming</li> </ul>
3-4	<ul style="list-style-type: none"> <li>• reheating</li> <li>• rapid simmering</li> <li>• cooking rice</li> </ul>
5-6	<ul style="list-style-type: none"> <li>• pancakes</li> </ul>
7-8	<ul style="list-style-type: none"> <li>• sautéing</li> <li>• cooking pasta</li> </ul>
9	<ul style="list-style-type: none"> <li>• stir-frying</li> <li>• searing</li> <li>• bringing soup to the boil</li> <li>• boiling water</li> </ul>

**CARE AND CLEANING**

What?	How?	Important!
<p>Everyday soiling on glass (fingerprints, marks, stains left by food or non-sugary spillovers on the glass)</p>	<ol style="list-style-type: none"> <li>1. Switch the power to the cooktop off.</li> <li>2. Apply a cooktop cleaner while the glass is still warm (but not hot!)</li> <li>3. Rinse and wipe dry with a clean cloth or paper towel.</li> <li>4. Switch the power to the cooktop back on.</li> </ol>	<ul style="list-style-type: none"> <li>• When the power to the cooktop is switched off, there will be no 'hot surface' indication but the cooking zone may still be hot! Take extreme care.</li> <li>• Heavy-duty scourers, some nylon scourers and harsh/abrasive cleaning agents may scratch the glass. Always read the label to check if your cleaner or scourer is suitable.</li> <li>• Never leave cleaning residue on the cooktop: the glass may become stained.</li> </ul>
<p>Boilovers, melts, and hot sugary spills on the glass</p>	<p>Remove these immediately with a fish slice, palette knife or razor blade scraper suitable for Ceramic glass cooktops, but beware of hot cooking zone surfaces:</p> <ol style="list-style-type: none"> <li>1. Switch the power to the cooktop off at the wall.</li> <li>2. Hold the blade or utensil at a 30° angle and scrape the soiling or spill to a cool area of the cooktop.</li> <li>3. Clean the soiling or spill up with a dish cloth or paper towel.</li> <li>4. Follow steps 2 to 4 for 'Everyday soiling on glass' above.</li> </ol>	<ul style="list-style-type: none"> <li>• Remove stains left by melts and sugary food or spillovers as soon as possible. If left to cool on the glass, they may be difficult to remove or even permanently damage the glass surface.</li> <li>• Cut hazard: when the safety cover is retracted, the blade in a scraper is razor-sharp. Use with extreme care and always store safely and out of reach of children.</li> </ul>
<p>Spillovers on the touch controls</p>	<ol style="list-style-type: none"> <li>1. Switch the power to the cooktop off.</li> <li>2. Soak up the spill</li> <li>3. Wipe the touch control area with a clean damp sponge or cloth.</li> <li>4. Wipe the area completely dry with a paper towel.</li> <li>5. Switch the power to the cooktop back on.</li> </ol>	<p>The cooktop may beep and turn itself off, and the touch controls may not function while there is liquid on them. Make sure you wipe the touch control area dry before turning the cooktop back on.</p>

## WARNING

Spilled sauce, fruit juice, etc. should be wiped off as soon as possible with a soft cloth soaked in warm water with a detergent.

Do not allow sauces or juices to burn on the cooking plate. This can **DAMAGE** the glass surface or even melt of the glass surface or make subsequent cleaning much more difficult! The light color change on the plate are normal and don't have any influence on working performances.

Do not use a steel wool or knives to clean dirt deposits. Grease the deposits with a cloth soaked with a very damp detergent, but be careful not to scratch glass top.

The light color change on the plate are normal and don't have any influence on working performances.

## HINTS AND TIPS

Problem	Possible causes	What to do
The cooktop cannot Be turned on.	No power.	Make sure the ceramic hob is connected to the power supply and that it is switched on.  Check whether there is a power outage in your home or area. If you've checked everything and the problem persists, call a qualified technician.
The touch controls are unresponsive.	The controls are locked.	Unlock the controls. See section 'Using your ceramic cooktop' for instructions.
The touch controls are difficult to operate.	There may be a slight film of water over the controls or you may be using the tip of your finger when touching the controls.	Make sure the touch control area is dry and use the ball of your finger when touching the controls.
The glass is being scratched.	Rough-edged cookware.	Use cookware with flat and smooth bases. See 'Choosing the right cookware'. See 'Care and cleaning'.
Some pans make crackling or clicking noises.	This may be caused by the construction of your cookware (layers of different metals vibrating differently).	This is normal for cookware and does not indicate a fault.

## INSTALLATION

### Selection of installation equipment

1. Cut out the work surface according to the sizes shown in the drawing.  
For the purpose of installation and use, a minimum of 50mm space shall be preserved around the hole. Be sure the thickness of the work surface is at least 30mm. Please select heat-resistant work surface material to avoid larger deformation caused by the heat radiation from the hotplate. As shown below:

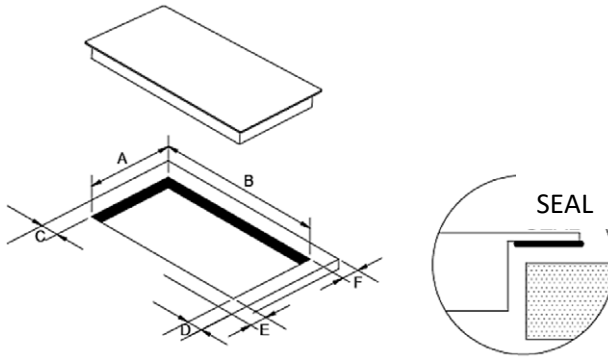

A	B	C	D	E	F
268 + 4 - 0mm	490 + 4 - 0mm	50 mm mini	50 mm mini	50 mm min	50 mm min

2. The ceramic cooker hob can be used on the table top of cabinet. The ceramic hob should be placed horizontally. As shown below:

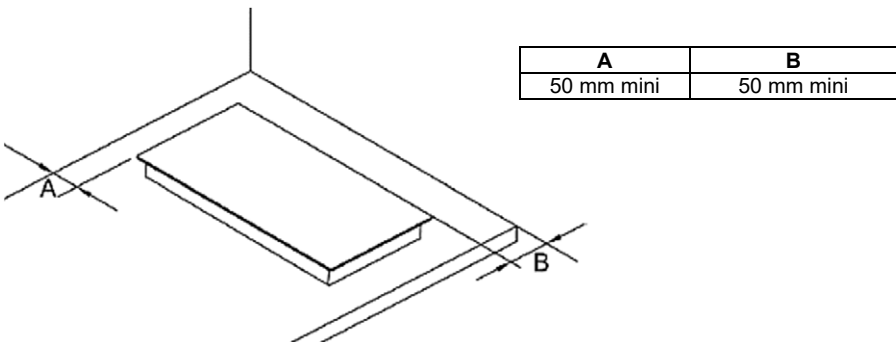

A	B
50 mm mini	50 mm mini



Under any circumstances, make sure the ceramic cooker hob is well ventilated and the air inlet and outlet are not blocked. Ensure the ceramic cooker hob is in good work state. As shown below.

Note: The safety distance between the hotplate and the cupboard above the hotplate should be at least 760mm.

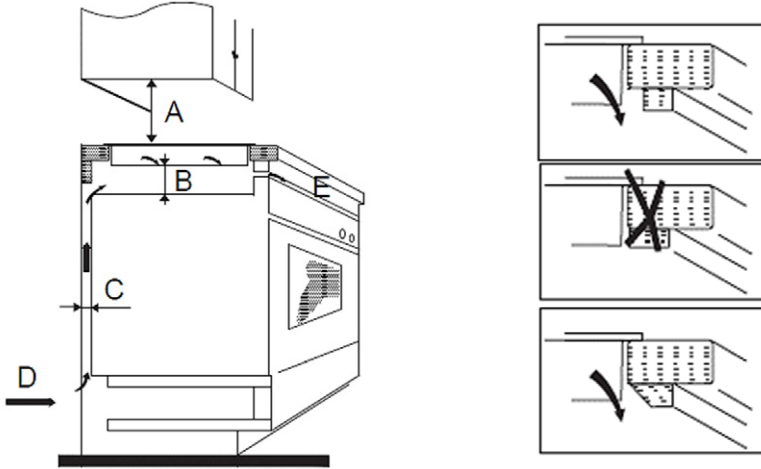

A (mm)	B (mm)	C (mm)	D	E
760	50 mini	30mini	Air intake	Air exit 10 mm

### Before locating the fixing brackets

The unit should be placed on a stable, smooth surface (use the packaging). Do not apply force onto the controls protruding from the hob.

Fix the hob on the work surface by screw four brackets on the bottom of hob (see picture) after installation. Adjust the bracket position to suit for different work surface's thickness.

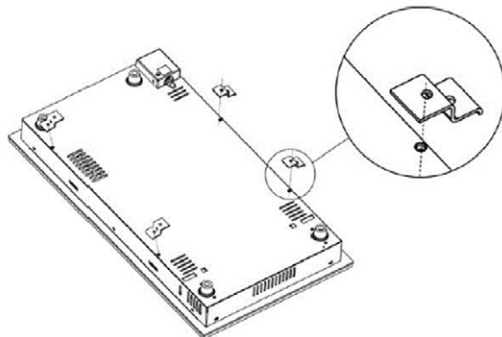

**Cautions**

1. The ceramic cooker hob must be installed by qualified personnel or technicians. We have professionals at your service. Please never conduct the operation by yourself.
2. The ceramic cooker hob shall not be mounted to cooling equipment, dishwashers and rotary dryers.
3. The ceramic cooker hob shall be installed such that better heat radiation can be ensured to enhance its reliability.
4. The wall and induced heating zone above the work surface shall withstand heat.
5. To avoid any damage, the sandwich layer and adhesive must be resistant to heat.
6. A steam cleaner is not to be used.
7. This ceramic can be connected only to a supply with system impedance no more than 0.427 ohm. In case necessary, please consult your supply authority for system impedance information.

**Connecting the hob to the mains power supply**

The power supply should be connected in compliance with the relevant standard, or a single-pole circuit breaker. the method of connection is shown below.

1. If the cable is damaged or needs replacing, this should be done by an after-sales technician using the proper tools, so as to avoid any accidents.
2. If the appliance is being connected directly to the mains supply, an omnipolar circuit breaker must be installed with a minimum gap of 3mm between the contacts.
3. The installer must ensure that the correct electrical connection has been made and that it complies with safety regulations.
4. The cable must not be bent or compressed.
5. The cable must be checked regularly and only replaced by a properly qualified person.

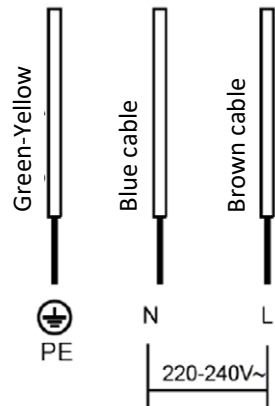



## TECHNICAL SPECS

Cooking Hob	BH-022VC
Cooking Zone	2 Zones
Supply Voltage	220-240V~ 50Hz or 60Hz
Installed Electric Power	2700-3300 W
Product Size DxWxH (mm)	288 x 520 x 55
Building-in Dimensions AxB (mm)	268 x 490

## Disposal of Electrical and Electronic Equipment



To protect our environment and to recycle the raw materials used as completely as possible, the consumer is asked to return unserviceable equipment to the public collection system for electrical and electronic.

The symbol of the crossed indicates that this product must be returned to the collection point for electronic waste to feed it by recycling the best possible raw material recycling.

By ensuring this product you will prevent possible negative effects on the environment and human health, which could otherwise be caused due to improper disposal of that product. The recycling of materials from this product, you will help to preserve a healthy environment and natural resources.

For detailed information about the collection of EE products contact the dealer where you purchased the product.

## EU Declaraton of Conformity

This device is manufactured in accordance with the applicable European standards and in accordance with all applicable Directives and Regulations.



EU declaration of conformity can be downloaded from the following link:

[www.msan.hr/dokumentacijaartikala](http://www.msan.hr/dokumentacijaartikala)

**VIVAX**

---

MODEL UREĐAJA

SERIJSKI BROJ

DATUM PRODAJE

BROJ RAČUNA PRODAVATELJA

POTPIS I PEČAT PRODAVATELJA

1. Ovim jamstvom M SAN Grupa kao davatelj jamstva u Republici Hrvatskoj jamči besplatan popravak istog u skladu s važećim propisima i u skladu s uvjetima opisanim u ovom jamstvenom listu.  
Ovim jamstvom jamčimo da će predmet ovog jamstva raditi bez pogreške uzrokovane eventualnom lošom izradom ili lošim materijalom izrade. Svi, eventualno nastali, kvarovi biti će besplatno otklonjeni u ovlaštenom servisu u jamstvenom roku.
2. **UVJETI JAMSTVA** Jamstveni rok počinje od dana kupnje proizvoda i traje:

<b>60 MJESECI (5 godina)</b>	<b>HLADNJACI, VERTIKALNE I HORIZONTALNE LEDENICE</b>
<b>36 MJESECI (3 godine)</b>	<b>SAMOSTOJEĆI ŠTEDNJACI, PERILICE I SUŠILICE RUBLJA, PERILICE SUĐA, KUHINJSKE NAPE UGRADBENE PEĆNICE I PLOČE, KUHINJSKE NAPE GRUJALICE VODE</b>

3. U slučaju kvara na proizvodu koji je predmet ovog jamstva, obvezujemo se da ćemo isti popraviti u najkraćem mogućem roku, a najkasnije u roku od 45 dana. Ako se proizvod ne može popraviti ili se ne popravi u roku od 45 dana, biti će zamijenjen novim. Jamstvo će biti produženo za vrijeme trajanja popravka.
4. Jamstvo se priznaje samo uz račun o kupnji, te uz ovaj jamstveni list koji mora biti ispravno popunjen odnosno mora sadržavati datum prodaje, pečat i potpis prodavatelja.
5. **JAMSTVO NE OBUHVAĆA**  
Redovnu provjeru, održavanje uz zamjenu dijelova koji se troše normalnom uporabom (baterije, lampice, filtri, brtve vrata i sl.), prilagođavanje ili promjene za poboljšanje proizvoda za primjenu koji nisu opisane u tehničkim uputama za korištenje, osim ako je za te preinake predočena suglasnost M SAN GRUPA d.d.
6. **Jamstvo se ne priznaje u sljedećim slučajevima:**  
Ako kupac ne predoči ispravan jamstveni list i račun o kupnji.  
Ako se kupac nije pridržavao uputa o korištenju proizvoda.  
Ako je proizvod otvaran, prepravlján ili popravljan od neovlaštene osobe.  
Ako su kvarovi na proizvodu nastali djelovanjem više sile kao što su: udar groma, strujni udari u električnoj mreži, elementarne nepogode i slično. Ako su kvarovi nastali oštećivanjem zbog nepropisane upotrebe ili nepravilnim transportom (lom, oštećenje površina ili promjenu boje uslijed izlaganja sunčevoj svjetlosti ili starenja proizvoda). Ako je kvar uzrokovan kvarom sustava na koji je proizvod priključen.  
Ovo jamstvo vrijedi samo za robu kupljenu u Republici Hrvatskoj i na teritoriji Rep. Hrvatske i ne mijenja zakonska potrošačka prava važeća u Republici Hrvatskoj u odnosu na ona koja propisuje proizvođač.
7. Izjavu o sukladnosti i presliku izvorne Izjave sukladnosti (EU Declaration of Conformity) možete jednostavno preuzeti na našoj internetskoj stranici [www.msan.hr/dokumentacijaartikala](http://www.msan.hr/dokumentacijaartikala)

**Davatelj jamstva:** M SAN GRUPA d.d., Buzinski prilaz 10,10010 Zagreb-Buzin, tel: 01/3654-961  
**CENTRALNI SERVIS:** MR servis d.o.o, Dugoselska cesta 5,10370 Rugvica  
**Tel: +385 1 640 1111 Fax: +385 1 365 4982 , Web: [www.mrservis.hr](http://www.mrservis.hr)**  
**E-mail za opće upite: [info@mrservis.hr](mailto:info@mrservis.hr), E-mail za prodajne upite: [prodaja@mrservis.hr](mailto:prodaja@mrservis.hr)**

DATUM PRIMITKA  
UREĐAJA NA SERVIS

DATUM POPRAVKA

DATUM PRIMITKA  
UREĐAJA NA SERVIS

DATUM POPRAVKA

Grad	Servis	Adresa	Telefon
Bjelovar	ŠARIĆ, obrt za pop. Kuć. aparata	Matice hrvatske 14d	091 572 2441
Buje-Oprtalj	Elektro servis Šorgo	Šorgi 6	091 424 2958
Čazma	Vreš servis	Franje Vidović 35	043 771 924
Crikvenica	Frigo Škorpion	Julija Klovića 16	091 589 41 45
Đakovo	Kvaldo	Biskupa Ant. Mandića 29	031 812 455
Daruvar	Tehnoservis Družin	Gundulićeva 11	043 331 003
Dubrovnik	Radan Elektronik centar	Obala Pape Iv. Pavla II 17	020 321 500
Dugo Selo	MR servis d.o.o.	Dugoselska cesta 5	01 6401 111
Karlovac	Servis kućanskih aparata	Šulekova 12	047 413 399
Knin	Elektro servis Vujević	Tvrtkova 1	098 818 991
Koprivnica	Kuhar	Ludbreški odvojak 14	048 644 818
Korčula	SAT electronic	Korčulanskih domob. 12	098 243 295
Krapina	Zvonček	Gajeva 28	049 370 990
Križevci	Elektro Babić	Zagorska 86	048 714 219
Kutina	SF Electro	Antuna Mihanovića 25	098 301 801
Lipik	Zandona servis	Tabor 53	098 953 48 71
Makarska	Borić	Ante Starčevića bb	021 611086
Našice	Elkon	Trg Izidora Kršnjavoga 1	031 615 090
Nova Gradiška	Frigo	Josipa J. Strossmayera 18	035 362 299
Novska	Senior i Junior	Ivana Meštrovića 11	044 601 601
Ogulin	Electrico	Podvrh III 10	047 525 777
Osijek	Elgra	Šandora Petefija 44	031 302 100
Pleternica	Elektroservis Čirko	Mile Budaka 38	034 251 666
Požega	Servis Funduk	Osiječka 37	098 256 590
Rijeka	Biomatic	Pehlin 66	051 269 898
Rijeka	E.E.K.A servis	Baštijanova 36	051 228 401
Samobor	Servis HUSTA	Voćarska 2	095 906 0012
Šibenik	Tehno Jelčić d.o.o.	8 Udarne brigade 71	022 217 264
Sisak	ETC servis	22 lipnja 4	044 549 500
Sisak	Servis Kramarić	Ante Starčevića 27	044 549 119
Slavonski Brod	BKS d.o.o.	J. J. Strossmayera 29	035 203 101
Split	Andabaka d.o.o.	Gundulićeva 10	021 481 403
Trilj	Pešo d.o.o.	Dubrovačka 1	021 660 162
Trogir	ELGO d.o.o.	Pantan 1	021 881 280
Varaždin	MARKOVIĆ obrt za elektromehaničarske usluge	Krešimira Filića 9	042 210 588
Varaždin	Bi-el	Primorska 20	042 350 765
Vela Luka	Obrt Bage	Obala 3	020 813 564
Velika Gorica	Meštrović	Slavka Kolara 10	01 6226 706
Virovitica	FRUK d.o.o.	Dravska 20	033 553 068
Vukovar	Obrt JAGO	Radnička 63	091 560 0474
Zagreb	Pušić d.o.o.	Vodnjanska 26	01 3028 226

## OSNOVNI PODACI O PROIZVODU (Popunjava trgovac)

MODEL UREĐAJA	
SERIJSKI BROJ	
DATUM PRODAJE	
BROJ RAČUNA / FISKALNOG ISEČKA	
POTPIS I PEČAT TRGOVCA	

<b>24+36 MESECI</b>	<b>FRIŽIDERI, VERTIKALNI I HORIZONTALNI ZAMRZIVAČI</b>
<b>24+12 MESECI</b>	<b>ŠPORETI, VEŠ MAŠINE I MAŠINE ZA SUŠENJE VEŠA, MAŠINE ZA PRANJE SUDA, KUHINJSKI ASPIRATORI, UGRADNE RERNE I PLOČE, BOJLERI</b>

## POŠTOVANI!

Zahvaljujemo Vam na kupovini Vivax proizvoda i nadamo se da ćete biti zadovoljni izborom.

MOLIMO VAS DA PRE UPOTREBE PROIZVODA PAŽLJIVO PROČITATE TEHNIČKU DOKUMENTACIJU I DA SE PRILIKOM UPOTREBE PRIDRŽAVATE PRILožENIH UPUTSTAVA

## PRAVA POTROŠAČA NA OSNOVU ZAKONA O ZAŠTITI POTROŠAČA

U skladu sa članom 50 Zakona o zaštiti potrošača roba je saobrazna ako:

- odgovara opisu koji je dao prodavac i ako ima svojstva robe koju je prodavac pokazao potrošaču kao uzorak ili model,
- ima svojstva potrebna za naročitu upotrebu za koju je potrošač nabavlja, a koja je bila poznata prodavcu ili mu je morala biti poznata u vreme zaključenja ugovora,
- ako ima svojstva potrebna za redovnu upotrebu robe iste vrste,
- po kvalitetu i funkcionisanju odgovara onome što je uobičajeno kod robe iste vrste i što potrošač može osnovano da očekuje s obzirom na prirodu robe i javna obećanja o posebnim svojstvima robe data od strane prodavca, proizvođača ili njihovim predstavnika, naročito ako je obećanje učinjeno putem oglasa ili na ambalaži robe.

Ako isporučena roba nije saobrazna ugovoru (član 52 Zakona o zaštiti potrošača), potrošač ima pravo da zahteva od prodavca da otkloni nesaobraznost, bez naknade, opravkom ili zamenom, odnosno da zahteva odgovarajuće umanjeње cene ili da raskine ugovor u pogledu te robe.

Potrošač, na prvom mestu, može da bira između zahteva da se nesaobraznost otkloni opravkom ili zamenom.

Ako otklanjanje nesaobraznosti u skladu sa stavom 2. ovog člana, nije moguće ili ako predstavlja neraszumno opterećenje za trgovca, potrošač može da zahteva umanjeње cene ili da izjavi da raskida ugovor.

Ne srazmerno opterećenje za trgovca u smislustava 3. ovog člana, javlja se ako u poređenju sa umanjeњem cene i raskidom ugovora, stvara preterane troškove, uzimajući u obzir:

- 1) Vrednost robe koju bi imala da je saobraznaugovoru;
- 2) Značaj saobraznosti u konkretnom slučaju;
- 3) Da li se saobraznost može otkloniti bez značajnijih neugodnosti za potrošača.

Svaka opravka ili zamena se mora izvršiti u primerenom roku i bez značajnijih neugodnosti za potrošača, uzimajući u obzir prirodu robe i svrhu zbog koje ju je potrošač nabavio.

Sve troškove koji su neophodni da bi se roba saobrazilau govoru, a naročito troškovi rada, materijala, preuzimanja i isporuke, snosi trgovac.

Potrošač ima pravo da raskineugovor, ako ne može da ostvari pravo na opravku ili zamenu, odnosno ako trgovac nije izvršio opravku ili zamenu u primerenom roku ili ako trgovac nije izvršio opravku ili zamenu bez značajnijih nepogodnosti za potrošača.

Potrošač ne može da raskine ugovor ako je nesaobraznost robe neznatna. Prava navedena u stavu 1. ovog člana, ne utiču na pravo potrošača da zahteva od trgovca naknadu štete koja potiče od nesaobraznosti, u skladu sa opštim pravilima o odgovornosti za štetu.

Ova garancija ne isključuje niti utiče na prava koja Vi kao potrošač imate na osnovu Zakona o zaštiti potrošača i koja ostvarujete u vezi sa saobraznošću robe u roku od 24 meseca od kupovine ovog uređaja.

Ova izjava garantuje da će proizvod i po isteku roka saobraznosti od 2 godine shodno Zakonu o zaštiti potrošača, u dodatnom periodu od 12 ili 36 meseci u zavisnosti od vrste uređaja ispravno funkcionisati pod uslovima predviđenim ovim garantnim listom.

Garancija važi na teritoriji Republike Srbije

**Uvoznik i distributer: KIM-TEC d.o.o. Beograd, MB 17586491  
Viline Vode bb, Slobodna zona Beograd L12/3, Beograd**

#### Garancija ne važi u sledećim uslovima:

- Ako se kupac nije pridržavao proizvođačkog uputstva i uputstva o upotrebi proizvoda.
- Ako je kupac nestručno i nebriljivo postupao s proizvodom.
- Ako je proizvod servisirala ili otvarala neovlašćena osoba.
- Oštećenja prouzrokovana prilikom transporta nakon isporuke
- Oštećenja zbog nepravilne montaže ili održavanja, korišćenja neodgovarajućeg potrošnog materijala (prema propisanom), mehanička oštećenja nastala krivičom korisnika,
- Oštećenja zbog varijacije napona električne mreže, udara groma i pratećih pojava.

#### OBAVEZE KORISNIKA

1. Da se pridržava uslova garancije i da se pre prve upotrebe uređaja upozna sa uslovima ove garancije i tehničkom dokumentacijom.
2. Da se eksploatacija uređaja vrši u skladu sa uputstvima navedenim u pripadajućoj tehničkoj dokumentaciji.
3. Da obezbedi odgovarajući ambijent u kome će biti smešten uređaj:
  - Relativna vlažnost vazduha od 10 do 90%
  - Zaštita od direktnog sunčevog zračenja
  - Zaštita od prašine i kondenzujuće vlage
  - Zaštita od raznih vrsta elektromagnetnih zračenja
4. Da obezbedi stabilan izvor mrežnog napajanja (varijacije napona max. 10%, varijacije učestnosti max. 30%).
5. Da obezbedi uzemljenu elektroinstalaciju kako bi se izbegle razlike potencijala.
6. Da po mogućnosti sačuva svu priloženu tehničku dokumentaciju.

#### IZJAVA DAVAOCA GARANCIJE

1. Proizvodi imaju propisane, odnosno deklarisanе karakteristike kvaliteta. Davalac garancije, u garantnom roku, o svom trošku osigurava otklanjanje kvarova i nedostataka proizvoda koji proizilaze iz nepodudarnosti stvarnih sa propisanim, odnosno deklarisanim karakteristikama kvaliteta proizvoda. U slučaju neizvršenja ove obaveze davalac garancije će izvršiti poravku ili zameniti proizvod novim istih ili sličnih karakteristika ili omogućiti kupcu povrat novca preko prodavca kod koga je uređaj kupljen.
2. Proizvod će u garantnom roku ispravno funkcionisati ako se primenjuju data tehnička uputstva. Davalac garancije se obavezuje da će besplatno otkloniti kvarove i nedostatke u ovlašćenom servisu, zbog kojih proizvod ne funkcioniše ispravno.
3. Vlasnik aparata dužan je da vodi računa o ispravnoj overi garantnog lista bez čega garantni list ne važi.
4. Rok obezbeđenog servisiranja proizvoda je 36 ili 60 meseci od dana kupovine, u zavisnosti od vrste uređaja skladu sa ovom garancijom (24 meseca u skladu sa Zakonom o zaštiti potrošača+ 12 ili 36 meseci, u zavisnosti od vrste uređaja, kako je određeno garancijom).

#### USLOVI GARANCIJE

1. Garantni rok počinje istekom roka saobraznosti od 2 godine u skladu sa Zakonom o zaštiti potrošača i traje 12 ili 36 meseci u zavisnosti od vrste uređaja a kao što je navedeno u garantnom listu. Prava iz garancije ostvarujete prilaganjem overenog i popunjenog garantnog lista.
2. Kupac gubi pravo na garanciju, ako se kvar izazove nepridržavanjem datih uputstava za upotrebu, ukoliko dođe do mehaničkog oštećenja proizvoda pri upotrebi i ako su na proizvodu vršene bilo kakve popravke od strane neovlašćenih lica.
3. Garancija se ne priznaje ako je proizvod pretrpeo strujni udar ili udar groma.

#### VAŽNE NAPOMENE

1. Pre uključivanja aparata pročitajte uputstvo koje je priloženo uz svaki aparat. Pre nego što se obratite za tehničku pomoć nekom od naših ovlašćenih servisa, molimo Vas da proverite da li su obezbeđeni svi potrebni uslovi za normalan rad aparata.
2. U slučaju opravke, garantni rok će se produžiti onoliko koliko je kupac bio lišen upotrebe stvari.
3. Sve popravke aparata obavljaju se isključivo u ovlašćenim servisima. Spisak se nalazi u uputstvu za upotrebu.

DATUM PRIJEMA UREĐAJA NA SERVIS		
DATUM POPRAVKE		
DATUM PRIJEMA UREĐAJA NA SERVIS		
DATUM POPRAVKE		
DATUM PRIJEMA UREĐAJA NA SERVIS		
DATUM POPRAVKA		

**Centralni servis: KIM-TEC d.o.o., Viline vode bb, Slob. zona Bg, Beograd**  
**Tel: 011/3313-568 , E-mail: servis@kimtec.rs**

Mesto	Servis	Adresa	Telefon
Bečej	G2 servis	Holo Ferenca 70	021/6910-505, 063/8363-776
Beograd	Sistem plus	Bul. Mihajla Pupina 131	011/6147-811; 060/6606-891
Kragujevac	Sevis Cool	Kneza Mihajla 52/a	034/362-942; 063/8136-351
Kragujevac	Sloboda-cherry	Kneza Mihaila 89	034/360-630; 066/6360-630
Kragujevac	Fokus	Ljubiše Bogdanovića 14	034/314-400, 065/3144-004
Jagodina	FM elektro	Kneza Lazara L1,lok.7	064/361 28 16
Kraljevo	Bočo zur	Oplanići 181v	036-355-005; 064/1813-999
Leskovac	Servis EL	Cara Lazara 27/17	064/1749-509
Niš	Frigomark	Subotička 12	064/2869-648
Niš	Ekran servis	Đerdapska 63	018/530-525
Pančevo	Servis Ratković	Semberijska 14	013/370-101; 063/472-524
Pirot	Eko mraz	Dragoljuba Milenkovića 28	063/8220-748
Prokuplje	Solon	Kruševačka 10	027-325-466 ; 062/560-270
Šabac	Central service doo	Prote Smiljanića 52	015/319-530; 015/319-533
Šabac	ZTR Obradović	Kralja Milana 47a	015/344-997
Subotica	WM servis	Ruzmarina 2	024/523-765, 063/519-505
Stara Pazova	Sistem plus	Zmaj Jovina 15	060/6606-891
Srbobran	Elektroservis Peđa SZTR	Miladina Jocića 18	063/544-822
Zrenjanin	Ignjatov 023	Dositeja Obradović 18	023/525-100; 069/2711-205

MODEL

SERIJSKI BROJ

DATUM PRODAJE

BROJ RAČUNA PRODAVATELJA

POTPIS I PEČAT PRODAVATELJA

**GARANCIJSKA IZJAVA**

1. Ovom garancijom garantira proizvođač proizvoda, preko KIM TEC d.o.o., kao uvoznika i davatelja garancije u Bosni i Hercegovini besplatan popravak istog u skladu s važećim propisima i u skladu s uvjetima opisanim u ovom garantnom listu. Ovom garancijom garantiramo da će predmet ove garancije raditi bez greške uzrokovane eventualnom lošom izradom i lošim materijalom izrade. Svi eventualno nastali kvarovi biti će besplatno otklonjeni u ovlaštenom servisu u garantnom roku.
2. **UVJETI GARANCIJE:** Garantni rok počinje teći od dana kupnje proizvoda i traje:

<b>60 MJESECI (5 godina)</b>	<b>HLADNJACI, VERTIKALNE I HORIZONTALNE ŠKRINJE</b>
<b>36 MJESECI (3 godine)</b>	<b>ŠTEDNJACI, PERILICE I SUŠILICE RUBLJA, PERILICE SUĐA, KUHINJSKE NAPE, UGRADBENE PEČNICE I PLOČE, GRIJALICE VODE</b>

3. U slučaju kvara na proizvodu koji je predmet ove garancije, obavezujeemo se da ćemo isti popraviti u najkraćem mogućem roku, a najkasnije u roku od 45 dana. Ako se proizvod ne može popraviti ili se ne popravi u roku od 45 dana, biti će zamijenjen novim.
4. Garancija se priznaje samo uz račun o kupnji, te uz ovaj garantni list koji mora biti ispravno popunjen odnosno mora sadržavati datum prodaje, pečat i potpis prodavatelja.
5. Davalac garancije osigurava servis i rezervne dijelove 7 godina od datuma kupnje.
- GARANCIJA NE OBUHVTAČA:**
6. Redovnu provjeru, održavanje uz zamjenu dijelova koji se troše normalnom upotrebom. Prilagođavanje ili promjene za poboljšanje proizvoda za primjenu koji nisu opisane u tehničkim uputama za korištenje, osim ako je za te preinake predočena suglasnost KIM TEC d.o.o.
7. Garancija se ne priznaje u sljedećim slučajevima:
- Ako kupac ne predoči ispravan garantni list i račun o kupnji. Ako se kupac nije pridržavao uputa o korištenju proizvoda. Ako je proizvod otvaran, prepravljn ili popravljan od neovlaštene osobe.
  - Ako su kvarovi na proizvodu nastali djelovanjem više sile kao što su: udar groma, strujni udar u eletoričnoj mreži, elementarne nepogode i slično. Ako su kvarovi nastali oštećivanjem zbog nepropisane upotrebe ili nepravilnim transportiranjem. Ako je kvar nastao greškom u sustavu na koji je proizvod priključen.
8. Ovaj garantni list ne mijenja zakonska potrošačka prava važeća u Bosni i Hercegovini u odnosu na ona koja propisuje proizvođač.

**Naziv tvrtke davatelja jamstva :** KIM TEC d.o.o., Poslovni Centar 96-2, 72250 Vitez,  
Tel: 030/718-844, Fax: 033/755-996, E-mail: [servis@klmtec.ba](mailto:servis@klmtec.ba)

EU Izjava o sukladnosti dostupna je na stranici: [www.msan.hr/dokumentacija/artikala](http://www.msan.hr/dokumentacija/artikala)

DATUM PRIJEMA  
ARTIKLA NA SERVIS

DATUM POPRAVKE

DATUM PRIJEMA  
ARTIKLA NA SERVIS

DATUM POPRAVKE

DATUM PRIJEMA  
ARTIKLA NA SERVIS

DATUM POPRAVKE



Centralni servis: KIM TEC d.o.o., Poslovni centar 96-2, 72250 Vitez

Tel: 030/718-844, Fax: 033/755-996, E-mail: [servis@kimtec.ba](mailto:servis@kimtec.ba)

Radno vrijeme: pon-pet: 8:30 – 17:00h

Grad	Servis	Adresa	Telefon	E-mail
Banovići	SERVIS RASHLADNE OPREME I BIJELE TEHNIKE KLIMATRONIC	119 Muslimanske brdske brigade	061 287 708	klimatronic@yahoo.com
Banja Luka	SERVIS PRERADOVIĆ	Oplenačka br.2.	051 280 500 051 280 505	preradovic@blic.net
Banja Luka	MCT ELEKTRONIK d.o.o.	Obiličeva 4 Trn	051 508 080	mct.servis@gmail.com; mct@teol.net
Banja Luka	SLOBODA SOD	Milice Stojadinović S.6	065 523 658 051 438 908	bojanic89@blic.net
Banja Luka	ELEKTRONIK Servis s.p. Rosić	Zemunska 6	051 354-802	
Bihać	Elektronik d.o.o.	Trg Slobode 8	037 222 626,	asimdelic@net.hr
Bijeljina	SZR RTV SERVIS TM-ELEKTRONIKA	Galac 140	055 207 294	misot@telrad.net
Bijeljina	ELKOS	Vojvode Stepe 10A	065 209 009	frigel99@teol.net
Bijeljina	Elektro servis ZTR	Dimitrija Tucakovića 160	055 243 900 065 517 553	elektroservisbn@gmail.com
Brčko	ELEKTRO SERVIS RAIN	Brače Čuskića 24	065 621 645 049 214 780	vladorajin@gmail.com
Brčko	GOJA	Uzunovića 34	049 214 788 066 451 821	elektrogoya@yahoo.com
Brčko	MD MONTEL d.o.o.	Brače Čuskića	065 532 001	mdmontel@gmail.com
Cazin	UNIVERZAL elektro obrt	Gen. Izeta Nanića	037 511 590 061 794 935	univerzal-cazin@hotmail.com
Cazin	Euro-plac d.o.o.	Lojnička bb	061 786 860	serviseuroplac@hotmail.com
Doboj	EM-elektronik	Kralja Aleksandra 211	066 804 663	em.elektronik@hotmail.com
Derventa	Elin-M s.p.	1.maja br. 111	053 971 270 065 478 903	elin.m.derventa@gmail.com
Gračanica	Dinnet d.o.o.	Kamenica bb	062 346 289	muhidin@gmail.com
Gradačac	Elektroservis HIDO	H.K. Gradašćevića 110	061 103 900 061 178 431	
Gradiška	ZR "Frigoelektro"	5. Kozarske brigade 11	066 488 479	frigoelektro.servis15@gmail.com
Gradiška	Perić szr s.p. Zdravko Perić	Gradiške brigade bb	051 816 238	servisperic33@gmail.com
Gradiška	Klimatron	Kneza Lazara2	065 938 998	klimatron2@gmail.com
Kotor Varoš	SDM servis	Stefana Nemanje bb	065 587 740 065 848 542	sdm servis@live.com
Konjic	ZR ELEKTRON	Varda30	061 153 988	
Lukavac	PC oner d.o.o.	Branilaca Bosne bb	035 555 999 061-724 775	doo.pconer@yahoo.com

<b>Livno</b>	sizr Servis Penjak	Brina bb	063 154 807	grgo8penjak@gmail.com
<b>Ljubuški</b>	Elektroservis	Veljaci bb	063 372 605	servis.bradvica@tel.net.ba
<b>Posušje</b>	DIGITREND d.o.o.	Vukovarska bb	039 680 920	mobservis@digitrend.ba
<b>Prijedor</b>	Klima San	Boška Buhe 12	065 585 969	milanklimasan@gmail.com
<b>Rogatica</b>	Elektromehanika	Zanatski trg br.1	065 341 135	elektrom@teol.net
<b>Sarajevo</b>	Per Aspera	Zagrebačka 4C	033 222 234	asperas@bih.net.ba
<b>Tešanj</b>	Mepromex	Lepenica	032 662 795	tehnikamepromex@hotmail.com
<b>Trebinje</b>	Elektro-Mehanika Milojević s.p.	Zasad bb	065 691 419 059 260 694	elektromehanika@teol.net
<b>Tuzla</b>	Euroline d.o.o.	Stupine 37	061 101 717 035 276 228	euroline_tz@hotmail.com
<b>Tuzla</b>	Frigo Servis	Nesiba Malkića 6	061 724 026	frigoservis@hotmail.com
<b>Vitez</b>	ELTIH s.z.r.	Stjepana Radića 78	063 333 401	eltih@tel.net.ba
<b>Vitez</b>	Kim Tec-Servis d.o.o.	Poslovni centar 96-2	030 718 844	servis@kimtec.ba
<b>Visoko</b>	Mualvis d.o.o.	Ibrahima Hodžića 2	061 146 238	mualvis@gmail.com
<b>Zenica</b>	BES-CENTAR	Bulevar Kulina Bana 33	032 442 780 061 791 341	bes.centar@gmail.com
<b>Zenica</b>	Intercom	Vrandučka 71b	032 446 580	
<b>Mostar</b>	PC Centar Mostar	Kralja Tvrtka 5	036 313 110	
<b>Zenica</b>	DR ELFIX	Zmaja od Bosne bb	062 402 040	elfixservice@gmail.com

## OSNOVNI PODACI O PROIZVODU (Popunjiva trgovac)

MODEL UREĐAJA	
SERIJSKI BROJ	
DATUM PRODAJE	
BROJ RAČUNA / FISKALNOG ISJEČKA	
POTPIS I PEČAT TRGOVCA	
<b>24+36 MJESECI</b>	<b>FRIZIDERI, VERTIKALNI I HORIZONTALNI ZAMRZIVAČI</b>
<b>24+12 MJESECI</b>	<b>ŠPORETI, VEŠ MAŠINE I MAŠINE ZA SUŠENJE VEŠA, MAŠINE ZA PRANJE SUDA, KUHINJSKI ASPIRATORI, UGRADNE RERNE I PLOČE, BOJLERI</b>

## POŠTOVANI!

Zahvaljujemo Vam na kupovini Vivax proizvoda i nadamo se da ćete biti zadovoljni izborom. MOLIMO VAS DA PRIJE UPOTREBE PROIZVODA PAŽLJIVO PROČITATE TEHNIČKU DOKUMENTACIJU I DA SE PRILIKOM UPOTREBE PRIDRŽAVATE PRILožENIH UPUTSTAVA

## PRAVA POTROŠAČA NA OSNOVU ZAKONA O ZAŠTITI POTROŠAČA

U skladu sa članom 43 Zakona o zaštiti potrošača roba je saobrazna ako:

- 1) odgovara opisu koji je dao trgovac i ima svojstva robe koju je trgovac pokazao potrošaču kao uzorak ili model, osim ako su uzorak ili model pokazani samo radi obavještenja;
- 2) ima svojstva potrebna za naročitu upotrebu za koju je potrošač nabavlja, a koja je bila poznata trgovcu ili mu je morala biti poznata u vrijeme zaključenja ugovora;
- 3) ima svojstva potrebna za redovnu upotrebu robe iste vrste;
- 4) ima svojstva i osobine koje su izričito ili prečutno ugovorene, odnosno propisane;
- 5) po kvalitetu i funkcionalnosti odgovara uobičajenim karakteristikama robe iste vrste koje potrošač može osnovano da očekuje, s obzirom na prirodu robe i javno obećanje o posebnim svojstvima robe dato od strane trgovca, proizvođača ili njihovih predstavnika, naročito ako je obećanje učinjeno oglašom ili na ambalaži robe.

(1) Ako isporučena roba nije saobrazna ugovoru (član 46 Zakona o zaštiti potrošača), potrošač ima pravo da zahtijeva od trgovca da se nesaobraznost otkloni bez naknade, opravkom ili zamjenom, odnosno da zahtijeva odgovarajuće umanjeње cijene ili da raskine ugovor uz povraćaj plaćenog iznosa.

(2) Potrošač ima pravo da bira između zahtjeva da se nesaobraznost otkloni opravkom ili zamjenom, osim ako je izabrani zahtjev nemoguć ili ako predstavlja nesrazmjerno opterećenje za trgovca.

(3) Nesrazmjerno opterećenje iz stava 2 ovog člana postoji ako izabrani zahtjev, u odnosu na alternativni zahtjev, stvara pretjerane troškove za trgovca, uzimajući u obzir:

- 1) vrijednost robe koju bi imala da je saobrazna ugovoru;
- 2) značaj saobraznosti u konkretnom slučaju;
- 3) da li se alternativni zahtjev može ostvariti bez značajnijih neugodnosti za potrošača.
- (4) Trgovac je dužan da opravku ili zamjenu izvrši u primjerenom roku, ali ne dužem od 15 dana od dana podnošenja zahtjeva i bez značajnijih neugodnosti za potrošača, uzimajući u obzir prirodu robe i svrhu zbog koje je potrošač nabavio.
- (5) Troškove neophodne da se roba saobrazi ugovoru (troškovi rada, materijala, preuzimanja, isporuke i dr.) plaća trgovac.
- (6) Potrošač ima pravo da zahtijeva umanjeње cijene ili raskid ugovora uz povraćaj plaćenog iznosa, ako ne može da ostvari pravo na opravku ili zamjenu ili ako trgovac nije izvršio opravku ili zamjenu u roku iz stava 4 ovog člana ili ako opravka ili zamjena nije moguća bez značajnijih neugodnosti za potrošača.
- (7) Potrošač ne može da raskine ugovor ako je nesaobraznost robe neznatna.

Prava iz stava 1 ovog člana ne utiču na pravo potrošača da zahtijeva od trgovca na-knadu štete koja potiče od nesaobraznosti u skladu sa opštim pravilima o odgovornosti za štetu.

Ova garancija ne isključuje niti utiče na prava koja Vi kao potrošač imate na osnovu Zakona o zaštiti potrošača i koja ostvarujete u vezi sa saobraznošću robe u roku od 24 mjeseca od kupovine ovog uređaja.

Ova izjava garantuje da će proizvod i po isteku roka saobraznosti od 2 godine shodno Zakonu o zaštiti potrošača, u dodatnom periodu od 12 ili 36 meseci u zavisnosti od vrste uređaja ispravno funkcionisati pod uslovima predviđenim ovim garantnim listom.

Garancija važi na teritoriji Crne Gore

**CENTRALNI SERVIS (CALLCENTAR): Kim Tec CG d.o.o., Čemovsko Polje bb, 81000 Podgorica**

**Tel: 020/608-251, E-mail za opšte upite: [servis@kimtec-cg.com](mailto:servis@kimtec-cg.com)**

**Garancija ne važi u sljedećim uslovima:**

- Ako se kupac nije pridržavao proizvođačkog uputstva i uputstva o upotrebi proizvoda.
- Ako je kupac nestručno i nebriljivo postupao s proizvodom.
- Ako je proizvod servisirala ili otvarala neovlašćena osoba.
- Oštećenja prouzrokovana prilikom transporta nakon isporuke
- Oštećenja zbog nepravilne montaže ili održavanja, korišćenja neodgovarajućeg potrošnog materijala (prema propisanom), mehanička oštećenja nastala krivičom korisnika,
- Oštećenja zbog varijacije napona električne mreže, udara groma i pratećih pojava.

**OBAVEZE KORISNIKA**

1. Da se pridržava uslova garancije i da se prije prve upotrebe uređaja upozna sa uslovima ove garancije i tehničkom dokumentacijom.
2. Da se eksploatacija uređaja vrši u skladu sa uputstvima navedenim u pripadajućoj tehničkoj dokumentaciji.
3. Da obezbjedi odgovarajući ambijent u kome će biti smješten uređaj:
  - Relativna vlažnost vazduha od 10 do 90%
  - Zaštita od direktnog sunčevog zračenja
  - Zaštita od prašine i kondenzujuće vlage
  - Zaštita od raznih vrsta elektromagnetnih zračenja
4. Da obezbjedi stabilan izvor mrežnog napajanja (varijacije napona max. 10%, varijacije učestanosti max. 30%).
5. Da obezbjedi uzemljenu elektroinstalaciju kako bi se izbjegle razlike potencijala.
6. Da po mogućnosti sačuva svu priloženu tehničku dokumentaciju.

**IZJAVA DAVAOCA GARANCIJE**

1. Proizvodi imaju propisane, odnosno deklarirane karakteristike kvaliteta. Davalac garancije, u garantnom roku, o svom trošku osigurava otklanjanje kvarova i nedostataka proizvoda koji proizilaze iz nepodudarnosti stvarnih sa propisanim, odnosno deklariranim karakteristikama kvaliteta proizvoda. U slučaju neizvršenja ove obaveze davalac garancije će izvršiti popravku ili zamjeniti proizvod novim istim ili sličnih karakteristika ili omogućiti kupcu povrat novca preko prodavca kod koga je uređaj kupljen.
2. Proizvod će u garantnom roku ispravno funkcionisati ako se primjenjuju data tehnička uputstva. Davalac garancije se obavezuje da će besplatno otkloniti kvarove i nedostatke u ovlašćenom servisu, zbog kojih proizvod ne funkcioniše ispravno.
3. Vlasnik aparata dužan je da vodi računa o ispravnoj ovjeri garantnog lista bez čega garantni list ne važi.
4. Rok obezbeđenog servisiranja proizvoda je 36 ili 60 meseci od dana kupovine, u zavisnosti od vrste uređaja skladu sa ovom garancijom (24 mjeseca u skladu sa Zakonom o zaštiti potrošača+ 12 ili 36 meseci, u zavisnosti od vrste uređaja, kako je određeno garancijom).

**USLOVI GARANCIJE**

1. Garantni rok počinje istekom roka saobraznosti od 2 godine u skladu sa Zakonom o zaštiti potrošača i traje 12 ili 36 meseci u zavisnosti od vrste uređaja a kao što je navedeno u garantnom listu. Prava iz garancije ostvarujete prilaganjem ovjerenog i popunjenog garantnog lista.
2. Kupac gubi pravo na garanciju, ako se kvar izazove nepridržavanjem datih uputstava za upotrebu, ukoliko dođe do mehaničkog oštećenja proizvoda pri upotrebi i ako su na proizvodu vršene bilo kakve popravke od strane neovlašćenih lica.
3. Garancija se ne priznaje ako je proizvod pretrpio strujni udar ili udar groma.

**VAŽNE NAPOMENE**

1. Pre uključivanja aparata pročitajte uputstvo koje je priloženo uz svaki aparat. Pre nego što se obratite za tehničku pomoć ovlašćenom servisu, molimo Vas da provjerite da li su obezbeđeni svi potrebni uslovi za normalan rad aparata.
2. U slučaju opravke, garantni rok će se produžiti onoliko koliko je kupac bio lišen upotrebe stvari.
3. Sve popravke aparata obavljaju se isključivo u ovlašćenom servisu. Naziv davaoca izjave o saobraznosti: Kim Tec CG d.o.o., Čemovsko polje bb, 81000 Podgorica, Crna Gora

**CENTRALNI SERVIS (CALLCENTER):****Kim Tec CG d.o.o., Čemovsko Polje bb, 81000 Podgorica****Tel: 020/608-251, E-mail za opšte upite: [servis@kimtec-cg.com](mailto:servis@kimtec-cg.com)**

<b>DATUM PRIJEMA UREĐAJA U SERVIS</b>		
<b>DATUM POPRAVKE</b>		
<b>DATUM PRIJEMA UREĐAJA U SERVIS</b>		
<b>DATUM POPRAVKE</b>		

МОДЕЛ НА УРЕД

СЕРИСКИ БРОЈ

ДАТУМ НА ПРОДАЖБА

БРОЈ НА СМЕТКА

НАПРОДАВАЧОТ

ПОТПИС И ПЕЧАТ НА ПРОД.

### ПОЧИТУВАНИ!

Ви благодариме што купивте уред на VIVAX и се надеваме дека сте задоволни со изборот. Доколку во текот на гарантниот рок се јави потреба од поправка на производот, побарајте совет од продавачот кој ви го продал производот или контактирајте со нас на долунаведените броеви и адреси. **ВЕ МОЛИМЕ ПРЕД УПОТРЕБА НА ПРОИЗВОДОТ ВНИМАТЕЛНО ДА ГИ ПРОЧИТАТЕ УПАТСТВАТА ПРИЛОЖЕНИ КОН ПРОИЗВОДОТ!**

1. Со оваа гаранција производителот на производот, преку ПАКОМ КОМПАНИ д.о.е.л како увозник и давател на гаранцијата во Република Македонија, гарантира бесплатна поправка согласно важечките прописи и условите наведени во овој гарантен лист. Со оваа гаранција Ви гарантираме дека предметот на гаранцијата ќе работи без грешки предизвикани од можно лоша изработка и употреба на лош материјал во изработката. Сите вакви дефекти ќе бидат бесплатно отстранети во овластените сервиси на увозникот во гарантен рок.

### ГАРАНТНИ УСЛОВИ:

2. Гарантниот рок започнува да тече од денот на купувањето на производот и трае:

<b>60 месеци (5 години)</b>	<b>ФРИЖИДЕРИ, ВЕРТИКАЛНИ И ХОРИЗОНТАЛНИ ЗАМРЗНУВАЧИ</b>
<b>36 месеци (3 години)</b>	<b>ШПОРЕТИ, МАШИНИ ЗА АЛИШТА И МАШИНИ ЗА СУШЕЊЕ АЛИШТА, МАШИНИ ЗА ПЕРЕЊЕ НА САДОВИ, КУЈНСКИ АСПИРАТОРИ, ВГРАДЛИВИ РЕРНИ И ПЛОЧИ, БОЈЛЕРИ</b>

3. Во случај на појава на дефект кај производот кој е предмет на оваа гаранција се обврзуваме дека ќе го поправиме во најкраток можен рок, а најдоцна во рок од 30 дена. Ако производот не може да се поправи или не биде поправен во рок од 30 дена ќе биде заменет со нов. Ако поправката на производот трае подолго од 10 дена, гаранцијата се продолжува за времетраење на поправката.

4. Гаранцијата се признава само со приложување сметка за купување и со овој гарантен лист кој мора да биде правилно пополнет од страна на продавачот односно мора да содржи модел и сериски број, датум на продажба, печат и потпис на продавачот.

5. Извршителот на гаранцијата обезбедува сервис и резервни делови 5 години од датумот на купување.

### ГАРАНЦИЈАТА НЕ ОПФАКА:

6. Редовни проверки, одржување и замена на потрошни материјали. Прилагодувања или промени за подобрување на производот за намени кои не се опишани во техничките упатства за употреба, освен ако за тие промени не се согласил увозникот ПАКОМ КОМПАНИ д.о.е.л

### ГАРАНЦИЈАТА НЕ СЕ ПРИЗНАВА ВО СЛЕДНИВЕ СЛУЧАИ:

- Ако купувачот не приложи исправен гарантен лист и сметка.
  - Ако купувачот не се придржувал до упатствата за употреба на производот.
  - Ако производот бил отворан, преправан или поправан од неовластени лица.
  - Ако дефектите кај производот биле предизвикани од виши сили, како удар од гром, струен удар во електричната мрежа, елементарни непогоди и сл.
  - Ако дефектите настанале поради непрописна употреба или неправилен транспорт.
  - Ако дефектот настанал поради грешка на системот кон кој бил приклучен производот.
- Оваа гаранција не ги менува законските права кои што важат во Република Македонија во однос на правата што ги пропишува увозникот. **Изјава:** Потрошувачот ги има законските права кои произлегуваат од националното законодавство кое ја регулира продажбата на производите и дека овие права не се загрозени со гаранцијата.

Централен сервис:

**ПАКОМ КОМПАНИ, ул Јадранска магистрала 12, 1000 Скопје**

**Тел.: 02/3202 893. Факс: 02/ 3202 892.**

**М: [servis@pakom.com.mk](mailto:servis@pakom.com.mk)**

**[www.pakom.com.mk](http://www.pakom.com.mk), [www.vivax.com](http://www.vivax.com)**

ДАТУМ НА ПРИЕМ НА  
УРЕДОТ ВО СЕРВИС

ДАТУМ НА ПОПРАВАЊЕ

ДАТУМ НА ПРИЕМ НА  
УРЕДОТ ВО СЕРВИС

ДАТУМ НА ПОПРАВАЊЕ

ДАТУМ НА ПРИЕМ НА  
УРЕДОТ ВО СЕРВИС

ДАТУМ НА ПОПРАВАЊЕ

## СПИСОК НА СЕРВИСИ

# VIVALX

МК

Град	Сервис	Адреса	Телефон
Скопје	Филекс-Ком	Франц Прешерн 255	02 3232 228
Штип	Сервис Дени	Косовска 105	070 720 709
Велес	Електрон ББ	Маршал Тито 108	043 231 381
Кавадарци	Далас Експрес	Вишешница б	070 218 213
Гевгелија	Еко Фриго Терм	Иво Лола Рибар 43	070 320 708
Прилеп	Мис Електрокомпани	11 Октомври 7а	048 427 009
Ресен	Владо Блажевски		070 249 343
Пехчево	Алфа Електротехника	Ванчо Китанов 17	070 639 030
Св. Николе	С-М	Ленинова бб	070 632 829
Крива Паланка	Ампер Младен	Борис Кидрич 19	070 271 611
Кичево	Разлади ЕМ АА	4. Јули 125	071 338 875
Битола	Фригомонт Два	Трифун Пановски 28	070 269 313
Тетово	Еко Клима ии	19. Ноември 5	076 452 004
Гостивар	Сервис Фриго	Никола Парачунов 72	070 215 420
Охрид	Рит Електроника	Туристичка 44а	046 261 281
Струга	Мактри Ојлески	Наум Наумоски Борче 28	075 521 691

EMRI PRODUKTIT

LLOJI DHE MODELI

PRODHUESI

EMËRTIMI APO EMRI I SHITËSIT

NUMRI SERIAL

VULA: NËNSHKRIMI I PËRSONIT

**TË NDERUAR BLERËSI!**

Faleminderit për blerjen tuaj dhe shpresoj se ju do të jenë të kënaqur me përzgjedhjen. Nëse periudha e garancionit është e nevojshme për të riparuar produktin, ju lutem konsultohuni me shitësin Apo me me përeoinin i cilijua shet produktin tone JU LUTEM LEXONI ME KUJDESPARAPËRDORIMITPRODUKTIT DOKUMENTET TEKNIKE DHE MANUALET CILAT JANË VENDOSUR NË KUTI!

**GARANCI DEKLARATA:**

Kjo fletgarancion ju garanton që prodhuesi, nëpërmjet AskTec Ltd, si një importues dhe ofrues i sigurisë në Republikën e Kosovës, një riparim të lirë të njejtë në përputhje me rregullat e zbatueshme në pajtim me kushtet e përshkruara në këtë fletgarancion

**KUSHTET E GARANÇIONIT:**

- Kjo fletgarancion, ne garantojmë se ju do të jetë subjekt i kësaj pune garancisë pa gabime të mundshme të shkaktuara nga mjeshtëri e profesionalizuar dhe të materialit të dobët. Të gjitha gabimet mund të ndodhin ne do të korrigjohen pa pagesë në një shërbim garancion të autorizuar.
- PERIUDHA EGARANÇIONIT.**Garancioni fillon nga dita e blerjes dhe vazhdon deri:

<b>60 Muaj (5 Vite)</b>	<b>FRIGORIFERË, FRIZAT VERTIKALË DHE FRIZAT</b>
<b>36 Muaj (3 Vite)</b>	<b>SHPORETAT, MAKINAT E LARJES SE TESHAVE, FURAT MONTUESE, ENELARSET, BOILERET.</b>

- Në rast prishjes produktit do të mbulohet nga ky garancion , zotohemi për të rregulluar njëjtin sa më shpejt të jetë e mundur, dhe jo më vonë se 45 ditë. Nëse produkti nuk mund të riparohet ose nuk riparohet brenda 45 ditëve, ajo do të zëvendësohet.
- Nesë procedura riparimit zgjat më shumë se 10 ditë, garancioni do të shtvhet për kohëzgjatjen e riparimit.
- Garancioni është e njohur vetëm me një faturë të shitjes, dhe me kartën e garancionit e cila duhet të plotësohet si duhet dhe duhet të përfshijë datën e shitjes, vula dhe nënshkrimi shitësit.

**GARANÇIONI NUK MBULON**

- Inspektimit të rregullt, mirëmbajtjen ndërrimi i pjesve hargjuese.
- Rregullim ose ndryshim në përmirësimin e produktit për zbatimin që nuk janë përshkruar në udhëzimet teknike për përdorim, përveç modifikime paraqitura Me pëlqimi AskTec LLC

**GARANÇIONI NUK PRANOHEK NE KËTO RASTE :**

- Nëse një klienti nuk paraqet kartën e saktë garancionit dhe faturën blerje.
- Në qoftë se blerësi nuk përmbush udhëzimet mbi përdorimin e produktit.
- Nëse produkti është i hapur, modifikuar ose riparuar nga personi i paautorizuar.
- Nëse dështimet produktit janë shkaktuar nga forcës madhore, të tilla si rrufeja, electriciteti në fatkeqësitë e rrjetit elektrike.
- Nëse dështime shkaktuar dëme nga përdorimi i pavend ose transportit të pahijshme. Nëse defekt është një defekt në sistemin në të cilën produkti është i lidhur.

DATA PRANIMIT PAISJES SERVIS
DATA RIPARIMIT
DATA PRANIMIT PAISJES SERVIS
DATA RIPARIMIT
DATA PRANIMIT PAISJES SERVIS
DATA RIPARIMIT

**SHERBEMI I AUTORIZUAR**

**VIVAX**

**KS**

**VIVAX Kondicioneret; Teknika e bardhe dhe pajisjet e vogla shtepiake**

**Ask Tec d.o.o.**

**Tahir Zajmi (Kosovatex)**

**10000 Prishtinë, Kosovë**

**Tel: +381 38 771 001**

**Fax: +381 38 771 000**



# GARANCIJSKI LIST

# VIVAX

# SLO

MODEL NAPRAVE

SERIJSKA ŠTEVILKA

DATUM IZROČITVE BLAGA

ŠTEVILKA PRODAJALČEVEGA  
RAČUNA

PRODAJNO MESTO

PODPIS IN ŽIG PRODAJALCA

**SPOŠTOVANI!** Zahvaljujemo se vam za nakup naprave in upamo, da boste s svojo izbiro zadovoljni. Če bo v garancijskem obdobju potrebno popravilo izdelka, vas prosimo, da se posvetujete s pooblaščenim prodajalcem, ki vam je izdelek prodal, ali pa nas pokličite na spodaj navedeno številko oz. nas obiščite na navedenem naslovu. **PROSIMO VAS, DA PRED UPORABO IZDELKA NATANČNO PREBERETE TEHNIČNO DOKUMENTACIJO IN PRILOŽENA NAVODILA!**

## GARANCIJSKA IZJAVA

1. S to garancijsko izjavo uvoznik jamči za kakovost izdelka oz. brezplačno delovanje v garancijskem roku, če ga boste uporabljali v skladu z njegovim namenom in priloženimdsagai navodili. Proizvajalec izdelka prek ekskluzivnega uvoznika oz. zastopnika ter dajalca garancije v Republiki Sloveniji jamči brezplačno popravilo izdelka v skladu z veljavnimi predpisi in pogoji, opisanimi v tem garancijskem listu. Vse morebitne okvare bodo v garancijskem roku brezplačno odpravljene pri pooblaščenem serviserju.
2. Garancijski rok začne teči z dnem nakupa izdelka in za **Vivax LED TV, Home velike gospodinjske aparate** (pralne stroje, pomivalne stroje, štedilnike in vgradno tehniko) **traja 24 mesecev**, za **Vivax Home manjše gospodinjske aparate** (vključno z mikrovalovnimi pečicami, grelci in radiatorji), **Audio i DVB-T prijavniki, Smart telefoni, Tablice pa 12 mesecev**.
3. V primeru okvare izdelka, ki je predmet te garancije, se zavezujemo, da bomo izdelek popravili v najkrajšem možnem času, najpozneje pa v 45 dneh. Če izdelka ni mogoče popraviti ali pa se ne popravi v 45 dneh, bo zamenjan z novim izdelkom. Garancija za izdelek se podaljša za tisti čas, ko je izdelek v popravilu.
4. Garancija se prizna le ob predložitvi računa nakupa ter tega garancijskega lista, ki mora biti pravilno izpolnjen oziroma mora vsebovati datum prodaje, žig in podpis prodajalca.
5. Čas, v katerem vam uvoznik zagotavlja servis, vzdrževanje, nadomestne dele in prikladne aparate, je vsaj 3 leta po preteku garancijskega roka.
6. Prodajalec ni usposobljen za tehnično presojo glede morebitnih okvar in tako tudi ne more odločiti o zamenjavi izdelka brez mnenja pooblaščenega servisa o okvari.
7. Garancija ne izključuje pravic potrošnika, ki izhajajo iz odgovornosti prodajalca za napake na blagu.
8. Garancija velja samo na območju Republike Slovenije.
9. V skladu s členom 16. ZVPot, garancija ne izključuje pravic potrošnikov iz naslova stvarne napake
10. **GARANCIJA NE VKLJUČUJE:** Rednih pregledov, vzdrževanja z menjavo potrošnih delov ob normalni uporabi, prilagajanja ali spreminjanja izdelka z namenom izboljšanja ter uporabe, ki ni opisana v tehničnih navodilih za uporabo, razen, če je za te spremembe uvoznik predhodno dal soglasje.

## GARANCIJA NE VELJA V PRIMERIH:

11. Če kupec ne predloži pravilno potrjenega garancijskega lista in računa nakupa izdelka.
12. Če kupec ni upošteval navodil za uporabo izdelka.
13. Ob vsakem posegu nepooblaščenih oseb ali kakršne koli druge predelave izdelka.
14. V primeru okvar zaradi višje sile: udar strele, električni udar v električnem omrežju, naravne nesreče itd.
15. V primeru okvare zaradi nepravilne uporabe ali nepravilnega transporta.
16. V primeru, ko je do okvare prišlo zaradi napake v omrežju, na katerega je naprava priključena.
17. Izjava EU o skladnosti je na voljo na spletni strani: [www.msan.hr/dokumentacijaartikala](http://www.msan.hr/dokumentacijaartikala)

Izdelek na trgu EU postavlja:

**M SAN GRUPA d.d., Buzinski prilaz 10, 10010 Zagreb-Buzin, Croatia**  
**Tel: +385 1 3654-961, Fax: +385 1 365 4982**  
**e-mail: [info@mrservis.hr](mailto:info@mrservis.hr), [prodaja@mrservis.hr](mailto:prodaja@mrservis.hr), <http://www.vivax.com>**

DATUM SPREJEMA  
NAPRAVE V SERVIS

DATUM POPRAVILA

DATUM SPREJEMA  
NAPRAVE V SERVIS

DATUM POPRAVILA

DATUM SPREJEMA  
NAPRAVE V SERVIS

DATUM POPRAVILA

---

- **LED TV**

- **Manjši gospodinjski aparati** (vključno z mikrovalovnimi pečicami, grelci in radiatorji)

**NTT d.o.o.**

Efenkova cesta 61, 3320 VELENJE

Servis: Tel.03 897 39 54, E-mail. [servis@ntt.si](mailto:servis@ntt.si)Ured: Tel.03 897 39 50, Fax.03 897 39 51, E-mail. [info@ntt.si](mailto:info@ntt.si)Web: <http://www.ntt.si/>**SerVic d.o.o.**

Brnčičeva ulica 5, 1231 LJUBLJANA – Črnuče

Servis: Tel. 01 601 01 50, Mob. 031 340 834

E-mail. [info@servic.si](mailto:info@servic.si)Web: <http://www.servic.si>

---

- **SMART TELEFONI, TABLICE**

**NTT d.o.o.**

Efenkova cesta 61, 3320 VELENJE

Servis: Tel.03 897 39 54, E-mail. [servis@ntt.si](mailto:servis@ntt.si)Ured: Tel.03 897 39 50, Fax.03 897 39 51, E-mail. [info@ntt.si](mailto:info@ntt.si)Web: <http://www.ntt.si/>

---

- **Veliki gospodinjski aparati** (pralni stroji, pomivalni stroji, štedilniki in vgradna tehnika)

**SerVic d.o.o.**

Brnčičeva ulica 5, 1231 LJUBLJANA – Črnuče

Servis: Tel. 01 601 01 50, Mob. 031 340 834

E-mail. [info@servic.si](mailto:info@servic.si)Web: <http://www.servic.si>

**PRODUCT FICHE (EN) / INFORMACIJSKI LIST (HR) / INFORMATIVNI LIST (SRB) /  
ИНФОРМАТИВЕН ЛИСТ (МАК) / INFORMACION GUIDE (AL) / PODATKOVNA KARTICA (SL)  
/ INFORMAČNÍ LIST (CZ) / INFORMAČNÝ LIST (SK) / KARTE PRODUKTU (PL) / ПРОДУКТОВ  
ФИШ (БГ) / TERMÉKISMERTETŐ ADATLAP (HU) / DATENBLATT (DE)**

**MODEL: BH-022VC**

<b>1</b>	<b>PRODUCT FICHE</b>	<b>INFORMACIJSKI LIST</b>	
<b>2</b>	Brand	Robna marka	<b>VIVAX</b>
<b>3</b>	Model Identification	Naziv modela	<b>BH-022VC</b>
<b>4</b>	Hob Type (Elec.=Electric, Gas, Mix)	Vrsta Ploče za kuhanje (Elec.=Električna, Gas=Plinska, Mix=Kombinirana)	<b>Elec.</b>
<b>5</b>	Number of cooking zones and/or areas	Broj zona i/ili površina za kuhanje	<b>2</b>
<b>6</b>	Heating technology (induction cooking zones and cooking areas, radiant cooking zones, solid plates)	Tehnologija zagrijavanja (Induction = indukcijske zone za kuhanje i površine za kuhanje, Radiant = isijavajuće zone za kuh., Solid = čvrste plohe)	<b>Radiant</b>
<b>7</b>	For circular cooking zones or area: diameter of useful surface area per electric heated cooking zone, rounded to the nearest 5mm (cm) (El.plate1/El.plate2/El.plate3/El.plate4)	Za kružne zone ili površine za kuhanje: promjer iskoristive površine po električnoj zoni za kuhanje, zaokružen na najbližih 5 mm (cm) (El.ploča1/El.ploča2/El.ploča3/El.ploča4)	<b>16,5 cm 20,0 cm</b>
<b>8</b>	For non-circular cooking zones or areas: length and width of useful surface area per electric heated cooking zone or area, rounded to the nearest 5 mm (cm)	Za nekrugne zone ili površine za kuhanje: dužina i širina iskoristive površine po električnoj zoni ili površini za kuhanje, zaokružena na najbližih 5 mm. (cm)	-
<b>9</b>	Energy consumption EC <sub>electric cooking</sub> Per cooking zone or area calculated per kg (Wh/kg) (El.plate1/El.plate2/El.plate3/El.plate4) *	Potrošnja energije EC <sub>kuhanje na električnu energiju</sub> Po zoni ili površini za kuhanje izračunana po kg (Wh/kg) (El.ploča1/El.ploča2/El.ploča3/ El.ploča4) *	<b>176,4 Wh/kg 181,6 Wh/kg</b>
<b>10</b>	Energy consumption EC <sub>electric hob</sub> for electric cooking calculated per kg (Wh/kg) *	Potrošnja energije EC <sub>električna ploča za kuhanje za ploču za kuhanje</sub> izračunana po kg (Wh/kg) *	<b>179 Wh/kg</b>
<b>11</b>	Number of gas fired burners	Broj plinskih plamenika	-
<b>12</b>	Energy efficiency per gas burner EE <sub>gas burner</sub> ** Gas burner1/Gas burner2/Gas burner3/Gas burner4	Energetska učinkovitost po plinskom plameniku EE <sub>plinski plamenik</sub> ** Plamenik1/Plamenik2/Plamenik3/Plamenik4	-
<b>13</b>	Energy efficiency for the gas hob EE <sub>gas hob</sub> **	Energetska učinkovitost plinske ploče za kuhanje EE <sub>plinska ploča za kuhanje</sub> **	-

\* For Electric Hob only / Samo za električnu ploču

\*\* For Gas-fired Hob only / Samo za plinsku ploču

	Srpski	Македонски	Shqiptar
1	<b>Lista s podacima</b>	<b>Информативен лист</b>	<b>Informacion guide</b>
2	Robna marka	Комерцијална марка	Markë
3	Naziv modela	Модел	Lloji i pajisjes
4	Vrsta Ploče za kuvanje (Elec.=Električna, Gas=Plinska, Mix=Kombinovana)	Врста на плоча за готвење (Електромагнетни, = Електрични, гас = гас, Микс = Комбинираната)	Lloji i pllakës për zierje (Elec. = Elektrike, Gas = Gas, Mix = kombinuar)
5	Broj zona i/ili površina za kuvanje	Број на зони и/или површини за готвење	Numri i zonave dhe/ose sipërfaqeve për zierje
6	Tehnologija zagrevanja (Induction = indukcijske zone za kuvanje i površine za kuvanje, Radiant = isjavajuće zone za kuvanje, Solid = tvrde plohe)	Технологија на загревање (Induction = на индукцијската зона на готвење, Radiant = зона на готвење)	Teknologjia e ngrohjes (Induction = induksioni i zonës për zierje dhe sipërfaqja e gatimit, Radiant = zonat rezatuese për zierje, Solid = pllakat e ngurta)
7	Za kružne zone ili površine za kuvanje: promer iskoristive površine po električnoj zoni za kuvanje, zaokružen na najbližih 5 mm (cm). (El.ploča1/El.ploča2/El.ploča3/El.ploča4)	Za kružna zona ili površina vo električna zona za gotevne zaokružen na najbrzite 5 mm (cm). (El.Панел1/El.Панел2/El.Панел3/El.Панел4)	Për zonat rrethore ose sipërfaqet për zierje: diametri i hapësirës së përdorshme për zonë elektrike të zierjes, përafërsisht 5 mm (Panel elektrike1/elektrike2/elektrike3/elektrike4)
8	Za nekrugne zone ili površine za kuvanje: dužina i širina iskoristive površine po električnoj zoni ili površini za kuvanje, zaokružena na najbližih 5 mm (cm).	Za nekrugli zoni ili površini za gotevne, dužina i širina na iskorištliva površina vo električna zona ili površina za gotevne, zaokružena na njëbrzi 5mm (cm).	Për zonat apo sipërfaqet jo rrethore për zierje: gjatësia dhe gjerësia e sipërfaqes së shfrytëzueshme të zonës elektrike apo sipërfaqes për gatim, përafërsisht 5 mm (cm)
9	Potrošnja energije EC <sub>kuvanje na električnu energiju</sub> PO zoni ili površini za kuvanje izračunana po kg (Wh/kg) * (El.ploča1/El.ploča2/El.ploča3/El.ploča4)	Potrošувачка na energija EC <sub>gotevne na električna energija</sub> po zoni ili površini za gotevne izračunata po kg (Wh/kg) * (El.Панел1/El.Панел2/El.Панел3/El.Панел4)	Konsumi i energjisë elektrike EC <sub>zierje me energi elektrik</sub> për zonë apo sipërfaqe për zierje e llogaritur për kg (Wh/kg) * (elektrike1/elektrike2/elektrike3/elektrike4) *
10	Potrošnja energije EC <sub>električna ploča za kuvanje</sub> za ploču za kuvanje izračunana po kg (Wh/kg) *	Potrošувачка na energija EC <sub>električna energija</sub> za ploči za gotevne izračunata po kg(Wh/kg) *	Konsumi i energjisë elektrike EC <sub>pllaka elektrike per zierje</sub> për pllaka për zierje e llogaritur për kg (Wh/kg) *
11	Broj plinskih gorionika	Број на плински горачи	Numri i burners gazit
12	Energetska efikasnost po plinskom gorioniku EE <sub>pliniski gorionik</sub> ** Gorionik1/Gorionik2/Gorionik3/Gorionik4	Energetska efikasnost na gorilnikot EE <sub>gorilnikot</sub> ** gorilnikot1/gorilnikot2/gorilnikot3/gorilnikot4	Efikasitetin e energjisë e ndezjes gazit EC <sub>llapa gazit</sub> ** Aparat për djegie1/Aparat për djegie2/Aparat për djegie3/Aparat për djegie4
13	Energetska efikasnost plinske ploče za kuvanje EE <sub>plinska ploča za kuvanje</sub> **	Gas plashilo za energetska efikasnost EE <sub>gas plashilo</sub> **	Vitore gazit Efikasitetit të energjisë EC <sub>vitore gazit</sub> **

	Slovenščina	Čeština	Slovák
1	<b>PODATKOVNA KARTICA</b>	<b>INFORMAČNÍ LIST (CZ)</b>	<b>INFORMAČNÝ LIST (SK)</b>
2	Robna marka	Značka	Značka
3	Oznaka modela	Značka modelu	Identifikačný kód model
4	Vrsta kuhalne plošče (Elec.=Električna, Gas=Plin, Mix=Kombinirano)	Typ varné desky ((Elec = Elektrina, Gas = plyn), Mix=Kombinovaný)	Typ varnej dosky ((Elec = Elektrická, Gas = Plyn, Mix=Kombinovaný)
5	Število kuhalnih mest in/ali območij	Počet varnih zón a/nebo ploch	Počet zón a/alebo ploch na varenie na varenie
6	Tehnologija segrevanja (Induction = indukcijska kuhalna mesta in območja, Radiant = Sevalna kuhalna mesta, Solid = trdne plošče)	Technologie ohřevu (Induction = (indukční varné zóny a varné plochy, Radiant = sálavé varné zóny, Solid = pevné plotny)	Technológia ohrevu (Induction = (indukčné zóny a plochy na varenie, Radiant = sálavé zóny na varenie, Solid = pevné platne)
7	Za okrogla kuhalna mesta ali območja: premer koristne površine za vsako električno segrevano kuhhalno mesto, zaokrožen na najbližih 5 mm (El.ploča1/El.ploča2/El.ploča3/El.ploča4)	U kruhových varných zón nebo ploch: průměr užitečné plochy povrchu jednotlivých elektricky ohřivaných varných zón zaokrouhlený na nejbližších 5 mm (El.zón 1 / El. Zón 2 / El. Zón 3 / El. Zón 4)	V prípade kruhových zón alebo ploch na varenie: priemer plochy užitočného povrchu na elektricky ohrievanú zónu na varenie, zaokrúhlený na najbližších 5 mm (El.zón 1 / El.zón 2 / El.zón 3 / El.zón 4)
8	Za kuhalna mesta ali območja, ki niso okrogla: dožina in širina koristne površine za vsako električno segrevano kuhhalno mesto ali območje, zaokroženi na najbližih 5 mm (cm)	U nekruhových varných zón nebo ploch: délka a šířka užitečné plochy povrchu jednotlivých elektricky ohřivaných varných zón nebo ploch zaokrouhlené na nejbližších 5 mm (cm)	V prípade nekruhových zón alebo ploch na varenie: dĺžka a šírka plochy užitočného povrchu na elektricky ohrievanú zónu alebo plochu na varenie, zaokrúhlené na najbližších 5 mm (LxW cm)
9	Poraba energije EC <sub>kuvanje na električno</sub> za vsako kuhhalno mesto ali območje, izračunana na kg (Wh/kg) (El.ploča1/El.ploča2/El.ploča3/ El.ploča4) *	Spotřeba energie EC <sub>electric cooking</sub> na varnou zónu nebo plochu přepočtenou na kg (Wh/kg) (El.zón 1 / El. Zón 2 / El. Zón 3 / El. Zón 4) *	Vypočítaná spotřeba energie EC <sub>electric cooking</sub> na zónu alebo plochu na varenie na kg (Wh/kg) (El.zón 1 / El.zón 2 / El.zón 3 / El.zón 4) *
10	Poraba energije EC <sub>električna ploča za kuvanje</sub> za kuhhalno ploščo, izračunana na kg (Wh/kg) *	Spotřeba energie EC <sub>electric hob</sub> varné desky přepočtená na kg (Wh/kg) *	Spotřeba energie EC <sub>electric hob</sub> varné desky vypočítaná na kg (Wh/kg) *
11	Število plinskih gorilnikov	Počet plynových hořáků	Počet plynových horákov
12	Energetska učinkovitost za vsak plinski gorilnik EE <sub>pliniski gorilnik</sub> ** Gorilnik1/Gorilnik2/Gorilnik3/Gorilnik4	Energetická účinnost jednotlivých plynových hořáků EE <sub>gas burner</sub> ** Hořák1 / Hořák2 / Hořák3 / Hořák4	Energetická účinnost na plynový horák EE <sub>gas burner</sub> ** Horák1 / Horák2 / Horák3 / Horák4
13	Energetska učinkovitost za plinsko kuhhalno ploščo EE <sub>plinska ploča</sub> **	Energetická účinnost plynové varné desky EE <sub>gas hob</sub> **	Energetická účinnost plynovej varnej dosky EE <sub>gas hob</sub> **

- \* Samo za električnu ploču / Само електрични панел / Për Electric Plaka vetëm / Samo za električno kuhala / Len pre elektrické varné desky / Tytko do plyty elektrycznej
- \*\* Samo za plinsku ploču / Само за гас панел / Për Gas-shkarkuar kunj vetëm / Samo za plinski kuhalnik / Len pre plynové varné desky / Tytko do plyty gazowej



**VIVAX**

[www.VIVAX.com](http://www.VIVAX.com)

Ovaj dokument je originalno proizveden i objavljen od strane proizvođača, brenda Vivax, i preuzet je sa njihove zvanične stranice. S obzirom na ovu činjenicu, Tehnoteka ističe da ne preuzima odgovornost za tačnost, celovitost ili pouzdanost informacija, podataka, mišljenja, saveta ili izjava sadržanih u ovom dokumentu.

Napominjemo da Tehnoteka nema ovlašćenje da izvrši bilo kakve izmene ili dopune na ovom dokumentu, stoga nismo odgovorni za eventualne greške, propuste ili netačnosti koje se mogu naći unutar njega. Tehnoteka ne odgovara za štetu nanесenu korisnicima pri upotrebi netačnih podataka. Ukoliko imate dodatna pitanja o proizvodu, ljubazno vas molimo da kontaktirate direktno proizvođača kako biste dobili sve detaljne informacije.

Za najnovije informacije o ceni, dostupnim akcijama i tehničkim karakteristikama proizvoda koji se pominje u ovom dokumentu, molimo posetite našu stranicu klikom na sledeći link:

<https://tehnoteka.rs/p/vivax-ugradna-ploca-bh-022vc-akcija-cena/>