

## Uputstvo za upotrebu

VIVAX kombinovani frižider DD-207 WH

# VIVAX



Tehnoteka je online destinacija za upoređivanje cena i karakteristika bele tehnike, potrošačke elektronike i IT uređaja kod trgovinskih lanaca i internet prodavnica u Srbiji. Naša stranica vam omogućava da istražite najnovije informacije, detaljne karakteristike i konkurentne cene proizvoda.

Posetite nas i uživajte u ekskluzivnom iskustvu pametne kupovine klikom na link:

<https://tehnoteka.rs/p/vivax-kombinovani-frizider-dd-207-wh-akcija-cena/>

# VIVAX

Made for you

**DD-207 WH**  
**DD-207 S**  
**DD-207 SL**

**HR**

**Upute za uporabu**

Jamstveni list / Servisna mjesta

**BIH**

**Korisničko uputstvo**

Garantni list / Servisna mjesta

**SR**

**Korisničko uputstvo**

Informacija potrošačima

Servisna mjesta

**CG**

**Korisničko uputstvo**

Izjava o saobraznosti / Servisna mjesta

**SLO**

**Navodila za uporabo**

Garancijska izjava / Servisna mesta

**ENG**

**Instruction manual**



**RoHS**





**DD-207 WH**  
**DD-207 S**  
**DD-207 SL**

**HR**

**Upute za uporabu**

Jamstveni list / Servisna mjesta

**BIH**

**Korisničko uputstvo**

Garantni list / Servisna mjesta

**CG**

**Korisničko uputstvo**

Izjava o saobraznosti/Servisna mjesta



## Sadržaj

### ■ Sigurnosna upozorenja

Značenje sigurnosnih oznaka i upozorenja

Upozorenja vezana uz električno spajanje

Upozorenja vezana uz uporabu uređaja

Upozorenja vezana uz odlaganje namirnica

Upozorenja vezana uz stari ili nepotreban uređaj

Upozorenja vezana uz transport

### ■ Uporaba hladnjaka

Glavni dijelovi i funkcije

Oprema

Prvo uključenje

### ■ Održavanje hladnjaka

Čišćenje

Odmrzavanje

Ukoliko se uređaj neće koristiti dulje vrijeme

### ■ Najčešća pitanja i problemi

### ■ Zamjena smjera otvaranja vrata

### ■ Napomene i savjeti za uštedu energije

### ■ Odlaganje istrošenog uređaja, EU Izjava o sukladnosti

## Poštovani:

Hvala vam na kupnji ovog hladnjaka. Kako bi osigurali optimalan rad i kako bi u potpunosti iskoristili sve dostupne funkcije uređaja, molimo vas da pažljivo pročitate ove upute.

Molimo vas da ambalažu zbrinete u skladu s važećim lokalnim pravilima zaštite okoliša.

Kod odlaganja starog hladnjaka-zamrzivača kontaktirajte lokalni ured za odlaganje elektroničkog otpada kako bi sigurno i ekološki zbrinuli vaš uređaj.

Ovaj uređaj treba se koristiti samo za odlaganje namirnica i hlađenje napitaka. Uporaba uređaja u druge svrhe nije preporučljiva i proizvođač ne snosi odgovornost za bilo kakve štete nastale nepravilnom uporabom.

Molimo pažljivo pročitate ove upute prije instalacije i priključenja napajanja hladnjaka. Proizvođač ne odgovara za nepravilno korištenje uređaja.

Strogo se pridržavajte naputaka danih u ovoj uputi. Odložite upute na poznato i sigurno mjesto te ih čuvajte za slučaj dodatne potrebe.

## Sigurnosna upozorenja

### Značenje sigurnosnih znakova



Znak  
Zabrane

Ovaj znak označava zabranu određene radnje. Nepoštivanje uputa može dovesti do oštećenja proizvoda ili ugrožavanja osobne sigurnost korisnika.



Znak  
Upozorenja

Ovaj znak označava upute koje se obavezno trebaju poštivati i strogo slijediti. Nepoštivanje tih uputa može dovesti do oštećenja proizvoda ili ugroziti osobnu sigurnost korisnika.



Znak  
Pozornosti

Ovaj znak značava da je potrebno obratiti pažnju na određenu radnju. Potrebno je pridržavati se ovih mjera opreza jer inače može doći do ozljeda ili oštećenja uređaja.

### OPREZ:

- Ovaj uređaj nije namijenjen uporabi od strane osoba (uključujući djecu) sa smanjenim fizičkim, osjetilnim ili mentalnim sposobnostima ili nedostatkom iskustva i znanja, osim ako nisu pod nadzorom ili ukoliko nisu dobili upute o korištenju uređaja od strane osobe odgovorne za njihovu sigurnost.
- Ovaj aparat mogu koristiti djeca u dobi od 8 godina i više i osobe sa smanjenim fizičkim, osjetilnim ili mentalnim sposobnostima ili nedostatkom iskustva i znanja, ako su pod nadzorom i ako su dobile upute o korištenju uređaja na siguran način i ako razumiju sve potencijalne opasnosti kojima su izložene za vrijeme uporabe uređaja.
- Djeca se ne smiju igrati s uređajem.
- Djeca u dobi od 3 do 8 godina smiju puniti i prazniti rashladne uređaje.
- Djeca smiju čistiti ili obavljati korisničko održavanje uređaja jedino ukoliko su pod nadzorom.

- Ovaj uređaj namjenjen je isključivo za uporabu u kućanstvu i slične namjene kao što su:
  - Kuhinjski prostori za djelatnike u prodavaonicama, uredima i drugim radnim prostorima
  - Ugostiteljski objekti kao što su sobe u hotelima, motelima i druge smještajne prostorije.
  - “Bed and breakfast” (spavanje s doručkom) smještajni prostori.
  - Katering i slični ne iznajmljujući uslužni servisi.

### Upozorenja vezana uz električno spajanje

- Nemojte povlačiti za kabel napajanja kada odspajate utikač iz zidne utičnice. Molimo čvrsto uhvatite za utikač i izvucite ga iz utičnice.
- Nikada nemojte odspajati / priključivati kabel napajanja vlažnim ili mokrim rukama kako se ne bi izložili opasnost od strujnog udara.
- Kako bi se osigurala sigurnost korištenja pazite da ne oštetite kabel napajanja. Nemojte koristiti uređaj ako je kabel napajanja ili utikač oštećen.
- Osigurajte da je kabel napajanja i utičnica uvijek dostupna.
- U svrhu sprečavanja opasnosti od električnog udara, u slučaju oštećenja naponskog kabela, isti mora biti zamijenjen od strane proizvođača, zastupnika ili druge ovlaštene osobe.
- Vaš uređaj posjeduje uzemljeni utikač koji je spojen na uzemljeni kabel napajanja uređaja. Ovaj utikač treba se priključiti na ispravno

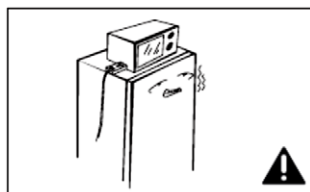
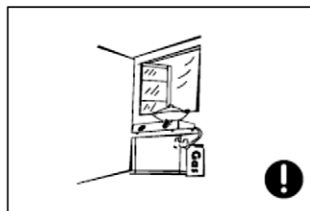
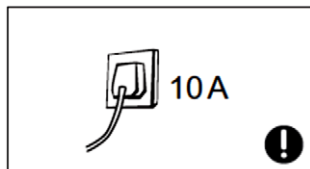
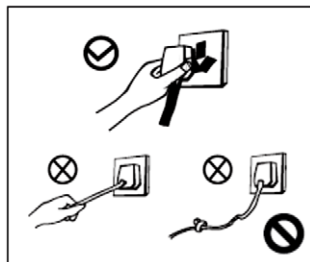



uzemljenu utičnicu od 10A jakosti struje. Ukoliko u vašem domu ne postoji takva utičnica, molimo Vas da se posavjetujete sa ovlaštenim električarem ili vašim distributerom električne energije. Zamjenu prepustite kvalificiranom električaru. Utičnicu nemojte dijeliti s drugim električnim aparatima.

- Nemojte koristiti produžne kabele ili vanjske tajmere.
- Utikač i kabel napajanja mora biti čvrsto umetnut u utičnicu, kako bi se spriječila mogućnost iskrenja i izazivanja požara.
- Nemojte gnječiti, povlačiti ili uvijati kabel napajanja.
- Hladnjak je namjenjen priključenju na napajanje 220-240V, 50Hz. Fluktuacija napona preko granica od  $220-240 \pm 10\%V$  može uzrokovati kvar ili oštećenja uređaja. Ukoliko imate nestabilan izvor napajanja, osigurajte stabilizator napajanja minimalne snage od 750W.

### Upozorenja vezana uz uporabu uređaja

- Hladnjak sadrži rashladni plin R600a i izolaciju od Cyclopentana. Vrsta i količina plina naznačena je na naljepnici na uređaju. Plin R600 je potpuno ekološki prihvatljiv, prirodni plin, te je potpuno bezopasan, ali zapaljiv. Prilikom transporta i instaliranja uređaja, pripazite da ne dođe do oštećenja niti jednog dijela (komponente) uređaja. Ukoliko dođe do oštećenja, izbjegavajte otvoreni plamen ili izlaganje uređaja vrućim izvorima, te odmah dobro prozračite prostoriju u kojoj je uređaj smješten. Ne odspajajte uređaj ili druge električne aparate s obzirom da iskra može izazvati požar.
- Zbog sigurnosti, ne preporuča se da na uređaj postavljate druge električne aparate kao što su kuhalo, mikrovalna pećnica i ostali električni uređaji.
- Nemojte koristiti električne uređaje unutar hladnjaka ili zamrzivača.



**OPREZ**  
**Opasnost**  
**od požara!**

- Zabranjeno je neovlašteno rastavljanje, preinaka, uništavanje kompresora ili rashladnog kruga jer to može uzrokovati onečišćenje okoliša i istjecanje rashladnog plina. Popravak i održavanje hladnjaka mora biti provedeno od strane profesionalnog i ovlaštenog servisa.
- Oštećen priključni kabel mora zamijeniti proizvođač ili ovlaštenu servisera kako bi se izbjegla opasnost od električnog udara.
- Otvori na hladnjaku ili zamrzivaču, namijenjeni za ventilaciju uređaja, moraju biti slobodni zbog cirkulacije zraka.
- Prorezi i otvori između vrata i između vrata i kućišta hladnjaka su mali. Nemojte stavljati ruku u te prostore kako bi se spriječilo priklještenje prstiju. Molimo budite oprezni prilikom zatvaranja vrata hladnjaka kako bi se izbjeglo padanje namirnica ili posuda u vratima.
- Ne dotičite sustav za hlađenje, zamrznute metalne predmete, limenke ili posude, pogotovo ih nemojte doticati vlažnim rukama, jer se možete ozlijediti i dobiti promrzline.
- Ne dozvolite djeci da se igraju hladnjakom. Djeca nikada ne smju sjediti na nosačima/držačima ili se vješati o vrata hladnjaka.
- Nemojte prskati ili prati hladnjak mlazom vode.
- Ne koristite hladnjak na otvorenom prostoru i ne izlažite ga kiši ili velikoj vlazi kako ne bi došlo do kvara na električnim dijelovima i izolaciji hladnjaka. Ne izlažite uređaj direktnoj sunčevoj svjetlosti i toplini.

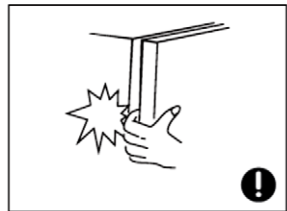
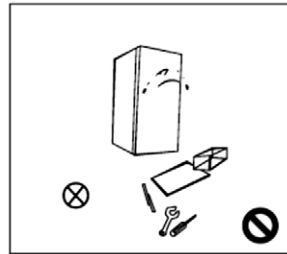

- Ne stavljajte teže predmete i više predmeta na uređaj. Prilikom otvaranja vrata, predmeti mogu pasti sa uređaja i izazvati oštećenje ili ozljede.
- Obavezno odspojite utikač napajanja u slučaju nestanka električnog napajanja u mreži ili prilikom čišćenja i održavanja uređaja.
- Nemojte priključivati uređaj na napajanje u roku od pet minuta nakon odspajanja, kako bi se spriječilo oštećenje kompresora zbog uzastopnog pokretanja.

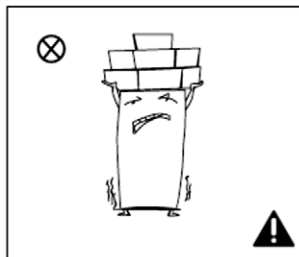

## Upozorenja vezana uz odlaganje namirnica

- Ne koristite uređaj za skladištenje eksplozivnih tvari kao što su aerosolne limenke ili posude koje sadrže zapaljiva sredstva jer to može izazvati oštećenje uređaja ili požar. Boce, koje sadrže visoki postotak alkohola, moraju biti smještene vertikalno.
- Nemojte smještati hladnjak u prostoru gdje se skladište eksplozivne ili zapaljive tvari, te nemojte stavljati zapaljive predmete u blizini hladnjaka kako bi izbjegli opasnost od požara.
- Ovaj uređaj je namijenjen čuvanju svježe hrane i pića. Nemojte koristiti hladnjak u svrhe čuvanja krvnih pripravaka, lijekova ili bioloških sadržaja.

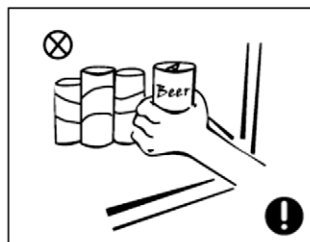
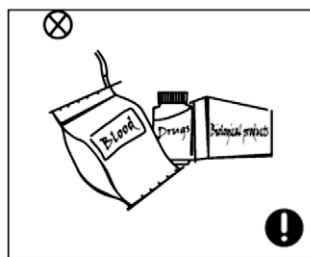
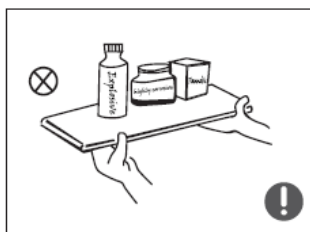

- Ne držite eksplozivne tvari, kao što su posude sa aerosolom, zapaljivim plinom u hladnjaku.
- Ne stavljajte staklene boce ili nikakve druge spremnike čvrstih stijenki napunjenih tekućinom u odjeljak zamrzavanja, jer može doći do rasprskavanja.
- Ne jedite led koji ste uklonili iz zamrzivača.
- Ne dirajte zamrznutu hranu vlažnim rukama. Nemojte odmah jesti zamrznutu hranu.

## UPOZORENJA

- **UPOZORENJE:** Držite otvore za ventilaciju hladnjaka slobodnim i bez prepreka.
- **UPOZORENJE:** nemojte oštećivati instalaciju hlađenja.
- **UPOZORENJE:** Nemojte za odmrzavanje i uklanjanje leda koristiti električne grijalice, sprejeve za odmrzavanje ili oštre predmete.
- **UPOZORENJE:** Ukoliko hladnjak ne koristite, te prije korisničkog održavanja ili čišćenja obavezno odspojite hladnjak sa električnog napajanja.
- **UPOZORENJE:** Kada postavljate uređaj, vodite računa da kabel napajanja nije prignječen, zaglavljen ili oštećen. Ako je kabel napajanja oštećen, mora ga zamijeniti proizvođač, serviser ili druga kvalificirana osoba kako bi se izbjegle potencijalno opasne situacije i električni udar.
- **UPOZORENJE:** Ukoliko se ova jedinica zamjenjuje nekim starim hladnjakom sa bravom; uklonite bravu i vrata iz sigurnosnih razloga, kako bi zaštitili djecu dok se igraju od vlastitog zaključavanja.
- **UPOZORENJE:** Stariji hladnjaci sadrže rashladni ishlapljeli CFC plin i moraju se pravilno odložiti. Prije nego što odlažete stari uređaj, odstranite vrata kako biste spriječili da se djeca slučajno ne zaključaju unutar uređaja
- **UPOZORENJE:** Nemojte priključivati uređaj na produžni

kabel i postavljajte prijenosne ili produžne kabele iza uređaja. Nemojte koristiti produžne kablove koji nemaju uzemljenje (2 polne utičnice) ili adaptere.

- Dobro provjerite da li ima eventualno napuknutih dijelova na uređaju. Ukoliko imate bilo kakvih pitanja, kontaktirajte vašeg lokalnog dobavljača. Također provjerite da li je uređaj eventualno oštećen prije nego je upakiran od strane ovlaštenog servisa.

## Smještaj

Prije početka uporabe hladnjaka-zamrzivača, uklonite originalno pakiranje uređaja, ukljujujući stiropor i trake unutar zamrzivača, skinite zaštitnu foliju sa vrata i kućišta ako postoji.

Odložite ambalažu uređaja podalje od dohvata male djece. Obratite pažnju da se djeca ne igraju ambalažom, jer to može izazvati gušenje i ozljede opasne po život.

Uređaj držite na dobro prozračenim mjestima, podalje od topline, prašine i nemojte ga izlagati direktnim sunčevim zrakama.

Ne smještajte uređaj u otvorene prostore i ne izlažite ga vodi ili vlazi, kako bi se spriječilo stvaranje hrđe ili smanjenje izolacijskog učinka.

Hladnjak-zamrzivač treba smjestiti u prozračnu prostoriju, uređaj mora stajati čvrsto na podlozi i biti ravan sa podom.

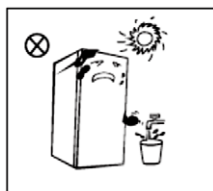
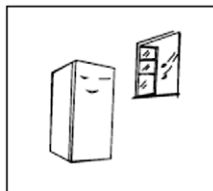
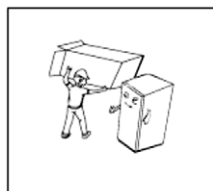

Samostojeći uređaj nisu namijenjeni da se koristi kao ugradbeni!

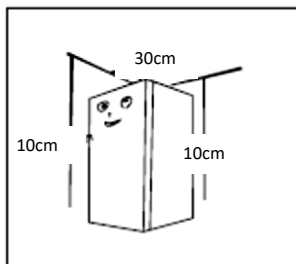

Slobodan prostor iznad hladnjaka mora biti veći od 30cm, a udaljenosti od obje strane i stražnje strane mora biti veća od 10cm kako bi se olakšalo otvaranje i zatvaranje vrata i odvođenje topline.

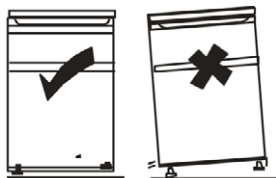

**VAŽNO:** Uređaj mora stajati čvrsto na podlozi i biti ravan sa podom (okrenite nivelirajuće nogice dok uređaj nije stabilan).

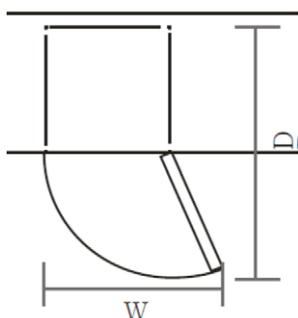
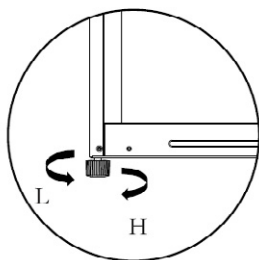

Ostavite dovoljno prostora kako bi se osiguralo lagano otvaranje vrata i uklanjanje ladica i polica.

**WxD ≥ 902 × 1052mm**

Dimenzije su prikazane samo kao okvirna informacija.

## Upozorenja vezana uz odlaganje uređaja



Plin R600a ciklopentan i pjenasti izolacijski materijali su zapaljivi i zbog toga odloženi hladnjak treba biti izoliran od izvora topline i plamena i ne smije se spaljivati.



Molimo odložite hladnjak-zamrzivač u reciklažno dvorište ili pozovite ured za zbrinjavanje elektroničkog otpada kako bi se izbjegle štete za okoliš ili druge opasnosti.

## OPASNOST: RIZIK OD ZAKLJUČAVANJA DJECE

Uklonite vrata hladnjaka i police kako bi se izbjegle nesreće djece koja u igri mogu ući unutar hladnjaka.

Ako stari hladnjak koji odlažete posjeduje bravu na vratima, obavezno bravu odstranite sa vrata, kako bi zaštitili djecu od vlastitog zaključavanja

## Servis

Uređaj trebate servisirati u ovlaštenom servisu i samo koristeći originalne rezervne dijelove. Ni pod kojim uvjetima ne pokušavajte popravljati uređaj sami. Popravci koje provode osobe bez potrebnog iskustva mogu uzrokovati ozljede ili kvar uređaja. Uvijek kontaktirajte stručnog servisera.

Nemojte pokrivati zadnju stranu i ostale izlaze zraka na uređaju.

Nemojte držati namirnice više temperature blizu senzora temperature unutar hladnjaka.

Dozvoljeno je izvaditi ladicu u prostoru zamrzivača i staviti hranu izravno na policu.

## Transport

Uređaj se mora transportirati u originalnoj kutiji ili ukoliko to nije moguće, omotan s mekom krpom i dobro učvršćen.

Transport u neodgovarajućoj ambalaži može uzrokovati oštećenje kućišta i dijelova unutar uređaja.

Prije premještanja hladnjaka, uklonite sav pribor i učvrstite police i pregrade, učvrstite ili izvadite ladicu za voće i povrće, Osigurajte vrata kako se nebi slučajno otvorila za vrijeme transporta.

Prilikom premještanja uređaj držite za kućište ili rubove kućišta. Ni pod kojim uvjetima nemojte podizati ili vući uređaj držeći ga za vrata, ručke ili gornji pokrov.

Ne naginjite uređaj i ne okrećite ga naopako i ne tresite ga.

Kut nošenja ne smije biti veći od 45°.

Prilikom nošenja i transporta, nemojte držati uređaj za vrata ili šarke.

## NAPOMENA:

**Bilo koji kvar ili šteta nastala tijekom utovara, istovara ili transporta uređaja, a nakon isporuke proizvoda korisniku nije pokrivena jamstvom.**



## Uporaba hladnjaka

### Dijelovi i funkcije

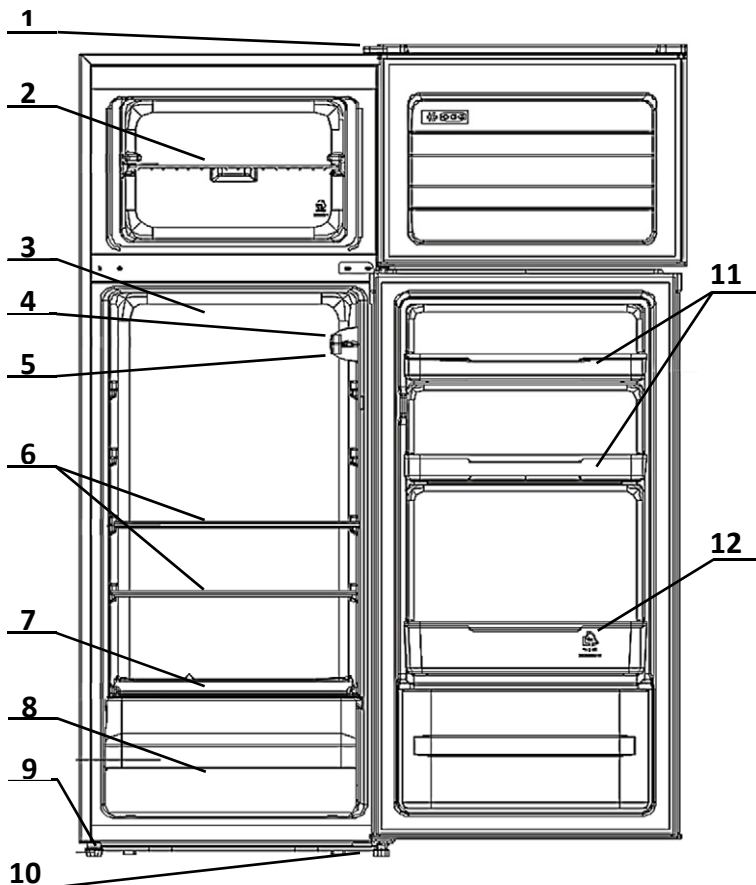

- |   |                              |
|---|------------------------------|
| 1. Gornja šarka                             | 7. Staleni pokrov ladice *   |
| 2. Prostor zamrzivača s rešetkastom policom | 8. Posuda za voće i povrće * |
| 3. Prostor hladnjaka                        | 9. Podesiva nogica           |
| 4. Osvjetljenje                             | 10. Donja šarka              |
| 5. Kontrola termostata                      | 11. Police u vratima *       |
| 6. Staklena polica *                        | 12. Polica za boce *         |

**Položaj i smještaj ladica, kutija za hranu, polica itd. prikazan na gornjoj slici osiguravaju najbolju energetska učinkovitost.**

*\* Slike u ovoj uputi su samo informativne; vaš proizvod može se neznatno razlikovati u dijelovima i dodatnoj opremi.*

## Oprema hladnjaka

Hladnjak kao dio opreme posjeduje razne staklene police i plastične pretince, koji su uključeni u opremu hladnjaka - različiti modeli imaju različite kombinacije.

Najniža staklena polica uvijek mora biti na najnižem položaju, odmah do ladice za voće i povrće. Za ugađanje visine polica, povucite policu prema van dok je nije moguće zakrenuti i pomaknuti na željeno mjesto.

Kako bi optimalno iskoristili prostor unutar hladnjaka i zamrzivača, dozvoljeno je ukloniti police ili ladice zamrzivača, ovisno o dnevnim potrebama.

## Rashladni prostor hladnjaka i Zamrzivač

Rashladni prostor u hladnjaku pogodan je za hlađenje hrane kao što su voće, povrće, pića i druga hrana koja se konzumira u kratkom roku. Preporučeno vrijeme čuvanja je 3 do 5 dana.

Tople namirnice ne smiju se stavljati u hladnjak dok se ne ohlade na sobnu temperaturu.

Preporučljivo je da namirnice budu dobro zatvorene (u posudi ili vrećici) prije stavljanja u hladnjak.

Police se mogu premještati po visini unutar prostora hladnjaka kako bi optimalno organizirali prostor.

Zamrzivač služi za duže odlaganje hrane (do 6 mjeseci). Za dodatne informacije o duljini moguće pohrane, provjerite ambalažu proizvoda ili namirnica koju zamrzavate.

Nikada nemojte ponovo zamrzavati već odležanu hranu.

## Napomene i savjeti za smještaj namirnica unutar hladnjaka

- ◆ Sirovo meso i ribu čuvajte u prikladnim posudama u hladnjaku, tako da ne dolazi u kontakt ili kapanje na drugu hranu. Kuhano meso ili ribu treba uvijek pohraniti na polici iznad sirovog mesa ili ribe kako bi se izbjegao prijenos bakterija. Držite sirovo meso ili ribu u posudi koja je dovoljno velika za prikupljanje ocjedenih sokova i dobro ju pokrijte. Stavite posudu na najnižu policu.
- ◆ Ostavite slobodan prostor oko namirnica, kako bi se omogućilo kruženje zraka. Pazite da se namirnice ne oslanjaju na unutarnje stjenke hladnjaka.
- ◆ Kako biste spriječili prijenos okusa, mirisa ili spriječili isušivanje, svaku namirnicu pohranite u odvojeno pakiranje ili posudu i pokrijte. Voće i povrće nije potrebno pakirati ili pokrivati.
- ◆ Kuhana hrana treba se prvo ohladiti na sobnu temperaturu prije nego se stavlja u hladnjak. To će pomoći u održavanju unutarnje temperature i uštedi energije.
- ◆ Kako biste izbjegli kvarenje hrane, pridržavajte se sljedećih uputa:
  - Otvaranje vrata na dulja razdoblja može uzrokovati značajno povišenje temperature u odjeljcima hladnjaka ili zamrzivača.
  - Redovito čistite površine koje mogu doći u kontakt s hranom i dostupne odvodne sustave.
  - Očistite spremnike za vodu ako nisu korišteni 48 sati; isperite vodovodni sustav spojen na vodovod ako voda nije crpljena 5 dana.
  - Kako biste spriječili izlazak hladnog zraka iz uređaja, pokušajte ograničiti broj otvaranja vrata. Preporučujemo da vrata otvorite samo kada trebate odložiti ili izvadići namirnice.
  - U slučaju da vaš hladnjak ima pretinac za zamrzavanje s 4 zvjezdice, ovaj uređaj je **prikladan za zamrzavanje namirnica**.

U slučaju da vaš hladnjak ima pretinac za zamrzavanje s 1, 2 ili 3 zvjezdice, ovaj uređaj **NIJE prikladan za zamrzavanje namirnica:**

- Odjeljci smrznute hrane s dvije zvjezdice \* prikladni su za spremanje **prethodno smrznute hrane**, čuvanje ili izradu sladoleda i izradu kockica leda.
- Odjeljci s jednom, dvije i tri zvjezdice \* **nisu prikladni za zamrzavanje svježe hrane.**
- Ako hladnjak ostavljate dulje vrijeme praznim, isključite ga, odmrznite, očistite, osušite i ostavite vrata otvorena da se spriječi razvoj plijesni unutar uređaja.

## Prvo uključenje

### Čišćenje prije prve uporabe

Obrišite unutrašnjost hladnjaka u blagoj otopini sode bikarbone. Zatim obrišite unutrašnjost mekanom krpom ili spužvom, namočenom u toploj vodi. Operite police i ladice u toploj vodi i osušite u potpunosti prije nego vratite sav pribor u hladnjak.

Vanjsko kućište očistite mekanom i vlažnom krpom.

Ako vam je potrebna više informacija, pogledajte u odjeljak: "Čišćenje i održavanje"

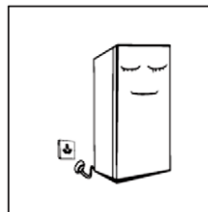

#### ◆ Prije priključenja na napajanje

Provjerite da napon vašeg kućanstva odgovara radnom naponu uređaja (220-240V, 50Hz) i da utičnica ima uzemljenje i odgovara utikaču hladnjaka.

#### ◆ Prije uključanja

Postavite hladnjak na predviđeno mjesto i ostavite ga da miruje barem jedan sat prije nego hladnjak priključite na napajanje 220-240V, 50Hz

Hladnjak treba biti u radu najmanje 2 do 3 sata prije nego počnete odlagati svježe ili smrznute namirnice.

U ljeti ili kada je temperatura okoline visoka, treba ga ostaviti najmanje 4 sata u radu.

## Uporaba

### Uključenje uređaja

- ◆ Okretna tipka za ugađanje temperature nalazi se unutar prostora zamrzivača:

**Kada je tipka termostata okrenuta do krajnjeg položaja, ispod oznake "MIN" (1) ili na OFF uređaj je isključen i neće hladiti.**

**Položaj "MIN" (1-2) :** – Ugođena viša temperatura hlađenja

**Položaj "MED" (3-4) :** – Normalna uporaba (pogodna za većinu situacija)

**Položaj "MAX" (5-6) :** – Ugođena niža temperatura hlađenja

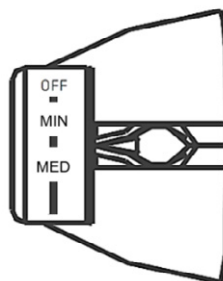

- ◆ Tijekom visokih temperatura okoline pri vrućim ljetnim danima, možda će biti potrebno postaviti termostat na položaj za jače hlađenje (položaj "MAX" (5-6), krajnji desni položaj). To može uzrokovati stalni rad kompresora.

- ◆ Prilikom prve instalacije, postavite okretnu tipku na položaj "MED" (3-4).
- ◆ Ostavite zamrzivač u radu neko vrijeme prije nego počnete stavljati namirnice. Najbolje je pričekati 24 sata prije dodavanja hrane.  
Ukoliko je potrebno, okrenite tipku termostata za ugađanje željene temperature.
- ◆ **Kada je tipka termostata okrenuta do krajnjeg položaja, na oznaku "OFF" uređaj neće hladiti i biti će isključen.**

**UPOZORENJE: U tom položaju, iako hladnjak ne hladi, to ne znači da je uređaj isključen sa napajanja. Za čišćenje i održavanje uređaja, obavezno odspojite napajanje uređaja izvačenjem utikača iz utičnice!**

## Šumovi i zvukovi iz hladnjaka

Možda ćete primijetiti da vaš uređaj ponekad proizvodi neobične zvukove, ako šuštanje ili zvuk preljevanja vode i sl.. Ti zvukovi su uobičajeni i normalni i ne utječu na ispravnost i rad hladnjaka.

Ovi zvukovi su uzrokovani protokom rashladnog plina u sustavu hlađenja. Ovi zvukovi postali su izraženiji nakon uvođenja CFC plinova. Ovo nije kvar i ne utječe na performanse vašeg uređaja.

## Promjena LED rasvjete

U slučaju potrebe, LED osvjetljenje mora zamijeniti ovlašteni servis. Molimo kontaktirajte ovlašteni servis ili proizvođača.

## Održavanje

### Čišćenje



**Prije početka čišćenja obavezno odspojite hladnjak sa napajanja**

Potrebno je redovito čistiti prašinu sa stražnje strane hladnjaka kako bi se poboljšala učinkovitost hlađenja i ušteda energije.

Unutrašnjost hladnjaka treba redovito čistiti kako bi se izbjegla pojava neugodnog mirisa.

- ◆ Za čišćenje koristite mekanu krpu ili spužvu namočenu u vodu i nekorozivni neutralni deterdžent.
- ◆ Izvadite sve police i ladice iz hladnjaka. Kako bi izvadili ladicu za voće i povrće, prvo izvadite najdonju staklenu policu.
- ◆ Obrišite unutrašnjost uređaja u laganoj otopini sode bikarbone, a zatim obrišite unutrašnjost mekanom krpom ili spužvom. Na kraju, suhom krpom osušite unutrašnjost. Na isti način operite i osušite police i ladice.
- ◆ Koristite vlažnu krpu za čišćenje vanjskih površina. Možete koristiti standardne čistače za čišćenje namještaja. Pazite da kemikalije za čišćenje ne dođu u doticaj sa gumenom brtvom vrata.
- ◆ Brtvu vrata čistite vlažnom i mekanom krpom.
- ◆ Rešetku kondenzatora na stražnjoj strani uređaja možete usisati pomoću nastavka sa mekom četkom.



## Savjeti za čišćenje

Može se pojaviti kondenzacija na vanjskoj strani uređaja. To može biti zbog promjene u temperaturi ili povećanoj vlazi prostorije. Obrišite kondenzat suhom krpom. Ako se problem nastavi, obratite se kvalificiranom tehničaru za pomoć.

Kako bi pospešili sušenje unutrašnjosti hladnjaka, ostavite vrata otvorenim.

Nakon što se unutrašnjost dobro osušila, zatvorite vrata i priključite hladnjak na napajanje.

Nemojte koristiti tvrde četke, metalne četke, žicu za čišćenje, abrazivna sredstva, kao što su paste za zube, organska otapala (kao što su alkohol, aceton, ulje, itd), kipuću vodu, kiseline ili lužine prilikom čišćenja, jer to može oštetiti kućište i unutrašnjost hladnjaka.

Nemojte isprati uređaj vodom u mlazu kako ne bi utjecali na električne izolacije.

Molimo koristite suhu krpu pri čišćenju tipki za kontrolu temperature i električnih komponenti.

## Odmrzavanje

Provedite postupak odmrzavanja kada sloj leda na površini isparivača unutar odjeljka za zamrzavanje dosegne 3 ili 4 mm.

1. Za početak postupka odspojite hladnjak sa napajanja.
2. Uklonite sve ladice i zamrznutu hranu iz hladnjaka. Odložite zamrznutu hranu na hladno mjesto.
3. Za sakupljanje otopljenog leda postavite plitku posudu unutar zamrzivača. Možete ubrzati otapanje ako stavite posudu napunjenu vrućom vodom unutar hladnjaka.
4. Nakon što se inje i led otope, izvucite plitku posudu i operite unutrašnjost zamrzivača.
5. Dobro osušite unutrašnjosti zamrzivača.
6. Vratite ladice i zamrznutu hranu u zamrzivač i zatvorite vrata.
7. Ponovno uključite hladnjak i postavite termostat na željenu vrijednost. Preporuka je da zamrznutu hranu upotrijebite čim prije.



Nemojte koristiti metalne oštre predmete ili električni grijач za odleđivanje kako ne bi oštetili instalaciju hladnjaka.

Uklonite hranu i odložite ju na hladno mjesto prije početka odmrzavanja i vađenja ladica i ostalog pribora.

## Ukoliko nećete koristiti hladnjak dulje vrijeme

U slučaju nestanka električne energije, namirnice unutar hladnjaka mogu ostati sačuvane nekoliko sati čak i ljeti; Tada, preporučljivo je izbjegavajte često otvaranje vrata i ne stavljate svježe namirnice u hladnjak.

Molimo isključite hladnjak i dobro očistite unutrašnjost hladnjaka.

Držite vrata otvorena kako bi se izbjeglo stvaranje lošeg mirisa.



**Kada jednom priključite hladnjak na napajanje, preporuča se da ga isključujete jedino prilikom čišćenja ili ukoliko ga ne namjeravate koristiti dulji vremenski period.**

**Nemojte pomicati hladnjak-zamrzivač u za vrijeme rada, jer to utiče na rad kompresora i na njegov vijek trajanja**

## Često postavljena pitanja i problemi

Sljedeći jednostavne smetnje mogu biti otklonjene od strane korisnika.

U slučaju neotklanjanja smetnji molimo vas kontaktirati je korisničku službu.

Uređaj ne radi	Zamrzivač je priključen na utičnicu i povezan je na električnu mrežu., ali u utičnici nema napona Uređaj nije uključen .nestanak struje ili je prekinut strujni krug
Neugodan miris	Hrana neugodnog mirisa treba biti pažljivo umotana Namirnice su pokvarene Unutrašnjost uređaja treba biti očišćena
Hrana unutar hladnjaka se zamrzava	Da li je termostat ugođen an prenisku temperaturu? Namirnice sadrže puno vode
Dugotrajan rad kompresora	Normalno je da zamrzivač radi duže vrijeme ljeti kada je temperatura okoline viša Ne stavljajte previše hrane u zamrzivač Nemojte stavljati hranu dok se ne ohladi
Vrata hladnjaka ne mogu se ispravno zatvoriti.	Pakiranja hrane otežavaju zatvaranje vrata. Previše hrane. Nepravilno namješten zamrzivač koji se ljulja.
Glasan zvuk	Ako hrana nije pravilno posložena, Ako hladnjak nije uravnotežen, Ako dijelovi i pribor nisu ispravno postavljeni.

### Savjeti:

- ◆ Zamrzivač može proizvesti toplinu za vrijeme rada posebno u ljetnim mjesecima, to je uzrokovano zračenjem kondenzatora, i to je normalna pojava.
- ◆ Kondenzacija: ovo ćete otkriti na vanjskoj površini i na vratia zamrzivača kad je vlažnost okružnja velika, to je normalna pojava, a kondenzacija se može obrisati suhom krpom.
- ◆ Zvuk protoka zraka i preljevanja: rashladna plin koji se nalazi se u rashladnom sustavu porizvodi zvuk prilikom prolaza kroz kapilare. To je normalno i ne utječe na učinak hlađenja.
- ◆ Zujanje: pojavit će se kod pokretanja kompresora, posebice prilikom uključenja/isključenja.
- ◆ Buka: u elektromagnetskom ventilu će se stvarati određeni zvuk, te je to normalna pojava i ne utječe na rad.
- ◆ Zadnja rashladna stjenka hladnjaka će se povremeno smrzavati i odmrzavati (kapi vode će nastati na stražnjoj strani kad odmrzavanja). To je normalno.

## Promjena smjera otvaranja vrata

**Pažnja:** Kako bi izbjegli ozljede i / ili oštećenje uređaja, preporučujemo da vam netko pomogne u procesu promjene smjera otvaranja vrata.

**Provjerite da je hladnjak odspojen sa napajanja i da je prazan.**

**Postavite nivelirajuće nogice u najvišu poziciju.**

**Preporučujemo da imate nekoga da vam pomogne.**

Potreban alat : Križni odvijač

**OPASKA:** Kako bi skinuli vrata potrebno je nagnuti aparat unatrag.

Trebao osloniti aparat na čvrstu i stabilnu površinu, na primjer na stolicu ispod gornje ploče tako da možete pristupiti dnu hladnjaka.

Nemojte postavljati uređaj u potpunosti na zadnju stranu, jer to može oštetiti sustav za hlađenje.

1. Odspojite hladnjak sa napajanja i uklonite sve nairnice i pokretne dijelove iz unutrašnjosti hladnjaka.
2. Uklonite gornje zaštitne pokrove šarki.

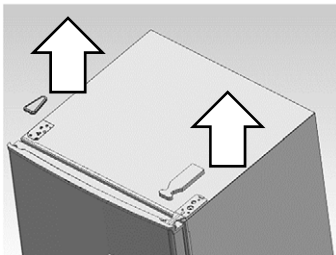
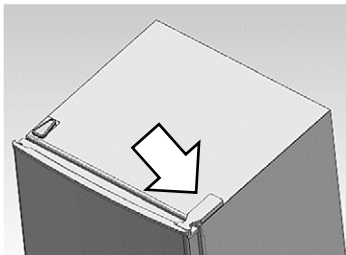

3. Odvinite 3 vijka koji drže šarku.

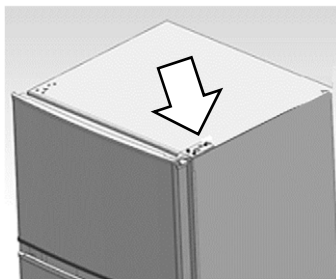

4. Odvinite osovinu na šarki i premjestite osovinu na suprotno mjesto na šarci.
  - A. Uklonite osovinu vrata. Premjestite osovinu vrata na suprotnu stranu nosača šarke.

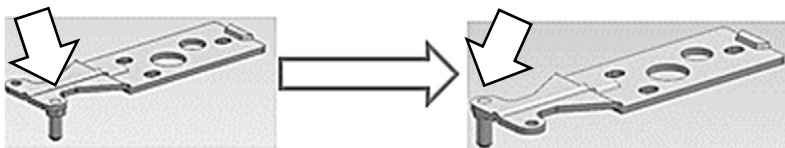

- B. Uklonite graničnik otvaranja vrata iz ležišta u vratima (donja strana)

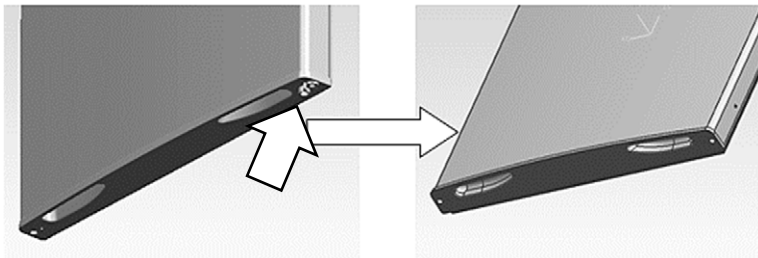

- C. Premjestite graničnik vrata na suprotnu stranu vrata.

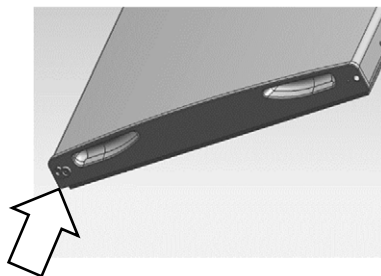

5. Odvinite vijke i uklonite donju šarku vrata.

**Opaska :** nemojte naginjati hladnjak za više od 45°.

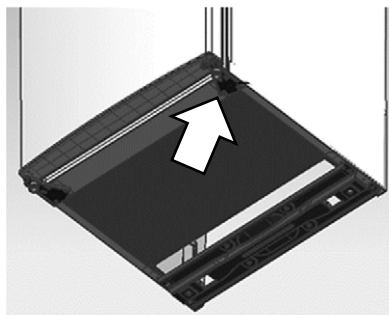

6. Premjestite ležaj osovine i graničnik vrata na suprotnu stranu vrata.

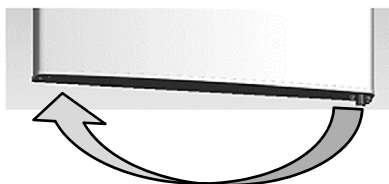



7. Prebacite donju šarku vrata na suprotnu stranu.

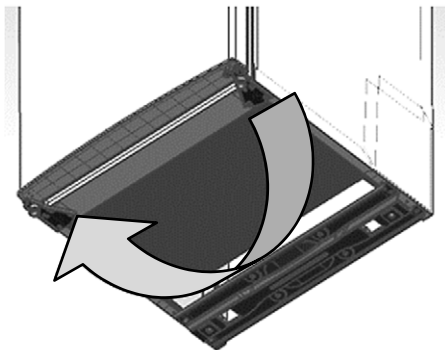

8. Postavite donja vrata na donju šarku i premjsetite i pričvrstite srednju šarku.

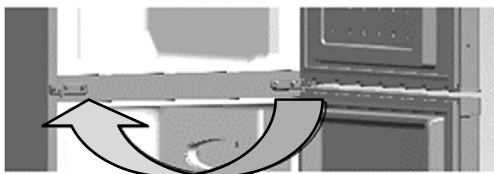

9. Postavite gornja vrata na srednju šarku.

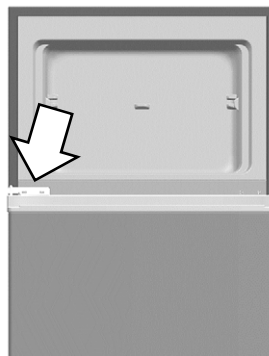

10. Premjestite gornju šarku na suprotnu stranu.

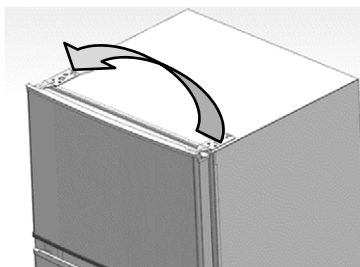

11. Postavite gornja vrata na srednju šarku i namjestite gornju šarku u ispravnu poziciju, pričvrstite šarku i postavite zaštitne pokrove preko šarke.

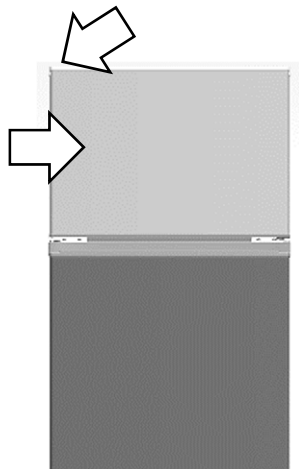

12. Postavite zaštitne kapice u mjesta za vijke šarki na suprotnoj strani.

13. Zamijenite mjesta nogica i ugodite visinu nogica kako bi hladnjak stajao čvrsto i vertikalno na podlozi.

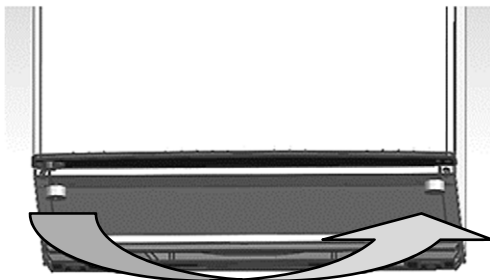

## Savjeti za uštedu energije

Pokušajte da ne otvarajte prečesto vrata, pogotovo kada je zrak u prostoriji vlažan i topao. Kada otvorite vrata, zatvorite ih u najkraćem mogućem roku.

Osigurajte da u svakom trenutku hladnjak ima odgovarajući protok zraka iza aparata.

U normalnim temperaturnim uvjetima, ugodite tipku termostata na srednju vrijednost.

Prije stavljanja namirnica u hladnjak, tople namirnice ostavite da se ohlade na sobnu temperaturu.

Nakupine leda iinja povećavaju potrošnju energije. Odmrzavajte zamrzivač čim je sloj leda deblji od 3-5 mm.

- ◆ Ako vaš uređaj posjeduje vanjski kondenzator, kondenzator i stražnji zid trebaju uvijek biti bez prašine ili nečistoća.
- ◆ Hladnjak treba biti smješten u najhladnijem dijelu prostorije, podalje od toplinskih izvora i grijalica i izvan direktnog sunčevog svjetla.

- ◆ Prije stavljanja namirnica u hladnjak ostavite vruću hranu da se ohladi na sobnu temperaturu.
- ◆ Preopterećenje i nepravilno punjenje hladnjaka utječe na učinkovitost hlađenja i potrošnju energije, te će kompresor raditi dulje za istu učinkovitost.
- ◆ Namirnice koje se zamrzavaju presporo gube na kvaliteti i mogu se pokvariti.
- ◆ Pazite da su namirnice pravilno zapakirane. Obrišite posude i namirnice prije nego ih odložite u hladnjak. To smanjuje vlažnost unutar hladnjaka i nakupljanje leda iliinja.
- ◆ Nemojte oblagati namirnice aluminijskom folijom, voštanim papirom ili papirnatim ubrusom jer takve obloge ometaju cirkulaciju hladnog zraka, čineći uređaj manje učinkovitim.
- ◆ Organizirajte i označite hranu kako biste smanjili otvaranje vrata.
- ◆ Nastojte istovremeno uzeti sve potrebne namirnice i zatvorite vrata što je prije moguće

## Rezervni dijelovi

Naručene dijelove u sljedećoj tablici možete nabaviti na kanalu:

Dijelovi za naručivanje	Uslugu servisa pruža:	Minimalno vrijeme raspoloživosti dijela:
Termostat	Stručno servisno osoblje	Najmanje 7 godina nakon zadnje prodaje modela na tržištu
Senzori temperature	Stručno servisno osoblje	Najmanje 7 godina nakon zadnje prodaje modela na tržištu
Tiskana ploča	Stručno servisno osoblje	Najmanje 7 godina nakon zadnje prodaje modela na tržištu
Osvjetljenje	Stručno servisno osoblje	Najmanje 7 godina nakon zadnje prodaje modela na tržištu
Ručke vrata	Stručno servisno osoblje i krajnji korisnik	Najmanje 7 godina nakon zadnje prodaje modela na tržištu
Šarke vrata	Stručno servisno osoblje i krajnji korisnik	Najmanje 7 godina nakon zadnje prodaje modela na tržištu
Police i police vrata	Stručno servisno osoblje i krajnji korisnik	Najmanje 7 godina nakon zadnje prodaje modela na tržištu
Ladica	Stručno servisno osoblje i krajnji korisnik	Najmanje 7 godina nakon zadnje prodaje modela na tržištu
Ladice za vrata	Stručno servisno osoblje i krajnji korisnik	Najmanje 7 godina nakon zadnje prodaje modela na tržištu

## Klimateske klase

Za klimatsku klasu uređaja pogledajte natpisnu pločicu na uređaju.

Klasa	Oznaka	Prosječna temperatura okoline (°C)
Proširena umjerena	SN	+ 10 to + 32
Umjerena	N	+ 16 to + 32
Subtropska	ST	+ 16 to + 38
Tropska	T	+ 16 to + 43

- ◆ Proširena umjerena temperatura: ovaj hladnjak je namijenjen uporabi na sobnoj temperaturi u rasponu od 10°C do 32°C; Umjerena: ovaj hladnjak je namijenjen za upotrebu na sobnoj temperaturi u rasponu od 16°C do 32°C;
- ◆ Subtropska: ovaj hladnjak je namijenjen uporabi na sobnoj temperaturi u rasponu od 16°C do 43°C.
- ◆ Tropska: ovaj hladnjak je namijenjen uporabi na sobnoj temperaturi u rasponu od 16°C do 43°C

## Odlaganje istrošenog uređaja, EU Izjava o sukladnosti

### Prijateljski odnos prema okolišu



Proizvodi označeni ovim simbolom označavaju da proizvod spada u grupu električne i elektroničke opreme (EE Proizvodi) te se ne smiju odlagati zajedno s kućnim ili glomaznim otpadom.

Ispravnim postupanjem, zbrinjavanjem i recikliranjem proizvoda, sprječavate potencijalne negativne posljedice na ljudsko zdravlje i okoliš, koji mogu nastati zbog neadekvatnoga zbrinjavanja ili bacanja ovog proizvoda.

Za više informacija o recikliranju i zbrinjavanju ovog proizvoda, molim kontaktirajte M SAN Grupu, vaš lokalni

ured za zbrinjavanje opasnog otpada ili vašu trgovinu gdje ste kupili proizvod.

Više informacija možete pronaći na [www.elektrootpad.com](http://www.elektrootpad.com) i [info@elektrootpad.com](mailto:info@elektrootpad.com) ili pozivom na broj 062 606 062.

### EU izjava o sukladnosti

Ovaj uređaj proizveden je u skladu sa važećim Europskim normama I u skladu je sa svim važećim Direktivama I Regulativama.

EU Izjavu o sukladnosti možete preuzeti sa sljedećeg linka:

[www.msan.hr/dokumentacijaaartikala](http://www.msan.hr/dokumentacijaaartikala)



### Informacijski list

Podaci s informacijama o proizvodu (Informacijski list) uneseni su u bazu podataka EPREL

Za više informacija i informaciju o proizvodu skenirajte QR kôd ili posjetite web stranicu:

[www.vivax.com](http://www.vivax.com)



DD-207 WH



DD-207 S



DD-207 SL



**DD-207 WH**  
**DD-207 S**  
**DD-207 SL**

**SR**

**Korisničko uputstvo**

Informacija potrošačima/Servisna mjesta

**CG**

**Korisničko uputstvo**

Izjava o saobraznosti/Servisna mjesta

**BIH**

**Korisničko uputstvo**

Garantni list / Servisna mjesta



## Sadržaj

### ■ Sigurnosna upozorenja

Značenje sigurnosnih oznaka i upozorenja

Upozorenja vezana za električno spajanje

Upozorenja vezana za upotrebu frižidera

Upozorenja vezana za smeštaj frižidera

Upozorenja vezana za stari neupotrebljiv frižider

Upozorenja vezana za transport

### ■ Uporaba

Glavni delovi i funkcije

Oprema

Prvo uključenje

### ■ Održavanje

Čišćenje

Odmrzavanje

Ukoliko se uređaj neće koristiti duže vreme

### ■ Najčešća pitanja i problemi

### ■ Zamena smera otvaranja vrata

### ■ Napomene i saveti za uštedu energije

### ■ Odlaganje istrošenog uređaja, Izjava o usklađenosti

## Poštovani,

Hvala vam na kupovini ovog frižidera. Kako biste obezbedili optimalan rad i kako biste u potpunosti iskoristili funkcije uređaja, pažljivo pročitajte ova uputstva.

Ambalažu zamrzivača odložite u skladu sa važećim lokalnim pravilima o zaštiti okoline.

Kod odlaganja starog frižidera-zamrzivača, kontaktirajte najbliži centar za prikupljanje i reciklažu elektronskog otpada kako biste sigurno i ekološki odložili vaš uređaj.

Ovaj frižider-zamrzivač treba da se upotrebljava samo za čuvanje namirnica i hlađenje napitaka. Upotreba frižidera-zamrzivača u druge svrhe nije preporučljiva i proizvođač ne snosi odgovornost za bilo kakve štete nastale nepravilnom upotrebom.

Pažljivo pročitajte ova uputstva pre instalacije i priključenja uređaja na električnu mrežu. Proizvođač ne odgovara za nepravilnu upotrebu frižidera-zamrzivača.

Strogo se pridržavajte ovde datih uputstava. Sačuvajte ovaj priručnik za slučaj da vam zatreba tokom trajanja radnog veka zamrzivača.



## Sigurnosna upozorenja

### Značenje sigurnosnih znakova



Znak  
zabrane

Označava zabranu određene radnje. Nepoštovanje uputstava može dovesti do oštećenja proizvoda ili ugrožavanja lične bezbednosti korisnika.



Znak  
upozorenja

Ukazuje na uputstva kojih se strogo mora pridržavati. Nepoštovanje uputstava može da dovede do oštećenja proizvoda ili da ugrozi ličnu bezbednost korisnika.



Znak  
za oprez

Ovaj znak značava da je potrebno obratiti pažnju na određenu radnju. Potrebno je pridržavati se svih mera opreza jer inače može da dođe do povrede korisnika ili oštećenja frižidera.

### OPREZ:

- Ovaj frižider nije namenjen upotrebi od strane osoba (uključujući decu) sa smanjenim fizičkim, senzornim ili mentalnim sposobnostima ili nedostatkom iskustva i znanja, osim u slučaju kada su pod nadzorom ili su dobili uputstva o upotrebi frižidera od strane osobe odgovorne za njihovu sigurnost.
- Ovaj uređaj mogu da koriste deca starosti od 8 godina i starija i osobe sa smanjenim fizičkim, senzornim ili mentalnim sposobnostima ili nedostatkom iskustva i znanja, osim u slučaju kada su pod nadzorom ili su dobili uputstva o korišćenju uređaja na siguran način i ako su razumela opasnosti kojoj se mogu izložiti za vreme upotrebe.
- Deca se ne smeju igrati sa uređajem.
- Deca u razdoblju od 3 do 8 godina smeju puniti i prazniti rashladne uređaje.
- Deca smeju čistiti ili obavljati korisničko održavanje uređaja jedino ukoliko su pod nadzorom.

- Ovaj frižider namenjen je isključivo za upotrebu u domaćinstvu ili u:
  - priručnim kuhinjama za zaposlene u prodavnicama, kancelarijama i sličnim prostorima
  - Hotelskim sobama, motelima i sličnim ugostiteljskim objektima.

### Upozorenja vezana za električno spajanje

- Nemojte da povlačite za kabl napajanja kada isključujete utikač iz zidne utičnice.
- Čvrsto uhvatite za utikač i izvucite ga iz utičnice.
- Nikada nemojte priključivati/isključivati kabl napajanja vlažnim ili mokrim rukama kako se ne bi izložili opasnosti od strujnog udara.
- Kako bi upotreba frižidera bila bezbedna pazite da ne oštetite kabl napajanja. Ne upotrebljavati frižider ako su kabl napajanja ili utikač oštećeni.
- Kabl napajanja i utičnica uvek moraju da budu lako dostupni.
- U cilju sprečavanja opasnosti od električnog udara, u slučaju da se ošteti naponski kabl, isti mora da bude zamenjen od strane ovlašćenog servisa.
- Vaš frižider poseduje uzemljeni utikač koji je spojen na uzemljeni kabl napajanja uređaja.
- Ovaj utikač treba da se priključi na pravilno uzemljenu (šuko) utičnicu od 10A. Ukoliko u vašoj kući ne postoji takva utičnica, posavetujte se sa kvalifikovanim električarem u vezi sa

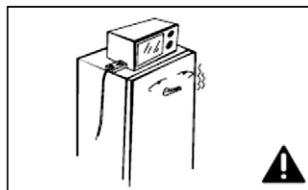
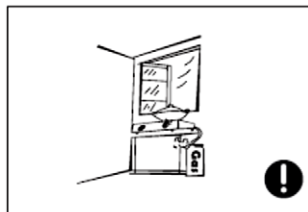
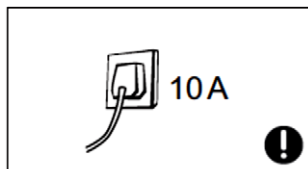
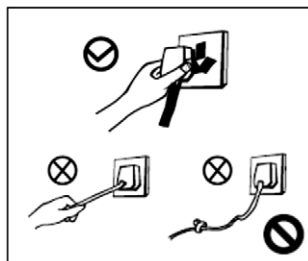

instalacijom odgovarajuće utičnice. Taj posao prepustite električaru.

- Utičnicu nemojte da delite sa drugim električnim aparatima.
- Nemojte da upotrebljavate produžne kablove ili spoljašnje tajmere.
- Utikač mora da bude čvrsto utaknut u utičnicu, kako bi se sprečila mogućnost varničenja i izazivanja požara.
- Nemojte da gnječite, zatežete ili uvijate kabl napajanja.
- Frižider je namenjen za napon napajanja 220-240V, 50Hz. Fluktuacija napona van navedenih okvira od  $\pm 10\%$  može da izazove kvar ili oštećenje zamrzivača. Ukoliko imate nestabilan izvor napajanja, nabavite stabilizator napona, minimalne snage od 750W.

### Upozorenja vezana uz upotrebu uređaja

- Frižider sadrži rashladni gas R600a. Vrsta i količina gasa naznačena je na nalepnici u zamrzivaču. Gas je potpuno ekološki prihvatljiv, prirodan, potpuno bezopasan ali i zapaljiv. Prilikom transporta i instaliranja, pripazite da ne dođe do oštećenja ni jednog dela (komponente) uređaja. Ukoliko dođe do oštećenja, izbegavajte otvoreni plamen ili izlaganje frižidera izvorima visoke temperature i odmah dobro provetrite prostoriju u kojoj je uređaj smešten. Ne isključujte kabl frižidera ili drugih električnih aparata jer varnica može da izazove požar.
- Radi bezbednosti, nije preporučljivo da se na frižider postavljaju drugi električni aparati kao što su kuvala, mikrotalasna rerna i slični električni uređaji.
- Nemojte da upotrebljavate druge električne uređaje unutar frižidera.



**OPREZ**  
**Opasnost**  
**od požara!**

- Zabranjeno je neovlašćeno rastavljanje ili prepravka uređaja, otvaranje kompresora ili rashladnog kola jer to može dovesti do zagađenja okoline i isticanje rashladnog gasa. Popravka i održavanje frižidera moraju da budu izvedeni od strane profesionalnog i ovlašćenog servisa.
- Oštećen priključni kabl mora da zameni ovlašćeni serviser, kako bi se izbegla opasnost od električnog udara.
- Otvori na frižideru namenjeni za ventilaciji uređaja, moraju da budu slobodni radi cirkulacije vazduha.
- Rastojanja između vrata i između vrata i kućišta su mala. Pazite da ne prikleštite prste.
- Budite oprezni prilikom zatvaranja vrata kako bi se izbeglo padanje namirnica ili posuda u vratima.
- Ne dodirujte sistem za hlađenje, pogotovo ga nemojte dodirivati vlažnim rukama, jer možete da se povredite
- Ne dozvolite deci da se igraju frižiderom. Deca nikada ne smeju da sede na nosačima/držačima ili se vešaju o vrata zamrzivača.
- Nemojte da prskate ili perete zamrzivač mlazom vode.
- Ne upotrebljavate uređaj na otvorenom prostoru i ne izlažite ga kiši kako ne bi došlo do kvara na električnoj instalaciji i izolaciji. Ne izlažite uređaj direktnoj sunčevoj svetlosti i toploti.

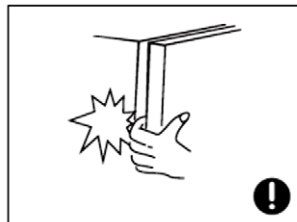
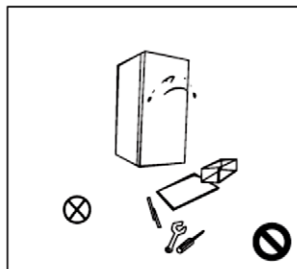

- Ne stavljajte teže predmete i više predmeta na uređaj. Prilikom otvaranja vrata, predmeti mogu da padnu sa uređaja i izazovu oštećenja ili da povrede korisnika.
- Obavezno izvucite utikač napajanja u slučaju nestanka struje u mreži ili prilikom čišćenja i održavanja frižidera.
- Nemojte da priključujete frižider na napajanje u roku od pet minuta pošto ste ga isključili, kako bi se sprečilo oštećenje kompresora zbog uzastopnog pokretanja.

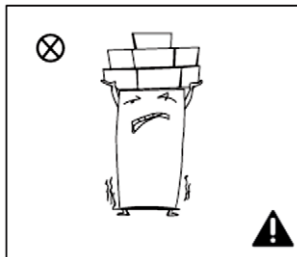

## Upozorenja vezana za upotrebu frižidera

- Ne upotrebljavate frižider za čuvanje eksplozivnih supstanci kao što su aerosolne limenke ili posude koje sadrže zapaljiva sredstva jer to može da izazove oštećenje uređaja ili požar. Flaše, koje sadrže visok procenat alkohola, moraju da budu smeštene vertikalno.
- Nemojte da smeštate frižider u prostoru gde se čuvaju eksplozivne ili zapaljive supstance i nemojte da stavljate zapaljive predmete u blizinu uređaja kako bi izbegli opasnost od požara.
- Ovaj frižider je namenjen čuvanju sveže hrane i pića. Nemojte da upotrebljavate frižider u svrhu čuvanja krvnih uzoraka, lekova ili bioloških sadržaja.

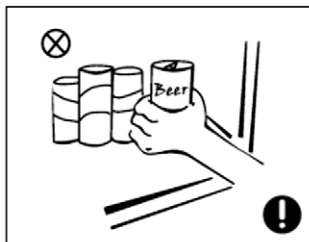
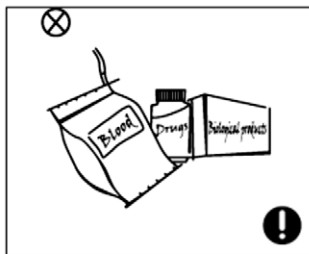
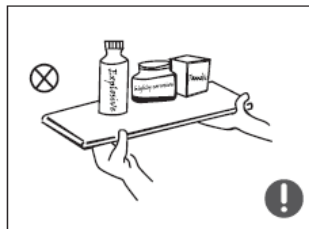

- Ne držite eksplozivne supstance, kao što su posude sa aerosolom, zapaljivim gasom i slično, u frižideru.
- Ne stavljajte staklene flaše ili nikakve druge posude čvrstih stranica napunjenih tečnošću u odeljak za zamrzavanje, jer može doći do rasprskavanja.
- Ne jedite led koji ste uklonili iz zamrzivača.
- Ne dirajte zamrznutu hranu vlažnim rukama. Nemojte odmah da jedete zamrznutu hranu.

## UPOZORENJA

- **UPOZORENJE:** držite otvore za ventilaciju frižidera slobodnim i bez prepreka.
- **UPOZORENJE:** čuvajte instalaciju za hlađenje od mogućih oštećenja.
- **UPOZORENJE:** Nemojte za odmrzavanje i uklanjanje leda upotrebljavati električne grejalice, sprejeve za odmrzavanje ili oštre predmete.
- **UPOZORENJE:** Ukoliko frižider ne upotrebljavate, kao i pre korisničkog održavanja ili čišćenja, obavezno isključite utikač iz zidne utičnice
- **UPOZORENJE:** Kada postavljate uređaj, vodite računa da kabl napajanja nije zgnječen, zaglavljen ili oštećen. Ako je kabl napajanja oštećen, mora da ga zameni ovlašćeni servis kako bi se izbegle potencijalno opasne situacije ili električni udar.
- **UPOZORENJE:** Ukoliko ovaj uređaj zamenjuje nekim starim uređajem sa bravom; uklonite bravu i vrata iz sigurnosnih razloga, kako biste zaštitili decu da se ne zaključaju dok se igraju.
- **UPOZORENJE:** Stariji frižideri sadrže rashladni CFC gas i moraju pravilno da se odlože. Pre nego što odlažete stari uređaj, uklonite vrata kako biste sprečili da se deca slučajno zaključaju unutar uređaja.

- **UPOZORENJE:** Nemojte priključivati uređaj na produžni kabl i postavljajte prenosne ili produžne kablove iza uređaja. Nemojte koristiti produžne kablove koji nemaju uzemljenje (2 polne utičnice) ili adaptere.
- Dobro proverite da li ima eventualno napuknutih delova na uređaju. Ukoliko imate bilo kakvih pitanja, kontaktirajte vašeg lokalnog dobavljača. Takođe proverite da li je uređaj eventualno oštećen pre nego je upakovan od strane ovlašćenog servisa.

## Smeštaj

Pre početka upotrebe frižidera-zamrzivača, uklonite originalno pakovanje, ukljujujući stiropor i trake unutar zamrzivača, skinite zaštitnu foliju sa vrata i kućišta, ako postoji.

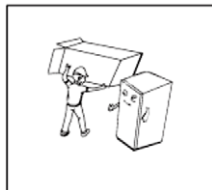

Odložite ambalažu van domašaja dece. Ne dozvolite deci da se igraju ambalažom, jer delovi pakovanja mogu da izazovu gušenje (stiropor) i povrede opasne po život.

Frižider držite dalje od izvora toplote. Ne postavljajte ga na jako osunčana mesta

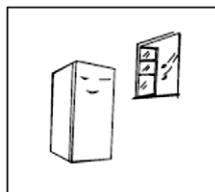

Ne smeštajte frižider na otvorenom, ne izlažite ga kiši i ne stavljajte ga u vlažne prostorije kako bi se sprečilo stvaranje rđe ili smanjenje izolacijskog učinka.

Frižider treba da bude smešten u provetrenoj prostoriji, mora čvrsto da stoji na ravnoj podlozi i da bude u ravni sa podlogom (podom).

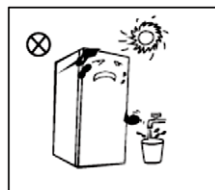

Samostojeći uređaji nisu namenjeni da se koriste kao ugradni!

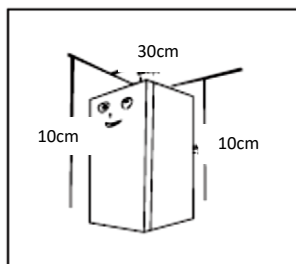

Slobodan prostor iznad uređaja mora da bude veći od 30 cm, a udaljenost bočnih strana i zadnje strane mora da bude veća od 10 cm, kako bi se olakšalo otvaranje i zatvaranje vrata i odvođenje toplote.

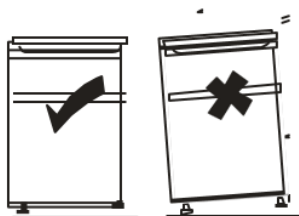

**VAŽNO:** Uređaj mora čvrsto da stoji na podlozi i da bude ravan sa podom (okrećite nogice za nivelaciju dok frižider ne bude ravan i stabilan).

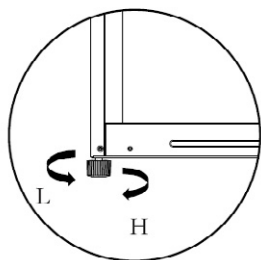

Ostavite dovoljno prostora kako bi se omogućilo lagano otvaranje vrata i uklanjanje fioka i polica. Ostavite dovoljno prostora kako bi se osiguralo lagano otvaranje vrata i uklanjanje ladica i polica.

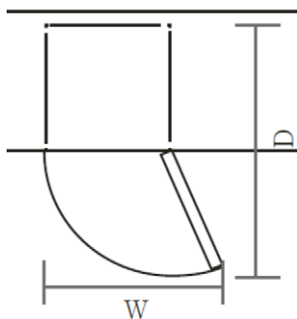

**WxD ≥ 902 × 1052mm**

Dimenzije su prikazane samo kao okvirna informacija.



## Upozorenja vezana uz odlaganje uređaja



Gas R600a, ciklopentan i penasti izolacijski materijali su zapaljivi i zbog toga neupotrebljivi frižider treba da bude izolovan od izvora toplote i plamena i ne sme da se spaljuje.



Predajte frižider-zamrzivač u najbliži centar za skladištenje i reciklažu električnog i elektronskog otpada, kako bi se izbegle štete za okolinu ili druge moguće opasnosti.

## OPASNOST: RIZIK OD ZAKLJUČAVANJA DECE

Uklonite vrata sa frižidera i police kako bi se izbegle nesreće dece koja se u igri mogu naći unutar uređaja.

Ako stari frižider koji odlažete poseduje bravu na vratima, obavezno bravu odstranite sa vrata, kako bi zaštitili decu da se ne zaključaju tokom igre.

## Servis

Uređaj treba da bude servisiran u ovlašćenom servisu i samo koristeći originalne rezervne delove. Ni pod kojim uslovima ne pokušavajte da popravljate uređaj sami. Popravke koje provode osobe bez potrebnog iskustva mogu da uzrokuju povrede ili kvar uređaja. Uvek kontaktirajte stručnog servisera. Nemojte pokrivati zadnju stranu i ostale izlaze vazduha na frižideru.

Nemojte držati namirnice više temperature blizu senzora temperature unutar frižidera.

Dozvoljeno je izvaditi fioke u prostoru frižidera i staviti hranu ravno na policu.

## Transport

Uređaj mora da se transportuje u originalnoj kutiji ili, ukoliko to nije moguće, umotan u meku tkaninu i dobro učvršćen.

Transport u neodgovarajućoj ambalaži može biti uzrok oštećenju kućišta i delova unutar frižidera.

Pre premeštanja, uklonite sav pribor i učvrstite police i pregrade, osigurajte vrata kako se ne bi slučajno otvorila za vreme transporta.

Ne naginjite frižider i ne okrećite ga naopako i ne tresite ga.

Prilikom transporta i nošenja, ugao nagiba ne sme da bude veći od 45°.

Prilikom nošenja i transporta, nemojte držati uređaj za vrata ili šarke.

### **NAPOMENA:**

***Bilo koji kvar ili šteta nastala tokom utovara, istovara ili transporta, a posle isporuke proizvoda korisniku, nije pokrivena garancijom.***

## Uptreba frižidera

### Delovi i funkcije

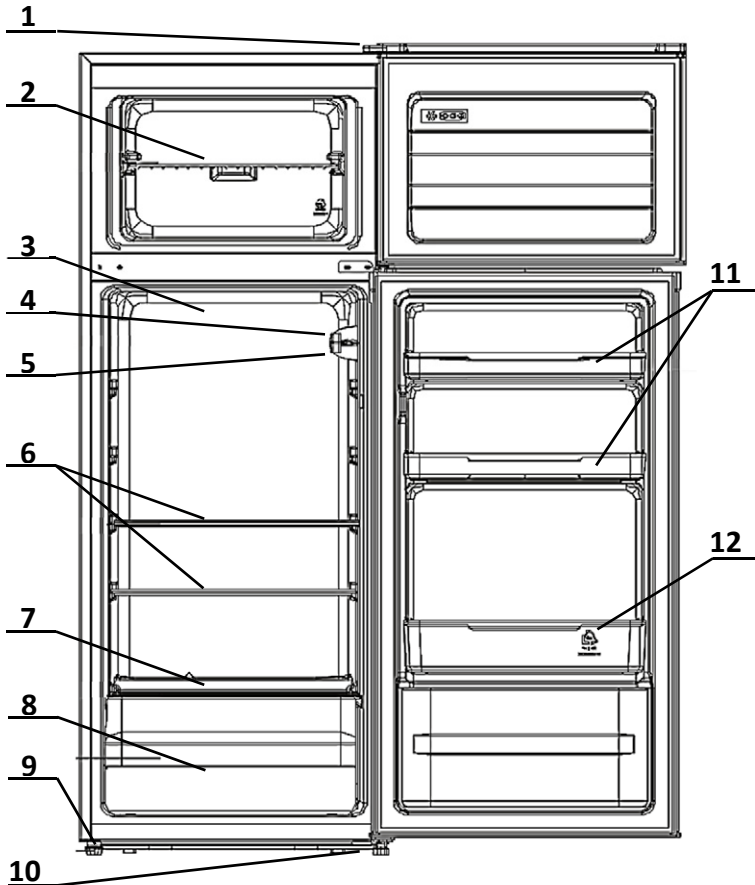

- |   |                              |
|---|------------------------------|
| 1. Gornja šarka                             | 7. Staleni poklopac posude * |
| 2. Prostor zamrzivača s rešetkastom policom | 8. Fijoka za voće i povrće * |
| 3. Prostor frižidera                        | 9. Podesiva nogica           |
| 4. Osvetljenje                              | 10. Donja šarka              |
| 5. Kontrola termostata                      | 11. Police u vratima *       |
| 6. Staklena polica *                        | 12. Polica za flaše *        |

**Položaj i smještaj fioka, kutija za hranu, polica itd. prikazan na gornjoj slici osiguravaju najbolju energetska efikasnost.**

\* Slike u ovom uputstvu su samo informativne; vaš proizvod može da se neznatno razlikuje u delovima i dodatnoj opremi.

## Oprema frižidera

Uređaj kao deo opreme poseduje razne staklene police i plastične pretince, koji su uključeni u opremu - različiti modeli imaju različite kombinacije.

Za podešavanje visine polica, povucite policu prema van dok je nije moguće zakrenuti i pomeriti na željeno mesto.

Kako bi optimalno iskoristili prostor unutar zamrzivača, dozvoljeno je ukloniti police ili fioke zamrzivača, zavisno o dnevnim potrebama.

## Rashladni prostor frižidera i zamrzivača

Rashladni prostor u frižideru podesan je za hlađenje hrane kao što su voće, povrće, pića i druga hrana koja se konzumira u kratkom roku. Preporučeno vreme čuvanja je 3 do 5 dana.

Zamrznuta hrana ne smije biti stavljena u frižider dok se ne ohladi na sobnu temperaturu.

Preporuča se da je hrana dobro zaptivena (u posudi ili vreći) pre nego što ih stavite u frižider.

Police mogu da se pomeraju do visine unutar frižidera kako bi optimalno organizovao prostor.

Zamrzivač služi za duže skladištenje hrane (do 6 meseci).

Za više informacija o dužini mogućeg skladištenja proverite ambalažu proizvoda ili hrane koju zamrzavate.

Nikada ne zamrzavajte već odmrzavanu hranu.

## Napomene i saveti za čuvanje hrane

- ◆ Sirovo meso i ribu čuvajte u prikladnim posudama u hladnjaku, tako da ne dolazi u kontakt ili kapanje na drugu hranu. Kuvano meso ili ribu treba uvek da ostavljate na polici iznad sirovog mesa ili ribe da bi se izbegao prenos bakterija. Držite sirovo meso ili ribu u posudi koja je dovoljno velika za prikupljanje ocedenih sokova i dobro je pokrijte. Stavite posudu na najnižu policu.
- ◆ Ostavite slobodan prostor oko namirnica, kako bi se omogućilo kruženje vazduha. Pazite da se namirnice ne oslanjaju na unutrašnje stranice zamrzivača.
- ◆ Kako biste sprečili prenos ukusa, mirisa ili sprečili isušivanje, svaku namirnicu spremite u odvojeno pakovanje ili posudu i pokrijte.
- ◆ Kuvana hrana treba prvo da se ohladi na sobnu temperaturu pre nego se stavlja u zamrzivač. To će pomoći u održavanju unutrašnje temperature i uštedi energije.
- ◆ Kako biste izbegli kvarenje hrane, pridržavajte se sledećih uputstava:
  - Otvaranje vrata na duža razdoblja može uzrokovati značajno povećanje temperature u odjeljcima frižidera ili zamrzivača.
  - Redovno čistite površine koje mogu doći u kontakt sa hranom i dostupne odvodne sisteme.
  - Očistite rezervoare za vodu ako nisu korišćeni 48 sati; isperite vodovodni sistem spojen na vodovod ako voda nije ispumpana 5 dana.
  - Kako biste sprečili izlazak hladnog vazduha iz uređaja, pokušajte ograničiti broj otvaranja vrata. Preporučujemo da vrata otvorite samo kada trebate odložiti ili izvaditi namirnice.
  - U slučaju da vaš frižider ima odeljak za zamrzavanje sa 4 zvezdice, ovaj uređaj je **prikladan za zamrzavanje namirnica.**

U slučaju da vaš frižider ima odeljak za zamrzavanje sa 1, 2 ili 3 zvezdice, ovaj uređaj **NIJE prikladan za zamrzavanje namirnica**:

- Odeljci smrznute hrane sa dve zvezdice \* prikladni su za spremanje **prethodno smrznute hrane**, čuvanje ili izradu sladoleda i izradu kockica leda.
- Odeljci s jednom, dve i tri zvezdice \* **nisu prikladni za zamrzavanje sveže hrane**.
- Ako frižider ostavljate duže vreme praznim, isključite ga, odmrznite, očistite, osušite i ostavite vrata otvorena da se spreči razvoj plesni unutar uređaja.

## Prvo uključenje

### Čišćenje pre prve upotrebe

Obrišite unutrašnjost uređaja u blagom rastvoru sode bikarbone. Zatim obrišite unutrašnjost mekom krpom ili sunđerom, namočenom u toploj vodi. Operite police i fioke u toploj vodi i osušite u potpunosti pre nego vratite sav pribor u zamrzivač. Spoljno kućište očistiti mekanom i vlažnom krpom. Ako vam je potrebno više informacija, pogledajte u odeljak: "Čišćenje i održavanje"

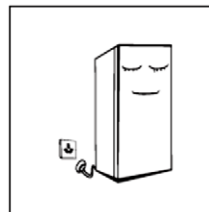

#### ◆ Pre priključenja na napajanje

Proverite da napon Vašeg domaćinstva odgovara radnom naponu uređaja (220-240V, 50Hz) i da utičnica ima uzemljenje i odgovara utikaču zamrzivača.

#### ◆ Pre uključjenja

Postavite zamrzivač na predviđeno mesto i ostavite ga da miruje barem jedan sat pre nego uređaj priključite na napajanje 220-240V, 50Hz

Frižider treba da bude u radu najmanje 2 do 3 časa pre nego počnete da odlažete sveže ili smrznute namirnice.

Leti, ili kada je spoljna temperatura visoka, treba da ga ostavite najmanje 4 časa u radu.

## Upotreba

### Uključenje uređaja

- ◆ Okretno dugme za podešavanje temperature nalazi se unutar prostora zamrzivača:

**Kada je dugme termostata okrenuto do krajnjeg levog položaja, ispod oznake "MIN" (1) uređaj je isključen i neće hladiti.**

**Položaj "MIN" (1-2) : – Podešena viša temperatura hlađenja**

**Položaj "MED" (3-4) : – Normalna upotreba (pogodna za većinu situacija)**

**Položaj "MAX" (5-6) : – Podešena niža temperatura**

- ◆ Tokom visokih temperatura okoline pri vrućim letnim danima, možda će biti potrebno podesiti termostat na položaj za jače hlađenje (položaj "MAX" (5-6), krajnji desni položaj). To može da uzrokuje stalni rad kompresora.
- ◆ Prilikom prve instalacije, postavite okretno dugme na položaj "MED" (3-4).

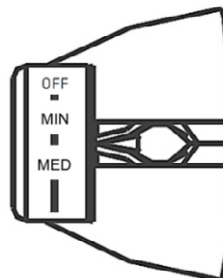

- ◆ Ostavite zamrzivač u radu neko vreme pre nego počnete da stavljate namirnice. Najbolje je sačekati 24 sata pre dodavanja hrane.  
Ukoliko je potrebno, okrenite dugme termostata za podešavanje željene temperature.
- ◆ **Kada je dugme termostata okrenuto do krajnjeg položaja, na oznaku ispod MIN ili na "OFF" uređaj neće da hladi i biti će isključen.**

**VAŽNO: U tom položaju, iako frižider-zamrzivač ne hladi, to ne znači da je uređaj isključen sa napajanja. Za čišćenje i održavanje uređaja, obavezno isključite napajanje uređaja izvačenjem utikača iz utičnice!**

## Šumovi i zvukovi iz uređaja

Možda ćete primetiti da vaš uređaj ponekad proizvodi neobične zvukove, kao šuštanje ili zvuk prelivanja vode i sl.. Ti zvukovi su uobičajeni i normalni i ne utiču na ispravnost i rad uređaja.

Ovi zvukovi su uzrokovani protokom rashladnog gasa u sistemu hlađenja. Ovi zvukovi postali su izraženiji nakon uvođenja CFC gasova. Ovo nije kvar i ne utiče na performanse vašeg uređaja.

## Promena LED osvetljenja

U slučaju potrebe, LED osvetljenje mora da zameni ovlašćeni servis. Molimo kontaktirajte ovlašćeni servis ili proizvođača.

## Održavanje

### Čišćenje



**Pre početka čišćenja, isključite napajanje tako što ćete izvaditi utikač napajanja iz utičnice.**

Potrebno je redovno čistiti prašinu sa zadnje strane frižidera kako bi se poboljšala efikasnost hlađenja i ušteda energije.

Unutrašnjost treba redovno da se čisti kako bi se izbegla pojava neprijatnih mirisa.

- ◆ Za čišćenje upotrebljavajte mekanu krpu ili sunđer potopljen u vodu sa blagim rastvorom neutralnog deterdženta.
- ◆ Izvadite sve police i fioke iz frižidera.
- ◆ Obrišite unutrašnjost uređaja u blagom rastvoru sode bikarbone, a zatim obrišite unutrašnjost mekanom krpom ili sunđerom. Na kraju, suvom krpom osušite unutrašnjost. Na isti način operite i osušite police i fioke.
- ◆ Koristite vlažnu krpu za čišćenje spoljnih površina. Možete da koristite standardne čistače za čišćenje nameštaja. Pazite da hemikalije za čišćenje ne dođu u dodir sa dihtung gumom vrata.
- ◆ dihtung gumu vrata čistite vlažnom i mekanom krpom.
- ◆ Rešetku kondenzatora (ako postoji) na zadnjoj strani uređaja možete usisati pomoću nastavka sa mekom četkom



## Saveti za čišćenje

Može da se pojavi kondenzacija na spoljnoj strani uređaja. To može da bude zbog promene u temperaturi ili povećanoj vlazi prostorije. Obrišite kondenzat suvom krpom. Ako se problem nastavi, obratite se kvalifikovanom tehničaru za pomoć. Kako bi pospešili sušenje unutrašnjosti, ostavite vrata otvorenim.

Nakon što se unutrašnjost dobro osušila, zatvorite vrata i priključite zamrzivač na napajanje. Nemojte da koristite tvrde četke, metalne četke, žicu za čišćenje, abrazivna sredstva, kao što su paste za zube, organske rastvore (kao što su alkohol, aceton, ulje, itd), kipuću vodu, kiseline ili baze prilikom čišćenja, jer to može da ošteti kućište i unutrašnjost zamrzivača.

Nemojte da ispirate uređaj vodom u mlazu da ne bi uticali na električne izolacije.

Molimo koristite suhu krpu pri čišćenju tastera za kontrolu temperature i električnih komponenti. Nemojte da upotrebljavate oštre metalne predmete ili električni grejač za odleđivanje kako ne biste oštetili frižider. Uklonite hranu i odložite je na hladno mesto pre početka odmrzavanja i vađenja fioka i ostalog pribora.

## Odmrzavanje

Provedite postupak odmrzavanja kada sloj leda na površini isparivača unutar odjeljka za zamrzavanje dostigne 3 ili 4 mm.

1. Za početak postupka odspojite frižider sa napajanja.
2. Uklonite sve fiok e i zamrznutu hranu iz frižidera. Odložite zamrznutu hranu na hladno mesto.
3. Za sakupljanje otopljenog leda postavite plitku posudu unutar zamrzivača. Možete ubrzati otapanje ako stavite posudu napunjenu vrućom vodom unutar frižidera.
4. Nakon što se inje i led otope, izvucite plitku posudu i operite unutrašnjost zamrzivača.
5. Dobro osušite unutrašnjosti zamrzivača.
6. Vratite fiok e i zamrznutu hranu u zamrzivač i zatvorite vrata.
7. Ponovno uključite frižider i postavite termostat na željenu vrednost. Preporuka je da zamrznutu hranu upotrebite čim pre.



Nemojte koristiti metalne oštre predmete ili električni grejač za odleđivanje kako ne bi oštetili instalaciju frižidera.

Uklonite hranu i odložite je na hladno mesto pre početka odmrzavanja i vađenja fioka i ostalog pribora.

## Ukoliko frižider nećete da upotrebljavate duže vreme:

U slučaju nestanka električne energije, namirnice unutar frižidera mogu ostati sačuvane nekoliko sati čak i leti; Tada, preporučamo da izbegavajte često otvaranje vrata i ne stavljate sveže namirnice u frižider.

Isključite frižider i dobro očistite unutrašnjost frižidera.

Držite vrata otvorenim kako bi se izbeglo stvaranje neprijatnih mirisa.



**Kada jednom uključite zamrzivač u struju, preporučuje se da ga isključujete jedino prilikom čišćenja i otapanja ili ukoliko ne nameravate da ga upotrebljavate duži vremenski period.**

**Nemojte da pomerate uređaj za vreme rada jer to utiče na rad kompresora i na njegov vek trajanja.**

## Često postavljana pitanja i problemi

Sledeće jednostavne smetnje mogu biti otklonjene od strane korisnika.  
U slučaju neotklanjanja smetnji molimo Vas kontaktirati korisničku službu.

Frižider ne radi	Frižider je priključen na utičnicu i povezan na električnu mrežu, ali u utičnici nema struje (proveriti osigurač). Frižider nije priključen, nestalo je struje ili je iz nekog razloga prekinuto strujno kolo (proveriti osigurač).
Neprijatan miris	Hrana neprijatnog mirisa treba da bude pažljivo upakovana Namirnice su pokvarene Unutrašnjost frižidera treba da se očisti
Hrana unutar frižidera se zamrzava	Proverite da li je termostat podešen na jako nisku temperaturu?
Dugotrajan rad kompresora	Normalno je da zamrzivač radi duže vreme leti, kada je spoljašnja temperatura visoka Ne stavljajte previše hrane u zamrzivač Nemojte stavljati hranu dok se ne ohladi Često otvaranje vrata odeljka za zamrzavanje Debeo sloj leda (potrebno je odmrzavanje)
Vrata frižidera ne mogu dobro da se zatvore	Pakovanja hrane otežavaju zatvaranje vrata.  Previše hrane.  Nepravilno postavljen zamrzivač, ljulja se i krivi.
Glasan zvuk	Ako hrana nije pravilno složena, ako frižider nije uravnotežen, ako delovi i pribor nisu valjano postavljeni.

### Napomene:

- ◆ Frižider proizvodi toplotu za vreme rada, posebno u letnjim mesecima i to je normalna pojava.
- ◆ Kondenzacija: može da je bude na spoljnoj površini i na vratima zamrzivača kad je vlažnost okruženja velika i to je normalna pojava - brišite suvom krpom.
- ◆ Zvuk proticanja: rashladni gas kreće se kroz instalaciju za hlađenje i proizvodi karakterističan zvuk – normalna pojava i ne utiče na efekat hlađenja.
- ◆ Šištanje: pojaviće se pokretanjem kompresora, posebno prilikom uključanja/isključivanja.
- ◆ Buka: elektromagnetni ventil može da se čuje tokom rada ali to je to normalna pojava i ne utiče na rad.
- ◆ Rashladna komora će se povremeno smrzavati i odmrzavati (kapi vode će nastati na zadnjoj strani kad odmrzavanja) i to je normalno.



## Promena smera otvaranja vrata

### Pažnja:

Kako bi izbegli povrede i/ili oštećenje frižidera, preporučujemo da vam neko pomogne tokom postupka promene smera otvaranja vrata.

**Proverite da li je frižider isključen i prazan.**

**Postavite nogice za nivelaciju u najvišu poziciju.**

Potrebni alat: krstasti odvijač (šrafciğer), ravni odvijač, imbus ključevi

**Napomena:** Kako bi skinuli vrata potrebno je da nagnete aparat natrag.

Treba osloniti aparat na čvrstu i stabilnu površinu, na primer na stolicu ispod gornje ploče tako da možete da pristupite dnu zamrzivača.

Nemojte da postavljate uređaj u potpunosti na zadnju stranu, jer to može oštetiti sistem za hlađenje.

1. Odspojite frižider sa napajanja i uklonite sve nairnice i pokretne delove iz unutrašnjosti uređaja.
2. Uklonite gornje zaštitne poklopce šarki.

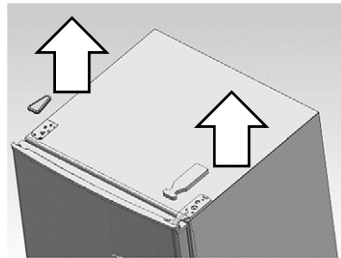
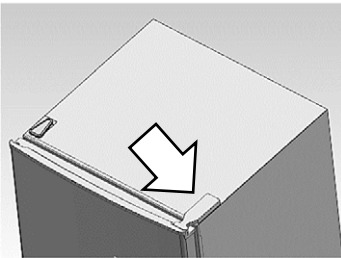

3. Skinite 3 vijka koji drže šarku.

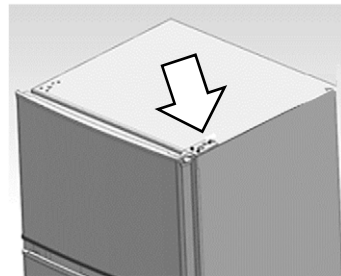

4. Uklonite osovinu na šarki i pomerite osovinu na suprotno mesto na šarki.
  - A. Uklonite osovinu vrata. Pomerite osovinu vrata na suprotnu stranu nosača šarke.

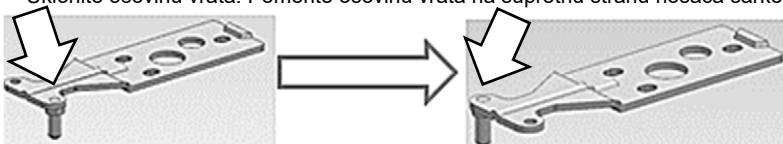

- B. Uklonite graničnik otvaranja vrata iz ležišta u vratima (donja strana)

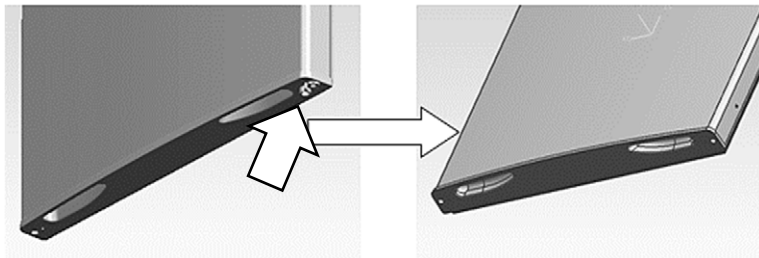

- C. Pomerite graničnik vrata na suprotnu stranu vrata.

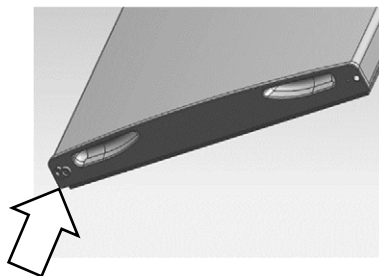

5. Odstranite vijike i uklonite donju šarku vrata.

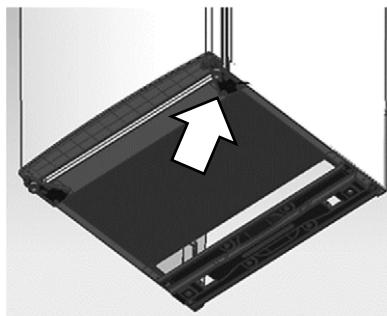

**Opaska :** nemojte naginjati frižider za više od 45°.

6. Pomerite ležaj osovine i graničnik vrata na suprotnu stranu vrata.

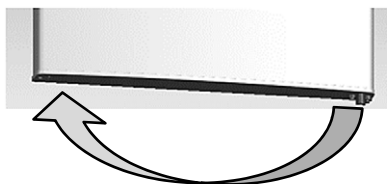

7. Prebacite donju šarku vrata na suprotnu stranu.

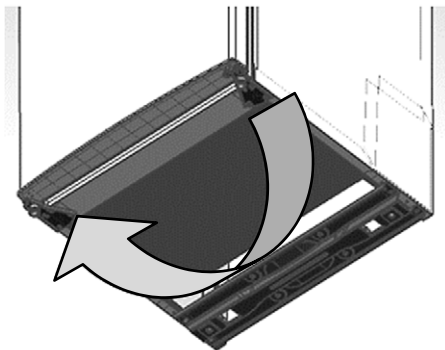

8. Postavite donja vrata na donju šarku i pomerite i pričvrstite srednju šarku.



9. Postavite gornja vrata na srednju šarku.

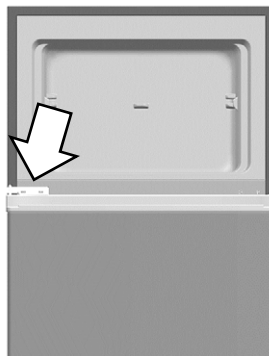

10. Pomerite gornju šarku na suprotnu stranu.

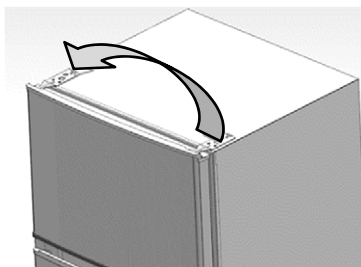

11. Postavite gornja vrata na srednju šarku i namestite gornju šarku u ispravnu poziciju, pričvrstite šarku i postavite zaštitne poklopce preko šarke.

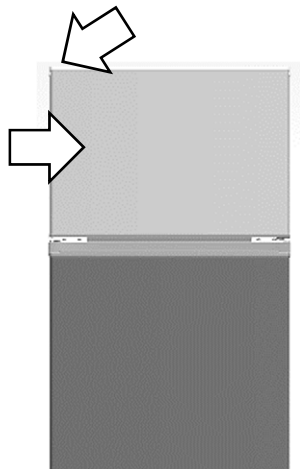

12. Postavite zaštitne poklopce u mesta za šrafe šarke na suprotnoj strani.

13. Zamenite mesta nogica i podesite visinu nogica kako bi frižider stajao čvrsto i vertikalno na podlozi.

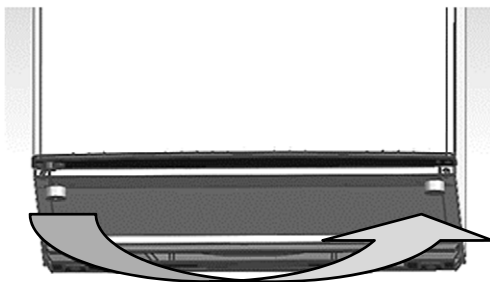

## Saveti za uštedu energije

Pokušajte da ne otvarajte prečesto vrata, pogotovo kada je vazduh u prostoriji vlažan i topao. Kada otvorite vrata, zatvorite ih u najkraćem vremenu.

Obezbedite da u svakom trenutku zamrzivač ima odgovarajući protok vazduha iza aparata.

U normalnim temperaturnim uslovima, podesite dugme termostata u srednji položaj.

Pre stavljanja namirnica u frižider, tople namirnice ostavite da se ohlade na sobnu temperaturu.

Nakupljeni led i inje povećavaju potrošnju energije. Odmrzavajte zamrzivač čim je sloj leda deblji od 3-5 mm.

- ◆ Ako vaš uređaj poseduje spoljni kondenzator, kondenzator i zadnji zid trebaju uvek da budu bez prašine ili nečistoća.
- ◆ Frižider treba da bude smešten u najhladnijem delu prostorije, dalje od toplotnih izvora i grejalica i izvan direktnog sunčevog svetla.
- ◆ Preopterećenje i nepravilno punjenje utiče na efikasnost hlađenja i potrošnju energije, te će kompresor raditi duže za istu efikasnost.
- ◆ Namirnice koje se zamrzavaju presporo gube na kvalitetu i mogu da se pokvare.

- ◆ Pazite da su namirnice pravilno zapakovane. Obrišite posude i namirnice pre nego što ih odložite u zamrzivač. To smanjuje vlažnost unutar uređaja i nakupljanje leda iliinja
- ◆ Nemojte oblagati namirnice aluminijskom folijom, voštanim papirom ili papirnatim ubrusom jer takve obloge ometaju cirkulaciju hladnog zraka, čineći uređaj manje učinkovitim.
- ◆ Organizujte i označite hranu kako biste smanjili otvaranje vrata.
- ◆ Nastojte istovremeno uzeti sve potrebne namirnice i zatvorite vrata što je pre moguće

## Rezervni delovi

Naručene delove u sledećoj tabeli možete nabaviti u kanalu:

Delovi za naručivanje	Uslugu servisa pruža:	Minimalno vreme raspoloživosti dela:
Termostat	Stručno servisno osoblje	Najmanje 7 godina nakon zadnje prodaje modela na tržištu
Senzori temperature	Stručno servisno osoblje	Najmanje 7 godina nakon zadnje prodaje modela na tržištu
Štampana ploča	Stručno servisno osoblje	Najmanje 7 godina nakon zadnje prodaje modela na tržištu
Osvjetljenje	Stručno servisno osoblje	Najmanje 7 godina nakon zadnje prodaje modela na tržištu
Ručke vrata	Stručno servisno osoblje i krajnji korisnik	Najmanje 7 godina nakon zadnje prodaje modela na tržištu
Šarke vrata	Stručno servisno osoblje i krajnji korisnik	Najmanje 7 godina nakon zadnje prodaje modela na tržištu
Police i police vrata	Stručno servisno osoblje i krajnji korisnik	Najmanje 7 godina nakon zadnje prodaje modela na tržištu
Fioke	Stručno servisno osoblje i krajnji korisnik	Najmanje 7 godina nakon zadnje prodaje modela na tržištu
Fioke za vrata	Stručno servisno osoblje i krajnji korisnik	Najmanje 7 godina nakon zadnje prodaje modela na tržištu

## Klimateske klase

Za klimatsku klasu uređaja pogledajte natpisnu pločicu na uređaju.

Klasa	Oznaka	Prosečna temperatura okoline (°C)
Proširena umerena	SN	+ 10 to + 32
Umerena	N	+ 16 to + 32
Subtropska	ST	+ 16 to + 38
Tropska	T	+ 16 to + 43

- ◆ Proširena umerena temperatura: ovaj fižider je namenjen upotrebi na sobnoj temperaturi u rasponu od 10°C do 32°C; Umerena: ovaj fižider je namenjen za upotrebu na sobnoj temperaturi u rasponu od 16°C do 32°C;
- ◆ Subtropska: ovaj fižider je namenjen upotrebi na sobnoj temperaturi u rasponu od 16°C do 43°C.
- ◆ Tropska: ovaj fižider je namenjen upotrebi na sobnoj temperaturi u rasponu od 16°C do 43°C

## Odlaganje istrošenog uređaja, Izjava o usaglašenosti

### Prijateljski odnos prema okolini



Simbol označava da proizvod spada u grupu električne i elektronske opreme (EE proizvodi) i da ne sme da se odlaže sa Pravilnim postupanjem, zbrinjavanjem i recikliranjem proizvoda, sprečavate potencijalne negativne posledice na ljudsko zdravlje i okolinu, koje mogu da nastanu kao posledica neadekvatnog skladištenja ovog proizvoda po isteku njegovog veka upotrebe. Za više informacija pozovite prodavca ili najbliži centar za prikupljanje i reciklažu otpada.

### Izjava o usaglašenosti

Ovaj uređaj proizveden je u skladu sa važećim evropskim normama i u skladu je sa svim važećim direktivama i regulativama. Za izjavu o usaglašenosti, kontaktujte:

KimTec d.o.o., Viline vode bb, Slobodna zona Beograd L12/4, 11000 Beograd.

Telefon: 011 20 70 600, Fax: 011 2070 854 , 011 3313 596

E-mail: prodaja@kimtec.



### Lista sa podacima

Podaci s informacijama o proizvodu (Lista sa podacima) uneseni su u bazu podataka EPREL. Za više informacija i informaciju o proizvodu skenirajte QR kôd ili posetite web stranicu:

[www.vivax.com](http://www.vivax.com)



DD-207 WH



DD-207 S



DD-207 SL



**DD-207 WH**  
**DD-207 S**  
**DD-207 SL**

**SLO**  
**Navodila za uporabo**  
Garancijski list / Servisna mesta





## Vsebina

### ■ Varnostna opozorila

- Pomen varnostnih oznak in opozoril
- Opozorila o električni povezavi
- Opozorila, povezana z uporabo naprave
- Opozorila glede lokacije naprave
- Opozorila v zvezi s staro napravo
- Opozorila v zvezi s transportom

### ■ Uporaba hladilnika

- Glavni deli in funkcije
- Termostat
- Vklop

### ■ Vzdrževanje hladilnika

- Čiščenje
- Odtajanje
- Izklop

### ■ Pogosto zastavljena vprašanja in težave

### ■ Spreminjanje smeri odpiranja vrat

### ■ Odstranjevanje izrabljenih naprav, izjava EU o skladnosti

## Spoštovani:

Hvala za nakup tega hladilnika. Da bi zagotovili najboljšo učinkovitost in v celoti izkoristili vse razpoložljive funkcije naprave, natančno preberite ta navodila.

Odstranite embalažo v skladu z veljavnimi lokalnimi okoljskimi predpisi.

Ko odstranite star hladilnik z zamrzovalnikom, se za varno in ekološko odstranitev naprave obrnite na lokalni urad za odstranjevanje odpadkov.

To napravo je dovoljeno uporabljati samo za hrambo hrane in hlajenje pijač. Uporaba naprave za druge namene ni priporočljiva in proizvajalec ni odgovoren za kakršno koli škodo, ki bi jo povzročila nepravilna uporaba.

Pred montažo in priključitvijo hladilnika natančno preberite ta navodila. Proizvajalec ni odgovoren za nepravilno uporabo naprave.

Strogo upoštevajte navodila v tem priročniku. Navodila vedno postavite na dobro znano in varno mesto in jih shranite za primer dodatne uporabe.

## Varnostna opozorila

### Pomen varnostnih znakov



Znak  
Prepovedi

Ta oznaka pomeni prepoved določene dejavnosti. Če tega ne upoštevate, lahko pride do poškodb izdelka ali ogrozi osebno varnost uporabnika.



Opozorilni  
znak

Ta znak označuje navodila, ki jih je treba upoštevati in jim strogo slediti. Neupoštevanje teh navodil lahko povzroči poškodbe izdelka ali ogrozi osebno varnost uporabnika.



Znak  
pozornosti

Ta znak pomeni, da morate biti pozorni na določeno dejanje. Te previdnostne ukrepe je treba upoštevati, ker lahko njihovo neupoštevanje povzroči poškodbe ali škodo na napravi.

### POZOR:

- Aparat ni namenjen uporabi s strani oseb (vključno z otroki) z zmanjšanimi telesnimi, čutnimi ali duševnimi sposobnostmi ali pomanjkanjem izkušenj in znanja, razen če so pod nadzorom ali če so dobile navodila za uporabo naprave s strani osebe, odgovorne za njihovo varnost.
- To napravo lahko uporabljajo otroci v starosti do 8 let in osebe z zmanjšanimi fizičnimi ali psihičnimi sposobnostmi ali pomanjkanjem izkušenj in znanja le, če so pod nadzorom odgovorne osebe ali če so jim bila predana navodila za varno uporabo naprave in če se zavedajo potencialnih nevarnosti, ki jih prinaša uporaba naprave.
- Otroci se ne smejo igrati z aparatom.
- Otroci, stari med 3 in 8 let, lahko samostojno nalagajo in razkladajo hladilnik.
- Otroci lahko čistijo ali vzdržujejo napravo le, če so pod nadzorom.
- Ta naprava je namenjena izključno za uporabo v gospodinjstvu in podobne namene, kot so:
  - Kuhinja za delavce v trgovinah, pisarnah in drugih delavnih prostorih.

- Gostinski objekti, kot so sobe v hotelih, motelih in drugih nastanitvenih objektih.
- »Bed and breakfast" (nočitev z zajtrkom), namestitveni prostori
- Catering in podobne storitve dajanja v najem.

## Opozorila o električni povezavi

- Ne vlecite za napajalni kabel, ko odklopite vtič iz vtičnice. Prosimo trdno držite vtič in ga izvlecite iz vtičnice.
- Nikoli ne odklopite / vklopite napajalnega kabla z mokrimi ali vlažnimi rokami, da bi se izognili nevarnosti električnega udara.
- Za zagotovitev varnosti uporabe pazite, da ne poškodujete napajalnega kabla. Ne uporabljajte naprave, če sta napajalni kabel ali vtič poškodovana.
- Zagotovite, da sta napajalni kabel in vtičnica vedno na voljo.
- Da bi zmanjšali nevarnost električnega udara, mora v primeru poškodbe napajalnega kabla, kabel zamenjati proizvajalec, njegov zastopnik ali druga pooblaščenca oseba.
- Vaša naprava ima ozemljen vtič, ki je povezan z ozemljenim napajalnim kablom. Ta vtič mora biti priključen na primerno ozemljeno vtičnico 10A električne moči. Če v vašem domu ni takšne vtičnice, se posvetujte s pooblaščenim električarjem ali distributerjem električne energije. Zamenja naj jo usposobljen električar. Vtičnice ne delite z nobenim drugim električnim aparatom.
- Ne uporabljajte podaljškov ali zunanjih timerjev.

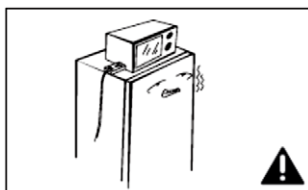
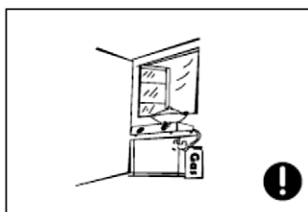
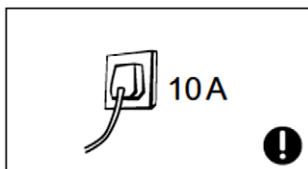
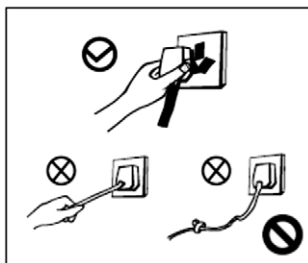

- Vtič in napajalni kabel morata biti trdno vstavljeni v vtičnico, da se prepreči možnost iskrenja in ognja.
- Ne zmečkajte, ne vlecite ali zvijajte napajalnega kabla.
- Hladilnik je namenjen za priključitev na 220-240V, 50Hz napajanje. Nihanja napetosti nad mejo 220-240±10%V lahko povzročijo okvaro ali poškodbe naprave. Če imate nestabilno napajanje, zagotovite minimalni stabilizator moči 750W.

- Hladilnik vsebuje hladilni plin R600a. Vrsta in količina plina sta navedena na nalepki v hladilniku. Plin je popolnoma okolju prijazen, saj je R600 naravni plin in je popolnoma neškodljiv, vendar vnetljiv. Pri transportu in namestitvi naprave, se prepričajte, da ni prišlo do poškodbe nobenega od delov (komponent) hladilnika. V primeru poškodbe, se izogibajte odprtemu ognju ali izpostavljenosti naprave izvirom toplote in takoj prezračite sobo, kjer se nahaja naprava. Ne izklaplajte hladilnika ali drugih električnih naprav, saj lahko iskra povzroči požar.



**POZOR**  
**Nevarnost**  
**požara.**

- Iz varnostnih razlogov ni priporočljivo, da v hladilnik postavite druge električne naprave, kot so kuhalnik, mikrovalovna pečica in drugi električni aparati.
- Ne uporabljajte električnih naprav v hladilniku.
- Prepovedano je nepooblaščen razstavljanje ali predelava hladilnika, poškodba kompresorja ali hladilnega kroga, ker lahko to povzroči onesnaženje okolja in puščanje hladilnega plina. Popravilo in vzdrževanje hladilnika mora opraviti strokovna in pooblaščen služba.
- Poškodovan napajalni kabel mora zamenjati proizvajalec ali pooblaščen servisni agent, da se izogne električnemu udaru.
- Odprtine na hladilniku ali zamrzovalniku so namenjene za

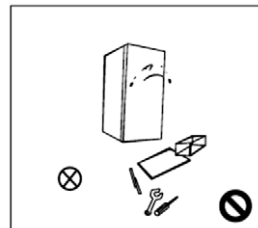

prezračevanje in morajo biti vedno proste za kroženje zraka.

- Reže in odprtine med vrati ter med vrati in ohišjem hladilnika so majhne. Ne dajte roke na ta območja, da preprečite stiskanje prstov. Prosimo pazite pri zapiranju vrat hladilnika, da ne boste porušili hrane ali posode v vratih.
- Ne dotikajte se hladilnega sistema, še posebej se ga ne dotikajte z mokrimi rokami, ker se lahko poškodujete.
- Ne dovolite otrokom, da se igrajo s hladilnikom. Otroci ne smejo nikoli sedeti na držalu ali se obesiti na vrata hladilnika.
- Ne škropite ali perite hladilnika z vodnim curkom.
- Ne uporabljajte hladilnika zunaj in ga ne izpostavljajte dežju ali prekomerni vlagi, da preprečite poškodbe električnih delov in izolacije hladilnika. Naprave ne izpostavljajte neposredni sončni svetlobi ali toploti.
- Ne postavljajte težjih predmetov in več predmetov na napravo. Pri odpiranju vrat lahko predmeti padejo z enote in povzročijo poškodbe.
- Obvezno odklopite napajalni vtič v primeru izpada električne energije v omrežju ali pri čiščenju in vzdrževanju naprave.
- Naprave ne priključujte na napajanje v petih minutah po odklopu, da preprečite poškodbe kompresorja zaradi zaporednega zagona.

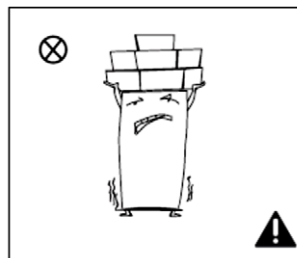
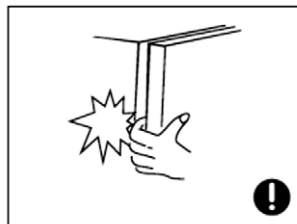

## Opozorila za zlaganje hrane

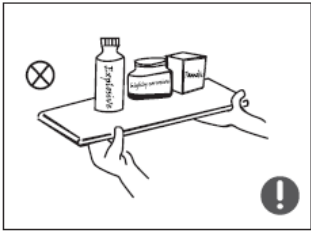
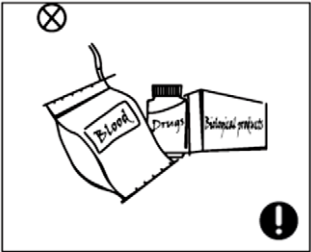
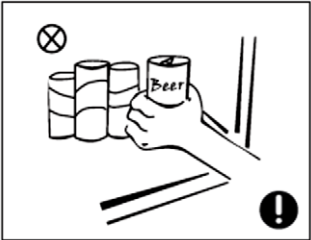
- Ne uporabljajte naprave za shranjevanje eksplozivnih snovi, kot so aerosolne pločevinke ali posode z vnetljivimi sredstvi, ker to lahko povzroči poškodbo naprave ali požar. Steklenice, ki vsebujejo visok odstotek alkohola morajo biti postavljene navpično.
- Ne postavljajte hladilnika na območje, kjer so shranjene eksplozivne ali vnetljive snovi, v bližino hladilnika ne postavljajte vnetljivih predmetov, da bi se izognili nevarnosti požara.
- Ta naprava je namenjena za shranjevanje sveže hrane in pijače. Ne uporabljajte hladilnika za shranjevanje krvnih izdelkov, zdravil ali bioloških vsebin.
- Ne hranite v hladilniku eksplozivnih snovi, kot so aerosolne pločevinke, vnetljivi plini.
- V zamrzovalnik ne postavljajte steklenic ali drugih trdo stenskih posod za tekočine, ker lahko eksplodirajo.
- Ne jejte ledu, ki ste ga odstranili iz zamrzovalnika
- Ne dotikajte se zamrznjene hrane z mokrimi rokami. Zamrznjenih živil ne jejte takoj

## OPOZORILA

- **OPOZORILO:** Odprtine za prezračevanje morajo biti proste ovir.
- **OPOZORILO:** Ne poškodujte instalacije za hlajenje
- **OPOZORILO:** Za odmrzovanje in odstranjevanje ledu ne uporabljajte električnih grelnikov, sprejev za odtaljevanje ali ostrih predmetov.
- **OPOZORILO:** Če ne uporabljate hladilnika, pred uporabniškim vzdrževanjem ali čiščenjem odklopite hladilnik iz električnega omrežja.
- **OPOZORILO:** Pri nameščanju naprave, preverite, da napajalni kabel ni stisnjen, zataknjen ali poškodovan.
- Če je napajalni kabel poškodovan, ga mora zamenjati proizvajalec, serviser ali druga usposobljena oseba, da se izognete potencialno nevarnim situacijam in električnemu udaru.
- **OPOZORILO:** Če se ta naprava zamenja namesto starega hladilnika s ključavnico; umaknite ključavnico iz vrat iz varnostnih razlogov, da bi zaščitili otroke, ki se igrajo pred lastnim zaklepanjem.
- **OPOZORILO:** Stari hladilniki vsebujejo hladilni izhlapeli CFC plin in jih je treba pravilno odstraniti. Prepričajte se, ali so morda v napravi poškodovani deli. Če imate kakšna vprašanja, se obrnite na svojega lokalnega dobavitelja. Prav tako se prepričajte, da naprava ni bila poškodovana, preden jo je zapakiral pooblaščen servisni center.
- **OPZORILO:** Ne priključujte naprave na podaljške in ne postavljajte prenosnih kablov ali podaljškov za napravo. Ne uporabljajte podaljškov, ki nimajo ozemljitve. (2-polne vtičnice) ali adapterja.
- Dobro preverite ali so na napravi kakršne koli poškodbe. Če imate kakršno koli vprašanje kontaktirajte svojega lokalnega prodajalca. Prav tako preverite ali je naprava morebiti poškodovana predno je odposlana od pooblaščenega serviserja.



## Namestitev

Pred zagonom hladilnika-zamrzovalnika odstranite originalno embalažo z naprave, vključno s stiroporjem in traki v zamrzovalniku, odstranite zaščitno folijo iz vrat in ohišja, če obstaja.

Odstranite embalažo aparata stran od majhnih otrok. Bodite pozorni, da se otroci ne igrajo z embalažo, saj lahko to povzroči dušenje in življenjsko nevarne poškodbe.

Napravo držite proč od vročine in je ne izpostavljajte neposredni sončni svetlobi.

Naprave ne postavljajte v odprt prostor in je ne izpostavljajte vodi ali vlagi, da preprečite nastanek rje ali da ne zmanjšate izolacijskega učinka.

Hladilnik-zamrzovalnik je treba postaviti v zračen prostor, naprava mora stati trdno na tleh in v ravnini s tlemi.

Samostoječa naprava ni namenjena uporabi kot vgradna!

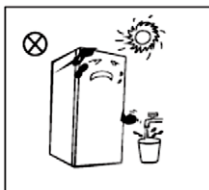
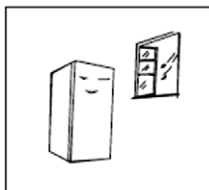
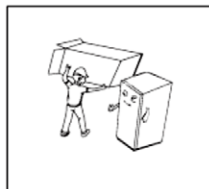

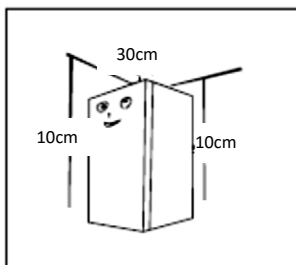

Prostor nad hladilnikom mora biti večji od 30 cm, razdalja obeh strani in hrbtnih strani pa mora biti večja od 10 cm, da se olajša odpiranje in zapiranje vrat ter odvajanje toplote.

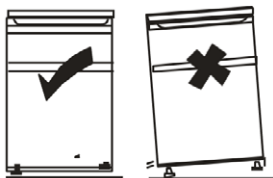

**POMEMBNO:** Aparat mora stati trdno na podlagi in biti raven s tlemi.

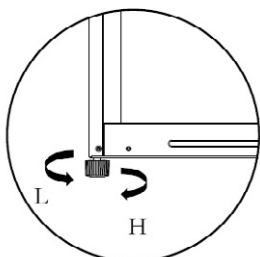

Obračajte nogo za izravnavo, dokler aparat ni stabilen.

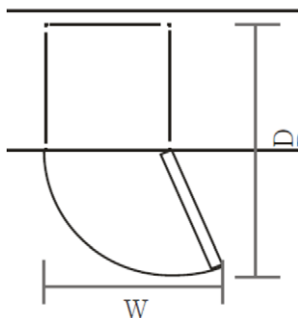

Pustite dovolj prostora, da zagotovite enostavno odpiranje vrat in odstranitev predala in polic.

**WxD ≥ 902 × 1052mm**

Mere so prikazane samo kot okvirni podatki.

## Opozorila o odstranjevanju naprave



Plin R600a ciklopentan in penasti izolacijski materiali, so vnetljivi, zato je treba star hladilnik izolirati proti virom toplote in plamena in se ga ne sme sežigati.



Prosimo, odstranite hladilnik-zamrzovalnik na reciklažno dvorišče ali pokličite službo za odstranjevanje elektronskih odpadkov, da se izognete okoljski škodi ali drugim nevarnostim.

## NEVARNOST: MOŽNOST TVEGANJA ZAPRTJA OTROKA

Odstranite vrata hladilnika in police, da preprečite poškodbe otrok, ki se v igri lahko zaprejo v hladilnik.

Če ima hladilnik, ki ga odstranjujete ključavnico na vratih, obvezno odstranite ključavnico, da otroke zaščitite pred lastnim zaklepanjem

## Servis

Aparat naj servisira pooblaščen servisni center in samo z uporabo originalnih rezervnih delov. V nobenem primeru ne poskušajte sami popraviti naprave. Popravila, ki jih opravijo osebe brez potrebnih izkušenj, lahko povzročijo poškodbo ali napako naprave. Vedno se obrnite na strokovnega serviserja.

Ne prekrivajte hrbtnih in drugih odprtih na hladilniku.

Ne shranjujte več temperaturnih živil blizu temperaturnega senzorja znotraj hladilnika.

Pladenj je dovoljeno odstraniti v zamrzovalnem prostoru in hrano postaviti neposredno na polico.

## Transport

Napravo je treba prevažati v originalni škatli ali, če to ni mogoče, zaviti v mehko krpo in varno pritrditi.

Prevoz v neprimerni embalaži lahko poškoduje ohišje in dele znotraj naprave.

Preden premaknete hladilnik, odstranite vso dodatno opremo in pritrdite police in pregrade, pritrdite ali odstranite predale za sadje in zelenjavo. Poskrbite, da se vrata med prevozom ne poškodujejo.

Ne nagibajte naprave in je ne obračajte na glavo in ne tresite.

Kot nošenja ne sme presegati 45 °.

Pri nošenju in transportu ne držite naprave za vrata ali tečaje.

### **OPOMBA:**

***Vsaka napaka ali poškodba, ki nastane med nalaganjem, razlaganjem ali prevozom naprave in po dostavi izdelka uporabniku povzroči, da ni v veljavna.***

## Uporaba hladilnika

### Deli i funkcije

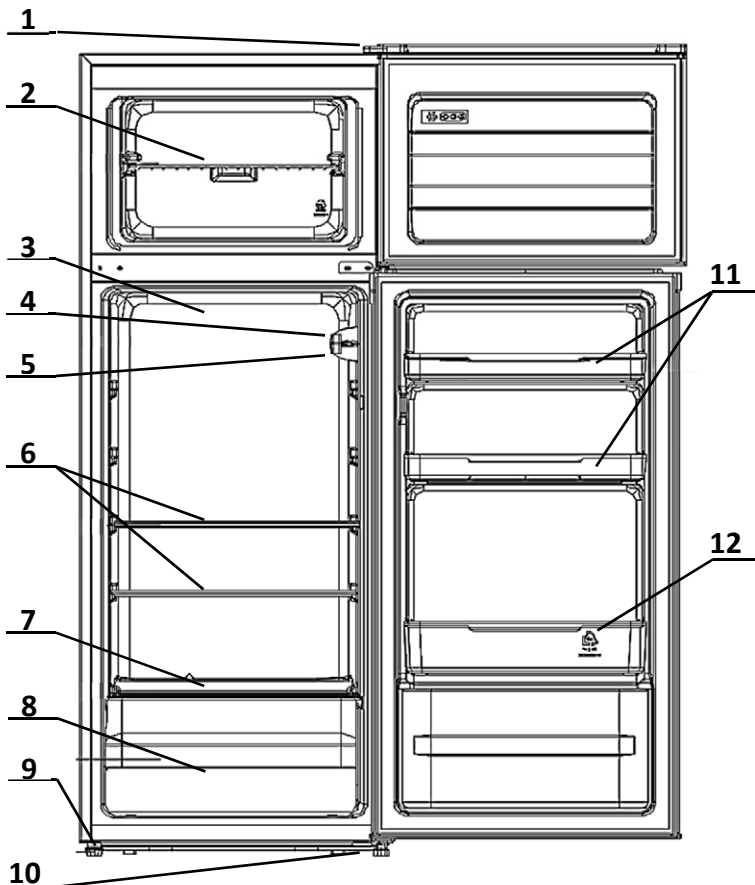

- |                                     |                                   |
|-------------------------------------|-----------------------------------|
| 1. Gornji šarki                     | 7. Polica za pladenj *            |
| 2. Prostor za zamrzovanje z rešetko | 8. Košare za sadje in zelenjavo * |
| 3. Hladilnik                        | 9. Izravnalne noge                |
| 4. Razsvetljava                     | 10. Spodnja šarka                 |
| 5. Termostat                        | 11. Polica za vrata *             |
| 6. Staklena polica *                | 12. Polica za steklenice *        |

**Predali, škatle s hrano, police itd., nameščeni v skladu s položajem na zgornji sliki, so najbolj energetske učinkoviti.**

\* Slike v tem vodiču so informativne narave; Vaš izdelek se lahko nekoliko razlikuje pri delih in dodatkih.

## Oprema hladilnika

Hladilnik ima različne steklene police in plastične predelne elemente, ki so vključeni ob nakupu - različni modeli imajo različne kombinacije.

Najnižja steklena polica mora biti vedno v najnižjem položaju, tik ob pladnju za sadje in zelenjavo. Da bi nastavili višino police, povlecite polico navzven, dokler je ni mogoče premakniti v želeni položaj.

Za optimalno izkoriščanje prostora v hladilniku in zamrzovalniku je dovoljeno odstraniti police ali zamrzovalne predale, odvisno od dnevnih potreb.

## Hladilni predal in Hladilnik-zamrzovalnik

Hladilni predal je primeren za hitro hlajenje hrane, kot so sadje, zelenjava, pijača in druga živila, ki se porabijo v kratkem času. Priporočeno hranjenje je od 3 do 5 dni.

Topla hrana ne sme biti nameščena v hladilni prostor, dokler se ne ohladi na sobno temperaturo.

Priporočljivo je, da so živila dobro zaprta (v skledi ali vreči), preden jih položite v hladilnik.

Police se lahko premakne navzgor po višini znotraj prostora hladilnika, da lahko optimalno organizirate prostor.

Zamrzovalnik služi za daljše skladiščenje hrane (do 6 mesecev). Za več informacij o dolžini skladiščenja preverite embalažo izdelka ali hrane, ki jo zamrznete.

Nikoli ne zamrzujte že dehidrirane hrane

**OPOMBA:** *Specifikacije in dodatki hladilnika so lahko nekoliko spremenjeni, odvisno od različice modela.*

## Opombe za hranjenje hrane

- ◆ Surovo meso in ribe hranite v primernih posodah v hladilniku tako, da ne pridejo v stik ali kapljajo na ostalo hrano.
- ◆ Kuhano meso ali ribe je treba vedno hraniti na polici nad svežim mesom ali ribami, da se prepreči prenos bakterij. Hraniti surovo meso ali ribe v skledi, ki je dovolj velika, da zbere dobro konzervirane sokove in dobro prekrije. Postavite posodo na najnižjo polico.
- ◆ Omogočite kroženje zraka v prostoru. Prepričajte se, da se hrana ne naslanja na notranjo steno zamrzovalnika.
- ◆ Da bi preprečili prenos okusa, vonj ali preprečili sušenje, hranite vsako hrano v ločenem pakiranju ali vsebniku in pokrivajte.
- ◆ Kuhana hrana naj se najprej ohladi na sobno temperaturo, preden se postavi v zamrzovalnik. To bo pripomoglo k ohranjanju notranje temperature in varčevanju z energijo.
- ◆ Da preprečite hladni zrak iz enote, poskusite omejiti frekvenco odpiranja vrat čim manj. Priporočamo, da se vrata odprejo le, če morate zamrzniti ali vzeti hrano. Poskrbite, da se vrata odprejo za tako kratko časovno obdobje.
- ◆ Da bi preprečili kvarjenje hrane se, držite naslednjih navodil:
  - Daljših intervali odpiranja vrat lahko povzročijo povišanje temperature v predelih hladilnika in zamrzovalnika.
  - Redno čistite površine, ki lahko pridejo v stik s hrano in dostopne odvodne sisteme.
  - Posode za vodo očistite, v kolikor niso v uporabi 48 ur, izperite vodovodni sistem, ki je priključen na vodovod v primeru, da vode niste uporabljali 5 dni.
  - Da bi preprečili izpust hladnega zraka iz naprave poskušajte omejiti število odpiranj vrat. Priporočamo da vrata odprete samo v primeru, ko morate vstaviti ali vzeti živila iz naprave.
  - V primeru, da ima vaš hladilnik predel za zmrzovanje s 4 zvezdicami, je ta naprava primerna za zmrzovanje živil.

V primeru, da ima vaša naprava predel za zamrzovanje označen z 1, 2 ali 3 zvezdicami, ta naprava ni primerna za zamrzovanje živil:

- Predeli zamrznjene hrane z 2 zvezdicama so primerni za shranjevanje predhodno zamrznjene hrane, hranjenje ali izdelavo sladoleda ter za izdelavo ledenih kock.
- Predeli označeni z 1, 2 ali 3 zvezdicami niso primerni za zamrzovanje sveže hrane
- V primeru, da hladilnik puščate dlje časa prazen, ga odmrznite, izključite, očistite, posušite in pusite odprta vrata, da se prepreči nabiranje plesni v notranjosti naprave.

## Prvi vklop

### Čiščenje pred prvo uporabo

Obrišite notranjost hladilnika v blagi raztopini natrijevega soda. Nato obrišite notranjost z mehko krpo ali gobico, namočeno v topli vodi. Police in predale operite v topli vodi in temeljito osušite, preden vse pripomočke vrnete v hladilnik.

Zunanji okrov očistite z mehko, vlažno krpo.

Če potrebujete več informacij, glejte "Čiščenje in vzdrževanje".



- ◆ Preverite, da napajanje navedeno na etiketi izdelka ustreza napajanju vašega električnega omrežja. Napajalni vtič mora biti priključen na napajanje 220-240 V ~ 50 Hz
- ◆ Hladilnik postavite na predvideno mesto in ga pustite mirovati do pol ure pred priključitvijo hladilnika na 220-240 V, 50 Hz

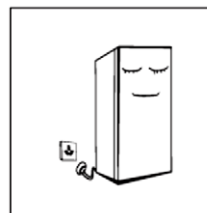

Hladilnik mora delovati vsaj 2 do 3 ure, preden začnemo vanj odlagati svežo ali zamrznjeno hrano.

Poleti ali ko je temperatura okolja visoka, ga je treba pustiti delovati vsaj 4 ure.

## Uporaba

### Vklop naprave

Vrtljiva tipka za nastavitev temperature se nahaja na notranji strani hladilnika, na desni strani:

**Ko je termostat obrnjen proti končnemu položaju, ki je nižji od položaja "MIN" (1) ali OFF, je naprava izklopljena in se ne ohladi.**

- |                             |  |
|-----------------------------|--|
| <b>Položaj "OFF":</b>       | – Naprava je izklopljena                         |
| <b>Položaj "MIN" (1-2):</b> | – Nameščena nižja stopnja hlajenja               |
| <b>Položaj "MED" (3-4):</b> | – Normalna uporaba (primerna za večino situacij) |
| <b>Položaj "MAX" (5-6):</b> | – Višja stopnja hlajenja                         |

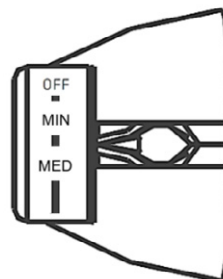

- ◆ Pri visokih temperaturah okolice v vročih poletnih dneh, boste morda morali postaviti termostat v položaj za močnejše hlajenje (položaj "Max").

- ◆ To lahko povzroči stalno delovanje kompresorja.
- ◆ Med prvo namestitvijo nastavite vrtljivo stikalo v položaj "**Med**".
- ◆ Preden začnete zlagati hrano v hladilnik, ga pustite delovati nekaj časa. Najbolje je počakati 24 ur pred dodajanjem hrane.
- ◆ Če je potrebno, obrnite gumb termostata, da nastavite zeleno temperaturo.
- ◆ Ko je gumb termostata v položaju **OFF**, hladilnik ne hladi.

**OPOZORILO: V tem položaju, čeprav se hladilnik ne ohladi, to ne pomeni, da je aparat izklopljen. Za čiščenje in vzdrževanje aparata odklopite aparat z vtičem iz vtičnice**

## Hrup in zvok iz hladilnika

Morda boste opazili, da vaša naprava včasih proizvaja nenavadne zvoke, kot je npr. pretakanje vode. Ti zvoki so normalni in ne vplivajo na točnost in delovanje hladilnika.

Te zvoke povzročata tok hladilnega plina v hladilnem sistemu. Ti zvoki so postali bolj izraziti po uvedbi CFC plinov. To ni okvara in ne vpliva na delovanje naprave.

## Zamenjava LED žarnice razsvetlitve

Po potrebi mora osvetlitev LED zamenjati pooblaščen servis.

## Vzdrževanje

### Čiščenje



**Pred začetkom čiščenja, odklopite napajanje tako da iz vtičnice izvlečete vtič**

Potrebno je redno čistiti prah iz hrbtne strani hladilnika, da bi izboljšali učinkovitost hlajenja in prihranili energijo.

Redno čistite notranjost hladilnika, da se izognete neprijetnim vonjavam.



- ◆ Za čiščenje uporabite mehko krpo ali gobico, namočeno v vodi in korozivno nevtralni detergent.
- ◆ Na koncu očistite notranjost hladilnika z mehko krpo, namočeno v čisto vodo in jo obrišite s suho krpo.
- ◆ Vrata pustite odprta za naravno sušenje.
- ◆ Ko se notranjost dobro posuši, zaprite vrata in priključite hladilnik na napajanje.
- ◆ Za čiščenje ne uporabljajte trde ščetke, kovinske krtače, žice za čiščenje, abrazivov, kot so zobne paste, organska topila (na primer alkohol, aceton, olje, itd), vrele vode, kisline ali luga, saj to lahko poškoduje površino in notranjost zamrzovalnika.
- ◆ Naprave ne izpirajte z curki vode, da ne prizadenete električne izolacije.
- ◆ Prosimo, da za čiščenje gumba za regulacijo temperature in električnih komponent uporabite suho krpo.



## Nasveti za čiščenje

Na zunanji strani enote se lahko pojavi kondenzacija. To je lahko posledica spremembe temperature ali povečane vlažnosti prostora. Kondenzat obrišite s suho krpo. Če težava ni odpravljena, se obrnite na usposobljenega serviserja.

Za boljše sušenje hladilnika pustite vrata odprta.

Ko se notranjost dobro posuši, zaprite vrata in priključite hladilnik na napajanje.

Pri čiščenju ne uporabljajte trdih ščetk, kovinskih ščetk, žičnatih gobic, abrazivnih sredstev (kot je zobna pasta), organskih topil (kot so alkohol, aceton, olje itd.), Vrele vode, kisline ali baze, saj lahko to poškoduje ohišje in notranjost hladilnika.

Enote ne izpirajte z vodo v curku, saj bi ta lahko prodrla v električno napeljavo.

Pri čiščenju gumbov za nadzor temperature in električnih komponent uporabite suho krpo.

Ne uporabljajte kovinskih ostrih predmetov ali električnih grelnikov za odtajanje leda v notranjosti, s tem bi poškodovali hladilnik.

Pred začetkom vzdrževanja in odstranjevanja predala in drugih dodatkov odstranite hrano in jo postavite na hladno mesto.

## Odtajanje

Izvedite postopek odtajevanja, ko ledena plast na površini uparjalnika znotraj prostora zamrzovalnika doseže 3 ali 4 mm.

1. Za začetek postopka odklopite hladilnik z napajanja.
2. Odstranite vse pladnje in zamrznjeno hrano iz hladilnika. Zamrznjeno hrano hranite na hladnem
3. Plitva posoda pod uparjalnikom bo zbrala raztopljeno vodo. Raztapljanje lahko pospešite, če posodo napolnete z vročo vodo in jo postavite v hladilnik.
4. Ko se ivje in led stopita, izvlecite plitko posodo in jo sperite.
5. Dobro posušite notranjost hladilnika.
6. Predale in živila vrnite v hladilnik ali zamrzovalnik in zaprite vrata
7. Ponovno vključite hladilnik in nastavite termostat na zeleno vrednost.



Ne uporabljajte kovinskih ostrih predmetov ali električnih grelnikov za odtaljevanje, da preprečite poškodbe hladilnika.

Pred začetkom odtaljevanja in izvleka predalov in ostale opreme hrano odstranite in jo postavite na hladno mesto.

## Če hladilnika ne uporabljate dlje časa:

V primeru izpada električne energije lahko hrano v hladilniku hranimo še nekaj ur celo poleti; Takrat je priporočljivo, da se izognete pogostemu odpiranju vrat in ne vnašajte sveže hrane v hladilnik.

Izklopite hladilnik in očistite notranjost hladilnika.

Vrata naj ostanejo odprta, da ne pride do slabega vonja.



**Ko priključite hladilnik na napajanje, je priporočljivo, da ga izklopite samo pri čiščenju ali če ga ne nameravate uporabljati dlje časa.**

**Med delovanjem ne premikajte hladilnika-zamrzovalnika, ker to vpliva na delovanje kompresorja in njegovo življenjsko dobo.**

## Pogosto zastavljena vprašanja in težave

Naslednje preproste napake lahko odstrani uporabnik sam.

V primeru, da napak ne morete odpraviti, se obrnite na servisni center.

Naprava ne deluje	Zamrzovalnik je priključen na omrežje in priključen na električno omrežje, toda vtičnica nima napetosti Naprava ni vključena. Zmanjkalo je elektrike ali je prekinjen tokokrog
Neprijeten vonj	Hrana neprijetnega vonja mora biti skrbno zavita Živila so pokvarjena Notranjost enote je treba očistiti
Hrana v hladilniku zamrzne	Ali je termostat nastavljen na prenizko temperaturo? Hrana vsebuje veliko vode
Dolgotrajno delovanje kompresorja	Normalno je da poleti, ko je temperatura okolice višja, zamrzovalnik dela dlje Ne vstavljajte preveč hrane v zamrzovalnik Ne vstavljajte hrane, dokler se le-ta ne ohladi Pogosto odpiranje vrat globokega zamrzovanja Debela plast ledu (treba ga je odtajati)
Vrata hladilnika se ne morejo pravilno zapreti	Pakirana živila ovirajo zapiranje vrat. Preveč hrane. Neustrezno nameščen zamrzovalnik, ki se ziblje.
Glasen zvok	Če hrana ni pravilno zložena, če hladilnik ni uravnotežen, če deli in pribor niso pravilno nameščeni.

### Napotki:

- ◆ Zamrzovalnik lahko proizvede toploto v času delovanja, še posebej v poletnih mesecih, kar je posledica sevanja kondenzatorja in to je normalno.
- ◆ Kondenzacija: To boste odkrili na zunanji površini, na vratih zamrzovalnika, ko je vlažnost okolja velika, to je normalno in kondenzat se obriše s suho krpo.
- ◆ Zvok pretoka zraka: Hladilno sredstvo se pretaka v hladilnih linijah in proizvaja zvok, ki je normalen in ne vpliva na učinek hlajenja.
- ◆ Zunanji zvok: pojavil se bo, ko se bo zagnal kompresor, pri vklopu / izklopu.
- ◆ Hrup: v elektromagnetnem ventilu se bo ustvarjal hrup, to je normalen pojav in ne vpliva na delovanje.
- ◆ Hladilna komora bo občasno zamrznila in se odmrznila (kapljice vode se bodo pojavile na hrbtni strani pri odmrzovanju), to je normalno.

## Spreminjanje smeri odpiranja vrat

**Pozor:** Da bi se izognili okvaram in / ali poškodbam naprave, priporočamo, da vam pri spreminjanju smeri odpiranja vrat nekdo pomaga.

**Prepričajte se, da je hladilnik izklopljen iz napajanja in da je prazen.**

**Izravnalne noge postavite v najvišji položaj.**

**Priporočamo, da imate ob sebi nekoga, ki vam bo pomagal.**

Potrebno orodje: Križni izvijač, Raven odvijač

### OPOMBA:

Če želite odstraniti vrata, je potrebno napravo nagniti nazaj.

Napravo naslonite na trdno in stabilno površino, na primer na stol pod zgornjo ploščo, tako da lahko dostopate do spodnjega dela hladilnika.

Naprave ne postavljajte popolnoma na hrbtno stran, saj lahko to poškoduje hladilni sistem.

1. Odklopite hladilnik iz napajanja in odstranite vse napajalne in premične dele iz notranjosti hladilnika.
2. Odstranite zgornje tečajne pokrove šarnira.

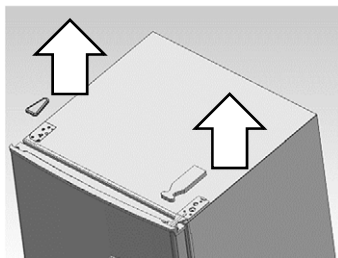
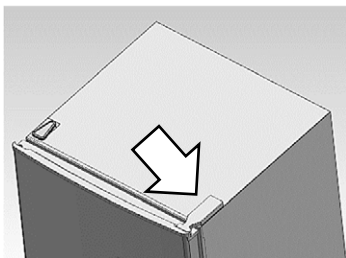

3. Odstranite 3 vijaka, ki držita šarnir.

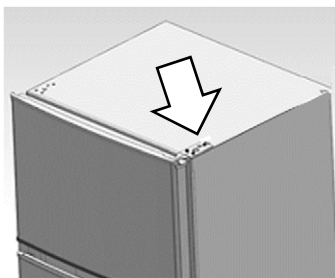

4. Odklopite gred in premaknite gred v nasprotni položaj.
  - A. Odstranite vratno gred. Premaknite vratno gred na nasprotno stran šarnirja.

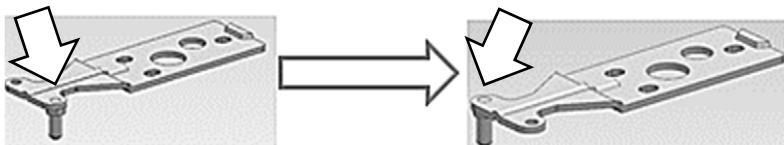

- B. Odstranite graničnik za odpiranje vrat iz ležišča (spodnja stran)

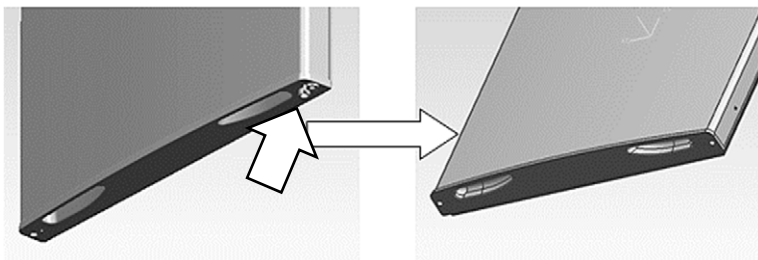

- C. Premaknite vrtni zamašek na nasprotno stran vrat.

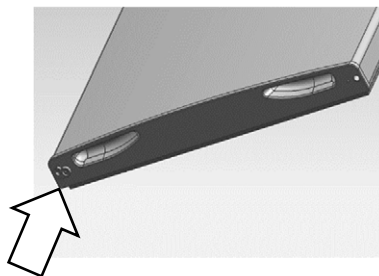

5. Odstranite vijake in odstranite spodnji tečaj vrat.

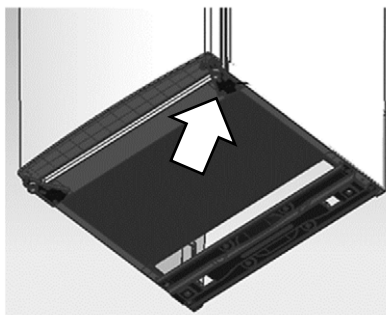

**Opomba:** hladilnika ne nagibajte več kot 45 °.

6. Premaknite ležaj gredi in zamašek vrat na nasprotno stran.

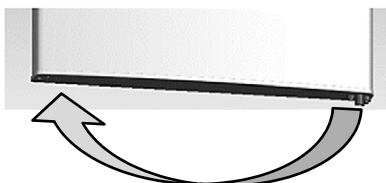

7. Spustite spodnja šarnira vrata na nasprotno stran.

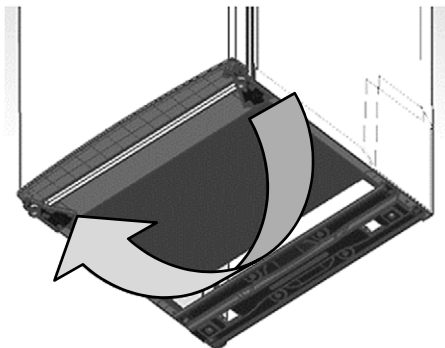

8. Postavite spodnja vrata na spodnji šarnir in premaknite in pritrdite srednji šarnir.



9. Zgornja vrata namestite na sredinski šarnir

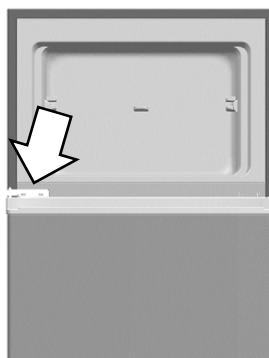

10. Premaknite zgornji šarnir na nasprotno stran.

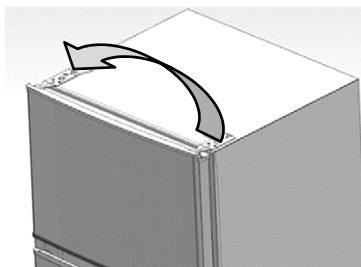

11. Na srednji šarnir postavite zgornja vrata in postavite zgornji šarnir v pravi položaj, pritrdite šarnir in namestite zaščitne pokrove na šarnir.

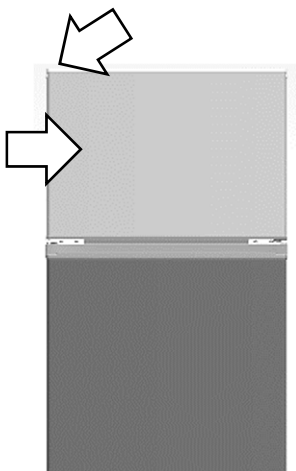

12. Zaščitne kapice namestite v vijake na nasprotni strani.

13. Ponovno namestite noge in nastavite višino stopala, tako da hladilnik ostane trdno in navpično na tleh.

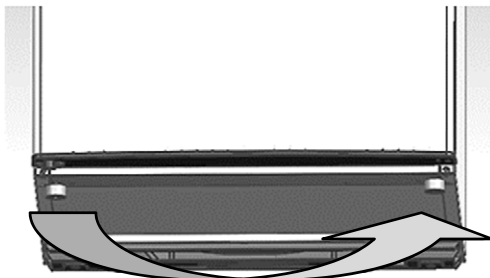

## Nasveti za varčevanje z energijo

Poskrbite, da ne boste pogosto odpirali vrat, še posebej, če je sobni zrak vlažno in toplo. Ko vrata odprete, jih čimprej zapremo.

Zagotovite, da ima zamrzovalnik kadarkoli pravi pretok zraka za aparatom.

Pri normalnih temperaturnih pogojih nastavite tipko termostata na srednjo vrednost.

Pred dajanjem hrane v zamrzovalnik pustite vročo hrano, da se ohladi na sobno temperaturo.

Stroški ledu in vode povečujejo porabo energije. Odmrznitev zamrzujte takoj, ko je plast ledu debelejša od 3-5 mm.

- ◆ Če ima vaša naprava zunanji kondenzator, mora biti kondenzator in zadnja stena vedno brez prahu ali nečistoč.
- ◆ Zamrzovalnik v hladilniku naj bo nameščen v najhladnejšem delu prostora, stran od virov toplote in grelnikov ter iz neposredne sončne svetlobe.
- ◆ Pred vstavljanjem živil v hladilnik počakajte, da se vroča hrana ohladi na sobno temperaturo.

- ◆ Preobremenitev in nepravilno polnjenje vpliva na učinkovitost hlajenja in porabe energije, kompresor pa bo deloval dlje za enako učinkovitost.
- ◆ Živila, ki so zamrznjena, ne dosegajo kakovosti in so lahko poškodovana.
- ◆ Prepričajte se, da je hrana pravilno pakirana. Preden jih položite v zamrzovalnik, obrišite posodo in hrano. To zmanjša vlažnost znotraj naprave in nabira led ali led.
- ◆ Živil ne ovijajte v aluminijasto folijo, voščen papir ali papirnate brisače, saj to ovira kroženje hladnega zraka, zaradi česar naprava deluje manj učinkovito.
- ◆ Organizirajte in označite živila, da zmanjšate odpiranje vrat.
- ◆ Vzemite čim več živil, ki jih potrebujete hkrati in čim prej zaprite vrata

## Rezervni deli

Naročene dele v naslednji tabeli lahko dobite na kanalu:

Del	Zagotavlja	Minimalni čas, potreben za zagotavljanje
Termostat	Strokovno osebje za vzdrževanje	Vsaj 7 let po uvedbi zadnjega modela na trg
Temperaturni senzorji	Strokovno osebje za vzdrževanje	Vsaj 7 let po uvedbi zadnjega modela na trg
Tiskana vezja	Strokovno osebje za vzdrževanje	Vsaj 7 let po uvedbi zadnjega modela na trg
Viri svetlobe	Strokovno osebje za vzdrževanje	Vsaj 7 let po uvedbi zadnjega modela na trg
Ključke na vratih	Strokovno osebje za vzdrževanje zamenja ga lahko končni uporabniki	Vsaj 7 let po uvedbi zadnjega modela na trg
Tečajji vrat	Strokovno osebje za vzdrževanje zamenja ga lahko končni uporabniki	Vsaj 7 let po uvedbi zadnjega modela na trg
Pladnji	Strokovno osebje za vzdrževanje zamenja ga lahko končni uporabniki	Vsaj 7 let po uvedbi zadnjega modela na trg
Košara	Strokovno osebje za vzdrževanje zamenja ga lahko končni uporabniki	Vsaj 7 let po uvedbi zadnjega modela na trg
Košare za vrata	Strokovno osebje za vzdrževanje zamenja ga lahko končni uporabniki	Vsaj 7 let po uvedbi zadnjega modela na trg

## Podnebni razredi

Za podnebni razred vaše naprave glejte nalepko z ocenami na vaši napravi.

Razred	Simbol	Povprečna temperatura okolice (°C)
Razširjeno zmerno	SN	+ 10 do + 32
Zmerno	N	+ 16 do + 32
Suptropsko	ST	+ 16 do + 38
Tropsko	T	+ 16 do + 43

- ◆ Razširjeno zmerno: ta hladilni aparat je namenjen za uporabo pri sobnih temperaturah od 10°C do 32°C;
- ◆ Zmerno: ta hladilni aparat je namenjen za uporabo pri sobnih temperaturah od 16°C do 32°C;
- ◆ Subtropski: ta hladilni aparat je namenjen za uporabo pri sobnih temperaturah od 16°C do 43°C.
- ◆ Tropsko: ta hladilni aparat je namenjen za uporabo pri sobnih temperaturah od 16°C do 43°C

## Odlaganje električne in elektronske opreme

### Odlaganje električne in elektronske opreme



Zaradi zaščite okolja pri recikliranju grobega materiala zaradi največje možne uporaba le-teh, potrošnika prosimo za vrnitev opreme, ki ne more odložiti v javni sistem za zbiranje električne in elektronske opreme.

Simbol prečrtenega smetnjaka pomeni, da treba ta izdelek vrniti na mesto zbiranja elektronskega odpadka, da se z recikliranjem izkoristi kar največ surovin.

S tem pomagajte preprečiti negativne vplive na okolje in zdravje ljudi, na kar bi lako vplivalo odlaganje izdelka. Z recikliranjem materiala iz izdelka ste prispevali k ohranitvi zdravju zdravega okolja in naravnih virov.

### Izjava EU o skladnosti

Ta naprava je izdelana v skladu z veljavnimi evropskimi standardi in v skladu z vsemi veljavnimi direktivami in predpisi.

Izjavo EU o skladnosti lahko prenesete iz naslednje povezave:  
[www.msan.hr/dokumentacija/artikala](http://www.msan.hr/dokumentacija/artikala)



### Informacijski list izdelka

Podatki z informacijami o izdelkih (Informacijski list izdelka) so vneseni v bazo podatkov EPREL

Za več informacij o samem izdelku poskenirajte Kodo QR ali obiščite spletno stran:  
[www.vivax.com](http://www.vivax.com)



DD-207 WH



DD-207 S



DD-207 SL







**DD-207 WH**  
**DD-207 S**  
**DD-207 SL**

**ENG**  
**Instruction Manual**





## Contents

### ■ Safety warnings

- Meaning of safety warning symbols
- Electricity related warnings
- Related warnings for Use
- Warnings related with Placement items
- Warnings related to Disposal
- Servicing and Transport Warnings

### ■ Refrigerator use

- Names of components
- Interior Accessories
- Operation
- The first Start

### ■ Maintenance of refrigerators

- Cleaning
- Defrost
- Switch off for long periods of time

### ■ Frequently asked questions

### ■ Door Reversing

### ■ Tips for Energy Savings

### ■ Disposal, EU Declaration of Conformity

## DEAR CUSTOMER:

Thank you for buying this refrigerator-freezer. To ensure that you get the best results from your new refrigerator-freezer, please take time to read through the simple instructions in this booklet.

Please ensure that the packing material is disposed of in accordance with the current environmental requirements.

When disposing of any refrigerator-freezer equipment please contact your local waste disposal department for advice on safe disposal.

This appliance must be only used for its intended purpose.

Please read these instructions carefully before installing and powering the refrigerator. The manufacturer is not responsible for improper device usage.

- Follow the instructions for use. Dispose your instructions to the known and safe place to keep them in case of reused.

## Safety warnings

### Meaning of safety warning symbols



The symbols indicate prohibited matters, and those behaviors are forbidden. Non-compliance with the instructions may result in product damages or endanger the personal safety of users.



The symbols indicate matters that must be followed, and those behaviors must be strictly executed in line with the operation requirements. Non-compliance with the instructions may result in product damages or endanger the personal safety of users.



The symbols indicate matters to pay attention to, and these behaviors shall be specially noted. Due precautions are needed or minor or moderate injuries or damages of the product will be caused.

### CAUTION:

- This appliance is not intended for use by persons (including children) with reduced physical, sensory or mental capabilities, or lack of experience and knowledge, unless they have been given supervision or instruction concerning use of the appliance by a person responsible for their safety.
- This appliance can be used by children aged 8 years and above and persons with reduced physical, sensory or mental capabilities, or lack of experience and knowledge, if they have been given supervision or instruction concerning use of the appliance in a safe way and understand the hazards involved.
- Children shall not play with the appliance.
- Children aged from 3 to 8 years are allowed to load and unload refrigerating appliances.
- Cleaning and user maintenance shall not be made by children without supervision.

- This appliance is intended to be used in household and similar applications such as:
  - staff kitchen areas in shops, offices and other working environments;
  - by clients in hotels, motels and other residential type environments, farm houses;
  - bed and breakfast type environments.

### Electricity related warnings

- Do not pull the power cord when disconnect the power plug from wall socket. Please firmly grasp the plug and pull out it from the socket directly.
- Never plug in/out the power plug with damp or wet hands in order to not expose the danger of electrical shock.
- Do not damage the power cord under any condition so as to ensure safety use, do not use when the power cord is damaged or the plug is worn.
- Worn or damaged power cord shall be replaced in manufacture-authorized maintenance stations.
- Please use a dedicated grounded power socket which is 10A or more and the power socket shall not be shared with other electrical appliances.
- Do not use extension cords or external timers.
- The power cord should be firmly contacted with the socket or else fires might be caused. Do not pull or band power cable.

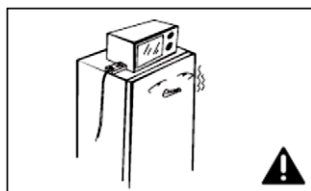
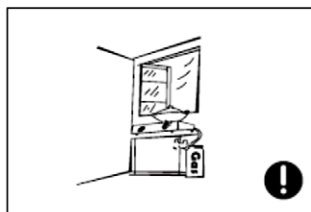
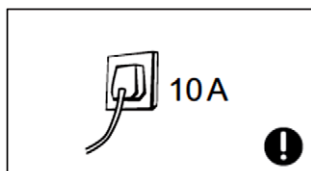
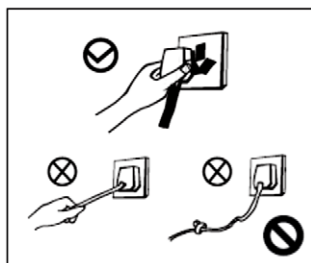

- Please ensure that the grounding electrode of the power socket is equipped with a reliable grounding line.
- The refrigerator adopts 220-240V/50Hz AC power, voltage fluctuations over the range of 220-240  $\pm 10\%$ V will cause malfunction or even damage, so a 750W automatic voltage regulator must be installed in concert with the AC power.

### Related warnings for Use



#### **CAUTION** **Risk of fire!**

- Refrigerator contains refrigerant R600a gas and Cyclopentane insulation. Gas type is indicated on the label inside the refrigerator. Gas is completely environmentally friendly, R600 is a natural gas and is completely harmless, but flammable. When transporting and installing the equipment, make sure that there is no damage of any parts (components) of a refrigerator or freezer. In case of damage, avoid open flame or exposure devices hot springs, and immediately ventilate the room where the device is located. Do not unplug the refrigerator and other electrical appliances considering that spark may cause a fire.
- To ensure safety, it is not recommended that to place regulators, rice cookers, microwave ovens and other appliances at the top of the refrigerator, those recommended by the manufacture are not included. Do not use electrical appliances in the food pantry.
- Unauthorized demolition or renovation of the refrigerator is not prohibited. It is forbidden to damage the refrigerant lines and the repair and maintenance of the refrigerator must be carried out by professionals.

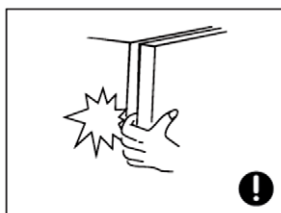
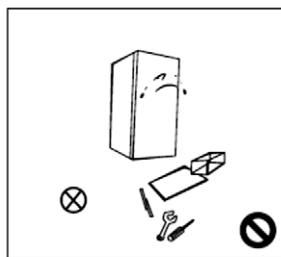

- Damaged power cord must be replaced by the manufacturer, its maintenance department or related professionals in order to avoid danger.
- The surrounding of the appliances around or the embedded structure shall not be obstructed while good ventilation shall be maintained.
- The gaps between refrigerator doors and between doors and refrigerator body are small, be noted not to put your hand in these areas to prevent squeezing the finger. Please be gentle when switching off the refrigerator door to avoid falling articles.
- Do not pick foods or containers in the freezing chamber when the refrigerator is running, especially metal containers in order to avoid frostbite.
- Do not allow children to enter or climb the refrigerator to prevent that children are sealed in refrigerator and other electrical appliances considering the refrigerator or children are injured by the falling refrigerator.
- Do not spray or wash the refrigerator;
- Do not put the refrigerator in moist places easy to be splashed with water so as not to affect the electrical insulation properties of the refrigerator.
- Do not place heavy objects on the top of the refrigerator considering that objectives may fall when switching the door, and accidental injuries might be caused.
- Please pull of the plug in case of power failure or cleaning.

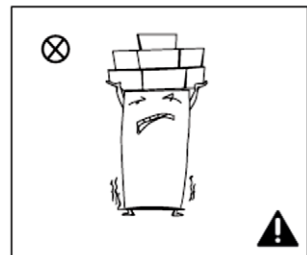



- Do not connect the freezer to power supply within five minutes to prevent damages to the compressor due to successive starts.

## Warnings related to placing items

- Do not put flammable, explosive, volatile and highly corrosive items in the refrigerator to prevent damages to the product or fire accidents.

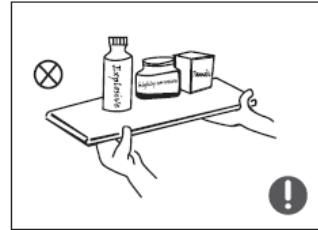

- Do not place flammable items near the refrigerator to avoid fires.

- This product is household refrigerators and shall be only suitable for the storage of foods. According to national standards, household refrigerators shall not be used for other purposes, such as storage of blood, drugs or biological products.

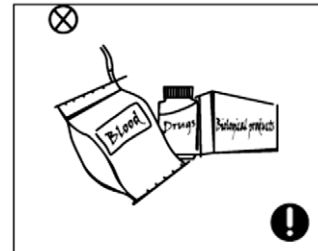

- Do not store explosive substances such as aerosol cans with a flammable propellant in this appliance



- Do not place items such as glass bottles or sealed container of fluid such as bottled beers and beverages in the freezer to prevent bursts and other losses.
- Do not eat ice, which have removed from the freezer.
- Do not touch frozen food with wet hands. Do not immediately eat frozen food.

## WARNINGS

- **WARNING** Keep ventilation openings, in the appliance enclosure or in the built-in structure, clear of obstruction.
- **WARNING** Do not damage the refrigerant circuit.
- **WARNING** Do not use mechanical devices or other means to accelerate the defrosting process, other than those recommended by the manufacturer
- **WARNING** Do not use electrical appliances inside the food storage compartments of the appliance, unless they are of the type recommended by the manufacturer.
- The appliance has to be unplugged after use and before carrying out user maintenance on the appliance.
- If the supply cord is damaged, it must be replaced by the manufacturer, its service agent or similarly qualified persons in order to avoid a hazard.
- Please abandon the refrigerator-freezer according to local regulators for it use flammable blowing gas and refrigerant.
- Please according to local regulations regarding disposal of the appliance for its flammable refrigerant and blowing gas. Before you scrap the appliance, please take off the doors to prevent children trapped.
- **WARNING:** When positioning the appliance, ensure the supply cord is not trapped or damaged.
- **WARNING:** Do not locate multiple portable socket outlets or portable power supplies at the rear of the appliance.
- Do not use extension cords or ungrounded (two prong) adapters.

### Placement

Before using the refrigerator, remove all packaging materials including bottom cushions and foam pads and tapes inside the refrigerator, tear off the protective film on the door and the refrigerator body (if exist).

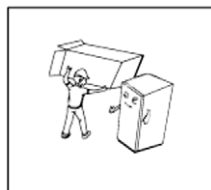

Keep away all packaging from small children. Do not allow children to play with packaging.

Keep away from heat and avoid direct sunlight. Do not place the freezer in moist or watery places to prevent rust or reduction of insulating effect.

The refrigerator is placed in a well-ventilated indoor place; the ground shall be flat, and sturdy (rotate left or right to adjust the wheel for leveling if unstable).

For freestanding appliances this refrigerating appliance is not intended to be used as a built-in appliance.

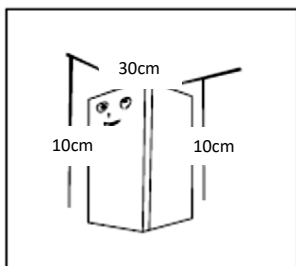
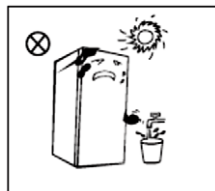
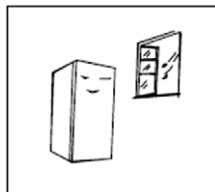

The top space of the refrigerator shall be greater than 30cm, and the distances from both sides and backside shall be more than 10 cm to facilitate the opening and closing and heat dissipation.

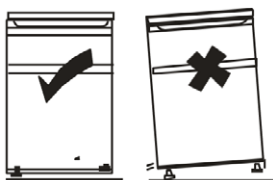

**IMPORTANT:** refrigerator or freezer must be placed that all feet firmly lying on the ground.

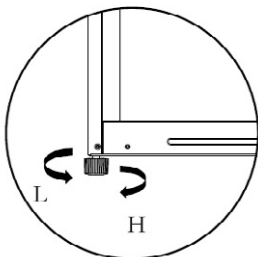

Adjust leveling feet to adjust proper position of the appliance. The device must stand upright and stable!

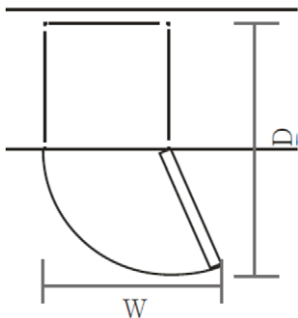

Please leave enough space to ensure feasible opening and drawer removal.

**WxD ≥ 902 × 1052mm**

Dimensions shown are for reference only

### Warnings related to Disposal



The refrigerator's R600a refrigerant and cyclopentane foam materials are combustible materials and discarded refrigerators should be isolated from fire sources and cannot be burned.



Please transfer the freezer to qualified professional recycling companies for processing to avoid damages to the environment or other hazards.

### DANGER: RISK OF CHILD ENTRAPMENT

Please remove the door of the refrigerator and shelves which shall be properly placed to avoid accidents of children entering and playing in the refrigerator.

If this appliance to replace an old refrigerator with a lock; remove the lock for safety reasons, to protect children while playing from your own lock.

## Servicing

The unit should be serviced by an authorized engineer and only genuine spare parts should be used. Under no circumstances should you attempt to repair the unit yourself. Repairs carried out by inexperienced persons may cause injury or serious malfunction. Contact a qualitatively technician.

Do not shield positions of air outlet and return air inlet of the refrigerator

Do not keep foods of higher temperature close to temperature sensor

Take out drawer of freezing chamber of refrigerator and put foods directly on the glass partition

## Transport

The appliance should be transported in its original box and partitions or as wrapped with a soft cloth.

Incorrect packaging may cause damage to the outer surface of the appliance.

Before moving the refrigerator, please remove all items in the refrigerator and fasten the glass partitions, fruit and vegetable boxes, freezer drawers with taps lest the door opens during displacement;

Hold the unit around its sides or base when moving it. Under no circumstances should it be lifted by holding the edges of the top surface.

Do not turn upside, horizontally place or vibrate the refrigerator,

The carrying angle cannot be greater than 45°

### NOTE:

**ANY MALFUNCTION OR DAMAGE CAUSED DURING LOADING, UNLOADING OR TRANSPORT AFTER THE DELIVERY OF PRODUCT TO THE CUSTOMER IS NOT COVERED BY THE WARRANTY.**

## Refrigerator use

### Names of components

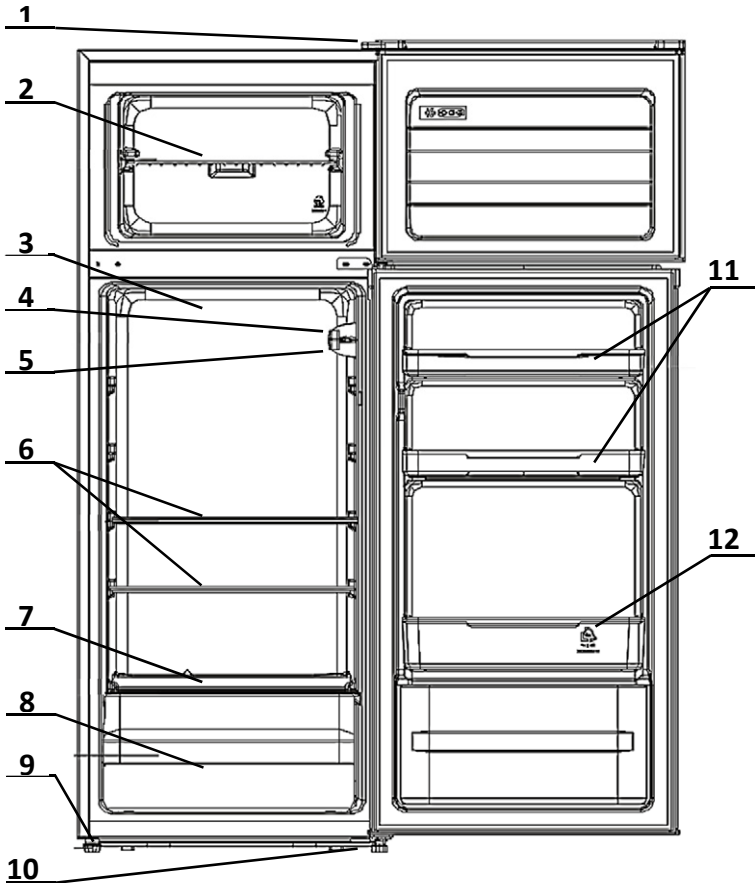

- |  |                                  |
|--|----------------------------------|
| 1. Top Hinge                           | 7. Glass Drawer cover *          |
| 2. Freezer compartment with wire shelf | 8. Fruit and vegetables Drawer * |
| 3. Refrigerator compartment            | 9. Adjustable leg                |
| 4. Lamp                                | 10. Bottom hinge                 |
| 5. Thermostat button                   | 11. Door racks *                 |
| 6. Glass shelf *                       | 12. Bottom door bottle shelf *   |

Drawers, food boxes, shelves, etc placed accordingly to position in the picture above are the most energy efficient.

\*All images in this instruction manual are for indication only; please refer to your individual unit for details.

## Interior accessories:

Various glass or plastic storage shelves are included with your appliance - different models have different combinations.

You should always slide one of the full size glass storage shelves into the lowest set of guides, above the fruit and vegetable containers, and keep it in this position. To do this, pull the storage shelf forward until it can be swiveled upwards or downwards and removed.

Please do the same in reverse to insert the shelf at a different height.

In order to make the most of the volume of the fresh food storage compartment and frozen-food storage compartment, the user can remove one or more shelves, drawers, out of the appliance, according to your daily use.

## Refrigerator compartment and Freezer

Cooling compartment in the refrigerator is suitable for cooling foods such as fruits, vegetables, beverages and other foods that are consumed in the short term, suggested storage time is 3 to 5 days.

Warm food must not be placed in the refrigerator until cool to room temperature.

It is recommended that foods are tightly closed (in a container or plastic bag) before placing into refrigerator.

Shelves can be moved by the amount of space inside the refrigerator in order to optimally organize space.

Freezer is used for a long storage of food (up to 6 months).

For additional information about possible storage duration, check the packaging of the product or food.

Never freeze again already thawed food.

## Tips for Keeping Food in the Unit

- ◆ Store raw meat and fish in suitable containers in the refrigerator, so that it is not in contact with or drip onto other food. Cooked meats/fishes should always be stored on a shelf above raw meats/fishes to avoid bacterial transfer. Keep raw meats/fishes in a container which is large enough to collect juices and cover it properly. Place the container on the lowest shelf.
- ◆ Leave space around your food, to allow air to circulate inside the unit. Ensure all parts of the unit are kept cool.
- ◆ To prevent transfer of flavors and drying out, pack or cover the food separately. Fruit and vegetables do not need to be wrapped.
- ◆ Always let pre-cooked food cool down before you put in the unit. This will help to maintain the internal temperature of the unit.
- ◆ To avoid contamination of the food, please respect the following instructions:
  - Opening the door for long periods can cause a significant increase of the temperature in the compartments of the appliance.
  - Clean regularly surfaces that can come in contact with food and accessible drainage systems.
  - Clean water tanks if they have not been use for 48h; flush the water system connected to a water supply if water has not been drawn for 5 days.
  - To prevent cold air escaping from the unit, try to limit the number of times you open the door. We recommend that you only open the door when you need to put food in or take food out.

- In case that your device has freezing compartment with 4 stars, this refrigerating appliance **is suitable for freezing foodstuffs**  
In case that your device has freezing compartment with 1, 2 or 3 stars, this refrigerating appliance **is NOT suitable for freezing foodstuffs**.
- Two-star \* frozen-food compartments are suitable **for storing pre-frozen food, storing or making icecream and making ice cubes**.
- One-, two- and three-star \* compartments **are not suitable for the freezing of fresh food**.
- If the **refrigerating appliance** is left empty for long periods, switch off, defrost, clean, dry, and leave the door open to prevent mould developing within the appliance

## The first Start

### Cleaning Before Use

Wipe the inside of the unit with a weak solution of bicarbonate soda. Then rinse with warm water using a 'Wrung-out' sponge or cloth. Wash the shelves and salad bin in warm soapy water and dry completely before replacing in the unit.

Clean the exterior of the unit with a damp cloth.

If you require more information refer to the Cleaning section.

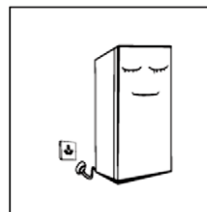

- ◆ **Before Plugging in**  
You must check that you have a socket which is compatible with the plug supplied with the unit.
- ◆ **Before Turning On!**  
Do not turn on until one hour after moving the unit.

The refrigerator shall run 2 to 3 hours before loading fresh or frozen foods; the refrigerator shall run for more than 4 hours in summer in advance considering that the ambient temperature is high.

## Operation

### Switching On Your Unit

- ◆ The temperature selector knob is located inside of the refrigerator compartment.

**When the Thermostat knob is turned up to the end position, below the "Min" position (1), the Refrigerator will stop cooling.**

<b>Setting "MIN" (1-2):</b>	<b>Less Cool Temperature</b>
<b>Setting "MED" (3-4):</b>	<b>Normal Operation (adequate for most situations)</b>
<b>Setting "MAX" (5-6):</b>	<b>Coolest Temperature</b>

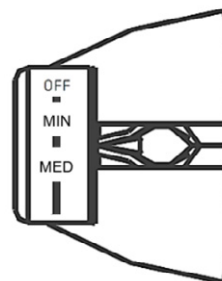

- ◆ During high ambient temperatures e. g. on hot summer days. It may be necessary to set the thermostat to the Coolest setting (position "**MAX**" (5-6), Turn knob to clockwise direction). This may cause the compressor running continuously in order to maintain a low temperature in the cabinet.



- ◆ For the first time you install your refrigerator, set the thermostat knob at “MED” (3-4) (middle position).

Give your freezer time to cool down completely before adding food. It is the best to wait 24 hours before adding food. The thermostat knob controls the temperature.

- ◆ **When the thermostat control knob is set to OFF position, the refrigerator will not be running.**

**WARNING: In the lowest Thermostat position, although the fridge is not cooling, it does not mean that the device is disconnected from the power supply. For cleaning and maintenance, to disconnect the power supply pull the power plug out of the socket!**

## Noise Inside the Unit!

You may notice that your unit makes some unusual noises. Most of these are perfectly normal, but you should be aware of them!

These noises are caused by the circulation of the refrigerant liquid in the cooling system. It has become more pronounced since the introduction of CFC free gases. This is not a fault and will not affect the performance of your unit. This is the compressor motor working, as it pumps the refrigerant around the system.

## Change the Light Bulb

The LED lamp must be replaced by authorized service. Please contact authorized service or manufacturer.

## Maintenance of Refrigerator

### Cleaning



**Please unplug the refrigerator for defrost and cleaning**

Dusts behind the refrigerator and on the ground shall be timely cleaned to improve the cooling effect and energy saving.

The interior of the refrigerator should be cleaned regularly to avoid odor. Soft towels or sponge dipped in water and non-corrosive neutral detergents are suggested for cleaning. The freezer of shall be finally cleaned with clean water and dry cloth. Open the door for natural drying before the power is turned on.



- ◆ Remove all the shelves and the salad bin. To remove the salad bin first remove the lower door shelf.
- ◆ Wipe the inside of the unit with a weak solution of bicarbonate soda and then rinse with
- ◆ warm water using a “wring-out” sponge or cloth. Wipe completely dry before replacing the shelves and salad bin.
- ◆ Use a damp cloth to clean the exterior, and then wipe with a standard furniture polish. Make

- ◆ sure that the door is closed to avoid the polish getting on the magnetic door seal or inside the unit.
- ◆ The grille of the condenser at the back of the unit and the adjacent components can be vacuumed using a soft brush attachment.

## Cleaning Tips

Condensation may appear on the outside of the unit. This may be due to a change in room temperature. Wipe off any moisture residue. If the problem continues, please contact a qualified technician for assistance.

Do not use hard brushes, clean steel balls, wire brushes, abrasives, such as toothpastes, organic solvents (such as alcohol, acetone, banana oil, etc.), boiling water, acid or alkaline items clean refrigerator considering that this may damage the fridge surface and interior.

Do not rinse with water so as not to affect the electrical insulation properties. Please use a dry cloth when cleaning lighting lamps, temperature control knob and electrical components.

## Defrost

Defrost the freezing compartment whenever the layer of frost on the surface of the evaporator reaches 3 or 4 mm.

1. Set the thermostat at "OFF" position and disconnect the refrigerator from main supply.
2. Remove drawers with frozen food, Store frozen food on some cold place.
3. Put the drip tray under the evaporator to collect melted water. To improve melting, you can put the bowl with hot water inside of the compartment.
4. After the frost has melted, discard the melted water and clean all the interior.
5. Dry up the interior of refrigerator.
6. Put drawer into compartment and put back frozen foods.
7. Plug in refrigerator on main supply and turn thermostat to the desired setting.

It is recommended that you use frozen food as soon as possible



Do not use metal utensils or electric heater for defrost so as not to damage the appliance.

Please remove the food and put in a cool place when defrosting before removing drawers and other accessories.

## Switching Off for Long Periods of Time

Foods can be preserved for a couple of hours even in summer in case of power failure; it is recommended to reduce the frequency of opening door and do not put fresh foods into the freezer.

When the unit is not in use for a long period of time, disconnect it from the mains supply, empty all food and clean the appliance. Keep the door open to avoid the bad odor.



**Continuous operation is recommended when the refrigerator is started.**

**Please do not move the refrigerator under normal circumstances so as not to affect the refrigerator's service life.**

## Frequently asked questions

The following simple issues can be handled by the user. Please call the after-sale service department if the issues are not settled.

Refrigerator is not work	Whether the freezer is plugged and connected to power; Low voltage; Failure power or tripping circuit
Odor	Odorous foods should closely wrapped; Whether foods are rotten; Whether the interior shall be cleaned
Foods in the refrigerating chamber are frozen	Whether the thermostat is over adjusted; Whether foods containing water is put in inside the glass partition.
Long-term operation of compressor	It is normal that refrigerator operates for longer time in summer when the ambient temperature is higher; Do not put too much food in the freezer at one time; Do not put foods until they are cooled; <u>Frequent opening of refrigerator door.</u>
The refrigerator door cannot be properly closed.	The freezer door is stuck by food packages; Too much food; Tilt refrigerator.
Loud noises	Whether the food is leveled, whether the refrigerator is balanced; <u>Whether the refrigerator parts are properly placed.</u>

### Warm tips:

- ◆ The refrigerator enclosure may emit heat during operation especially in summer, this is caused by the radiation of the condenser, and it is a normal phenomenon.
- ◆ Condensation: condensation phenomenon will be detected on the exterior surface and door seals of the freezer when the ambient humidity is large, this is a normal phenomenon, and the condensation can be wiped away with a dry towel.
- ◆ Airflow sound: Refrigerants circulating in the refrigerant lines will produce eruption of sound and grunts which is normal does not affect the cooling effect.
- ◆ Buzz: Buzz will be generated by running compressor specially when starting up or shutting down.
- ◆ Clatter: The solenoid valve or electric switch valve will clatter which is a normal phenomenon and does not affect the operation.
- ◆ The refrigerating chamber will periodically frost and defrost (water drops will be generated on the backside of the refrigerating chamber when defrosting) which are normal.

## Reversing the Door

**Caution:** To avoid injury to yourself and/or property we recommend someone assist you during the door reversal process.

**Ensure the appliance is unplugged and empty.**

**Adjust the two leveling feet to their highest position.**

**We recommend you have someone to assist you.**

Tools required: Cross-bladed screw driver

**NOTE:** To take the door off it is necessary to tilt the appliance backward.

You should rest the appliance on something solid, e.g. a chair just below the top panel so you can access the bottom of the refrigerator.

**DO NOT** lay the appliance completely flat as this may damage the coolant system.

1. Power off the refrigerator, and remove all objects from the door trays
2. Remove the top hinge cover.

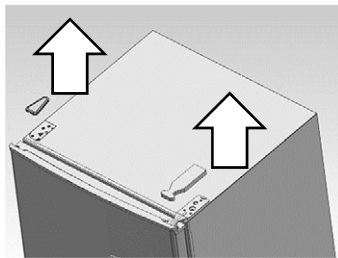
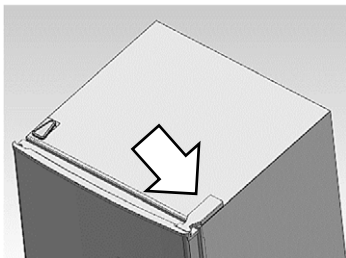

3. Remove the screws fixed the top-hinge with cross-slot screwdriver.

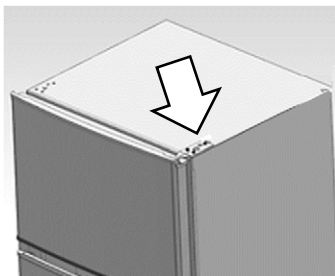

4. Replace the top-hinge and the top-door limit block and the door bearing bush to the other side.
  - A. Remove the nut with sleeve. Take off the washer then remove the axes to the other side and fixed.

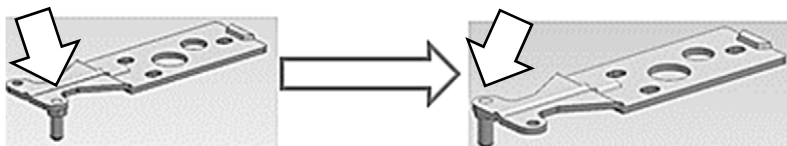

- B. Remove the door limit block

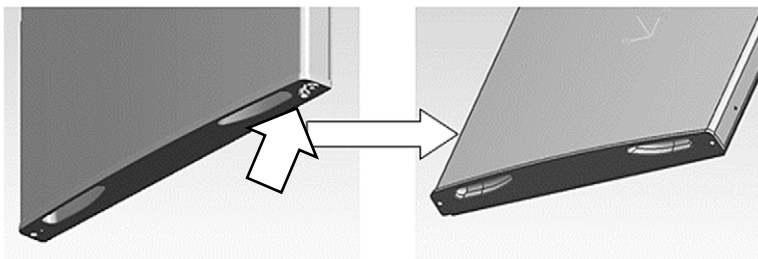

- C. Please taking out another door limit block, with screw mounting to the door

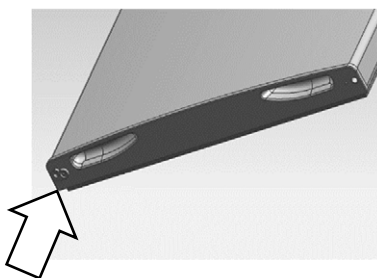

5. Disassemble the screws fixed the bottom-hinge with cross-slot screwdriver.

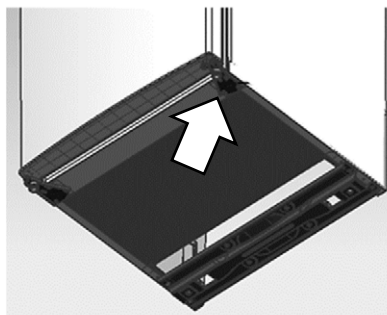

**Note :** *the refrigerator-freezer incline angle less 45°.*

6. Replace the bottom door bearing bush and the limit block.

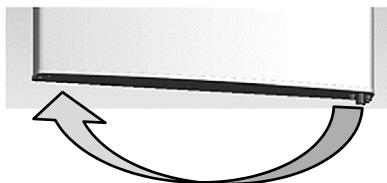

7. Replace the bottom hinge to the other side then fix it with screws

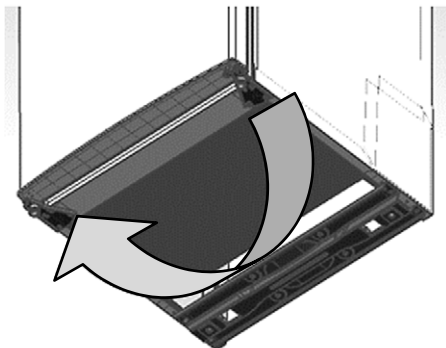

8. Replace the mid-hinge.

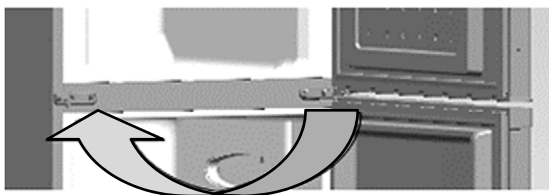

9. Set the bottom door right position,fix the mid-hinge

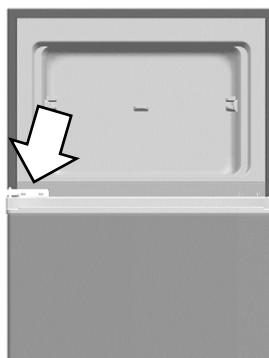

10. Replace the top-hinge

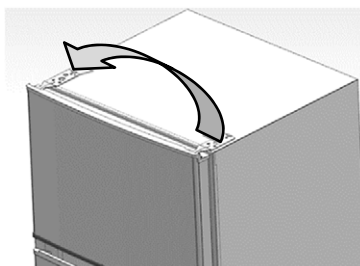

11. Set the top door right position, fix the top-hinge and the cover

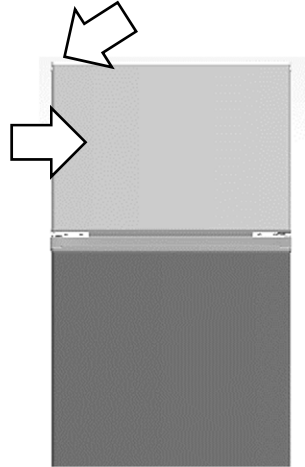

12. Install the four screw caps and two catches to corresponding position.

13. Replace the leveler to the other side and adjust it to make sure the cabinet level.



## Tips for Energy savings

Try not to open the door too often, especially when the weather is wet and hot. Once you open the door, close it as soon as possible.

Every now and then check if the appliance is sufficiently ventilated (adequate air circulation behind the appliance).

In normal temperature conditions, please arrange the thermostat at the middle setting.

Before loading the appliance with packages of fresh food, make sure they are cooled to ambient temperature.

Ice and frost layer increase energy consumption, so clean the appliance as soon as the layer is 3-5 mm thick.

- ◆ If it is the outer condenser, the rear wall should be always clean free of dust or any impurities.
- ◆ The appliance should be located in the coolest area of the room, away from heat producing appliances or heating ducts, and out of the direct sunlight.
- ◆ Let hot foods cool to room temperature before placing in the appliance.
- ◆ Overloading the appliance forces the compressor to run longer.

- ◆ Foods that freeze too slowly may lose quality, or spoil.
- ◆ Be sure to wrap foods properly, and wipe containers dry before placing them in the appliance. This cuts down on frost build-up inside the appliance.
- ◆ Appliance storage bin should not be lined with aluminum foil, wax paper, or paper toweling. Liners interfere with cold air circulation, making the appliance less efficient.
- ◆ Organize and label food to reduce door openings and extended searches.
- ◆ Remove as many items as needed at one time, and close the door as soon as possible

## Spare parts

The ordered parts in the following table can be acquired from channel:

<b>Ordered Part</b>	<b>Provided by</b>	<b>Minimum Time Required for Provision</b>
Thermostat	Professional maintenance personnel	At least 7 years after the last model is launched on the market
Temperature sensors	Professional maintenance personnel	At least 7 years after the last model is launched on the market
Printed circuit boards	Professional maintenance personnel	At least 7 years after the last model is launched on the market
Light sources	Professional maintenance personnel	At least 7 years after the last model is launched on the market
Door handles	Professional maintenance personnel and end-users	At least 7 years after the last model is launched on the market
Door hinges	Professional maintenance personnel and end-users	At least 7 years after the last model is launched on the market
Trays	Professional maintenance personnel and end-users	At least 7 years after the last model is launched on the market
Basket	Professional maintenance personnel and end-users	At least 7 years after the last model is launched on the market
Door baskets	Professional maintenance personnel and end-users	At least 7 years after the last model is launched on the market



## Climate classes

For the climate class of your device, please refer the Rating label on your device.

Class	Symbol	Ambient average temperature (°C)
Extended temperate	SN	+ 10 to + 32
Temperate	N	+ 16 to + 32
Subtropical	ST	+ 16 to + 38
Tropical	T	+ 16 to + 43

- ◆ Extended temperate: this refrigerating appliance is intended to be used at ambient temperatures ranging from 10 C to 32 C;
- ◆ Temperate : this refrigerating appliance is intended t be used at ambient temperatures ranging from 16 C to 32 C;
- ◆ Subtropical: this refrigerating appliance is intended to be used at ambient temperatures ranging from 16 C to 43 C.
- ◆ Tropical: this refrigerating appliance is intended to be used at ambient temperatures ranging from 16 °C to 43 °C

## Disposal, EU Declaration of Conformity

### Disposal of electrical and electronic equipment



To protect our environment and to recycle the raw materials used as completely as possible, the consumer is asked to return unserviceable equipment to the public collection system for electrical and electronic.

The symbol of the crossed indicates that this product must be returned to the collection point for electronic waste to feed it by recycling the best possible raw material recycling. By ensuring this product you will prevent possible negative effects on the environment and human health, which could otherwise be caused due to improper disposal of that product. The recycling of materials from this product, you will help to preserve a healthy environment and natural resources.

For detailed information about the collection of EE products contact M SAN Grupa dd or the dealer where you purchased the product.

### EU Declaraton of Conformity

This device is manufactured in accordance with the applicable European standards and in accordance with all applicable Directives and Regulations.



EU declaration of conformity can be downloaded from the following link:

**[www.msan.hr/dokumentacija/artikala](http://www.msan.hr/dokumentacija/artikala)**

### Product information sheet

Product Information sheet data entered into the EPREL database

For more info and Product Information sheet, please scan QR code or visit Vivax web site: [www.vivax.com](http://www.vivax.com)



DD-207 WH



DD-207 S



DD-207 SL



MODEL UREĐAJA

SERIJSKI BROJ

DATUM PRODAJE

BROJ RAČUNA PRODAVATELJA

POTPIS I PEČAT PRODAVATELJA

1. Ovim jamstvom M SAN Grupa kao davatelj jamstva u Republici Hrvatskoj jamči besplatan popravak istog u skladu s važećim propisima i u skladu s uvjetima opisanim u ovom jamstvenom listu.  
Ovim jamstvom jamčimo da će predmet ovog jamstva raditi bez pogreške uzrokovane eventualnom lošom izradom ili lošim materijalom izrade. Svi, eventualno nastali, kvarovi biti će besplatno otklonjeni u ovlaštenom servisu u jamstvenom roku.
2. **UVJETI JAMSTVA** Jamstveni rok počinje od dana kupnje proizvoda i traje:

<b>60 MJESECI (5 godina)</b>	<b>HLADNJACI, VERTIKALNE I HORIZONTALNE LEDENICE</b>
<b>36 MJESECI (3 godine)</b>	<b>SAMOSTOJEĆI ŠTEDNJACI, PERILICE I SUŠILICE RUBLJA, PERILICE SUĐA, KUHINJSKE NAPE UGRADBENE PEĆNICE I PLOČE, KUHINJSKE NAPE GRUJALICE VODE</b>

3. U slučaju kvara na proizvodu koji je predmet ovog jamstva, obvezujemo se da ćemo isti popraviti u najkraćem mogućem roku, a najkasnije u roku od 45 dana. Ako se proizvod ne može popraviti ili se ne popravi u roku od 45 dana, biti će zamijenjen novim. Jamstvo će biti produženo za vrijeme trajanja popravka.
4. Jamstvo se priznaje samo uz račun o kupnji, te uz ovaj jamstveni list koji mora biti ispravno popunjen odnosno mora sadržavati datum prodaje, pečat i potpis prodavatelja.
5. **JAMSTVO NE OBUHVAĆA**  
Redovnu provjeru, održavanje uz zamjenu dijelova koji se troše normalnom uporabom (baterije, lampice, filtri, brtve vrata i sl.), prilagođavanje ili promjene za poboljšanje proizvoda za primjenu koji nisu opisane u tehničkim uputama za korištenje, osim ako je za te preinake predočena suglasnost M SAN GRUPA d.d.
6. **Jamstvo se ne priznaje u sljedećim slučajevima:**  
Ako kupac ne predoči ispravan jamstveni list i račun o kupnji.  
Ako se kupac nije pridržavao uputa o korištenju proizvoda.  
Ako je proizvod otvaran, prepravlján ili popravljan od neovlaštene osobe.  
Ako su kvarovi na proizvodu nastali djelovanjem više sile kao što su: udar groma, strujni udari u električnoj mreži, elementarne nepogode i slično. Ako su kvarovi nastali oštećivanjem zbog nepropisane upotrebe ili nepravilnim transportom (lom, oštećenje površina ili promjenu boje uslijed izlaganja sunčevoj svjetlosti ili starenja proizvoda). Ako je kvar uzrokovan kvarom sustava na koji je proizvod priključen.  
Ovo jamstvo vrijedi samo za robu kupljenu u Republici Hrvatskoj i na teritoriji Rep. Hrvatske i ne mijenja zakonska potrošačka prava važeća u Republici Hrvatskoj u odnosu na ona koja propisuje proizvođač.
7. Izjavu o sukladnosti i presliku izvorne Izjave sukladnosti (EU Declaration of Conformity) možete jednostavno preuzeti na našoj internetskoj stranici [www.msan.hr/dokumentacijaartikala](http://www.msan.hr/dokumentacijaartikala)

**Davatelj jamstva:** M SAN GRUPA d.d., Buzinski prilaz 10,10010 Zagreb-Buzin, tel: 01/3654-961  
CENTRALNI SERVIS: MR servis d.o.o, Dugoselska cesta 5,10370 Rugvica  
Tel: +385 1 640 1111 Fax: +385 1 365 4982 , Web: [www.mrservis.hr](http://www.mrservis.hr)  
E-mail za opće upite: [info@mrservis.hr](mailto:info@mrservis.hr), E-mail za prodajne upite: [prodaja@mrservis.hr](mailto:prodaja@mrservis.hr)

DATUM PRIMITKA  
UREĐAJA NA SERVIS

DATUM POPRAVKA

DATUM PRIMITKA  
UREĐAJA NA SERVIS

DATUM POPRAVKA

Grad	Servis	Adresa	Telefon
Bjelovar	ŠARIĆ, obrt za pop. Kuć. aparata	Matice hrvatske 14d	091 572 2441
Buje-Oprtalj	Elektro servis Šorgo	Šorgi 6	091 424 2958
Čazma	Vreš servis	Franje Vidović 35	043 771 924
Crikvenica	Frigo Škorpion	Julija Klovića 16	091 589 41 45
Đakovo	Kvaldo	Biskupa Ant. Mandića 29	031 812 455
Daruvar	Tehnoservis Družin	Gundulićeva 11	043 331 003
Dubrovnik	Radan Elektronik centar	Obala Pape Iv. Pavla II 17	020 321 500
Dugo Selo	MR servis d.o.o.	Dugoselska cesta 5	01 6401 111
Karlovac	Servis kućanskih aparata	Šulekova 12	047 413 399
Knin	Elektro servis Vujević	Tvrtkova 1	098 818 991
Koprivnica	Kuhar	Ludbreški odvojak 14	048 644 818
Korčula	SAT electronic	Korčulanskih domob. 12	098 243 295
Krapina	Zvonček	Gajeva 28	049 370 990
Križevci	Elektro Babić	Zagorska 86	048 714 219
Kutina	SF Electro	Antuna Mihanovića 25	098 301 801
Lipik	Zandona servis	Tabor 53	098 953 48 71
Makarska	Borić	Ante Starčevića bb	021 611086
Našice	Elkon	Trg Izidora Kršnjavoga 1	031 615 090
Nova Gradiška	Frigo	Josipa J. Strossmayera 18	035 362 299
Novska	Senior i Junior	Ivana Meštrovića 11	044 601 601
Ogulin	Electrico	Podvrh III 10	047 525 777
Osijek	Elgra	Šandora Petefija 44	031 302 100
Pleternica	Elektroservis Čirko	Mile Budaka 38	034 251 666
Požega	Servis Funduk	Osiječka 37	098 256 590
Rijeka	Biomatic	Pehlin 66	051 269 898
Rijeka	E.E.K.A servis	Baštijanova 36	051 228 401
Samobor	Servis HUSTA	Voćarska 2	095 906 0012
Šibenik	Tehno Jelčić d.o.o.	8 Udarne brigade 71	022 217 264
Sisak	ETC servis	22 lipnja 4	044 549 500
Sisak	Servis Kramarić	Ante Starčevića 27	044 549 119
Slavonski Brod	BKS d.o.o.	J. J. Strossmayera 29	035 203 101
Split	Andabaka d.o.o.	Gundulićeva 10	021 481 403
Trilj	Pešo d.o.o.	Dubrovačka 1	021 660 162
Trogir	ELGO d.o.o.	Pantan 1	021 881 280
Varaždin	MARKOVIĆ obrt za elektromehaničarske usluge	Krešimira Filića 9	042 210 588
Varaždin	Bi-el	Primorska 20	042 350 765
Vela Luka	Obrt Bage	Obala 3	020 813 564
Velika Gorica	Meštrović	Slavka Kolara 10	01 6226 706
Virovitica	FRUK d.o.o.	Dravska 20	033 553 068
Vukovar	Obrt JAGO	Radnička 63	091 560 0474
Zagreb	Pušić d.o.o.	Vodnjanska 26	01 3028 226

## OSNOVNI PODACI O PROIZVODU (Popunjava trgovac)

MODEL UREĐAJA	
SERIJSKI BROJ	
DATUM PRODAJE	
BROJ RAČUNA / FISKALNOG ISEČKA	
POTPIS I PEČAT TRGOVCA	

24+36 MESECI	FRIŽIDERI, VERTIKALNI I HORIZONTALNI ZAMRZIVAČI
24+12 MESECI	ŠPORETI, VEŠ MAŠINE I MAŠINE ZA SUŠENJE VEŠA, MAŠINE ZA PRANJE SUDA, KUHINJSKI ASPIRATORI, UGRADNE RERNE I PLOČE, BOJLERI

## POŠTOVANI!

Zahvaljujemo Vam na kupovini Vivax proizvoda i nadamo se da ćete biti zadovoljni izborom.

MOLIMO VAS DA PRE UPOTREBE PROIZVODA PAŽLJIVO PROČITATE TEHNIČKU DOKUMENTACIJU I DA SE PRILIKOM UPOTREBE PRIDRŽAVATE PRILožENIH UPUTSTAVA

## PRAVA POTROŠAČA NA OSNOVU ZAKONA O ZAŠTITI POTROŠAČA

U skladu sa članom 50 Zakona o zaštiti potrošača roba je saobrazna ako:

- odgovara opisu koji je dao prodavac i ako ima svojstva robe koju je prodavac pokazao potrošaču kao uzorak ili model,
- ima svojstva potrebna za naročitu upotrebu za koju je potrošač nabavlja, a koja je bila poznata prodavcu ili mu je morala biti poznata u vreme zaključenja ugovora,
- ako ima svojstva potrebna za redovnu upotrebu robe iste vrste,
- po kvalitetu i funkcionisanju odgovara onome što je uobičajeno kod robe iste vrste i što potrošač može osnovano da očekuje s obzirom na prirodu robe i javna obećanja o posebnim svojstvima robe data od strane prodavca, proizvođača ili njihovim predstavnika, naročito ako je obećanje učinjeno putem oglasa ili na ambalaži robe.

Ako isporučena roba nije saobrazna ugovoru (član 52 Zakona o zaštiti potrošača), potrošač ima pravo da zahteva od prodavca da otkloni nesaobraznost, bez naknade, opravkom ili zamenom, odnosno da zahteva odgovarajuće umanjenje cene ili da raskine ugovor u pogledu te robe.

Potrošač, na prvom mestu, može da bira između zahteva da se nesaobraznost otkloni opravkom ili zamenom.

Ako otklanjanje nesaobraznosti u skladu sa stavom 2. ovog člana, nije moguće ili ako predstavlja neraszumno opterećenje za trgovca, potrošač može da zahteva umanjenje cene ili da izjavi da raskida ugovor.

Ne srazmerno opterećenje za trgovca u smislu stava 3. ovog člana, javlja se ako u poređenju sa umanjenjem cene i raskidom ugovora, stvara preterane troškove, uzimajući u obzir:

- 1) Vrednost robe koju bi imala da je saobrazna ugovoru;
- 2) Značaj saobraznosti u konkretnom slučaju;
- 3) Da li se saobraznost može otkloniti bez značajnijih neugodnosti za potrošača.

Svaka opravka ili zamena se mora izvršiti u primerenom roku i bez značajnijih neugodnosti za potrošača, uzimajući u obzir prirodu robe i svrhu zbog koje ju je potrošač nabavio.

Sve troškove koji su neophodni da bi se roba saobrazilu govoru, a naročito troškovi rada, materijala, preuzimanja i isporuke, snosi trgovac.

Potrošač ima pravo da raskine ugovor, ako ne može da ostvari pravo na opravku ili zamenu, odnosno ako trgovac nije izvršio opravku ili zamenu u primerenom roku ili ako trgovac nije izvršio opravku ili zamenu bez značajnijih nepogodnosti za potrošača.

Potrošač ne može da raskine ugovor ako je nesaobraznost robe neznatna. Prava navedena u stavu 1. ovog člana, ne utiču na pravo potrošača da zahteva od trgovca naknadu štete koja potiče od nesaobraznosti, u skladu sa opštim pravilima o odgovornosti za štetu.

Ova garancija ne isključuje niti utiče na prava koja Vi kao potrošač imate na osnovu Zakona o zaštiti potrošača i koja ostvarujete u vezi sa saobraznošću robe u roku od 24 meseca od kupovine ovog uređaja.

Ova izjava garantuje da će proizvod i po isteku roka saobraznosti od 2 godine shodno Zakonu o zaštiti potrošača, u dodatnom periodu od 12 ili 36 meseci u zavisnosti od vrste uređaja ispravno funkcionisati pod uslovima predviđenim ovim garantnim listom.

Garancija važi na teritoriji Republike Srbije

**Uvoznik i distributer: KIM-TEC d.o.o. Beograd, MB 17586491  
Viline Vode bb, Slobodna zona Beograd L12/3, Beograd**

**Garancija ne važi u sledećim uslovima:**

- Ako se kupac nije pridržavao proizvođačkog uputstva i uputstva o upotrebi proizvoda.
- Ako je kupac nestručno i nebriljivo postupao s proizvodom.
- Ako je proizvod servisirala ili otvarala neovlašćena osoba.
- Oštećenja prouzrokovana prilikom transporta nakon isporuke
- Oštećenja zbog nepravilne montaže ili održavanja, korišćenja neodgovarajućeg potrošnog materijala (prema propisanom), mehanička oštećenja nastala krivičom korisnika,
- Oštećenja zbog varijacije napona električne mreže, udara groma i pratećih pojava.

**OBAVEZE KORISNIKA**

1. Da se pridržava uslova garancije i da se pre prve upotrebe uređaja upozna sa uslovima ove garancije i tehničkom dokumentacijom.
2. Da se eksploatacija uređaja vrši u skladu sa uputstvima navedenim u pripadajućoj tehničkoj dokumentaciji.
3. Da obezbedi odgovarajući amblijent u kome će biti smešten uređaj:
  - Relativna vlažnost vazduha od 10 do 90%
  - Zaštita od direktnog sunčevog zračenja
  - Zaštita od prašine i kondenzujuće vlage
  - Zaštita od raznih vrsta elektromagnetnih zračenja
4. Da obezbedi stabilan izvor mrežnog napajanja (varijacije napona max. 10%, varijacije učestanosti max. 30%).
5. Da obezbedi uzemljenu elektroinstalaciju kako bi se izbegle razlike potencijala.
6. Da po mogućnosti sačuva svu priloženu tehničku dokumentaciju.

**IZJAVA DAVAOKA GARANCIJE**

1. Proizvodi imaju propisane, odnosno deklarisanе karakteristike kvaliteta. Davalac garancije, u garantnom roku, o svom trošku osigurava otklanjanje kvarova i nedostataka proizvoda koji proizilaze iz nepodudarnosti stvarnih sa propisanim, odnosno deklarisanim karakteristikama kvaliteta proizvoda. U slučaju neizvršenja ove obaveze davalac garancije će izvršiti poravku ili zameniti proizvod novim istim ili sličnih karakteristika ili omogućiti kupcu povrat novca preko prodavca kod koga je uređaj kupljen.
2. Proizvod će u garantnom roku ispravno funkcionisati ako se primenjuju data tehnička uputstva. Davalac garancije se obavezuje da će besplatno otkloniti kvarove i nedostatke u ovlašćenom servisu, zbog kojih proizvod ne funkcioniše ispravno.
3. Vlasnik aparata dužan je da vodi računa o ispravnoj overi garantnog lista bez čega garantni list ne važi.
4. Rok obezbeđenog servisiranja proizvoda je 36 ili 60 meseci od dana kupovine, u zavisnosti od vrste uređaja skladu sa ovom garancijom (24 meseca u skladu sa Zakonom o zaštiti potrošača+ 12 ili 36 meseci, u zavisnosti od vrste uređaja, kako je određeno garancijom).

**USLOVI GARANCIJE**

1. Garantni rok počinje istekom roka saobraznosti od 2 godine u skladu sa Zakonom o zaštiti potrošača i traje 12 ili 36 meseci u zavisnosti od vrste uređaja a kao što je navedeno u garantnom listu. Prava iz garancije ostvarujete prilaganjem overenog i popunjenog garantnog lista.
2. Kupac gubi pravo na garanciju, ako se kvar izazove nepridržavanjem datih uputstava za upotrebu, ukoliko dođe do mehaničkog oštećenja proizvoda pri upotrebi i ako su na proizvodu vršene bilo kakve popravke od strane neovlašćenih lica.
3. Garancija se ne priznaje ako je proizvod pretrpeo strujni udar ili udar groma.

**VAŽNE NAPOMENE**

1. Pre uključivanja aparata pročitajte uputstvo koje je priloženo uz svaki aparat. Pre nego što se obratite za tehničku pomoć nekom od naših ovlašćenih servisa, molimo Vas da proverite da li su obezbeđeni svi potrebni uslovi za normalan rad aparata.
2. U slučaju opravke, garantni rok će se produžiti onoliko koliko je kupac bio lišen upotrebe stvari.
3. Sve popravke aparata obavljaju se isključivo u ovlašćenim servisima. Spisak se nalazi u uputstvu za upotrebu.

<b>DATUM PRIJEMA UREĐAJA NA SERVIS</b>		
<b>DATUM POPRAVKE</b>		
<b>DATUM PRIJEMA UREĐAJA NA SERVIS</b>		
<b>DATUM POPRAVKE</b>		
<b>DATUM PRIJEMA UREĐAJA NA SERVIS</b>		
<b>DATUM POPRAVKA</b>		

**Centralni servis: KIM-TEC d.o.o., Viline vode bb, Slob. zona Bg, Beograd**  
**Tel: 011/3313-568 , E-mail: servis@kimtec.rs**

Mesto	Servis	Adresa	Telefon
Apatin	Zr Elektra	Juke Kolaka 53	063-8225-294
Bečej	G2 Servis	Holo Ferencza 70	021-6910-505 063-8363-776
Beograd	Elektrowelt Servis d.o.o.	Bulevar Oslobođenja 229	011-2650-590 063-1067-067
Gornji Milanovac	Sztr "Frigoservis"	Vojvode Milana 35	032-711-524 064-1274-269
Jagodina	Fm Elektro	Kneza Lazara L1,Lok.7	064-3612-816
Kikinda	Sd Elektro	Kralja Petra Prvog 88	063-8015-779
Kragujevac	Exclusive Jelena	Kneza Mihaila 89	034-360-630
Kragujevac	Fokus	Ljubiše Bogdanovića 14	034-314-400 065-3144-004
Kragujevac	Mega Frigo	Vladimira Rolovića 30	064-9756-126
Kragujevac	Sevis Cool	Kneza Mihajla 52/A	063-8136-351
Kragujevac	Sloboda-Cherry	Kneza Mihaila 89	034-360-630 066-6360-630
Kraljevo	Bočo Zur	Oplanići 181 V	036-355-005 064-1813-999
Kruševac	Frigo Elektro Milenkovic	Kosovska 166	037-490-565 062-1643-266
Kruševac	Sbt Elgor	Kralja Petra Prvog 105	037-456-160 037-456-149
Leskovac	Gms Frigoterm	Kopaonicka 7	065-2812-620
Leskovac	Servis EL	Cara Lazara 27/17	064-1749-509
Mionica	Servis Bele Tehnike Sbt	Selo Dučić gornja Toplica	014-66-330 063- 8649-810
Mladenovac	Servis Bele Tehnike "Nip"	Radomira Marica 25 Rajkovac	063-8016-378
Negotin	Servis Bele Tehnike P.N.	Stefanije Mihajlović Br.19	019-549-645 064-0023-700
Niš	Ekran	Đerdapska 63	018-530-525
Niš	Frigomark	Subotička 12	064-2869-648
Obrenovac	Tv Servis Obrenovac	Kralja Milutina 23B Obrenovac	061-1446-442 069-2340-736
Odžaci	Servis Bele Tehnike I Klima Uređaja Elemir	Železnički Red 25	064-4491-955
Pančevo	Servis Ratković	Semberijska 14	013-370-101 063-472-524
Pirot	Eko Mraz	Dragoljuba Milenkovića 28	063-8220-748
Požarevac	Agatel	Nemanjina 11	012-541-175
Prokuplje	Solon	Kruševačka 10	027-325-466 062-560-270

Šabac	Central Service Doo	Prote Smiljanića 52	015-319-530 063-346-222
Šabac	Ztr Obradović	Kralja Milana 47A	061-1446-442
Smederevska Palanka	Marinko Majstor	Srpskog Ustanka 123/2	063-7747-441
Sombor	Servis Dale	Miladina I Nikole Kunica 7	025-302-339 063-554-082
Sombor	Ztkr Elektron-M	Nikole Vukičevića 5/2	025-450-397 025-450-397
Srbobran	Elektroservis Peđa Sztr	Miladina Jocića 18	063-544-822
Sremska Mitrovica	Frigo I Elektro Servis Delta Plus	Fruskogorska 25	022-617-890 064-1237-670
Stara Pazova	Sistem Plus	Zmaj Jovina 15	060-6606-891
Subotica	Wm Servis	Ruzmarina 2	024-523-765 063-519-505
Trstenik	Radan Pantelić Pr Popravka Električnih Uređaja	Miodraga Lukovica 37	037-714-393 063-658-203
Vršac	R.Z.P.K.A.I Trgovina Beoservis	Svetozara Miletica 84	013-2824-126 064-5403-280
Zrenjanin	Servis Bele Tehnike	Bačka 130	063-515-562
Zrenjanin	Servis Gagić	Rade Trnića 31	064-2674-400



MODEL

SERIJSKI BROJ

DATUM PRODAJE

BROJ RAČUNA PRODAVATELJA

POTPIS I PEČAT PRODAVATELJA

**GARANCIJSKA IZJAVA**

1. Ovom garancijom garantira proizvođač proizvoda, preko KIM TEC d.o.o., kao uvoznika i davatelja garancije u Bosni i Hercegovini besplatan popravak istog u skladu s važećim propisima i u skladu s uvjetima opisanim u ovom garantnom listu. Ovom garancijom garantiramo da će predmet ove garancije raditi bez greške uzrokovane eventualnom lošom izradom i lošim materijalom izrade. Svi eventualno nastali kvarovi biti će besplatno otklonjeni u ovlaštenom servisu u garantnom roku.
2. **UVJETI GARANCIJE:** Garantni rok počinje teći od dana kupnje proizvoda i traje:

<b>60 MJESECI (5 godina)</b>	<b>HLADNJACI, VERTIKALNE I HORIZONTALNE ŠKRINJE</b>
<b>36 MJESECI (3 godine)</b>	<b>ŠTEDNJACI, PERILICE I SUŠILICE RUBLJA, PERILICE SUĐA, KUHINJSKE NAPE, UGRADBENE PEČNICE I PLOČE, GRIJALICE VODE</b>

3. U slučaju kvara na proizvodu koji je predmet ove garancije, obavezujeemo se da ćemo isti popraviti u najkraćem mogućem roku, a najkasnije u roku od 45 dana. Ako se proizvod ne može popraviti ili se ne popravi u roku od 45 dana, biti će zamijenjen novim.
4. Garancija se priznaje samo uz račun o kupnji, te uz ovaj garantni list koji mora biti ispravno popunjen odnosno mora sadržavati datum prodaje, pečat i potpis prodavatelja.
5. Davalac garancije osigurava servis i rezervne dijelove 7 godina od datuma kupnje.
- GARANCIJA NE OBUHVATA:**
6. Redovnu provjeru, održavanje uz zamjenu dijelova koji se troše normalnom upotrebom. Prilagođavanje ili promjene za poboljšanje proizvoda za primjenu koji nisu opisane u tehničkim uputama za korištenje, osim ako je za te preinake predočena suglasnost KIM TEC d.o.o.
7. Garancija se ne priznaje u sljedećim slučajevima:
- Ako kupac ne predoči ispravan garantni list i račun o kupnji. Ako se kupac nije pridržavao uputa o korištenju proizvoda. Ako je proizvod otvaran, prepravljan ili popravljan od neovlaštene osobe.
  - Ako su kvarovi na proizvodu nastali djelovanjem više sile kao što su: udar groma, strujni udar u eletoričnoj mreži, elementarne nepogode i slično. Ako su kvarovi nastali oštećivanjem zbog nepropisane upotrebe ili nepravilnim transportiranjem. Ako je kvar nastao greškom u sustavu na koji je proizvod priključen.
8. Ovaj garantni list ne mijenja zakonska potrošačka prava važeća u Bosni i Hercegovini u odnosu na ona koja propisuje proizvođač.

**Naziv tvrtke davatelja jamstva :** KIM TEC d.o.o., Poslovni Centar 96-2, 72250 Vitez,  
Tel: 030/718-844, Fax: 033/755-996, E-mail: [servis@klmtec.ba](mailto:servis@klmtec.ba)

EU Izjava o sukladnosti dostupna je na stranici: [www.msan.hr/dokumentacija/artikala](http://www.msan.hr/dokumentacija/artikala)

DATUM PRIJEMA  
ARTIKLA NA SERVIS

DATUM POPRAVKE

DATUM PRIJEMA  
ARTIKLA NA SERVIS

DATUM POPRAVKE

DATUM PRIJEMA  
ARTIKLA NA SERVIS

DATUM POPRAVKE

Centralni servis: KIM TEC d.o.o., Poslovni centar 96-2, 72250 Vitez

Tel: 030/718-844, Fax: 033/755-996, E-mail: [servis@kimtec.ba](mailto:servis@kimtec.ba)

Radno vrijeme: pon-pet: 8:30 – 17:00h

Grad	Servis	Adresa	Telefon	E-mail
Banovići	SERVIS RASHLADNE OPREME I BIJELE TEHNIKE KLIMATRONIC	119 Muslimanske brdske brigade	061 287 708	klimatronic@yahoo.com
Banja Luka	SERVIS PRERADOVIĆ	Oplenačka br.2.	051 280 500 051 280 505	preradovic@blic.net
Banja Luka	MCT ELEKTRONIK d.o.o.	Obilićeva 4 Trn	051 508 080	mct.servis@gmail.com; mct@teol.net
Banja Luka	SLOBODA SOD	Milice Stojadinović S.6	065 523 658 051 438 908	bojanic89@blic.net
Banja Luka	ELEKTRONIK Servis s.p. Rosić	Zemunska 6	051 354-802	
Bihać	Elektronik d.o.o.	Trg Slobode 8	037 222 626,	asimdelic@net.hr
Bijeljina	SZR RTV SERVIS TM-ELEKTRONIKA	Galac 140	055 207 294	misot@telrad.net
Bijeljina	ELKOS	Vojvode Stepe 10A	065 209 009	frigel99@teol.net
Bijeljina	Elektro servis ZTR	Dimitrija Tucakovića 160	055 243 900 065 517 553	elektroservisbn@gmail.com
Brčko	ELEKTRO SERVIS RAIN	Brače Čuskića 24	065 621 645 049 214 780	vladorajin@gmail.com
Brčko	GOJA	Uzunovića 34	049 214 788 066 451 821	elektrogoya@yahoo.com
Brčko	MD MONTEL d.o.o.	Brače Čuskića	065 532 001	mdmontel@gmail.com
Cazin	UNIVERZAL elektro obrt	Gen. Izeta Nanića	037 511 590 061 794 935	univerzal-cazin@hotmail.com
Cazin	Euro-plac d.o.o.	Lojnička bb	061 786 860	serviseuropac@hotmail.com
Doboj	EM-elektronik	Kralja Aleksandra 211	066 804 663	em.elektronik@hotmail.com
Derventa	Elin-M s.p.	1.maja br. 111	053 971 270 065 478 903	elin.m.derventa@gmail.com
Gračanica	Dinnet d.o.o.	Kamenica bb	062 346 289	muhidin@gmail.com
Gradačac	Elektroservis HIDO	H.K. Gradašćevića 110	061 103 900 061 178 431	
Gradiška	ZR "Frigoelektro"	5. Kozarske brigade 11	066 488 479	frigoelektro.servis15@gmail.com
Gradiška	Perić szr s.p. Zdravko Perić	Gradiške brigade bb	051 816 238	servisperic33@gmail.com
Gradiška	Klimatron	Kneza Lazara2	065 938 998	klimatron2@gmail.com
Kotor Varoš	SDM servis	Stefana Nemanje bb	065 587 740 065 848 542	sdm servis@live.com
Konjic	ZR ELEKTRON	Varda30	061 153 988	
Lukavac	PC oner d.o.o.	Branilaca Bosne bb	035 555 999 061-724 775	doo.pconer@yahoo.com

<b>Livno</b>	sizr Servis Penjak	Brina bb	063 154 807	grgo8penjak@gmail.com
<b>Ljubuški</b>	Elektroservis	Veljaci bb	063 372 605	servis.bradvica@tel.net.ba
<b>Posušje</b>	DIGITREND d.o.o.	Vukovarska bb	039 680 920	mobservis@digitrend.ba
<b>Prijedor</b>	Klima San	Boška Buhe 12	065 585 969	milanklimasan@gmail.com
<b>Rogatica</b>	Elektromehanika	Zanatski trg br.1	065 341 135	elektrom@teol.net
<b>Sarajevo</b>	Per Aspera	Zagrebačka 4C	033 222 234	asperas@bih.net.ba
<b>Tešanj</b>	Mepromex	Lepenica	032 662 795	tehnikamepromex@hotmail.com
<b>Trebinje</b>	Elektro-Mehanika Milojević s.p.	Zasad bb	065 691 419 059 260 694	elektromehanika@teol.net
<b>Tuzla</b>	Euroline d.o.o.	Stupine 37	061 101 717 035 276 228	euroline_tz@hotmail.com
<b>Tuzla</b>	Frigo Servis	Nesiba Malkića 6	061 724 026	frigoservis@hotmail.com
<b>Vitez</b>	ELTIH s.z.r.	Stjepana Radića 78	063 333 401	eltih@tel.net.ba
<b>Vitez</b>	Kim Tec-Servis d.o.o.	Poslovni centar 96-2	030 718 844	servis@kimtec.ba
<b>Visoko</b>	Mualvis d.o.o.	Ibrahima Hodžića 2	061 146 238	mualvis@gmail.com
<b>Zenica</b>	BES-CENTAR	Bulevar Kulina Bana 33	032 442 780 061 791 341	bes.centar@gmail.com
<b>Zenica</b>	Intercom	Vrandučka 71b	032 446 580	
<b>Mostar</b>	PC Centar Mostar	Kralja Tvrtka 5	036 313 110	
<b>Zenica</b>	DR ELFIX	Zmaja od Bosne bb	062 402 040	elfixservice@gmail.com

## OSNOVNI PODACI O PROIZVODU (Popunjiva trgovac)

MODEL UREĐAJA	
SERIJSKI BROJ	
DATUM PRODAJE	
BROJ RAČUNA / FISKALNOG ISJEČKA	
POTPIS I PEČAT TRGOVCA	

<b>24+36 MJESECI</b>	<b>FRIZIDERI, VERTIKALNI I HORIZONTALNI ZAMRZIVAČI</b>
<b>24+12 MJESECI</b>	<b>ŠPORETI, VEŠ MAŠINE I MAŠINE ZA SUŠENJE VEŠA, MAŠINE ZA PRANJE SUDA, KUHINJSKI ASPIRATORI, UGRADNE RERNE I PLOČE, BOJLERI</b>

## POŠTOVANI!

Zahvaljujemo Vam na kupovini Vivax proizvoda i nadamo se da ćete biti zadovoljni izborom. MOLIMO VAS DA PRIJE UPOTREBE PROIZVODA PAŽLJIVO PROČITATE TEHNIČKU DOKUMENTACIJU I DA SE PRILIKOM UPOTREBE PRIDRŽAVATE PRILOŽENIH UPUTSTAVA

## PRAVA POTROŠAČA NA OSNOVU ZAKONA O ZAŠTITI POTROŠAČA

U skladu sa članom 43 Zakona o zaštiti potrošača roba je saobrazna ako:

- 1) odgovara opisu koji je dao trgovac i ima svojstva robe koju je trgovac pokazao potrošaču kao uzorak ili model, osim ako su uzorak ili model pokazani samo radi obavještenja;
- 2) ima svojstva potrebna za naročitu upotrebu za koju je potrošač nabavlja, a koja je bila poznata trgovcu ili mu je morala biti poznata u vrijeme zaključenja ugovora;
- 3) ima svojstva potrebna za redovnu upotrebu robe iste vrste;
- 4) ima svojstva i osobine koje su izričito ili prečutno ugovorene, odnosno propisane;
- 5) po kvalitetu i funkcionalnosti odgovara uobičajenim karakteristikama robe iste vrste koje potrošač može osnovano da očekuje, s obzirom na prirodu robe i javno obećanje o posebnim svojstvima robe dato od strane trgovca, proizvođača ili njihovih predstavnika, naročito ako je obećanje učinjeno oglasom ili na ambalaži robe.

(1) Ako isporučena roba nije saobrazna ugovoru (član 46 Zakona o zaštiti potrošača), potrošač ima pravo da zahtijeva od trgovca da se nesaobraznost otkloni bez naknade, opravkom ili zamjenom, odnosno da zahtijeva odgovarajuće umanjeње cijene ili da raskine ugovor uz povraćaj plaćenog iznosa.

(2) Potrošač ima pravo da bira između zahtjeva da se nesaobraznost otkloni opravkom ili zamjenom, osim ako je izabrani zahtjev nemoguć ili ako predstavlja nesrazmjerno opterećenje za trgovca.

(3) Nesrazmjerno opterećenje iz stava 2 ovog člana postoji ako izabrani zahtjev, u odnosu na alternativni zahtjev, stvara pretjerane troškove za trgovca, uzimajući u obzir:

- 1) vrijednost robe koju bi imala da je saobrazna ugovoru;
- 2) značaj saobraznosti u konkretnom slučaju;

3) da li se alternativni zahtjev može ostvariti bez značajnijih neugodnosti za potrošača.

(4) Trgovac je dužan da opravku ili zamjenu izvrši u primjerenom roku, ali ne dužem od 15 dana od dana podnošenja zahtjeva i bez značajnijih neugodnosti za potrošača, uzimajući u obzir prirodu robe i svrhu zbog koje je potrošač nabavio.

(5) Troškove neophodne da se roba saobrazi ugovoru (troškovi rada, materijala, preuzimanja, isporuke i dr.) plaća trgovac.

(6) Potrošač ima pravo da zahtijeva umanjeње cijene ili raskid ugovora uz povraćaj plaćenog iznosa, ako ne može da ostvari pravo na opravku ili zamjenu ili ako trgovac nije izvršio opravku ili zamjenu u roku iz stava 4 ovog člana ili ako opravka ili zamjena nije moguća bez značajnijih neugodnosti za potrošača.

(7) Potrošač ne može da raskine ugovor ako je nesaobraznost robe neznatna.

Prava iz stava 1 ovog člana ne utiču na pravo potrošača da zahtijeva od trgovca na-knadu štete koja potiče od nesaobraznosti u skladu sa opštim pravilima o odgovornosti za štetu.

Ova garancija ne isključuje niti utiče na prava koja Vi kao potrošač imate na osnovu Zakona o zaštiti potrošača i koja ostvarujete u vezi sa saobraznošću robe u roku od 24 mjeseca od kupovine ovog uređaja.

Ova izjava garantuje da će proizvod i po isteku roka saobraznosti od 2 godine shodno Zakonu o zaštiti potrošača, u dodatnom periodu od 12 ili 36 meseci u zavisnosti od vrste uređaja ispravno funkcionisati pod uslovima predviđenim ovim garantnim listom.

Garancija važi na teritoriji Crne Gore

**CENTRALNI SERVIS (CALLCENTAR): Kim Tec CG d.o.o., Čemovsko Polje bb, 81000 Podgorica**

**Tel: 020/608-251, E-mail za opšte upite: [servis@kimtec-cg.com](mailto:servis@kimtec-cg.com)**

**Garancija ne važi u sljedećim uslovima:**

- Ako se kupac nije pridržavao proizvođačkog uputstva i uputstva o upotrebi proizvoda.
- Ako je kupac nestručno i nebriljivo postupao s proizvodom.
- Ako je proizvod servisirala ili otvarala neovlašćena osoba.
- Oštećenja prouzrokovana prilikom transporta nakon isporuke
- Oštećenja zbog nepravilne montaže ili održavanja, korišćenja neodgovarajućeg potrošnog materijala (prema propisanom), mehanička oštećenja nastala krivičom korisnika,
- Oštećenja zbog varijacije napona električne mreže, udara groma i pratećih pojava.

**OBAVEZE KORISNIKA**

1. Da se pridržava uslova garancije i da se prije prve upotrebe uređaja upozna sa uslovima ove garancije i tehničkom dokumentacijom.
2. Da se eksploatacija uređaja vrši u skladu sa uputstvima navedenim u pripadajućoj tehničkoj dokumentaciji.
3. Da obezbjedi odgovarajući ambijent u kome će biti smješten uređaj:
  - Relativna vlažnost vazduha od 10 do 90%
  - Zaštita od direktnog sunčevog zračenja
  - Zaštita od prašine i kondenzujuće vlage
  - Zaštita od raznih vrsta elektromagnetnih zračenja
4. Da obezbjedi stabilan izvor mrežnog napajanja (varijacije napona max. 10%, varijacije učestnosti max. 30%).
5. Da obezbjedi uzemljenu elektroinstalaciju kako bi se izbjegle razlike potencijala.
6. Da po mogućnosti sačuva svu priloženu tehničku dokumentaciju.

**IZJAVA DAVAOCA GARANCIJE**

1. Proizvodi imaju propisane, odnosno deklarirane karakteristike kvaliteta. Davalac garancije, u garantnom roku, o svom trošku osigurava otklanjanje kvarova i nedostataka proizvoda koji proizilaze iz nepodudarnosti stvarnih sa propisanim, odnosno deklariranim karakteristikama kvaliteta proizvoda. U slučaju neizvršenja ove obaveze davalac garancije će izvršiti poravku ili zamjeniti proizvod novim istim ili sličnih karakteristika ili omogućiti kupcu povrat novca preko prodavca kod koga je uređaj kupljen.
2. Proizvod će u garantnom roku ispravno funkcionisati ako se primjenjuju data tehnička uputstva. Davalac garancije se obavezuje da će besplatno otkloniti kvarove i nedostatke u ovlaštenom servisu, zbog kojih proizvod ne funkcioniše ispravno.
3. Vlasnik aparata dužan je da vodi računa o ispravnoj ovjeri garantnog lista bez čega garantni list ne važi.
4. Rok obezbeđenog servisiranja proizvoda je 36 ili 60 meseci od dana kupovine, u zavisnosti od vrste uređaja skladu sa ovom garancijom (24 mjeseca u skladu sa Zakonom o zaštiti potrošača+ 12 ili 36 meseci, u zavisnosti od vrste uređaja, kako je određeno garancijom).

**USLOVI GARANCIJE**

1. Garantni rok počinje istekom roka saobraznosti od 2 godine u skladu sa Zakonom o zaštiti potrošača i traje 12 ili 36 meseci u zavisnosti od vrste uređaja a kao što je navedeno u garantnom listu. Prava iz garancije ostvarujete prilaganjem ovjerenog i popunjenog garantnog lista.
2. Kupac gubi pravo na garanciju, ako se kvar izazove nepridržavanjem datih uputstava za upotrebu, ukoliko dođe do mehaničkog oštećenja proizvoda pri upotrebi i ako su na proizvodu vršene bilo kakve popravke od strane neovlašćenih lica.
3. Garancija se ne priznaje ako je proizvod pretrpio strujni udar ili udar groma.

**VAŽNE NAPOMENE**

1. Pre uključivanja aparata pročitajte uputstvo koje je priloženo uz svaki aparat. Pre nego što se obratite za tehničku pomoć ovlašćenom servisu, molimo Vas da provjerite da li su obezbeđeni svi potrebni uslovi za normalan rad aparata.
2. U slučaju opravke, garantni rok će se produžiti onoliko koliko je kupac bio lišen upotrebe stvari.
3. Sve popravke aparata obavljaju se isključivo u ovlašćenom servisu. Naziv davaoca izjave o saobraznosti: Kim Tec CG d.o.o., Čemovsko polje bb, 81000 Podgorica, Crna Gora

**CENTRALNI SERVIS (CALLCENTER):****Kim Tec CG d.o.o., Čemovsko Polje bb, 81000 Podgorica****Tel: 020/608-251, E-mail za opšte upite: [servis@kimtec-cg.com](mailto:servis@kimtec-cg.com)**

<b>DATUM PRIJEMA UREĐAJA U SERVIS</b>		
<b>DATUM POPRAVKE</b>		
<b>DATUM PRIJEMA UREĐAJA U SERVIS</b>		
<b>DATUM POPRAVKE</b>		

МОДЕЛ НА УРЕД

СЕРИСКИ БРОЈ

ДАТУМ НА ПРОДАЖБА

БРОЈ НА СМЕТКА

НАПРОДАВАЧОТ

ПОТПИС И ПЕЧАТ НА ПРОД.

## ПОЧИТУВАНИ!

Ви благодариме што купивте уред на VIVAX и се надеваме дека сте задоволни со изборот. Доколку во текот на гарантниот рок се јави потреба од поправка на производот, побарајте совет од продавачот кој ви го продал производот или контактирајте со нас на долунаведените броеви и адреси. **ВЕ МОЛИМЕ ПРЕД УПОТРЕБА НА ПРОИЗВОДОТ ВНИМАТЕЛНО ДА ГИ ПРОЧИТАТЕ УПАТСТВОТА ПРИЛОЖЕНИ КОН ПРОИЗВОДОТ!**

- Со оваа гаранција производителот на производот, преку ПАКОМ КОМПАНИ д.о.о.е.л како увозник и давател на гаранцијата во Република Македонија, гарантира бесплатна поправка согласно важечките прописи и условите наведени во овој гарантен лист. Со оваа гаранција Ви гарантираме дека предметот на гаранцијата ќе работи без грешки предизвикани од можно лоша изработка и употреба на лош материјал во изработката. Сите вакви дефекти ќе бидат бесплатно отстранети во овластените сервиси на увозникот во гарантен рок.

## ГАРАНТНИ УСЛОВИ:

- Гарантниот рок започнува да тече од денот на купувањето на производот и трае:

<b>60 месеци (5 години)</b>	<b>ФРИЖИДЕРИ, ВЕРТИКАЛНИ И ХОРИЗОНТАЛНИ ЗАМРЗНУВАЧИ</b>
<b>36 месеци (3 години)</b>	<b>ШПОРЕТИ, МАШИНИ ЗА АЛИШТА И МАШИНИ ЗА СУШЕЊЕ АЛИШТА, МАШИНИ ЗА ПЕРЕЊЕ НА САДОВИ, КУНСКИ АСПИРАТОРИ, ВГРАДЛИВИ РЕРНИ И ПЛОЧИ, БОЈЛЕРИ</b>

- Во случај на појава на дефект кај производот кој е предмет на оваа гаранција се обврзуваме дека ќе го поправиме во најкраток можен рок, а најдоцна во рок од 30 дена. Ако производот не може да се поправи или не биде поправен во рок од 30 дена ќе биде заменет со нов. Ако поправката на производот трае подолго од 10 дена, гаранцијата се продолжува за времетраење на поправката.
- Гаранцијата се признава само со приложување сметка за купување и со овој гарантен лист кој мора да биде правилно пополнет од страна на продавачот односно мора да содржи модел и сериски број, датум на продажба, печат и потпис на продавачот.
- Извршителот на гаранцијата обезбедува сервис и резервни делови 5 години од датумот на купување.

## ГАРАНЦИЈАТА НЕ ОПФАКА:

- Редовни проверки, одржување и замена на потрошни материјали. Прилагодувања или промени за подобрување на производот за намени кои не се опишани во техничките упатства за употреба, освен ако за тие промени не се согласил увозникот ПАКОМ КОМПАНИ д.о.о.е.л

## ГАРАНЦИЈАТА НЕ СЕ ПРИЗНАВА ВО СЛЕДНИВЕ СЛУЧАИ:

- Ако купувачот не приложи исправен гарантен лист и сметка.
  - Ако купувачот не се придржувал до упатствата за употреба на производот.
  - Ако производот бил отворан, преправан или поправан од неовластени лица.
  - Ако дефектите кај производот биле предизвикани од виши сили, како удар од гром, струен удар во електричната мрежа, елементарни непогоди и сл.
  - Ако дефектите настанале поради непрописна употреба или неправилен транспорт.
  - Ако дефектот настанал поради грешка на системот кон кој бил приклучен производот.
- Оваа гаранција не ги менува законските права кои што важат во Република Македонија во однос на правата што ги пропишува увозникот. **Изјава:** Потрошувачот ги има законските права кои произлегуваат од националното законодавство кое ја регулира продажбата на производите и дека овие права не се загрозени со гаранцијата.

Централен сервис:

**ПАКОМ КОМПАНИ, ул Јадранска магистрала 12, 1000 Скопје**

**Тел.: 02/3202 893. Факс: 02/ 3202 892.**

**М: [servis@pakom.com.mk](mailto:servis@pakom.com.mk)**

**[www.pakom.com.mk](http://www.pakom.com.mk), [www.vivax.com](http://www.vivax.com)**

ДАТУМ НА ПРИЕМ НА  
УРЕДОТ ВО СЕРВИС

ДАТУМ НА ПОПРАВАЊЕ

ДАТУМ НА ПРИЕМ НА  
УРЕДОТ ВО СЕРВИС

ДАТУМ НА ПОПРАВАЊЕ

ДАТУМ НА ПРИЕМ НА  
УРЕДОТ ВО СЕРВИС

ДАТУМ НА ПОПРАВАЊЕ

## СПИСОК НА СЕРВИСИ

# VIVALX

МК

Град	Сервис	Адреса	Телефон
Скопје	Филекс-Ком	Франц Прешерн 255	02 3232 228
Штип	Сервис Дени	Косовска 105	070 720 709
Велес	Електрон ББ	Маршал Тито 108	043 231 381
Кавадарци	Далас Експрес	Вишешница 6	070 218 213
Гевгелија	Еко Фриго Терм	Иво Лола Рибар 43	070 320 708
Прилеп	Мис Електрокомпани	11 Октомври 7а	048 427 009
Ресен	Владо Блажевски		070 249 343
Пехчево	Алфа Електротехника	Ванчо Китанов 17	070 639 030
Св. Николе	С-М	Ленинова бб	070 632 829
Крива Паланка	Ампер Младен	Борис Кидрич 19	070 271 611
Кичево	Разлади ЕМ АА	4. Јули 125	071 338 875
Битола	Фригомонт Два	Трифун Пановски 28	070 269 313
Тетово	Еко Клима ии	19. Ноември 5	076 452 004
Гостивар	Сервис Фриго	Никола Парапунов 72	070 215 420
Охрид	Рит Електроника	Туристичка 44а	046 261 281
Струга	Мактри Ојлески	Наум Наумоски Борче 28	075 521 691

# FLETGARANCIONI

# VIVAX

# KS

EMRI PRODUKTIT

LLOJI DHE MODELI

PRODHUESI

EMËRTIMI APO EMRI I SHITËSIT

NUMRI SERIAL

VULA: NËNSHKRIMI I PËRSONIT

## TË NDERUAR BLERËS!

Faleminderit për blerjen tuaj dhe shpresoj se ju do të jenë të kënaqur me përzgjedhjen. Nëse periudha e garancionit është e nevojshme për të riparuar produktin, ju lutem konsultohuni me shitësin Apo me me përonin i ciljua shet produktin tone JU LUTEM LEXONI ME KUJDESPARAPËRDORIMITPRODUKTIT DOKUMENTET TEKNIKE DHE MANUALET CILAT JANË VENDOSUR NË KUTI!

## GARANCI DEKLARATA:

Kjo fletgarancion ju garanton që prodhuesi, nëpërmjet AskTec Ltd, si një importues dhe ofrues i sigurisë në Republikën e Kosovës, një riparim të lirë të njëjtë në përputhje me rregullat e zbatueshme në pajtim me kushtet e përshkruara në këtë fletgarancion

## KUSHTET E GARANCIONIT:

1. Kjo fletgarancion, ne garantojmë se ju do të jetë subjekti i kësaj pune garancisë pa gabime të mundshme të shkaktuara nga mjeshtëri e profesionalizuar dhe të materialit të dobët. Të gjitha gabimet mund të ndodhin ne do t korrigjohen pa pagesë në një shërbim garancion të autorizuar.
2. **PERIUDHA EGARANCIONIT.**Garancioni fillon nga dita eblerjes dhe vazhdon deri:

<b>60 Muaj (5 Vite)</b>	<b>FRIGORIFERË, FRIZAT VERTIKALË DHE FRIZAT</b>
<b>36 Muaj (3 Vite)</b>	<b>SHPORETAT, MAKINAT E LARJES SE TESHAVE, FURAT MONTUESE, ENELARSET, BOILERET.</b>

3. Në rast prishjes produktit do të mbulohet nga ky garancion , zotohemi për të rregulluar njëjtin sa më shpejt të jetë e mundur, dhe jo më vonë se 45 ditë. Nëse produkti nuk mund të riparohet ose nuk riparohet brenda 45 ditëve, ajo do të zëvendësohet.
4. Nëse procedura riparimit zgjat më shumë se 10 ditë, garancioni do të shtvhet për kohëzgjatjen e riparimit.
5. Garancioni është e njohur vetëm me një faturë të shitjes, dhe me kartën e garancionit e cila duhet të plotësohet si duhet dhe duhet të përfshijë datën e shitjes, vula dhe nënshkrimi shitësit.

## GARANCIONI NUK MBULON

6. Inspektimit të rregullt, mirëmbajtjen ndrrimi I pjesve hargjuese.
7. Rregullim ose ndryshim në përmirësimin e produktit për zbatimin që nuk janë përshkruar në udhëzimet tëknike për përdorim, përveç modifikime paraqitura Me pëlqimi AskTec LLC

## GARANCIONI NUK PRANOHET NE KËTO RASTE :

- Nëse një klienti nuk paraqet kartën e saktë garancionit dhe faturën blerse.
- Në qoftë se blerësi nuk përmbush udhëzimet mbi përdorimin e produktit.
- Nëse produkti është i hapur, modifikuar ose riparuar nga personi i paautorizuar.
- Nëse dështimet produktit janë shkaktuar nga forcës madhore, të tilla si rrufeja, electriciteti në fatkeqësitë e rrjetit elektrike.
- Nëse dështime shkaktuar dëme nga përdorimi i pavend ose transportit të pahijshme. Nëse defekt është një defekt në sistemin në të cilën produkti është i lidhur.



DATA PRANIMIT PAISJES  
SERVIS

DATA RIPARIMIT

DATA PRANIMIT PAISJES  
SERVIS

DATA RIPARIMIT

DATA PRANIMIT PAISJES  
SERVIS

DATA RIPARIMIT

**SHERBEMI I AUTORIZUAR**

**VIVAX**

**KS**

**VIVAX Kondicioneret; Teknika e bardhe dhe pajisjet e vogla shtepiake**

**Ask Tec d.o.o.**

**Tahir Zajmi (Kosovatex)**

**10000 Prishtinë, Kosovë**

**Tel: +381 38 771 001**

**Fax: +381 38 771 000**

**SPOŠTOVANI!** Zahvaljujemo se vam za nakup naprave in upamo, da boste s svojo izbiro zadovoljni. Če bo v garancijskem obdobju potrebno popravilo izdelka, vas prosimo, da se posvetujete s pooblaščenim prodajalcem, ki vam je izdelek prodal, ali pa nas pokličite na spodaj navedeno številko oz. nas obiščite na navedenem naslovu. PROSIMO VAS, DA PRED UPORABO IZDELKA NATANČNO PREBERETE TEHNIČNO DOKUMENTACIJO IN PRILOŽENA NAVODILA!

## GARANCIJSKI LIST

# VIVAX SLO

MODEL NAPRAVE
SERIJSKA ŠTEVILKA
DATUM IZROČITVE BLAGA
ŠTEVILKA PRODAJALČEVEGA RAČUNA
PRODAJNO MESTO
PODPIS IN ŽIG PRODAJALCA

### GARANCIJSKA IZJAVA

1. S to garancijsko izjavo uvoznik jamči za kakovost izdelka oz. brezhibno delovanje v garancijskem roku, če ga boste uporabljali v skladu z njegovim namenom in priloženimdgai navodili. Proizvajalec izdelka prek ekskluzivnega uvoznika oz. zastopnika ter dajalca garancije v Republiki Sloveniji jamči brezplačno popravilo izdelka v skladu z veljavnimi predpisi in pogoji, opisanimi v tem garancijskem listu. Vse morebitne okvare bodo v garancijskem roku brezplačno odpravljene pri pooblaščenem serviserju.
2. Garancijski rok začne teči z dnem nakupa izdelka in za **Vivax LED TV, Home velike gospodinjske aparate** (pralne stroje, pomivalne stroje, štedilnike in vgradno tehniko) **traja 24 mesecev**, za **Vivax Home manjše gospodinjske aparate** (vključno z mikrovalovnimi pečicami, grelci in radiatorji), **Audio i DVB-T prijavniki, Smart telefoni, Tablice pa 12 mesecev**.
3. V primeru okvare izdelka, ki je predmet te garancije, se zavezujemo, da bomo izdelek popravili v najkrajšem možnem času, najpozneje pa v 45 dneh. Če izdelka ni mogoče popraviti ali pa se ne popravi v 45 dneh, bo zamenjan z novim izdelkom. Garancija za izdelek se podaljša za tisti čas, ko je izdelek v popravilu.
4. Garancija se prizna le ob predložitvi računa nakupa ter tega garancijskega lista, ki mora biti pravilno izpolnjen oziroma mora vsebovati datum prodaje, žig in podpis prodajalca.
5. Čas, v katerem vam uvoznik zagotavlja servis, vzdrževanje, nadomestne dele in prikladne aparate, je vsaj 3 leta po preteku garancijskega roka.
6. Prodajalec ni usposobljen za tehnično presojo glede morebitnih okvar in tako tudi ne more odločiti o zamenjavi izdelka brez mnenja pooblaščenega servisa o okvari.
7. Garancija ne izključuje pravic potrošnika, ki izhajajo iz odgovornosti prodajalca za napake na blagu.
8. Garancija velja samo na območju Republike Slovenije.
9. V skladu s členom 16. ZVPot, garancija ne izključuje pravic potrošnikov iz naslova stvarne napake
10. **GARANCIA NE VKLJUČUJE:** Rednih pregledov, vzdrževanja z menjavo potrošnih delov ob normalni uporabi, prilagajanja ali spreminjanja izdelka z namenom izboljšanja ter uporabe, ki ni opisana v tehničnih navodilih za uporabo, razen, če je za te spremembe uvoznik predhodno dal soglasje.

### GARANCIA NE VELJA V PRIMERIH:

11. Če kupec ne predloži pravilno potrjenega garancijskega lista in računa nakupa izdelka.
12. Če kupec ni upošteval navodil za uporabo izdelka.
13. Ob vsakem posegu nepooblaščenih oseb ali kakršne koli druge predelave izdelka.
14. V primeru okvar zaradi višje sile: udar strele, električni udar v električnem omrežju, naravne nesreče itd.
15. V primeru okvare zaradi nepravilne uporabe ali nepravilnega transporta.
16. V primeru, ko je do okvare prišlo zaradi napake v omrežju, na katerega je naprava priključena.
17. Izjava EU o skladnosti je na voljo na spletni strani: [www.msan.hr/dokumentacija/artikala](http://www.msan.hr/dokumentacija/artikala)

Izdelek na trgu EU postavlja:

**M SAN GRUPA d.d., Buzinski prilaz 10, 10010 Zagreb-Buzin, Croatia**

**Tel: +385 1 3654-961, Fax: +385 1 365 4982**

**e-mail: [info@mrservis.hr](mailto:info@mrservis.hr), [prodaja@mrservis.hr](mailto:prodaja@mrservis.hr), <http://www.vivax.com>**

DATUM SPREJEMA NAPRAVE V SERVIS
DATUM POPRAVILA
DATUM SPREJEMA NAPRAVE V SERVIS
DATUM POPRAVILA
DATUM SPREJEMA NAPRAVE V SERVIS
DATUM POPRAVILA

---

- **LED TV**

- **Manjši gospodinjski aparati** (vključno z mikrovalovnimi pečicami, grelci in radiatorji)

**NTT d.o.o.**

Efenkova cesta 61, 3320 VELENJE

Servis: Tel.03 897 39 54, E-mail. [servis@ntt.si](mailto:servis@ntt.si)Ured: Tel.03 897 39 50, Fax.03 897 39 51, E-mail. [info@ntt.si](mailto:info@ntt.si)Web: <http://www.ntt.si/>**SerVic d.o.o.**

Brnčičeva ulica 5, 1231 LJUBLJANA – Črnuče

Servis: Tel. 01 601 01 50, Mob. 031 340 834

E-mail. [info@servic.si](mailto:info@servic.si)Web: <http://www.servic.si>

---

- **SMART TELEFONI, TABLICE**

**NTT d.o.o.**

Efenkova cesta 61, 3320 VELENJE

Servis: Tel.03 897 39 54, E-mail. [servis@ntt.si](mailto:servis@ntt.si)Ured: Tel.03 897 39 50, Fax.03 897 39 51, E-mail. [info@ntt.si](mailto:info@ntt.si)Web: <http://www.ntt.si/>

---

- **Veliki gospodinjski aparati** (pralni stroji, pomivalni stroji, štedilniki in vgradna tehnika)

**SerVic d.o.o.**

Brnčičeva ulica 5, 1231 LJUBLJANA – Črnuče

Servis: Tel. 01 601 01 50, Mob. 031 340 834

E-mail. [info@servic.si](mailto:info@servic.si)Web: <http://www.servic.si>





**VIVAX**

[www.VIVAX.com](http://www.VIVAX.com)

Ovaj dokument je originalno proizveden i objavljen od strane proizvođača, brenda Vivax, i preuzet je sa njihove zvanične stranice. S obzirom na ovu činjenicu, Tehnoteka ističe da ne preuzima odgovornost za tačnost, celovitost ili pouzdanost informacija, podataka, mišljenja, saveta ili izjava sadržanih u ovom dokumentu.

Napominjemo da Tehnoteka nema ovlašćenje da izvrši bilo kakve izmene ili dopune na ovom dokumentu, stoga nismo odgovorni za eventualne greške, propuste ili netačnosti koje se mogu naći unutar njega. Tehnoteka ne odgovara za štetu nanесenu korisnicima pri upotrebi netačnih podataka. Ukoliko imate dodatna pitanja o proizvodu, ljubazno vas molimo da kontaktirate direktno proizvođača kako biste dobili sve detaljne informacije.

Za najnovije informacije o ceni, dostupnim akcijama i tehničkim karakteristikama proizvoda koji se pominje u ovom dokumentu, molimo posetite našu stranicu klikom na sledeći link:

<https://tehnoteka.rs/p/vivax-kombinovani-frizider-dd-207-wh-akcija-cena/>