

Uputstvo za upotrebu

TESLA ugradni kombinovani frižider RI2500H

TESLA



Tehnoteka je online destinacija za upoređivanje cena i karakteristika bele tehnike, potrošačke elektronike i IT uređaja kod trgovinskih lanaca i internet prodavnica u Srbiji. Naša stranica vam omogućava da istražite najnovije informacije, detaljne karakteristike i konkurentne cene proizvoda.

Posetite nas i uživajte u ekskluzivnom iskustvu pametne kupovine klikom na link:

<https://tehnoteka.rs/p/tesla-ugradni-kombinovani-frizider-ri2500h-akcija-cena/>

TESLA

BUILT-IN REFRIGERATOR FREEZER

RI2500H

User Manual

ENG

BiH/
CG

SRB



Product images are for illustrative purposes only and may differ from the actual product.

SAFETY INFORMATION

In the interest of your safety and to ensure the correct use, before installing and first using the appliance, read this user manual carefully, including its hints and warnings. To avoid unnecessary mistakes and accidents, it is important to ensure that all people using the appliance are thoroughly familiar with its operation and safety features. Save these instructions and make sure that they remain with the appliance if it is moved or sold, so that everyone using it through its life will be properly informed on appliance use and safety.

For the safety of life and property keep to the precautions of these user instructions as the manufacturer is not responsible for damages caused by omission.

Children and vulnerable people safety

- This appliance can be used by children aged of 8 years and above and persons with reduced physical, sensory or mental capabilities, or lack of experience and knowledge if they have supervision or have been given instructions concerning the use of the appliance in a safe way and understand the hazards involved.
- Children aged from 3 to 8 years are allowed to load and unload this appliance.
- Children should be supervised to ensure that they do not play with the appliance.
- Cleaning and user maintenance should not be done by children unless they are aged from 8 years and above and supervised.
- Keep all packaging well away from children. There is risk of suffocation.
- If you are discarding the appliance pull the plug out of the socket, cut the connection cable (as close to the appliance as you can) and remove the door to prevent

playing children from suffering electric shock or closing themselves in.

- If this appliance features a magnetic door seal to replace an older appliance having a spring lock (latch) on the door or lid, be sure to make that spring lock unusable before you discard the old appliance. This will prevent it from becoming a death trap for a child.

General safety

Keep ventilation openings, in the appliance enclosure or in the built-in structure, clear of obstruction.

Do not use mechanical devices or other means to accelerate the defrosting process, other than those recommended by the manufacturer.

Do not damage the refrigerant circuit.

Do not use other electrical appliances (such as ice cream makers) inside of refrigerating appliances, unless they are approved for this purpose by the manufacture.

Do not touch the light bulb if it has been on for a long period of time because it could be very hot.¹

When positioning the appliance, ensure the supply cord is not trapped or damaged.

Do not locate multiple portable socket-outlets or portable power suppliers at the rear of the appliance.

- Do not store explosive substances such as aerosol cans with a flammable propellant in this appliance.
- The refrigerant isobutene (R600a) is contained within the refrigerant circuit of the appliance, a natural gas with a high level of environmental compatibility, which is nevertheless flammable.
- During transportation and installation of the appliance, be certain that none of the components of the refrigerant circuit become damaged.

- avoid open flames and sources of ignition
- thoroughly ventilate the room in which the appliance is situated
- It is dangerous to alter the specifications or modify this product in any way. Any damage to the cord may cause a short circuit, fire and/or electric shock.
- This appliance is intended to be used in a household and similar applications such as
 - staff kitchen areas in shops, offices and other working environments;
 - farm houses and by clients in hotels, motels and other residential type environments;
 - bed and breakfast type environments;
 - catering and similar non-retail applications.

Any electrical components (plug, power cord, compressor and etc.) must be replaced by a certified service agent or qualified service personnel.

The light bulb supplied with this appliance is a "special use light bulb" usable only with the appliance supplied. This "special use lamp" is not usable for domestic lighting.¹

- Power cord must not be lengthened.
- Make sure that the power plug is not squashed or damaged by the back of the appliance. A squashed or damaged power plug may overheat and cause a fire.
- Make sure that you can come to the main plug of the appliance.
- Do not pull the main cable.
- If the power plug socket is loose, do not insert the power plug. There is a risk of electric shock or fire.
- You must not operate the appliance without the lamp.

- This appliance is heavy. Care should be taken when moving it.
- Do not remove nor touch items from the freezer compartment if your hands are damp/wet, as this could cause skin abrasions or frost/freezer burns.
- Avoid prolonged exposure of the appliance to direct sunlight.

Daily use

- Do not put hot things on the plastic parts in the appliance.
- Do not place food products directly against the rear wall.
- Frozen food must not be re-frozen once it has been thawed out.²
- Store pre-packed frozen food in accordance with the frozen food manufacture, s instructions.²
- Appliance, s manufactures storage recommendations should be strictly adhered to. Refer to relevant instructions.
- Do not place carbonated or fizzy drinks in the freezer compartment as it creates pressure on the container, which may cause it to explode, resulting in damage to the appliance.²
- Ice lollies can cause frost burns if consumed straight from the appliance.²

To avoid contamination of food, please respect the following instructions

- Opening the door for long periods can cause a significant increase of the temperature in the compartments of the appliance.
- Clean regularly surfaces that can come in contact with

food and accessible drainage systems.

- Clean water tanks if they have not been used for 48h; flush the water system connected to a water supply if water has not been drawn for 5 days.
- Store raw meat and fish in suitable containers in the refrigerator, so that it is not in contact with or drip onto other food.
- Two-star frozen-food compartments (if they are presented in the appliance) are suitable for storing pre-frozen food, storing or making ice-cream and making ice cubes.
- One-, two- and three -star compartments (if they are presented in the appliance) are not suitable for the freezing of fresh food.
- If the appliance is left empty for long periods, switch off, defrost, clean, dry and leave the door open to prevent mould developing within the appliance.

Care and cleaning

- Before maintenance, switch off the appliance and disconnect the main plug from the power socket.
- Do not clean the appliance with metal objects.
- Do not use sharp objects to remove frost from the appliance. Use a plastic scraper. ²
- Regularly examine the drain in the refrigerator for defrosted water. If necessary, clean the drain. If the drain is blocked, water will collect at the bottom of the appliance. ³

Installation

- For electrical connection carefully follow the instructions given in specific paragraphs.
- Unpack the appliance and check if there are damages

on it. Do not connect the appliance if it is damaged. Report possible damages immediately to the place you bought it. In that case retain packing.

- It is advisable to wait at least four hours before connecting the appliance to allow the oil to flow back in the compressor.
- Adequate air circulation should be provided around the appliance, lacking this leads to overheating. To achieve sufficient ventilation, follow the instructions relevant to installation.
- Wherever possible the spacers of the product should be against a wall to avoid touching or catching warm parts (compressor, con- denser) to prevent possible burn.
- The appliance must not be located close to radiators or cookers.
- Make sure that the main plug is accessible after the installation of the appliance.

Service

- Any electrical work required to do the servicing of the appliance should be carried out by a qualified electrician or competent person.
- This product must be serviced by an authorized Service Center, and only genuine spare parts must be used.

Energy saving

- Do not put hot food in the appliance;
- Do not pack food close together as this prevents air circulating;
- Make sure food does not touch the back of the compartment(s);
- If electricity goes off, do not open the door(s);

- Do not open the door(s) frequently;
- Do not keep the door(s) open for a long time;
- Do not set the thermostat on exceeding cold temperatures;
- All accessories, such as drawers, shelves balconies, should be kept there for lower energy consumption.

¹ If there is a light in the compartment.

² If there is a freezer compartment.

³ If there is a fresh-food storage compartment.

OVERVIEW

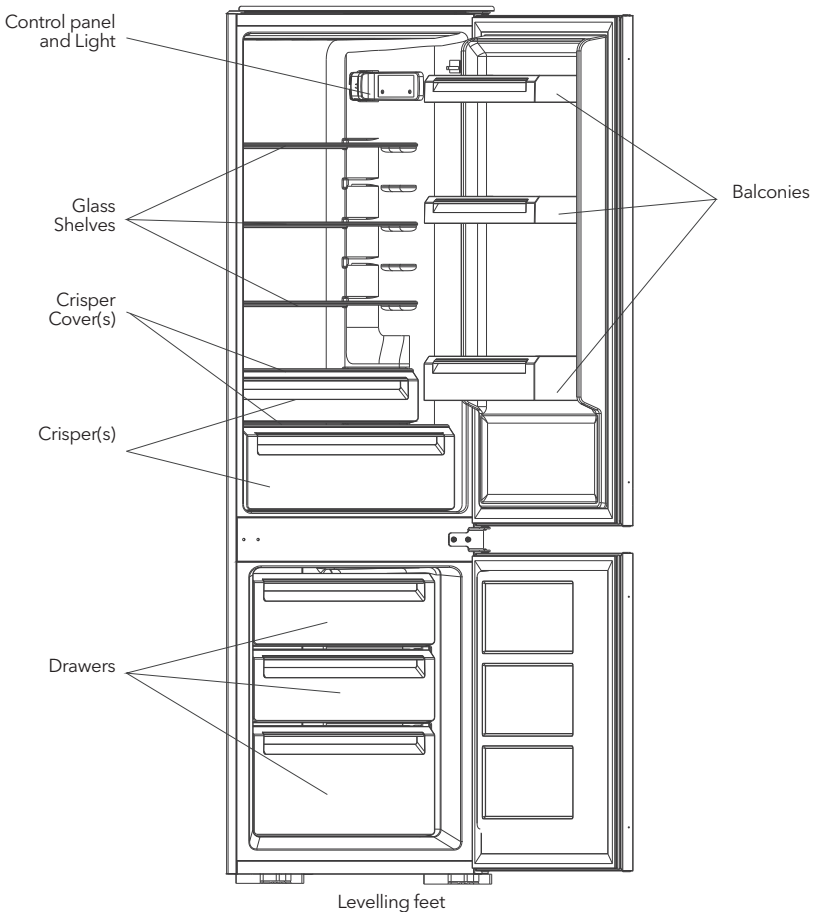

Note: Picture is for reference only.

REVERSE DOOR

Tool required: Philips screwdriver, Flat bladed screwdriver, Hexagonal spanner.

- Ensure the unit is unplugged and empty.
- To take the door off, it is necessary to tilt the unit backwards. You should rest the unit on something solid so that it will not slip during the door reversing process.
- All parts removed must be saved to do the reinstallation of the door.
- Do not lay the unit flat as this may damage the coolant system.
- It's better that 2 people handle the unit during assembly.

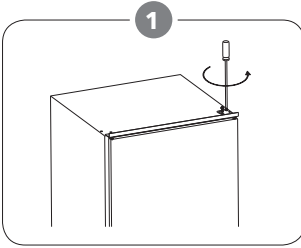

Unscrew the top hinge. Then lift the upper door and place it on a padded surface to avoid scratching.

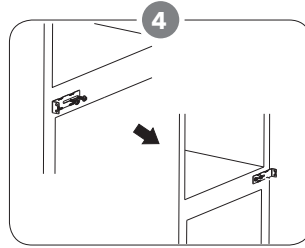

Move middle bracket from left to right. Then re-fit bottom door.

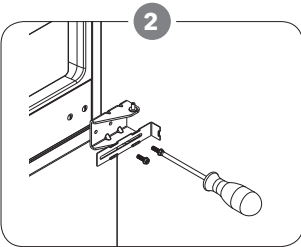

Unscrew middle hinge and then lift bottom door and place it on a padded surface to avoid scratching.

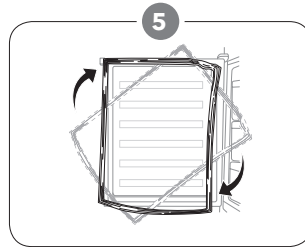

Detach the Fridge and the Freezer door gaskets and then attach them after rotating.

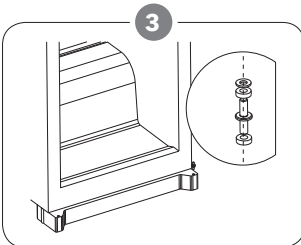

Remove bottom hinge pin from right to left.

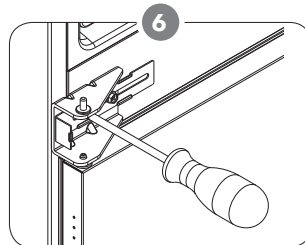

Re-fit middle hinge to left side. Ensure bottom door is aligned horizontally and vertically, so that the seals are closed on all sides before finally tightening the middle hinge.

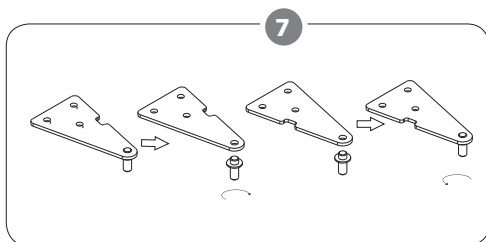

Unscrew top hinge pin from the hinge. Then turn the hinge over and screw hinge pin.

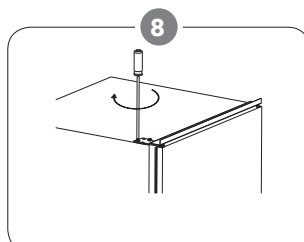

Re-fit upper door and then upper hinge on left side. Ensure upper door is aligned horizontally and vertically, so that the seals are closed on all sides before finally tightening the upper hinge. If necessary, a spanner to tighten the hinge.

INSTALLATION

Kits for installation



Guide x 4



Guide Cover x 4

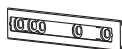

Slider x 4



Slider Cover x 4



Short Screw x 27



Long Screw x 2



Rubber Seal x 1

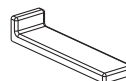

Middle Bracket Cover x 2

Install the appliance

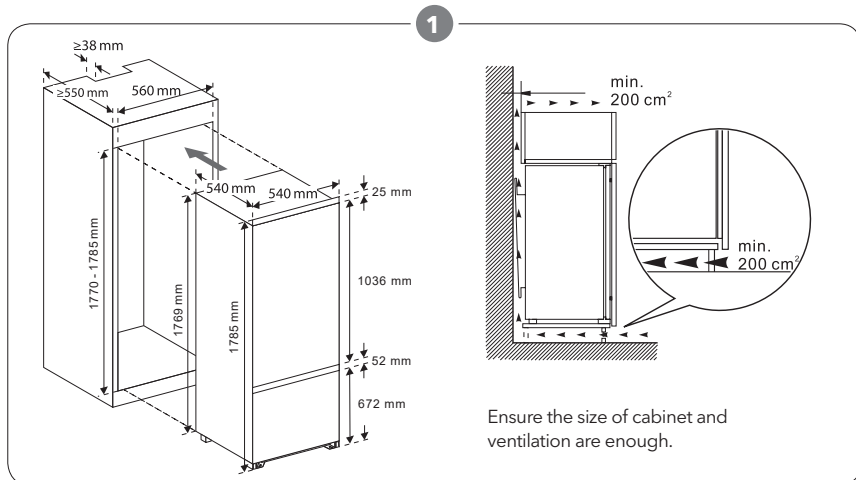

Ensure the size of cabinet and ventilation are enough.

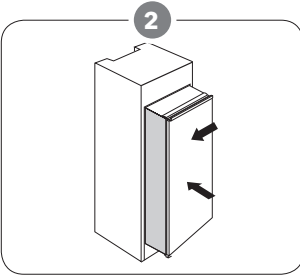

Slowly and carefully push the appliance into the cabinet. Ensure the opening side is as close to the cabinet wall as possible.

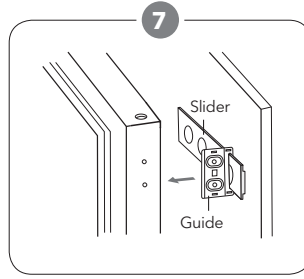

Fit four guides with sliders and fix them with short screws. Then fix guide covers with guides.

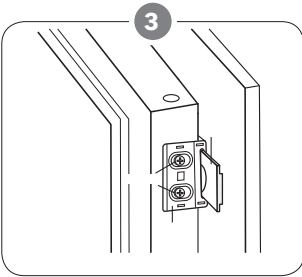

Screw a guide to holes in the side of appliance door by short screw. Insert the slider into the guide, then fully open and close appliance door and wooden door to check whether wooden door can close totally and smoothly.

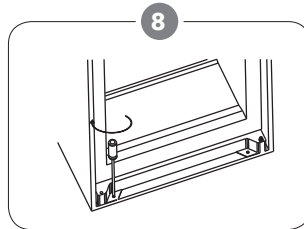

Double check the door can close and open smoothly and appliance is sealed well. If not, slightly adjust the unit. Then fix bottom bracket with wooden cabinet by 2 long screws.



4. Open appliance door and wooden door together and mark the position of slider when the slider can function well at all angle during door closes or opens. Take slider out of guide and fix slider with wooden door by two short screws. Then fix slider cover onto the slider.
5. Unscrew the guide from appliance door.
6. Repeat step 2 to 5 to fix other three sliders and covers.

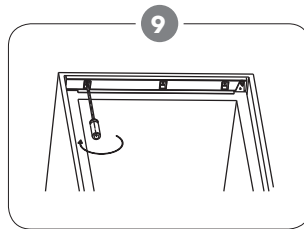

Fix top bracket with wooden cabinet by short screws.

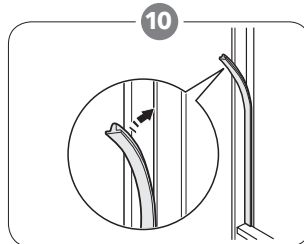

Attached rubber seal to the gap between unit and wooden cabinet at door open side.

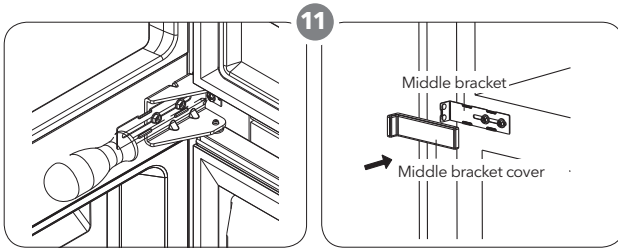

Screw two middle brackets with wooden cabinet by short screws. Then fit middle bracket covers with brackets at two sides.

Positioning

Install this appliance at a location where the ambient temperature corresponds to the climate class indicated on the rating plate of the appliance:

For refrigerating appliances with climate class:

- extended temperate: this refrigerating appliance is intended to be used at ambient temperatures ranging from 10 °C to 32 °C (SN);
- temperate: this refrigerating appliance is intended to be used at ambient temperatures ranging from 16 °C to 32 °C (N);
- subtropical: this refrigerating appliance is intended to be used at ambient temperatures ranging from 16 °C to 38 °C (ST);
- tropical: this refrigerating appliance is intended to be used at ambient temperatures ranging from 16 °C to 43 °C (T);

Location

The appliance should be installed well away from sources of heat such as radiators, boilers, direct sunlight etc.

WARNING!

It must be possible to disconnect the appliance from the mains power supply; the plug must therefore be easily accessible after installation.

Electrical connection

Before plugging in, ensure that the voltage and frequency shown on the rating plate correspond to your domestic power supply. The appliance must be grounded. The power supply cable plug is provided with a contact for this purpose. If the domestic power supply socket is not grounded, connect the appliance to a separate grounder in compliance with current regulations, consulting a qualified electrician.

The manufacturer declines all responsibility if the above safety precautions are not observed. This appliance complies with the E.E.C. Directives.

DAILY USE

First use

Cleaning the interior

Before using the appliance for the first time, wash the interior and all internal accessories with lukewarm water and some neutral soap so as to remove the typical smell of a brand new product, then dry thoroughly.

IMPORTANT! Do not use detergents or abrasive powders, as these will damage the finish.

Control Panel

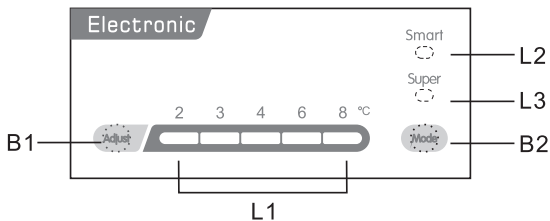

Buttons

- B1- Press to adjust temperature of fridge compartment in cycle of 2,3,4,6,to 8.
 B2- Press to select mode from SMART, SUPER and user's setting.

Lights

- L1 - show the setting temperature of fridge compartment.
 L2 - light on once SMART mode is selected.
 L3 - light on once SUPER mode is selected.

Operation

Temperature Setting

1. Press Mode button to select user's setting.
2. Press Adjust button to adjust the setting temperature of fridge. The temperature of freezer is automatically controlled at around -18°C.

Smart Mode

Press Mode button to select SMART mode.

The appliance will run automatically according to ambient temperature around the appliance.

Super Mode

Press Mode button to select SUPER mode.

The appliance will run to make freezer compartment coldest. After 54 hours, the original temperature set will be automatically restored.

Turn off the appliance

Press and hold Adjust button for 5 seconds, the appliance will turn off. Press again to turn on the appliance.

Door open alarm

The alarm will sound when door is left open for 90 seconds and it will not stop until the door is closed.

Temperature setting recommendation

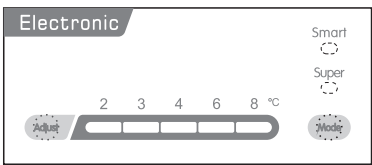
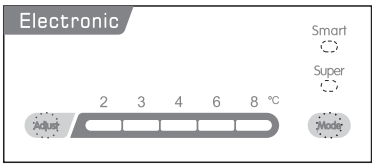
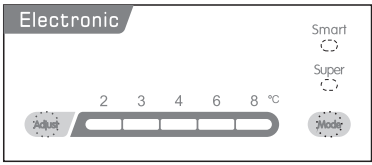
Environment Temperature	Freezer compartment	Fridge compartment
Summer	/	 <p>Set on 2~4</p>
Normal	/	 <p>Set on 4</p>
Winter	/	 <p>Set on 4~6</p>

Impact on Food Storage

- Under Recommended setting, the best storage time of fridge is no more than 3 days.
- Under Recommended setting, the best storage time of freezer is no more than 1 month.
- The best storage time may reduce under other settings.

Position different food in different compartments according to be below table

Refrigerator compartments	Type of food
Door or balconies of fridge compartment	<ul style="list-style-type: none"> • Foods with natural preservatives, such as jams, juices, drinks, condiments. • Do not store perishable foods.
Crisper drawer (salad drawer)	<ul style="list-style-type: none"> • Fruits, herbs and vegetables should be placed separately in the crisper bin. • Do not store bananas, onions, potatoes, garlic in the refrigerator.
Fridge shelf - middle	<ul style="list-style-type: none"> • Dairy products, eggs
Fridge shelf - top	<ul style="list-style-type: none"> • Foods that do not need cooking, such as ready-to-eat foods, deli meats, leftovers.
Freezer drawer(s)/ shelf	<ul style="list-style-type: none"> • Foods for long-term storage. • Bottom drawer/shelf for raw meat, poultry, fish. • Middle drawer/shelf for frozen vegetables, chips • Top drawer/shelf for ice cream, frozen fruit, frozen baked goods.

Freezing fresh food

- The freezer compartment is suitable for freezing fresh food and storing frozen and deep-frozen food for a long time.
- Place the fresh food to be frozen in the freezer compartment.
- The maximum amount of food that can be frozen in 24 hours is specified on the rating plate.
- The freezing process lasts 24 hours: during this period do not add other food to be frozen.

Storing frozen food

When first starting-up or after a period out of use, before putting food in the compartment let the appliance run at least 2 hours on a higher setting.

IMPORTANT! In the event of accidental defrosting, for example the power has been off for longer than the value shown in the technical characteristics chart under "rising time", the defrosted food must be consumed quickly or cooked immediately and then re-frozen (after cooked).

Thawing

- Deep-frozen or frozen food, prior to being used, can be thawed in the fridge compartment or at room temperature, depending on the time available for this operation.
- Small pieces may even be cooked still frozen, directly from the freezer. In this case, cooking will take longer.

Ice-cube

This appliance may be equipped with one or more ice-cube trays to produce ice.

Accessories

Movable shelves

The walls of the refrigerator are equipped with a series of runners so that the shelves can be positioned as desired.

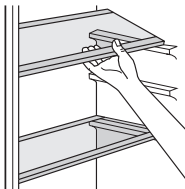

Positioning the door balconies

To permit storage of food packages of various sizes, the door balconies can be placed at different heights. To make these adjustments proceed as follows: gradually pull the balcony in the direction of the arrows until it comes free.

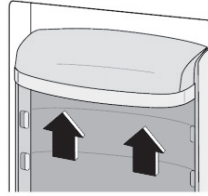

Helpful hints and tips

To help you make the most of the freezing process, here are some important hints:

- the maximum quantity of food which can be frozen in 24 hrs. is shown on the rating plate;
- the freezing process takes 24 hours. No further food to be frozen should be added during this period;
- only freeze top quality, fresh and thoroughly cleaned, foodstuffs;
- prepare food in small portions to enable it to be rapidly and completely frozen and to make it possible subsequently to thaw only the quantity required;
- wrap up the food in aluminum foil or polythene and make sure that the packages are airtight;
- do not allow fresh, unfrozen food to touch food which is already frozen, thus avoiding a rise in temperature of the latter;
- lean foods store better and longer than fatty ones; salt reduces the storage life of food;
- water ices, if consumed immediately after removal from the freezer compartment, can possibly cause the skin to be freeze burnt;
- it is advisable to show the freezing in date on each individual pack to enable you removal from the freezer compartment, can possibly cause the skin to be freeze burnt;
- it is advisable to show the freezing in date on each individual pack to enable you to keep tab of the storage time.

Hints for storage of frozen food

To obtain the best performance from this appliance, you should:

- make sure that the commercially frozen foodstuffs were adequately stored by the retailer;
- be sure that frozen foodstuffs are transferred from the food store to the freezer in the shortest possible time;
- do not open the door frequently or leave it open longer than absolutely necessary.
- once defrosted, food deteriorates rapidly and cannot be re-frozen;
- do not exceed the storage period indicated by the food manufacture.

Hints for fresh food refrigeration

To obtain the best performance:

- Do not store warm food or evaporating liquids in the refrigerator
- Do cover or wrap the food, particularly if it has a strong flavor
- Make (all types): wrap in polythene bags and place on the glass shelves above the vegetable drawer.
- For safety, store in this way only one or two days at the most.
- Cooked foods, cold dishes, etc...: these should be covered and may be placed on any shelf.
- Fruit and vegetables: these should be thoroughly cleaned and placed in the special drawer(s) provided.
- Butter and cheese: these should be placed in special airtight containers or wrapped in aluminum foil or polythene bags to exclude as much air as possible.
- Milk bottle: these should have a cap and should be stored in the balconies on the door.
- Bananas, potatoes, onions and garlic, if not packed, must not be kept in the fridge.

Cleaning

For hygienic reasons the appliance interior, including interior accessories, should be cleaned regularly.

! CAUTION!

The appliance may not be connected to the mains during cleaning. Danger of electrical shock! Before cleaning switch the appliance off and remove the plug from the mains, or switch off or turn out the circuit breaker or fuse. Never clean the appliance with a steam cleaner. Moisture could accumulate in electrical components, danger of electrical shock! Hot vapors can lead to the damage of plastic parts. The appliance must be dry before it is placed back into service.

IMPORTANT! Ethereal oils and organic solvents can attack plastic parts, e.g. lemon juice or the juice from orange peel, butyric acid, cleanser that contain acetic acid.

- Do not allow such substances to come into contact the appliance parts.
- Do not use any abrasive cleaners
- Remove the food from the freezer. Store them in a cool place, well covered.
- Switch the appliance off and remove the plug from the socket, or switch off the circuit breaker or fuse.
- Clean the appliance and the interior accessories with a cloth and lukewarm water. After cleaning wipe with fresh water and rub dry.
- After everything is dry place appliance back into service.

Clean drain hole

To avoid defrost water overflowing into the fridge, periodically clean the drain hole at back of fridge compartment. Use a cleaner to clean the hole as showed in the picture.

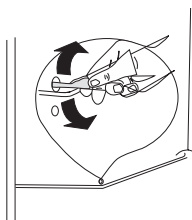

Replace the lamp

! CAUTION!

Before replacing the lamp, shall disconnect the appliance from mains power supply.

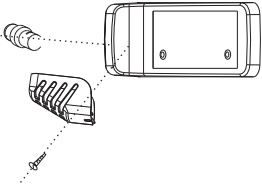

Lamp specification is listed in rating label.

Follow below process to replace the lamp:

1. Set the temperature regulation knob at number "0" to switch off the appliance.
2. Unplug the appliance to make sure the appliance is disconnected from main power supply.
3. Remove the screw of the lamp cover.
4. Pull the lamp cover out.
5. Unscrew the lamp.
6. Fit new lamp according to the opposite direction, then replace the lamp cover and screw.
7. Plug in the appliance and regulate the knob to right position.

Defrosting of the freezer

The freezer compartment, however, will become progressively covered with frost. This should be removed. Never use sharp metal tools to scrape off frost from the evaporator as you could damage it. However, when the ice becomes very thick on the inner liner, complete defrosting should be carried out as follows:

- pull out the plug from the socket;
- remove all stored food, wrap it in several layers of newspaper and put it in a cool place;
- keep the door open, and placing a basin underneath of the appliance to collect the defrost water;
- when defrosting is completed, dry the interior thoroughly
- replace the plug in the power socket to run the appliance again.

TROUBLESHOOTING

! CAUTION!



Before troubleshooting, disconnect the power supply. Only a qualified electrician of competent person must do the troubleshooting that is not in this manual.

IMPORTANT! There are some sounds during normal use (compressor, refrigerant circulation).

Problem	Possible cause	Solution
Appliance does not work	Appliance is turned off.	Press "Adjust" button for 5 seconds to turn on the appliance.
	Power plug is not plugged in or is loose	Insert power plug.
	Fuse has blown or is defective	Check fuse, replace if necessary.
	Socket is defective	Socket malfunctions are to be corrected by an electrician.
The food is too warm.	Temperature is not properly adjusted.	Please look in the initial Temperature Setting section.
	Door was open for an extended period.	Open the door only as long as necessary.
	A large quantity of warm food was placed in the appliance within the last 24 hours.	Turn the temperature regulation to a colder setting temporarily.
	The appliance is near a heat source.	Please look in the installation location section.
Appliance cools too much	Temperature is set too cold.	Turn the temperature regulation knob to a warmer setting temporarily.
Unusual noises	Appliance is not level.	Re-adjust the feet.
	The appliance is touching the wall or other objects.	Move the appliance slightly.
	A component, e.g. a pipe, on the rear of the appliance is touching another part of the appliance or the wall.	If necessary, carefully bend the component out of the way.
Water on the floor	Water drain hole is blocked.	See the Cleaning section.

If the malfunction shows again, contact the Service Center.

Environment Protection

 This appliance does not contain gasses which could damage the ozone layer, in either its refrigerant circuit or insulation materials. The appliance shall not be discarded together with the urban refuse and rubbish. The insulation foam contains flammable gases: the appliance shall be disposed according to the appliance regulations which can be obtained from your local authorities. Avoid damaging the cooling unit, especially the heat exchanger. The materials used on this appliance marked by the  symbol are recyclable.

 The symbol on the product or on its packaging indicates that this product may not be treated as household waste. Instead it should be taken to the appropriate collection point for the recycling of electrical and electronic equipment. By ensuring this product is disposed of correctly, you will help prevent potential negative consequences to the environment and human health, which could otherwise be caused by inappropriate waste handling of this product. For more detailed information about recycling of this product, please contact your local council, your household waste disposal service or the shop where you purchased the product.

Packaging materials

The materials with the symbol are recyclable. Dispose the packaging in a suitable collection container to recycle it.

Disposal of the appliance

1. Disconnect the mains plug from the mains socket.
2. Cut off the mains cable and discard it.

**WARNING!**

During using, service and disposal the appliance, please pay attention to symbol similar as left side, which is located on rear of appliance (rear panel or compressor) and with yellow or orange color.

It's risk of fire warning symbol. There are flammable materials in refrigerant pipes and compressor.

Please be far away fire source during using, service and disposal.

PRODUCT INFORMATION SHEET

COMMISSION DELEGATED REGULATION (EU) 2019/2016
with regard to energy labelling of refrigerating appliances

Supplier's name or trademark: Tesla

Supplier's address: Tesla Electronics, Litjiska 47, 1000 Ljubljana, SI

Model identifier: RI2500H

Type of refrigerating appliance:

Low-noise appliance:	No	Design type:	built-in
Wine storage appliance:	No	Other refrigerating appliance:	Yes

General product parameters:

Parameter	Value	Parameter	Value
Overall dimensions (millimetre)	Height	1 780	Total volume (dm ³ or l)
	Width	540	
	Depth	540	
EEI	125	Energy efficiency class	F
Airborne acoustical noise emissions (dB(A) re 1 pW)	39	Airborne acoustical noise emission class	C
Annual energy consumption (kWh/a)	271	Climate class:	temperate, subtropical
Minimum ambient temperature (°C), for which the refrigerating appliance is suitable	16	Maximum ambient temperature (°C), for which the refrigerating appliance is suitable	38
Winter setting	No		

Compartment Parameters:

Compartment type	Compartment parameters and values				
	Compartment volume (dm ³ or l)	Recommended temperature setting for optimised food storage (°C) These settings shall not contradict the storage conditions set out in Annex IV, Table 3	Freezing capacity (kg/24h)	Defrosting type (auto-defrost=A, manual defrost=M)	
Pantry	No	-	-	-	
Wine storage	No	-	-	-	
Cellar	No	-	-	-	
Fresh food	Yes	179,0	4	M	
Chill	No	-	-	-	

0-star or icemaking	No	-	-	-	-
1-star	No	-	-	-	-
2-star	No	-	-	-	-
3-star	No	-	-	-	-
4-star	Yes	70,0	-18	3,2	M
2-star section	No	-	-	-	-
Variable temperature compartment	-	-	-	-	-
For 4-star compartments					
Fast freeze facility			No		
Light source parameters:					
Type of light source			LED		
Energy efficiency class			-		
Minimum duration of the guarantee offered by the manufacturer: 24 months					
Additional information:					
Weblink to the manufacturer's website, where the information in point4(a) Annex of Commission Regulation (EU) 2019/2019 is found: tesla.info					

Link to the EU EPREL database

The QR code on the energy label supplied with the appliance provides a web link to the registration of this appliance in the EU EPREL database. Keep the energy label for reference together with the user manual and all other documents provided with this appliance.

It is possible to find information related to the performance of the product in the EU EPREL database using the link <https://eprel.ec.europa.eu> and the model name and product number that you can find on the rating plate of the appliance.

For more detailed information about the energy label, visit www.theenergylabel.eu.

EU DECLARATION OF CONFORMITY

We, Comtrade Distribution d.o.o. Beograd, Bulevar Zorana Đinđića 125i, 11 000 Belgrade, Serbia, hereby declare that the following refrigerator products listed below to which this declaration relates

Name of manufacturer **Tesla/Comtrade Distribution d.o.o. Beograd**

Contact information of the manufacturer **Bulevar Zorana Đinđića 125i
11000 Belgrade, Serbia**

Description of the appliance:

Tesla Code
RS0880H
RS0906H
RC2600H
RB5210FHX
RC2600HX
RB4300FHX
RB4300FHB
RM4700FHB
RU1700H
RI2500H
RM3400FHX1

are in conformity with the following standards:

The construction of the appliances are in compliance with EU regulations and in accordance with the following harmonized standards:

- **LVD**

Directive 2014/35/EU
EN 60335-1:2012
EN 60335-1:2012/A11:2014
EN 60335-1:2012/A13:2017
EN 60335-2-24:2010
EN 60335-2-24:2010/A1:2019
EN 60335-1:2012/A2:2019
EN 60335-2-24:2010/A2:2019;
EN 60335-1:2012/A1:2019
EN 60335-1:2012/A14:2019;
EN 62233:2008

- **EMC**

Directive 2014/30/EU
EN 61000-3-3:2013
EN 55014-1:2017
EN 55014-2:2015
EN IEC 61000-3-2:2019
EN 61000-3-3:2013/A1:2019

- **RoHS**

ROHS directive 2011/65/EU and
its amendment (EU)2015/863 on submitted samples
EN 50581:2012
EN 63000:2018

- **ErP**

(EU)2017/1369
2009/125/EC
EN 62552-1:2020
EN 62552-2:2020
EN 62552-3:2020
(EU) 2019/2019, (EU) 2019/2016,
(EU) 2021/340, (EU) 2021/341
EN 60704-2-14:2013
EN 60704-1:2010
EN 60704-1:2010/A11:2012

This declaration of conformity is issued under the sole responsibility of the manufacturer.

Date: 2022.04.13 Belgrade, Serbia

SIGNATURE & CHOP

NAME: Nebojša Uskoković

POSITION: General Manager



BEZBIJEDNOSNA UPUTSTVA

Radi sopstvene bezbijednosti obezbijedite sigurnu upotrebu, prije instalacije i prve upotrebe uređaja, pročitajte ovo korisničko uputstvo, uključujući i savjete i upozorenja. Da biste izbjegli nepotrebne greške i nezgode, važno je da se postarate da sve osobe koje koriste uređaj budu detaljno upoznate s njegovim operacijama i bezbijedonosnim funkcijama. Sačuvajte ova uputstva i pobrinite se da budu u sklopu uređaja ako bude premješten ili prodat, kako bi svako, ko ga koristi tokom svog života bio upoznat sa pravilnom upotrebom i bezbijednošću uređaja.

Imajte na umu ovo korisničko uputstvo radi svoje lične sigurnosti i sigurnosti imovine, budući da proizvođač nije odgovoran za štetu učinjenu propustima.

Bezbijednost djece i nesamostalnih osoba

- Ovaj uređaj mogu koristiti djeca starosti 8 ili više godina i osobe sa smanjenim fizičkim, čulnim ili mentalnim sposobnostima, ili manjkom iskustva i znanja ukoliko su pod nadzorom, ili su im data uputstva u vezi sa bezbijednom upotrebom uređaja, i svjesni su mogućeg rizika.
- Djeci uzrasta od 3 do 8 godina je dozvoljeno da stavljaju predmete u i uzimaju predmete iz ovog uređaja.
- Djeca bi trebalo da budu pod nadzorom, kako biste osigurali da se ne igraju uređajem.
- Čišćenjem i održavanjem ne bi trebalo da se bave djeca, osim ako nisu starosti 8 ili više godina i moraju biti pod obaveznim nadzorom.
- Svu ambalažu čuvajte van domašaja djece. Postoji opasnost od gušenja.
- Ukoliko ste odlučili da više ne koristite uređaj, prekinite napajanje uređaja strujom, presjecite kabl za napajanje

(što je bliže moguće uređaju) i uklonite vrata, kako biste spriječili mogućnost da djeca, koja se igraju, pretrpe strujni udar ili se zatvore u uređaj.

- Ukoliko ovaj uređaj ima magnetnu gumu na vratima, a želite da njime zamijenite stariji uređaj, koji se zatvara pomoću opruge na vratima ili poklopcu, onemogućite funkcionisanje zatvaranja starijeg uređaja pomoću opruge. Na ovaj način ćete spriječiti da uređaj postane smrtonosna zamka za dijete.

Opća bezbjednost

Održavajte ventilacione otvore u kućištu frižidera ili ugradnoj strukturi čistima od začepjenja.

Nemojte koristiti mehaničke uređaje ili druge naprave kako biste ubrzali proces odmrzavanja, osim proizvoda preporučenih od strane proizvođača uređaja.

Nemojte oštetiti sistem za hlađenje.

Nemojte stavljati druge električne uređaje (kao što su uređaji za pravljenje sladoleda) u uređaj za hlađenje, osim ako ih proizvođač nije odobrio u ovu svrhu.

Ne dirajte sijalicu ukoliko radi duže vremena, jer može biti veoma vruća.¹

Prilikom postavljanja uređaja, uvjerite se da ništa ne pritiska priključni kabl, kao i da kabl nije oštećen.

Ne postavljajte višestruke prenosive utičnice ili prenosivo napajanje iza uređaja.

- Nemojte čuvati eksplozivne supstance, kao što su ambalaže sprejeva sa zapaljivim gasom u ovom uređaju.
- Supstanca za hlađenje, izobutan (R600a), se nalazi u sistemu za hlađenje uređaja, to je prirodni gas s visokim nivoom ekološke kompatibilnosti, ali izuzetno zapaljiv.
- Pobrinite se da tokom transporta ili postavljanja uređaja ne bude oštećena nijedna komponenta sistema za

hlađenje uređaja.

- izbjegavajte otvoren plamen i izvore zapaljivosti
- temeljno provjetrite prostoriju, u kojoj se nalazi uređaj
- Opasno je mijenjati specifikacije ili modifikovati proizvod na bilo koji način. Bilo kakvo oštećenje kabla može prouzrokovati kratak spoj, požar i/ili strujni udar.
- Ovaj uređaj je namijenjen za upotrebu u domaćinstvima i za slične primjene, kao što su
 - prostori za zaposlene u kuhinji, u prodavnicama, kancelarije i druga radna okruženja;
 - poljoprivredna domaćinstva i od strane hotelskih i motelskih gostiju, kao i drugih vrsta ovakvih objekata;
 - objekti koji pružaju uslugu noćenja sa doručkom;
 - katering i slične neprodajne namjene.

Bilo koju električnu komponentu (utikač, kabl za napajanje, kompresor itd.) mora zamijeniti ovlašteni serviser ili kvalifikovano osoblje.

Sijalica, dostavljena sa ovim uređajem, je "sijalica za specijalnu namjenu" i može se koristiti samo za uređaj uz koji je dostavljena. Ova "sijalica za specijalnu namjenu" se ne može koristiti za kućno osvjetljenje.¹

- Kabl za napajanje se ne smije produžavati.
- Provjerite da li je utikač, na zadnjoj strani uređaja, zgnječen ili oštećen. Zgnječen ili oštećen utikač može dovesti do pregrijavanja i izazvati požar.
- Pobrinite se da vam glavni utikač uređaja bude dostupan.
- Nemojte izvlačiti glavni kabl.
- Ukoliko utičnica nije fiksirana, nemojte priključivati aparat. Postoji rizik od strujnog udara ili vatre.
- Ne smijete raditi ništa na uređaju bez osvjetljenja.
- Uređaj je težak. Budite oprezni tokom pomjeranja

uređaja.

- Nemojte uklanjati ili dodirivati elemente iz dijela za zamrzavanje ako su vam ruke vlažne/mokre, budući da to može prouzrokovati ogrebotine ili promrzline na koži.
- Izbjegavajte duže izlaganje aparata direktnoj sunčevoj svjetlosti.

Dnevna upotreba

- Ne stavljajte vruće stvari na plastične dijelove uređaja.
- Ne stavljate prehrambene proizvode uz zadnji zid.
- Zamrznuta hrana se ne smije ponovo zamrzavati nakon što se otopi.²
- Već zapakovanu zamrznutu hranu čuvajte u skladu sa instrukcijama proizvođača, u vezi sa zamrznutom hranom.²
- Striktno se pridržavajte preporuka proizvođača u pogledu držanja stvari u uređaju. Pridržavajte se relevantnih instrukcija.
- Ne stavljate gazirana pića u dio za zamrzavanje, budući da to stvara pritisak, koji može prouzrokovati pucanje ambalaže, što može dovesti do oštećenja uređaja.²
- Voćni sladoledi mogu izazvati promrzline ukoliko se konzumiraju odmah po uzimanju iz uređaja.²

Kako biste izbjegli kontaminiranje hrane, pratite sljedeća uputstva

- Držanje uređaja otvorenim tokom dugih vremenskih perioda može da dovede do značajnog rasta temperature unutar odjeljaka uređaja.
- Redovno čistite površine koje mogu da dođu u dodir sa hranom, kao i pristupačne dijelove odvodnog sistema.
- Očistite rezervoare za vodu ukoliko ih niste koristili tokom vremenskog perioda dužeg od 48 h; ukoliko tokom vremenskog perioda od 5 dana niste uzimali

vodu iz uređaja, isperite sistem za protok vode vodom iz vodovodne mreže.

- Sirovo meso i ribu unutar frižidera držite u odgovarajućim posudama, kako ove namirnice ne bi došle u dodir sa ili kako ne bi kapale po ostaloj hrani.
- Odjeljci za smrznutu hranu označeni sa dvije zvezdice (ukoliko postoje u okviru uređaja) pogodni su za držanje prethodno smrznute hrane, za držanje ili pravljenje sladoleda i za pravljenje kockica leda.
- Odjeljci označeni jednom, dvjema i trima zvjezdicama (ukoliko postoje u okviru uređaja) nisu pogodni za zamrzavanje svježih hrane.
- Ukoliko će uređaj biti prazan tokom dužeg vremenskog perioda, isključite ga, odledite, očistite i osušite, a zatim ostavite vrata uređaja otvorenim kako biste spriječili razvoj buđi u unutrašnjosti uređaja.

Održavanje i čišćenje

- Prije održavanja, isključite uređaj, ili prekinite dotok električne energije.
- Uređaj nemojte čistiti metalnim predmetima.
- Ne koristite oštre predmete, da bi uklonili led sa uređaja. Koristite plastična sredstva za struganje.²
- Redovno provjeravajte odvod za odleđenu vodu u frižideru. Ukoliko je potrebno, očistite odvod. Ukoliko je odvod blokiran, voda će se sakupljati na dnu uređaja³

Instalacija uređaja

- Za priključivanje na električnu mrežu, pažljivo pratite uputstva data u specifičnim dijelovima uputstva.
- Raspakujte uređaj i provjerite da li postoje na njemu oštećenja. Ne povezujte uređaj na struju, ukoliko je oštećen. Moguća oštećenja odmah prijavite u mjestu,

gdje ste ga kupili. U tom slučaju zadržite ambalažu uređaja.

- Preporučuje se, da sačekate najmanje četiri sata prije nego što priključite uređaj, kako bi se ulje vratilo u kompresor.
- Potrebno je obezbijediti adekvatno strujanje zraka oko uređaja, nepostojanje ovoga može dovesti do pregrijavanja. Za postizanje odgovarajućeg protoka zraka, pratite uputstva potrebna za instalaciju uređaja.
- Gdje god je moguće, razmaknica mora biti postavljena između uređaja i zida, kako bi se izbjeglo dodirivanje ili hvatanje za vruće dijelove (kompresor, kondenzator) kako bi se izbjegle moguće opekotine.
- Uređaj ne smije biti postavljen blizu radijatora ili šporeta.
- Pobrinite se da bude obezbijeđen lak pristup glavnom utikaču i nakon postavljanja uređaja.

Servisiranje

- Bilo kakvo servisiranje uređaja, koje zahtijeva električne radove, treba da bude obavljen od strane kvalifikovanog električara ili kompetentne osobe.
- Samo ovlašteni centar za servisiranje može obaviti popravke na uređaju, i mogu se koristiti samo originalni rezervni dijelovi.

Ušteda energije

- Ne stavljate vruću hranu u uređaj;
- Ne pakujte svu hranu zajedno, budući da to sprječava cirkulaciju zraka;
- Pobrinite se da hrana ne dotiče zadnji dio pregrade(a);
- Ukoliko nestane struje, ne otvarajte vrata;
- Ne otvarajte često vrata;

- Ne držite vrata otvorena dugo;
- Nemojte postavljati termostat na izuzetno niske temperature
- Potrebno je sve dodatne elemente, poput ladica, polica, policu u vratima uređaja, tamo držati u cilju smanjenja utroška energije.

¹ Ukoliko u uređaju postoji.

² Ukoliko postoji dio za zamrzavanje.

³ Ukoliko postoji dio za čuvanje svježe hrane

PREGLED

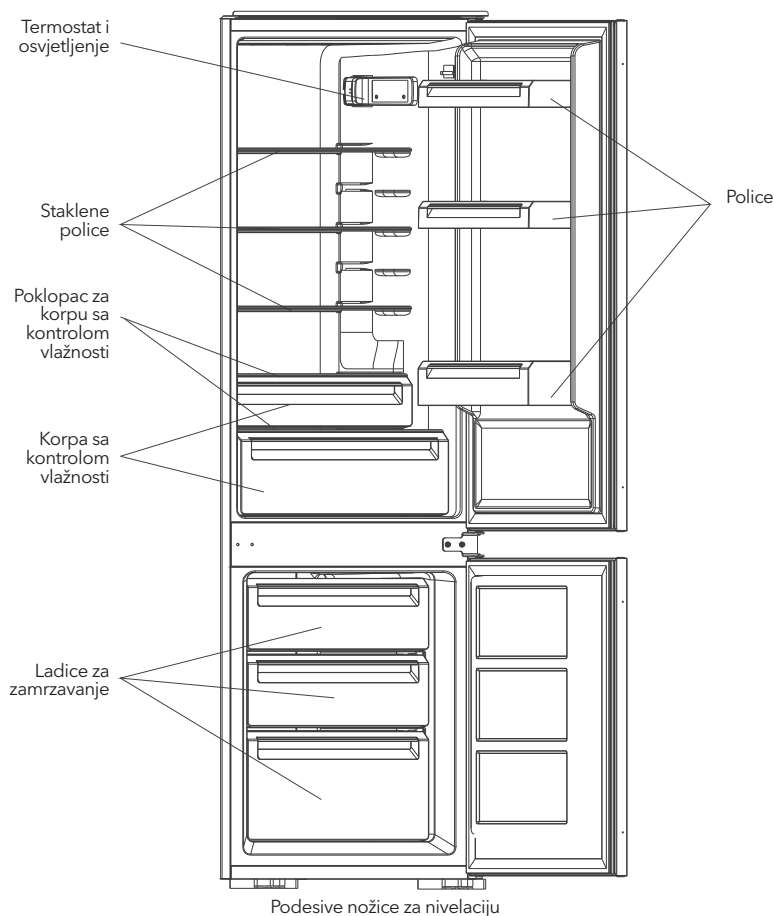

Ova ilustracija je samo okvirna, molimo vas da za detalje pogledajte svoj uređaj.

ZAMJENA SMJERA OTVARANJA VRATA

Potreban alat: Philips odvijač, ravni odvijač, šestougaoni ključ.

- Pobrinite se da uređaj bude isključen i prazan.
- Da biste skinuli vrata, potrebno je da uređaj nagnete unazad. Uređaj treba da bude postavljen na tvrdu podlogu, kako se ne bi dogodilo da isklizne prilikom zamjene položaja vrata.
- Svi uklonjeni dijelovi moraju biti sačuvani radi ponovnog instaliranja vrata.
- Uređaj nemojte stavljati u horizontalan položaj, jer to može oštetiti sistem za hlađenje.
- Preporučuje se da dvije osobe učestvuju u montiranju.

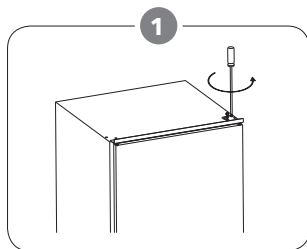

Odšarafite gornju šarku i onda uklonite vrata i odložite ih na meku površinu, kako biste izbjegli ogrebotine.

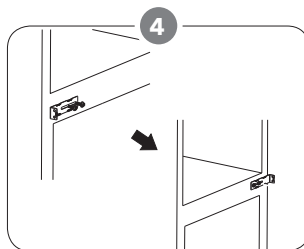

Pomerite srednji držač s lijeva na desno. Ponovo montirati donja vrata.

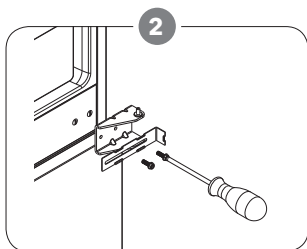

Odšarafite srednju šarku. Zatim podignite donji dio vrata, i stavite na meku podlogu, kako biste izbjegli ogrebotine.

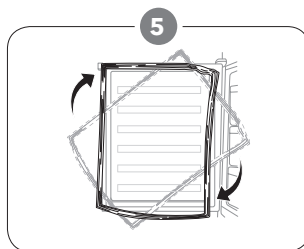

Uklonite zaptivke sa vrata frižidera i zamrzivača, a zatim ih zarotirajte i, nakon toga, ponovo postavite.

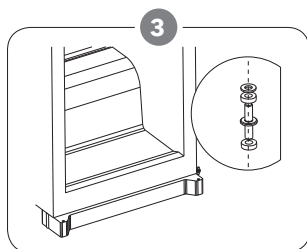

Uklanjanje osovine donje šarke sa desna na lijevo.

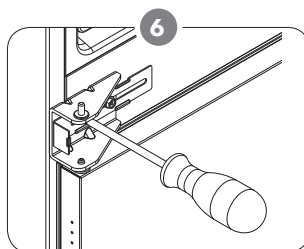

Ponovo postavite srednju šarku na lijevu stranu. Uvjerite se da su donja vrata poravnata horizontalno i vertikalno tako da su zaptivke zatvorene sa svih strana prije nego što konačno zategnete srednju šarku.

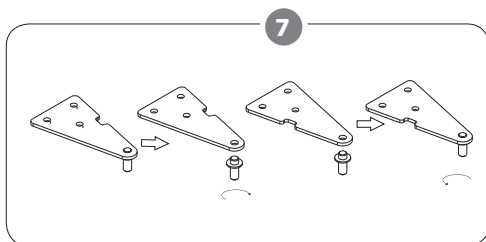

Uklonite iglu pomoću odvijača i obrnite šarku. Zatim ponovo stavite iglu u šarku.

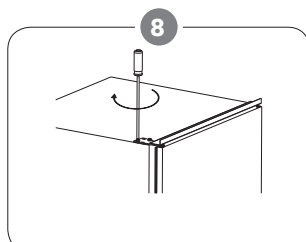

Ponovo postavite gornja vrata, a zatim i gornju šarku sa lijeve strane. Uvjerite se da su gornja vrata poravnata horizontalno i vertikalno tako da zaptivke budu zatvorene sa svih strana prije konačnog zatezanja srednje šarke. Ako je potrebno, ključ za zatezanje šarke.

UGRADNJA UREĐAJA

Komplet za ugradnju



Vodica x 4



Poklopac vodice x 4

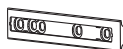

Klizač x 4



Poklopac klizača x 4



Kratak šaraf x 27



Dugački šaraf x 2



Gumena zaptivka x 1

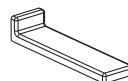

Poklopac srednjeg nosača x 2

Montiranje uređaja

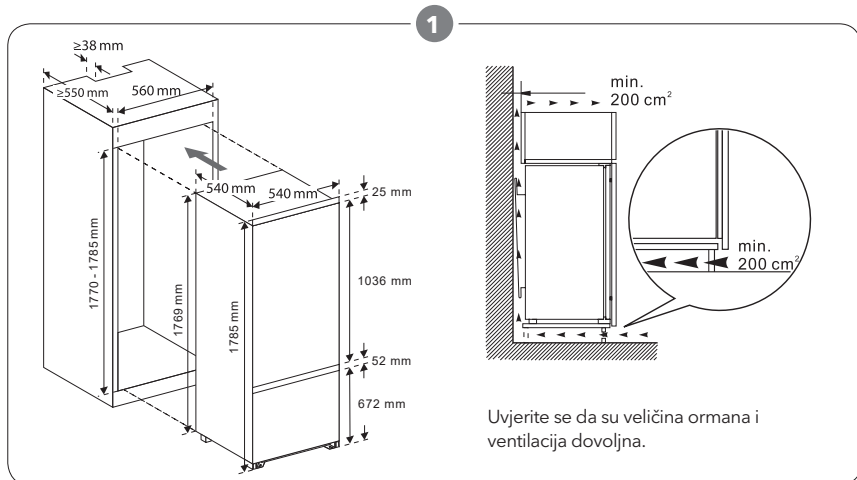

Uvjerite se da su veličina ormara i ventilacija dovoljna.

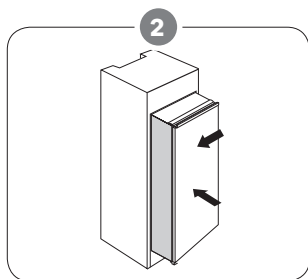

Polako i pažljivo gurnite uređaj u ugradbeni dio. Uvjerite se je strana sa koje se vrata otvaraju što je moguće bliže zidu ugradbenog dijela.

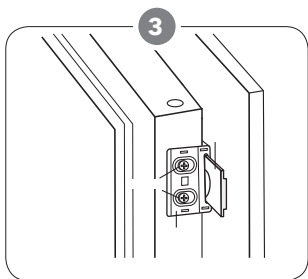

Ukoliko na prednjem dijelu vrata postoje šarafi, najprije ih skinite. Pričvrstite vodnicu na otvore koji se nalaze sa strane vrata uređaja. Umetnite klizač u vodnicu, a zatim potpuno otvorite i zatvorite vrata uređaja i drvena vrata kako biste provjerili da li se drvena vrata mogu potpuno i lako zatvoriti.



4. Zajedno otvorite vrata uređaja i drvena vrata, i označite poziciju klizača na onom mestu na kome klizač može da dobro funkcioniše iz svih uglova prilikom zatvaranja ili otvaranja vrata. Izvadite klizač iz vodice i pričvrstite klizač za drvena vrata pomoću tri šrafa. Zatim pričvrstite poklopac klizača na klizač.
5. Odšarafite vodice sa vrata uređaja.
6. Ponovite korake 2 do 5 kako biste pričvrstili još jedan klizač i poklopac.

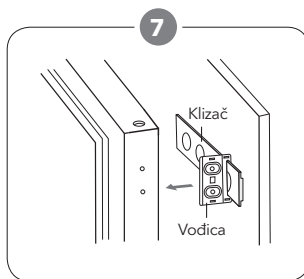

Postavite dvije vodice sa klizačima i pričvrstite ih šarafima. Zatim pričvrstite poklopce vodica za vodice.

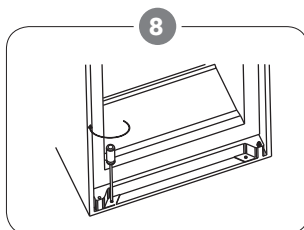

Dva puta provjerite da li vrata mogu da se lako zatvore i otvore i da li je uređaj dobro zaptiven. Ukoliko to nije slučaj, malo podesite jedinicu. Zatim pričvrstite donji element za pričvršćivanje na drveni ugradni dio.

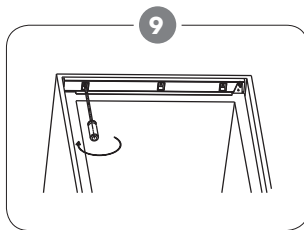

Pričvrstite gornji držač sa drvenim ormarićem kratkim šarafima.

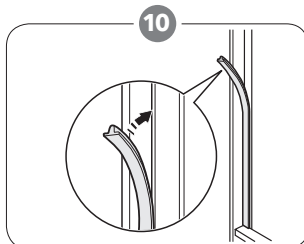

Pričvršćena gumena zaptivka na razmak između jedinice i drvenog ormarića na strani otvorenih vrata.

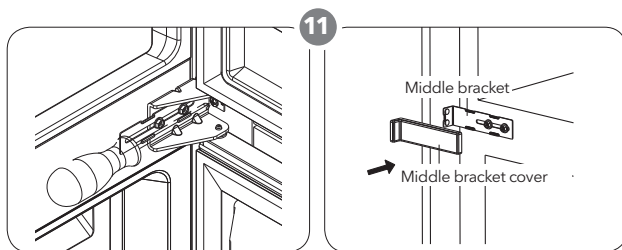

Zavrните dva srednja držača sa drvenim ormarićem sa kratkim šarafima. Zatim postavite poklopce srednjeg nosača sa zagradama sa dvije strane.

Pozicioniranje

Postavite ovaj uređaj na mjesto čija sobna temperatura odgovara klimatskoj klasi navedenoj na pločici sa podacima o uređaju: kod uređaja za rashlađivanje sa sljedećim klimatskim klasama:

- prošireno umjerena: ovaj uređaj za rashlađivanje je namijenjen za upotrebu na sobnim temperaturama koje se kreću u opsegu od 10°C do 32°C; (SN)
- umjerena: ovaj uređaj za rashlađivanje je namijenjen za upotrebu na sobnim temperaturama koje se kreću u opsegu od 16°C do 32°C; (N)
- subtropska: ovaj uređaj za rashlađivanje je namijenjen za upotrebu na sobnim temperaturama koje se kreću u opsegu od 16°C do 38°C; (ST)
- tropska: ovaj uređaj za rashlađivanje je namijenjen za upotrebu na sobnim temperaturama koje se kreću u opsegu od 16°C do 43°C; (T)

Lokacija

Aparat treba da bude postavljen daleko od izvora toplote kao što su radijatori, bojleri, direktna sunčeva svjetlost itd.

⚠ UPOZORENJE!

Neophodno je omogućiti isključivanje uređaja iz utičnice; stoga je potrebno da, nakon postavljanja uređaja, utikač bude lako pristupačan.

Povezivanje na električne instalacije

Prije nego što uređaj priključite u struju, uvjerite se da vrijednosti napona i frekvencije, navedene na pločici sa podacima, odgovaraju pomenutim vrijednostima u okviru Vašeg domaćinstva. Uređaj mora biti uzemljen. Utikač kabela za napajanje sadrži kontakt namijenjen u ovu svrhu. Ukoliko utičnica za napajanje u okviru Vašeg domaćinstva nije uzemljena, uređaj povežite na zasebno uzemljenje, u skladu sa važećim propisima, angažovanjem kvalifikovanog električara. Proizvođač ne prihvata nikakvu odgovornost u slučaju nepoštovanja gore navedenih mjera predostrožnosti. Ovaj uređaj je usaglašen sa E.E.C. direktivama.

SVAKODNEVNA UPOTREBA

Prva upotreba

Čišćenje unutrašnjosti uređaja

Prije prve upotrebe uređaja, operite njegovu unutrašnjost, kao i sve unutrašnje dodatne elemente, mlakom vodom i sa malo neutralnog sapuna, kako biste uklonili karakteristični miris koji imaju potpuno novi proizvodi, a zatim temeljno osušite.

VAŽNO! Nemojte upotrebljavati deterdžente ili abrazivne prahove, jer ćete tako oštetiti površinski sloj.

Kontrolni panel

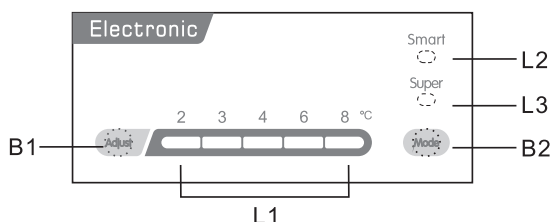

Dugmad

- B1- Pritisnite da podesite temperaturu frižidera odjeljak u ciklusu od 2,3,4,6, do 8.
 B2- Pritisnite da izaberete režim između SMART, SUPER i korisničkih podešavanja.

Svetla

- L1 - prikazuje podešenu temperaturu frižidera kupe.
 L2 - lampica se uključuje kada se izabere SMART režim.
 L3 - lampica se uključuje kada se izabere SUPER režim.

Operacija

Podešavanje temperature

1. Pritisnite dugme Mode da biste izabrali podešavanje korisnika.
2. Pritisnite dugme za podešavanje da biste podesili temperaturu frižidera. Temperatura zamrzivača se automatski kontrolise na oko -18°C.

Smart Mode

Pritisnite dugme Mode da izaberete SMART režim.
 Aparat će raditi automatski u skladu sa temperaturom okoline oko uređaja.

Super Mode

Pritisnite dugme Mode da izaberete SUPER režim.
 Aparat će raditi da bi zamrzivač bio najhladniji. Nakon 54 sata, prvobitna podešena temperatura će se automatski vratiti.

Isključite uređaj

Pritisnite i držite dugme za podešavanje 5 sekundi, uređaj će se isključiti. Pritisnite ponovo da biste uključili uređaj.

Alarm za otvorena vrata

Alarm će se oglasiti kada vrata ostanu otvorena 90 sekundi i neće prestati dok se vrata ne zatvore.

Preporuka za temperaturna podešavanja

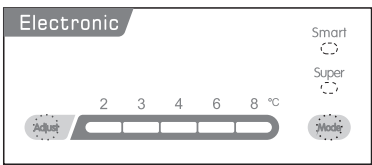
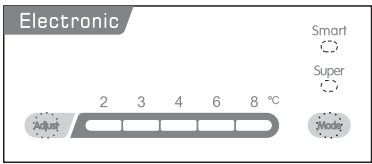
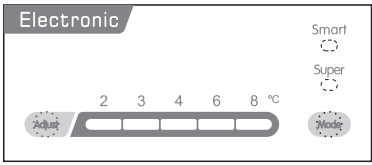
Sobna temperatura	Odjeljak zamrzivača	Odjeljak frižidera
Ljetna	/	 <p>Podosite na 2~4</p>
Normalna	/	 <p>Podosite na 4</p>
Zimska	/	 <p>Podosite na 4~6</p>

Uticaj na čuvanje hrane

- Pri preporučenim podešavanjima, hranu je u frižideru najbolje čuvati ne duže od 3 dana.
- Pri preporučenim podešavanjima, optimalni period čuvanja hrane u zamrzivaču iznosi ne duže od 1 mjeseca.
- Preporučeni period čuvanja hrane može postati kraći pri drugim vrijednostima podešavanja.

Različite vrste namirnica raspoređujte u različite odjeljke, prema podacima navedenim u sljedećoj tabeli

Odjeljci frižidera	Vrsta hrane
Vrata ili police u vratima odjeljka za frižider	<ul style="list-style-type: none"> • Hrana sa prirodnim konzervansima, poput džemova, sokova, pića, dodataka jelu. • Nemojte držati lako kvarljivu hranu.
Crisper ladica za čuvanje svježine (ladica za salatu)	<ul style="list-style-type: none"> • Voće, začinsko bilje i povrće treba držati zasebno, u crisper ladici za čuvanje svježine. • Nemojte držati banane, crni luk, krompir ili bijeli luk u frižideru.
Polica frižidera - središnja	<ul style="list-style-type: none"> • Mliječni proizvodi, jaja
Polica frižidera - gornja	<ul style="list-style-type: none"> • Hrana koju nije potrebno kuhati, poput gotove hrane, mesnih prerađevina, ostataka hrane.
Ladica(e)/polica zamrzivača	<ul style="list-style-type: none"> • Namirnice koje se drže tokom dužeg vremenskog perioda. • Donja ladica/polica za svježe meso, živinsko meso, ribu. • Srednja ladica/polica za smrznuto povrće, pomfrit. • Gornja ladica/polica za sladoled, smrznuto voće, smrznutu kuhanu hranu

Zamrzavanje svježe hrane

- Komora za zamrzavanje je pogodna za zamrzavanje svježe hrane, kao i za držanje smrznute i duboko smrznute hrane tokom dugog vremenskog perioda.
- Svježu hranu koju želite da zamrznete stavite u komoru za zamrzavanje.
- Maksimalna količina hrane koja se može zamrznuti u okviru perioda od 24 sata je navedena na pločici sa podacima.
- Postupak zamrzavanja traje 24 sata: tokom ovog perioda nemojte stavljati dodatnu hranu u uređaj radi zamrzavanja.

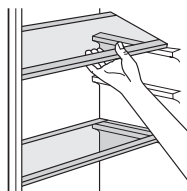

Čuvanje smrznute hrane

Prilikom prvog pokretanja ili nakon dužeg perioda nekorisćenja, uključite uređaj na najhladnija podešavanja najmanje 2 sata prije nego što počnete da stavljate proizvode u njega.

VAŽNO! Ukoliko dođe do slučajnog otapanja, na primjer, usljed nestanka struje tokom perioda dužeg od onog navedenog na dijagramu sa tehničkim karakteristikama pod stavkom „vrijeme postizanja radne temperature“, otopljena hrana se mora brzo utrošiti ili odmah skuhati, a zatim ponovo smrznuti (nakon kuhanja).

Otapanje

- Prije upotrebe, duboko smrznuta ili smrznuta hrana se može otapati u odjeljku frižidera ili na sobnoj temperaturi, zavisno od vremena koje imate na raspolaganju za ovaj postupak.
- Manje komade možete čak i skuhati odmah nakon što ih izvadite iz zamrzivača, iako su u smrznutom stanju. U tom slučaju, postupak kuhanja će trajati duže.

Kockice leda

Ovaj uređaj može biti opremljen jednom ili više posuda za pravljenje leda.

Dodatna oprema

Mobilne police

Zidovi frižidera su opremljeni nizom žljebova, tako da je police moguće postaviti po želji.

Postavljanje policica na vratima

Kako bi se omogućilo držanje ambalaže sa hranom različitih dimenzija, police na vratima se mogu postaviti na različitim visinama. Da biste obavili pomenuta podešavanja, uradite sljedeće: postepeno izvlačite police u pravcu strelica sve dok ih potpuno ne izvučete, a zatim ih ponovo postavite na željeno mjesto.

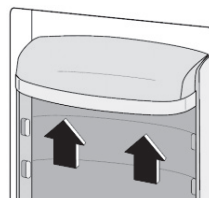

Korisne ideje i savjeti

Predstavljamo Vam nekoliko važnih savjeta koji će Vam pomoći da postupak zamrzavanja učinite maksimalno učinkovitim:

- maksimalna količina hrane koju je moguće zamrznuti u periodu od 24 sata je prikazana na pločici sa podacima;
- postupak zamrzavanja traje 24 sata. Tokom ovog perioda, u zamrzivač ne treba stavljati dodatnu hranu radi zamrzavanja;
- zamrzavajte samo visokokvalitetne, svježe i temeljno očišćene namirnice;
- hranu odlažite u manjim porcijama, kako biste mogli da je brzo i potpuno zamrznete, a i da kasnije odmrznete samo onu količinu koja Vam je potrebna;
- hranu umotajte u aluminijumsku foliju ili polietilen, i uvjerite se da je spakovana u hermetički zatvorenu ambalažu;
- ne dozvolite da svježa, nesmrznuta hrana dođe u dodir sa već smrznutom hranom, jer ćete tako spriječiti rast temperature smrznute hrane;
- posna hrana bolje i duže održava svoj kvalitet

prilikom čuvanja od masne hrane; so čini period čuvanja hrane kraćim;

- led, ukoliko se konzumira odmah po vađenju iz komore za zamrzavanje, može da potencijalno izazove nastanak promrzlina na koži;
- Ukoliko se konzumira odmah po vađenju iz zamrzivača, led može potencijalno dovesti do nastanka promrzlina na koži;
- savjetuje se da se na svakom pojedinačnom pakovanju navede njegov datum zamrzavanja, što Vam daje pregled nad periodom čuvanja.

Savjeti za čuvanje smrznute hrane

Za maksimalni učinak Vašeg uređaja, trebalo bi da uradite sljedeće:

- uvjerite se da su komercijalno smrznute namirnice adekvatno čuvane u prodavnici;
- postarajte se da smrznute namirnice prebacite od prodavnice do zamrzivača u najkraćem mogućem roku;
- izbjegavate često otvaranje vrata ili ostavljanje otvorenih vrata duže nego što je to neophodno;
- kada je odmrznute, kvalitet hrane ubrzano opada i ne smije se ponovo zamrzavati;
- izbjegavate da hranu držite duže od roka naznačenog od strane proizvođača hrane.

Savjeti za čuvanje svježje hrane u frižideru

Za maksimalni učinak:

- Nemojte u frižideru držati toplu hranu ili isparljive tečnosti
- Poklopite posudu sa hranom ili umotajte hranu, posebno ako ima snažnu aromu.
- Pripremljena hrana (svi tipovi): umotajte u polietilenske kese i stavite na staklene police iznad ladice za povrće.
- Iz bezbjednosnih razloga, ovako zapakovanu hranu nemojte držati duže od jednog, eventualno dva dana.
- Kuhana hrana, hladna jela itd.: potrebno je poklopiti, nakon čega je možete staviti na bilo koju policu.
- Voće i povrće: potrebno ih je temeljno očistiti i smjestiti u jednu ili više posebnih ladica uređaja.
- Maslac i sir: potrebno ih je staviti u posebne, hermetički zatvorene posude ili umotati u aluminijumsku foliju ili polietilenske kese, čime se što je više moguće isključuje kontakt sa zrakom.
- Boce sa mlijekom: potrebno ih je zatvoriti i držati u policama na vratima.
- Ukoliko nisu zapakovani, banane, krompir i crni i bijeli luk se ne smiju držati u frižideru.

Čišćenje

Iz higijenskih razloga, potrebno je redovno čistiti unutrašnjost uređaja, uključujući unutrašnje dodatne elemente.

! OPREZI!

Tokom čišćenja, uređaj ne smije biti povezan sa utičnicom. Opasnost od strujnog udara! Prije čišćenja, isključite uređaj i iskopčajte utikač iz utičnice ili isključite prekidač ili osigurač. Nikada nemojte uređaj čistiti paročistačem. Vлага se može akumulirati na električnim komponentama, opasnost od strujnog udara! Vrela para može oštetiti plastične dijelove. Prije nego što ga ponovo stavite u upotrebu, uređaj se mora osušiti.

VAŽNO! Eterična ulja i organski rastvarači mogu oštetiti plastične dijelove, što je, na primjer, slučaj sa limunovim sokom ili sokom kore narandže, buternom kiselinom, sredstvima za čišćenje koja sadrže sircetnu kiselinu.

- Ne dozvolite da pomenute supstance dođu u dodir sa dijelovima uređaja.
- Nemojte koristiti nikakva abrazivna sredstva za čišćenje
- Izvadite hranu iz zamrzivača. Čuvajte je na hladnom mjestu, dobro poklopljenu.
- Isključite uređaj i iskopčajte utikač iz utičnice ili isključite prekidač ili osigurač.
- Očistite uređaj i unutrašnje dodatne elemente krpom i mlakom vodom. Nakon čišćenja, prebrišite svježom vodom i osušite krpom.
- Kada se uređaj potpuno osuši, stavite ga ponovo u rad.

Čišćenje odvodnog otvora

Da biste izbjegli prelijevanje vode nastale otapanjem i njeno širenje po frižideru, povremeno očistite odvodni otvor na poledini komore frižidera. Upotrebite sredstvo za čišćenje kojim ćete očistiti otvor na način prikazan na slici.

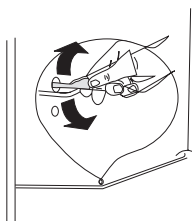

Zamjena lampice

! OPREZ!

Prije zamjene lampe, isključite uređaj iz električne mreže.

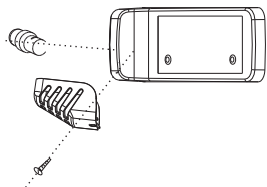

Specifikacija lampe je navedena na etiketi sa ocjenom.

Sljedite donji postupak da biste zamijenili lampu:

1. Postavite dugme za regulaciju temperature na broj „0“ da biste isključili uređaj.
2. Isključite uređaj da biste bili sigurni da je isključen iz glavnog napajanja.
3. Uklonite zavrtnj poklopca lampe.
4. Izvucite poklopac lampe.

5. Odvrnite lampu.
6. Postavite novu lampu u suprotnom smjeru, a zatim vratite poklopac lampe i zavrtnje.
7. Uključite uređaj i regulišite dugme u pravi položaj.

Otapanje zamrzivača

Led u komori za zamrzavanje će se konstantno formirati. Potrebno ga je uklanjati. Nemojte nikada upotrebljavati oštar metalni alat za uklanjanje leda sa isparivača, jer ga možete oštetiti.

Ipak, ukoliko se na unutrašnjoj površini formira veoma deo sloj leda, potrebno je obaviti potpuno otapanje prateći sljedeće korake:

- iskopčajte utikač iz utičnice;
- izvadite svu hranu koju držite u uređaju, umotajte je u nekoliko slojeva novinske hartije i stavite na hladno mjesto;
- ostavite vrata otvorena i stavite posudu ispod uređaja kako biste u nju prikupljali vodu nastalu otapanjem;
- kada završite postupak otapanja, temeljno osušite unutrašnjost
- ponovo priključite utikač u utičnicu kako biste ponovo aktivirali uređaj.

OTKLANJANJE PROBLEMA

! OPREZ!



Prije nego što započnete postupak otklanjanja problema, prekinite napajanje. Otklanjanje problema koji nisu navedeni u ovom uputstvu treba da obavi isključivo kvalifikovani električar ili druga kompetentna osoba.



VAŽNO! Tokom normalne upotrebe, uređaj proizvodi određene zvuke (kompresor, kretanje tečnosti za rashlađivanje).

Problem	Mogući uzrok	Rješenje
Uređaj ne radi	Uređaj je isključen.	Pritisnite dugme „Podešavanje“ na 5 sekundi da biste uključili uređaj.
	Utikač nije uključen ili je prekinut	Utaknite utikač.
	Osigurač je ispao ili je neispravan.	Proverite osigurač, zamijenite ga ako je potrebno.
	Utičnica je neispravna.	Kvarove utikača treba da popravi električar.
Hrana je pretopla.	Temperatura nije pravilno podešena.	Molimo vas, pogledajte odjeljak za osnovni nivo temperature.
	Vrata su bila otvorena duže vremena.	Držite vrata otvorenim samo onoliko, koliko je potrebno.
	Velika količina tople hrane je stavljena u uređaj u posljednja 24 sata.	Podesite regulator temperature na privremeno na nižu temperaturu.
	Uređaj je blizu izvora toplote.	Molimo vas, pogledajte odjeljak za lokaciju i instalaciju.
Uređaj previše hladi	Regulator temperature je podešen na hladno.	Podesite regulator temperature na privremeno na višu temperaturu
Neobični zvukovi	Uređaj nije nivelisan.	Ponovo podesite nožice.
	Uređaj dodiruje zid ili druge predmete.	Malo pomerite uređaj.
	Dio, kao što je cjevovod na zadnjoj strani uređaja, dodiruje druge dijelove uređaja ili zid.	Ukoliko je potrebno, pažljivo uklonite dio koji predstavlja prepreku.
Voda na podu	Odvod je blokiran.	Pogledajte odjeljak za čišćenje.

Ukoliko se kvar pojavi ponovo, kontaktirajte Servisni centar.

Zaštita životne sredine

 Ovaj uređaj ne sadrži gasove, koji mogu oštetiti ozonski omotač, ni u sistemu za hlađenje, ni u materijalima za izolaciju. Uređaj ne bi trebalo odlagati zajedno sa gradskim ili kućnim otpadom. Izolaciona pjena sadrži zapaljive gasove: uređaj bi trebalo odložiti u skladu sa propisima za uređaje, koje su izdale lokale vlasti. Izbjegavajte pravljenje oštećenja dijela za hlađenje, posebno dijela za razmjenu toplote. Materijali korišteni za ovaj uređaj, mogu se reciklirati ukoliko su označeni simbolom za reciklažu. 

 Oznaka na proizvodu, ili njegovom pakovanju, ukazuje da ovaj proizvod ne smije biti tretiran kao  otpad nastao u domaćinstvu. Umjesto toga, treba ga ostaviti na odgovarajućem mjestu, na kojem se sakuplja električna i elektronska oprema. Osiguravanjem da je proizvod ispravno odložen, pomoći ćete sprječavanju potencijalnih negativnih posljedica po životnu sredinu i ljudsko zdravlje, koje inače mogu biti uzrokovane nepravilnim odlaganjem otpada ovog uređaja. Za više detalja o recikliranju ovog proizvoda, molimo vas da kontaktirate svoju lokalni organ za zaštitu životne sredine, preduzeće za odlaganje komunalnog otpada ili prodavnicu, u kojoj ste kupili proizvod.

Materijali ambalaže

Materijali označeni ovim simbolom mogu se reciklirati. Ambalažu odložite u odgovarajući kontejner za prikupljanje otpada za reciklažu.

Odlaganje uređaja

1. Prekinite napajanje uređaja strujom.
2. Odsjecite kabl za napajanje i odložite ga.

**UPOZORENJE!**

Prilikom upotrebe, servisiranja i odlaganja uređaja, imajte u vidu oznaku žute ili narandžaste boje, sličnu onoj prikazanoj na slici lijevo, koja se nalazi na poledini uređaja (tabla ili kompresor na poledini uređaja). Ova oznaka predstavlja simbol rizika od požara. U cijevima za rashladno sredstvo i u kompresoru se nalaze zapaljivi materijali. Molimo Vas da tokom upotrebe, servisiranja i odlaganja, uređaj držite dalje od izvora vatre.

List sa informacijama o proizvodu

DELEGIRANA UREDBA KOMISIJE (EU) 2019/2016

Naziv ili zaštitni znak dobavljača: TESLA

Adresa dobavljača: Tesla Electronics, Litijaska 47, 1000 Ljubljana, SI

Identifikaciona oznaka modela: RI2500H

Tip uređaja za rashlađivanje:

Uređaj sa niskim nivoom buke:	Ne	Tip dizajna:	Ugradni
Uređaj za čuvanje vina:	Ne	Ostali uređaji za rashlađivanje:	Ne

Opći parametri proizvoda:

Parameter	Vrijednost	Parameter	Vrijednost
Ukupne dimenzije (u milimetrima)	Visina	1 780	Ukupna zapremina (dm ³ ili l)
	Širina	540	
	Dubina	540	
Indeks energetske efikasnosti – EEL	125	Klasa energetske efikasnosti	F
Emisija buke u zraku (dB(A) re 1 pW)	39	Klasa emisije buke u zraku	C
Emisija buke u zraku (dB(A) re 1 pW)	271	Klimatska klasa:	Umjerena, suprotropska
Minimalna ambijentalna temperatura (°C), koja je odgovarajuća za ovaj uređaj za rashlađivanje	16	Maksimalna ambijentalna temperatura (°C), koja je odgovarajuća za ovaj uređaj za rashlađivanje	38
Podešavanja za zimu	Ne		

Parametri odjeljaka:

Tip odjeljka	Parametri i vrijednosti odjeljka			
	Zapremina odjeljka (dm ³ ili l)	Preporučeno podešavanje temperature za optimizovano čuvanje hrane (°C) Ova podešavanja ne smiju biti u suprotnosti sa uslovima čuvanja definisanim u Aneksu IV, tabela 3	Kapacitet zamrzavanja (kg/24h)	Tip otapanja (automatsko otapanje=A, manuelno otapanje=M)

Ostava	Ne	-	-	-	-
Ostava za vino	Ne	-	-	-	-
Podrum	Ne	-	-	-	-
Svježa hrana	Da	179	4	-	M
Rashlađivanje	Ne	-	-	-	-
0 zvjezdica ili pravljenje leda	Ne	-	-	-	-
1 zvjezdica	Ne	-	-	-	-
2 zvjezdice	Ne	-	-	-	-
3 zvjezdice	Da	70	-18	-	M
4 zvjezdice	Ne	-	-	-	-
Odjeljak sa 2 zvjezdice	Ne	-	-	-	-
Odjeljak sa varijabilnom temperaturom	-	-	-	-	-
Parametri izvora osvjetljenja:					
Tip izvora osvjetljenja			LED		
Klasa energetske efikasnosti			-		
Minimalno trajanje garancije koju daje proizvođač: 24 mjeseca					
Dodatne informacije:					
Link ka veb-sajtu proizvođača gdje se mogu pronaći informacije iz tačke 4(a) Aneksa Uredbe Komisije (EU) 2019/2019: tesla.info					

BEZBEDNOSNA UPUTSTVA

Radi sopstvene bezbednosti obezbedite sigurnu upotrebu, pre instalacije i prve upotrebe uređaja, pročitajte ovo korisničko uputstvo, uključujući i savete i upozorenja. Da biste izbegli nepotrebne greške i nezgode, važno je da se postarate da sve osobe koje koriste uređaj budu detaljno upoznate s njegovim operacijama i bezbedonosnim funkcijama. Sačuvajte ova uputstva i pobrinite se da budu u sklopu uređaja ako bude premešten ili prodat, kako bi svako, ko ga koristi tokom svog života bio upoznat sa pravilnom upotrebom i bezbednošću uređaja.

Imajte na umu ovo korisničko uputstvo radi svoje lične sigurnosti i sigurnosti imovine, budući da proizvođač nije odgovoran za štetu učinjenu propustima.

Bezbednost dece i nesamostalnih osoba

- Ovaj uređaj mogu koristiti deca starosti 8 ili više godina i osobe sa smanjenim fizičkim, čulnim ili mentalnim sposobnostima, ili manjkom iskustva i znanja ukoliko su pod nadzorom, ili su im data uputstva u vezi sa bezbednom upotrebom uređaja, i svesni su mogućeg rizika.
- Deci uzrasta od 3 do 8 godina je dozvoljeno da stavljaju predmete u i uzimaju predmete iz ovog uređaja.
- Deca bi trebalo da budu pod nadzorom, kako biste osigurali da se ne igraju uređajem.
- Čišćenjem i održavanjem ne bi trebalo da se bave deca, osim ako nisu starosti 8 ili više godina i moraju biti pod obaveznim nadzorom.
- Svu ambalažu čuvajte van domašaja dece. Postoji opasnost od gušenja.
- Ukoliko ste odlučili da više ne koristite uređaj, prekinite napajanje uređaja strujom, presecite kabl za napajanje

(što je bliže moguće uređaju) i uklonite vrata, kako biste sprečili mogućnost da deca, koja se igraju, pretrpe strujni udar ili se zatvore u uređaj.

- Ukoliko ovaj uređaj ima magnetnu gumu na vratima, a želite da njime zamenite stariji uređaj, koji se zatvarao pomoću opruge na vratima ili poklopcu, onemogućite funkcionisanje zatvaranja starijeg uređaja pomoću opruge. Na ovaj način ćete sprečiti da uređaj postane smrtonosna zamka za dete.

Opšta bezbednost

Održavajte ventilacione otvore u kućištu frižidera ili ugradnoj strukturi čistima od začepljenja.

Nemojte koristiti mehaničke uređaje ili druge naprave kako biste ubrzali proces odmrzavanja, osim proizvoda preporučenih od strane proizvođača uređaja.

Nemojte oštetiti sistem za hlađenje.

Nemojte stavljati druge električne uređaje (kao što su uređaji za pravljenje sladoleda) u uređaj za hlađenje, osim ako ih proizvođač nije odobrio u ovu svrhu.

Ne dirajte sijalicu ukoliko radi duže vremena, jer može biti veoma vruća.¹

Prilikom postavljanja uređaja, uverite se da ništa ne pritiska priključni kabl, kao i da kabl nije oštećen.

Ne postavljajte višestruke prenosive utičnice ili prenosivo napajanje iza uređaja.

- Nemojte čuvati eksplozivne supstance, kao što su ambalaže sprejeva sa zapaljivim gasom u ovom uređaju.
- Supstanca za hlađenje, izobutan (R600a), se nalazi u sistemu za hlađenje uređaja, to je prirodni gas s visokim nivoom ekološke kompatibilnosti, ali izuzetno zapaljiv.
- Pobrinite se da tokom transporta ili postavljanja uređaja

ne bude oštećena nijedna komponenta sistema za hlađenje uređaja.

- izbegavajte otvoren plamen i izvore zapaljivosti
- temeljno provetrite prostoriju, u kojoj se nalazi uređaj
- Opasno je menjati specifikacije ili modifikovati proizvod na bilo koji način. Bilo kakvo oštećenje kabla može prouzrokovati kratak spoj, požar i/ili strujni udar.
- Ovaj uređaj je namenjen za upotrebu u domaćinstvima i za slične primene, kao što su
 - prostori za zaposlene u kuhinji, u prodavnicama, kancelarije i druga radna okruženja;
 - poljoprivredna domaćinstva i od strane hotelskih i motelskih gostiju, kao i drugih vrsta ovakvih objekata;
 - objekti koji pružaju uslugu noćenja sa doručkom;
 - catering i slične neprodajne namene.

Bilo koju električnu komponentu (utikač, kabl za napajanje, kompresor itd.) mora zameniti ovlašćeni serviser ili kvalifikovano osoblje.

Sijalica, dostavljena sa ovim uređajem, je "sijalica za specijalnu namenu" i može se koristiti samo za uređaj uz koji je dostavljena. Ova "sijalica za specijalnu namenu" se ne može koristiti za kućno osvetljenje.¹

- Kabl za napajanje se ne sme produžavati.
- Proverite da li je utikač, na zadnjoj strani uređaja, zgnječen ili oštećen. Zgnječen ili oštećen utikač može dovesti do pregrevanja i izazvati požar.
- Pobrinite se da vam glavni utikač uređaja bude dostupan.
- Nemojte izvlačiti glavni kabl.
- Ukoliko utičnica nije fiksirana, nemojte priključivati aparat. Postoji rizik od strujnog udara ili vatre.
- Ne smete raditi ništa na uređaju bez osvetljenja.

- Uređaj je težak. Budite oprezni tokom pomeranja uređaja.
- Nemojte uklanjati ili dodirivati elemente iz dela za zamrzavanje ako su vam ruke vlažne/mokre, budući da to može prouzrokovati ogrebotine ili promrzline na koži.
- Izbegavajte duže izlaganje aparata direktnoj sunčevoj svetlosti.

Dnevna upotreba

- Ne stavljajte vruće stvari na plastične delove uređaja.
- Ne stavljate prehrambene proizvode uza zadnji zid.
- Zamrznuta hrana se ne sme ponovo zamrzavati nakon što se otopi.²
- Već zapakovanu zamrznutu hranu čuvajte u skladu sa instrukcijama proizvođača, u vezi sa zamrznutom hranom.²
- Striktno se pridržavajte preporuka proizvođača u pogledu držanja stvari u uređaju. Pridržavajte se relevantnih instrukcija.
- Ne stavljate gazirana pića u deo za zamrzavanje, budući da to stvara pritisak, koji može prouzrokovati pucanje ambalaže, što može dovesti do oštećenja uređaja.²
- Voćni sladoledi mogu izazvati promrzline ukoliko se konzumiraju odmah po uzimanju iz uređaja.²

Kako biste izbegli kontaminiranje hrane, pratite sledeća uputstva

- Držanje uređaja otvorenim tokom dugih vremenskih perioda može da dovede do značajnog rasta temperature unutar odeljaka uređaja.
- Redovno čistite površine koje mogu da dođu u dodir sa hranom, kao i pristupačne delove odvodnog sistema.
- Očistite rezervoare za vodu ukoliko ih niste koristili tokom vremenskog perioda dužeg od 48 h; ukoliko

tokom vremenskog perioda od 5 dana niste uzimali vodu iz uređaja, isperite sistem za protok vode vodom iz vodovodne mreže.

- Sirovo meso i ribu unutar frižidera držite u odgovarajućim posudama, kako ove namirnice ne bi došle u dodir sa ili kako ne bi kapale po ostaloj hrani.
- Odeljci za smrznutu hranu označeni sa dve zvezdice (ukoliko postoje u okviru uređaja) pogodni su za držanje prethodno smrznute hrane, za držanje ili pravljenje sladoleda i za pravljenje kockica leda.
- Odeljci označeni jednom, dvema i trima zvezdicama (ukoliko postoje u okviru uređaja) nisu pogodni za zamrzavanje sveže hrane.
- Ukoliko će uređaj biti prazan tokom dužeg vremenskog perioda, isključite ga, odledite, očistite i osušite, a zatim ostavite vrata uređaja otvorenim kako biste sprečili razvoj buđi u unutrašnjosti uređaja.

Održavanje i čišćenje

- Pre održavanja, isključite uređaj, ili prekinite dotok električne energije.
- Uređaj nemojte čistiti metalnim predmetima.
- Ne koristite oštre predmete, da bi uklonili led sa uređaja. Koristite plastična sredstva za struganje.²
- Redovno proveravajte odvod za odleđenu vodu u frižideru. Ukoliko je potrebno, očistite odvod. Ukoliko je odvod blokiran, voda će se sakupljati na dnu uređaja.³

Instalacija uređaja

- Za priključivanje na električnu mrežu, pažljivo pratite uputstva data u specifičnim delovima uputstva.
- Raspakujte uređaj i proverite da li postoje na njemu oštećenja. Ne povezujte uređaj na struju, ukoliko je

oštećen. Moguća oštećenja odmah prijavite u mestu, gde ste ga kupili. U tom slučaju zadržite ambalažu uređaja.

- Preporučuje se, da sačekate najmanje četiri sata pre nego što priključite uređaj, kako bi se ulje vratilo u kompresor.
- Potrebno je obezbediti adekvatno strujanje vazduha oko uređaja, nepostojanje ovoga može dovesti do pregrevanja. Za postizanje odgovarajućeg protoka vazduha, pratite uputstva potrebna za instalaciju uređaja.
- Gde god je moguće, razmaknica mora biti postavljena između uređaja i zida, kako bi se izbeglo dodirivanje ili hvatanje za vruće delove (kompresor, kondenzator) kako bi se izbegle moguće opekotine.
- Uređaj ne sme biti postavljen blizu radijatora ili štednjaka.
- Pobrinite se da bude obezbeđen lak pristup glavnom utikaču i nakon postavljanja uređaja.

Servisiranje

- Bilo kakvo servisiranje uređaja, koje zahteva električne radove, treba da bude obavljen od strane kvalifikovanog električara ili kompetentne osobe.
- Samo ovlašćeni centar za servisiranje može obaviti popravke na uređaju, i mogu se koristiti samo originalni rezervni delovi.

Ušteda energije

- Ne stavljate vruću hranu u uređaj;
- Ne pakujte svu hranu zajedno, budući da to sprečava cirkulaciju vazduha;
- Pobrinite se da hrana ne dotiče zadnji deo pregrade(a);
- Ukoliko nestane struje, ne otvarajte vrata;
- Ne otvarajte često vrata;

- Ne držite vrata otvorena drugo;
- Nemojte postavljati termostat na izuzetno niske temperature
- Potrebno je sve dodatne elemente, poput fioka, polica, polica u vratima uređaja, tamo držati u cilju smanjenja utroška energije.

¹ Ukoliko u uređaju postoji.

² Ukoliko postoji deo za zamrzavanje.

³ Ukoliko postoji deo za čuvanje sveže hrane

PREGLED

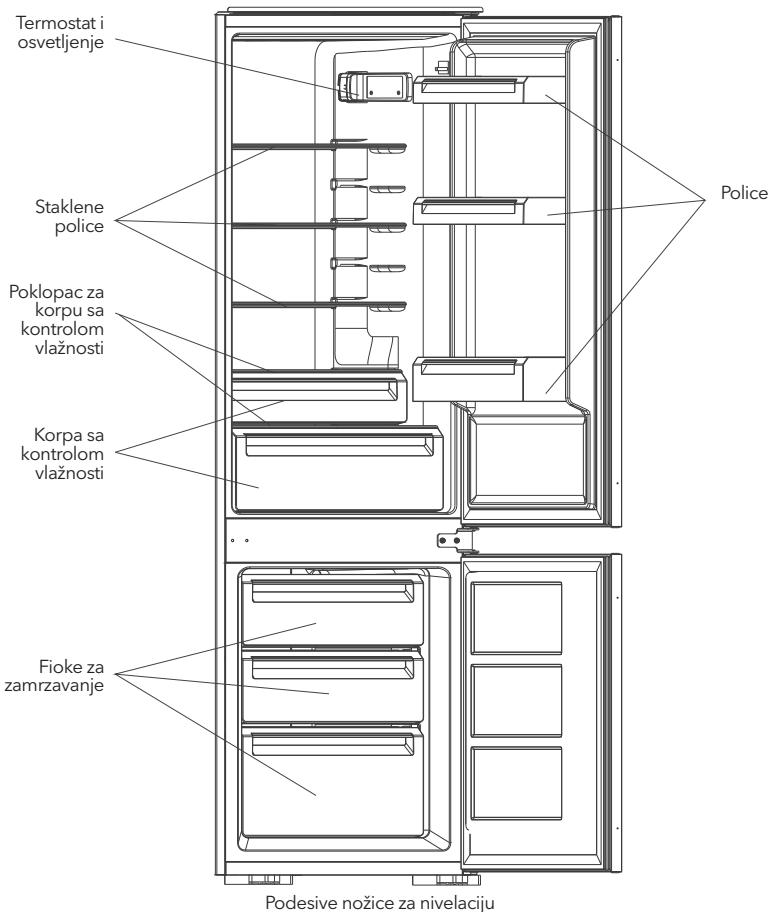

Ova ilustracija je samo okvirna, molimo vas da za detalje pogledajte svoj uređaj.

ZAMENA SMERA OTVARANJA VRATA

Potreban alat: Philips odvijač, ravni odvijač, šestougaoni ključ.

- Pobrinite se da uređaj bude isključen i prazan.
- Da biste skinuli vrata, potrebno je da uređaj nagnete unazad. Uređaj treba da bude postavljen na tvrdu podlogu, kako se ne bi dogodilo da isklizne prilikom zamene položaja vrata.
- Svi uklonjeni delovi moraju biti sačuvani radi ponovnog instaliranja vrata.
- Uređaj nemojte stavljati u horizontalan položaj, jer to može oštetiti sistem za hlađenje.
- Preporučuje se da dve osobe učestvuju u montiranju.

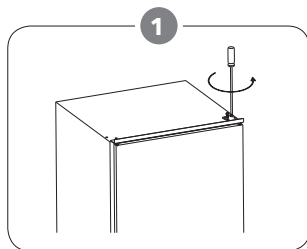

Odšrafite gornju šarku i onda uklonite vrata i odložite ih na meku površinu, kako biste izbegli ogrebotine.

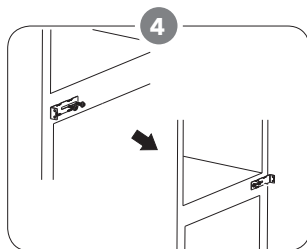

Pomerite srednji držač s leva na desno. Ponovo montirati donja vrata.

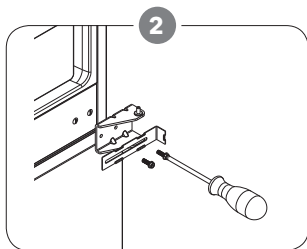

Odšrafite srednju šarku. Zatim podignite donji deo vrata, i stavite na meku podlogu, kako biste izbegli ogrebotine.

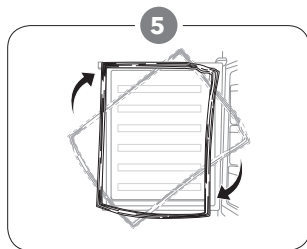

Uklonite zaptivke sa vrata frižidera i zamrzivača, a zatim ih zarotirajte i, nakon toga, ponovo postavite.

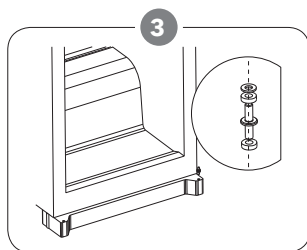

Uklanjanje osovine donje šarke sa desna na levo.

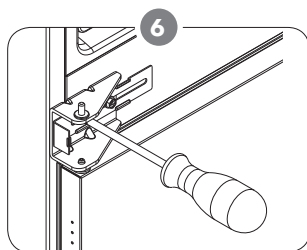

Ponovo postavite srednju šarku na levu stranu. Uverite se da su donja vrata poravnata horizontalno i vertikalno tako da su zaptivke zatvorene sa svih strana pre nego što konačno zategnete srednju šarku.

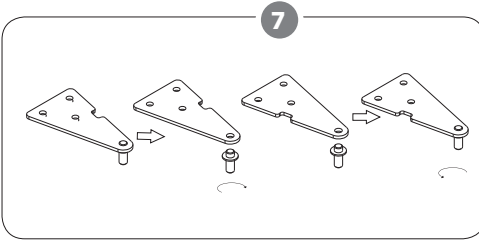

Uklonite iglu pomoću odvijača i obrnite šarku. Zatim ponovo stavite iglu u šarku.

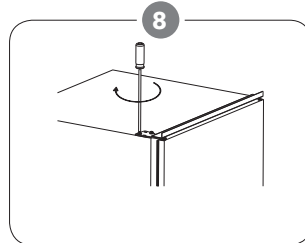

Ponovo postavite gornja vrata, a zatim i gornju šarku sa leve strane. Uverite se da su gornja vrata poravnata horizontalno i vertikalno tako da zaptivke budu zatvorene sa svih strana pre konačnog zatezanja srednje šarke. Ako je potrebno, ključ za zatezanje šarke.

UGRADNJA UREĐAJA

Komplet za ugradnju



Vodica x 4



Poklopac vodice x 4

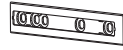

Klizač x 4



Poklopac klizača x 4



Kratak šraf x 27



Dugački šraf x 2



Gumena zaptivka x 1

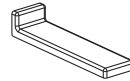

Poklopac srednjeg nosača x 2

Montiranje uređaja

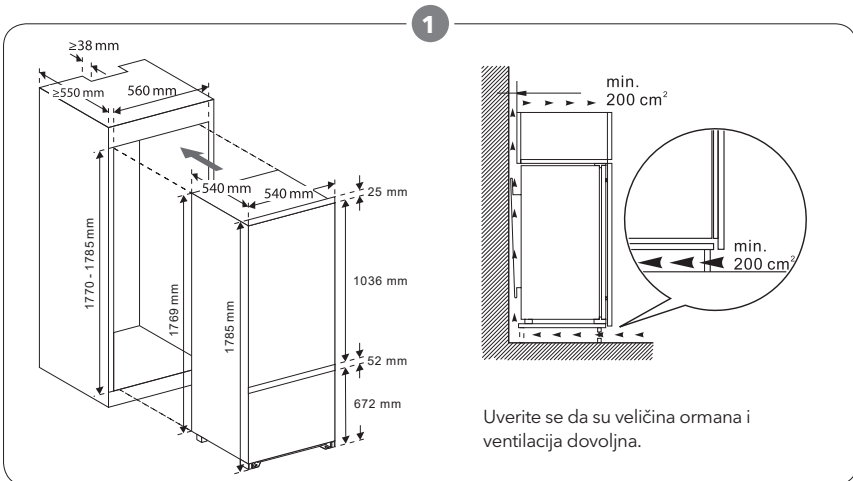

Uverite se da su veličina ormara i ventilacija dovoljna.

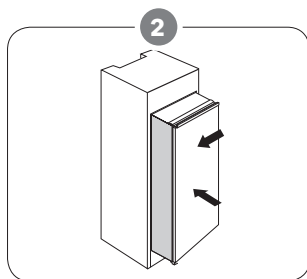

Polako i pažljivo gurnite uređaj u ugradni deo. Uverite se je strana sa koje se vrata otvaraju što je moguće bliže zidu ugradnog dela.

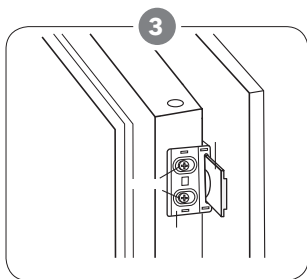

Ukoliko na prednjem delu vrata postoje šrafovi, najpre ih skinite. Pričvrstite vodnicu na otvore koji se nalaze sa strane vrata uređaja. Umetnite klizač u vodnicu, a zatim potpuno otvorite i zatvorite vrata uređaja i drvena vrata kako biste proverili da li se drvena vrata mogu potpuno i lako zatvoriti.



4. Zajedno otvorite vrata uređaja i drvena vrata, i označite poziciju klizača na onom mestu na kome klizač može da dobro funkcioniše iz svih uglova prilikom zatvaranja ili otvaranja vrata. Izvadite klizač iz vodice i pričvrstite klizač za drvena vrata pomoću tri šrafa. Zatim pričvrstite poklopac klizača na klizač.
5. Odšrafite vodice sa vrata uređaja.
6. Ponovite korake 2 do 5 kako biste pričvrstili još jedan klizač i poklopac.

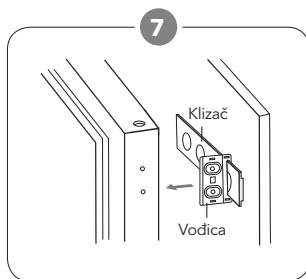

Postavite dve vodice sa klizačima i pričvrstite ih šrafovim. Zatim pričvrstite poklopce vodica za vodice.

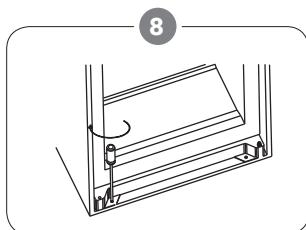

Dva puta proverite da li vrata mogu da se lako zatvore i otvore i da li je uređaj dobro zaptiven. Ukoliko to nije slučaj, malo podesite jedinicu. Zatim pričvrstite donji element za pričvršćivanje na drveni ugradni deo.

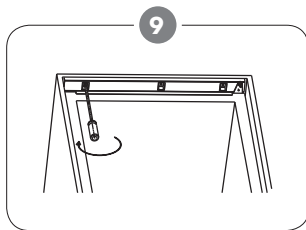

Pričvrstite gornji držač sa drvenim ormarićem kratkim šrafovim.

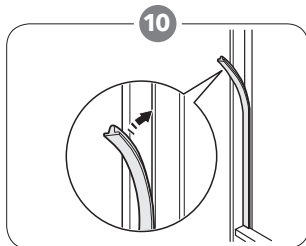

Pričvršćena gumena zaptivka na razmak između jedinice i drvenog ormarića na strani otvorenih vrata.

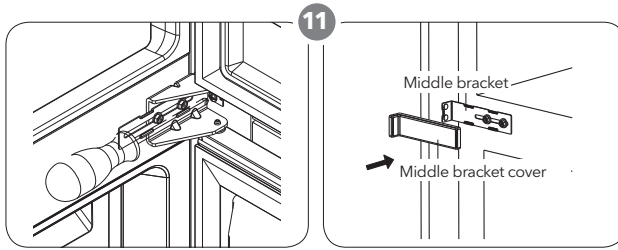

Zavrните dva srednja držača sa drvenim ormarićem sa kratkim šrafovim.
Zatim postavite poklopce srednjeg nosača sa zagradama sa dve strane.

Pozicioniranje

Postavite ovaj uređaj na mesto čija sobna temperatura odgovara klimatskoj klasi navedenoj na pločici sa podacima o uređaju: kod uređaja za rashlađivanje sa sledećim klimatskim klasama:

- prošireno umerena: ovaj uređaj za rashlađivanje je namenjen za upotrebu na sobnim temperaturama koje se kreću u opsegu od 10°C do 32°C; (SN)
- umerena: ovaj uređaj za rashlađivanje je namenjen za upotrebu na sobnim temperaturama koje se kreću u opsegu od 16°C do 32°C; (N)
- suptropska: ovaj uređaj za rashlađivanje je namenjen za upotrebu na sobnim temperaturama koje se kreću u opsegu od 16°C do 38°C; (ST)
- tropska: ovaj uređaj za rashlađivanje je namenjen za upotrebu na sobnim temperaturama koje se kreću u opsegu od 16°C do 43°C; (T)

Lokacija

Aparat treba da bude postavljen daleko od izvora toplote kao što su radijatori, bojleri, direktna sunčeva svetlost itd.

UPOZORENJE!

Neophodno je omogućiti isključivanje uređaja iz utičnice; stoga je potrebno da, nakon postavljanja uređaja, utikač bude lako pristupačan.

Povezivanje na električne instalacije

Pre nego što uređaj priključite u struju, uverite se da vrednosti napona i frekvencije, navedene na pločici sa podacima, odgovaraju pomenutim vrednostima u okviru Vašeg domaćinstva. Uređaj mora biti uzemljen. Utikač kabla za napajanje sadrži kontakt namenjen u ovu svrhu. Ukoliko utičnica za napajanje u okviru Vašeg domaćinstva nije uzemljena, uređaj povežite na zasebno uzemljenje, u skladu sa važećim propisima, angažovanjem kvalifikovanog električara. Proizvođač ne prihvata nikakvu odgovornost u slučaju nepoštovanja gorenavedenih mera predostrožnosti. Ovaj uređaj je usaglašen sa E.E.C. direktivama.

SVAKODNEVNA UPOTREBA

Prva upotreba

Čišćenje unutrašnjosti uređaja

Pre prve upotrebe uređaja, operite njegovu unutrašnjost, kao i sve unutrašnje dodatne elemente, mlakom vodom i sa malo neutralnog sapuna, kako biste uklonili karakteristični miris koji imaju potpuno novi proizvodi, a zatim temeljno osušite.

VAŽNO! Nemojte upotrebljavati deterdžente ili abrazivne prahove, jer ćete tako oštetiti površinski sloj.

Kontrolni panel

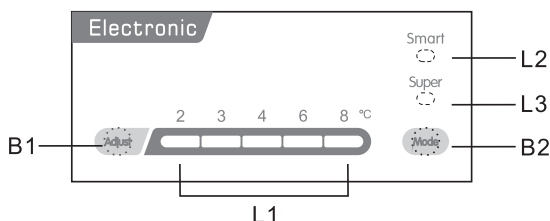

Dugmad

- B1 - Pritisnite da podesite temperaturu frižidera odeljak u ciklusu od 2,3,4,6, do 8.
 B2 - Pritisnite da izaberete režim između SMART, SUPER i korisničkih podešavanja.

Svetla

- L1 - prikazuje podešenu temperaturu frižidera kupe.
 L2 - lampica se uključuje kada se izabere SMART režim.
 L3 - lampica se uključuje kada se izabere SUPER režim.

Operacija

Podešavanje temperature

1. Pritisnite dugme Mode da biste izabrali podešavanje korisnika.
2. Pritisnite dugme za podešavanje da biste podesili temperaturu frižidera. Temperatura zamrzivača se automatski kontrolise na oko -18°C.

Smart Mode

Pritisnite dugme Mode da izaberete SMART režim. Aparat će raditi automatski u skladu sa temperaturom okoline oko uređaja.

Super Mode

Pritisnite dugme Mode da izaberete SUPER režim. Aparat će raditi da bi zamrzivač bio najhladniji. Nakon 54 sata, prvobitna podešena temperatura će se automatski vratiti.

Isključite uređaj

Pritisnite i držite dugme za podešavanje 5 sekundi, uređaj će se isključiti. Pritisnite ponovo da biste uključili uređaj.

Alarm za otvorena vrata

Alarm će se oglasiti kada vrata ostanu otvorena 90 sekundi i neće prestati dok se vrata ne zatvore.

Preporuka za temperaturna podešavanja

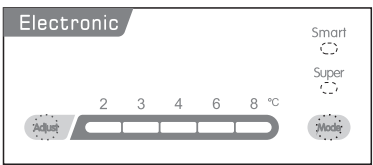
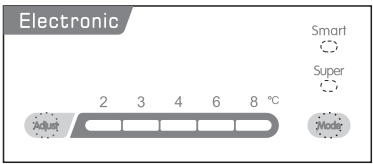
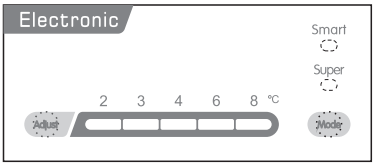
Sobna temperatura	Odeljak zamrzivača	Odeljak frižidera
Letnja	/	 <p>Podesite na 2~4</p>
Normalna	/	 <p>Podesite na 4</p>
Zimska	/	 <p>Podesite na 4~6</p>

Uticaj na čuvanje hrane

- Pri preporučenim podešavanjima, hranu je u frižideru najbolje čuvati ne duže od 3 dana.
- Pri preporučenim podešavanjima, optimalni period čuvanja hrane u zamrzivaču iznosi ne duže od 1 meseca.
- Preporučeni period čuvanja hrane može postati kraći pri drugim vrednostima podešavanja.

Različite vrste namirnica raspoređujte u različite odeljke, prema podacima navedenim u sledećoj tabeli

Odeljci frižidera	Vrsta hrane
Vrata ili police u vratima odeljka za frižider	<ul style="list-style-type: none"> • Hrana sa prirodnim konzervansima, poput džemova, sokova, pića, dodataka jelu. • Nemojte držati lako kvarljivu hranu.
Crisper fioka za čuvanje svežine (fioka za salatu)	<ul style="list-style-type: none"> • Voće, začinsko bilje i povrće treba držati zasebno, u crisper fioci za čuvanje svežine. • Nemojte držati banane, crni luk, krompir ili beli luk u frižideru.
Polica frižidera - središnja	<ul style="list-style-type: none"> • Mlečni proizvodi, jaja
Polica frižidera - gornja	<ul style="list-style-type: none"> • Hrana koju nije potrebno kuvati, poput gotove hrane, mesnih prerađevina, ostataka hrane.
Fioka(e)/polica zamrzivača	<ul style="list-style-type: none"> • Namirnice koje se drže tokom dužeg vremenskog perioda. • Donja fioka/polica za sveže meso, živinsko meso, ribu. • Srednja fioka/polica za smrznuto povrće, pomfrit. • Gornja fioka/polica za sladoled, smrznuto voće, smrznutu kuvanu hranu.

Zamrzavanje sveže hrane

- Komora za zamrzavanje je pogodna za zamrzavanje sveže hrane, kao i za držanje smrznute i duboko smrznute hrane tokom dugog vremenskog perioda.
- Svežu hranu koju želite da zamrznete stavite u komoru za zamrzavanje.
- Maksimalna količina hrane koja se može zamrznuti u okviru perioda od 24 sata je navedena na pločici sa podacima.
- Postupak zamrzavanja traje 24 sata: tokom ovog perioda nemojte stavljati dodatnu hranu u uređaj radi zamrzavanja.

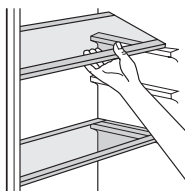

Čuvanje smrznute hrane

Prilikom prvog pokretanja ili nakon dužeg perioda nekorišćenja, uključite uređaj na najhladnija podešavanja najmanje 2 sata pre nego što počnete da stavljate proizvode u njega.

VAŽNO! Ukoliko dođe do slučajnog otapanja, na primer, usled nestanka struje tokom perioda dužeg od onog navedenog na dijagramu sa tehničkim karakteristikama pod stavkom „vreme postizanja radne temperature“, otopljena hrana se mora brzo utrošiti ili odmah skuvati, a zatim ponovo smrznuti (nakon kuvanja).

Otapanje

- Pre upotrebe, duboko smrznuta ili smrznuta hrana se može otapati u odeljku frižidera ili na sobnoj temperaturi, zavisno od vremena koje imate na raspolaganju za ovaj postupak.
- Manje komade možete čak i skuvati odmah nakon što ih izvadite iz zamrzivača, iako su u smrznutom stanju. U tom slučaju, postupak kuvanja će trajati duže.

Kockice leda

Ovaj uređaj može biti opremljen jednom ili više posuda za pravljenje leda.

Dodatna oprema

Mobilne police

Zidovi frižidera su opremljeni nizom žlebova, tako da je police moguće postaviti po želji.

Postavljanje policica na vratima

Kako bi se omogućilo držanje ambalaže sa hranom različitih dimenzija, police na vratima se mogu postaviti na različitim visinama. Da biste obavili pomenuta podešavanja, uradite sledeće: postepeno izvlačite police u pravcu strelica sve dok ih potpuno ne izvučete, a zatim ih ponovo postavite na željeno mesto.

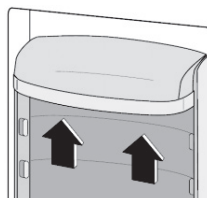

Korisne ideje i saveti

Predstavljamo Vam nekoliko važnih saveta koji će Vam pomoći da postupak zamrzavanja učinite maksimalno učinkovitim:

- maksimalna količina hrane koju je moguće zamrznuti u periodu od 24 sata je prikazana na pločici sa podacima;
- postupak zamrzavanja traje 24 sata. Tokom ovog perioda, u zamrzivač ne treba stavljati dodatnu hranu radi zamrzavanja;
- zamrzavajte samo visokokvalitetne, sveže i temeljno očišćene namirnice;
- hranu odlažite u manjim porcijama, kako biste mogli da je brzo i potpuno zamrznete, a i da kasnije odmrznete samo onu količinu koja Vam je potrebna;
- hranu umotajte u aluminijumsku foliju ili polietilen, i uverite se da je spakovana u hermetički zatvorenu ambalažu;
- ne dozvolite da sveža, nesmrznuta hrana dođe u dodir sa već smrznutom hranom, jer ćete tako sprečiti rast temperature smrznute hrane;
- posna hrana bolje i duže održava svoj kvalitet

prilikom čuvanja od masne hrane; so čini period čuvanja hrane kraćim;

- led, ukoliko se konzumira odmah po vađenju iz komore za zamrzavanje, može da potencijalno izazove nastanak promrzlina na koži;
- Ukoliko se konzumira odmah po vađenju iz zamrzivača, led može potencijalno dovesti do nastanka promrzlina na koži;
- savetuje se da se na svakom pojedinačnom pakovanju navede njegov datum zamrzavanja, što Vam daje pregled nad periodom čuvanja.

Saveti za čuvanje smrznute hrane

Za maksimalni učinak Vašeg uređaja, trebalo bi da uradite sledeće:

- uverite se da su komercijalno smrznute namirnice adekvatno čuvane u prodavnici;
- postarajte se da smrznute namirnice prebacite od prodavnice do zamrzivača u najkraćem mogućem roku;
- izbegavate često otvaranje vrata ili ostavljanje otvorenih vrata duže nego što je to neophodno;
- kada je odmrznete, kvalitet hrane ubrzano opada i ne sme se ponovo zamrzavati;
- izbegavate da hranu držite duže od roka naznačenog od strane proizvođača hrane.

Saveti za čuvanje sveže hrane u frižideru

Za maksimalni učinak:

- Nemojte u frižideru držati toplu hranu ili isparljive tečnosti
- Poklopite posudu sa hranom ili umotajte hranu, posebno ako ima snažnu aromu.
- Pripremljena hrana (svi tipovi): umotajte u polietilenske kese i stavite na staklene police iznad fiok za povrće.
- Iz bezbednosnih razloga, ovako zapakovanu hranu nemojte držati duže od jednog, eventualno dva dana.
- Kuvana hrana, hladna jela itd.: potrebno je poklopiti, nakon čega je možete staviti na bilo koju policu.
- Voće i povrće: potrebno ih je temeljno očistiti i smestiti u jednu ili više posebnih fioka uređaja.
- Maslac i sir: potrebno ih je staviti u posebne, hermetički zatvorene posude ili umotati u aluminijumsku foliju ili polietilenske kese, čime se što je više moguće isključuje kontakt sa vazduhom.
- Boce sa mlekom: potrebno ih je zatvoriti i držati u policama na vratima.
- Ukoliko nisu zapakovani, banane, krompir i crni i beli luk se ne smeju držati u frižideru.

Čišćenje

Iz higijenskih razloga, potrebno je redovno čistiti unutrašnjost uređaja, uključujući unutrašnje dodatne elemente.

! OPREZ!

Tokom čišćenja, uređaj ne sme biti povezan sa utičnicom. Opasnost od strujnog udara! Pre čišćenja, isključite uređaj i iskopčajte utikač iz utičnice ili isključite prekidač ili osigurač. Nikada nemojte uređaj čistiti paročistačem. Vлага se može akumulirati na električnim komponentama, opasnost od strujnog udara! Vrela para može oštetiti plastične delove. Pre nego što ga ponovo stavite u upotrebu, uređaj se mora osušiti.

VAŽNO! Eterična ulja i organski rastvarači mogu oštetiti plastične delove, što je, na primer, slučaj sa limunovim sokom ili sokom kore pomorandže, buternom kiselinom, sredstvima za čišćenje koja sadrže sircetnu kiselinu.

- Ne dozvolite da pomenute supstance dođu u dodir sa delovima uređaja.
- Nemojte koristiti nikakva abrazivna sredstva za čišćenje
- Izvadite hranu iz zamrzivača. Čuvajte je na hladnom mestu, dobro poklopljenu.
- Isključite uređaj i iskopčajte utikač iz utičnice ili isključite prekidač ili osigurač.
- Očistite uređaj i unutrašnje dodatne elemente krpom i mlakom vodom. Nakon čišćenja, prebrišite svežom vodom i osušite krpom.
- Kada se uređaj potpuno osuši, stavite ga ponovo u rad.

Čišćenje odvodnog otvora

Da biste izbegli prelivanje vode nastale otapanjem i njeno širenje po frižideru, povremeno očistite odvodni otvor na poleđini komore frižidera. Upotrebite sredstvo za čišćenje kojim ćete očistiti otvor na način prikazan na slici.

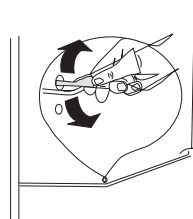

Zamena lampice

! OPREZ!

Pre zamene lampe, isključite uređaj iz električne mreže.

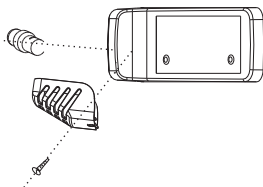

Specifikacija lampe je navedena na etiketi sa ocenom.

Sledite donji postupak da biste zamenili lampu:

1. Postavite dugme za regulaciju temperature na broj „0“ da biste isključili uređaj.
2. Isključite uređaj da biste bili sigurni da je isključen iz glavnog napajanja.
3. Uklonite zavrtnj poklopca lampe.
4. Izvucite poklopac lampe.

5. Odrvnite lampu.
6. Postavite novu lampu u suprotnom smeru, a zatim vratite poklopac lampe i zavrtnje.
7. Uključite uređaj i regulišite dugme u pravi položaj.

Otapanje zamrzivača

Led u komori za zamrzavanje će se konstantno formirati. Potrebno ga je uklanjati. Nemojte nikada upotrebljavati oštar metalni alat za uklanjanje leda sa isparivača, jer ga možete oštetiti.

Ipak, ukoliko se na unutrašnjoj površini formira veoma deo sloj leda, potrebno je obaviti potpuno otapanje prateći sledeće korake:

- iskopčajte utikač iz utičnice;
- izvadite svu hranu koju držite u uređaju, umotajte je u nekoliko slojeva novinske hartije i stavite na hladno mesto;
- ostavite vrata otvorena i stavite posudu ispod uređaja kako biste u nju prikupljali vodu nastalu otapanjem;
- kada završite postupak otapanja, temeljno osušite unutrašnjost
- ponovo priključite utikač u utičnicu kako biste ponovo aktivirali uređaj.

OTKLANJANJE PROBLEMA

! OPREZ!



Pre nego što započnete postupak otklanjanja problema, prekinite napajanje. Otklanjanje problema koji nisu navedeni u ovom uputstvu treba da obavi isključivo kvalifikovani električar ili druga kompetentna osoba.



VAŽNO! Tokom normalne upotrebe, uređaj proizvodi određene zvuke (kompresor, kretanje tečnosti za rashlađivanje).

Problem	Mogući uzrok	Rešenje
Uređaj ne radi	Uređaj je isključen.	Pritisnite dugme „Podešavanje“ na 5 sekundi da biste uključili uređaj.
	Utikač nije uključen ili je prekinut	Utaknite utikač.
	Osigurač je ispio ili je neispravan.	Proverite osigurač, zamenite ga ako je potrebno.
	Utičnica je neispravna.	Kvarove utikača treba da popravi električar.
Hrana je pretopla.	Temperatura nije pravilno podešena.	Molimo vas, pogledajte odeljak za osnovni nivo temperature.
	Vrata su bila otvorena duže vremena.	Držite vrata otvorenim samo onoliko, koliko je potrebno.
	Velika količina tople hrane je stavljena u uređaj u poslednja 24 sata.	Podesite regulator temperature na privremeno na nižu temperaturu.
	Uređaj je blizu izvora toplote.	Molimo vas, pogledajte odeljak za lokaciju i instalaciju.
Uređaj previše hladi	Regulator temperature je podešen na hladno.	Podesite regulator temperature na privremeno na višu temperaturu
Neobični zvukovi	Uređaj nije nivelisan.	Ponovo podesite nožice.
	Uređaj dodiruje zid ili druge predmete.	Malo pomerite uređaj.
	Deo, kao što je cevovod na zadnjoj strani uređaja, dodiruje druge delove uređaja ili zid.	Ukoliko je potrebno, pažljivo uklonite deo koji predstavlja prepreku.
Voda na podu	Odvod je blokiran.	Pogledajte odeljak za čišćenje.

Ukoliko se kvar pojavi ponovo, kontaktirajte Servisni centar.

Zaštita životne sredine

 Ovaj uređaj ne sadrži gasove, koji mogu oštetiti ozonski omotač, ni u sistemu za hlađenje, ni u materijalima za izolaciju. Uređaj ne bi trebalo odlagati zajedno sa gradskim ili kućnim otpadom. Izolaciona pena sadrži zapaljive gasove: uređaj bi trebalo odložiti u skladu sa propisima za uređaje, koje su izdale lokale vlasti. Izbegavajte pravljenje oštećenja dela za hlađenje, posebno dela za razmenu toplote. Materijali korišćeni za ovaj uređaj, mogu se reciklirati ukoliko su označeni simbolom za reciklažu. 

 Oznaka na proizvodu, ili njegovom pakovanju, ukazuje da ovaj proizvod ne sme biti tretiran kao  otpad nastao u domaćinstvu. Umesto toga, treba ga ostaviti na odgovarajućem mestu, na kojem se sakuplja električna i elektronska oprema. Osiguravanjem da je proizvod ispravno odložen, pomoćićete sprečavanju potencijalnih negativnih posledica po životnu sredinu i ljudsko zdravlje, koje inače mogu biti uzrokovane nepravilnim odlaganjem otpada ovog uređaja. Za više detalja o recikliranju ovog proizvoda, molimo vas da kontaktirate svoju lokalni organ za zaštitu životne sredine, preduzeće za odlaganje komunalnog otpada ili prodavnicu, u kojoj ste kupili proizvod.

Materijali ambalaže

Materijali označeni ovim simbolom mogu se reciklirati. Ambalažu odložite u odgovarajući konterjner za prikupljanje otpada za reciklažu.

Odlaganje uređaja

1. Prekinite napajanje uređaja strujom.
2. Odsecite kabl za napajanje i odložite ga.

**UPOZORENJE!**

Prilikom upotrebe, servisiranja i odlaganja uređaja, imajte u vidu oznaku žute ili narandžaste boje, sličnu onoj prikazanoj na slici levo, koja se nalazi na poleđini uređaja (tabla ili kompresor na poleđini uređaja). Ova oznaka predstavlja simbol rizika od požara. U cevima za rashladno sredstvo i u kompresoru se nalaze zapaljivi materijali. Molimo Vas da tokom upotrebe, servisiranja i odlaganja, uređaj držite dalje od izvora vatre.

LIST SA INFORMACIJAMA O PROIZVODU

DELEGIRANA UREDBA KOMISIJE (EU) 2019/2016

Naziv ili zaštitni znak dobavljača: Tesla

Adresa dobavljača: Tesla Electronics, Litijaska 47, 1000 Ljubljana, SI

Identifikaciona oznaka modela: RI2500H

Tip uređaja za rashlađivanje:

Uređaj sa niskim nivoom buke:	Ne	Tip dizajna:	Ugradni
Uređaj za čuvanje vina:	Ne	Ostali uređaji za rashlađivanje:	Da

Opšti parametri proizvoda:

Parametar	Vrednost	Parametar	Vrednost
Ukupne dimenzije (u milimetrima)	Visina	1 780	Ukupna zapremina (dm ³ ili l)
	Širina	540	
	Dubina	540	
Indeks energetske efikasnosti – EEI	125	Klasa energetske efikasnosti	F
Emisija buke u vazduhu (dB(A) re 1 pW)	39	Klasa emisije buke u vazduhu	C
Godišnja potrošnja energije (kWh/a)	271	Klimatska klasa:	suptropska umerena
Minimalna ambijentalna temperatura (°C), koja je odgovarajuća za ovaj uređaj za rashlađivanje	16	Maksimalna ambijentalna temperatura (°C), koja je odgovarajuća za ovaj uređaj za rashlađivanje	38
Podešavanje za zimu	Ne		

Parametri odeljaka:

Tip odeljka	Parametri odeljka i vrednosti				
	Zapremina odeljka (dm ³ ili l)	Preporučeno podešavanje temperature za optimizovano čuvanje hrane (°C) Ova podešavanja ne smeju biti u suprotnosti sa uslovima čuvanja definisanim u Aneksu IV, tabela 3	Kapacitet zamrzavanja (kg/24h)	Tip otapanja (automatsko otapanje=A, manuelno otapanje=M)	
Ostava	Ne	-	-	-	
Ostava za vino	Ne	-	-	-	
Podrum	Ne	-	-	-	
Sveža hrana	Da	273,0	-	A	
Rashlađivanje	Ne	-	-	-	

0 zvezdica ili pravljenje leda	Ne	-	-	-	-
1 zvezdica	Ne	-	-	-	-
2 zvezdice	Ne	-	-	-	-
3 zvezdice	Ne	-	-	-	-
4 zvezdice	Da	70,0	-18	3,2	M
Odeljak sa 2 zvezdice	Ne	-	-	-	-
Odeljak sa varijabilnom temperaturom	-	-	-	-	-
Za odeljke sa 4 zvezdice					
Prostor za brzo zamrzavanje			Ne		
Parametri izvora osvetljenja:					
Tip izvora osvetljenja			LED		
Klasa energetske efikasnosti			-		
Minimalno trajanje garancije koju daje proizvođač: 24 meseca					
Dodatne informacije:					
Link ka veb-sajtu proizvođača gde se mogu pronaći informacije iz tačke 4(a) Aneksa Uredbe Komisije (EU) 2019/2019: tesla.info					

TESLA

tesla.info



Ovaj dokument je originalno proizveden i objavljen od strane proizvođača, brenda Tesla, i preuzet je sa njihove zvanične stranice. S obzirom na ovu činjenicu, Tehnoteka ističe da ne preuzima odgovornost za tačnost, celovitost ili pouzdanost informacija, podataka, mišljenja, saveta ili izjava sadržanih u ovom dokumentu.

Napominjemo da Tehnoteka nema ovlašćenje da izvrši bilo kakve izmene ili dopune na ovom dokumentu, stoga nismo odgovorni za eventualne greške, propuste ili netačnosti koje se mogu naći unutar njega. Tehnoteka ne odgovara za štetu nanесenu korisnicima pri upotrebi netačnih podataka. Ukoliko imate dodatna pitanja o proizvodu, ljubazno vas molimo da kontaktirate direktno proizvođača kako biste dobili sve detaljne informacije.

Za najnovije informacije o ceni, dostupnim akcijama i tehničkim karakteristikama proizvoda koji se pominje u ovom dokumentu, molimo posetite našu stranicu klikom na sledeći link:

<https://tehnoteka.rs/p/tesla-ugradni-kombinovani-frizider-ri2500h-akcija-cena/>