

## Uputstvo za upotrebu

TESLA side by side frižider RF5200FMA

TESLA



Tehnoteka je online destinacija za upoređivanje cena i karakteristika bele tehnike, potrošačke elektronike i IT uređaja kod trgovinskih lanaca i internet prodavnica u Srbiji. Naša stranica vam omogućava da istražite najnovije informacije, detaljne karakteristike i konkurentne cene proizvoda.

Posetite nas i uživajte u ekskluzivnom iskustvu pametne kupovine klikom na link:

<https://tehnoteka.rs/p/tesla-side-by-side-frizider-rf5200fma-akcija-cena/>

TESLA

# SIDE-BY-SIDE REFRIGERATOR FREEZER

RF5200FMA

User Manual

ENG

BiH/  
CG

BG

GR

HU

HR

MK

RO

SLO

SRB



Product images are for illustrative purposes only and may differ from the actual product.

## SAFETY WARNINGS

- THIS appliance is intended to be used in household and similar applications such as staff kitchen areas in shops, offices and other working environments; farm houses and by clients in hotels, motels and other residential type environments; bed and breakfast type environments; catering and similar nonretail applications.
- THIS appliance is not intended for use by persons (including children) with reduced physical, sensory or mental capabilities, or lack of experience and knowledge, unless they have been given supervision or instruction concerning use of the appliance by a person responsible for their safety.)
- CHILDREN should be supervised to ensure that they do not play with the appliance. If the supply cord is damaged, it must be replaced by the manufacturer, its service agent or similarly qualified persons in order to avoid a hazard.
- DO not store explosive substances such as aerosol cans with a flammable propellant in this appliance.
- THE appliance has to be unplugged after use and before carrying out user maintenance on the appliance.
- Keep ventilation openings, in the appliance enclosure or in the built-in structure, clear of obstruction.
- Do not use mechanical devices or other means to accelerate the defrosting process, other than those recommended by the manufacturer.
- Do not damage the refrigerant circuit.
- Do not use electrical appliances inside the food storage compartments of the appliance, unless they are of the type recommended by the manufacturer.
- Please abandon the refrigerator according to local regulators for its use flammable blowing gas and refrigerant.
- When positioning the appliance, ensure the supply cord is not trapped or damaged.
- Do not locate multiple portable socket-outlets or portable power supplies at the rear of the appliance.
- DO not use extension cords or ungrounded (two prong) adapters.
- Risk of child entrapment. Before you throw away your old refrigerator or freezer:
  - Take off the doors.
  - Leave the shelves in place so that children may not easily climb inside.
- THE refrigerator must be disconnected from the source of electrical supply before attempting the installation of accessory.
- REFRIGERANT and cyclopentane foaming material used for the appliance are flammable. Therefore, when the appliance is scrapped, it shall be kept away from any fire source and be recovered by a special recovering company with corresponding qualification other than be disposed by combustion, so as to prevent damage to the environment or any other harm.
- This appliance can be used by children aged from 8 years and above and persons with reduced physical sensory or mental capabilities or lack of experience and knowledge if they have been given supervision or instruction concerning use of the appliance in a safe way and understand the hazards involved. Children shall not play with the appliance. Cleaning and user maintenance shall not be made by children without supervision. Children aged from 3 to 8 years are allowed to load and unload refrigerating appliances.
- THE necessity that, for doors or lids fitted with locks and keys, the keys be kept out of the reach of children and not in the vicinity of the refrigerating appliance, in order to prevent children from being locked inside .
- TO avoid contamination of food, please respect the following instructions:
  - Opening the door for long periods can cause a significant increase of the temperature in the compartments of the appliance.
  - Clean regularly surfaces that can come in contact with food and accessible drainage systems.
  - Clean water tanks if they have not been used for 48 h; flush the water system connected to a water supply if water has not been drawn for 5 days. (note 1)
  - Store raw meat and fish in suitable containers in the refrigerator, so that it is not in contact with or drip onto other food.
  - Two-star frozen-food compartments are suitable for storing pre-frozen food, storing or making ice-cream and making ice cubes. (note 2)
  - One-, two- and three-star compartments are not suitable for the freezing of fresh food. (note 3)
  - For appliances without a 4-star compartment: this refrigerating appliance is not suitable for freezing foodstuffs.(note 4)
  - If the refrigerating appliance is left empty for long periods, switch off, defrost, clean, dry, and leave the door open to prevent mould developing within the appliance.
- Note 1,2,3,4: Please confirm whether it is applicable according to your product compartment type.
- FOR a freestanding appliance: this refrigerating appliance is not intended to be used as a built-in appliance.
- ANY replacement or maintenance of the LED lamps is intended to be made by the manufacturer, its service agent or similar qualified person.
- This product contains a light source of energy efficiency class (F ).

## Meaning of safety warning symbols



This is a prohibition symbol. Any incomppliance with instructions marked with this symbol may result in damage to the product or endanger the personal safety of the user.



This is a warning symbol. It is required to operate in strict observance of instructions marked with this symbol; or otherwise damage to the product or personal injury may be caused.



This is a cautioning symbol. Instructions marked with this symbol require special caution. Insufficient caution may result in slight or moderate injury, or damage to the product.

This manual contains lots of important safety information which shall be observed by the users.

## Electricity related warnings

- Do not pull the power cord when pulling the power plug of the refrigerator. Please firmly grasp the plug and pull out it from the socket directly.
- To ensure safe use, do not damage the power cord or use the power cord when it is damaged or worn.
- Please use a dedicated power socket and the power socket shall not be shared with other electrical appliances.  
The power plug should be firmly contacted with the socket or else fires might be caused.
- Please ensure that the grounding electrode of the power socket is equipped with a reliable grounding line.
- Please turn off the valve of the leaking gas and then open the doors and windows in case of leakage of gas and other flammable gases. Do not unplug the refrigerator and other electrical appliances considering that spark may cause a fire.
- Do not use electrical appliances on the top of the appliance, unless they are of the type recommended by the manufacturer.

## Warnings for using

- Do not arbitrarily disassemble or reconstruct the refrigerator, nor damage the refrigerant circuit; maintenance of the appliance must be conducted by a specialist.
- Damaged power cord must be replaced by the manufacturer, its maintenance department or related professionals in order to avoid danger.
- The gaps between refrigerator doors and between doors and refrigerator body are small, be noted not to put your hand in these areas to prevent from squeezing the finger. Please be gentle when open the refrigerator door to avoid falling articles.
- Do not pick foods or containers with wet hands in the freezing chamber when the refrigerator is running, especially metal containers in order to avoid frostbite.
- Do not allow any child to get into or climb the refrigerator; otherwise suffocation or falling injury of the child may be caused.
- Do not place heavy objects on the top of the refrigerator considering that objectives may fall when close or open the door, and accidental injuries might be caused.
- Please pull out the plug in case of power failure or cleaning. Do not connect the freezer to power supply within five minutes to prevent damages to the compressor due to successive starts.

## Warnings for placement

- Do not put flammable, explosive, volatile and highly corrosive items in the refrigerator to prevent damages to the product or fire accidents.
- Do not place flammable items near the refrigerator to avoid fires.
- The refrigerator is intended for household use, such as storage of foods; it shall not be used for other purposes, such as storage of blood, drugs or biological products, etc.
- Do not store beer, beverage or other fluid contained in bottles or enclosed containers in the freezing chamber of the refrigerator; otherwise the bottles or enclosed containers may crack due to freezing to cause damages.

## Warnings for energy

1. Refrigerating appliances might not operate consistently (possibility of defrosting of contents or temperature becoming too warm in the frozen food compartment) when sited for an extended period of time below the cold end of the range of temperatures for which the refrigerating appliance is designed.
2. The fact that effervescent drinks should not be stored in food freezer compartments or cabinets or in low-temperature compartments or cabinets, and that some products such as water ices should not be consumed too cold;
3. The need to not exceed the storage time(s) recommended by the food manufacturers for any kind of food and particularly for commercially quick-frozen food in food-freezer and frozen-food storage compartments or cabinets;
4. The precautions necessary to prevent an undue rise in the temperature of the frozen food while defrosting the refrigerating appliance, such as wrapping the frozen food in several layers of newspaper.
5. The fact that a rise in temperature of the frozen food during manual defrosting, maintenance or cleaning could shorten the storage life.

## PROPER USE OF REFRIGERATORS

### Placement

- Before use, remove all packing materials, including bottom cushions, foam pads and tapes inside of the refrigerator; tear off the protective film on the doors and the refrigerator body.
- Keep away from heat and avoid direct sunlight. Do not place the freezer in moist or watery places to prevent rust or reduction of insulating effect.
- Do not spray or wash the refrigerator; do not put the refrigerator in moist places easy to be splashed with water so as not to affect the electrical insulation properties of the refrigerator.
- The refrigerator is placed in a well-ventilated indoor place; the ground shall be flat, and sturdy (rotate left or right to adjust the wheel for leveling if unstable).
- The top space of the refrigerator shall be greater than 30cm, and The refrigerator should be placed against a wall with a free distance more than 10cm to facilitate heat dissipation.

- Spare enough space for convenient opening of the doors and drawers or statement by the distributor.

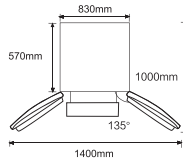

- !** Precautions before installation:  
 Before installation or adjusting of accessories, it shall be ensured that the refrigerator is disconnected from power.  
 Precautions shall be taken to prevent fall of the handle from causing any personal injury.

## Levelling feet

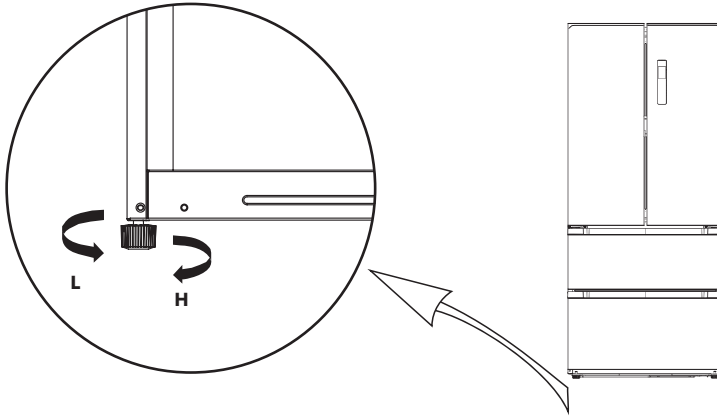

The picture above is only for reference. The actual configuration will depend on the physical product or statement by the distributor.

## Levelling door

List of tools to be provided by the user



plier

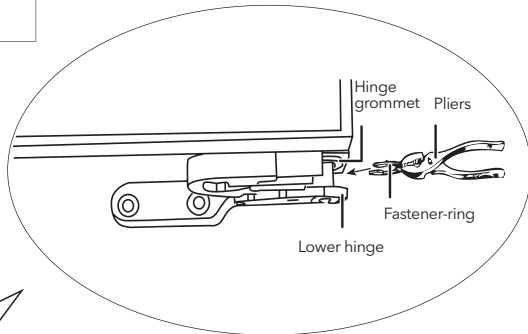
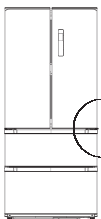
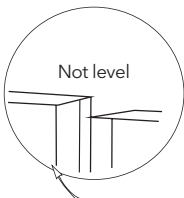

The picture above is only for reference. The actual configuration will depend on the physical product or statement by the distributor.

1. Raise the lower door up to the level of the higher door.
2. Insert the supplied fastener-ring by using plier in the gap between the hinge-grommet and the lower hinge. The number of fastener-rings you will need to insert depends on the gap.

## Changing the Light

Any replacement or maintenance of the LED lamps is intended to be made by the manufacturer, its service agent or similar qualified person.

## Starting to use

- After transportation, please let the product stay for more than 2 hours before turning on the power, otherwise it will lead to a decrease in cooling capacity or a damage to the product.
- Before putting any fresh or frozen foods, the refrigerator shall have run for 2-3 hours, or for above 4 hours in summer when the ambient temperature is high.
- Please pull out the plug in case of power failure or cleaning. Do not connect the freezer to power supply within five minutes to prevent damages to the compressor due to successive starts.

## Energy saving tips

- The appliance should be located in the coolest area of the room, away from heat producing appliances or heating ducts, and out of the direct sunlight.
- Let hot foods cool to room temperature before placing in the appliance. Overloading the appliance forces the compressor to run longer. Foods that freeze too slowly may lose quality, or spoil.
- Be sure to wrap foods properly, and wipe containers dry before placing them in the appliance. This cuts down on frost build-up inside the appliance.
- Appliance storage bin should not be lined with aluminum foil, wax paper, or paper toweling. Liners interfere with cold air circulation, making the appliance less efficient.
- Organize and label food to reduce door openings and extended searches. Remove as many items as needed at one time, and close the door as soon as possible.

# STRUCTURE AND FUNCTIONS

## Key components

( Refrigerating chamber )

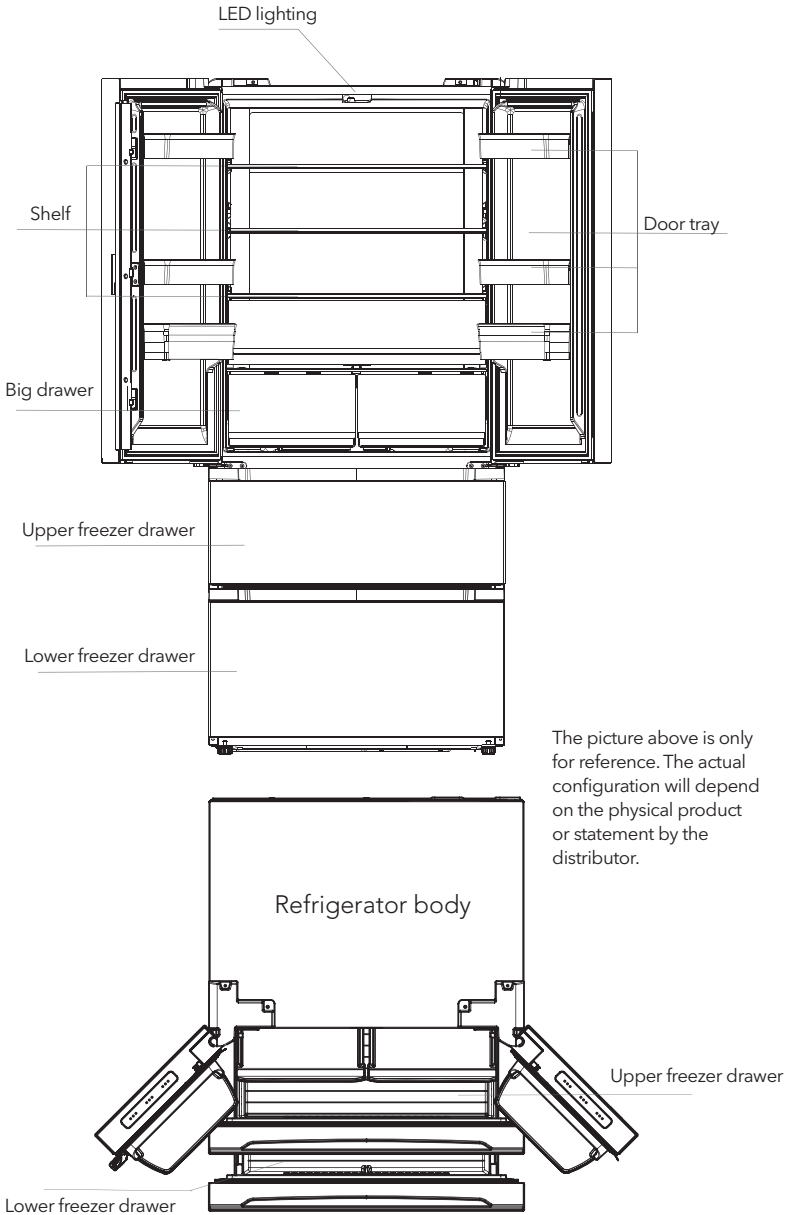



### Refrigerating chamber

- The Refrigerating Chamber is suitable for storage of a variety of fruits, vegetables, beverages and other food consumed in the short term, suggested storage time 3 days to 5 days.
- Cooking foods shall not be put in the refrigerating chamber until cooled to room temperature.
- Foods are recommended to be sealed up before putting into the refrigerator.
- The glass shelves can be adjusted up or down for a reasonable amount of storage space and easy use.

### Freezing chamber

- The low temperature freezing chamber may keep food fresh for a long time and it is mainly used to store frozen foods and making ice.
- The freezing chamber is suitable for storage of meat, fish, rice balls and other foods not to be consumed in short term.
- Chunks of meat are preferably to be divided into small pieces for quick freezing and easy access. Please be noted food shall be consumed within the shelf time.
- Drawers, food boxes, shelves, etc. placed according to the position in the picture above are the most energy efficient.

Note: Storage of too much food during operation after the initial connection to power may adversely affect the freezing effect of the refrigerator. Foods stored shall not block the air outlet; or otherwise the freezing effect will also be adversely affected.

## Functions

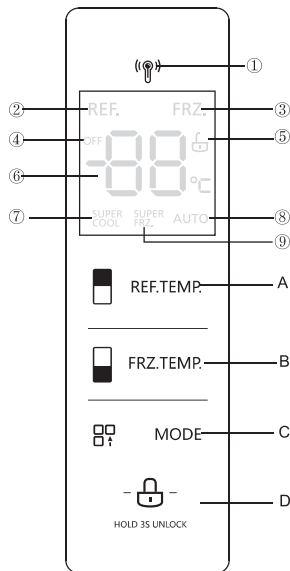

The picture above is only for reference. The actual configuration will depend on the physical product or statement by the distributor.

## 1. Screen

- |                   |                      |                            |
|-------------------|----------------------|----------------------------|
| ① Radar icon      | ② Refrigerating icon | ③ Freezing icon            |
| ④ OFF icon        | ⑤ Lock/Unlock icon   | ⑥ Temperature display area |
| ⑦ Super cool icon | ⑧ AUTO icon          | ⑨ Super freezing icon      |

## 2. Control buttons

- |                               |                             |
|-------------------------------|-----------------------------|
| <b>A</b> Refrigerating button | <b>B</b> Freezing button    |
| <b>C</b> Mode button          | <b>D</b> Lock/Unlock button |

## 3. Operation instructions

### 1. Display

When electrify the refrigerator,, the display screen will total display for 3 seconds. Meanwhile the starting up bell rings and then the screen enters the normal display of the operation.

The first time for using the refrigerator, the default set temperature of refrigerating chamber and freezing chamber is 5° C/-18 °C respectively.

When the error occurs, the display shows the error code (see next page); during normal running, the display shows the set temperature of the refrigerating chamber or freezing chamber.

Under normal circumstances, if there is no operation on display panel or door opening action within 30s, then the display is lock, and the sate  goes out.

### 2. Lock /unlock

In the unlocked state, long press the lock button  for 3 seconds, enter the lock state,

The logo  goes out and buzzer sounds, it means the display panel is locked, at this time, button operation cannot be implemented;

In the locked state, long press the lock button  for 3 seconds, enter the unlocked state,

The logo  lights up and buzzer sounds, it means the display panel is unlocked, at this time, button operation can be implemented;

### 3. Temperature setting of refrigerating chamber

Press temperature adjusting button of the refrigerating chamber  to change the setting temperature of refrigerating chamber, and then each time a press of temperature adjusting button of the refrigerating chamber, the temperature will be reduced 1 °C;The temperature setting range for refrigerating chamber is 2-8 °C. When the temperature is 2 °C, press the button again, and the temperature of refrigerating chamber will be set at 8 °C, and it circulates accordingly.

### 4. Temperature setting of freezing chamber

Press temperature adjusting button of the freezing chamber  to change the setting temperature of freezing chamber and then each time a press of temperature adjusting button of the freezing chamber, the temperature will be reduced 1°C;The temperature setting range for freezing chamber is -24°C ~ -16°C).

When the temperature is -24°C, press the button again, and the temperature of freezing chamber will be set at -16°C, and it circulates again and again.

### 5. Mode setting

When super cool mode  is set, temperature of refrigerating chamber will automatically set at 2°C; Super cool exits for 6h.

Exit super cool mode  mode, temperature of refrigerating chamber will automatically return back to temperature set before super cool mode.

When super freezing mode  is set, temperature of freezing chamber will automatically set at -24°C; Super freezing exits for 24h .

Exit super freezing mode  , temperature of freezing chamber will automatically return back to temperature set before super freezing mode.

When vacation mode AUTO is set, temperature of freezing chamber will be automatically set at -18°C; the temperature of refrigerating chamber will be automatically set at 5°C.

Recommended setting: refrigerating chamber 4°C, freezing chamber -18°C.

**Note:** The quick-freezing function is designed to maintain the nutritional value of the food in the freezer. It can freeze the food in the shortest time. If a large amount of food is frozen at one time, it is recommended that the user turn on the quick-freezing function and put the food in. At this time, the freezing speed of the freezer compartment is increased, which can quickly freeze the food, effectively lock the nutrition of the food, and facilitate storage.

#### 6. Storage upon power failure

In case of power failure, the instant working state will be locked and maintained till re-electrification.

#### 7. Fault indication

The following warnings appearing on the display indicate corresponding faults of the refrigerator. Though the refrigerator may still have cold storage function with the following faults, the user shall contact a maintenance specialist for maintenance, so as to ensure optimized operation of the appliance.

Error code	Error description
<b>E1</b>	Temperature sensor failure of refrigerating chamber
<b>E2</b>	Temperature sensor failure of freezing chamber
<b>E4</b>	Failure of defrosting sensor in refrigerating chamber

Error code	Error description
<b>E5</b>	Freezing defrost sensor detection circuit error
<b>E6</b>	Communication error
<b>E7</b>	Circulation of temperature detection circuit error
<b>EH</b>	Moisture sensor error

## MAINTENANCE AND CARE OF THE APPLIANCE

### Overall cleaning

- Dusts behind the refrigerator and on the ground shall be timely cleaned to improve the cooling effect and energy saving.
- Check the door gasket regularly to make sure there are no debris. Clean the door gasket with a soft cloth dampened with soapy water or diluted detergent.
- The interior of the refrigerator should be cleaned regularly to avoid odor.
- Please turn off the power before cleaning interior, remove all foods, drinks, shelves, drawers, etc.
- Use a soft cloth or sponge to clean the inside of the refrigerator, with two tablespoons of baking soda and a quart of warm water. Then rinse with water and wipe clean. After cleaning, open the door and let it dry naturally before turning on the power.
- For areas that are difficult to clean in the refrigerator (such as narrow sandwiches, gaps or corners), it is recommended to wipe them regularly with a soft rag, soft brush, etc. and when necessary, combined with some auxiliary tools (such as thin sticks) to ensure no contaminants or bacterial accumulation in these areas.
- Do not use soap, detergent, scrub powder, spray cleaner, etc., as these may cause odors in the interior of the refrigerator or contaminated food.
- Clean the bottle frame, shelves and drawers with a soft cloth dampened with soapy water or diluted detergent. Dry with a soft cloth or dry naturally.
- Wipe the outer surface of the refrigerator with a soft cloth dampened with soapy water, detergent, etc., and then wipe dry.
- Do not use hard brushes, clean steel balls, wire brushes, abrasives (such as toothpastes), organic solvents (such as alcohol, acetone, banana oil, etc.), boiling water, acid or alkaline items, which may damage the fridge surface and interior. Boiling water and organic solvents such as benzene may deform or damage plastic parts.
- Do not rinse directly with water or other liquids during cleaning to avoid short circuits or affect electrical insulation after immersion.



Please unplug the refrigerator for defrost and cleaning.

## Cleaning of door tray

- According to the direction arrow in the figure below, use both hands to squeeze the tray, and push it upward, then you can take it out.
- After washing the tray having been taken out, you can adjust its installing height in accordance with your requirement.

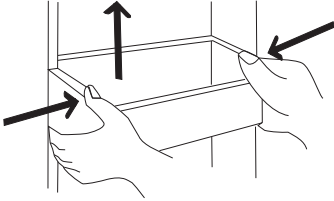

The picture above is only for reference. The actual configuration will depend on the physical product or statement by the distributor.

## Defrosting

- The refrigerator is made based on the air-cooling principle and thus has automatic defrosting function. Frost formed due to change of season or temperature may also be manually removed by disconnection of the appliance from power supply or by wiping with a dry towel.

## Out of operation

- Power failure: In case of power failure, even if it is in summer, foods inside the appliance can be kept for several hours; during the power failure, the times of door opening shall be reduced, and no more fresh food shall be put into the appliance.
- Long-time nonuse: The appliance shall be unplugged and then cleaned; then the doors are left open to prevent odor.
- Moving: Before the refrigerator is moved, take all objects inside out, fix the glass partitions, vegetable holder, freezing chamber drawers and etc. with tape, and tighten the levelling feet; close the doors and fix them with tape. During moving, the appliance shall not be laid upside down or horizontally, or be vibrated; the inclination during movement shall be no more than 45°.



The appliance shall run continuously once it is started. Generally, the operation of the appliance shall not be interrupted; otherwise the service life may be impaired.

The model information and model identification in the product database can be obtained by scanning the web link on the QR code (if any) on the product energy efficiency label.

# TROUBLESHOOTING

You may try to solve the following simple problems by yourself.  
If them cannot be solved, please contact the after-sales department.

Failed operation	<p>Check whether the appliance is connected to power or whether the plug is in well contact</p> <p>Check whether the voltage is too low</p> <p>Check whether there is a power failure or partial circuits have tripped</p>
Odor	<p>Odorous foods shall be tightly wrapped</p> <p>Check whether there is any rotten food</p> <p>Clean the inside of the refrigerator</p>
Long-time operation of the compressor	<p>Long operation of the refrigerator is normal in summer when the ambient temperature is high</p> <p>It is not suggestible having too much food in the appliance at the same time</p> <p>Food shall get cool before being put into the appliance</p> <p>The doors are opened too frequently</p>
Light fails to get lit	<p>Check whether the refrigerator is connected to power supply and whether the illuminating light is damaged</p> <p>Have the light replaced by a specialist</p>
Doors cannot be properly closed	<p>The door is stuck by food packages</p> <p>The refrigerator is tilted</p>
Loud noise	<p>Check whether the floor is level and whether the refrigerator is placed stably</p> <p>Check whether accessories are placed at proper locations</p>
Door seal fails to be tight	<p>Remove foreign matters on the door seal</p> <p>Heat the door seal and then cool it for restoration (or blow it with an electrical drier or use a hot towel for heating)</p>
Water pan overflows	<p>There is too much food in the chamber or food stored contains too much water, resulting in heavy defrosting</p> <p>The doors are not closed properly, resulting in frosting due to entry of air and increased water due to defrosting</p>
Hot housing	<p>Heat dissipation of the built-in condenser via the housing, which is normal.</p> <p>When housing becomes hot due to high ambient temperature and storage of too much food, it is recommended to provide sound ventilation to facilitate heat dissipation.</p>
Surface condensation	<p>Condensation on the exterior surface and door seals of the refrigerator is normal when the ambient humidity is too high. Just wipe the condensate with a clean towel.</p>
Abnormal noise	<p>Buzz: The compressor may produce buzzes during operation, and the buzzes are loud particularly upon start or stop. This is normal.</p> <p>Creak: Refrigerant flowing inside of the appliance may produce creak, which is normal.</p>

## Warnings for disposal



Refrigerant and cyclopentane foaming material used for the refrigerator are flammable. Therefore, when the refrigerator is scrapped, it shall be kept away from any fire source and \ be recovered by a special recovering company with corresponding qualification other than be disposed by combustion, so as to prevent damage to the environment or any other harm.



When the refrigerator is scrapped, disassemble the doors, and remove gasket of door and shelves; put the doors and shelves in a proper place, so as to prevent trapping of any child.



Correct Disposal of this product:

This marking indicates that this product should not be disposed with other household wastes throughout the EU. To prevent possible harm to the environment or human health from uncontrolled waste disposal, recycle it responsibly to promote the sustainable reuse of material resources. To return your used device, please use the return and collection systems or contact the retailer where the product was purchased. They can take this product for environmental safe recycling.



# PRODUCT INFORMATION SHEET

COMMISSION DELEGATED REGULATION (EU) 2019/2016  
with regard to energy labelling of refrigerating appliances

**Supplier's name or trademark:** Tesla

**Supplier's address:** Tesla Electronics, Litjaska 47, 1000 Ljubljana, SI

**Model identifier:** RF5200FMA

## Type of refrigerating appliance:

Low-noise appliance:	No	Design type:	freestanding
----------------------	----	--------------	--------------

Wine storage appliance:	No	Other refrigerating appliance:	Yes
-------------------------	----	--------------------------------	-----

## General product parameters:

Parameter	Value	Parameter	Value
Overall dimensions (millimetre)	Height	1 898	Total volume (dm <sup>3</sup> or l)
	Width	833	
	Depth	648	
EEL	100	Energy efficiency class	E
Airborne acoustical noise emissions (dB(A) re 1 pW)	40	Airborne acoustical noise emission class	C
Annual energy consumption (kWh/a)	305	Climate class:	extended temperate, temperate, subtropical, tropical
Minimum ambient temperature (°C), for which the refrigerating appliance is suitable	10	Maximum ambient temperature (°C), for which the refrigerating appliance is suitable	43
Winter setting	No		

## Compartment Parameters:

Compartment type	Compartment parameters and values				
	Compartment volume (dm <sup>3</sup> or l)	Recommended temperature setting for optimised food storage (°C) These settings shall not contradict the storage conditions set out in Annex IV, Table 3	Freezing capacity (kg/24h)	Defrosting type (auto-defrost=A, manual defrost=M)	
Pantry	No	-	-	-	-
Wine storage	No	-	-	-	-
Cellar	No	-	-	-	-

Fresh food	Yes	341,0	4	-	A
Chill	No	-	-	-	-
0-star or icemaking	No	-	-	-	-
1-star	No	-	-	-	-
2-star	No	-	-	-	-
3-star	No	-	-	-	-
4-star	Yes	171,0	-18	14,0	A
2-star section	No	-	-	-	-
Variable temperature compartment	-	-	-	-	-
<b>For 4-star compartments</b>					
Fast freeze facility			Yes		
<b>Light source parameters:</b>					
Type of light source			LED		
Energy efficiency class			F		
<b>Minimum duration of the guarantee offered by the manufacturer:</b> 24 months					
<b>Additional information:</b>					
Weblink to the manufacturer's website, where the information in point4(a) Annex of Commission Regulation (EU) 2019/2019 is found: tesla.info					

## Link to the EU EPREL database

The QR code on the energy label supplied with the appliance provides a web link to the registration of this appliance in the EU EPREL database. Keep the energy label for reference together with the user manual and all other documents provided with this appliance.

It is possible to find information related to the performance of the product in the EU EPREL database using the link <https://eprel.ec.europa.eu> and the model name and product number that you can find on the rating plate of the appliance.

For more detailed information about the energy label, visit [www.theenergylabel.eu](http://www.theenergylabel.eu).



## EU DECLARATION OF CONFORMITY

We, Comtrade Distribution d.o.o. Beograd, Bulevar Zorana Đinđića 125i, 11 000 Belgrade, Serbia, hereby declare that the following refrigerator products listed below to which this declaration relates

Name of manufacturer Tesla/Comtrade Distribution d.o.o. Beograd

Contact information of the manufacturer Bulevar Zorana Đinđića 125i  
11000 Belgrade, Serbia

Description of the appliance:

Tesla Code
RW091M
RB4600FMX
RF5200FMA
RF5100FMB

are in conformity with the following standards:

The construction of the appliances are in compliance with EU regulations and in accordance with the following harmonized standards:

- **LVD**

2014/35/EU The Low Voltage Directive

EN 60335-1:2012+A11:2014+A13:2017

EN 60335-2-24:2010+A1:2019+A2:2019

IEC 62233:2008

- **EMC**

2014/30/EU The Electromagnetic Compatibility Directive

EN55014-1:2017

EN55014-2:2015

EN61000-3-2:2014

EN61000-3-3:2013

This declaration of conformity is issued under the sole responsibility of the manufacturer.

Date: 2022.03.11 Belgrade, Serbia





SIGNATURE & CHOP

NAME: Nebojša Uskoković

POSITION: General Manager



# BEZBJEDNOSNA UPOZORENJA

- Ovaj uređaj je namijenjen za upotrebu u domaćinstvima i sličnom okruženju poput kuhinja za osoblje u prodavnicama, kancelarijama i drugom radnom okruženju; poljoprivrednih domaćinstava i hotela, motela i ostalih objekata rezidencijalnog tipa, gdje se stavlja na raspolaganje klijentima; objekata koji pružaju uslugu noćenja sa doručkom; kateringa i u slične neprodajne namjene.
- Ukoliko je kabal za napajanje oštećen, potrebno je da njegovu zamjenu obavi proizvođač, njegov ovlašteni serviser ili lica sa sličnim kvalifikacijama kako bi se izbjegao nastanak opasnosti.
- Nemojte držati eksplozivne supstance poput aerosol boca sa zapaljivim potisnim gasom u ovom uređaju.
- Uređaj je potrebno isključiti iz struje nakon upotrebe, a prije njegovog korisničkog održavanja.
- Povedite računa da ventilacioni otvori ne budu blokirani unutar ugradbenog dijela ili ugradne konstrukcije za uređaj.
- Ne upotrebljavajte mehanička sredstva ili druge postupke za ubrzavanje procesa otapanja, ukoliko nisu preporučeni od strane proizvođača.
- Ne oštećujte instalacije za rashladno sredstvo.
- Ne upotrebljavajte električne uređaje unutar odjeljaka za držanje hrane ovog uređaja, osim ukoliko su u pitanju tipovi uređaja preporučeni od strane proizvođača.
- Frižider odložite u skladu sa lokalnim propisima jer se za njegov rad upotrebljavaju zapaljivi eksplozivni gas i rashladno sredstvo.
- Prilikom pozicioniranja uređaja, uvjerite se da kabal za napajanje nije pritisnut ili oštećen.
- Ne postavljajte prenosive produžne kablove sa više utičnica ili prenosive akumulatore iza uređaja.
- Ne upotrebljavajte produžne kablove ili neuzemljene (sa dva kraka) adaptere.
- Rizik od zatvaranja djece unutar uređaja. Prije nego što odbacite svoj stari frižider ili zamrzivač:
  - Skinite vrata.
  - Ostavite police unutar uređaja kako djeca ne bi mogla da se lako uvuku unutra.
- Prije nego što pokušate da instalirate neki prateći element, uređaj morate isključiti iz struje.
- Rashladno sredstvo i pjenušavo sredstvo ciklopentan, koji se upotrebljavaju u okviru frižidera, su zapaljivi. Stoga, prilikom odlaganja frižidera, držite ga dalje od izvora plamena i, umjesto da ga odložite sagorijevanjem, predajte ga nekoj od specijalizovanih kompanija za recikliranje sa odgovarajućim kvalifikacijama kako bi se omogućilo njegovo ponovno iskorištavanje, jer ćete na taj način spriječiti štetne efekte po životnu sredinu ili druge opasnosti.
- Ovaj uređaj mogu upotrebljavati djeca starosti od 8 ili više godina i osobe sa umanjenim fizičko-senzornim ili mentalnim sposobnostima ili nedostatkom iskustva i znanja ukoliko su pod nadzorom ili su upućeni u bezbjedno korištenje uređaja i shvataju opasnosti koje njegova upotreba nosi. Djeca se ne smiju igrati uređajem. Djeca ne smiju da obavljaju čišćenje i korisničko održavanje uređaja bez nadzora. Djeca starosti od 3 do 8 godina mogu stavljati hranu u ili je uzimati iz uređaja za rashlađivanje.
- Ovaj uređaj ne treba da upotrebljavaju osobe (uključujući djecu) sa umanjenim fizičko-senzornim ili mentalnim sposobnostima ili sa nedostatkom iskustva i znanja, osim ukoliko su pod nadzorom osobe odgovorne za njihovu bezbjednost ili ako ih je pomenuta osoba obučila za korištenje uređaja.
- Djecu je potrebno nadgledati kako biste bili sigurni da se ne igraju uređajem.
- Uputstvo za upotrebu uključuje i sljedeće informacije: Kako biste izbjegli kontaminiranje hrane, pridržavajte se sljedećih uputstava:
  - Dugo držanje vrata uređaja otvorenim može da dovede do značajnog rasta temperature unutar odjeljaka uređaja.
  - Redovno čistite površine koje mogu da dođu u dodir sa hranom, kao i pristupačne dijelove odvodnog sistema.
  - Očistite posude za vodu ukoliko ih niste koristili tokom vremenskog perioda dužeg od 48 h; ukoliko tokom vremenskog perioda od 5 dana niste uzimali vodu iz uređaja, isperite sistem za protok vode povezan sa posudom za vodu. (napomena 1)
  - Sirovo meso i ribu unutar frižidera držite u odgovarajućim posudama kako ove namirnice ne bi došle u dodir sa ili kako ne bi kapale po ostaloj hrani.
  - Odjeljci za smrznutu hranu označeni sa dvije zvijezdice  prethodno smrznute hrane, za držanje ili pravljenje sladoleda i za pravljenje kockica leda. (napomena 2)
  - Odjeljci označeni jednom , sa dvije  ili tri  zvijezdice nisu pogodni za zamrzavanje svježe hrane. (napomena 3)
  - Ukoliko će uređaj za rashlađivanje biti prazan tokom dužeg vremenskog perioda, isključite ga, odledite, očistite i osušite, a zatim ostavite vrata uređaja otvorenim kako biste spriječili razvoj buđi u unutrašnjosti uređaja.
- Napomene 1, 2, 3: Provjerite da li se navedene informacije odnose na tip uređaja koji ste kupili.
- Ovaj rashladni uređaj nije namijenjen za upotrebu kao ugradbeni uređaj.
- Bila kakvu zamjenu ili održavanje LED sijalica treba da izvrši proizvođač, njegov serviser ili slično kvalifikovana osoba.
- Da biste izbjegli opasnost zbog nestabilnosti uređaja, mora se popraviti prema uputstvima.
- Priključite samo na dovod vode za piće. (Pogodno za mašinu za pravljenje leda)
- Da biste spriječili da dijete bude zarobljeno, držite ga van domašaja djece i ne u blizini frižidera.

## Značenje simbola za bezbjednosna upozorenja



Ovo je simbol zabrane. Svaka neusaglašenost sa uputstvima označenim ovim simbolom za rezultat može imati oštećenje proizvoda ili opasnost po ličnu bezbjednost korisnika.



Ovo je simbol upozorenja. Neophodno je da se uređaj upotrebljava uz strogo poštovanje uputstava označenih ovim simbolom; u suprotnom, može doći do nastanka oštećenja na proizvodu ili povreda kod ljudi.



Ovo je simbol opreza. Uputstava označena ovim simbolom pozivaju na poseban oprez. Nedovoljni stepen opreza za rezultat može imati nastanak manjih ili umjerenih povreda, ili oštećenje proizvoda.

Ovo uputstvo sadrži mnoštvo važnih informacija o bezbjednosti kojih korisnici moraju da se pridržavaju.

## Upozorenja koja se odnose na električku

- Nemojte povlačiti kabal za napajanje prilikom isključivanja frižidera sa napajanja. Čvrsto uhvatite utikač i direktno ga iskopčajte iz utičnice.
- Kako biste bili sigurni da se uređaj upotrebljava na bezbjedan način, nemojte oštećivati kabal za napajanje i nemojte ga upotrebljavati ukoliko je oštećen ili pohaban.
- Upotrebljavajte namjensku utičnicu na koju ne smiju da budu priključeni drugi električni uređaji. Kabal za napajanje treba da ima čvrst kontakt sa utičnicom. U suprotnom, može doći do nastanka požara.
- Uvjerite se da je elektroda za uzemljenje na utičnici opremljena pouzdanom linijom za uzemljenje.
- U slučaju curenja plina ili drugih zapaljivih gasova, isključite ventil za plin koji curi, a zatim otvorite vrata i prozore. Ne isključujte frižider ili druge električne uređaje sa napajanja, jer pojava varnica može da izazove nastanak požara.
- Ne postavljajte druge električne uređaje na ovaj uređaj, osim ukoliko su u pitanju tipovi uređaja preporučeni od strane proizvođača.

## Upozorenja u vezi sa upotrebom

- Nemojte proizvoljno rasklapati ili ponovo sklapati frižider, niti oštećivati instalacije za rashladno sredstvo; održavanje uređaja mora da obavi stručno lice
- Zamjenu oštećenog kabla za napajanje mora da obavi proizvođač, njegov sektor za održavanje ili slična stručna lica, kako bi se izbjegao nastanak opasnosti.
- Otvori između vrata frižidera, kao i između vrata i tijela frižidera su malih dimenzija; upozoravamo Vas da ne postavljate ruke na pomenuta mjesta, kako biste spriječili priklještenje prstiju. Vrata frižidera zatvarajte lagano kako biste izbjegli padanje predmeta.
- Tokom rada frižidera, ne uzimajte vlažnim rukama hranu ili posude, posebno one napravljene od metala, koje se nalaze u komori za zamrzavanje, a kako biste izbjegli nastanak promrzlina.
- Ne dozvoljavajte djeci da ulaze u frižider, kao ni da se penju na njega. U suprotnom, može doći do pojave gušenja ili povrede nastale uslijed pada kod djece.
- Ne stavljajte teške predmete na frižider, jer takvi predmeti prilikom zatvaranja ili otvaranja vrata mogu pasti, što za rezultat može imati nehotično povređivanje.
- U slučaju nestanka struje ili prilikom čišćenja, iskopčajte utikač iz utičnice. Nemojte povezivati zamrzivač na napajanje tokom perioda od pet minuta, kako biste spriječili oštećenje kompresora nastalo uzastopnim pokretanjem uređaja.

## Upozorenja u vezi sa držanjem sadržaja u uređaju

- Nemojte u frižider stavljati zapaljive, eksplozivne, isparljive i izuzetno korozivne supstance, kako biste spriječili oštećenja proizvoda ili slučajni nastanak požara.
- Kako biste izbjegli nastanak požara, ne stavljajte zapaljive supstance blizu frižidera.
- Ovaj frižider je namijenjen za upotrebu u domaćinstvu, npr. za čuvanje hrane, i ne smije se upotrebljavati ni u koje druge svrhe, poput čuvanja krvi, lijekova ili bioloških proizvoda, itd.
- Nemojte u komori za zamrzavanje ovog frižidera držati pivo, pića ili druge tečnosti u bocama ili zatvorenim posudama; u suprotnom, može doći do pucanja pomenutih boca ili zatvorenih posuda uslijed zamrzavanja, što može dovesti do nastanka oštećenja.

## Upozorenja u vezi sa ekonomičnošću

1. Uređaji za rashlađivanje možda neće raditi ujednačeno (potencijalno otapanje sadržaja ili previsoka temperatura u odjeljku za smrznutu hranu) ukoliko su tokom dužih vremenskih perioda podešeni na vrijednosti niže od temperaturnih opsega za koje je dati uređaj za rashlađivanje predviđen.
2. Gazirana pića ne treba držati u odjeljku ili pregradi za zamrzavanje hrane ili u odjeljcima ili pregradama frižidera u kojim je temperatura niska, a određene proizvode, poput kockica leda, ne treba konzumirati ukoliko su previše hladni;
3. Neophodno je povesti računa da se, prilikom držanja hrane u odjeljku ili pregradi frižidera za zamrzavanje hrane, ne prekorači rok trajanja preporučen od strane proizvođača, za bilo koju vrstu hrane, a posebno za komercijalnu, brzo smrznutu hranu;
4. Potrebno je preduzeti neophodne mjere kako bi se, prilikom otapanja uređaja za rashlađivanje, spriječio nepotrebni rast temperature smrznute hrane, poput umotavanja smrznute hrane u nekoliko slojeva novinske hartije.
5. Rast temperature smrznute hrane tokom ručnog otapanja, održavanja ili čišćenja može da skрати rok trajanja proizvodima.
6. Kod vrata i poklopaca opremljenih bravama i ključevima, neophodno je pomenute ključeve držati van domašaja djece, a nikako u blizini uređaja za rashlađivanje, kako bi se spriječilo zaključavanje djece unutar uređaja.

## ODGOVARAJUĆA UPOTREBA FRIŽIDERA

### Pozicioniranje

- Prije upotrebe, uklonite cjelokopnu ambalažu, uključujući jastučice na dnu, podmetače od pjene i selotejp unutar frižidera; odlijepite zaštitni film sa vrata i tijela frižidera.
- Držite dalje od toplote i izbjegavajte direktno izlaganje suncu. Zamrzivač ne postavljajte na vlažna ili mokra mjesta da biste spriječili formiranje hrđe ili umanjeње efekta izolacije.
- Nemojte prskati ili prati frižider; nemojte frižider postavljati na vlažna mjesta, na kojima će lako dolaziti u kontakt sa vodom, kako ovo ne bi nepovoljno uticalo na električnu izolaciju frižidera.
- Frižider treba postaviti na dobro provjetreno mjesto u zatvorenom; podloga treba da bude ravna i čvrsta (ukoliko je uređaj nestabilan, zarotirajte točak za nivelisanje ulijevo ili udesno kako biste ga podesili).
- Iznad gornje površine frižidera treba ostaviti prostor veći od 30 cm, a frižider treba postaviti uza zid, pri čemu je između zida i uređaja potrebno ostaviti razmak veći od 10 cm, čime se olakšava proces rasipanja toplote.

- Oslobodite dovoljno prostora za praktično otvaranje vrata i fioka

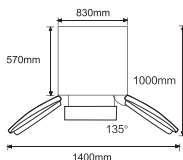

- ! Mere predostrožnosti pre upotrebe:  
 Pre upotrebe dodatne opreme, potrebno je proveriti da li je frižider iskopčan sa napajanja.  
 Pre podešavanja nožica za nivelisanje, treba preduzeti mere predostrožnosti kako bi se sprečilo svaki nastanak povreda.

## Nožice za nivelisanje

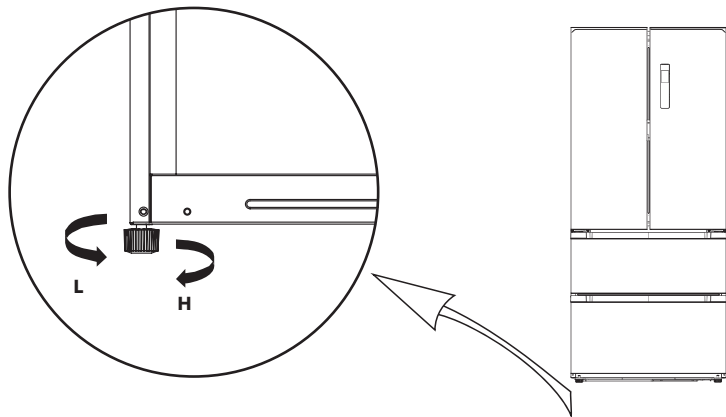

(Slika iznad je prikazana isključivo u ilustrativne svrhe. Realna konfiguracija će zavisi od konkretnog proizvoda ili izjave distributera)

## Nivelisanje vrata

Spisak alata koji treba da obezbijedi korisnik



klešta

Nije iznivelisano

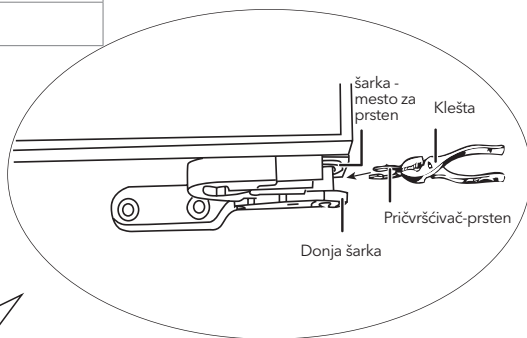
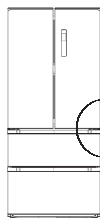
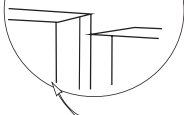

Slika iznad je prikazana isključivo u ilustrativne svrhe. Realna konfiguracija će zavisi od konkretnog proizvoda ili izjave distributera

1. Podignite donja vrata na nivo viših vrata.
2. Ubacite isporučeni prsten za pričvršćivanje pomocu klešta u razmak između šarke i donje šarke. Broj prstenova za pričvršćivanje koje ćete morati da umetnete zavisi od razlike nivoa vrata.

## Zamjena lampice

Predviđeno je da svaku zamjenu ili održavanje LED lampica obavi proizvođač, njegov ovlaštení servis ili lice sa sličnim kvalifikacijama.

## Početak upotrebe

- Prije prvog pokretanja frižidera, ostavite ga da miruje pola sata prije nego što ga povežete na dovod struje.
- Prije nego što u frižider stavite svježu ili smrznutu hranu, ostavite ga da radi 2-3 sata ili više od 4 sata tokom ljeta, kada je ambijentalna temperatura visoka.
- Ostavite dovoljno prostora za odgovarajuće otvaranje vrata i fioka.
- Slika iznad je prikazana isključivo u ilustrativne svrhe. Realna konfiguracija će zavisiti od fizičkog proizvoda ili izjave distributera.

## Savjeti za uštedu energije

- Uređaj treba postaviti u najhladniji dio prostorije, dalje od uređaja koji stvaraju toplotu ili grijnih cijevi, kao i direktnih sunčevih zraka.
- Prije nego što je stavite u uređaj, vrelu hranu ostavite da se ohladi do sobne temperature. Prepunjavanje uređaja primorava kompresor da radi duže. Hrana koja se zamrzava previše sporo može da izgubi na kvalitetu ili da se pokvari.
- Pobrinite se da, prije stavljanja u uređaj, hranu na odgovarajući način uvijete i da posude obrišete tako da budu suvho. Na ovaj način redukujete formiranje leda unutar uređaja.
- Fioku za odlaganje hrane u uređaju ne treba oblagati aluminijumskom folijom, papirom za pečenje ili papirnim ubrusima. Materijali koji se koriste za oblaganje utiču na cirkulisanje hladnog zraka, što umanjuje efikasnost uređaja.
- Organizujte i označite hranu kako biste rijede otvarali vrata uređaja i kraće tražili hranu. Odjednom izvadite sve što vam je potrebno i zatvorite vrata što prije možete.

# STRUKTURA I FUNKCIJE

## Ključne komponente

(Komora za zamrzavanje)

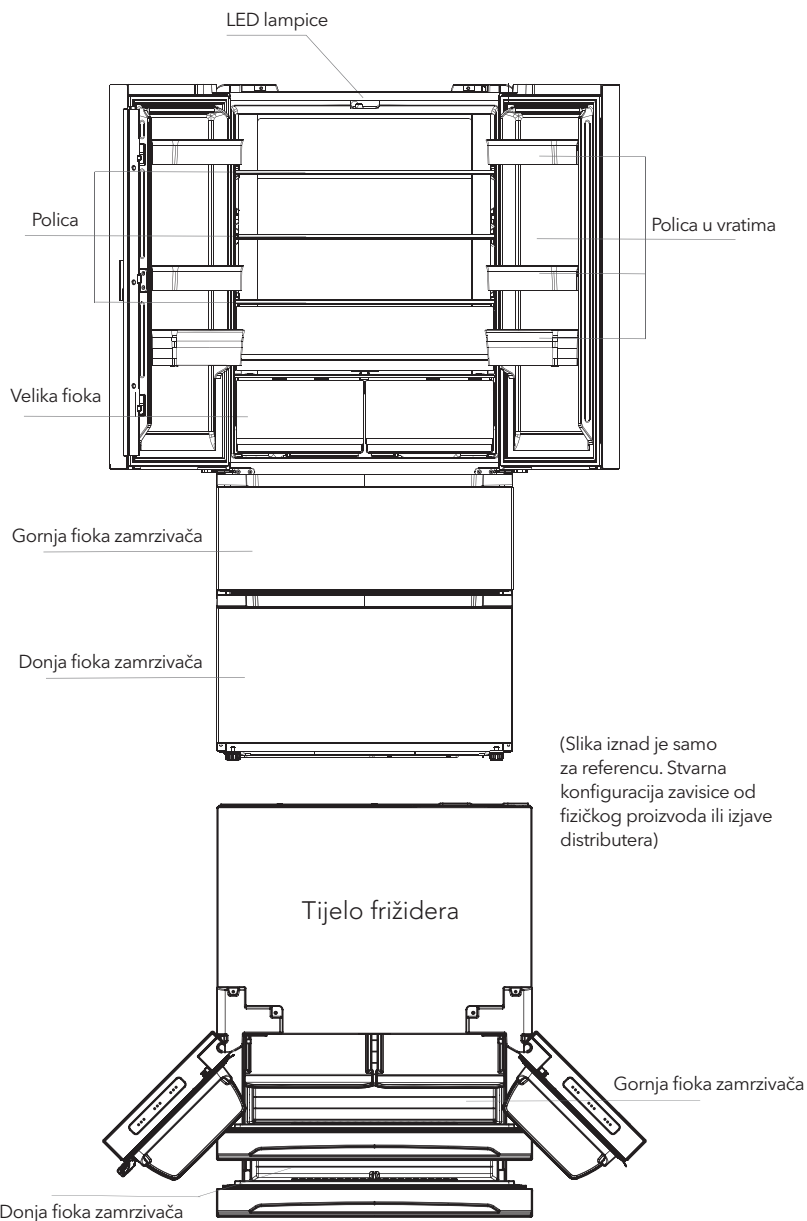



### Rashladna komora

- Rashladna komora je pogodna za skladištenje raznovrsnog voća, povrća, pica i druge hrane koja se konzumira u kratkom roku, preporučeno vrijeme skladištenja od 3 do 5 dana.
- Hrana koja se kuha ne smije se stavljati u rashladnu komoru dok se ne ohladi na sobnu temperaturu.
- Preporučuje se da se namirnice zatvore prije nego što ih stavite u frižider.
- Staklene police se mogu podesiti nagore ili nadole za odgovarajući prostor za skladištenje i jednostavnu upotrebu.

### Komora za zamrzavanje

- Komora za zamrzavanje na niskim temperaturama može zadržati hranu svježom dugo vremena i uglavnom se koristi za skladištenje smrznute hrane i pravljenje leda.
- Komora za zamrzavanje je pogodna za skladištenje mesa, ribe, kuglica od riže i drugih namirnica koje se ne konzumiraju u kratkom roku.
- Komade mesa je poželjno podijeliti na male komade za brzo zamrzavanje i lak pristup.
- Imajte na umu da hranu treba konzumirati u roku od kojeg je potrebno.
- Fioke, kutije za hranu, police itd. postavljene prema položaju na slici iznad su energetski najefikasnije.

NAPOMENA: Čuvanje previše hrane tokom rada nakon prvog priključenja na struju može negativno uticati na efekat zamrzavanja frižidera. Namirnice koje se čuvaju ne smiju da blokiraju izlaz zala, jer ce u suprotnom takođe negativno uticati na efekat smrzavanja.

## Funkcije

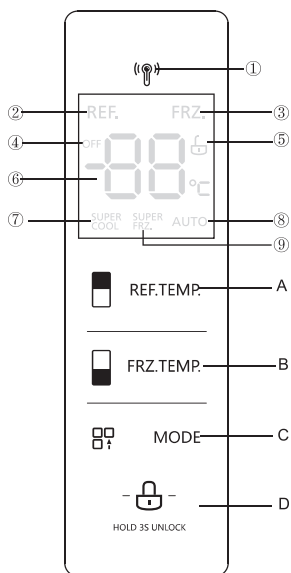

Slika iznad je prikazana isključivo u ilustrativne svrhe. Realna konfiguracija će zavisi od konkretnog proizvođača ili izjave distributera

## 1. Displej

- |                  |                             |                                     |
|------------------|-----------------------------|-------------------------------------|
| ① Ikonica radara | ② Ikonica frižidera         | ③ Ikonica zamrzivača                |
| ④ Off ikonica    | ⑤ Otključano /Zaključano    | ⑥ Mjesto za pokazivanje temperature |
| ⑦ Super hlađenje | ⑧ Ikonica za automatski mod | ⑨ Super zamrzavanje                 |

## 2. Tasteri za kontrolu

- |  |  |
|--|--|
| <b>A</b> Taster za podešavanje temperature odjeljka za rashlađivanje | <b>B</b> Taster za podešavanje temperature odjeljka za zamrzavanje |
| <b>C</b> Taster za podešavanje modova/podešavanje režima             | <b>D</b> Taster za zaključavanje/ otključavanje                    |

## 3. Uputstvo za rad



### 1. Displej



Kada elektrificirate frižider, ekran ce se prikazati 3 sekunde. U međuvremenu, zvono za pokretanje zvoni i tada ekran ulazi u normalan prikaz operacije.

Kada prvi put koristite frižider, podrazumijevana podešena temperatura rashladne komore i komore za zamrzavanje je 5°C /-18°C respektivno.

Kada dođe do greške, displej prikazuje kod greške (pogledajte sljedeću stranicu) tokom normalnog rada, ekran prikazuje podešenu temperaturu rashladne komore ili komore za zamrzavanje, U normalnim okolnostima, ako dođe do operacije na panelu displeja ili otvaranja vrata u roku od 30 sekundi, tada je ekran zaključan i stanje  se gasi.

### 2. Otključano /Zaključano

U otključanom stanju, dugo pritisnite dugme za zaključavanje  u trajanju od 3 sekunde, unesite statistiku zaključavanja. Logo  se gasi i čuje se zujalica, što znači da je ekran zaključan, u ovom trenutku nije moguće primijeniti rad dugmeta.

U otključanom stanju, dugo pritisnite dugme za zaključavanje  u trajanju od 3 sekunde, udite u otključano stanje. Logo  svijetli i čuje se zujalica, što znači da je ekran otključan, u ovom trenutku nije moguće primijeniti rad dugmeta.;

### 3. Podešavanje temperature rashladne komore

Pritisnite dugme za podešavanje temperature rashladne komore  da promijenite temperaturu podešavanja rashladne komore, a zatim svaki put kada pritisnete dugme za podešavanje temperature u rashladnoj komori, temperatura ce se smanjiti za 1°C. Opseg podešavanja temperature za rashladnu komoru je 2-8°C. Kada je temperatura 2°C, ponovo pritisnite dugme i temperatura rashladne komore ce se podesiti na 8°C i cirkuliše u skladu sa tim.

### 4. Podešavanje temperature komore za zamrzavanje

Pritisnite dugme za podešavanje temperature komore za zamrzavanje  da biste promijenili temperaturu u komori za zamrzavanje, a zatim svaki put kada pritisnete dugme za podešavanje temperature komore za zamrzavanje, temperatura ce se smanjiti za 1c. Opseg podešavanja temperature za komoru za zamrzavanje je -24°C~-16°C. Kada je temperatura -24°C, ponovo pritisnite dugme i temperatura komore za zamrzavanje ce biti podešena na -16c i cirkuliše u skladu sa tim.

### 5. Podešavanje načina rada

Kada je režim super hlađenja  podešen, temperatura rashladne komore ce se automatski podesiti na 2°C - Super Cool izlazi na 6h.

Izadite iz režima super hlađenja , temperatura rashladne komore ce se automatski vratiti na temperaturu podešenu prije režima super hlađenja.

Kada je podešen režim super zamrzavanja , temperatura komore za zamrzavanje ce se automatski postaviti na -24°C. Super zamrzavanje izlazi 24h.

Izadite iz režima super zamrzavanja , temperatura komore za zamrzavanje ce se automatski vratiti na temperaturu podešenu prije režima super zamrzavanja.

Kada je režim odmora  podešen, temperatura komore za zamrzavanje ce se automatski podesiti na -18°C, temperatura rashladne komore ce se automatski postaviti na 5°C.

Preporučeno podešavanje: rashladna komora 4c, komora za zamrzavanje -18°C

**Napomena:** Funkcija brzog zamrzavanja je dizajnirana da održi nutritivnu vrijednost hrane u zamrzivaču. Može da zamrzne hranu za najkraće vrijeme. Ako se odjednom zamrzne velika količina hrane, preporučuje se da korisnik uključi funkciju brzog zamrzavanja i stavi hranu. U ovom trenutku

se povećava brzina zamrzavanja zamrzivača, što može brzo da zamrzne hranu, efikasno zaključavaju ishranu hrane i olakšavaju skladištenje.

6. Skladištenje nakon nestanka struje:

U slučaju nestanka struje, trenutno radno stanje će biti zaključano i održavano do ponovne elektrifikacije.

7. Indikacija kvara

Sljedeća upozorenja koja se pojavljuju na displeju ukazuju na odgovarajuće kvarove rashladnog uređaja. Iako frižider može i dalje imati funkciju skladištenja u hlađenju sa sljedećim greškama, korisnik će kontaktirati stručnjaka za održavanje radi održavanja, kako bi se obezbijedio optimizovan rad uređaja.

Šifra greške	Opis nepravilnosti u radu
E1	Kvar senzora temperature unutar komore za rashlađivanje
E2	Kvar senzora temperature unutar komore za zamrzavanje
E4	Kvar senzora za odmrzavanje u rashladnoj komori

Šifra greške	Opis nepravilnosti u radu
E5	Greška u kolu detektovana u okviru senzora za smrzavanje/otapanje
E6	Greška u komunikaciji
E7	Greška senzora za ambijentalnu temperaturu
EH	Greška senzora vlažnosti

## ODRŽAVANJE I BRIGA O UREĐAJU

### Čišćenje cijelog uređaja

- Da biste unaprijedili efekat hlađenja i uštedu energije, redovno čistite prašinu iza frižidera i sa podloge.
- Redovno provjeravajte zaptivku na vratima kako biste bili sigurni da na njoj nema prljavštine. Očistite zaptivku na vratima mekanom krpom umočenom u vodu sa sapunicom ili razblaženim deterdžentom.
- Da izbjegnute stvaranje neprijatnih mirisa, redovno čistite unutrašnjost frižidera.
- Prije nego što započnete sa čišćenjem unutrašnjosti frižidera, isključite ga iz struje i uklonite svu hranu, pića, police, fioke, itd.
- Za čišćenje unutrašnjosti frižidera koristite mekanu krpu ili spužvu sa dvije supene kašike sode bikarbone u četvrtini litre tople vode. Zatim isperite vodom i obrišite. Nakon čišćenja, otvorite vrata i, prije nego što uređaj priključite na napajanje, ostavite ga da se prirodno osuši.
- Za čišćenje teško dostupnih dijelova frižidera (poput uskih otvora, proreza ili uglova), preporučuje se redovno brisanje mekanom krpom, mekanom četkom, itd., po potrebi u kombinaciji sa nekim pomoćnim alatom (poput tankih štapića), čime se na pomenutim mjestima sprječava akumuliranje kontaminanata i bakterija.
- Ne upotrebljavajte sapun, deterdžent, abrazivni prah za čišćenje, sredstva za čišćenje u spreju, itd., jer pomenuta sredstva mogu dovesti do stvaranja neprijatnih mirisa u unutrašnjosti frižidera ili kontaminiranja hrane.
- Policu za flaše, police i fioke očistite pomoću mekane krpe navlažene vodom sa sapunicom ili razblaženim deterdžentom. Osušite mekanom krpom ili ostavite da se prirodno osuši.
- Spoljašnje površine frižidera prebrišite mekanom krpom umočenom u vodu sa sapunicom, deterdžentom, itd., a zatim osušite krpom.
- Ne upotrebljavajte tvrde četke, čelične žice za čišćenje, žičane četke, abrazivna sredstva (poput pasta za zube), organske rastvarače (poput alkohola, acetona, ulja banane itd.), ključalu vodu, kisela ili alkalna sredstva prilikom čišćenja frižidera, s obzirom da navedena sredstva mogu da oštete površine i unutrašnjost frižidera. Ključala voda i organski rastvarači, poput benzena, mogu da deformišu ili oštete dijelove od plastike.
- Tokom čišćenja, nemojte površine direktno ispirati vodom ili drugim tečnostima, kako biste izbjegli pojavu kratkog spoja ili oštećenja materijala koji pružaju električnu izolaciju, izazvanih potapanjem.



Prikladno otapanja i čišćenja, iskopčajte frižider iz struje.

## Čišćenje polica u vratima

- Prateći pravac strelice prikazane na sljedećoj slici, obema rukama pritisnite policu i gurnite je ka gore, a zatim je izvadite.
- Nakon što operete izvađenu policu, njenu visinu možete podesiti u skladu sa Vašim potrebama.

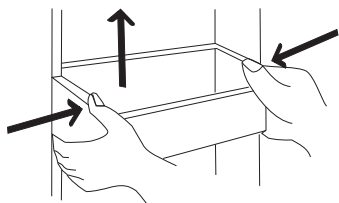

Slika iznad je prikazana isključivo u ilustrativne svrhe. Realna konfiguracija će zavisiti od konkretnog proizvoda ili izjave distributera

## Otapanje

- Frižider je napravljen po principu rashlađivanja zraka i, stoga, posjeduje automatsku funkciju otapanja. Led koji se formira uslijed promjene godišnjih doba ili temperature može se i ručno ukloniti iskopčavanjem uređaja iz napajanja ili brisanjem suhom krpom.

## Prestanak rada uređaja

- Nestanak struje: U slučaju nestanka struje, čak i u toku ljetnih mjeseci, hrana unutar uređaja se u njemu može držati i po nekoliko sati; tokom nestanka struje, otvaranje vrata uređaja je potrebno svesti na minimum, a u uređaj se ne smije stavljati dodatna svježa hrana.
- Dugo nekorištenje: Uređaj je potrebno iskopčati iz struje, a zatim očistiti; vrata je potrebno ostaviti otvorena kako bi se spriječilo stvaranje neprijatnih mirisa.
- Premještanje: Prije prenošenja frižidera, izvadite sve stvari iz uređaja i pričvrstite staklene razdinika, odjeljak za povrće, fioke komore za zamrzavanje i sl. selotejpom i zategnite nožice za nivelisanje; zatvorite vrata i pričvrstite ih selotejpom. Prilikom premještanja, uređaj se ne smije postavljati tako da bude u obrnutom ili horizontalnom položaju i ne smije biti izložen vibracijama; nagib prilikom prenošenja ne smije da bude veći od 45°.



Kada ga uključite, uređaj treba da neprekidno radi. Generalno, rad uređaja se ne smije prekidati; u suprotnom, može doći do umanjenja radnog vijeka uređaja

The model information and model identification in the product database can be obtained by scanning the web link on the QR code (if any) on the product energy efficiency label.

## OTKLANJANJE PROBLEMA

Sljedeće jednostavne probleme možete pokušati da sami riješite. Ukoliko ih nije moguće riješiti, obratite se sektoru postprodaje.

Uređaj ne radi	<p>Provjerite da li je uređaj povezan na struju ili da li je kontakt utikača sa utičnicom dobar</p> <p>Provjerite da li je napon prenizak</p> <p>Provjerite da li je došlo do nestanka struje ili iskakanja prekidača</p>
Neprijatan miris	<p>Hranu koja ima intenzivne mirise potrebno je čvrsto obmotati</p> <p>Provjerite da li je hrana počela da se kvari</p> <p>Očistite unutrašnjost frižidera</p>
Dugotrajan rad kompresora	<p>Normalno je da frižider duže radi tokom ljeta, kada je ambijentalna temperatura povišena</p> <p>Ne preporučuje se da se odjednom stavi prevelika količina hrane u uređaj</p> <p>Ne stavljajte hranu u uređaj dok se prethodno ne ohladi</p> <p>Često otvaranje vrata frižidera</p>
Lampica ne svijetli	<p>Provjerite da li je frižider priključen na struju i da li je lampica oštećena</p> <p>Neka zamjenu sijalice obavni stručno lice</p>
Vrata frižidera se ne mogu zatvoriti na odgovarajući način	<p>Ambalaža sa hranom blokira vrata uređaja</p> <p>Stavljena je prevelika količina hrane</p> <p>Frižider je nagnut</p>
Glasi zvuci	<p>Provjerite da li je pod ravan i da li je frižider stabilan</p> <p>Provjerite da li je dodatna oprema postavljena na odgovarajućim mjestima</p>
Zaptivka na vratima ne omogućava hermetičko zatvaranje	<p>Uklonite strane elemente sa zaptivke za vrata</p> <p>Zagrijte zaptivku za vrata, a zatim je ohladite kako biste je vratili u prethodni oblik (ili, da biste je zagrijali, propušite zaptivku električnim fenom ili je zagrijte vrelom krpom)</p>
Prelijevanje posude za vodu	<p>U komori ima previše hrane ili hrana koja se drži u uređaju sadrži previše vode, što za rezultat ima intenzivno otapanje</p> <p>Vrata nisu dobro zatvorena, što za rezultat ima hvatanje inja uslijed upliva zraka i povećano stvaranje vode uslijed otapanja</p>
Pregrijano kućište	<p>Toplota ugrađenog kondenzatora se rasipa kroz kućište, što je normalna pojava. Kada se kućište pregrrije uslijed visoke ambijentalne temperature, prevelike količine hrane ili prestanka rada kompresora, preporučuje se neprekidna ventilacija, kojom se omogućava rasipanje toplote</p>
Formiranje površinskog kondenza	<p>Formiranje kondenza na spoljašnjim površinama i zaptivkama na vratima frižidera predstavlja normalnu pojavu kada je koncentracija vlage u prostoriji previsoka. Jednostavno obrišite kondenz čistom krpom.</p>
Neuobičajena buka	<p>Zujanje: Tokom rada, kompresor može da zuji, što se posebno glasno čuje na početku i na kraju rada. Ova pojava je normalna.</p> <p>Škripanje: Rashladno sredstvo koje cirkuliše unutar uređaja može da proizvodi škripu, što predstavlja normalnu pojavu.</p>

## Upozorenja u vezi sa odlaganjem



Rashladno sredstvo i pjenušavo sredstvo ciklopentan, koji se upotrebljavaju u frižideru, su zapaljivi. Stoga, prilikom odlaganja, frižider treba držati dalje od svakog izvora plamena, a umjesto odlaganja sagorijevanjem, potrebno je da rekuperaciju obavi specijalizovana kompanija za rekuperaciju, sa odgovarajućim kvalifikacijama, čime se sprječava nastanak štete po životnu sredinu ili drugih opasnosti.



Prilikom odlaganja frižidera, razmontirajte vrata i uklonite zaptivku za vrata, kao i police; vrata i police stavite na odgovarajuće mjesto, kako biste spriječili zatvaranje djece u unutrašnjosti uređaja.



Pravilno odlaganje ovog proizvoda:

Ova oznaka ukazuje da ovaj proizvod u EU ne treba odlagati zajedno sa ostalim otpadom iz domaćinstva. Kako biste spriječili potencijalnu štetu po životnu sredinu ili zdravlje ljudi nastalu nekontrolisanim odlaganjem otpada, odgovorno ga reciklirajte kako biste promovisali održivu ponovnu upotrebu materijalnih resursa. Molimo Vas da svoj polovni uređaj vratite putem sistema za vraćanje i prikupljanje otpada ili da kontaktirate maloprodajni objekat u kom ste proizvod kupili. Ovim putem se proizvod može reciklirati na način bezbijedan po životnu sredinu.

# List sa informacijama o proizvodu

DELEGIRANA UREDBA KOMISIJE (EU) 2019/2016

**Naziv ili zaštitni znak dobavljača:** Tesla

**Adresa dobavljača:** Litijska 47, 1000 Ljubljana, SI

**Identifikaciona oznaka modela:** RF5200FMA

## Tip uređaja za rashlađivanje:

Uređaj sa niskim nivoom buke:	Ne	Tip dizajna:	Samostojeći
Uređaj za čuvanje vina:	Ne	Ostali uređaji za rashlađivanje:	Da

## Opći parametri proizvoda:

Parameter		Vrijednost	Parameter	Vrijednost
Ukupne dimenzije (u milimetrima)	Visina	1 898	Ukupna zapremina (dm <sup>3</sup> ili l)	512
	Širina	833		
	Dubina	648		
Indeks energetske efikasnosti – EEI	100	Klasa energetske efikasnosti	E	
Emisija buke u zraku (dB(A) re 1 pW)	41	Klasa emisije buke u zraku	C	
Godišnja potrošnja energije (kWh/a)	305	Klimatska klasa:	Prošireno umjerena, umjerena, suptropska, tropska	
Minimalna ambijentalna temperatura (°C), koja je odgovarajuća za ovaj uređaj za rashlađivanje	10	Maksimalna ambijentalna temperatura (°C), koja je odgovarajuća za ovaj uređaj za rashlađivanje	43	
Podešavanja za zimu	Ne			
<b>Parametri odjeljaka:</b>				
Tip odjeljka	Parametri i vrijednosti odjeljka			

		Zapremina odjeljka (dm <sup>3</sup> ili l)	Preporučeno podešavanje temperature za optimizovano čuvanje hrane (°C) Ova podešavanja ne smiju biti u suprotnosti sa uslovima čuvanja definisanim u Aneksu IV, tabela 3	Kapacitet zamrzavanja (kg/24h)	Tip otapanja (automatsko otapanje=A, manuelno otapanje=M)	
Ostava	Ne	-	-	-	-	
Ostava za vino	Ne	-	-	-	-	
Podrum	Ne	-	-	-	-	
Svježa hrana	Da	341	4	-	A	
Rashlađivanje	Ne	-	-	-	-	
0 zvjezdica ili pravljenje leda	Ne	-	-	-	-	-
1 zvjezdica	Ne	-	-	-	-	-
2 zvjezdice	Ne	-	-	-	-	-
3 zvjezdice	Ne	-	-	-	-	-
4 zvjezdice	Ne	171	-18	14	A	
Odjeljak sa 2 zvjezdice	Ne	-	-	-	-	-
Odjeljak sa varijabilnom temperaturom	-	-	-	-	-	-
<b>Parametri izvora osvjetljenja:</b>						
Odeljak za brzo zamrzavanje				Da		
Tip izvora osvjetljenja				LED		
Klasa energetske efikasnosti				F		
<b>Minimalno trajanje garancije koju daje proizvođač: 24 mjeseca</b>						
<b>Dodatne informacije:</b>						
<b>Link ka veb-sajtu proizvođača gdje se mogu pronaći informacije iz tačke 4(a) Aneksa Uredbe Komisije (EU) 2019/2019: tesla.info</b>						



# ПРЕДУПРЕЖДЕНИЯ ЗА БЕЗОПАСНОСТ

## ПРЕПОРЪКИ:

- ТОЗИ уред е предназначен за битова употреба и подобни приложения, като кухненски помещения за персонала в магазини, офиси и други професионални помещения; селскостопански къщи и от клиенти в хотели, мотели и други помещения, предназначени за временно пребиваване; места, които предоставят услуга нощувка със закуска; кетъринг и подобни нетърговски приложения.
- ТОЗИ уред не е предназначен за употреба от лица (включително деца) с намалени физически, сетивни или умствени способности или липса на опит
- и познания, освен ако те не са под надзор или не са им били дадени инструкции преди това по отношение на използването на уреда от лице, което да е отговорно за тяхната безопасност
- ДЕЦАТА трябва да бъдат наблюдавани, за да се уверите, че те не си играят с уреда. Ако захранващият кабел е повреден, той трябва да бъде заменен от производителя, негов сервизен агент или от лица с подобна квалификация, за да се избегне опасност.
- НЕ съхранявайте взривоопасни вещества, като аерозолни опаковки със запалими газове в това устройство.
- УРЕДЪТ трябва да бъде изключван от контакта когато не е в употреба и преди извършване на поддръжка на уреда от потребителя.
- Корпете вентилационните отвори в корпуса на уреда или вградената конструкция от запушване или покриване.
- Не използвайте механични устройства или други устройства, за да ускорите процеса на размразяване, различни от тези, препоръчани от производителя на устройството.
- Внимавайте да не повредите охладителната система.
- Не използвайте електрически уреди във вътрешността на отделенията за съхранение на храна, освен ако те не са от типа, препоръчан от производителя.
- Моля, отстранявайте фризера от употреба в съответствие с местните разпоредби, тъй като той съдържа запалим газ и хладилен агент
- Когато монтирате устройството, уверете се, че нищо не притиска захранващия кабел и той не е повреден.
- Не поставяйте няколко преносими разклонители или преносими захранващи устройства зад устройството.
- НЕ използвайте удължаващи кабели или незаземени (с два щифта) адаптера. Опасност от заклещване на деца. Преди да отстраните от употреба стария си хладилник или фризер:
  - Отстранете вратите.
  - Оставете рафтовете на място, така че децата да не могат да влязат лесно вътре.
- ХЛАДИЛНИКЪТ трябва да бъде изключен от източника на електрическо захранване, преди да се опитате да монтирате аксесоар.
- ХЛАДИЛНИЯТ АГЕНТ и циклопентановият разпенващ агент, използвани в фризера, са запалими. Следователно, когато уредът се отстранява от употреба, той трябва да се държи далеч от източници на пожар и да бъде рециклиран от специализирано дружество за рециклиране със съответна квалификация, различно от отстраняване от употреба чрез изгаряне, за да се предотврати увреждане на околната среда или каквато и да е друга вреда.
- Този уред може да се използва от деца на възраст от 8 и повече години и лица с намалени физически, сетивни или психически способности или с недостатъчно опит и познания, ако те са под наблюдение или са инструктирани относно използването на уреда по безопасен начин и осъзнават опасностите, свързани неговата експлоатация. Децата не трябва да си играят с уреда. Почистването и поддръжката не следва да се извършват от деца без надзор. Деца на възраст между 3 и 8 години може да поставят предмети и да вземат предмети от този уред.
- За врати и капаци, оборудвани с ключалки и ключове, е необходимо да държите споменатите ключове на място, недостъпно за деца, и никога в близост до фризера, за да се предотврати заключването на децата вътре в устройството.
- За да избегнете замърсяване на храните, спазвайте следните инструкции:
  - Отварянето на вратата за по-продължително време може да доведе до значително повишаване на температурата в отделенията на уреда.
  - Почиствайте редовно повърхностите, които влизат в контакт с храната, както и достъпните части на дренажната система.
  - Почиствайте резервоарите за вода, ако не са били използвани в продължение на 48 часа; промийте водната система, свързана към водопровода, ако водата не е била сменена в продължение на 5 дни. (Забележка 1)
  - Съхранявайте суровото месо и риба в хладилника в подходящи съдове, така че да не влиза в контакт с останалата храна или да капе върху нея.
  - Отделенията за замразени храни, маркирани с две звезди, са подходящи за съхранение на предварително замразени храни, за съхранение или приготвяне на сладолед и за приготвяне на кубчета лед. (Забележка 2)
  - Отделенията, маркирани с една , две и три звезди, не са подходящи за размразяване на пресни храни. (Забележка 3)
  - За уреди, които нямат отделение, обозначено с четири звезди: този хладилен уред не е подходящ за замразяване на

- храни. (Забележка 4)
- Ако хладилният уред няма да бъде ползван за продължителен период от време, изключете го, размразете, почистете и го подсушете, а след това оставете вратата на уреда отворена, за да предотвратите появата на мухъл в уреда.
- Забележки 1, 2, 3, 4 - Уверете се, че посочената информация е за типа устройство, което сте закупили.
- За свободностоящ уред: този хладилен уред не е предназначен да се използва като вграден уред.

## Значение на предупредителните символи за безопасност



Това е символ за забрана. Всяко неспазване на инструкциите, маркирани с този символ, може да доведе до повреда на уреда или да застраши личната безопасност на потребителя.



Това е символ за предупреждение. Необходимо е да се работи при стриктно спазване на инструкциите, отбелязани с този символ; или по друг начин може да причини повреда на уреда или нараняване.



Това е символ за внимание. Инструкциите, маркирани с този символ, изискват специално внимание. Недостатъчното внимание може да доведе до леко или умерено нараняване или повреда на изделието.

Това ръководство съдържа много важна информация за безопасност, която потребителите трябва да спазват.

## Предупреждения относно електричеството

- Не издърпайте захранващия кабел, когато изваждате щепсела, за да изключите хладилника. Хванете здраво щепсела и го извадете директно от контакта.
- За да осигурите безопасна употреба, не допускате повреждане на захранващия кабел и не използвайте захранващия кабел, ако е повреден или износен.
- Използвайте отделен контакт, към който не трябва да бъдат свързвани други електрически уреди.
- Щепселът на захранващия кабел трябва да бъде здраво свързан с контакта, в противен случай може да възникне пожар.
- Уверете се, че заземяващият електрод на захранващия контакт е снабден с надеждна заземяваща линия.
- В случай на изтичане на газ, изключете вентила на изтичащия газ, след което отворете вратите и прозорците. Не се опитвайте да изключвате хладилника или други електрически уреди от електрическата мрежа, тъй като искрите могат да причинят пожар.
- Не използвайте електрически уреди във вътрешността на отделенията за съхранение на храна, освен ако те не са от типа, препоръчан от производителя.

## Предупреждения при употреба

- Не разглобявайте или реконструирайте произволно хладилника не повреждайте хладилната система; поддръжката на устройството трябва да се извършва от професионалист
- Захранващият кабел трябва да бъде подменен от производителя, негов сервиз за поддръжка или лице със съответната квалификация, така че да се избегне опасност.
- Разстоянията между вратите на хладилника и между вратите и корпуса на хладилника са малки, имайте предвид да не поставяте ръцете си в тези зони, за да предотвратите притискането на пръсти. Бъдете внимателни, когато отваряте вратата на хладилника, за да избегнете падащи предмети! Не изваждайте храни или съдове с мокри ръце от камерата за замразяване, когато хладилникът работи, особено метални съдове, за да избегнете измръзване.
- Не позволявайте на децата да влизат или да се катерят по хладилника. Това причини задушаване или падане на детето.
- Не поставяйте тежки предмети върху част на хладилника, като се има предвид, че те могат да паднат при затваряне или отваряне на вратата и могат да причинят случайни наранявания.
- Изваждайте щепсела в случай на спиране на тока или при почистване. Не свързвайте отново фризера към захранването за период от пет минути, за да предотвратите повреда на компресора, причинена от многократно стартиране на уреда.

## Предупреждения относно съхранението на храна в уреда

- Не поставяйте запалими, експлозивни, летливи и силно корозивни вещества в фризера, за да предотвратите повреда на продукта или инцидентен пожар.
- Не поставяйте запалими предмети близо до фризера, за да избегнете възникването на пожар.
- Този хладилник е предназначен за битова употреба за съхранение на храни и не трябва да бъде използван за други цели, като например съхранение на кръв, лекарства или биологични продукти и др.
- Не съхранявайте бира, напитки или други течности в бутилки или затворени съдове във фризерното отделение на този хладилник; в противен случай бутилките или затворените контейнери могат да се напукат поради замръзването и да причинят щети.

## Предупреждения относно енергоспестяването

1. Хладилните уреди може да не работят равномерно (потенциално размразяване на съдържанието или температурата да стане твърде висока в отделенията за замразени храни), ако са настроени за дълги периоди от време на стойности, по-ниски от температурните диапазони, за които хладилното устройство е предназначено.
2. Газираните напитки не трябва да се съхраняват в отделение или отделение за замразяване на храна или в чекмеджета или отделения на фризера, в които температурата е ниска, а някои продукти, като кубчета лед, не трябва да се консумират, ако са твърде студени;
3. Необходимо е да се внимава, когато съхранявате храна в отделенията или чекмеджетата на фризера за замразяване на храна, да не надвишава срока на годност, препоръчан от производителя, за всякакъв вид храни по-специално за бързо замразени храни;
4. Трябва да се вземат необходимите мерки за предотвратяване на прекомерно повишаване на температурата на замразените храни по време на размразяване на хладилния уред, като опаковките замразената храна в няколко слоя вестникарска хартия.
5. Повишаването на температурата на замразените храни по време на ръчно размразяване, поддръжка или почистване, може да съкрати срока на годност на продуктите.

# ПРАВИЛНО ИЗПОЛЗВАНЕ НА ХЛАДИЛНИЦИТЕ

## Позициониране

- Преди употреба отстранете всички опаковъчни материали, включително долни подложки, уплътнения от пяна и ленти от вътрешността на хладилника; отлепете защитното фолио от вратата и корпуса на хладилника.
- Пазете го от топлина и избягвайте пряка слънчева светлина. Не поставяйте фризера на влажни или мокри места, за да предотвратите появата на ръжда или намаляване на изолационния ефект.
- Не пръскайте и не мийте хладилника с вода; не поставяйте хладилника на влажни места, където той лесно ще влезе в контакт с вода, това може да повлияе неблагоприятно на електрическата изолация на хладилника.
- Хладилникът трябва да бъде поставен на добре проветриво място на закрито; повърхността трябва да е равна и твърда (ако уредът е нестабилен, завъртете нивелиращото краче наляво или надясно, за да го регулирате).
- Над горната повърхност на хладилника трябва да се остави пространство над 30 cm, а хладилникът да се постави до стената, като между стената и уреда се остави разстояние от поне 10 cm, което улеснява процеса на разсейване на топлината.

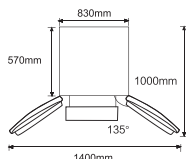

- Оставете достатъчно място за правилното отваряне на вратите и чекмеджетата или толкова място, колкото е посочено от дистрибутора.

- !** Предпазни мерки преди монтажа:  
 Преди да монтирате или използвате аксесоари, уверете се, че хладилникът е изключен от захранването.  
 Трябва да се вземат предпазни мерки, за да се предотврати причиняване на телесна повреда при падане на дръжката,

## Нивелиращо краче

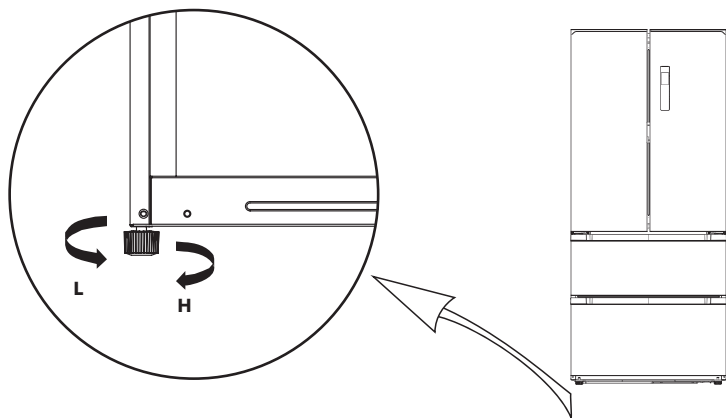

Изображенията са само с илюстративна цел. Действителната конфигурация ще зависи от конкретния продукт или изявлението на дистрибутора)

## Нивелиране на врата

Списък с инструменти, които трябва да бъдат предоставени от потребителя



plier

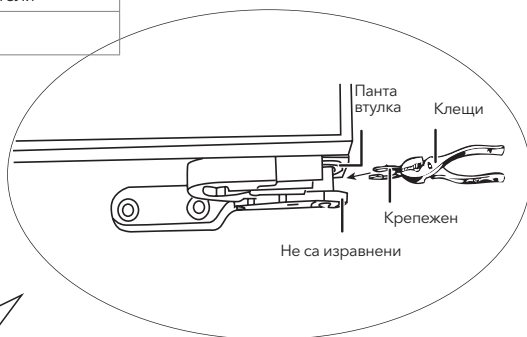
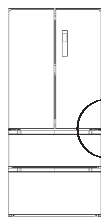

Изображенията са само с илюстративна цел. Действителната конфигурация ще зависи от конкретния продукт или изявлението на дистрибутора)

1. Повдигнете по-ниската врата до нивото на по-високата врата.
2. Поставете предоставения крепежен пръстен с помощта на клещи в процепта между втулката на пантата и долната панта. Броят на крепежните пръстени, които ще трябва да поставите, зависи от пролуката.

## Смяна на осветителната крушка

Всяка подмяна или поддръжка на светодиодните лампи е предвидено да бъде извършва от производителя, неговия оторизиран сервизен център или подобно квалифицирано лице.

## Първоначална употреба

- След транспортирането, оставете уреда да престои поне 2 часа, преди да включите захранването, в противен случай това ще доведе до намаляване на охлаждащия капацитет или повреда на уреда.
- Преди да поставите пресни или замразени храни, хладилникът трябва да е работи 2-3 часа или над 4 часа през лятото, когато температурата на околната среда е висока.
- Изваждайте щепсела в случай на спиране на тока или при почистване. Не свързвайте отново фризера към захранването за период от пет минути, за да предотвратите повреда на компресора, причинена от многократно стартиране на уреда.

## Съвети за спестяване на енергия

- Уредът трябва да се поставя в най-студената зона на помещението, далеч от уреди генериращи топлина или отоплителни канали и да не е подложен на пряка слънчева светлина.
- Преди да поставите храна в уреда, оставете горещата храна да се охлади до стайна температура. Претоварването на устройството води до по-дълга работа на компресора. Храната, която замръзва бавно, може да загуби качество или да се развали.
- Не забравяйте да увиете добре храната и да избършете влагата от съдовете, преди да ги поставите в фризера. Това намалява натрупването на лед във вътрешността на фризера.
- Кутиите за съхранение не трябва да бъде обвивана с алуминиево фолио, въсъчна хартия или хартиена тъкан. Обвиването на съдовете възпрепятства циркулацията на студен въздух, което прави уреда по-малко ефективен.
- Подредете и етикетирайте храната, така че по-рядко да отваряте вратата и да намирате по-бързо храната, която търсите. Вземете наведнъж всичко необходимо и затворете вратата възможно най-скоро.

# СТРУКТУРА И ФУНКЦИИ

## Ключови компоненти

(Камера за охлаждане)

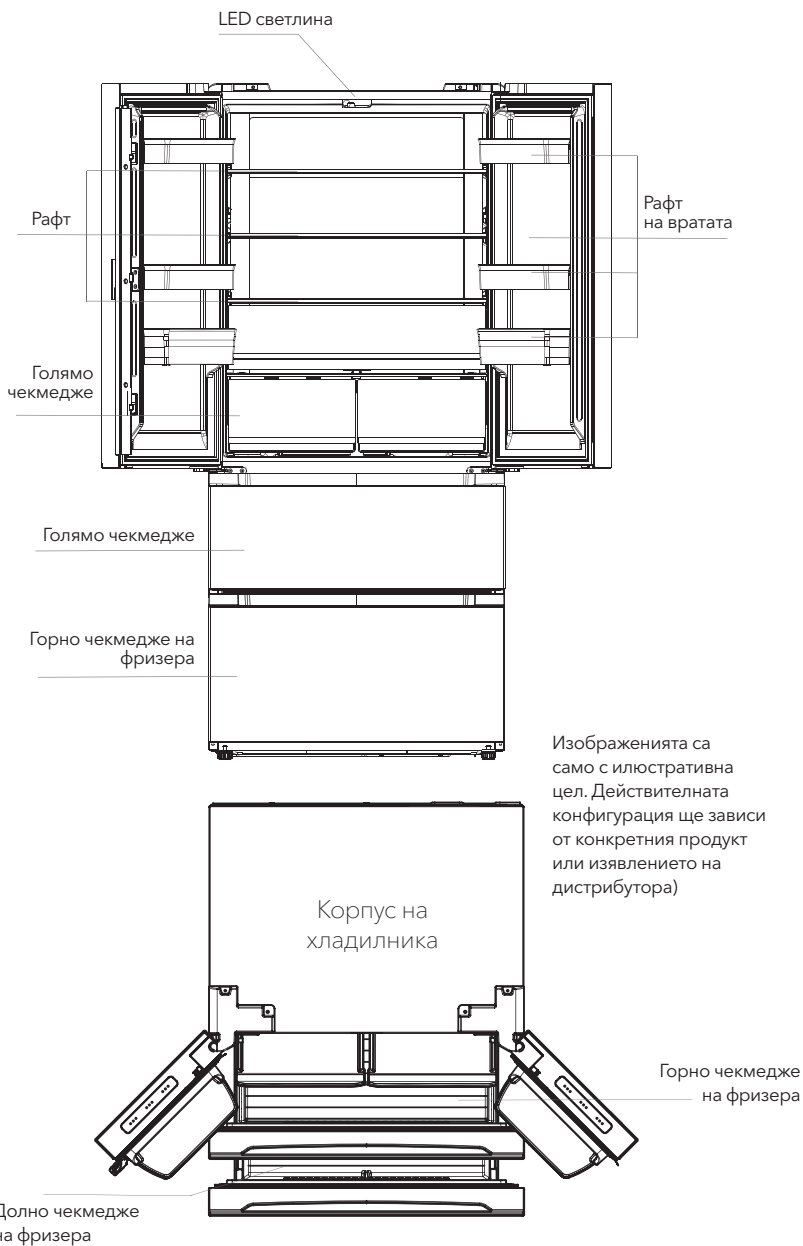

### Камера за охлаждане

- Камерата за охлаждане е подходяща за съхранение на различни плодове, зеленчуци, напитки и друга храна, която ще бъде консумирана в краткосрочен план, препоръчително време за съхранение от 3 дни до 5 дни.
- Готвените храни не трябва да се поставят в хладилната камера, докато не се охладят до стайна температура.
- Препоръчва се храните да се запечатват, преди да се приберат в хладилника.
- Стъклените рафтове могат да се регулират нагоре или надолу, за да се осигури подходящо място за съхранение и лесна употреба.

### Камера за замразяване

- Камерата за замразяване с ниска температура може дълго време да поддържа храната свежа и се използва главно за съхранение на замразени храни и приготвяне на лед.
- Камерата за замразяване е подходяща за съхранение на месо, риба, оризови топки и други храни, които не трябва да се консумират в краткосрочен план.
- За предпочитане парчетата месо да бъдат разделени на малки парчета храна, за да се улесни бързото замразяване и достъпът. Имайте предвид, че храната трябва да се консумира в рамките на срока на годност.
- Оформлението на чекмеджета, кутиите за съхранение на храна, рафтове и др. разположени както е показано на снимката по-горе, допринася за най-оптимална енергийната ефективност на устройството.

**Забележка:** Поставянето на твърде много храна в уреда след първото свързване към електрическата мрежа може да повлияе неблагоприятно върху замразяващата функция на хладилника. Съхраняваните храни не трябва да блокират изхода за въздух, тъй като това може да повлияе неблагоприятно на процеса на замразяване.

## Функции

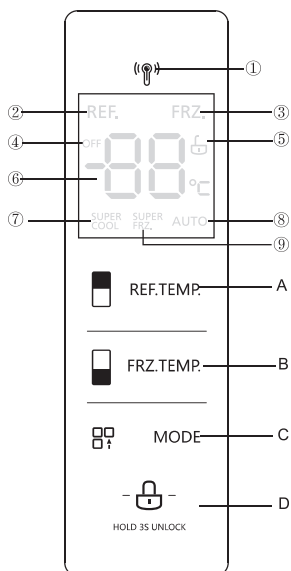

Изображенията са само с илюстративна цел. Действителната конфигурация ще зависи от конкретния продукт или изявлението на дистрибутора)

## 1. Екран

- |                               |                                      |   |
|-------------------------------|--------------------------------------|---|
| ① Икона                       | ② Икона за охлаждане                 | ③ Икона на замръзване                   |
| ④ Радар                       | ⑤ Икона за заключване/<br>отключване | ⑥ Зона за показване на<br>температурата |
| ⑦ Икона за супер<br>охлаждане | ⑧ Икона АВТО                         | ⑨ Икона за супер<br>замразяване         |

## 2. Бутони за управление

- |                             |   |
|-----------------------------|---|
| <b>A</b> Бутон за охлаждане | <b>B</b> Бутон за замразяване               |
| <b>C</b> Бутон за режим     | <b>D</b> Бутон за заключване/<br>отключване |

## 3. Инструкции за експлоатация

### 1. Дисплей

Когато включите електрозахранването на хладилника, екранът на дисплея ще се визуализира изцяло за 3 секунди. В същото време прозвучава звънецът за стартиране и след това екранът влиза в нормалното положение за работа.

При първото използване на хладилника, зададената температура по подразбиране на хладилната камера и камерата за замразяване е съответно 5°C/-18°C.



Когато възникне грешка, дисплеят показва кода на грешката (вижте следващата страница); по време на нормална работа, дисплеят показва зададената температура на хладилната камера или камерата за замразяване.

При нормални обстоятелства, ако няма зададено действие на панела на дисплея или вратата не се отваря в рамките на 30 секунди, тогава дисплеят  се заключва и индикацията за заключено състояние изгасва.

### 2. Заключване /отключване

Когато уредът е отключен  натиснете и задръжте бутона  за 3 секунди, за да заключите уреда;

Логото изгасва и се чува звуков сигнал, това означава, че панелът на дисплея е заключен, в този момент бутоните не могат да бъдат използвани;

Когато уредът е заключен  натиснете и задръжте бутона за заключване  за 3 секунди, за да отключите уреда;

Логото светва и се чува звуков сигнал, това означава, че панелът на дисплея е отключен, в този момент бутоните вече могат да бъдат използвани;

### 3. Настройка на температурата на камерата за охлаждане

Натиснете бутона за регулиране на температурата на хладилната камера  REF.TEMP, за да промените зададената температура на хладилната камера. След това с всяко натискане на бутона за регулиране на температурата на хладилната камера, температурата ще се намалява с 1°C. Диапазонът на настройка на температурата за хладилната камера е 2-8°C. Когато температурата е 2°C, натиснете бутона отново и температурата на хладилната камера ще се настрои на 8°C и т.н.



### 4. Настройка на температурата на камерата за замразяване

Натиснете бутона за регулиране на температурата на камерата  за замразяване, за да промените зададената температура на камерата за замразяване. След това с всяко натискане на бутона за регулиране на температурата на камерата за замразяване, температурата ще намалява с 1°C. Диапазонът на настройка на температурата за камерата за замразяване е -24°C ~ -16°C).

Когато температурата е -24°C, натиснете бутона  отново и температурата на камерата за замразяване ще бъде зададена на -16°C и т.н.

### 5. Настройване на режим

Когато е зададен режим супер охлаждане , температурата на хладилната камера автоматично ще се настрои на 2°C; Супер охлаждането е с продължителност 6 часа.

Излезте от режима на супер охлаждане , температурата на хладилната камера автоматично ще се върне обратно към температурата, зададена преди режима на супер охлаждане. Когато е зададен режим на супер замразяване , температурата на камерата за замразяване автоматично ще се настрои на -24°C; Супер замразяването е с продължителност до 24 часа. Излезте от режима на супер замразяване , температурата на камерата за замразяване автоматично ще се върне обратно към температурата, зададена преди режима на супер замразяване.

Когато е зададен режим Ваканция AUTO , температурата на камерата за замразяване ще се настрои автоматично на -18°C; температурата на хладилната камера ще се настрои автоматично на 5°C.



Препоръчителна настройка: хладилна камера 4°C, камера за замразяване -18°C.

**Забележка:** Функцията за бързо замразяване е предназначена да поддържа хранителните стойности на продуктите във фризера. Може да замрази храната в най-кратки срокове. Ако голямо количество храна бъде замразено наведнъж, се препоръчва потребителят да включи функцията за бързо замразяване и тогава да постави храната. В този момент скоростта на замразяване във фризерното отделение се увеличава, като може бързо да замрази храна, ефективно запазвайки качествата на храната и улеснява съхранението.

6. Съхранение на храна при прекъсване на електрозахранването. В случай на прекъсване на електрозахранването, текущият режим на работа ще бъде заключен и ще се поддържа, докато захранването не бъде възстановено. Индикатор за неизправност
7. Следните предупреждения, които се появяват на дисплея, показват съответна неизправност в хладилника. Дори хладилникът, въпреки следните неизправности, може да е запазил своята охлаждаща функция, потребителят трябва да се консултира със специалист по поддръжката, за да се увери, че работата на уреда е оптимална.

Код на грешка	Описание на грешката
<b>E1</b>	Неизправност на температурния сензор на камерата за охлаждане
<b>E2</b>	Неизправност на температурния сензор на камерата за замразяване
<b>E4</b>	Неизправност на сензора за размразяване в хладилната камера

Error code	Описание на грешката
<b>E5</b>	Грешка във веригата на сензора за откриване на замразяване и размразяване
<b>E6</b>	Комуникационна грешка
<b>E7</b>	Грешка във веригата за циркулация
<b>EH</b>	Грешка на сензора за влага

## ПОДДРЪЖКА И ГРИЖА ЗА УРЕДА

### Общо почистване

- За да подобрите охлаждащата функция и спестяването на енергия, редовно почиствайте праха зад фризера и от основата.
- Проверявайте редовно уплътнението на вратата, за да се уверите, че върху него няма замърсявания. Почиствайте уплътнението на вратата с мека кърпа, потопена в сапунена вода или разреден препарат.
- Вътрешността на хладилника трябва да се почиства редовно, за да се избегне появата на неприятна миризма.
- Преди да почистите вътрешността на фризера, изключете го от контакта и извадете всички храни, напитки, рафтове, чекмеджета и др.
- Използвайте мека кърпа или гъба, за да почистите вътрешността на фризера, с две супени лъжички сода за хляб в четвърт литър топла вода. След това изплакнете с вода и избършете. След почистване отворете вратата и я оставете да изсъхне естествено, преди да включите електрозахранването.
- За почистване на труднодостъпни части на фризера (като тесни отвори, прорези или ъгли) се препоръчва да се избърсват редовно с мека кърпа, мека четка и др., ако е необходимо в комбинация с някои помощни инструменти (като като тънки пръчици), за да се предотврати натрупването на замърсяване и бактерии.
- Не използвайте сапун, перилен препарат, абразивен прах за почистване, спрейове и др., тъй като тези агенти могат да създадат неприятна миризма в фризера или да замърсят храната.
- Почиствайте сектора за бутилки, рафтовете и чекмеджетата с мека кърпа с мека кърпа, напоена със сапунена вода или разреден препарат. Подсушете с мека кърпа или оставете да изсъхне естествено.
- Избършете външната повърхност на фризера с мека кърпа, напоена със сапунена вода, препарат и др. и след това го изсушете с кърпа.
- Не използвайте твърди четки, почистващи гъби от стоманена тел, телени четки, абразиви

(като паста за зъби), органични разтворители (като алкохол, ацетон, бананово масло и др.), вряща вода, киселинни или алкални агенти при почистване на фризера, тъй като тези агенти могат да повредят повърхностите и вътрешността на фризера. Врящата вода и органичните разтворители, като бензен, могат да деформират или повредят пластмасовите части.

- По време на почистването не изплаквайте повърхностите директно с вода или други течности, за да избегнете късо съединение или повреда на електроизолационните материали.



При размразяване и почистване изключете хладилника от контакта.

## Почистване на тавата на вратата

- Следвайки посоката на стрелката, показана на следващата фигура, натиснете рафта с две ръце и го избутайте нагоре, след което го извадете.
- След измиване на отстранения рафт можете да регулирате височината му според Вашите нужди.

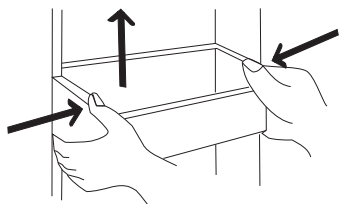

Изображенията са само с илюстративна цел. Действителната конфигурация ще зависи от конкретния продукт или изявлението на дистрибутора)

## Размразяване

- Хладилникът е разработен на принципа на въздушното охлаждане и следователно има функция за автоматично размразяване. Ледът, който се образува поради смяна на сезона или температурата, може да бъде отстранен ръчно, като изключите уреда от контакта или го избършете със суха кърпа.

## Изключване на уреда

- Прекъсване на електрозахранването: В случай на прекъсване на електрозахранването, дори през летните месеци, храната вътре в уреда може да се съхранява няколко часа; по време на прекъсване на електрозахранването, отварянето на вратата на уреда трябва да бъде сведено до минимум и в уреда не трябва да се поставят допълнително пресни храни.
- Когато уредът няма да бъде използван за дълъг период от време: Уредът трябва да бъде изключен и след това почистен; вратата трябва да се остави отворена, за да се предотврати възникването на неприятни миризми.
- Преместване: Преди да преместите хладилника, извадете всички предмети от уреда и фиксирайте стъклените прегради, отделението за зеленчуци, чекмеджетата на фризера и др. с тиксо и затегнете изравняващите крачета; затворете вратата и я залепете с тиксо. По време на преместването уредът не трябва да се поставя в обърнато или хоризонтално положение и не трябва да се подлага на вибрации; наклонът по време на предаване не трябва да надвишава 45°.



Когато го включите, устройството трябва да работи непрекъснато. По принцип работата на устройството не трябва да се прекъсва; в противен случай експлоатационният живот на устройството може да бъде намален

Информацията за модела и идентификацията на модела в продуктовата база данни могат да бъдат получени чрез сканиране и последвана на уеб връзката от QR кода (ако има такъв) на етикета за енергийна ефективност на продукта.

## ОТСТРАНЯВАНЕ НА НЕИЗПРАВНОСТИ

Можете да се опитате сами да разрешите следните обичайни проблеми.  
Ако не могат да бъдат разрешени, моля, свържете се с отдела за следпродажбено обслужване

Уредът не работи	<p>Проверете дали уредът е свързан към електрическата мрежа или дали щепселът има добър контакт с контакта</p> <p>Проверете дали напрежението не е твърде ниско</p> <p>Проверете дали няма прекъсване на електрозахранването или са се прекъсвачи на вериги</p>
Неприятна миризма	<p>Храните с интензивен мирис трябва да се опаковат плътно</p> <p>Проверете дали храната не е започнала да се разваля</p> <p>Почистете вътрешността на хладилника</p>
Дълготрайна работа на компресора	<p>Нормално е хладилникът да работи по-продължително през лятото, когато температурата на околната среда е повишена</p> <p>Не е препоръчително да поставяте твърде много храна в уреда едновременно</p> <p>Храната трябва да се охлади, преди да бъде поставена в уреда</p> <p>Вратите се отварят твърде често</p>
Осветителната лампа не светва	<p>Проверете дали хладилникът е свързан към електрозахранването и дали осветителната лампа не е повредена</p> <p>Лампата трябва да бъде заменена от специалист</p>
Вратата на хладилника не може да се затвори правилно	<p>Вратата е възпрепятствана от пакети с храни</p> <p>Хладилникът е наклонен</p>
Силен шум	<p>Проверете дали подът е равен и дали хладилникът е поставен стабилно</p> <p>Проверете дали аксесоарите са поставени на правилните места</p>
Door seal fails to be tight	<p>Remove foreign matters on the door seal</p> <p>Heat the door seal and then cool it for restoration</p> <p>(or blow it with an electrical drier or use a hot towel for heating)</p>
Уплътнението на вратата не приляга правилно	<p>Отстранете чуждите елементи от уплътнението на вратата</p> <p>Загрейте уплътнението на вратата и след това го охладете, за да го върнете в предишната си форма</p> <p>(или нагрейте уплътнението с електрически сешоар или го загрейте с гореща кърпа)</p>
Прелива тавичката за вода	<p>В камерата има твърде много храна или уреда, която се съхранява в устройството, съдържа твърде много вода, което води до интензивно разтопяване</p> <p>Вратите не са затворени правилно, което води до натрупване на лед, поради навлизане на въздух и увеличаване на водата поради размразяване</p>
Горещ корпус	<p>Топлината на вградения кондензатор се разсейва през корпуса, което е нормално явление. Когато корпусът се нагрее поради високата температура на околната среда и съхранението на твърде много храна, е препоръчително да се осигури добра вентилация, за да се улесни разсейването на топлината.</p>
Необичаен шум	<p>Бръмчене: По време на работа компресорът може да жужи, което е особено силно при стартиране или спиране. Това е нормално</p> <p>Скъръчане: Охлаждащата течност, циркулираща вътре в уреда, може да предизвика скъръчане, което е нормално.</p>

## Предупреждение за отстраняване от употреба



Хладилният агент и циклопентановият разпенващ агент, използвани в хладилника, са запалими. Следователно, когато хладилникът се отстранява от употреба, той трябва да се държи далеч от източници на огън \ да бъде рециклиран от специализирано дружество за рециклиране със съответната квалификация, различно от отстраняване от употреба чрез изгаряне, за да се предотврати увреждане на околната среда или каквато и да е друга вреда.



Когато отстранявате хладилника т употреба, разглобете вратата и отстранете углътнението на вратата, както и рафтовете; поставете врати и рафтове на подходящо място, за да предотвратите затварянето на деца вътре в уреда.



Правилно отстраняване от употреба на този продукт:

Тази маркировка показва, че този продукт не трябва да се изхвърля заедно с други битови отпадъци в целия ЕС. За да предотвратите възможни щети върху околната среда или човешкото здраве поради неконтролираното изхвърляне на отпадъци, рециклирайте ги отговорно, за да насърчите устойчивото повторно използване на материалните ресурси. За да върнете използваното устройство, използвайте системата за връщане и събиране или се свържете с търговеца, от когото сте закупили продукта. Те могат да вземат от Вас този продукт и да го рециклират безопасно.

## Продуктов информационен лист

ДЕЛЕГИРАН РЕГЛАМЕНТ (ЕС) 2019/2016 НА КОМИСИЯТА по отношение на енергийното етикетиране на хладилни уреди

**Име или търговска марка на доставчика:** Tesla

**Адрес на доставчика:** Tesla Electronics, Litjiska 47, 1000 Ljubljana, SI

**Идентификатор на модела:** RF5200FMA

**Тип хладилен уред:**

Уред с ниско ниво на шума:	Не	Тип конструкция:	свободностоящ
Охладител за вино:	Не	Други хладилни уреди:	Да

**Общи параметри на продукта:**

Параметър	Стойност	Параметър	Стойност
Общи размери (милиметри)	Височина	Общ обем (dm <sup>3</sup> или l)	512
	Ширина		
	Дълбочина		
ИЕЕ	100	Клас на енергийна ефективност	Е
Излъчван въздушен шум (dB(A) при нулево ниво 1 pW)	40	Клас по излъчван въздушен шум	С
Годишна консумация на енергия (kWh/год.)	305	Климатичен клас:	разширен умерен, умерен, субтропичен, тропичен
Минимална околна температура (°C), за която хладилният уред е подходящ	10	Максимална околна температура (°C), за която хладилният уред е подходящ	43
Зимни настройки	Не		

**Параметри на отделението:**

Тип отделение	Параметри и стойности на отделението			
	Обем на отделението (dm <sup>3</sup> или l)	Препоръчителна температура за оптимално съхранение на хранителните продукти (°C) Тези настройки не трябва да	Капацитет на замразяване (kg/24h)	Defrosting type (auto-defrost=A, manual defrost=M)

			противо- речат на условията за съхране- ние, опре- делени в таблица 3 от приложе- ние IV		
Трайни продукти	Не	-	-	-	-
Съхранение на вино	Не	-	-	-	-
Зимник	Не	-	-	-	-
Пресни храни	Да	341,0	4	-	A
Лесно развалящи се храни	Не	-	-	-	-
0 звезди или ледогенератор	Не	-	-	-	-
1 звезди	Не	-	-	-	-
2 звезди	Не	-	-	-	-
3 звезди	Не	-	-	-	-
4 звезди	Да	171,0	-18	14,0	A
Секция 2 звезди	Не	-	-	-	-
Отделение с променлива температура	-	-	-	-	-
<b>За отделения 4 звезди</b>					
Функция за бързо замразяване			Да		
<b>Параметри на светлинния източник:</b>					
Тип на светлинния източник			LED		
Клас на енергийна ефективност			F		
<b>Минимален срок на гаранцията, предложена от доставчика: 24 месеци</b>					
<b>Допълнителна информация:</b>					
Връзка към уебсайта на производителя, където се намира информацията по точка 4, буква а) от приложение към Регламент (ЕС) 2019/2019 на Комисията: tesla.info					

# ΠΡΟΕΙΔΟΠΟΙΗΣΕΙΣ ΑΣΦΑΛΕΙΑΣ

## ΣΥΣΤΑΣΕΙΣ:

- ΑΥΤΗ η συσκευή προορίζεται για χρήση σε οικιακές και παρόμοιες εφαρμογές, όπως στην κουζίνα προσωπικού σε καταστήματα, γραφεία και άλλα εργασιακά περιβάλλοντα, σε αγροτικές και από πελάτες σε ξενοδοχεία, μοτέλ και άλλους χώρους διαμονής, σε χώρους καταλυμάτων με πρωινό, για σκοπούς τροφοδοσίας και σε παρόμοιες εφαρμογές μη λιανικής πώλησης.
- ΑΥΤΗ η συσκευή δεν προορίζεται για χρήση από άτομα (συμπεριλαμβανομένων των παιδιών) περιορισμένης σωματικής, αισθητηριακής ή νοητικής ικανότητας ή άτομα στερούμενα της κατάλληλης πείρας και γνώσης, παρά μόνο εφόσον βρίσκονται υπό επίβλεψη ή έχουν λάβει τις κατάλληλες οδηγίες για τη χρήση της συσκευής από άτομο υπεύθυνο για την ασφάλειά τους.
- ΤΑ ΠΑΙΔΙΑ θα πρέπει να επιβλέπονται, ώστε να διασφαλίζεται ότι δεν παίζουν με τη συσκευή. Αν το καλώδιο τροφοδοσίας έχει υποστεί ζημιά, πρέπει να αντικατασταθεί από τον κατασκευαστή, το συνεργείο σέρβις ή αντίστοιχα καταρτισμένα άτομα, προκειμένου να αποφευχθούν κίνδυνοι.
- ΜΗΝ αποθηκεύετε εκρηκτικές ουσίες, όπως δοχεία αεροζόλ με εύλεκτο προωθητικό σε αυτήν τη συσκευή.
- Η συσκευή πρέπει να αποσυνδέεται από την πηγή τροφοδοσίας μετά τη χρήση και πριν από την εκτέλεση εργασιών συντήρησης από τον χρήστη.
- Διατηρήστε ελεύθερες τις οπές εξαερισμού που βρίσκονται στο περίβλημα της συσκευής ή στο ενσωματωμένο πλαίσιο αυτής απομακρύνοντας τυχόν εμπόδια.
- Μη χρησιμοποιείτε μηχανικές συσκευές ή οποιαδήποτε άλλα μέσα για να επιταχύνετε τη διαδικασία απόψυξης, εκτός από αυτά που συνιστώνται από τον κατασκευαστή.
- Μην προκαλείτε ζημιά στο κύκλωμα ψυκτικού υγρού.
- Μη χρησιμοποιείτε άλλες ηλεκτρικές συσκευές στο εσωτερικό των διαμερισμάτων αποθήκευσης τροφίμων της συσκευής, εκτός αν ανήκουν στα είδη των συσκευών που συνιστώνται από τον κατασκευαστή.
- Απορρίψτε το ψυγείο σύμφωνα με τους τοπικούς κανονισμούς, διότι περιέχει εύλεκτο αέριο εμφύσησης και ψυκτικό
- Κατά την τοποθέτηση της συσκευής, βεβαιωθείτε ότι το καλώδιο τροφοδοσίας δεν έχει μαγκώσει ή υποστεί ζημιά.
- Μην τοποθετείτε φορητά πολύπριζα ή φορητά τροφοδοτικά στο πίσω μέρος της συσκευής.
- ΜΗ χρησιμοποιείτε καλώδια προέκτασης (μπιταντέζες) ή προσαρμογείς δύο ακίδων χωρίς γείωση.
- Κίνδυνος εγκλωβισμού παιδιών Πρωτοῦ απορρίψτε το παλιό σας ψυγείο ή τον παλιό σας καταψύκτη:
  - Αφαιρέστε τις πόρτες,
  - Αφήστε τα ράφια στη θέση τους ούτως ώστε να μην είναι εύκολο για τα παιδιά να σκαρφαλώσουν στο εσωτερικό της συσκευής.
  - ΠΡΟΤΟΥY επιχειρηθεί η εγκατάσταση οποιοδήποτε παρελκομένου, το ψυγείο πρέπει να αποσυνδεθεί από την πηγή ηλεκτρικής τροφοδοσίας.
  - Το ΨΥΚΤΙΚΟ και ο αφριστικός παράγοντας κυκλοπεντάνιο που χρησιμοποιούνται στο ψυγείο είναι εύλεκτα υλικά. Επομένως, όταν το ψυγείο απορρίπτεται, θα πρέπει να απομονώνεται από οποιαδήποτε πηγή γυμνής φλόγας και να ανακυκλώνεται από ειδική εταιρεία ανακύκλωσης που φέρει κατάλληλη πιστοποίηση και όχι να καίγεται, έτσι ώστε να μην προκληθεί ζημιά στο περιβάλλον ή οποιαδήποτε άλλη βλάβη.
  - Αυτή η συσκευή μπορεί να χρησιμοποιείται από παιδιά ηλικίας 8 ετών και άνω και από άτομα με μειωμένες σωματικές, αισθητηριακές ή διανοητικές ικανότητες ή άτομα που στερούνται την κατάλληλη εμπειρία και γνώση, εφόσον είναι υπό επίβλεψη ή τους έχουν δοθεί οδηγίες για τη χρήση της συσκευής με ασφαλή τρόπο και έχουν κατανοήσει τους κινδύνους που υπάρχουν. Τα παιδιά δεν επιτρέπεται να παίζουν με τη συσκευή. Ο καθαρισμός και οι εργασίες συντήρησης που αναλαμβάνονται από τον χρήστη δεν πρέπει να πραγματοποιούνται από παιδιά χωρίς την επίβλεψη ενηλίκων. Παιδιά ηλικίας από 3 έως 8 ετών επιτρέπεται να τοποθετούν τρόφιμα σε ψυκτικές συσκευές και να τα αφαιρούν από αυτές.
  - ΟΣΟΝ αφορά τις πόρτες ή τα καπάκια της συσκευής που διαθέτουν κλειδαριά, τα κλειδιά πρέπει να φυλάσσονται μακριά από τα παιδιά και όχι κοντά σε αυτήν, προκειμένου να αποφευχθεί το ενδεχόμενο εγκλωβισμού των παιδιών στο εσωτερικό της συσκευής
  - ΠΑ να αποφύγετε τη μόλυνση των τροφίμων, παρακαλέσθε να ακολουθείτε τις παρακάτω οδηγίες.
    - Το άνοιγμα της πόρτας για πολλή ώρα μπορεί να προκαλέσει σημαντική αύξηση της θερμοκρασίας στα διαμερίσματα της συσκευής.
    - Καθαρίζετε τακτικά τις επιφάνειες που μπορούν να έρθουν σε επαφή με τα τρόφιμα και τα προσβάσιμα συστήματα αποστράγγισης.
    - Καθαρίζετε τα δοχεία νερού εάν δεν έχουν χρησιμοποιηθεί για 48 ώρες. Ξεπλύνετε το σύστημα νερού που είναι συνδεδεμένο σε παροχή νερού, εάν δεν έχει αντληθεί νερό για 5 ημέρες (σημείωση 1).
    - Φυλάσσετε το ωμό κρέας και τα ωμά ψάρια σε κατάλληλα δοχεία στο ψυγείο, ώστε να μην έρχονται σε επαφή με άλλα τρόφιμα ούτε να στάζουν πάνω σε αυτά.
    - Τα διαμερίσματα κατάψυξης δύο αστέρων ενδείκνυνται για την αποθήκευση προκατεψυγμένων τροφίμων, την αποθήκευση ή παρασκευή παγωτού και την παρασκευή παγοκύβων (σημείωση 2).
    - Τα διαμερίσματα ενός δύο και τριών αστέρων δεν

είναι κατάλληλα για την κατάψυξη φρέσκων τροφίμων (σημείωση 3).

- Για συσκευές χωρίς διαμέρισμα 4 αστέρων: αυτή η ψυκτική συσκευή δεν είναι κατάλληλη για την κατάψυξη τροφίμων (σημείωση 4).
- Εάν ο καταψύκτης παραμένει κενός για μεγάλα χρονικά διαστήματα, απενεργοποιήστε τον, κάντε απόψυξη, καθαρίστε τον, στεγνώστε τον και αφήστε την πόρτα ανοιχτή, ώστε να αποτρέψετε την ανάπτυξη μυκήτων στο εσωτερικό του.
- Σημείωση 1,2,3,4: Διαπιστώστε εάν ισχύει στην

περίπτωση σας, ανάλογα με τον τύπο των διαμερισμάτων που διαθέτει η συσκευή σας.

- ΠΑ ανεξάρτητη συσκευή: αυτή η συσκευή δεν προορίζεται για χρήση ως εντοιχισμένη μονάδα.
- ΟΠΟΙΔΗΠΟΤΕ εργασία αντικατάστασης ή συντήρησης των λαμπτήρων LED πρέπει να πραγματοποιείται από τον κατασκευαστή, τον αντιπρόσωπο σέρβις ή ομοίως εξειδικευμένο άτομο.
- Αυτό το προϊόν περιέχει φωτεινή πηγή κλάσης ενεργειακής απόδοσης (F).

## Ερμηνεία των συμβόλων προειδοποίησης σχετικά με την ασφάλεια



Αυτό είναι ένα σύμβολο απαγόρευσης. Τυχόν μη συμμόρφωση με τις οδηγίες που επισημαίνονται με αυτό το σύμβολο ενδέχεται να προκαλέσει βλάβη στο προϊόν ή να θέσει σε κίνδυνο η προσωπική ασφάλεια του χρήστη.



Αυτό είναι ένα σύμβολο προειδοποίησης. Η συσκευή πρέπει να λειτουργεί αυστηρά σύμφωνα με τις οδηγίες που επισημαίνονται με αυτό το σύμβολο, διαφορετικά ενδέχεται να προκληθεί ζημιά στο προϊόν ή τραυματισμός.



Αυτό είναι ένα σύμβολο επισήμανσης. Οι οδηγίες που επισημαίνονται με αυτό το σύμβολο απαιτούν ιδιαίτερη προσοχή. Η ανεπαρκής προσοχή μπορεί να οδηγήσει σε ελαφρύ ή μέτριο τραυματισμό ή ζημιά στο προϊόν.

Το παρόν εγχειρίδιο περιέχει πολλές σημαντικές πληροφορίες ασφάλειας που πρέπει να τηρούν οι χρήστες.

## Προειδοποιήσεις σχετικά με την παροχή ηλεκτρικού ρεύματος

- Όταν αφαιρείτε το φις του ψυγείου από την πρίζα, μην τραβάτε το καλώδιο τροφοδοσίας. Πιάστε γερά το φις και τραβήξτε το απευθείας για να το αφαιρέσετε από την πρίζα.
- Για να διασφαλίσετε την ασφαλή χρήση της συσκευής, φροντίστε το καλώδιο τροφοδοσίας να μην υποστεί ζημιά καθώς και να μην το χρησιμοποιείτε σε περίπτωση που έχει υποστεί ζημιά ή φθορά.
- Συνδέστε τη συσκευή σε κατάλληλη, ξεχωριστή πρίζα που δεν τροφοδοτεί άλλες ηλεκτρικές συσκευές.
- Το φις του καλωδίου τροφοδοσίας πρέπει να εισαχθεί καλά στην πρίζα, ειδάλλως μπορεί να προκληθεί πυρκαγιά.
- Βεβαιωθείτε ότι ο ακροδέκτης γείωσης της πρίζας είναι συνδεδεμένος με αξιόπιστη γραμμή γείωσης.
- Σε περίπτωση διαρροής αερίου και άλλων εύφλεκτων αερίων, κλείστε τη βαλβίδα του διαρρέοντος αερίου και στη συνέχεια ανοίξτε τις πόρτες και τα παράθυρα. Μην αποσυνδέσετε το ψυγείο και άλλες ηλεκτρικές συσκευές από την πρίζα, γιατί η σπίθα μπορεί να προκαλέσει πυρκαγιά.
- Μην τοποθετείτε άλλες ηλεκτρικές συσκευές επάνω στη συσκευή, εκτός αν ανήκουν στα είδη των συσκευών που ουσιοτώνται από τον κατασκευαστή.

## Προειδοποιήσεις σχετικά με τη χρήση

- Μην αποσυναρμολογείτε ή ανακατασκευάζετε το ψυγείο αυθαίρετα και μην προκαλείτε ζημιά στο κύκλωμα ψυκτικού. Η συντήρηση της συσκευής πρέπει να πραγματοποιείται από ειδικευμένο επαγγελματία.
- Εάν το καλώδιο τροφοδοσίας υποστεί ζημιά, πρέπει να αντικατασταθεί από τον κατασκευαστή, το τμήμα συντήρησης ή κατάλληλα ειδικευμένους επαγγελματίες, προκειμένου να αποφευχθούν κίνδυνοι.
- Τα κενά μεταξύ των πορτών του ψυγείου και μεταξύ των πορτών και του πλαισίου του ψυγείου είναι μικρά. Μην βάζετε το χέρι σας σε αυτές τις περιοχές προκειμένου να αποφύγετε τυχόν σύνθλιψη των δαχτύλων. Ανοίγεται την πόρτα του ψυγείου απαλά για να αποφύγετε την πτώση αντικειμένων.
- Μην πιάνετε με βρεγμένα χέρια τα τρόφιμα ή τα δοχεία που έχετε αποθηκεύσει στο διαμέρισμα κατάψυξης, ιδίως τα μεταλλικά δοχεία, όταν το ψυγείο είναι σε λειτουργία, για να αποφύγετε τα κρουαγήματα.
- Μην αφήνετε τα παιδιά να μπαίνουν μέσα ή να σκαρφαλώνουν πάνω στο ψυγείο. Υπάρχει ο κίνδυνος ασφυξίας ή τραυματισμού του παιδιού λόγω πτώσης.
- Μην τοποθετείτε βαριά αντικείμενα στο πάνω μέρος του ψυγείου, καθώς μπορεί να πέσουν όταν ανοίγετε την πόρτα και να προκληθούν ακούσιοι τραυματισμοί.
- Αποσυνδέστε το φις από την πρίζα σε περίπτωση διακοπής ρεύματος ή καθαρισμού της συσκευής. Περιμένετε πέντε λεπτά πριν επανασυνδέσετε τον καταψύκτη στην πηγή τροφοδοσίας, για την πρόληψη ζημιών στον συμπεσιτή λόγω των διαδοχικών εκκινήσεων.



## Προειδοποιήσεις σχετικά με την τοποθέτηση

- Για να αποφευχθούν οι ζημιές στο προϊόν και τα ατυχήματα λόγω πυρκαγιάς, μην τοποθετείτε εύφλεκτα, εκρηκτικά, πτητικά και εξαιρετικά διαβρωτικά αντικείμενα στο ψυγείο.
- Για να αποφευχθεί ο κίνδυνος πυρκαγιάς, μην τοποθετείτε εύφλεκτα αντικείμενα κοντά στο ψυγείο.
- Το ψυγείο προορίζεται για οικιακή χρήση, όπως την αποθήκευση τροφίμων. Δεν χρησιμοποιείται για άλλους σκοπούς, όπως τη φύλαξη φιαλιδίων ή ασκών αίματος, φαρμάκων ή βιολογικών προϊόντων κ.λπ.
- Μην αποθηκεύετε μύτρα, ποτά ή άλλα υγρά που περιέχονται σε μπουκάλια ή κλειστά δοχεία στο διαμέρισμα κατάψυξης του ψυγείου. Σε αντίθετη περίπτωση, τα μπουκάλια ή τα κλειστά δοχεία μπορεί να ραγίσουν λόγω των πολύ χαμηλών θερμοκρασιών και να προκληθεί ζημιά.

## Προειδοποιήσεις σχετικά με την ενέργεια

1. Η λειτουργία των ψυκτικών συσκευών ενδέχεται να μην είναι ομαλή (πιθανότητα απόψυξης των περιεχόμενων τροφίμων ή πολύ μεγάλη άνοδος της θερμοκρασίας στο διαμέρισμα κατάψυξης), όταν αυτές βρίσκονται εγκατεστημένες για μεγάλο χρονικό διάστημα σε χώρο με θερμοκρασίες μικρότερες του κατώτατου ορίου θερμοκρασίας για το οποίο έχουν σχεδιαστεί.
2. Τα ανθρακούχα ποτά δεν πρέπει να αποθηκεύονται σε διαμερίσματα ή συρτάρια σε συνθήκες κατάψυξης ή χαμηλής θερμοκρασίας λειτουργίας και ορισμένα προϊόντα, όπως οι παγοκύβες, δεν πρέπει να καταναλώνονται όταν είναι πολύ κρύα.
3. Δεν πρέπει να γίνεται υπέρβαση της διάρκειας αποθήκευσης που συνιστάται από τους παρασκευαστές τροφίμων για οποιοδήποτε είδος τροφίμου και ιδίως για είδη γρήγορης κατάψυξης που διατίθενται στο εμπόριο στα διαμερίσματα κατάψυξης τροφίμων και στους καταψύκτες.
4. Πρέπει να λαμβάνονται τα απαραίτητα μέτρα προφύλαξης προκειμένου να παρεμποδιστεί η αναιτία αύξηση της θερμοκρασίας των κατεψυγμένων τροφίμων κατά την απόψυξη της συσκευής, όπως η τύλιξή τους σε στρώσεις εφημερίδων.
5. Η αύξηση της θερμοκρασίας των κατεψυγμένων τροφίμων σε περίπτωση μη αυτόματης απόψυξης, συντήρησης ή καθαρισμού της συσκευής θα μπορούσε να επιφέρει μείωση της διάρκειας αποθήκευσης.

## ΟΡΘΗ ΧΡΗΣΗ ΤΩΝ ΨΥΓΕΙΩΝ

### Τοποθέτηση

- Προτού χρησιμοποιήσετε το ψυγείο, αφαιρέστε όλα τα υλικά συσκευασίας, συμπεριλαμβανομένων των προστατευτικών στο κάτω μέρος και των προστατευτικών από αφρό, καθώς και τις ταινίες που βρίσκονται στο εσωτερικό του ψυγείου. Σκίστε την προστατευτική μεμβράνη που καλύπτει την πόρτα και το κυρίως μέρος του ψυγείου.
- Διατηρείτε τη συσκευή μακριά από πηγές θερμότητας και αποφεύγετε την άμεση έκθεση της στο ηλιακό φως. Μην τοποθετείτε τον καταψύκτη σε υγρά ή βρεγμένα μέρη προκειμένου να αποφευχθεί η δημιουργία σκουριάς και να μην υποβαθμιστεί η απόδοση της μόνωσης.
- Μην ψεκάζετε και μην πλένετε το ψυγείο. Μην τοποθετείτε το ψυγείο σε υγρά μέρη όπου είναι εύκολο να πιτσιλιστεί με νερό, προκειμένου να προφυλάξετε τα ηλεκτρολογικά μέρη του ψυγείου.
- Το ψυγείο πρέπει να εγκαθίσταται σε καλά αεριζόμενο εσωτερικό χώρο. Το δάπεδο πρέπει να είναι επίπεδο και στερεό (περιστρέψτε τα ποδαράκια οριζόντιωσης δεξιά ή αριστερά για να ευθυγραμμίσετε το ψυγείο ή σε περίπτωση που είναι ασταθές).
- Στο επάνω μέρος του ψυγείου πρέπει να υπάρχει ελεύθερος χώρος τουλάχιστον 30 cm, ενώ το πίσω μέρος πρέπει να απέχει τουλάχιστον 10 cm από τον τοίχο, προκειμένου να διευκολυνθεί η διάχυση της θερμότητας.
- Φροντίστε να υπάρχει αρκετός ελεύθερος χώρος για το άνοιγμα των πορτών των δύο διαμερισμάτων και των συρταριών σε συμμόρφωση με τη δήλωση του διανομέα.

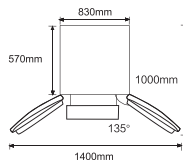

- ! Προφυλάξτε πριν από την εγκατάσταση: Πριν από την εγκατάσταση και τη ρύθμιση των παρελκομένων, πρέπει να βεβαιωθείτε ότι το ψυγείο δεν είναι συνδεδεμένο στην παροχή ρεύματος. Θα πρέπει να λαμβάνετε κατάλληλες προφυλάξεις προκειμένου να αποφευχθεί τυχόν πτώση της λαβής και πρόκληση σωματικού τραυματισμού.

## Πόδια οριζοντίωσης

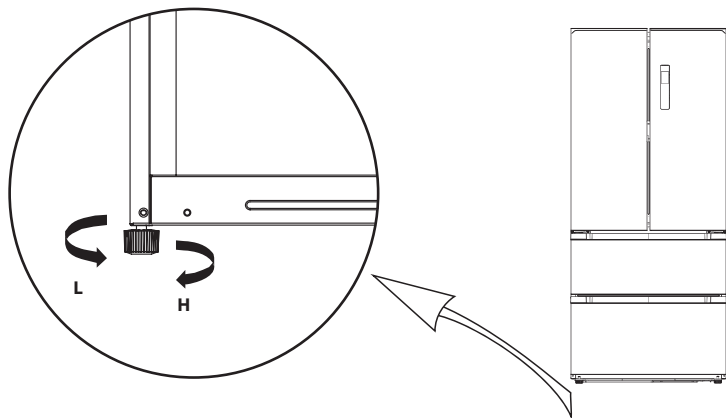

Η παραπάνω εικόνα εξυπηρετεί μόνο σκοπούς αναφοράς. Η πραγματική διαμόρφωση του προϊόντος εξαρτάται από τη διάταξη στο πραγματικό προϊόν ή τη δήλωση του διανομέα.

## Οριζοντίωση πόρτας

Κατάλογος εργαλείων που πρέπει να παρασχεθούν στον χρήστη



πένσα

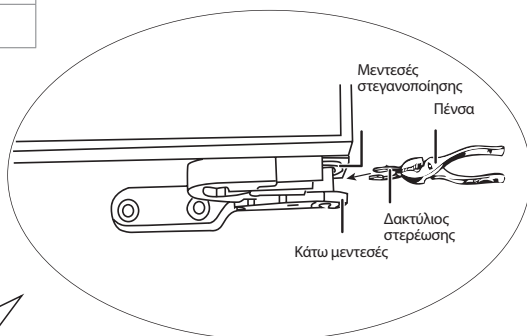
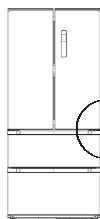

Η παραπάνω εικόνα εξυπηρετεί μόνο σκοπούς αναφοράς. Η πραγματική διαμόρφωση του προϊόντος εξαρτάται από τη διάταξη στο πραγματικό προϊόν ή τη δήλωση του διανομέα.

1. Ανασηκώστε την κάτω πόρτα ως το επίπεδο της επάνω πόρτας.
2. Εισάγετε τον παρεχόμενο δακτύλιο στερέωσης χρησιμοποιώντας μια πένσα στο κενό μεταξύ του μεντεσέ στεγανοποίησης και του κάτω μεντεσέ. Ο αριθμός των δακτυλίων στερέωσης που χρειάζεται να εισαγάγετε εξαρτάται από το κενό.

## Αλλαγή λαμπτήρα

Οποιαδήποτε εργασία αντικατάστασης ή συντήρησης των λαμπτήρων LED πρέπει να πραγματοποιείται από τον κατασκευαστή, τον αντιπρόσωπο σέρβις ή ομοίως εξειδικευμένο άτομο.

### Πριν από την πρώτη χρήση

- Μετά τη μεταφορά, αφήστε ακίνητο το προϊόν για πάνω από 2 ώρες πριν την ενεργοποίηση, διαφορετικά θα προκληθεί μείωση της ψυκτικής ικανότητας ή βλάβη στο προϊόν.
- Προτού τοποθετήσετε φρέσκα ή κατεψυγμένα τρόφιμα στο ψυγείο, λειτουργήστε το για 2-3 ώρες ή για περισσότερες από 4 ώρες το καλοκαίρι λόγω των υψηλών θερμοκρασιών περιβάλλοντος.
- Αποσυνδέετε το φιν από την πρίζα σε περίπτωση διακοπής ρεύματος ή καθαρισμού της συσκευής. Περιμένετε πέντε λεπτά πριν επανασυνδέσετε τον καταψύκτη στην πηγή τροφοδοσίας, για την πρόληψη ζημιών στον συμπιεστή λόγω των διαδοχικών εκκινήσεων.

### Συμβουλές για εξοικονόμηση ενέργειας

- Η συσκευή πρέπει να εγκαθίσταται στο πιο δροσερό σημείο του δωματίου, μακριά από συσκευές που παράγουν θερμότητα ή αγωγούς θέρμανσης και όχι σε άμεση επαφή με το ηλιακό φως.
- Αφήνετε τα πολύ ζεστά τρόφιμα να ψύχονται σε θερμοκρασία δωματίου προτού τα τοποθετήσετε στη συσκευή. Η υπερφόρτωση της συσκευής αναγκάζει τον συμπιεστή να λειτουργεί για μεγαλύτερο διάστημα. Τα τρόφιμα που καταψύχονται πολύ αργά μπορεί να χάσουν την ποιότητά τους ή να αλλοιωθούν.
- Φροντίστε να τυλίγετε τα τρόφιμα σωστά και να σκουπίζετε τα δοχεία πριν από την τοποθέτησή τους στη συσκευή. Με αυτόν τον τρόπο μειώνεται η συσσώρευση πάγου στο εσωτερικό της συσκευής.
- Το συρτάρι τροφίμων της συσκευής δεν θα πρέπει να επενδύεται με αλουμινόχαρτο, λαδόκολλα ή χαρτοπετσέτες. Οι επενδύσεις παρεμβαίνουν στην κυκλοφορία κρύου αέρα, καθιστώντας τη συσκευή λιγότερο αποτελεσματική.
- Οργανώνετε και τοποθετείτε ετικέτες στα τρόφιμα προκειμένου να μειωθούν οι φορές που ανοίγετε την πόρτα και ο χρόνος που δαπανάτε αναζητώντας τρόφιμα στον καταψύκτη. Αφαιρείτε όσο το δυνατόν περισσότερα είδη μαζί και κλείνετε την πόρτα του καταψύκτη το συντομότερο δυνατόν.

# ΔΟΜΗ ΚΑΙ ΛΕΙΤΟΥΡΓΙΕΣ

## Βασικά μέρη

(Διαμέρισμα ψύξης)

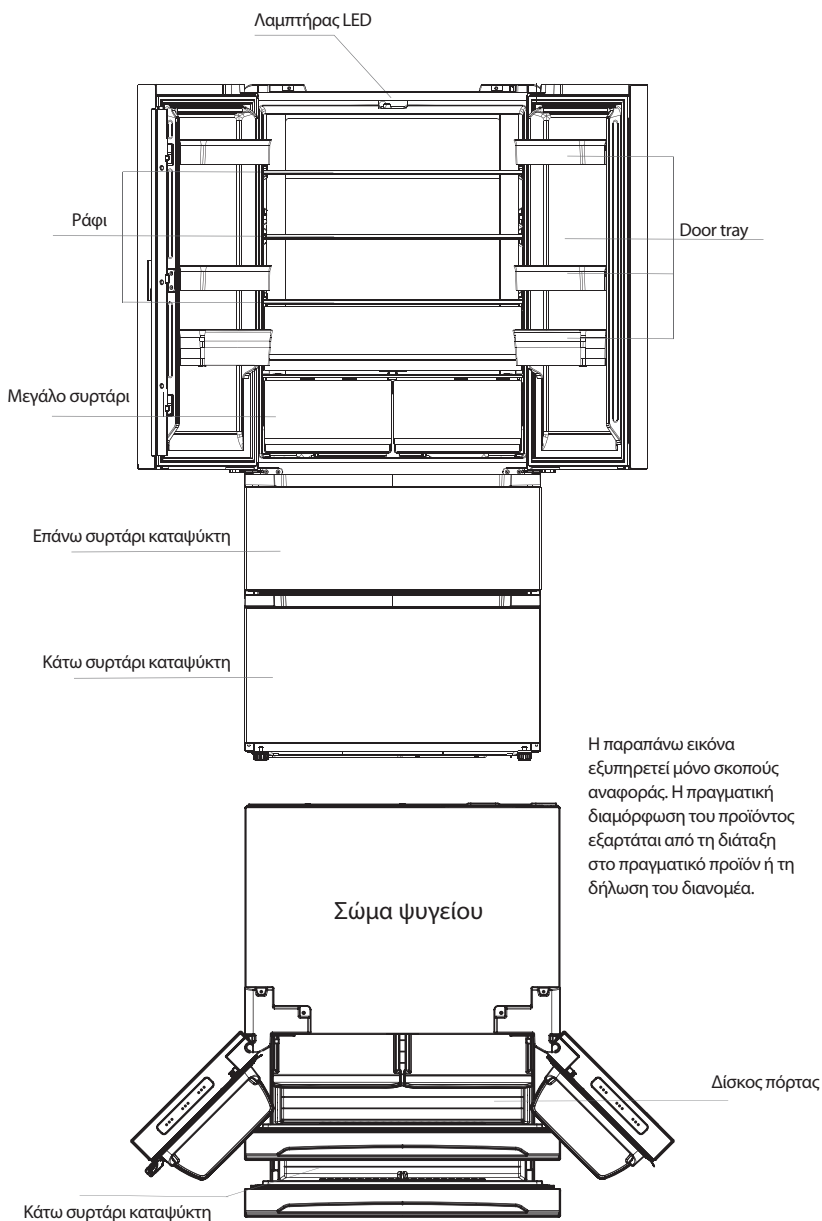

### Διαμέρισμα ψύξης

- Το διαμέρισμα ψύξης είναι κατάλληλο για τη φύλαξη διαφορετικού είδους φρούτων, λαχανικών, ποτών και τροφίμων διαφορετικών ειδών τα οποία προορίζονται για άμεση κατανάλωση- συνιστώμενος χρόνος αποθήκευσης από 3 έως 5 ημέρες.
- Τα μαγειρεμένα τρόφιμα δεν πρέπει να τοποθετούνται στο διαμέρισμα ψύξης ζεστά, αλλά να αφήνονται να αποκτήσουν θερμοκρασία περιβάλλοντος.
- Συνιστάται η κατάλληλη τύλιξη και σφράγιση των τροφίμων πριν από την τοποθέτησή τους στο ψυγείο.
- Τα γυάλινα ράφια μπορούν να τοποθετηθούν σε υψηλότερες ή χαμηλότερες θέσεις ούτως ώστε να εξασφαλιστεί εύλογος χώρος φύλαξης και εύκολη χρήση.

### Διαμέρισμα κατάψυξης

- Η χαμηλή θερμοκρασία του διαμερίσματος κατάψυξης μπορεί να διατηρεί τα τρόφιμα φρέσκα για μεγάλο χρονικό διάστημα και εξυπηρετεί κυρίως την αποθήκευση κατεψυγμένων τροφίμων και τη δημιουργία πάγου.
- Το διαμέρισμα κατάψυξης είναι κατάλληλο για την αποθήκευση κρέατος, ψαριών, ρυζιού και άλλων τροφίμων που δεν πρόκειται να καταναλωθούν σε σύντομο χρονικό διάστημα.
- Τα κομμάτια κρέατος πρέπει κατά προτίμηση να τεμαχίζονται σε μικρά κομμάτια για να καταψυχθούν γρήγορα και να είναι εύκολα προσβάσιμα. Επισημαίνεται ότι τα τρόφιμα πρέπει να καταναλώνονται προτού λήξει η μέγιστη διάρκεια αποθήκευσής τους στην κατάψυξη.
- Όταν τα συρτάρια, τα φαγητοδοχεία, τα ράφια κ.λπ. τοποθετούνται με τον τρόπο που απεικονίζεται παραπάνω, διασφαλίζεται η βέλτιστη δυνατή ενεργειακή απόδοση της συσκευής.

Σημείωση: Η αποθήκευση υπερβολικά μεγάλων ποσοτήτων τροφίμων κατά την πρώτη λειτουργία μετά τη σύνδεση στην παροχή ισχύος μπορεί να επηρεάσει αρνητικά την απόδοση ψύξης του ψυγείου. Τα τρόφιμα που αποθηκεύονται στο εσωτερικό της συσκευής δεν πρέπει να εμποδίζουν την έξοδο αέρα. Σε αντίθετη περίπτωση, θα μειωθεί η απόδοση ψύξης.

## Λειτουργίες

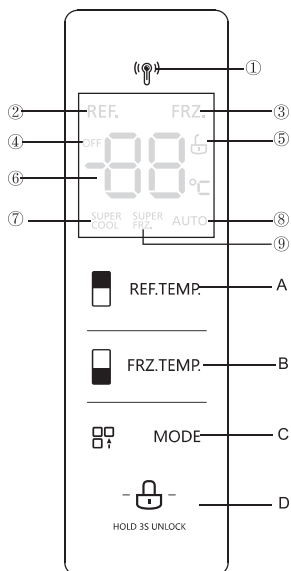

Η παραπάνω εικόνα εξυπηρετεί μόνο σκοπούς αναφοράς. Η πραγματική διαμόρφωση του προϊόντος εξαρτάται από τη διάταξη στο πραγματικό προϊόν ή τη δήλωση του διανομέα.

## 1. Οθόνη

- |                                   |                                       |                                 |
|-----------------------------------|---------------------------------------|---------------------------------|
| ① Εικονίδιο ραντάρ                | ② Εικονίδιο ψύξης                     | ③ Εικονίδιο κατάψυξης           |
| ④ Εικονίδιο OFF (απενεργοποίησης) | ⑤ Εικονίδιο κλειδώματος/ξεκλειδώματος | ⑥ Περιοχή προβολής θερμοκρασίας |
| ⑦ Εικονίδιο Super Cool            | ⑧ Εικονίδιο ΑΥΤΟ                      | ⑨ Εικονίδιο Super Freeze        |

## 2. Πλήκτρα ελέγχου

- |   |  |
|---|--|
| <b>A</b> Πλήκτρο ψύξης                  | <b>B</b> Πλήκτρο κατάψυξης                 |
| <b>C</b> Πλήκτρο κατάστασης λειτουργίας | <b>D</b> Πλήκτρο κλειδώματος/ξεκλειδώματος |



## 3. Οδηγίες λειτουργίας



### 1. Οθόνη

Όταν το ψυγείο ηλεκτροδοτείται, η οθόνη προβολής θα προβάλει όλα τα στοιχεία για 3 δευτερόλεπτα. Εν τω μεταξύ, το ηχητικό σήμα έναρξης ηχεί και η οθόνη εισέρχεται σε κανονική προβολή λειτουργίας. Την πρώτη φορά χρήσης του ψυγείου, η προεπιλεγμένη θερμοκρασία ρύθμισης του διαμερίσματος ψύξης και του διαμερίσματος κατάψυξης είναι 5° C/-18 °C αντίστοιχα.

Αν σημειωθεί κάποιο σφάλμα, στην οθόνη εμφανίζεται ο κωδικός σφάλματος (βλ. επόμενη σελίδα)- κατά την κανονική λειτουργία, στην οθόνη εμφανίζεται η θερμοκρασία του διαμερίσματος ψύξης ή του διαμερίσματος κατάψυξης. Υπό φυσιολογικές συνθήκες, αν δεν υπάρχει λειτουργία στην οθόνη προβολής ή αν ανοίξει η πόρτα μέσα σε 30 δευτερόλεπτα, η οθόνη κλειδώνει και η ένδειξη  σβήνει.

### 2. Κλειδωμα/ξεκλειδωμα

Στην κατάσταση ξεκλειδώματος, πατήστε παρατεταμένα το πλήκτρο κλειδώματος  για 3 δευτερόλεπτα. Το λογότυπο  σβήνει και ηχεί ο βόμβος, αυτό σημαίνει ότι η οθόνη προβολής είναι κλειδωμένη, αυτή τη στιγμή δεν μπορεί να γίνει λειτουργία του πλήκτρου.

Στην κατάσταση κλειδώματος, πατήστε παρατεταμένα το πλήκτρο κλειδώματος  για 3 δευτερόλεπτα, εισέλθετε στην κατάσταση ξεκλειδώματος. Το λογότυπο  ανάβει και ηχεί ο βόμβος, αυτό σημαίνει ότι η οθόνη προβολής είναι ξεκλειδωτή, αυτή τη στιγμή μπορεί να γίνει λειτουργία του πλήκτρου.

### 3. Ρύθμιση θερμοκρασίας του διαμερίσματος ψύξης

Πατήστε το πλήκτρο ρύθμισης θερμοκρασίας του διαμερίσματος ψύξης  REF.TEMP για να αλλάξετε τη ρύθμιση θερμοκρασίας του διαμερίσματος ψύξης, στη συνέχεια, με κάθε πάτημα του πλήκτρου ρύθμισης θερμοκρασίας του διαμερίσματος ψύξης, η θερμοκρασία μειώνεται κατά 1°C. Το εύρος τιμών ρύθμισης της θερμοκρασίας για το διαμέρισμα ψύξης είναι 2-8°C. Όταν η θερμοκρασία είναι 2°C, πατήστε ξανά το πλήκτρο και η θερμοκρασία του διαμερίσματος ψύξης θα ρυθμιστεί στους 8°C και κυκλοφορεί αναλόγως.

### 4. Ρύθμιση θερμοκρασίας διαμερίσματος κατάψυξης

Πατήστε το πλήκτρο ρύθμισης θερμοκρασίας του διαμερίσματος κατάψυξης  FRZ.TEMP για να αλλάξετε τη θερμοκρασία ρύθμισης του διαμερίσματος κατάψυξης, κατόπιν κάθε φορά που πατάτε το πλήκτρο ρύθμισης θερμοκρασίας του διαμερίσματος κατάψυξης, η θερμοκρασία θα μειώνεται κατά 1°C- το εύρος τιμών ρύθμισης της θερμοκρασίας για το διαμέρισμα κατάψυξης είναι -24°C-16°C).

Όταν η θερμοκρασία είναι -24°C, πατήστε ξανά το πλήκτρο και η θερμοκρασία του διαμερίσματος κατάψυξης θα οριστεί στους -16°C και κυκλοφορεί ξανά και ξανά.

### 5. Ρύθμιση τρόπου λειτουργίας

Όταν ρυθμιστεί ο τρόπος λειτουργίας Super Cool , η θερμοκρασία του διαμερίσματος ψύξης θα ρυθμιστεί αυτόματα στους 2°C. Η λειτουργία Super Cool έχει διάρκεια 6 ώρες.

Όταν γίνει έξοδος από τον τρόπο λειτουργίας Super Cool , η θερμοκρασία του διαμερίσματος ψύξης θα επανέλθει αυτόματα στη θερμοκρασία που είχε ρυθμιστεί πριν τη λειτουργία Super Cool.

Όταν ρυθμιστεί ο τρόπος λειτουργίας Super Freeze , η θερμοκρασία του διαμερίσματος κατάψυξης θα ρυθμιστεί αυτόματα στους -24°C. Η λειτουργία Super Freeze έχει διάρκεια 24 ώρες.

Όταν γίνει έξοδος από τον τρόπο λειτουργίας Super Freeze , η θερμοκρασία του διαμερίσματος κατάψυξης θα επανέλθει αυτόματα στη θερμοκρασία που είχε ρυθμιστεί πριν τη λειτουργία Super Freeze.

Όταν ρυθμιστεί ο τρόπος λειτουργίας διακοπών ΑΥΤΟ, η θερμοκρασία του διαμερίσματος κατάψυξης θα ρυθμιστεί αυτόματα στους -18°C- η θερμοκρασία του διαμερίσματος ψύξης θα ρυθμιστεί αυτόματα στους 5°C. Συνιστώμενη ρύθμιση: διαμέρισμα ψύξης 4°C, διαμέρισμα κατάψυξης -18°C.

**Σημείωση:** Η λειτουργία ταχείας κατάψυξης έχει σχεδιαστεί ώστε να διατηρεί τη θρεπτική αξία των τροφίμων στην κατάψυξη. Μπορεί να καταψύξει τα τρόφιμα στον πιο σύντομο χρόνο. Αν μεγάλη ποσότητα τροφίμων καταψυχθεί ταυτόχρονα, συνιστάται ο χρήστης να ενεργοποιήσει τη λειτουργία ταχείας κατάψυξης και να

εισάγει τα τρόφιμα. Αυτή τη στιγμή, η ταχύτητα κατάψυξης του διαμερίσματος κατάψυξης αυξάνεται, οπότε τα τρόφιμα μπορούν να καταψυχθούν γρήγορα, κλειδώνοντας αποτελεσματικά τη θρεπτική αξία των τροφίμων και διευκολύνοντας την αποθήκευση.

6. Αποθήκευση με διακοπή ρεύματος  
Σε περίπτωση διακοπής ρεύματος, η στιγμιαία κατάσταση λειτουργίας θα κλειδωθεί και θα διατηρηθεί μέχρι την επαναφορά της ηλεκτροδότησης.
7. Ένδειξη σφάλματος  
Οι παρακάτω προειδοποιήσεις που εμφανίζονται στην οθόνη υποδεικνύουν τα αντίστοιχα σφάλματα του ψυγείου. Παρότι το ψυγείο μπορεί να εξακολουθεί να έχει λειτουργία ψύξης με τα παρακάτω σφάλματα, ο χρήστης πρέπει να επικοινωνήσει με έναν ειδικό συντήρησης για συντήρηση, προκειμένου να εξασφαλιστεί βέλτιστοποιημένη λειτουργία της συσκευής.

Κωδικός σφάλματος	Περιγραφή σφάλματος
E1	Βλάβη αισθητήρα θερμοκρασίας του διαμερίσματος ψύξης
E2	Βλάβη αισθητήρα θερμοκρασίας του διαμερίσματος κατάψυξης
E4	Αστοχία αισθητήρα απόψυξης στο διαμέρισμα ψύξης

Κωδικός σφάλματος	Περιγραφή σφάλματος
E5	Βλάβη κυκλώματος ανίχνευσης αισθητήρα απόψυξης διαμερίσματος κατάψυξης
E6	Σφάλμα επικοινωνίας
E7	Σφάλμα κυκλώματος ανίχνευσης θερμοκρασίας κυκλοφορίας
EH	Σφάλμα αισθητήρα υγρασίας

## ΣΥΝΤΗΡΗΣΗ ΚΑΙ ΦΡΟΝΤΙΔΑ ΤΗΣ ΣΥΣΚΕΥΗΣ

### Γενικός καθαρισμός

- Η σκόνη που συσσωρεύεται πίσω από το ψυγείο και πάνω στο δάπεδο πρέπει να καθαρίζεται σε τακτά χρονικά διαστήματα για βελτιωμένη απόδοση ψύξης και εξοικονόμηση ενέργειας.
- Ελέγχετε το λάστιχο στεγανοποίησης της πόρτας σε τακτική βάση, για να βεβαιωθείτε ότι δεν έχουν συσσωρευτεί υπολείμματα στην επιφάνειά του. Καθαρίστε το λάστιχο στεγανοποίησης της πόρτας με ένα μαλακό βρεγμένο πανί και νερό με σαπούνι ή αραιωμένο καθαριστικό.
- Το εσωτερικό του ψυγείου πρέπει να καθαρίζεται τακτικά για την αποφυγή ανάπτυξης δυσάρεστων οσμών.
- Αποσυνδέστε τη συσκευή από την πηγή τροφοδοσίας πριν από τον καθαρισμό του εσωτερικού της και κατόπιν αφαιρέστε όλα τα τρόφιμα, τα ποτά, τα ράφια, τα συρτάρια κ.λπ.
- Χρησιμοποιήστε ένα μαλακό πανί ή σφουγγάρι για να καθαρίσετε το εσωτερικό του ψυγείου το οποίο θα έχετε εμποτίσει με μείγμα αποτελούμενο από δύο κουταλιές της σούπας μαγειρική σόδα και ένα τέταρτο ζεστό νερό. Στη συνέχεια, ξεπλύνετε με νερό και σκουπίστε. Μετά τον καθαρισμό, ανοίξτε την πόρτα και αφήστε τη συσκευή να στεγνώσει φυσικά προτού τη συνδέσετε στην πρίζα.
- Τα δυσπρόσιτα σημεία του ψυγείου που δεν είναι εύκολο να καθαριστούν (όπως στενές εσοχές, κενά ή γωνίες) συνιστάται να σκουπίζονται τακτικά με ένα μαλακό πανί, μια μαλακή βούρτσας κ.λπ. και, εφόσον είναι απαραίτητο, συνδυάζοντας κάποια βοηθητικά μέσα (όπως λεπτά μακριά αντικείμενα), προκειμένου να διασφαλιστεί ότι δεν συσσωρεύονται ακαθαρσίες ή βακτήρια σε αυτά τα σημεία.
- Μη χρησιμοποιείτε σαπούνι, απορρυπαντικό, λειαντική σκόνη, καθαριστικό σπρέι κ.λπ., καθώς μπορούν να προκαλέσουν δυσάρεστες οσμές στο εσωτερικό του ψυγείου ή επιμύληση των τροφίμων.
- Καθαρίστε το κάτω πλαίσιο, τα ράφια και τα συρτάρια με ένα μαλακό βρεγμένο πανί και νερό με σαπούνι ή αραιωμένο καθαριστικό. Στεγνώστε τη συσκευή με ένα μαλακό πανί ή αφήστε τη να στεγνώσει φυσικά.
- Σκουπίστε την εξωτερική επιφάνεια του ψυγείου με ένα μαλακό πανί βρεγμένο με σαπούνι και νερό, απορρυπαντικό κ.λπ. και μετά στεγνώστε την.
- Μη χρησιμοποιείτε σκληρές βούρτσες, σύρμα καθαρισμού, συρματόβουρτσες, λειαντικά (όπως οδοντόκρεμες), οργανικούς διαλύτες (όπως οινόπνευμα, ακετόνη, λάδι μπανάνας, κλπ.), βραστό νερό, όξινα ή αλκαλικά στοιχεία, που μπορούν να προκαλέσουν βλάβη στην επιφάνεια και το εσωτερικό του ψυγείου. Το βραστό νερό και οι οργανικοί διαλύτες, όπως το βενζόλιο, μπορούν να παραμορφώσουν ή να προκαλέσουν ζημιά στα πλαστικά μέρη.
- Για να αποφύγετε τα βραχυκυκλώματα και για να μην επηρεαστεί η ηλεκτρική μόνωση λόγω της επαφής με το νερό, μην ξεπλένετε απευθείας με νερό ή άλλα υγρά κατά τον καθαρισμό.



Αποσυνδέστε το ψυγείο από την παροχή ρεύματος για την απόψυξη και τον καθαρισμό.

## Καθαρισμός ραφιού πόρτας

- Ανάλογα με το βέλος κατεύθυνσης της παρακάτω εικόνας, χρησιμοποιήστε και τα δύο χέρια για να πιέσετε το ράφι και να το σπρώξετε προς τα επάνω, κατόπιν μπορείτε να το αφαιρέσετε.
- Αφού πλύνετε το ράφι που αφαιρέσατε, μπορείτε να ρυθμίσετε το ύψος εγκατάστασής του ανάλογα με τις ανάγκες σας.

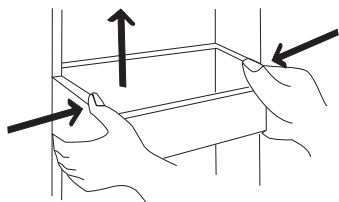

Η παραπάνω εικόνα εξυπηρετεί μόνο σκοπούς αναφοράς. Η πραγματική διαμόρφωση του προϊόντος εξαρτάται από τη διάταξη στο πραγματικό προϊόν ή τη δήλωση του διανομέα.

## Απόψυξη

- Το ψυγείο κατασκευάζεται βάση της αρχής ψύξης του αέρα, έτσι έχει λειτουργία αυτόματης απόψυξης. Ο πάγος που σχηματίζεται λόγω της αλλαγής εποχής ή της μεταβολής θερμοκρασίας μπορεί επίσης να αφαιρεθεί με το χέρι, αποσυνδέοντας τη συσκευή από την παροχή ρεύματος ή σκουπίζοντας με μια στεγνή πετσέτα.

## Συσκευή εκτός λειτουργίας

- Διακοπή ρεύματος: Σε περίπτωση διακοπής ρεύματος, ακόμα και κατά τους καλοκαιρινούς μήνες, τα τρόφιμα μπορούν να διατηρηθούν για αρκετές ώρες στο εσωτερικό της συσκευής. Μέχρι την αποκατάσταση της ηλεκτροδότησης, φροντίστε να μειώσετε τα ανοίγματα της πόρτας και να μην τοποθετήσετε επιπλέον ποσότητες φρέσκων τροφίμων στο εσωτερικό της συσκευής.
- Εκτός λειτουργίας για μεγάλο χρονικό διάστημα: Η συσκευή θα πρέπει να αποσυνδέεται από την τροφοδοσία και κατόπιν να καθαρίζεται. Αφήνετε τις πόρτες ανοιχτές για να αποφευχθεί η ανάπτυξη δυσάρεστων οσμών.
- Μεταφορά συσκευής: Πριν από τη μεταφορά του ψυγείου, αφαιρέστε όλα τα αντικείμενα από το εσωτερικό του, στερεώστε τα γυάλινα διαχωριστικά, το συρτάρι λαχανικών, τα συρτάρια του διαμερίσματος κατάψυξης κ.λπ. με ταινία και σφίξτε καλά τα πόδια οριζόντιωσης. Κλείστε τις πόρτες και σφραγίστε τις με ταινία. Κατά τη μεταφορά, η συσκευή δεν πρέπει να τοποθετείται ανάποδα ή οριζόντια ή να υπόκειται σε κραδασμούς. Η γωνία κλίσης κατά τη μεταφορά δεν πρέπει να ξεπερνά τις 45°.



Η συσκευή θα πρέπει να λειτουργεί συνεχώς μετά την αρχική θέση σε λειτουργία. Γενικά, η λειτουργία της συσκευής θα πρέπει να είναι αδιάλειπτη. Σε αντίθετη περίπτωση, μπορεί να μειωθεί η διάρκεια ζωής της συσκευής.

Οι πληροφορίες μοντέλου και ο κωδικός μοντέλου στη βάση δεδομένων προϊόντων μπορούν να ληφθούν με σάρωση του διαδικτυακού συνδέσμου στον κώδικα QR (ενδεχομένως) επάνω στην ετικέτα ενεργειακής απόδοσης του προϊόντος.



## ΑΝΤΙΜΕΤΩΠΙΣΗ ΠΡΟΒΛΗΜΑΤΩΝ

Μπορείτε να επιχειρήσετε να επιλύσετε τα ακόλουθα απλά προβλήματα μόνοι σας. Εάν δεν τα καταφέρετε, επικοινωνήστε με το τμήμα εξυπηρέτησης μετά την πώληση.

Αστοχία λειτουργίας	Βεβαιωθείτε ότι η συσκευή είναι συνδεδεμένη στην παροχή ρεύματος και ότι το φις έχει εισαχθεί καλά στην πρίζα. Ελέγξτε αν η τάση του οικιακού δικτύου είναι υπερβολικά χαμηλή. Ελέγξτε αν υπάρχει διακοπή ρεύματος ή μερικές διακοπές σε κυκλώματα.
Δυσάρεστη οσμή	Τα τρόφιμα με έντονη μυρωδιά πρέπει να τυλιγούνται αεροστεγώς. Ελέγξτε αν υπάρχουν χαλασμένα τρόφιμα. Καθαρίστε το εσωτερικό του ψυγείου.
Παρατεταμένη λειτουργία συμπίεστή	Η παρατεταμένη λειτουργία του ψυγείου είναι φυσιολογική κατά τους καλοκαιρινούς μήνες που η θερμοκρασία του περιβάλλοντος είναι υψηλότερη. Δεν συνιστάται η φύλαξη υπερβολικά μεγάλων ποσοτήτων τροφίμων στο εσωτερικό της συσκευής ταυτόχρονα. Το ζεστό φαγητό θα πρέπει πρώτα να κρυώνει και μετά να τοποθετείται στη συσκευή. Οι πόρτες ανοίγουν υπερβολικά συχνά.
Το φως δεν ανάβει	Ελέγξτε αν το ψυγείο είναι συνδεδεμένο στην παροχή ρεύματος και αν ο λαμπτήρας έχει καεί. Απευθυνθείτε σε εξειδικευμένο επαγγελματία για την αντικατάσταση του λαμπτήρα.
Οι πόρτες δεν κλείνουν σωστά.	Οι συσκευασίες τροφίμων εμποδίζουν το κλείσιμο της πόρτας. Το ψυγείο έχει κλίση.
Έντονος θόρυβος	Βεβαιωθείτε ότι το δάπεδο είναι ίσιο και ότι το ψυγείο είναι τοποθετημένο σταθερά. Βεβαιωθείτε ότι όλα τα παρελκόμενα έχουν τοποθετηθεί στις κατάλληλες θέσεις.
Τα λάστιχα της πόρτας δεν εφαρμόζουν καλά.	Αφαιρέστε τυχόν ξένα υλικά από το λάστιχο της πόρτας. Ζεστάνετε το λάστιχο της πόρτας και κρυώστε το για αποκατάσταση (ή φυσήξτε το με ένα ηλεκτρικό σεσουάρ ή χρησιμοποιήστε μια ζεστή πετσέτα για να το ζεστάνετε)
Υπερχείλιση δοχείου συλλογής νερού	Υπάρχουν πολλά τρόφιμα στο διαμέρισμα ψύξης ή τα τρόφιμα περιέχουν πολύ νερό με αποτέλεσμα να παράγονται αυξημένες ποσότητες υγρών κατά την απόψυξη. Οι πόρτες δεν κλείνουν καλά με αποτέλεσμα να σχηματίζεται πάγος στο εσωτερικό της συσκευής λόγω της εισχώρησης αέρα και να παράγονται αυξημένες ποσότητες νερού λόγω της απόψυξης.
Ζεστό περίβλημα	Διάχυση θερμότητας του ενσωματωμένου συμπυκνωτή μέσω του περιβλήματος, πράγμα που είναι φυσιολογικό. Όταν το περίβλημα υπερθερμαίνεται λόγω υψηλής θερμοκρασίας περιβάλλοντος και αποθήκευσης πάρα πολλών τροφίμων, συνιστάται να παρασχεθεί σταθερός εξαερισμός, προκειμένου να διευκολυνθεί η διάχυση της θερμότητας.
Συμπύκνωση στην επιφάνεια	Η εμφάνιση συμπύκνωσης στην εξωτερική επιφάνεια και στα λάστιχα της πόρτας του ψυγείου είναι φυσιολογική σε συνθήκες πολύ υψηλής υγρασίας. Απλά σκουπίστε με μια καθαρή πετσέτα.
Μη φυσιολογικός θόρυβος	Βόμβος: Ο συμπυκνωτής μπορεί να εκπέμπει βόμβους κατά τη διάρκεια της λειτουργίας, οι οποίοι μπορεί να είναι ιδιαίτερα έντονοι κατά την εκκίνηση ή τη διακοπή λειτουργίας. Αυτό είναι φυσιολογικό. Ήχοι τριξίματος: Κατά τη ροή του ψυκτικού στο εσωτερικό της συσκευής μπορεί να παραχθούν ήχοι τριξίματος που είναι φυσιολογικοί.

## Προειδοποιήσεις σχετικά με την απόρριψη



Το ψυκτικό και ο αφριστικός παράγοντας κυκλοπεντάνιο που χρησιμοποιούνται στο ψυγείο είναι εύφλεκτα υλικά. Επομένως, όταν απορρίπτεται το ψυγείο, θα πρέπει να απομονώνεται από οποιαδήποτε πηγή γυμνής φλόγας και να ανακυκλώνεται από ειδική εταιρεία ανακύκλωσης που φέρει κατάλληλη πιστοποίηση αντί να καίγεται, έτσι ώστε να μην προκληθεί ζημιά στο περιβάλλον ή οποιαδήποτε άλλη βλάβη.



Κατά την απόρριψη του ψυγείου, αφαιρέστε τις πόρτες, το λάστιχο της πόρτας και τα ράφια. Τοποθετήστε τις πόρτες και τα ράφια σε κατάλληλες θέσεις ούτως ώστε να αποτρέψετε τον εγκλωβισμό παιδιών.



Ορθή απόρριψη του προϊόντος:

Αυτή η σήμανση υποδεικνύει ότι αυτό το προϊόν δεν θα πρέπει να απορρίπτεται με άλλα οικιακά απόβλητα σε ολόκληρη την ΕΕ. Για να αποφευχθούν πιθανές ζημιές στο περιβάλλον ή την ανθρώπινη υγεία από την ανεξέλεγκτη διάθεση απορριμμάτων, ανακυκλώστε το υπεύθυνα για να προαγάγετε την αειφόρο επαναχρησιμοποίηση\* των υλικών πόρων. Για να επιστρέψετε τη μεταχειρισμένη συσκευή σας, χρησιμοποιήστε τα συστήματα επιστροφής και συλλογής ή επικοινωνήστε με το κατάστημα από το οποίο αγοράσατε το προϊόν. Εκεί μπορούν να παραλάβουν αυτό το προϊόν για περιβαλλοντικά ασφαλή ανακύκλωση.

## Δελτίο πληροφοριών προϊόντος

ΚΑΤ' ΕΞΟΥΣΙΟΔΟΤΗΣΗ ΚΑΝΟΝΙΣΜΟΣ (ΕΕ) 2019/2016 ΤΗΣ ΕΠΙΤΡΟΠΗΣ όσον αφορά την ενεργειακή επισήμανση των οικιακών ψυκτικών συσκευών

**Όνομα ή εμπορικό σήμα του προμηθευτή:** Tesla

**Διεύθυνση του προμηθευτή:** Tesla Electronics, Litjiska 47, 1000 Ljubljana, SI

**Αναγνωριστικό του μοντέλου:** RF5200FMA

**Τύπος ψυκτικής συσκευής:**

Συσκευή χαμηλού θορύβου:	Όχι	Τύπος σχεδιασμού:	ελεύθερη
Συσκευή συντήρησης κρυστών:	Όχι	Άλλη ψυκτική συσκευή:	Ναι

**Γενικές παράμετροι του προϊόντος:**

Παράμετρος	Τιμή	Παράμετρος	Τιμή
Συνολικές διαστάσεις (σε χιλιοστά)	Ύψος	Συνολικός όγκος (dm <sup>3</sup> ή l)	512
	Πλάτος		
	Βάθος		
EEl	100	Τάξη ενεργειακής απόδοσης	E
Εκπομπές αερομεταφερόμενου ακουστικού θορύβου (dB(A) re 1 pW)	40	Τάξη εκπομπών αερομεταφερόμενου ακουστικού θορύβου	C
Ετήσια κατανάλωση ενέργειας (kWh/έτος)	305	Κλιματική κλάση:	εκτεταμένη εύκρατη, εύκρατη, υποτροπική, τροπική
Ελάχιστη θερμοκρασία περιβάλλοντος (°C) στην οποία αρμόζει η ψυκτική συσκευή	10	Μέγιστη θερμοκρασία περιβάλλοντος (°C) στην οποία αρμόζει η ψυκτική συσκευή	43
Χειμερινή ρύθμιση	Όχι		

**Παράμετροι θαλάμου:**

Παράμετροι και τιμές του θαλάμου			
Τύπος θαλάμου	Όγκος του θαλάμου (dm <sup>3</sup> ή l)	Συνιστώμενη ρύθμιση της θερμοκρασίας για βέλτιστη συντήρηση τροφίμων (°C) Οι ρυθμίσεις αυτές δεν αντιβαίνουν στις συνθή-	Defrosting type (auto-defrost=A, manual defrost=M)
		Ικανότητα κατάψυξης (kg/24ωρο)	

			κες συντήρησης που καθορίζονται στον πίνακα 3 του παραρτήματος IV		
Προθήκη	Όχι	-	-	-	-
Συντήρησης κρασιών	Όχι	-	-	-	-
Δροσερός θάλαμος	Όχι	-	-	-	-
Νωπών τροφίμων	Ναι	341,0	4	-	A
Ψύκτης	Όχι	-	-	-	-
0 αστέρων ή παραγωγής πάγου	Όχι	-	-	-	-
1 αστέρος	Όχι	-	-	-	-
2 αστέρων	Όχι	-	-	-	-
3 αστέρων	Όχι	-	-	-	-
4 αστέρων	Ναι	171,0	-18	14,0	A
τμήμα 2 αστέρων	Όχι	-	-	-	-
Θάλαμος μεταβλητής θερμοκρασίας	-	-	-	-	-
<b>Για θαλάμους 4 αστέρων</b>					
Εγκατάσταση ταχείας κατάψυξης			Ναι		
<b>Παράμετροι φωτεινής πηγής:</b>					
Τύπος φωτεινής πηγής			LED		
Τάξη ενεργειακής απόδοσης			F		
<b>Ελάχιστη διάρκεια της εγγύησης που προσφέρει ο κατασκευαστής: 24 μήνες</b>					
<b>Συμπληρωματικές πληροφορίες:</b>					
Σύνδεσμος προς την ιστοσελίδα του κατασκευαστή όπου βρίσκονται οι πληροφορίες του σημείου 4 στοιχείο α) του παραρτήματος του κανονισμού (ΕΕ) 2019/2019 της Επιτροπής: tesla.info					

# SIGURNOSNA UPOZORENJA

- Ovaj uređaj je namijenjen za korištenje u kućanstvima i sličnim okruženjima kao što su kuhinje za osoblje u trgovinama, uredima i drugim radnim okruženjima; poljoprivredna domaćinstva i hoteli, moteli i drugi stambeni objekti, gdje se stavlja na raspolaganje klijentima; objekti koji pružaju usluge preko noći uz doručak; ugostiteljske i slične neprodajne svrhe.
- Ako je kabel za napajanje oštećen, mora ga zamijeniti proizvođač, njegov serviser ili slično kvalificirane osobe kako bi se izbjegle opasnosti.
- U ovom uređaju nemojte držati eksplozivne tvari kao što su zapaljive aerosolne boce.
- Uređaj se mora isključiti iz napajanja nakon uporabe, a prije održavanja od strane korisnika.
- Pazite da otvori za ventilaciju nisu blokirani unutar instalacijskog dijela ili instalacijske strukture uređaja.
- Nemojte koristiti mehanička sredstva ili druge metode za ubrzavanje procesa otapanja, osim ako to ne preporuča proizvođač.
- Nemojte oštetiti sustav rashladnog sredstva.
- Nemojte koristiti električne uređaje u pretincu za pohranu hrane u ovom uređaju osim ako su tipovi uređaja preporučeni od strane proizvođača.
- Odložite hladnjak u skladu s lokalnim propisima jer se za njegov rad koriste zapaljivi eksplozivni plin i rashladno sredstvo.
- Prilikom postavljanja uređaja pazite da kabel za napajanje nije pritisnut ili oštećen.
- Nemojte postavljati prijenosne produžne kabele s više utičnica ili prijenosne baterije iza uređaja.
- Nemojte koristiti produžne kabele ili neuzeumljene (dvokrake) adaptere.
- Rizik od zatvaranja djece unutar uređaja. Prije nego bacite svoj stari hladnjak ili zamrzivač:
  - Skinite vrata.
  - Ostavite police unutar uređaja kako se djeca ne bi mogla lako uvući unutra.
- Morate isključiti uređaj prije nego što pokušate instalirati dodatnu opremu.
- Rashladno sredstvo i ciklopentan za pjenjenje koji se koriste u hladnjacima su zapaljivi. Stoga, kada odlažete hladnjak, držite ga podalje od plamena i umjesto da ga spalite, predajte ga kvalificiranoj tvrtki za recikliranje s odgovarajućim kvalifikacijama kako biste omogućili njegovu ponovnu uporabu, jer će se tako spriječiti štetni utjecaji na okoliš ili druge opasnosti.
- Ovaj uređaj smiju koristiti djeca u dobi od 8 godina ili starija i osobe sa smanjenim fizičkim, osjetilnim ili mentalnim sposobnostima ili nedostatkom iskustva i znanja, ako su pod nadzorom ili su upućeni u sigurnoj uporabi uređaja i razumiju opasnosti od njegovog korištenja. Djeca se ne smiju igrati s uređajem. Djeca ne smiju čistiti ili koristiti uređaj bez nadzora. Djeca u dobi od 3 do 8 godina mogu stavljati hranu ili je uzimati iz rashladnog uređaja.
- Ovaj uređaj ne smiju koristiti osobe (uključujući djecu) sa smanjenim fizičkim, osjetilnim ili mentalnim sposobnostima ili nedostatkom iskustva i znanja, osim ako su pod nadzorom osobe odgovorne za njihovu sigurnost ili obučene za korištenje uređaja.
- Djeću treba nadzirati kako bi se osiguralo da se ne igraju s uređajem.
- Upute za uporabu također uključuju sljedeće informacije: Kako biste izbjegli kontaminaciju hrane, slijedite ove upute:
  - Dugotrajno držanje vrata uređaja otvorenim može dovesti do značajnog povećanja temperature u odjeljcima uređaja.
  - Redovito čistite površine koje bi mogle doći u dodir s hranom, kao i pristupačne dijelove sustava odvodnje.
  - Očistite posude za vodu ako ih niste koristili više od 48 sati; ako niste uzimali vodu iz uređaja 5 dana, isperite sustav protoka vode spojen na spremnik za vodu. (napomena 1)
  - Sirovo meso i ribu držite u hladnjaku u odgovarajućim posudama kako te namirnice ne bi došle u dodir s drugom hranom ili kapale po ostaloj hrani.
  - Odjeljci za smrznutu hranu označeni dvjema zvjezdicama prigodni su za držanje prethodno smrznute hrane, za držanje ili izradu sladoleda i za izradu kockica leda. (napomena 2)
  - Odjeljci označeni jednom ,dvjema ili trima zvjezdicama nisu prigodni za zamrzavanje svježih hrane. (napomena 3)
  - Ukoliko će uređaj za rashlađivanje biti prazan tijekom dužeg vremenskog razdoblja, isključite ga, odledite, očistite i osušite, a zatim ostavite vrata uređaja otvorenim kako biste spriječili razvoj plijesni u unutrašnjosti uređaja.
- Napomene 1, 2, 3: Provjerite odnose li se navedene informacije na vrstu uređaja koju ste kupili.
- Ova rashladna jedinica nije namijenjena za korištenje kao ugrađeni uređaj.
- Svaku zamjenu ili održavanje LED žarulja treba obaviti proizvođač, njegov serviser ili slično kvalificirana osoba.
- Kako bi se izbjegla opasnost od nestabilnosti uređaja, potrebno ga je popraviti prema uputama.
- Spojite samo na dovod pitke vode. (Priladno za stroj za pravljenje leda)
- Kako dijete ne bi bilo zarobljeno, držite ga izvan dohvata djece i ne u blizini hladnjaka.

## Značenje simbola za sigurnosna upozorenja



Ovo je simbol zabrane. Svako nepoštovanje uputa označenih ovim simbolom može dovesti do oštećenja proizvoda ili opasnosti za osobnu sigurnost korisnika.



Ovo je simbol upozorenja. Uređaj je potrebno koristiti strogo u skladu s uputama označenim ovim simbolom; u protivnom, može doći do oštećenja proizvoda ili ozljede ljudi.



Ovo je simbol opreza. Upute označene ovim simbolom pozivaju na poseban oprez. Nedovoljan oprez može dovesti do lakših ili umjerenih ozljeda ili oštećenja proizvoda.

Ove upute sadrže mnoštvo važnih sigurnosnih informacija kojih se korisnici moraju pridržavati.

## Upozorenja o struji

- Nemojte izvlačiti kabel za napajanje kada isključujete hladnjak. Čvrsto držite utikač i izvucite ga izravno iz utičnice.
- Kako biste osigurali sigurnu uporabu uređaja, nemojte oštetiti kabel za napajanje i nemojte ga koristiti ako je oštećen ili izlazan.
- Koristite namjensku utičnicu koja se ne smije spajati na druge električne uređaje. Kabel za napajanje treba biti u čvrstom kontaktu s utičnicom. Ako to ne učinite, može doći do požara.
- Provjerite je li elektroda za uzemljenje na utičnici opremljena pouzdanom linijom za uzemljenje.
- U slučaju istjecanja plina ili drugog zapaljivog plina, zatvorite ventil za plin koji curi, a zatim otvorite vrata i prozore. Ne isključujte hladnjak ili druge električne uređaje iz napajanja, jer iskre mogu uzrokovati požar.
- Nemojte instalirati druge električne uređaje na ovaj uređaj osim tipova uređaja koje preporučuje proizvođač.

## Upozorenja o korištenju

- Nemojte proizvoljno rastavljati ili ponovno sastavljati hladnjak, niti oštetiti sustav rashladnog sredstva; održavanje uređaja mora obavljati stručna osoba
- Zamjenu oštećenog kabela za napajanje mora izvršiti proizvođač, njegov odjel za održavanje ili slični stručnjaci kako bi se izbjegle opasnosti.
- Otvori između vrata hladnjaka, kao i između vrata hladnjaka i tijela su mali; upozoravamo da ne stavljate ruke na navedena mjesta, kako biste spriječili štipanje prstiju. Lagano zatvorite vrata hladnjaka kako biste izbjegli padanje predmeta.
- Tijekom rada hladnjaka nemojte uzimati hranu ili pribor mokrim rukama, posebno metalnim koji se nalazi u zamrzivaču, kako biste izbjegli ozeblina.
- Nemojte dopustiti djeci da uđu u hladnjak ili da se penju na njega. U suprotnom, može doći do gušenja ili ozljede kod djece.
- Ne stavljajte teške predmete na hladnjak, jer takvi predmeti mogu pasti pri zatvaranju ili otvaranju vrata, što može rezultirati slučajnim ozljedama.
- U slučaju nestanka struje ili čišćenja, isključite uređaj iz utičnice. Nemojte spajati zamrzivač na napajanje pet minuta kako biste spriječili oštećenje kompresora uzrokovano uzastopnim pokretanjem uređaja.

## Upozorenja o držanju sadržaja u uređaju

- Ne stavljajte zapaljive, eksplozivne, hlapljive i jako korozivne tvari u hladnjak kako biste spriječili oštećenje proizvoda ili slučajni požar.
- Kako biste izbjegli požar, nemojte stavljati zapaljive tvari blizu hladnjaka.
- Ovaj hladnjak je namijenjen za korištenje u kućanstvu, npr. za skladištenje hrane i ne smije se koristiti za bilo koju drugu svrhu, kao što je skladištenje krvi, lijekova ili bioloških proizvoda itd.
- Ne držite pivo, pića ili druge tekućine u bocama ili zatvorenim posudama u odjeljku zamrzivača ovog hladnjaka; u suprotnom, spomenute boce mogu prsnuti ili se spremnici zatvoriti uslijed smrzavanja, što može dovesti do oštećenja.

## Upozorenja o potrošnji

1. Rashladne jedinice možda neće raditi ravnomjerno (potencijalno odmrzavanje sadržaja ili previsoka temperatura u odjeljku za smrznutu hranu) ako su postavljene na vrijednosti niže od temperaturnih raspona za koje je rashladna jedinica namijenjena za dulje vremensko razdoblje.
2. Gazirana pića ne smiju se držati u odjeljku ili pregradi za zamrzavanje hrane ili u odjeljcima ili pregradama hladnjaka gdje je niska temperatura, a određene proizvode, poput kockica leda, ne smijete konzumirati ako su previše hladni;
3. Potrebno je paziti da, prilikom držanja hrane u odjeljku ili pregradi hladnjaka za zamrzavanje hrane, ne prijeđe rok trajanja koji je preporučio proizvođač, za bilo koju vrstu hrane, a posebno za komercijalnu, brzo smrznutu hranu;
4. Moraju se poduzeti potrebne mjere za sprječavanje nepotrebnog porasta temperature smrznute hrane prilikom odmrzavanja hladnjaka, kao što je zamotavanje smrznute hrane u nekoliko slojeva novinskog papira.
5. Rastuće temperature smrznute hrane tijekom ručnog odmrzavanja, održavanja ili čišćenja mogu skratiti rok trajanja proizvoda.
6. Za vrata i poklopce opremljene bravama i ključevima, potrebno je spomenute ključeve držati izvan dohvata djece, a nikako u blizini rashladnog uređaja, kako se djeca ne bi zaključala unutar uređaja.

## ODGOVARAJUĆA UPOTREBA HLADNJAKA

### Pozicioniranje

- Prije uporabe uklonite svu ambalažu, uključujući donje jastučice, jastučice od pjene i ljepljivu traku unutar hladnjaka; skinite zaštitnu foliju s vrata i tijela hladnjaka.
- Čuvati podalje od topline i izbjegavati izravnu sunčevu svjetlost. Ne postavljajte zamrzivač na vlažna ili mokra mjesta kako biste spriječili hrđu ili smanjili učinak izolacije.
- Nemojte prskati ili prati hladnjak; ne postavljajte hladnjak na vlažna mjesta, gdje će lako doći u dodir s vodom, kako to ne bi negativno utjecalo na električnu izolaciju hladnjaka.
- Hladnjak treba staviti na dobro prozračeno mjesto u zatvorenom prostoru; površina treba biti ravna i čvrsta (ako je uređaj nestabilan, zakrenite kotačić za niveliranje ulijevo ili udesno da ga podesite).
- Iznad gornje površine hladnjaka treba ostaviti prostor veći od 30 cm, a hladnjak postaviti uza zid, ostavljajući razmak između zida i uređaja veći od 10 cm, što olakšava proces odvođenja topline.

- Oslobodite dovoljno prostora za praktično otvaranje vrata i ladica.

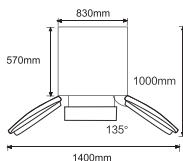

- ! Mjere opreza prije upotrebe:  
Prije korištenja pribora, provjerite je li hladnjak isključen.  
Prije podešavanja nožica za niveliranje potrebno je poduzeti mjere opreza kako biste spriječili bilo kakve ozljede.

## Nožice za niveliranje

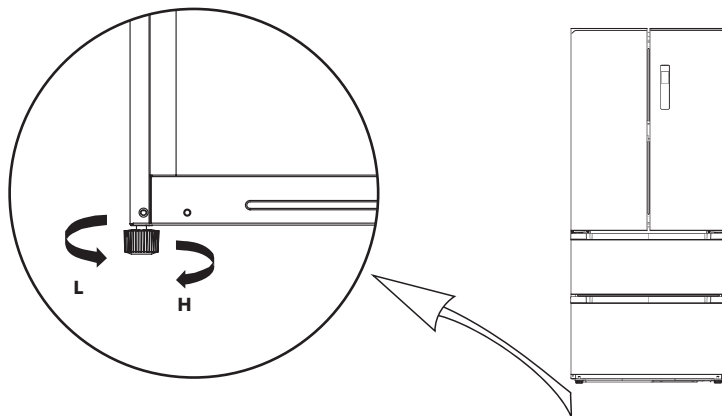

(Gornja slika prikazana je samo u ilustrativne svrhe. Stvarna konfiguracija ovisit će o konkretnom proizvodu ili izjavi distributera)

## Niveliranje vrata

Popis alata koje mora osigurati korisnik



kliješta

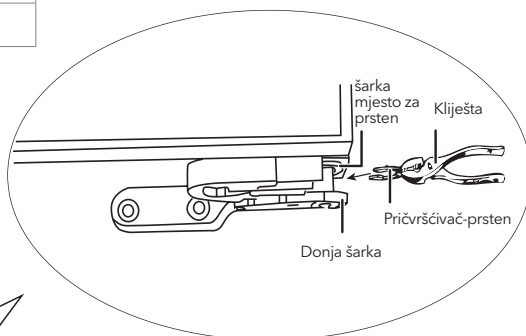
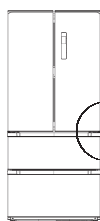

Gornja slika prikazana je samo u ilustrativne svrhe. Stvarna konfiguracija ovisit će o konkretnom proizvodu ili izjavi distributera.

1. Podignite donja vrata na razinu viših vrata.
2. Umetnite isporučeni pričvrсни prsten s kliještima u prostor između šarke i donje šarke. Broj pričvrsnih prstenova koje ćete morati umetnuti ovisi o razlici u razinama vrata.



## Zamjena lampice

Predviđeno je da svaku zamjenu ili održavanje LED lampica obavlja proizvođač, njegov ovlašteni servis ili osoba sličnih kvalifikacija.

## Početak korištenja

- Prije nego što prvi put uključite hladnjak, pustite ga da odstoji pola sata prije nego što ga priključite na napajanje.
- Prije nego što svježu ili smrznutu hranu stavite u hladnjak, ostavite je da djeluje 2-3 sata ili više od 4 sata tijekom ljeta, kada je temperatura okoline visoka.
- Ostavite dovoljno prostora za pravilno otvaranje vrata i ladice.
- Gornja slika prikazana je samo u ilustrativne svrhe. Stvarna konfiguracija ovisit će o fizičkom proizvodu ili izjavi distributera.

## Savjeti za uštedu energije

- Uređaj treba postaviti u najhladniji dio prostorije, dalje od uređaja za generiranje topline ili grijaćih cijevi, kao i izravne sunčeve svjetlosti.
- Pustite da se vruća hrana ohladi na sobnu temperaturu prije nego što je stavite u uređaj. Prekomjerno punjenje tjera kompresor da radi dulje. Hrana koja se presporo smrzava može izgubiti kvalitetu ili se pokvariti.
- Provjerite jeste li pravilno zamotali hranu i obrišite posude suho prije nego što ga stavite u uređaj. Na taj način smanjujete stvaranje leda unutar uređaja.
- Ladica za hranu u uređaju ne smije biti obložena aluminijskom folijom, papirom za pečenje ili papirnatim ručnicima. Materijali koji se koriste za premazivanje utječu na cirkulaciju hladnog zraka, što smanjuje učinkovitost uređaja.
- Organizirajte i označite hranu tako da rjeđe otvarate vrata i manje tražite hranu. Odjednom izvadite sve što vam treba i zatvorite vrata što je prije moguće.

# STRUKTURA I FUNKCIJE

## Ključne komponente

( Zamrzivač )

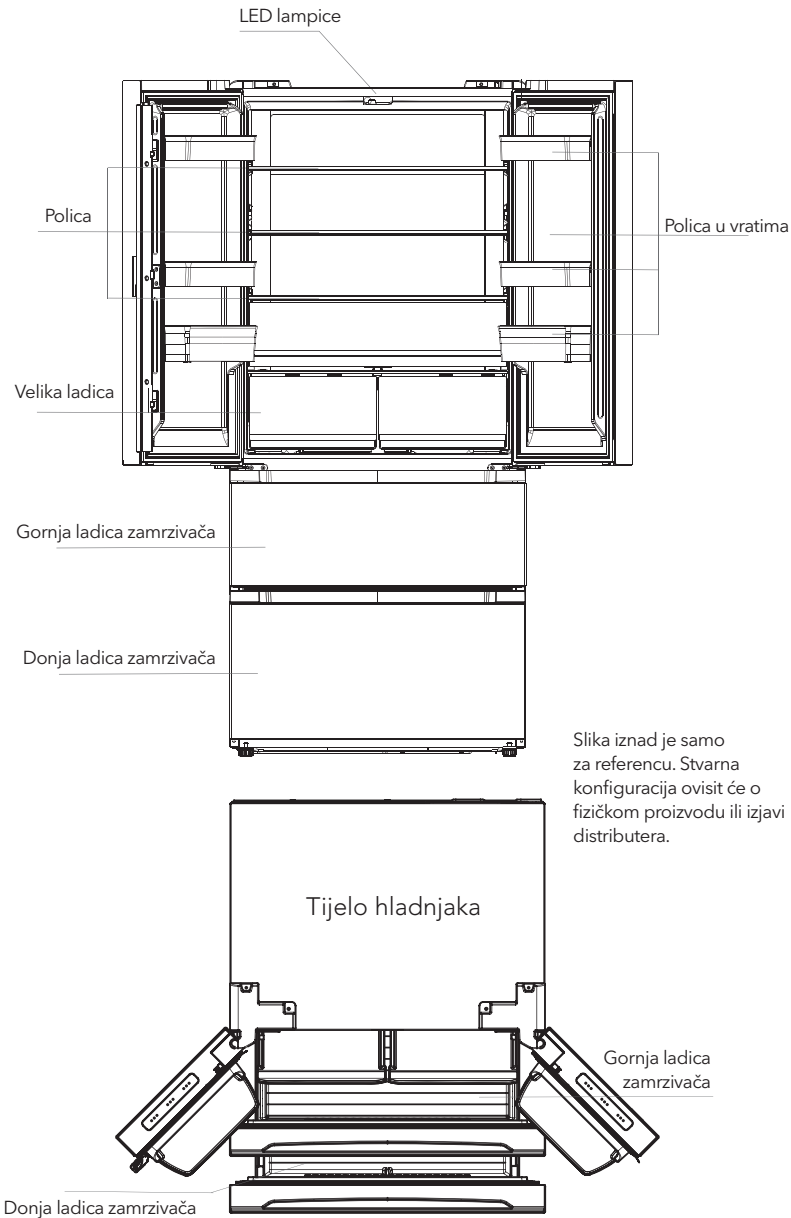

### Rashladna komora

- Rashladna komora je pogodna za čuvanje raznog voća, povrća, pića i ostalih namirnica koje se konzumiraju u kratkom vremenu, preporučeno vrijeme skladištenja od 3 do 5 dana.
- Kuhanu hranu ne smijete stavljati u hladnjak dok se ne ohladi na sobnu temperaturu.
- Preporuča se zatvoriti hranu prije stavljanja u hladnjak.
- Staklene police mogu se podesiti gore ili dolje za prikladan prostor za pohranu i jednostavnu upotrebu.

### Zamrzivač

- Zamrzivač na niskoj temperaturi može zadržati hranu svježom dugo vremena i uglavnom se koristi za skladištenje smrznute hrane i izradu leda.
- Zamrzivač je pogodan za spremanje mesa, ribe, rižinih kuglica i ostalih namirnica koje se ne konzumiraju u kratkom vremenu.
- Poželjno je komadiće mesa podijeliti na male komade radi brzog zamrzavanja i lakšeg pristupa.
- Imajte na umu da hranu treba konzumirati unutar potrebnog vremena.
- Ladice, kutije za hranu, police itd. postavljene prema poziciji na gornjoj slici su energetski najučinkovitije.

**NAPOMENA:** Spremanje previše hrane tijekom rada nakon prvog priključenja na struju može negativno utjecati na učinak smrzavanja hladnjaka. Spremljena hrana ne smije blokirati izlaz zraka, inače će negativno utjecati na učinak smrzavanja.

## Funkcije

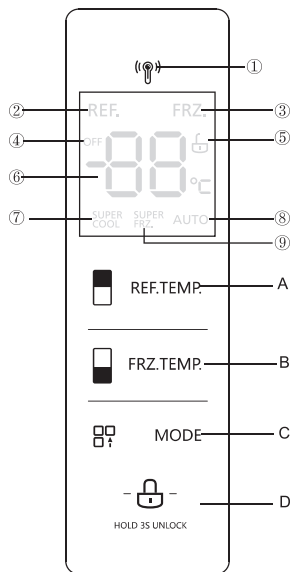

Gornja slika prikazana je samo u ilustrativne svrhe. Stvarna konfiguracija ovisit će o konkretnom proizvodu ili izjavi distributera.

## 1. Screen

- |                  |                               |                      |
|------------------|-------------------------------|----------------------|
| ① Ikonica radara | ② Ikonica hladnjaka           | ③ Ikonica zamrzivača |
| ④ Off ikonica    | ⑤ Otključano /Zaključano      | ⑥ Mjesto temperature |
| ⑦ Super hlađenje | ⑧ Ikonica za automatski način | ⑨ Super zamrzavanje  |

## 2. Kontrolne tipke



- |   |   |
|---|---|
| <b>A</b> Tipka za podešavanje temperature rashladnog prostora | <b>B</b> Tipka za podešavanje temperature odjeljka zamrzivača |
| <b>C</b> Tipka za podešavanje načina rada/podešavanje režima  | <b>D</b> Tipka za zaključavanje/otključavanje                 |



## 3. Upute za rad

### 1. Zaslon

Kada elektrificirate hladnjak, ekran će biti prikazan na 3 sekunde. U međuvremenu zazvoni zvono za pokretanje, a zatim zaslon ulazi u prikaz normalnog rada. Kada prvi put koristite hladnjak, zadana temperatura odjeljka hladnjaka i zamrzivača je 5 °C /-18 °C. Kada se pojavi pogreška, zaslon prikazuje kod greške (vidi sljedeću stranicu) tijekom normalnog rada, zaslon prikazuje zadanu temperaturu rashladne komore ili komore za zamrzavanje, U normalnim okolnostima, ako se neka operacija dogodi na zaslonu ili se vrata otvore unutar 30 sekundi, zaslon se zaključava i  stanje se gasi.

### 2. Otključano /Zaključano

U otključanom stanju, dugo pritisnite tipku za zaključavanje  na trajanju od 3 sekunde, unesite statistiku zaključavanja. Logo  se gasi i čuje se zujanje, što znači da je zaslon zaključan, u ovom trenutku nije moguće primijeniti rad tipke.

U otključanom stanju, dugo pritisnite tipku za zaključavanje  na 3 sekunde, udite u otključano stanje. Logo  svijetli i čuje se zujanje, što znači da je zaslon otključan, u ovom trenutku nije moguće primijeniti rad tipke;

### 3. Podešavanje temperature rashladne komore

Pritisnite tipku za podešavanje temperature rashladne komore  REF.TEMP da promijenite temperaturu prilagodbe rashladne komore, a zatim svaki put kada pritisnete tipku za podešavanje temperature rashladne komore, temperatura će se smanjiti za 1 °C. Raspon podešavanja temperature za rashladnu komoru je 2-8 °C. Kada je temperatura 2 °C, ponovno pritisnite tipku i temperatura rashladne komore će se postaviti na 8 °C i cirkulirati u skladu s tim.

### 4. Podešavanje temperature zamrzivača

Pritisnite tipku za podešavanje temperature odjeljka zamrzivača  FRZ.TEMP da promijenite temperaturu u odjeljku zamrzivača, a zatim svaki put kada pritisnete tipku za podešavanje temperature odjeljka zamrzivača, temperatura će se smanjiti za 1c. Raspon podešavanja temperature za zamrzivač je -24 °C ~ -16 °C. Kada je temperatura -24 °C, ponovno pritisnite tipku i temperatura komore zamrzivača će se postaviti na -16c i cirkulirati u skladu s tim.

### Podešavanje načina rada

Kada je postavljen način super hlađenja <sup>SUPER</sup>COOL, temperatura rashladne komore će se automatski postaviti na 2 °C - Super Cool izlazi na 6h.

Izadite iz režima super hlađenja <sup>SUPER</sup>COOL, temperatura rashladne komore će se automatski vratiti na temperaturu postavljenu prije načina super hlađenja.

Kada je postavljen način super-zamrzavanja <sup>SUPER</sup>FRZ., temperatura komore zamrzivača će se automatski postaviti na -24 °C. Super zamrzavanje izlazi 24h.

Izadite iz načina super-zamrzavanja <sup>SUPER</sup>FRZ., temperatura komore zamrzivača će se automatski vratiti na temperaturu postavljenu prije načina super-zamrzavanja.

Kada je postavljen način mirovanja AUTO, temperatura komore za zamrzavanje će se automatski postaviti na -18 °C, temperatura rashladne komore će se automatski postaviti na 5 °C.

Preporučeno podešavanje: rashladna komora 4c, komora za zamrzavanje -18 °C

**Napomena:** Funkcija brzog zamrzavanja dizajnirana je za održavanje nutritivne vrijednosti hrane u zamrzivaču. Može zamrznuti hranu u najkraćem vremenu. Ako se odjednom zamrzne velika količina hrane, preporuča se da korisnik uključi funkciju brzog zamrzavanja i stavi hranu. U ovom trenutku, brzina zamrzavanja zamrzivača raste, što može brzo zamrznuti hranu, učinkovito zaključati hranu na mjestu i olakšati skladištenje.

## 5. Skladištenje nakon nestanka struje:

U slučaju nestanka struje, trenutno radno stanje bit će zaključano i održavano do ponovne elektrifikacije.

## 6. Indikacija kvara

Sljedeća upozorenja koja se pojavljuju na zaslonu pokazuju da je rashladno sredstvo neispravno. Iako hladnjak još uvijek može imati funkciju skladištenja u hladnjaku sa sljedećim greškama, korisnik će kontaktirati stručnjaka za održavanje radi održavanja kako bi osigurao optimiziran rad uređaja.

Šifra greške	Opis nepravilnosti u radu
<b>E1</b>	Kvar senzora temperature unutar komore za rashlađivanje
<b>E2</b>	Kvar senzora temperature unutar komore za zamrzavanje
<b>E4</b>	Kvar senzora za odmrzavanje u rashladnoj komori

Šifra greške	Opis nepravilnosti u radu
<b>E5</b>	Otkrivena je greška u krugu unutar senzora smrzavanja/odmrzavanja
<b>E6</b>	Greška u komunikaciji
<b>E7</b>	Greška senzora za ambijentalnu temperaturu
<b>EH</b>	Greška senzora vlažnosti

## ODRŽAVANJE I BRIGA O UREĐAJU

### Čišćenje cijelog uređaja

- Kako biste poboljšali učinak hlađenja i uštedjeli energiju, redovito čistite prašinu iza hladnjaka i s podloge.
- Redovito provjeravajte brtvu vrata kako biste bili sigurni da na njoj nema prljavštine. Očistite brtvu vrata mekanom krpom umočenom u sapunicu ili razrijeđeni deterdžent.
- Kako biste izbjegli stvaranje neugodnih mirisa, redovito čistite unutrašnjost hladnjaka.
- Prije nego počnete čistiti unutrašnjost hladnjaka, isključite ga i uklonite svu hranu, piće, police, ladice itd.
- Za čišćenje unutrašnjosti hladnjaka upotrijebite mekanu krpu ili spužvu s dvije žlice sode bikarbone u četvrt litre tople vode. Zatim isperite vodom i obrišite suhom. Nakon čišćenja otvorite vrata i ostavite da se prirodno osuši prije nego što uključite uređaj.
- Za čišćenje teško dostupnih dijelova hladnjaka (poput uskih otvora, utora ili uglova) preporuča se redovito brisati mekom krpom, mekom četkom i sl., po potrebi u kombinaciji s nekim pomoćnim alatima (npr. tanki štapići), kako bi se spriječilo nakupljanje kontaminanata i bakterija.
- Nemojte koristiti sapun, deterdžent, abrazivni prašak za čišćenje, sredstva za čišćenje u spreju itd., jer ta sredstva mogu stvoriti neugodne mirise unutar hladnjaka ili kontaminirati hranu.
- Očistite stalak za boce, police i ladice mekom krpom navlaženom sapunicom ili razrijeđenim deterdžentom. Osušite mekom krpom ili ostavite da se prirodno osuši.
- Obrišite vanjski dio hladnjaka mekanom krpom umočenom u sapunicu, deterdžent itd., a zatim osušite krpom.
- Nemojte koristiti tvrde četke, čelične žice za čišćenje, žičane četke, abrazivna sredstva (kao što je pasta za zube), organska otapala (kao što su alkohol, aceton, ulje banane, itd.), kipuću vodu, kiselu ili alkalna sredstva za čišćenje hladnjaka, jer sredstva mogu oštetiti površinu i unutrašnjost hladnjaka. Kipuća voda i organska otapala, poput benzena, mogu deformirati ili oštetiti plastične dijelove.
- Tijekom čišćenja nemojte ispirati površine izravno vodom ili drugim tekućinama kako biste izbjegli kratke spojeve ili oštećenje električnih izolacijskih materijala uzrokovano uranjanjem.



Prilikom odmrzavanja i čišćenja, isključite hladnjak iz struje.

## Čišćenje polica u vratima

- Slijedeći smjer strelice prikazan na sljedećoj slici, pritisnite policu s obje ruke i gurnite je prema gore, a zatim je uklonite.
- Nakon što operete uklonjenu policu, njezinu visinu možete prilagoditi svojim potrebama.

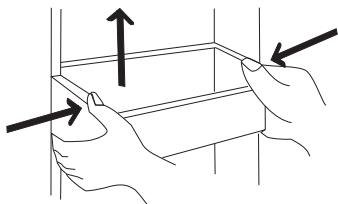

Gornja slika prikazana je samo u ilustrativne svrhe. Stvarna konfiguracija ovisit će o konkretnom proizvodu ili izjavi distributera.

## Otapanje

- Hladnjak je napravljen na principu hlađenja zrakom i stoga ima funkciju automatskog odmrzavanja. Led koji se stvara uslijed promjena godišnjih doba ili temperatura može se ukloniti i ručno isključivanjem uređaja iz struje ili brisanjem suhom krpom.

## Isključivanje uređaja

- Nestanak struje: U slučaju nestanka struje, čak i tijekom ljetnih mjeseci, hrana unutar uređaja može se držati u njemu nekoliko sati; tijekom nestanka struje, otvaranje vrata uređaja mora biti minimalno i u uređaj se ne smije dodavati dodatna svježa hrana.
- Duga neuporaba: uređaj se mora isključiti iz utičnice, a zatim očistiti; vrata treba ostaviti otvorena kako bi se spriječili neugodni mirisi.
- Premještanje: Prije transporta hladnjaka uklonite sve predmete iz uređaja i pričvrstite staklene pregrade, pretnac za povrće, ladice zamrzivača itd. ljepljivom trakom i zategnite nožice za izravnavanje; zatvorite vrata i pričvrstite ih ljepljivom trakom. Prilikom kretanja uređaj se ne smije postavljati u obrnuti ili vodoravni položaj i ne smije biti izložen vibracijama; nagib tijekom prijenosa ne smije biti veći od 45 °



Kada ga uključite, uređaj bi trebao raditi neprekidno. Općenito, rad uređaja ne smije se prekidati; u protivnom, životni vijek uređaja može se smanjiti.

The model information and model identification in the product database can be obtained by scanning the web link on the QR code (if any) on the product energy efficiency label.

## RJEŠAVANJE PROBLEMA

Sljedeće jednostavne probleme možete pokušati riješiti sami.  
Ako se ne mogu riješiti, obratite se servisu.

Uređaj ne radi	<p>Provjerite je li uređaj povezan na struju ili je li kontakt utikača sa utičnicom dobar</p> <p>Provjerite je li napon prenikaz</p> <p>Provjerite je li došlo do nestanka struje ili iskakanja prekidača</p>
Neugodan miris	<p>Hranu koja ima intenzivne mirise potrebno je čvrsto omotati</p> <p>Provjerite da li se hrana počela kvariti</p> <p>Očistite unutrašnjost hladnjaka</p>
Dugotrajan rad kompresora	<p>Normalno je da hladnjak duže radi tijekom ljeta, kada je vanjska temperatura povišena</p> <p>Ne preporuča se odjednom stavljati previše hrane u uređaj</p> <p>Ne stavljajte hranu u uređaj dok se prethodno ne ohladi</p> <p>Često otvaranje vrata hladnjaka</p>
Lampica ne svijetli	<p>Provjerite je li hladnjak uključen i je li lampica oštećena</p> <p>Neka žarulju zamijeni profesionalac</p>
Vrata hladnjaka se ne mogu zatvoriti na odgovarajući način	<p>Ambalaža sa hranom blokira vrata uređaja</p> <p>Stavljena je prevelika količina hrane Hladnjak je nagnut</p>
Glasni zvukovi	<p>Provjerite je li pod ravan, a hladnjak stabilan</p> <p>Provjerite je li dodatna oprema instalirana na odgovarajućim mjestima</p>
Brtva na vratima ne dopušta hermetičko zatvaranje	<p>Uklonite strane elemente sa brtve za vrata</p> <p>Zagrijte brtvu vrata, a zatim je ohladite kako biste je vratili u prethodni oblik (ili, da biste je zagrijali, ispuhnite brtvu električnim sušilom za kosu ili je zagrijte vrućom krpom)</p>
Prepuna posuda za vodu	<p>U komori je previše hrane ili hrana koja se drži u uređaju sadrži previše vode, što rezultira intenzivnim otapanjem</p> <p>Vrata nisu dobro zatvorena, što dovodi do zadržavanja mraza zbog utjecaja zraka i povećane proizvodnje vode uslijed odmrzavanja</p>
Pregrijano kućište	<p>Toplina ugrađenog kondenzatora odvodi se kroz kućište, što je normalna pojava. Kada se kućište pregrije zbog visoke temperature okoline, prekomjerne količine hrane ili gašenja kompresora, preporučuje se kontinuirana ventilacija kako bi se omogućilo odvođenje topline</p>
Stvaranje površinske kondenzacije	<p>Stvaranje kondenzacije na vanjskim površinama i brtvama na vratima hladnjaka normalna je pojava kada je koncentracija vlage u prostoriji previsoka. Jednostavno obrišite kondenzat čistom krpom.</p>
Neuobičajena buka	<p>Zujanje: tijekom rada kompresor može zujati, što je posebno glasno na početku i na kraju rada. Ova pojava je normalna.</p> <p>Škripanje: rashladna tekućina koja cirkulira unutar jedinice može izazvati škripu, što je normalna pojava.</p>

## Upozorenja o odlaganju



Rashladno sredstvo i ciklopentan za pjenjenje, koji se koriste u hladnjaku, su zapaljivi. Stoga, pri odlaganju, hladnjak treba držati podalje od bilo kakvog izvora plamena, a umjesto odlaganja izgaranja, rekuperaciju bi trebala obaviti specijalizirana rekuperacijska tvrtka, s odgovarajućom kvalifikacijom, čime bi se spriječila šteta po okoliš ili druge opasnosti.



Prilikom spremanja hladnjaka, rastavite vrata i uklonite brtvu vrata kao i police; postavite vrata i police na prikladno mjesto kako biste spriječili da djeca ostanu zarobljena unutar uređaja.



Pravilno odlaganje ovog proizvoda:

Ova oznaka označava da se ovaj proizvod ne smije odlagati s drugim kućnim otpadom u EU. Kako biste spriječili potencijalnu štetu po okoliš ili ljudsko zdravlje nekontroliranim odlaganjem otpada, odgovorno ga reciklirajte kako biste promicali održivu ponovnu upotrebu materijalnih resursa. Molimo vas da svoj rabljeni uređaj vratite putem sustava za vraćanje i prikupljanje otpada ili se obratite maloprodajnoj trgovini u kojoj ste kupili proizvod. Na taj se način proizvod može reciklirati na ekološki siguran način.



## Informacijski list proizvoda

Delegirana uredba Komisije (EU) 2019/2016 u pogledu označavanja energetske učinkovitosti rashladnih uređaja

**Ime ili zaštitni znak dobavljača:** Tesla

**Adresa dobavljača:** Tesla Electronics, Litijaska 47, 1000 Ljubljana, SI

**Identifikacijska oznaka modela:** RF5200FMA

**Tip rashladnog uređaja:**

Tihni rashladni uređaj:	Ne	Projektirani tip:	samostojeće
-------------------------	----	-------------------	-------------

Uređaj za čuvanje vina:	Ne	Drugi rashladni uređaj:	Da
-------------------------	----	-------------------------	----

**Opći parametri proizvoda:**

Parametar		Vrijednost	Parametar	Vrijednost
Ukupne dimenzije (mm)	Visina	1 898	Ukupna zapremnina (dm <sup>3</sup> ili l)	512
	Širina	833		
	Dubina	648		
Indeks energetske učinkovitosti (EEI)	100	Razred energetske učinkovitosti	E	
Emisije buke koja se prenosi zrakom (dB(A) re 1 pW)	40	Razred emisija buke koja se prenosi zrakom	C	
Godišnja potrošnja energije (kWh/god)	305	Klimatski razred:	prošireni umjereni, umjereni, suprotropski, tropski	
Minimalna temperatura okoline (°C) za koju je rashladni uređaj prikladan	10	Maksimalna temperatura okoline (°C) za koju je rashladni uređaj prikladan	43	
Postavka za zimski način rada	Ne			

**Parametri odjeljka:**

Vrsta odjeljka		Parametri i vrijednosti odjeljka			
		Zapremnina odjeljka (dm <sup>3</sup> ili l)	Preporučena postavka temperature za optimalno čuvanje hrane (°C) Te postavke ne smiju biti u suprotnosti s uvjetima čuvanja iz tablice 3. Priloga IV.	Kapacitet zamrzavanja (kg/24 sata)	Defrosting type (auto-defrost=A, manual defrost=M)
Odjeljak s uvjetima ostave	Ne	-	-	-	-

Odjeljak za čuvanje vina	Ne	-	-	-	-
Odjeljak s podrumskim uvjetima	Ne	-	-	-	-
Odjeljak za čuvanje svježe hrane	Da	341,0	4	-	A
Odjeljak svježe zone	Ne	-	-	-	-
Odjeljak s 0 zvjezdica ili odjeljak za pravljene leda	Ne	-	-	-	-
Odjeljak s jednom zvjezdicom	Ne	-	-	-	-
Odjeljak s dvije zvjezdice	Ne	-	-	-	-
Odjeljak s tri zvjezdice	Ne	-	-	-	-
Odjeljak s četiri zvjezdice	Da	171,0	-18	14,0	A
Prostor s dvije zvjezdice	Ne	-	-	-	-
Odjeljak s promjenjivom temperaturom	-	-	-	-	-
<b>Za odjeljke s četiri zvjezdice</b>					
Funkcija brzog zamrzavanja			Da		
<b>Parametri izvora svjetlosti:</b>					
Vrsta izvora svjetlosti			LED		
Razred energetske učinkovitosti			F		
<b>Minimalno trajanje jamstva koje nudi proizvođač: 24 (u mjesecima)</b>					
<b>Dodatne informacije:</b>					
Poveznica na internetsku stranicu proizvođača na kojoj se nalaze informacije iz točke 4. podtočke (a) Priloga Uredbi Komisije (EU) 2019/2019: tesla.info					

# BIZTONSÁGI FIGYELMEZTETÉSEK

## AJÁNLÁSOK:

- Ezt a készüléket háztartási célokra tervezték. Irodák és egyéb munkahelyek személyzeti konyháiban, családi házakban, szállodákban és motelekben, egyéb lakóhely jellegű környezetekben, panziókban, vendéglátóhelyeken és hasonló, nem kiskereskedelmi célú helyiségekben.
  - A készüléket nem használhatják olyan személyek (beleértve a gyermekeket is), akik csökkent fizikai, érzékszervi vagy szellemi képességekkel rendelkeznek, vagy nem rendelkeznek kellő tapasztalattal és ismeretekkel, kivéve, ha a biztonságukért felelős személy felügyeli vagy oktatja őket a készülék használatára vonatkozóan)
  - Ügyeljen rá, hogy gyermekei ne játszanak a készülékkel.
  - Ha a tápkábel megsérül, a további veszélyek elkerülése érdekében azt csak a gyártó, annak szakszerve, vagy egy megfelelő végzettséggel rendelkező szakember cserélheti ki.
  - Ne tároljon robbanásveszélyes anyagokat, például gyúlékony hajtóanyagot tartalmazó aeroszolos dobozokat a készülékben.
  - A készüléket karbantartás és tisztítás idejére áramtalanítani kell.
  - **FIGYELEM:** Tartsa szabadon a szellőzőnyílásokat
  - **FIGYELEM:** A leolvasztási folyamat felgyorsítására ne használjon a gyártó által nem javasolt mechanikus, vagy más eszközöket
  - **FIGYELEM:** Ne rongálja meg a hűtőközeg kört.
  - **FIGYELEM:** Ne használjon elektromos készülékeket a készülék élelmiszer tároló rekeszeiben kivéve, ha azokat a gyártó kifejezetten ajánlja.
  - **FIGYELEM:** A készüléket a helyi előírásoknak megfelelően ártalmatlanítsa a gyúlékony hűtőközeg miatt.
  - **FIGYELEM:** A készülék elhelyezésekor ügyeljen arra, hogy a tápkábel ne akadjon be vagy sérüljön meg.
  - **FIGYELEM:** Ne tároljon hosszabbítót a készülék mögött.
  - Ne használjon hosszabbítót vagy földeletlen (kétágú) adaptereket.
  - **VESZÉLY:** Gyermekek csapdába esésének veszélye. Mielőtt kidobja régi hűtőszekrényét vagy fagyasztóját:
    - Vegye le az ajtókat.
    - Hagyja a polcokat a helyükön, hogy a gyerekek ne tudjanak könnyen bemászni a készülékbe.
  - Áramtalanítsa a készüléket a tartozékok behelyezésekor.
  - A hűtőszekrényhez használt hűtőközeg és a ciklopentán habosító anyag rendkívül gyúlékony.
- A nem használt hűtőszekrényt mindenféle tűzforrástól távol kell tartani, és a megfelelő képzéssel rendelkező vállalkozásnak kell ártalmatlanítani.
- A készüléket 8 éven aluli gyermekek, valamint fizikai, érzékszervi vagy értelmi képességeikben korlátozott, illetve a készüléket és annak használatát nem ismerő személyek csak olyan felügyelete mellett használhatják, aki a berendezés biztonságos módon történő használatára és az ezzel járó veszélyekre vonatkozó szabályokat megismerte.
  - Tartsa gyermekeit távol a készüléktől, nehogy csapdába essenek a rájuk csukódó ajtók miatt.
  - Az élelmiszerek megromlásának elkerülése érdekében kérjük, tartsa be az alábbi utasításokat:
    - Az ajtó hosszú időre történő kinyitása a készülék rekeszeinek hőmérsékletének jelentős emelkedését okozhatja.
    - Rendszeresen tisztítsa meg az élelmiszerekkel érintkező felületeket és a hozzáférhető lefolyórészeket.
    - Tisztítsa meg a víztartályokat, ha 48 órán keresztül nem használták őket; öblítse át a vízhálózathoz csatlakoztatott szakaszt, ha 5 napig nem vételezett vizet a rendszerből. (1. megjegyzés)
    - A nyers húst és halat megfelelő tárolóedényekben tárolja a hűtőszekrényben úgy, hogy ne érintkezzen más élelmiszerekkel.
    - A két csillaggal jelölt fagyasztott-élelmiszer rekesz alkalmas előfagyasztott élelmiszerek tárolására, fagyalt tárolására vagy készítésére, valamint jégkockák készítésére. (2. megjegyzés)
    - Az egy, kettő és három csillagos nem alkalmas friss élelmiszer lefagyasztására. (3. megjegyzés)
    - A 4 csillagos rekesz nélküli készülékek esetében: ez a hűtőszekrény nem alkalmas élelmiszerek fagyasztására (4. megjegyzés).
    - Ha a készüléket hosszabb ideig nem használja, akkor kapcsolja ki, olvassa le, tisztítsa meg, szárítsa ki, és hagyja nyitva az ajtót, hogy megakadályozza a készülékben a penész kialakulását.
- Megjegyzés 1,2,3, 4: Győződjön meg arról, hogy az Ön készüléke alkalmas-e erre.
- Ez a hűtőberendezés nem beépíthető.
  - A LED izzók cseréjét vagy karbantartását csak a gyártó, annak egy szerviztechnikusa vagy egy hasonlóan képzett személynek kell elvégeznie.
  - Ez a termék (F) energiahatékonysági osztályba tartozó fényforrást tartalmaz.

## A figyelmeztető szimbólumok jelentése



Ez egy tiltó szimbólum. Az ezzel a szimbólummal jelölt utasítások be nem tartása a termék károsodását eredményezheti, vagy veszélyeztetheti a felhasználó épségét.



Ez egy figyelmeztető szimbólum. Az ezzel a szimbólummal jelölt utasításokat szigorúan be kell tartani; ellenkező esetben a termék károsodása vagy személyi sérülés következhet be.



Ez egy figyelmeztető szimbólum. Megfelelő óvintézkedésekre van szükség, különben kisebb vagy közepes mértékű sérülések vagy a termék károsodása következhet be.

Ez a kézikönyv számos fontos biztonsági információt tartalmaz, amelyeket a felhasználóknak be kell tartaniuk.

## Elektromossággal kapcsolatos figyelmeztetések

- Soha ne a tápkábelnél fogva húzza ki a készülék hálózati csatlakozóját. Fogja meg határozottan a villásdugót, és úgy húzza ki azt a konnektorból.
- A biztonságos használat érdekében semmilyen körülmények között ne rongálja meg a tápkábel, ne használja, ha az megsérült.
- Kérjük, használjon külön konnektort, és azt ne ossza meg más elektromos készülékekkel.
- A hálózati csatlakozónak stabilan kell érintkeznie a konnektorral, különben tűzveszélyes lehet.
- Kérjük, gondoskodjon arról, hogy a hálózati aljzat földelő elektródája megbízható földelő vezetékkel legyen ellátva.
- Zárja el a biztonsági szelepet, majd nyissa ki az ajtókat és ablakokat, ha gáz és más gyúlékony gázok szivárgását észleli. Ne húzza ki a eszközt és más elektromos készülékeket a konnektorból, tekintettel arra, hogy az esetlegesen keletkező szikra tüzet okozhat.
- A biztonság érdekében nem ajánlott a fagyasztó tetejére rizsfőzőket, mikrohullámú sütőket és egyéb, a gyártó által nem ajánlott készülékeket elhelyezni. Ne használjon elektromos készülékeket az ételtartó edényben.

## Figyelmeztetések a használatra vonatkozóan

- Ne szerelje szét vagy építse át a hűtőszekrényt, és ne rongálja meg a hűtőkört; a készülék karbantartását minden esetben szakembernek kell elvégeznie.
- Ha a tápkábel megsérül, a további veszélyek elkerülése érdekében azt csak a gyártó, annak szakszerveze, vagy egy megfelelő végzettséggel rendelkező szakember cserélheti ki.
- A hűtőszekrény ajtajai között, valamint az ajtókat és a hűtőszekrénytest között a rések kicsik, ügyeljen arra, hogy ne tegye a kezét ezekre a területekre. Kérjük, legyen óvatos, amikor becsukja a hűtőszekrény ajtaját.
- Ne érjen a fagyasztórekeszben lévő élelmiszerekhez nedves, vizes kézzel, mert fagyási sérüléseket szenvedhet.
- Ne engedje, hogy gyermeke a hűtőszekrénybe másszon vagy felmásszon rá, mert súlyos sérüléseket szenvedhet.
- Ne mossa le a készüléket vízzel, mert zárlatot okozhat, ami rendkívül tűz- és balesetveszélyes.
- Áramszünet vagy tisztítás esetén húzza ki a villásdugót. Öt percen belül ne csatlakoztassa újra a hűtőszekrényt az áramforráshoz, hogy elkerülje a kompresszor károsodását.

## Figyelmeztetések az elhelyezéshez

- Ne tegyen gyúlékony, robbanásveszélyes, illékony, vagy erősen maró dolgokat a hűtőszekrénybe.
- A tüzesetek elkerülése érdekében ne helyezzen gyúlékony tárgyakat a hűtőszekrény közelébe.
- A hűtőszekrény háztartási használatra, például élelmiszerek tárolására szolgál; nem használható más célra, például vér, gyógyszerek vagy biológiai termékek stb. tárolására.
- Ne tároljon sört, italt vagy más, palackokban vagy zárt tartályokban lévő folyadékot a hűtőszekrény fagyasztórekeszében, ellenkező esetben a palackok a fagyás következtében megrepedhetnek és kárt okozhatnak.

## Figyelmeztetések

1. Előfordulhat, hogy a hűtőkészülék nem hűt egyenletesen a fagyasztóba helyezett, még meleg élelmiszerek miatt, vagy ha hosszabb időn keresztül, magasabb hőmérsékleti viszonyok között üzemelteti a készüléket.
2. A pezsgőitalokat nem szabad a fagyasztó rekeszekben, illetve alacsony hőmérsékletű rekeszekben tárolni. Ügyeljen rá, hogy egyes italokat, például a jeges vizet nem szabad túl hidegen fogyasztani.
3. Javasoljuk, hogy az élelmiszer-gyártók által ajánlott tárolási idő(ke)t semmilyen élelmiszer esetében, különösen a kereskedelmi forgalomban kapható gyorsfagyasztott élelmiszerek esetében ne lépje túl. Rendszeresen ellenőrizze az ételek lejáratí dátumát.
4. A fagyasztott élelmiszerek tárolhatósági ideje a leolvasztási folyamat közben csökken.
5. Mindig gondosan zárja be készülék ajtajait, nehogy egy gyermek bemászhatson a készülékbe.

## A KÉSZÜLÉK HELYES HASZNÁLATA

### Elhelyezés

- A fagyasztó használata előtt távolítsa el az összes csomagolóanyagot, beleértve az alsó habszivacs párnákat, valamint a fagyasztó belsejében lévő szalagokat is, tépje le az ajtón és a fagyasztó testén lévő védőfóliát.
- Tartsa távol hőforrásoktól és a közvetlen napfénytől. Ne tegye a fagyasztót nedves vagy vizes helyre, hogy elkerülje a rozsdásodást vagy a szigetelőhatás csökkenését.
- Ne permetezze vagy mossa le bő vízzel a hűtőszekrényt; ne tegye a hűtőszekrényt olyan nedves helyre, ahová könnyen fröccsenhet rá víz, hogy ne befolyásolja a hűtőszekrény elektromos szigetelési tulajdonságait.
- A fagyasztót jól szellőző, zárt helyen kell elhelyezni; a talajnak vízszintesnek és szilárdnak kell lennie.
- A fagyasztó tetejétől legalább 30 cm, és a hőelvezetés megkönnyítése érdekében a két oldaltól és a hátsó oldaltól való távolságnak legalább 10 cm-nek kell lennie.

- Ügyeljen, hogy elegendő hely álljon rendelkezésre az ajtó kinyitásához.

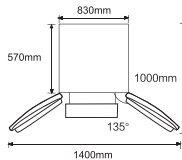

- ! Üzembe helyezés előtti óvintézkedések:  
A tartozékok behelyezése előtt meg kell győződni arról, hogy a hűtőszekrényt áramtalanították. A szintezőlábak beállítására előtt óvintézkedéseket kell tenni a személyi sérülések elkerülése érdekében.

## Szintezőlábak

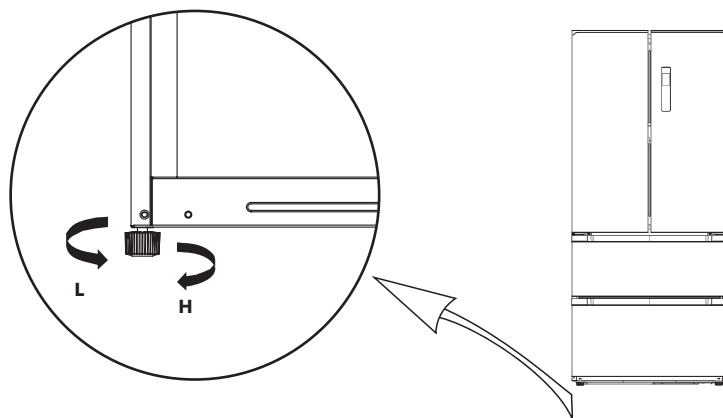

(A fenti kép csak tájékoztató jellegű. A tényleges konfiguráció ettől eltérő lehet.)

Beállítás:

- A hűtőszekrény megemeléséhez forgassa el a lábakat az óramutató járásával megegyező irányba;
- A hűtőszekrény leengedéséhez forgassa a lábakat az óramutató járásával ellentétes irányba;
- Állítsa a jobb és bal lábak segítségével a készüléket vízszintesbe.

## Az ajtók szintbeállítása

Szükséges eszközök (nem tartozék)



fogó

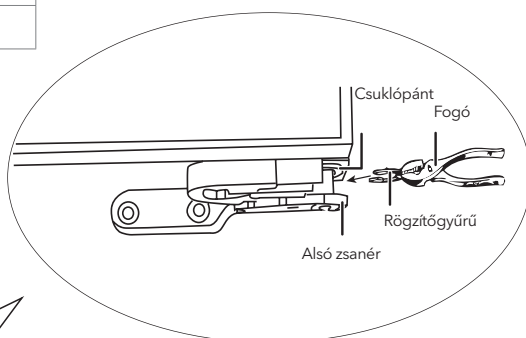
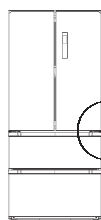

(A fenti kép csak tájékoztató jellegű. A tényleges konfiguráció ettől eltérő lehet.)

- Emelje fel az alsó ajtót a felső ajtó szintjére.
- Helyezze be a mellékelt rögzítőgyűrűt fogó segítségével a csuklópánt és az alsó csuklópánt közötti résbe. A behelyezendő rögzítőgyűrűk száma a rés nagyságától függ.

## Az izzó kicserélése

A LED lámpák bármilyen cseréjét vagy karbantartását csak a gyártó, annak szervize vagy hasonló képesítéssel rendelkező személy végezheti el.

## Használatba vétel

- Első indítás előtt pihentesse legalább fél órát a készüléket, mielőtt csatlakoztatja az áramforráshoz.
- Járassa a fagyasztót 2-3 órát mielőtt bepakolja a friss vagy fagyasztott élelmiszereket; magasabb környezeti hőmérsékletben ez 4 órát vesz igénybe.
- Biztosítson elegendő helyet az ajtók és fiókok kényelmes kinyitásához.
- (A fenti kép csak tájékoztató jellegű. A tényleges konfiguráció ettől eltérő lehet.)

## Energiatakarékossági tippek

- A készüléket a helyiség leghűvösebb részén kell elhelyezni, távol a hőleadó készülékektől, fűtőcsövektől és a közvetlen napfénytől.
- A forró ételeket előbb hűtse szobahőmérsékletűre, mielőtt hűtőbe teszi. A készülék túlterhelése miatt a kompresszor hosszabb ideig működik és több energiát fogyaszt.
- Ügyeljen arra, hogy az élelmiszerek megfelelően be legyenek csomagolva, törölje szárazra a tárolódényeket, mielőtt a készülékbe helyezi azokat. Ez csökkenti a jégképződést a készülék belsejében.
- A készülék rekeszeit nem szabad alumíniumfóliával, viaszpapírral vagy papírtörkövel kibélelni. A különböző bélések akadályozzák a hideg levegő megfelelő áramlását és így a készülék kevésbé lesz hatékony.
- Rendszerezze és címkézze fel az élelmiszereket, hogy csökkentse az ajtónyitások és a hosszú keresgélések számát. Egyszerre csak annyi terméket vegyen ki, amennyire szükség van, és a lehető leghamarabb zárja be az ajtót.

# FELÉPÍTÉS ÉS FUNKCIÓK

## Főbb alkatrészek

(Hűtőkamra)

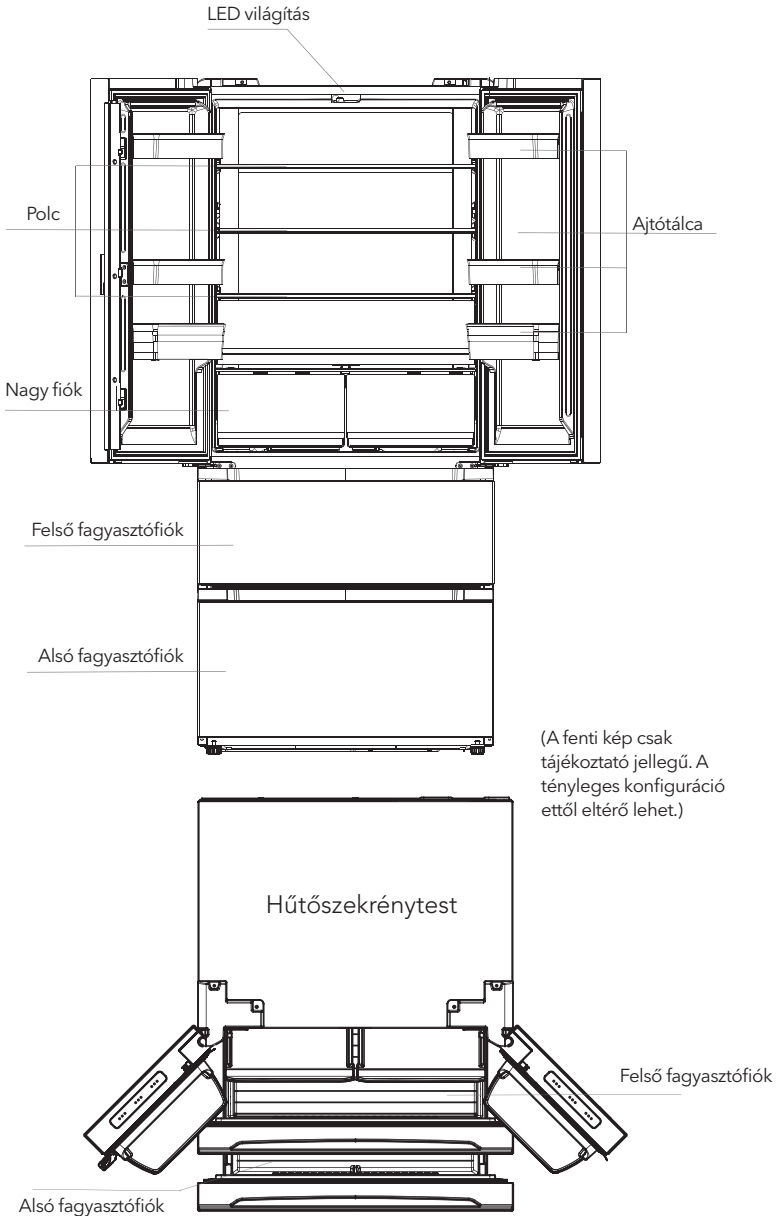



### Hűtőkamra

- A hűtőkamra különféle gyümölcsök, zöldségek, italok és egyéb rövid távon fogyasztható élelmiszerek tárolására alkalmas.
- A hűtőkamrába mindaddig nem szabad betenni az élelmiszereket, amíg azok szobahőmérsékletre nem hűlnek (pl. közvetlen a főzés után).
- Az élelmiszereket a hűtőkamrába helyezés előtt ajánlott megfelelően lezárni.
- Az üvegpolcok szabadon mozgathatók a megfelelő mennyiségű tárolóhely és a könnyű használat érdekében.

### Fagyasztókamra

- Az alacsony hőmérsékletű fagyasztókamra hosszú ideig frissen tarthatja az élelmiszereket, és elsősorban fagyasztott élelmiszerek tárolására és jég készítésére szolgál.
- A fagyasztókamra alkalmas hús, hal, rizs és más, nem rövid távon fagyasztható élelmiszerek tárolására.
- A húsokat a könnyebb kezelhetőség érdekében ossza fel kisebb adagokra. Vegye figyelembe, hogy az élelmiszereket az előírt tárolási időn belül el kell fogyasztani.

**Megjegyzés:** A túl sok élelmiszer egyidejű bepakolása rontja a hűtés hatásfokát, ami miatt a kiválasztott hőmérséklet elérése hosszabb időbe telhet.

## Functions

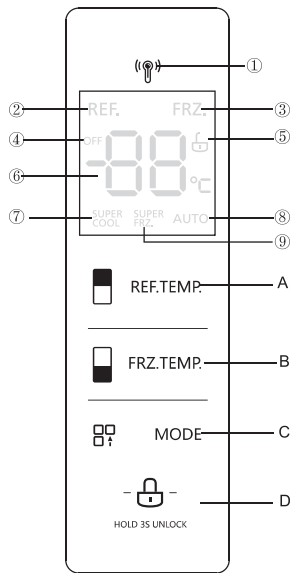

(A fenti kép csak tájékoztató jellegű. A tényleges konfiguráció ettől eltérő lehet.)

## 1. Kijelző

- |                           |                         |                          |
|---------------------------|-------------------------|--------------------------|
| ① Érzékelők visszajelzője | ② Hűtő ikon             | ③ Fagyasztás ikon        |
| ④ KIKAPCSOLÁS ikon        | ⑤ Zárolás/feloldás ikon | ⑥ Hőmérséklet kijelző    |
| ⑦ Szuper hűtés ikon       | ⑧ AUTO ikon             | ⑨ Szuper fagyasztás ikon |

## 2. Vezérlőgombok

- |                     |                                |
|---------------------|--------------------------------|
| <b>A</b> Hűtés gomb | <b>B</b> Fagyasztás gomb       |
| <b>C</b> Mód gomb   | <b>D</b> Zárolás/feloldás gomb |

## 3. Használati utasítások

### 1. Kijelző

A hűtőszekrény áramforráshoz való csatlakoztatása után a teljes kijelző világít 3 másodpercig, miközben egy hangjelzés is hallatszik. Ezután a kijelző normál üzemmódba vált. Első bekapcsoláskor a hűtőrekesz, a változtatható hőmérsékletű rekesz és a fagyasztórekesz alapértelmezett beállított hőmérséklete 5 °C/-18 °C. Probléma esetén a kijelzőn megjelenik a hibakód (lásd a következő oldalakon), egyéb esetben a kijelző a beállított hőmérsékletet mutatja. 30 másodpercnyi téttlenség után a kijelző lezár és kikapcsol.

### 2. Zárolás / feloldás

Feloldott állapotban tartsa nyomva a zár gombot 3 másodpercig és a kijelzőpanel egy hangjelzés kíséretében lezár, ami után a kezelőpanel gombjai inaktívá válnak. Lezárt állapotban tartsa nyomva a zár gombot 3 másodpercig a feloldáshoz.

### 3. A hűtőkamra hőmérsékletének beállítása

Nyomja meg a hűtő hőmérséklet-beállító gombját a hőmérséklet megváltoztatásához. Minden egyes gombnyomásakor a hőmérséklet 1 °C-kal csökken; A beállítási tartomány 2-8 °C. Ha a hőmérséklet 2 °C, az újbóli megnyomáskor a hőmérséklet 8 °C-ra ugrik.

### 4. A fagyasztókamra hőmérsékletének beállítása

Nyomja meg a fagyasztókamra hőmérséklet-beállító gombját hőmérséklet megváltoztatásához. A gomb minden egyes megnyomásakor a hőmérséklet 1°C-kal csökken; A fagyasztókamra hőmérséklet-beállítási tartománya -24°C ~ -16°C).

Amikor a hőmérséklet -24°C, nyomja meg újra a gombot, és a fagyasztókamra hőmérséklete -16°C-ra áll be.

### 5. Üzemmód beállítás

Ha a szuperhideg üzemmód van beállítva, a hűtőkamra hőmérséklete automatikusan 2°C-ra áll be, ami 6 órán keresztül működik. Az üzemmódból kilépve a hűtő hőmérséklete automatikusan visszatér a korábban beállított hőmérsékletre.

Ha a szuperfagyasztás üzemmód van aktiválva, a fagyasztókamra hőmérséklete automatikusan -24°C-ra áll be; a szuperfagyasztás 24 órán keresztül tart. Az üzemmódból kilépve a fagyasztókamra hőmérséklete automatikusan visszatér a korábban beállított hőmérsékletre.

Amikor a vakáció üzemmód van beállítva, a fagyasztókamra hőmérséklete automatikusan -18°C-ra, a hűtőkamra hőmérséklete automatikusan 5°C-ra áll be.

Ajánlott beállítás: hűtőkamra 4°C, fagyasztókamra -18°C.

**Megjegyzés:** A gyorsfagyasztás funkciót arra tervezték, hogy a fagyasztóba helyezett ételek tápértékét megőrizze, melyeket a legrövidebb idő alatt képes lefagyasztani. Ha egyszerre nagy mennyiséget kell lefagyasztani javasoljuk, hogy kapcsolja be a gyorsfagyasztás funkciót.

### 6. Tárolás áramkimaradás esetén

Áramkimaradás esetén az aktuális beállítást megjegyzi a készülék.

### 7. Hibajelzés

A kijelzőn megjelenő figyelmeztetések a különböző hibákat jelzik. Bár a hűtőszekrény az alábbi hibák mellett is működhet, a felhasználónak a készülék optimális működésének biztosítása érdekében karbantartás céljából fel kell vennie a kapcsolatot a szakszervizzel.

Hiba-kód	Hiba leírása
E1	A hűtőkamra hőmérséklet-érzékelőjének meghibásodása
E2	A fagyasztókamra hőmérséklet-érzékelőjének meghibásodása
E4	A hűtőkamra leolvasztás érzékelőjének meghibásodása

Hiba-kód	Hiba leírása
E5	Fagyás leolvasztás érzékelő áramkör hiba
E6	Kommunikációs hiba
E7	A hőmérséklet-érzékelő áramkör hibájának keringése
EH	Nedvességérzékelő hiba

## A KÉSZÜLÉK KARBANTARTÁSA ÉS ÁPOLÁSA

### Általános tisztítás

- A fagyasztó mögött és a földön rendszeresen fel kell takarítani a hűtési jó hatásfoka és az energiatakarékosság javítása érdekében.
- Rendszeresen ellenőrizze az ajtó tömítést, hogy ne legyenek rajta ételmaradványok. Tisztítsa meg az ajtó tömítést szappanos vízzel vagy hígított mosószerrel és egy puha ruhával.
- A fagyasztó belsejét rendszeresen tisztítani kell a szagok kialakulásának elkerülése érdekében.
- A belső tér tisztítása előtt kapcsolja ki a készüléket, távolítsa el az összes ételt, italt, polcot, fiókot stb.
- Puha ruhával vagy szivaccsal, két evőkanál szóda bikarbónával és egy liter meleg víz keverékével tisztítsa meg a fagyasztó belsejét, majd öblítse le tiszta vízzel és törölje tisztára. A tisztítás után nyissa ki az ajtót, és hagyja, hogy magától megszáradjon.
- A fagyasztóban nehezen tisztítható területeket (például rések vagy sarkok) ajánlott rendszeresen áttörölni puha ronggyal, puha kefével stb. és szükség esetén néhány segédeszközzel (például vékony pálcikával), hogy ezeken a területeken ne halmozódjanak fel szennyeződések vagy baktériumok.
- Ne használjon szappant, mosószer, súrolóport, spray tisztítószer, stb., mivel ezek szagokat okozhatnak a fagyasztó belsejében vagy szennyezett élelmiszereket.
- A kosarakat, polcokat szappanos vízzel vagy hígított mosószerrel nedvesített puha ruhával tisztítsa meg. Szárítsa meg puha ruhával vagy természetes úton.
- Törölje át a fagyasztó külső felületét szappanos vízzel, vagy mosószerrel benedvesített puha ruhával, majd törölje szárazra.
- Ne használjon kemény keféket, drótkeféket, súrolószereket (akár fogkrém is), szerves oldószereket (pl. alkohol, aceton, banánolaj stb.), forró vizet, savas vagy lúgos elemeket, amelyek károsíthatják a fagyasztó felületét és belsejét. A forrásban lévő víz és a szerves oldószerek, mint például a benzol, deformálhatják vagy károsíthatják a műanyag alkatrészeket.
- Ne öblítse le közvetlenül vízzel vagy más folyadékkal a tisztítás során a készüléket, hogy elkerülje a rövidzárlatot.



Kérjük, leolvasztás és tisztítás céljából húzza ki a hűtőszekrényt a konnektorból.

## Az ajtótalca tisztítása

- Az alábbi ábrán látható irányjelző nyílnek megfelelően mindkét kezével nyomja össze a tálcát, tolja felfelé, majd vegye ki.
- A beszerelési magasságát az Ön igényeinek megfelelően szabadon változtathatja.

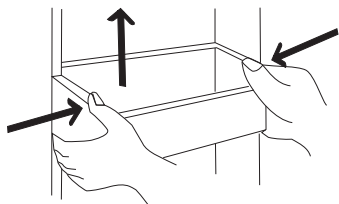

(A fenti kép csak tájékoztató jellegű. A tényleges konfiguráció ettől eltérő lehet.)

## Leolvasztás

- A hűtőszekrény a léghűtés elvén működik, ezért automatikus leolvasztási funkcióval rendelkezik. Az sűrű a hőmérséklet változása miatt képződött jégréteg kézzel is könnyen eltávolítható egy száraz törülközővel.

## Üzemen kívül

- Áramkimaradás: A készülékben lévő ételek több órán át eltarthatók áramszünet esetén, még nyáron is; áramszünet idején csökkentse az ajtónyitások számát, és a ne tegyen több friss élelmiszert a készülékbe.
- Használaton kívül hosszabb távon: A készüléket ki kell húzni a konnektorból, majd meg kell tisztítani; ezután az ajtókat nyitva kell hagyni a szag kialakulásának elkerülése érdekében.
- Mozgatás: A hűtőszekrény mozgatása előtt vegye ki az összes tárgyat belülről, rögzítse az üvegfalakat, a zöldségtartót, a fagyasztótér fiókjait stb. ragasztószalaggal, és tekerje be a szintező lábakat; zárja be az ajtókat, és rögzítse azokat is ragasztószalaggal szalaggal. Mozgatás közben a készüléket nem szabad fejjel lefelé vagy vízszintesen lefektetni, illetve rázogatni; és ne döntse meg 45°-nál nagyobb szögben.



A készülék elindítása után a folyamatos üzemmód ajánlott. Normál körülmények között ne állítsa le a fagyasztót, mert ezzel befolyásolja a fagyasztó élettartamát.

A termékadatbázisban szereplő modellinformáció és modellazonosítás a termék energiahatékonysági címkéjén található QR-kódon (ha van ilyen) található weblink beolvasásával érhető el.

# HIBAELEHÁRÍTÁS

A következő egyszerű problémákat a felhasználó is megpróbálhatja kijavítani.

A készülék nem működik	Ellenőrizze, hogy a készülék be van-e dugva a konnektorba és hogy az jól érintkezik-e. Ellenőrizze, hogy a feszültség megfelelő-e. Ellenőrizze, hogy nincs-e áramkimaradás, vagy a biztosíték nem oldott-e le.
Különös szagok	A szagos élelmiszereket szorosan be kell csomagolni. Ellenőrizze, hogy nincs-e romlott élelmiszer. Tisztítsa meg a hűtőszekrény belsejét.
A kompresszor hosszantartó működése	Normális, hogy a kompresszor hosszabb ideig működik nyáron, amikor a környezeti hőmérséklet magasabb. Ne tegyen egyszerre túl sok élelmiszert a fagyasztóba. Ne tegye be az élelmiszereket, amíg azok le nem hűlnek. A fagyasztó ajtajának gyakori kinyitása.
A világítás nem működik	Ellenőrizze, hogy a fagyasztó csatlakoztatva van-e a tápegységhez, vagy a lámpa nem sérült-e meg.
A fagyasztó ajtaja nem záródik megfelelően	A hűtőben lévő élelmiszerek akadályozzák az ajtók záródását. A hűtőszekrény megdőlt.
Hangos üzemelés	Sík-e a padló, stabilan van-e elhelyezve a fagyasztó? Megfelelően vannak-e elhelyezve a készülék tartozékai?
Az ajtó tömítése nem megfelelő	Távolítsa el az ajtó tömítésen lévő idegen anyagokat. Melegítse fel az ajtó tömítést, majd a helyreállításhoz hűtse le.
A víztálca túlsordul	Túl sok élelmiszer van a hűtőben, vagy a tárolt élelmiszer túl sok vizet tartalmaz, ami erős páralecsapódást eredményez. Az ajtók nem záródnak megfelelően, ami miatt a környezeti levegő bejut a hűtőszekrénybe, és a pára ott csapódik le.
Meleg készülékház	A beépített kondenzátor hőelvezetése a házon keresztül történik. Ha a készülékház a magas környezeti hőmérséklet és a túl sok élelmiszer tárolása miatt felforrósodik, ajánlott szellőztetést biztosítani a hőelvezetés megkönnyítése érdekében.
Felületi kondenzáció	A hűtőszekrény külső felületén és ajtó tömítésein jelentkező páralecsapódás normális, ha a környezeti páratartalom túl magas. Ezt könnyen letörölheti egy tiszta ruhadarabbal.
Rendellenes zaj	Zúgás: A kompresszor működés közben zúgó hangot adhat ki, ami különösen indításkor vagy leállításkor hangos. Ez normális jelenség. Nyikorgó hang: A készülék belsejében áramló hűtőközeg nyikorgó hangot adhat ki, ami normális jelenség.

## Az ártalmatlanításra vonatkozó figyelmeztetések



A hűtőszekrényhez használt hűtőközeg és a ciklopentán habosító anyag rendkívül gyúlékony. A nem használt hűtőszekrényt mindenféle tűzforrástól távol kell tartani, és a megfelelő képesítéssel rendelkező vállalkozásnak kell ártalmatlanítania.



Mielőtt kidobja régi hűtőszekrényét vagy fagyasztóját vegye le az ajtókat és hagyja a polcokat a helyükön, hogy a gyerekek ne tudjanak könnyen bemászni a készülékbe.



A szimbólum azt jelzi, hogy a helyi törvényeknek és előírásoknak megfelelően a készüléket a háztartási hulladéktól elkülönítve kell a hulladékba helyezni. Ha a termék eléri élettartama végét, vigye a helyi hatóságok által kijelölt gyűjtőpontra. A készülék elkülönített módon történő gyűjtése és újrahasznosítása segít megóvni a természeti erőforrásokat, és biztosítja, hogy az újrahasznosítás az emberi egészség és a környezet védelmével összhangban történjen. A termék újrahasznosítása érdekében további információért forduljon az illetékesekhez, a helyi hulladékgyűjtő szolgáltatóhoz vagy ahhoz az üzlethez, ahol a terméket megvásárolta.

## Termékinformációs adatlap

A BIZOTTSÁG (EU) 2019/2016 FELHATALMAZÁSON ALAPULÓ RENDELETE a hűtőkészülékek energiacímkéséről

**A szállító neve vagy védjegye:** Tesla

**A szállító címe:** Tesla Electronics, Litijska 47, 1000 Ljubljana, SI

**Modellazonosító:** RF5200FMA

**A hűtőkészülék típusa:**

Alacsony zajkibocsátású készülék:	Nem	Kialakítás típusa:	szabadon álló
Bortároló készülék:	Nem	Egyéb hűtőkészülék:	Igen

**Általános termékparaméterek:**

Paraméter	Érték	Paraméter	Érték
Teljes méret (milliméter)	Magasság 1 898	Teljes térfogat (dm <sup>3</sup> vagy liter)	512
	Szélesség 833		
	Mélység 648		
EI	100	Energiahatékonysági osztály	E
Levegőben terjedő akusztikus zajkibocsátás [1 pW-ra vonatkoztatott dB(A)]	40	A levegőben terjedő akusztikus zajkibocsátás osztálya	C
Éves energiafogyasztás (kWh/év)	305	Klímaosztály:	bővített mérsékelt, mérsékelt, szubtrópusi, trópusi
Az a környezeti hőmérsékleti minimum (°C), amelyre a hűtőkészülék alkalmas	10	Az a környezeti hőmérsékleti maximum (°C), amelyre a hűtőkészülék alkalmas	43
Téli üzemmód	Nem		

**Rekeszparaméterek:**

Rekesztípus	Rekeszparaméterek és -értékek			
	Rekesztérfogat (dm <sup>3</sup> vagy liter)	Az élelmiszerek optimális tárolására szolgáló ajánlott hőmérséklet-beállítás (°C)  Ezek a beállítások nem lehet-	Fagyasztókapacitás (kg/24 óra)	Defrosting type (auto-defrost=A, manual defrost=M)

			nek ellen- tmondás- ban a IV. melléklet 3. táblázatában előírt tárolási fel- tételekkel.		
Kamra	Nem	-	-	-	-
Bortároló	Nem	-	-	-	-
Pincerekesz	Nem	-	-	-	-
Frissentartó	Igen	341,0	4	-	A
Hűtőrekesz	Nem	-	-	-	-
0-csillagos vagy jégké- szítés	Nem	-	-	-	-
1-csillagos	Nem	-	-	-	-
2-csillagos	Nem	-	-	-	-
3-csillagos	Nem	-	-	-	-
4-csillagos	Igen	171,0	-18	14,0	A
2-csillagos rész	Nem	-	-	-	-
Változtatható hőmér- sékletű rekesz	-	-	-	-	-
<b>4-csillagos rekeszek esetében</b>					
Gyorsfagyasztási lehetőség			Igen		
<b>A fényforrás paraméterei:</b>					
A fényforrás típusa			LED		
Energiahatékonysági osztály			F		
<b>A gyártó által vállalt jótállás minimális időtartama: 24 hónap</b>					
<b>Kiegészítő információk:</b>					
Internetes hivatkozás a gyártó honlapjára, ahol az (EU) 2019/2019 bizottsági rendelet mellékletének 4. a) pontjában foglalt információ megtalálható: tesla.info					



# БЕЗБЕДНОСНИ ПРЕДУПРЕДУВАЊА

- Овој уред е наменет да се користи во домаќинствата и слични примени како што се кујните за персоналот во продавници, канцеларии и други работни средини; фармски куќи и од страна на клиенти во хотели, мотели и други средини од резиденцијален тип; средини од типот нокевање и појадок; угостителски и слични непродажни места.
- Ако кабелот за напојување е оштетен, мора да го замени производителот, неговиот сервисер или слично квалификувани лица за да се избегне опасност.
- Не чувајте експлозивни материји како што се аеросолни лименки со запаливо гориво во овој апарат.
- Апаратот треба да се исклучи од струја по употреба и пред да се изврши корисничко одржување на апаратот.
- Чувајте ги отворите за вентилација, во куќиштето на апаратот или во вградената структура, без пречки.
- Не користете механички уреди или други средства за да го забрзате процесот на одмрзнување, освен оние препорачани од производителот.
- Не го оштетувајте колото на фрижидерот .
- Не користете електрични апарати во внатрешноста на преградите за складирање храна, освен ако не се од типот препорачан од производителот.
- Ве молиме оставете го апаратот според локалните регулатори бидејќи користи запалив гас и средство за ладење.
- Кога го поставувате апаратот, проверете дали кабелот за напојување не е заглавен или оштетен.
- Не поставувајте повеќе преносливи приклучоци или преносни напојувања на задниот дел од апаратот.
- Не користете продолжни кабли или незаети адаптери (два крака).
- Ризик од заробување на детето. Пред да го фрлите апаратот:
  - Отстранете ги вратите.
  - Оставете ги полиците на место за да не можат децата лесно да се качуваат внатре.
- Апаратот мора да се исклучи од изворот на електрична енергија пред да се обиде да поставите дополнителна опрема.
- Ладилното средство и циклопантскиот материјал за пенење што се користат за фрижидерот се запаливи. Затоа, кога фрижидерот се фрла, тој треба да се чува подалеку од каков било извор на пожар и да биде обновен од специјална компанија за опоравување со соодветна квалификација, освен да се отстранува со согорување, за да се спречи оштетување на животната средина или каква било друга штета.
- Овој апарат може да го користат деца на возраст од 8 години и повеќе и лица со намалени физички сетилни или ментални способности или недостаток на искуство и знаење доколку им се дадени инструкции или се под надзор за користење на апаратот на безбеден начин и ги разбираат вклучените опасности. Децата не смеат да си играат со апаратот. Чистењето и одржувањето не смеат да го вршат деца без надзор. На децата на возраст од 3 до 8 години им е дозволено да товариат и истоварат апарати за ладење.
- Овој апарат не е наменет за употреба од страна на лица (вклучувајќи деца) со намалени физички, сетилни или ментални способности или недостаток на искуство и знаење, освен ако не им се дадени инструкции или се под надзор во врска со употребата на апаратот од лице одговорно за нивната безбедност.
- Децата треба да се надгледуваат да не си играат со апаратот.
- Упатствата треба да ја содржат супстанцијата од следново: За да избегнете контаминација на храната, ве молиме почитувајте ги следните упатства:
  - Отворањето на вратата подолго време може да предизвика значително зголемување на температурата во преградите на апаратот.
  - Редовно чистете ги површините што можат да дојдат во допир со храна и достапните системи за одводнување.
  - Исклучете ги резервоарите за вода доколку не биле користени 48 часа; исплакнете го водоводниот систем поврзан со водовод ако не поминува вода 5 дена. (забелешка 1)
  - Чувајте го суровото месо и рибата во соодветни садови во фрижидер, за да не дојде во допир или да капе на друга храна.
  - Преградите за замрзната храна со две ѕвезди се погодни за складирање на претходно замрзната храна, складирање или правење сладолед и правење коцки мраз. (забелешка 2)
  - Преградите со една \*, две \*\* и три \*\*\* ѕвездички не се погодни за замрзнување на свежа храна. (забелешка 3)
  - Ако апаратот за ладење се остава празен долго време, исклучете го, одмрзнете, исчистете го, исушете ја и оставете ја вратата отворена за да спречите појава на мувла во апаратот.
- Забелешка 1,2,3: Ве молиме потврдете дали е применливо според типот на преградата на вашиот производ.
- Овој уред за ладење не е наменет за употреба како вграден уред.
- Секоја замена или одржување на LED светилки треба да ја изврши производителот, неговиот

- сервисер или слично квалификувано лице.
  - За да се избегне опасноста од нестабилност на уредот, тој мора да се поправи според упатствата.
  - Поврзете се само на довод на вода за пиење.
- (Погоден за машина за правење мраз)
- За да спречите детето да остане заробено, чувајте го подалеку од дофат на деца и не во близина на фрижидерот.

## Значење на симболите за безбедносните предупредувања



Ова е симбол за забрана. Секоја неусогласеност со упатствата означени со овој симбол за резултат може да има оштетување на производот или опасност по личната безбедност на корисникот.



Ова е симбол за предупредување. Неопходно е уредот да се употребува со строго почитување на упатствата означени со овој симбол; во спротивно, може да дојде до појава на оштетување на производот или повреда кај луѓето.



Ова е симбол за внимателност. Упатствата означени со овој симбол повикуваат на посебна внимателност. Недоволниот степен на внимателност може да резултира со појава на помали или умерени повреди, или оштетување на производот.

Ова упатство содржи многу важни информации за безбедноста до кои корисниците мора да се придржуваат.

## Предупредувања што се однесуваат на електрика

- Немјте да го повлекувате кабелот за напојување при исклучувањето на фрижидерот од напојување. Цврсто фатете ја приклучницата и директно извадете ја од штекерот.
- За да бидете сигурни дека уредот се употребува на безбеден начин, немојте да го оштетувате кабелот за напојување. И немојте да го употребувате, доколку е оштетен или изабен.
- Употребувајте наменски штекер на кој не смеат да бидат приклучени други електрични уреди. Кабелот за напојување треба да има цврст контакт со приклучницата. Во спротивно може да дојде до појава на пожар.
- Уверете се дека електродата за заемјување на приклучницата е опремена со сигурна линија за заземјување.
- Во случај на истекување на плин или други запаливи гасови, исклучете го вентилот за плин што истекува, а потоа отворете ја вратата и прозорите. Не исклучувајте го фрижидерот или другите електрични уреди од напојување, бидејќи појавата на искри може да предизвика пожар.
- Не поставувајте други електрични уреди врз овој уред, освен доколку се во прашање типови на уреди препорачани од страна на производителот.

## Предупредувања во врска со употребата

- Немојте произволно да го расклопувате или повторно склопувате фрижидерот, ниту да ги оштетувате инсталациите за разладното средство; одржувањето на уредот мора да биде извршено од страна на стручно лице
- Замената на оштетениот кабел за напојување мора да биде извршена од страна на производителот, неговиот сектор за одржување или слични стручни лица, за да се избегне опасност.
- Отворите помеѓу вратата на фрижидерот, како и помеѓу вратата и телото на фрижидерот се со мали димензии; Ве предупредуваме да не ги ставате рацете на наведените места, за да спречите прикleshување на прстите. Затворајте ја вратата од фрижидерот лесно за да избегнете паѓање на предмети.
- Во текот на работата на фрижидерот, не земајте со влажни раце храна или садови, особено оние направени од метал, што се наоѓаат во комората за замрзнување, за да избегнете појава на смрзнатини
- Не дозволувајте им на децата да влегуваат во фрижидерот, ниту да се качуваат на него. Во спротивно, може да дојде до појава на задушвање или повреди настанати по паѓање кај децата.
- Не ставајте тешки предмети на фрижидерот, бидејќи таквите предмети при затворањето или отворањето на вратата може да паднат, што може да резултира со случајна повреда.
- Во случај на снемјување на струја или при чистење, извадете ја приклучницата од штекерот. Немојте да го поврзувате замрзнувачот на напојување во период од пет минути, за да спречите оштетување на компресорот настанато со последователно вклучување на уредот.

## Предупредувања во врска со чување на содржината во уредот

- Немојте во фрижидерот да ставате запаливи, експлозивни, испарливи и исклучително корозивни материји, за да спречите оштетување на производот или случајна појава на пожар.
- За да избегнете појава на пожар, не ставајте запаливи материји близу фрижидерот.
- Овој фрижидер е наменет за употреба во домаќинство, на пр. за чување на храна и не смее да се употребува за ниту една друга намена, како чување на крв, лекови или биолошки производи, итн.
- Немојте во комората за замрзнување на овој фрижидер да чувате пиво, пијалаци или други течности во боци или затворени садови; во спротивно, може да дојде до пукање на на наведените боци или затворени садови по замрзнувањето, што може да доведе до појава на оштетување.

## Предупредувања во врска со економичноста

1. Уредите за разладување може да не работат воедначено (потенцијално топење на содржината или превисока температура во комората за замрзната храна), доколку во тек на подолги временски периоди се поставени на вредности пониски од температурните опсези, за кои дадениот разладен уред е предвиден.
2. Не треба да ги чувате газираните пијалаци во комората или преградата за замрзнување на храна или во коморите или преградите на фрижидерот, во кои температурата е ниска, а одредени производи, како коски мраз, не треба се конзумираат, доколку се премногу ладни;
3. Неопходно е да се поведе сметка, при чување на храна во комората или преградите на фрижидерот за замрзнување на храна, да не помине рокот на траење препорачан од страна на производителот, за кој било вид на храна, а особено за комерцијална, брзо замрзната храна;
4. Потребно е да се преземат неопходни мерки со цел, при топење на разладниот уред, да се спречи непотребниот раст на температурата на замрзната храна, како виткање на замрзнатата храна во неколку слоеви хартија од весник.
5. Растот на температурата на замрзнатата храна во текот на рачно топење, одржување или чистење може да го скрати рокот на траење на производите.
6. Кај вратата и капаците опремени со брави и клучеви, неопходно е да ги чувате наведените клучеви надвор од дофат на деца, а никако во близина на разладниот уред, за да се спречи заклучување на деца во уредот.

# ПРАВИЛНА УПОТРЕБА НА ФРИЖИДЕРИТЕ

## Сместување

- Пред употреба, отстранете ги сите материјали за пакување, вклучувајќи ги долните перничина, перничината од пена и лентите од внатрешноста на фрижидерот; откинете ја заштитната фолија на вратите и телото на фрижидерот.
- Чувајте го подалеку од топлина и избегнувајте директна сончева светлина. Не ставајте го замрзнувачот на влажни или водени места за да спречите "рѓа или намалување на изолациониот ефект.
- Не го прскајте или мијте фрижидерот; не го ставајте фрижидерот на влажни места кои лесно се попрскуваат со вода за да не влијаате на електричните изолациони својства на фрижидерот.
- Фрижидерот се става на добро проветрено внатрешно место; земјата треба да биде рамна и цврста (ротирајте лево или десно за да го прилагодите тркалото за израмнување доколку е нестабилно).
- Горниот простор на фрижидерот треба да биде поголем од 30 cm, а фрижидерот треба да биде поставен до ѕид со слободно растојание повеќе од 10 cm за да се олесни дисипацијата на топлина.

- Направете доволно простор за удобно отворање на вратите и фиоките.

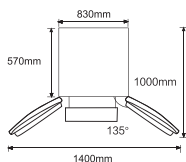

- !** Мерки на претпазливост пред инсталацијата:  
 Пред поставување или прилагодување на додатоците, треба да се осигурате дека фрижидерот е исклучен од струја.  
 Треба да се преземат мерки на претпазливост за да се спречи падот на рачката да не предизвика лична повреда.

## Ногарки за израмнување

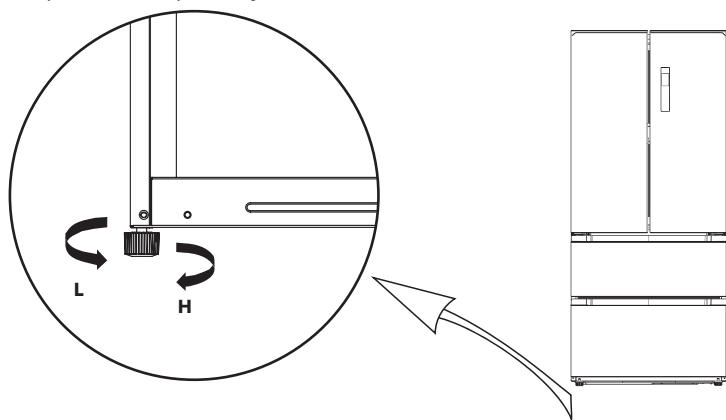

Сликата погоре е само за референца. Вистинската конфигурација ќе зависи од физичкиот производ или изјавата на дистрибутерот.

## Израмнување на вратата

Алатки што треба да ги обезбеди корисникот



клевшта

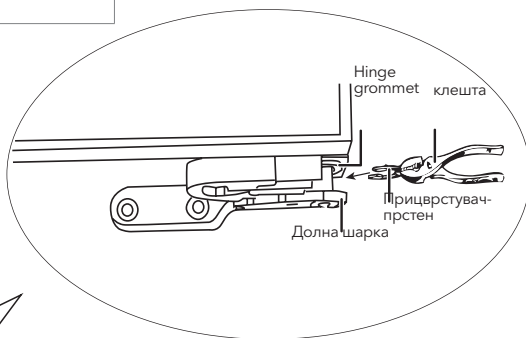
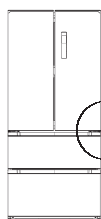

Сликата погоре е само за референца. Вистинската конфигурација ќе зависи од физичкиот производ или изјавата на дистрибутерот.

1. Подигнете ја долната врата до нивото на повисоката врата.
2. Вметнете го испорачаниот прицврстувачки прстен со помош на клешта во јазот помеѓу шарката и долната шарка. Бројот на прстените за прицврстување што ќе треба да ги вметнете зависи од јазот.

## Менување на светлото

Секоја замена или одржување на LED светилките е наменета да ја направи производителот, неговиот сервисер или слично квалификувано лице.

## Започнување со употреба

- Пред првичното приклучување, оставете го фрижидерот половина час пред да го приклучите на напојување.
- Пред ставање свежа или замрзната храна, фрижидерот треба да работи 2-3 часа или над 4 часа во лето кога температурата е висока.
- Оставете доволно простор за удобно отворање на вратите и фиоците.
- Сликата погоре е само за референца. Вистинската конфигурација ќе зависи од физичкиот производ или изјавата на дистрибутерот

## Совети за штедење енергија

- Апаратот треба да се наоѓа на најладното место од просторијата, подалеку од апарати што произведуваат топлина или грејни канали и подалеку од директна сончева светлина.
- Оставете ја топлата храна да се излади на собна температура пред да ја ставите во апаратот. Преоптоварувањето на апаратот го принудува компресорот да работи подолго. Храната што премногу бавно замрзнува може да го изгуби квалитетот или да се расипе.
- Погрижете се правилно да ја завиткате храната и избришете ги контејнерите пред да ги ставите во апаратот. Ова го намалува таложењето мраз во внатрешноста на апаратот.
- Корпата за складирање на апаратот не треба да биде обложена со алуминиумска фолија, восочна хартија или хартиена крпа. Облогите ја попречуваат циркулацијата на ладниот воздух, што го прави апаратот помалку ефикасен.
- Организирајте и означете ја храната за да ги намалите отворите на вратите и продолженото пребарување. Отстранете онолку предмети колку што е потребно истовремено и затворете ја вратата што е можно поскоро.

## СТРУКТУРА И ФУНКЦИИ

### Клучни компоненти

(Комора за замрзнување)

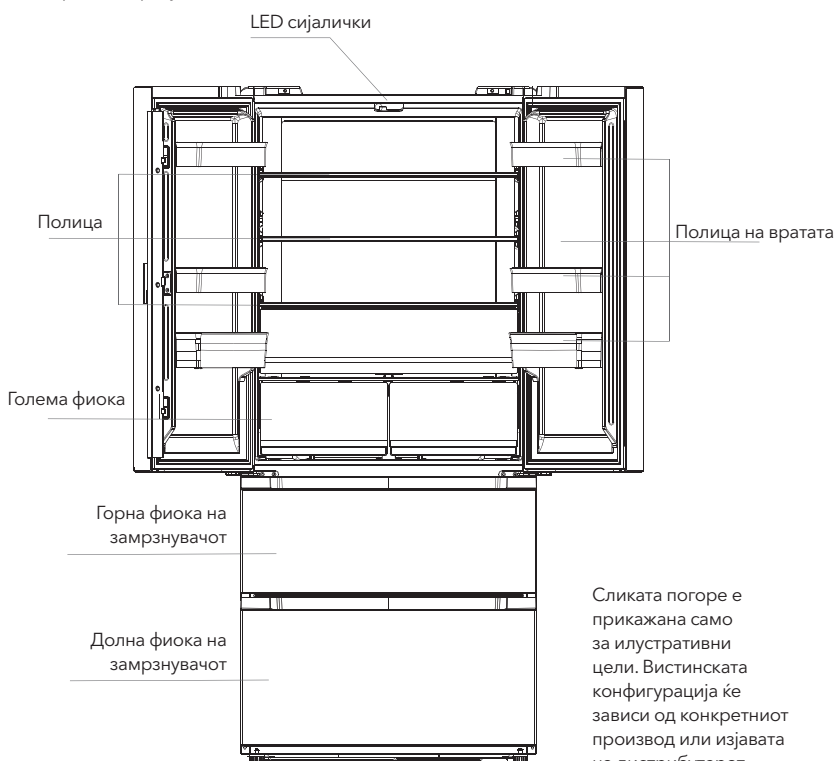

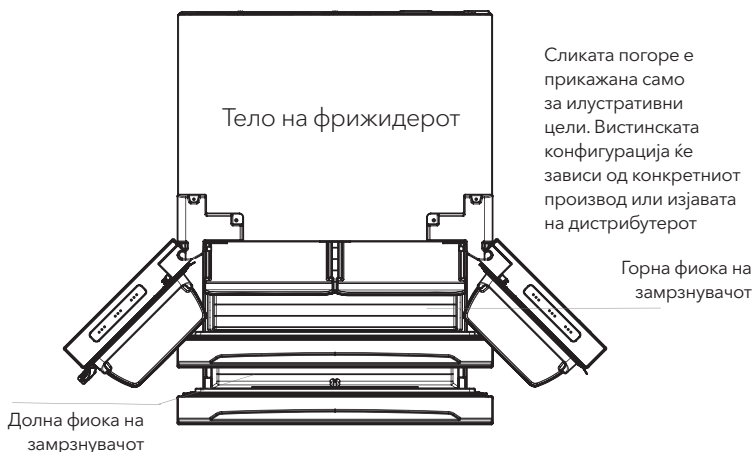

### Комора за ладење

- Комората за ладење е погодна за складирање на разновидни овошја, зеленчук, пијалоци и друга храна што се консумира на краток рок.
- Храната за готвење не смее да се става во комората за ладење додека не се излади на собна температура.
- Храната се препорачува да се затвори пред да се стави во фрижидер.
- Стаклените полици може да се прилагодат нагоре или надолу за соодветен простор за складирање и лесна употреба.

### Комора за замрзнување

- Комората за замрзнување на ниска температура може да ја одржува храната свежа долго време и главно се користи за складирање на замрзната храна и правење мраз.
- Комората за замрзнување е погодна за складирање на месо, риба, оризови топчиња и друга храна што не треба да се консумира на краток рок.
- Парчињата месо пожелно е да се поделат на мали парчиња за лесен пристап. Ве молиме имајте предвид дека храната треба да се консумира во рокот на траење.

Забелешка: Складирањето премногу храна за време на работата по првичното приклучување на струја може негативно да влијае на ефектот на замрзнување на фрижидерот. Складираната храна не треба да го блокира излезот на воздухот, или во спротивно ефектот на замрзнување исто така ќе има негативно влијание.

# Функције

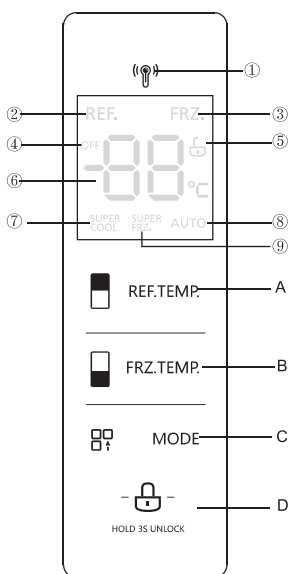

Сликата погоре е само за референца. Вистинската конфигурација ќе зависи од физичкиот производ или изјавата на дистрибутерот.

## 1. Екран

- |                      |                               |  |
|----------------------|-------------------------------|--|
| ① Икона за радар     | ② Икона за ладење             | ③ Икона за замрзнување                       |
| ④ OFF исклучување    | ⑤ Заклучување/<br>исклучување | ⑥ Областа за прикажување на<br>температурата |
| ⑦ Икона супер ладење | ⑧ Автоматско                  | ⑨ Икона за супер замрзнување                 |

## 2. Контролни копчиња

- |                          |   |
|--------------------------|---|
| <b>A</b> Копче за ладење | <b>B</b> Копче за замрзнување             |
| <b>C</b> Копче за режим  | <b>D</b> Копче за заклучување/отклучување |

## 3. Инструкции за работа

### 1. Екран



Кога го вклучувате фрижидерот, екранот ќе се прикажува вкупно 3 секунди. Во меѓувреме, свончето за стартување звони, а потоа екранот влегува во нормалното прикажување на операцијата.

Првиот пат кога се користи фрижидерот, стандардната поставена температура на комората за ладење и комората за замрзнување е соодветно 5°C/-18°C.

Кога ќе се појави грешката, на екранот се прикажува кодот за грешка (видете на следната страница); при нормално работење, екранот ја прикажува поставената температура на комората за ладење или комората за замрзнување.



Во нормални околности, ако во рок од 30 секунди нема операција на панелот на екранот или отворање на вратата, тогаш екранот е заклучен и сијаличката  се гаси.

### 2. Заклучување/отклучување

Во отклучена состојба, долго притиснете го копчето за заклучување  3 секунди, внесете ја состојбата на заклучување, Логото  оди надвор и се огласува звучникот, тоа значи дека



панелот за прикажување е заклучен, во овој момент, работата на копчињата не може да се имплементира;

Во заклучена состојба, долго притиснете го копчето за заклучување  3 секунди, внесете ја отклучената состојба Логото  се пали и се огласува звучникот, тоа значи дека панелот за прикажување е отклучен, во овој момент може да се имплементира операцијата на копчињата;;

### 3. Поставување на температурата на комората за ладење

Притиснете го копчето за прилагодување на температурата на комората за ладење  REF.TEMP за да ја промените подесената температура на комората за ладење, а потоа секогаш кога ќе притиснете на копчето за прилагодување температура на комората за ладење, температурата ќе се намалува 1 °C; Опсегот на подесување на температурата за комората за ладење е 2-8 °C. Кога температурата е 2 °C, притиснете го копчето повторно и температурата на комората за ладење ќе се постави на 8 °C и соодветно циркулира.

### 4. Поставување температура на комората за замрзнување

Притиснете го копчето за прилагодување на температурата на комората за замрзнување  FRC.TEMP за да ја промените температурата на комората за замрзнување, а потоа секогаш кога ќе притиснете на копчето за прилагодување температура на комората за замрзнување, температурата ќе се намали за 1°C; Опсегот на подесување на температурата за комората за замрзнување е - 24°C ~ -16°C).

Кога температурата е -24°C, притиснете го копчето повторно, и температурата на комората за замрзнување ќе се постави на -16°C и циркулира повторно и повторно.

### 5. Подесување на режимот

Кога е поставен режимот за супер ладење <sup>SUPER</sup>COOL, температурата на комората за ладење автоматски ќе се постави на 2°C; Супер ладно завршува за 6 часа.

Излезете од режимот супер ладно <sup>SUPER</sup>COOL, температурата на комората за ладење автоматски ќе се врати на температурата поставена пред режимот супер ладно.

Кога е поставен режимот на супер замрзнување <sup>SUPER</sup>ERZ, температурата на комората за замрзнување автоматски ќе се постави на -24°C; Супер замрзнување излегува 24 часа.

Температурата за излез од режимот на супер замрзнување на комората за замрзнување автоматски ќе се врати на температурата поставена пред режимот на супер замрзнување.

Кога е поставен режимот на одмор AUTO, температурата на комората за замрзнување автоматски ќе се постави на -18°C; температурата на комората за ладење автоматски ќе се постави на 5°C.

Препорачана поставка: комора за ладење 4°C, комора за замрзнување -18°C.

**Забелешка:** Функцијата за брзо замрзнување е дизајнирана да ја одржува хранливата вредност на храната во замрзнувачот. Може да ја замрзне храната за најкратко време. Во тоа време, брзината на замрзнување на одделот за замрзнување е зголемена, што може брзо да ја замрзне храната.

### 6. Складирање при прекин на електричната енергија

Во случај на прекин на електричната енергија, моменталната работна состојба ќе се заклучи и ќе се одржува до повторното добивање на струја.

### 7. Индикација за дефект

Следниве предупредувања што се појавуваат на екранот укажуваат на соодветните дефекти на фрижидерот. Иако фрижидерот може сè уште да има функција за складирање во ладилникот со следните дефекти, корисникот треба да контактира со специјалист за одржување за одржување, за да се обезбеди оптимизирана работа на апаратот.

Код за грешка	Опис на грешката
E1	Дефект на температурниот сензор на комората за ладење
E2	Дефект на температурниот сензор на комората за замрзнување
E4	Дефект на сензорот за одмрзнување во комората за ладење

Код за грешка	Опис на грешката
E5	Грешка во колото за откривање на сензорот за одмрзнување замрзнување
E6	Комуникациска грешка
E7	Циркулација на грешка во колото за откривање температура
EH	Грешка на сензорот за влага

# ОДРЖУВАЊЕ И НЕГА НА АПАРАТОТ

## Целосно чистење

- Прашината зад фрижидерот и на подот треба навремено да се чистат за да се подобри ефектот на ладење и заштедата на енергија.
- Редовно проверувајте ја заптивката на вратата за да бидете сигурни дека нема остатоци. Исклучете ја заптивката на вратата со мека крпа натопена со вода со сапуница или разреден детергент.
- Внатрешноста на фрижидерот треба редовно да се чисти за да се избегне мирис.
- Ве молиме исклучете го напојувањето пред да ја чистите внатрешноста, отстранете ја целата храна, пијалоци, полици, фиоки итн.
- Користете мека крпа или сунѓер за чистење на внатрешноста на фрижидерот, со две лажици сода бикарбона и 1 литар топла вода. Потоа исплакнете со вода и избришете го. По чистењето, отворете ја вратата и оставете ја природно да се исуши пред да го вклучите напојувањето.
- За местата кои тешко се чистат во фрижидерот (како тесни празнини или агли), се препорачува редовно да се бришат со мека крпа, мека четка итн. и кога е потребно во комбинација со некои помошни алатки (како тенки стапчиња) за да се осигура дека нема акумулација на загадувачи или бактерии во овие области.
- Не користете сапун, детергент, прашок за чистење, средство за чистење спреј, итн., бидејќи тие може да предизвикаат мирис во внатрешноста на фрижидерот или контаминирана храна.
- Исклучете ја рамката од шишето, полиците и фиоките со мека крпа натопена со вода со сапуница или разреден детергент. Се суши со мека крпа или се суши природно.
- Избришете ја надворешната површина на фрижидерот со мека крпа натопена со вода со сапуница, детергент итн., а потоа избришете ја на суво.
- Не користете тврди четки, чисти челични топчиња, жичени четки, абразиви (како пасти за заби), органски растворувачи (како алкохол, ацетон, масло од банана итн.), врела вода, киселински или алкални предмети, кои може да го оштетат фрижидерот површината и внатрешноста. Водата што врне и органските растворувачи како што е бензенот може да ги деформираат или оштетат пластичните делови.
- Не плакнете директно со вода или други течности за време на чистењето за да избегнете кратки споеви или да влијаете на електричната изолација по потопување.



Ве молиме исклучете го фрижидерот за одмрзнување и чистење.

## Чистење на фиоката на вратата

- Според стрелката за насока на сликата подолу, истиснете ја фиоката со двете раце и турнете ја нагоре, а потоа можете да ја извадите.
- Откако ќе ја измиете фиоката, можете да ја прилагодите нејзината висина на монтирање во согласност со вашите барања.

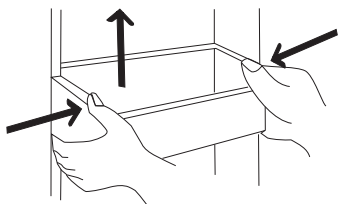

Сликата погоре е само за референца. Вистинската конфигурација ќе зависи од физичкиот производ или изјава на дистрибутерот.

## Одмрзнување

- Фрижидерот е направен врз основа на принципот на воздушно ладење и со тоа има функција за автоматско одмрзнување. Мразот настанат поради промена на сезоната или температурата може да се отстрани и рачно со исклучување на апаратот од напојувањето или со бришење со сува крпа.

## Надвор од функција

- Прекин на струја: Во случај на прекин на струја, дури и ако е во лето, храната во апаратот може да се чува неколку часа; при прекин на електричната енергија, времето на отворање на вратата треба да се намали и да не се става повеќе свежа храна во апаратот..
- Долготрајна неупотреба: апаратот треба да се исклучи од струја и потоа да се исчисти; тогаш вратите се оставаат отворени за да се спречи мирис.
- Преместување: Пред да се помести фрижидерот, извадете ги сите предмети внатре, фиксирајте ги стаклените прегради, држачот за зеленчук, фиоките на комората за замрзнување и слично со лента, и затегнете ги ногарките за израмнување; затворете ги вратите и залепете ги со лента. За време на движењето, апаратот не смее да се поставува наопаку или хоризонтално, ниту да се избира; наклонот при движење не смее да биде поголем од 45°.



Апаратот ќе работи непрекинато откако ќе се вклучи. Општо земено, работата на апаратот не треба да се прекинува; во спротивно работниот век може да биде нарушен.

## РЕШАВАЊЕ НА ПРОБЛЕМИ

Може да се обидете сами да ги решите следните едноставни проблеми.

Ако тие не можат да се решат, ве молиме контактирајте го одделот за постпродажба.

Не работи	Проверете дали апаратот е приклучен на струја или дали приклучокот има добар контакт Проверете дали напонот е премногу низок Проверете дали има прекин на електричната енергија или паднат осигурач
Мирис	Мирисна храна треба да биде цврсто завиткана Проверете дали има расипана храна Исчистете ја внатрешноста на фрижидерот
Долготрајна работа на компресорот	Долгото работење на фрижидерот е нормално во лето кога амбиенталната температурата е висока. Не се препорачува да имате премногу храна во апаратот истовремено. Храната треба да се излади пред да се стави во апаратот Вратите се отвораат премногу често
Светлината не успева да запали	Проверете дали фрижидерот е приклучен на напојување и дали светилката е оштетена. Светлото нека го замени специјалист
Вратите не се затвараат соодветно	Вратата е заглавена од пакувања со храна Stavljena je prevelika količina hrane Фрижидерот е навален
Гласна бучава	Проверете дали подот е на ниво и дали фрижидерот е стабилно поставен Проверете дали додатоките се поставени на соодветни локации
Заптивката на вратата не е затегната	Отстранете ги тугите материи на заптивката на вратата. Загрејте ја заптивката на вратата и потоа изладете ја за реставрација (или дувајте ја со електричен фен или користете топла крпа за загревање)

Се прелева вода	Во комората има премногу храна или складираната храна содржи премногу вода, што резултира со тешко одмрзнување. Вратите не се затворени правилно, што резултира со замрзнување поради влез на воздух и зголемена вода поради одмрзнување
Топло куќиште	Дисипација на топлина на вградениот кондензатор преку куќиштето, што е нормално. Кога куќиштето станува жешко поради високата температура на околината и складирањето на премногу храна, се препорачува да се обезбеди звучна вентилација за да се олесни дисипацијата на топлината.
Површинска кондензација	Кондензацијата на надворешната површина и заптивките на вратите на фрижидерот е нормална кога влажноста на околината е превисока. Само избришете го кондензатот со чиста крпа.
Ненормална бучава	Звук: Компресорот може да произведува звуци за време на работата, а зуењето: е гласно, особено при стартување или запирање. Ова е нормално. Пукање: Ладилното средство кое тече во внатрешноста на апаратот може да создаде крцкање, што е нормално.

## Предупредувања во врска со одложување



Разладното средство и пенливото средство циклопентан, што се употребуваат во фрижидерот, се запаливи. Според тоа, при одложување, фрижидерот треба да го чувате подалеку од секој извор на пламен, а наместо одложување со согорување, потребно е рекулацијата да ја изврши специјализирана компанија за рекулација, со соодветни квалификации, со што се спречува појава на штети по животната средина или други опасности.



При одложување на фрижидерот, демотирајте ја вратата и извадете ја заптивката за врата, како и полиците; ставете ја вратата и полиците на соодветно место, за да спречите затворање на децата во внатрешноста на уредот.



Правилно одложување на овој производ:

Оваа ознака укажува дека овој производ во ЕУ не треба да се одложува заедно со останатиот отпад од домаќинства. За да спречите потенцијална штета по животната средина или здравјето на луѓето настаната со неконтролирано одложување на отпад, одговорно рециклирајте го за да промовирате одржлива повторна употреба на материјалните ресурси. Ве молиме да го вратите вашиот половен уред преку системот за враќање и собирање на отпад или да го контактирате малопродажниот објект во кој сте го купиле производот. Со ова производот може да се рециклира на начин безбеден по животната средина.

# MĂSURI DE SIGURANȚĂ

## RECOMANDĂRI:

- Acest aparat este destinat să fie utilizat în aplicații casnice și similare, cum ar fi zonele de bucătărie pentru personal din magazine, birouri și alte medii de lucru; ferme și de către clienți în hoteluri, moteluri și alte medii de tip rezidențial; medii tip pensiune; catering și aplicații similare non-retail.
- Acest aparat nu este destinat utilizării de către persoane (inclusiv copii) cu capacități fizice, senzoriale sau mentale reduse sau cu lipsă de experiență și cunoștințe, cu excepția cazului în care acestea au fost supravegheate sau instruite cu privire la utilizarea aparatului de către o persoană responsabilă pentru siguranța lor.)
- Copiii trebuie supravegheați pentru a se asigura că nu se joacă cu aparatul.
- Dacă cablul de alimentare este deteriorat, acesta trebuie înlocuit de către producător, agentul său de service sau persoane calificate pentru a evita un pericol.
- Nu depozitați în acest aparat substanțe explozive, cum ar fi cutii de aerosoli cu propulsor inflamabil.
- Aparatul trebuie scos din priză după utilizare și înainte de a efectua întreținerea de către utilizator.
- Păstrați orificiile de ventilație, în carcasa aparatului sau în structura încorporată, libere de obstacole.
- Nu folosiți dispozitive mecanice sau alte mijloace pentru a accelera procesul de dezghețare, altele decât cele recomandate de producător.
- Nu deteriorați circuitul de agent frigorific.
- Nu folosiți aparate electrice în interiorul compartimentelor de depozitare a alimentelor ale aparatului, decât dacă sunt de tipul recomandat de producător.
- Vă rugăm aruncați aparatul în conformitate cu reglementările locale, deoarece utilizează gaz inflamabil și agent frigorific.
- Când poziționați aparatul, asigurați-vă că cablul de alimentare nu este blocat sau deteriorat.
- Nu localizați mai multe prize portabile sau surse de alimentare portabile în partea din spate a aparatului.
- Nu utilizați prelungitoare sau adaptoare fără împământare (cu doi pini).
- Risc de blocare a copiilor. Înainte de a arunca aparatul:
  - Scoateți ușile.
  - Lăsați rafturile la locul lor, astfel încât copiii să nu se urce cu ușurință înăuntru.
- Aparatul trebuie deconectat de la sursa de alimentare electrică înainte de a încerca instalarea accesoriilor.
- Refrigerantul și materialul spumant de ciclopentan folosit pentru frigider sunt inflamabile. Prin urmare, atunci când frigiderul este casat, acesta trebuie ținut departe de orice sursă de foc și recuperat de o firmă specială de recuperare cu calificare corespunzătoare, altfel decât să fie eliminat prin ardere, pentru a preveni deteriorarea mediului sau orice alte daune.
- Acest aparat poate fi folosit de copii cu vârsta de la 8 ani și peste și de persoane cu capacități fizice senzoriale sau mentale reduse sau cu lipsă de experiență și cunoștințe, dacă au primit supraveghere sau instrucțiuni privind utilizarea aparatului într-un mod sigur și înțeleg pericolele implicate. . Copiii nu se vor juca cu aparatul. Curățarea și întreținerea utilizatorului nu trebuie efectuate de copii fără supraveghere. Copiii cu vârsta cuprinsă între 3 și 8 ani au voie să încarce și să descarce aparatele frigorifice.
- Ușile trebuie să aibă încuietori și chei pentru a preveni blocarea copiilor în interior.
- Pentru a evita contaminarea alimentelor, vă rugăm să respectați următoarele instrucțiuni:
  - poate provoca o creștere semnificativă a temperaturii în compartimentele aparatului.
  - Curățați în mod regulat suprafețele care pot intra în contact cu alimentele și sistemele de drenaj accesibile.
  - Curățați rezervoarele de apă dacă nu au fost folosite timp de 48 de ore; spălați sistemul de apă conectat la o sursă de apă dacă apa nu a fost extrasă timp de 5 zile. (nota 1)
  - Păstrați carnea și peștele crud în recipiente adecvate în frigider, astfel încât să nu intre în contact cu alte alimente sau să picure peste acestea.
  - Compartimentele pentru alimente congelate cu sunt potrivite pentru depozitarea alimentelor precongelați, depozitarea sau prepararea înghețatei și prepararea cuburilor de gheață. (nota 2)
  - Compartimentele cu una, două și trei stele nu sunt potrivite pentru congelarea alimentelor proaspete. (nota 3)
  - Dacă aparatul frigorific este lăsat gol pentru perioade lungi de timp, opriți, dezghețați, curățați, uscați și lăsați ușa deschisă pentru a preveni formarea mușgaiului în interiorul aparatului.
- Nota 1,2,3: Vă rugăm să confirmați dacă este aplicabil în funcție de tipul de compartiment al produsului dumneavoastră.
- Acest dispozitiv de răcire nu este destinat utilizării ca dispozitiv încorporat.
- Orice înlocuire sau întreținere a becurilor LED trebuie efectuată de către producător, tehnicianul său de service sau o persoană calificată similar.
- Acest produs conține o lampă din categoria de eficiență (F ).

## Sensul simbolurilor de siguranță



Acesta este un simbol de interdicție. Orice nerespectare a instrucțiunilor marcate cu acest simbol pot provoca deteriorări ale produsului sau vătămări corporale.



Acest este un simbol de atenționare. Este necesară manevrarea conform instrucțiunilor marcate cu acest simbol; în caz contrar se pot produce deteriorări ale produsului sau vătămări corporale.



Simbol de avertizare. Instrucțiunile marcate cu acest simbol necesită atenție specială. În caz contrar se pot produce deteriorări sau vătămări.

Acest manual conține informații importante privind siguranța, care trebuie respectate de către utilizatori.

## Avertismente referitoare la electricitate

- Nu trageți de cablul de alimentare când trageți de ștecherul frigiderului. Vă rugăm să prindeți ferm ștecherul și să-l scoateți direct din priză.
- Pentru a asigura o utilizare în siguranță, nu deteriorați cablul de alimentare și nu utilizați cablul de alimentare atunci când este deteriorat sau uzat.
- Vă rugăm să utilizați o priză de alimentare dedicată, iar priza de alimentare nu trebuie să fie partajată cu alte aparate electrice. Ștecherul trebuie să fie ferm în contact cu priza, altfel ar putea fi provocate incendii.
- Vă rugăm să vă asigurați că electrodul de împământare al prizei de alimentare este echipat cu o linie de împământare fiabilă.
- Vă rugăm să închideți robinetul de scurgere a gazului și apoi deschideți ușile și ferestrele în caz de scurgere de gaz și alte gaze inflamabile. Nu deconectați frigiderul și alte aparate electrice, având în vedere că scânteia poate provoca un incendiu.
- Nu folosiți aparate electrice pe partea superioară a aparatului, decât dacă sunt de tipul recomandat de producător.

## Atenționări de utilizare

- Nu dezasamblați sau reconstruiți în mod arbitrar frigiderul și nici nu deteriorați circuitul de agent frigorific; întreținerea aparatului trebuie efectuată de un specialist.
- Cablul de alimentare deteriorat trebuie înlocuit de către producător, departamentul de întreținere sau profesioniști pentru a evita pericolul.
- Decalajele dintre ușile frigiderului și dintre uși și corpul frigiderului sunt mici, rețineți că nu puneți mâna în aceste zone pentru a preveni strângerea degetului. Vă rugăm să fiți atent când deschideți ușa frigiderului pentru a evita căderea articolelor.
- Nu ridicați alimente sau recipiente cu mâinile ude în camera de congelare când frigiderul este în funcțiune, în special recipiente metalice pentru a evita degerăturile.
- Nu permiteți niciunui copil să intre sau să se urce în frigider; în caz contrar, poate fi provocată rănirea copilului prin sufocare sau cădere.
- Nu așezați obiecte grele pe partea superioară a frigiderului, având în vedere că pot cădea atunci când închideți sau deschideți ușa și pot fi cauzate răni accidentale.
- Vă rugăm să scoateți ștecherul în caz de pană de curent sau de curățare. Nu conectați congelatorul la sursa de alimentare în decurs de cinci minute pentru a preveni deteriorarea compresorului din cauza pornirilor succesive.

## Avertismente privind poziționarea

- Nu puneți articole inflamabile, explozive, volatile și foarte corozive în frigider pentru a preveni deteriorarea produsului sau accidente de incendiu.
- Nu așezați articole inflamabile în apropierea frigiderului pentru a evita incendiile.
- Frigiderul este destinat uzului casnic, cum ar fi depozitarea alimentelor; nu va fi utilizat în alte scopuri, cum ar fi depozitarea sângelui, a medicamentelor sau a produselor biologice etc.
- Nu depozitați berea, băutura sau alte lichide conținute în sticle sau recipiente închise în congelator; în caz contrar, sticlele sau recipientele închise se pot crăpa din cauza înghețului.

## Avertismente pentru energie

1. Este posibil ca aparatele frigorifice să nu funcționeze în mod constant (posibilitatea dezghețării conținutului sau temperatura să devină prea caldă în compartimentul pentru alimente congelate) atunci când sunt amplasate pentru o perioadă lungă de timp sub limita rece a intervalului de temperaturi pentru care este proiectat aparatul frigorific.
2. Faptul că băuturile efervescente nu trebuie depozitate în compartimente sau rafturi congelatoare pentru alimente sau în compartimente sau dulapuri cu temperatură scăzută și că unele produse precum gheața nu trebuie consumate prea reci.
3. Necesitatea de a nu depăși timpul de păstrare recomandat de producătorii de alimente pentru orice fel de alimente și în special pentru alimentele congelate rapid din comerț în compartimente sau dulapuri de depozitare a alimentelor congelate;
4. Măsurile de precauție necesare pentru a preveni o creștere nejustificată a temperaturii alimentelor congelate în timpul dezghețării aparatului frigorific, cum ar fi ambalarea alimentelor congelate în mai multe straturi de ziar.
5. Faptul ca o creștere a temperaturii alimentelor congelate în timpul dezghețării manuale, întreținerii sau curățării ar putea scurta durata de viață.

# UTILIZAREA ADECVATĂ A CONGELATORULUI

## Așezare

- Înainte de utilizare, îndepărtați toate materialele de ambalare, inclusiv pernele inferioare, tamponale de spumă și benzile din interiorul frigiderului; rupeți folia de protecție de pe uși și corpul frigiderului.
- A se ține departe de căldură și evita lumina directă a soarelui. Nu așezați congelatorul în locuri umede pentru a preveni rugina sau reducerea efectului de izolare.
- Nu pulverizați sau spălați frigiderul; nu puneți frigiderul în locuri umede ușor de stropit cu apă pentru a nu afecta proprietățile de izolare electrică ale frigiderului.
- Frigiderul se așează într-un loc interior bine ventilat; solul trebuie să fie plat și robust (roțiți-vă la stânga sau la dreapta pentru a regla roata pentru nivelare dacă este instabilă).
- Spațiul superior al frigiderului trebuie să fie mai mare de 30 cm, iar frigiderul trebuie așezat pe un perete cu o distanță liberă mai mare de 10 cm pentru a facilita disiparea căldurii.

- Spațiu suficient pentru deschiderea ușilor și a sertarelor.

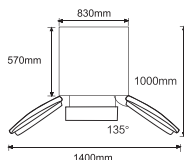

- ! **Precauții înainte de instalare:** Înainte de instalarea sau reglarea accesoriilor, trebuie să vă asigurați că frigiderul este deconectat de la curent. Trebuie luate măsuri de precauție pentru a preveni căderea mânerului care poate să provoace vătămări corporale.

## Nivelarea picioarelor

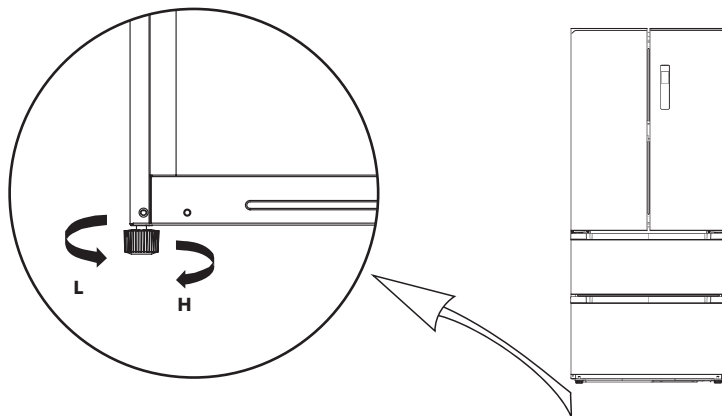

Imaginea de mai sus este doar orientativă. Configurația depinde de starea fizică a produsului sau declarația distribuitorului.

## Nivelarea ușii

Listă unelte necesare utilizatorului



clește

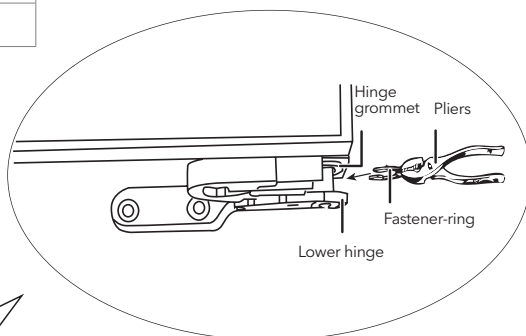
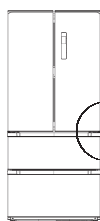
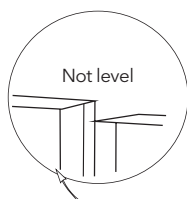

Imaginea de mai sus este doar orientativă. Configurația depinde de starea fizică a produsului sau declarația distribuitorului.

1. Ridicați ușa inferioară până la nivelul ușii superioare.
2. Introduceți inelul de fixare furnizat folosind un clește în spațiul dintre manșonul balamalei și balamaua inferioară. Numărul de inele de fixare pe care va trebui să le introduceți depinde de spațiu.



## Schimbarea becurilor

Orice înlocuire sau întreținere a lămpilor cu LED trebuie făcută de către producător, agentul său de service sau o persoană calificată.

## Utilizare

- Înainte de pornirea inițială, păstrați frigiderul nemișcat timp de o jumătate de oră înainte de a-l conecta la sursa de alimentare.
- Înainte de a pune alimente proaspete sau congelate, frigiderul trebuie să funcționeze timp de 2-3 ore, sau mai mult de 4 ore vara când temperatura ambientală este ridicată.
- Spațiu suficient pentru deschiderea convenabilă a ușilor și a sertarelor.
- Imaginea de mai sus este orientativă. Configurația reală depinde de produsul fizic sau declarația distribuitorului.

## Sfaturi pentru economisirea energiei

- Aparatul trebuie amplasat în cea mai răcoasă zonă a încăperii, departe de aparatele care produc căldură sau de conductele de încălzire și ferit de lumina directă a soarelui.
- Lăsați alimentele fierbinți să se răcească la temperatura camerei înainte de a le pune în frigider. Supraîncărcarea aparatului forțează compresorul să funcționeze mai mult. Alimentele care îngheață prea încet pot pierde calitatea sau se pot strica.
- Asigurați-vă că împachetați alimentele în mod corespunzător și ștergeți recipientele înainte de a le pune în frigider. Acest lucru reduce acumularea de îngheț în interiorul aparatului.
- Recipientul de depozitare a aparatului nu trebuie acoperit cu folie de aluminiu, hârtie cerată sau prosoape de hârtie. Căptușelile interferează cu circulația aerului rece, făcând aparatul mai puțin eficient.
- Organizați și etichetați alimentele pentru a reduce deschiderile ușilor și căutărilor extinse. Scoateți cât mai multe articole necesare simultan și închideți ușa cât mai repede posibil.

# STRUCTURĂ ȘI FUNCȚII

## Componente-cheie

(cameră refrigerare)

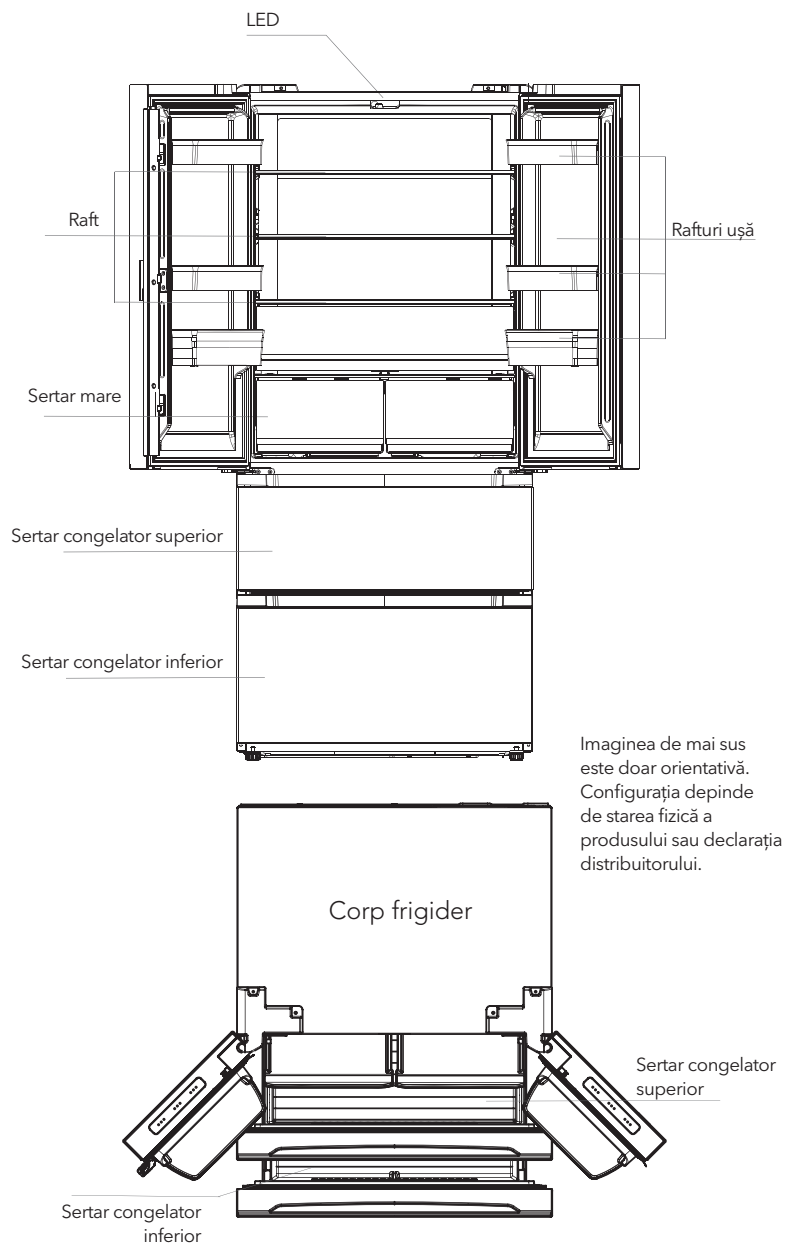

## Fișă cu informații despre produs

REGULAMENTUL DELEGAT (UE) 2019/2016 AL COMISIEI cu privire la etichetarea energetică a aparatelor frigorifice

**Denumirea sau marca comercială a furnizorului:** Tesla

**Adresa furnizorului:** Tesla Electronics, Litijška 47, 1000 Ljubljana, SI

**Identificatorul de model:** RF5200FMA

**Tipul de aparat frigorific:**

Aparat cu nivel redus de zgomot:	Nu	Tip de proiectare:	de sine stătător
Aparat pentru păstrarea vinului:	Nu	Alt aparat frigorific:	Da

**Parametrii generali ai produsului:**

Parametru	Valoare	Parametru	Valoare
Dimensiuni globale (milimetri)	Înălțime	Volum total (dm <sup>3</sup> sau l)	512
	Lățime		
	Adâncime		
EEL	100	Clasa de eficiență energetică	E
Emisii acustice în aer [dB(A) re 1 pW]	40	Clasa emisiilor de zgomot transmis prin aer	C
Consumul anual de energie (kWh/a)	305	Clasa climatică:	temperată extinsă, temperată, subtropicală, tropicală
Temperatura ambiantă minimă (°C) pentru care este adecvat aparatul frigorific	10	Temperatura ambiantă maximă (°C) pentru care este adecvat aparatul frigorific	43
Reglaj de iarnă	Nu		

**Parametri ai compartimentelor:**

Parametrii și valorile compartimentului			
Tipul de compartiment	Volumul compartimentului (dm <sup>3</sup> sau l)	Reglajul recomandat al temperaturii pentru o păstrare optimizată a alimentelor (°C) Aceste reglaje nu trebuie să fie în contra-	Capacitatea de congelare (kg/24h)  Defrosting type (auto-defrost=A, manual defrost=M)

			dicție cu condițiile de depozitare specificate în tabelul 3 din anexa IV		
Cămară	Nu	-	-	-	-
Păstrarea vinului	Nu	-	-	-	-
Cramă	Nu	-	-	-	-
Alimente proaspete	Da	341,0	4	-	A
Răcire	Nu	-	-	-	-
Fără stele sau pentru prepararea gheții	Nu	-	-	-	-
1 stele	Nu	-	-	-	-
2 stele	Nu	-	-	-	-
3 stele	Nu	-	-	-	-
4 stele	Da	171,0	-18	14,0	A
Secțiune cu 2 stele	Nu	-	-	-	-
Compartiment cu temperatură variabilă	-	-	-	-	-
<b>În ceea ce privește compartimentele cu 4 stele</b>					
Funcție de congelare rapidă			Da		
<b>Parametrii sursei de lumină:</b>					
Tipul sursei de lumină			LED		
Clasa de eficiență energetică			F		
<b>Durata minimă a garanției oferite de producător: 24 luni</b>					
<b>Informații suplimentare:</b>					
Link către site-ul web al producătorului, unde se găsesc informațiile de la punctul 4 litera (a) din anexa la Regulamentul (UE) 2019/2019 al Comisiei: <a href="http://tesla.info">tesla.info</a>					

### Camera frigorifică

- Camera frigorifică este potrivită pentru depozitarea unei varietăți de fructe, legume, băuturi și alte alimente consumate pe termen scurt, timp de depozitare sugerat de la 3 la 5 zile.
- Alimentele pentru gătit nu trebuie introduse în camera frigorifică până când nu se răcesc la temperatura camerei.
- Alimentele se recomandă să fie sigilate înainte de a le pune în frigider.
- Rafturile din sticlă pot fi reglate în sus sau în jos pentru un spațiu rezonabil de depozitare și o utilizare ușoară.

### Camera de congelare

- Camera de congelare la temperatură joasă poate păstra alimentele proaspete pentru o perioadă lungă de timp și este folosită în principal pentru a păstra alimente congelate și pentru a face gheață.
- Camera de congelare este potrivită pentru depozitarea cărnii, peștelui, orezului și a altor alimente care nu trebuie consumate pe termen scurt.
- Bucățiile de carne sunt de preferat să fie împărțite în bucăți mici pentru congelare rapidă și acces ușor. Vă rugăm să rețineți că alimentele vor fi consumate în timpul de depozitare.
- Sertarele, cutiile pentru alimente, rafturile etc. amplasate conform poziției din imaginea de mai sus sunt cele mai eficiente energetic.

Notă: Depozitarea prea multă alimente în timpul funcționării după conectarea inițială la alimentare poate afecta negativ efectul de îngheț al frigiderului. Alimentele depozitate nu trebuie să blocheze oficiul de evacuare a aerului; sau altfel efectul de îngheț va fi de asemenea afectat negativ.

## Funcții

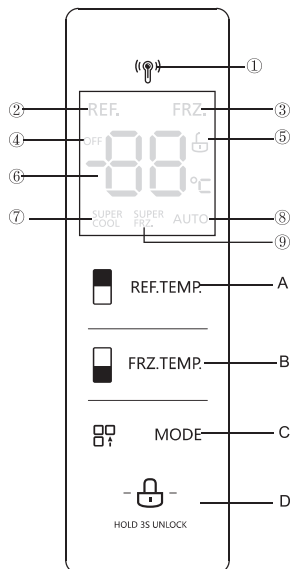

Imaginea de mai sus este doar orientativă. Configurația depinde de starea fizică a produsului sau declarația distribuitorului.

## 1. Screen

- |              |                     |                            |
|--------------|---------------------|----------------------------|
| ① Radar      | ② Refrigerare       | ③ Congelare                |
| ④ OFF        | ⑤ Blocare/Deblocare | ⑥ Zona afișare temperaturi |
| ⑦ Super cool | ⑧ AUTO              | ⑨ Super freezing           |

## 2. Control buttons

- |                      |                            |
|----------------------|----------------------------|
| <b>A</b> Refrigerare | <b>B</b> Congelare         |
| <b>C</b> Mod         | <b>D</b> Blocare/Deblocare |



## 3. Instrucțiuni funcționare

### 1. Afișaj

Când porniți frigiderul, ecranul de afișare se va afișa total timp de 3 secunde. Între timp va porni soneria și apoi ecranul intră în afișarea normală a operațiunii. Prima dată când utilizați frigiderul, temperatura setată implicit a camerei frigorifice și, respectiv, a camerei de congelare este de 5°C/-18°C.

Când apare eroarea, afișajul arată codul de eroare (vezi pagina următoare); în timpul funcționării normale, afișajul arată temperatura setată a camerei frigorifice sau a camerei de congelare. În circumstanțe normale, dacă nu există nicio operațiune pe panoul de afișare sau pe o acțiune de deschidere a ușii în decurs de 30 de secunde, atunci afișajul este blocat și sate-ul se stinge.

### 2. Blocare/Deblocare

Dacă este deblocat, mențineți apăsat butonul de blocare  timp de 3 secunde. Logo-ul  se oprește, iar soneria pornește, iar ecranul va fi blocat, în acest moment, butonul ni poate fi manevrat;

Dacă este blocat, mențineți apăsat butonul  3 secunde pentru a debloca. Logo-ul  se aprinde, soneria pornește, panoul este deblocat, iar butoanele pot fi manevrate;





### 3. Setarea temperaturii camerei de refrigerare

Apăsați butonul de reglare a temperaturii camerei  frigorifice pentru a modifica temperatura de setare a camerei frigorifice, apoi de fiecare dată când apăsați butonul de reglare a temperaturii camerei frigorifice, temperatura va fi redusă cu 1 °C; Intervalul de setare a temperaturii pentru camera frigorifică este de 2- 8 °C. Când temperatura este de 2 °C, apăsați din nou butonul, iar temperatura camerei frigorifice va fi setată la 8 °C și circulă corespunzător.

### 4. Setarea temperaturii camerei de congelare

Apăsați butonul de reglare a temperaturii camerei  de congelare pentru a modifica temperatura de setare a camerei de congelare și apoi de fiecare dată când apăsați butonul de reglare a temperaturii camerei de congelare, temperatura va fi redusă cu 1 °C; Intervalul de setare a temperaturii pentru camera de congelare este -24 °C ~ -16°C). Când temperatura este de -24°C, apăsați din nou butonul, iar temperatura camerei de congelare va fi setată la -16°C și circulă din nou și din nou.

### 5. Setarea modului

Când este setat modul super cool , temperatura camerei frigorifice se va seta automat la 2°C; leșiri super cool timp de 6 ore. Leșiți din modul super cool , temperatura camerei frigorifice va reveni automat la temperatura setată înainte de modul super cool. Când este setat modul super congelare , temperatura camerei de congelare se va seta automat la -24°C; leșiri super înghețate pentru 24 de ore. Leșirea din modul super congelare , temperatura camerei de congelare va reveni automat la temperatura setată înainte de modul super congelare. Când este setat modul vacanță AUTO, temperatura camerei de congelare va fi setată automat la -18°C; temperatura camerei frigorifice va fi setată automat la 5°C. Reglaj recomandat: camera frigorifică 4°C, camera de congelare -18°C.

**Notă:** Funcția de congelare rapidă este concepută pentru a menține valoarea nutritivă a alimentelor din congelator. Poate congela alimentele în cel mai scurt timp. Dacă o cantitate mare de alimente este congelată simultan, se recomandă ca utilizatorul să pornească funcția de congelare rapidă și să introducă alimentele. În acest moment, viteza de congelare a compartimentului congelator este crescută, ceea ce poate îngheța rapid alimentele, poate bloca eficient nutriția alimentelor și poate facilita depozitarea.

### 6. Depozitare la pană de curent

În caz de întrerupere a curentului, starea instantanee de lucru va fi blocată și menținută până la reelectrificare.

7. Indicarea defecțiunii Următoarele avertismente care apar pe afișaj indică defecțiunile corespunzătoare ale frigiderului. Deși frigiderul poate avea încă funcție de depozitare la rece cu următoarele defecțiuni, utilizatorul trebuie să contacteze un specialist de întreținere pentru întreținere, astfel încât să asigure funcționarea optimă a aparatului

Cod eroare	Descriere eroare
<b>E1</b>	Temperature sensor failure of refrigerating chamber
<b>E2</b>	Temperature sensor failure of freezing chamber
<b>E4</b>	Failure of defrosting sensor in refrigerating chamber

Cod eroare	Descriere eroare
<b>E5</b>	Freezing defrost sensor detection circuit error
<b>E6</b>	Communication error
<b>E7</b>	Circulation of temperature detection circuit error
<b>EH</b>	Moisture sensor error

## ÎNȚREȚINEREA APARATULUI

### Curățare generală

- Praful din spatele frigiderului și de pe podea trebuie curățat în timp util pentru a îmbunătăți efectul de răcire și a economisi energie.
- Verificați în mod regulat garnitura ușii pentru a vă asigura că nu există resturi. Curățați garnitura ușii cu o cârpă moale umezită cu apă cu săpun sau detergent diluat.
- Interiorul frigiderului trebuie curățat regulat pentru a evita mirosul neplăcut.
- Vă rugăm să opriți alimentarea înainte de a curăța interiorul, îndepărtați toate alimentele, băuturile, rafturile, sertarele etc.
- Folosiți o cârpă moale sau un burete pentru a curăța interiorul frigiderului, cu două linguri de bicarbonat de sodiu și un litru de apă caldă. Apoi clătiți cu apă și ștergeți. După curățare, deschideți ușă și lăsați-o să se usuce natural înainte de a porni.
- Pentru zonele greu de curățat în frigider (cum ar fi spații înguste, goluri sau colțuri), se recomandă să le ștergeți în mod regulat cu o cârpă moale, perie moale etc. și atunci când este necesar, combinate cu unele unelte auxiliare (cum ar fi ca bețișoare subțiri) pentru a asigura că nu există nicio acumulare de contaminanți sau bacterii în aceste zone.
- Nu folosiți săpun, detergent, praf pentru spălat, spray de curățat etc., deoarece acestea pot provoca mirosuri în interiorul frigiderului sau alimente contaminate.
- Curățați cadrul sticlei, rafturile și sertarele cu o cârpă moale umezită cu apă cu săpun sau detergent diluat. Uscați cu o cârpă moale sau uscați în mod natural.
- Ștergeți suprafața exterioară a frigiderului cu o cârpă moale umezită cu apă cu săpun, detergent etc., apoi ștergeți-l.
- Nu folosiți perii dure, bile de oțel curate, perii de sârmă, abrazivi (cum ar fi pasta de dinți), solvenți organici (cum ar fi alcool, acetona, ulei de banane etc.), apă clocotită, soluții acide sau alcaline, care pot deteriora frigiderul, suprafața și interiorul. Apa clocotită și solvenții organici, cum ar fi benzenul, pot deforma sau deteriora piesele din plastic.
- Nu clătiți direct cu apă sau alte lichide în timpul curățării pentru a evita scurtcircuitul sau pentru a afecta izolația electrică după imersare.



Deconectați frigiderul pentru dezghețare și curățare.

## Curățare raft ușă

- Conform săgeții de direcție din figura de mai jos, folosiți ambele mâini pentru a strânge tava și împingeți-o în sus, apoi o puteți scoate.
- După ce ați spălat tava scoasă, puteți regla înălțimea de instalare a acesteia în funcție de cerințele dumneavoastră.

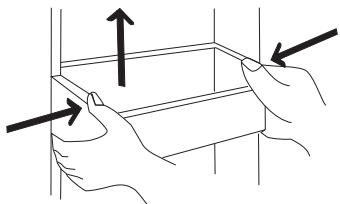

Imaginea de mai sus este orientativă.  
Configurația reală depinde de produsul fizic  
sau declarația distribuitorului.

## Dezghetare

- Frigiderul este realizat pe principiul răcirii cu aer și astfel are funcție de dezghetare automată. Înghețul format din cauza schimbării sezonului sau a temperaturii poate fi îndepărtat și manual prin deconectarea aparatului de la sursa de alimentare sau prin ștergere cu un prosop uscat.

## Scoatere din funcțiune

- Pana de curent: În caz de pană de curent, chiar dacă este vară, alimentele din interiorul aparatului pot fi păstrate câteva ore; în timpul penei de curent, timpii de deschidere a ușii vor fi reduși și nu se vor mai introduce alimente proaspete în frigider.
- Neutilizare îndelungată: Aparatul trebuie deconectat și apoi curățat; apoi ușile sunt lăsate deschise pentru a preveni mirosul.
- Mutare: Înainte de a muta frigiderul, scoateți toate obiectele pe dos, fixați peretele despărțitor de sticlă, suportul pentru legume, sertarele camerei de congelare etc. cu bandă adezivă și strângeți picioarele de nivelare; închideți ușile și fixați-le cu bandă adezivă. În timpul deplasării, aparatul nu trebuie să fie așezat cu capul în jos sau orizontal, sau să fie vibrat; înclinarea în timpul mișcării nu trebuie să fie mai mare de 45°.



Aparatul va funcționa continuu din momentul pornirii. În general, funcționarea aparatului nu va fi întreruptă decât dacă durata de viață este pusă în pericol.

Informațiile despre model și identificarea modelului din baza de date a produselor pot fi obținute prin scanarea link-ului web de pe codul QR (dacă există) de pe eticheta de eficiență energetică a produsului.



## DEPANARE

Puteți încerca să rezolvați singur următoarele probleme simple.

Dacă acestea nu pot fi rezolvate, vă rugăm să contactați departamentul post-vânzare.

Nefuncționare	Verificați dacă aparatul este conectat la curent sau dacă ștecherul este bine în contact Verificați dacă tensiunea este prea scăzută Verificați dacă există o întrerupere a curentului sau s-au declanșat circuite parțiale
Miros	Alimentele mirositoare trebuie să fie înfășurate etanș Verificați dacă există mâncare stricăcă Curățați interiorul frigiderului
Funcționarea îndelungată a compresorului	Funcționarea îndelungată a frigiderului este normală vara când temperatura ambientală este ridicată Nu este recomandat să aveți prea multă mâncare în aparat în același timp Alimentele trebuie să se răcească înainte de a fi introduse în frigider Ușile sunt deschise prea des
Luminile nu se aprins	Verificați dacă frigiderul este conectat la sursa de alimentare și dacă lumina de iluminare este deteriorată Solicitați înlocuirea luminii de către un specialist
Ușile nu se închid corect	Ușa este blocată de pachetele cu alimente Frigiderul este înclinat
Zgomot semnificativ	Verificați dacă podeaua este plată și dacă frigiderul este așezat stabil Verificați dacă accesoriile sunt amplasate în locuri adecvate
Garnitura ușii este slăbită	Îndepărtați corpurile străine de pe garnitura ușii Încălziți garnitura ușii și apoi răciți-o pentru restaurare (sau uscați-o cu un uscător electric sau folosiți un prosop fierbinte pentru încălzire)
Vasul pentru apă se revarsă	Există prea multă mâncare sau alimentele depozitate conțin prea multă apă, ceea ce duce la o dezghețare puternică Ușile nu sunt închise corespunzător, rezultând îngheț din cauza pătrunderii de aer și creșterea apei din cauza dezghețului
Carcasă fierbinte	Disiparea căldurii condensatorului încorporat prin carcasă, ceea ce este normal. Când carcasa devine fierbinte din cauza temperaturii ambientale ridicate și a depozitării prea multor alimente, se recomandă asigurarea unei ventilații sonore pentru a facilita disiparea căldurii.
Condens la suprafață	Condensul pe suprafața exterioară și pe garniturile ușilor frigiderului este normal când umiditatea ambientală este prea mare. Ștergeți condensul cu un prosop curat.
Zgomot anormal	Băzâit: compresorul poate produce zgomot în timpul funcționării, iar zgomotul poate fi puternic, în special la pornire sau oprire. Asta este normal. Scârțâit: agentul frigorific care curge în interiorul aparatului poate produce scârțâit, ceea ce este normal.

## Avvertimente pentru eliminare



Refrigerantul și materialul spumant ciclopentan utilizat pentru frigider sunt inflamabile. Prin urmare, atunci când frigiderul este curățat, acesta va fi ținut departe de orice sursă de incendiu și va fi recuperat de o firmă specială de recuperare cu calificare corespunzătoare, și nu va fi eliminat prin ardere, pentru a preveni deteriorarea mediului sau orice alte daune.



Când frigiderul este aruncat, dezasamblați ușile și îndepărtați garnitura ușii și a raftului; puneți ușile și rafturile într-un loc corespunzător, astfel încât să preveniți blocarea oricărui copil.



Eliminarea corectă a acestui produs:

Acest marcaj indică faptul că acest produs nu trebuie aruncat împreună cu alte deșeuri menajere în întreaga UE. Pentru a preveni posibilele daune aduse mediului sau sănătății umane de la eliminarea necontrolată a deșeurilor, reciclați-l în mod responsabil pentru a promova reutilizarea durabilă a resurselor materiale. Pentru a returna dispozitivul folosit, vă rugăm să utilizați sisteme de returnare și colectare sau contactați distribuitorul de unde a fost achiziționat produsul. Ei pot lua acest produs pentru reciclare sigură pentru mediu.

# OPOZORILA GLEDE VARNOSTI

- Ta gospodinjski aparat je predviden za uporabo v gospodinjstvu in temu podobnih okoljih, kot so kuhinje za osebe v trgovinah, pisarnah in drugih delovnih okoljih, kmetije ter hoteli, moteli in nastanitve drugih vrst, v katerih je ta aparat na voljo gostom, nastanitve z nočitvijo in zajtrkom ter catering in podobni načini uporabe, ki niso namenjeni prodaji.
- Ta aparat ni namenjen osebam (vključno z otroki) s telesnimi, senzoričnimi ali duševnimi okvarami ali pa osebam brez izkušenj in znanja, razen če so pod nadzorom osebe, ki je odgovorna za njihovo varnost, ali pa jim je ta oseba podala navodila za uporabo aparata.
- Da se OTROCI zagotovo ne bodo igrali z aparatom, jih je treba nadzorovati. Če je napajalni kabel poškodovan, ga mora zaradi preprečevanja nevarnosti zamenjati proizvajalec, proizvajalčev pooblaščen serviser ali podobno usposobljena oseba.
- V tem gospodinskem aparatu ne shranjujte eksplozivnih snovi, kot so aerosolne pločevinke z vnetljivim potisnim plinom.
- Ko uporabnik neha uporabljati gospodinjski aparat in preden opravi njegovo vzdrževanje, ga mora odklopiti z napajanja.
- Poskrbite, da odprtine za prezračevanje v okrovu aparata ali v vgrajeni strukturi ne bodo zamašene.
- Odtaljevanja ne poskušajte pospeševati z mehanskimi napravami ali z drugimi sredstvi, razen s čistimi, ki jih priporoča proizvajalec.
- Ne poškodujte krogotoka hladilne tekočine.
- V predelkih za shranjevanje živil ne uporabljajte električnih naprav, razen če so takšne vrste, ki jo priporoča proizvajalec.
- Hladilnik odstranite v skladu z lokalnimi predpisi, saj so za njegovo delovanje uporabljeni vnetljivi eksplozivni plini in hladilna tekočina.
- Pri nameščanju aparata poskrbite, da napajalni kabel ne bo zagoden ali poškodovan.
- Na zadnji strani aparata ne nameščajte prenosnih električnih razdelilnikov z več vtičnicami ali prenosnih napajalnikov.
- NE uporabljajte podaljševalnih kablov ali neozemljenih adapterjev (z dvema poloma).
- Obstaja tveganje za zaprtje otroka v notranjost aparata. Preden stari hladilnik ali zamrzovalno omaro odstranite:
  - Snemite vrata.
  - Police pustite znotraj aparata, tako da otroci ne bodo mogli zlahka splezati vanj.
- Preden poskušate namestiti dodatno opremo, morate hladilnik odklopiti z vira električnega napajanja.
- HLADILNO SREDSTVO in penasta snov ciklopentan, ki se uporabljata pri aparatu, sta vnetljiva. Zato je treba pri uničevanju poskrbeti, da aparat ni v bližini nobenega vira ognja in da ni odstranjen s sežiganjem, ampak ga predela posebno podjetje za predelavo, ki ima ustrezne kvalifikacije, tako da ne pride do škode za okolje ali kakršne koli druge škode.
- Ta aparat lahko uporabljajo otroci, stari 8 in več let, ter osebe s telesnimi, senzoričnimi ali duševnimi okvarami ali pa osebe brez izkušenj in znanja, če so pod nadzorom ali pa so jim bila podana navodila za varno uporabo aparata in če razumejo nevarnosti, povezane z njegovo uporabo. Otroci se z aparatom ne smejo igrati. Brez nadzora otroci aparata ne smejo čistiti in ga vzdrževati. Otrokom, starim od 3 do 8 let, je v hladilne aparate dovoljeno dajati živila in jih jemati iz njih.
- Pri vratih ali pokrovi, na katerih so nameščene ključavnice s ključi, je treba poskrbeti, da ključi ne bodo na dosegu otrok in da ne bodo v bližini hladilnega aparata, tako da se otroci ne bodo mogli zakleniti vanj.
- Da preprečite onesnaženje živil, upoštevajte naslednja navodila:
  - Če vrata dlje časa pustite odprta, se temperatura v predelkih aparata lahko precej zviša.
  - Redno čistite površine, ki so v stiku z živil, in dostopne odvodne sisteme.
  - Če posod za vodo 48 ur niste uporabljali, jih očistite; če iz aparata 5 dni niste jemali vode, sperite sistem za vodo, priključen na dovod vode. (Opomba 1.)
  - Surovo meso in ribe v hladilniku shranjujte v primernih posodah, tako da ta živila ne pridejo v stik z drugimi ali da z njih ne kaplja na druga živila.
  - Predelki za zamrznjena živila, označeni z dvema zvezdicama, so primerni za shranjevanje predhodno zamrznjenih živil, shranjevanje ali izdelovanje sladoleda in izdelovanje ledenih kock. (Opomba 2.)
  - Predelki, označeni z eno, dvema in tremi zvezdicami, niso primerni za zamrzovanje svežih živil. (Opomba 3.)
  - Pri aparatih brez predelka s 4 zvezdicami ta hladilni aparat ni primeren za zamrzovanje živil. (Opomba 4.)
  - Če bo hladilni aparat dlje časa prazen, ga izklopite, odtalite, očistite in osušite, nato pa vrata pustite odprta, da preprečite nastajanje plesni v aparatu. Opomba 1, 2, 3, 4. Preverite, ali se nanaša na vrsto predelka v vašem izdelku.
- Pri prostostojećem aparatu: ta hladilni aparat ni namenjen temu, da bi bil uporabljen kot vgradni aparat.
- Predvideno je, da kakršno koli zamenjavo ali vzdrževanje sijalk LED izvede proizvajalec, njegov serviski zastopnik ali podobno usposobljena oseba.
- Ta izdelek vsebuje vir svetlobe razreda energetske učinkovitosti (F).

## Pomen simbolov opozoril glede varnosti



To je simbol prepovedi. Če se pojavi kakršna koli neskladnost z navodili, ki so označena s tem simbolom, se lahko izdelek poškoduje ali pa je ogrožena uporabnikova lastna varnost.



To je simbol opozorila. Delovanje mora biti strogo v skladu z navodili, ki so označena s tem simbolom, sicer se lahko izdelek poškoduje ali pa je ogrožena uporabnikova lastna varnost.



To je simbol svarila. Pri navodilih, označenih s tem simbolom, je potrebna posebna previdnost. Zaradi nepredvidnosti lahko pride do rahlih ali zmernih telesnih poškodb ali pa poškodb izdelka.

V tem priročniku je veliko pomembnih varnostnih informacij, ki jih morajo uporabniki upoštevati.

## Opozorila, povezana z elektriko

- Ko vlečete vtič napajalnega kabla hladilnika iz vtičnice, ne vlecite kabla. Čvrsto primite vtič in ga neposredno izvlecite iz vtičnice.
- Da poskrbite za varno uporabo, napajalnega kabla ne smete poškodovati ali pa ga uporabljati, če je poškodovan ali iztrošen.
- Uporabljajte temu namenjeno napajalno vtičnico, na katero ne smejo biti priklopljeni še drugi aparati. Vtič napajalnega kabla mora biti trdno priključen v vtičnico, sicer lahko pride do požara.
- Poskrbite, da bo ozemljitveni pol napajalne vtičnice priklopljen na zanesljiv ozemljitveni vod.
- Če pušča plin ali drugi vnetljivi plini, izklopite ventil za ta plin ter nato odprite vrata in okna. Hladilnika in drugih električnih aparatov ne odklopite, saj iskra lahko povzroči požar.
- Na vrhu aparata ne uporabljajte električnih naprav, razen če so takšne vrste, ki jo priporoča proizvajalec.

## Opozorila glede uporabe

- Hladilnika ne razstavljajte in ne sestavljajte po lastni presoji ter ne poškodujte tokokroga hladilne tekočine; vzdrževanje aparata lahko izvaja le strokovnjak.
- Da preprečite nevarnost, mora poškodovani napajalni kabel zamenjati proizvajalec, njegov oddelek za vzdrževanje ali sorodni strokovnjaki.
- Reže med vrati hladilnika ter med vrati in ohišjem hladilnika so ozke; da preprečite stisnjenje prstov, pazite, da z rokami ne boste posegali v ta območja. Vrata hladilnika odpirajte nežno, da predmeti ne bodo padli ven.
- Da preprečite ozeblino, med delovanjem hladilnika ne jemljite živil ali posod, še posebej kovinskih, iz zamrzovalne komore z vlažnimi rokami.
- Nobenemu otroku ne dovolite, da zleze v hladilnik ali spleza nanj, saj se lahko zaduši ali poškoduje zaradi padca.
- Na vrh hladilnika ne postavljajte težkih predmetov, saj lahko ti pri zapiranju ali odpiranju vrat padejo in lahko pride do nenamernih poškodb.
- Pri izpadu napajanja ali čiščenju izvlecite vtič. Da preprečite poškodbe kompresorja zaradi zaporednih zagonov, počakajte pet minut, preden zamrzovalnik spet priklopite na napajanje.

## Opozorila glede postavitve

- Da preprečite poškodbe izdelka ali požar, v hladilnik ne postavljajte vnetljivih, eksplozivnih, hlapnih in močno korozivnih predmetov.
- Da preprečite požar, v bližino hladilnika ne postavljajte vnetljivih predmetov.
- Hladilnik je namenjen uporabi v gospodinjstvu, kot je shranjevanje živil; ne smete ga uporabljati za druge namene, kot je shranjevanje krvi, zdravil ali bioloških zdravil ipd.
- V zamrzovalni komori hladilnika ne shranjujte piva, pijač ali drugih tekočin v steklenicah ali zaprtih posodah, saj te steklenice in posode zaradi zamrzovanja lahko počijo in povzročijo škodo.

## Opozorila glede energije

1. Če so hladilni aparati dlje časa v območju s temperaturo, ki je nižja od tiste, za katero so bili zasnovani, lahko začnejo delovati nedosledno (obstaja možnost odtaljevanja vsebine ali previsoke temperature v predelku za zamrznjena živila).
2. V predelkih ali komorah zamrzovalnika živil ali v predelkih ali komorah z nizko temperaturo ne smete shranjevati gaziranih pijač, določenih proizvodov, kot so ledene kocke, pa ne smete uživati, ko so še premrzli.
3. Pri vseh živilih, zlasti pa pri komercialnih živilih, hitro zamrznjenih v zamrzovalniku za živila in v predelkih ali komorah za shranjevanje zamrznjenih živil, se je treba držati rokov shranjevanja, ki jih priporočajo proizvajalci živil.
4. Da pri odtaljevanju hladilnega aparata preprečite pretirano segrevanje zamrznjenih živil, morate izvesti previdnostne ukrepe, kot je zavijanje zamrznjenih živil v več plasti časopisnega papirja.
5. Treba je upoštevati dejstvo, da se zaradi segrevanja zamrznjenih živil med ročnim odtaljevanjem, vzdrževanjem ali čiščenjem rok shranjevanja lahko skrajša.
6. Pri vratih ali pokrovh, na katerih so nameščene ključavnice s ključi, je treba poskrbeti, da ključi ne bodo na dosegu otrok in da ne bodo v bližini hladilnega aparata, tako da se otroci ne bodo mogli zakleniti vanj.

## PRAVILNA UPORABA HLADILNIKOV

### Postavitev

- Pred uporabo odstranite vso embalažo, vključno s spodnjimi blazinicami, blazinicami iz pene in trakovi v notranjosti hladilnika, ter odstranite zaščitno folijo na vratih in ohišju hladilnika.
- Hranite v hladnem prostoru brez neposredne sončne svetlobe. Da preprečite rjavenje ali poslabšanje izolativnosti, zamrzovalnika ne postavljajte v vlažne prostore ali prostore, kjer je polno vode.
- Hladilnika ne pršite in ne spirajte; da ne poslabšate lastnosti električne izolacije hladilnika, ga ne postavljajte v vlažne prostore, kjer ga lahko poškrapi voda.
- Hladilnik postavite v dobro prezračen notranji prostor; tla morajo biti ravna in trdna (če je hladilnik nestabilen, kolesce za izravnavanje zavrtite v levo ali v desno).
- Prostor nad hladilnikom mora biti višji od 30 cm, hladilnik pa je treba postaviti ob steno, pri čemer mora zaradi boljšega oddajanja toplote razdalja do stene znašati več kot 10 cm.

- Da boste zlahka odpirali vrata in predale, ob hladilniku pustite dovolj praznega prostora.

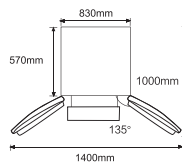

- !** **Previdnostni ukrepi pred namestitvijo:**  
 Pred namestitvijo ali prilagoditvijo dodatne opreme je treba poskrbeti, da je hladilnik izklopljen iz napajanja.  
 Izvesti morate previdnostne ukrepe, da preprečite kakršne koli telesne poškodbe zaradi padca pri rokovanju.

## Regulacijski nogici

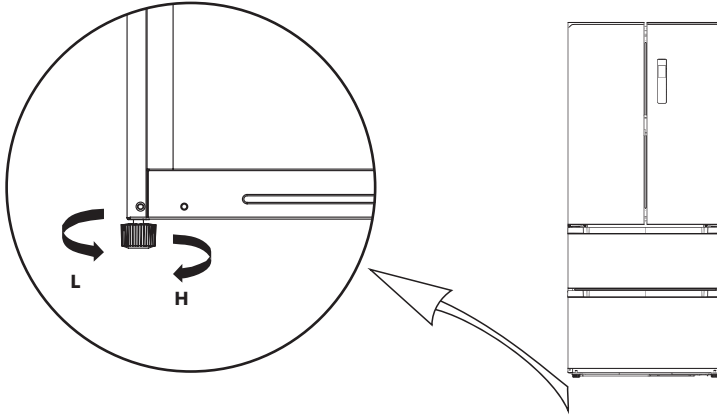

Zgornja slika je namenjena le ponazoritvi. Dejanska postavitev bo odvisna od fizičnega izdelka ali izjave distributerja.

## Izravnavanje vrat

Seznam orodij, ki jih mora priskrbeti uporabnik



Dolge

Ni izravnano

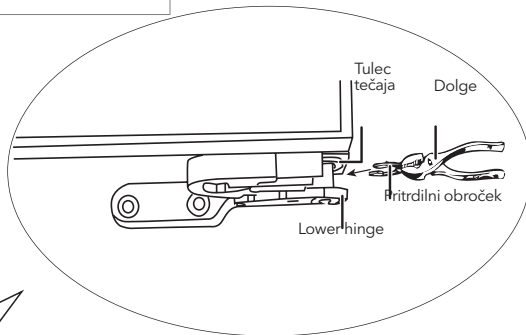
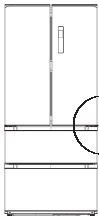

Zgornja slika je namenjena le ponazoritvi. Dejanska postavitev bo odvisna od fizičnega izdelka ali izjave distributerja.

1. Spustite spodnja vrata do nivoja zgornjih vrat.
2. Z dolgimi kleščami vstavite priloženi pritrdilni obroček v režo med tulec tečaja in spodnji tečaj. Število pritrdilnih obročkov, ki jih boste morali vstaviti, je odvisno od reže.

## Zamenjava sijalke

Predvideno je, da kakršno koli zamenjavo ali vzdrževanje sijalk LED izvede proizvajalec, njegov servisni zastopnik ali podobno usposobljena oseba.

## Začetek uporabe

- Preden hladilnik prvič zaženete, ga pred priklopom na napajanje pustite, naj pol ure stoji na svojem mestu.
- Preden vanj shranite kakršna koli sveža ali zamrznjena živila, naj najprej 2-3 deluje, poleti, ko so temperature okolja višje, pa naj deluje več kot 4 ure.
- Da boste zlahka odpirali vrata in predale, ob hladilniku pustite dovolj praznega prostora.
- Zgornja slika je namenjena le ponazoritvi. Dejanska postavitev bo odvisna od fizičnega izdelka ali izjave distributerja.

## Nasveti za varčevanje z energijo

- Aparat naj bo nameščen v najhladnejšem delu prostora, oddaljen naj bo od aparatov, ki proizvajajo toploto, ali od ogrevalnih kanalov in naj ne bo izpostavljen neposredni sončni svetlobi.
- Preden vroča živila shranite v tem aparatu, naj se najprej ohladijo na sobno temperaturo. Če bo aparat preveč napolnjen, bo kompresor deloval dlje. Živila, ki prepočasi zamrzujejo, lahko postanejo manj kakovostna ali pa se pokvarijo.
- Poskrbite, da jih boste pravilno zapakirali in da boste posode do suhega obrisali, preden boste živila shranili v gospodinjski aparat. Na ta način se znotraj aparata tvori manj ledu.
- Predala aparata ne smete oblagati z aluminijasto folijo, papirjem za peko ali papirnatimi brisačami. Material za oblaganje moti kroženje hladnega zraka, zato je aparat manj učinkovit.
- Da boste manjkrat odpirali vrata in ne boste dolgo iskali, živila organizirajte in jih označite. Vzemite čim več živil naenkrat in čim prej zaprite vrata.

# STRUKTURA IN FUNKCIJE

## Ključni sestavni deli

(Hladilna komora)

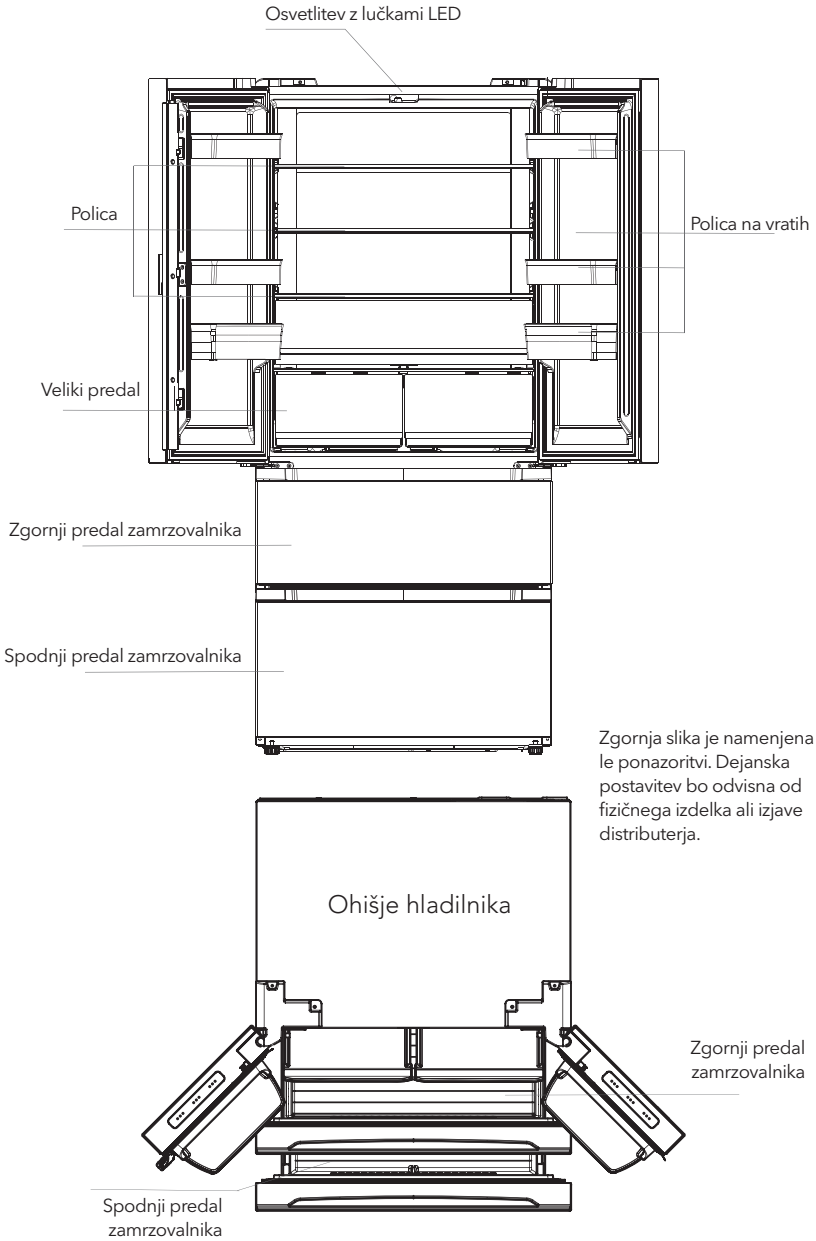



### Hladilna komora

- Hladilna komora je primerna za shranjevanje različnega sadja, zelenjave, pijač in drugih živil, ki jih je treba hitro porabiti.
- Kuhane hrane ne smete shranjevati v hladilni komori, dokler se ne ohladi na sobno temperaturo.
- Pred shranjevanjem v hladilnik je živila priporočljivo zaviti v folijo.
- Višino steklenih polic je mogoče prilagoditi, tako da je velikost prostora za shranjevanje ustrezna, uporaba pa enostavna.

### Zamrzovalna komora

- V zamrzovalni komori z nizko temperaturo se živila lahko ohranijo dlje, najpogosteje pa se uporablja za shranjevanje zamrznjenih živil in izdelavo ledu.
- Zamrzovalna komora je primerna za shranjevanje mesa, rib, riževih kroglic in drugih živil, za katere ni predvideno, da bodo hitro porabljena.
- Za enostavnejši dostop je treba kose mesa po možnosti narezati na manjše. Ne spreglejte, da je treba živila porabiti do roka uporabnosti.

Opomba: Če med delovanjem po začetnem priklopu na napajanje shranite preveč živil, to lahko negativno vpliva na učinek zamrzovanja pri hladilniku. Shranjena živila ne smejo blokirati izhoda za zrak, sicer to lahko tudi negativno vpliva na učinek zamrzovanja.

## Funkcije

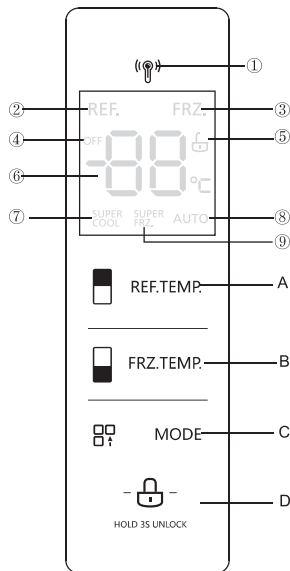

Zgornja slika je namenjena le ponazoritvi. Dejanska postavitve bo odvisna od fizičnega izdelka ali izjave distributerja.

## 1. Zaslon

- |                         |                               |                                 |
|-------------------------|-------------------------------|---------------------------------|
| ① Ikona radarja         | ② Ikona hlajenja              | ③ Ikona zamrzovanja             |
| ④ Ikona OFF (Izklop)    | ⑤ Ikona zaklepanja/odklepanja | ⑥ Območje za prikaz temperature |
| ⑦ Ikona super ohlajanja | ⑧ Ikona AUTO (Samodejno)      | ⑨ Ikona super zamrzovanja       |

## 2. Nadzorni gumbi

- |                            |  |
|----------------------------|--|
| <b>A</b> Gumb za ohlajanje | <b>B</b> B Gumb za zamrzovanje           |
| <b>C</b> Gumb za način     | <b>D</b> D Gumb za zaklepanje/odklepanje |

## 3. Navodila za upravljanje

### 1. Prika

Ob vklopu napajanja hladilnika bo na zaslonu za 3 sekunde prikazan celoten prikaz. Medtem se bo oglasilo zvonjenje, nato pa bo zaslon preklopil v normalen prikaz delovanja.

Ob prvi uporabi hladilnika je privzeto nastavljena temperatura hladilne in zamrzovalne komore 5 °C oziroma -18 °C.

Ko se pojavi napaka, je na zaslonu prikazana koda napake (glejte naslednjo stran); med normalnim delovanjem je na zaslonu prikazana nastavljena temperatura hladilne ali zamrzovalne komore.

Če 30 sekund ni nobenega upravljanja na plošči prikaza ali če v tem času ni odpiranja vrat, je v normalnih pogojih je zaslon zaklenjen in varnostni  se izklopi.

### 2. Zaklepanje/odklepanje

V odklenjenem stanju pritisnite gumb za zaklep  in ga držite 3 sekunde, da vnesete zaklenjeno stanje.

Pojavi se logotip  in oglasi se brenčalo, kar pomeni, da je plošča prikaza zaklenjena in v tem času ni mogoče upravljati gumbov.

V zaklenjenem stanju pritisnite gumb za zaklep  in ga držite 3 sekunde, da vnesete zaklenjeno stanje.

Zasveti logotip  in oglasi se brenčalo, kar pomeni, da je plošča prikaza odklenjena in je v tem času mogoče upravljati gumbje.

### 3. Nastavitev temperature v hladilni komori

Pritisnite gumb za prilagoditev temperature hladilne komore  REF.TEMP, da spremenite nastavitev temperature hladilne komore, nato pa bo ob vsakem pritisku gumba hladilne komore za prilagoditev temperature temperatura znižana za 1 °C. Razpon nastavitve temperature v hladilni komori je 2-8 °C. Če je temperatura 2 °C, znova pritisnite gumb in temperatura hladilne komore bo nastavljena na 8 °C ter se bo ustrezno temu zaporedno spreminjala.

### 4. Nastavitev temperature v zamrzovalni komori

Pritisnite gumb za prilaganje temperature zamrzovalne komore  FRZ.TEMP, da spremenite temperaturo nastavitve zamrzovalne komore; nato bo ob vsakem pritisku gumba za prilaganje zamrzovalne komore temperatura znižana za 1 °C. Razpon nastavitve temperature za zamrzovalno komoro je od -24 °C do -16 °C).

Ko bo temperatura dosegla -24 °C, znova pritisnite gumb in temperatura zamrzovalne komore bo nastavljena na -16 °C, nato pa se bo znova zaporedno spreminjala.

### 5. Nastavitev načina

Ko je nastavljen način super hlajenja  SUPER COOL, bo temperatura hladilne komore samodejno nastavljena na 2 °C; super hlajenje traja 6 ur.

Ob zaključku načina super hlajenja  SUPER COOL bo temperatura hladilne komore samodejno preklopljena nazaj na temperaturo, nastavljeno pred načinom super hlajenja.

Ko je nastavljen način super zamrzovanja  SUPER FRZ., bo temperatura zamrzovalne komore samodejno nastavljena na -24 °C. Super zamrzovanje traja 24 ur.

Ob zaključku načina super zamrzovanja  SUPER FRZ. bo temperatura zamrzovalne komore samodejno preklopljena nazaj na temperaturo, nastavljeno pred načinom super zamrzovanja.

Če je nastavljen način počitnic, AUTO je temperatura zamrzovalne komore samodejno nastavljena na -18 °C, temperatura hladilne komore pa na 5 °C.

Priporočena nastavitve: hladilna komora 4 °C, zamrzovalna komora -18 °C.

**Opomba:** funkcija za hitro zamrzovanje je zasnovana tako, da ohranja prehransko vrednost živil v zamrzovalniku. Hrana je z njo mogoče zamrzniti v najkrajšem času. Če naenkrat zamrzujete večjo količino hrane, je priporočljivo vklopiti funkcijo hitrega zamrzovanja in postaviti živila v predelek zamrzovalnika. V tem trenutku se poveča hitrost zamrzovanja v predelku zamrzovalnika, zato hrana

hitro zamrzne in ohrani svojo prehransko vrednost, shranjevanje pa je olajšano.

#### 6. Shranjevanje pri izpadu napajanja

Pri izpadu napajanja bo trenutno stanje delovanja zaklenjeno in vzdrževano, dokler napajanje ne bo znova vzpostavljeno.

#### 7. Prikaz napak

Naslednja opozorila, ki se pojavijo na zaslonu, kažejo ustrezne napake pri hladilniku. Čeprav funkcija hladnega shranjevanja pri naslednjih napakah hladilnika lahko še vedno deluje, se mora uporabnik obrniti na strokovnjaka za vzdrževanje, da zagotovi optimizirano delovanje aparata.

Koda napake	Opis napake
E1	Napaka tipala temperature hladilne komore
E2	Napaka tipala temperature zamrzovalne komore
E4	Napaka senzorja oddaljevanja v hladilni komori

Koda napake	Opis napake
E5	Napaka tokokroga, zaznana na tipalu za zamrzovanje/oddaljevanje
E6	Napaka komunikacije
E7	Napaka tokokroga zaznavanja zaporednega spreminjanja temperature
EH	Napaka senzorja vlage

## VZDRŽEVANJE IN NEGA APARATA

### Splošno čiščenje

- Za večji učinek hlajenja in varčevanje z energijo je treba prah za zamrzovalno omaro in na tleh redno čistiti.
- Redno preverjajte tesnilo na vratih, da se na njem ne bo nabirala umazanija. Tesnilo na vratih očistite z mehko krpo, namočeno v milnico ali razredčeni detergent.
- Da preprečite neprijetne vonjave, morate redno čistiti tudi notranjost hladilnika.
- Pred čiščenjem notranjosti izklopite napajanje ter odstranite vsa živila, pijače, police, predale itd.
- Notranjost hladilnika očistite z mehko krpo ali gobo, namočeno v mešanico dveh čajnih žličk sode bikarbone in četrt litra tople vode. Nato izplaknite z vodo in do čistega obrišite. Po čiščenju odprite vrata in pustite, da se notranjost osuši na zraku, preden znova vklopite napajanje.
- Območja, ki jih je težko očistiti (ozke prostore, reže ali kote), je priporočljivo redno brisati z mehko krpo, mehko krtačko itd., po potrebi pa z dodatnimi pripomočki (kot so tanke paličice), da se v njih ne bodo nabirala onesnaževala ali bakterije.
- Ne uporabljajte mil, detergentov, abrazivnih praškov za čiščenje, sredstev za čiščenje v obliki razpršila, saj lahko v notranjosti hladilnika pustijo neprijetne vonjave ali onesnažijo živila.
- Držalo za steklenice, police in predale očistite z mehko krpo, namočeno v milnico ali razredčeni detergent. Obrišite z mehko krpo ali pa pustite, da se posuši na zraku.
- Zunanjo površino hladilnika očistite z mehko krpo, namočeno v milnico, detergent itd., nato pa jo obrišite do suhega.
- Ne uporabljajte trdih krtač, jeklenih gobic za čiščenje, žičnih krtač, abrazivnih sredstev (kot je zobna pasta), organskih topil (kot je alkohol, aceton, bananino olje itd.), vrele vode ali pa kislinjskih ali alkalnih sredstev, ki lahko poškodujejo površino in notranjost hladilnika. Z vrelo vodo in organskimi topili, kot je benzen, se plastični deli lahko deformirajo ali poškodujejo.
- Med čiščenjem ne izplakujte neposredno z vodo ali drugimi tekočinami, da preprečite kratke stike ali poškodbe električne izolacije, ki bi nastale med prelitjem z vodo.



Pri oddaljevanju in čiščenju izklopite hladilnik iz napajanja.

## Čiščenje police na vratih

- V skladu s smerno puščico na spodnji sliki z obema rokama pritisnite polico in jo potisnite navzgor, nato pa jo lahko izvlečete.
- Ko izvlečeno polico očistite, lahko višino, na katero jo boste namestili, prilagodite, kot vam ustreza.

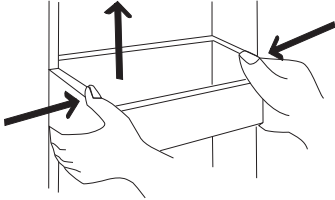

Zgornja slika je namenjena le ponazoritvi. Dejanska postavitve bo odvisna od fizičnega izdelka ali izjave distributerja.

## Odtaljevanje

- Hladilnik je izdelan po načelu hlajenja zraka in ima zato funkcijo samodejnega odtaljevanja. Led, ki se nabere med spremembami letnih časov ali temperature, je mogoče očistiti tudi ročno, tako da aparat izklopite iz napajanja ali pa ga obrišete s suho krpo.

## Nedelovanje aparata

- Izpad napajanja: Če pride do izpada napajanja, je mogoče živila v notranjosti aparata hraniti več ur, tudi če je poletje; med izpadom napajanja morate paziti na to, da vrata odpirate manjkrat in da v aparat ne dajete novih svežih živil.
- Dolgotrajna neuporaba: Aparat morate izključiti iz napajanja in ga nato očistiti ter pustiti vrata odprta, da preprečite neprijetne vonjave.
- Premikanje: Pred premikanjem hladilnika iz njega odstranite vse predmete, steklene dele, predelek za zelenjavo, predale zamrzovalne komore in drugo pa pritrdite z lepilnim trakom; pričvrstite regulacijski nogiči, zaprite vrata in jih zalepite z lepilnim trakom. Med premikanjem aparata ne smete obračati, ga polagati vodoravno ali tresti; naklon med premikanjem ne sme znašati več kot 45°.



Ko je aparat zagnan, mora delovati neprekinjeno. V splošnem delovanja aparata ne smete prekinjati, sicer se njegova življenjska doba lahko skrajša.

O modelu lahko pridobite informacije in ga prepoznate v zbirki podatkov o izdelku prek skeniranja spletne povezave v kodi QR (če postaja) na nalepki za energijsko učinkovitost izdelka.

## ODPRAVLJANJE TEŽAV

Naslednje enostavne težave lahko poskusite odpraviti sami.  
Če jih ne morete odpraviti, se obrnite na poprodajni oddelek.

Aparat ne deluje.	Preverite, ali je aparat priključen na napajanje in ali je stik vtiča dober. Preverite, ali je napetost prenizka. Preverite, ali je prišlo do izpada napajanja ali prekinitve pri določenih tokokrogih.
Neprijetne vonjave	Živila neprijetnih vonjav morate dobro zaviti. Preverite, ali kakšno živilo gnije. Očistite notranjost hladilnika.
Dolgotrajno delovanje kompresorja	Poleti, ko so temperature visoke, je dolgotrajno delovanje hladilnika običajno. V aparatu ni priporočljivo sočasno shranjevati velike količine živil. Živila je treba pred shranjevanjem v aparatu ohladiti. Vrata se prepogosto odpirajo.
Sijalka ne sveti.	Preverite, ali je hladilnik priključen na napajanje in ali je sijalka poškodovana. Sijalko naj zamenja strokovnjak.
Vrat ni mogoče pravilno zapreti.	Vrata ovirajo paketi živil. Hladilnik je nagnjen.
Glasen hrup	Preverite, ali so tla ravna in ali je hladilnik stabilno nameščen. Preverite, ali je dodatna oprema nameščena na ustreznih mestih.
Zdi se, da tesnilo vrat ne tesni.	Odstranite tujke na tesnilu vrat. Tesnilo vrat segrejte in ga nato ohladite, da se vrne v prejšnjo obliko (segrejte jo z električnim fenom ali z vročo brisačo).
Prelivanje iz posode za vodo	V komori je preveč živil ali pa shranjena živila vsebujejo preveč vode, zaradi česar prihaja do precejšnjega odtaljevanja. Vrata niso pravilno zaprta, zato zaradi vstopa zraka prihaja do zamrzovanja, zaradi odtaljevanja pa je povečana količina vode.
Vroče ohišje	Prihaja do oddajanja toplote vgrajenega kondenzatorja prek ohišja, kar je običajen pojav. Ko se ohišje zaradi visoke temperature okolja in shranjevanja prevelike količine živil segreje, je zaradi boljšega oddajanja toplote priporočljivo neprekinjeno prezračevanje.
Kondenzacija na površini	Ko je vlažnost zraka v okolju previsoka, je običajen pojav kondenzacija na zunanjih površinah in tesnilih vrat hladilnika. Kondenzat obrišite s čisto krpo.
Nenormalen hrup	Brenčanje: Kompresor med delovanjem lahko brenči; brenčanje je še zlasti glasno ob začetku in koncu delovanja. To je običajno. Škripanje: Hladilno sredstvo, ki teče po notranjosti aparata, lahko povzroča škripanje, kar je običajno.

## Opozorila glede odstranjevanja



Hladilna tekočina in penasta snov ciklopentan, ki se uporabljata pri hladilniku, sta vnetljivi. Zato je treba pri uničevanju poskrbeti, da hladilnik ni v bližini nobenega vira ognja in da ni odstranjen s sežiganjem, ampak ga predela posebno podjetje za predelavo, ki ima ustrezne kvalifikacije, tako da ne pride škode za okolje ali kakršne koli druge škode.



Pri uničevanju hladilnika razstavite vrata ter z njih odstranite tesnilo in police; vrata in police postavite na primerno mesto, tako da otrokom preprečite zaprtje v hladilnik.



Pravilno odstranjevanje tega izdelka:

Ta oznaka kaže, da tega izdelka nikjer v Evropski uniji ni dovoljeno odlagati skupaj z drugimi gospodinjskimi odpadki. Za preprečitev morebitne škode za okolje ali zdravje ljudi, ki nastane zaradi nenadzorovanega odlaganja v okolju, izdelek odgovorno reciklirajte, da boste spodbujali trajnostno naravnano ponovno uporabo virov surovin.

Uporabljeno napravo vrnite prek sistemov za vračanje in zbiranje ali pa se obrnite na prodajalca, pri katerem ste izdelek kupili. Ta izdelek lahko prevzamejo in reciklirajo izdelek na način, ki je varen za okolje.

## Informacijski list izdelka

DELEGIRANA UREDBA KOMISIJE (EU) 2019/2016 glede označevanja hladilnih aparatov z energijskimi nalepkami

**ime dobavitelja ali blagovna znamka:** Tesla

**Naslov dobavitelja:** Tesla Electronics, Litijaska 47, 1000 Ljubljana, SI

**Identifikacijska oznaka modela:** RF5200FMA

**Tip hladilnega aparata:**

Nizkohrupni aparat:	Ne	Tip zasnov:	Prostostoječi
Aparat za shranjevanje vina	Ne	Drug hladilni aparat:	Da

**Splošni parametri izdelka:**

Parameter	Vrednost	Parameter	Vrednost
Skupne mere (v milimetrih)	Višina	Skupna prostornina (v dm <sup>3</sup> ali l)	512
	Širina		
	Globina		
EEL	100	Razred energijske učinkovitosti	E
Emisije akustičnega hrupa, ki se prenaša po zraku (dB(A) glede na 1 pW)	40	Razred emisij akustičnega hrupa, ki se prenaša po zraku	C
Letna poraba energije (kWh/a)	305	Klimatski razred:	razširjeni zmerni, zmerni, subtropski, tropski
Minimalna temperatura okolice (°C), za katero je hladilni aparat primeren	10	Maksimalna temperatura okolice (°C), za katero je hladilni aparat primeren	43
Zimska nastavitve	Ne		





**Parametri predelka:**

		Parametri in vrednosti predelka		
Tip predelka	Prostornina predelka (v dm <sup>3</sup> ali l)	Priporočena nastavitve temperature za optimizirano shranjevanje hrane (°C) Te nastavitve ne smejo biti v nasprotju s pogoji shranjevanja iz tabele 3 Priloge IV	Zmogljivost zamrzovanja (kg/24h)	Defrosting type (auto-defrost=A, manual defrost=M)

Shrambni	Ne	-	-	-	-
Shranjevanje vina	Ne	-	-	-	-
Kletni	Ne	-	-	-	-
Sveža hrana	Da	341,0	4	-	A
Hlajenje	Ne	-	-	-	-
Brez zvezdic ali aparat za led	Ne	-	-	-	-
1 zvezdica	Ne	-	-	-	-
2 zvezdici	Ne	-	-	-	-
3 zvezdice	Ne	-	-	-	-
4 zvezdice	Da	171,0	-18	14,0	A
Predel z dvema zvezdicama	Ne	-	-	-	-
Predelek s spremenljivo temperaturo	-	-	-	-	-
<b>Za predelke s 4 zvezdicami</b>					
Funkcija hitrega zamrzovanja			Da		
<b>Parametri svetlobnih virov:</b>					
Vrsta svetlobnega vira			LED		
Razred energijske učinkovitosti			F		
<b>Minimalno trajanje garancije za hladilni aparat, ki jo nudi proizvajalec: 24 mesecev</b>					
<b>Dodatne informacije:</b>					
Spletna povezava na spletno mesto proizvajalca, na katerem so na voljo informacije iz točke 4(a) Priloge k Uredbi Komisije (EU) 2019/2019: tesla.info					



# BEZBEDNOSNA UPOZORENJA

- Ovaj uređaj je namenjen za upotrebu u domaćinstvima i sličnom okruženju poput kuhinja za osoblje u prodavnicama, kancelarijama i drugom radnom okruženju; poljoprivrednih domaćinstava i hotela, motela i ostalih objekata rezidencijalnog tipa, gde se stavlja na raspolaganje klijentima; objekata koji pružaju uslugu noćenja sa doručkom; kateringa i u slične neprodajne namene.
- Ukoliko je kabl za napajanje oštećen, potrebno je da njegovu zamenu obavi proizvođač, njegov ovlašćeni serviser ili lica sa sličnim kvalifikacijama kako bi se izbegao nastanak opasnosti.
- Nemojte držati eksplozivne supstance poput aerosol boca sa zapaljivim potisnim gasom u ovom uređaju.
- Uređaj je potrebno isključiti iz struje nakon upotrebe, a pre njegovog korisničkog održavanja.
- Povedite računala da ventilacioni otvori ne budu blokirani unutar ugradnog dela ili ugradne konstrukcije za uređaj.
- Ne upotrebljavajte mehanička sredstva ili druge postupke za ubrzavanje procesa otapanja, ukoliko nisu preporučeni od strane proizvođača.
- Ne oštećujte instalacije za rashladno sredstvo.
- Ne upotrebljavajte električne uređaje unutar odeljaka za držanje hrane ovog uređaja, osim ukoliko su u pitanju tipovi uređaja preporučeni od strane proizvođača.
- Frižider odložite u skladu sa lokalnim propisima jer se za njegov rad upotrebljavaju zapaljivi eksplozivni gas i rashladno sredstvo.
- Prilikom pozicioniranja uređaja, uverite se da kabl za napajanje nije pritisnut ili oštećen.
- Ne postavljajte prenosive produžne kablove sa više utičnica ili prenosive akumulatore iza uređaja.
- Ne upotrebljavajte produžne kablove ili neuzemljene (sa dva kraka) adaptere.
- Rizik od zatvaranja dece unutar uređaja. Pre nego što odbacite svoj stari frižider ili zamrzivač:
  - Skinite vrata.
  - Ostavite police unutar uređaja kako deca ne bi mogla da se lako uvuku unutra.
- Pre nego što pokušate da instalirate neki prateći element, uređaj morate isključiti iz struje.
- Rashladno sredstvo i penušavo sredstvo ciklopentan, koji se upotrebljavaju u okviru frižidera, su zapaljivi. Stoga, prilikom odlaganja frižidera, držite ga dalje od izvora plamena i, umesto da ga odložite sagorevanjem, predajte ga nekoj od specijalizovanih kompanija za recikliranje sa odgovarajućim kvalifikacijama kako bi se omogućilo njegovo ponovno iskorišćenje, jer ćete na taj način sprečiti štetne efekte po životnu sredinu ili druge opasnosti.
- Ovaj uređaj mogu upotrebljavati deca starosti od 8 ili više godina i osobe sa umanjenim fizičko-senzornim ili mentalnim sposobnostima ili nedostatkom iskustva i znanja ukoliko su pod nadzorom ili su upućeni u bezbedno korišćenje uređaja i shvataju opasnosti koje njegova upotreba nosi. Deca se ne smeju igrati uređajem. Deca ne smeju da obavljaju čišćenje i korisničko održavanje uređaja bez nadzora. Deca starosti od 3 do 8 godina mogu stavljati hranu u ili je uzimati iz uređaja za rashlađivanje.
- Ovaj uređaj ne treba da upotrebljavaju osobe (uključujući decu) sa umanjenim fizičko-senzornim ili mentalnim sposobnostima ili sa nedostatkom iskustva i znanja, osim ukoliko su pod nadzorom osobe odgovorne za njihovu bezbednost ili ako ih je pomenuta osoba obučila za korišćenje uređaja.
- Decu je potrebno nadgledati kako biste bili sigurni da se ne igraju uređajem.
- Uputstvo za upotrebu uključuje i sledeće informacije: Kako biste izbegli kontaminiranje hrane, pridržavajte se sledećih uputstava:
  - Dugo držanje vrata uređaja otvorenim može da dovede do značajnog rasta temperature unutar odeljaka uređaja.
  - Redovno čistite površine koje mogu da dođu u dodir sa hranom, kao i pristupačne delove odvodnog sistema.
  - Očistite posude za vodu ukoliko ih niste koristili tokom vremenskog perioda dužeg od 48 h; ukoliko tokom vremenskog perioda od 5 dana niste uzimali vodu iz uređaja, isperite sistem za protok vode povezan sa posudom za vodu. (napomena 1)
  - Sirovo meso i ribu unutar frižidera držite u odgovarajućim posudama kako ove namirnice ne bi došle u dodir sa ili kako ne bi kapale po ostaloj hrani.
  - Odeljci za smrznutu hranu označeni dvema zvezdicama  pogodni su za držanje prethodno smrznute hrane, za držanje ili pravljenje sladoleda i za pravljenje kockica leda. (napomena 2)
  - Odeljci označeni jednom , dvema  ili trima  zvezdicama nisu pogodni za zamrzavanje sveže hrane. (napomena 3)
  - Ukoliko će uređaj za rashlađivanje biti prazan tokom dužeg vremenskog perioda, isključite ga, odledite, očistite i osušite, a zatim ostavite vrata uređaja otvorenim kako biste sprečili razvoj budi u unutrašnjosti uređaja.
- Napomene 1, 2, 3: Proverite da li se navedene informacije odnose na tip uređaja koji ste kupili.
- Ovaj rashladni uređaj nije namenjen za upotrebu kao ugradni uređaj.
- Bilo kakvu zamenu ili održavanje LED sijalica treba da izvrši proizvođač, njegov serviser ili slično kvalifikovana osoba.
- Da biste izbegli opasnost zbog nestabilnosti uređaja, mora se popraviti prema uputstvima.
- Priključite samo na dovod vode za piće. (Pogodno za mašinu za pravljenje leda)
- Da biste sprečili da dete bude zarobljeno, držite ga van domašaja dece i ne u blizini frižidera.

## Značenje simbola za bezbednosna upozorenja



Ovo je simbol zabrane. Svaka neusaglašenost sa uputstvima označenim ovim simbolom za rezultat može imati oštećenje proizvoda ili opasnost po ličnu bezbednost korisnika.



Ovo je simbol upozorenja. Neophodno je da se uređaj upotrebljava uz strogo poštovanje uputstava označenih ovim simbolom; u suprotnom, može doći do nastanka oštećenja na proizvodu ili povreda kod ljudi.



Ovo je simbol opreza. Uputstva označena ovim simbolom pozivaju na poseban oprez. Nedovoljni stepen opreza za rezultat može imati nastanak manjih ili umerenih povreda, ili oštećenje proizvoda.

Ovo uputstvo sadrži mnoštvo važnih informacija o bezbednosti kojih korisnici moraju da se pridržavaju.

## Upozorenja koja se odnose na električku

- Nemojte povlačiti kabl za napajanje prilikom isključivanja frižidera sa napajanja. Čvrsto uhvatite utikač i direktno ga iskopčajte iz utičnice.
- Kako biste bili sigurni da se uređaj upotrebljava na bezbedan način, nemojte oštećivati kabl za napajanje i nemojte ga upotrebljavati ukoliko je oštećen ili pohaban.
- Upotrebljavajte namensku utičnicu na koju ne smeju da budu priključeni drugi električni uređaji. Kabl za napajanje treba da ima čvrst kontakt sa utičnicom. U suprotnom, može doći do nastanka požara.
- Uverite se da je elektroda za uzemljenje na utičnici opremljena pouzdanom linijom za uzemljenje.
- U slučaju curenja plina ili drugih zapaljivih gasova, isključite ventil za plin koji curi, a zatim otvorite vrata i prozore. Ne isključujte frižider ili druge električne uređaje sa napajanja, jer pojava varnica može da izazove nastanak požara.
- Ne postavljajte druge električne uređaje na ovaj uređaj, osim ukoliko su u pitanju tipovi uređaja preporučeni od strane proizvođača.

## Upozorenja u vezi sa upotrebom

- Nemojte proizvoljno rasklapati ili ponovo sklapati frižider, niti oštećivati instalacije za rashladno sredstvo; održavanje uređaja mora da obavi stručno lice
- Zamenu oštećenog kabla za napajanje mora da obavi proizvođač, njegov sektor za održavanje ili slična stručna lica, kako bi se izbegao nastanak opasnosti.
- Otvori između vrata frižidera, kao i između vrata i tela frižidera su malih dimenzija; upozoravamo Vas da ne postavljate ruke na pomenuta mesta, kako biste sprečili priklještenje prstiju. Vrata frižidera zatvarajte lagano kako biste izbegli padanje predmeta.
- Tokom rada frižidera, ne uzimajte vlažnim rukama hranu ili posude, posebno one napravljene od metala, koje se nalaze u komori za zamrzavanje, a kako biste izbegli nastanak promrzlina.
- Ne dozvoljavajte deci da ulaze u frižider, kao ni da se penju na njega. U suprotnom, može doći do pojave gušenja ili povrede nastale usled pada kod dece.
- Ne stavljajte teške predmete na frižider, jer takvi predmeti prilikom zatvaranja ili otvaranja vrata mogu pasti, što za rezultat može imati nehotično povređivanje.
- U slučaju nestanka struje ili prilikom čišćenja, iskopčajte utikač iz utičnice. Nemojte povezivati zamrzivač na napajanje tokom perioda od pet minuta, kako biste sprečili oštećenje kompresora nastalo uzastopnim pokretanjem uređaja.

## Upozorenja u vezi sa držanjem sadržaja u uređaju

- Nemojte u frižider stavljati zapaljive, eksplozivne, isparljive i izuzetno korozivne supstance, kako biste sprečili oštećenja proizvoda ili slučajni nastanak požara.
- Kako biste izbegli nastanak požara, ne stavljajte zapaljive supstance blizu frižidera.
- Ovaj frižider je namenjen za upotrebu u domaćinstvu, npr. za čuvanje hrane, i ne sme se upotrebljavati ni u koje druge svrhe, poput čuvanja krvi, lekova ili bioloških proizvoda, itd.
- Nemojte u komori za zamrzavanje ovog frižidera držati pivo, pića ili druge tečnosti u bocama ili zatvorenim posudama; u suprotnom, može doći do pucanja pomenutih boca ili zatvorenih posuda usled zamrzavanja, što može dovesti do nastanka oštećenja.

## Upozorenja u vezi sa ekonomičnošću

1. Uređaji za rashlađivanje možda neće raditi ujednačeno (potencijalno otapanje sadržaja ili previsoka temperatura u odeljku za smrznutu hranu) ukoliko su tokom dužih vremenskih perioda podešeni na vrednosti niže od temperaturnih opsega za koje je dati uređaj za rashlađivanje predviđen.
2. Gazirana pića ne treba držati u odeljku ili pregradi za zamrzavanje hrane ili u odeljcima ili pregradama frižidera u kojim je temperatura niska, a određene proizvode, poput kockica leda, ne treba konzumirati ukoliko su previše hladni;
3. Neophodno je povesti računa da se, prilikom držanja hrane u odeljku ili pregradi frižidera za zamrzavanje hrane, ne prekorači rok trajanja preporučen od strane proizvođača, za bilo koju vrstu hrane, a posebno za komercijalnu, brzo smrznutu hranu;
4. Potrebno je preduzeti neophodne mere kako bi se, prilikom otapanja uređaja za rashlađivanje, sprečio nepotrební rast temperature smrznute hrane, poput umotavanja smrznute hrane u nekoliko slojeva novinske hartije.
5. Rast temperature smrznute hrane tokom ručnog otapanja, održavanja ili čišćenja može da skрати rok trajanja proizvodima.
6. Kod vrata i poklopaca opremljenih bravama i ključevima, neophodno je pomenute ključeve držati van domašaja dece, a nikako u blizini uređaja za rashlađivanje, kako bi se sprečilo zaključavanje dece unutar uređaja.

## ODGOVARAJUĆA UPOTREBA FRIŽIDERA

### Pozicioniranje

- Pre upotrebe, uklonite celokupnu ambalažu, uključujući jastučice na dnu, podmetače od pene i selotejp unutar frižidera; odlepite zaštitni film sa vrata i tela frižidera.
- Držite dalje od toplote i izbegavajte direktno izlaganje suncu. Zamrzivač ne postavljajte na vlažna ili mokra mesta da biste sprečili formiranje rđe ili umanjenje efekta izolacije.
- Nemojte prskati ili prati frižider; nemojte frižider postavljati na vlažna mesta, na kojima će lako dolaziti u kontakt sa vodom, kako ovo ne bi nepovoljno uticalo na električnu izolaciju frižidera.
- Frižider treba postaviti na dobro provetreno mesto u zatvorenom; podloga treba da bude ravna i čvrsta (ukoliko je uređaj nestabilan, zarotirajte točak za nivelisanje ulivo ili udesno kako biste ga podesili).
- Iznad gornje površine frižidera treba ostaviti prostor veći od 30 cm, a frižider treba postaviti uza zid, pri čemu je između zida i uređaja potrebno ostaviti razmak veći od 10 cm, čime se olakšava proces rasipanja toplote.

- Oslobodite dovoljno prostora za praktično otvaranje vrata i fioka.

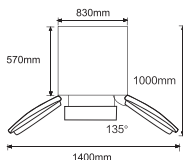

- ! Mere predostrožnosti pre upotrebe:  
 Pre upotrebe dodatne opreme, potrebno je proveriti da li je frižider iskopčan sa napajanja.  
 Pre podešavanja nožica za nivelisanje, treba preduzeti mere predostrožnosti kako bi se sprečilo svaki nastanak povreda.

## Nožice za nivelisanje

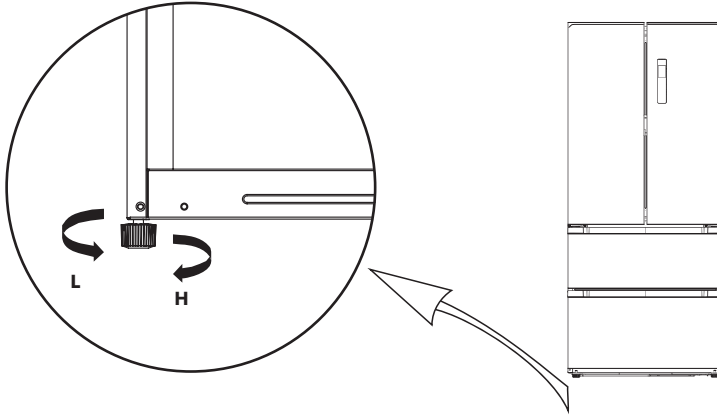

(Slika iznad je prikazana isključivo u ilustrativne svrhe. Realna konfiguracija će zavisi od konkretnog proizvoda ili izjave distributera)

## Nivelisanje vrata

Spisak alata koji treba da obezbedi korisnik



klešta

Nije iznivelisano

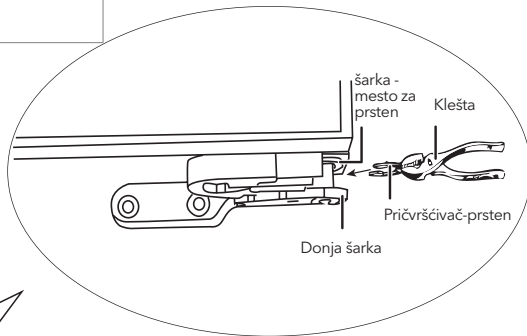
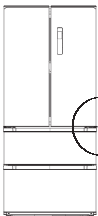

Slika iznad je prikazana isključivo u ilustrativne svrhe. Realna konfiguracija će zavisi od konkretnog proizvoda ili izjave distributera

1. Podignite donja vrata na nivo viših vrata.
2. Ubacite isporučeni prsten za pričvršćivanje pomoću klešta u razmak između šarke i donje šarke. Broj prstenova za pričvršćivanje koje ćete morati da umetnete zavisi od razlike nivoa vrata.

## Zamena lampice

Predviđeno je da svaku zamenu ili održavanje LED lampica obavi proizvođač, njegov ovlašćeni servis ili lice sa sličnim kvalifikacijama.

## Početak upotrebe

- Pre prvog pokretanja frižidera, ostavite ga da miruje pola sata pre nego što ga povežete na dovod struje.
- Pre nego što u frižider stavite svežu ili smrznutu hranu, ostavite ga da radi 2-3 sata ili više od 4 sata tokom leta, kada je ambijentalna temperatura visoka.
- Ostavite dovoljno prostora za odgovarajuće otvaranje vrata i fioka.
- Slika iznad je prikazana isključivo u ilustrativne svrhe. Realna konfiguracija će zavisiti od fizičkog proizvoda ili izjave distributera.

## Saveti za uštedu energije

- Uređaj treba postaviti u najhladniji deo prostorije, dalje od uređaja koji stvaraju toplotu ili grejnih cevi, kao i direktnih sunčevih zraka.
- Pre nego što je stavite u uređaj, vrelu hranu ostavite da se ohladi do sobne temperature. Prepunjavanje uređaja primorava kompresor da radi duže. Hrana koja se zamrzava previše sporo može da izgubi na kvalitetu ili da se pokvari.
- Pobrinite se da, pre stavljanja u uređaj, hranu na odgovarajući način uvijete i da sudove obrišete tako da budu suvi. Na ovaj način redukujete formiranje leda unutar uređaja.
- Fioku za odlaganje hrane u uređaju ne treba oblagati aluminijumskom folijom, papirom za pečenje ili papirnim ubrusima. Materijali koji se koriste za oblaganje utiču na cirkulisanje hladnog vazduha, što umanjuje efikasnost uređaja.
- Organizujte i označite hranu kako biste ređe otvarali vrata uređaja i kraće tražili hranu. Odjednom izvadite sve što vam je potrebno i zatvorite vrata što pre možete.

# STRUKTURA I FUNKCIJE

## Ključne komponente

(Komora za zamrzavanje)

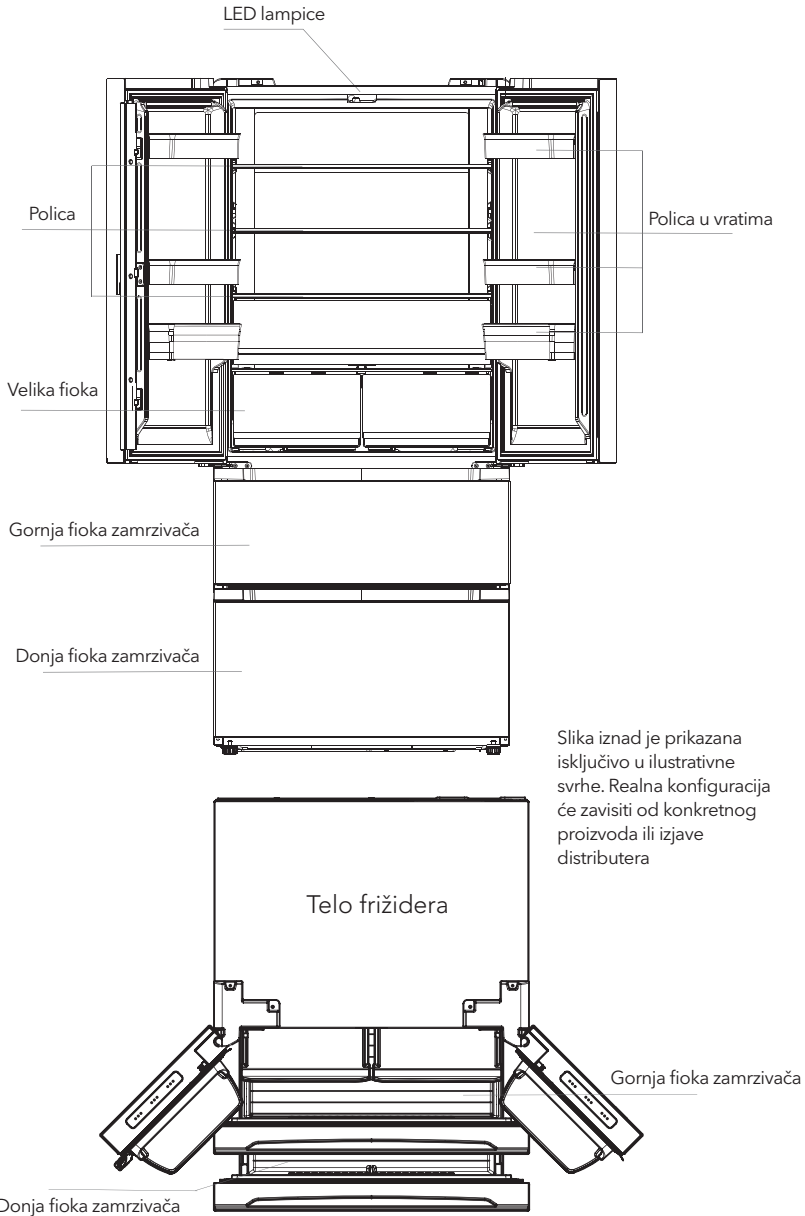

# LIST SA INFORMACIJAMA O PROIZVODU

DELEGIRANA UREDBA KOMISIJE (EU) 2019/2016

**Naziv ili zaštitni znak dobavljača:** Tesla

**Adresa dobavljača:** Tesla Electronics, Litijska 47, 1000 Ljubljana, SI

**Identifikaciona oznaka modela:** RF5200FMA

## Tip uređaja za rashlađivanje:

Uređaj sa niskim nivoom buke:	Ne	Tip dizajna:	samostojeći
Uređaj za čuvanje vina:	Ne	Ostali uređaji za rashlađivanje:	Da

## Opšti parametri proizvoda:

Parametar	Vrednost	Parametar	Vrednost
Ukupne dimenzije (u milimetrima)	Visina	1 898	Ukupna zapremina (dm <sup>3</sup> ili l)
	Širina	833	
	Dubina	648	
Indeks energetske efikasnosti - EEI	100	Klasa energetske efikasnosti	E
Emisija buke u vazduhu (dB(A) re 1 pW)	40	Klasa emisije buke u vazduhu	C
Godišnja potrošnja energije (kWh/a)	305	Klimatska klasa:	proširena, umerena, umerna, suptropska
Minimalna ambijentalna temperatura (°C), koja je odgovarajuća za ovaj uređaj za rashlađivanje	10	Maksimalna ambijentalna temperatura (°C), koja je odgovarajuća za ovaj uređaj za rashlađivanje	43
Podešavanja za zimu	Ne		

## Parametri odeljaka:

Tip odeljka	Parametri odeljka i vrednosti				
	Zapremina odeljka (dm <sup>3</sup> ili l)	Preporučeno podešavanje temperature za optimizovano čuvanje hrane (°C) Ova podešavanja ne smeju biti u suprotnosti sa uslovima čuvanja definisanim u Aneksu IV, tabela 3	Kapacitet zamrzavanja (kg/24h)	Tip otapanja (automatsko otapanje=A, manuelno otapanje=M)	
Ostava	Ne	-	-	-	
Ostava za vino	Ne	-	-	-	
Podrum	Ne	-	-	-	
Sveža hrana	Da	341,0	4	A	

Rashlađivanje	Ne	-	-	-	-
0 zvezdica ili pravljenje leda	Ne	-	-	-	-
1 zvezdica	Ne	-	-	-	-
2 zvezdice	Ne	-	-	-	-
3 zvezdice	Ne	-	-	-	-
4 zvezdice	Da	171	-18	14,0	A
Odeljak sa 2 zvezdice	Ne	-	-	-	-
Odeljak sa varijabilnom temperaturom	-	-	-	-	-
<b>Za odeljke sa 4 zvezdice</b>					
Prostor za brzo zamrzavanje			Da		
<b>Parametri izvora osvetljenja:</b>					
Tip izvora osvetljenja			LED		
Klasa energetske efikasnosti			F		
<b>Minimalno trajanje garancije koju daje proizvođač: 24 meseca</b>					
<b>Dodatne informacije:</b>					
Link ka veb-sajtu proizvođača gde se mogu pronaći informacije iz tačke 4(a) Aneksa Uredbe Komisije (EU) 2019/2019: tesla.info					



### Rashladna komora

- Rashladna komora je pogodna za skladištenje raznovrsnog voća, povrća, pića i druge hrane koja se konzumira u kratkom roku, preporučeno vreme skladištenja od 3 do 5 dana.
- Hrana koja se kuva ne sme se stavljati u rashladnu komoru dok se ne ohladi na sobnu temperaturu.
- Preporučuje se da se namirnice zatvore pre nego što ih stavite u frižider.
- Staklene police se mogu podesiti nagore ili nadole za odgovarajući prostor za skladištenje i jednostavnu upotrebu.

### Komora za zamrzavanje

- Komora za zamrzavanje na niskim temperaturama može zadržati hranu svežom dugo vremena i uglavnom se koristi za skladištenje smrznute hrane i pravljenje leda.
- Komora za zamrzavanje je pogodna za skladištenje mesa, ribe, kuglica od pirinča i drugih namirnica koje se ne konzumiraju u kratkom roku.
- Komade mesa je poželjno podeliti na male komade za brzo zamrzavanje i lak pristup. Imajte na umu da hranu treba konzumirati u roku od kojeg je potrebno.
- Fioke, kutije za hranu, police itd. postavljene prema položaju na slici iznad su energetski najefikasnije.

NAPOMENA: Čuvanje previše hrane tokom rada nakon prvog priključenja na struju može negativno uticati na efekat zamrzavanja frižidera. Namirnice koje se čuvaju ne smeju da blokiraju izlaz vazduha, jer će u suprotnom takođe negativno uticati na efekat smrzavanja.

## Funkcije

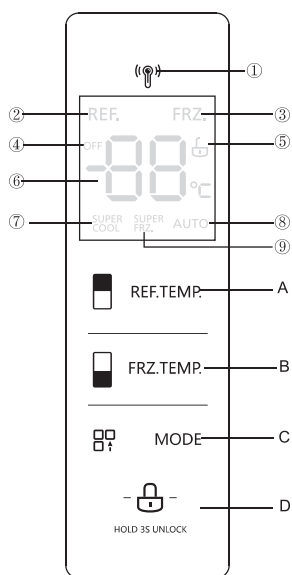

Slika iznad je prikazana isključivo u ilustrativne svrhe. Realna konfiguracija će zavisi od konkretnog proizvođača ili izjave distributera

## 1. Displej

- |                  |                             |                                    |
|------------------|-----------------------------|------------------------------------|
| ① Ikonica radara | ② Ikonica frižidera         | ③ Ikonica zamrzivača               |
| ④ Off ikonica    | ⑤ Otključano /Zaključano    | ⑥ Mesto za pokazivanje temperature |
| ⑦ Super hlađenje | ⑧ Ikonica za automatski mod | ⑨ Super zamrzavanje                |

## 2. Tasteri za kontrolu

- |   |   |
|---|---|
| <b>A</b> Taster za podešavanje temperature odeljka za rashlađivanje | <b>B</b> Taster za podešavanje temperature odeljka za zamrzavanje |
| <b>C</b> Taster za podešavanje modova/podešavanje režima            | <b>D</b> Taster za zaključavanje/ otključavanje                   |

## 3. Uputstvo za rad



### 1. Displej



Kada elektrificirate frižider, ekran će se prikazati 3 sekunde. U međuvremenu, zvono za pokretanje zvući i tada ekran ulazi u normalan prikaz operacije.

Kada prvi put koristite frižider, podrazumevana podešena temperatura rashladne komore i komore za zamrzavanje je 5°C /-18°C respektivno.

Kada dođe do greške, displej prikazuje kod greške (pogledajte sledeću stranicu) tokom normalnog rada, ekran prikazuje podešenu temperaturu rashladne komore ili komore za zamrzavanje, U normalnim okolnostima, ako dođe do operacije na panelu displeja ili otvaranja vrata u roku od 30 sekundi, tada je ekran zaključan i stanje  se gasi.

### 2. Otključano /Zaključano

U otključanom stanju, dugo pritisnite dugme za zaključavanje  u trajanju od 3 sekunde, unesite statistiku zaključavanja. Logo  se gasi i čuje se zujalica, što znači da je ekran zaključan, u ovom trenutku nije moguće primeniti rad dugmeta.

U otključanom stanju, dugo pritisnite dugme za zaključavanje  u trajanju od 3 sekunde, udite u otključano stanje. Logo  svetli i čuje se zujalica, što znači da je ekran otključan, u ovom trenutku nije moguće primeniti rad dugmeta.;

### 3. Podešavanje temperature rashladne komore

Pritisnite dugme za podešavanje temperature rashladne komore  da promenite temperaturu podešavanja rashladne komore, a zatim svaki put kada pritisnete dugme za podešavanje temperature u rashladnoj komori, temperatura će se smanjiti za 1°C. Opseg podešavanja temperature za rashladnu komoru je 2-8°C. Kada je temperatura 2°C, ponovo pritisnite dugme i temperatura rashladne komore će se podesiti na 8°C i cirkuliše u skladu sa tim.

### 4. Podešavanje temperature komore za zamrzavanje

Pritisnite dugme za podešavanje temperature komore za zamrzavanje  da biste promenili temperaturu u komori za zamrzavanje, a zatim svaki put kada pritisnete dugme za podešavanje temperature komore za zamrzavanje, temperatura će se smanjiti za 1c. Opseg podešavanja temperature za komoru za zamrzavanje je -24°C~-16°C. Kada je temperatura -24°C, ponovo pritisnite dugme i temperatura komore za zamrzavanje će biti podešena na -16c i cirkuliše u skladu sa tim.

### 5. Podešavanje načina rada

Kada je režim super hlađenja  podešen, temperatura rashladne komore će se automatski podesiti na 2°C - Super Cool izlazi na 6h.

Izadite iz režima super hlađenja , temperatura rashladne komore će se automatski vratiti na temperaturu podešenu pre režima super hlađenja.

Kada je podešen režim super zamrzavanja , temperatura komore za zamrzavanje će se automatski postaviti na -24°C. Super zamrzavanje izlazi 24h.

Izadite iz režima super zamrzavanja , temperatura komore za zamrzavanje će se automatski vratiti na temperaturu podešenu pre režima super zamrzavanja.

Kada je režim odmora AUTO podešen, temperatura komore za zamrzavanje će se automatski podesiti na -18°C, temperatura rashladne komore će se automatski postaviti na 5°C.

Preporučeno podešavanje: rashladna komora 4c, komora za zamrzavanje -18°C

**Napomena:** Funkcija brzog zamrzavanja je dizajnirana da održi nutritivnu vrednost hrane u zamrzivaču. Može da zamrzne hranu za najkraće vreme. Ako se odjednom zamrzne velika količina hrane, preporučuje se da korisnik uključi funkciju brzog zamrzavanja i stavi hranu. U ovom trenutku

se povećava brzina zamrzavanja zamrzivača, što može brzo da zamrzne hranu, efikasno zaključavaju ishranu hrane i olakšavaju skladištenje.

6. Skladištenje nakon nestanka struje:

U slučaju nestanka struje, trenutno radno stanje će biti zaključano i održavano do ponovne elektrifikacije.

7. Indikacija kvara

Sledeća upozorenja koja se pojavljuju na displeju ukazuju na odgovarajuće kvarove rashladnog uređaja. Iako frižider može i dalje imati funkciju skladištenja u hlađenju sa sledećim greškama, korisnik će kontaktirati stručnjaka za održavanje radi održavanja, kako bi se obezbedio optimizovan rad uređaja.

Šifra greške	Opis nepravilnosti u radu
<b>E1</b>	Kvar senzora temperature unutar komore za rashlađivanje
<b>E2</b>	Kvar senzora temperature unutar komore za zamrzavanje
<b>E4</b>	Kvar senzora za odmrzavanje u rashladnoj komori

Šifra greške	Opis nepravilnosti u radu
<b>E5</b>	Greška u kolu detektovana u okviru senzora za smrzavanje/otapanje
<b>E6</b>	Greška u komunikaciji
<b>E7</b>	Greška senzora za ambijentalnu temperaturu
<b>EH</b>	Greška senzora vlažnosti

## ODRŽAVANJE I BRIGA O UREĐAJU

### Čišćenje celog uređaja

- Da biste unapredili efekat hlađenja i uštedu energije, redovno čistite prašinu iza frižidera i sa podloge.
- Redovno proveravajte zaptivku na vratima kako biste bili sigurni da na njoj nema prljavštine. Očistite zaptivku na vratima mekom krpom umočenom u vodu sa sapunicom ili razblaženim deterdžentom.
- Da izbegnete stvaranje neprijatnih mirisa, redovno čistite unutrašnjost frižidera.
- Pre nego što započnete sa čišćenjem unutrašnjosti frižidera, isključite ga iz struje i uklonite svu hranu, pića, police, fioke, itd.
- Za čišćenje unutrašnjosti frižidera koristite mekanu krpu ili sunder sa dve supene kašike sode bikarbone u četvrtini litre tople vode. Zatim isperite vodom i obrišite. Nakon čišćenja, otvorite vrata i, pre nego što uređaj priključite na napajanje, ostavite ga da se prirodno osuši.
- Za čišćenje teško dostupnih delova frižidera (poput uskih otvora, proreza ili uglova), preporučuje se redovno brisanje mekom krpom, mekom četkom, itd., po potrebi u kombinaciji sa nekim pomoćnim alatom (poput tankih štapića), čime se na pomenutim mestima sprečava akumuliranje kontaminanata i bakterija.
- Ne upotrebljavajte sapun, deterdžent, abrazivni prah za čišćenje, sredstva za čišćenje u spreju, itd., jer pomenuta sredstva mogu dovesti do stvaranja neprijatnih mirisa u unutrašnjosti frižidera ili kontaminiranja hrane.
- Policu za flaše, police i fioke očistite pomoću meke krpe navlažene vodom sa sapunicom ili razblaženim deterdžentom. Osušite mekom krpom ili ostavite da se prirodno osuši.
- Spoljašnje površine frižidera prebrišite mekom krpom umočenom u vodu sa sapunicom, deterdžentom, itd., a zatim osušite krpom.
- Ne upotrebljavajte tvrde četke, čelične žice za čišćenje, žičane četke, abrazivna sredstva (poput pasta za zube), organske rastvarače (poput alkohola, acetona, ulja banane itd.), ključalu vodu, kisela ili alkalna sredstva prilikom čišćenja frižidera, s obzirom da navedena sredstva mogu da oštete površine i unutrašnjost frižidera. Ključala voda i organski rastvarači, poput benzena, mogu da deformišu ili oštete delove od plastike.
- Tokom čišćenja, nemojte površine direktno ispirati vodom ili drugim tečnostima, kako biste izbegli pojavu kratkog spoja ili oštećenja materijala koji pružaju električnu izolaciju, izazvanih potapanjem.



Prilikom otapanja i čišćenja, iskopčajte frižider iz struje.

## Čišćenje polica u vratima

- Prateći pravac strelice prikazane na sledećoj slici, obema rukama pritisnite policu i gurnite je ka gore, a zatim je izvadite.
- Nakon što operete izvadenu policu, njenu visinu možete podesiti u skladu sa Vašim potrebama.

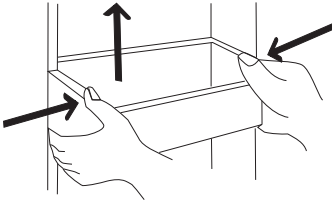

Slika iznad je prikazana isključivo u ilustrativne svrhe. Realna konfiguracija će zavisiti od konkretnog proizvoda ili izjave distributera

## Otapanje

- Frižider je napravljen po principu rashlađivanja vazduha i, stoga, poseduje automatsku funkciju otapanja. Led koji se formira usled promene godišnjih doba ili temperature može se i ručno ukloniti iskopčavanjem uređaja iz napajanja ili brisanjem suvom krpom.

## Prestanak rada uređaja

- Nestanak struje: U slučaju nestanka struje, čak i u toku letnjih meseci, hrana unutar uređaja se u njemu može držati i po nekoliko sati; tokom nestanka struje, otvaranje vrata uređaja je potrebno svesti na minimum, a u uređaj se ne sme stavljati dodatna sveža hrana.
- Dugo nekorišćenje: Uređaj je potrebno iskopčati iz struje, a zatim očistiti; vrata je potrebno ostaviti otvorena kako bi se sprečilo stvaranje neprijatnih mirisa.
- Premeštanje: Pre prenošenja frižidera, izvadite sve stvari iz uređaja i pričvrstite staklene razdeonike, odeljak za povrće, fioke komore za zamrzavanje i sl. selotejpom i zategnite nožice za nivelisanje; zatvorite vrata i pričvrstite ih selotejpom. Prilikom premeštanja, uređaj se ne sme postavljati tako da bude u obrnutom ili horizontalnom položaju i ne sme biti izložen vibracijama; nagib prilikom prenošenja ne sme da bude veći od 45°.



Kada ga uključite, uređaj treba da neprekidno radi. Generalno, rad uređaja se ne sme prekidati; u suprotnom, može doći do umanjenja radnog veka uređaja

The model information and model identification in the product database can be obtained by scanning the web link on the QR code (if any) on the product energy efficiency label.

## OTKLANJANJE PROBLEMA

Sledeće jednostavne probleme možete pokušati da sami rešite. Ukoliko ih nije moguće rešiti, obratite se sektoru postprodaje.

Uređaj ne radi	<p>Proverite da li je uređaj povezan na struju ili da li je kontakt utikača sa utičnicom dobar</p> <p>Proverite da li je napon prenizak</p> <p>Proverite da li je došlo do nestanka struje ili iskakanja prekidača</p>
Neprijatni miris	<p>Hranu koja ima intenzivne mirise potrebno je čvrsto obmotati</p> <p>Proverite da li je hrana počela da se kvari</p> <p>Očistite unutrašnjost frižidera</p>
Dugotrajan rad kompresora	<p>Normalno je da frižider duže radi tokom leta, kada je ambijentalna temperatura povišena</p> <p>Ne preporučuje se da se odjednom stavi prevelika količina hrane u uređaj</p> <p>Ne stavljajte hranu u uređaj dok se prethodno ne ohladi</p> <p>Često otvaranje vrata frižidera</p>
Lampica ne svetli	<p>Proverite da li je frižider priključen na struju i da li je lampica oštećena</p> <p>Neka zamenu sijalice obaví stručno lice</p>
Vrata frižidera se ne mogu zatvoriti na odgovarajući način	<p>Ambalaža sa hranom blokira vrata uređaja</p> <p>Stavljena je prevelika količina hrane</p> <p>Frižider je nagnut</p>
Glasni zvuci	<p>Proverite da li je pod ravan i da li je frižider stabilan</p> <p>Proverite da li je dodatna oprema postavljena na odgovarajućim mestima</p>
Zaptivka na vratima ne omogućava hermetičko zatvaranje	<p>Uklonite strane elemente sa zaptivke za vrata</p> <p>Zagrejte zaptivku za vrata, a zatim je ohladite kako biste je vratili u prethodni oblik (ili, da biste je zagrejali, produvajte zaptivku električnim fenom ili je zagrejte vrelom krpom)</p>
Prelivanje posude za vodu	<p>U komori ima previše hrane ili hrana koja se drži u uređaju sadrži previše vode, što za rezultat ima intenzivno otapanje</p> <p>Vrata nisu dobro zatvorena, što za rezultat ima hvatanjeinja usled upliva vazduha i povećano stvaranje vode usled otapanja</p>
Pregrejano kućište	<p>Toplota ugrađenog kondenzatora se rasipa kroz kućište, što je normalna pojava. Kada se kućište pregreje usled visoke ambijentalne temperature, prevelike količine hrane ili prestanka rada kompresora, preporučuje se neprekidna ventilacija, kojom se omogućava rasipanje toplote</p>
Formiranje površinskog kondenza	<p>Formiranje kondenza na spoljašnjim površinama i zaptivkama na vratima frižidera predstavlja normalnu pojavu kada je koncentracija vlage u prostoriji previsoka. Jednostavno obrišite kondenz čistom krpom.</p>
Neuobičajena buka	<p>Zujanje: Tokom rada, kompresor može da zuji, što se posebno glasno čuje na početku i na kraju rada. Ova pojava je normalna.</p> <p>Škripanje: Rashladno sredstvo koje cirkuliše unutar uređaja može da proizvodi škripu, što predstavlja normalnu pojavu.</p>

## Upozorenja u vezi sa odlaganjem



Rashladno sredstvo i penušavo sredstvo ciklopentan, koji se upotrebljavaju u frižideru, su zapaljivi. Stoga, prilikom odlaganja, frižider treba držati dalje od svakog izvora plamena, a umesto odlaganja sagorevanjem, potrebno je da rekuperaciju obavi specijalizovana kompanija za rekuperaciju, sa odgovarajućim kvalifikacijama, čime se sprečava nastanak štete po životnu sredinu ili drugih opasnosti.



Prilikom odlaganja frižidera, razmontirajte vrata i uklonite zaptivku za vrata, kao i police; vrata i police stavite na odgovarajuće mesto, kako biste sprečili zatvaranje dece u unutrašnjosti uređaja.



Pravilno odlaganje ovog proizvoda:

Ova oznaka ukazuje da ovaj proizvod u EU ne treba odlagati zajedno sa ostalim otpadom iz domaćinstva. Kako biste sprečili potencijalnu štetu po životnu sredinu ili zdravlje ljudi nastalu nekontrolisanim odlaganjem otpada, odgovorno ga reciklirajte kako biste promovisali održivu ponovnu upotrebu materijalnih resursa. Molimo Vas da svoj polovni uređaj vratite putem sistema za vraćanje i prikupljanje otpada ili da kontaktirate maloprodajni objekat u kom ste proizvod kupili. Ovim putem se proizvod može reciklirati na način bezbedan po životnu sredinu.

TESLA

[tesla.info](https://tesla.info)



Ovaj dokument je originalno proizveden i objavljen od strane proizvođača, brenda Tesla, i preuzet je sa njihove zvanične stranice. S obzirom na ovu činjenicu, Tehnoteka ističe da ne preuzima odgovornost za tačnost, celovitost ili pouzdanost informacija, podataka, mišljenja, saveta ili izjava sadržanih u ovom dokumentu.

Napominjemo da Tehnoteka nema ovlašćenje da izvrši bilo kakve izmene ili dopune na ovom dokumentu, stoga nismo odgovorni za eventualne greške, propuste ili netačnosti koje se mogu naći unutar njega. Tehnoteka ne odgovara za štetu nanесenu korisnicima pri upotrebi netačnih podataka. Ukoliko imate dodatna pitanja o proizvodu, ljubazno vas molimo da kontaktirate direktno proizvođača kako biste dobili sve detaljne informacije.

Za najnovije informacije o ceni, dostupnim akcijama i tehničkim karakteristikama proizvoda koji se pominje u ovom dokumentu, molimo posetite našu stranicu klikom na sledeći link:

<https://tehnoteka.rs/p/tesla-side-by-side-frizider-rf5200fma-akcija-cena/>