

## Uputstvo za upotrebu

TESLA aspirator DB600SX

TESLA



Tehnoteka je online destinacija za upoređivanje cena i karakteristika bele tehnike, potrošačke elektronike i IT uređaja kod trgovinskih lanaca i internet prodavnica u Srbiji. Naša stranica vam omogućava da istražite najnovije informacije, detaljne karakteristike i konkurentne cene proizvoda.

Posetite nas i uživajte u ekskluzivnom iskustvu pametne kupovine klikom na link:

<https://tehnoteka.rs/p/tesla-aspirator-db600sx-akcija-cena/>

TESLA

# COOKER HOOD

DB600SX

DT600SX

DT620SX

## User Manual

ENG

BiH/  
CG

HR

MAK

SRB



Product images are for illustrative purposes only and may differ from the actual product.

# CLASSIC COOKER HOOD

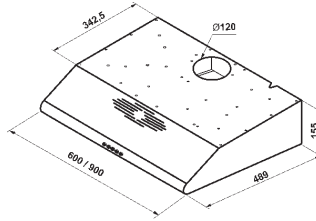
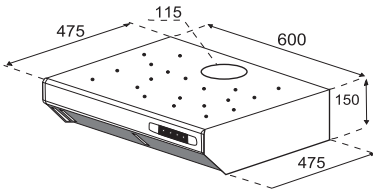

# BUILT-IN HOOD

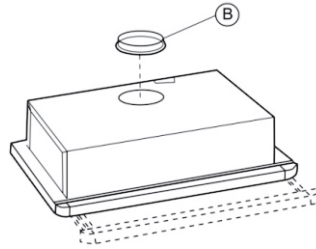
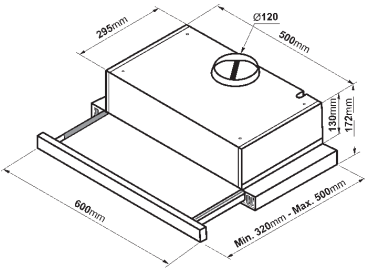

# BUILT-IN HOOD

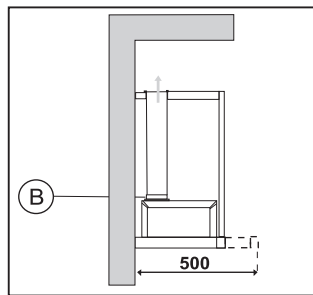
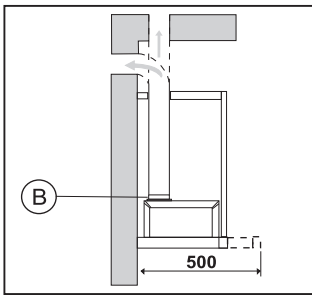

	Check the electrical connection	Check the power buttons	Check the lightning buttons	Check the aluminium filters (the aluminium filters must be washed once in every month.)	Check the bulbs/spots	Check the air outlet (It must be open)	Check the carbon filters (the carbon filters must be changed in every 3 month)
Cooker Hood is not working	X	X					
Lighting not working	X		X		X		X
Cooker hood does not perform good				X		X	

## CONTROL PANEL

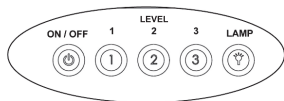
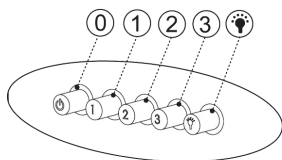
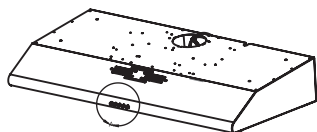

- On/Off
- Motor runs on Level 1
- Motor runs on Level 2
- Motor runs on Level 3
- Lamp On / Off

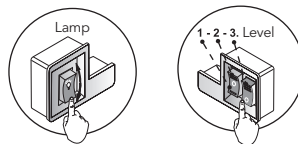
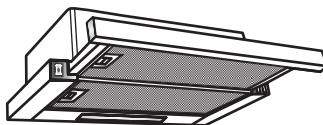

### Lighting

Light On / Off

### Fans

- 0** Fan Off
- 1** Fan level 1
- 2** Fan level 2
- 3** Fan level 3

# RECIRCULATION MODE

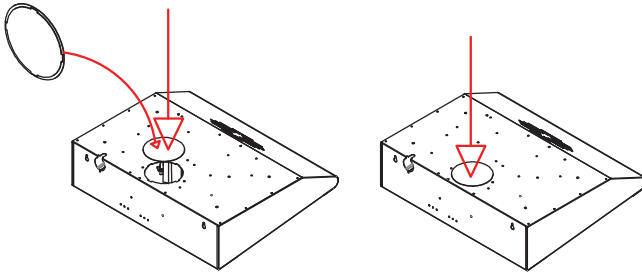

## Step 1

The exhaust hole will be closed with the plastic cover.

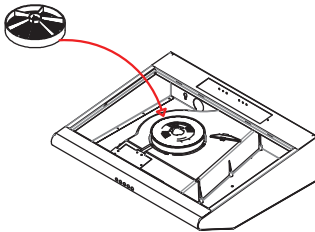

## Step 2

Place the charcoal filter. (optional\*)

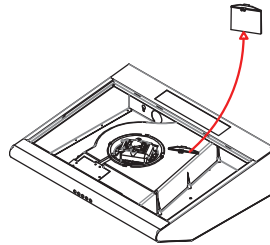

## Step 3

Remove the long plastic part.

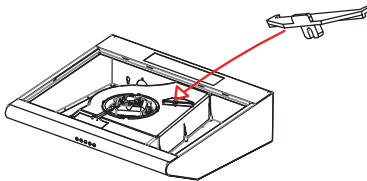

## Step 4

Put the short plastic part.

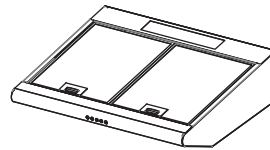

## Step 5

The hood is ready for use.

### NOTE

For the purchase of carbon filters, please contact your dealer to obtain the corresponding reference to your model.

## REPLACING THE ACTIVE CARBON FILTER (Circulating air mode only)

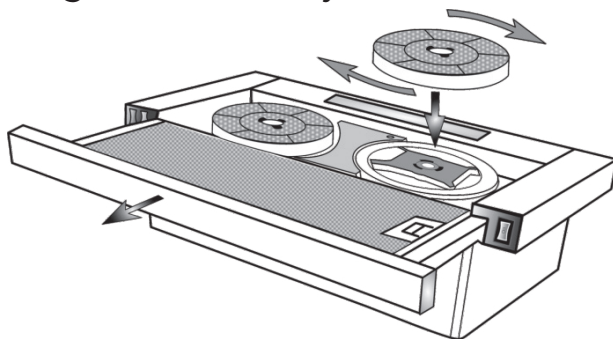

To maintain odor insulation levels, regular care of the filter is necessary. The active carbon filter should be replaced every 4 months.

### INFORMATION

- Active carbon filters are not included in the delivery. Active carbon filters may be purchased from your dealer, customer services or a store online.
- Active carbon filters cannot be cleaned and reused.

1. Remove the metal grease filter.
2. Turn the old active carbon filter and pull it from its slot.
3. Place a new active carbon filter in the slot, press it down and turn it.
4. Reinstall the metal grease filter.

### Dear User

Our aim in presenting you this manual is to ensure that you can use our aspirators, produced with the state of the art technology within our modern facilities and supplied to the market subsequent to strict quality controls, in the most efficient way.

We recommend your esteemed side read carefully this manual and keep it handy to use it again if required prior to providing information of usage.

## WHAT TO DO BEFORE INSTALLATION AND USAGE

1. Do not connect the exit of your aspirator to flues where devices like stoves or water heaters are connected and where there is circulation of hot gases.
2. The distance between the bottom surface of your aspirator and the upper surface of electric ovens should be 65 cm stove while the distance should be 75 cm stove between the bottom surface of your aspirator and the upper surface of ovens using gas or mixed fuels. Otherwise, the product will be definitely out of warranty!
3. Insert the plug of your aspirator to the socket when all the usage switches on the control panel are in closed position.
4. Installation and wiring should be carried out through our authorized services. Our company is not responsible from failures arising due to installation by third parties.
5. Be careful that the power cord is not compressed and crushed during installation. A hole through which the plug of the aspirator can pass easily must be opened without cutting the aspirator cord and installation must be carried out in this way. If the power cord is damaged it must be replaced through our authorized services.

6. If the supply cord is damaged, this cord must be replaced by the manufacturer or its service agent or equally qualified personnel to prevent a dangerous situation.
7. Flaming foods should not be cooked under the device. They may cause fire.
8. The air discharge pipe should be aluminum. The air discharge pipe should have a length of 120 mm, and louver culvert should be assembled to the outlet at the exterior without fail. Place the pipe for flue outlet outside never narrowing the diameter of the pipe (120 mm)
9. Do not use non-fire-resistant filtering materials (such as paper) on the filter.
10. Turn the unit off and take the plug from the socket prior to the maintenance process.
11. Use max 6 amp fuse for your safety.

### NOTE

Your aspirator is produced to work with and without flue connection.

## USAGE WITH FLUE

There is an air exit on your aspirator. Flue connection will be made from this air exit. A flue adapter suitable for 120 mm diameter is supplied with the aspirator. It is recommended to use spiral pipe with a diameter of 120 mm in the flue pipe. Pipe connection should be as short as possible and with least number of elbows for efficient operation of your aspirator.

## USAGE WITHOUT FLUE

Closet shelves or cabinet ceilings that may prevent the outlet pipe should be cut in the same size to ensure air circulation in the kitchen. The air sucked by the aspirator is given into the kitchen in usage without flue. A culvert should be installed to the mouth of the pipe on the facade. Replace your carbon filter every 3 months in average.

## FILTER CHANGE (WASHING)

- Remove the cassette filter by pushing the latches inside.
- Place one side of the filter into the house and secure the filter by pressing inside and leaving the latch of the other side.

## IMPORTANT NOTICE

1. The distance between the bottom surface of your aspirator and the upper surface of electric ovens should be 65 cm stove while the distance should be 75 cm stove between the bottom surface of your aspirator and the upper surface of ovens using gas or mixed fuels . Otherwise, the product will be definitely out of warranty!
2. Place the flue exit in the same diameter (without making it smaller).
3. Do not operate your aspirator without filter.
4. Do not change the filter while your aspirator is running.
5. Operate your aspirator while you operate your stove.
6. Do not open your aspirator when you feel a gas leak.
7. Wipe your aspirator with cloth soaked in warm water with detergent and dry.
8. You may use the aluminum filter by washing at least once a month
9. Replace the oil filter with synthetic fiber every 2 months
10. Replace the imported carbon filter every 3 months in use without flue.

11. Ventilation of the room should be sufficient if you are operating your aspirator with products using gas or similar fuel at the same time.
12. Ensure that the children and people with physical and mental disabilities do not use the appliance.

## MOUNTING AND INSTALLATION OF THE EXTRACTION HOOD

There are 2 eyelet marks on the back part of your hood for hanging the hood.

1. Determine the place of the hood which has to be hanged on a plane surface and at a height of 65 cm from the oven and mark the hanging hole places.
2. Use a 08 mm drill for drilling and drive the screws by placing dowels.
3. Hang the hood by using the hanging screws and fix it.
4. There are 2 flues in the parcel of the hood. The short flue is used for selling the height and the short flue will be placed in the long flue.
5. Place both flues on the hood at the same time. Make the flue height adjustment by sliding the short height adjustment flue from inside upwards.

Drill the 2 eyelet marks on the back part of the hood and hang the hood on the wall by placing dowels and the screws. Place the long flue on the hood by sliding it down in the short flue. In this way assembly of the hood will be completed.



# KLASIČNA NAPA

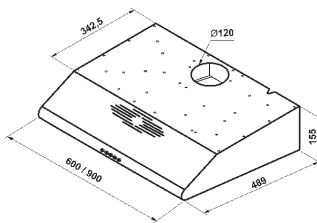
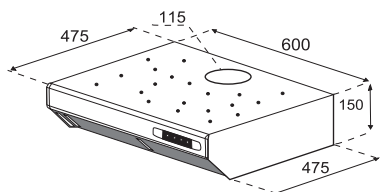

# UGRADBENA NAPA

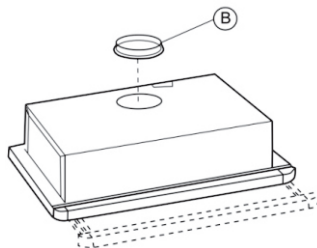
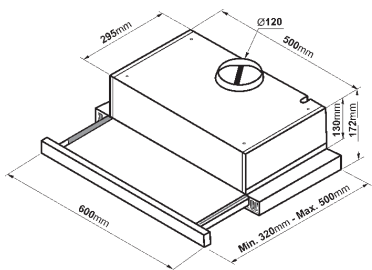

# UGRADBENA NAPA

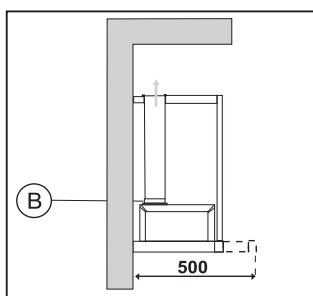
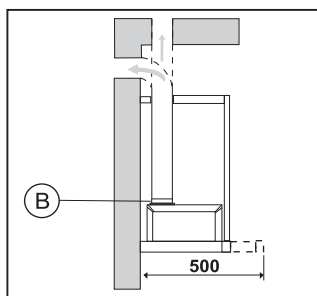

	Provjerite električnu instalaciju	Provjerite uključiti/isključiti dugme	Provjerite dugme za svjetlo	Provjerite aluminijumske filtere (Obavezno čišćenje jednom mjesечно)	Provjerite sijalicu	Provjerite otvor za vazduh (mora da bude otvoren)	Provjerite ugljene filtere (moraju da se mijenjaju na svaka tri mjeseca)
Napa ne radi	X	X					
Svjetlo ne radi	X		X		X		X
Napa ne radi dobro				X		X	

## UPRAVLJAČKA PLOČA

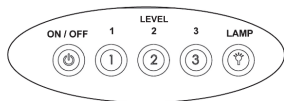
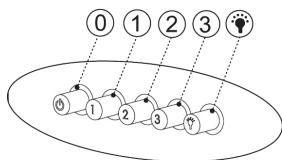
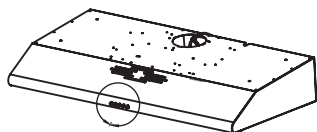

- Uključeno/isključeno
- Motor radi na nivou 1
- Motor radi na nivou 2
- Motor radi na nivou 3
- Svjetlo uključeno/isključeno

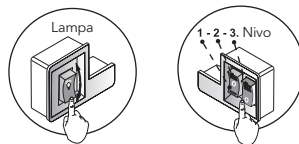
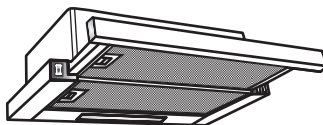

### Svjetlo

- Svjetlo uključeno/isključeno

### Ventilator

- 0** Ventilator isključen
- 1** Ventilator nivo 1
- 2** Ventilator nivo 2
- 3** Ventilator nivo 3

# REŽIM RECIRKULACIJE

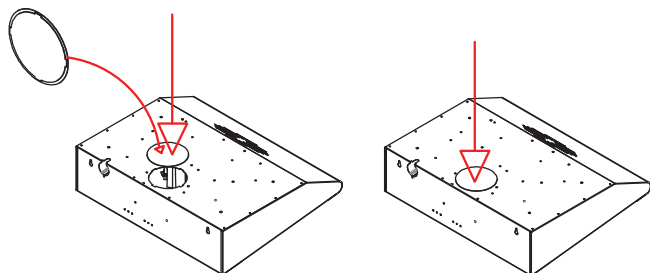

## Korak 1

Izdumni otvor će biti zatvoren plastičnim zatvaračem.

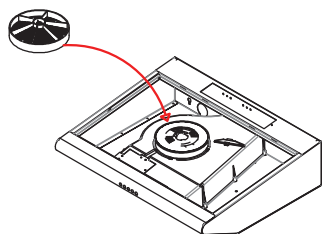

## Korak 2

Postavite ugljeni filter. (opciono)

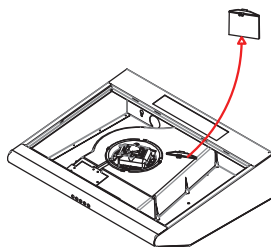

## Korak 3

Uklonite dugački plastični dio.

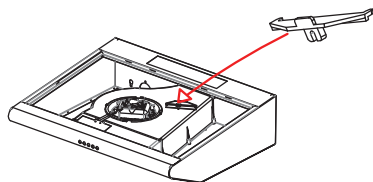

## Korak 4

Stavite kratki plastični dio.

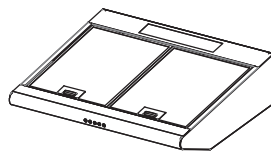

## Korak 5

Napa je spremna za upotrebu.

## NAPOMENA

Za nabavku ugljenih filtera, obratite se svojoj maloprodaji ili servisnom centru.

## ZAMJENA UGLJENIH FILTERA (samo za režim cirkulacije)

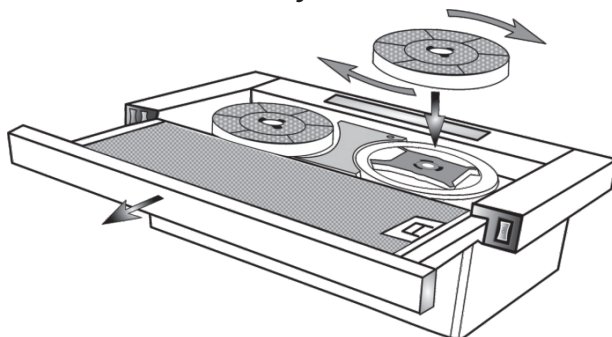

Redovna briga o filteru je neophodna. Ugljene filtere treba mijenjati na svaka četiri mjeseca.

### INFORMACIJE

- Ugljeni filteri se ne dobijaju kupovinom nape. Mogu da se nabave preko maloprodaje ili servisnog centra.
- Ugljeni filteri ne mogu da se čiste ili ponovo koriste.

1. Uklonite metalni filter.
2. Okrenite stari ugljeni filter i izvadite ga.
3. Stavite novi ugljeni filter, pristisnite i okrenite ga.
4. Vratite metalni filter na svoje mjesto.

## GENERALNO

Pažljivo pročitajte uputstvo koje se odnosi na instalaciju i održavanje. Uputstvo držite na mjestu koje je dostupno. Ovaj model uređaja je napravljen kao izduvna verzija (recirkulacija vazduha) ili kao opcija sa filterima (unutrašnje kretanje vazduha) nape.

## SIGURNOSNE MERE

Obratiti pažnju kada napa radi istovremeno iznad otvorenog plamena koji reaguje na protok vazduha, jer napa može da smanji potrebnu količinu kiseonika, koja je neophodna za normalan rad šporeta sa otvorenim plamenom.

Negativni pritisak u okruženju ne smije da pređe 4Pa (4x10<sup>-5</sup>bar). Omogućite adekvatnu ventilaciju za sigurniji rad nape.

Pridržavajte se lokalnih propisa i zakona prilikom otvaranja spoljnih otvora za dotok vazduha.

### UPOZORENJE!

U određenim slučajevima električni aparati mogu da budu opasni i rizični pri upotrebi

- Ne provjeravajte stanje filtera dok je napa u režimu rada
- Ne dodirivati sijalice na napi odmah nakon korištenja
- Kuhanje na plamenu se ne preporučuje ispod same nape
- Izbjegavati otvoreni plamen, jer može da zapali filtere nape
- Prilikom održavanja i čišćenja nape istu isključiti iz struje.

# INSTRUKCIJE ZA INSTALACIJU

## Električni priključak

Uređaj je proizveden u klasi II, tako da nije potreban priključak za uzemljenje.

Priključivanje se vrši na sljedeći način:

BRAON - L FAZA

PLAVA - N NULA

Ukoliko napa ne dolazi sa utikačem povezati napajanje prema datoj šemi. Ako se napa isporučuje sa kablom i utičnicom, postarajte se da utičnica bude na lako dostupnom mjestu.

Između nape i spoljnog spoja električne energije (ako je direktna veza) mora biti spojen jednopolarni osigurač s minimalno 3m razdvojenim kontaktima.

Uređaj mora biti postavljen na minimalnu visinu od 650 mm ili više od šporeta. Ne priključujte odvodnu cijev nape na isti odvod koji se koristi za cirkulisanje vrućeg vazduha ili na odvod koji se koristi za isparavanje drugih uređaja.



### UPOZORENJE!

Ako lampe na napi ne rade provjerite da li su adekvatno postavljene i pritegnute.

## Instalacija

Sljedeće uputstvo treba slijediti u potpunosti kako bi se osiguralo pravilno postavljanje i instalacija uređaja

1. Postavljanje haube nape na donje strane ormara
2. Izbor verzije (izduvanje ili filtriranje)

Postavljanje nape na donji dio ormarića mora da bude precizno, kako bi se obezbijedio siguran oslonac. Za fiksiranje koristiti 4 odgovarajuća šarafa. Zadnja strana nape mora da se postavi u liniju sa ormarićima.

## Spoljni odvod (ventilacija)

Uređaj izbacuje isparenja kroz spoljnu odvodnu cijev ventilacije, koja je sprovedena na spoljni zid.

Neophodno je da se koristi cijev koja odgovara svim važećim standardima. (od nezapaljivog materijala prečnika 120mm) koja se priključuje na uređaj.

## Unutrašnje cirkulisanje vazduha

Kako bi ste promijenili režim rada svoje nape sa verzije sa ventilacijom na verziju sa unutrašnjim cirkulisanjem vazduha, neophodno je da od prodavca ili servisnog centra tražite ugljene filtere. Ugljeni filteri pročišćavaju vazduh u prostoriji. Ovi filteri se ne peru i ne mogu se ponovo iskoristiti, već se moraju zamjeniti svaka 4 mjeseca. Zasićenost filtera zavisi od više faktora, npr. toga koliko se napa koristi te koliko se aluminijumski filter protiv masnoća čisti, veličina prostorije u kojoj se nalazi kuhinja itd... Filter mora da se podese tako da čvrsto stoji ispod samog ventilatora, na dio koji je predviđen za ugljeni filter. Okretanjem filtera za 90 stepeni osigurava se njegov pravilan stabilan položaj. Čist vazduh se vraća u prostoriju kroz cijev koja je povezana sa prstenom unutar haube nape.

# KORIŠTENJE I ODRŽAVANJE

Prilikom korištenja uređaja preporučuje se da se uređaj uključi u toku kuhanja ali i da radi oko 15 minuta nakon što je kuhanje završeno kako bi se uklonili svi mirisi i isparenja.

Osnovna funkcija nape je određena kvalitetom i održavanjem ugljenih filtera.

Filteri za masnoću absorbiraju čestice masnoće u vazduhu, pa su zato sklони zapušavanju i začepljenju, kada se uređaj koristi svakodnevno.

Kako bi se spriječila opasnost od paljenja, preporučuje se da se filteri čiste svaka dva mjeseca i to tako što se uklone sa nape, natope i isperu u rastvoru vode i deterženta. Nakon ispiranja ostaviti da se osuše. Filteri za masnoću takođe mogu da se peru i u mašini za posude. Pošto su od aluminijuma filteri za masnoću mogu da promjene boju kao rezultat pranja. Proizvođač zato ne priznaje reklamacije u vezi promjene boje filtera.

- Filteri od aktivnog uglja pročišćavaju vazduh u prostoriji. Ovi filteri se ne mogu prati i koristiti više puta.
- Ugljeni filteri se moraju mijenjati svaka 4 mjeseca.
- Zasićenost filtera zavisi od više faktora - koliko se koriste, veličine prostorije itd...
- Ventilator nape čistite krpom natopljenom blagim rastvorom alkohola ili neabrazivnim sredstvima za čišćenje.

**PROIZVOĐAČ NE PREUZIMA BILO KAKVU VRSTU ODGOVORNOSTI ZA OŠTEĆENJA KOJA NASTAJU NEPRIDRŽAVANJEM GORE NAVEDENIH UPUTSTAVA I UPOZORENJA**

# KLASIČNA NAPA

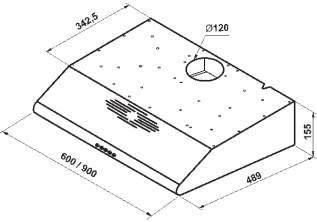
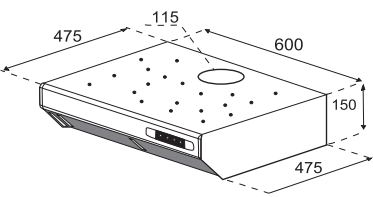

# UGRADBENA NAPA

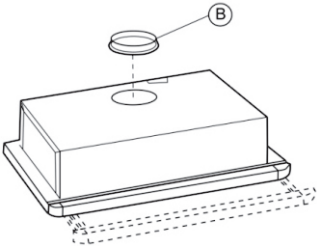
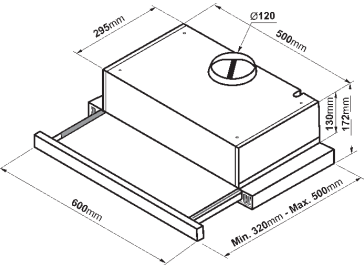



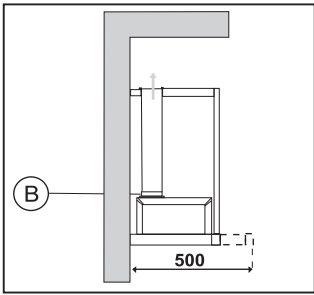
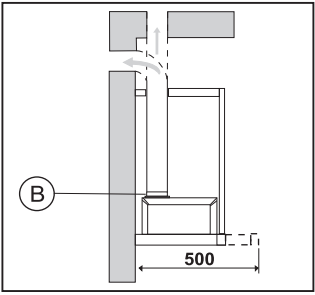



# UGRADBENA NAPA

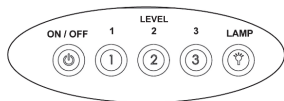
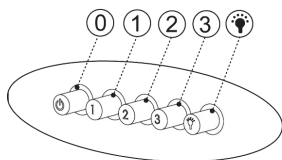
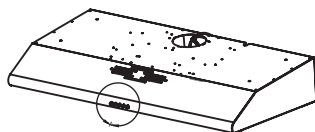

	Provjerite električnu instalaciju	Provjerite uključiti/isključiti tipku	Provjerite tipku za svjetlo	Provjerite aluminijske filtre (obavezno čišćenje jednom mjesečno)	Provjerite žarulju	Provjerite otvor za zrak (mora biti otvoren)	Provjerite ugljene filtre (moraju se mijenjati svaka tri mjeseca)
Napa ne radi	X	X					
Svjetlo ne radi	X		X		X		X
Napa ima poteškoće pri radu				X		X	

## KONTROLNI PANEL



-  Uključeno/isključeno
-  Motor radi na nivou 1
-  Motor radi na nivou 2
-  Motor radi na nivou 3
-  Svjetlo uključeno/isključeno

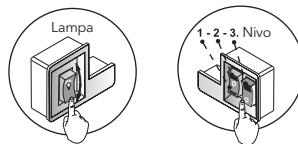
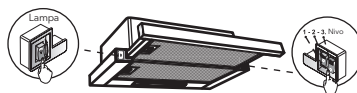
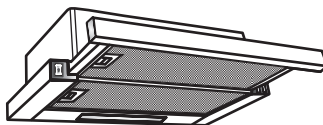

### Svjetlo

-  Svjetlo uključeno/isključeno

### Ventilator

- 0** Ventilator isključen
- 1** Ventilator nivo 1
- 2** Ventilator nivo 2
- 3** Ventilator nivo 3



# REŽIM RECIRKULACIJE

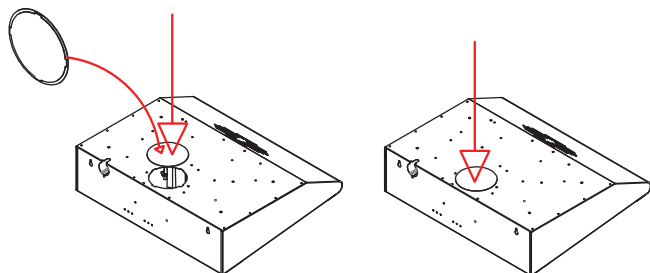

## Korak 1

Izdumni otvor će biti zatvoren plastičnim zatvaračem.

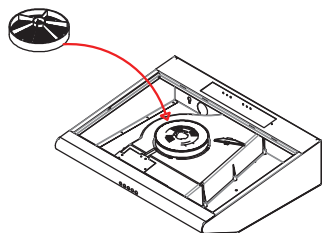

## Korak 2

Postavite ugljeni filter. (opciono)

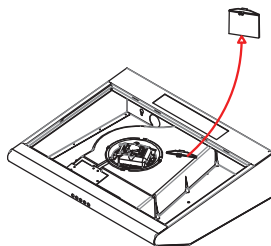

## Korak 3

Uklonite dugački plastični dio.

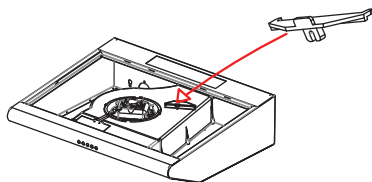

## Korak 4

Stavite kratki plastični dio.

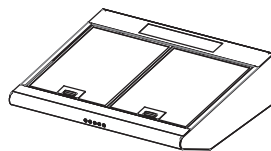

## Korak 5

Napa je spremna za upotrebu.

## ☰ NAPOMENA

Za nabavku ugljenih filtera, obratite se trgovcu kod kojeg ste kupili uređaj ili servisnom centru.

# ZAMJENA UGLJENIH FILTERA

## (samo za režim cirkulacije)

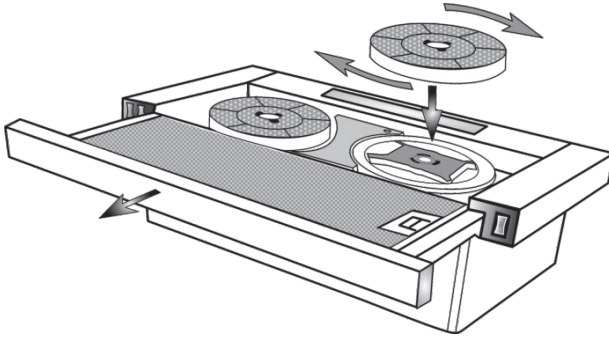

Redovna briga o filteru je neophodna. Ugljene filtere treba mijenjati na svaka četiri mjeseca.

### ! INFORMACIJE

- Ugljeni filteri se ne dobijaju kupovinom nape. Mogu se nabaviti preko trgovca kod kojeg ste kupili uređaj ili servisnog centra.
- Ugljeni filteri se ne mogu čistiti ili ponovo koristiti.

1. Uklonite metalni filter.
2. Okrenite stari ugljeni filter i izvadite ga.
3. Stavite novi ugljeni filter, pristisnite i okrenite ga.
4. Vratite metalni filter na svoje mjesto.

## GENERALNO

Pažljivo pročitajte uputstvo koje se odnosi na instalaciju i održavanje. Uputstvo držite na mjestu koje je dostupno. Ovaj model uređaja je napravljen kao ispušnja verzija (recirkulacija zraka) ili kao opcija sa filterima (unutrašnje kretanje zraka) nape.

## SIGURNOSNE MERE

Obratiti pažnju kada napa radi istovremeno iznad otvorenog plamena koji reagira na protok zraka, jer napa može smanjiti potrebnu količinu kisika, koja je neophodna za normalan rad štednjaka sa otvorenim plamenom. Negativni pritisak u okruženju ne smije preći 4Pa (4x10<sup>-5</sup> bar). Omogućite adekvatnu ventilaciju za sigurniji rad nape.

Pridržavajte se lokalnih propisa i zakona prilikom otvaranja vanjskih otvora za dotok zraka.

### ! UPOZORENJE!

U određenim slučajevima električni aparati mogu da budu opasni i rizični pri upotrebi

- Ne provjeravajte stanje filtera dok je napa u režimu rada
- Ne dodirivati žarulje na napi odmah nakon korištenja
- Kuhanje na plamenu se ne preporučuje ispod same nape
- Izbjegavati otvoreni plamen, jer može zapaliti filtere nape
- Prilikom održavanja i čišćenja napu treba isključiti iz struje.

# INSTRUKCIJE ZA INSTALACIJU

## Električni priključak

Uređaj je proizveden u klasi II, tako da nije potreban priključak za uzemljenje. Priključivanje se vrši na sljedeći način:

BRAON - L FAZA  
PLAVA- N NULA

Ukoliko napa ne dolazi sa utikačem povezati napajanje prema danoj shemi. Ako se napa isporučuje sa kablom i utičnicom, osigurajte se da utičnica bude na lako dostupnom mjestu.

Između nape i vanjskog spoja električne energije (ako je direktna veza) mora biti spojen jednopolarni osigurač s minimalno 3m razdvojenim kontaktima.

Uređaj mora biti postavljen na minimalnu visinu od 650 mm ili više od štednjaka. Ne priključujte odvodnu cijev nape na isti odvod koji se koristi za cirkuliranje vrućeg zraka ili na odvod koji se koristi za isparavanje drugih uređaja.



### UPOZORENJE!

Ako žarulje na napi ne rade provjerite da li su adekvatno postavljene i pritegnute.

## Instalacija

Sljedeće upute treba sljediti u potpunosti kako bi se osiguralo pravilno postavljanje i instalacija uređaja

1. Postavljanje haube nape na donje strane ormara
2. Izbor verzije (ispuhavanje ili filtriranje)

Postavljanje nape na donji dio ormarića mora biti precizno, kako bi se osigurao siguran oslonac. Za fiksiranje koristiti 4 odgovarajuća vijka. Zadnja strana nape mora se postaviti u liniju sa ormarićima.

## Vanjski odvod (ventilacija)

Uređaj izbacuje isparenja kroz vanjsku odvodnu cijev ventilacije, koja je provedena na vanjski zid. Neophodno je da se koristi cijev koja odgovara svim važećim standardima. (od nezapaljivog materijala promjera 120mm) koja se priključuje na uređaj.

## Unutrašnje cirkuliranje zraka

Kako bi promijenili režim rada svoje nape sa verzije sa ventilacijom na verziju sa unutrašnjim cirkuliranjem zraka, neophodno je da od trgovca ili servisnog centra tražite ugljene filtere. Ugljeni filteri pročišćavaju zrak u prostoriji. Ovi filteri se ne peru i ne mogu se ponovo iskoristiti, već se moraju zamjeniti svaka 4 mjeseca. Zasićenost filtera zavisi od više faktora, npr. toga koliko se napa koristi te koliko se aluminijumski filter protiv masnoća čisti, veličina prostorije u kojoj se nalazi kuhinja itd... Filter mora da se podesi tako da čvrsto stoji ispod samog ventilatora, na dio koji je predviđen za ugljeni filter. Okretanjem filtera za 90 stupnjeva osigurava se njegov pravilan stabilan položaj. Čist zrak se vraća u prostoriju kroz cijev koja je povezana sa prstenom unutar haube nape.

# KORIŠTENJE I ODRŽAVANJE

Prilikom korištenja uređaja preporučuje se da se uređaj uključi u toku kuhanja ali i da radi oko 15 minuta nakon što je kuhanje završeno kako bi se uklonili svi mirisi i isparenja.

Osnovna funkcija nape je određena kvalitetom i održavanjem ugljenih filtera.

Filter za masnoću absorbiraju čestice masnoće u zraku, pa su zato skloni začepljenju, kada se uređaj koristi svakodnevno.

Kako bi se spriječila opasnost od paljenja, preporučuje se da se filteri čiste svaka dva mjeseca i to tako što se uklone sa nape, natope i isperu u otopini vode i deterženta. Nakon ispiranja ostaviti da se osuše. Filteri za masnoću takođe mogu da se peru i u mašini za pranje suda. Pošto su od aluminijuma filteri za masnoću mogu da promjene boju kao rezultat pranja. Proizvođač zato ne priznaje reklamacije u vezi promjene boje filtera.

- Filteri od aktivnog ugljena pročišćavaju zrak u prostoriji. Ovi filteri se ne mogu prati i koristiti više puta.
- Ugljeni filteri se moraju mijenjati svaka 4 mjeseca.
- Zasićenost filtera zavisi od više faktora - koliko se koriste, veličine prostorije itd...
- Ventilator nape čistite krpom natopljenom blagom otopinom alkohola ili neabrazivnim sredstvima za čišćenje.

**PROIZVOĐAČ NE PREUZIMA BILO KAKVU VRSTU ODGOVORNOSTI ZA OŠTEĆENJA KOJA NASTAJU NEPRIDRŽAVANJEM GORE NAVEDENIH UPUTSTAVA I UPOZORENJA**

# КЛАСИЧЕН АСПИРАТОР

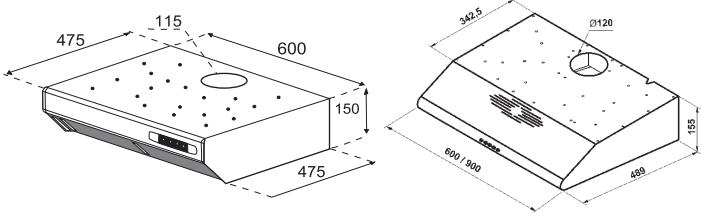

# ВГРАДЕН АСПИРАТОР

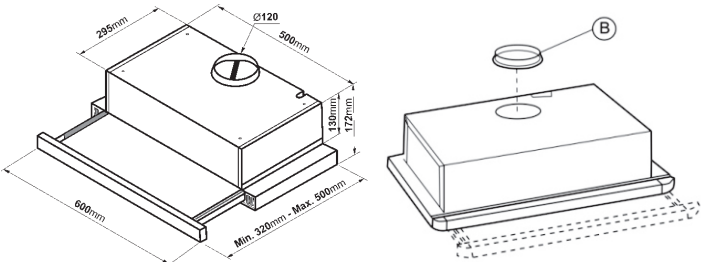

# ВГРАДЕН АСПИРАТОР

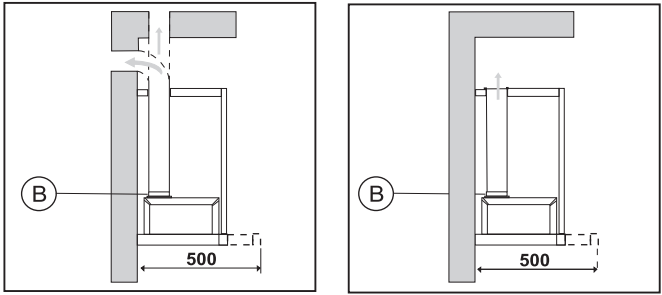

	Проверете ја лектричната инсталација	Проверете го копчето за вклучување/исклучување	Проверете го копчето за сијаличка	Проверете ги алуминиумските филтри (задолжително еднаш месечно)	Проверете ја сијаличката	Проверете го отворот за воздух (мора да биде отворен)	Проверете ги јаглеродните филтри (тие треба да се менуваат на секои три месеци)
Аспираторот не работи	<b>X</b>	<b>X</b>					
Сијаличката не работи	<b>X</b>		<b>X</b>		<b>X</b>		<b>X</b>
Аспираторот не работи добро				<b>X</b>		<b>X</b>	

## КОНТРОЛЕН ПАНЕЛ

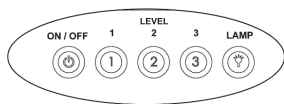
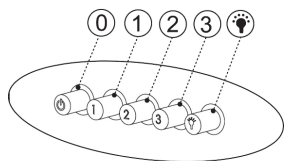
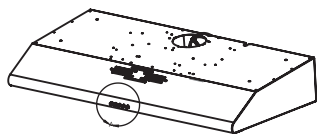

- Вклучено/Исклучено
- Моторот работи на ниво 1
- Моторот работи на ниво 2
- Моторот работи на ниво 3
- Сијаличка вклучена/исклучена

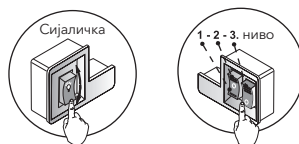
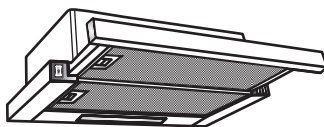

### Сијаличка

Svetlo uključeno/isključeno

### Вентилатор

- 0** Вентилатор исклучен
- 1** Вентилатор ниво 1
- 2** Вентилатор ниво 2
- 3** Вентилатор ниво 3

## РЕЖИМ НА РЕЦИРКУЛАЦИЈА

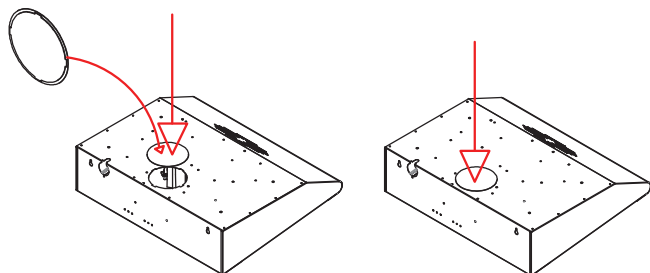
**Чекор 1**

Издвниот отвор ќе биде затворен со пластична затка.

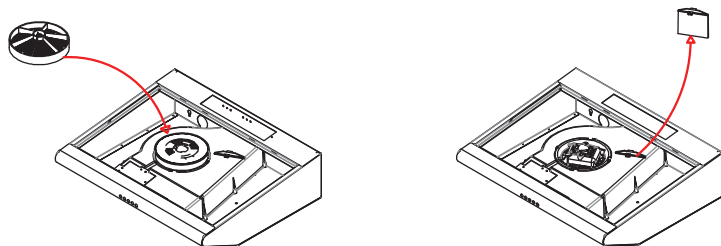
**Чекор 2**

Ставете го јаглеродниот филтер.

**Чекор 3**

Отстранете го долгиот пластичен дел.

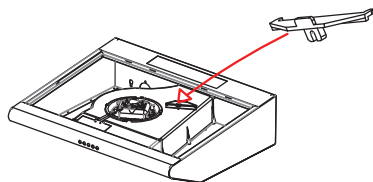
**Чекор 4**

Ставете краток пластичен дел.

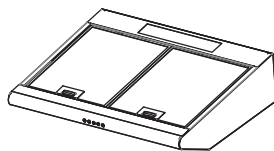
**Чекор 5**

Аспираторот е подготвен за употреба.

**ЗАБЕЛЕШКА**

За набавка на јаглеродните филтри, контактирајте го вашиот продавач на мало или сервисниот центар.

## ЗАМЕНА НА ЈАГЛЕРОДНИТЕ ФИЛТРИ (само за режим на циркулација)

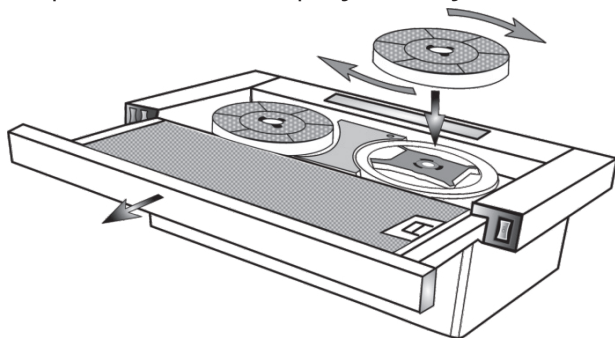

Редовна грижа за филтерот е неопходна. Јаглеродните филтри треба да се менуваат на секои четири месеци.

### ИНФОРМАЦИИ

- Јаглеродните филтри не се добиваат со купување на аспираторот. Тие можат да се купат во малопродажба или во сервисниот центар.
- Јаглеродните филтри не можат да се чистат или повторно да се користат.

1. Отстранете го металниот филтер.
2. Завртете го стариот јаглероден филтер и извадете го.
3. Вметнете нов јаглероден филтер, притиснете го и завртете го.
4. Вратете го металниот филтер повторно на свое место.

## ОПШТО

Ве молиме, внимателно прочитајте го упатството за инсталација и одржување. Чувајте го упатството таму каде што е достапно. Овој модел на уред е направен како издувна верзија (рециркулација на воздухот) или како опција со филтри (внатрешно движење на воздухот) на аспираторот.

## БЕЗБЕДНОСНИ МЕРКИ

Обрнете внимание кога аспираторот во исто време работи над отворен пламен којшто реагира на протокот на воздухот, бидејќи аспираторот може да ја намали количината на кислород потребна за нормално работење на шпоретот со отворен пламен.

Негативниот притисок во околината не смее да надминува 4Pa (4x10<sup>-5</sup> bar). Обезбедете соодветна вентилација за побезбедно работење на аспираторот.

Почитувајте ги локалните закони и прописи при отворањето на надворешните отвори за дотур на воздух.

### ПРЕДУПРЕДУВАЊЕ!

Во некои случаи, електричните уреди можат да бидат опасни и ризични кога се користат

- Не ја проверувајте состојбата на филтерот додека аспираторот е во режим на работа
- Не ги допирајте сијаличките на аспираторот веднаш по употребата
- Не се препорачува готвење на пламен под самиот аспиратор
- Избегнувајте отворен пламен, бидејќи филтрите од аспираторот може да се запалат
- При одржување и чистење на аспираторот, исклучете го аспираторот



# УПАТСТВО ЗА ИНСТАЛАЦИЈА

## Електрично поврзување

Уредот е произведен во класа II, така што не е потребно заземјување. Поврзувањето се врши на следниов начин:

КАФЕАВА - „L“ ФАЗА  
СИНА - „N“ НУЛА

Ако аспираторот се продава без струен кабел, приклучете го напојувањето според дадената шема. Ако аспираторот има струен кабел, проверете дали штекерот е на лесно достапна локација. Помеѓу аспираторот и надворешната врска за напојување (ако е директна врска) мора еднополниот осигурувач да се поврзе со минимум 3m одвоени контакти. Апаратот мора да се инсталира на минимална висина од 650 mm или повисоко од шпоретот. Не поврзувајте ја излезната цевка на аспираторот со истиот излез што се користи за циркулација на топол воздух или со излез кој се користи за испарување на други уреди.



### ПРЕДУПРЕДУВАЊЕ!

Ако сијаличките на аспираторот не работат, проверете дали се правилно инсталирани и затегнати.

## Инсталација

Следниве упатства треба да се следат во целост за да се обезбеди соодветно поставување и инсталација на уредот

1. Поставување на капакот на аспираторот на долната страна од ѕидниот елемент
2. Избор на верзија (издувување или филтрирање)

Поставувањето на аспираторот на долната страна од ѕидниот елемент мора да биде прецизно за да се обезбеди сигурна поддршка. За фиксирање користете 4 соодветни завртки. Задниот дел на аспираторот мора да се постави во линија со ѕидните елементи.

## Надворешен одвод (вентилација)

Уредот исфрла испарувања преку надворешна вентилациска цевка, вградена на надворешниот ѕид. Неопходно е да се користи цевка што ги исполнува сите применливи стандарди, (изработена од незапалив материјал со дијаметар од 120 mm), која што се прикачува на уредот.

## Внатрешна циркулација на воздухот

За да го промените начинот на работа на вашиот аспиратор од вентилираната верзија во верзијата за внатрешна циркулација на воздухот, неопходно е да барате јаглеродни филтри од вашиот продавач или сервисен центар. Јаглеродните филтри го прочистуваат воздухот во просторијата. Овие филтри не се мијат и не можат да се користат повторно, но мора да се заменат на секои 4 месеци. Заситеноста на филтерот зависи од неколку фактори, на пр. колку се користи аспираторот и колку е чист алуминиумскиот филтер за маснотии, големината на просторијата во која се наоѓа кујната, итн... Филтерот мора да се прилагоди така што да стои цврсто под самиот вентилатор, на дел предвиден за јаглероден филтер. Со вртењето на филтерот за 90 степени се обезбедува негова соодветна стабилна позиција. Чистиот воздух се враќа во просторијата преку цевка што е поврзана со прстенот во внатрешноста на аспираторот .

## УПОТРЕБА И ОДРЖУВАЊЕ

При употреба на апаратот, се препорачува да се вклучи апаратот за време на готвењето, но исто така да продолжи да работи околу 15 минути по завршувањето на готвењето, за да се отстранат сите мириси и испарувања.

Основната функција на аспираторот е одредена со квалитетот и одржувањето на јаглеродните филтри. Филтерот за маснотии апсорбира масни честички во воздухот и затоа е склон на затнување кога се користи секојдневно.

За да се спречи ризикот од палење, се препорачува филтрите да се чистат на секои два месеци со отстранување на истите од аспираторот, натопување и испирање во раствор од вода и детергент. Оставете ги да се исушат по испирањето. Филтрите за маснотии исто така може да се мијат во машина за миене садови. Бидејќи се направени од алуминиум, филтрите за маснотии можат да ја променат бојата како резултат на миенењето. Затоа, производителот не прифаќа никакви рекламации во врска со промената на бојата на филтерот.

- Филтрите од активен јаглен го прочистуваат воздухот во просторијата. Овие филтри не можат да се мијат и да се користат повеќекратно.
- Јаглеродните филтри мора да се менуваат на секои 4 месеци.
- Заситеноста на филтрите зависи од неколку фактори - колку се користат, големината на просторијата, и т.н. ...
- Исчистете го вентилаторот на аспираторот со крпа натопена во благ раствор на алкохол или со неабразивни средства за чистење.

**ПРОИЗВОДИТЕЛОТ НЕ ПРЕЗЕМА НИКАКВА ОДГОВОРНОСТ ЗА ШТЕТА КАКО РЕЗУЛТАТ НА НЕПОЧИТУВАЊЕ НА ГОРЕНАВЕДЕНИТЕ УПАТСТВА И ПРЕДУПРЕДУВАЊА**

# KLASIČNI ASPIRATOR

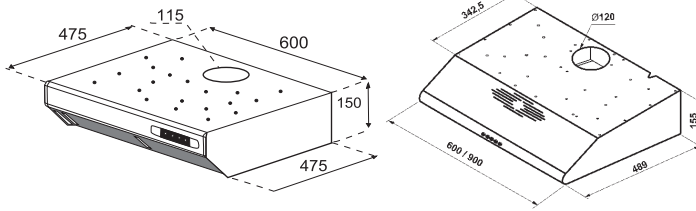

# UGRADNI ASPIRATOR

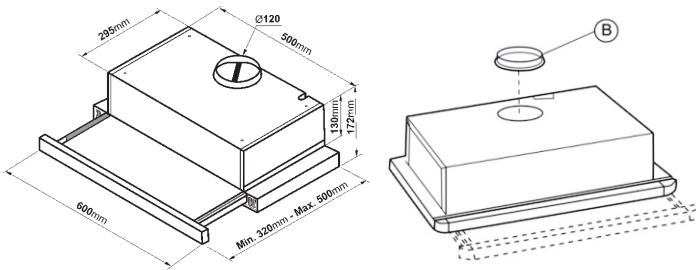



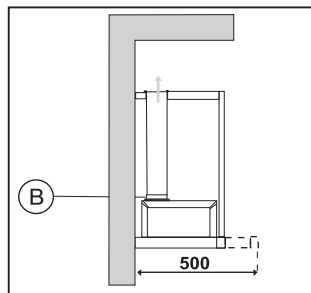
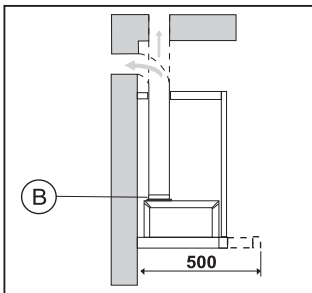



# UGRADNI ASPIRATOR

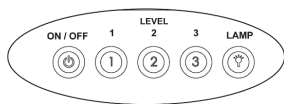
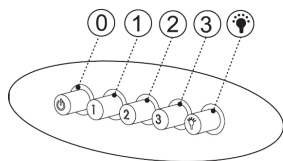
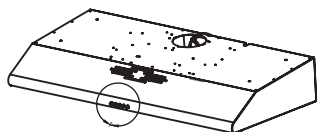

	Proverite električnu instalaciju	Proverite uključujući/isključujući dugme	Proverite dugme za svetlo	Proverite aluminijumske filtere (obavezno čišćenje jednom mesečno)	Proverite sijalicu	Proverite otvor za vazduh (mora da bude otvoren)	Proverite ugljene filtere (moraju da se menjaju na svaka tri meseca)
Aspirator ne radi	X	X					
Svetlo ne radi	X		X		X		X
Aspirator ne radi dobro				X		X	

## UPRAVLJAČKA PLOČA



-  Uključeno/isključeno
-  Motor radi na nivou 1
-  Motor radi na nivou 2
-  Motor radi na nivou 3
-  Svetlo uključeno/isključeno

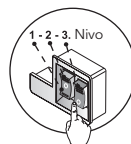
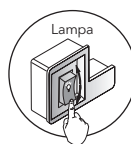
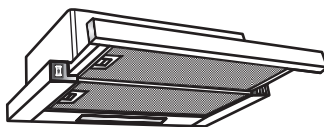

### Svetlo

-  Svetlo uključeno/isključeno

### Ventilator

- 0** Ventilator isključen
- 1** Ventilator nivo 1
- 2** Ventilator nivo 2
- 3** Ventilator nivo 3

# REŽIM RECIRKULACIJE

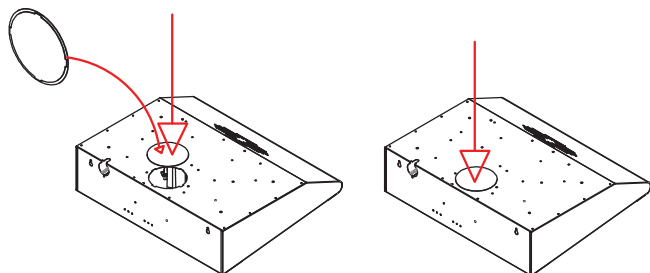

## Korak 1

Izdumni otvor će biti zatvoren plastičnim zatvaračem.

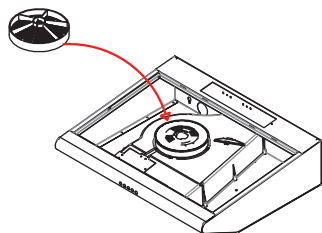

## Korak 2

Postavite ugljeni filter. (opciono)

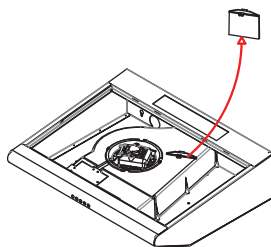

## Korak 3

Uklonite dugački plastični deo.

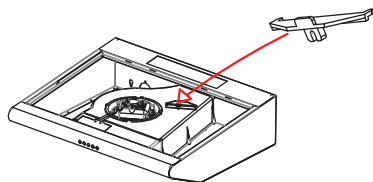

## Korak 4

Stavite kratki plastični deo.

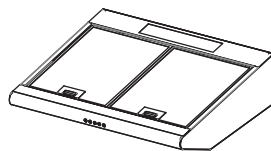

## Korak 5

Aspirator je spreman za upotrebu.

## NAPOMENA

Za nabavku ugljenih filtera, obratite se svojoj maloprodaji ili servisnom centru.

## ZAMENA UGLJENIH FILTERA (samo za režim cirkulacije)

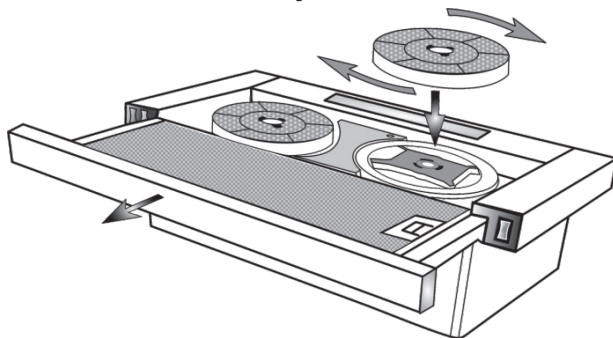

Redovna briga o filteru je neophodna. Ugljene filtere treba menjati na svaka četiri meseca.

### ! INFORMACIJE

- Ugljeni filteri se ne dobijaju kupovinom aspiratora. Mogu da se nabave preko maloprodaje ili servisnog centra.
- Ugljeni filteri ne mogu da se čiste ili ponovo koriste.

1. Uklonite metalni filter.
2. Okrenite stari ugljeni filter i izvadite ga.
3. Stavite novi ugljeni filter, pristisnite i okrenite ga.
4. Vratite metalni filter na svoje mesto.

## GENERALNO

Pažljivo pročitajte uputstvo koje se odnosi na instalaciju i održavanje. Uputstvo držite na mestu koje je dostupno. Ovaj model uređaja je napravljen kao izduvna verzija (recirkulacija vazduha) ili kao opcija sa filterima (unutrašnje kretanje vazduha) aspiratora.

## SIGURNOSNE MERE

Obratiti pažnju kada aspirator radi istovremeno iznad otvorenog plamena koji reaguje na protok vazduha, jer aspirator može da smanji potrebnu količinu kiseonika, koja je neophodna za normalan rad šporeta sa otvorenim plamenom.

Negativni pritisak u okruženju ne sme da pređe 4Pa (4x10<sup>-5</sup>bar). Omogućite adekvatnu ventilaciju za sigurniji rad aspiratora.

Pridržavajte se lokalnih propisa i zakona prilikom otvaranja spoljnih otvora za dotok vazduha.

### ! UPOZORENJE!

U određenim slučajevima električni aparati mogu da budu opasni i rizični pri upotrebi

- Ne proveravajte stanje filtera dok je aspirator u režimu rada
- Ne dodirivati sijalice na aspiratoru odmah nakon korišćenja
- Kuvanje na plamenu se ne preporučuje ispod samog aspiratora
- Izbegavati otvoreni plamen, jer može da zapali filtere aspiratora
- Prilikom održavanja i čišćenja aspiratora isti isključiti iz struje.

# INSTRUKCIJE ZA INSTALACIJU

## Električni priključak

Uređaj je proizveden u klasi II, tako da nije potreban priključak za uzemljenje.

Priključivanje se vrši na sledeći način:

BRAON - L FAZA

PLAVA - N NULA

Ukoliko aspirator ne dolazi sa utikačem povezati napajanje prema datoj šemi. Ako se aspirator isporučuje sa kablom i utičnicom, postarajte se da utičnica bude na lako dostupnom mestu.

Između aspiratora i spoljnog spoja električne energije (ako je direktna veza) mora biti spojen jednopolarni osigurač s minimalno 3m razdvojenim kontaktima.

Uređaj mora biti postavljen na minimalnu visinu od 650 mm ili više od šporeta. Ne priključujte odvodnu cev aspiratora na isti odvod koji se koristi za cirkulisanje vrućeg vazduha ili na odvod koji se koristi za isparavanje drugih uređaja.



### UPOZORENJE!

Ako lampe na aspiratoru ne rade proverite da li su adekvatno postavljene i pritegnute.

## Instalacija

Sledeće uputstvo treba slediti u potpunosti kako bi se osiguralo pravilno postavljanje i instalacija uređaja

1. Postavljanje haube aspiratora na donje strane ormara
2. Izbor verzije (izduvanje ili filtriranje)

Postavljanje aspiratora na donji deo ormarića mora da bude precizno, kako bi se obezbedio siguran oslonac. Za fiksiranje koristiti 4 odgovarajuća šrafa. Zadnja strana aspiratora mora da se postavi u liniju sa ormarićima.

## Spoljni odvod (ventilacija)

Uređaj izbacuje isparenja kroz spoljnu odvodnu cev ventilacije, koja je sprovedena na spoljni zid.

Neophodno je da se koristi cev koja odgovara svim važećim standardima. (od nezapaljivog materijala prečnika 120mm) koja se priključuje na uređaj.

## Unutrašnje cirkulisanje vazduha

Kako bi ste promenili režim rada svog aspiratora sa verzije sa ventilacijom na verziju sa unutrašnjim cirkulisanjem vazduha, neophodno je da od prodavca ili servisnog centra tražite ugljene filtere. Ugljeni filteri pročišćavaju vazduh u prostoriji. Ovi filteri se ne peru i ne mogu se ponovo iskoristiti, već se moraju zameniti svaka 4 meseca. Zasićenost filtera zavisi od više faktora, npr. toga koliko se aspirator koristi te koliko se aluminijumski filter protiv masnoća čisti, veličina prostorije u kojoj se nalazi kuhinja itd... Filter mora da se podesi tako da čvrsto stoji ispod samog ventilatora, na deo koji je predviđen za ugljeni filter. Okretanjem filtera za 90 stepeni osigurava se njegov pravilan stabilan položaj. Čist vazduh se vraća u prostoriju kroz cev koja je povezana sa prstenom unutar haube aspiratora.

# KORIŠĆENJE I ODRŽAVANJE

Prilikom korišćenja uređaja preporučuje se da se uređaj uključi u toku kuvanja ali i da radi oko 15 minuta nakon što je kuvanje završeno kako bi se uklonili svi mirisi i isparenja.

Osnovna funkcija aspiratora je određena kvalitetom i održavanjem ugljenih filtera.

Filteri za masnoću absorbuju čestice masnoće u vazduhu, pa su zato skloni zapušavanju i začepljenju, kada se uređaj koristi svakodnevno.

Kako bi se sprečila opasnost od paljenja, preporučuje se da se filteri čiste svaka dva meseca i to tako što se uklone sa aspiratora, natope i isperu u rastvoru vode i deterženta. Nakon ispiranja ostaviti da se osuše. Filteri za masnoću takođe mogu da se peru i u mašini za sudove. Pošto su od aluminijuma filteri za masnoću mogu da promene boju kao rezultat pranja. Proizvođač zato ne priznaje reklamacije u vezi promene boje filtera.

- Filteri od aktivnog uglja pročišćavaju vazduh u prostoriji. Ovi filteri se ne mogu prati i koristiti više puta.
- Ugljeni filteri se moraju menjati svaka 4 meseca.
- Zasićenost filtera zavisi od više faktora - koliko se koriste, veličine prostorije itd...
- Ventilator aspiratora čistite krpom natopljenom blagim rastvorom alkohola ili neabrazivnim sredstvima za čišćenje.

**PROIZVOĐAČ NE PREUZIMA BILO KAKVU VRSTU ODGOVORNOSTI ZA OŠTEĆENJA KOJA NASTAJU NEPRIDRŽAVANJEM GORE NAVEDENIH UPUTSTAVA I UPOZORENJA**



TESLA

[tesla.info](https://tesla.info)

Ovaj dokument je originalno proizveden i objavljen od strane proizvođača, brenda Tesla, i preuzet je sa njihove zvanične stranice. S obzirom na ovu činjenicu, Tehnoteka ističe da ne preuzima odgovornost za tačnost, celovitost ili pouzdanost informacija, podataka, mišljenja, saveta ili izjava sadržanih u ovom dokumentu.

Napominjemo da Tehnoteka nema ovlašćenje da izvrši bilo kakve izmene ili dopune na ovom dokumentu, stoga nismo odgovorni za eventualne greške, propuste ili netačnosti koje se mogu naći unutar njega. Tehnoteka ne odgovara za štetu nanесenu korisnicima pri upotrebi netačnih podataka. Ukoliko imate dodatna pitanja o proizvodu, ljubazno vas molimo da kontaktirate direktno proizvođača kako biste dobili sve detaljne informacije.

Za najnovije informacije o ceni, dostupnim akcijama i tehničkim karakteristikama proizvoda koji se pominje u ovom dokumentu, molimo posetite našu stranicu klikom na sledeći link:

<https://tehnoteka.rs/p/tesla-aspirator-db600sx-akcija-cena/>