

## Uputstvo za upotrebu

HAIER mašina za sušenje veša HD100-A2979S

# Haier



Tehnoteka je online destinacija za upoređivanje cena i karakteristika bele tehnike, potrošačke elektronike i IT uređaja kod trgovinskih lanaca i internet prodavnica u Srbiji. Naša stranica vam omogućava da istražite najnovije informacije, detaljne karakteristike i konkurentne cene proizvoda.

Posetite nas i uživajte u ekskluzivnom iskustvu pametne kupovine klikom na link:

<https://tehnoteka.rs/p/haier-masina-za-susenje-vesa-hd100-a2979s-akcija-cena/>



Ръководство на потребителя  
Сушилня с термопомпа

HD90-A2979

HD100-A2979

HD80-A3979

HD90-A3979

HD90-A3979S

HD90-A3S979

BG

**Haier**

## Благодарим Ви, че закупихте продукт на Haier.

Моля, прочетете внимателно тези инструкции, преди да използвате този уред. Инструкциите съдържат важна информация, която ще ви помогне да получите най-доброто от уреда и ще Ви осигурят безопасно и правилно инсталиране, ползване и поддръжка.

Запазете ръководството на подходящо място, така че винаги да можете да го ползвате за безопасна и правилна употреба на уреда.

Ако продавате уреда, предоставяте го на друго лице или го оставяте, след като се преместите в друг дом, не забравяйте да предадете това ръководство, така че новият собственик да може да се запознае с уреда и инструкциите за безопасност.

### Внимание! - Важна информация за безопасност



Обща информация и съвети



Информация за околната среда



### Изхвърляне



Помогнете за опазване на околната среда и човешкото здраве. Поставете опаковката в предвидените за целта контейнери за рециклиране. Помогнете за рециклиране на отпадъци от електрически и електронни уреди. Не изхвърляйте уреди, обозначени с този символ, заедно с битовите отпадъци. Върнете продукта на Вашия местен оператор за рециклиране или се свържете с компетентните местни власти.



### ВНИМАНИЕ!

#### Съществува риск от нараняване или задушаване!

Изключете уреда от електрическата мрежа. Отрежете захранващия кабел и го изхвърлете. Махнете дръжките на вратата, за да предотвратите риска деца и домашни любимци да се затворят вътре в уреда.



### ВНИМАНИЕ!

Уредът не трябва да се захранва чрез външно превключващо устройство, например таймер, или да е свързан към верига, която редовно се включва и работи от програма.

1-Данни за безопасност .....	4
2-Употреба по предназначение .....	7
3-Описание на продукта .....	8
4-Панел за управление .....	9
5-Програми .....	12
6-Потребление .....	13
7-Предложения и съвети.....	14
8-Ежедневна употреба .....	16
9-Грижа и почистване .....	20
10-Отстраняване на неизправности.....	22
11-Инсталиране.....	24
12-Технически данни .....	26
13-Обслужване на клиенти .....	30



## ВНИМАНИЕ!

### Преди първа употреба

- ▶ Уверете се, че няма щети по време на транспортиране.
- ▶ Свалете всички опаковки и ги дръжте далеч от деца.
- ▶ Премествайте уреда винаги с най-малко още две лица, защото е тежък.

### Ежедневна употреба

- ▶ Този уред може да се използва от деца над 8 годишна възраст, хора с физически, слухови или умствени затруднения, както и от хора с липса на опит или познания, ако е осигурен контрол или им е предоставена информацията относно опасностите.
- ▶ Пазете от достъп до уреда деца под 3-годишна възраст, освен ако не са постоянно под надзор.
- ▶ Децата не трябва да си играят с уреда.
- ▶ Уверете се, че помещението е сухо и добре проветрено. Температурата на околната среда трябва да бъде между 5°C и 35°C.
- ▶ Не покривайте вентилационните отвори в основата с килим или подобен предмет.
- ▶ Пазете зоната около сушилнята свободна от прах и власинки.
- ▶ Уверете се, че вътре в уреда има само пране и няма домашни любимци или деца, преди да го използвате.
- ▶ Докосвайте щепсела на захранването само със сухи ръце и не докосвайте и не използвайте уреда, ако сте боси или имате мокри или влажни ръце или крака.
- ▶ Само сух текстил, измит с вода.
- ▶ Уверете се, че не зареждате повече от номиналния товар.
- ▶ Извадете всички предмети от джобовете, като запалки и кибрит.
- ▶ Използвайте омекотители за тъкани или подобни продукти, както е посочено в опаковката на производителя.
- ▶ Не използвайте запалими спрейове в близост до уреда.
- ▶ Не поставяйте тежки предмети или източници на топлина или влага върху уреда.
- ▶ Дръжте щепсела, а не кабела, когато изключвате уреда.
- ▶ Не докосвайте задната стена и барабана по време на работа; те са нагорещени.

**ВНИМАНИЕ!****Ежедневна употреба**

- ▶ Не изсушавайте следните елементи в уреда:
  - ▶ Неизмити предмети.
  - ▶ Предмети, които са били замърсени със запасяеми вещества като готварско масло, ацетон, алкохол, бензин, керосин, петна за отстраняване, терпентин, восъци, отстраняване на восък или други химикали. Изпаренията могат да причинят пожар или експлозия. Тези елементи трябва винаги да се измиват първо на ръка с гореща вода с допълнително количество почистващ препарат и след това да се изсушават на открито, преди да изсъхнат в уреда.
  - ▶ Елементи, които съдържат подплънки или пълнеж (напр. възглавници, якета), тъй като пълнежът може да излезе и има риск от запалване в сушилнята.
  - ▶ Предмети, които съдържат в голямата си част от каучук, гума от пяна (латексна пяна) или каучукови материали, като капачки за душ, водоустойчив текстил, гумирани артикули и дрехи и възглавници с гума от пяна.
- ▶ Не пийте кондензираната вода.
- ▶ Не използвайте уреда без филтър за филтри или кондензатор на място или с повреден филтър.
- ▶ Забележете, че последната част от цикъла на сушене се извършва без топлина (цикъл на охлаждане), за да се гарантира, че дрехите остават на температура, която не ги уврежда.
- ▶ Не оставяйте уреда без надзор по време на работа. Ако се предвижда дълго отсъствие, цикълът на сушене трябва да бъде прекъснат чрез изключване на уреда и изключване от електрическата мрежа.
- ▶ Не изключвайте уреда, освен ако цикълът на сушене е завършен, освен ако всички елементи не се отстранят бързо и се разпространят, за да може да се отдели топлината.
- ▶ Изключете уреда след всяка програма за сушене, за да спестите електричество и с цел безопасност.

**Поддръжка / почистване**

- ▶ Уверете се, че децата са под надзор, ако се извършва почистване и поддръжка.
- ▶ Изключете уреда от електрозахранването, преди да предприемете каквото и да било рутинна поддръжка.
- ▶ Почиствайте филтъра за мъх и кондензаторния филтър след всяка програма (вижте ГРИЖА И ПОЧИСТВАНЕ).
- ▶ Не използвайте водна струя или пара за почистване на уреда.
- ▶ Никога не използвайте индустриални химикали за почистване на уреда.



## ВНИМАНИЕ!

### Поддръжка / почистване

- ▶ Повреден захранващ кабел трябва да се замени от производителя, оторизиран сервиз или квалифициран техник, за да избегнете опасности.
- ▶ Не се опитвайте сами да ремонтирате уреда. При необходимост от поправка, моля, свържете се с нашия сервиз.

### Инсталиране

- ▶ Осигурете място, което позволява пълно отваряне на вратата. Не инсталирайте сушилнята зад врата, която се заключва, плъзгаща се врата или врата с панци от противоположната страна на вратата на сушилнята, тъй като това ограничава пълното отваряне на вратата на сушилнята.
- ▶ Инсталирайте уреда на добре проветриво и сухо място.
- ▶ Никога не инсталирайте уреда на открито на влажно място или на място, което може да е склонно към течове на вода, например под или близо до мивката. В случай на теч на вода, изключете електрозахранването и оставете уреда да изсъхне.
- ▶ Инсталирайте или използвайте уреда, само ако температурата е над 5 °C.
- ▶ Не поставяйте уреда директно върху килим или близо до стена или мебели.
- ▶ Не инсталирайте уреда на студено, топло или директна слънчева светлина или в близост до източници на топлина (например отоплителни печки, радиатори).
- ▶ Уверете се, че електрическата информация на табелката съответства на електрозахранването. Ако няма такова съответствие, свържете се с електротехник.
- ▶ Не използвайте многоизводни адаптори и удължителен кабел.
- ▶ Уверете се, че няма повреди по електрическите кабели и гнездото. Ако е повреден, трябва да бъде подменен от електротехник.
- ▶ Използвайте отделен заземен контакт за захранване, който е лесно достъпен след инсталацията. Уредът трябва да е заземен.
- ▶ Само за Великобритания: Захранващият кабел на уреда е снабден с 3-кабелен (заземителен) щепсел, който съответства на стандартно 3-кабелно (заземено) гнездо. Никога не отрязвайте и не демонтирайте третия щифт (за заземяване). След като уредът е инсталиран, щепселът трябва да бъде лесно достъпен.

### Употреба по предназначение

Този уред е предназначен за сушене на артикули, които са измити с воден разтвор и са маркирани на етикета на производителя като подходящи за сушене в сушилня.

Предназначен е изключително за домашна, вътрешна употреба. Не е предназначен за използване с търговска или промишлена цел. Промени или модификации в уреда не са позволени. Употреба не по предназначение може да бъде опасно и да доведе до елиминиране на гаранцията и претенции за отговорност.

### Стандарти и директиви



Този продукт отговаря на изискванията на всички приложими директиви на Европейската общност със съответните хармонизирани стандарти, предвидени за CE маркировка.



### Съобщение

Уредът съдържа флуориран парников газ HFC-134a (GWP: 1430). Този газ е херметически затворен.



### Екологично отговорна употреба

- ▶ **Цялостен дренаж:** Завъртете прането на максимални обороти.
- ▶ **Максимално натоварване:** Използвайте максималното количество за пълнене според таблицата на програмата, но не претоварвайте сушилнята. За да се възползвате от максималното натоварване, прането, което трябва да се изсуши „ГОТОВИ за ГАРДЕРОБА“, може първо да се изсуши лесно с „ГОТОВИ за ГЛАДЕНЕ“. В края на програмата извадете прането, което трябва да се глади, и след това оставете да изсушите останалото пране.
- ▶ **Освободете прането:** Разклатете прането, преди да го сложите в сушилнята.
- ▶ **Избягвайте пресушаване:** Трябва да се избягва прекомерно изсушаване. Изберете правилната програма и подходящото ниво на сушене.
- ▶ **Не е нужен омекотител:** Не използвайте омекотител при миене, защото прането ще стане пухкаво и меко в сушилнята.
- ▶ **Почистване на филтрите за мъх:** Почиствайте филтрите за мъх след всяко сушене.
- ▶ **Вентилация:** Уверете се, че уредът ползва подходяща вентилация (вижте раздел МОНТАЖ).
- ▶ **Повторно използване на кондензирана вода:** Събраната кондензирана вода може да се използва за парната ютия. Преди това трябва да се прелее през фино сито или филтърна хартия за кафе. Най-малките частици ще бъдат задържани от филтъра.

## **i** Забележка:

Поради техническите промени и различни модели, илюстрациите в следващите раздели може да се различават от Вашия модел.

### 3.1 Изображение на уреда

Предна страна (Фиг. 3-1):

Задна страна (Фиг. 3-2):

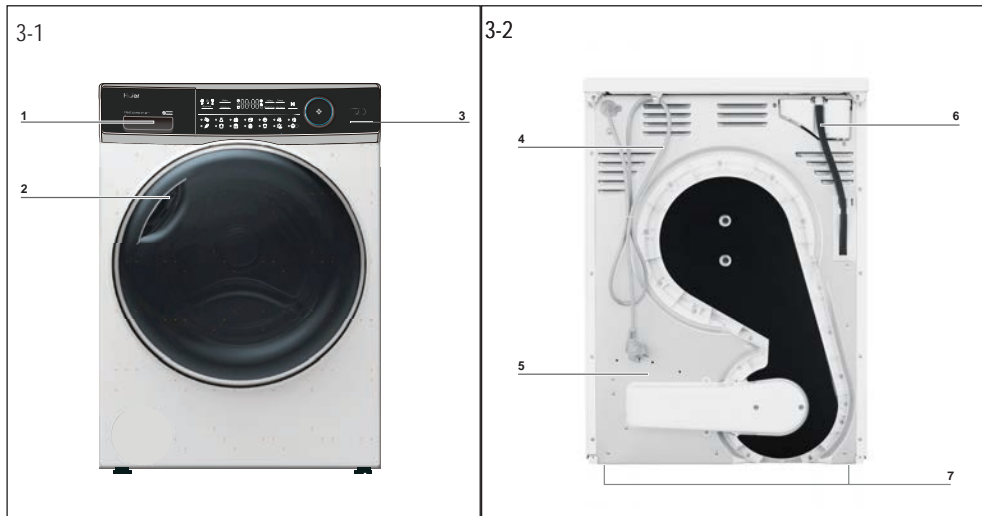

- 1 Резервоар за вода
- 2 Врата на сушилня
- 3 Панел за управление

- 4 Захранващ кабел
- 5 Задна плоча
- 6 Дренажен маркуч
- 7 Регулируеми крачета

### 3.2 Аксесоари

Проверете аксесоарите и справочната част в съответствие с този списък (Фиг.: 3-3):



Изпускателен маркуч

Сушилник  
(Само при модел  
HD100-A2979 /  
HD90-A3S979)

Маркировка за енергийна ефективност

Гаранционна карта

Ръководство на потребителя

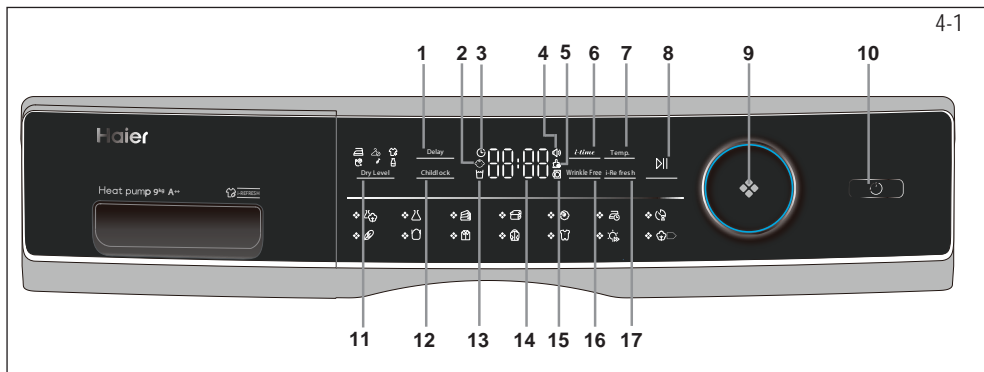

- |                                    |                                       |                                     |
|------------------------------------|---------------------------------------|-------------------------------------|
| 1 Бутон Отлагане                   | 7 Бутон за настройка на температурата | 13 Индикатор за празен резервоар    |
| 2 Индикатор на предпазване от деца | 8 Бутон Старт/Пауза                   | 14 Дисплей                          |
| 3 Индикатор за отложен старт       | 9 Копче за програма                   | 15 Индикатор за отключване на врата |
| 4 Индикатор за сигнала             | 10 Бутон "Мощност"                    | 16 Бутон без гънки                  |
| 5 Индикатор за чист филтър         | 11 Бутон Ниво на сушене               | 17 i-Освежаване                     |
| 6 Бутон за настройка на времето    | 12 Бутон Защита за деца               |                                     |

#### 4.1 Бутон Отлагане

Функция Отлагане за забавено начало натиснете бутона, за да зададете време (в 1 интервал до 12 часа). Уредът трябва да бъде завършен, след това натиснете бутона за начало, за да стартирате (Фиг. 4-2) процеса по забавяне.

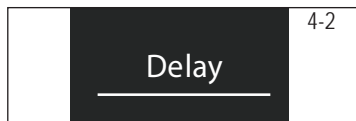

#### **i** Съобщение

Тази функция трябва да бъде настроена, след като приключите с всички опции, в противен случай, когато завъртите копчето или натиснете бутона, функцията ще бъде изтрита автоматично.

#### 4.2 Индикатор за предпазване от деца

За да активирате функцията Предпазване от деца след стартиране на цикъл, натиснете бутона Предпазване от деца (Фиг. 4-3) за 3 сек. докато светне иконата на индикатора. За деактивиране натиснете отново бутона за 3 сек.



#### **i** Съобщение

Когато цикълът приключи или захранването се прекъсне, функцията няма да бъде отменена автоматично.

#### 4.3 Индикатор за отложен старт

Когато изберете Бутон Отлагане (Фиг. 4-4), ще светне.



#### 4.4 Индикатор за сигнала

Можете да изберете сигнал според нуждите. За да активирате сигналната функция след включване на сушилнята, натиснете i-Refresh и Temp. (Фиг. 4-5) за около 3 секунди, докато се чуе звуков сигнал. За деактивиране натиснете отново двата бутона за 3 секунди, докато звучи сигнала.

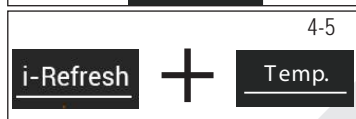

4-6



## 4.5 Индикатор за чист филтър

Филтрите трябва да се почистват редовно. Вижте раздела Почистване на филтри от влакна или почистване на кондензаторния филтър в ръководството.



## Съобщение

След всеки цикъл индикаторът ще мига, за да напомни за почистване на филтрите.

4-7

*i-time*

## 4.6 Бутон за настройка на времето

Когато изберете програмата Таймер или Забавяне, тогава светлината на *i-time* се включва. Натиснете този бутон, за да увеличите или намалите времето.

4-8

Temp.

## 4.7 Бутон Температура

Натиснете този бутон (Фиг. 4-8), за да зададете температурата на сушене за някои програми. Дисплеят е показан по-долу:

- [ - ] Висока температура.
- [ - ] Средна температура.
- [ - ] Ниска температура.
- [ 0 ] Хладен въздух.

4-9



## 4.8 Бутон Старт/Пауза

Натиснете бутона Старт/Пауза (Фиг. 4-9), за да започнете цикъл на сушене. Натиснете отново бутона, за да спрете цикъла на сушене - индикаторната лампа мига. Натиснете отново бутона, за да продължите.

4-10



## 4.9 Копче с програми

Изберете една от 14-те програми, като използвате копчето (Фиг. 4-10). Индикаторът на съответната програма светва. Вижте раздел Настройки на програмата на ръководството за допълнителна информация.

4-11



## 4.10 Бутон за включване

Натиснете бутона за включване (Фиг. 4-11) за включване / изключване на сушилнята.

4-12

Dry Level

## 4.11 Бутон Нива на сушене

Натиснете бутона (Фиг. 4-12), за да зададете крайното съдържание на влага в прането в края на цикъла.

- Екстра сухо
- Готови за съхранение
- Готови за гладене

#### 4.12 Бутон Предпазване от деца

За да активирате функцията Предпазване от деца след стартиране на цикъл, натиснете бутона (Фиг. 4-13) за 3 сек. докато светне иконата на индикатора. За деактивиране натиснете отново бутона за 3 сек.



#### 4.13 Индикатор за празен резервоар

Резервоарът за вода трябва да се изпразни.

Важно: Изпразвайте резервоара за вода след всеки цикъл на сушене. Вижте раздела Изпразване на резервоара за вода в ръководството.



#### 4.14 Дисплей

Дисплеят показва оставащото време, времето на забавяне и друга подобна информация.



#### Съобщение

Оставащо време е стойност по подразбиране, като това време ще бъде преизчислено в зависимост от допълнителните настройки на програмата и съдържанието на влага в прането.

#### 4.15 Индикатор за отключване на врата

Ако вратата се отвори, този индикатор (фиг. 4-16) ще светне.



#### 4.16 Бутон без гънки

След като изберете програмата с тази функция, иконата светва, включва се програмата без гънки по подразбиране, когато докоснем този бутон (фиг. 4-17) дисплеят ще покаже ИЗКЛ., програмата без гънки ще се затвори и при повторно докосване дисплеят ще покаже ВКЛЮЧЕНО, програмата без гънки ще се включи.











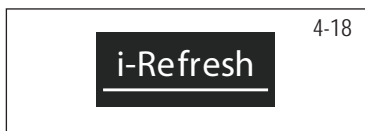



#### Съобщение

Времето по подразбиране е 1 час.

#### 4.17 i-Освежаване

При програма на таймер, времето по подразбиране е 30 минути. Най-дългата продължителност е 50 минути.



Програма	Степен на сушене	Пране	Максимално зареждане в кг		
			8	9	10
	Екстра сухо	Тежки тъкани, нуждаят се от допълнително сушене	5	6	7
	Екстра сухо	Тежка синтетика	4	4,5	5
	Екстра сухо	Хавлиени кърпи	5	6	7
	/	Облекло от пух	1	1	1,5
	/	Вълнен текстил	3	3	4
	Екстра сухо	Облекло от кашмир	3	4	4,5
	/	Тежки тъкани, нуждаят се от допълнително сушене	-	-	-
	Екстра сухо	Бельо	2	2	3
	Екстра сухо	Тежък памук	2	2	3
	Екстра сухо	Ризи	4	4,5	5
	Екстра сухо	Спортни дрехи	4	4,5	5
	Екстра сухо	Бebешки дрешки	4	4	5
	/	Чаршафи	4	4	5
	Екстра сухо	Памук, палта	8	9	10

EN 61121 настройка на програмата за тестване. Препоръчваме ви да източвате кондензираната вода външно през тръбата за изтичане, когато изсушавате пълно зареждане с помощта на програмата „Памук“. Това ще избегне необходимостта от изпразване на резервоара с вода по време на програмата.

### Технология на термопомпата

Кондензационната сушилня с топлообменник е изключителна по отношение на ефективната консумация на енергия. Това са ориентировъчни стойности, определени при стандартни условия. Стойностите могат да се различават от дадените, в зависимост от прекомерното или недостатъчно напрежение, вида на тъканите, състав на прането, което трябва да се изсуши, остатъчната влага в плата и размера на товара.

Програма Памук / спално бельо	Скорост на оборотите в об/мин	Остатъчна влага В %	Време в ч:мин	Енергопотребле- ние потребление в kWh
Екстра сухо 	1000	приблизително 60	4:40	2.34
Готови за съхранение 	1000	приблизително 60	4:29	1.98
Готови за гладене 	1000	приблизително 60	3:18	1.62



### Екологично отговорна употреба

- ▶ Завъртете прането възможно най-сухо, преди да го поставите в сушилнята.
- ▶ Избягвайте претоварването на сушилнята.
- ▶ Изступайте прането, преди да го поставите в сушилнята.
- ▶ Изберете подходяща програма за сушене. Уверете се, че прането не се суши по-дълго от необходимото.
- ▶ Използвайте сушилнята само с почистени филтри.

## 7.1 Колосано пране

Колосаното пране оставя пласт от нишесте в барабана и не е подходящо за сушилнята.

## 7.2 Омекотител

Не използвайте омекотител при миене, защото прането ще стане меко и пухкаво в сушилнята.

## 7.3 Кърпи за омекотяване

Използването на „кърпи за омекотяване“ може да доведе до покритие на филтрите за влакна. Това може да доведе до запушване на филтрите. В такива случаи препоръчваме или да се въздържате от добавяне на кърпи за омекотяване, или да изберете друга марка. Във всеки случай обърнете внимание на инструкциите на производителя.

## 7.4 Малки количества пълнеж

В количество по-малко от 1,0 кг трябва да бъде избрана програмата „Таймер“ тъй като автоматичното сканиране на ниво на сушене може да бъде отчетено неточно.

## 7.5 Отваряне на вратата

Вратата трябва да се остави отворена когато не се използва, така че уплътнението на вратата да се запази за по-дълго време.

## 7.6 Вътрешно осветление на барабана

Когато уредът е включен, вътрешното осветление на барабан винаги светва, когато вратата е отворена.

## 7.7 Сервизна клапа

Уверете се, че сервизният капак винаги е затворен по време на работа.

## 7.8 Защита срещу намачкване

Ако в края на програмата прането не бъде извадено, барабанът се движи от време на време, за да се предотврати нагъването. Фазата на защита срещу гънки е приблизително 60 минути.

## 7.9 Пране, което трябва да се гладя

...трябва да се изсуши с ниво ГОТОВНО за ГЛАДЕНЕ . Това улеснява гладенето на ръка или използването на машината.

## 7.10 Оставащо време

Продължителността на програмата се влияе от следните фактори: вида на тъканта, количеството на пълнежа, абсорбиращата способност, желаното ниво на сушене, както и скоростта на въртене на пералнята. Тези фактори се регистрират от електрониката по време на програмата и оставащото време ще бъде коригирано съответно.

## 7.11 АВТОМАТИЧНА система за откриване на натоварване

Когато стартира програмата, след няколко минути на дисплея ще се покаже *AUE*. Това означава, че автоматичното откриване на товара е в ход. Сензорите откриват и оценяват избраното време за приключване на програмата. В зависимост от избраната програма, количеството на натоварването, влажността и температурата на околната среда, фазата на откриване на натоварване *AUTO* може да продължи няколко минути за малък товар или до час за максимално натоварване или големи елементи, преди да се покаже приблизителното програмно време, останало за завършване на програма.

### 7.12 Изключително големи парчета

... обикновено се навиват. Ако следователно не може да се достигне желаното ниво на сухо, разхлабете прането и изсушете отново с програмата за време (ТАЙМЕР).

### 7.13 Особено деликатни тъкани

Текстил, който лесно може да се свие или загуби формата си, както и напр. копринени чорапи, бельо и др. не трябва да се слагат в сушилнята. Сложете деликатни дрехи вътре в торба за пране и избягвайте да ги изсушавате.

### 7.14 Връхни дрехи и трикотаж

трябва да се изсуши до ГОТОВО за ГЛАДЕНЕ , за да се избегне свиване. Трябва да се направят последващо разтягане или изтегляне във форма.

### 7.15 Пух

Количеството власинка във филтрите за мъх не се дължи на напрежението при измиване в сушилнята; по-скоро се извличат влакна от износването и измиването. По време на сушенето на простора, пухът ще бъде отнесен от вятъра. С помощта на барабана пухът ще се събира във филтрите.

### 7.16 Акустичен сигнал

Звучи акустичен сигнал:

- ▶ когато резервоарът за вода е пълен
- ▶ в случай на неизправност

Освен това, акустичният сигнал може да бъде избран и за следните случаи:

- ▶ при край на програма
- ▶ при натискане на бутон
- ▶ при завъртане на бутона за избор на програма

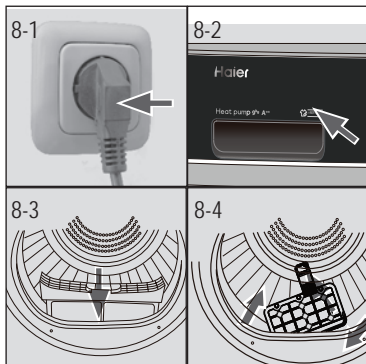

## 8.1 Подготовка на уреда

1. Свържете уреда към захранване (220V до 240V ~ / 50Hz) (Фиг.8-1) Моля, вижте също раздел МОНТАЖ.
2. Уверете се, че:
  - ▶ резервоарът за вода е празен и монтиран правилно. (Фиг. 8-2).
  - ▶ Филтърът за власинки е чист и правилно инсталиран. (Фиг. 8-3).
  - ▶ Филтърът на кондензатора е чист и правилно инсталиран (Фиг. 8-4).

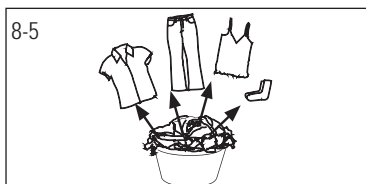

## 8.2 Подготвяне на прането

- ▶ Сортирайте дрехите според тъканта (памук, синтетика, вълна и т.н.). Само сухо пране, което е било пуснато на центрофуга.
- ▶ Изпразнете джобовете от всички остри или запалими предмети, като ключове, запалки и кибрит. Отстранете по-твърдите декоративни предмети като брошки.
- ▶ Затворете ципове и куки, уверете се, че копчетата са пришити плътно и поставете малки предмети като чорапи, сутиени и т.н. в торба за пране.
- ▶ Разгънете големи парчета плат като спално бельо, покривки и т.н.
- ▶ Следвайте инструкциите на етикета за пране и сушене само дрехи, които могат да се изсушат машинно.



### **i** Съвети:

- ▶ Отделете белите от цветните дрехи.
- ▶ Разгънете големи предмети като чаршафи, покривки за маса и др.
- ▶ Спалното бельо и калъфките за възглавници трябва да бъдат с бутон, така че малки части да не могат да се събират вътре.
- ▶ Затворете ципове и куки и завържете свободни колани без метални части, струни за престилка и др. заедно.
- ▶ Поставете малки предмети като чорапи, колани, сутиени и др. в торба за пране.
- ▶ Уверете се, че всички копчета са пришити плътно.
- ▶ Зашийте или свалете хлабави метални части от дрехи, като напр. метални копчета, обръчи на сутиени преди поставяне в уреда. В противен случай такива части могат да причинят шум и да повредят барабана.
- ▶ Не пресушавайте бельо с лесна поддръжка. Риск от образуване на гънки. Оставете за окончателното изсушаване на въздуха.
- ▶ Трикотаж (например тениски, бельо) понякога се движи по време на сушене. Използвайте само ниво на сушене ГОТОВИ за ГЛАДЕНЕ  и опънете според формата след това.
- ▶ За предварително изсушени, многопластови облекла или за окончателно изсушаване трябва да се избере програмата за време (ТАЙМЕР).

**Забележка за натоварване**

Чаршаф (единичен)	Памук	Приблизително 800 гр
Дрехи от различни материји	/	Приблизително 800 гр
Якета	Памук	Приблизително 800 гр
Дънки	/	Приблизително 800 гр
Гащеризони	Памук	Приблизително 950 гр
Пижама	/	Приблизително 200 гр
Ризи	/	Приблизително 300 гр
Чорапи	Смесени тъкани	Приблизително 50 гр
Тениски	Памук	Приблизително 300 гр
Бельо	Смесени тъкани	Приблизително 70 гр

**8.3 Зареждане на уреда**

- ▶ Освободете и поставете вътре предварително сортираното пране.
- ▶ Не препълвайте.
- ▶ Внимателно затворете вратата. Уверете се, че никаква част от прането не е захваната.

**8.4 Изваждане и добавяне на пране**

За да извадите или добавите пране, програмата може да бъде прекъсната по всяко време:

- ▶ Отворете вратата. Цикълът прекъсва. Внимавайте, когато изваждате или добавяте прането! Вътрешността на барабана или самото пране може да е нагорещена, така че да има опасност от изгаряне.
- ▶ За да продължите програмата, натиснете бутона “Старт / Пауза” след затваряне на вратата.

**ВНИМАНИЕ!**

Нетекстилните, както и малките, свободни или остри предмети могат да причинят неизправности и повреди на дрехите и уреда.

**ВНИМАНИЕ!**

Никога не изключвайте сушилнята преди края на цикъла на сушене, освен ако всички елементи не се отстраняват бързо и се разпространяват, за да може топлината да се освободи.

**8.5 Зареждане на сушилнята**

1. Поставете прането равномерно в барабана, като внимавате да не претоварите сушилнята.
2. Включете сушилнята, като натиснете бутона за захранване (Фиг. 8-7).



8-7

## Съобщение

Омекотителите за тъкани или подобни продукти трябва да се използват, както е указано в инструкциите на производителя.

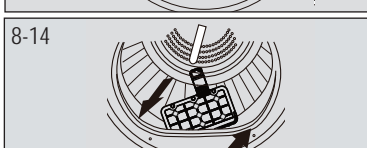
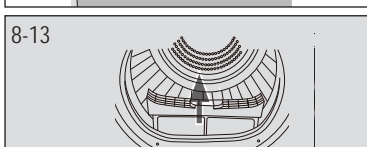
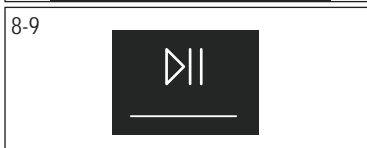

## 8.6 Задайте програма и стартирайте

1. Завъртете копчето за програмиране (Фиг. 8-8) за да изберете правилната програма.
2. Задайте функции като температура, ниво на сушене, забавяне. Натиснете бутона Старт/Пауза (Фиг. 8-9) за да започнете цикъл на сушене.

## 8.7 Край на цикъла на сушене

Сушилнята спира да работи автоматично, когато завърши цикъла на сушене. Дисплеят показва КРАЙ. Отворете люка на сушилнята и извадете прането. Ако прането не бъде премахнато, програмата против гънки се стартира автоматично.

1. Изключете сушилнята, като натиснете бутона за захранване (Фиг. 8-10).
2. Изключете сушилнята от електрическия контакт (Фиг. 8-11).
3. Изпразвайте резервоара за вода след всеки цикъл на сушене(Фиг. 8-12).
4. Почиствайте филтъра от мъх след всеки цикъл на сушене (Фиг. 8-13).
5. Почиствайте кондензаторния филтър след всеки цикъл на сушене (Фиг. 8-14).

## Съобщение

- ▶ По време на сушенето, моля, уверете се, че предметите са поставени на сушилника, без риск да се заплитат в преградите, докато барабанът се върти.
- ▶ Максимално тегло на мокри артикули: 1.5 кг.

## 8.8 Използване на сушилника

Сушилникът е предназначен за употреба с артикули, които не се препоръчват за сушене в сушилни, като например обувки, маратонки, пуловери или деликатно бельо.

1. Отворете вратата на сушилнята.
2. Проверете дали барабанът е празен.
3. Поставете сушилника в барабана.
4. Уверете се, че закачалките са поставени в отвора на филтъра за мъх и са заключени в отвора на задния барабан.

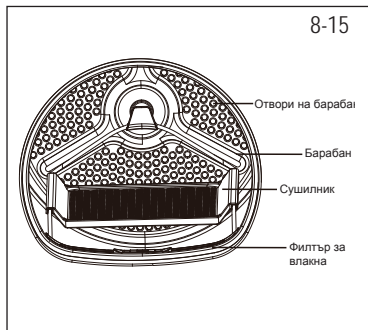

### Съобщение

► Не използвайте този сушилник, когато има други дрехи в сушилнята.

## Графика за грижи

### Измиване

	Да се пере до 95°C нормален процес		Да се пере до 60°C нормален процес		Да се пере до 60°C мек процес
	Да се пере до 40°C нормален процес		Да се пере до 40°C мек процес		Да се пере до 40°C много мек процес
	Да се пере до 30°C нормален процес		Да се пере до 30°C мек процес		Да се пере до 30°C много мек процес
	Пране на ръка макс. 40°C		Не пери		

### Избелване

	Разрешено е всякакво избелване		Само кислород/ без хлор		Не избелвай
--	--------------------------------	--	-------------------------	--	-------------

### Сушене

	Възможно е барабанно сушене нормална температура		Възможно е барабанно сушене по-ниска температура		Без барабанно сушене
	Сушене в сушилня		Сушене в хоризонтално положение		

### Гладене

	Гладене при максимална температура до 200°C		Гладене при средна температура до 150°C		Гладене при ниска температура до 110°C; без пара (гладенето с пара може да причини необратими повреди)
	Да не се глади				

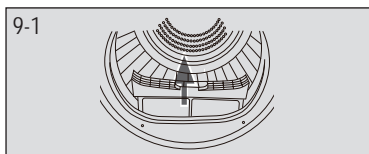

## 9.1 Почистване на филтъра от влакна

Почиствайте филтрите за мъх след всеки цикъл на сушене.

1. Отстранете влакната от барабана (Фиг. 9-1).
2. Отворете филтъра за влакна (Фиг. 9-2).
3. Почиствайте филтъра за влакна от всякакви остатъци (Фиг. 9-3).
4. Поставете отново почистения филтър в сушилнята (Фиг. 9-4).

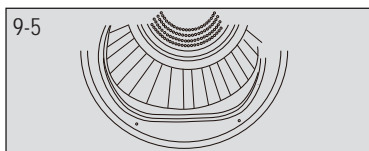
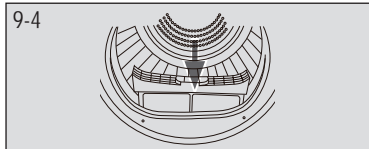
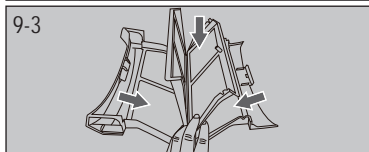
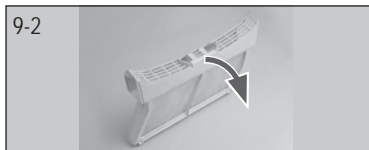

## 9.2 Почистване на кондензаторния филтър

Почиствайте филтрите за мъх след всеки цикъл на сушене.

1. Отворете вратата.
2. Извадете филтъра за влакна от корпуса му (Фиг. 9-5).
3. Извадете кондензаторния филтър от въздуховода (Фиг. 9-6).
4. Извадете гъбата и почистете филтърния екран от всякакви остатъци (Фиг. 9-7).
5. Поставете отново гъбата към кондензаторния филтър (Фиг. 9-8).

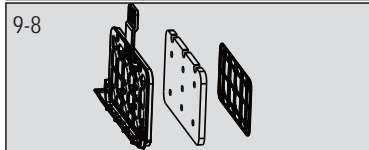
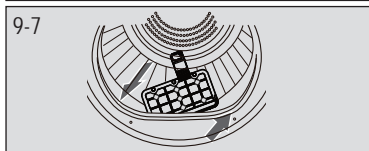
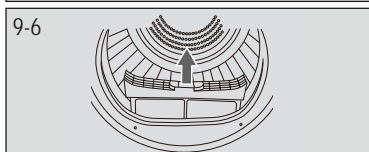

### Съобщение

Ако филтърът за влакна / кондензаторът е много мръсен, той може да се почисти под течаща вода. Оставете да изсъхне добре преди употреба.

### 9.3 Изпразнете резервоара за вода

По време на работа парата кондензира с водата, която се събира в резервоара за вода. Изпразвайте резервоара за вода след всеки цикъл на сушене.

1. Извадете резервоара за вода от корпуса му (Фиг. 9-9).
2. Изпразнете резервоара за вода (Фиг. 9-10).
3. Поставете отново резервоара за вода в сушилнята. (Фиг. 9-11).



### Съобщение

Не използвайте водата за всякакъв вид пиене или обработка на храни.

### 9.4 Сушилня

Избършете външната страна на сушилнята и контролния панел с влажна кърпа. Не използвайте органичен разтворител или корозивен агент, за да избегнете повреда на уреда.

### 9.5 Барабан

След известно време на работа средствата за грижа за тъканите или съдържащите се във водата калций могат да образуват почти невидим пласт от вътрешната страна на барабана. Използвайте влажна кърпа и малко почистващ препарат за отстраняването му. Не използвайте органичен разтворител или корозивен агент, за да избегнете повреда на уреда.

### 9.5 Изпарител

Ако изпарителят зад кондензаторния филтър е замърсен, той може да бъде почистен с помощта на прахосмукачка. Внимавайте да не повредите изпарителя, докато го почиствате.

Много от възникналите проблеми могат да бъдат решени от Вас самите, без специфична техническа помощ. При възникване на проблем, моля, проверете всички показани възможности и следвайте инструкциите по-долу, преди да се обърнете към отдела за обслужване след продажба. Вижте раздела ОБСЛУЖВАНЕ НА КЛИЕНТИ.



## ВНИМАНИЕ!

- ▶ Преди да пристъпите към поддръжка, деактивирайте уреда и извадете захранващия кабел от контакта.
- ▶ Обслужването на електрически уреди трябва да се извършва само от квалифициран електротехник, тъй като неправилни ремонтни дейности могат да причинят значителни последващи щети.
- ▶ Повреден захранващ кабел трябва да се замени от производителя, оторизиран сервиз или лица с подобна квалификация, за да избегнете опасности.

## Отстраняване на неизправности с код на дисплея

Код	Причина	Решение
F2	Грешка в изпускателната помпа.	Свържете се с отдела за обслужване на клиенти.
F32 F33	Кондензаторният термичен сензор е с отворена или къса верига.	Свържете се с отдела за обслужване на клиенти.
F4	Температурата на прането в барабана не се променя.	Свържете се с отдела за обслужване на клиенти.
F5	Провал в комуникацията между РСВ и дисплея.	Свържете се с отдела за обслужване на клиенти.
LD	Температурата е твърде ниска	Използвайте сушилнята само при температура на околната среда по-висока от 5 °C.

Ако грешката продължава да се появява дори и след предприетите мерки, изключете уреда, извадете щепсела от контакта и се свържете с отдела за обслужване на клиентите.

## Отстраняване на неизправности без дисплей-кодове

Проблем	Възможна причина	Възможно решение
Сушилнята не работи.	<ul style="list-style-type: none"> <li>• Лоша връзка към захранването.</li> <li>• Прекъсване на електрозахранването.</li> <li>• Не е зададена програма за сушене.</li> <li>• Уредът не е включен.</li> <li>• Резервоарът за вода е пълен.</li> <li>• Вратата не е затваря правилно.</li> </ul>	<ul style="list-style-type: none"> <li>• Проверете връзката към захранването.</li> <li>• Проверете електрозахранването.</li> <li>• Задайте програма за сушене.</li> <li>• Включете уреда.</li> <li>• Изпразнете резервоара за вода.</li> <li>• Затворете вратата.</li> </ul>
Сушилнята не работи и на дисплея се показва Край.	<ul style="list-style-type: none"> <li>• Прането е достигнало нивото на изсушаване, определено от програмата?</li> <li>• В барабана няма пране?</li> </ul>	<ul style="list-style-type: none"> <li>• Проверете дали зададената програма е подходяща.</li> <li>• Проверете дали има пране в барабана.</li> </ul>
Времето за сушене е твърде дълго и резултатите са незадоволителни	<ul style="list-style-type: none"> <li>• Настройката на програмата не е правилна.</li> <li>• Филтърът е запушен.</li> <li>• Изпарителят е блокиран.</li> <li>• Сушилнята е претоварена.</li> <li>• Прането е твърде мокро.</li> <li>• Вентилационният канал е блокиран.</li> </ul>	<ul style="list-style-type: none"> <li>• Уверете се, че програмата е настроена правилно.</li> <li>• Почистете екрана на филтъра.</li> <li>• Почистете изпарителя.</li> <li>• Намалете количеството пране.</li> <li>• Центрофугирайте правилно прането преди сушене.</li> <li>• Проверете вентилационния канал и го отпушете.</li> </ul>
Оставащото време на дисплея спира или прескача.	<p>Останалото време ще се коригира непрекъснато въз основа на следните фактори:</p> <ul style="list-style-type: none"> <li>• Вид пране.</li> <li>• Зареден товар.</li> <li>• Степен на влажност на прането.</li> <li>• Температура на околната среда.</li> </ul>	Автоматичното регулиране е нормална работа.

## 11.1 Подготовка

- ▶ Отстранете всички опаковъчни материали. При отваряне на опаковката могат да се водни капчици. Това нормално явление е резултат от водните тестове във фабриката.
- ▶ Отстранете всички опаковъчни материали, включително полистиролната основа.



### Съобщение

Изхвърляйте опаковката по екологосъобразен начин. За информация относно текущите маршрути за изхвърляне се консултирайте с Вашия търговец или местните власти.



### ВНИМАНИЕ!

След транспортиране и инсталиране, ТРЯБВА да оставите сушилнята да престои два часа преди употреба.

## 11.2 Транспорт и време за изчакване

Транспортирайте уреда само в хоризонтално положение. Смазочно масло за техническа поддръжка е поставено в капсулата на компресора. Това масло може да проникне през затворената тръбна система при транспортиране в хоризонтално положение. Преди да свържете уреда към захранването, трябва да изчакате 2 часа, така че маслото да се стече обратно в капсулата.



### 11.3 Нивелиране на уреда

Уредът трябва да бъде поставен върху равна и твърда повърхност. Настройте крачетата до желаното ниво (Фиг. 11-1).

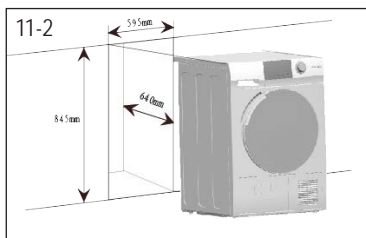

### 11.4 Инсталиране под работния плот

Размерите на нишата трябва поне да съответстват на размерите (Фиг. 11-2).

1. Поставете уреда до отвора. Уверете се, че всички връзки са лесно достъпни и функционални.
2. Регулирайте точно всички крачета, за да получите твърда позиция на нивелиране.
3. Инсталирайте уреда внимателно в вдлъбнатината.
4. Обърнете внимание да се осигури достатъчно вентилация.



### 11.5 Електрическа връзка

Преди всяко свързване, проверете дали:

- ▶ захранването, щепсела и предпазителят съответстват на табелката с технически данни на производителя.
- ▶ електрическият контакт е заземен и няма много изводи или удължители.
- ▶ щепселът и контакта си съответстват.
- ▶ **Само за Обединеното кралство:** Английският щепсел отговаря на стандарта BS1363A.

Включете щепсела в контакта. (Фиг. 11-3).



### ВНИМАНИЕ!

Ако захранващият кабел е повреден, той трябва да се замени от сервизен специалист (вижте гаранционната карта), за да избегнете опасности.

## 11.6 Обръщане на отвора на вратата (само за модели от 8/9 кг)

- ▶ Преди да започнете, изключете сушилнята от електрическия контакт.
- ▶ Работете внимателно с частите, за да избегнете надраскване на боята.
- ▶ Осигурете ненадраскваща работна повърхност на вратите.
- ▶ Инструменти, от които се нуждаете: Phillips-отвертка.
- ▶ След като започнете, не премествайте шкафа, докато подмяната на завъртане на вратата не завърши.
- ▶ Тези инструкции са за смяна на пантите от дясната на лявата страна. Ако някога искате да ги върнете обратно на правилната страна, следвайте същите инструкции и обърнете всички препратки вляво и вдясно.

### 1. Премахване монтажа на вратата

Отворете вратата. Отстранете двата винта, придържащи шарнира / вратата към сушилнята. Внимателно поставете шарнира / монтажа на вратата настрана (фиг. 11-4).

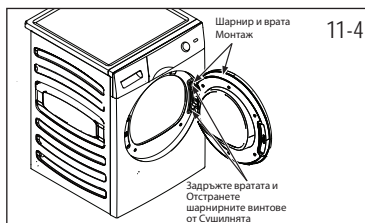

### 2. Извадете, завъртете и заменете вътрешната врата

Отстранете осемте стикера и винтовете, които придържат вътрешната врата към външната. Отстранете вътрешната врата, завъртете я на 180° и я поставете отново във външната врата, като използвате същите осем винта и стикери (Фиг. 11-5).

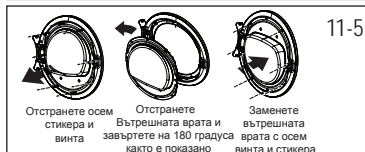

### 3. Извадете, завъртете и заменете ключалката на вратата и ударната плоча

Извадете двата винта, които държат ударната плоча, след което извадете единия винт на ключалката на вратата, натиснете надолу и извадете ключалката, завъртяна на 180°, и я инсталирайте на обратната страна същите осем винта и стикери (Фиг. 11-6).

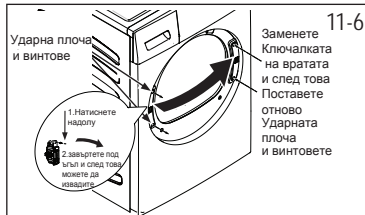

### 4. Извадете и заменете шарнира на вратата и ударната плоча

Извадете двата винта, които държат ударната плоча, след което извадете единия винт на ключалката на вратата, натиснете надолу и извадете ключалката, завъртяна на 180°, и я инсталирайте на обратната страна. същите осем винта и стикери (Фиг. 11-7).

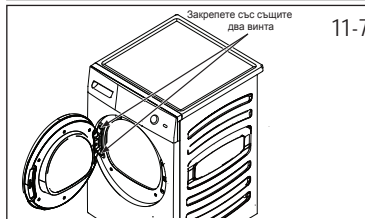

## 11.7 Решетка за сушене

Възможно е подреждането върху решетка за сушене, което спестява място (Фиг. 11-8). Не всяка пералня е подходяща за тази цел. Информация, както и съответният комплект за монтаж са достъпни от Вашия местен търговец.

Инструкциите за монтаж, приложени към комплекта, внимателно информират за стъпките на инсталиране.

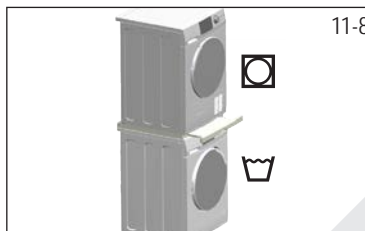

## Информационен лист на продукта (съгласно EU 392/2012)

Търговска марка	Haier			
	HD90-A2979	HD100-A2979	HD80-A3979	HD90 A3979 HD90-A3979S HD90-A3S979
Идентификатор на модела				
Номинален капацитет (кг)	9	10	8	9
Вид барабан	Кондензатор			
Клас на енергийна ефективност	A++	A++	A+++	A+++
Претеглено годишно потребление на енергия (AE <sub>c</sub> в kWh/година) <sup>1)</sup>	236	280	175	193
Барабанно сушене със или без автоматично	с автоматично			
Консумация на електроенергия стандартна програма за пране на памучни материи <sup>3)</sup> при пълно зареждане (kWh/цикъл)	2.14	2.29	1.43	1.58
Консумация на електроенергия стандартна програма за пране на памучни материи <sup>3)</sup> при частично зареждане (kWh/цикъл)	1.21	1.35	0.85	0.93
Консумация на електроенергия в изключен режим (W)	0.1	0.1	0.1	0.1
Консумация на електроенергия във включен режим (W)	1.19	1.19	1.19	1.19
Продължителност на режима на включване (минути) <sup>2)</sup>	40			
Програма на стандартно сушене <sup>3)</sup>	Памук			
Претеглено програмно време на стандартната програма за сушене <sup>3)</sup> при пълно и частично натоварване (минути)	208	220	215	243
Програмно време на стандартната програма за сушене <sup>3)</sup> при пълно натоварване (минути)	252	280	273	298
Програмно време на стандартната програма за сушене <sup>3)</sup> при частично натоварване (минути)	170	175	168	182
Клас на ефективност на кондензацията <sup>4)</sup>	B	B	B	B
Претеглена ефективност на кондензацията за стандартната програма за памук <sup>3)</sup> при пълно и частично натоварване (%)	80.5	80.5	82	82
Средна ефективност на кондензацията на стандартната памучна програма <sup>3)</sup> при пълно натоварване	81	81	81	81
Средна ефективност на кондензацията на стандартната програма за памучно пране <sup>3)</sup> при частично натоварване	81	81	83	83
Претеглено ниво на звукова мощност на стандартната програма за памучно пране <sup>3)</sup> при пълно натоварване (dB)	67		66	
Вградено или независимо	Самостоятелен / построен под			

- 1) На база стандарт 160 за циклите на изпиране на програми за памучни тъкани при 60°C и 40°C при пълно и частично натоварване и консумация на режимите на ниска мощност. Действителната консумация на енергия ще зависи от начина на ползване на уреда.
- 2) В случай, че има система за управление на електрозахранването.
- 3) Тази програма, използвана при пълно и частично натоварване, е стандартната програма за сушене, към която се отнася информацията в етикета и информационния лист. Това е програмата, подходяща за сушене на нормално мокро памучно пране и тя е най-ефективната програма по отношение на консумацията на енергия за памук.
- 4) Клас G е уредът с най-ниска ефективност, а клас A - с най-висока.

### Допълнителна техническа информация

Размери - НxWxD в мм	845 x 600 x 595
Захранване (вижте табелата с обозначение) - напрежение / ток / вход	220-240 V~50 Hz/ 2.4A/ 550 W
Допустима температура на околната среда	5°C до 35°C
Флуориран парников газ	HFC-134a
Обем	0.26 кг
GWP	1430
Тона(ове) на CO <sub>2</sub> еквивалент	0.6

Електрическа схема HD90-A2979:

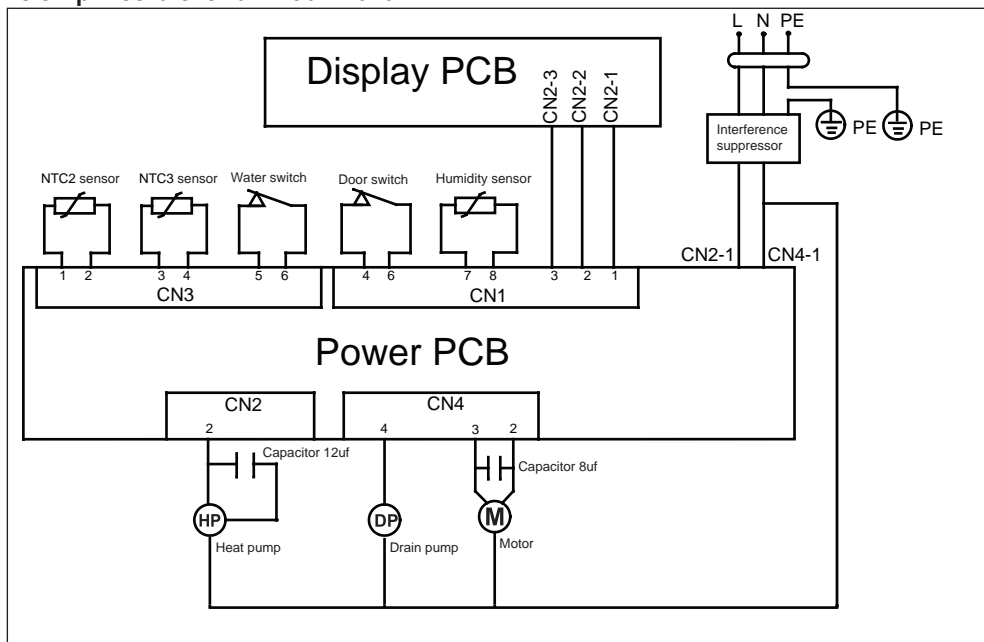

Електрическа схема HD100-A2979:

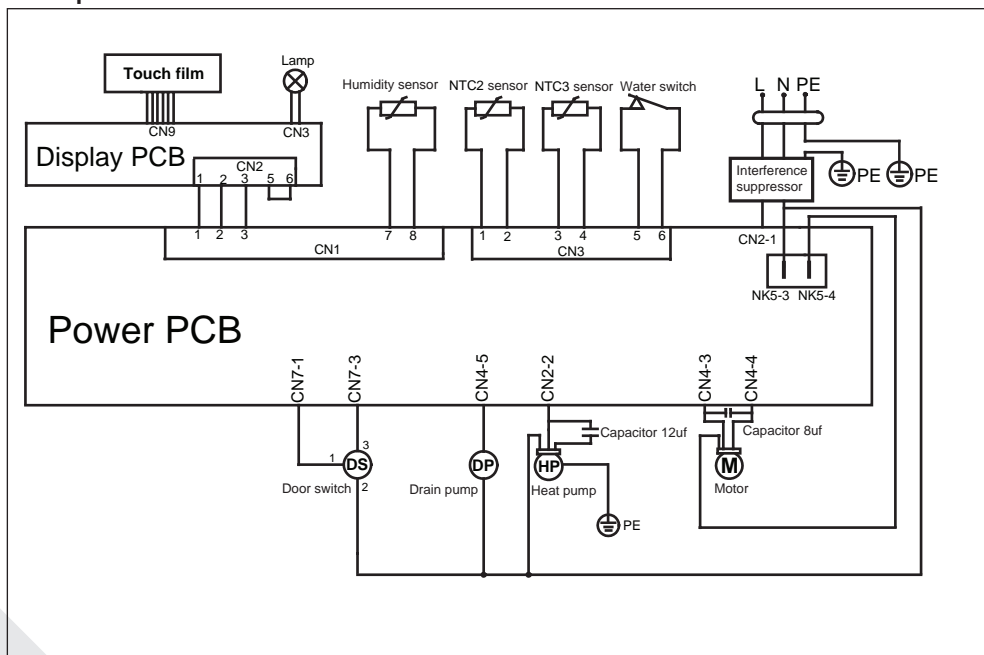

## Електрическа схема HD80-A3979/HD90-A3979/HD90-A3979S/HD90-A3S979:

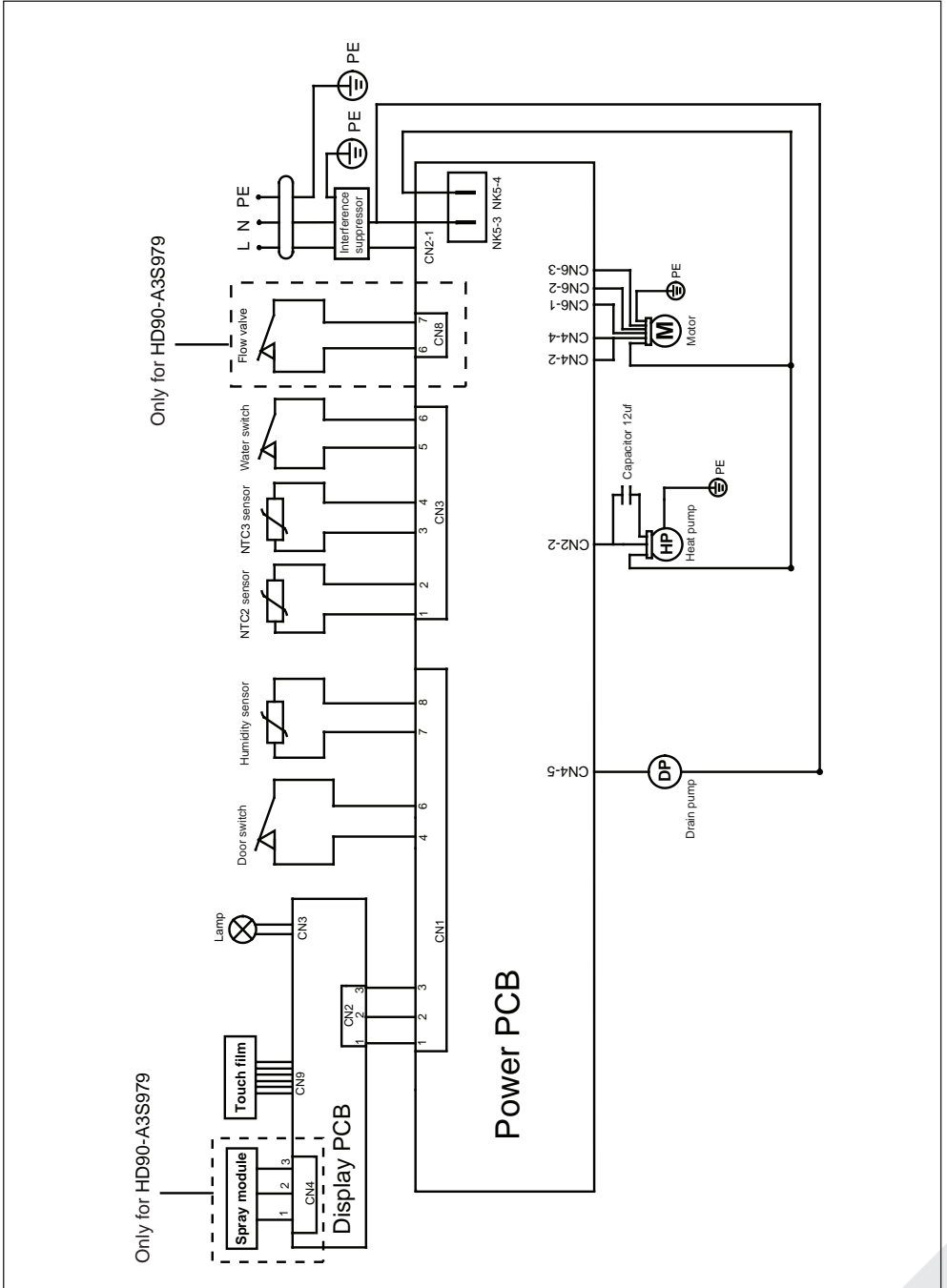

Препоръчваме собствения отдел за сервизно обслужване на клиенти на Haier и използването на оригинални резервни части.

Ако имате проблем с Вашия уред, моля, първо проверете раздела **ОТСТРАНЯВАНЕ НА НЕИЗПРАВНОСТИ**.

Ако не можете да намерите решение в него, моля, свържете се с

- ▶ вашия местен дилър или
- ▶ в раздел Сервиз и поддръжка на [www.haier.com](http://www.haier.com), където можете да намерите телефонни номера и ЧЗВ, както и да направите заявка за сервиз.

За да се свържете с нашата Служба за сервизно обслужване, проверете дали разполагате със следните данни.

Тази информация може да бъде намерена върху табелката с технически данни на производителя.

Модел \_\_\_\_\_ Сериен №. \_\_\_\_\_

Проверете също и гаранционната карта, доставена заедно с продукта, в случай на нужда от гаранционно обслужване.

За общи бизнес запитвания можете да намерите по-долу адресите ни в Европа:

## Европейски адреси на Haier

Държава*	Пощенски адрес	Държава*	Пощенски адрес
<b>Италия</b>	Haier Europe Trading SRL Via De Cristoforis, 12 21100 Verese ИТАЛИЯ	<b>Франция</b>	Haier France SAS 53 Boulevard Ornano – Pleyad 3 93200 Сен Дени ФРАНЦИЯ
<b>Испания Португалия</b>	Haier Iberia SL Pg. Garcia Faria, 49-51 08019 Barcelona ИСПАНИЯ	<b>Белгия-FR Белгия-NL Холандия Люксембург</b>	Haier Benelux SA Anderlecht Route de Lennik 451 БЕЛГИЯ
<b>Германия Австрия</b>	Haier Deutschland GmbH Konrad-Zuse-Platz 6 81829 Мюнхен ГЕРМАНИЯ	<b>Полша Чехия Унгария Гърция Румъния Русия</b>	Haier Poland Sp. zo.o. Al. Jerozolimskie 181B 02-222 Warszawa ПОЛША
<b>Обединено кралство</b>	Haier Appliances UK Co.Ltd. One Crown Square Church Street East Woking, Surrey, GU21 6HR Обединено кралство		

\* За допълнителна информация направете справка с интернет страницата [www.haier.com](http://www.haier.com)



HD90-A2979/HD100-A2979/HD80-A3979/HD90-A3979/HD90-A3979S/HD90-A3S979

**Haier**



# Návod k použití Sušička s tepelným čerpadlem

HD90-A2979

HD100-A2979

HD80-A3979

HD90-A3979

HD90-A3979S

HD90-A3S979

CZ

**Haier**

## Děkujeme Vám, že jste si zakoupili spotřebič Haier.

Před použitím spotřebiče si prosím pečlivě přečtěte tento návod. V návodu najdete důležité informace, díky nimž budete svůj spotřebič využívat naplno, zajistíte bezpečnou a správnou instalaci, použití a údržbu.

Uchovávejte tento návod na vhodném místě, abyste ho měli vždy po ruce a mohli tak spotřebič používat bezpečně a správně.

Pokud spotřebič prodáte, darujete nebo necháte v domě/bytě např. po stěhování, zajistěte předání návodu, aby se nový majitel spotřebiče mohl seznámit s pokyny pro jeho bezpečné používání.

### Popis



**Varování!** – Důležité bezpečnostní informace



Obecné informace a tipy



Sdělení týkající se životního prostředí

### Likvidace



Pomozte chránit životní prostředí a lidské zdraví. Obal spotřebiče vyhodte do příslušného kontejneru, aby mohl být recyklován. Pomozte recyklovat odpad z elektrických a elektronických přístrojů. Nevyhazujte přístroje označené tímto symbolem do běžného odpadu z domácnosti. Vraťte výrobek do místního zařízení pro recyklaci nebo se obraťte na svůj městský úřad.



## VAROVÁNÍ!

### Nebezpečí zranění nebo udušení!

Odpojte spotřebič od elektrické sítě. Odřízněte kabel pro připojení do elektrické sítě a zlikvidujte ho. Aby nedošlo k zavření dětí nebo domácích mazlíčků do spotřebiče, odstraňte západku dveří.



## VAROVÁNÍ!

Spotřebič nesmí být napájen prostřednictvím externího spínacího zařízení, jako je například časovač, nebo připojený k obvodu, který je pravidelně zapínán nebo vypínán pomocí zařízení.

1-Bezpečnostní informace .....	4
2-Doporučené použití .....	7
3-Popis spotřebiče .....	8
4-Ovládací panel .....	9
5-Programy .....	12
6-Spotřeba .....	13
7-Návrhy a tipy.....	14
8-Každodenní používání.....	16
9- Péče a čištění .....	20
10-Řešení problémů .....	22
11-Instalace .....	24
12-Technické údaje.....	26
13-Zákaznický servis.....	30



## VAROVÁNÍ!

### Před prvním použitím

- ▶ zkontrolujte, že nedošlo k poškození spotřebiče během přepravy.
- ▶ Odstraňte všechny obaly a držte mimo dosah dětí.
- ▶ S přístrojem manipulujte vždy minimálně ve 2 osobách, protože je těžký.

### Každodenní používání

- ▶ Spotřebič mohou používat děti od 8 let a osoby se sníženými fyzickými, smyslovými nebo mentálními schopnostmi, nebo osoby s nedostatečnými zkušenostmi a znalostmi, pokud mají nad sebou dohled nebo pokud byly vyškoleny ohledně bezpečného používání spotřebiče a pokud chápou možná rizika.
- ▶ Děti do 3 let udržujte v bezpečné vzdálenosti od spotřebiče, pokud nejsou pod neustálým dohledem.
- ▶ Se spotřebičem si nesmí hrát děti.
- ▶ Ujistěte se, že je místnost suchá a dobře větraná. Teplota prostředí by měla být mezi 5 °C až 35 °C.
- ▶ Nezakrývejte žádné větrací otvory ve spodní části kobercem nebo podobnými předměty.
- ▶ Udržujte oblast kolem bubnové sušičky bez prachu a vláken.
- ▶ Před použitím spotřebiče zkontrolujte, že je uvnitř pouze prádlo a nenacházejí se tam domácí zvířata ani děti.
- ▶ Dotýkejte se síťové zástrčky pouze suchýma rukama a nedotýkejte se spotřebiče nebo jej nepoužívejte, pokud jste naboso nebo máte mokré nebo vlhké ruce nebo nohy.
- ▶ Jen suchý textil praný ve vodě.
- ▶ Zkontrolujte, zda nezatěžujete spotřebič více, než je jmenovitá zátěž.
- ▶ Z kapes odstraňte všechny položky, jako jsou zapalovače a zápalky.
- ▶ Používejte aviváž nebo podobné produkty v souladu se specifikacemi na balení výrobce.
- ▶ V blízkosti spotřebiče nepoužívejte ani neskladujte hořlavé spreje, nebo hořlavé plyny.
- ▶ Na spotřebič neumísťujte těžké předměty, zdroje tepla nebo zdroje vlhkosti.
- ▶ Při odpojování spotřebiče od el. napájení táhněte za zástrčku, ne za kabel.



## VAROVÁNÍ!

### Každodenní používání

- ▶ Během provozu se nedotýkejte zadní stěny a bubnu, jsou horké.
- ▶ Ve spotřebiči nesušte tyto věci:
  - ▶ Prádlo, které není vyprané.
  - ▶ Prádlo, které bylo kontaminováno hořlavými látkami, například olej na vaření, aceton, alkohol, technický benzin, benzin, petrolej, odstraňovač skvrn, terpentýn, vosky, odstraňovače vosku nebo jiné chemikálie. Výpary mohou způsobit požár nebo výbuch. Toto prádlo musí být vždy nejprve umyto ručně v horké vodě s přidáním pracího prostředku a poté vysušeno venku předtím, než jej dáte sušit do spotřebiče.
  - ▶ Prádlo, které má vycpávky nebo výplně (např. polštáře, bundy), protože se výplň může v sušičce dostat ven a existuje riziko vznícení.
  - ▶ Prádlo, které obsahuje velký podíl pryže, pěnové pryže (latexové pěna) nebo gumové materiály, jako například koupací čepice, nepromokavé textilie, pogumované oděvy a části oděvu a polštáře s pěnovou gumovou výplní.
- ▶ Kondenzovanou vodu nepijte.
- ▶ Nepoužívejte spotřebič bez filtru na vlákna, kondenzátorového filtru, nebo s poškozeným filtrem.
- ▶ Všimněte si, že poslední část sušícího cyklu probíhá bez tepla (ochlazovací cyklus), čímž je zajištěna teplota, která oděvy nepoškodí.
- ▶ Nenechávejte spotřebič během chodu po delší dobu bez dohledu. Pokud budete dlouho nepřítomni, musí být sušící cyklus přerušeno vypnutím jednotky a odpojením ze sítě.
- ▶ Nevypínejte spotřebič s výjimkou, kdy je dokončen cyklus sušení, pokud nebude všechno prádlo rychle odstraněno a rozloženo tak, aby teplo mohlo být uvolněno.
- ▶ Po každém programu sušení spotřebič vypněte z důvodu úspory energie a bezpečnosti.

### Údržba / čištění

- ▶ Zajistěte, aby při provádění čištění a údržby byly děti pod dozorem.
- ▶ Před prováděním jakékoli běžné údržby spotřebič odpojte od elektrické sítě.



## VAROVÁNÍ!

### Údržba / čištění

- ▶ Vyčistěte filtr na vlákna a kondenzátorový filtr po každém programu (viz ÚDRŽBA A ČISTĚNÍ).
- ▶ Nepoužívejte při čištění kropicí ani parní spotřebiče.
- ▶ K čištění spotřebiče nepoužívejte průmyslové chemikálie.
- ▶ Poškozený síťový kabel musí vyměnit výrobce, autorizovaný servis nebo podobně kvalifikovaná osoba, aby se zabránilo možným rizikům.
- ▶ Neopravujte spotřebič svépomocí. V případě nutnosti opravy spotřebiče kontaktujte náš zákaznický servis.

### Instalace

- ▶ Zajistěte umístění, které umožňuje úplné otevření dveří. Neinstalujte bubnovou sušičku za uzamykatelné dveře, posuvné dveře nebo dveře s panty na opačné straně bubnové sušičky dveří, protože by to omezovalo úplné otevření dveří bubnové sušičky.
- ▶ Spotřebič nainstalujte na dobře větraném a suchém místě.
- ▶ Spotřebič nikdy neumísťujte venku na vlhké místo nebo do prostoru, který může být náchylný na únik vody, například pod nebo v blízkosti umyvadla. V případě zatopení spotřebič vytáhněte z elektrické sítě a zařízení nechte přirozeně vyschnout.
- ▶ Spotřebič nainstalujte nebo používejte pouze tam, kde je teplota vyšší než 5 °C.
- ▶ Spotřebič neumísťujte přímo na koberec nebo blízko stěny nebo nábytku.
- ▶ Nevystavujte spotřebič mrazu, přímému slunečnímu světlu nebo jej nedávejte do blízkosti tepelných zdrojů (např. sporák, radiátory).
- ▶ Ujistěte se, že elektrické údaje na výkonnostním štítku souhlasí se síťovým napájením. Pokud tomu tak není, obraťte se na elektrikáře.
- ▶ Nepoužívejte adaptér s více zásuvkami a prodlužovací kabely.
- ▶ Ujistěte se, že nedojde k poškození elektrického kabelu a zástrčky. Pokud došlo k poškození, nechte poškozenou část vyměnit elektrikáře.
- ▶ Použijte samostatnou zásuvku pro uzemnění napájení, jež je po instalaci snadno přístupná. Spotřebič musí být uzemněný.
- ▶ Pouze pro Spojené království: Napájecí kabel spotřebiče je vybaven 3drátovou (zemnicí) zástrčkou, která je vhodná pro standardní 3drátovou (zemnicí) zásuvku. Nikdy neodstraňujte ani nedemontujte třetí kolík (uzemnění). Po instalaci spotřebiče by zásuvka měla zůstat přístupná.

## Doporučené použití

Tento spotřebič je určen k sušení předmětů, které byly vyprány ve vodném roztoku a jsou označeny na etiketě výrobce jako vhodné pro sušení v bubnové sušičce.

Je určen výhradně pro domácí použití uvnitř domu. Není určený pro komerční nebo průmyslové využití. Není dovoleno spotřebič jakkoli měnit nebo upravovat. Nedovolené zacházení může způsobit nebezpečí a ztrátu všech nároků na záruku a odpovědnost.

## Normy a směrnice



Tento výrobek vyhovuje požadavkům všech odpovídajících směrnic ES včetně souvisejících harmonizovaných norem, které jsou nutné pro to, aby výrobek mohl nést označení CE.



### Poznámka

Spotřebič obsahuje fluorovaný skleníkový plyn HFC-134a (GWP: 1430). Tento plyn je hermeticky uzavřen.



### Použití odpovědné vůči životnímu prostředí

- ▶ **Důkladné odčerpání vody:** Vyždímejte prádlo na maximální rychlost ždímání.
- ▶ **Maximální náplň:** Používejte maximální množství náplně podle tabulky programů, ale sušičku nepřetěžujte. Aby bylo možné využít maximální náplň, lze prádlo, které se má sušit funkcí „READY to STORE“ (připraveno na uložení), nejdříve snadno vysušit pomocí funkce „READY to IRON“ (připraveno na žehlení). Na konci programu vyjměte prádlo, které má být vyžehleno, a zbývající prádlo vysušte, až do konce.
- ▶ **Uvolněte prádlo:** Před vložením do sušičky prádlo protřepejte.
- ▶ **Vyvarujte se nadměrnému sušení:** Je třeba se vyvarovat nadměrnému sušení. Zvolte správný program a příslušnou úroveň sušení.
- ▶ **Aviváž není nutná:** Při praní nepoužívejte aviváž, protože prádlo bude díky sušičce načebrané a měkké.
- ▶ **Čištění filtrů na vlákna:** Po každém cyklu vyčistěte filtry na vlákna.
- ▶ **Větrání:** Zkontrolujte, zda spotřebič správně větrá (viz INSTALACE).
- ▶ **Opětovné využití kondenzované vody:** Shromážděná zkondenzovaná voda může být použita pro napařovací žehličku. Předtím je třeba ji přefiltrovat přes jemné síto nebo filtrační papír na kávu. Nejmenší části budou filtrem zachyceny.

## **i** Poznámka:

Ilustrace v následujících kapitolách se mohou v důsledku technických změn a rozdílnosti modelů lišit od Vašeho spotřebiče.

### 3.1 Obrázek spotřebiče

Zepředu (Obr. 3-1).

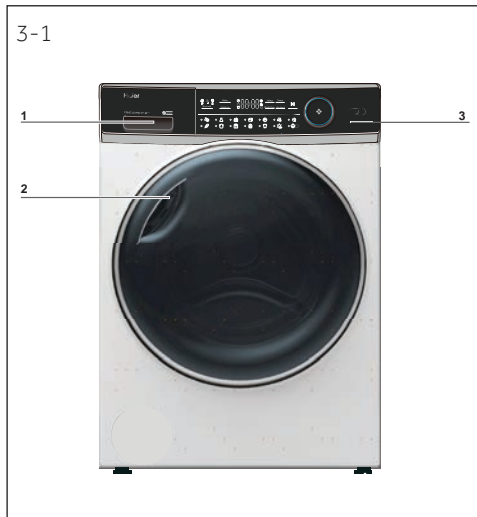

- 1 Nádrž na vodu
- 2 Dveře bubnové sušičky
- 3 Ovládací panel

Zadní strana (Obr. 3-2).



- 4 Napájecí kabel
- 5 Zadní deska
- 6 Výstup odvádění vody
- 7 Nastavitelné nožičky

### 3.2 Příslušenství

Zkontrolujte příslušenství a textovou dokumentaci podle tohoto seznamu (Obr. 3-3):

3-3

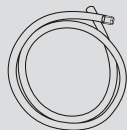

Odtoková hadice

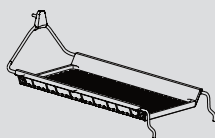

Stojan pro sušičku  
(Pouze pro model  
HD100-A2979 /  
HD90-A3S979)



Energetický štítek



Záruční list



Návod k použití

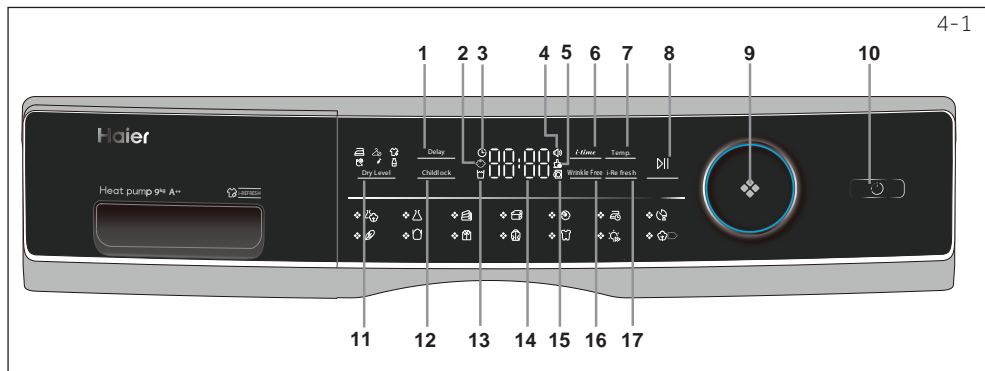

- |                               |                              |                              |
|-------------------------------|------------------------------|------------------------------|
| 1 Tlačítko odložení spuštění  | 8 Tlačítko Start/Pauza       | nádrže                       |
| 2 Kontrolka dětského zámku    | 9 Tlačítko ovládání programu | 14 Displej                   |
| 3 Indikátor odloženého startu | 10 Tlačítko zapnutí          | 15 Kontrolka odemykání dveří |
| 4 Kontrolka signálu           | 11 Tlačítko úrovně sušení    | 16 Tlačítko Bez pomačkání    |
| 5 Kontrolka čištění filtru    | 12 Tlačítko dětské pojistky  | 17 i-Refresh                 |
| 6 Tlačítko času               | 13 Kontrolka vyprázdnění     |                              |
| 7 Tlačítko teploty            |                              |                              |

#### 4.1 Tlačítko Delay (odložení)

Funkce zpoždění pro zpožděné spuštění, stiskněte tlačítko pro nastavení času (v 1 intervalech až do 12 hodin). Spotřebič se dokončí, pak stiskněte pro spuštění opožděného provozu (Obr. 4-2).

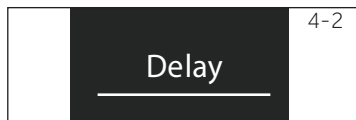

#### Poznámka

Nastavte tuto funkci po dokončení všech možností, jinak po otočení knoflíku nebo stisknutí tlačítka se funkce automaticky zruší.

#### 4.2 Kontrolka dětského zámku

Pro aktivaci funkce Dětské zámky po spuštění cyklu, stiskněte na 3 sekundy tlačítko Rodičovský zámek (Obr. 4-3). dokud se nerozsvítí ikona indikátoru. Pro deaktivaci stiskněte tlačítko na 3 sekundy. znovu.

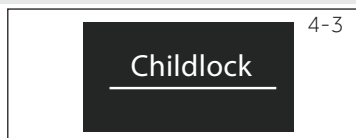

#### Poznámka

Pokud cyklus skončí nebo se přeruší napájení, funkce se automaticky nezruší.

#### 4.3 Indikátor odloženého startu

Rozsvítí se, když zvolíte program Tlačítko odložení spuštění (Obr. 4-4).

#### 4.4 Kontrolka signálu

Signál si můžete zvolit podle potřeby. Pro aktivaci funkce signálu po zapnutí sušičky stiskněte i-Refresh a Temp. (Obr. 4-5) na dobu asi 3 sekund, dokud nezazní zvukový signál. Pro deaktivaci stiskněte znovu obě tlačítka na 3 sekundy, dokud nezazní zvukový signál.

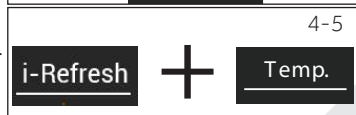

4-6



#### 4.5 Kontrolka "Clean filter" (Čištění filtru)

Filtry je třeba pravidelně čistit. Viz část Čištění filtru na vlákna nebo Čištění filtru kondenzátoru v příručce.



#### Poznámka

Po každém cyklu bude blikat kontrolka, která připomene čištění filtrů.

4-7

#### 4.6 Tlačítko času

Při zvolení programu Časovače nebo Zpoždění, se rozsvítí kontrolka **i-time**. Stisknutím tohoto tlačítka přidáte nebo odečtete čas.

4-8

#### 4.7 Tlačítko teploty

Stisknutím tlačítka (Obr. 4-8) nastavíte teplotu sušení některých programů. Displej je zobrazen níže:

- ┌ - ┘ Vysoká teplota
- ┌ - ┘ Střední teplota
- ┌ - ┘ Nízká teplota.
- ┌ □ □ ┘ Chladný vzduch.

4-9



#### 4.8 Tlačítko Start/Pauza

Stisknutím tlačítka Start / Pauza (Obr. 4-9) spustíte cyklus sušení. Opětovným stisknutím tlačítka přerušíte cyklus sušení - kontrolka bliká. Pokračujte opětovným stiskem tlačítka.

4-10



#### 4.9 Tlačítko ovládání programu

Pomocí knoflíku vyberte jeden z 14 programů (Obr. 4-10). Rozsvítí se kontrolka příslušného programu. Další informace naleznete v části Programové režimy v příručce.



4-11



#### 4.10 Tlačítko Zapnutí

Stisknutím vypínače (Obr. 4-11) zapněte / vypněte sušičku.

4-12

#### 4.11-Tlačítko úrovně sušení

Stisknutím tlačítka (Obr. 4-12) nastavíte konečný obsah vlhkosti prádla na konci cyklu.

- Extra suchá
- Připraveno na uložení
- Připraveno k žehlení

#### 4.12 Tlačítko dětské pojistky

Pro aktivaci funkce Dětské zámky po spuštění cyklu, stiskněte na 3 sekundy tlačítko (Obr. 4-13). dokud se nerozsvítí ikona indikátoru. Pro deaktivaci stiskněte tlačítko na 3 sekundy. znovu.



4-13

#### 4.13 Kontrolka vyprázdnění nádrže

Nádrž na vodu se musí vyprázdnit.

Důležité: Zásobník na vodu vyprázdněte po každém použití. Viz Vyprázdnění nádrže na vodu v příručce.



4-14

#### 4.14. Displej

Na displeji se zobrazuje zbývající čas, čas zpoždění a další související informace.

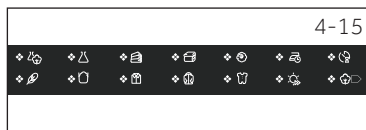

4-15



#### Poznámka

Zbývající doba je výchozí hodnota, tato doba bude přepočítána v závislosti na dalších nastavení programu a obsahu vlhkosti prádla.

#### 4.15 Kontrolka odemknutí dveří

Při otevření dveří se rozsvítí tato kontrolka (Obr. 4-16).



4-16

#### 4.16 Tlačítko Bez pomačkání

Po výběru programu s touto funkcí se rozsvítí ikona, když se dotkneme tohoto tlačítka (Obr. 4-17), otevře se výchozí ochrana proti zmačkání, na displeji se zobrazí OFF, ochrana proti zmačkání je vypnutá, po opětovném stisknutí vzati ON, Bez pomačkání bude spuštěna.



4-17



#### Poznámka

Výchozí časový limit je 1 hodina.

#### 4.17 i-Refresh

Časový program, výchozí čas je 30 minut. Maximální doba je 50 minut.

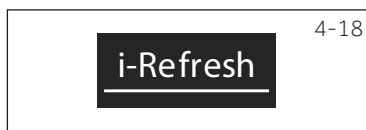



4-18

Program	Stupeň sušení	Prádlo	Max. náplň v kg		
			8	9	10
	Extra suchá	Těžké textilie, nutné další sušení	5	6	7
	Extra suchá	Těžké syntetické	4	4.5	5
	Extra suchá	Ručníky	5	6	7
	/	Oblečení z peří	1	1	1.5
	/	Vlněné textilie	3	3	4
	Extra suchá	Kašmírové oblečení	3	4	4.5
	/	Těžké textilie, nutné další sušení	-	-	-
	Extra suchá	Spodní prádlo	2	2	3
	Extra suchá	Těžká bavlna	2	2	3
	Extra suchá	Košile	4	4.5	5
	Extra suchá	Sportovní oblečení	4	4.5	5
	Extra suchá	Kojenecké oblečení	4	4	5
	/	Prostěradla	4	4	5
	Extra suchá	Bavlna, kabáty	8	9	10

Nastavení zkušebního programu EN 61121. Když sušíte plnou náplň pomocí programu „Bavlna“, doporučujeme vypustit kondenzovanou vodu ven odtokovou trubkou. Tím se zabrání vyprázdnění nádrže na vodu během programu.

## Technologie tepelného čerpadla

Kondenzační sušička s výměníkem tepla je vynikající z hlediska efektivní spotřeby energie. Jsou to směrné hodnoty stanovené za standardních podmínek. Hodnoty se mohou lišit od uvedených v závislosti na přepětí a podpětí, typu tkaniny, složení prádla, která se má sušit, zbytkové vlhkosti v tkanině a velikosti náplně.

Program Bavlna / len	Rychlost odstředování v ot./min	Zbytková vlhkost v %	Čas v h:min	Energie spotřeba v kWh
Extra suché 	1000	přibližně 60	4:40	2,34
Připraveno pro uložení 	1000	přibližně 60	4:29	1,98
Připraveno k žehlení 	1000	přibližně 60	3:18	1,62



### Použití odpovědné vůči životnímu prostředí

- ▶ Než ji vložíte do sušičky, prádlo odstřed'te co nejsušší, jak je to jen možné.
- ▶ Zabraňte přetížení bubnové sušičky.
- ▶ Prádlo před vložením do bubnové sušičky protřepejte.
- ▶ Vyberte správný program sušení. Ujistěte se, že prádlo není sušené déle, než je nutné.
- ▶ Používejte bubnovou sušičku s čistými filtry.

## 7.1 Škrobené prádlo

Naškrobené prádlo zanechává film škrobu v bubnu a není do sušičky vhodné.

## 7.2 Změkčovaadlo

Při praní nepoužívejte aviváž, protože prádlo bude díky sušičce měkké a načechrané.

## 7.3 Měkké utěrky

Použití „měkkých hadříků“ může vést k povlaku u filtrů na vlákna. To může způsobit zablokování filtrů. V takových případech doporučujeme buď se zdržet přidávání měkkých hadříků, nebo zvolit jinou značku. V každém případě dodržujte pokyny výrobce.

## 7.4 Malé množství náplně

V množství menším než 1,0 kg by měl být zvolen program „Timer“ (časovač), protože automatické snímání úrovně sušení lze zachytit pouze nepřesně.

## 7.5 Otevřené dveře

Pokud se sušička nepoužívá, měla by být dvířka ponechána pootevřená, aby jejich těsnění zůstalo trvale účinné.

## 7.6 Vnitřní světlo bubnu

Při zapnutém spotřebiči se při otevřených dvířkách vždy rozsvítí vnitřní světlo bubnu.

## 7.7 Servisní klapka

Ujistěte se, že je servisní klapka během provozu vždy zavřená.

## 7.8 Ochrana proti pomačkání

Pokud není na konci programu prádlo vyjmuto, buben se čas od času bude pohybovat, aby se zabránilo pomačkání. Fáze ochrany proti pomačkání je přibližně 60 minut.

## 7.9 Prádlo, které by se mělo žehlit

...by měl být sušeno na úrovni READY to IRON  (připraveno na žehlení). Usnadňuje ruční žehlení nebo strojní žehlení.

## 7.10 Zbývající čas

Trvání programu je ovlivněno následujícími faktory: druh tkaniny, množství náplně, absorpční kapacita, požadovaná úroveň sušení a rychlost odstředování pračky. Tyto faktory jsou elektronikou během programu registrovány a zbývající doba bude odpovídajícím způsobem upravena.

## 7.11 AUTO systém detekce náplně

Po spuštění programu se na displeji po několika minutách zobrazí **AUTO**. To znamená, že probíhá automatická detekce náplně. Senzory detekují a odhadují čas zvoleného programu do konce. V závislosti na vybraném programu, množství náplně, vlhkosti a okolní teplotě může fáze AUTO detekce náplně trvat několik minut pro malou náplň nebo až hodinu pro maximální náplň nebo velké kusy, než se zobrazí přibližná zbývající doba pro dokončení programu.

### 7.12 Extra velké kusy

... mají tendenci se navíjet. Pokud tedy nebylo možné dosáhnout požadované úrovně sušení, prádlo protřepejte a znovu vysušte pomocí časového programu (TIMER).

### 7.13 Zvlášť jemné tkaniny

Textilie, které se snadno srazí nebo ztratí svůj tvar, jako např. hedvábné punčochy, spodní prádlo atd., by neměly být v sušičce sušeny. Vložte jemné prádlo do sáčku na prádlo a zabraňte jeho přesušení.

### 7.14 Žerzej a pletené výrobky

by měly být sušeny pomocí READY to IRON  (připraveno na žehlení), aby nedošlo ke sražení. Mělo by být provedeno následné vytažení do původního tvaru.

### 7.15 Chomáče

Množství vláken ve filtrech na vlákna nelze přičíst namáhání při ošetření v sušičce. Spíše se jedná o vlákna extrahovaná díky opotřebením a praní. Během sušení na šňůře budou jemná vlákna odnášena větrem. Při použití bubnové sušičky se budou jemná vlákna shromažďovat ve filtrech.

### 7.16 Akustický signál

Akustický signál zazní:

- ▶ když je nádrž na vodu plná
- ▶ v případě poruch

Navíc může být akustický signál také zvolen pro následující případy:

- ▶ na konci programu
- ▶ při stisknutí tlačítka
- ▶ při otočení voliče programů

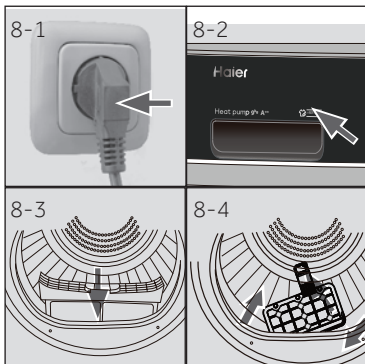

## 8.1 Příprava spotřebiče

1. Připojte spotřebič ke zdroji napájení (220 V až 240 V ~/50Hz) (obr. 8-1). Viz oddíl INSTALACE.
2. Ujistěte se, že:
  - ▶ nádrž na vodu je prázdná a správně nainstalována. (Obr. 8-2).
  - ▶ je filtr na vlákna čistý a správně nainstalovaný. (Obr. 8-3).
  - ▶ je kondenzační filtr čistý a správně nainstalovaný (obr. 8-4).

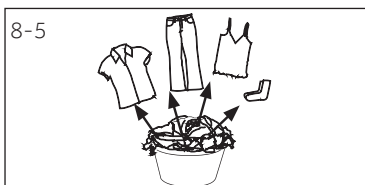

## 8.2 Příprava prádla

- ▶ Oblečení rozdělte podle látky (bavlna, syntetika, vlna atd.). Používejte pouze prádlo, které bylo odstředěno.
- ▶ Vyprázdněte kapsy od všech ostrých nebo hořlavých předmětů, jako jsou klíče, zapalovače a zápalky. Odstraňte tvrdší dekorativní části, jako jsou brože.
- ▶ Zavřete zipy a háčky, ujistěte se, že knoflíky jsou pevně přišité a malé předměty, jako jsou ponožky, podprsenky atd., vložte do sáčku na praní.
- ▶ velké kusy látky, jako jsou například prostírala plachty, ubrusy apod. rozložte.
- ▶ Postupujte podle pokynů na etiketě prádla a sušte pouze oděvy, které lze sušit v sušičce.

### **i** Typy:

- ▶ Oddělte bílé oblečení od barevného.
- ▶ Rozložte velké předměty, jako jsou prostěradla, ubrusy atd.
- ▶ Povlečení a polštáře by měly být zapnuty, aby se uvnitř nemohly shromažďovat malé části.
- ▶ Uzavřete zipy a háčky a zavažte dohromady volné pásky bez kovových částí, zástěrové šňůry atd.
- ▶ Vložte malé předměty, jako jsou ponožky, pásky, podprsenky atd. do sáčku na praní.
- ▶ Ujistěte se, že jsou všechny knoflíky pevně přišity.
- ▶ Před vložením do spotřebiče přišijte nebo odstraňte volné kovové části oděvů, např. kovové knoflíky, kostice podprsenek. Jinak mohou takové součásti způsobit hluk a poškodit buben.
- ▶ Nepřesuňte prádlo snadné na údržbu. Riziko pomačkání. Nechte zcela uschnout na vzduchu.
- ▶ Úplety (např. trička, spodní prádlo) se někdy během sušení vyvěsí. Používejte pouze úroveň sušení READY to IRON (připraveno na žehlení) a poté vytvarujte.
- ▶ Pro předsušené, vícevrstvé oděvy nebo pro konečné sušení by měl být použit časový program (TIMER).

**Načíst referenci**

Prostěradla (jednoduché)	Bavlna	Přibližně 800 g
Smíchané textilní oděvy	/	Přibližně 800 g
Bundy	Bavlna	Přibližně 800 g
Džíny	/	Přibližně 800 g
Kombinézy	Bavlna	Přibližně 950 g
Pyžamo	/	Přibližně 200 g
Košile	/	Přibližně 300 g
Ponožky	Smíšené textilie	Přibližně 50 g
Trička	Bavlna	Přibližně 300 g
Spodní prádlo	Smíšené textilie	Přibližně 70 g

**8.3 Vložení prádla do spotřebiče**

- ▶ Protřepejte a vložte předem roztríděné prádlo.
- ▶ Spotřebič nepřetěžujte.
- ▶ Dvířka důkladně zavřete. Ujistěte se, že není přivřeno žádné prádlo.

**8.4 Odebrání a přidání prádla**

Pro odebrání nebo přidání prádla lze program kdykoli přerušit:

- ▶ Otevřete dvířka. Cyklus se přeruší.  
Při vyjímání nebo přidávání prádla buďte opatrní! Interiér bubny nebo samotné prádlo může být horké, takže hrozí nebezpečí popálení.
- ▶ Po zavření dvířek stiskněte pro pokračování programu tlačítko „Start/Pause“.

**VÝSTRAHA!**

Netextilní, a také malé, volné nebo ostré hrany mohou způsobit poruchy a poškození oděvů a spotřebiče.

**VAROVÁNÍ!**

Nevypínejte sušičku před ukončením cyklu sušení, pokud nelze všechno prádlo rychle odebrat a rozložit tak, aby mohlo být uvolněno teplo.

**8.5 Plnění sušičky**

1. Prádlo vložte rovnoměrně do bubny a sušičku nepřetěžujte.
2. Zapněte bubnovou sušičku stisknutím tlačítka napájení (Obr. 8-7).



## Poznámka

Změkčovačla textilíí nebo podobné výrobky používejte podle pokynů výrobce.



## 8.6 Nastavení a spuštění programu

1. Otáčením knoflíku programu (Obr. 8-8) vyberte požadovaný program.
2. Nastavte funkce jako teplota, suchost, zpoždění. Poté stiskněte tlačítko Start / Pauza (Obr. 8-9) pro spuštění cyklu sušení.

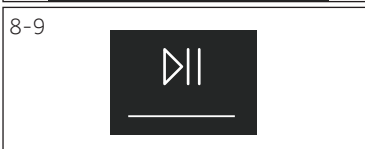

## 8.7 Ukončení cyklu sušení

Bubnová sušička se automaticky zastaví, pokud je cyklus sušení dokončen. Na displeji se zobrazí END. Otevřete dvířka bubnové sušičky a vyjměte prádlo. Pokud není prádlo odebráno spustí se automaticky program proti pomačkání.



1. Vypněte bubnovou sušičku stisknutím tlačítka napájení (Obr. 8-10).
2. Odpojte bubnovou sušičku od elektrické zásuvky (Obr. 8-11).



3. Po každém cyklu sušení vyprázdňte nádrž na vodu (Obr. 8-12).

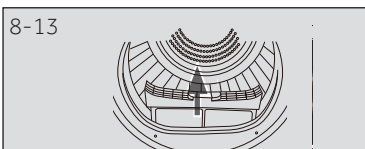

4. Po každém cyklu sušení vyčistěte filtry na vlákna (obr. 8-13).

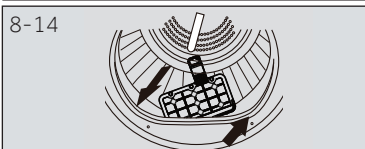

5. Filtr kondenzátoru vyčistěte po každém cyklu sušení (Obr. 8-14).

## Poznámka

- ▶ Během sušení se ujistěte, že jsou předměty umístěny na stojanu bez rizika zapletení usměrňovačů během otáčení bubnu.
- ▶ Maximální hmotnost mokrých předmětů: 1.5 kg.

### 8.8 Používání stojanu na sušičku

Věšák na sušičky je navržen pro použití s předměty, které se nedoporučují k sušení v bubnech, jako jsou treněři, tenisky, svetry nebo jemné prádlo.

1. Otevřete dvířka sušičky.
2. Zkontrolujte, zda je buben prázdný.
3. Vložte stojan sušičky do bubnu.
4. Zkontrolujte, zda jsou západky zasunuty do otvoru filtru na vlákna a zda jsou zajištěny v otvoru zadního bubnu.

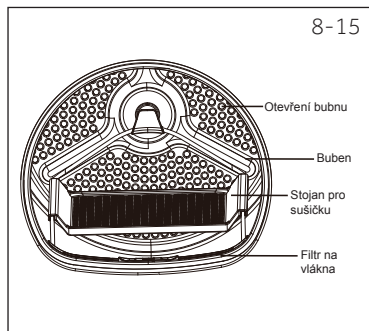

#### Poznámka

- Nepoužívejte tento stojan na sušič, když jsou v sušičce jiné oděvy.

### Tabulka péče

Praní		
 Možné prát až do 95 °C běžný proces	 Možné prát až do 60°C běžný proces	 Možné prát až do 60°C šetrný proces
 Možné prát až do 40°C běžný proces	 Možné prát až do 40°C šetrný proces	 Možné prát až do 40°C velmi šetrný proces
 Možné prát až do 30°C běžný proces	 Možné prát až do 30°C šetrný proces	 Možné prát až do 30°C velmi šetrný proces
 Ruční praní max. 40 °C	 Neprat	
Bělení		
 Je povoleno jakékoliv bělení	 Jen kyslík / bez chlóru	 Nebělit
Sušení		
 Sušení v bubnové sušičce je možné při normální teplotě	 Sušení v bubnové sušičce je možné při nižší teplotě	 Nesušte v bubnové sušičce
 Sušení na šňůře	 Sušení na plocho	
Žehlení		
 Žehlit při maximální teplotě do 200 °C	 Žehlit při střední teplotě do 150°C	 Žehlit při nízké teplotě až do 110 °C; bez páry (žehlení párou může způsobit ne- vratné poškození)
 Nežehlit		

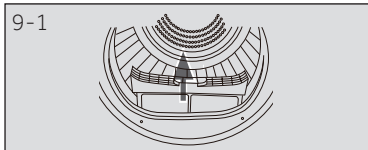

9-1

### 9.1 Čištění filtru na vlákna

Po každém cyklu sušení vyčistěte filtry na vlákna.

1. Vyjměte filtr na vlákna z bubnu (obr. 9-1).
2. Otevřete filtr na vlákna (Obr. 9-2).
3. Vyčistěte filtr na vlákna od zbytků vláken (Obr. 9-3).
4. Znovu do bubnové sušičky nainstaluje vyčištěný filtr na vlákna (obr.: 9-4).

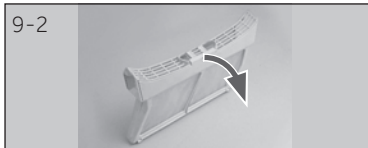

9-2

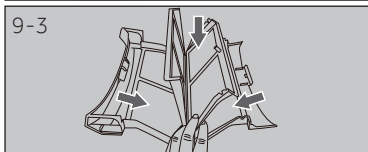

9-3

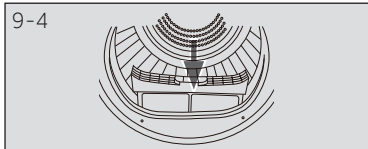

9-4

### 9.2 Čištění filtru kondenzátoru

Po každém cyklu sušení vyčistěte filtry na vlákna.

1. Otevřete dvířka.
2. Vytáhněte filtr na vlákna z jeho pouzdra (Obr. 9-5).
3. Vytáhněte filtr kondenzátoru ze vzduchového potrubí (Obr. 9-6.)
4. Vyberte houbu a očistěte filtrační síto od zbytků (obr. 9-7).
5. Houbu vložte zpět do filtru kondenzátoru (Obr. 9-8).

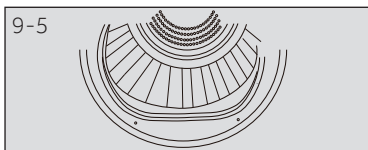

9-5

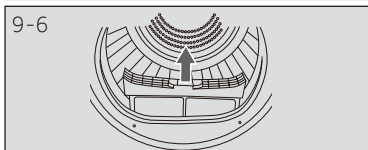

9-6

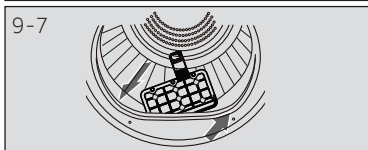

9-7

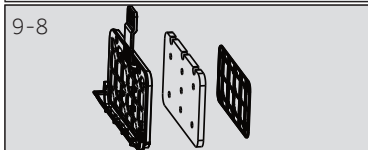

9-8



#### Poznámka

Pokud je filtr na vlákna / kondenzátorový filtr silně znečištěn, lze jej vyčistit pod tekoucí vodou. Před použitím jej důkladně vysušte.

### 9.3 Vyprázdněte nádrž na vodu

Během provozu pára kondenzuje do vody, která se shromažďuje v nádrži na vodu. Zásobník na vodu vyprázdněte po každém použití.

1. Vytáhněte nádrž na vodu z jejího krytu (obr. 9-9).
2. Vyprázdněte nádrž na vodu (Obr. 9-10).
3. Znovu do bubnové sušičky nainstalujte nádrž na vodu (obr. 9-11).



#### Poznámka

Nepoužívejte vodu pro pití nebo zpracování potravin.

### 9.4 Sušička prádla

Vnější část bubnové sušičky a ovládacího panelu otřete navlhčenou textilií. Nepoužívejte žádná organická rozpouštědla nebo korozivní činidla, aby nedošlo k poškození zařízení.

### 9.5 Buben

Po určité provozní době mohou činidla pro péči o tkaniny nebo vápník obsažený ve vodě tvořit téměř neviditelný film na vnitřní straně bubnu. Pro jeho odstranění použijte vlhký hadřík a trochu čisticího prostředku. Nepoužívejte žádná organická rozpouštědla nebo korozivní činidla, aby nedošlo k poškození spotřebiče.

### 9.5 Výparník

Pokud je výparník za filtrem kondenzátoru znečištěn, můžete jej vyčistit pomocí vysavače. Dbejte na to, abyste během čištění výparník nepoškodily.

Mnoho vzniklých problémů můžete vyřešit sami bez odborné pomoci. Vyskytne-li se nějaký problém, dříve než se obrátíte na prodejce, zkontrolujte všechny uvedené možnosti a postupujte podle níže uvedených pokynů. Viz ZÁKAZNICKÝ SERVIS.



## VAROVÁNÍ!

- ▶ Před prováděním údržby spotřebič vypněte a odpojte ho od elektrické sítě.
- ▶ Elektrické součásti smí opravovat pouze kvalifikovaný odborník, protože neodborné zásahy by mohly způsobit rozsáhlá následná poškození.
- ▶ Poškozený síťový kabel musí vyměnit výrobce, autorizovaný servis nebo podobně kvalifikovaná osoba, aby se zabránilo možným rizikům.

## Řešení problémů zobrazených kódů

Kód	Příčina	Řešení
F2	Chyba vypouštěcího čerpadla.	Obratťe se na zákaznický servis.
F32 F33	Kondenzátorové teplotní čidlo má otevřený okruh nebo je zkratované.	Obratťe se na zákaznický servis.
F4	Teplota prádla v bubnu se nemění.	Obratťe se na zákaznický servis.
F5	Selhání komunikace mezi PCB a displejem.	Obratťe se na zákaznický servis.
L0	Teplota je příliš nízká.	Sušič používejte, když je teplota vzduchu vyšší než 5°C.

Pokud se chybové kódy objeví i po přijatých opatřeních, vypněte spotřebič, odpojte napájecí zdroj a obratťe se na zákaznický servis.

## Řešení problémů bez zobrazených kódů

Problém	Možná příčina	Možné řešení
Bubnová sušička nefunguje.	<ul style="list-style-type: none"> <li>Špatné připojení k napájecímu zdroji.</li> <li>Výpadek napájení.</li> <li>Není nastaven žádný sušicí program.</li> <li>Spotřebič nebyl zapnut.</li> <li>Nádrž na vodu je plná</li> <li>Dveře nejsou řádně uzavřeny.</li> </ul>	<ul style="list-style-type: none"> <li>Zkontrolujte připojení k napájecímu zdroji.</li> <li>Zkontrolujte zdroj napájení.</li> <li>Nastavte program sušení.</li> <li>Zapněte přístroj.</li> <li>Vyprázdněte nádržku na vodu.</li> <li>Správně zavřete dveře.</li> </ul>
Sušička nefunguje a na displeji se zobrazí <b>End</b> .	<ul style="list-style-type: none"> <li>Dosáhlo prádlo úrovně sušení definované tímto programem?</li> <li>V bubnu není žádné prádlo?</li> </ul>	<ul style="list-style-type: none"> <li>Zkontrolujte, zda je nastavení programu vhodné.</li> <li>Zkontrolujte, zda v bubnu není prádlo.</li> </ul>
Doba sušení je příliš dlouhá a výsledky nejsou uspokojivé	<ul style="list-style-type: none"> <li>Není program špatně nastaven?</li> <li>Filtr je zanesený.</li> <li>Výparník je zablokován.</li> <li>Není bubnová sušička přetížená?</li> <li>Prádlo je příliš vlhké.</li> <li>Větrací potrubí je zablokované.</li> </ul>	<ul style="list-style-type: none"> <li>Zkontrolujte, zda je program nastaven správně.</li> <li>Vyčistěte filtrační síto.</li> <li>Vyčistěte odpařovač.</li> <li>Snižte množství prádla.</li> <li>Před sušením prádlo řádně vyždímejte.</li> <li>Zkontrolujte větrací potrubí a odblokuje ho.</li> </ul>
Zbývající čas na displeji se zastaví nebo přeskočí.	<p>Zbývající doba bude plynule nesetavena na základě následujících faktorů:</p> <ul style="list-style-type: none"> <li>Typ prádla.</li> <li>Naplněné množství.</li> <li>Stupeň vlhkosti prádla.</li> <li>Okolní teplota</li> </ul>	Automatické nastavení je běžný provoz.

## 11.1 Příprava

- ▶ Odstraňte veškerý obalový materiál. Během otevírání balení mohou být viditelné kapky vody. Je to běžný jev, který je výsledkem vodních zkoušek v továrně.
- ▶ Odstraňte veškerý obalový materiál, včetně základny z polystyrenu.



### Poznámka

Obalový materiál zlikvidujte ekologickým způsobem. Pro informace o současných postupech likvidace se obraťte na svého prodejce nebo místní úřady.



### UPOZORNĚNÍ!

Po přepravě a instalaci musíte sušičku před použitím nechat stát dvě hodiny.

## 11.2 Přeprava a čekací doba

Přpravujte spotřebič pouze v horizontální poloze. V kapsli kompresoru je umístěný bezúdržbový olej. Při naklánění spotřebiče během převozu se olej mohl dostat přes zavřené potrubí. Vyčkejte 2 hodiny před zapojením spotřebiče do elektrické sítě, aby se olej mohl vrátit do pouzdra.



### 11.3 Umístění spotřebiče

Spotřebič umístěte na rovný a pevný povrch. Nastavte nožičky na požadovanou úroveň (obr. 11-1).

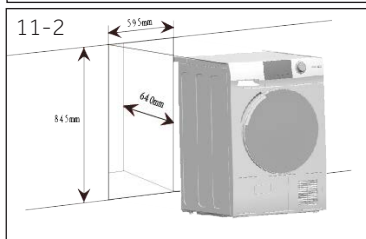

### 11.4 Instalace pod pracovní desku

TheZvolené rozměry otvoru musí být v souladu s rozměry přístroje (obr. 11-2).

1. Dejte spotřebič tak, aby přiléhal k otvoru. Ujistěte se, že všechna propojení jsou snadno přístupná a funkční.
2. Nastavte přesně všechny nožičky, abyste získali pevnou, rovnou pozici.
3. Spotřebič opatrně nainstalujte do výklenku.
4. Dávejte pozor na dostatečné větrání.



### 11.5 Elektrické připojení

Před každým zapojením zkontrolujte, zda:

- ▶ zdroj energie, zásuvka a pojistka odpovídají výkonnostnímu štítku.
- ▶ je zásuvka uzemněná a nepoužíváte prodlužovací kabel ani vícenásobné zásuvky.
- ▶ se zástrčka a zásuvka přesně shodují.
- ▶ **Pouze Spojené království:** Zástrčka Spojené Království splňuje požadavky normy BS1363A.

Zasuňte zástrčku do zásuvky. (Obr. 11-3).



### UPOZORNĚNÍ!

Pokud je přívodní kabel poškozen, musí jej, aby se předešlo nebezpečí, vyměnit servisní zástupce (viz záruční list)!

## 11.6 Obrácení otevírání dveří (pouze pro modely s hmotností 8/9 kg)

- ▶ Předtím, než začnete, odpojte sušič od elektrické zásuvky.
- ▶ S dílci manipulujte opatrně, aby nedošlo k poškrábání barvy.
- ▶ Dbejte na to, aby dveře nebyly poškrábané.
- ▶ Potřebné nástroje: Šroubovák s Phillips křížovou hlavou.
- ▶ Jakmile začnete, nehýbejte skříňkou, dokud nedojde k úplnému otočení dveří.
- ▶ Tyto pokyny slouží ke změně pantů z pravé strany na levou. Pokud je budete chtít přeložit zpět na pravou stranu, postupujte stejně podle těchto pokynů a obraťte všechny odkazy na levou a pravou stranu.

### 1. Vyměňte sestavu dveří

Otevřete dvířka. Vyměňte dva šrouby upevňující sestavu pant / dveře k sušičce. Opatrně odložte sestavu pant / dveře (Obr. 11-4).

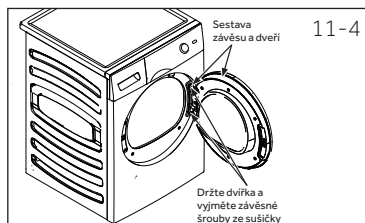

### 2. Odstraňte, otočte a vyměňte vnitřní dveře

Odstraňte osm nálepek a šroubů, které zajišťují vnitřní dveře k vnějším dveřím. Odstraňte vnitřní dveře, otočte je o 180° a znovu je namontujte do vnějších dveří pomocí stejných osmi šroubů a nálepek (Obr. 11-5).

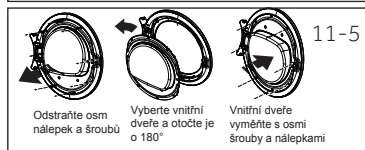

### 3. Odstraňte, otočte a vyměňte desku zámku dveří a nárazník

Odstraňte dva šrouby, které drží nárazovou desku, a potom odstraňte jeden šroub zámku dveří, zatlačte dolů a vyberte zámek otočený o 180° a namontujte jej na opačnou stranu se stejnými osmi šrouby a nálepkami (obr. 11-6)

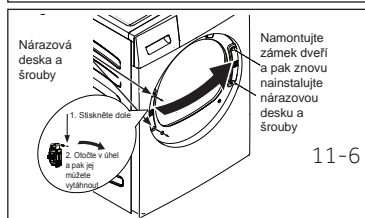

### 4. Otočte a vyměňte sestavu pant / dveře

Odstraňte dva šrouby, které drží nárazovou desku, a potom odstraňte jeden šroub zámku dveří, zatlačte dolů a vyberte zámek otočený o 180° a namontujte jej na opačnou stranu se stejnými osmi šrouby a nálepkami (obr. 11-7)

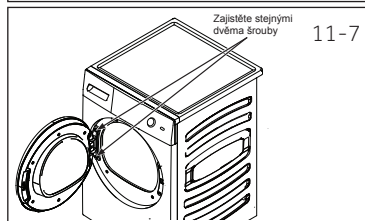

## 11.7 Stohování pračky a sušičky

K ušetření místa je možné uložit pračku a sušičku na sebe (obr.: 11-8). Ne každá pračka je pro tento účel vhodná. Informace a odpovídající montážní sada jsou k dispozici u místního prodejce.

Pokyny k montáži dodávané se sadou detailně informují o krocích instalace.

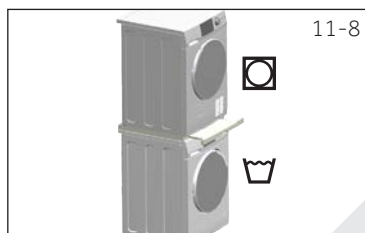

## Popis produktu (podle EU 392/2012)

Obchodní značka	Haier			
Identifikační značka modelu	HD-90-A2979	HD-100-A2979	HD-80-A3979	HD90 A3979 HD90-A3979S HD90-A3S979
Jmenovitá kapacita (kg)	9	10	8	9
Typ bubnové sušičky	Kondenzátor			
Třída energetické účinnosti	A++	A++	A+++	A+++
Vážená roční spotřeba energie (AE <sub>c</sub> v kWh/rok) <sup>1)</sup>	236	280	175	193
Sušička s nebo bez automatického systému	s automatickým systémem			
Spotřeba energie standardního programu pro bavlnu 60 °C <sup>3)</sup> při plné náplni (kWh/cyklus)	2,14	2,29	1,43	1,58
Spotřeba energie standardního programu pro bavlnu 60 °C <sup>3)</sup> při částečné náplni (kWh/cyklus)	1,21	1,35	0,85	0,93
Spotřeba energie v režimu vypnutí (W)	0,1	0,1	0,1	0,1
Spotřeba energie v režimu ponechání v zapnutém stavu (W)	1,19	1,19	1,19	1,19
Doba trvání režimu „ponechání v zapnutém stavu“ (min) <sup>2)</sup>	40			
Standardní program sušení <sup>3)</sup>	Bavlna			
Vážená doba programu u standardního programu sušení <sup>3)</sup> při plné a částečné náplni (min)	208	220	215	243
Doba programu standardního programu pro bavlnu <sup>3)</sup> při plné náplni (min)	252	280	273	298
Doba programu standardního programu pro bavlnu <sup>3)</sup> při částečné náplni (min)	170	175	168	182
Třída účinnosti kondenzace <sup>4)</sup>	B	B	B	B
Vážená účinnost kondenzace u standardního programu pro bavlnu <sup>3)</sup> při plné a částečné náplni (%)	80,5	80,5	82	82
Průměrná účinnost kondenzace u standardního programu pro bavlnu <sup>3)</sup> při plné náplni	81	81	81	81
Průměrná účinnost kondenzace u standardního programu pro bavlnu <sup>3)</sup> při částečné náplni	81	81	83	83
Vážená účinnost kondenzace u standardního programu pro bavlnu <sup>3)</sup> při plné náplni (dB)	67		66	
Vestavěná nebo volně stojící	Volně stojící / postavená pod			

- 1) Na základě 160 sušících cyklů standardních programů pro bavlnu při plné a částečné náplni a spotřebě v režimech nízké spotřeby. Skutečná spotřeba energie bude záviset na tom, jak spotřebič bude používán.
- 2) V případě, že existuje systém řízení napájení.
- 3) Tento program, který slouží při plné a částečné náplni, je standardní program sušení, kterého se informace na štítku a mikrofiši týkají. Je to program vhodný pro sušení běžného mokrého bavlněného prádla a jedná se o nejúčinnější program z hlediska spotřeby energie pro bavlnu.
- 4) Třída G je nejméně účinná a třída A je nejúčinnější.

## Doplňkové údaje

Rozměry - v x h x š v mm	845 x 600 x 595
Napájení (viz výkonnostní štítek) - napětí / proud / vstup	220-240 V~50 Hz/ 2,4A / 550 W
Přípustná okolní teplota	5°C až 35°C.
Fluorované skleníkové plyny	HFC-134a
Objem	0,26 kg
GWP	1430
Tuny ekvivalentu CO <sub>2</sub>	0,6

Schéma elektrického obvodu HD90-A2979:



Schéma elektrického obvodu HD100-A2979:



## Schéma elektrického obvodu HD80-A3979/HD90-A3979/HD90-A3979S/HD90-A3S979:

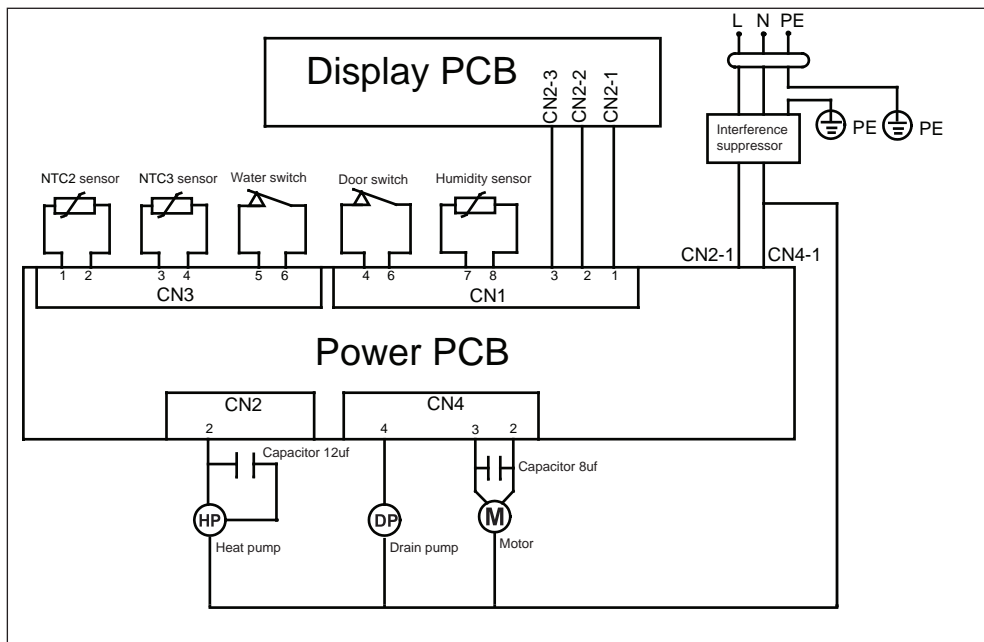
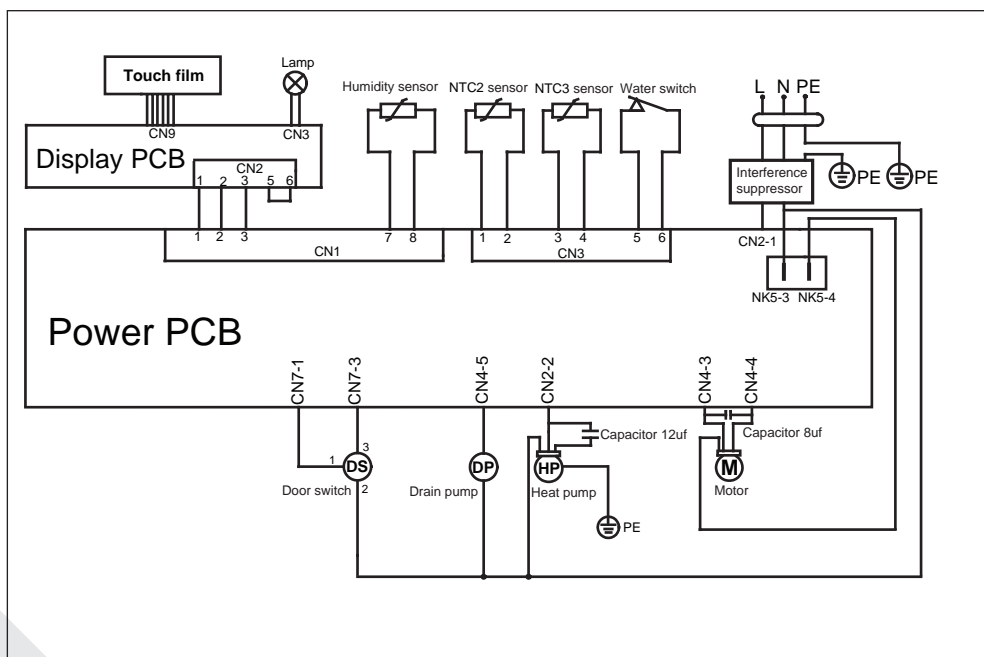
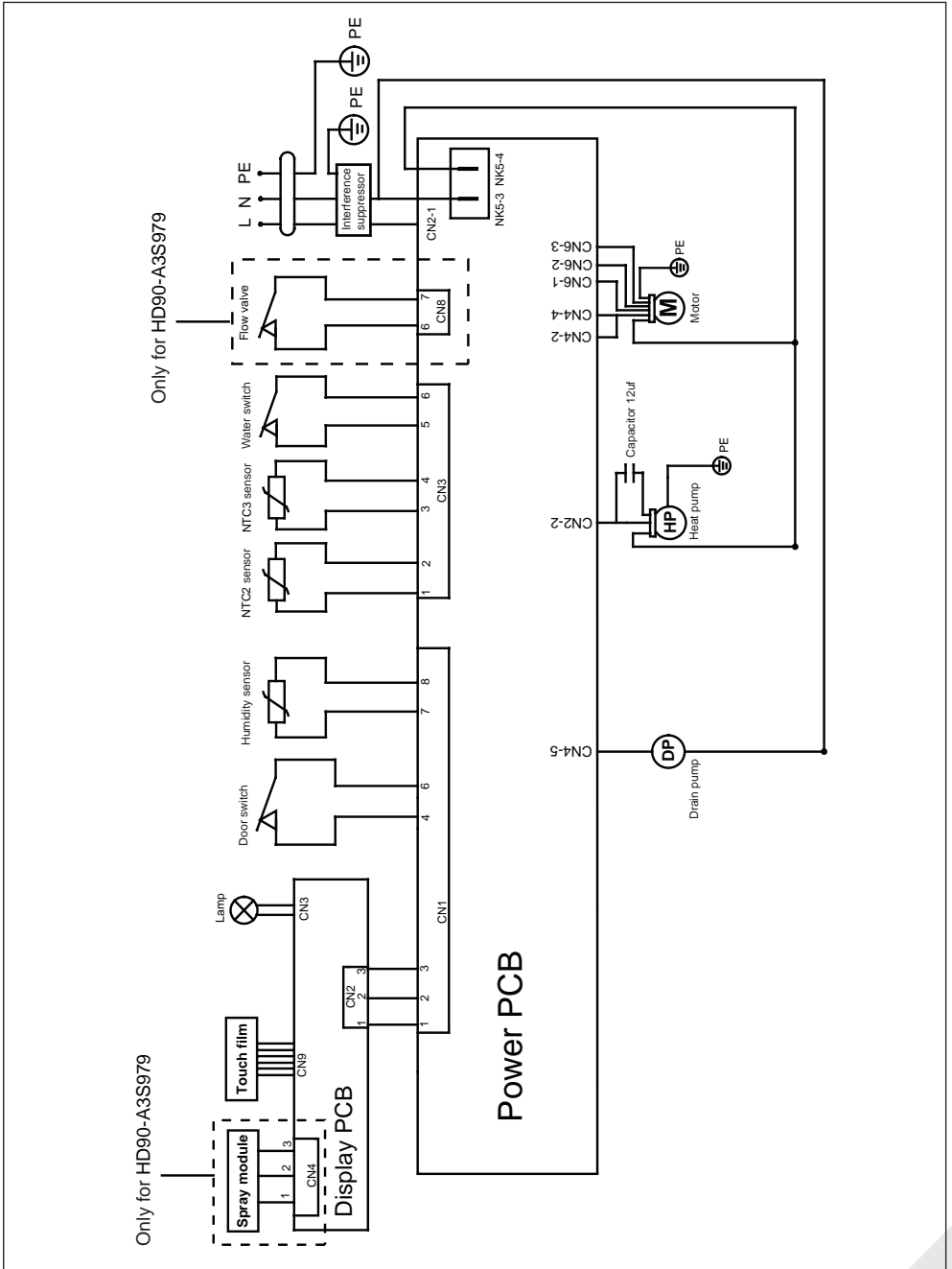

Doporučujeme používat originální náhradní díly a služby zákaznického servisu Haier. Máte-li se spotřebičem nějaký problém, podívejte se prosím nejprve do sekce ŘEŠENÍ PROBLÉMŮ.

Pokud tam nenajdete řešení, kontaktujte prosím

- ▶ místního prodejce nebo
- ▶ oddíl Service & Support na stránkách [www.haier.com](http://www.haier.com), kde můžete najít telefonní čísla a můžete aktivovat váš servisní požadavek.

Ještě, než budete kontaktovat naše Servisní centrum, zkontrolujte, zda máte níže uvedené informace.

Informace najdete na výkonnostním štítku.

Model \_\_\_\_\_ Výrobní číslo. \_\_\_\_\_

Zkontrolujte také Záruční list, který je dodáván spolu se spotřebičem pro případ reklamace.

Pro všeobecné obchodní otázky vyhledejte naše níže uvedené evropské adresy.

## Evropské adresy Haier

Země*	Poštovní adresa	Země*	Poštovní adresa
<b>Itálie</b>	Haier Europe Trading SRL Via De Cristoforis, 12 21100 Verese ITALY	<b>Francie</b>	Haier France SAS 53 Boulevard Ornano – Pleyad 3 93200 Saint Denis FRANCIE
<b>Španělsko Portugalsko</b>	Haier Iberia SL Pg. Garcia Faria, 49-51 08019 Barcelona ŠPANĚLSKO	<b>Belgie-FR Belgie-NL Nizozemsko Lucembursko</b>	Haier Benelux SA Anderlecht Route de Lennik 451 BELGIE
<b>Německo Rakousko</b>	Haier Deutschland GmbH Konrad-Zuse-Platz 6 81829 München NĚMECKO	<b>Polsko Česko Maďarsko Řecko Rumunsko Rusko</b>	Haier Poland Sp. zo.o. Al. Jerozolimskie 181B 02-222 Warszawa POLSKO
<b>Spojené království</b>	Haier Appliances UK Co.Ltd. One Crown Square Church Street East Woking, Surrey, GU21 6HR UK		

\*Pro více informací prosím jděte na [www.haier.com](http://www.haier.com)



HD90-A2979/HD100-A2979/HD80-A3979/HD90-A3979/HD90-A3979S/HD90-A3S979

**Haier**



# Brugermanual Varmepumpe-tørretumbler

HD90-A2979

HD100-A2979

HD80-A3979

HD90-A3979

HD90-A3979S

HD90-A3S979

DA

**Haier**

## Tak fordi du har købt et produkt fra Haier.

Læs disse instruktioner omhyggeligt, inden du bruger denne maskine. Instruktionerne indeholder vigtige oplysninger, der hjælper dig med at få det bedste ud af maskinen og sikre sikker og korrekt installation, brug og vedligeholdelse.

Opbevar denne vejledning på et passende sted, så du altid kan henvise til den for sikker og korrekt anvendelse af maskinen.

Hvis du sælger maskinen, giver den væk eller efterlader den, når du flytter, skal du sørge for, at du også giver denne vejledning videre, så den nye ejer kan blive bekendt med maskinen og sikkerhedsadvarslerne.

### Tegnforklaring



**Advarsel!** - Vigtige sikkerhedsoplysninger



Generelle oplysninger og tips



Miljøoplysninger

### Afhændelse



Vær med til at beskytte miljøet og menneskers sundhed. Læg emballagen til genbrug i dertil beregnede containere. Hjælp med at genbruge affald fra elektriske og elektroniske apparater. Smid aldrig apparater mærket med dette symbol, ud sammen med husholdningsaffaldet. Aflever produktet hos dit lokale genbrugsanlæg, eller kontakt din kommune.



### ADVARSEL!

#### Fare for skade eller kvælning!

Afbryd enheden fra strømmen. Skær strømledningen af og kassér den. Fjern dørens låsemekanisme for at forhindre, at børn og kæledyr lukkes inde i maskinen.



### ADVARSEL!

Apparatet må ikke forsynes via en ekstern koblingsenhed, såsom en timer, eller tilsluttet et kredsløb, der regelmæssigt tændes og slukkes af et værktøj.

1-Sikkerhedsoplysninger .....	4
2-Tilsluttet anvendelse .....	7
3-Produktbeskrivelse .....	8
4-Betjeningspanel .....	9
5-Programmer .....	12
6-Forbrug .....	13
7-Forslag og tips .....	14
8-Daglig brug .....	16
9-Vedligeholdelse og rengøring .....	20
10-Fejlfinding .....	22
11-Installation .....	24
12-Tekniske data .....	26
13-Kundeservice .....	30



## ADVARSEL!

### Før første brug

- ▶ Kontrollér at der ikke er sket skader under transporten.
- ▶ Fjern al emballage, og opbevar det utilgængeligt for børn.
- ▶ Håndter altid maskinen med mindst to personer, fordi den er tung.

### Daglig brug

- ▶ Denne maskine kan bruges af børn i alderen fra 8 år og derover og af personer med nedsat fysisk, sensorisk eller psykisk funktionsevne eller med manglende erfaring og viden, hvis de holdes under opsyn eller er blevet vejledt i brugen af maskinen på en sikker måde, og forstår hvilke farer, det indebærer.
- ▶ Hold børn under 3 år væk fra maskinen, medmindre de er under konstant opsyn.
- ▶ Børn bør ikke lege med produktet.
- ▶ Sørg for, at rummet er tørt og godt udluftet. Rumtemperaturen skal ligge mellem 5°C og 35°C.
- ▶ Undlad at dække ventilationsåbningerne i bunden med et tæppe eller lignende genstand.
- ▶ Hold området omkring maskinen fri for støv og fnug.
- ▶ Sørg for, at der kun er tøj i maskinen og ikke husdyr eller børn, før du bruger den.
- ▶ Rør kun ved stikket med tørre hænder, og berør ikke eller brug apparatet, hvis du er barfodet eller har våde eller fugtige hænder eller fødder.
- ▶ Kun tørre tekstiler, vasket i vand.
- ▶ Sørg for ikke at påfylde mere end den nominelle belastning.
- ▶ Fjern alle genstande som lightere og tændstikker fra lommerne.
- ▶ Brug skyllemidler eller lignende produkter i overensstemmelse med vejledningen på producentens emballage.
- ▶ Opbevar ikke nogen brændbare sprays eller gas tæt på apparatet.
- ▶ Undlad at placere tunge genstande eller varmekilder eller fugt oven på maskinen.
- ▶ Hold i stikket, ikke kablet, når du tager stikket ud af stikkontakten.
- ▶ Rør ikke bagvæggen og tromlen under drift, de er varme.

**ADVARSEL!****Daglig brug**

- ▶ Tør ikke følgende genstande i maskinen:
  - ▶ Genstande, der ikke er vaskede.
  - ▶ Genstande, der er forurenede med brændbare stoffer, såsom madolie, acetone, alkohol, brændstof, benzin, petroleum, pletfjernere, terpentiner, voks, voksfjernere eller andre kemikalier. Dampene kan forårsage brand eller eksplosion. Disse genstande skal altid vaskes i hånden i varmt vand med en ekstra mængde vaskemiddel og derefter tørres i fri luft, før de tørres i maskinen.
  - ▶ Genstande, der indeholder polstring eller fyld (f.eks. puder, jakker), da fyldet kan komme ud med risiko for at blive antændt i tørretumbleren.
  - ▶ Genstande, der indeholder en stor mængde gummi, skumgummi (latexskum) eller gummilignende materialer, såsom badehætter, vandtætte tekstiler, gummibelagte artikler og tøj og puder med skumgummifyld.
- ▶ Drik ikke kondensvand.
- ▶ Brug ikke apparatet uden fnugfilteret eller kondensfilteret på plads eller med beskadiget filter.
- ▶ Bemærk, at den sidste del af tørrecyklussen foregår uden varme (nedkølingscyklus) for at sikre, at tøjet forbliver ved en temperatur, der ikke forårsager skade på det.
- ▶ Lad ikke maskinen være uden opsyn i længere tid, mens den kører. Hvis der er påtænkt et langt fravær, skal tørrecyklussen afbrydes ved at slukke for maskinen og tage stikket ud af stikkontakten.
- ▶ Undlad at slukke for maskinen, undtagen hvis tørrecyklussen er færdig, medmindre alle genstande hurtigt kan fjernes og spredes ud, så varmen kan frigives.
- ▶ Sluk for maskinen efter hvert tørreprogram for at spare elektricitet og af sikkerhedsårsager.

**Vedligeholdelse / rengøring**

- ▶ Sørg for, at børn holdes under opsyn, hvis de udfører rengøring og vedligeholdelse.
- ▶ Afbryd maskinen fra strømmen, inden du foretager rutinemæssig vedligeholdelse.



## ADVARSEL!

### Vedligeholdelse / rengøring

- ▶ Rengør fnugfilteret og kondensfilteret efter hvert program (se PLEJE OG RENGØRING).
- ▶ Brug ikke vandspray eller damp til rengøring af maskinen.
- ▶ Brug ikke kemiske rengøringsmidler til at rengøre apparatet.
- ▶ Udskiftning af en beskadiget ledning bør kun udføres af fabrikan-ten, dens serviceagent eller tilsvarende kvalificerede personer for at undgå farer.
- ▶ Forsøg ikke at reparere maskinen selv. I forbindelse med repara-tion bedes du kontakte vores kundeservice.

### Installation

- ▶ Find en placering, der gør det muligt at åbne døren helt. Installer ikke tørretumbleren bag en dør, der kan låses, en skydedør eller en dør med hængsler på den modsatte side af tørretumblerdø-ren, da dette begrænser den fulde åbning af tørretumblerdøren.
- ▶ Installer apparatet på et godt ventileret, tørt sted.
- ▶ Installer aldrig maskinen udendørs på et fugtigt sted eller i et om-råde, der kan være udsat for vandlækage, som f.eks. under eller i nærheden af en vask. I tilfælde af vandlækage skal du afbryde strømforsyningen og lade maskinen tørre naturligt.
- ▶ Installer og anvend kun maskinen på steder, hvor temperaturen er over 5 °C.
- ▶ Placer ikke maskinen direkte på et tæppe eller tæt på en væg el-ler møbler.
- ▶ Udsæt ikke apparatet for frost, varme eller direkte sollys eller i nærheden af varmekilder (fx komfurer, varmeapparater).
- ▶ Sørg for, at de elektriske oplysninger på typeskiltet stemmer overens med strømforsyningen. Hvis de ikke gør det, skal du kontakte en elektriker.
- ▶ Brug ikke stikdåser og forlængerledninger.
- ▶ Sørg for ikke at beskadige elkablet og stikket. Hvis de bliver be-skadiget skal de udskiftes af en elektriker.
- ▶ Brug en separat jordet stikkontakt til strømforsyningen, som er let tilgængelig efter installationen. Maskinen skal jordforbindes.
- ▶ Kun for Storbritannien: Maskinens strømkabel er forsynet med et 3-vejs stik (jordet), der passer til en standard 3-vejs stikkon-takt. Afbryd eller afmonter aldrig det tredje stik (jordstikket). Når maskinen er installeret, skal stikket være tilgængeligt.

## Tilsigtet anvendelse

Dette apparat er beregnet til tørring af genstande, der er vasket i en vandopløsning og er markeret på producentens plejemærke som egnet til tørretumbler.

Maskinen er udelukkende beregnet til husholdningsbrug inde i huset. Den er ikke beregnet til kommerciel eller industriel anvendelse. Ændringer på eller modifikationer af enheden er ikke tilladt. Utilsigtet brug kan medføre farer og tab af alt garanti- og erstatningsansvar.

## Standarder og direktiver

Dette produkt opfylder kravene i alle gældende EU-direktiver med tilhørende harmoniserede standarder, der indeholder CE-mærkning.



### Bemærk

Apparatet indeholder den luorholdige drivhusgas HFC-134a (GWP:1430). Denne gas er hermetisk forseglet.



### Miljømæssig ansvarlig brug

- ▶ **Grundig dræning:** Centrifuger vasketøjet ved den maksimale centrifugeringshastighed før tørring.
- ▶ **Maksimal belastning:** Brug den maksimale påfyldningsmængde i henhold til programtabellen, men overbelast ikke tørretumbleren. For at drage fordel af den maksimale belastning kan tøjet, der skal tørres "GARDEROBEKLAR", først tørres let med "STRYGEKLAR". Ved programafslutningen skal du fjerne tøjet, som skal stryges, og tør derefter det resterende tøj for at afslutte.
- ▶ **Løsn tøjet:** Ryst vasketøjet, inden du sætter det i tørretumbleren.
- ▶ **Undgå overdreven tørring:** En overdreven tørring bør undgås. Vælg det rigtige program og det passende tørreniveau.
- ▶ **Skyllemiddel unødvendigt:** Brug ikke skyllemiddel, når du vasker, fordi tøjet bliver blødt og behageligt i tørretumblerprogrammet.
- ▶ **Rengøring af fnugfiltrene:** Rengør fnugfilteret efter hver cyklus.
- ▶ **Ventilation:** Sørg for, at apparatet er ordentligt ventileret (se INSTALLATION).
- ▶ **Genbrug af kondensvand:** Det opsamlede kondensvand kan bruges til dampjernet. Først skal det hældes gennem en fin sigte eller kaffefilterpapir. De mindste dele tilbageholdes af filteret.



## Bemærk:

På grund af tekniske ændringer kan illustrationerne i de følgende kapitler afvige fra din model.

### 3.1 Billede af maskinen

#### Front (Fig. 3-1):



- 1 Vandbeholder
- 2 Tørretumbler-låge
- 3 Betjeningspanel

#### Bagside (Fig. 3-2):



- 4 Strømforsyningsforbindelse
- 5 Bagplade
- 6 Afløbsudgang
- 7 Justerbare forben

### 3.2 Tilbehør

Check tilbehøret og dokumentationen i overensstemmelse med denne liste (Fig.: 3-3):

#### 3-3

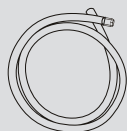

Afløbsslange

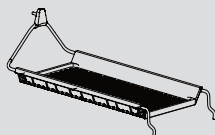

Tørrestativ  
(kun til  
HD100-A2979/  
HD90-A3S979  
model)



Energimærke



Garantibevis



Brugermanual

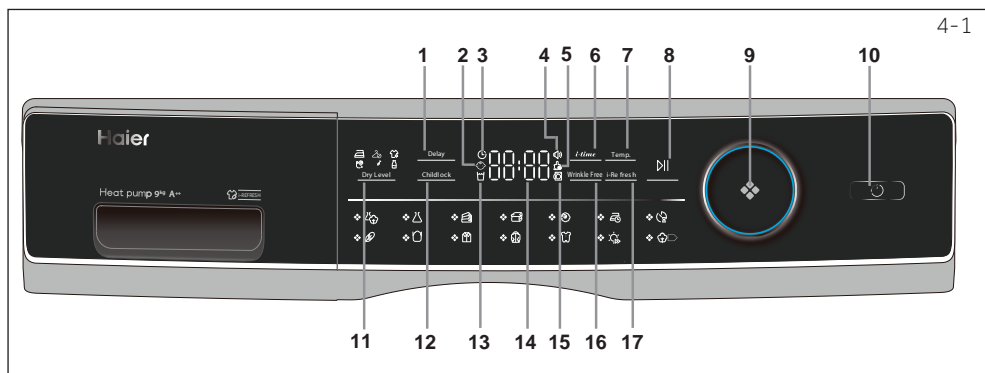

- |                           |                      |                             |
|---------------------------|----------------------|-----------------------------|
| 1 Forsinkelsesknop        | 7 Temperaturknop     | 13 Tom tankindikator        |
| 2 Børnelåsindikator       | 8 Start-/pauseknop   | 14 Display                  |
| 3 Forsinkelsesindikator   | 9 Programvalgsknop   | 15 Indikator for dør oplåst |
| 4 Signalindikator         | 10 Tænd/sluk-knop    | 16 Rynkefri knop            |
| 5 Rengør filter-indikator | 11 Tørrniveau-knop   | 17 i-Refresh                |
| 6 Timer-knop              | 12 Børnesikringsknop |                             |

#### 4.1 Forsinkelsesknop

Forsinkelsesfunktion til startforsinkelse, tryk på knappen for at indstille tid (i 1 interval op til 12 timer). Apparatet skal være færdigt inden, tryk derefter for at starte (Fig. 4-2) den forsinkede drift.

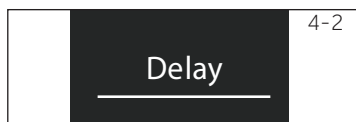

#### **i** Bemærk

Denne funktion skal indstilles, når du er færdig med alle indstillinger, ellers når du drejer på drejeknappen eller trykker på knappen, vil funktionen blive slettet automatisk.

#### 4.2 Børnelåsindikator

Tryk på knappen Børnelås for at aktivere Børnelåsfunktionen, efter at en cyklus er startet (Fig. 4-3) i 3 sek. indtil indikatorikonet lyser. Tryk på knappen igen i 3 sekunder for at deaktivere.

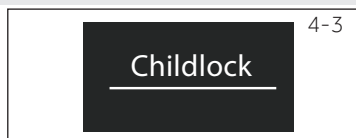

#### **i** Bemærk

Når cyklusen slutter, eller strømforsyningen afbrydes, annulleres funktionen ikke automatisk.

#### 4.3 Forsinkelsesindikator

Når du vælger forsinkelsesknop programmet (Fig. 4-4), det lyser.



#### 4.4 Signalindikator

Du kan vælge det signal, som du har brug for. Tryk på for at aktivere signalfunktionen efter tændingen af tørretumblereni-Refresh og temp. (Fig. 4-5) 3 sekunder, indtil bipet lyder. Tryk på begge knapper i 3 sekunder for at deaktivere, indtil bipet lyder.

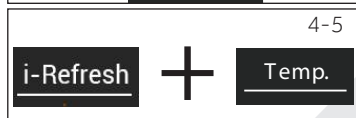

4-6



#### 4.5 Rengør filter-indikator

Filtre skal rengøres regelmæssigt. Se frugiltrengøring eller kondensfilterrensning i manualen.



#### Bemærk

Efter hver cyklus blinker indikatoren for at minde om rengøring af filtre.

4-7

#### 4.6 Tidsknap

Når du vælger programmet Timer eller Forsinkelse, bliver lyset *i-time* tændt. Tryk på denne knap for at tilføje eller trække tiden ud.

4-8

#### 4.7 Temperaturknap

Tryk på denne knap (Fig. 4-8) for at ændre vasketemperaturen for nogle programmer. Displayet vises nedenfor:

- [ - ] Høj temperatur,
- [ - ] Middeltemperatur.
- [ - ] Lav temperatur
- [ 0 0 ] Kølig luft.

4-9



#### 4.8 Start/pause-knap

Tryk på Start / Pause (Fig. 4-9) for at starte en tørrecyklus. Tryk på knappen igen for at stoppe tørrecyklussen - indikatorlampen blinker. Tryk igen på knappen for at fortsætte.

4-10



#### 4.9 Program-knap

Vælg et af de 14 programmer ved hjælp af drejeknappen (Fig. 4-10). Indikatoren for det respektive program lyser. Se afsnittet om programtilstande i manualen for yderligere information.

4-11



#### 4.10 Tænd-/sluk-knap

Tryk på tænd-/sluk-knappen (Fig. 4-11) for at tænde/slukke tørretumbleren.

4-12

#### 4.11 Knap til indstilling af tørreniveau

Tryk på knappen (Fig. 4-12) for at indstille det endelige fugtighedsindhold i vasketøjet ved slutningen af cyklussen.



Ekstra tørt



Garderobeklar



Klar til at stryge

#### 4.12 Børnelås-knap

Tryk på knappen for at aktivere børnelåsfunktionen, efter at en cyklus er startet (Fig. 4-13) i 3 sek. indtil indikatorikonet lyser. Tryk på knappen igen i 3 sekunder for at deaktivere.



#### 4.13 Tom tankindikator

Vandtanken skal tømmes.

Vigtigt: Tøm vandbeholderen efter hver tørring. Se afsnittet Tøm vandtank i manualen.



#### 4.14 Skærm

Displayet viser den resterende tid, forsinkelsestid og anden relateret information.



#### Bemærk

Den resterende tid er en standardværdi, denne tid beregnes igen afhængigt af yderligere programindstillinger og vasketøjets fugtighedsindhold.

#### 4.15 Indikator for oplåst dør

Hvis døren åbnes, tænder denne indikator (Fig. 4-16) ..



#### 4.16 Rynkefri-knap

Når du har valgt programmet med denne funktion, lyser ikonet, anti-rynke er som standard åben, når vi trykker på denne knap (Fig. 4-17), displayet viser OFF, anti-rynke bliver lukket, og tryk igen, displayet viser ON, anti-rynk åben



#### Bemærk

Standardtiden er 1 time.

#### 4.17 i-Refresh

Et timerprogram, standardtid er 30 minutter. Den længste tid er 50 minutter.

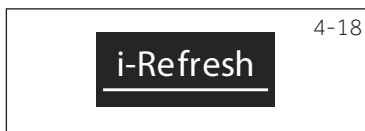



Program	Tørre-grad	Vasketøj	Maks. belastning i kg		
			8	9	10
	Ekstra tørt	Tunge stoffer, har brug for yderligere tørring	5	6	7
	Ekstra tørt	Tung syntetisk	4	4,5	5
	Ekstra tørt	Håndklæder	5	6	7
	/	Fjerfyldt tøj	1	1	1,5
	/	Woolfell-tekstiler	3	3	4
	Ekstra tørt	Cashmerebeklædning	3	4	4,5
	/	Tunge stoffer, har brug for yderligere tørring	-	-	-
	Ekstra tørt	Undertøj	2	2	3
	Ekstra tørt	Tung bomuld	2	2	3
	Ekstra tørt	Skjorter	4	4,5	5
	Ekstra tørt	Sportstøj	4	4,5	5
	Ekstra tørt	Babytøj	4	4	5
	/	Lagner	4	4	5
	Ekstra tørt	Bomuld, frakker	8	9	10

EN 61121 testprogram-indstilling. Vi anbefaler at du afleder kondensvandet udvendigt gennem drænrøret, når du tørrer en fuld maskine ved hjælp af "Bomuld"-programmet. På denne måde undgår du at skulle tømme vandtanken under gennemførelsen af programmet.

## Varmepumpeteknologi

Kondensatortørretumbler med varmeveksler er fremragende med hensyn til effektivt energiforbrug. Dette er vejledningsværdier bestemt under standardbetingelser. Værdierne kan afvige fra de angivne, afhængigt af overspænding og underspænding, typen af stof, sammensætningen af det vasketøj, der skal tørres, den resterende fugtighed i stoffet og størrelsen af belastningen.

Program bomuld/linned	Centrifuge- ringshastighed i omdr./min.	Restfug- tighed in %	Tid i t:min	Energi Forbrug i kWh
Ekstra tørt 	1000	ca. 60	4:40	2,34
Garderobeklar 	1000	ca. 60	4:29	1,98
Klar til at stryge 	1000	ca. 60	3:18	1,62



### Miljømæssig ansvarlig brug

- ▶ Centrifuger tøjet så tørt som muligt, inden du sætter det i tørretumbleren.
- ▶ Undgå overbelastning af tørretumbleren.
- ▶ Ryst vasketøjet løst, inden du sætter det i tørretumbleren.
- ▶ Vælg et ordentligt tørreprogram. Sørg for, at tøjet ikke er tørret længere end nødvendigt.
- ▶ Sørg for at bruge tørretumbleren med rensede filtre.

## 7.1 Stivet vasketøj

Stivelsesvaskeri efterlader en film af stivelse i tromlen og er ikke egnet til tørretumbleren.

## 7.2 Skyblemiddel

Brug ikke skyblemiddel, når du vasker, fordi tøjet bliver blødt og behageligt i tørretumblerprogrammet.

## 7.3 Bløde plejestoffer

Brug af "blød pleje-stof" kan føre til en belægning ved fnugfiltrene. Dette kan forårsage en blokering af filtre. I sådanne tilfælde anbefaler vi enten at undlade at tilføje blødt plejstof eller vælge et andet mærke. Bemærk under alle omstændigheder producentens instruktioner.

## 7.4 Små mængder fyld

I en mængde på mindre end 1,0 kg skal "Timer" -programmet vælges, fordi den automatiske scanning af tørreniveauet kun kan indfanges, men er stadig unøjagtigt.

## 7.5 Åben låge

Døren skal efterlades på klem uden at være i brug, så portforseglingen på ubestemt tid forbliver i kraft.

## 7.6 Tromlens indvendige lys

Når apparatet er tændt, tændes tromlens indvendige lys altid, når døren er åben.

## 7.7 Serviceklap

Sørg for, at serviceklappen altid er lukket under drift.

## 7.8 Beskyttelse mod krølning

Hvis tøjet ikke fjernes efter programmets afslutning, bevæger tromlen sig fra tid til anden for at forhindre foldning. Antikrøl-fasen er ca. 60 minutter.

## 7.9 Tøjkask, der skal stryges

... skal tørres med niveau STRYGEKLAR . Dette letter stryging manuelt eller ved hjælp af maskine.

## 7.10 Resterende tid

Programvarigheden påvirkes af følgende faktorer: stoftype, påfyldningsmængde, absorptionskapacitet, det ønskede tørreniveau samt vaskemaskinens rotationshastighed. Disse faktorer registreres af elektronikken under programmet, og den resterende tid korrigeres i overensstemmelse hermed.

## 7.11 AUTO belastningsdetekteringsystem

Når programmet starter, viser displayet efter nogle få minutter **AUTO**. Dette betyder, at den automatiske belastningsdetektion er i gang. Sensorer registrerer og estimerer den valgte programtid til slut. Afhængigt af det valgte program, belastningsmængde, fugtighed og omgivelsestemperatur, kan AUTO-belastningsdetekteringsfasen vare et par minutter for lille belastning, eller op til time for den maksimale belastning eller store emner, før den omtrentlige programtid vises for at afslutte program.

### 7.12 Ekstra store stykker

... har en tendens til at vikles rundt. Hvis det ønskede tørreniveau derfor ikke kunne nås, løsnes tøj et og tørres igen med tidsprogrammet (TIMER).

### 7.13 Specielt sarte stoffer

Særligt sarte stoffer, der let kan krympe eller tabe deres form, samt f.eks. silkestrømper, undertøj mv. bør ikke tørres i tørretumbleren. Læg sarte genstande i en vaskepose, og undgå at tørre dem for meget.

### 7.14 Trøje og strik

bør tørres ved STRYGEKLAR  for at undgå svind. En efterfølgende strækning eller træk i form skal udføres.

### 7.15 Fnug

Mængden af fnug i fnugfiltrene henføres ikke til vaskespændingen i tørretumbleren, de er snarere det ekstraherede fibre fra slid og vask. Under tørring på tørresnor transporteres fnugget af vinden. Ved at bruge en tørretumbler opsamles fnug i filtrene.

### 7.16 Akustisk signal

Et akustisk signal lyder

- ▶ når vandtanken er fuld
- ▶ I tilfælde af fejl

Derudover kan det akustiske signal også vælges i følgende tilfælde:

- ▶ ved afslutningen af programmet
- ▶ når du trykker på en knap
- ▶ når du drejer på programvælgeren

## 8.1 Forberedelse af apparatet

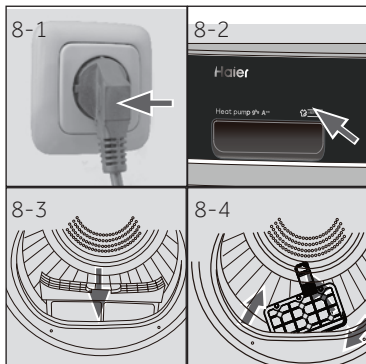

1. Tilslut maskinen til en strømforsyning (220V to 240V~/50Hz) (Fig. 8-1) Der henvises også til afsnittet INSTALLATION.
2. Sørg for at:
  - ▶ vandtanken er tom og korrekt installeret. (Fig. 8-2).
  - ▶ frugfilteret er rent og korrekt installeret. (Fig. 8-3).
  - ▶ kondensatfilteret er rent og korrekt installeret (Fig. 8-4).

## 8.2 Klargøring af vasketøjet

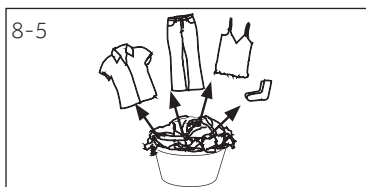

- ▶ Sorter tøj efter stof (bomuld, syntetisk, uld osv.). Kun tørt vasketøj, der er blevet centrifugeret.
- ▶ Tøm lommerne for alle skarpe eller antændelige genstande som nøgler, tændere og tændstikker. Fjern hårdere dekorative genstande såsom brocher.
- ▶ Luk lynlåse og kroge, sørg for, at knapperne er syet fast og placer små genstande som sokker, bh'er osv. i en vaskepose.
- ▶ Fold store stykker stof som lagner, sengetæpper mv. ud.
- ▶ Følg instruktionerne på vaskemærkaten, og tør kun maskinvaskbare beklædningsgenstande.



### **i** Tips:

- ▶ Adskil hvidt tøj fra farvet.
- ▶ Udfold store genstande som lagner, duge osv.
- ▶ Sengelinned og pudebetræk skal være knappet, så små dele ikke kan samles inden i.
- ▶ Luk lynlåse og kroge, og bind løse bæltter uden metaldele, forklædesnore osv. sammen.
- ▶ Anbring små ting som sokker, bæltter, bh'er osv. i en vaskepose.
- ▶ Sørg for, at alle knapper er syet stramt på.
- ▶ Sy eller fjern løse metaldele fra beklædningsgenstande, f.eks. metalknapper, bh eller bh'er inden isætning. Ellers kan sådanne dele forårsage støj og beskadige tromlen.
- ▶ Undgå at overtørre linned til let pleje. Risiko for krøl. Lad det til sidst tørre på tørresnor.
- ▶ Striktøj (f.eks. T-shirts, undertøj) løber undertiden op under tørring. Brug kun tørt niveau STRYGEKLAR  stryge og træk formen ud bagefter.
- ▶ Fortørret, flerlags tøj eller til sluttørring af tidsprogrammet (TIMER) skal vælges.

**Belastningsreference**

Lagner (enkelt)	Bomuld	Ca. 800 g
Blandet stoftøj	/	Ca. 800 g
Jakker	Bomuld	Ca. 800 g
Jeans	/	Ca. 800 g
Overalls	Bomuld	Ca. 950 g
Pyjamas	/	Ca. 200 g
Skjorter	/	Ca. 300 g
Sokker	Blandede stoffer	Ca. 50 g
T-Shirts	Bomuld	Ca. 300 g
Undertøj	Blandede stoffer	Ca. 70 g

**8.3 Fyldning af maskinen**

- ▶ Løsn og indsæt forsorert vasketøj.
- ▶ Overfyld ikke.
- ▶ Luk døren forsigtigt. Sørg for at der ikke sidder vasketøj fast.

**8.4 Fjernelse og tilføjelse af vasketøj**

For at fjerne eller tilføje vasketøj kan programmet til enhver tid afbrydes:

- ▶ Åben lågen. Cyklussen afbryder.  
Vær forsigtig, når du fjerner eller tilføjer tøj! Det indre af tromlen eller selve vasketøjet kan være varmt, så der er fare for forbrændinger.
- ▶ For at fortsætte programmet, skal du trykke på knappen "Start/Pause" efter lukning af døren.

**FORSIGTIG!**

Ikke-tekstil såvel som små, løse eller skarpe kanter kan forårsage funktionsfejl og beskadige tøjet og maskinen.

**ADVARSEL!**

Undlad at slukke for maskinen, undtagen hvis tørringscyklussen er færdig, medmindre alle genstande hurtigt kan fjernes og spredes ud, så varmen kan frigives.

**8.5 Fyldning af maskinen**

1. Anbring vaskeriet jævnt i tromlen, og sørg for ikke at overbelaste tørretumbleren.
2. Tænd tørretumbleren ved at tænde på tænd-/slukknappen (Fig. 8-7).



## Bemærk

Skyllemidler eller lignende produkter skal bruges som specificeret i producentens instruktioner.

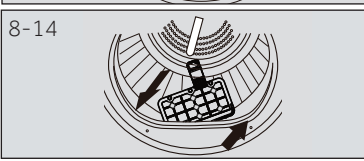
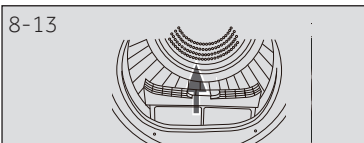
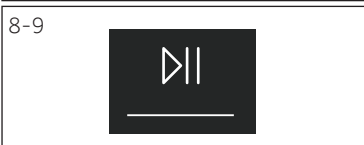

## 8.6 Indstil program og start

1. Drej programknappen (Fig. 8-8) for at vælge det rigtige program.
2. Indstil funktioner som temperatur, tørreniveau, forsinkelse. Tryk på Start/Pause-knappen (Fig. 8-9) for at starte en tørrecyklus.

## 8.7 Afslutning af tørrecyklus

Tørretumbleren stopper driften automatisk, når en tørrecyklus er afsluttet. Displayet viser END. Åbn lågen på tørretumbleren og tag vasketøjet ud. Hvis tøjet ikke fjernes, starter antikrympe-programmet automatisk.

1. Tænd tørretumbleren ved at tænde på tænd-/slukknappen (Fig. 8-10).
2. Afbryd tørretumbleren fra stikkontakten (Fig. 8-11).
3. Tøm vandbeholderen efter hver tørrecyklus (Fig. 8-12).
4. Rens fnugfilteret efter hver tørrecyklus (Fig. 8-13).
5. Rens kondensfilter efter hver tørrecyklus (Fig. 8-14).

## Bemærk

- ▶ Under tørring skal du sørge for, at genstandene er anbragt på stativet uden risiko for at sammenfiltre skærmene, mens tromlen roterer.
- ▶ Maksimal vægt af våde genstande: 1,5 kg.

## 8.8 Brug af tørretumbler

Tørrestativet er designet til brug sammen med genstande, der ikke anbefales til tørretumbler, såsom træningssko, sneakers, trøjer eller sart undertøj.

1. Åbn lugen til tørretumbleren.
2. Kontroller at tromlen er tom.
3. Sæt tørretumblerstativet i tromlen.
4. Sørg for, at spærrene sættes i hullet i fnugfilteret og låses i hullet på bagtromlen.

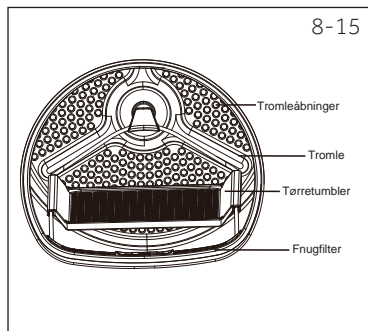

8-15

### Bemærk

- Brug ikke dette tørrestativ, når der er andet tøj i tørretumbleren.

## Vaskeoversigt

### Vask

	Vaskbar op til 95°C normal procedure		Vaskbar op til 60°C normal procedure		Vaskbar op til 60°C blid procedure
	Vaskbar op til 40°C normal procedure		Vaskbar op til 40°C blid procedure		Vaskbar op til 40°C meget blid procedure
	Vaskbar op til 30°C normal procedure		Vaskbar op til 30°C blid procedure		Vaskbar op til 30°C meget blid procedure
	Vask i hånden maks. 40°C		Bør ikke vaskes		

### Blegning

	Al slags blegning tilladt		Kun oxygen/ikke klorin		Bør ikke bleges
--	---------------------------	--	------------------------	--	-----------------

### Tørrer

	Tørretumbling muligt normal temperatur		Tørretumbling muligt lavere temperatur		Bør ikke tørretumbles
	Lufttørring		Tørres fladt		

### Strygning

	Stryg ved en maksimumtemperatur op til 200°C		Stryg ved mediumtemperatur op til 150°C		Stryg ved lav temperatur op til 110°C; uden damp (dampstrygning kan forårsage uoprettelig skade)
	Bør ikke stryges				

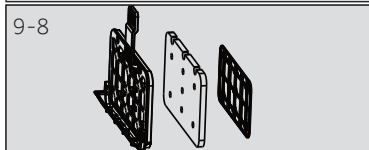
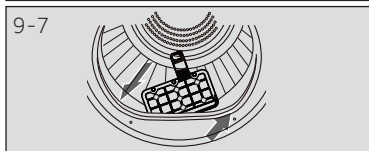
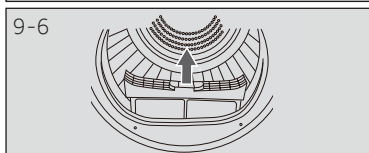
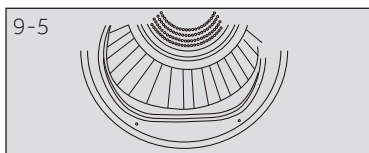
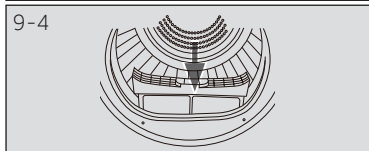
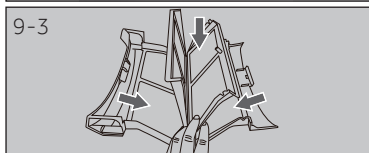
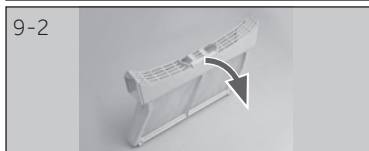
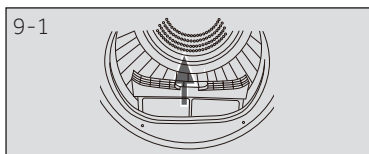

## 9.1 Fnug-filterrensning

Rengør fnugfilteret efter hver tørrecyklus.

1. Fjern fnugfilteret fra tromlen (Fig. 9-1).
2. Åbn fnugfiltret (Fig. 9-2).
3. Rens fnugfilteret efter hver tørrecyklus (Fig. 9-3).
4. Geninstaller det rensede fnugfilter i tørretumblen (Fig. 9-4).

## 9.2 Kondensfilterrensning

Rengør fnugfilteret efter hver tørrecyklus.

1. Åben lågen.
2. Fjern fnugfilteret fra dets kasse (Fig. 9-5).
3. Træk kondens ud af luftkanalen (Fig. 9-6).
4. Fjern svampen, og rens filterskærmen fra eventuelle rester (Fig. 9-7).
5. Geninstaller svampen på kondensatorfilteret (Fig. 9-8).



### Bemærk

Hvis fnug- / kondensfilteret er meget beskidt, kan det rengøres under rindende vand. Lad det tørre grundigt inden brug.

### 9.3 Tømning af vandbeholderen

Under drift kondenserer damp til vand, der opsamles i vandtanken. Tøm vandbeholderen efter hver tørring.

1. Fjern vandtanken fra dens kasse (Fig. 9-9).
2. Tøm vandtanken (Fig. 9-10).
3. Geninstaller vandtanken i tørretumbleren (Fig. 9-11).



#### Bemærk

Brug ikke vandet til nogen form for drikke- eller madforberedning.

### 9.4 Tørretumbler

Tør ydersiden af tørretumbleren og kontrolpanelet med en fugtig klud. Brug ikke noget organisk opløsningsmiddel eller ætsende middel for at undgå beskadigelse af enheden.

### 9.5 Tromle

Efter nogen driftstid kan stofplejemidler eller calcium indeholdt i vandet danne en næsten usynlig film på indersiden af tromlen. Brug en fugtig klud og noget rengøringsmiddel til at fjerne det. Brug ikke noget organisk opløsningsmiddel eller ætsende middel for at undgå beskadigelse af enheden.

### 9.5 Fordamper

Hvis fordamperen bag kondensatorfilteret er beskidt, kan den rengøres ved hjælp af en støvsuger. Sørg for ikke at beskadige fordamperen, mens du rengør den.

Mange forekommende problemer kan løses af dig selv uden særlig ekspertise. I tilfælde af et problem bedes du tjekke alle de viste muligheder og følge instruktionerne nedenfor, før du kontakter service. Se KUNDESERVICE.



## ADVARSEL!

- ▶ Inden vedligeholdelse skal du deaktivere maskinen og tage stikket ud af stikkontakten.
- ▶ Eludstyr bør kun betjenes af autoriserede elektriske eksperter, fordi ukorrekte reparationer kan forårsage betydelige følgeskader.
- ▶ Et beskadiget strømkabel bør udelukkende udskiftes af fabrikanten, dets serviceagent eller tilsvarende kvalificerede personer for at undgå fare.

## Fejlfinding med displaykode

Kode	Årsag	Løsning
F2	Afløbspumpefejl.	Kontakt kundeservice.
F32 F33	Kondensatorens termiske sensor er åben eller kortsluttet.	Kontakt kundeservice.
F4	Vasketøjets temperatur i tromlen ændres ikke.	Kontakt kundeservice.
F5	Kommunikationsfejl mellem PCB og display.	Kontakt kundeservice.
LD	Temperaturen er for lav.	Brug tørretumbleren, når lufttemperaturen er højere end 5 °C.

Hvis fejlmeddelelserne vises igen, selv efter de trufne forholdsregler, skal du slukke for apparatet, afbryde strømforsyningen og kontakte kundeservice.

## Fejlfinding uden displaykode

Problem	Mulig årsag	Mulig løsning
Tørretumbleren fungerer ikke.	<ul style="list-style-type: none"> <li>Ingen forbindelse til elnettet.</li> <li>Strømsvigt.</li> <li>Intet tørreprogram er indstillet.</li> <li>Maskinen er ikke tændt.</li> <li>Vandtanken er fuld.</li> <li>Lågen er ikke lukket korrekt.</li> </ul>	<ul style="list-style-type: none"> <li>Kontroller forbindelsen til elnettet.</li> <li>Kontroller strømforsyningen.</li> <li>Indstil et tørreprogram.</li> <li>Tænd for maskinen.</li> <li>Tøm vandbeholderen.</li> <li>Luk døren ordentligt.</li> </ul>
Tørretumbler fungerer ikke, og displayet viser <b>End</b> .	<ul style="list-style-type: none"> <li>Tøjkasket har nået det tørreniveau, der er defineret af programmet?</li> <li>Er der ikke vasketøj i tromlen?</li> </ul>	<ul style="list-style-type: none"> <li>Kontroller, om programindstillingen er passende.</li> <li>Kontroller, om der er vasketøj i tromlen.</li> </ul>
Tørretiden er for lang, og resultaterne er ikke tilfredsstillende	<ul style="list-style-type: none"> <li>Programindstillingen er ikke korrekt.</li> <li>Filteret er tilstoppet.</li> <li>Fordamperen er blokeret.</li> <li>Tørretumblereneroverbelastet.</li> <li>Vasketøjet er for våd.</li> <li>Udluftningskanalen er blokeret.</li> </ul>	<ul style="list-style-type: none"> <li>Sørg for, at programmet er indstillet korrekt.</li> <li>Rens filterskærmen.</li> <li>Rens fordamperen.</li> <li>Reducer mængden af vasketøj.</li> <li>Centrifuger tøjet ordentligt inden tørring.</li> <li>Kontroller udluftningskanalen, og fjern blokeringen fra den.</li> </ul>
Resterende tid på displayet stopper eller springer over.	Den resterende tid justeres kontinuerligt baseret på følgende faktorer: <ul style="list-style-type: none"> <li>Typen af vasketøj.</li> <li>Indlagt mængde.</li> <li>Vasketøjets fugtighedsgrad.</li> <li>Stuetemperatur.</li> </ul>	Den automatiske justering er en normal funktion.

## 11.1 Forberedelse

- ▶ Fjern alt emballagemateriale. Når pakken åbnes, er der måske synlige vanddråber på plastposen og glasruden. Dette normale fænomen er resultatet af vandprøvninger på fabrikken.
- ▶ Fjern alt emballeringsmateriale inklusive polystyrenbunden.



### Bemærk

Bortskaf emballage på en miljørigtig måde. Kontakt din forhandler eller de lokale myndigheder for information om aktuelle bortskaffelsesruter.



### ADVARSEL!

Efter transport og installation SKAL du lade tørretumbleren stå i to timer før brug.

## 11.2 Transport og ventetid

Transporter kun apparatet i vandret position. Til den vedligeholdelsesfri smøring er smøroleolie placeret i kompressorens kapsel. Denne olie kan komme gennem det lukkede rørsystem under skrå transport. Inden du tilslutter apparatet til strømforsyningen, skal du vente 2 timer, så olien løber tilbage i kapslen.

11-1



## 11.3 Afbalancering af maskinen

Maskinen skal placeres på et sted med god udluftning. Indstil fødderne til det ønskede niveau (Fig. 11-1).

11-2

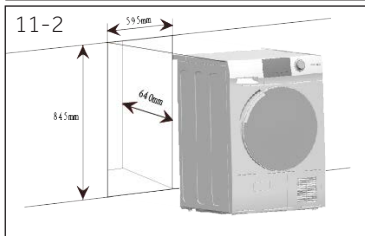

## 11.4 Installation under bordpladen

Det dimensioner på udskæringen skal i det mindste stemme overens med dimensionerne (Fig. 11-2).

1. Placer apparatet ved siden af åbningen. Sørg for at alle forbindelser er let tilgængelige og funktionelle.
2. Justér alle fødder nøjagtigt for at få et jævnt niveau.
3. Installer apparatet forsigtigt i udskæringen.
4. Vær opmærksom på tilstrækkelig ventilation.

11-3



## 11.5 Elektrisk tilslutning

Før hver tilslutning skal du kontrollere, om:

- ▶ strømforsyning, stikkontakt og sikringer stemmer overens med typeskiltet.
- ▶ stikkontakten er jordet, og at der ikke er stikdåser eller forlængerledning.
- ▶ stikket og stikkontakten stemmer helt overens.
- ▶ **Kun Storbritannien:** Det britiske stik opfylder BS1363A-standard

Sæt stikket i stikkontakten. (Fig. 11-3).



### ADVARSEL!

Hvis ledningen er beskadiget, skal den udskiftes af serviceagenten (se garantikort) for at undgå fare!

## 11.6 Omvendt påsætning af svingdøren (kun til 8/9 kg-modeller)

- ▶ Før du starter, skal du tage stikket ud af stikkontakten.
- ▶ Håndter dele omhyggeligt for at undgå at ridse maling.
- ▶ Sørg for en ikke-ridsende arbejdsoverflade til dørene.
- ▶ Værktøjer, du har brug for: Phillips-skruetrækker.
- ▶ Når du begynder, skal du ikke flytte kabinettet, før til ombytning af siden for svingdøren er afsluttet.
- ▶ Denne vejledning er til at skifte hængsler fra højre side til venstre side. Hvis du nogensinde ønsker at skifte dem tilbage til højre side, skal du følge disse samme instruktioner og vende alle henvisninger til venstre og højre.

### 1. Fjern døreheden

Åben døren. Fjern de to skruer, der holder bøsning/dørkonstruktionen til tørretumbleren. Sæt forsigtigt hængsel/dørkonstruktion til side (Fig. 11-4).

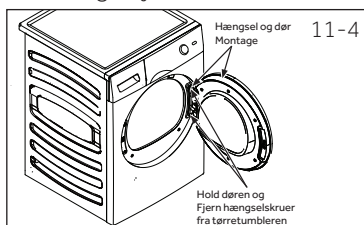

### 2. Fjern, drej og udskift den indvendige dør

Fjern de otte klistermærker og skruer, der fastgør den indre dør til den ydre dør. Fjern den indvendige dør, drej den 180°, og geninstaller den i den ydre dør ved hjælp af de samme otte skruer og klistermærker (Fig. 11-5).

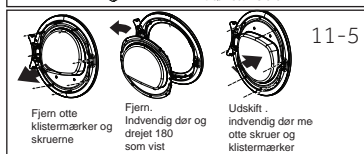

### 3. Fjern, drej og udskift dørlåsen og fastgørelsespladen

Fjern de to skruer, der holder fastgørelsespladen, og fjern derefter den ene skrue i dørlåsen, skub ned og tag låsen drejet 180° ud, og installer den på det modsatte side. de samme otte skruer og klistermærker (Fig. 11-6).

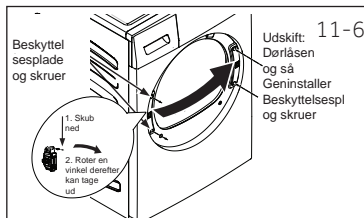

### 4. Drej og udskift hængsel/dørmontering

Fjern de to skruer, der holder fastgørelsespladen, og fjern derefter den ene skrue i dørlåsen, skub ned og tag låsen drejet 180° ud og installer den på det modsatte side. de samme otte skruer og klistermærker (Fig. 11-7).

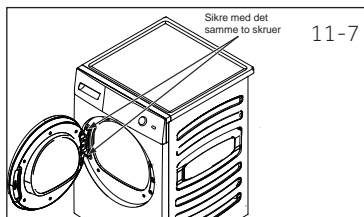

## 11.7 Vaskemaskine-tørretumbler

Arrangementet til en pladsbesparende vaskemaskine er mulig (Fig. 11-8). Ikke alle vaskemaskiner er velegnet til dette formål. Oplysninger, såvel som det tilhørende monterings sæt, fås hos din lokale forhandler.

Monteringsvejledningen, der fulgte med sættet, informerer omhyggeligt om installationstrinene.

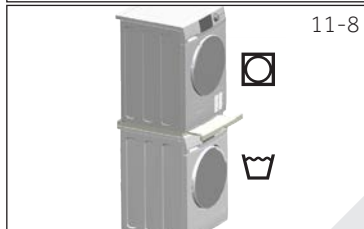

## Produktседdel (jf. EU 392/2012)

Varemærke	Haier			
Modelidentifikator	HD90-A2979	HD100-A2979	HD80-A3979	HD90 A3979 HD90-A3979S HD90-A3S979
Fyldningskapacitet (kg)	9	10	8	9
Arten af tørretumbler	Kondensator			
Energiklasse	A ++	A ++	A+++	A+++
Vægtet årligt energiforbrug ( $AE_c$ i kWh/år) <sup>17</sup>	236	280	175	193
Tørretumbler med eller uden automatik	med automatik			
Energiforbrug for standardbomuldsprogrammet <sup>3)</sup> ved fuld last (kWh/cyklus)	2,14	2,29	1,43	1,58
Energiforbrug for standardbomuldsprogrammet <sup>3)</sup> ved delvis last (kWh/cyklus)	1,21	1,35	0,85	0,93
Strømforgbrug i slukket - tilstand (W)	0,1	0,1	0,1	0,1
Strømforgbrug i efterladt-tændt-tilstand (W)	1,19	1,19	1,19	1,19
Varighed af „efterladt-tændt-tilstand“ (min) <sup>2)</sup>	40			
Standard tørringsprogram <sup>3)</sup>	Bomuld 			
Vægtet programtid for standardtørreprogrammet <sup>3)</sup> ved fuld og delvis belastning (min)	208	220	215	243
Programtid for standardbomuldsprogrammet <sup>3)</sup> ved fuld belastning (min)	252	280	273	298
Programtid for standardbomuldsprogrammet <sup>3)</sup> ved delvis belastning (min)	170	175	168	182
Kondenseringseffektivitetsklasse <sup>4)</sup>	B	B	B	B
Vægtet programeffektivitet for standardtørreprogrammet <sup>3)</sup> ved fuld og delvis belastning (%)	80,5	80,5	82	82
Gennemsnitlig programeffektivitet for standardbomuldsprogrammet <sup>3)</sup> ved fuld belastning	81	81	81	81
Gennemsnitlig kondenseringseffektivitet for standardbomuldsprogrammet <sup>3)</sup> ved delvis belastning	81	81	83	83
Vægtet sundt energiniveau for standardbomuldsprogrammet <sup>3)</sup> ved fuld belastning (dB)	67		66	
Indbygget eller fritstående	Fritstående/indbygget under			

- 1) Baseret på 160 standardvaskecyklusser til bomuldsprogrammer ved fuld og delvis belastning og forbruget af tilstanden med lav effekt. Faktisk energiforbrug pr. cyklus afhænger af hvordan maskinen bruges.
- 2) I tilfælde af at der er et strømstyringssystem.
- 3) Dette program, der bruges ved fuld og delvis belastning, er det standard tørreprogram, som informationerne på etiketten og lappen relaterer til. Dette er det program, der er egnet til tørring af normalt vådt bomuldsvasketøj, og det er det mest effektive program med hensyn til energiforbrug til bomuld.
- 4) Klasse G er den mindst effektive, og klasse A er den mest effektive.

### Yderligere data

Dimensioner - HxDxW i mm	845 x 600 x 595
Strømforsyning (se typeskiltet) - spænding/strøm/input	220-240 V~50 Hz/ 2.4A/ 550 W
Tilladt omgivelsestemperatur	5°C til 35°C
Fluoroneret drivhusgas	HFC-134a
Rumfang	0,26 kg
GWP	1430
Tons CO <sub>2</sub> svarende til	0,6

Elektrisk kredsløbsdiagram HD90-A2979:

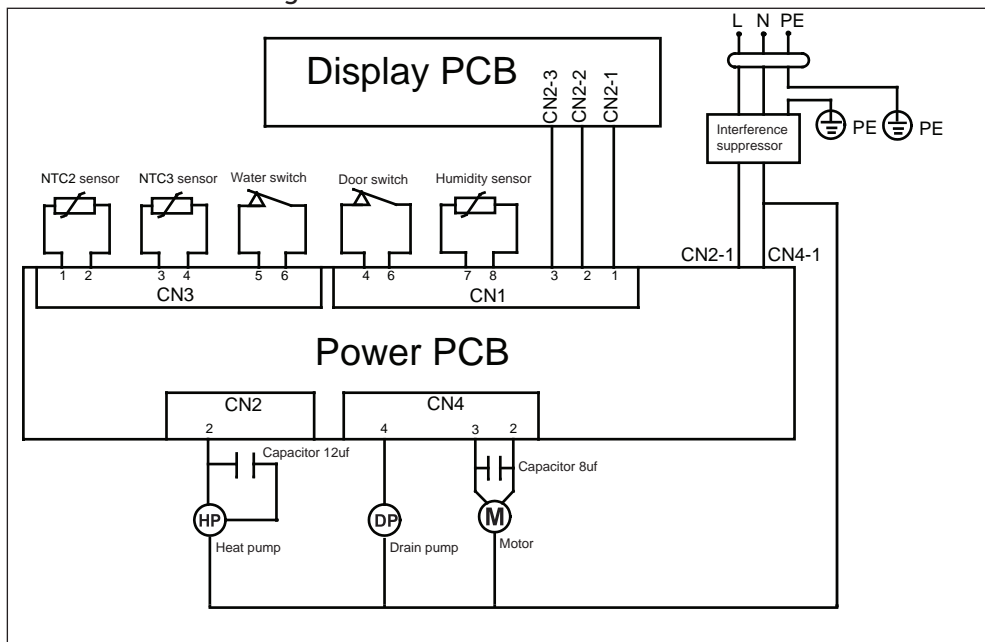

Elektrisk kredsløbsdiagram HD100-A2979:

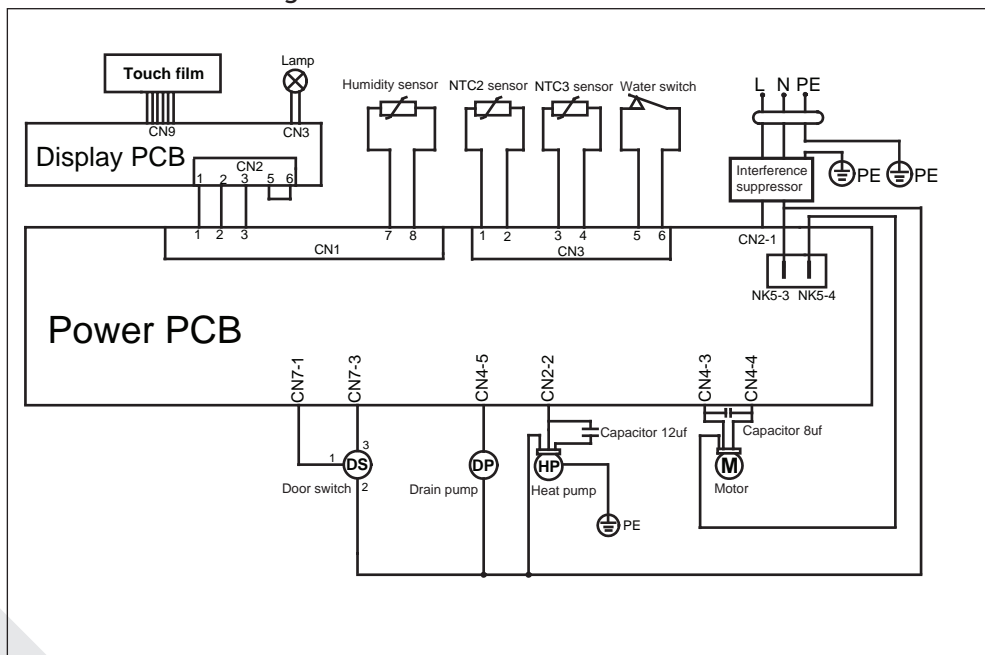

## Elektrisk kredsløbsdiagram HD80-A3979/HD90-A3979/HD90-A3979S/HD90-A3S979:

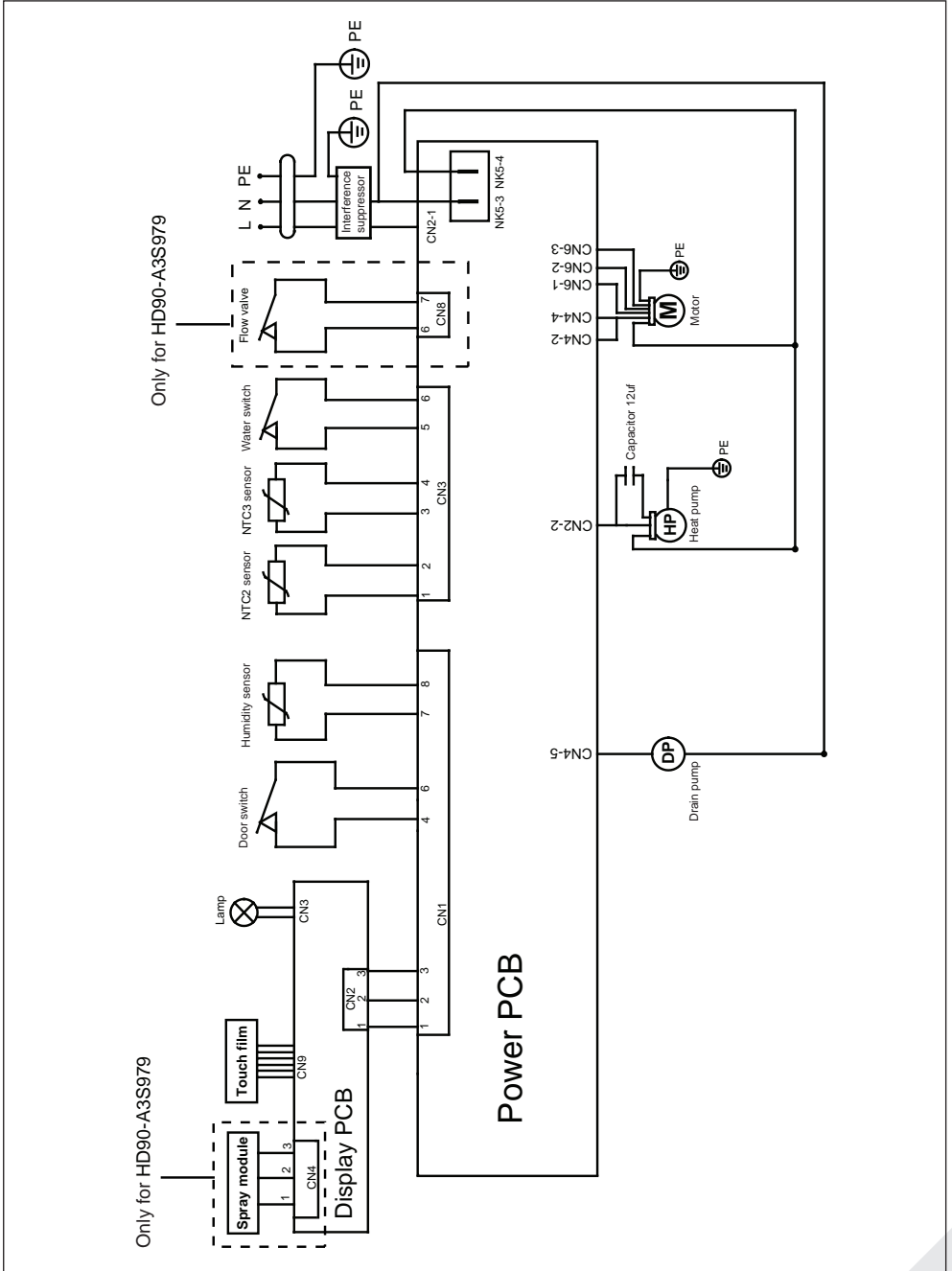

Vi anbefaler vores Haier kundeservice og brugen af originale reservedele.  
Hvis du har problemer med din maskine, skal du først tjekke afsnittet FEJLFINDING.

Hvis du ikke kan finde en løsning der, så kontakt venligst

- ▶ din lokale forhandler eller
- ▶ Service og Support-afdelingen på [www.haier.com](http://www.haier.com), hvor du kan finde telefonnumre og ofte stillede spørgsmål, og hvor du kan aktivere servicekravet.

For at kontakte vores service skal du sikre dig, at du har følgende oplysninger til rådighed.  
Oplysningerne findes på typeskiltet.

Model \_\_\_\_\_ Serienummer \_\_\_\_\_

Se også garantikortet, der fulgte med produktet, i tilfælde af garanti.

For generelle forretningsforespørgsler, se venligst vores adresser i Europa:

## Europæiske Haier-adresser

Land*	Postadresse	Land*	Postadresse
<b>Italien</b>	Haier Europe Trading SRL Via De Cristoforis, 12 I-21100 Verese ITALIEN	<b>Frankrig</b>	Haier France SAS 53 Boulevard Ornano - Pleyad 3 F-93200 Saint Denis FRANKRIG
<b>Spanien Portugal</b>	Haier Iberia SL Pg. Garcia Faria, 49-51 ES-08019 Barcelona SPANIEN	<b>Belgien-FR Belgien-NL Holland Luxembourg</b>	Haier Benelux SA Anderlecht Route de Lennik 451 BELGIEN
<b>Tyskland Østrig</b>	Haier Deutschland GmbH Konrad-Zuse-Platz 6 D-81829 München TYSKLAND	<b>Polen Tjekkiet Ungarn Grækenland Rumænien Rusland</b>	Haier Polen Sp. zo.o. Al. Jerozolimskie 181B 02-222 Warszawa POLEN
<b>Storbritannien</b>	Haier Appliances UK Co.Ltd. One Crown Square Church Street East Woking, Surrey, GU21 6HR Storbritannien		

\*For yderligere information henvises til [www.haier.com](http://www.haier.com)



HD90-A2979/HD100-A2979/HD80-A3979/HD90-A3979/HD90-A3979S/HD90-A3S979

**Haier**



# Benutzerhandbuch Wärmepumpentrockner

HD90-A2979

HD100-A2979

HD80-A3979

HD90-A3979

HD90-A3979S

HD90-A3S979

DE

**Haier**

## Vielen Dank für den Kauf eines Haier-Geräts.

Machen Sie sich gründlich mit dieser Anleitung vertraut, bevor Sie mit der Maschine arbeiten. In der Anleitung finden Sie wichtige Hinweise, die Ihnen helfen, von Anfang an perfekt saubere Wäsche zu genießen. Zusätzlich zeigt Ihnen die Anleitung, wie Sie die Maschine richtig und sicher aufstellen, in Betrieb nehmen, damit waschen und das Gerät richtig pflegen.

Bewahren Sie die Anleitung gut auf, damit Sie später darin nachlesen können.

Geben Sie die Anleitung auch mit, wenn Sie das Gerät verkaufen oder verschenken möchten. So kann sich der neue Besitzer auch gleich mit allem Wichtigem zum Gerät vertraut machen.

### Legende



**Warnung!** - Wichtige Sicherheitsinformationen



Allgemeine Informationen und Tipps



Umweltinformationen

### Entsorgung



Leisten Sie einen wichtigen Beitrag zum Schutz Umwelt und der menschlichen Gesundheit. Entsorgen Sie das Verpackungsmaterial richtig, damit es dem Recycling zugeführt werden kann. Helfen Sie auch beim Recycling von elektrischen und elektronischen Altgeräten mit. Entsorgen Sie die mit diesem Symbol markierten Geräte nicht mit dem regulären Hausmüll. Bringen Sie das Produkt zu einer Sammelstelle in Ihrer Nähe. Ihre Stadtverwaltung informiert Sie gerne über passende Sammelstellen.



### WARNUNG!

#### Verletzungs- und Erstickungsgefahr!

Ziehen Sie den Netzstecker aus der Steckdose. Schneiden Sie das Netzkabel ab, entsorgen Sie das Kabel. Entfernen Sie die Schließklinke an der Gerätetür, damit Kinder oder Haustiere nicht in die Maschine krabbeln und darin eingeschlossen werden können.



### WARNUNG!

Das Gerät darf nicht über ein externes Schaltgerät, wie beispielsweise einen Timer, versorgt oder an einen Stromkreis angeschlossen werden, der regelmäßig von einem Versorgungsunternehmen ein- und ausgeschaltet wird.

1-Sicherheitsinformationen .....	4
2-Bestimmungsgemäße Verwendung .....	8
3-Produktbeschreibung.....	9
4-Bedienfeld.....	10
5-Programme .....	14
6-Verbrauch.....	15
7-Anregungen und Tipps.....	16
8-Tägliche Nutzung .....	18
9 – Reinigung und Pflege.....	24
10-Fehlerbehebung.....	26
11-Aufstellung.....	28
12-Technische Daten.....	31



## WARNUNG!

### Vor dem ersten Einsatz

- ▶ Vergewissern Sie sich zunächst, dass die Maschine nicht beim Transport beschädigt wurde.
- ▶ Entfernen Sie die gesamte Verpackung und halten Sie sie außer Reichweite von Kindern.
- ▶ Tragen Sie das Gerät immer gemeinsam mit einem Helfer – die Maschine ist recht schwer.

### Tägliche Nutzung

- ▶ Das Gerät darf nur dann von Kindern ab 8 Jahren und Personen mit körperlichen oder geistigen Einschränkungen genutzt werden, wenn diese beaufsichtigt oder gründlich über den richtigen und sicheren Umgang mit dem Gerät aufgeklärt wurden, sich sämtlicher möglicher Gefahren bewusst sind.
- ▶ Halten Sie Kinder unter 3 Jahren von dem Gerät fern, sofern sie nicht ständig beaufsichtigt werden.
- ▶ Kinder dürfen nicht mit dem Gerät spielen.
- ▶ Achten Sie darauf, dass der Raum, in dem Sie die Maschine nutzen, trocken und gut belüftet ist. Die Umgebungstemperatur sollte zwischen 5 °C und 35 °C liegen.
- ▶ Decken Sie die Belüftungsöffnungen am unteren Teil der Maschine nicht mit Teppichen oder ähnlichen Dingen ab.
- ▶ Halten Sie den Bereich um den Wäschetrockner staub- und fusselfrei.
- ▶ Vergewissern Sie sich vor dem Einschalten immer, dass sich ausschließlich Wäsche in der Maschine befindet – keine Haustiere oder Kinder.
- ▶ Berühren Sie den Netzstecker stets nur mit trockenen Händen. Berühren bzw. benutzen Sie das Gerät niemals, wenn Sie barfuß sind oder nasse bzw. feuchte Hände oder Füße haben.
- ▶ Trocknen Sie ausschließlich Textilien, die nur mit Wasser (ohne chemische Zusätze) gewaschen wurden.
- ▶ Achten Sie darauf, die Maschine nicht zu überladen.
- ▶ Entfernen Sie sämtliche Fremdkörper wie Feuerzeuge und Streichhölzer aus den Taschen.
- ▶ Verwenden Sie Weichspüler und ähnliche Produkte gemäß den Gebrauchshinweisen des Herstellers.

**WARNUNG!****Tägliche Nutzung**

- ▶ Sie dürfen keinesfalls brennbare Sprays und entflammbare Gase in unmittelbarer Nähe zu dem Gerät verwenden oder speichern.
- ▶ Stellen Sie keine schweren Gegenstände, nichts Heißes oder Nasses auf dem Gerät ab.
- ▶ Halten Sie beim Herausziehen des Steckers den Stecker und nicht das Kabel fest.
- ▶ Berühren Sie nicht die Rückwand und die Trommel bei laufendem Betrieb; diese sind dann heiß.
- ▶ Folgende Dinge dürfen nicht in der Maschine getrocknet werden:
  - ▶ Ungewaschene Textilien.
  - ▶ Textilien, die mit brennbaren Substanzen wie Speiseöl, Aceton, Alkohol, Benzin, Diesel, Kerosin, Fleckentferner, Terpentin, Wachs, Wachsentsferner und ähnlichen Substanzen in Berührung gekommen sind. Die dadurch verursachten Dämpfe können zu Bränden bis hin zu Explosionen führen. Solche Textilien müssen grundsätzlich zuerst mit einer Extraportion Waschmittel von Hand in heißem Wasser gewaschen werden, anschließend gründlich an der Luft trocknen, bevor sie in die Maschine gegeben werden dürfen.
  - ▶ Textilien mit Polstern oder Füllungen (z. B. Kissen, Steppertextilien). Bei solchen Textilien kann die Füllung austreten, sich im Extremfall im Wäschetrockner entzünden.
  - ▶ Textilien, die reichlich Gummi, Schaumgummi oder gummiartige Materialien enthalten – wie Duschhauben, wasserfeste Textilien, gummierte Artikel sowie Kleidung und Kissen mit Schaumstofffüllung.
- ▶ Trinken Sie keinesfalls das Kondenswasser.
- ▶ Verwenden Sie das Gerät nicht ohne den ordnungsgemäß eingebauten und unbeschädigten Fussfilter bzw. Kondensatfilter.
- ▶ Bitte beachten Sie, dass die Wäsche beim letzten Schritt der Trocknungsphase (Abkühlen) ohne zusätzliche Wärmezufuhr getrocknet wird, damit sie nicht heiß in der Maschine verbleibt, so keinen Schaden nimmt.
- ▶ Lassen Sie die Maschine nicht über längere Zeit unbeaufsichtigt arbeiten. Wenn Sie etwas länger abwesend (zum Beispiel im Urlaub) sind, schalten Sie die Maschine komplett ab und ziehen den Netzstecker.

- ▶ Schalten Sie die Maschine nicht mitten im Trocknungszyklus ab – die Wäsche kann sehr heiß sein und Schaden nehmen, wenn sie nicht mehr bewegt wird. Falls Sie die Maschine dennoch beim Trocknen abschalten müssen, entnehmen Sie sofort alle Textilien und breiten diese aus, damit sich die Hitze verflüchtigt.
- ▶ Schalten Sie das Gerät nach dem Trocknen komplett ab; das spart Energie und dient auch der Sicherheit.

## Pflege / Reinigung

- ▶ Lassen Sie Kinder nicht unbeaufsichtigt, falls diese die Maschine einmal reinigen möchten.
- ▶ Trennen Sie die Maschine vor jeglichen Wartungsarbeiten vollständig von der Stromversorgung (Netzstecker ziehen).



## **WARNUNG!**

## Pflege / Reinigung

- ▶ Reinigen Sie den Fusselfilter und den Kondensatfilter nach jedem Programmdurchlauf (siehe PFLEGE UND REINIGUNG).
- ▶ Sprühen Sie kein Wasser auf das Gerät, verzichten Sie auf Dampfreiniger.
- ▶ Verwenden Sie keinesfalls Industriechemikalien zum Reinigen des Geräts.
- ▶ Falls das Netzkabel beschädigt wird, lassen Sie dies vom Hersteller, seinem Kundendienst oder einer ähnlich sachkundigen Person (zum Beispiel Elektriker) austauschen, damit es nicht zu Gefährdungen kommt.
- ▶ Versuchen Sie nicht, die Maschine selbst reparieren. Falls eine Reparatur ansteht, wenden Sie sich bitte an unseren Kundendienst.

## Aufstellung

- ▶ Achten Sie darauf, dass die Gerätetür unter allen Umständen problemlos geöffnet werden kann. Stellen Sie den Wäschetrockner nicht hinter abschließbaren Türen, Schiebetüren oder hinter Türen auf, die sich zum Wäschetrockner hin öffnen und so ein vollständiges Öffnen der Gerätetür verhindern würden.
- ▶ Stellen Sie das Gerät an einem gut belüfteten, trockenen Ort auf.
- ▶ Stellen Sie die Maschine nie im Freien, nicht an feuchten Stellen auf – auch nicht an Orten, an denen unvermutet Wasser austreten kann, also auch nicht unter oder in der Nähe einer Spüle. Falls Wasser von außen an die Maschine gelangen sollte, unterbrechen Sie die Stromversorgung vollständig (Netzstecker ziehen), anschließend lassen Sie die Maschine ohne jegliche Hilfsmittel trocknen – also nicht trockenfönen!
- ▶ Nutzen Sie das Gerät nur an Standplätzen, an denen die Temperatur nicht unter 5°C abfallen kann.
- ▶ Stellen Sie die Maschine nicht auf Teppich oder Teppichböden, nicht nah an die Wand oder in die Nähe von Möbeln.
- ▶ Stellen Sie die Maschine nicht an kalten oder heißen Stellen, nicht im prallen Sonnenlicht, nicht in der Nähe von Wärmequellen (z. B. Öfen oder Heizungen) auf.
- ▶ Vergewissern Sie sich, dass die elektrischen Angaben auf dem Typenschild zur Stromversorgung Ihres Haushaltes passen. Falls nicht, wenden Sie sich bitte an einen Elektriker.
- ▶ VerzichtensieaufMehrfachsteckdosenundVerlängerungskabel.
- ▶ Achten Sie darauf, dass Netzkabel und Netzstecker nicht beschädigt werden. Bei Beschädigungen lassen Sie die defekten Teile von einem Elektriker austauschen.
- ▶ Schließen Sie das Netzkabel an eine geerdete Schuko Steckdose an, die auch nach dem Aufstellen der Maschine gut erreichbar bleibt. Das Gerät muss an eine geerdete Steckdose (Schuko Steckdose) angeschlossen werden.
- ▶ Nur für GB: Das Netzkabel des Geräts ist mit 3-poligem (geerdet) Stecker ausgestattet, der in einen 3-poligen Standardstecker (geerdet) passt. Trennen Sie den dritten Kontakt (Erdungskontakte) niemals ab. Nachdem das Gerät installiert ist, sollte der Stecker zugänglich sein.

## Bestimmungsgemäße Verwendung

Dieses Gerät ist für die Trocknung von Textilien vorgesehen, die in einer Wasserlösung gewaschen wurden und die gemäß dem Herstelleretikett als trocknergeeignet gekennzeichnet sind.

Das Gerät ist ausschließlich zum Hausgebrauch in Innenräumen vorgesehen. Die Maschine darf nicht für kommerzielle oder gewerbliche Zwecke eingesetzt werden. Veränderungen der Maschine sind nicht zulässig. Nicht bestimmungsgemäße Verwendung kann zu Gefahren und zum Verlust aller Gewährleistungs- und Haftungsansprüche führen.

## Standards und Richtlinien

Dieses Produkt ist konform mit den Anforderungen aller geltenden EU-Richtlinien der zugehörigen harmonisierten Standards, die CE-Kennzeichnung vorsehen.



### Hinweis

Das Gerät enthält das fluorierte Treibhausgas HFC-134a (GWP:1430). Dieses Gas befindet sich in einem hermetisch abgedichteten System.



### Umweltverträglicher Einsatz

- ▶ **Vollständige Entwässerung:** Schleudern Sie die Wäsche mit maximaler Schleudergeschwindigkeit.
- ▶ **Maximale Beladung:** Nutzen Sie das Gerät bis zur maximalen Beladungskapazität, vermeiden Sie aber unbedingt eine Überlastung des Trockners. Für die bestmögliche Nutzung der maximalen Beladungskapazität sollte Wäsche, die bis „SCHRANKFERTIG“ getrocknet werden soll, in einem ersten Schritt „BÜGELFERTIG“ getrocknet werden. Nach Programmende nehmen Sie einfach die Wäschestücke heraus, die gebügelt werden sollen, und lassen die übrige Wäsche dann fertig trocknen.
- ▶ **Auflockern der Wäsche:** Schütteln Sie die Wäsche zur Lockerung auf, bevor Sie diese in den Trockner legen.
- ▶ **Vermeiden Sie übermäßiges Trocknen:** Das übermäßige Trocknen sollte vermieden werden. Wählen Sie das richtige Programm und den passenden Trocknungsgrad.
- ▶ **Weichspüler nicht erforderlich:** Verzichten Sie beim Waschen auf Weichspüler; der Trockner sorgt dafür, dass die Wäsche weich und luftig wird.
- ▶ **Reinigung der Fussel filter:** Reinigen Sie die Fussel filter nach jedem Trocknungsvorgang.
- ▶ **Belüftung:** Stellen Sie sicher, dass das Gerät sachgemäß belüftet wird (siehe AUFSTELLUNG).
- ▶ **Wiederverwendung von kondensiertem Wasser:** Das gesammelte Kondenswasser kann für das Dampfbügeleisen verwendet werden. Vorher sollte es durch ein feines Sieb oder Kaffeefilterpapier gegossen werden. Kleinste Teile werden durch den Filter zurückgehalten.

**Hinweis:**

Aufgrund technischer Änderungen können die Abbildungen in den folgenden Kapiteln von Ihrem Modell abweichen.

**3.1 Die Maschine**

Frontseite (Abb. 3-1):

Rückseite (Abb. 3-2):

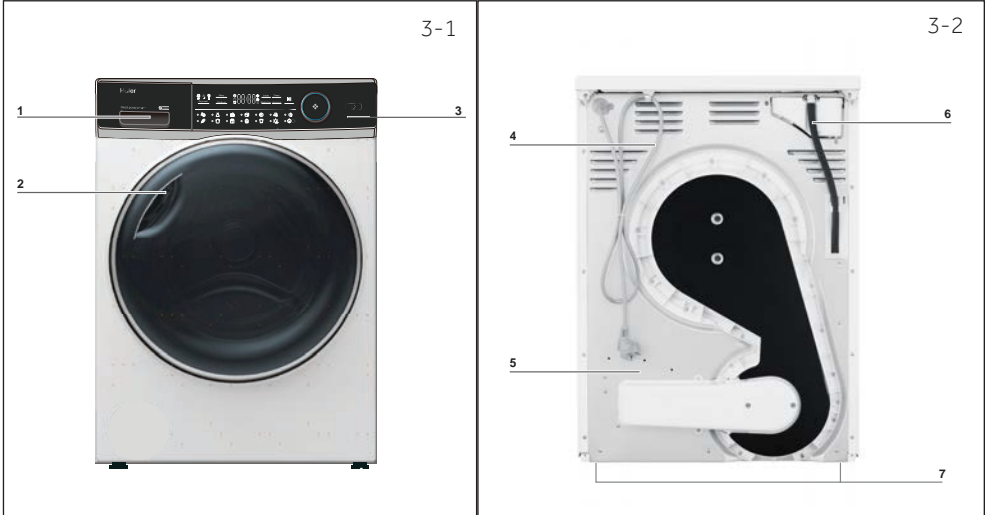

1 Wassertank

2 Trommeltrocknertür

3 Bedienfeld

4 Stromversorgungskabel

5 Rückplatte

6 Ablaufanschluss

7 Verstellbare Füße

**3.2 Zubehör**

Überprüfen Sie das Zubehör und die Literatur entsprechend dieser Liste (Abb.:3-3):

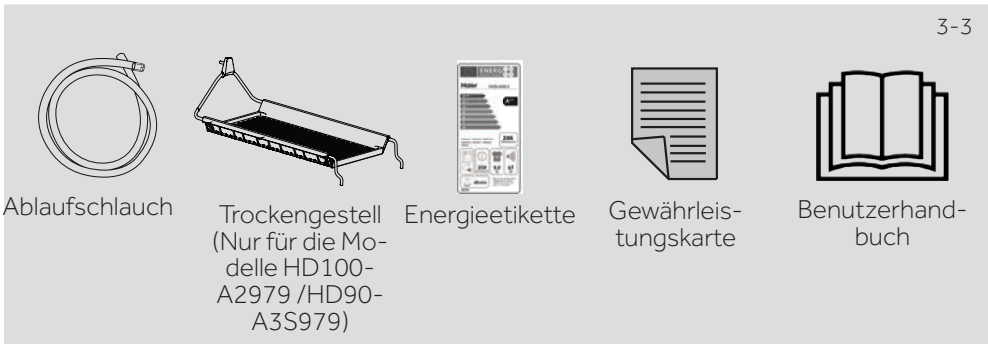

Ablaufschlauch

Trockengestell  
(Nur für die Modelle HD100-A2979 /HD90-A3S979)

Energieetikette

Gewährleistungskarte

Benutzerhandbuch

4-1

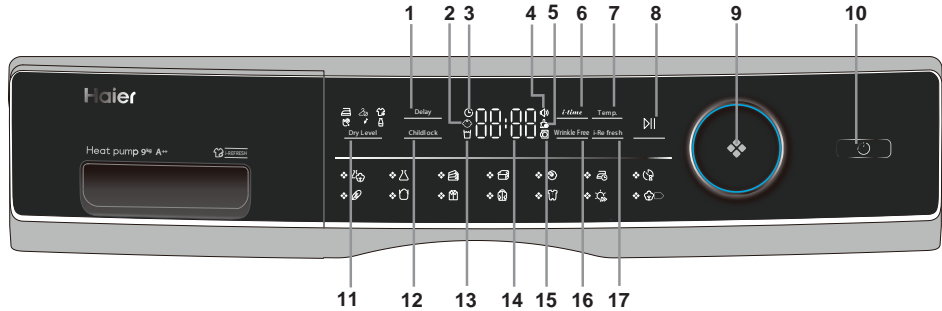

- |                           |                             |                                  |
|---------------------------|-----------------------------|----------------------------------|
| 1 Zeitvorwahl-Taste       | 8 Start/Pause-Taste         | 13 Anzeige Wasserbehälter leeren |
| 2 Kindersicherungsanzeige | 9 Programmauswahlschalter   | 14 Anzeige                       |
| 3 Startzeitvorwahl        | 10 Power-Taste              | 15 Türriegelungsanzeige          |
| 4 Signalanzeige           | 11 Taste für Trocknungsgrad | 16 Knitterfrei-Taste             |
| 5 Luftfilteranzeige       | 12 Kindersicherungstaste    | 17 i-Refresh                     |
| 6 Zeittaste               |                             |                                  |
| 7 Temp.-Taste             |                             |                                  |

4-2

Delay

### 4.1 Zeitvorwahl-Taste

Zeitwahlfunktion für einen späteren Gerätestart: Drücken Sie die Taste, um die gewünschte Verzögerungszeit einzustellen (in 1-Stundenintervallen bis maximal 12 Stunden). Das Gerät muss dabei eingeschaltet werden, drücke Sie anschließend (Abb. 4-2), um den zeitverzögerten Betrieb zu starten.



### Hinweis

Diese Funktion sollte eingestellt, wenn Sie alle anderen Funktionsoptionen eingestellt haben. Andernfalls kommt es zur Deaktivierung der Zeitwahlfunktion, sobald den Programmschalter drehen oder eine Taste drücken.

4-3

Childlock

### 4.2 Kindersicherungsanzeige

Zur Aktivierung der Kindersicherungsfunktion nach dem Starten eines Trocknungsdurchgangs drücken Sie einfach die Kindersicherungstaste (Abb. 4-3) für 3 Sekunden, bis das Anzeigesymbol aufleuchtet. Zum Deaktivieren drücken Sie die Taste dann erneut für 3 Sekunden.



### Hinweis

Wenn ein Trocknungsdurchgang endet oder die Stromzufuhr unterbrochen wird, kommt es zur automatischen Deaktivierung der Funktion.

### 4.3 Startzeitvorwahl

Diese Anzeige leuchtet auf, wenn Sie das Startzeitprogramm (Abb. 4-4) auswählen.



### 4.4 Signalanzeige

Sie können ein Signal gemäß Ihren Bedürfnissen einstellen. Für die Aktivierung der Signalfunktion nach dem Einschalten des Trockners, drücken Sie bitte **i-Refresh** und **Temp.** (Abb. 4-5) für etwa 3 Sekunden, bis das Tonsignal erklingt. Für eine Deaktivierung drücken Sie bitte die Tasten erneut 3 Sekunden lang, bis das Tonsignal erklingt.

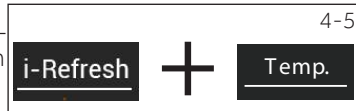

### 4.5 Luftfilteranzeige

Filter sind regelmäßig zu reinigen. Siehe dazu die Abschnitte zu Reinigung des Fussfilters bzw. zur Reinigung des Kondensatfilters im Benutzerhandbuch.



### Hinweis

Nach jedem Trocknungsdurchgang blinkt die Anzeige, um an die erforderliche Filterreinigung zu erinnern.

### 4.6 Zeittaste

Wenn das Timer- oder Zeitwahlprogramm ausgewählt wurde, ist das Licht von **i-time** eingeschaltet. Drücken Sie diese Taste, um den Zeitwert zu verringern oder zu erhöhen.



### 4.7 Temp.-Taste

Drücken Sie die Taste (Abb. 4-8), um die Trocknungstemperatur für bestimmte Programme einzustellen. Die Anzeige wird unten dargestellt.

- ┌ - ┘ Hohe Temperatur.
- ┌ - ┘ Mittlere Temperatur.
- ┌ - ┘ Niedrige Temperatur.
- ┌ □ ┘ Kühle Luft.



### 4.8 Start/Pausentaste

Drücken Sie Start/Pause (Abb. 4-9), um einen Trocknungsdurchgang zu starten. Drücken Sie die Taste erneut, wenn Sie den Trocknungsvorgang anhalten möchten – die Anzeigeleuchte blinkt jetzt. Drücken Sie die Taste erneut, um den Trocknungsdurchgang fortzusetzen.



4-10



#### 4.9 Programmauswahlschalter

Wählen Sie mithilfe des Drehschalters (Abb. 4-10) eines der 14 Programme. Die Anzeige des entsprechenden Programms leuchtet auf. Weitere Informationen finden Sie im Abschnitt Programmmodi im Benutzerhandbuch.

4-11



#### 4.10 Einschalttaste

Drücken Sie die Einschalttaste (Abb. 4-11), um den Trockner ein- oder auszuschalten.

4-12

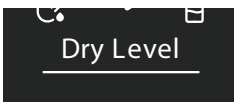

#### 4.11 Taste für Trocknungsgrad

Drücken Sie die Taste (Abb. 4-12), um den endgültigen Feuchtigkeitsgehalt der Wäsche am Ende des Trocknungsdurchgangs einzustellen.



Extra trocken



Schrankfertig



Bügelfertig

4-13

Childlock

#### 4.12 Kindersicherungstaste

Zur Aktivierung der Kindersicherungsfunktion nach dem Starten eines Trocknungsdurchgangs drücken Sie einfach die Taste (Abb. 4-13) für 3 Sekunden, bis das Anzeigesymbol aufleuchtet. Zum Deaktivieren drücken Sie die Taste dann erneut für 3 Sekunden.

4-14



#### 4.13 Anzeige Wasserbehälter leeren

Der Wasserbehälter muss geleert werden.

Wichtig: Leeren Sie den Wasserbehälter nach jedem Trocknungsdurchgang. Siehe dazu den Abschnitt Wasserbehälter im Benutzerhandbuch.

4-15



#### 4.14 Anzeige

Die Anzeige zeigt die Restzeit, die Verzögerungszeit und andere wichtige Informationen an.



#### Hinweis

Die Restzeit ist ein Standardwert, diese Zeit wird in Abhängigkeit von zusätzliche Programmeinstellungen und dem Feuchtigkeitsgehalt der Wäsche neu berechnet.

#### 4.15 Türentriegelungsanzeige

Wenn die Tür geöffnet ist, leuchtet diese Anzeige (Abb. 4-16) auf.



#### 4.16 Knitterfrei-Taste

Nach dem Auswählen eines Programms mit dieser Funktion leuchtet das Symbol auf (Abb. 4-17).



#### Hinweis

Die Standardzeit beträgt eine Stunde.

#### 4.17 i-Refresh

Bei dem Timer-Programm beträgt die Standardzeit 30 Minuten. Die Höchstzeit beträgt 50 Minuten.

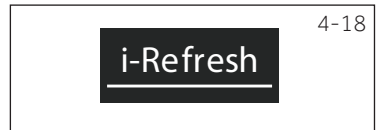



Programm	Trocknungs-grad	Wäsche	Max. Beladung (kg)		
			8	9	10
	Extra trocken	Schwere Gewebe, benötigen weitere Trocknung	5	6	7
	Extra trocken	Schweres Synthetikgewebe	4	4,5	5
	Extra trocken	Handtücher	5	6	7
	/	Daunengefütterte Kleidungsstücke	1	1	1,5
	/	Wollfell-Textilien	3	3	4
	Extra trocken	Kaschmirkleidung	3	4	4,5
	/	Schwere Gewebe, benötigen weitere Trocknung	–	–	–
	Extra trocken	Unterwäsche	2	2	3
	Extra trocken	Schwere Baumwollgewebe	2	2	3
	Extra trocken	Hemden	4	4,5	5
	Extra trocken	Sportkleidung	4	4,5	5
	Extra trocken	Babykleidung	4	4	5
	/	Laken	4	4	5
	Extra trocken	Baumwolle, Mäntel	8	9	10

#### EN 61121 Einstellung des Testprogramms.

Wir empfehlen Ihnen, das Kondenswasser durch das Abflussrohr nach außen abzulassen, wenn Sie eine volle Ladung mit dem „Cotton“-Programm trocknen. Dadurch wird vermieden, dass der Wassertank während des Programms geleert werden muss.“

## Wärmepumpentechnik

Der Kondensationstrockner mit Wärmetauscher zeichnet sich durch hervorragende Werte in Bezug auf einen effizienten Energieverbrauch aus. Hier finden sich die unter Standardbedingungen ermittelten Richtwerte. Die Werte können je nach Abhängigkeit von Überspannung und Unterspannung, dem Gewebetyp, der Zusammensetzung der zu trocknenden Wäscheladung, dem Restfeuchtegehalt im Gewebe und der Größe der Wäscheladung von den gegebenen Werten abweichen.

Programm Baumwolle/Leinen	Schleuderge- schwindigkeit in UpM	Restfeuch- tegehalt in %	Zeit in h:mm	Energie Verbrauch in kWh
Extra trocken 	1000	ungefähr 60	4:40	2,34
Schrankfertig 	1000	ungefähr 60	4:29	1,98
Bügelfertig 	1000	ungefähr 60	3:18	1,62



### Umweltverträglicher Einsatz

- ▶ Schleudern Sie die Wäsche so trocken wie möglich, bevor Sie diese in den Wäschetrockner legen.
- ▶ Vermeiden Sie unbedingt eine Überladung des Wäschetrockners.
- ▶ Schütteln Sie die Wäsche zum Lockern auf, bevor Sie diese in den Wäschetrockner legen.
- ▶ Wählen Sie ein jeweils geeignetes Trocknungsprogramm aus. Achten Sie darauf, dass die Wäsche nicht länger als notwendig getrocknet wird.
- ▶ Achten Sie darauf, dass der Wäschetrockner nur mit gereinigten Filtern benutzt wird.

## 7.1 Gestärkte Wäsche

Gestärkte Wäsche hinterlässt eine Stärkeschicht in der Trommel und ist daher nicht für die Trocknung in einem Wäschetrockner geeignet.

## 7.2 Weichspüler

Verzichten Sie beim Waschen auf Weichspüler; der Trockner sorgt dafür, dass die Wäsche luftig und weich wird.

## 7.3 Weichpflegetücher

Die Verwendung von „Weichpflegetüchern“ kann zu unerwünschten Ablagerungen auf dem Fussel filtern führen. Das kann die Verstopfung der Filter verursachen. In solchen Fällen empfehlen wir entweder auf die Verwendung von Weichpflegetüchern zu verzichten oder wählen Sie ein anderes Produkt. Beachten Sie in allen Fällen die Gebrauchsanweisungen des Herstellers.

## 7.4 Kleinere Lademengen.

Bei Menge von weniger als einem 1,0 kg sollte das „Timer“-Programm gewählt werden, weil die automatische Kontrolle des Trocknungsgrads in diesem Fall ungenau sein kann.

## 7.5 Geöffnete Tür

Bei Nichtbenutzung sollte die Tür angelehnt sein, um die Türdichtung für eine längere Lebenszeit zu schonen.

## 7.6 Trommelinnenbeleuchtung

Wenn das Gerät eingeschaltet ist, schaltet sich beim Öffnen der Tür stets die Innenraumbeleuchtung an.

## 7.7 Wartungsklappe

Achten Sie darauf, dass die Wartungsklappe bei laufendem Betrieb stets geschlossen ist.

## 7.8 Antiknitterschutz

Wenn nach dem Ende des Programms die Wäsche nicht aus dem Gerät genommen wird, bewegt sich die Trommel in bestimmten Abständen, ein Verknittern zu verhindern. Der Antiknitterschutzphase ist etwa 60 Minute lang.

## 7.9 Wäsche, die gebügelt werden soll

... sollten mit dem Trocknungsgrad BÜGELFERTIG  getrocknet werden. Das erleichtert das Bügeln per Hand oder mit dem Automaten.

## 7.10 Restzeit

Die Programmdauer hängt von den folgenden Faktoren ab: Gewebetyp, Lademenge, Absorptionsvermögen, der gewünschte Trocknungsgrad, sowie die Schleudergeschwindigkeit der Waschmaschine. Diese Faktoren werden im Programmdurchlauf durch die Elektronik registriert und die Restzeit des Programms wird entsprechend angepasst.

### 7.11 Automatisches Ladeerkennungssystem

Wenn das Programm startet, zeigt die Anzeige nach einigen Minuten **Auto** an. Das bedeutet, dass sich das automatische Ladeerkennungssystem eingeschaltet hat. Die Sensoren erkennen und schätzen die Restlaufzeit für das Programm ab. In Abhängigkeit von dem ausgewählten Programm, der Lademenge, Feuchtigkeit und der Umgebungstemperatur, kann die automatische Ladeerkennungsphase einige Minuten bei geringer Lademenge bzw. bis zu einer Stunde für die Höchstbeladung oder die Beladung mit sehr großen Wäschestücken dauern, bevor die ungefähre Programmrestzeit angezeigt wird.

### 7.12 Sehr große Wäsche- und Kleidungsstücke

...neigen dazu, sich aufzuwickeln. Wenn aus diesem Grund der gewünschte Trocknungsgrad nicht erreicht werden konnte, sollten Sie die Wäschestücke auflockern und die Trocknung mit dem Zeitprogramm (TIMER) wiederholen.

### 7.13 Besonders empfindliche Gewebe

Textilien, die schnell einlaufen oder ihre Form verlieren (wie Seidenstrümpfe, Dessous und dergleichen) sollten nicht im Wäschetrockner getrocknet werden. Geben Sie etwas empfindlichere Textilien in einen Wäschebeutel, trocknen Sie diese nicht zu lange.

### 7.14 Jersey- und Trikotstoffe

sollten um ein Einlaufen zu verhindern **BÜGELFERTIG**  getrocknet werden. Anschließend sollten die Wäschestücke vorsichtig in ihre Form gezogen werden.

### 7.15 Flusen und Fusseln

Die Fusselmenge in den Fusselfiltern steht in keinem Zusammenhang mit einer möglichen Materialbeanspruchung im Wäschetrockner, es handelt sich vielmehr um Fasern, die durch das Tragen und das Waschen herausgelöst werden. Bei der Trocknung an der Wäscheleine werden Flusen und Fusseln durch den Wind davongetragen. Bei der Nutzung eines Wäschetrockners werden Flusen und Fusseln in Filtern aufgefangen.

### 7.16 Tonsignal

Ein akustisches Signal ertönt:

- ▶ wenn der Wasserbehälter voll ist
- ▶ bei Fehlfunktionen

Zusätzlich kann ein Tonsignal in den folgenden Fällen ausgewählt werden:

- ▶ zum Programmende
- ▶ beim Betätigen einer Taste
- ▶ beim Drehen des Programmwahlknopfes

## 8.1 Vorbereitung des Geräts

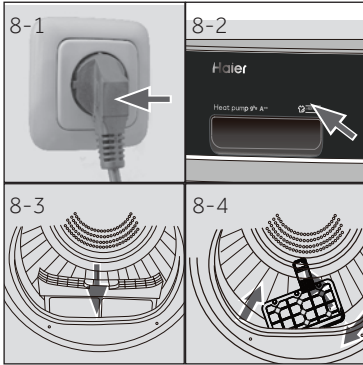

1. Schließen Sie die Maschine an eine passende Steckdose an (220 V bis 240 V~/50 Hz) (Abb. 8-1). Lesen Sie dazu auch den Abschnitt AUFSTELLUNG.
2. Achten Sie darauf, dass:
  - ▶ der Wasserbehälter leer und ordnungsgemäß eingesetzt ist. (Abbildung 8-2).
  - ▶ Fusselfilter sauber und ordnungsgemäß eingesetzt ist. (Abbildung 8-3).
  - ▶ Kondensatfilter sauber und ordnungsgemäß eingesetzt ist (Abb. 8-4).

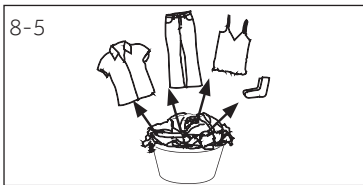

## 8.2 Vorbereitung der Wäsche



- ▶ Sortieren Sie die Wäsche nach Gewebeat (Baumwolle, Synthetik, Wolle usw.). Trocknen Sie nur zuvor geschleuderte Wäschestücke.
- ▶ Leeren Sie Hosen- und sonstige Taschen von scharfen oder entflammbar Gegenständen, wie beispielsweise Schlüssel, Feuerzeuge und Streichhölzer. Entfernen Sie harte Schmuckobjekte wie Broschen.
- ▶ Schließen Sie Reißverschlüsse und Haken, achten Sie darauf, dass Knöpfe fest angenäht sind. Kleinere Stücke, wie Socken, BH usw. sollten in einen Wäschebeutel gepackt werden.
- ▶ Falten Sie größere Textilien, wie Bettwäsche, Tischdecken usw. auseinander.
- ▶ Beachten Sie die Hinweise auf den Pflegeetiketten, trocknen Sie nur Textilien, die ausdrücklich zum Trocknen im Wäschetrockner geeignet sind.



### Tipps:

- ▶ Trennen Sie weiße Textilien von der Buntwäsche.
- ▶ Falten Sie größere Wäschestücke, wie etwas Laken, Tischtücher usw. auseinander.
- ▶ Bett- und Kissenbezüge sollten zugeknüpft sein, sodass keine kleineren Wäschestücke hineinrutschen können.
- ▶ Schließen Sie Reißverschlüsse und Haken, verknoten Sie lose Gürtel (ohne Metallteile), Bänder usw.
- ▶ Packen Sie kleinere Stücke, wie Socken, BH usw., sollten in einen Wäschebeutel.
- ▶ Achten Sie darauf, dass alle Knöpfe fest angenäht sind.
- ▶ Metallteile an Kleidungsstücken, wie Metallknöpfe, BH-Bügel usw., müssen entweder fest angenäht sein oder vor dem Trocknen abgenommen werden. Andernfalls können diese Teile Lärm verursachen und die Trommel beschädigen.
- ▶ Trocknen Sie pflegeleichte Leinenstoffe nicht zu lange. Andernfalls könnten dies knittern. Lassen Sie diese abschließend an der Luft fertigtrocknen.
- ▶ Trikotstoffe (wie beispielsweise Unterwäsche) können während des Trocknens an Form verlieren. Nutzen Sie nur den Trocknungsgrad BÜGELFERTIG  und ziehen Sie die Kleidungsstücke anschließend in Form.
- ▶ Für vorgetrocknete, mehrschichtige Kleidungsstücke oder für das abschließende Trocknen sollte das Zeitprogramm (TIMER) ausgewählt werden.

### Ladungsreferenz

Bettlaken (single)	Baumwolle	Ca. 800 g
Kleidungsstücke aus Mischgewebe	/	Ca. 800 g
Jacken	Baumwolle	Ca. 800 g
Jeans	/	Ca. 800 g
Arbeitsanzüge	Baumwolle	Ca. 950 g
Pyjama	/	Ca. 200 g
Hemden	/	Ca. 300 g
Socken	Mischgewebe	Ca. 50 g
T-Shirts	Baumwolle	Ca. 300 g
Unterwäsche	Mischgewebe	Ca. 70 g

## 8.3 Maschine beladen

- ▶ Vorsortierte Wäsche auflockern und in das Gerät legen.
- ▶ Nicht überladen.
- ▶ Schließen Sie die Tür vorsichtig. Achten Sie dabei darauf, dass kein Wäschestück eingeklemmt wird.

## 8.4 Einlegen und Herausnehmen der Wäsche

Zum Herausnehmen oder Einlegen von Wäsche kann das Programm jederzeit unterbrochen werden:

- ▶ Öffnen Sie die Tür. Der Trocknungsdurchgang wird unterbrochen. Seien Sie vorsichtig, wenn Sie Wäsche herausnehmen oder in das Gerät hineinlegen! Der Innenraum der Trommel, sowie die Wäschestücke selber können heiß sein, sodass die Gefahr von Verbrennungen besteht.
- ▶ Zur Fortsetzung des Programms drücken Sie die „Start/Pause“-Taste nach dem Schließen der Tür.



### VORSICHT!

Fremdkörper, insbesondere kleine Gegenstände mit scharfen Kanten (BH-Bügel oder Münzen) können Fehlfunktionen verursachen, Wäsche und Maschine beschädigen.



### WARNUNG!

Schalten Sie das Gerät niemals vor dem Ende des Trocknungsdurchgangs ab, sofern Sie nicht sofort alle Textilien aus dem Gerät entnehmen und diese zum Abkühlen ausbreiten, damit sich die Hitze verflüchtigt.

8-7



## 8.5 Beladung des Wäschetrockners

1. Platzieren Sie die Wäsche gleichmäßig verteilt in der Trommel und achten Sie darauf, dass Sie die Trommel nicht überladen.
2. Schalten Sie den Wäschetrockner ein, indem Sie die Einschalttaste (Abb. 8-7) drücken.

## Hinweis

Weichspüler oder ähnliche Produkte für die Gewebepflege sind gemäß den Herstelleranweisungen zu verwenden.

### 8.6 Einstellen des Programms und Starten

1. Drehen Sie den Programmauswahlschalter (Abb. 8-8) zur Auswahl des gewünschten Programms.
2. Stellen Sie Funktionen, wie Temperatur, Trocknungsgrad, Zeitvorwahl. Drücken Sie anschließend die Start-/Pausentaste (Abb. 8-9), um den Trocknungsdurchlauf zu starten.



### 8.7 Ende des Trocknungsdurchgangs

Der Wäschetrockner stoppt den Betrieb automatisch, wenn ein Trockenzyklus abgeschlossen ist. Auf der Anzeige erscheint END. Öffnen Sie die Tür des Wäschetrockners und nehmen Sie die Wäsche heraus. Wenn die Wäsche nicht aus dem Gerät entnommen wird, startet automatisch das Anti-Knitterprogramm.

1. Schalten Sie den Wäschetrockner aus, indem Sie die Einschalttaste (Abb. 8-10) drücken.
2. Ziehen Sie den Gerätenetzstecker (Abb. 8-11).
3. Leeren Sie den Wasserbehälter nach jedem Trocknungsdurchgang (Abb. 8-12).
4. Reinigen Sie den Fusselfilter nach jedem Trocknungsdurchgang (Abb. 8-13).
5. Reinigen Sie den Kondensatfilter nach jedem Trocknungsdurchgang (Abb. 8-14).

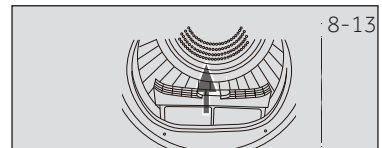

## Hinweis

- ▶ Während des Trocknens müssen Sie darauf achten, dass die Wäschestücke auf dem Gestell platziert sind, ohne sich bei rotierender Trommel in den Seitenteilen zu verfangen.
- ▶ Maximalgewicht an feuchten Wäschestücken: 1,5 kg.

8-15

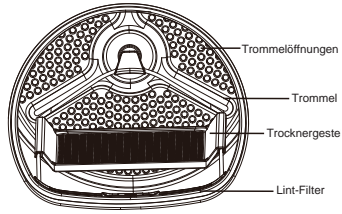

### 8.8 Verwendung des Trockengestells

Das Trockengestell ist für Wäschestücke gedacht, die für eine Trocken im Wäschetrockner nicht geeignet sind, wie beispielsweise Sport- und Turnschuhe, Strickpullover oder empfindliche Dessous.























1. Öffnen Sie die Trocknertür.
2. Überprüfen Sie, ob die Trommel leer ist.
3. Setzen Sie das Trockengestell in die Trommel.
4. Achten Sie darauf, dass die Arretierungen in die Öffnung des Fusselfilter eingesteckt wurden und in der Öffnung der Trommelrückwand eingerastet sind.



#### Hinweis

- ▶ Verwenden Sie das Trockengestell nicht, wenn sich noch andere Textilien im Trockner befinden.

## Pflegediagramm

Waschen		
 Waschbar bis zu 95°C normale Handhabung	 Waschbar bis zu 60°C normale Handhabung	 Waschbar bis zu 60°C behutsame Handhabung
 Waschbar bis zu 40°C normale Handhabung	 Waschbar bis zu 40°C behutsame Handhabung	 Waschbar bis zu 40°C sehr behutsame Handhabung
 Waschbar bis zu 30°C normale Handhabung	 Waschbar bis zu 30°C behutsame Handhabung	 Waschbar bis zu 30°C sehr behutsame Handhabung
 Handwäsche max. 40°C	 Nicht waschen	
Bleichen		
 Sämtliche Bleichverfahren möglich	 Nur Sauerstoff / kein Chlor	 Nicht bleichen
Trocknen		
 Trocknergeeignet normale Temperatur	 Trockner geeignet niedrige Temperatur	 Nicht im Trockner trocknen
 Auf der Leine trocknen	 Flach ausgelegt trocknen	
Bügeln		
 Bei maximaler Temperatur bis 200°C bügeln	 Bei mittlerer Temperatur bis 150°C bügeln	 Bei niedriger Temperatur bis 110°C ohne Dampf bügeln (Dampfbügeln kann schwere Beschädigungen hervorrufen)
 Nicht bügeln		

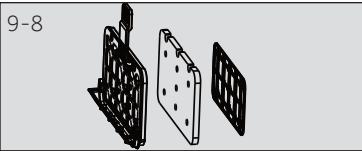
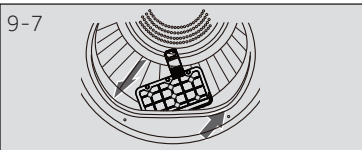
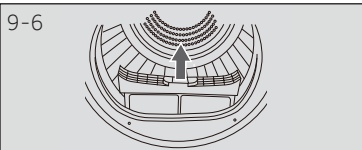
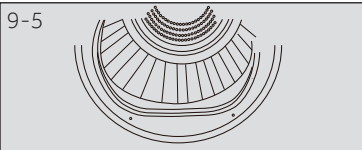
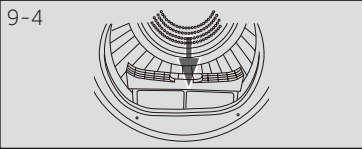
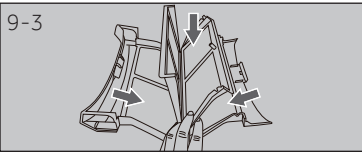
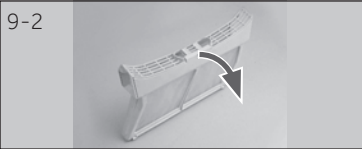
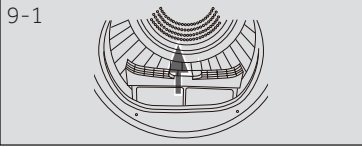

## 9.1 Reinigung des Fusselfilters

Reinigen Sie den Fusselfilter nach jedem Trocknungsdurchgang.

1. Nehmen Sie den Fusselfilter aus der Trommel (Abb. 9-1).
2. Öffnen Sie den Fusselfilter (Abb. 9-2).
3. Reinigen Sie den Fusselfilter von alle Fusselresten (Abb. 9-3).
4. Setzen Sie den gereinigten Fusselfilter wieder in die Trocknertrommel ein (Abb. 9-4).

## 9.2 Reinigung des Kondensatfilters

Reinigen Sie den Fusselfilter nach jedem Trocknungsdurchgang.

1. Öffnen Sie die Tür.
2. Nehmen Sie den Kondensatfilter aus seinem Gehäuse heraus (Abb. 9-5).
3. Ziehen Sie den Kondensatfilter aus dem Luftrohr (Abb. 9-6).
4. Nehmen Sie den Schwamm heraus und reinigen Sie den Siebfilter von allen Rückständen (Abb. 9-7).
5. Setzen Sie den Schwamm wieder in den Kondensatfilter ein (Abb. 9-8).



### Hinweis

Wenn der Fussel-/Kondensatfilter stark verschmutzt ist, kann er unter fließendem Wasser ausgewaschen werden. Lassen Sie das Geräteteil vor der erneuten Benutzung gründlich trocknen.

### 9.3 Leeren Sie den Wasserbehälter

Während des laufenden Betriebs kondensiert Dampf zu Wasser, das im Wasserbehälter aufgefangen wird. Leeren Sie den Wasserbehälter nach jedem Trocknungsdurchgang.

1. Nehmen Sie den Wasserbehälter aus seinem Gehäuse heraus (Abb. 9-9).
2. Leeren Sie den Wasserbehälter (Fig. 9-10).
3. Setzen Sie den Wasserbehälter wieder in den Wäschetrockner ein (Abb. 9-11).



#### Hinweis

Sie dürfen das Wasser keinesfalls für die Zubereitung von Getränken oder Speisen jeglicher Art verwenden.

### 9.4 Wäschetrockner

Wischen Sie die Außenseite des Wäschetrockners und das Bedienfeld mit einem feuchten Tuch ab. Verwenden Sie keinesfalls organische Lösungsmittel oder ätzende Substanzen, da diese das Gerät beschädigen könnten.

### 9.5 Trommel

Nach einer bestimmten Betriebszeit können Gewebepflegesubstanzen oder das im Wasser gelöste Kalzium sich als so gut wie unsichtbare Schicht auf den Innenseiten der Trommel ablagern. Diese kann mithilfe eines angefeuchteten Tuchs und mit etwas mildem Reinigungsmittel entfernt werden. Verwenden Sie keinesfalls organische Lösungsmittel oder ätzende Substanzen, da diese das Gerät beschädigen könnten.

### 9.5 Verdampfer

Wenn der Verdampfer hinter dem Kondensatfilter verschmutzt ist, kann er mithilfe eines Staubsaugers gereinigt werden. Achten Sie darauf, den Verdampfer während der Reinigung nicht zu beschädigen.

Viele auftretende Probleme können Sie selbst ohne spezielles Fachwissen lösen. Falls einmal ein Problem auftreten sollte, prüfen Sie sämtliche erwähnten Ursachen und probieren die nachstehenden Abhilfemaßnahmen, bevor Sie sich an den Kundendienst wenden. Siehe KUNDENDIENST.



## WARNUNG!

- ▶ Schalten Sie das Gerät aus und ziehen Sie den Netzstecker aus der Steckdose, bevor Sie das Gerät warten.
- ▶ Da elektrische Arbeiten zu schweren Folgeschäden führen können, sollten solche Tätigkeiten nur von Elektrofachleuten ausgeführt werden.
- ▶ Falls das Netzkabel beschädigt wird, lassen Sie dies nur vom Hersteller, seinem Kundendienst oder einer ähnlich sachkundigen Person (zum Beispiel Elektriker) austauschen, damit es nicht zu Gefährdungen kommt

## Fehlersuche und -behebung mit Anzeigecode

Code	Ursache	Lösung
F2	Entleerungspumpenfehler.	Den Kundendienst kontaktieren.
F32 F33	Kondensatwärmesensor ist unterbrochen oder kurzgeschlossen.	Den Kundendienst kontaktieren.
F4	Die Temperatur der Wäsche in der Trommel verändert sich nicht.	Den Kundendienst kontaktieren.
F5	Kommunikationsfehler zwischen der gedruckten Schaltungsplatine (PCB) und der Anzeige.	Den Kundendienst kontaktieren.
LD	Temperatur ist zu niedrig.	Der Trockner darf nur bei einer Umgebungstemperatur der Luft von mehr 5°C benutzt werden.

Falls die entsprechenden Fehlercodes auch nach Abhilfemaßnahmen weiter angezeigt werden, schalten Sie die Maschine ab, ziehen den Netzstecker aus der Steckdose und wenden sich an den Kundendienst.

## Fehlersuche und -behebung ohne Anzeigecodes

Problem	Mögliche Ursache	Mögliche Lösung
Der Wäschetrockner setzt sich nicht in Betrieb.	<ul style="list-style-type: none"> <li>• Die Verbindung zur Netzstromversorgung ist unzureichend.</li> <li>• Stromausfall.</li> <li>• Es wurde kein Trocknungsprogramm eingestellt.</li> <li>• Das Gerät wurde nicht eingeschaltet.</li> <li>• Der Wasserbehälter ist voll.</li> <li>• Die Tür ist nicht richtig geschlossen.</li> </ul>	<ul style="list-style-type: none"> <li>• Überprüfen Sie die Verbindung zur Netzstromversorgung.</li> <li>• Prüfen Sie die Netzstromversorgung.</li> <li>• Stellen Sie ein Trocknungsprogramm ein.</li> <li>• Schalten Sie das Gerät ein.</li> <li>• Leeren Sie den Wasserbehälter.</li> <li>• Schließen Sie die Gerätetür richtig.</li> </ul>
Der Wäschetrockner setzt sich nicht in Betrieb und die Anzeige zeigt <b>End</b> an.	<ul style="list-style-type: none"> <li>• Hat die Wäsche bereits den durch das Programm definierten Trocknungsgrad erreicht?</li> <li>• Befindet sich möglicherweise keine Wäsche in der Trommel?</li> </ul>	<ul style="list-style-type: none"> <li>• Überprüfen Sie, ob die Programmeinstellungen richtig sind.</li> <li>• Prüfen Sie, ob sich Wäsche in der Trocknertrommel befindet.</li> </ul>
Die Trocknungszeit ist zu lang und die Ergebnisse sind nicht zufriedenstellend	<ul style="list-style-type: none"> <li>• Die Programmeinstellungen sind nicht richtig.</li> <li>• Der Filter ist verstopft.</li> <li>• Der Verdampfer ist blockiert.</li> <li>• Der Wäschetrockner ist überladen.</li> <li>• Die Wäsche ist zu feucht.</li> <li>• Der Entlüftungskanal ist blockiert.</li> </ul>	<ul style="list-style-type: none"> <li>• Stellen Sie sicher, dass das Programm richtig eingestellt ist.</li> <li>• Reinigen Sie das Filtersieb.</li> <li>• Reinigen Sie den Verdampfer.</li> <li>• Reduzieren Sie die Menge an Wäsche.</li> <li>• Schleudern Sie die Wäsche gründlich vor dem Trocknen.</li> <li>• Kontrollieren Sie den Entlüftungskanal und beseitigen Sie etwaige Blockierungen.</li> </ul>
Die Restzeitangabe auf der Anzeige stoppt oder setzt aus.	<p>Die Restzeit wird bei laufendem Betrieb kontinuierlich auf Grundlage der folgenden Faktoren angepasst:</p> <ul style="list-style-type: none"> <li>• Art der Wäsche.</li> <li>• Beladungsmenge.</li> <li>• Feuchtigkeitsgrad der Wäsche.</li> <li>• Umgebungstemperatur.</li> </ul>	Die automatische Anpassung ist Teil des Normalbetriebs.

## 11.1 Vorbereitung

- ▶ Entfernen Sie das gesamte Verpackungsmaterial. Bei der Öffnung der Verpackung werden möglicherweise Wassertropfen sichtbar. Dieses normale Phänomen stammt von den Wassertests im Werk.
- ▶ Entfernen Sie das gesamte Verpackungsmaterial, einschließlich der Polystyrolunterlage.



### Hinweis

Entsorgen Sie das Verpackungsmaterial verantwortungsbewusst und unter Einhaltung der Umweltschutzbestimmungen. Weitere Informationen in Bezug auf Entsorgungsmöglichkeiten erfragen Sie bitte bei Ihrem Fachhändler oder den örtlich zuständigen Behörden.



### WARNUNG!

Nach einem Transport und der Aufstellung MUSS der Wäschetrockner mindestens zwei Stunden stehen, bevor die Inbetriebnahme erfolgen darf.

## 11.2 Transport und Wartezeit

Das Gerät darf nur in horizontaler Position transportiert werden. Für die Wartung ist Schmieröl in der Kapsel des Kompressors enthalten. Dieses Öl kann während dem geneigten Transport durch das geschlossene Leitungssystem gelangen. Vor dem Anschließen des Gerätes an die Stromversorgung müssen Sie 2 Stunden warten, sodass das Öl zurück in die Kapsel fließt.

11-1



### 11.3 Maschine gerade aufstellen

Das Gerät muss auf eine flache und stabile Oberfläche gestellt werden. Stellen Sie die Füße auf die gewünschte Höhe ein (Abb. 11-1).

11-2

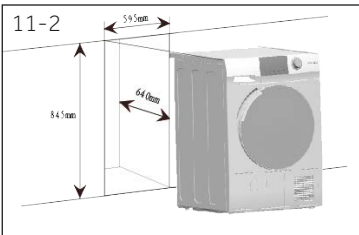

### 11.4 Aufstellung unter einer Arbeitsplatte

Die Abmessungen der Nische müssen in der Größe mindestens den hier festgelegten Angaben entsprechen (Abb. 11-2).

1. Stellen Sie das Gerät neben den vorgesehenen Platz. Achten Sie darauf, dass die Anschlüsse leicht zugänglich und funktionstüchtig sind.
2. Justieren Sie alle Gerätefüße, um eine stabile, waagerechte Position zu erreichen.
3. Schieben Sie das Gerät vorsichtig in die Aufstellnische.
4. Denken Sie auch an eine ausreichende Belüftung.

### 11.5 Elektrischer Anschluss

Überprüfen Sie vor jedem Anschluss, ob:

- ▶ Stromversorgung, Steckdose und Sicherung mit dem Typenschild übereinstimmen,
- ▶ die Steckdose geerdet ist und kein Mehrfach-Stecker oder eine Verlängerung ist,
- ▶ Stromversorgung und Steckdose den Anforderungen genau entsprechen.
- ▶ **Nur für GB:** Der GB-Stecker erfüllt die BS1363A-Vorgaben

Stecken Sie den Netzstecker in die Steckdose. (Abbildung 11-3).



### WARNUNG!

Falls das Netzkabel beschädigt werden sollte, muss es vom Kundendienst (siehe Garantiekarte) ausgetauscht werden, damit es nicht zu Gefährdungen kommt!

### 11.6 Umkehr der Türöffnungsrichtung (nur für 8/9 kg Modelle)

- ▶ Bevor Sie starten, unterbrechen Sie unbedingt die Netzstromversorgung für das Gerät.
- ▶ Behandeln Sie die Geräteteile mit Vorsicht, um Kratzer im Lack zu vermeiden.
- ▶ Achten Sie auch eine nicht kratzende Arbeitsfläche für die Türen.
- ▶ Sie benötigen folgende Werkzeuge: Kreuzschlitzschraubenzieher
- ▶ Sobald Sie mit dem Vorgang begonnen haben, darf die Gerätetür nicht bewegt werden, bevor die Umkehr der Türöffnungsrichtung abgeschlossen wurde.
- ▶ Diese Anweisungen betreffen das Umsetzen der Scharniere von der rechten auf die linke Seite. Wenn Sie diese zu einem späteren Zeitpunkt wieder auf die rechte Seite montieren möchten, führen Sie bitte die gleichen Anweisungen aus und folgen Sie allen Verweisen auf links und rechts im entgegengesetzten Sinn.

#### 1. Bauen Sie die Türbaugruppe aus

Öffnen Sie die Tür. Entfernen Sie die beiden Schrauben, die die Scharnier-/Tür Baugruppe am Trockner halten. Stellen Sie das Scharnier/die Türbaugruppe behutsam beiseite (Abb. 11-4).

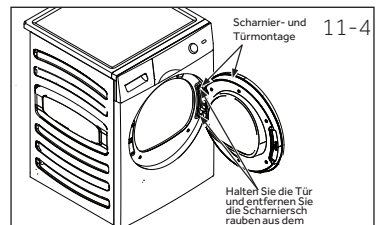

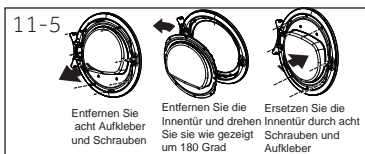

## 2. Nehmen Sie Innentür heraus, drehen Sie diese und setzen Sie sie in der neuen Position ein

Entfernen Sie die acht Haftetikette und Schrauben, mit denen die Innentür an der Außentür gesichert ist. Entfernen Sie die Innentür, drehen Sie sie um 180° und befestigen Sie sie mit den gleichen acht Schrauben und Aufklebern wieder an der Außentür (Abb. 11-5).

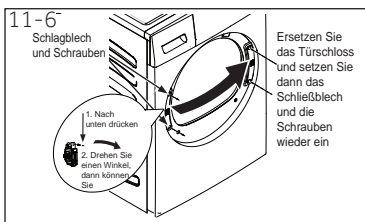

## 3. Nehmen Sie die Türverriegelung und das Schließblech heraus, drehen Sie beide Teile und setzen Sie diese in der neuen Position wieder ein

Entfernen Sie die beiden Schrauben, die das Schließblech halten und nehmen Sie eine Schraube der Türverriegelung heraus. Drücken Sie Verriegelung nach unten und drehen Sie diesen nach dem Herausnehmen um 180°. Bauen Sie die Verriegelung anschließend auf der gegenüberliegenden Seite mithilfe der gleichen acht Schrauben und Haftetiketten ein (Abb. 11-6).

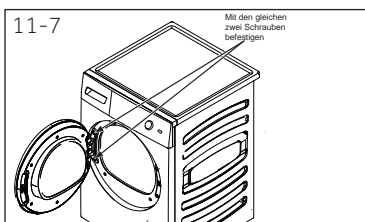

## 4. Drehen Sie das Scharnier/die Türbaugruppe und setzen Sie es in neuer Position wieder ein.

Entfernen Sie die beiden Schrauben, die das Schließblech halten und nehmen Sie eine Schraube der Türverriegelung heraus. Drücken Sie Verriegelung nach unten und drehen Sie diesen nach dem Herausnehmen um 180°. Bauen Sie die Verriegelung anschließend auf der gegenüberliegenden Seite mithilfe der gleichen acht Schrauben und Haftetiketten ein (Abb. 11-7).

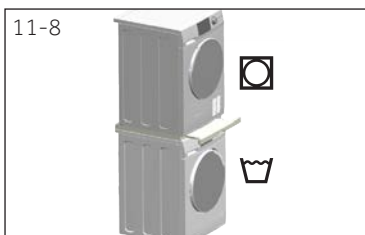

## 11.7 Wäschetrockner in gestapelter Aufstellung

Die platzsparende Anordnung des Wäschetrockners in gestapelter Aufstellung ist möglich (Abb. 11-8). Bitte beachten Sie, dass sich nicht jede Waschmaschine für diesen Zweck geeignet ist. Informationen, sowie den entsprechenden Montagebausatz sind über Ihren Fachhändler vor Ort verfügbar.

Die dem Montagebausatz beigefügten Montageanweisungen erläutern ausführlich die erforderlichen Arbeitsschritte.

## Produkt Datenblatt (gemäß EU 392/2012)

Marke	Haier			
Modell-Bezeichner	HD90-A2979	HD100-A2979	HD80-A3979	HD90 A3979 HD90-A3979S HD90-A3S979
Nennleistung (kg)	9	10	8	9
Wäschetrocknertyp	Kondensator			
Energieeffizienzklasse	A++	A++	A+++	A+++
Gewichteter jährlicher Energieverbrauch (JEV in kWh/Jahr) <sup>1)</sup>	236	280	175	193
Wäschetrockner mit oder ohne Automatik	mit Automatik			
Energieverbrauch des standardmäßigen Baumwollprogramms <sup>3)</sup> bei voller Beladung(kWh/Durchgang)	2,14	2,29	1,43	1,58
Energieverbrauch des standardmäßigen Baumwollprogramms <sup>3)</sup> bei Teilbeladung(kWh/Durchgang)	1,21	1,35	0,85	0,93
Leistungsaufnahme im Aus-Modus (W)	0,1	0,1	0,1	0,1
Leistungsaufnahme im nicht ausgeschalteten Zustand (W)	1,19	1,19	1,19	1,19
Dauer des „nicht ausgeschalteten Zustands“ (min) <sup>2)</sup>	40			
Standardtrocknungsprogramm <sup>3)</sup>	Baumwolle			
Gewichtete Programmdauer des Standardtrocknungsprogramm <sup>3)</sup> bei vollständiger und Teilbefüllung (min)	208	220	215	243
Energieverbrauch des standardmäßigen Baumwollprogramms <sup>3)</sup> bei voller Beladung (min)	252	280	273	298
Programmdauer des Standardprogramms „Baumwolle“ bei <sup>3)</sup> Teilbefüllung (min)	170	175	168	182
Kondensationseffizienzklasse <sup>4)</sup>	B	B	B	B
Gewichteter Kondensationswirkungsgrad für das Standardprogramm Baumwolle <sup>3)</sup> bei vollständiger Befüllung (%)	80,5	80,5	82	82
Durchschnittliche Kondensationseffizienz des Standardprogramms Baumwolle <sup>3)</sup> bei vollständiger Befüllung	81	81	81	81
Durchschnittliche Kondensationseffizienz des Standardprogramms Baumwolle <sup>3)</sup> bei Teilbefüllung	81	81	83	83
Gewichtete Schalleistungspegel für das Standardprogramm Baumwolle <sup>3)</sup> bei vollständiger Befüllung (dB)	67		66	
Unterbaufähig oder freistehend	Freistehend/ unterbaufähig			

- 1) Beruht auf 160 standardmäßigen Trocknungsdurchgängen mit den Programmen für Baumwolle mit voller und teilweiser Befüllung und dem Verbrauch im Energiesparmodus. Der tatsächliche Energieverbrauch pro Zyklus hängt davon ab, wie das Gerät verwendet wird.
- 2) Sofern ein Energieverwaltungssystem vorhanden ist.
- 3) Dieses mit voller oder Teilbefüllung benutzte Programm ist das Standardtrocknungsprogramm, auf das sich die Angaben auf dem Etikett und dem Typenschild beziehen. Dieses Programm eignet sich zum Trocknen normaler nasser Baumwollwäsche und ist das effizienteste Programm in Bezug auf den Energieverbrauch für Baumwolle.
- 4) Klasse G bietet die geringste Effizienz, Klasse A die beste Effizienz.

## Zusätzliche Daten

Abmessungen – H x T x B in mm	845 x 600 x 595
Stromversorgung (siehe Typenschild) – Spannung/Stromstärke/Leistungsaufnahme	220–240 V~50 Hz/ 2,4 A/ 550 W
Zulässige Umgebungstemperatur	5°C bis 35°C
Fluoriertes Treibhausgas	HFC-134a
Volumen	0,26 kg
GWP	1430
Tonne(n) von CO <sub>2</sub> -Äquivalent	0,6

## Elektrischer Schaltplan HD90-A2979:

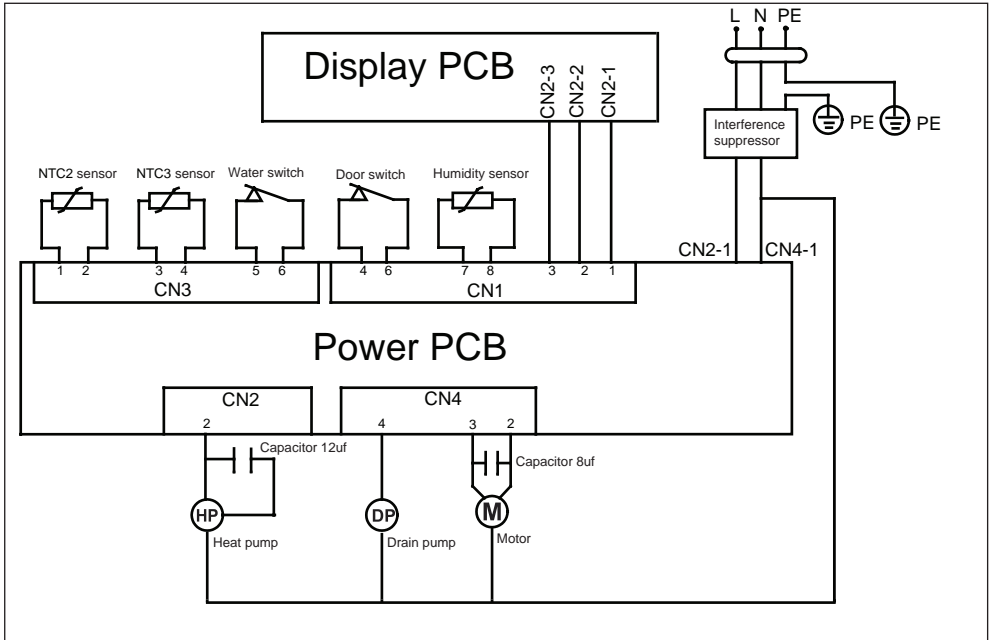

## Elektrischer Schaltplan HD100-A2979:

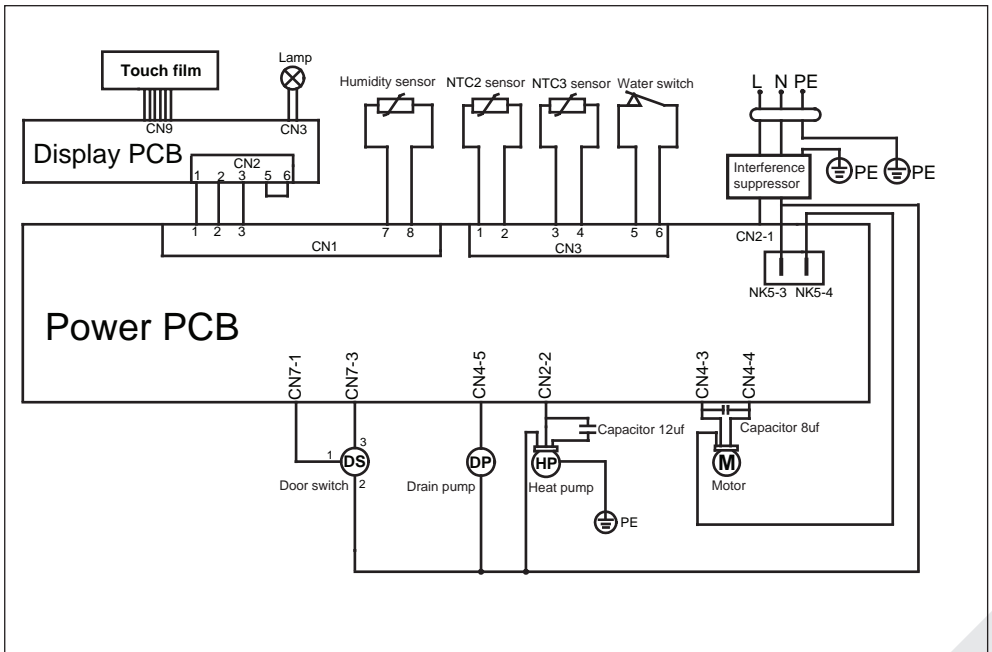

## Elektrischer Schaltplan HD80-A3979/HD90-A3979/HD90-A3979S/HD90-A3S979:

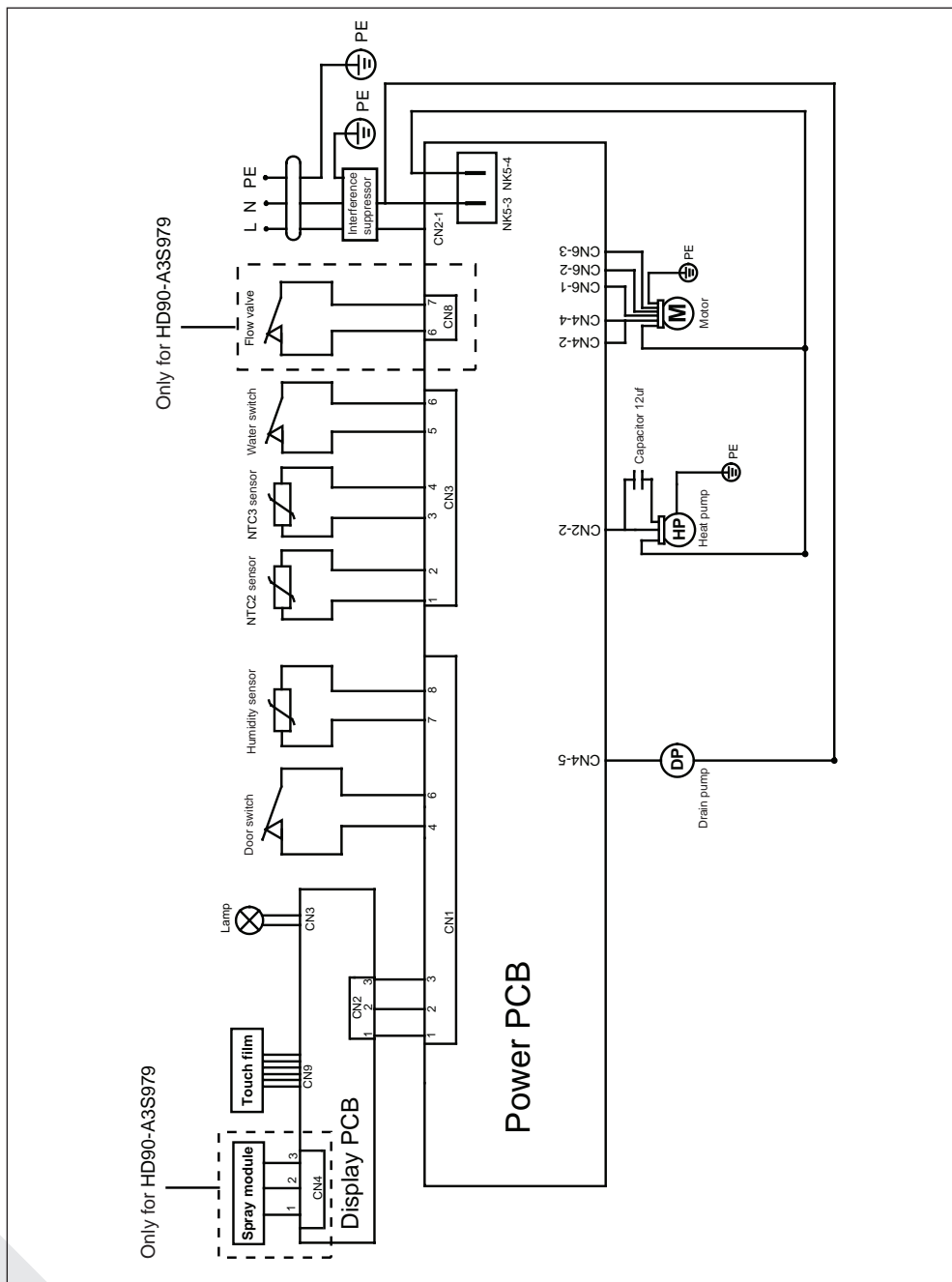

Wir empfehlen Ihnen unseren Haier-Kundendienst sowie die Verwendung von Originalersatzteilen.

Wenn Sie ein Problem mit Ihrem Gerät haben, lesen Sie bitte zuerst den Abschnitt STÖRUNGSBESEITIGUNG.

Falls Sie dort keine Lösung finden sollten, wenden Sie sich bitte an

- ▶ Ihren Händler vor Ort. Alternativ
- ▶ den Kundendienst auf [www.haier.com](http://www.haier.com), wo Sie die Telefonnummern und FAQs finden und wo Sie den Gewährleistungsantrag stellen können.

Stellen Sie bitte sicher, dass Sie im Besitz der nachfolgenden Angaben sind, um unseren Kundendienst zu kontaktieren.

Die Informationen sind auf dem Typenschild zu finden.

Modell \_\_\_\_\_ Serien- Nr. \_\_\_\_\_

Im Garantiefall prüfen Sie bitte die Garantiekarte, die mit dem Produkt geliefert wurde.

Für allgemeine Fragen finden Sie bitte nachstehend unsere Adressen in Europa.

Europäische Haier-Adressen			
Land*	Postanschrift	Land*	Postanschrift
<b>Italien</b>	Haier Europe Trading SRL Via De Cristoforis, 12 21100 Verese ITALIEN	<b>Frankreich</b>	Haier France SAS 53 Boulevard Ornano – Pleyad 3 93200 Saint Denis FRANKREICH
<b>Spanien Portugal</b>	Haier Iberia SL Pg. Garcia Faria, 49-51 08019 Barcelona SPANIEN	<b>Belgien-FR Belgien-NL Niederlande Luxemburg</b>	Haier Benelux SA Anderlecht Route de Lennik 451 BELGIEN
<b>Deutschland Österreich</b>	Haier Deutschland GmbH Konrad-Zuse-Platz 6 81829 München DEUTSCHLAND	<b>Polen Tschechien Ungarn Griechenland Rumänien Russland</b>	Haier Poland Sp. Zo.o. Al. Jerozolimskie 181B 02-222 Warszawa POLEN
<b>Vereinigtes Königreich</b>	Haier Appliances UK Co. Ltd. One Crown Square Church Street East Woking, Surrey, GU21 6HR VK		

\*Für weitere Informationen, siehe bitte [www.haier.com](http://www.haier.com)

HD90-A2979/HD100-A2979/HD80-A3979/HD90-A3979/HD90-A3979S/HD90-A3S979

**Haier**

Εγχειρίδιο Χρήσης  
Στεγνώτήριο με αντλία θερμότητας



HD90-A2979

HD100-A2979

HD80-A3979

HD90-A3979

HD90-A3979S

HD90-A3S979

EL

**Haier**

## Ευχαριστούμε που προμηθευτήκατε ένα προϊόν Haier.

Διαβάστε προσεκτικά τις παρακάτω οδηγίες πριν χρησιμοποιήσετε τη συσκευή. Οι οδηγίες περιέχουν σημαντικές πληροφορίες για να αξιοποιήσετε στο μέγιστο τη συσκευή σας και να εξασφαλίσετε την ασφαλή και σωστή εγκατάσταση, χρήση και συντήρησή της.

Φυλάξτε το παρόν εγχειρίδιο σε θέση που να σας επιτρέπει να το συμβουλευέστε εύκολα, σχετικά με την ασφαλή και σωστή χρήση της συσκευής.

Αν πρόκειται να πωλήσετε, να χαρίσετε ή να αφήσετε πίσω τη συσκευή όταν μετακομίσετε, πρέπει να παραδώσετε μαζί και το παρόν εγχειρίδιο, ώστε ο νέος ιδιοκτήτης να εξοικειωθεί με τη συσκευή και τις προειδοποιήσεις ασφαλείας.

### Υπόμνημα



**Προειδοποίηση!** – Σημαντικές πληροφορίες ασφαλείας



Γενικές πληροφορίες και συμβουλές



Πληροφορίες για το περιβάλλον

### Τελική διάθεση



Βοηθήστε στην προστασία του περιβάλλοντος και της ανθρώπινης υγείας. Απορρίψτε τα υλικά συσκευασίας σε ειδικούς κάδους ανακύκλωσης. Βοηθήστε στην ανακύκλωση των αποβλήτων ηλεκτρικών και ηλεκτρονικών συσκευών. Μην απορρίπτετε μαζί με τα οικιακά απορρίμματα τις συσκευές που επισημαίνονται με αυτό το σύμβολο. Επιστρέψτε το προϊόν στη μονάδα ανακύκλωσης της περιοχής σας ή επικοινωνήστε με τη δημοτική σας αρχή.



### ΠΡΟΕΙΔΟΠΟΙΗΣΗ!

#### Κίνδυνος τραυματισμού ή ασφυξίας!

Αποσυνδέστε τη συσκευή από την παροχή ρεύματος δικτύου. Κόψτε το καλώδιο ρεύματος και απορρίψτε το. Αφαιρέστε το σύστημα ασφάλισης της πόρτας της συσκευής για να αποτρέψετε τυχόν εγκλωβισμό παιδιών και κατοικίδιων στη συσκευή.



### ΠΡΟΕΙΔΟΠΟΙΗΣΗ!

Η συσκευή δεν πρέπει να τροφοδοτείται από εξωτερική συσκευή μεταγωγής, όπως από χρονοδιακόπτη, ούτε να συνδέεται σε κύκλωμα το οποίο ενεργοποιείται και απενεργοποιείται συχνά από φορέα κοινής ωφελείας.

1-Πληροφορίες ασφαλείας .....	4
2-Προβλεπόμενη χρήση .....	8
3-Περιγραφή προϊόντος .....	9
5-Προγράμματα .....	14
6-Κατανάλωση .....	15
7-Υποδείξεις και πρακτικές συμβουλές .....	16
8-Καθημερινή χρήση .....	18
9-Φροντίδα και καθαρισμός .....	23
10-Επίλυση προβλημάτων .....	25
11-Εγκατάσταση .....	27
12-Τεχνικά χαρακτηριστικά .....	30
13-Εξυπηρέτηση πελατών .....	34



## ΠΡΟΕΙΔΟΠΟΙΗΣΗ!

### Πριν από την πρώτη χρήση

- ▶ Βεβαιωθείτε ότι δεν υπάρχει ζημιά από τη μεταφορά.
- ▶ Αφαιρέστε όλα τα υλικά συσκευασίας και κρατήστε τα μακριά από παιδιά.
- ▶ Η συσκευή είναι βαριά, γι' αυτό χρειάζονται πάντα τουλάχιστον δύο άτομα για τη μετακίνησή της.

### Καθημερινή χρήση

- ▶ Η συσκευή αυτή μπορεί να χρησιμοποιηθεί από παιδιά από 8 ετών και άνω και από άτομα με μειωμένες σωματικές, αντιληπτικές ή διανοητικές ικανότητες ή με έλλειψη εμπειρίας και γνώσης, αν τους έχει δοθεί επιτήρηση ή εκπαίδευση σχετικά με την ασφαλή χρήση της συσκευής και κατανοούν τους ενεχόμενους κινδύνους.
- ▶ Μην επιτρέπετε σε παιδιά κάτω των 3 ετών να πλησιάζουν τη συσκευή, παρά μόνο υπό τη διαρκή επίβλεψη ενηλίκων.
- ▶ Τα παιδιά δεν πρέπει να παίζουν με τη συσκευή.
- ▶ Να βεβαιώνετε ότι ο χώρος είναι ξηρός και αερίζεται καλά. Η θερμοκρασία περιβάλλοντος θα πρέπει να είναι μεταξύ 5 °C και 35 °C.
- ▶ Μην καλύπτετε οποιαδήποτε ανοίγματα αερισμού στη βάση με κάποιο χαλί ή παρόμοιο αντικείμενο.
- ▶ Διατηρείτε την περιοχή γύρω από το στεγνωτήριο απαλλαγμένη από σκόνη και χνούδια.
- ▶ Να βεβαιώνετε ότι υπάρχουν μόνο ρούχα μέσα στη συσκευή και δεν έχουν εισέλθει κατοικίδια ή παιδιά, πριν χρησιμοποιήσετε τη συσκευή.
- ▶ Αγγίζετε το φινιρίσμα μόνο με στεγνά χέρια και μην αγγίζετε ή χρησιμοποιείτε τη συσκευή αν δεν φοράτε υποδήματα ή αν έχετε βρεγμένα ή υγρά χέρια ή πόδια.
- ▶ Στεγνώνετε μόνο υφάσματα που έχουν πλυθεί σε νερό.
- ▶ Να βεβαιώνετε ότι δεν έχετε τοποθετήσει μεγαλύτερο φορτίο από το ονομαστικό.
- ▶ Αφαιρείτε από τις τσέπες όλα τα είδη όπως αναπτήρες και σπέρτα.
- ▶ Χρησιμοποιείτε μαλακτικά ή παρόμοια προϊόντα σύμφωνα με τις οδηγίες του κατασκευαστή του προϊόντος στη συσκευασία του.
- ▶ Μην χρησιμοποιείτε η αποθηκεύετε κανενός είδους εύφλεκτα σπρέι ή εύφλεκτα αέρια κοντά στη συσκευή.
- ▶ Μην τοποθετείτε βαριά αντικείμενα ή πηγές θερμότητας ή υγρασίας πάνω στη συσκευή.
- ▶ Τραβάτε το φινιρίσμα, όχι το καλώδιο, όταν αποσυνδέετε τη συσκευή από την πρίζα.



## ΠΡΟΕΙΔΟΠΟΙΗΣΗ!

### Καθημερινή χρήση

- ▶ Μην αγγίζετε τον πίσω τοίχο και το τύμπανο κατά τη διάρκεια της λειτουργίας: είναι πολύ θερμά.
- ▶ Μη στεγνώνετε στη συσκευή τα εξής είδη:
  - ▶ Είδη που δεν έχουν πλυθεί.
  - ▶ Είδη που έχουν μολυνθεί με ουσίες όπως λάδι μαγειρέματος, ασετόν, οινόπνευμα, βενζίνη, πετρέλαιο, κηροζίνη, καθαριστικά λεκέδων, νέφτι, κεριά και καθαριστικά κεριών ή άλλα χημικά. Οι αναθυμιάσεις αυτών των ουσιών μπορεί να προκαλέσουν φωτιά ή έκρηξη. Αυτά τα είδη πρέπει να πλένονται πρώτα με το χέρι σε πολύ ζεστό νερό με πρόσθετη ποσότητα απορρυπαντικού και κατόπιν να στεγνώσουν σε εξωτερικό αέρα πριν τοποθετηθούν για στέγνωμα στη συσκευή.
  - ▶ Είδη που περιέχουν αφρώδη υλικά ή παραγεμίσματα (π.χ. μαξιλάρια, μπουφάν), επειδή το υλικό παραγεμίσματος μπορεί να απελευθερωθεί με κίνδυνο ανάφλεξης μέσα στο στεγνωτήριο.
  - ▶ Είδη που περιέχουν μεγάλη ποσότητα ελαστικού, αφρώδες ελαστικό (αφρώδες λατέξ) ή υλικά παρόμοια με ελαστικό όπως σκουφάκια ντους, αδιάβροχα υφάσματα, υφάσματα με ενίσχυση ελαστικού και ρούχα ή μαξιλάρια παραγεμισμένα με αφρώδες ελαστικό.
- ▶ Μην πίνετε το συμπυκνωμένο νερό.
- ▶ Μη χρησιμοποιείτε τη συσκευή χωρίς το φίλτρο χνουδιού ή το φίλτρο συμπυκνωτή στη θέση τους ή με φίλτρο το οποίο έχει υποστεί βλάβη.
- ▶ Έχετε υπόψη σας ότι το τελευταίο τμήμα του κύκλου στεγνώματος πραγματοποιείται χωρίς θέρμανση (κύκλος ψύξης) για να διασφαλιστεί ότι τα ρούχα θα παραμείνουν σε θερμοκρασία που δεν θα τους προκαλέσει ζημιές.
- ▶ Μην αφήνετε τη συσκευή αρκετή ώρα χωρίς επιτήρηση κατά τη λειτουργία της. Αν σκοπεύετε να απουσιάσετε για πολλή ώρα, πρέπει να διακόψετε τον κύκλο στεγνώματος απενεργοποιώντας τη μονάδα και αποσυνδέοντάς την από την παροχή ρεύματος δικτύου.
- ▶ Μην απενεργοποιείτε τη συσκευή πριν τελειώσει ο κύκλος στεγνώματος, εκτός αν αφαιρέσετε όλα τα είδη και τα απλώσετε αραιωμένα ώστε να μπορεί να απαχθεί η θερμότητα.
- ▶ Απενεργοποιείτε τη συσκευή μετά από κάθε πρόγραμμα στεγνώματος για να εξοικονομείτε ηλεκτρική ενέργεια αλλά και για ασφάλεια.

### Συντήρηση / καθαρισμός

- ▶ Βεβαιωθείτε ότι τα παιδιά είναι υπό επίβλεψη αν διεξάγουν εργασίες καθαρισμού ή συντήρησης.
- ▶ Αποσυνδέετε τη συσκευή από την παροχή ρεύματος πριν από τη διεξαγωγή οποιασδήποτε εργασίας τακτικής συντήρησης.



## ΠΡΟΕΙΔΟΠΟΙΗΣΗ!

### Συντήρηση / καθαρισμός

- ▶ Καθαρίζετε το φίλτρο χνουδιού και το φίλτρο συμπυκνωτή μετά από κάθε πρόγραμμα (βλ. ΦΡΟΝΤΙΔΑ ΚΑΙ ΚΑΘΑΡΙΣΜΟΣ).
- ▶ Μην ψεκάζετε με νερό ή ατμό για να καθαρίσετε τη συσκευή.
- ▶ Μη χρησιμοποιείτε βιομηχανικά χημικά για τον καθαρισμό της συσκευής.
- ▶ Αν το καλώδιο τροφοδοσίας έχει υποστεί ζημιά, αυτό αντικαθίσταται μόνο από τον κατασκευαστή, τον εκπρόσωπό του για σέρβις ή από άτομο με παρόμοια εξειδίκευση, για την πρόληψη κινδύνου.
- ▶ Μην επιχειρήσετε να επισκευάσετε τη συσκευή μόνος/η σας. Σε περίπτωση ανάγκης επισκευής, επικοινωνήστε με το τμήμα μας εξυπηρέτησης πελατών.

### Εγκατάσταση

- ▶ Βεβαιωθείτε ότι η θέση της συσκευής επιτρέπει να ανοίγει πλήρως η πόρτα της. Μην εγκαταστήσετε το στεγνωτήριο πίσω από πόρτα που κλειδώνει, συρόμενη πόρτα ή πόρτα με μεντεσέδες σε πλευρά αντίθετη από το άνοιγμα της πόρτας της συσκευής, επειδή κάτι τέτοιο περιορίζει το πλήρες άνοιγμα της πόρτας του στεγνωτηρίου.
- ▶ Εγκαταστήστε τη συσκευή σε καλά αεριζόμενο, ξηρό χώρο.
- ▶ Ποτέ μην εγκαταστήσετε τη συσκευή σε εξωτερικό χώρο σε θέση με υγρασία, ή σε περιοχή με αυξημένη πιθανότητα για διαρροή νερού, όπως κάτω από ένα νιπτήρα ή κοντά σε αυτόν. Σε περίπτωση διαρροής νερού, διακόψτε την παροχή ρεύματος και αφήστε τη συσκευή να στεγνώσει με φυσικό τρόπο.
- ▶ Εγκαταστήστε ή χρησιμοποιείτε τη συσκευή μόνο σε χώρους όπου η θερμοκρασία είναι μεγαλύτερη από 5 °C.
- ▶ Μην τοποθετείτε τη συσκευή απευθείας πάνω σε χαλί ή μοκέτα, ή κοντά σε τοίχο ή έπιπλο.
- ▶ Μην εγκαταστήσετε τη συσκευή σε μέρη εκτεθειμένα σε παγετό, θερμότητα ή άμεσο ηλιακό φως ή κοντά σε πηγές θερμότητας (π.χ. ηλεκτρική κουζίνα, καλοριφέρ).
- ▶ Βεβαιωθείτε ότι τα ηλεκτρικά χαρακτηριστικά στην πινακίδα τύπου συμφωνούν με την παροχή ρεύματος. Διαφορετικά, επικοινωνήστε με ηλεκτρολόγο.
- ▶ Μη χρησιμοποιείτε πολύπριζα και καλώδια επέκτασης.
- ▶ Βεβαιωθείτε να μην προκαλέσετε ζημιά στο ηλεκτρικό καλώδιο και στο φις. Αν υποστεί ζημιά, αναθέστε την αντικατάστασή του σε έναν ηλεκτρολόγο.

- ▶ Μετά την εγκατάσταση χρησιμοποιήστε μια εύκολα προσβάσιμη ξεχωριστή γειωμένη πρίζα για την παροχή ρεύματος. Η συσκευή πρέπει να γειωθεί.
- ▶ Μόνο για το Ην. Βασ.: Το καλώδιο ρεύματος της συσκευής διαθέτει φισ 3 αγωγών (με γείωση) που αντιστοιχεί σε τυπική πρίζα 3 αγωγών (γειωμένη). Σε καμία περίπτωση μην κόψετε ή αφαιρέσετε τον τρίτο ακροδέκτη (γείωση). Μετά την εγκατάσταση της συσκευής, το φισ πρέπει να είναι προσβάσιμο.

## Προβλεπόμενη χρήση

Αυτή η συσκευή προορίζεται για το στέγνωμα ειδών τα οποία έχουν πλυθεί σε διάλυμα νερού και τα οποία αναγράφουν στην ταμπέλα οδηγιών φροντίδας από τον κατασκευαστή τους πως είναι κατάλληλα για στέγνωμα σε στεγνωτήριο.

Η συσκευή έχει σχεδιαστεί αποκλειστικά για οικιακή χρήση εντός του σπιτιού. Δεν προορίζεται για επαγγελματική ή βιομηχανική χρήση. Δεν επιτρέπονται αλλαγές ή τροποποιήσεις της συσκευής. Τυχόν χρήση πέραν της προβλεπόμενης μπορεί να προκαλέσει κινδύνους και απώλεια όλων των αξιών εγγύησης και ευθύνης.

## Πρότυπα και Οδηγίες

Το προϊόν αυτό ικανοποιεί τις απαιτήσεις όλων των εφαρμοστέων Οδηγιών ΕΚ και τα αντίστοιχα εναρμονισμένα πρότυπα που προβλέπονται για τη σήμανση CE.



### Ειδοποίηση

Η συσκευή περιέχει το φθοριούχο αέριο θερμοκηπίου HFC-134a (GWP:1430). Αυτό το αέριο είναι ερμητικά σφραγισμένο.



### Περιβαλλοντικά υπεύθυνη χρήση

- ▶ **Πολύ καλό στύψιμο:** Στύβετε τα ρούχα με τη μέγιστη ταχύτητα στυψίματος.
- ▶ **Μέγιστο φορτίο:** Χρησιμοποιείτε τη μέγιστη ποσότητα φορτίου σύμφωνα με τον πίνακα προγραμμάτων, αλλά μην υπερφορτώνετε το στεγνωτήριο. Για να αξιοποιήσετε τη μέγιστη ικανότητα φορτίου, τα ρούχα τα οποία πρέπει να στεγνωθούν με το πρόγραμμα «ΕΤΟΙΜΑ για ΦΥΛΑΞΗ», μπορούν πρώτα να στεγνωθούν με το πρόγραμμα «ΕΤΟΙΜΑ ΓΙΑ ΣΙΔΕΡΩΜΑ». Στο τέλος του προγράμματος αφαιρέστε τα ρούχα τα οποία θα πρέπει να σιδερωθούν και στεγνώστε τα υπόλοιπα ρούχα ως το τέλος.
- ▶ **Αραιώστε τα ρούχα:** Τινάξτε τα ρούχα πριν τα τοποθετήσετε στο στεγνωτήριο.
- ▶ **Αποφεύγετε το υπερβολικό στέγνωμα:** Το υπερβολικό στέγνωμα θα πρέπει να αποφεύγεται. Επιλέξτε το σωστό πρόγραμμα και το κατάλληλο επίπεδο στεγνώματος.
- ▶ **Μαλακτικό μη απαραίτητο:** Μη χρησιμοποιείτε μαλακτικό κατά το πλύσιμο, επειδή τα ρούχα θα φουσκώσουν και θα μαλακώσουν στο στεγνωτήριο.
- ▶ **Καθαρισμός των φίλτρων χνουδιού:** Καθαρίζετε το φίλτρο χνουδιού μετά από κάθε κύκλο λειτουργίας.
- ▶ **Αερισμός:** Βεβαιωθείτε ότι η συσκευή αερίζεται σωστά (βλ. ΕΓΚΑΤΑΣΤΑΣΗ).
- ▶ **Επαναχρησιμοποίηση συμπυκνωμένου νερού:** Το συμπυκνωμένο νερό που έχει συλλεχθεί μπορεί να χρησιμοποιηθεί για το σίδερο ατμού. Πριν τη χρήση θα πρέπει να το περάσετε από μια λεπτή σήτα ή ένα φίλτρο καφέ. Ακόμα και τα πολύ μικρά σωματίδια θα κατακρατηθούν από το φίλτρο.

### **i** Σημείωση:

Λόγω τεχνικών τροποποιήσεων και διαφορετικών μοντέλων, οι εικόνες σε αυτό το εγχειρίδιο ενδέχεται να διαφέρουν από το μοντέλο που έχετε.

### 3.1 Εικόνα της συσκευής

Μπροστινή όψη (Εικ. 3-1):

Πίσω πλευρά (Εικ. 3-2):

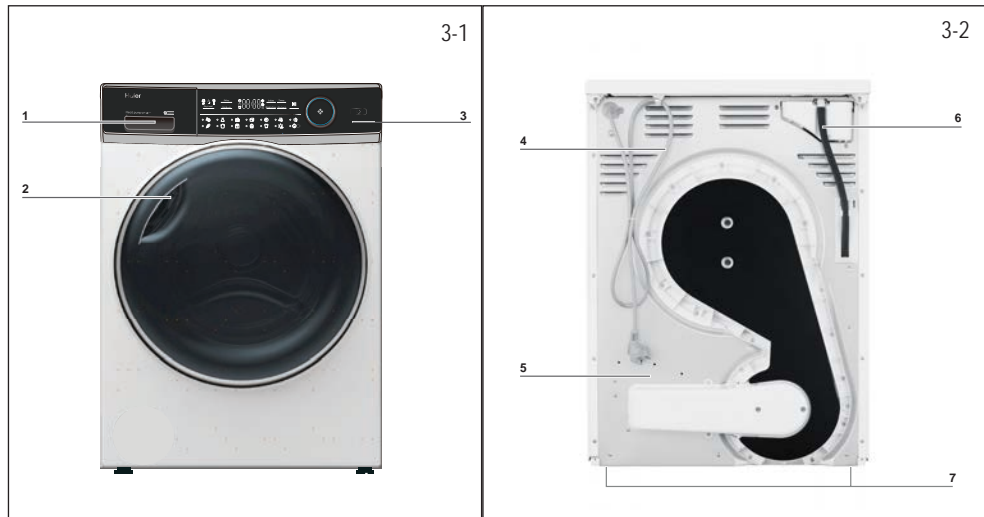

1 Δοχείο νερού

2 Πόρτα στεγνωτηρίου

3 Πίνακας ελέγχου

4 Καλώδιο ρεύματος

5 Πίσω πλάκα

6 Έξοδος αποστράγγισης

7 Ρυθμιζόμενα πόδια

### 3.2 Αξεσουάρ

Ελέγξτε τα αξεσουάρ και το έντυπο υλικό σύμφωνα με την παρακάτω λίστα (Εικ.: 3-3):

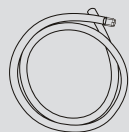

Εύκαμπτος  
σωλήνας  
αποστράγγισης

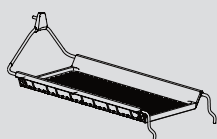

Απλώστρα  
ρούχων  
(Μόνο για μοντέ-  
λο HD100-A2979  
/HD90-A3S979)



Ενεργειακή  
ετικέτα



Κάρτα εγγύησης



Εγχειρίδιο  
χρήσης

3-3

4-1

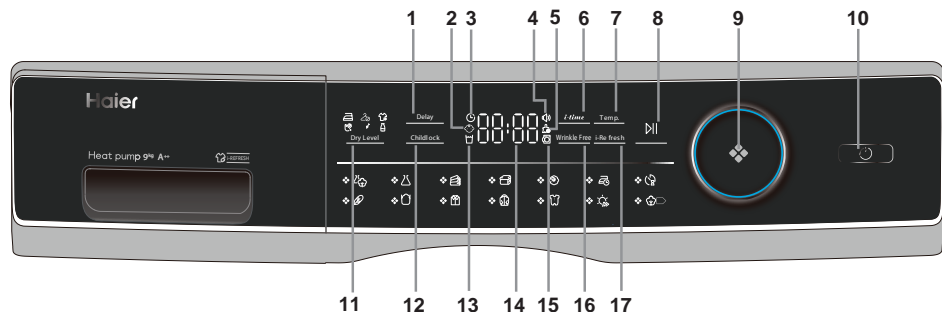

- |   |                                |    |   |            |                              |
|---|--------------------------------|----|---|------------|------------------------------|
| 1 | Κουμπί Χρονικής καθυστέρησης   | 7  | Κουμπί Θερμοκρασίας                       | προστασίας |                              |
| 2 | Ένδειξη κλειδώματος προστασίας | 8  | Κουμπί Έναρξης/Παύσης                     | 13         | Ένδειξη κενού δοχείου        |
| 3 | Ένδειξη Καθυστέρησης           | 9  | Περιστροφικό κουμπί επιλογής προγράμματος | 14         | Οθόνη ενδείξεων              |
| 4 | Ένδειξη σήματος                | 10 | Κουμπί τροφοδοσίας                        | 15         | Ένδειξη ξεκλειδώματος πόρτας |
| 5 | Ένδειξη καθαρισμού φίλτρου     | 11 | Κουμπί Επιπέδου στεγνώματος               | 16         | Κουμπί Λιγότερο τσαλάκωμα    |
| 6 | Κουμπί ώρας                    | 12 | Κουμπί Κλειδώματος                        | 17         | i-Refresh                    |

4-2

Delay

## 4.1 Κουμπί Χρονικής καθυστέρησης

Λειτουργία χρονικής καθυστέρησης για καθυστέρηση έναρξης, πιάστε το κουμπί για να ρυθμίσετε την ώρα (σε διαστήματα 1 ώρα έως 12 ώρες) που θα ολοκληρωθεί η λειτουργία της συσκευής, και στη συνέχεια πιάστε για να ξεκινήσετε (Εικ. 4-2) τη λειτουργία με καθυστέρηση.



## Ειδοποίηση

Αυτή η λειτουργία θα πρέπει να ρυθμιστεί αφότου έχετε τελειώσει με όλες τις επιλογές, διαφορετικά όταν περιστρέψετε ή πιάσετε το κουμπί, η λειτουργία θα καταργηθεί αυτόματα.

4-3

Childlock

## 4.2 Ένδειξη κλειδώματος προστασίας

Για να ενεργοποιήσετε τη λειτουργία κλειδώματος προστασίας αφότου έχει ξεκινήσει ένας κύκλος, πιάστε το κουμπί Κλειδώματος προστασίας (Εικ. 4-3) για 3 δευτερόλεπτα έως ότου ανάψει το ενδεικτικό εικονίδιο. Για να την απενεργοποιήσετε πιάστε το πλήκτρο ξανά για 3 δευτερόλεπτα.



## Ειδοποίηση

Όταν ο κύκλος τελειώσει ή διακοπεί η παροχή ρεύματος, η λειτουργία δεν θα ακυρωθεί αυτόματα.

### 4.3 Ένδειξη Καθυστέρηση

Ανάβει όταν έχει επιλεγεί πρόγραμμα με χρονοδιακόπτη (Εικ. 4-4)ανάψει.



### 4.4 Ένδειξη σήματος

Μπορείτε να επιλέξετε το σήμα όπως χρειάζεται. Για να ενεργοποιήσετε τη λειτουργία σήματος αφότου ενεργοποιήσετε το στεγνωτήριο, πιάστε *i-Refresh* και *Θερμ.* (Εικ. 4-5) για περίπου 3 δευτερόλεπτα έως ότου ακουστεί ο προειδοποιητικός ήχος. Για να την απενεργοποιήσετε πιάστε και τα δύο κουμπιά για 3 δευτερόλεπτα ξανά έως ότου ακουστεί ο προειδοποιητικός ήχος.

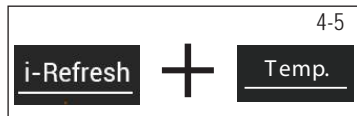

### 4.5 Ένδειξη καθαρισμού φίλτρου

Τα φίλτρα πρέπει να καθαρίζονται τακτικά. Βλ. ενότητα του εγχειριδίου Καθαρισμός φίλτρου χνουδιού ή Καθαρισμός φίλτρου συμπυκνωτή.



### Ειδοποίηση

Μετά από κάθε κύκλο, η ένδειξη θα αναβοσβήνει για να σας υπενθυμίσει να καθαρίσετε τα φίλτρα.

### 4.6 Κουμπί Ώρας

Κατά την επιλογή του προγράμματος χρονοδιακόπτη ή χρονοκαθυστέρησης, η λυχνία *i-time* είναι αναμμένη. Πιάστε αυτό το κουμπί για να προσθέσετε ή να αφαιρέσετε χρόνο.



### 4.7 Κουμπί Θερμ.

Πιάστε το κουμπί (Εικ. 4-8) για να ρυθμίσετε τη θερμοκρασία στεγνώματος για μερικά προγράμματα. Η θερμοκρασία φαίνεται παρακάτω:

- ┌ - ┘ Υψηλή θερμοκρασία.
- ┌ - ┘ Μέση θερμοκρασία.
- ┌ - | Χαμηλή θερμοκρασία.
- ┌ □ α┘ Ψυχρός αέρας.

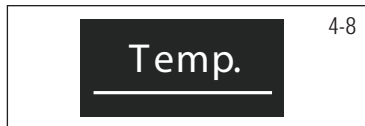

### 4.8 Κουμπί Έναρξης/Παύσης

Πιάστε Έναρξη/Παύση (Εικ. 4-9) για να ξεκινήσετε έναν κύκλο στεγνώματος. Πιάστε το κουμπί ξανά για να διακόψετε τον κύκλο στεγνώματος - η ενδεικτική λυχνία αναβοσβήνει. Πιάστε το κουμπί ξανά για να συνεχίσετε.

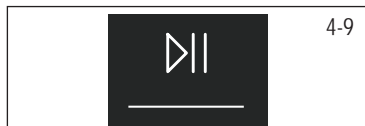

4-10



## 4.9 Περιτροφικό κουμπί επιλογής προγράμματος

Επιλέξτε ένα από τα 14 προγράμματα χρησιμοποιώντας το περιστροφικό κουμπί (Εικ. 4-10). Ανάβει η ένδειξη για το αντίστοιχο πρόγραμμα. Βλ. ενότητα Λειτουργίες Προγράμματος του εγχειριδίου για περισσότερες πληροφορίες.

4-11



## 4.10 Κουμπί Τροφοδοσίας

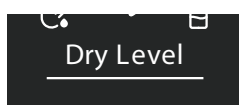

Πιέστε το κουμπί Τροφοδοσίας (Εικ. 4-11) για να ενεργοποιήσετε/ απενεργοποιήσετε το στεγνωτήριο.

4-12



## 4.11 Κουμπί Επιπέδου στεγνώματος

Πιέστε το κουμπί (Εικ. 4-12) για να ρυθμίσετε το τελικό επίπεδο υγρασίας των ρούχων στο τέλος του κύκλου.

-  Πολύ στεγνά
-  Έτοιμα για φύλαξη
-  Έτοιμα για σιδέρωμα

4-13



## 4.12 Κουμπί κλειδώματος προστασίας

Για να ενεργοποιήσετε τη λειτουργία κλειδώματος προστασίας αφότου έχει ξεκινήσει ένας κύκλος, πιέστε το κουμπί (Εικ. 4-13) για 3 δευτερόλεπτα έως ότου ανάψει το ενδεικτικό εικονίδιο. Για να την απενεργοποιήσετε πιέστε το πλήκτρο ξανά για 3 δευτερόλεπτα.

4-14



## 4.13 Ένδειξη Εκκένωσης δοχείου

Πρέπει να αδειάσετε το δοχείο νερού.

Σημαντικό: Αδειάζετε το δοχείο νερού μετά από κάθε κύκλο στεγνώματος. Βλ. ενότητα του εγχειριδίου Άδειασμα του δοχείου νερού.

4-15



## 4.14 Οθόνη ενδείξεων

Η οθόνη δείχνει τον υπολειπόμενο χρόνο, τον χρόνο καθυστέρησης και άλλες σχετικές πληροφορίες.

### Ειδοποίηση

Ο υπολειπόμενος χρόνος είναι μια προεπιλεγμένη τιμή, αυτή τη φορά θα υπολογιστεί εκ νέου ανάλογα με τις ρυθμίσεις πρόσθετων προγραμμάτων και την υγρασία που περιέχεται στα ρούχα.

#### 4.15 Ένδειξη ξεκλειδώματος πόρτας

Αν η πόρτα ανοίξει, η ένδειξη (Εικ. 4-16) θα ανάψει.



4-16

#### 4.16 Κουμπί για Λιγότερο τσαλάκωμα

Μετά την επιλογή του προγράμματος με αυτή τη λειτουργία, ανάβει το εικονίδιο, λειτουργία Λιγότερο τσαλάκωμα από προεπιλογή ενεργή, όταν αγγίξετε αυτό το κουμπί (Εικ. 4-17) η οθόνη θα δείξει OFF, λειτουργία Λιγότερο τσαλάκωμα ανενεργή, και αν αγγίξετε πάλι την οθόνη θα εμφανιστεί ON, λειτουργία Λιγότερο τσαλάκωμα ενεργή.



4-17

### Ειδοποίηση















Ο προεπιλεγμένος χρόνος είναι 1 ώρα.

#### 4.17 i-Refresh

Ένα πρόγραμμα χρονοδιακόπτη, ο προεπιλεγμένος χρόνος είναι 30 λεπτά. Ο μέγιστος χρόνος είναι 50 λεπτά.



4-18

Πρόγραμμα	Επίπεδο στεγνώματος	Ρούχα	Μέγ. Φορτίο σε kg		
			8	9	10
	Πολύ στεγνά	Υφάσματα μεγάλου πάχους, χρειάζονται περισσότερο στέγνωμα	5	6	7
	Πολύ στεγνά	Συνθετικά ρούχα μεγάλου πάχους	4	4.5	5
	Πολύ στεγνά	Πετσέτες	5	6	7
	/	Ρούχα με πούπουλα	1	1	1.5
	/	Μάλλινα υφάσματα	3	3	4
	Πολύ στεγνά	Ρούχα από κασμίρι	3	4	4.5
	/	Υφάσματα μεγάλου πάχους, χρειάζονται περισσότερο στέγνωμα	-	-	-
	Πολύ στεγνά	Εσώρουχα	2	2	3
	Πολύ στεγνά	Βαμβακερά ρούχα μεγάλου πάχους	2	2	3
	Πολύ στεγνά	Πουκάμισα	4	4.5	5
	Πολύ στεγνά	Αθλητικά	4	4.5	5
	Πολύ στεγνά	Μωρουδιακά ρούχα	4	4	5
	/	Σεντόνια	4	4	5
	Πολύ στεγνά	Βαμβακερά, πανωφόρια	8	9	10

Ρύθμιση προγράμματος δοκιμής κατά EN 61121. Συνιστούμε να στραγγίζετε το νερό συμπυκνωτή εξωτερικά μέσω του σωλήνα αποστράγγισης όταν στεγνώνετε ένα πλήρες φορτίο χρησιμοποιώντας το πρόγραμμα «Βαμβακερά». Με αυτόν τον τρόπο θα αποφεύγετε να χρειάζεται να αδειάσετε το δοχείο νερού κατά τη διάρκεια του προγράμματος.

## Τεχνολογία αντλίας θερμότητας

Το στεγνωτήριο συμπύκνωσης με εναλλάκτη θερμότητας είναι εξαιρετικό όσον αφορά την αποδοτική κατανάλωση ρεύματος. Αυτές είναι ενδεικτικές τιμές οι οποίες καθορίστηκαν υπό τυποποιημένες συνθήκες. Οι τιμές μπορεί να διαφέρουν από αυτές που δίνονται, ανάλογα με την υπέρταση και την υπόταση, το είδος υφάσματος, τη σύνθεση των ρούχων για στέγνωμα, την υπολειπόμενη υγρασία στο ύφασμα και το μέγεθος φορτίου.

Πρόγραμμα Βαμβακερά / Ασπρόρουχα	Ταχύτητα περιστροφής σε σ.α.λ.	Υπολειπόμενη υγρασία σε %	Χρόνος σε ω:λεπ	Ενεργειακή κατανάλωση σε kWh
Πολύ στεγνά 	1000	περ. 60	4:40	2,34
Έτοιμα για φύλαξη 	1000	περ. 60	4:29	1,98
Έτοιμα για σιδέρωμα 	1000	περ. 60	3:18	1,62



### Περιβαλλοντικά υπεύθυνη χρήση

- ▶ Κατά το πλύσιμο των ρούχων πραγματοποιείτε όσο το δυνατόν καλύτερο στύψιμο πριν τα τοποθετήσετε στο στεγνωτήριο.
- ▶ Αποφεύγετε υπερφόρτωση του στεγνωτηρίου.
- ▶ Αραιώνετε τα ρούχα πριν τα τοποθετήσετε στο στεγνωτήριο.
- ▶ Επιλέγετε ένα κατάλληλο πρόγραμμα στεγνώματος. Βεβαιωθείτε πως δεν πραγματοποιείται στέγνωμα στα ρούχα για περισσότερο χρόνο από τον απαιτούμενο.
- ▶ Βεβαιωθείτε πως το στεγνωτήριο λειτουργεί με καθαρά φίλτρα.

### 7.1 Κολληρισμένα ρούχα

Τα κολληρισμένα ρούχα αφήνουν ένα λεπτό στρώμα κόλλας στο τύμπανο και δεν είναι κατάλληλα για το στεγνωτήριο.

### 7.2 Μαλακτικό

Μη χρησιμοποιείτε μαλακτικό κατά το πλύσιμο, επειδή τα ρούχα θα μαλακώσουν και θα φουσκώσουν στο στεγνωτήριο.

### 7.3 Πανάκια μικροϊνών

Το να χρησιμοποιείτε "πανάκια μικροϊνών" μπορεί να δημιουργήσει επικαθίσεις στα φίλτρα χνουδιού. Αυτό μπορεί να προκαλέσει απόφραξη στα φίλτρα. Σε αυτές τις περιπτώσεις, προτείνουμε είτε να μην χρησιμοποιείτε πανάκια μικροϊνών είτε να επιλέξετε διαφορετική μάρκα. Σε κάθε περίπτωση ακολουθείστε τις οδηγίες του κατασκευαστή.

### 7.4 Μικρές ποσότητες πλήρωσης

Για ποσότητα μικρότερη του 1,0 kg, θα πρέπει να επιλεγθεί το πρόγραμμα "Χρονοδιακόπτης" επειδή η αυτόματη ανίχνευση του επιπέδου στεγνώματος μπορεί να είναι ανακριβής.

### 7.5 Ανοιχτή πόρτα

Η πόρτα θα πρέπει να παραμένει μισάνοιχτη όταν το στεγνωτήριο δεν χρησιμοποιείται, έτσι ώστε η στεγανοποίηση της πόρτας να παραμείνει αποτελεσματική.

### 7.6 Εσωτερική λυχνία τυμπάνου

Όταν η συσκευή είναι ενεργοποιημένη, η εσωτερική λυχνία τυμπάνου ανάβει πάντα όταν η πόρτα είναι ανοιχτή.

### 7.7 Πορτάκι σέρβις

Βεβαιωθείτε πως το πορτάκι σέρβις είναι πάντα κλειστό κατά τη λειτουργία της συσκευής.

### 7.8 Προστασία από τσαλάκωμα

Αν στο τέλος του προγράμματος τα ρούχα δεν αφαιρεθούν, το τύμπανο κινείται ανά διαστήματα για να αποτραπεί το τσαλάκωμα. Το στάδιο προστασίας από τσαλάκωμα διαρκεί περίπου 60 λεπτά.

### 7.9 Ρούχα τα οποία πρέπει να σιδερωθούν

...θα πρέπει να στεγνώσουν στο επίπεδο ΕΤΟΙΜΑ για ΣΙΔΕΡΩΜΑ  $\Rightarrow$  Αυτό επιτρέπει το σιδέρωμα με το χέρι ή με χρήση της συσκευής.

### 7.10 Υπολειπόμενος χρόνος

Η διάρκεια του προγράμματος επηρεάζεται από τους ακόλουθους παράγοντες: το είδος υφάσματος, την ποσότητα γέμισης, την απορροφητική ικανότητα, το επιθυμητό επίπεδο στεγνώματος, καθώς και την ταχύτητα περιστροφής του πλυντηρίου. Αυτοί οι παράγοντες καταγράφονται από το ηλεκτρονικό σύστημα κατά τη διάρκεια του προγράμματος και ο υπολειπόμενος χρόνος θα διορθωθεί κατάλληλα.

### 7.11 Αυτόματο σύστημα ανίχνευσης φορτίου

Όταν το πρόγραμμα ξεκινήσει, μετά από λίγα λεπτά η οθόνη θα δείξει *ΑΜΕΩ*. Αυτό σημαίνει πως η αυτόματη ανίχνευση φορτίου βρίσκεται σε εξέλιξη. Οι αισθητήρες ανιχνεύουν και υπολογίζουν τον χρόνο έως ότου τελειώσει το πρόγραμμα το οποίο έχει επιλεγθεί. Ανάλογα με το πρόγραμμα το οποίο έχει επιλεγθεί, την ποσότητα φορτίου, την υγρασία και την θερμοκρασία περιβάλλοντος, η αυτόματη φάση ανίχνευσης φορτίου μπορεί να διαρκέσει από λίγα λεπτά για μικρό φορτίο, έως μία ώρα για το μέγιστο φορτίο ή για μεγάλα είδη, πριν την εμφάνιση του κατά προσέγγιση υπολειπόμενου χρόνου προγράμματος έως τον τερματισμό του προγράμματος.

### 7.12 Τα ιδιαίτερα μεγάλα αντικείμενα

...συνήθως μπερδεύονται μεταξύ τους. Αν συνεπώς δεν ήταν δυνατό να επιτευχθεί το επιθυμητό επίπεδο στεγνώματος, αραιώστε τα ρούχα και στεγνώστε τα ξανά με το πρόγραμμα χρόνου (ΧΡΟΝΟΔΙΑΚΟΠΤΗΣ).

### 7.13 Ιδιαίτερα ευαίσθητα υφάσματα

Ρούχα τα οποία μπορούν εύκολα να μαζέψουν ή να παραμορφωθούν, καθώς και π.χ. μεταξωτά, καλσόν, γυναικεία εσώρουχα πολυτελείας κλπ. δεν θα πρέπει να στεγνώνονται σε αυτή τη συσκευή. Τοποθετείτε τα ευπαθή είδη μέσα σε σάκο πλυντηρίου και αποφεύγετε να τα στεγνώνετε υπερβολικά.

### 7.14 Ζέρσεϊ και πλεκτά

Θα πρέπει να στεγνώνονται στο επίπεδο ΕΤΟΙΜΑ για ΣΙΔΕΡΩΜΑ  $\Rightarrow$  για να μην μαζέψουν. Στη συνέχεια θα πρέπει να τα τεντώσετε για να αποκτήσουν το αρχικό τους σχήμα.

### 7.15 Χνούδι

Η ποσότητα χνούδιού στα φίλτρα χνούδιού δεν μπορεί να αποδοθεί στην καταπόνηση των ρούχων στο στεγνωτήριο: αντίθετα, πρόκειται για ίνες που έχουν αποσπαστεί από τη φθορά και το πλύσιμο. Κατά το στέγνωμα με άπλωμα, το χνούδι απομακρύνεται από τον άνεμο. Κατά τη χρήση του στεγνωτηρίου, το χνούδι συλλέγεται στα φίλτρα

### 7.16 Ηχητικό σήμα

Παράγεται ένα ηχητικό σήμα:

- ▶ όταν το δοχείο νερού έχει γεμίσει
- ▶ σε περίπτωση προβλήματος

Επιπλέον το ηχητικό σήμα μπορεί να επιλεγεί και για τις ακόλουθες περιπτώσεις:

- ▶ στο τέλος του προγράμματος
- ▶ όταν πατάτε ένα κουμπί
- ▶ όταν περιστρέφεται τον κουμπί επιλογής προγράμματος

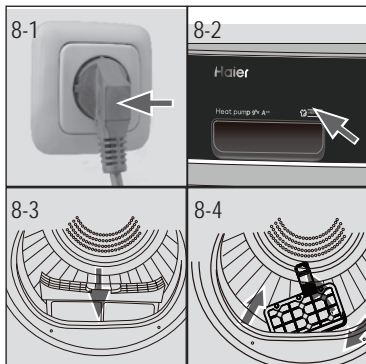

## 8.1 Προετοιμασία της συσκευής

1. Συνδέστε τη συσκευή σε παροχή ρεύματος (220 V έως 240 V~/50 Hz) (Εικ. 8-1) Ανατρέξτε επίσης στην ενότητα ΕΓΚΑΤΑΣΤΑΣΗ.
2. Βεβαιωθείτε πως:
  - ▶ το δοχείο νερού είναι κενό και έχει εγκατασταθεί σωστά. (Εικ. 8-2).
  - ▶ το φίλτρο χνουδιού είναι καθαρό και έχει εγκατασταθεί σωστά. (Εικ. 8-3).
  - ▶ το φίλτρο συμπυκνωτή είναι καθαρό και έχει εγκατασταθεί σωστά (Εικ. 8-4).

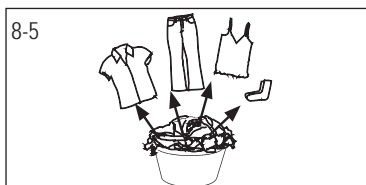

## 8.2 Προετοιμασία των ρούχων

- ▶ Ξεχωρίστε τα ρούχα ανάλογα με το ύφασμα (βαμβακερά, συνθετικά, μάλλινα, κλπ.). Στεγνώνετε μόνο ρούχα τα οποία έχουν συφτεί.
- ▶ Αδειάζετε από τις τσέπες αιχμηρά ή εύφλεκτα αντικείμενα όπως κλειδιά, αναπτήρες και σπύρτα. Αφαιρείτε σκληρά διακοσμητικά αντικείμενα όπως αγκράφες.
- ▶ Κλείνετε τα φερμουάρ και τις κόπιτσες, βεβαιωθείτε πως τα κουμπιά είναι ραμμένα σταθερά και τοποθετήστε μικρά είδη όπως κάλτσες, σουτιέν κ.λ.π. σε ένα σάκο πλυντηρίου.
- ▶ Ξεδιπλώνετε μεγάλα είδη όπως σεντόνια, καλύμματα κρεβατιών κλπ.
- ▶ Ακολουθείτε τις οδηγίες στην ετικέτα των ρούχων και στεγνώνετε μόνο ρούχα που επιτρέπεται να στεγνώνουν σε μηχανικά στεγνωτήρια.

**i** Πρακτικές συμβουλές:

- ▶ Ξεχωρίστε τα λευκά ρούχα από τα χρωματιστά.
- ▶ Ξεδιπλώστε μεγάλα είδη όπως σεντόνια, τραπεζομάντιλα, κ.λ.π.
- ▶ Τα καλύμματα κρεβατιού και οι μαξιλαροθήκες θα πρέπει να είναι κουμπωμένα, έτσι ώστε να μην συλλέγονται μικρά αντικείμενα στο εσωτερικό τους.
- ▶ Κλείστε τα φερμουάρ και τις κόπιτσες, και δέστε τις χαλαρές ζώνες χωρίς μεταλλικά μέρη, καθώς και τα κορδόνια από ποδιές κ.λ.π.
- ▶ Τοποθετήστε μικρά είδη όπως κάλτσες, ζώνες, σουτιέν, κ.λ.π. σε ένα σάκο πλυντηρίου.
- ▶ Βεβαιωθείτε πως όλα τα κουμπιά είναι ραμμένα σφιχτά.
- ▶ Ράψτε ή αφαιρέστε χαλαρά μεταλλικά αντικείμενα από τα ρούχα, όπως π.χ. μεταλλικά κουμπιά, ή φιόγκους από σουτιέν πριν τα τοποθετήσετε στη συσκευή. Διαφορετικά αυτά τα αντικείμενα μπορεί να προκαλέσουν θόρυβο και ζημιά στο τύμπανο.
- ▶ Μην στεγνώνετε υπερβολικά τα συνθετικά υφάσματα. Κίνδυνος τσαλακώματος. Αφήστε το τελικό στέγνωμα να γίνει από τον αέρα.
- ▶ Τα πλεκτά (π.χ. φανελάκια, εσώρουχα) κάποιες φορές μαζεύουν κατά το στέγνωμα. Χρησιμοποιείτε μόνο επίπεδο στεγνώματος ΕΤΟΙΜΑ για ΣΙΔΕΡΩΜΑ  $\equiv$  και στη συνέχεια τεντώστε τα για να αποκτήσουν το αρχικό τους σχήμα.
- ▶ Για ρούχα τα οποία έχει ήδη γίνει στέγνωμα, για ρούχα με πολλαπλές στρώσεις ή για τελικό στέγνωμα θα πρέπει να επιλεγεί το πρόγραμμα χρόνου (ΧΡΟΝΟΔΙΑΚΟΠΤΗΣ).

**Ενδεικτικές τιμές φορτίου**

Σεντόνι (μονό)	Βαμβακερά	Περ. 800 g
Ρούχα από ανάμικτες ίνες	/	Περ. 800 g
Μπουφάν	Βαμβακερά	Περ. 800 g
Τζιν	/	Περ. 800 g
Φόρμα εργασίας	Βαμβακερά	Περ. 950 g
Πιτζάμες	/	Περ. 200 g
Πουκάμισα	/	Περ. 300 g
Κάλτσες	Ανάμικτα υφάσματα	Περ. 50 g
Μπλουζάκια	Βαμβακερά	Περ. 300 g
Εσώρουχα	Ανάμικτα υφάσματα	Περ. 70 g

**8.3 Φόρτωση της συσκευής**

- ▶ Αραιώστε και φορτώστε ρούχα τα οποία έχετε ήδη ξεχωρίσει.
- ▶ Μην υπερφορτώνετε τη συσκευή.
- ▶ Κλείνετε την πόρτα προσεκτικά. Να βεβαιώνεστε ότι δεν έχουν πιαστεί ρούχα στην πόρτα.

**8.4 Αφαίρεση και προσθήκη ρούχων**

Το πρόγραμμα μπορεί να διακοπεί οποιαδήποτε στιγμή για να αφαιρέσετε ή να προσθέσετε ρούχα:

- ▶ Ανοίξτε την πόρτα. Ο κύκλος διακόπεται. Να είστε προσεκτικοί κατά την αφαίρεση ή προσθήκη ρούχων! Το εσωτερικό του τυμπάνου ή τα ίδια τα ρούχα μπορεί να είναι θερμά, οπότε υπάρχει κίνδυνος εγκαύματος.
- ▶ Για να συνεχίσετε το πρόγραμμα, πιέστε το κουμπί "Εναρξης/Παύσης" αφού κλείσετε την πόρτα.

**ΠΡΟΣΟΧΗ!**

Τα είδη που δεν είναι από ύφασμα, όπως μικρά, χαλαρά ή αιχμηρά αντικείμενα μπορούν να προκαλέσουν δυσλειτουργίες και ζημιά στα ρούχα και στη συσκευή.

**ΠΡΟΕΙΔΟΠΟΙΗΣΗ!**

Ποτέ μην απενεργοποιείτε το στεγνωτήριο πριν τελειώσει ο κύκλος στεγνώματος, εκτός αν αφαιρέσετε όλα τα είδη και τα απλώσετε αραιωμένα ώστε να μπορεί να απαχθεί η θερμότητα.

8-7

**8.5 Φόρτωση του στεγνωτηρίου**

1. Τοποθετήστε τα ρούχα απλωμένα στο τύμπανο και βεβαιωθείτε πως δεν υπερφορτώνετε το στεγνωτήριο.
2. Ενεργοποιείτε το στεγνωτήριο πιέζοντας το κουμπί Τροφοδοσίας (Εικ. 8-7).

## Ειδοποίηση

Μαλακτικά ή παρόμοια προϊόντα θα πρέπει να χρησιμοποιούνται σύμφωνα με τις οδηγίες του κατασκευαστή.

### 8.6 Ρύθμιση προγράμματος και έναρξη

1. Περιστρέψτε το κουμπί προγράμματος (Εικ. 8-8) για να επιλέξετε το επιθυμητό πρόγραμμα.
2. Ρυθμίστε λειτουργίες όπως Θερμοκρασία, Επίπεδο Στεγνώματος, Χρονική Καθυστέρηση. Στη συνέχεια πιέστε το κουμπί Έναρξης/Παύσης (Εικ. 8-9) για να ξεκινήσετε τον κύκλο στεγνώματος.

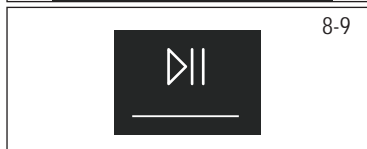

### 8.7 Τερματισμός του κύκλου στεγνώματος

Το στεγνωτήριο σταματά αυτόματα την λειτουργία όταν ολοκληρωθεί ένας κύκλος στεγνώματος. Η οθόνη δείχνει END. Ανοίξτε την πόρτα του στεγνωτηρίου και αφαιρέστε τα ρούχα. Αν δεν αφαιρεθούν τα ρούχα, ξεκινά αυτόματα το πρόγραμμα αποφυγής τσαλακώματος.

1. Ενεργοποιήστε το στεγνωτήριο πιέζοντας το κουμπί Τροφοδοσίας (Εικ. 8-10).
2. Αποσυνδέστε το στεγνωτήριο από την πρίζα (Εικ. 8-11).
3. Αδειάζετε το δοχείο νερού μετά από κάθε κύκλο στεγνώματος (Εικ. 8-12).
4. Καθαρίζετε το φίλτρο χνουδιού μετά από κάθε κύκλο στεγνώματος (Εικ. 8-13).
5. Καθαρίζετε το φίλτρο συμπυκνωτή μετά από κάθε κύκλο στεγνώματος (Εικ. 8-14).

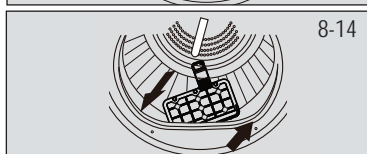
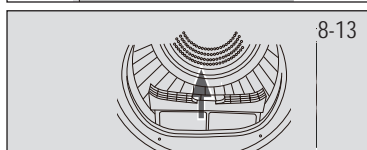

## Ειδοποίηση

- ▶ Κατά το στέγνωμα, βεβαιωθείτε πως τα ρούχα τοποθετούνται στην απλώστρα χωρίς κίνδυνο να πιαστούν στα διαφράγματα κατά την περιστροφή του τυμπάνου.
- ▶ Μέγιστο βάρος υγρών ειδών: 1,5 kg.

8-15

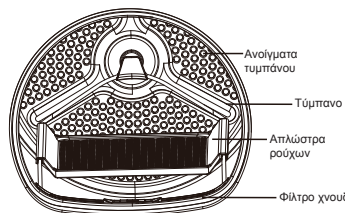

## 8.8 Χρήση της απλώστρας ρούχων

Η απλώστρα ρούχων έχει σχεδιαστεί για χρήση με είδη τα οποία δεν ενδείκνυνται για μηχανικό στέγνωμα όπως αθλητικά παπούτσια, σπορτέξ, πουλόβερ ή ευαίσθητα γυναικεία εσώρουχα πολυτελείας.

1. Ανοίξτε την πόρτα του στεγνωτηρίου.
2. Βεβαιωθείτε πως το τύμπανο είναι αδειανό.
3. Τοποθετήστε την απλώστρα ρούχων μέσα στο τύμπανο.
4. Βεβαιωθείτε πως οι ασφαλίσεις έχουν εισαχθεί στην οπή του φίλτρου χνουδιού και έχουν ασφαλίσει στην οπή του πίσω μέρους του τυμπάνου.

### Ειδοποίηση

► Μην χρησιμοποιείτε την απλώστρα ρούχων όταν υπάρχουν άλλα ρούχα στο στεγνωτήριο.

## Πίνακας Φροντίδας

### Πλύσιμο

	Πλύσιμο έως τους 95 °C κανονικός κύκλος		Πλύσιμο έως τους 60 °C κανονικός κύκλος		Πλύσιμο έως τους 60 °C απαλός κύκλος
	Πλύσιμο έως τους 40 °C κανονικός κύκλος		Πλύσιμο έως τους 40 °C απαλός κύκλος		Πλύσιμο έως τους 40 °C πολύ απαλός κύκλος
	Πλύσιμο έως τους 30 °C κανονικός κύκλος		Πλύσιμο έως τους 30 °C απαλός κύκλος		Πλύσιμο έως τους 30 °C πολύ απαλός κύκλος
	Πλύσιμο στο χέρι μέγ. 40 °C		Να μην πλυθεί στη συσκευή		

### Λευκαντικά

	Επιτρέπεται οποιοδήποτε λευκαντικό		Μόνο οξυγόνο/όχι χλωρίνη		Όχι λευκαντικό
--	------------------------------------	--	--------------------------	--	----------------

### Στέγνωμα

	Μηχανικό στέγνωμα εφικτό κανονική θερμοκρασία		Μηχανικό στέγνωμα εφικτό χαμηλότερη θερμοκρασία		Όχι μηχανικό στέγνωμα
	Στέγνωμα με άπλωμα		Στέγνωμα σε επίπεδη θέση		

### Σιδέρωμα

	Σιδέρωμα σε μέγιστη θερμοκρασία έως 200 °C		Σιδέρωμα σε μέτρια θερμοκρασία έως 150 °C		Σιδέρωμα σε χαμηλή θερμοκρασία έως 110 °C, χωρίς ατμό (το σιδέρωμα με ατμό μπορεί να προκαλέσει ανεπανόρθωτη ζημιά)
	Να μη σιδερωθεί				

### 9.1 Καθαρισμός φίλτρου χνουδιού

Καθαρίζετε το φίλτρο χνουδιού μετά από κάθε κύκλο στεγνώματος.

1. Αφαιρέστε το φίλτρο χνουδιού από το τύμπανο (Εικ. 9-1).
2. Ανοίξτε το φίλτρο χνουδιού (Εικ. 9-2).
3. Καθαρίστε το φίλτρο χνουδιού από κατάλοιπα χνουδιού (Εικ. 9-3).
4. Επανατοποθετήστε το καθαρισμένο φίλτρο χνουδιού στο στεγνώτήριο (Εικ. 9-4).

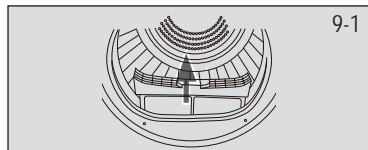

9-1

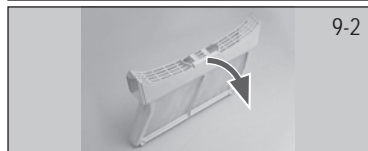

9-2

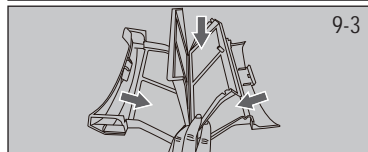

9-3

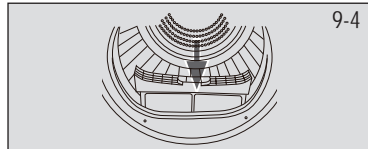

9-4

### 9.2 Καθαρισμός φίλτρου συμπυκνωτή

Καθαρίζετε το φίλτρο χνουδιού μετά από κάθε κύκλο στεγνώματος.

1. Ανοίξτε την πόρτα.
2. Αφαιρέστε το φίλτρο χνουδιού από το περίβλημά του (Εικ. 9-5).
3. Αφαιρέστε το φίλτρο συμπυκνωτή από το περίβλημά του (Εικ. 9-6).
4. Αφαιρέστε τον σπόγγο και καθαρίστε τη σήτα του φίλτρου από τυχόν κατάλοιπα (Εικ. 9-7).
5. Επανατοποθετήστε τον σπόγγο στο φίλτρο συμπυκνωτή (Εικ. 9-8).

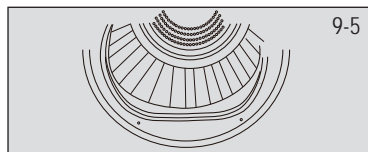

9-5

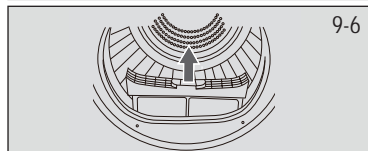

9-6

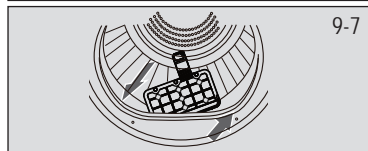

9-7

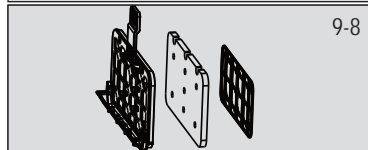

9-8



### Ειδοποίηση

Αν το φίλτρο χνουδιού / συμπυκνωτή είναι πολύ λερωμένο, μπορεί να καθαριστεί κάτω από τρεχούμενο νερό. Αφήστε το να στεγνώσει καλά πριν την επόμενη χρήση.



## 9.3 Άδειασμα του δοχείου νερού

Κατά τη λειτουργία, συμπυκνώνεται ατμός σχηματίζοντας νερό το οποίο συλλέγεται στο δοχείο νερού. Αδειάζετε το δοχείο νερού μετά από κάθε κύκλο στεγνώματος.

1. Αφαιρέστε το δοχείο νερού από το περίβλημά του (Εικ. 9-9).

2. Αδειάστε το δοχείο νερού (Εικ. 9-10).

3. Επανατοποθετήστε το δοχείο νερού στο στεγνωτήριο (Εικ. 9-11).



## Ειδοποίηση

Μη χρησιμοποιείτε το νερό για οποιοδήποτε είδος επεξεργασίας ποτού ή φαγητού.

## 9.4 Στεγνωτήριο

Σκουπίστε το εξωτερικό του στεγνωτηρίου και τον πίνακα ελέγχου με ένα ελαφρά υγρό πανί. Μην χρησιμοποιείτε οποιοδήποτε οργανικό διαλύτη ή διαβρωτικό παράγοντα, για να αποφύγετε τυχόν ζημιά στη συσκευή.

## 9.5 Τύμπανο

Μετά από κάποιο διάστημα χρήσης, τα προϊόντα φροντίδας υφασμάτων ή το ασβέστιο το οποίο περιέχεται στο νερό μπορεί να προκαλέσουν ένα σχεδόν αόρατο λεπτό στρώμα στο εσωτερικό του τυμπάνου. Χρησιμοποιήστε ένα ελαφρά υγρό πανί και λίγο απορρυπαντικό για να το αφαιρέσετε. Μην χρησιμοποιείτε οποιοδήποτε οργανικό διαλύτη ή διαβρωτικό παράγοντα, για να αποφύγετε τυχόν ζημιά στη συσκευή.

## 9.5 Εξατμιστής

Αν ο εξατμιστής πίσω από το φίλτρο συμπυκνωτή είναι λερωμένος, μπορεί να καθαριστεί με μια ηλεκτρική σκούπα. Προσέξτε να μην προκαλέσετε βλάβη στον εξατμιστή κατά τον καθαρισμό του.

Για την επίλυση πολλών προβλημάτων δεν απαιτείται ειδική εμπειρία. Σε περίπτωση προβλήματος, ελέγξτε όλες τις πιθανότητες και ακολουθήστε τις παρακάτω οδηγίες πριν επικοινωνήσετε με την εξυπηρέτηση πελατών. Βλ. ΕΞΥΠΗΡΕΤΗΣΗ ΠΕΛΑΤΩΝ.



### ΠΡΟΕΙΔΟΠΟΙΗΣΗ!

- ▶ Πριν από τη συντήρηση, απενεργοποιήστε τη συσκευή και αποσυνδέστε το καλώδιο ρεύματος από την πρίζα.
- ▶ Ο ηλεκτρικός εξοπλισμός πρέπει να επισκευάζεται μόνο από καταρτισμένους ηλεκτρολόγους, καθώς τυχόν εσφαλμένες επισκευές μπορεί να προκαλέσουν σημαντικές βλάβες.
- ▶ Αν το καλώδιο ρεύματος έχει υποστεί ζημιά, αυτό αντικαθίσταται μόνο από τον κατασκευαστή, τον αντιπρόσωπό του για σέρβις ή από άτομο με παρόμοια εξειδίκευση, για την πρόληψη κινδύνου.

### Αντιμετώπιση προβλημάτων βάσει κωδικού οθόνης ενδείξεων

Κωδικός	Αιτία	Λύση
F2	Σφάλμα αντλίας αποστράγγισης.	Επικοινωνήστε με την εξυπηρέτηση πελατών.
F32 F33	Ανοιχτό κύκλωμα ή βραχυκύκλωμα στον θερμικό αισθητήρα του συμπυκνωτή.	Επικοινωνήστε με την εξυπηρέτηση πελατών.
F4	Η θερμοκρασία των ρούχων στο τύμπανο δεν αλλάζει.	Επικοινωνήστε με την εξυπηρέτηση πελατών.
F5	Σφάλμα επικοινωνίας ανάμεσα στην πλακέτα τυπωμένου κυκλώματος και την οθόνη.	Επικοινωνήστε με την εξυπηρέτηση πελατών.
LD	Η θερμοκρασία είναι πολύ χαμηλή.	Χρησιμοποιείτε το στεγνωτήριο μόνο όταν η θερμοκρασία αέρα είναι υψηλότερη από 5 °C.

Σε περίπτωση που οι κωδικοί σφάλματος επανεμφανιστούν μετά τα μέτρα που πήρατε, απενεργοποιήστε τη συσκευή, αποσυνδέστε την παροχή ρεύματος και επικοινωνήστε με την εξυπηρέτηση πελατών.

## Αντιμετώπιση προβλημάτων χωρίς κωδικούς οθόνης

Πρόβλημα	Πιθανή αιτία	Πιθανή λύση
Το στεγνωτήριο δεν λειτουργεί.	<ul style="list-style-type: none"> <li>Κακή σύνδεση στην παροχή ρεύματος.</li> <li>Διακοπή ρεύματος.</li> <li>Δεν έχει οριστεί πρόγραμμα στεγνώματος.</li> <li>Η συσκευή δεν έχει ενεργοποιηθεί.</li> <li>Το δοχείο νερού έχει γεμίσει.</li> <li>Η πόρτα δεν έχει κλείσει καλά.</li> </ul>	<ul style="list-style-type: none"> <li>Ελέγξτε τη σύνδεση στην παροχή ρεύματος.</li> <li>Ελέγξτε την παροχή ρεύματος.</li> <li>Ορίστε ένα πρόγραμμα στεγνώματος.</li> <li>Ενεργοποιήστε τη συσκευή.</li> <li>Αδειάστε το δοχείο νερού.</li> <li>Κλείστε την πόρτα της συσκευής σωστά.</li> </ul>
Το στεγνωτήριο δεν λειτουργεί και στην οθόνη εμφανίζεται η ένδειξη <i>Err</i> .	<ul style="list-style-type: none"> <li>Τα ρούχα έχουν φθάσει στο επίπεδο στεγνώματος το οποίο καθορίζεται από το πρόγραμμα?</li> <li>Δεν υπάρχουν ρούχα στο τύμπανο?</li> </ul>	<ul style="list-style-type: none"> <li>Ελέγξτε αν η ρύθμιση προγράμματος είναι κατάλληλη.</li> <li>Ελέγξτε αν υπάρχουν ρούχα στο τύμπανο.</li> </ul>
Ο χρόνος στεγνώματος είναι πολύ μεγάλος και τα αποτελέσματα δεν είναι ικανοποιητικά	<ul style="list-style-type: none"> <li>Η ρύθμιση προγράμματος δεν είναι σωστή.</li> <li>Απόφραξη του φίλτρου.</li> <li>Απόφραξη του εξατμιστή.</li> <li>Υπερφόρτωση του στεγνωτηρίου.</li> <li>Τα ρούχα είναι πολύ βρεγμένα.</li> <li>Απόφραξη του αγωγού εξαερισμού.</li> </ul>	<ul style="list-style-type: none"> <li>Βεβαιωθείτε πως το πρόγραμμα έχει ρυθμιστεί σωστά.</li> <li>Καθαρίστε τη σήτα του φίλτρου.</li> <li>Καθαρίστε τον εξατμιστή.</li> <li>Μειώστε την ποσότητα ρούχων.</li> <li>Στύψτε καλά τα ρούχα πριν το στέγνωμα.</li> <li>Ελέγξτε τον αγωγό εξαερισμού και πραγματοποιήστε απόφραξη.</li> </ul>
Ο υπολειπόμενος χρόνος στην οθόνη σταματάει ή μεταβάλλεται απότομα.	<p>Ο υπολειπόμενος χρόνος θα προσαρμόζεται συνεχώς σύμφωνα με τους παρακάτω παράγοντες:</p> <ul style="list-style-type: none"> <li>Είδος ρούχων.</li> <li>Ποσότητα φορτίου.</li> <li>Επίπεδο υγρασίας των ρούχων.</li> <li>Θερμοκρασία περιβάλλοντος.</li> </ul>	<p>Η αυτόματη ρύθμιση είναι μια φυσιολογική διαδικασία.</p>

### 11.1 Προετοιμασία

- ▶ Αφαιρέστε όλα τα υλικά συσκευασίας. Όταν ανοίγετε τη συσκευασία μπορεί να παρατηρήσετε σταγόνες νερού. Αυτό είναι φυσιολογικό και οφείλεται σε δοκιμές με νερό που έγιναν στο εργοστάσιο.
- ▶ Αφαιρέστε όλα τα υλικά συσκευασίας συμπεριλαμβανομένης της βάσης από φελιζόλ.



### Ειδοποίηση

Απορρίψτε τα υλικά συσκευασίας με τρόπο φιλικό προς το περιβάλλον. Για πληροφορίες σχετικά με τις τρέχουσες μεθόδους τελικής διάθεσης, συμβουλευτείτε τον προμηθευτή σας ή τις τοπικές αρχές.



### ΠΡΟΕΙΔΟΠΟΙΗΣΗ!

Μετά την μεταφορά και την εγκατάσταση, ΠΡΕΠΕΙ να αφήσετε το στεγνωτήριο σε όρθια θέση για δύο ώρες πριν τη χρήση.

### 11.2 Μεταφορά και χρόνος αναμονής

Μεταφέρετε τη συσκευή μόνο σε όρθια θέση. Το λιπαντικό λάδι που δεν απαιτεί συντήρηση βρίσκεται στον θαλαμίσκο του συμπιεστή. Αυτό το λάδι διαπερνά το κλειστό σύστημα σωλήνων κατά τη πλάγια μεταφορά. Πριν συνδέσετε τη συσκευή στην ηλεκτρική παροχή πρέπει να περιμένετε 2 ώρες ώστε το λάδι να επιστρέψει στον θαλαμίσκο.

### 11.3 Ευθυγράμμιση της συσκευής

Η συσκευή πρέπει να τοποθετείται σε επίπεδη και σταθερή επιφάνεια. Ρυθμίστε τα πόδια στο επιθυμητό επίπεδο (Εικ. 11-1.).



### 11.4 Εγκατάσταση κάτω από πάγκο

Οι διαστάσεις του χώρου εσοχής θα πρέπει τουλάχιστον να συμφωνούν με τις διαστάσεις (Εικ. 11-2).

1. Τοποθετήστε τη συσκευή δίπλα στην εσοχή. Βεβαιωθείτε πως όλες οι συνδέσεις είναι εύκολα προσβάσιμες και λειτουργικές.
2. Ρυθμίστε με ακρίβεια όλα τα πόδια για να επιτύχετε μία σταθερή και επίπεδη θέση.
3. Τοποθετήστε τη συσκευή με προσοχή μέσα στην εσοχή.
4. Βεβαιωθείτε πως υπάρχει επαρκής αερισμός.

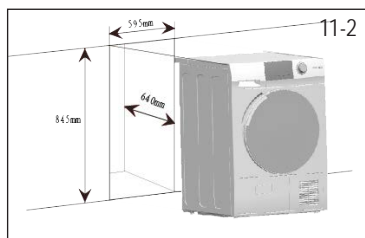



11-3

## 11.5 Ηλεκτρική σύνδεση

Πριν από κάθε σύνδεση ελέγξτε αν ισχύουν τα εξής:

- ▶ η παροχή ρεύματος, η πρίζα και η ασφάλεια συμφωνούν με τα στοιχεία στην πινακίδα στοιχείων.
- ▶ η πρίζα είναι γειωμένη και δεν χρησιμοποιείται πολύπριζο ή καλώδιο επέκτασης.
- ▶ το φως και η πρίζα συμφωνούν αυστηρά με την ετικέτα.
- ▶ **Μόνο για το Ην. Βασίλειο:** Το φως για το Ην. Βασίλειο συμμορφώνεται με το πρότυπο BS1363A

Συνδέστε το φως στην πρίζα. (Εικ. 11-3).



## ΠΡΟΕΙΔΟΠΟΙΗΣΗ!

Αν το καλώδιο τροφοδοσίας έχει υποστεί ζημιά, πρέπει να αντικατασταθεί από τον αντιπρόσωπο σέρβις (βλ. κάρτα εγγύησης) για την αποφυγή κινδύνου!

## 11.6 Αντιστροφή της κατεύθυνσης ανοίγματος της πόρτας (Μόνο για μοντέλα 8/9 kg)

- ▶ Πριν ξεκινήσετε, αποσυνδέστε το στεγνωτήριο από την πρίζα.
- ▶ Χειριστείτε τα εξαρτήματα με προσοχή, για να μην γρατζουνίσετε τη βαφή.
- ▶ Δημιουργήστε μία επιφάνεια εργασίας χωρίς κίνδυνο γρατζουνίσματος για τις πόρτες.
- ▶ Εργαλεία τα οποία θα χρειαστείτε: Κατσαβίδι με κεφαλή Phillips.
- ▶ Αφότου ξεκινήσετε, μην μετακινήσετε το ντουλάπι έως ότου έχει ολοκληρωθεί η αντιστροφή της κατεύθυνσης ανοίγματος της πόρτας.
- ▶ Αυτές οι οδηγίες αφορούν την αλλαγή των μεντεσέδων από την δεξιά πλευρά στην αριστερή πλευρά. Αν ποτέ θελήσετε να τους αλλάξετε ξανά προς την δεξιά πλευρά, ακολουθήστε τις ίδιες οδηγίες και αντιστρέψτε τις αναφορές προς τα αριστερά και δεξιά.

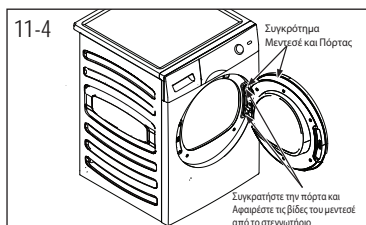

11-4

### 1. Αφαιρέστε το σύμπλεγμα της πόρτας

Ανοίξτε την πόρτα. Αφαιρέστε τις δύο βίδες οι οποίες στερεώνουν το συγκρότημα μεντεσέδων/πόρτας στο στεγνωτήριο. Ακουμπήστε προσεκτικά το συγκρότημα μεντεσέδων/πόρτας στην άκρη (Εικ. 11-4).



11-5

### 2. Αφαιρέστε, περιστρέψτε και αντικαταστήστε την εσωτερική πόρτα

Αφαιρέστε τα οκτώ αυτοκόλλητα και βίδες τα οποία ασφαλίζουν την εσωτερική πόρτα στην εξωτερική πόρτα. Αφαιρέστε την εσωτερική πόρτα, περιστρέψτε την κατά 180° και επανεγκαταστήστε την στην εξωτερική πόρτα χρησιμοποιώντας τα ίδια οκτώ αυτοκόλλητα και βίδες (Εικ. 11-5).

### 3. Αφαιρέστε, περιστρέψτε και αντικαταστήστε την ασφάλιση της πόρτας και την προστατευτική πλάκα δαπέδου

Αφαιρέστε τις δύο βίδες που συγκρατούν την προστατευτική πλάκα δαπέδου, και στη συνέχεια αφαιρέστε μία βίδα από την ασφάλιση της πόρτας, πιέστε προς τα κάτω και αφαιρέστε την ασφάλιση και περιστρέψτε την κατά 180° για να την εγκαταστήσετε στην αντίθετη πλευρά. τα ίδια οκτώ αυτοκόλλητα και βίδες (Εικ. 11-6).

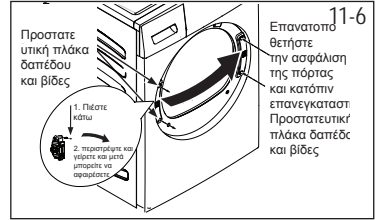

### 4. Περιστρέψτε και αντικαταστήστε το συγκρότημα μεντεσέδων/πόρτας

Αφαιρέστε τις δύο βίδες που συγκρατούν την προστατευτική πλάκα δαπέδου, και στη συνέχεια αφαιρέστε μία βίδα από την ασφάλιση της πόρτας, πιέστε προς τα κάτω και αφαιρέστε την ασφάλιση και περιστρέψτε την κατά 180° για να την εγκαταστήσετε στην αντίθετη πλευρά. τα ίδια οκτώ αυτοκόλλητα και βίδες (Εικ. 11-7).

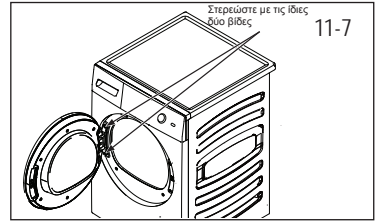

### 11.7 Στοιβάξη στεγνωτηρίου πάνω σε πλυντήριο

Είναι δυνατή η διαρρύθμιση στοιβάξης στεγνωτηρίου πάνω σε πλυντήριο για εξοικονόμηση χώρου (Εικ. 11-8). Δεν είναι κάθε πλυντήριο κατάλληλο γι' αυτόν τον σκοπό. Μέσω του τοπικού σας αντιπροσώπου μπορείτε να βρείτε πληροφορίες, καθώς και το κατάλληλο κιτ στερέωσης.

Οι πληροφορίες στερέωσης οι οποίες παρέχονται με το κιτ παρέχουν λεπτομερείς πληροφορίες σχετικά με τα βήματα της εγκατάστασης.

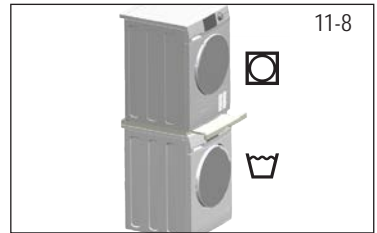

## Δελτίο προϊόντος (σύμφωνα με την νομοθεσία EU 392/2012)

Εμπορικό σήμα	Haier			
	HD90-A2979	HD100-A2979	HD80-A3979	HD90 A3979 HD90-A3979S HD90-A3S979
Κωδικός μοντέλου				
Όνομαστική χωρητικότητα (kg)	9	10	8	9
Είδος στεγνωτηρίου	Συμπυκνωτής			
Κλάση ενεργειακής απόδοσης	A++	A++	A+++	A+++
Σταθμισμένη Ετήσια Ενεργειακή Κατανάλωση (AE <sub>c</sub> σε kWh/χρόνο) <sup>1)</sup>	236	280	175	193
Στεγνωτήριο με ή χωρίς αυτόματο σύστημα	με αυτόματο σύστημα			
Κατανάλωση ενέργειας του τυποποιημένου προγράμματος για βαμβακερά <sup>3)</sup> σε πλήρες φορτίο (kWh/κύκλος)	2.14	2,29	1,43	1,58
Κατανάλωση ενέργειας του τυποποιημένου προγράμματος για βαμβακερά <sup>3)</sup> σε μερικό φορτίο (kWh/κύκλος)	1.21	1,35	0,85	0,93
Κατανάλωση ενέργειας σε κατάσταση εκτός λειτουργίας (W)	0,1	0,1	0,1	0,1
Κατανάλωση ενέργειας σε κατάσταση αναμονής (W)	1,19	1,19	1,19	1,19
Διάρκεια της "κατάστασης αναμονής" (λεπτά) <sup>2)</sup>	40			
Τυποποιημένο πρόγραμμα στεγνώματος <sup>3)</sup>				
Σταθμισμένος χρόνος προγράμματος του τυποποιημένου προγράμματος στεγνώματος <sup>3)</sup> σε πλήρες και μερικό φορτίο (λεπτά)	208	220	215	243
Χρόνος προγράμματος του τυποποιημένου προγράμματος για βαμβακερά <sup>3)</sup> σε πλήρες φορτίο (λεπτά)	252	280	273	298
Χρόνος προγράμματος του τυποποιημένου προγράμματος για βαμβακερά <sup>3)</sup> σε μερικό φορτίο (λεπτά)	170	175	168	182
Κλάση απόδοσης συμπύκνωσης <sup>4)</sup>	B	B	B	B
Σταθμισμένη απόδοση συμπύκνωσης του τυποποιημένου προγράμματος για βαμβακερά <sup>3)</sup> σε πλήρες και μερικό φορτίο (%)	80.5	80.5	82	82
Μέση απόδοση συμπύκνωσης του τυποποιημένου προγράμματος για βαμβακερά <sup>3)</sup> σε πλήρες φορτίο	81	81	81	81
Μέση απόδοση συμπύκνωσης του τυποποιημένου προγράμματος για βαμβακερά <sup>3)</sup> σε μερικό φορτίο	81	81	83	83
Σταθμισμένη στάθμη ηχητικής ισχύος του τυποποιημένου προγράμματος για βαμβακερά <sup>3)</sup> σε πλήρες φορτίο (dB)	67		66	
Εντοιχιζόμενη ή αυτόνομη συσκευή	Αυτόνομη/ εντοιχισμένη σε πάγκο συσκευή			

- 1) Τιμή βασισμένη σε 160 κύκλους στεγνώματος τυποποιημένου προγράμματος για βαμβακερά με πλήρες και μερικό φορτίο, και στην κατανάλωση των λειτουργιών χαμηλής ισχύος. Η πραγματική κατανάλωση ενέργειας ανά κύκλο θα εξαρτάται από τον τρόπο χρήσης της συσκευής.
- 2) Σε περίπτωση που υπάρχει σύστημα διαχείρισης ενέργειας.
- 3) Αυτό το πρόγραμμα το οποίο χρησιμοποιείται με πλήρες και μερικό φορτίο είναι το τυποποιημένο πρόγραμμα στεγνώματος στο οποίο αναφέρονται οι πληροφορίες στην ετικέτα και το δελτίο προϊόντος. Αυτό είναι το κατάλληλο πρόγραμμα για το στέγνωμα τυπικών υγρών βαμβακερών ρούχων και είναι το πιο αποδοτικό πρόγραμμα για βαμβακερά ως προς την κατανάλωση ενέργειας.
- 4) Η κλάση G είναι αυτή με την ελάχιστη απόδοση και η κλάση A η πιο αποδοτική.

### Πρόσθετα χαρακτηριστικά

Διαστάσεις - ΥxΠxB σε mm	845 x 600 x 595
Παροχή ρεύματος (ανατρέξτε στην πινακίδα στοιχείων) - τάση/ρεύμα/κατανάλωση ισχύος	220-240 V~50 Hz/ 2,4 A/ 550 W
Επιτρεπόμενη θερμοκρασία περιβάλλοντος.	5 °C έως 35 °C
Φθοριούχο αέριο θερμοκηπίου	HFC-134a
Ένταση ήχου	0,26 kg
GWP	1430
Τόνοι CO <sub>2</sub> που αντιστοιχούν	0.6

**Διάγραμμα ηλεκτρικού κυκλώματος HD90-A2979:**

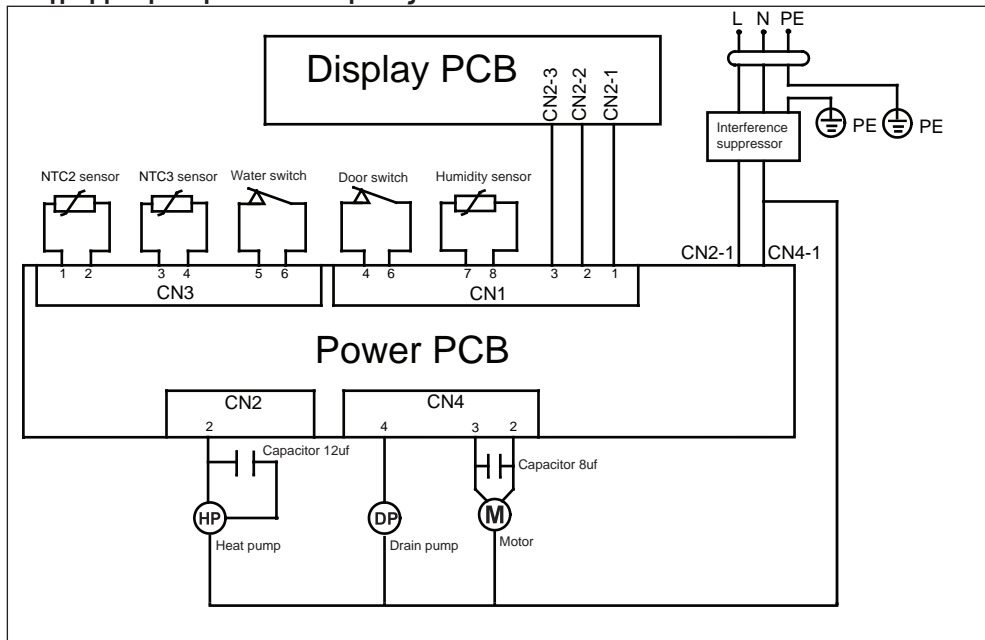

**Διάγραμμα ηλεκτρικού κυκλώματος HD100-A2979:**

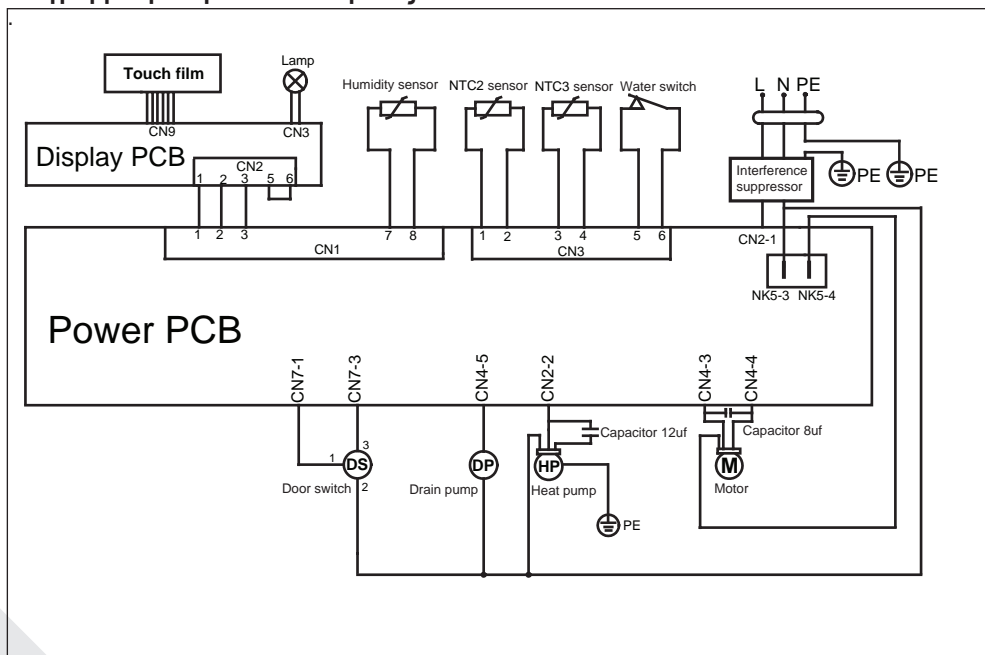

## Διάγραμμα ηλεκτρικού κυκλώματος HD80-A3979/HD90-A3979/HD90-A3979S/HD90-A3S979:

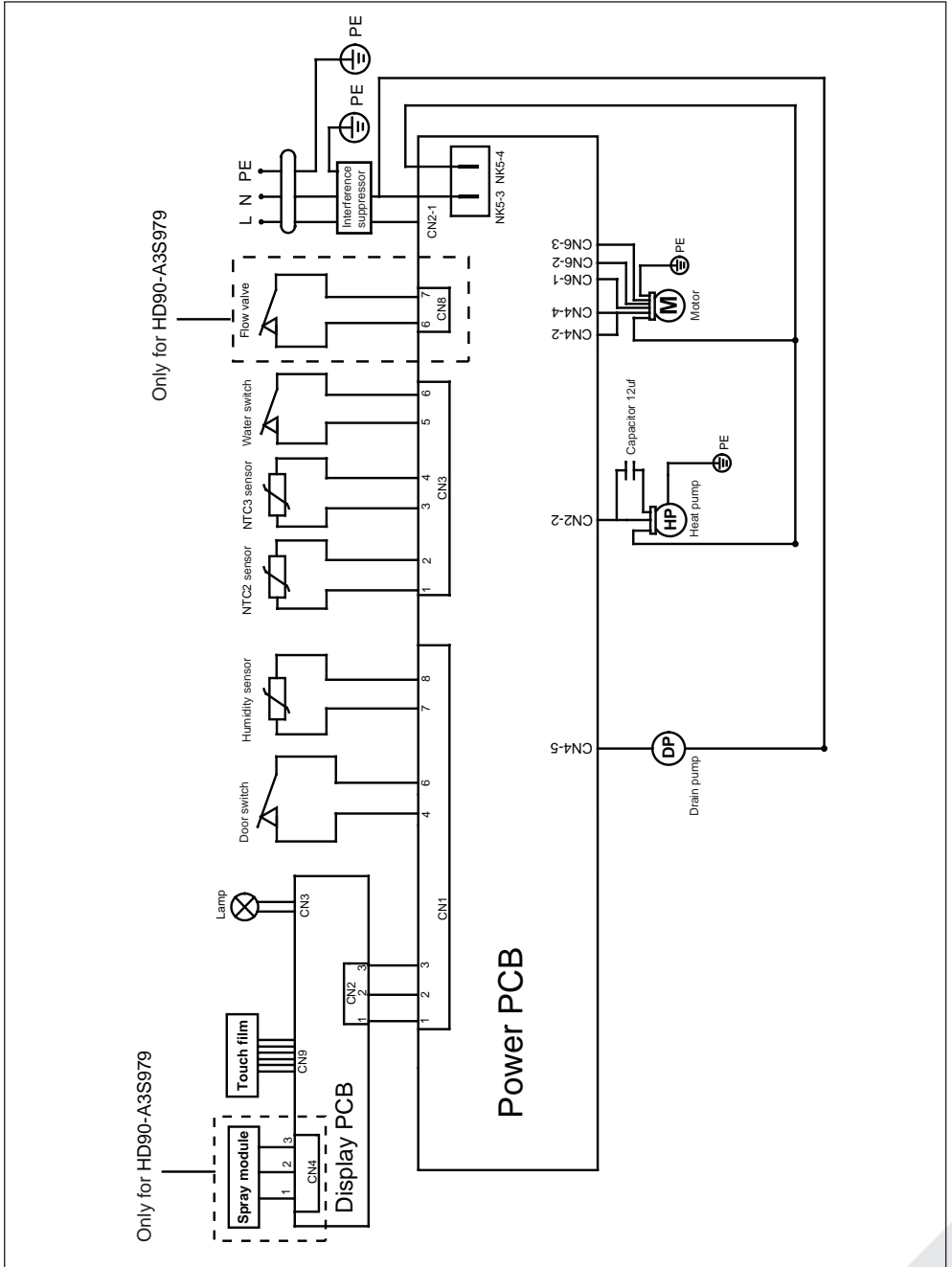

Συνιστάται το τμήμα εξυπηρέτησης πελατών της Haier και η χρήση γνήσιων ανταλλακτικών.  
Εάν αντιμετωπίζετε οποιοδήποτε πρόβλημα με τη συσκευή σας, ελέγξτε αρχικά την ενότητα ΑΝΤΙΜΕΤΩΠΙΣΗ ΠΡΟΒΛΗΜΑΤΩΝ.

Εάν δεν βρείτε κάποια λύση εκεί, επικοινωνήστε

- ▶ με τον αντιπρόσωπο της περιοχής σας ή
- ▶ αναζητήστε την ενότητα Σέρβις & Υποστήριξη (Service & Support) στον ιστότοπο [www.haier.com](http://www.haier.com), όπου μπορείτε να βρείτε αριθμούς τηλεφώνου και απαντήσεις σε συχνές ερωτήσεις (FAQ) και όπου μπορείτε να ενεργοποιήσετε το αίτημα για σέρβις.

Πριν επικοινωνήσετε με το τμήμα σέρβις, βεβαιωθείτε ότι έχετε διαθέσιμα τα ακόλουθα στοιχεία.  
Μπορείτε να βρείτε τις πληροφορίες στην πινακίδα στοιχείων.

Μοντέλο \_\_\_\_\_ Αρ. Σειράς \_\_\_\_\_

Επίσης, ελέγξτε την κάρτα εγγύησης που παρέχεται μαζί με το προϊόν σε περίπτωση κάλυψης εγγύησης.

Για γενικές επαγγελματικές ερωτήσεις, βρείτε παρακάτω τις διευθύνσεις μας στην Ευρώπη:

## Ευρωπαϊκές διευθύνσεις της Haier

Χώρα*	Ταχυδρομική διεύθυνση	Χώρα*	Ταχυδρομική διεύθυνση
<b>Ιταλία</b>	Haier Europe Trading SRL Via De Cristoforis, 12 21100 Verese ITALY	<b>Γαλλία</b>	Haier France SAS 53 Boulevard Ornano – Pleyad 3 93200 Saint Denis FRANCE
<b>Ισπανία Πορτογαλία</b>	Haier Iberia SL Pg. Garcia Faria, 49-51 08019 Barcelona SPAIN	<b>Βέλγιο-FR Βέλγιο-NL Ολλανδία Λουξεμβούργο</b>	Haier Benelux SA Anderlecht Route de Lennik 451 BELGIUM
<b>Γερμανία Αυστρία</b>	Haier Deutschland GmbH Konrad-Zuse-Platz 6 81829 München GERMANY	<b>Πολωνία Τσεχία Ουγγαρία Ελλάδα Ρουμανία Ρωσία</b>	Haier Poland Sp. zo.o. Al. Jerozolimskie 181B 02-222 Warszawa POLAND
<b>Ηνωμένο Βασίλειο</b>	Haier Appliances UK Co.Ltd. One Crown Square Church Street East Woking, Surrey, GU21 6HR UK		

\*Για περισσότερες πληροφορίες ανατρέξτε στον ιστότοπο [www.haier.com](http://www.haier.com)



HD90-A2979/HD100-A2979/HD80-A3979/HD90-A3979/HD90-A3979S/HD90-A3S979

**Haier**



Manual de usuario  
Bomba de calor-Secador

HD90-A2979

HD100-A2979

HD80-A3979

HD90-A3979

HD90-A3979S

HD90-A3S979

ES

**Haier**

## Gracias por comprar un producto Haier.

Lea con atención todas las instrucciones antes de utilizar el aparato. Las instrucciones contienen información importante que le ayudará a aprovechar el aparato al máximo y garantizar una instalación, uso y mantenimiento correctos y seguros.

Conserve el manual en un lugar de fácil acceso para consultarlo en cualquier momento y garantizar el uso seguro y adecuado del aparato.

Si vende el aparato, lo regala o lo da, asegúrese de dar también este manual para que el nuevo propietario se familiarice con el mismo y con las advertencias de seguridad.

### Leyenda



**¡Advertencia!** Información de seguridad importante



Información general y consejos



Información ambiental

### Eliminación



Ayude a proteger el medio ambiente y la salud de las personas. Coloque el embalaje en contenedores adecuados para su reciclaje. Ayude a reciclar los desechos de aparatos eléctricos y electrónicos. No tirar a la basura normal aquellos aparatos que contengan este símbolo. Lleve el producto a las instalaciones de reciclaje local o comuníquese con su oficina municipal.



### ¡ADVERTENCIA!

#### ¡Riesgo de lesiones o asfixia!

Desenchufe el aparato de la toma de corriente eléctrica. Corte el cable de alimentación y deséchelo. Quite el seguro de la puerta para evitar que los niños y las mascotas queden encerrados en el aparato.



### ¡ADVERTENCIA!

El aparato no debe ser alimentado a través de un dispositivo de conmutación externo, como un temporizador, o conectado a un circuito que se enciende y apaga regularmente por un accesorio.

1- Información de seguridad .....	4
2- Uso previsto .....	8
3- Descripción del producto .....	9
4- Panel de control .....	10
5- Programas .....	14
6- Consumo .....	15
7- Consejos .....	16
8- Uso diario .....	18
9- Cuidado y limpieza .....	23
10- Solución de problemas .....	25
11- Instalación .....	27
12- Datos técnicos .....	30
13- Atención al cliente .....	34



## ¡ADVERTENCIA!

### Antes del primer uso

- ▶ Asegúrese de que el aparato no presente daños ocasionados durante el transporte.
- ▶ Retire todo el embalaje y manténgalo fuera del alcance de los niños.
- ▶ Se necesitan siempre al menos dos personas para mover el aparato ya que es pesado.

### Uso diario

- ▶ Este aparato puede ser utilizado por niños a partir de 8 años y por personas con capacidades físicas, sensoriales o mentales reducidas o con falta de experiencia y conocimientos, siempre que se les haya supervisado o instruido sobre su uso de manera segura y que comprendan los peligros que conlleva su utilización.
- ▶ Mantenga a los niños menores de 3 años alejados del aparato a menos que se encuentren bajo supervisión permanente.
- ▶ Los niños no deben jugar con el aparato.
- ▶ Asegúrese de que la habitación esté seca y bien ventilada. La temperatura ambiente debe estar entre 5 °C y 35 °C.
- ▶ No cubra las aberturas de ventilación en la base con alfombras ni objetos similares.
- ▶ Mantenga el área alrededor de la secadora libre de polvo y pelusas.
- ▶ Asegúrese de que sólo hay ropa dentro del aparato, sin mascotas ni niños antes de usarlo.
- ▶ Sólo toque el enchufe de corriente con las manos secas y no toque ni utilice el aparato si está descalzo o si tiene las manos o los pies húmedos o mojados.
- ▶ Sólo los textiles secos lavados en agua.
- ▶ Asegúrese de no cargar más de la carga nominal.
- ▶ Retire todos los elementos como los encendedores y los fósforos de los bolsillos.
- ▶ Use suavizantes de telas o productos similares como se especifica en el envase del fabricante.
- ▶ No utilice ningún tipo de aerosol o gas inflamable cerca del aparato.
- ▶ No coloque objetos pesados o fuentes de calor o de humedad en la parte superior del aparato.

**¡ADVERTENCIA!****Uso diario**

- ▶ Sostenga el enchufe, no el cable, cuando desenchufe el aparato.
- ▶ No toque la pared trasera ni el tambor durante el funcionamiento; están calientes.
- ▶ No seque los siguientes elementos en el aparato:
  - ▶ Prendas que no se han lavado.
  - ▶ Prendas que hayan sido contaminadas con sustancias inflamables tales como aceite de cocina, acetona, alcohol, bencina, gasolina, queroseno, quitamanchas, aguarrás, ceras, quitaceras u otros productos químicos. Los gases pueden causar un incendio o una explosión. Estos artículos siempre se deben lavar primero a mano con agua caliente con una cantidad adicional de detergente y luego deben ser puestos a secar al aire libre antes de secarlos en el aparato.
  - ▶ Artículos que contienen acolchado o rellenos (por ejemplo, almohadas, chaquetas), ya que el relleno puede salir con el riesgo de encender en la secadora.
  - ▶ Artículos que contienen una gran proporción de caucho, caucho de espuma (espuma de látex) o materiales similares a caucho tales como gorros de ducha, textiles impermeables, artículos de goma y artículos de ropa y almohadas con relleno de caucho de espuma.
- ▶ No beba el agua condensada.
- ▶ No utilice el aparato sin el filtro de pelusas o el filtro del condensador en su lugar o con el filtro dañado.
- ▶ Observe que la última parte del ciclo de secado se produce sin calor (ciclo de enfriamiento) para asegurar que las prendas permanezcan a una temperatura que no las dañe.
- ▶ No deje el aparato desatendido durante el tiempo de funcionamiento durante períodos de tiempo prolongados. Si se va a ausentar por mucho tiempo, deberá interrumpir el ciclo de secado apagando la lavadora y desenchufándola de la corriente.
- ▶ No apague el aparato, excepto si el ciclo de secado ha terminado, y a menos que todas las prendas puedan retirarse y esparcirse rápidamente para que pierdan el calor acumulado.
- ▶ Apague el aparato después de cada programa de secado para ahorrar electricidad y para su seguridad.



**¡ADVERTENCIA!**

## Mantenimiento y Limpieza

- ▶ Asegúrese de que los niños estén supervisados si realizan tareas de limpieza o mantenimiento.
- ▶ Desconecte el aparato de la corriente antes de realizar cualquier tarea de mantenimiento de rutina.
- ▶ Limpie el filtro de pelusas y el filtro del condensador después de cada programa (ver CUIDADO Y LIMPIEZA).
- ▶ No utilice un rociador de agua o vapor para limpiar el aparato.
- ▶ No utilice productos químicos industriales para limpiar el aparato.
- ▶ Cambie el cable de corriente dañado solamente acudiendo al fabricante, a su servicio técnico autorizado o al personal cualificado con el fin de evitar situaciones de peligro.
- ▶ No intente reparar el aparato usted mismo. Comuníquese con el centro de atención al cliente si necesita reparación.

## Instalación

- ▶ Asegúrese de colocar el aparato en un lugar que permita abrir la puerta completamente. No instale la secadora detrás de una puerta con cerradura, una puerta corredera o una puerta con bisagras en el lado opuesto de la puerta de la secadora ya que esto limita la apertura completa de la puerta de la secadora.
- ▶ Instale el aparato en un lugar seco y bien ventilado.
- ▶ Nunca instale el aparato en el exterior, en un lugar húmedo, o en un área que pueda ser propensa a fugas de agua, como debajo o cerca de una unidad de fregadero. En el caso de fugas de agua corte el suministro de energía y deje que la máquina se seque naturalmente.
- ▶ Instale o utilice el aparato únicamente cuando la temperatura esté por encima de 5°C.
- ▶ No coloque el aparato directamente sobre una alfombra, o cerca de una pared o un mueble.
- ▶ No instale el aparato en un lugar donde reciba heladas o escarcha, luz solar de forma directa o cerca de una fuente de calor (por ej., estufas, calentadores).
- ▶ Asegúrese de que la información eléctrica de la placa de características coincide con la fuente de alimentación. En caso contrario, comuníquese con un electricista.
- ▶ No use adaptadores múltiples y cables prolongadores eléctricos.

- ▶ Asegúrese de no dañar el cable de corriente y el enchufe. Si sufre daños, llame a un electricista para que lo cambie.
- ▶ Utilice un enchufe con toma a tierra separada de fácil acceso para conectar el aparato. El aparato debe tener una conexión a tierra.
- ▶ Solo para el Reino Unido: El cable de alimentación del aparato está equipado con un enchufe de 3 clavijas (con conexión a tierra) que se ajusta a un enchufe estándar de 3 clavijas (con conexión a tierra). Nunca corte o desmonte la tercera clavija (de toma a tierra). Una vez instalado el aparato, el enchufe debe ser de fácil acceso.

## Uso previsto

Este aparato está destinado a secar prendas que hayan sido lavadas en una solución de agua y que están marcadas en la etiqueta de cuidado del fabricante como aptas para el secado en secadora.

Está diseñada exclusivamente para uso doméstico dentro de la casa. No es adecuado para un uso comercial o industrial. No puede realizar cambios o modificaciones al aparato. El uso no predeterminado puede causar peligros y la pérdida de todas las reclamaciones de garantía y responsabilidad.

## Normas y directivas

Este producto cumple todos los requerimientos de las directivas de la EU aplicables con las normas armonizadas correspondientes, y ostenta la marca CE.



### Aviso

El aparato contiene el gas fluorado de efecto invernadero HFC-134a (GWP:1430). Este gas está herméticamente sellado.



### Uso medioambiental responsable

- ▶ **Drenaje completo:** Centrifuge la ropa con la máxima velocidad de centrifugado.
- ▶ **Carga máxima:** Utilice la cantidad máxima de llenado de acuerdo con la tabla de programas, pero no sobrecargue el secador. Para aprovechar la carga máxima, la ropa que se debe secar "LISTO PARA GUARDAR" puede secarse primero fácilmente con "LISTO PARA PLANCHAR". Al final del programa, retire la ropa que deba plancharse y seque la ropa restante hasta el final.
- ▶ **Separe la ropa a lavar.** Sacuda la ropa sucia antes de ponerla en la secadora.
- ▶ **Evite el exceso de secado:** Se debe evitar un secado excesivo. Seleccione el programa adecuado y el nivel de secado adecuado.
- ▶ **No necesita suavizante:** No use suavizante al lavar, porque la ropa se volverá esponjosa y suave en la secadora.
- ▶ **Limpienza de los filtros de pelusas:** Limpie los filtros de pelusa después de cada ciclo.
- ▶ **Ventilación:** Asegúrese de que el aparato tenga la ventilación adecuada (consulte la sección VENTILACIÓN).
- ▶ **Reutilización de agua condensada:** El agua condensada recogida se puede utilizar para la plancha de vapor. Antes debe verterse a través de un tamiz fino o papel de filtro de café. Las partes más pequeñas serán retenidas por el filtro.

**Nota:**

Debido a los cambios técnicos y diferentes modelos, las ilustraciones de los siguientes capítulos pueden diferir de su modelo.

**3.1 Imagen del aparato**

Frente (Fig. 3-1):



- 1 Depósito de agua
- 2 Puerta de la secadora
- 3 Panel de control

Lado trasero (Fig. 3-2):



- 4 Cable de alimentación
- 5 Placa trasera
- 6 Salida de drenaje
- 7 Patas ajustables

**3.2 Accesorios**

Compruebe los accesorios y su documentación de acuerdo con esta lista (Fig.:3-3):

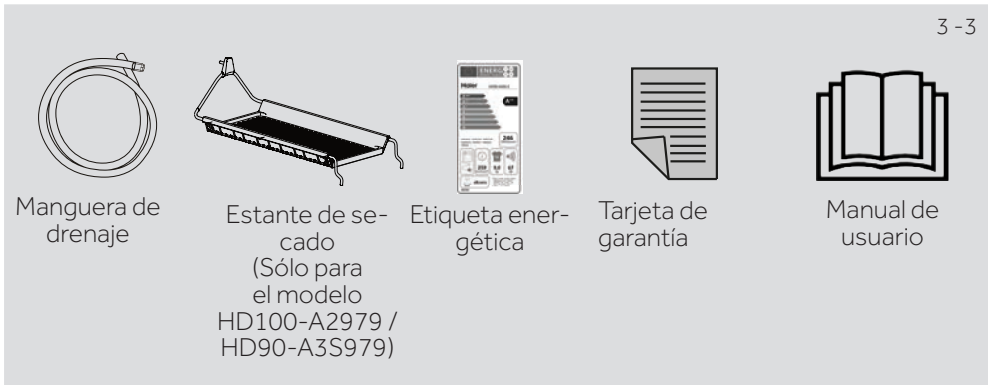

Manguera de drenaje

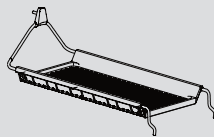

Estante de secado  
(Sólo para el modelo  
HD100-A2979 /  
HD90-A3S979)



Etiqueta energética



Tarjeta de garantía



Manual de usuario

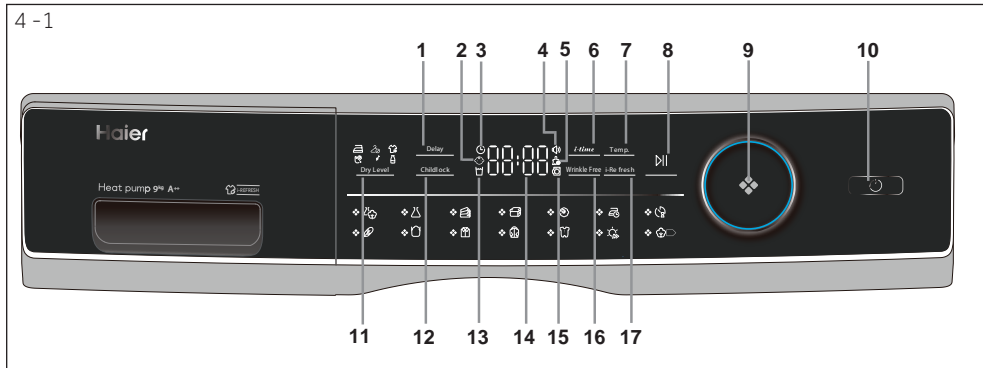

- |                                 |                                     |   |
|---------------------------------|-------------------------------------|---|
| 1 Botón de retardo              | 8 Botón de Inicio/Pausa             | 13 Indicador de depósito vacío          |
| 2 Indicador de bloqueo infantil | 9 Perilla de selección de programas | 14 Pantalla                             |
| 3 Indicador Inicio Diferido     | 10 Botón de encendido               | 15 Indicador de desbloqueo de la puerta |
| 4 Indicador de señal            | 11 Botón de nivel de secado         | 16 Botón para quitar arrugas            |
| 5 Indicador de filtro limpio    | 12 Botón de bloqueo infantil        | 17 i-Refresh                            |
| 6 Botón de tiempo               |                                     |   |
| 7 Botón de temperatura          |                                     |   |



## 4.1 Botón de retardo

Función de retardo para el inicio con retardo, pulse el botón para ajustar el tiempo (en intervalos de 1 a 12 horas). El aparato deberá finalizar primero, después pulse para iniciar (Imag. 4-2) la función de retardo.

### Aviso

Esta función debe configurarse después de haber terminado todas las demás funciones, de lo contrario, al girar la perilla de selección o pulsar el botón, la función se borrará automáticamente.



## 4.2 Indicador de bloqueo infantil

Para activar la función de Bloqueo infantil después de iniciar un ciclo, pulse el botón de Bloqueo infantil (Imag. 4-3) durante 3 segundos hasta que se encienda el icono del indicador. Para desactivarlo pulse el botón durante 3 segundos de nuevo.

### Aviso

Cuando finaliza el ciclo o se interrumpe la fuente de alimentación, la función no se cancela automáticamente.

#### 4.3 Indicador Inicio Diferido

Cuando elija el programa con inicio diferido (Imag. 4-4), se iluminará.



#### 4.4 Indicador de señal

Puede elegir la señal que necesite. Para activar la función de señal después de encender la secadora, pulse **i-Refresh** y **Temp.**(Imag.4-5) durante unos 3 segundos hasta que suene el pitido. Para desactivarlo, vuelva a pulsar ambos botones durante 3 segundos hasta que suene el pitido.

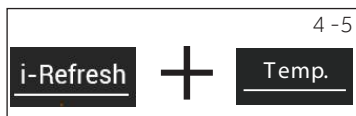

#### 4.5 Indicador de filtro limpio

Los filtros deben ser limpiados regularmente. Vea la sección Limpieza del filtro de pelusas o la del filtro del condensador del manual.



### Aviso

Después de cada ciclo, el indicador parpadeará para recordar la limpieza de los filtros.

#### 4.6 Botón de tiempo

Cuando se seleccione el programa "Timer" (Temporizador) o "Delay" (Retardo), entonces la luz de **i-time** estará encendida. Presione este botón para sumar o restar el tiempo.



#### 4.7 Botón de temperatura

Presione el botón (Imag. 4-8) para ajustar la temperatura de secado para algunos programas. La pantalla se muestra a continuación:



- [ - ] Temperatura alta.
- [ - ] Temperatura media.
- [ - ] Temperatura baja.
- [ 0 ] Aire frío.

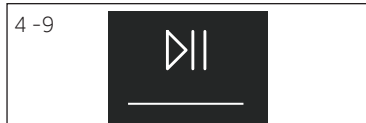

#### 4.8 Botón de inicio/pausa

Pulse Inicio/Pausa (Imag. 4-9) para iniciar un ciclo de secado. Presione el botón de nuevo para pausar el ciclo de secado - la luz indicadora estará parpadeando. Presione el botón de nuevo para continuar.

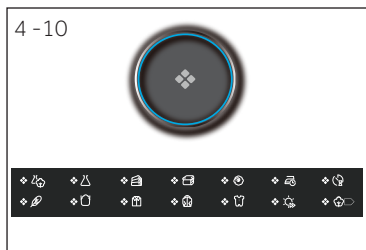

#### 4.9 Perilla de selección de programa

Seleccione uno de los 14 programas con la perilla de selección (Imag. 4-10). El indicador del programa correspondiente se encenderá. Vea la sección de Tipos de Programa del manual para más información.



#### 4.10 Botón de encendido

Pulse el botón de encendido (Imag. 4-11) para encender o apagar la secadora.

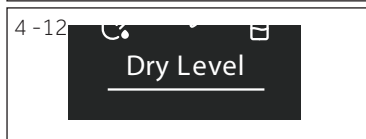

#### 4.11 Botón de nivel de secado

Presione el botón (Imag. 4-12) para fijar el nivel de humedad total de la ropa al final del ciclo.

- Extra seco
- Listo para guardar
- Listo para planchar



#### 4.12 Botón de bloqueo infantil

Para activar la función de Bloqueo infantil después de iniciar un ciclo, pulse el botón (Imag. 4-13) durante 3 segundos hasta que el icono indicador se encienda. Para desactivarlo pulse el botón durante 3 segundos de nuevo.



#### 4.13 Indicador de depósito vacío

El depósito de agua debe ser vaciado.

Importante: Vacíe el depósito de agua después de cada ciclo de secado. Vea la sección Vaciado del depósito de agua del manual.

#### 4.14 Pantalla

La pantalla muestra el tiempo restante, el tiempo de retardo y otra información relacionada.



#### Aviso

El tiempo restante es un valor predeterminado, este tiempo será recalculado dependiendo de los ajustes adicionales del programa y el nivel de humedad de la ropa.

#### 4.15 Indicador de puerta abierta

Si la puerta se abre, este indicador (Imag. 4-16) se iluminará..



#### 4.16 Botón "Sin Arrugas"

Después de seleccionar el programa con esta función, el icono se iluminará "antiarrugas seleccionado por defecto", cuando se presione este botón (Imag. 4-17) la pantalla mostrará "OFF", la función antiarrugas no estará seleccionada, y al presionar de nuevo la pantalla mostrará "ON", la función antiarrugas estará seleccionada.



#### Aviso

El tiempo por defecto es de 1 hora.

#### 4.17 i-Refresh

Un programa con temporizador, el tiempo por defecto es de 30 minutos. El tiempo más largo es de 50 minutos.

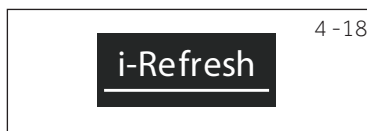



Programa	Grado de secado	Ropa	Max. Carga kg		
			8	9	10
	Extra seco	Tejidos gruesos, necesitan un mayor secado	5	6	7
	Extra seco	Sintéticos gruesos	4	4,5	5
	Extra seco	Toallas	5	6	7
	/	Ropa con plumas	1	1	1,5
	/	Tejidos de lana	3	3	4
	Extra seco	Cachemir	3	4	4,5
	/	Tejidos gruesos, necesitan un mayor secado	-	-	-
	Extra seco	Ropa interior	2	2	3
	Extra seco	Algodón grueso	2	2	3
	Extra seco	Camisas	4	4,5	5
	Extra seco	Ropa deportiva	4	4,5	5
	Extra seco	Ropa de bebé	4	4	5
	/	Sábanas	4	4	5
	Extra seco	Algodón, abrigos	8	9	10

Configuración del programa de prueba EN 61121. Le recomendamos que drene el agua con densidad externamente a través del tubo de desagüe cuando seque a plena carga con el programa "Cotton" (Algodón). Así evitará tener que vaciar el depósito de agua mientras el programa esté en funcionamiento.

## Tecnología de bombas de calor

La secadora por condensación con intercambiador de calor es muy eficiente en términos de consumo de energía. Estos son valores orientativos obtenidos en condiciones estándar. Los valores pueden diferir de los dados, dependiendo de la sobretensión y la subten-sión, el tipo de tejido, la composición de la ropa a secar, la humedad residual del tejido y el tamaño de la carga.

Programa Algodón / Lino	RPM en rpm	Humedad residual en %	Hora en hh:mm	ENERGÍA Consumo en kWh
Extra seco 	1000	aprox. 60	4:40	2,34
Listo para guardar 	1000	aprox. 60	4:29	1,98
Listo para planchar 	1000	aprox. 60	3:18	1,62



### Uso medioambiental responsable

- ▶ Centrifugue la ropa tan seca como sea posible antes de ponerla en la secadora.
- ▶ Evite sobrecargar la secadora.
- ▶ Sacuda la ropa sucia antes de ponerla en la secadora.
- ▶ Elija un programa de secado adecuado. Asegúrese de que la ropa no se seca más de lo necesario.
- ▶ Asegúrese de usar la secadora con filtros limpios.

## 7.1 Ropa almidonada

La ropa almidonada deja una película de almidón en el tambor y no es apta para la secadora.

## 7.2 Suavizante

No use suavizante al lavar, porque la ropa se volverá suave y esponjosa en la secadora.

## 7.3 Prendas delicadas

El uso de "prendas delicadas" puede dar lugar a una capa de tejidos en los filtros de pelusas. Esto puede causar un bloqueo de los filtros. En tales casos, recomendamos que se abstenga de añadir paños de cuidado delicado o que elija una marca diferente. En cualquier caso, tenga en cuenta las instrucciones del fabricante.

## 7.4 Pequeñas cantidades de relleno

Con una cantidad inferior a 1,0 kg se debe seleccionar el programa "Timer", de lo contrario el escaneo automático del nivel de secado actuará de forma inexacta.

## 7.5 Puerta de carga

La puerta debe dejarse entreabierta durante el tiempo que no se utilice el aparato, para que la junta de la puerta permanezca funcional indefinidamente.

## 7.6 Iluminación interior del tambor

Cuando el aparato está encendido, la luz interior del tambor se enciende siempre cuando la puerta está abierta.

## 7.7 Tapa de servicio

Asegúrese de que la tapa de servicio esté siempre cerrada durante el funcionamiento.

## 7.8 Protección antiarrugas

Si al final del programa no se retira la ropa sucia, el tambor se mueve de vez en cuando para evitar que se arrugue. La fase de protección antiarrugas dura aproximadamente 60 minutos.

## 7.9 Las prendas a planchar

...deben secarse con "READY to IRON" (LISTO para PLANCHAR) . Esto facilita el planchado a mano o a máquina.

## 7.10 Tiempo restante

La duración del programa depende de los siguientes factores: el tipo de tejido, la cantidad de llenado, la capacidad de absorción, el nivel de secado deseado y la velocidad de centrifugado de la lavadora. Estos factores son registrados por la parte electrónica del aparato durante el programa y el tiempo restante se corregirá en consecuencia.

## 7.11 Sistema de detección de carga AUTO

Cuando se inicia el programa, después de unos minutos la pantalla mostrará **AUTO**. Esto significa que la detección automática de carga está en progreso. Los sensores están detectando y calculando el tiempo de finalización del programa seleccionado. Dependiendo del programa seleccionado, la cantidad de carga, la humedad y la temperatura ambiente, la fase de detección de AUTO carga puede durar unos minutos para cargas pequeñas, o hasta una hora con carga máxima o elementos grandes, antes de que muestre el tiempo aproximado que queda para finalizar el programa.

### 7.12 Piezas extra grandes

...tienden a enrollarse. Si no se puede alcanzar el nivel de secado deseado, separe la ropa y vuelva a secarla con el programa (TIMER).

### 7.13 Tejidos especialmente delicados

Los tejidos que pueden encogerse o perder su forma fácilmente, así como las medias de seda, la lencería, etc., no deben ponerse directamente en la secadora. Ponga las prendas delicadas dentro de una bolsa para lavadoras y evite secarlas demasiado.

### 7.14 Jersey y tejidos de punto

deben secarse con "READY to IRON" (LISTO para PLANCHAR) , para así evitar que encojan. Se deben colocar posteriormente estiradas en su forma habitual.

### 7.15 Pelusa

Los restos de pelusa en los filtros no es atribuible al proceso de lavado en la secadora, sino que son consecuencia del desgaste y del lavado repetido. Si seca la ropa en una cuerda, la pelusa será arrastrada por el viento. Usando una secadora, la pelusa se acumula en los filtros.

### 7.16 Señal acústica

Suena una señal acústica:

- ▶ cuando el depósito de agua está lleno
- ▶ en caso de mal funcionamiento

Además, la señal acústica también se puede seleccionar para los siguientes casos:

- ▶ al final del programa
- ▶ al pulsar un botón
- ▶ al girar el selector de programas

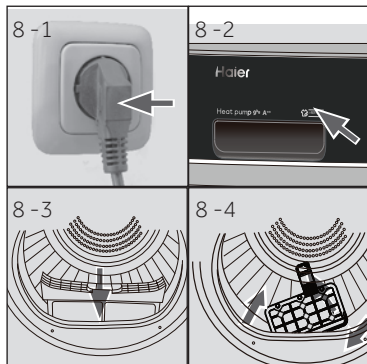

### 8.1 Instalación del aparato

1. Conecte el aparato a una fuente de alimentación (220V a 240V~/50Hz) (img. 8-1) Consulte también la sección INSTALACIÓN.
2. Asegúrate de que:
  - ▶ el depósito de agua está vacío y correctamente colocado. (Il. 8-2).
  - ▶ el filtro de pelusas está limpio y bien colocado. (Il. 8-3).
  - ▶ el filtro del condensador está limpio y bien colocado. (img. 8-4).

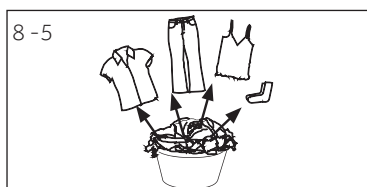

### 8.2 Preparación de la ropa

- ▶ Clasifique la ropa según el tejido (algodón, sintético, lana, etc.). Sólo ropa seca que haya sido centrifugada.
- ▶ Vacíe los bolsillos de cualquier tipo de objetos con bordes afilados o inflamables tales como llaves, mecheros y cerillas. Quite los objetos decorativos más duros como los broches.
- ▶ Cierre las cremalleras y similares, asegúrese de que los botones estén bien cosidos y coloque los artículos pequeños como calcetines, sujetadores, etc. en una bolsa de lavado.
- ▶ Desdoble los grandes trozos de tela como sábanas, manteles, etc.
- ▶ Siga las instrucciones de las etiquetas de las prendas y seque a máquina sólo aquellas que lo permitan.





### Consejos:

- ▶ Separe las prendas blancas de las de color.
- ▶ Desenrolle las prendas grandes como sábanas, manteles, etc.
- ▶ La ropa de cama y las fundas de almohada deben ser abotonadas, para que las partes pequeñas no se acumulen en el interior del aparato.
- ▶ Suba las cremalleras y similares, abroche los cinturones sin partes metálicas y ate las cuerdas de los delantales, etc.
- ▶ Coloque objetos pequeños, tales como calcetines, cinturones, sujetadores, etc., en una bolsa de lavado.
- ▶ Asegúrese de que todos los botones estén bien cosidos.
- ▶ Cosa o quite las partes metálicas sueltas de las prendas como, por ejemplo, los botones metálicos o los arcos de los sujetadores antes del lavado. De lo contrario, estas piezas pueden causar ruido y dañar el tambor.
- ▶ No seque demasiado la ropa de cama de fácil cuidado. Riesgo de arrugas. Dejar secar al aire.
- ▶ Las prendas de punto (por ejemplo, camisetas, ropa interior) a veces pueden cambiar de tamaño durante el secado. Utilice únicamente el nivel de secado "READY to IRON" (LISTO para PLANCHAR)  y coloque posteriormente las prendas en su forma habitual.
- ▶ Para las prendas presecaadas, multicapa o para el secado final se debe seleccionar el programa (TIMER).

Referencia de carga		
Ropa de cama (sencilla)	Algodón	Aprox. 800 g
Prendas mixtas	/	Aprox. 800 g
Chaquetas	Algodón	Aprox. 800 g
Vaqueros	/	Aprox. 800 g
Monos de trabajo	Algodón	Aprox. 950 g
Pijamas	/	Aprox. 200 g
Camisas	/	Aprox. 300 g
Calcetines	Tejidos mixtos	Aprox. 50 g
Camisetas	Algodón	Aprox. 300 g
Ropa interior	Tejidos mixtos	Aprox. 70 g

### 8.3 Cargar el aparato

- ▶ Separe e introduzca la ropa preclasificada.
- ▶ No sobrecargar.
- ▶ Cierre la puerta con cuidado. Asegúrese de que no haya prendas atrapadas bajo la puerta.

### 8.4 Retirar y añadir ropa

Para quitar o añadir ropa, el programa puede interrumpirse en cualquier momento:

- ▶ Abra la puerta. El ciclo se interrumpe.  
¡Tenga cuidado al retirar o añadir la ropa sucia! El interior del tambor o de la propia ropa puede estar caliente, por lo que existe peligro de quemaduras.
- ▶ Para continuar el programa, pulse el botón "Start/Pause" después de cerrar la puerta.



#### PRECAUCIÓN:

Los artículos no textiles, así como los pequeños, sueltos o con bordes afilados pueden causar averías y daños en la ropa y al aparato.



#### ¡ADVERTENCIA!

Nunca apague la secadora antes de que termine el ciclo de secado, a menos que todas las prendas sean sacadas rápidamente y se extiendan de manera que se pueda liberar el calor.

8-7



### 8.5 Carga de la secadora

1. Coloque la ropa uniformemente en el tambor asegurándose de no sobrecargar la secadora.
2. Encienda la secadora pulsando el botón de encendido (Imag. 8-7).

## Aviso

Los suavizantes o productos similares deben utilizarse según las instrucciones del fabricante.

### 8.6 Configurar el programa e iniciar

1. Gire la perilla de selección de programas (imag. 8-8) para seleccionar el programa deseado.
2. Configurar funciones como la temperatura, el nivel de secado y retardo. A continuación, pulse el botón de inicio/pausa (Imag. 8-9) para iniciar el ciclo de secado.

### 8.7 Fin del ciclo de secado

La secadora detiene su funcionamiento automáticamente cuando se completa un ciclo de secado. La pantalla muestra "END" (FIN). Abra la puerta de la secadora y saque la ropa. Si no se retira la ropa, el programa antiarrugas se iniciará automáticamente..

1. Apague la secadora pulsando el botón de encendido (Imag. 8-10).
2. Desconecte la secadora de la toma de corriente (Imag. 8-11).
3. Vacíe el depósito de agua después de cada ciclo de secado (Imag. 8-12).
4. Limpie el filtro de pelusas después de cada ciclo de secado (Imag. 8-13).
5. Limpie el filtro del condensador después de cada ciclo de secado (Imag. 8-14).

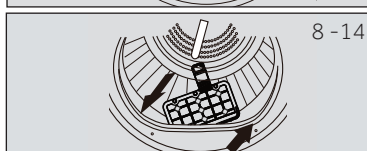
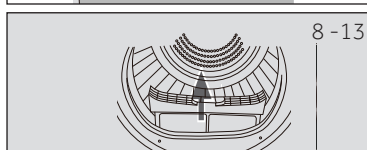
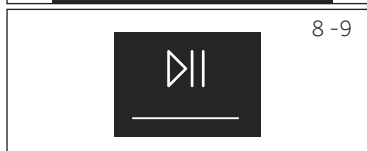
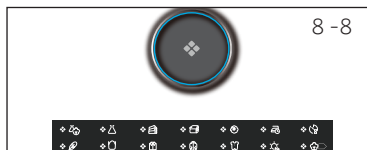

## Aviso

- ▶ Durante el secado, por favor, asegúrese de que los artículos se colocan en el estante sin riesgo a que queden atascados en los separadores del tambor mientras este está girando.
- ▶ Peso máximo de objetos mojados: 1.5 kg.

8 - 15

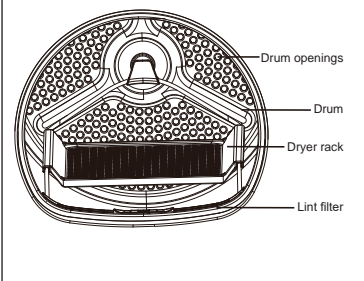

## 8.8 Uso del estante de secado

El estante de secado está diseñado especialmente para artículos que no se recomiendan para la secadora, como zapatillas, zapatillas de deporte, suéteres o lencería delicada.

1. Abra la puerta de la secadora.
2. Compruebe que el tambor está vacío.
3. Ponga el estante de secado en el tambor.
4. Asegúrese de que los cierres se introducen en el agujero del filtro de pelusas y se bloquean en el agujero del tambor trasero.



### Aviso

► No utilice este estante de secado cuando haya otras prendas en la secadora.

## Tabla de cuidados

### Lavado

	Lavable hasta 95 °C proceso normal		Lavable hasta 60°C proceso normal		Lavable hasta 60°C proceso suave
	Lavable hasta 40°C proceso normal		Lavable hasta 40°C proceso suave		Lavable hasta 40°C proceso muy suave
	Lavable hasta 30°C proceso normal		Lavable hasta 30°C proceso suave		Lavable hasta 30°C proceso muy suave
	Lavar a mano máx. 40°C		No lavar		

### Blanqueamiento

	Cualquier blanqueador permitido		Solo oxígeno / sin cloro		No usar blanqueador
--	---------------------------------	--	--------------------------	--	---------------------

### Secado

	Secado a máquina posible temperatura normal		Secado a máquina posible temperatura baja		No secar a máquina
	Secar colgado		Secar sobre superficie plana		

### Planchado

	Planchar a una temperatura máxima de hasta 200 °C		Planchar a una temperatura media de hasta 150°C		Planchar a una temperatura baja de hasta 110 °C, sin vapor (planchar con vapor puede causar daños irreversibles)
	No planchar				

### 9.1 Limpieza del filtro de pelusas

Limpie el filtro de pelusas después de cada ciclo de secado.

1. Retire el filtro de pelusas del tambor (Imag. 9-1).
2. Abra el filtro de pelusas (Imag. 9-2).
3. Limpie el filtro de pelusas de cualquier residuo de pelusa (Imag. 9-3).
4. Vuelva a colocar el filtro de pelusas limpio en la secadora (Imag. 9-4).

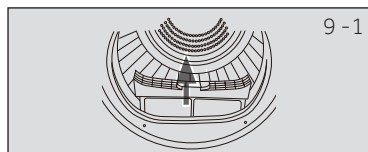

9-1

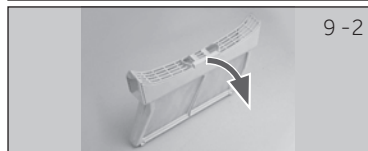

9-2

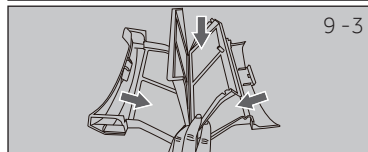

9-3

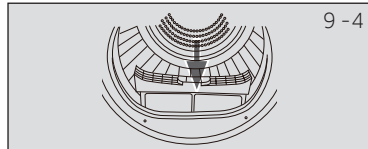

9-4

### 9.2 Limpieza del filtro del condensador

Limpie el filtro de pelusas después de cada ciclo de secado.

1. Abra la puerta.
2. Extraiga el filtro de pelusas de su posición (Imag. 9-5).
3. Extraiga el filtro del condensador del conducto de aire (Imag. 9-6).
4. Retire la esponja y limpie la pantalla del filtro de cualquier residuo (Imag. 9-7).
5. Vuelva a colocar la esponja en el filtro del condensador (Imag. 9-8).

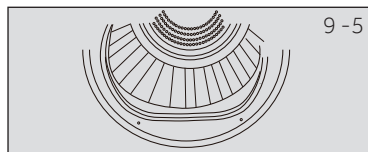

9-5

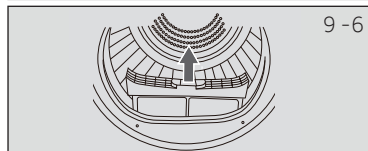

9-6

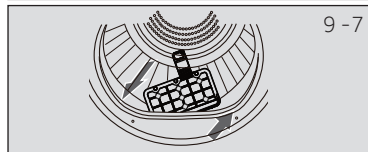

9-7

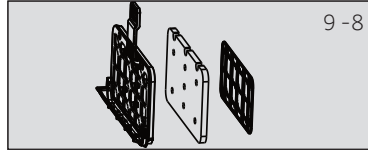

9-8



#### Aviso

Si el filtro de pelusas / condensador está muy sucio, se puede limpiar con agua corriente. Deje que se seque completamente antes de usarla.



## 9.3 Vaciado del depósito de agua

Durante el funcionamiento, el vapor se condensa en agua y se acumula en el depósito de agua. Vacíe el depósito de agua después de cada ciclo de secado.



1. Extraiga el depósito de agua de su posición (Imag. 9-9).
2. Vacíe el depósito de agua (Fig. 9-10).
3. Vuelva a colocar el depósito de agua en la secadora (Imag. 9-11).



### Aviso

No utilice el agua para ningún tipo de bebida o procesamiento de alimentos.

## 9.4 Secadora

Limpie el exterior de la secadora y el panel de control con un paño húmedo. No utilice ningún disolvente orgánico o agente corrosivo para evitar daños en el aparato.

## 9.5 Tambor

Después de algún tiempo de uso, los productos para prendas delicadas o el calcio contenido en el agua pueden formar una película casi invisible en el interior del tambor. Utilice un paño húmedo y un poco de detergente para quitarlo. No utilice ningún disolvente orgánico o agente corrosivo para evitar daños en el aparato.

## 9.5 Evaporador

Si el evaporador detrás del filtro del condensador está sucio, se puede limpiar con una aspiradora. Asegúrese de no dañar el evaporador mientras lo limpia.

Muchos de los problemas que ocurren podrían ser resueltos por usted mismo sin necesidad de conocimientos técnicos. Si surge algún problema, compruebe todas las posibilidades mostradas y siga las siguientes instrucciones antes de ponerse en contacto con un servicio postventa. Ver sección ATENCIÓN AL CLIENTE.



### ¡ADVERTENCIA!

- ▶ Antes de realizar cualquier tarea de mantenimiento, apague el aparato y desconecte el cable de corriente.
- ▶ El servicio técnico solo debe estar a cargo de electricistas calificados, ya que una reparación inadecuada puede causar daños importantes.
- ▶ Un cable de corriente dañado solo debe ser reemplazado por el fabricante, su agente de servicio o por el personal cualificado con el fin de evitar situaciones de peligro.

## Solución de problemas con el código de la pantalla

Código	Causa	Solución
F2	Error en la bomba de drenaje.	Póngase en contacto con el servicio de atención al cliente.
F32 F33	El sensor térmico del condensador está abierto o en cortocircuito.	Póngase en contacto con el servicio de atención al cliente.
F4	La temperatura de la ropa en el tambor no cambia.	Póngase en contacto con el servicio de atención al cliente.
F5	Fallo de comunicación entre la placa de circuito impreso y la pantalla.	Póngase en contacto con el servicio de atención al cliente.
LD	La temperatura es demasiado baja.	Utilice el secador cuando la temperatura ambiente sea superior a 5 °C.

Si los códigos de error reaparecen incluso después de las medidas tomadas, apague el aparato, desconecte la fuente de alimentación y póngase en contacto con el servicio de atención al cliente.

## Solución de problemas sin códigos de pantalla

Problema	Posible causa	Posible solución
La secadora no funciona.	<ul style="list-style-type: none"> <li>• Mala conexión al suministro eléctrico.</li> <li>• Corte eléctrico.</li> <li>• No se ha establecido ningún programa de secado.</li> <li>• El aparato no se ha encendido.</li> <li>• El depósito de agua está lleno.</li> <li>• La puerta no está bien cerrada.</li> </ul>	<ul style="list-style-type: none"> <li>• Compruebe la conexión al suministro eléctrico.</li> <li>• Revise el suministro eléctrico.</li> <li>• Establezca un programa de secado.</li> <li>• Encienda el aparato.</li> <li>• Vacíe el depósito de agua.</li> <li>• Cierre la puerta bien.</li> </ul>
La secadora no funciona y la pantalla muestra <b>End</b> .	<ul style="list-style-type: none"> <li>• ¿La ropa ha alcanzado el nivel de secado definido por el programa?</li> <li>• ¿No hay ropa sucia en el tambor?</li> </ul>	<ul style="list-style-type: none"> <li>• Compruebe si la configuración del programa es la adecuada.</li> <li>• Compruebe si hay ropa sucia en el tambor.</li> </ul>
El tiempo de secado es demasiado largo y los resultados no son satisfactorios.	<ul style="list-style-type: none"> <li>• La configuración del programa no es correcta.</li> <li>• El filtro está obstruido.</li> <li>• El evaporador está bloqueado.</li> <li>• La secadora está sobrecargada.</li> <li>• La ropa está demasiado húmeda.</li> <li>• El conducto de ventilación está bloqueado.</li> </ul>	<ul style="list-style-type: none"> <li>• Asegúrese de que el programa esté configurado correctamente.</li> <li>• Limpie la pantalla del filtro.</li> <li>• Limpie el evaporador.</li> <li>• Reducir la cantidad de ropa.</li> <li>• Centrifugar la ropa correctamente antes del secado.</li> <li>• Revise el conducto de ventilación y desbloquéelo.</li> </ul>
El tiempo restante en la pantalla se detiene o se omite.	<p>El tiempo restante se ajustará continuamente en función de los siguientes factores:</p> <ul style="list-style-type: none"> <li>• Tipo de prendas.</li> <li>• Cantidad cargada.</li> <li>• Grado de humedad de la ropa.</li> <li>• Temperatura ambiente.</li> </ul>	<p>El ajuste automático es una operación normal.</p>

### 11.1 Preparación

- ▶ Retire todo el material de embalaje. Al abrir el paquete, se pueden ver gotas de agua. Este fenómeno normal resulta de las pruebas de agua en la fábrica.
- ▶ Retire todo el material de embalaje, incluida la base de poliestireno.



#### Aviso

Deseche el embalaje de forma respetuosa con el medio ambiente. Para obtener información sobre los lugares actuales adecuados para la eliminación de los materiales, consulte a su distribuidor o a las autoridades locales.



#### ¡ADVERTENCIA!

Después del transporte y la instalación, DEBE dejar la secadora en reposo durante dos horas antes de usarla.

### 11.2 Transporte y tiempo de espera

Transporte el aparato únicamente en posición horizontal. El aceite de lubricación libre de mantenimiento está ubicado en la cápsula del compresor. Si se inclina el aparato durante el transporte, este aceite puede pasar al sistema de tuberías cerradas. Debe esperar 2 horas antes de conectar el aparato a la fuente de alimentación para que el aceite regrese a la cápsula.

### 11.3 Alineación del aparato

Coloque el aparato sobre una superficie plana y sólida. Fije las patas en el nivel adecuado. (Imag. 11-1)



### 11.4 Instalación bajo la encimera

Las dimensiones de la hendidura deben coincidir al menos con las dimensiones de (Imag. 11-2).

1. Coloque el aparato junto a la ranura. Asegúrese de que todas las conexiones sean fácilmente accesibles y funcionales.
2. Ajuste con precisión todas las patas para obtener una posición firme y nivelada.
3. Instale el aparato con precaución en el hueco.
4. Mantenga una ventilación adecuada.

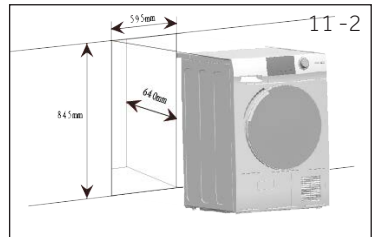



## 11.5 Conexión eléctrica

Antes de cada conexión, compruebe si:

- ▶ la fuente de corriente, la toma de enchufe y los fusibles son adecuados, según la placa de especificaciones.
- ▶ la toma de corriente tiene conexión a tierra y no se está usando ningún adaptador múltiple o cable extensor.
- ▶ el enchufe y el toma corriente son compatibles.
- ▶ **Sólo Reino Unido:** El enchufe del Reino Unido cumple con la norma BS1363A

Enchufe el conector al enchufe. (Il. 11-3).



### ¡ADVERTENCIA!

Si el cable de alimentación está dañado, debe ser sustituido por el servicio técnico (véase la tarjeta de garantía) para evitar riesgos.

## 11.6 Invertir la dirección de la puerta (Sólo para modelos de 8/9kg)

- ▶ Antes de empezar, desenchufe la secadora de la toma de corriente.
- ▶ Mueva las piezas con cuidado para evitar rayar la pintura.
- ▶ Use una superficie de trabajo en la que no se rayen las puertas.
- ▶ Herramientas que necesitará: Destornillador de estrella.
- ▶ Una vez que empiece, no mueva el armario hasta que la puerta quede en posición inversa.
- ▶ Estas instrucciones son para cambiar las bisagras del lado derecho al lado izquierdo. Si alguna vez quiere volver a cambiar la posición al lado derecho, siga estas mismas instrucciones e invierta todos los datos e indicaciones anteriores.

### 1. Retire el ensamblaje de la puerta

Abra la puerta. Retire los dos tornillos que sujetan la bisagra/el ensamblaje de la puerta a la secadora. Retire cuidadosamente la bisagra/el ensamblaje de la puerta (Imag. 11-4).

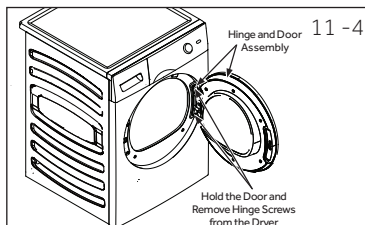

### 2. Quite, gire y vuelva a colocar la puerta interior

Quite los ocho adhesivos y los tornillos que fijan la puerta interior a la puerta exterior. Retire la puerta interior, gírela 180° y reinstálela en la puerta exterior usando los mismos ocho tornillos y adhesivos (Imag. 11-5).

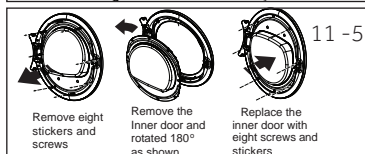

### 3. Quite, gire y reemplace el cierre de la puerta y la placa del cierre

Quite los dos tornillos que sujetan la placa del cierre, y luego quite un tornillo del cierre de la puerta, empuje hacia abajo y saque el cierre girando 180° e instálelo en el lado opuesto con los mismos ocho tornillos y adhesivos (Imag. 11-6).

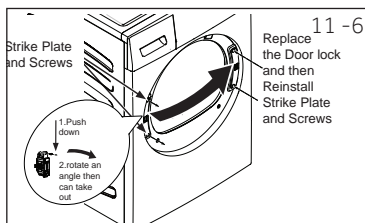

### 4. Gire y reemplace la bisagra/el ensamblaje de la puerta

Quitelos dos tornillos que sujetan la placa del cierre, y luego quite un tornillo del cierre de la puerta, empuje hacia abajo y saque el cierre girando 180° e instálelo en el lado opuesto con los mismos ocho tornillos y adhesivos (Imag. 11-7).

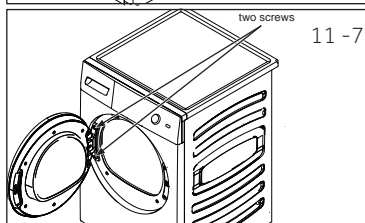

### 11.7 Colocación en vertical de lavadora-secadora

Es posible la colocación de la lavadora y secadora en vertical para ahorrar espacio (img.: 11-8). No todas las lavadoras son adecuadas para este fin. La información, así como el kit de montaje correspondiente están disponibles a través de su distribuidor local.

Las instrucciones de montaje suministradas con el kit informan cuidadosamente sobre los pasos de instalación.

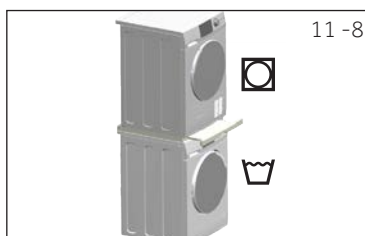

## Ficha de producto (según EU 392/2012)

Marca	Haier			
Identificador del modelo	HD90-A2979	HD100-A2979	HD80-A3979	HD90 A3979 HD90-A3979S HD90-A3S979
Capacidad nominal (kg)	9	10	8	9
Tipo de secadora	Condensador			
Clase de eficiencia energética	A++	A++	A+++	A+++
Consumo de energía anual ponderado (AE <sub>c</sub> en kWh/año) <sup>1)</sup>	236	280	175	193
Secadora con o sin sistema automático	con sistema automático			
Consumo de energía del programa estándar del algodón <sup>3)</sup> a plena carga (kWh/ciclo)	2.14	2,29	1,43	1,58
Consumo de energía del programa estándar del algodón <sup>3)</sup> a carga parcial (kWh/ciclo)	1.21	1,35	0,85	0,93
Consumo de energía del modo apagado (W)	0,1	0,1	0,1	0,1
Consumo de energía del modo encendido (W)	1,19	1,19	1,19	1,19
Duración del modo "left on" (encendido) (min) <sup>2)</sup>	40			
Programa de secado estándar <sup>3)</sup>	Algodón			
Tiempo de programa ponderado del programa de secado estándar <sup>3)</sup> a carga completa y parcial (min)	208	220	215	243
Tiempo de programa para algodón normal <sup>3)</sup> a plena carga (min)	252	280	273	298
Tiempo de programa para algodón normal <sup>3)</sup> con carga parcial (min)	170	175	168	182
Clase de eficiencia de condensación <sup>4)</sup>	B	B	B	B
Eficiencia de condensación ponderada del programa para algodón normal <sup>3)</sup> a carga total y parcial (%)	80.5	80.5	82	82
Eficiencia media de condensación del programa para algodón normal <sup>3)</sup> a plena carga	81	81	81	81
Eficiencia media de condensación del programa para algodón normal <sup>3)</sup> a carga parcial	81	81	83	83
Nivel de potencia acústica ponderado del programa para algodón normal <sup>3)</sup> a plena carga (dB)	67		66	
Integrado o independiente	Independiente / instalado bajo			

- 1) Basado en 160 ciclos de secado del programa para algodón normal a carga total y parcial, y en el consumo de los modos de bajo consumo. El consumo real de energía por ciclo dependerá de cómo se utilice el aparato.
- 2) En caso de que haya un sistema de gestión de energía.
- 3) Este programa utilizado a carga completa y parcial es el programa de secado estándar al que se refiere la información de la etiqueta y la ficha. Este es el programa adecuado para el secado de la ropa húmeda de algodón normal y es el programa más eficiente en términos de consumo de energía para algodón.
- 4) La clase G es la menos eficiente, siendo la Clase A la más eficiente.

### Datos adicionales

Dimensiones: Al x Pr x An en mm	845 x 600 x 595
Fuente de alimentación (ver placa de especificaciones) - tensión / corriente / entrada	220-240 V~50 Hz/ 2.4A/ 550 W
Temperatura ambiente admisible	5°C a 35°C
Gases fluorados de efecto invernadero	HFC-134a
Volumen	0,26 kg
GWP	1430
Tonelada(s) de CO <sub>2</sub> equivalente	0,6

Esquema de circuito eléctrico HD90-A2979:

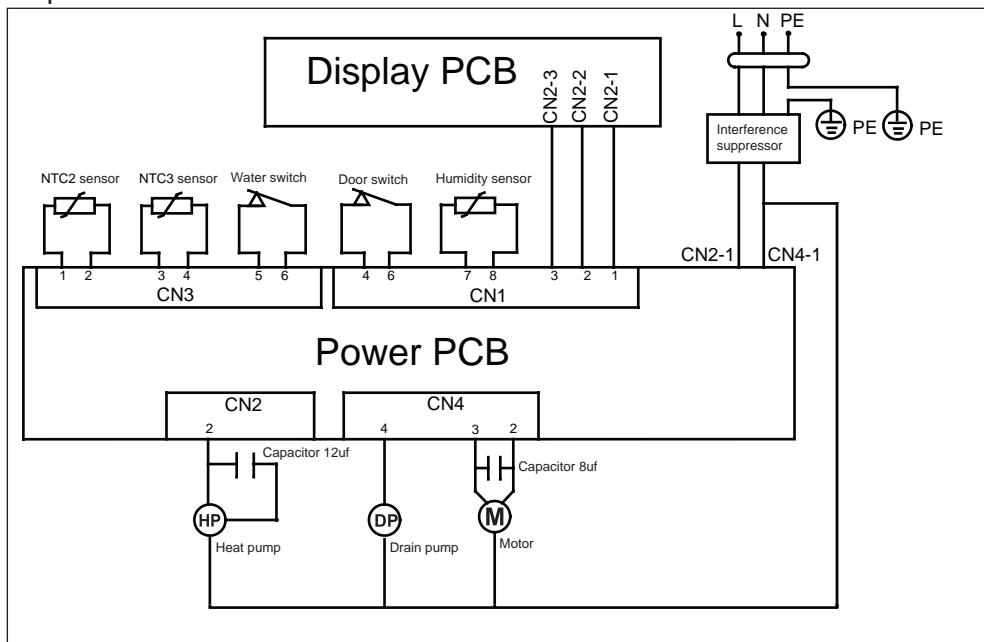

Esquema del circuito eléctrico HD100-A2979:

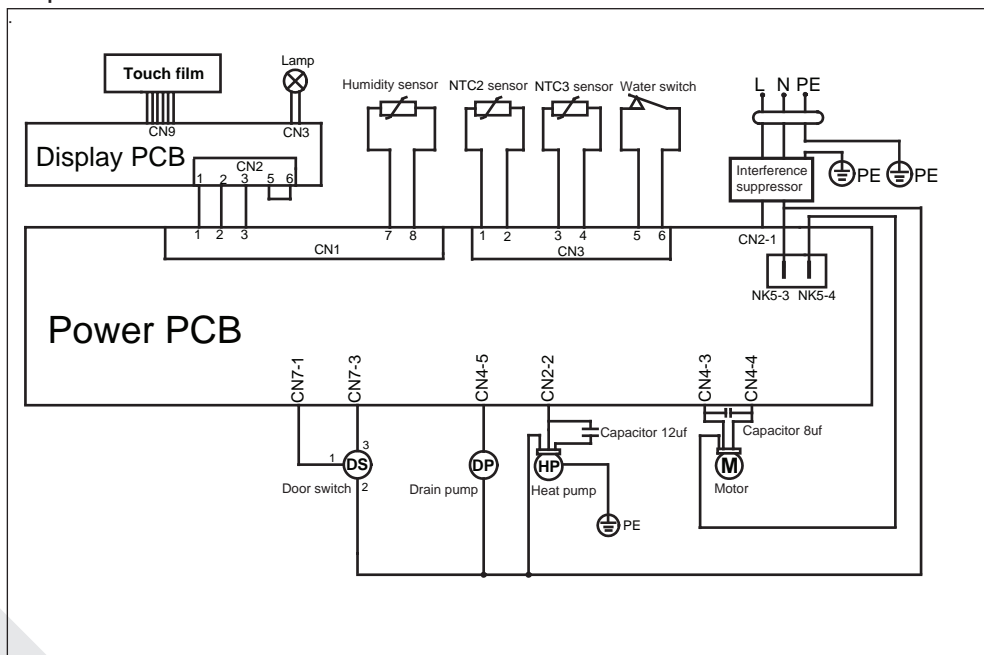

## Esquema del circuito eléctrico HD80-A3979/HD90-A3979/HD90-A3979S/HD90-A3S979:

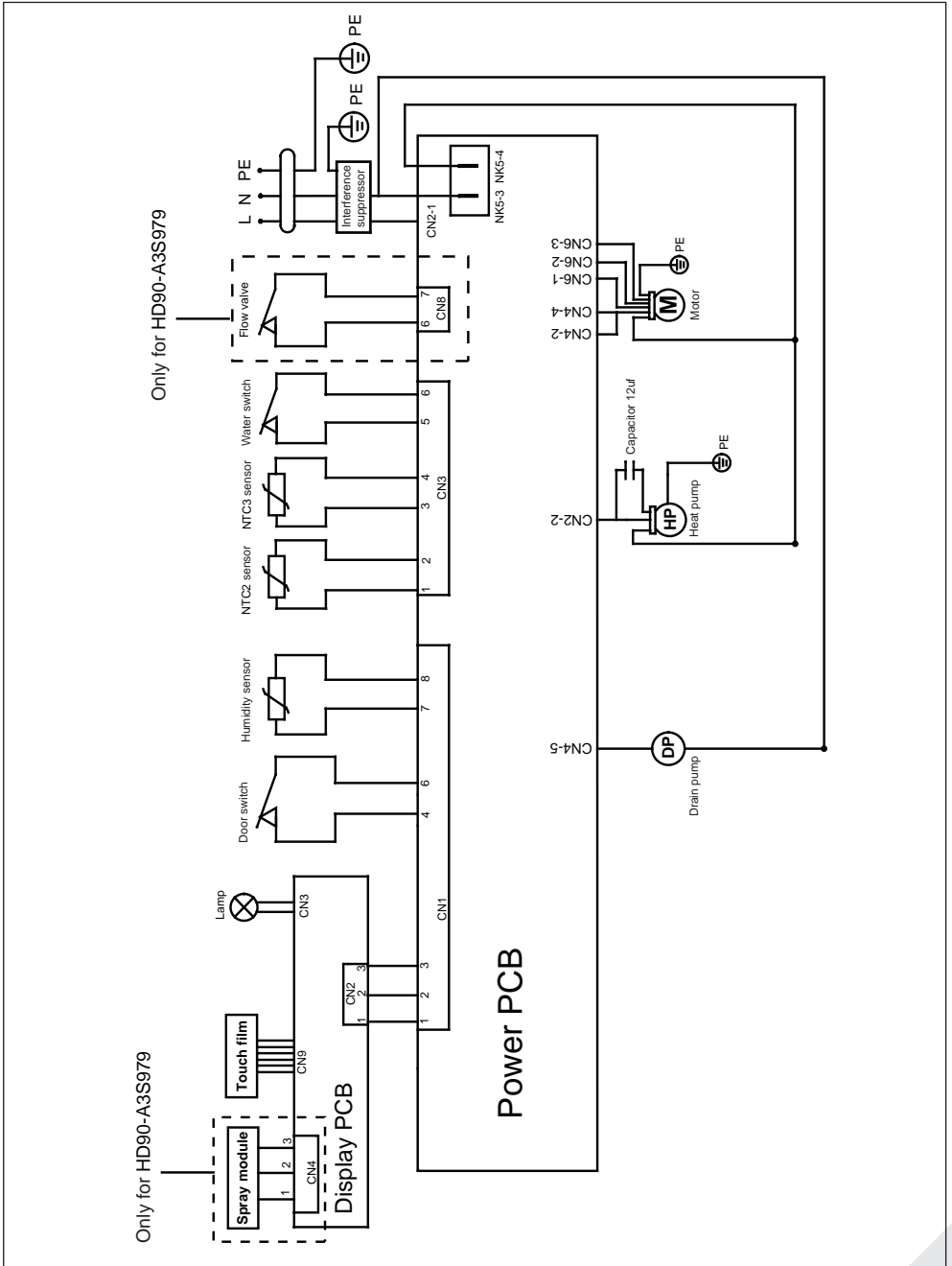

Recomendamos recurrir al centro de atención al cliente de Haier y utilizar repuestos originales.

Si tiene un problema con su aparato, consulte primero la sección SOLUCIÓN DE PROBLEMAS.

Si no puede encontrar una solución en esta sección, contacte con

- ▶ su distribuidor local o
- ▶ el área de Servicio y Soporte en [www.haier.com](http://www.haier.com), donde puede encontrar números de teléfono y Preguntas frecuentes y donde puede activar la solicitud de servicios.

Antes de contactar a nuestro servicio técnico, asegúrese de tener los siguientes datos disponibles.

Puede encontrar la información en la tabla de especificaciones.

Modelo \_\_\_\_\_ N° de serie \_\_\_\_\_

Asimismo, compruebe la tarjeta de la garantía suministrada con el producto si éste aún está en garantía.

Para consultas generales de negocios se adjuntan a continuación nuestras direcciones en Europa:

Direcciones de Haier en Europa			
País*	Dirección postal	País*	Dirección postal
<b>Italia</b>	Haier Europe Trading SRL Via De Cristoforis, 12 21100 Verese ITALIA	<b>Francia</b>	Haier France SAS 53 Boulevard Ornano – Pleyad 3 93200 Saint Denis FRANCIA
<b>España Portugal</b>	Haier Iberia SL Pg. Garcia Faria, 49-51 08019 Barcelona ESPAÑA	<b>Bélgica-FR Bélgica-NL Países Bajos Luxemburgo</b>	Haier Benelux SA Anderlecht Route de Lennik 451 BÉLGICA
<b>Alemania Austria</b>	Haier Deutschland GmbH Konrad-Zuse-Platz 6 81829 München ALEMANIA	<b>Polonia República Checa Hungria Grecia Rumanía Rusia</b>	Haier Poland Sp. zo.o. Al. Jerozolimskie 181B 02-222 Warszawa POLONIA
<b>Reino Unido</b>	Haier Appliances UK Co.Ltd. One Crown Square Church Street East Woking, Surrey, GU21 6HR Reino Unido		

\*Para más información, visite nuestra web: [www.haier.com](http://www.haier.com)



HD90-A2979/HD100-A2979/HD80-A3979/HD90-A3979/HD90-A3979S/HD90-A3S979

**Haier**



# Käyttöopas Lämpöpumppukuivain

HD90-A2979

HD100-A2979

HD80-A3979

HD90-A3979

HD90-A3979S

HD90-A3S979

FI

**Haier**

## Kiitos että ostit Haier-tuotteen.

Lue nämä käyttöohjeet huolellisesti ennen kuin alat käyttämään tuotetta. Nämä käyttöohjeet sisältävät tärkeitä tietoja, joiden avulla saat parhaan mahdollisen hyödyn irti laitteestasi, ja varmistat samalla sen turvallisen asennuksen, käytön ja kunnossapidon.

Laita tämä käyttöopas varmaan talteen, jotta voit aina palata siihen, laitteen turvallista ja oikeaa käyttötapaa varten.

Jos myyt, annat pois, tai jätät tämän laitteen entiseen asuntoosi muuton jälkeen, muista myös antaa tämä käyttöopas mukaan, jotta uusi omistaja voisi tutustua laitteen ominaisuuksiin ja turvallisuusvaroituksiin.

### Selitys



**Varoitus!** - Tärkeät turvallisuusohjeet



Yleisiä tietoja sekä käyttövinkkejä



Tietoja koskien ympäristöä

### Hävittäminen



Auta suojelemaan ympäristöä ja ihmisten terveyttä. Lajittele pakkausmateriaalit sopiviin kierrätysastioihin niiden kierrättämiseksi. Auta kierrättämään sähkö- ja elektroniikkalaiteromut. Älä heitä tällä symbolilla varustettuja laitteita pois tavanomaisen kotitalousjätteen mukana. Toimita laite paikalliseen kierrätyskeskukseen tai ota yhteyttä kunnalliseen jätehuoltoon.



### VAROITUS!

#### Loukkaantumisen tai tukehtumisen vaara!

Irrota laite verkkovirrasta. Katkaise verkkojohto ja heitä se pois. Irrota luukun lukitus, jotta lapset tai kotieläimet eivät voi jäädä loukkuun sen sisään.



### VAROITUS!

Laitetta ei saa liittää ulkoiseen kytkinlaitteeseen kuten ajastimeen tai piiriin, joka kytkeään päälle ja pois säännöllisesti.

1-Turvallisuusohjeet .....	4
2-Tarkoituksenmukainen käyttö.....	8
3-Tuotekuvaus .....	9
4-Ohjauspaneeli.....	10
5-Ohjelmat .....	13
6-Kulutus.....	14
7- Ehdotuksia ja vinkkejä .....	15
8-Päivittäinen käyttö .....	17
9- Kunnossapito ja puhdistaminen.....	22
10-Vianetsintä.....	24
11-Asennus.....	26
12-Tekniset tiedot.....	28
13-Asiakaspalvelu .....	32



## VAROITUS!

### Ennen laitteen ensimmäistä käyttökertaa

- ▶ Varmista että laite ei ole vaurioitunut kuljetuksen yhteydessä.
- ▶ Poista kaikki pakkausmateriaalit, ja pidä ne poissa lasten ulottuvilta.
- ▶ Laitteen siirtämiseen tarvitaan aina vähintään kaksi henkilöä, johtuen sen painosta.

### Päivittäinen käyttö

- ▶ Tätä laitetta voivat käyttää yli 8-vuotiaat lapset ja henkilöt joiden fyysiset, aistinvaraiset tai henkiset kyvyt ovat heikentyneet, tai joilla ei ole aikaisempaa kokemusta tai tietoa laitteen käytöstä, jos heitä valvotaan, tai jos he ovat saaneet opastusta koskien laitteen turvallista käyttötapaa, ja he ymmärtävät laitteen käyttöön liittyvät vaarat.
- ▶ Pidä alle 3-vuotiaat lapset kaukana laitteesta jos heitä ei valvota jatkuvasti.
- ▶ Lasten ei tule antaa leikkiä laitteen kanssa.
- ▶ Varmista että huone on kuiva ja hyvin tuuletettu. Ympäristön lämpötilan tulee olla 5 ja 35 °C välissä.
- ▶ Älä peitä koneen pohjassa olevia ilmanvaihtoaukkoja matolla tai vastaavalla esineellä.
- ▶ Pidä laitteen ympärillä oleva alue vapaana pölystä ja nukasta.
- ▶ Varmistu että koneen sisällä on vain pyykkiä, eikä sinne ole pääsyt lemmikkieläimiä tai lapsia ennen sen käynnistämistä.
- ▶ Kosketa virtapistokkeeseen vain kuivilla käsillä äläkä koskaan kosketa tai käytä laitetta, jos olet paljain jaloin tai kädet tai jalat ovat märät.
- ▶ Laitteen sisään tulee laittaa vain kuivia, vedessä pestäviä tekstiilejä.
- ▶ Älä täytä konetta liian täyteen.
- ▶ Poista kaikki esineet, kuten sytyttimet ja tulitikut vaatteiden taskuista.
- ▶ Käytä huuhteluainetta tai muita samankaltaisia tuotteita, pakkausksessa mainittujen ohjeiden mukaisesti.
- ▶ Älä käytä tai säilytä tulenarkoja suihkeita tai kaasuja laitteen läheisyydessä.
- ▶ Älä aseta raskaita esineitä, tai lämmön- tai kosteudenlähteitä laitteen päälle.

**VAROITUS!**

- ▶ Älä vedä pistoketta irti johdon varassa, irrottaessasi laitetta pistorasiasista.
- ▶ Älä kosketa takaseinän tai rumpuun käytön aikana, ne ovat kuumat.

**Päivittäinen käyttö**

- ▶ Älä kuivaa seuraavia vaatekappaleita laitteessa:
  - ▶ Vaatteita jotka ovat likaisia.
  - ▶ Vaatteita jotka ovat joutuneet kosketuksiin syttyvien aineiden, kuten ruokaöljyn, asetonin, alkoholin, bentseenin, bensiinin, kerosiinin, tahrannoistoaaineiden, tärpätin, vahan, vahanpoistoaineen tai muiden kemikaalien kanssa. Syttyvien aineiden huurut voivat aiheuttaa tulipalon tai räjähdyksen. Tämänkaltaiset vaatteet tulee pestä ensin käsin, kuumassa vedessä ylimääräisellä määrällä pesuainetta, ja sen jälkeen kuivata ulkoilmassa, ennen niiden kuivausta laitteessa.
  - ▶ Vaatteita jotka sisältävä toppauksia tai täytteitä (kuten tyynyt ja takit), koska täytteet voivat purkautua ja sytyttää kuivausrummun tuleen.
  - ▶ Vaatteita jotka sisältävät paljon kumia, vaahdokumia (lateksi-vaahtoa) tai kumin kaltaisia materiaaleja, kuten suihkumyssyt, vedenpitävät tekstiilit, kumitetut esineet sekä vaatekappaleet ja tyynyt, jotka sisältävät vaahdokumia.
- ▶ Älä juo kondenssivettä.
- ▶ Älä käytä laitetta ilman nukka- tai kondenssisuodatinta tai jos ne ovat vaurioituneet.
- ▶ Huomaa että kuivausohjelman viimeinen vaihe suoritetaan ilman lämpöä (viilennysvaihe), jotta vaatteet jäähtyvät lämpötilaan joka ei vahingoita niitä.
- ▶ Älä jätä konetta valvomatta pitkäksi aikaa, ohjelman ollessa käynnissä. Jos et aio olla koneen lähetytyillä pitkään aikaan, kuivaus on keskeytettävä sammuttamalla kone ja irrottamalla pistoke verkovirrasta.
- ▶ Älä sammuta konetta ennen kuin kuivausjakso on päättynyt, jos vaatteita ei voida poistaa nopeasti ja levittää lämmön vapauttamiseksi.
- ▶ Sammuta kone jokaisen kuivauskerran päätteeksi, sähkön säästämiseksi ja turvallisuuden varmistamiseksi.



## VAROITUS!

### Kunnossapito / Puhdistaminen

- ▶ Varmista ettet jätä lapsia ilman aikuisen valvontaa, jos he suorittavat puhdistus- tai kunnossapitotoimenpiteitä.
- ▶ Irrota laite verkkovirrasta ennen mitään rutiinitoimenpiteitä.
- ▶ Puhdista nukka- ja kondenssisuodatin jokaisen ohjelman jälkeen (katso KUNNOSSAPITO JA PUHDISTAMINEN).
- ▶ Älä käytä vesisuihkua tai höyryä koneen puhdistamiseen.
- ▶ Älä käytä teollisuuden kemikaaleja laitteen puhdistamiseen.
- ▶ Jos virtajohto on vaurioitunut, se tulee vaihtaa valmistajan, huoltoliikkeen tai muun ammattitaitoisen henkilön toimesta vaaran välttämiseksi.
- ▶ Älä yritä korjata laitetta itse. Jos laite tarvitsee huoltoa, ota yhteyttä asiakaspalveluun.

### Asennus

- ▶ Varmista että pesukoneen sijoituspaikka on luukun kohdalla esteetön. Älä asenna kuivausrumpua lukittavan oven, liukuoven, tai oven jonka saranat ovat vastakkaisella puolella kuivausrummun luukun saranoiden kanssa taakse, koska se voi rajoittaa kuivausrummun luukun täydellistä avaamista.
- ▶ Asenna laite hyvin tuuletettuun, kuivaan tilaan.
- ▶ Älä koskaan asenna konetta ulkotiloihin tai kosteisiin ympäristöihin, tai ympäristöihin jotka ovat alttiita vuodoille kuten pesualtaan alle, tai sen läheisyyteen. Vuodon sattuessa, irrota laite verkkovirrasta ja anna sen kuivua itseksensä.
- ▶ Asenna ja käytä konetta vain tiloissa, joissa lämpötila on yli 5 °C.
- ▶ Älä asenna konetta maton päälle, tai lähelle seinää tai huonekaluja.
- ▶ Älä asenna laitetta paikkaan, joka on alttiina jäätymiselle, suoralle auringonvalolle tai lähelle lämmönlähteitä (esim. sähköliedet, lämmittimet).
- ▶ Varmista että tyyppikilvessä ilmoitetut arvot vastaavat paikallisen verkon jännitettä. Jos näin ei ole, ota yhteyttä valtuutettuun huoltoon.
- ▶ Älä käytä jakorasioita tai jatkojohtoja.
- ▶ Ole varovainen ettet vaurioita verkkojohtoa tai sen pistoketta asentaessasi konetta. Jos näin käy, johto tulee vaihtaa valtuutetun sähköasentajan toimesta.

- ▶ Käytä erillistä maadoitettua pistorasiaa laitteen virransyöttöön, johon päästään helposti käsiksi. Kone tulee liittää vain maadoitettuun pistorasiaan.
- ▶ Vain Iso-Britanniassa: Koneen verkkojohto on varustettu 3-piikkisellä (maadoitetulla) pistokkeella joka sopii 3-piikkiseen (maadoitettuun) vakiopistorasiaan. Älä koskaan katkaise tai irrota kolmatta (maadoitus) piikkiä. Asennuksen jälkeen, pistokkeen tulee sijaita helppopääsyisessä paikassa.

## Tarkoituksenmukainen käyttö

Laite on tarkoitettu vesiliuoksessa pestyn ja valmistajan pesumerkinnoissa rumpukuivaimiseen soveltuvan pyykin kuivaamiseen.

Kone on suunniteltu ainoastaan kotitalouskäyttöä varten, sisätiloihin. Sitä ei ole tarkoitettu kaupallisiin tai teollisiin käyttötarkoituksiin. Muutokset tai muunnokset laitteeseen eivät ole sallittuja. Nämä voivat aiheuttaa vaaratilanteita, ja johtavat kaikkien takuu- ja korvausvaatimusten raukeamiseen.

## Standardit ja direktiivit

Tämä tuote täyttää kaikkien sovellettavien EU-direktiivien vaatimukset vastaavilla yhdenmukaistetuilla standardeilla, jotka edellyttävät CE-merkintää.



### Huomautus

Laite sisältää luorisoitua kasviuonekaasua HFC-134a (GWP:1430). Tämä kaasu on hermeettisesti suljettu.



### Ympäristöystävällinen käyttö

- ▶ **Huolellinen tyhjennys:** Linkoa pyykit maksiminopeudella.
- ▶ **Maksimikuorma:** Käytä suurinta sallittua täyttömäärää ohjelmataulukon mukaan, mutta älä ylitäytä kuivainta. Suurimman täyttömäärän käyttämiseksi, tulee „KAAPPI-KUIVA“, kuivattava pyykki ensin kuivata „SILITYSKUIVA“ ohjelmalla. Poista ohjelman päätyttyä silittävä pyykki ja kuivaa jäljellä oleva pyykki loppuun asti.
- ▶ **Levitä pyykkejä:** Ravista pyykki ennen asettamista kuivaajaan.
- ▶ **Vältä liiallista kuivaamista:** Liiallista kuivaamista tulee välttää. Valitse oikea ohjelma ja sopiva kuivaustaso.
- ▶ **Huuhteluainetta ei tarvita:** Älä käytä huuhteluainetta pestessäsi pyykkiä, koska pyykistä tulee nukkaista ja pehmeää kuivauksen jälkeen.
- ▶ **Nukkasuodattimien puhdistus:** Puhdista nukkasuodatin jokaisen kuivausjakson jälkeen.
- ▶ **Tuuletus:** Varmista, että laite on riittävästi tuuletettu (katso ASENNUS).
- ▶ **Kondenssiveden uudelleenkäyttö:** Kerättyä kondenssivettä voidaan käyttää höyrysilitysraudassa. Ennen tätä se tulee suodattaa hienon siivilän tai kahvisuodattimen läpi. Suodatin poistaa pienimmät hiukkaset.



### Huomautus:

Seuraavissa luvuissa olevat kuvat voivat poiketa ostamastasi mallista, teknisten muutosten ja eri malliversioiden vuoksi.

### 3.1 Kuva laitteesta

Etuosa (Kuva 3-1):

Takaosa (Kuva 3-2):



1 Vesisäiliö

2 Rumpukuivaajan luukku

3 Ohjauspaneeli

4 Virtajohto

5 Takalevy

6 Tyhjennysaukko

7 Säädettävät jalat

### 3.2 Varusteet

Tarkista lisävarusteet ja tuotteen mukana toimitetut oppaat, tämän luettelon mukaisesti (kuva 3-3):

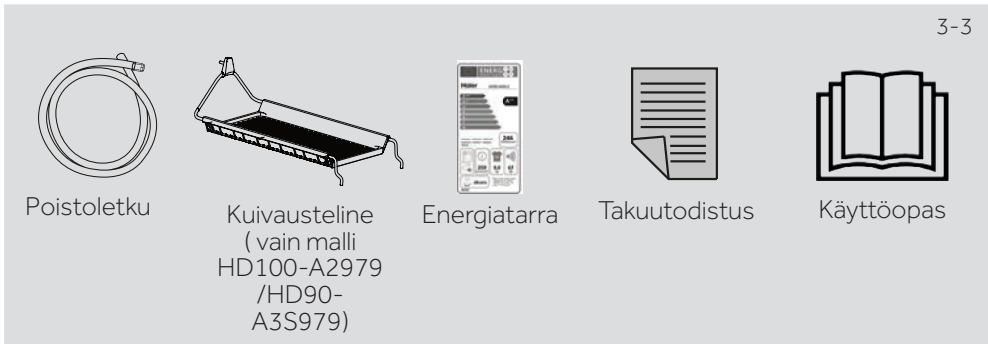

3-3

Poistoletku

Kuivausteline  
(vain malli  
HD100-A2979  
/HD90-  
A3S979)

Energiatarra

Takuutodistus

Käyttöopas

4-1

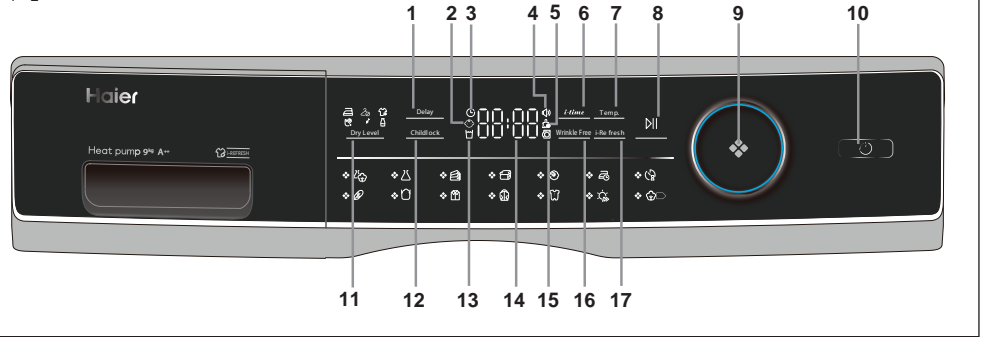

- |                                |                             |                            |
|--------------------------------|-----------------------------|----------------------------|
| 1 Viivepainike                 | 7 Lämp. painike             | 13 Tyhjennä säiliö painike |
| 2 Lapsilukon merkkivalo        | 8 Käynnistä/pysäytä-painike | 14 Näyttö                  |
| 3 Viiveilmaisin                | 9 Ohjelmanvalitsin          | 15 Luukku auki merkkivalo  |
| 4 Äänimerkin merkkivalo        | 10 Virtapainike             | 16 Rypistymätön painike    |
| 5 Puhdista suodatin merkkivalo | 11 Kuivaustason painike     | 17 i-Refresh               |
| 6 Aikapainike                  | 12 Lapsilukkopainike        |                            |

4-2

Delay

### 4.1 Viivepainike

Viive-toiminto viivästetylle käynnistykselle, paina painiketta ajan asettamiseksi (1 tunnin välein, enintään 12 tuntia), jolloin ohjelman tulee päättyä ja paina tämän



### Huomautus

Tämä toiminto tulee asettaa, kun kaikki lisätoiminnot ovat päättyneet, muutoin toiminto poistetaan käytöstä automaattisesti, kun nuppia kierretään tai painiketta painetaan.

4-3

Childlock

### 4.2 Lapsilukon merkkivalo

Aktivoi lapsilukkotoiminto, kun jakso on käynnistetty painamalla lapsilukkopainiketta (kuva 4-3) 3 sekuntia, kunnes merkkivalokuvake syttyy. Poista käytöstä painamalla painiketta uudelleen 3 sekuntia.



### Huomautus

Kun jakso päättyy tai virransyöttö katkeaa, toimintoperutaan automaattisesti.

4-4



### 4.3 Viiveilmaisin

Kun viivepainike (kuva 4-4) valitaan, se syttyy.

4-5

i-Refresh



Temp.

### 4.4 Äänimerkin merkkivalo

Voit valita äänimerkin halutessasi. Äänimerkkitoiminnon aktivoimiseksi, kun kuivaaja on käynnistetty, paina i-Refresh ja Lämp. (kuva 4-5) n. 3 sekuntia, kunnes äänimerkki kuuluu. Poista käytöstä painamalla uudelleen 3 sekuntia, kunnes äänimerkki kuuluu.

#### 4.5 Puhdista suodatin merkkivalo

Suodattimet on puhdistettava säännöllisesti. Katso luku Nukkasuodattimen puhdistus tai Kondenssisuodattimen puhdistus käyttöohjeessa.



4-6



#### Huomautus

Merkkivalo vilkkuu muistutuksena suodattimien puhdistamisesta.

#### 4.6 Aikapainike

Kun ajastin- tai viiveohjelma valitaan, **i-time** valo syttyy. Paina tätä painiketta tai vähennä aikaa.



4-7

#### 4.7 Lämp. painike

Paina painiketta (Kuva 4-8) joidenkin ohjelmien pesu- lämpötilan asettamiseksi. Näyttö on kuin alla on esitetty:

- [ - ] Korkea lämpötila.
- [ - ] Keskilämpötila.
- [ - ] Alhainen lämpötila.
- [ 0 ] Vileä ilma.

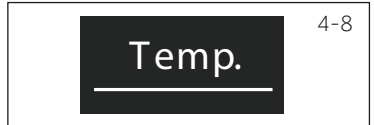

4-8

#### 4.8 Käynnistys/tauo-painike

Paina Käynnistys/tauo (kuva 4-9) kuivausjakson käynnistämiseksi. Paina painiketta uudelleen kuivausjakson keskeyttämiseksi – merkkivalo vilkkuu. Jatka painamalla painiketta uudelleen.



4-9

#### 4.9 Ohjelmanuppi

Valitse yksi 14 ohjelmasta nupilla (kuva 4-10). Kyseisen ohjelman merkkivalo syttyy. Katso lisätietoja käyttöohjeen Ohjelmatilat luvusta.

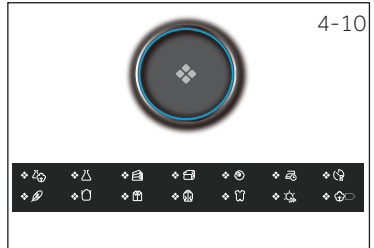

4-10

#### 4.10 Virtapainike

Paina virtapainiketta (kuva 4-11) rumpukuivaajan kytkemiseksi päälle/pois.



4-11

#### 4., 11 Kuivaustason painike

Paina painiketta (kuva 4-12) pyykin lopullisen kosteuspitoisuuden asettamiseksi jakson päättyessä.

- Erittäin kuiva
- Kaappikuiva
- Silityskuiva

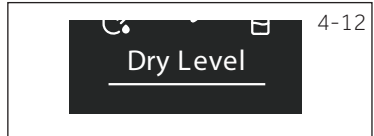

4-12

4-13

**Childlock**

## 4.12 Lapsilukkopainike

Aktivoi lapsilukkotoiminto, kun jakso on käynnistetty painamalla painiketta (kuva 4-13) 3 sekuntia, kunnes merkkivalokuvake syttyy. Poista käytöstä painamalla painiketta uudelleen 3 sekuntia.

4-14



## 4.13 Tyhjennä säiliö merkkivalo

Vesisäiliö on tyhjennettävä.

Tärkeää: Tyhjennä vesisäiliö jokaisen kuivausjakson päätteeksi. Katso luku Vesisäiliön tyhjennys käyttöohjeessa.

4-15



## 4.14 Näyttö

Näyttää jäljellä olevan ajan, viiveajan ja muita liittyviä tietoja.



## Huomautus

Jäljellä oleva aika on oletusarvo, joka lasketaan uudelleen riippuunelisäohjelma-asetuksista ja pyykin kosteuspitoisuudesta.

4-16



## 4.15 Luukku auki merkkivalo

Jos luukku on auki, tämä merkkivalo (kuva. 4-16) syttyy.

4-17

**Wrinkle Free**

## 4.16 Rypistymätön painike

Kun ohjelma tällä toiminnolla valitaan, kuvake syttyy, rypistymisenesto on päällä oletuksena, kun tätä painiketta painetaan (kuva 4-17) näytöllä näkyy OFF, rypistymisenesto suljettu ja kun sitä painetaan uudelleen, näytöllä näkyy ON, rypistymisenesto auki.



## Huomautus















Oletusaika on 1 tunti.

4-18

**i-Refresh**

## 4.17 i-Refresh

Ajastinohjelma, oletusaika on 30 minuuttia. Pisin aika on 50 minuuttia.

Ohjelma	Kuivaus taso	Pyykki	Enimmäistäyttömäärä kg		
			8	9	10
	Erittäin kuiva	Raskaat tekstiilit, vaativat lisäkuivauksen	5	6	7
	Erittäin kuiva	Raskaat keinokuidut	4	4,5	5
	Erittäin kuiva	Pyyhkeet	5	6	7
	/	Untuvavaatteet	1	1	1,5
	/	Puuvillatekstiilit	3	3	4
	Erittäin kuiva	Kašmir-vaatteet	3	4	4,5
	/	Raskaat tekstiilit, vaativat lisäkuivauksen	-	-	-
	Erittäin kuiva	Alusvaatteet	2	2	3
	Erittäin kuiva	Raskaat puuvillavaatteet	2	2	3
	Erittäin kuiva	Paidat	4	4,5	5
	Erittäin kuiva	Urheiluvaatteet	4	4,5	5
	Erittäin kuiva	Vauvanvaatteet	4	4	5
	/	Lakanat	4	4	5
	Erittäin kuiva	Puuvilla, takit	8	9	10

EN 61121 testiohjelman asetus. Suosittelemme, että tyhjennät kondenssiveden ulkoisesti tyhjennysputken kautta, kun täysi kone kuivataan "Puuvilla" ohjelmalla. Näin vesisäiliötä ei tarvitse tyhjentää ohjelman aikana.

## Lämpöpumpputeknikka

Kondenssikuivaaja lämmönvaihtajalla on erinomainen koskien tehokasta energiankulutusta. Nämä ohjearvot on määritetty vakio-olosuhteissa. Arvot voivat erota annetuista johtuen yli- tai alijännitteestä, tekstiilityypistä kuivattavan pyykin koostumuksesta, pyykin jäännöskosteudesta ja pyykkimäärästä.

Ohjelma Puuvilla / pellava	Linkousno- peus kierr./min	Jäännös- kosteus %	Aika h:min	Energian kulutus kWh
Erittäin kuiva 	1000	n. 60	4:40	2,34
Kaappikuiva 	1000	n. 60	4.29	1,98
Silityskuiva 	1000	n. 60	3.18	1,62



### Ympäristöystävällinen käyttö

- ▶ Linkoa pyykki mahdollisimman kuivaksi ennen sijoittamista rumpukuivaajaan.
- ▶ Vältä rumpukuivaajan ylitäyttöä.
- ▶ Ravista pyykki irtolaiseksi ennen sijoittamista rumpukuivaajaan.
- ▶ Valitse sopiva kuivausohjelma. Varmista, että pyykkiä ei kuivata turhan kauan.
- ▶ Käytä rumpukuivaajaa puhtailla suodattimilla.

### 7.1 Tärkätty pyykki

Tärkätty pyykki jättää tärkkelyskalvon rumpuun eikä se sovellu kuivaajalle.

### 7.2 Huuhteluaine

Älä käytä huuhteluainetta pestessäsi pyykkiä, koska pyykistä tulee nukkaista ja pehmeää kuivauksen jälkeen.

### 7.3 Soft care vaatteet

“Soft care vaatteiden” käyttö voi johtaa nukkasuodattimien pinnoitukseen. Tämä voi johtaa suodattimien tukkeutumiseen. Näissä tapauksissa suosittelemme, että soft care -vaatteita ei käytetä tai toinen merkki valitaan. Noudata kaikissa tapauksissa valmistajan ohjeita.

### 7.4 Pienet täyttömäärät

Jos täyttömäärä on alle 1,0 kg, tulee “Ajastin”-ohjelma valita, koska automaattinen kuivaustason havaitseminen voi olla virheellinen.

### 7.5 Luukku auki

Luukku tulee jättää raolleen, kun laitetta ei käytetä niin, että luukun tiiviste pysyy hyvässä kunnossa.

### 7.6 Rummun sisävalo

Kun laite on päällä, syttyy rummun sisävalo, kun luukku avataan.

### 7.7 Huoltoläppä

Varmista, että huoltoläppä on aina suljettu käytön aikana.

### 7.8 Rypistymisenesto

Jos pyykkiä ei poisteta ohjelman päättymisen jälkeen, liikkuu rumpu ajoittain rypistymisen estämiseksi. Rypistymisenestojakso on n. 60 minuuttia.

### 7.9 Silittettävä pyykki

...tulee kuivata tasolle SILITYSKUIVA . Tämä mahdollistaa silittämisen käsin tai koneella.

### 7.10 Jäljellä oleva aika

Ohjelman kestoon vaikuttaa seuraavat tekijät: kangastyyppi, täyttömäärä, imukyky, haluttu kuivaustaso, sekä pesukoneen linkousnopeus. Elektroniikka rekisteröi nämä tekijät ohjelman aikana ja jäljellä oleva aika säädetään tämän mukaan.

### 7.11 AUTOMAATTINEN täyttömäärän tunnistusjärjestelmä

Kun ohjelma käynnistyy, näkyy näytöllä muutaman minuutin kuluttua **AUTO**. Tämä tarkoittaa, että automaattinen täyttömäärän tunnistus on käytössä. Anturit tunnistavat ja arvioivat valitun ohjelman päättymisajan. Riippuen valitusta ohjelmasta, täyttömäärästä, kosteudesta ja ympäristölämpötilasta, AUTOMAATTINEN täyttömäärän tunnistusvaihe voi kestää muutaman minuutin pienille täyttömäärille tai jopa yhden tunnin maksimitäyttömäärälle tai suurille pyykeille, ennen kuin arvioitu jäljellä oleva aika ohjelman päättymiseen näytetään.

## 7.12 Erittäin suuret pyykki

... pyrkivät kiertymään. Jos haluttua kuivaustasoa ei saavuteta, erottele pyykki ja kuivaa uudelleen aikaohjelmalla (AJASTIN).

## 7.13 Erityisen herkät vaatteet

Tekstiilit, jotka voivat helposti kutistua tai menettää muotonsa, kuten esim. silkki, alusvaatteita jne. ei tule kuivata koneessa. Laita herkät vaatteet pesupussiin ja vältä ylikuivaamista niitä.

## 7.14 Paidat ja kudotut

tulee kuivata tasolle SILITYSKUIVA  kutistumisen välttämiseksi. Venytä tai vedä vaatteet muotoon tämän jälkeen.

## 7.15 Nukka

Nukkamäärä suodattimissa ei johdu kuivaajan pyöritysliikkeistä; vaan irtoaa kuiduista käytämisen ja pesun aikana. Kuivaamisessa pyykkinarulla tuuli kuljettaa pois nukan. Rumpukuivaajan käytön aikana nukka kerääntyy suodattimiin.

## 7.16 Äänimerkki

Äänimerkki kuuluu:

- ▶ kun vesisäiliö on täynnä
- ▶ vian tapahtuessa

Äänimerkki voidaan myös valita seuraavissa tapauksissa:

- ▶ ohjelman päättyessä
- ▶ kun painiketta painetaan
- ▶ kun ohjelmavalitsinta kierretään

## 8.1 Laitteen valmistelut

1. Kytke laite verkkovirtaan (220 - 240V ~ / 50Hz) (kuva 8-1) Katso myös luku ASENNUS.
2. Varmista, että:
  - ▶ vesisäiliö on tyhjennetty ja asennettu oikein. (Kuva 8-2)
  - ▶ nukkasuodatin on puhdas ja oikein asennettu. (Kuva 8-3)
  - ▶ kondenssisuodatin on puhdas ja oikein asennettu (kuva 8-4).

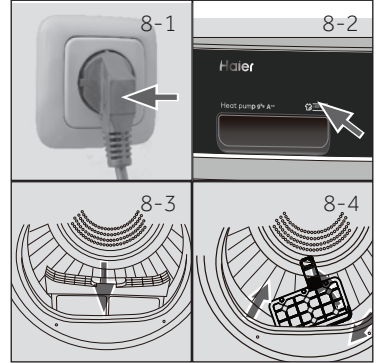

## 8.2 Pyykin valmistelu

- ▶ Lajittele vaatteet tyyppin mukaan (puuvilla, teko-kuidut, villa jne.).  
Kuivaa vain pyykkiä, joka on lingottu.
- ▶ Tyhjennä kaikki terävät tai syttyvät esineet taskuista, kuten avaimet, sytyttimet ja tulitikut. Poista kovat koriste-esineet, kuten rintakorut.
- ▶ Sulje vetoketjut ja koukut, varmista, että napit on ommeltu kiinni kunnolla ja aseta pienet vaatteet, kuten sukat, rintaliivit jne. pesupussiin.
- ▶ Levitä suuret tekstiilit kuten lakanat, päiväpeitteet jne. auki.
- ▶ Noudata pesumerkinnöissä olevia ohjeita ja kuivaa ainoastaan koneellisen kuivauksen kestävät vaatteet.

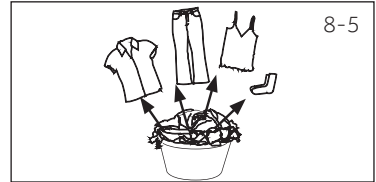

### Vihje:

- ▶ Erottele valkoiset vaatteet värillisistä.
- ▶ Levitä suuret tekstiilit kuten lakanat, päiväpeitteet jne. auki.
- ▶ Vuodevaatteet ja tyynynpäälliset tulee sulkea niin, että pienet vaatteet eivät pääse niiden sisään.
- ▶ Sulje vetoketjut ja koukut, ja sido vyöt ilman metalliosia, esiliinan nauhat jne. yhteen.
- ▶ Sijoita pienet vaatteet, kuten sukat, vyöt, rintaliivit jne. pesupussiin.
- ▶ Varmista, että napit on ommeltu tiukkaan.
- ▶ Ompele kiinni tai irrota metalliosat vaatteista, kuten metallinapit, rintaliivien kaaret ennen asettamista laitteeseen. Muutoin nämä voivat irrota ja aiheuttaa melua tai vaurioittaa rumpua.
- ▶ Älä kuivaa rypistymättömiä vuodevaatteita liikaa. Ne voivat rypistyä. Kuivaa lopuksi ilmassa.
- ▶ Trikoot (esim. T-paidat, alusvaatteet) voivat joskus kutistua kuivaamisen aikana. Käytä vain kuivaustasoa SILITYSKUIVA ja vedä ne muotoon jälkeinpäin.
- ▶ Esikuvatuille, monikerroksisille vaatteille tai loppukuivaukseen tulee valita aikaohjelma (AJASTIN).

**Täyttömääräviitteet**

Lakanat (yhden hengen)	Puuvilla	N. 800 g
Sekalaiset vaatteet	/	N. 800 g
Takit	Puuvilla	N. 800 g
Farkut	/	N. 800 g
Haalarit	Puuvilla	N. 950 g
Pyjamat	/	N. 200 g
Paidat	/	N. 300 g
Sukat	Sekakuidut	N. 50 g
T-paidat	Puuvilla	N. 300 g
Alusvaatteet	Sekakuidut	N. 70 g

**8.3 Koneen täyttäminen**

- ▶ Erottele ja aseta esilajiteltu pyykki.
- ▶ Varo ylitäyttöä.
- ▶ Sulje luukku huolellisesti. Varmista että pyykkit eivät jää puristuksiin luukun väliin.

**8.4 Pyykin poistaminen ja lisääminen**

Ohjelma voidaan keskeyttää milloin tahansa pyykin lisäämiseksi tai poistamiseksi:

- ▶ Avaa luukku. Jakso keskeytyy.  
Poista tai lisää pyykkiä varovasti! Rummun sisäosa tai itse pyykki voi olla kuuma. Palovammanvaara.
- ▶ Jatka ohjelmaa painamalla "Käynnistys/tauko" painiketta, kun luukku on suljettu.

**HUOMIO!**

Ei-kankaiset, sekä pienet, irralliset tai teräväreunaiset esineet voivat aiheuttaa toimintahäiriöitä ja vaurioittaa vaatteita sekä konetta.

**VAROITUS!**

Älä sammuta konetta ennen kuin kuivausjakso on päättynyt, jos vaatteita ei voida poistaa nopeasti ja levittää lämmön vapauttamiseksi.

8-7

**8.5 Kuivaajan täyttö**

1. Sijoita pyykki tasaisesti rumpuun. Älä ylitäytä kuivaajaa.
2. Kytke rumpukuivaaja päälle painamalla virtapainiketta (kuva 8-7).



## Huomautus

Huuhteluaineita tai vastaavia tuotteita tulee käyttää valmistajan ohjeiden mukaan.

### 8.6 Aseta ohjelma ja käynnistä

1. Kierrä ohjelmanappia (Kuva 8-8) halutun ohjelman valitsemiseksi.
2. Aseta toiminnot, kuten lämpötila, kuivaustaso, viive. Paina sitten Käynnistys/tauko painiketta (kuva 8-9) kuivausjakson käynnistämiseksi.



### 8.7 Kuivausjakson päättyessä

Rumpukuivaaja pysähtyy automaattisesti, kun kuivausjakso päättyy. Näytöllä näkyy END. Avaa rumpukuivaajan luukku ja poista pyykki. Jos pyykkiä ei poisteta heti, käynnistyy rypistymisesto-ohjelma automaattisesti.

1. Kytke rumpukuivaaja pois päältä painamalla virtapainiketta (kuva 8-10).
2. Irrota rumpukuivaaja virtapistokkeesta (kuva 8-11).
3. Tyhjennä vesisäiliö jokaisen kuivausjakson päätteeksi (kuva 8-12).
4. Puhdista nukkasuodatin jokaisen kuivausjakson päätteeksi (kuva 8-13).
5. Puhdista kondenssisuodatin jokaisen kuivausjakson päätteeksi (kuva 8-14).

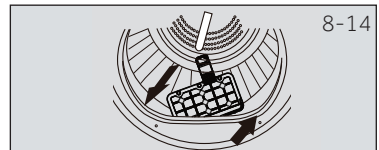
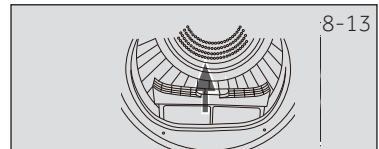

## Huomautus

- ▶ Varmista kuivauksen aikana, että telineeseen asetetut vaatteet eivät tartu rimoihin rummun pyöriessä.
- ▶ Markien vaatteiden maksimipaino: 1,5 kg

8-15

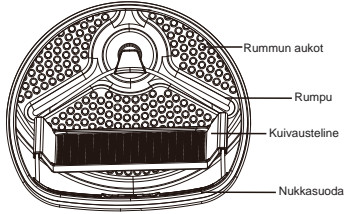

### 8.8 Kuivaustelineen käyttö

Kuivausteline on tarkoitettu käyttöön kuivamaan tuotteita, joita ei ole tarkoitettu rumpukuivaamiseen, kuten tennarit, paidat tai herkät alusvaatteet.

1. Avaa kuivaajan luukku.
2. Tarkista, että rumpu on tyhjä.
3. Aseta kuivausteline rumpuun.
4. Varmista, että salvat on asetettu nukkasuodattimen reikään ja lukittu reikään rummun takaosassa.



### Huomautus

- Älä käytä tätä kuivaustelinettä, jos kuivaajassa on muita vaatteita.

## Hoitotaulukko

Pesu		
 Pestävä jopa 95 °C tavanomainen käsittely	 Pestävä jopa 60 °C tavanomainen käsittely	 Pestävä jopa 60 °C hellävarainen käsittely
 Pestävä jopa 40°C tavanomainen käsittely	 Pestävä jopa 40°C hellävarainen käsittely	 Pestävä jopa 40°C erittäin hellävarainen käsittely
 Pestävä jopa 30°C tavanomainen käsittely	 Pestävä jopa 30°C hellävarainen käsittely	 Pestävä jopa 30°C erittäin hellävarainen käsittely
 Käsipesu maks. 40°C	 Älä pese	
Valkaisu		
 Kaikenlainen valkaisu sallittu	 Vain happipitoinen / ei-klooripitoinen valkaisu	 Älä valkaise
Kuivaus		
 Rumpukuivaus mahdollinen normaalissa lämpötilassa	 Rumpukuivaus mahdollinen matalassa lämpötilassa	 Älä käytä rumpukuivausta
 Pyykinaru	 Tasainen kuivaus	
Silitys		
 Silitys enintään 200 °C lämpötilassa	 Silitys keskimäärin 150 °C lämpötilassa	 Silitys matalassa, enintään 110 °C lämpötilassa ilman höyryä (höyrysilitys voi aiheuttaa peruuttamattomia vahinkoja vaatteille)
 Älä silitä		

9-1

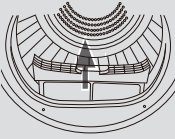

## 9.1 Nukkasuodattimen puhdistus

Puhdista nukkasuodatin jokaisen kuivausjakson jälkeen.

1. Poista nukkasuodatin rummusta (kuva 9-1).
2. Avaa nukkasuodatin (kuva 9-2).
3. Puhdista nukkasuodatin nukasta (kuva 9-3).
4. Asenna puhdistettu nukkasuodatin rumpukuivaajaan (kuva 9-4).

9-2

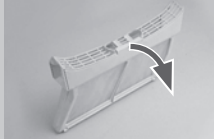

9-3

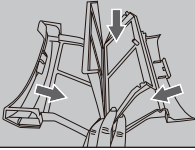

9-4

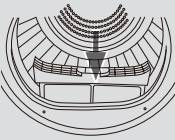

9-5

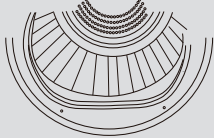

## 9.2 Kondenssisuodattimen puhdistus

Puhdista nukkasuodatin jokaisen kuivausjakson jälkeen.

1. Avaa luukku.
2. Poista nukkasuodatin sen kotelosta (kuva 9-5).
3. Vedä kondenssisuodatin ulos ilmanavasta (kuva 9-6).
4. Irrota sieni ja puhdista suodatinseula jäämistä (kuva 9-7).
5. Asenna sieni kondenssisuodattimeen (kuva 9-8).

9-6

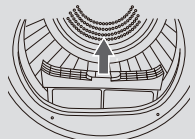

9-7

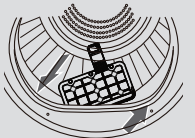

9-8

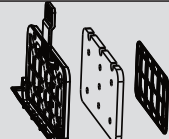

## Huomautus

Jos nukka- / kondenssisuodatin on erittäin likainen, voidaan se pestä juoksevan veden alla. Anna sen kuivua ennen käyttöä.

### 9.3 Tyhjennä vesisäiliö

Höyry tiivistyy käytön aikana ja se kerätään vesisäiliöön. Tyhjennä vesisäiliö jokaisen kuivausjakson päätteeksi.

1. Poista vesisäiliö sen kotelosta (kuva 9-9).
2. Tyhjennä vesisäiliö (kuva 9-10).
3. Asenna vesisäiliö rumpukuivaajaan (kuva 9-11).



#### Huomautus

Älä käytä vettä juomiseen tai ruoanlaittoon.

### 9.4 Rumpukuivaaja

Pyyhi rumpukuivaajan ulkopinta ja ohjauspaneeli kostealla pyyhkeellä. Älä käytä orgaanisia liuottimia tai syövyttäviä aineita laitteen vaurioitumisen välttämiseksi.

### 9.5 Rumpu

Kun laitetta on käytetty jonkin aikaa, voi vaatteiden hoitotuotteet tai vedessä oleva kalkki muodostaa lähes näkymättömän kalvon rumpun sisäpintaan. Poista se käyttämällä kosteaa pyyhettä ja pesuainetta. Älä käytä orgaanisia liuottimia tai syövyttäviä aineita laitteen vaurioitumisen välttämiseksi.

### 9.5 Haihdutin

Jos haihdutin kondenssisuodattimen takana on likainen, voidaan se puhdistaa pölynmurilla. Varmista, että haihdutin ei vaurioidu puhdistuksen aikana.

Monet ongelmat voidaan ratkaista itse ilman erityistä asiantuntemusta. Ongelmien ilmetessä tarkista kaikki esitetyt ratkaisut ja noudata alla olevia ohjeita ennen kuin otat yhteyttä huoltopalveluun. Ota yhteyttä **ASIAKASPALVELUUN**.



### VAROITUS!

- ▶ Ennen huoltoa, kytke laite pois päältä ja irrota verkkopistoke pistorasiasta.
- ▶ Sähkölaite tulee huoltaa ainoastaan valtuutetun sähköasentajan toimesta, koska virheellisestä korjauksesta voi aiheutua huomattavia vahinkoja.
- ▶ Jos virtajohto on vaurioitunut se tulee vaihtaa valmistajan, huoltoliikkeen tai muun ammattitaitoisen henkilön toimesta, vaaran välttämiseksi.

### Vianetsintä virhekoodien kanssa

Koodi	Syy	Ratkaisu
F2	Tyhjennyspumpun vika.	Ota yhteys asiakaspalveluun.
F32 F33	Kondensaattorin lämpöanturi piiri auki tai oikosulussa.	Ota yhteys asiakaspalveluun.
F4	Pyökin lämpötila rummussa ei muutu.	Ota yhteys asiakaspalveluun.
F5	Yhteysvirhe PCB:n ja näytön välillä.	Ota yhteys asiakaspalveluun.
L0	Lämpötila liian alhainen.	Käytä kuivaajaa, kun ilman lämpötila on yli 5 °C.

Jos virhekoodi tulee esiin toimenpiteiden jälkeenkin, sammuta laite, irrota se virransyötöstä ja ota yhteyttä asiakaspalveluun.

## Vianetsintä ilman virhekoodeja

Ongelma	Mahdollinen syy	Mahdollinen ratkaisu
Rumpukuivaaja ei toimi.	<ul style="list-style-type: none"> <li>• Heikko liitäntä verkkovirtaan.</li> <li>• Sähkökatkos.</li> <li>• Kuivausohjelmaa ei ole asetettu.</li> <li>• Laitetta ei ole kytketty päälle.</li> <li>• Vesisäiliö on täynnä.</li> <li>• Luukku ei ole suljettu kunnolla.</li> </ul>	<ul style="list-style-type: none"> <li>• Tarkasta liitäntä verkkovirtaan.</li> <li>• Tarkista virransyöttö.</li> <li>• Aseta kuivausohjelma.</li> <li>• Kytke laite päälle.</li> <li>• Tyhjennä vesisäiliö.</li> <li>• Sulje luukku huolellisesti.</li> </ul>
Rumpukuivaaja ei toimi ja näytöllä näkyy <b>End</b> .	<ul style="list-style-type: none"> <li>• Pyykki on saavuttanut ohjelman määrittämän kuivaustason?</li> <li>• Rummussa ei ole pyykkiä?</li> </ul>	<ul style="list-style-type: none"> <li>• Tarkasta, onko ohjelma-asetukset sopivat.</li> <li>• Tarkasta, onko rummussa pyykkiä.</li> </ul>
Kuivausaika on liian pitkä ja tulokset eivät ole tyydyttävät	<ul style="list-style-type: none"> <li>• Ohjelma-asetukset väärät.</li> <li>• Suodatin tukossa.</li> <li>• Haihdutin tukossa.</li> <li>• Rumpukuivaaja ylitäytetty.</li> <li>• Pyykki on liian märkä.</li> <li>• Ilmakanava tukossa.</li> </ul>	<ul style="list-style-type: none"> <li>• Varmista, että oikea ohjelma on valittu.</li> <li>• Puhdista suodatinverkko.</li> <li>• Puhdista haihdutin.</li> <li>• Vähennä pyykin määrää.</li> <li>• Linkoa pyykkiä ennen kuivausta.</li> <li>• Tarkasta tuuletuskanava ja puhdista se.</li> </ul>
Jäljellä oleva aika näytöllä pysähtyy tai hyppii.	<p>Jäljellä olevaa aikaa säädetään jatkuvasti seuraavien tekijöiden mukaan.</p> <ul style="list-style-type: none"> <li>• Pyykkityyppi.</li> <li>• Täyttömäärä.</li> <li>• Pyykin kosteustaso.</li> <li>• Ympäristölämpötila.</li> </ul>	Automaattinen säätö on normaali toiminta.

## 11.1 Valmistelut

- ▶ Poista kaikki pakkausmateriaalit. Avatessasi pakkausta, voit havaita vesipisaroita. Tämä on tavallista johtuen tehtaalla suoritetuista testeistä.
- ▶ Poista kaikki pakkausmateriaalit, mukaan lukien polystyreenipohja.



### Huomautus

Hävität pakkausmateriaali ympäristöystävällisesti. Lisätietoja hävittämisestä saat jälleenmyyjältä tai paikallisilta viranomaisilta.



### VAROITUS!

Kuivaajan on annettava olla paikallaan kaksi tuntia kuljetuksen ja asennuksen jälkeen.

## 11.2 Kuljetus ja odotusaika

Kuljeta laitetta vain vaaka-asennossa. Huoltovapaa voiteluöljy sijaitsee kompressorin kotelossa. Tämä öljy voi valua ulos suljetusta putkijärjestelmästä, jos laite kallistuu kuljetuksen aikana. Ennen kuin laite liitetään virransyöttöön, odota 2 tuntia, jotta öljy palaisi koteloon.

11-1



### 11.3 Koneen tasapainotus

Laite on asennettava tasaiselle ja tukevalle pinnalle. Aseta jalat halutulle tasolle (kuva 11-1).

11-2

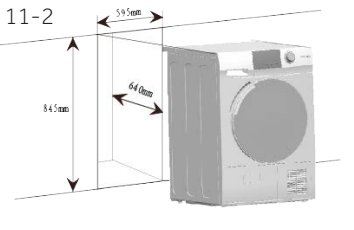

### 11.4 Asennus työtason alle

Aukon mittojen tulee olla vähintään mittojen mukaiset (kuva 11-2).

1. Aseta laite aukon lähelle. Varmista, että kaikki liitännät ovat käytettävissä ja toimivat.
2. Säädä kaikki jalat tukevan ja tasapainotetun asennon varmistamiseksi.
3. Asenna laite oikein aukkoon.
4. Varmista riittävä ilmanvaihto.

11-3



### 11.5 Sähköliitäntä

Ennen laitteen liittämistä verkkovirtaan, tarkista että:

- ▶ paikallinen verkkojännite, pistoke ja sulake ovat yhteensopivia laitteen tyyppikilvessä mainittujen arvojen kanssa.
- ▶ pistorasia on maadoitettu, ja ettei jakorasioita tai jatkojohtoja ole käytetty.
- ▶ pistoke ja pistorasia ovat täysin yhteensopivia.
- ▶ **Vain Iso-Britanniassa:** UK-pistoke vastaa BS1363A -standardia.

Liitä virtapistoke pistorasiaan. (Kuva 11-3)



### VAROITUS!

Jos verkkajohto on vaurioitunut, se tulee vaihtaa valtuutetun huoltoliikkeen (kts. takuutodistus) toimesta vaaran välttämiseksi.

### 11.6 Oven kätisyden vaihto (vain 8/9 kg mallit)

- ▶ Irrota laite virransyötöstä, ennen kuin aloitat.
- ▶ Käsittele osia varovasti, jotta maalipinta ei vaurioidu.
- ▶ Suojaa luukun pinnat.
- ▶ Tarvittavat työkalut: Ristipääruuvitaltta.
- ▶ Kun aloitat, älä liikuta koteloä, ennen kuin oven kätisyden vaihto on suoritettu.
- ▶ Nämä ohjeet koskevat saranoiden vaihtamista oikealta vasemmalle puolelle. Jos haluat vaihtaa sen takaisin oikealle puolelle, noudata näitä ohjeita päinvastaisessa järjestyksessä.

#### 1. Irrota luukku

Avaa luukku. Irrota saranan/luukun kiinnitysruuvit kuivaajasta. Aseta sarana/luukku varovasti sivuun (kuva 11-4).

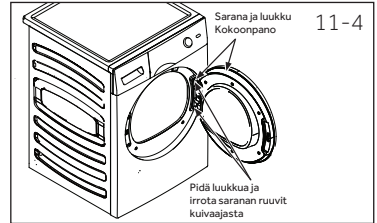

#### 2. Irrota, kierrä ja vaihda sisäluukku

Irrota 8 sisäluukun tarraa ja ruuvia ulkoluukusta. Irrota sisäluukku, kierrä sitä 180° ja asenna se ulkoluukkuun samoilla 8 ruuvilla ja tarralla (kuva 11-5).

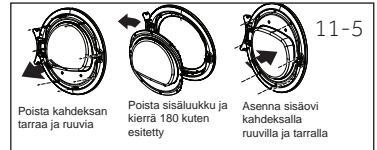

#### 3. Irrota, kierrä ja vaihda luukun lukko ja iskulevy

Irrota iskulevyn kaksi kiinnitysruuvia ja irrota luukun lukon yksi ruuvi ja poista 180° kierretty lukko ja asenna se vastakkaiselle puolelle samoilla kahdeksalla ruuvilla ja tarralla (kuva 11-6).

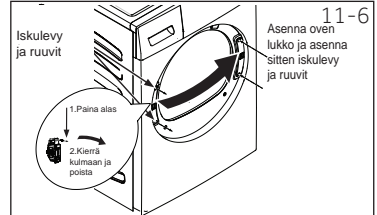

#### 4. Kierrä ja vaihda sarana/luukku

Irrota iskulevyn kaksi kiinnitysruuvia ja irrota luukun lukon yksi ruuvi ja poista 180° kierretty lukko ja asenna se vastakkaiselle puolelle samoilla kahdeksalla ruuveilla ja tarroilla (kuva 11-7).

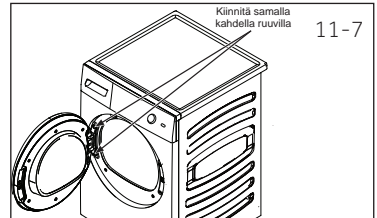

### 11.7 Pesukoneen ja kuivaajan pinoaminen

Pesukone ja kuivaaja voidaan pinota tilan säästämiseksi (kuva. 11-8). Jokainen pesukone ei sovellu tähän tarkoitukseen. Lisätietoja, sekä vastaava asennussarja on saatavissa paikalliselta jälleenmyyjältä.

Asennusohjeet toimitetaan sarjan mukana.

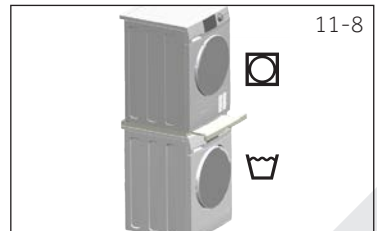

## Tuotekortti (EU 392/2012 mukaisesti)

Merkki	Haier			
	HD90-A2979	HD100-A2979	HD80-A3979	HD90 A3979 HD90- A3979S HD90- A3S979
Malli				
Nimelliskapasiteetti (kg)	9	10	8	9
Rumpukuivaajan tyyppi	Kondensaattori			
Energiatehokkuusluokka	A++	A++	A+++	A+++
Painotettu vuosittainen energiankulutus (AE <sub>c</sub> , kWh/vuosi) <sup>1)</sup>	236	280	175	193
Rumpukuivaaja automaattisella tai ilman	automaattisella			
Normaalin puuvillaohjelman energiankulutus <sup>3)</sup> täydellä koneella (kWh/jakso)	2.14	2,29	1,43	1,58
Normaalin puuvillaohjelman energiankulutus <sup>3)</sup> osittaisella täytöllä (kWh/jakso)	1.21	1,35	0,85	0,93
Virrankulutus pois päältä tilassa (W)	0,1	0,1	0,1	0,1
Virrankulutus päälle jätettynä (W)	1,19	1,19	1,19	1,19
Päälle jätetty -tilan kesto (min) <sup>2)</sup>	40			
Vakiokuivausohjelma <sup>3)</sup>	<div style="border: 1px solid black; padding: 2px; display: inline-block;">Puuvilla</div>			
Painotettu vakiokuivausohjelman aika <sup>3)</sup> täydellä ja osittaisella koneella (min)	208	220	215	243
Normaalin puuvillaohjelman ohjelma-aika <sup>3)</sup> täydellä koneella (kWh/jakso)	252	280	273	298
Normaalin puuvillaohjelman ohjelma-aika <sup>3)</sup> osittaisella koneella (min)	170	175	168	182
Kondensaatiotehokkuusluokka <sup>4)</sup>	B	B	B	B
Painotettu vakiokondensaatiotehokkuus normaalille puuvillaohjelmalle <sup>3)</sup> täydellä ja osittaisella koneella (%)	80.5	80.5	82	82
Normaalin puuvillaohjelman kondensaatiotehokkuus <sup>3)</sup> täydellä koneella	81	81	81	81
Normaalin puuvillaohjelman keskimääräinen kondensaatiotehokkuus <sup>3)</sup> osittaisella koneella	81	81	83	83
Normaalin puuvillaohjelman painotettu äänentehotaso <sup>3)</sup> täydellä koneella (dB)	67		66	
Sisäänrakennettu tai erillinen	Erillinen/sisäänrakennettu			

- 1) Perustuu 160 pesukertaan vakio-oloissa puuvillaohjelmalla täydellä koneella ja osittaisella täydellä ja pientehotiloissa. Todellinen energiankulutus ohjelmakiertoa varten riippuu laitteen valitusta käyttötavasta.
- 2) Jos käytössä on virranhallintajärjestelmä.
- 3) Tämä ohjelma käytettynä täydellä tai osittaisella täyttömäärällä on vakiokuivausohjelma, johon tiedot tarrassa ja tiedotteessa viittaavat. Tämä ohjelma sopii normaalisti määrän puuvillapyykin kuivaamiseen ja on energiatehokkain koskien energiankulutusta puuvillalle.
- 4) Luokka G on tehottomin ja luokka A tehokkain.

## Lisätiedot

Mitat - KxLxS mm:ssä	845 x 600 x 595
Virransyöttö (katso arvokilpi) - jännite / virta / syöttö	220-240 V~50 Hz/ 2,4 A/ 550 W
Sallittu ympäristölämpötila	5 °C - 35 °C
Fluorisoitu kasvihuonekaasu	HFC-134a
Tilavuus	0,26 kg
GWP	1430
Tonnia CO <sub>2</sub> vastaavasta	0,6

Sähkökytkentäkaavio HD90-A2979:

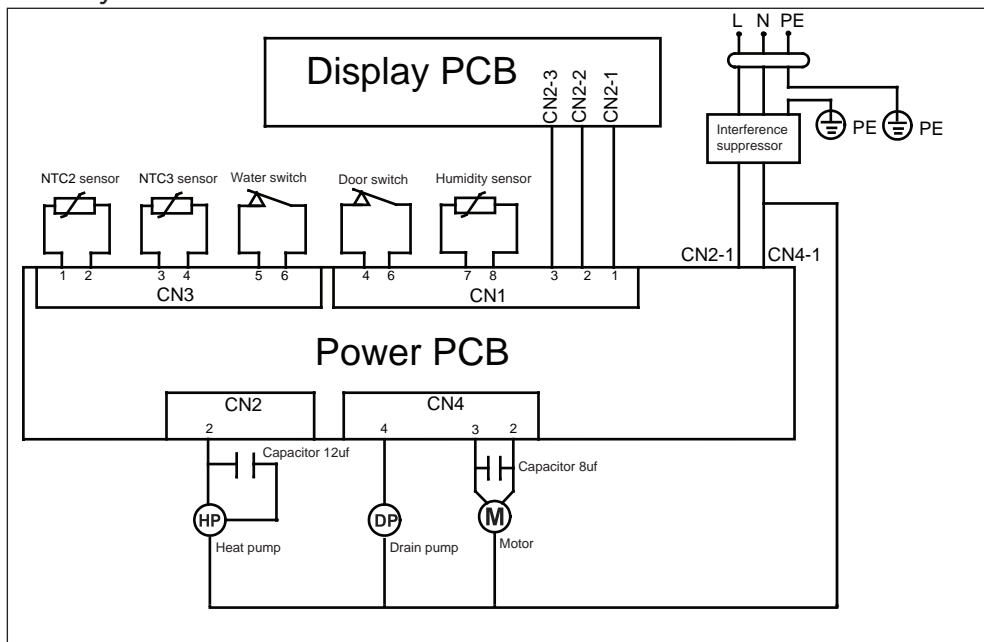

Sähkökytkentäkaavio HD100-A2979:

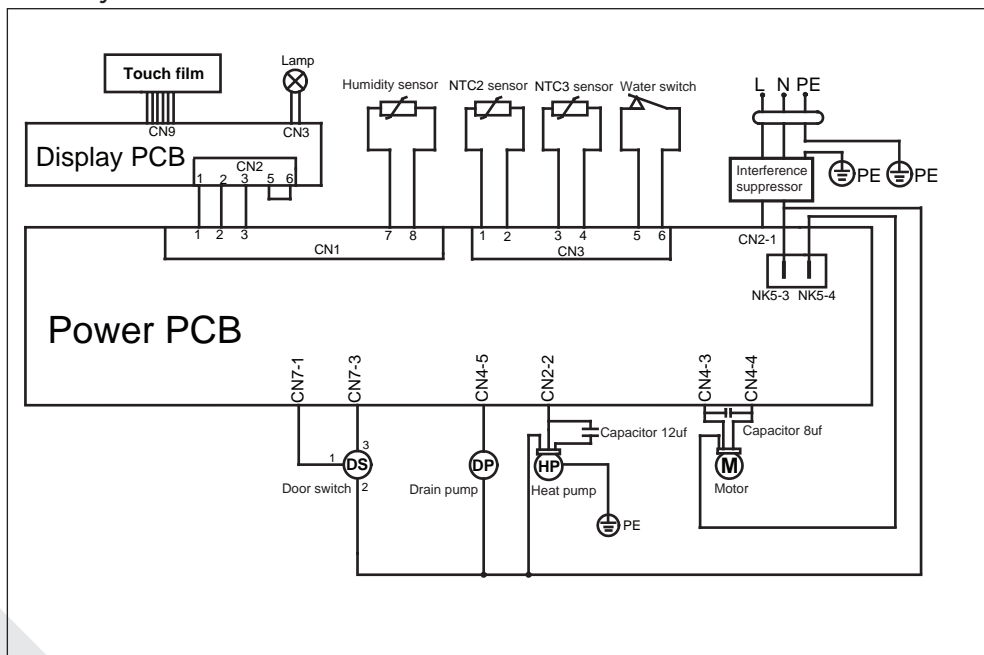

## Sähkökytkentäkaavio HD80-A3979/HD90-A3979/HD90-A3979S/HD90-A3S979:

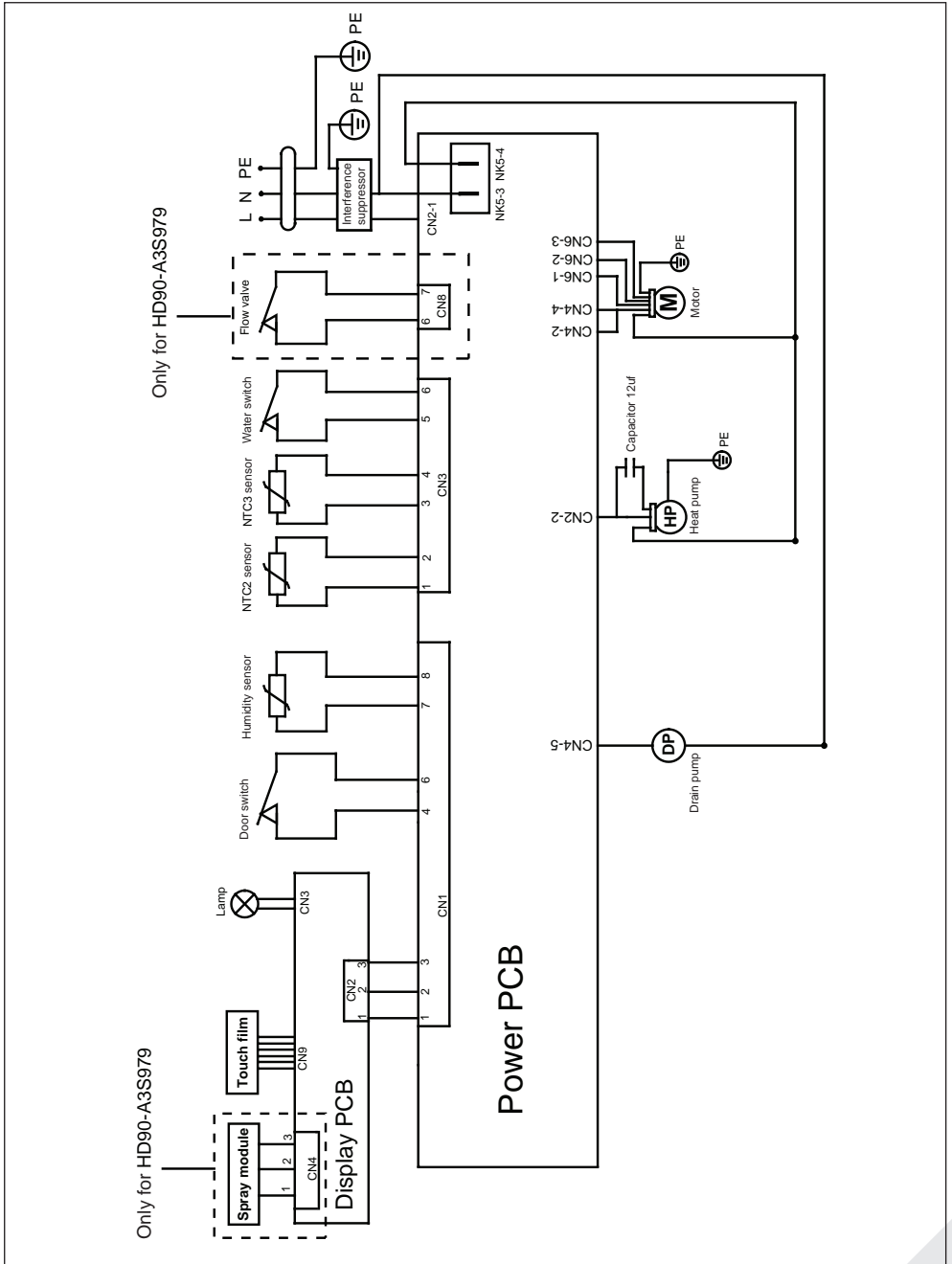

Suosittellemme Haierin asiakaspalvelua ja alkuperäisten varaosien käyttöä.  
Jos sinulla on ongelmia laitteesi kanssa, tutustu ensin osioon ONGELMANRATKAISU.

Jos ongelma ei ratkea, ota yhteyttä

- ▶ paikalliseen jälleenmyyjään tai
- ▶ tutustu huolto- ja tukiosioomme osoitteessa [www.haier.com](http://www.haier.com), josta löydät puhelinnumerot ja usein kysytyt kysymykset, ja jonka kautta voit tehdä huoltokutsun.

Ottaessasi yhteyttä asiakaspalveluun, varmistu että seuraavat tiedot ovat saatavilla.

Tiedot löytyvät laitteen tyyppikilvestä.

Malli \_\_\_\_\_ Sarjanumero \_\_\_\_\_

Tarkista myös tuotteen mukana toimitettu takuukortti, takuuvaatimusten yhteydessä.

Seuraavat eurooppalaiset osoitetiedot on annettu yleisiä liiketoimintatiedusteluja varten:

Eurooppalaiset Haier-osoitetiedot			
Maa*	Osoite	Maa*	Osoite
<b>Italy</b>	Haier Europe Trading SRL Via De Cristoforis, 12 21100 Verese ITALY	<b>France</b>	Haier France SAS 53 Boulevard Ornano – Pleyad 3 93200 Saint Denis FRANCE
<b>Spain Portugal</b>	Haier Iberia SL Pg. Garcia Faria, 49-51 08019 Barcelona SPAIN	<b>Belgium-FR Belgium-NL Netherlands Luxembourg</b>	Haier Benelux SA Anderlecht Route de Lennik 451 BELGIUM
<b>Germany Austria</b>	Haier Deutschland GmbH Konrad-Zuse-Platz 6 81829 München GERMANY	<b>Poland Czechia Hungary Greece Romania Russia</b>	Haier Poland Sp. zo.o. Al. Jerozolimskie 181B 02-222 Warszawa POLAND
<b>United Kingdom</b>	Haier Appliances UK Co.Ltd. One Crown Square Church Street East Woking, Surrey, GU21 6HR UK		

\*Saadaksesi lisätietoja vieraille osoitteessa [www.haier.com](http://www.haier.com)



HD90-A2979/HD100-A2979/HD80-A3979/HD90-A3979/HD90-A3979S/HD90-A3S979

**Haier**



Manuel d'utilisation  
Sèche-linge avec pompe à chaleur

HD90-A2979

HD100-A2979

HD80-A3979

HD90-A3979

HD90-A3979S

HD90-A3S979

FR

**Haier**

## Nous vous remercions d'avoir acheté un produit Haier.

Veillez lire attentivement ces instructions avant d'utiliser l'appareil. Ces instructions sont des informations utiles vous permettant de mieux exploiter cet appareil, et vous assurer une installation, une utilisation et un entretien sécurisés et adéquats.

Veillez conserver ce manuel dans un endroit approprié afin de toujours vous y référer pour une utilisation sécurisée et adéquate de l'appareil.

Si vous devez vendre, donner ou abandonner l'appareil pour cause de déménagement, assurez-vous également de laisser ce manuel afin que le prochain utilisateur puisse maîtriser l'appareil, notamment les règles de sécurité.

### Légende



**Avertissement !** – Consignes de sécurité importantes



Généralités et conseils



Informations sur l'environnement

### Mise au rebut



Contribuez à la protection de l'environnement et de la santé humaine. Veuillez mettre les emballages au rebut dans les contenants prévus pour leur recyclage. Contribuez à recycler les déchets d'appareils électriques et électroniques. Ne mettez pas au rebut les appareils marqués de ce symbole avec les ordures ménagères. Veuillez déposer l'appareil dans votre usine de recyclage locale ou prendre contact avec votre bureau municipal.



### AVERTISSEMENT !

#### Risque de blessure ou d'asphyxie !

Débranchez l'appareil de toute alimentation principale. Coupez le câble secteur et mettez-le au rebut. Enlevez le verrou de la porte pour éviter qu'un enfant ou un animal domestique ne soit coincé dans l'appareil.



### AVERTISSEMENT !

Afin d'éviter un risque dû à la remise à zéro intempestive du coupe-circuit thermique, cet appareil ne doit pas être alimenté à travers un dispositif de commutation externe, comme un temporisateur, ou connecté à un circuit qui est régulièrement activé et désactivé par les services publics.

1-Consignes de sécurité.....	4
2-Utilisation prévue.....	8
3-Description du produit.....	9
4-Panneau de commande.....	10
5-Programmes.....	14
6-Consommation.....	15
7-Conseils et astuces.....	16
8-Utilisation quotidienne.....	18
9-Entretien et nettoyage.....	24
10-Dépannage.....	26
11-Installation.....	28
12-Informations techniques.....	31
13-Service client.....	35



## Avertissement !

### Avant la première utilisation

- ▶ Vérifiez qu'il n'existe aucun dommage lié au transport.
- ▶ Retirez tous les emballages et tenez-les hors de portée des enfants.
- ▶ Il faut toujours au moins deux personnes pour la manipulation de l'appareil car il est lourd.

### Utilisation quotidienne

- ▶ Cet appareil peut être utilisé par des enfants âgés d'au moins 8 ans, ainsi que par des personnes ayant des capacités physiques, sensorielles ou mentales réduites ou sans expérience ni connaissances, si elles sont encadrées ou formées à l'utilisation sécurisée de l'appareil et comprennent les risques y relatifs.
- ▶ Tenez les enfants de moins de 3 ans hors de portée de l'appareil, sauf s'ils sont en permanence surveillés.
- ▶ Les enfants ne doivent pas jouer avec l'appareil.
- ▶ Assurez-vous que la pièce est sèche et bien ventilée. La température ambiante doit être comprise entre 5 et 35 °C.
- ▶ Évitez d'obstruer les ouvertures de ventilation situées au bas de l'appareil avec un tapis ou un objet similaire.
- ▶ La zone autour de l'appareil ne doit pas contenir de poussière ni de peluche.
- ▶ Assurez-vous que seul le linge se trouve dans l'appareil, et non des animaux domestiques ou des enfants, avant toute utilisation.
- ▶ Ne touchez la fiche d'alimentation qu'avec les mains sèches et évitez de toucher ou d'utiliser l'appareil si vous êtes pieds nus ou si vos mains ou pieds sont mouillés ou humides.
- ▶ Uniquement les textiles secs lavés dans l'eau.
- ▶ Assurez-vous de ne pas dépasser la charge maximale lors du chargement.
- ▶ Retirez tous les objets tels que les briquets et les allumettes des poches.
- ▶ Utilisez des assouplissants ou des produits similaires tel que spécifié sur l'emballage du fabricant.
- ▶ Évitez d'utiliser ou de ranger des sprays inflammables ou des gaz inflammables à proximité de l'appareil.



## Avertissement !

### Utilisation quotidienne

- ▶ Évitez de déposer des objets lourds ou des sources de chaleur ou d'humidité sur l'appareil.
- ▶ Tenez la fiche et non le câble pour débrancher l'appareil.
- ▶ Ne touchez pas la façade arrière et le tambour lorsque l'appareil est en marche ; ils sont chauds.
- ▶ Évitez de sécher les articles suivants dans l'appareil :
  - ▶ Les articles qui ne sont pas lavés.
  - ▶ Les articles contaminés par des substances inflammables telles que l'huile de cuisson, l'acétone, l'alcool, le benzène, l'essence, le kérosène, les détachants, la térébenthine, les cires, les décapants de cire ou d'autres produits chimiques. Les fumées peuvent provoquer un incendie ou une explosion. Commencez toujours par laver ces articles à la main dans de l'eau chaude avec une quantité supplémentaire de détergent, puis faites-les sécher en plein air avant de les sécher dans l'appareil.
  - ▶ Les articles contenant des matériaux de rembourrage ou de remplissage (par exemple, les coussins, les vestes), car ils peuvent s'enflammer dans le sèche-linge.
  - ▶ Les articles contenant une grande proportion de caoutchouc, de caoutchouc mousse (mousse de latex) ou de caoutchouc tels que les matériaux en caoutchouc tels que les bonnets de douche, les textiles imperméables, les articles en caoutchouc, les vêtements et les coussins contenant des matériaux de remplissage en caoutchouc mousse.
- ▶ Ne buvez pas de l'eau condensée.
- ▶ Ne pas utiliser l'appareil sans que le filtre à peluches ou le filtre du condenseur ne soit en place ou lorsque le filtre est endommagé.
- ▶ Notez que la dernière phase du cycle de séchage se déroule sans chaleur (cycle de refroidissement) afin d'assurer le maintien des vêtements à une température qui ne les endommage pas.
- ▶ Ne laissez pas l'appareil sans surveillance pendant son utilisation pendant un certain temps. Si une longue absence est prévue, interrompez le cycle de séchage en arrêtant l'appareil et en le débranchant du secteur.
- ▶ N'éteignez pas l'appareil si le cycle de séchage n'est pas terminé, à moins que tous les articles ne soient rapidement retirés et répartis de manière à ce que la chaleur puisse être libérée.

- ▶ Arrêtez l'appareil à la fin de chaque programme de séchage pour économiser l'électricité et pour des raisons de sécurité.

## Entretien et nettoyage

- ▶ Assurez-vous que les enfants sont sous surveillance lors du nettoyage et de l'entretien.
- ▶ Débranchez l'appareil de l'alimentation électrique avant d'entreprendre tout entretien.



## AVERTISSEMENT !

## Entretien et nettoyage

- ▶ Nettoyez le filtre à peluches et le filtre du condenseur à la fin de chaque programme (voir ENTRETIEN ET NETTOYAGE).
- ▶ N'utilisez pas un pulvérisateur d'eau ou nettoyant à vapeur pour nettoyer l'appareil.
- ▶ N'utilisez pas de produits chimiques industriels pour nettoyer l'appareil.
- ▶ Faites remplacer le cordon d'alimentation endommagé par le fabricant, son représentant ou par des personnes qualifiées uniquement afin d'éviter tout risque.
- ▶ N'essayez pas de réparer vous-même l'appareil. En cas de réparation, veuillez contacter notre service clientèle.

## Installation

- ▶ Choisissez un emplacement qui permet d'ouvrir complètement la porte. N'installez pas le sèche-linge derrière une porte verrouillable, coulissante ou une porte avec charnières sur le côté opposé de la porte du sèche-linge, car elle peut empêcher la porte de l'appareil de s'ouvrir complètement.
- ▶ Installer l'appareil dans un endroit bien aéré et sec.
- ▶ N'installez jamais l'appareil à l'extérieur dans un endroit humide, ou dans un lieu qui serait sujet à des fuites d'eau, comme en dessous ou à proximité d'un bloc-évier. En cas de fuite d'eau, coupez l'alimentation électrique et laissez le lave-linge sécher naturellement.
- ▶ Installez ou utilisez l'appareil uniquement dans des endroits où la température est supérieure à 5 °C.
- ▶ Évitez de placer l'appareil directement sur un tapis ou près d'un mur ou d'un meuble.

- ▶ Évitez d'exposer l'appareil à des gelées, à la chaleur, aux rayons directs du soleil ou à proximité de sources de chaleur (p. ex. poêles, appareils de chauffage).
- ▶ Vérifiez que les informations électriques sur la plaque signalétique sont conformes à l'alimentation électrique. Si ce n'est pas le cas, veuillez contacter un électricien.
- ▶ N'utilisez pas des adaptateurs multiprises et des rallonges.
- ▶ Assurez-vous que le cordon d'alimentation et la prise ne sont pas endommagés. S'ils sont endommagés, veuillez les faire remplacer par un électricien.
- ▶ Pour l'alimentation électrique, utilisez une prise avec mise à la terre différente, facilement accessible après l'installation. Mettez à la terre cet appareil.
- ▶ Uniquement pour le Royaume-Uni : Le câble d'alimentation de l'appareil comprend une fiche dotée de 3 fils (mise à la terre) respectant les normes de la prise à 3 fils (mise à la terre). Ne coupez jamais ou ne démontez jamais le troisième fil (mise à la terre). Après l'installation de l'appareil, la prise doit être accessible.

### Utilisation prévue

Le présent appareil est destiné au séchage des objets ayant été lavés dans une solution aqueuse et dont l'étiquette d'entretien du fabricant indique qu'ils conviennent au séchage en tambour.

Il est également conçu exclusivement pour un usage domestique à l'intérieur de la maison. Il n'est pas destiné à un usage commercial ou industriel. Aucune modification ou altération de cet appareil n'est autorisée. L'utilisation inappropriée vous expose à des risques et à la perte de tous les droits de garantie et de responsabilité.

### Normes et directives



Ce produit répond aux exigences de toutes les directives CE applicables ainsi que les normes harmonisées correspondantes, qui prévoient le marquage CE.



#### Remarque

L'appareil contient le gaz à effet de serre fluoré HFC-134a (GWP : 1430). Ce gaz est hermétiquement scellé.



#### Utilisation respectueuse de l'environnement

- ▶ **Drainage complet** : Essorez le linge à une vitesse d'essorage maximale.
- ▶ **Charge maximale** : Utilisez la quantité de remplissage maximale indiquée dans le tableau des programmes, sans toutefois surcharger le sèche-linge. Afin de profiter de la charge maximale, le linge à sécher via l'option « READY to STORE » peut être séché au préalable via l'option « READY to IRON ». À la fin du programme, retirez le linge à sécher et séchez complètement le linge restant.
- ▶ **Détendez le linge** : Secouez le linge avant de le mettre dans le sèche-linge.
- ▶ **Éviter de trop le sécher** : Un séchage excessif n'est pas conseillé. Sélectionnez un programme ainsi qu'un niveau de séchage approprié
- ▶ **Pas d'adoucissant** : N'utilisez pas d'adoucissant lors du lavage afin d'éviter que le linge ne devienne duveteux et mou dans le sèche-linge.
- ▶ **Nettoyage des filtres à peluches** : Nettoyez les filtres à peluches après chaque cycle.
- ▶ **Ventilation** : Assurez-vous que l'appareil est suffisamment ventilé (Voir INSTALLATION).
- ▶ **Réutilisation de l'eau condensée** : L'eau condensée recueillie peut être utilisée dans le fer à repasser à vapeur. Elle doit être filtrée au préalable à l'aide d'un tamis fin ou d'un papier filtre à café. Les particules fines seront retenues par le filtre.



### Remarque :

En raison des modifications techniques et des divers modèles, les illustrations des chapitres suivants peuvent être différentes de votre modèle.

## 3.1 Description de l'appareil

Partie avant (Fig. 3-1) :

Côté arrière (Fig. 3-2) :

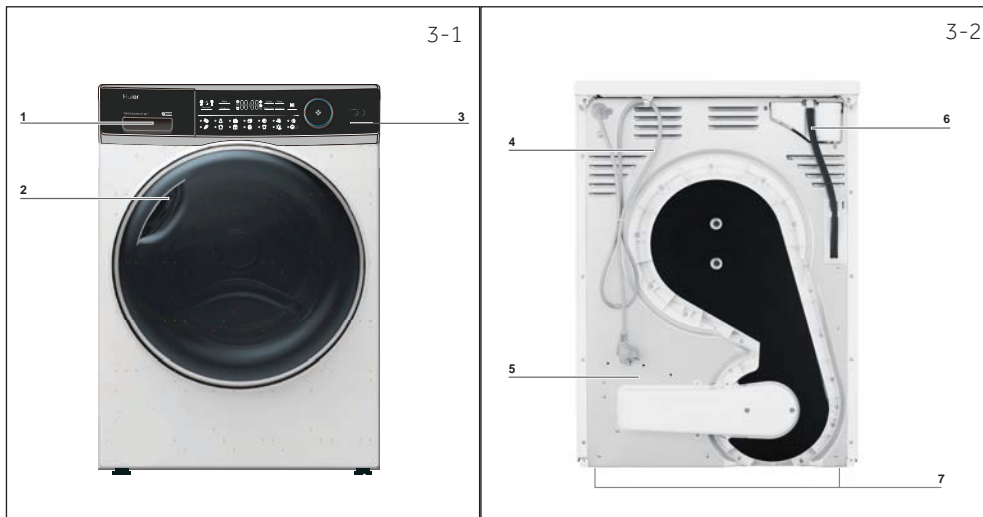

- 1 Réservoir d'eau
- 2 Porte du sèche-linge
- 3 Panneau de commande
- 4 Cordon d'alimentation

- 5 Plaque arrière
- 6 Sortie de drainage
- 7 Pieds ajustables

## 3.2 Accessoires

Vérifiez les accessoires et la documentation suivant cette liste (Fig. 3-3) :

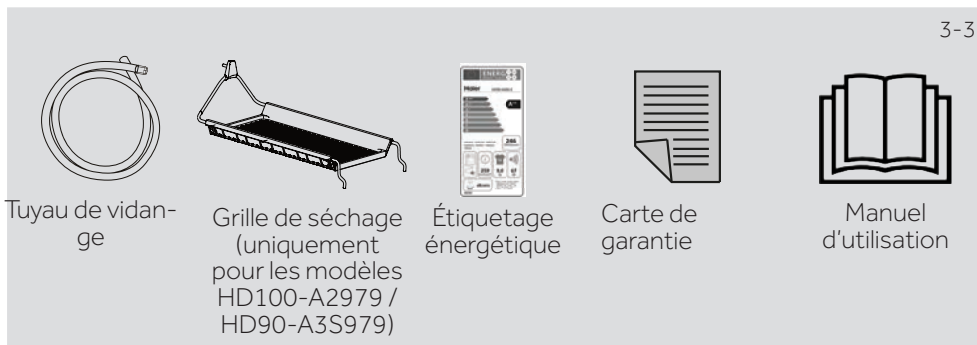

Tuyau de vidange

Grille de séchage  
(uniquement  
pour les modèles  
HD100-A2979 /  
HD90-A3S979)

Étiquetage  
énergétique

Carte de  
garantie

Manuel  
d'utilisation

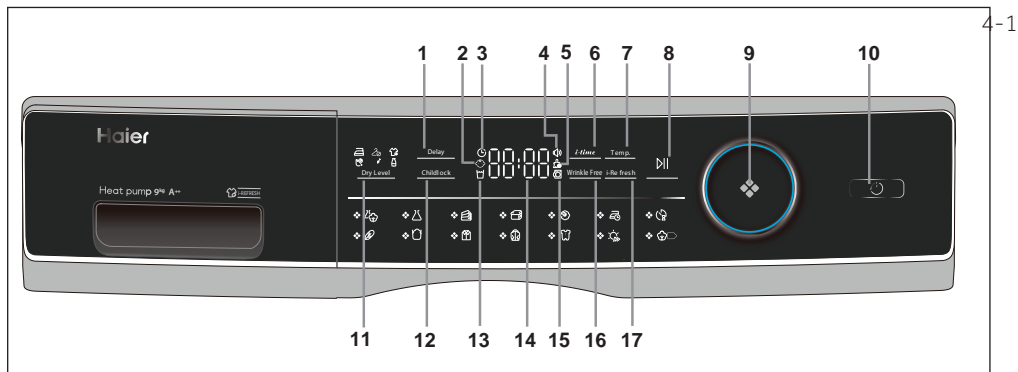

- |   |   |    |                                      |    |                                       |
|---|---|----|--------------------------------------|----|---------------------------------------|
| 1 | Touche du retardateur                   | 8  | Bouton Démarrage/ Pause              | 13 | Indicateur de réservoir vide          |
| 2 | Indicateur de verrouillage pour enfants | 9  | Sélecteur des programmes             | 14 | Affichage                             |
| 3 | Indicateur de fin différé               | 10 | Bouton d'alimentation                | 15 | Indicateur de déverrouillage de porte |
| 4 | Indicateur de signal                    | 11 | Bouton Dry Level (Niveau de séchage) | 16 | Bouton Anti-plis                      |
| 5 | Indicateur de nettoyage du filtre       | 12 | Bouton Sécurité enfant               | 17 | i-Refresh                             |
| 6 | Touche Minuterie                        |    |                                      |    |                                       |
| 7 | Touche Temp.                            |    |                                      |    |                                       |

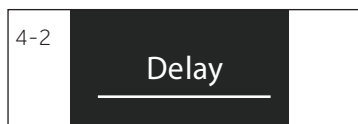

## 4.1 Bouton de temporisation

Fonction de temporisation pour le démarrage différé, appuyez sur le bouton de temporisation pour régler l'heure (par intervalles de 1 à 12 heures), l'appareil doit être à l'arrêt, appuyez ensuite sur ce bouton pour lancer (Fig. 4-2) le fonctionnement différé.

### Remarque

Cette fonction doit être réglée après avoir arrêté toutes les options. Au cas contraire, elle sera automatiquement désactivée si vous tournez ce bouton ou si vous l'enfoncez.



## 4.2 Indicateur de verrouillage pour enfant

Pour activer la fonction Sécurité enfant après le démarrage d'un cycle, appuyez sur le bouton Sécurité enfant (Fig. 4-3) pendant 3 secondes jusqu'à ce que l'icône d'indicateur s'allume. Pour désactiver cette fonction, appuyez à nouveau sur ce bouton pendant 3 secondes.

### Remarque

La fonction n'est pas désactivée automatiquement à la fin du cycle ou lorsque l'alimentation électrique est interrompue.

### 4.3 Indicateur de fin différée

Lorsque vous sélectionnez le programme fin différée (Fig. 4-4), il s'allume.



### 4.4 Indicateur de signal

Vous pouvez choisir le signal selon vos besoins. Pour activer la fonction de signal après la mise en marche du sèche-linge, appuyez sur les touches *i-Refresh* et *Temp.* (Fig. 4-5) pendant environ 3 secondes jusqu'à ce que le bip sonore retentisse. Pour désactiver cette fonction, appuyez à nouveau sur les deux touches pendant 3 secondes jusqu'à ce que le bip sonore retentisse.

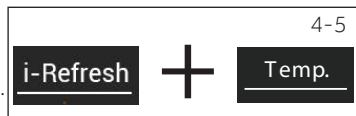

### 4.5 Indicateur de nettoyage du filtre

Les filtres doivent être nettoyés régulièrement. Voir la section Nettoyage du filtre à peluches ou Nettoyage du filtre du condenseur du manuel.

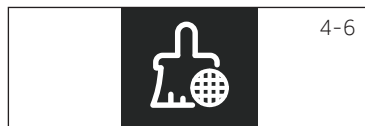

### Remarque

Après chaque cycle, l'indicateur clignote pour rappeler le nettoyage des filtres.

### 4.6 Touche de minuterie

Lorsque vous sélectionnez le programme de minuterie ou de temporisation, le voyant de *i-time* s'allume. Appuyez sur ce bouton pour augmenter ou réduire le temps.



### 4.7 Touche Temp.

Appuyez sur ce bouton (Fig. 4.-8) pour définir la température de séchage de certains programmes L'affichage se présente comme suit :

- [ - ] Température élevée.
- [ - ] Température moyenne.
- [ - ] Température basse.
- [ 0 0 ] Air frais.



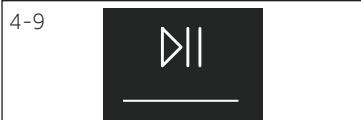

#### 4.8 Bouton Démarrage/Pause

Appuyez sur ce bouton (Fig. 4-9) pour lancer un cycle de séchage. Appuyez à nouveau sur ce bouton pour mettre en pause le cycle de séchage - le voyant clignote. Appuyez à nouveau sur ce bouton pour continuer.

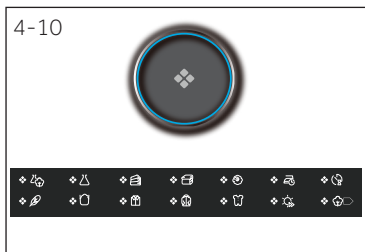

#### 4.9 Bouton des programmes

Sélectionnez l'un des 14 programmes à l'aide de ce bouton (Fig. 4-10). L'indicateur de chaque programme respectif s'allume. Voir la section « Modes de programmes » du manuel pour plus d'informations.



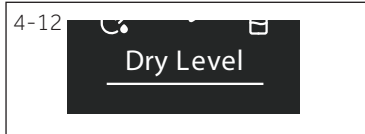

#### 4.10 Bouton d'alimentation

Appuyez sur le bouton d'alimentation (Fig. 4-11) pour mettre le sèche-linge en marche/à l'arrêt.



#### 4.11 Bouton Dry Level (Niveau de séchage)

Appuyez sur ce bouton (Fig. 4-12) pour régler la teneur en humidité finale du linge à la fin du cycle.

-  Extra sec
-  Prêt pour le stockage
-  Prêt à repasser

#### 4.12 Bouton Sécurité enfant

Pour activer la fonction Sécurité enfant après le démarrage d'un cycle, appuyez sur ce bouton (Fig. 4-13) pendant 3 secondes jusqu'à ce que l'icône d'indicateur s'allume. Pour désactiver cette fonction, appuyez à nouveau sur ce bouton pendant 3 secondes.



#### 4.13 Indicateur de réservoir vide

Le réservoir d'eau doit être vidangé.

Important : Vidangez le réservoir d'eau après chaque cycle de séchage. Voir la section Vidange du réservoir d'eau du manuel.



#### 4.14 Écran

L'écran affiche le temps restant, le temps de retard et d'autres informations connexes.



#### Remarque

Le temps restant est une valeur par défaut ; il est recalculé en fonction des réglages supplémentaires du Programme et de la teneur en eau du linge.

#### 4.15 Indicateur de déverrouillage de la porte

Si la porte s'ouvre, cet indicateur (Fig. 4-16) s'allume.



#### 4.16 Bouton Sans plis

Après avoir sélectionné le programme avec cette fonction, l'icône s'allume, l'anti-plis est activé par défaut, lorsque vous touchez ce bouton (Fig. 4-17), l'écran affiche OFF, l'anti-plis est désactivé, et lorsque vous touchez à nouveau, l'écran affiche ON, l'anti-plis est activé.



#### Remarque

Le temps par défaut est de 1 heure.

#### 4.17 i-Refresh

Pour un programme minuteur, le temps par défaut est de 30 minutes. Le temps maximum est de 50 minutes.

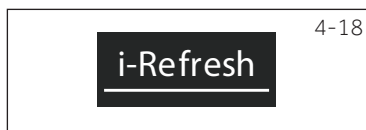



Programme	Degré de séchage	Linge	Charge max. en kg		
			8	9	10
	Extra sec	Tissus épais, nécessitant un séchage supplémentaire	5	6	7
	Extra sec	Tissus synthétiques épais	4	4,5	5
	Extra sec	Serviettes	5	6	7
	/	Vêtements de plumes	1	1	1,5
	/	Textiles Woolfell	3	3	4
	Extra sec	Vêtements en cachemire	3	4	4,5
	/	Tissus épais, nécessitant un séchage supplémentaire	-	-	-
	Extra sec	Sous-vêtements	2	2	3
	Extra sec	Coton lourd	2	2	3
	Extra sec	Chemises	4	4,5	5
	Extra sec	Vêtements de sport	4	4,5	5
	Extra sec	Vêtements pour bébé	4	4	5
	/	Draps	4	4	5
	Extra sec	Manteaux en coton	8	9	10

Réglage du programme de test conformément à la norme EN 61121. Nous vous recommandons de vidanger l'eau condensée à l'extérieur à travers le tuyau d'évacuation lorsque vous séchez une charge complète à l'aide du programme «Coton». Cela vous évitera d'avoir à vider l'eau du réservoir pendant le programme.

## Technologie de pompe à chaleur

Le sèche-linge à condensation avec échangeur de chaleur est remarquable en termes de consommation d'énergie efficace. Il s'agit de valeurs indicatives déterminées dans des conditions standard. Les valeurs peuvent différer de celles indiquées selon la surtension et la sous-tension, le type de tissu, la composition du linge à sécher, l'humidité résiduelle dans le tissu et la taille de la charge.

Programme Coton / Lin	Vitesse d'essorage en tr/min	Humidité résiduelle en %	Heure (Time) en h : min	Consommation énergétique en kWh
Extra sec 	1000	env. 60	4:40	2,34
Prêt pour le stockage 	1000	env. 60	4:29	1,98
Prêt à repasser 	1000	env. 60	3:18	1,62



### Utilisation respectueuse de l'environnement

- ▶ Essorez le linge autant que possible avant de le mettre dans le sèche-linge.
- ▶ Évitez de surcharger le sèche-linge.
- ▶ Secouez le linge avant de le mettre dans le sèche-linge.
- ▶ Choisissez un programme de séchage approprié. Assurez-vous que le linge n'est pas séché plus longtemps que nécessaire.
- ▶ Veillez à utiliser le sèche-linge avec des filtres nettoyés.

## 7.1 Linge amidonné

Le linge amidonné laisse des tâches d'amidon dans le tambour et ne convient pas au sèche-linge.

## 7.2 Adoucissant

N'utilisez pas d'adoucissant lors du lavage afin d'éviter que le linge ne devienne duveteux et mou dans le sèche-linge.

## 7.3 Chiffons d'entretien doux

L'utilisation de « chiffons d'entretien doux » peut entraîner un revêtement sur les filtres à peluches. Cela peut conduire au blocage des filtres. À cet effet, nous recommandons soit d'éviter d'ajouter les chiffons d'entretien doux, soit de choisir une autre marque. Dans l'un des deux cas, veuillez respecter les instructions du fabricant.

## 7.4 Remplissage en petites quantités

Pour une quantité inférieure à 1,0 kg, le programme « Minuteur » doit être sélectionné car le balayage automatique du niveau de séchage ne peut être capturé que de manière imprécise.

## 7.5 Ouverture de la porte.

La porte doit être entrouverte pendant la période de non-utilisation, de sorte que le joint de porte reste en place indéfiniment.

## 7.6 Éclairage intérieur du tambour

Au démarrage de l'appareil, l'éclairage intérieur du tambour illumine toujours lorsque la porte est ouverte.

## 7.7 Volet d'entretien

Assurez-vous que le volet d'entretien est toujours fermé pendant le fonctionnement.

## 7.8 Protection contre les plis

Si à la fin du programme, le linge n'est pas retiré, le tambour se déplace de temps en temps pour éviter les plis. La phase de protection contre les plis dure environ 60 minutes.

## 7.9 Le linge à repasser

...doit être séché jusqu'au niveau PRÊT à REPASSER  Cela facilite le repassage manuel ou à l'aide d'une machine à repasser.

## 7.10 Temps restant

La durée du programme dépend des facteurs suivants : le type de tissu, la quantité de remplissage, la capacité d'absorption, le niveau de séchage souhaité, ainsi que la vitesse d'essorage de la machine à laver. Ces facteurs sont enregistrés par des dispositifs électroniques pendant le programme et le temps restant est réglé en conséquence.

### 7.11 Système de détection de charge AUTO

Quelques minutes après le démarrage du programme, l'écran affiche **AUTO**. Cela signifie que la détection automatique de la charge est en cours. Les capteurs détectent et estiment la durée du programme sélectionné jusqu'à la fin. En fonction du programme sélectionné, de la quantité de charges, de l'humidité et de la température ambiante, la phase de détection automatique de la charge peut durer quelques minutes pour une petite charge, ou jusqu'à une heure pour la charge maximale ou des articles plus volumineux, avant que l'affichage de la durée restante du programme avant la fin de l'opération.

### 7.12 Les vêtements extrêmement larges

... ont tendance à s'enrouler. Si le niveau de séchage souhaité n'a donc pas pu être atteint, détendez le linge et séchez-le à nouveau avec le programme de minuterie (MINUTEUR).

### 7.13 Surtout les tissus délicats

Les textiles pouvant facilement rétrécir ou perdre leur forme, ainsi que les bas de soie, la lingerie, etc. ne doivent pas être introduits dans le sèche-linge. Mettez les vêtements délicats dans le sac à linge et évitez de trop les sécher.

### 7.14 Les maillots et les tricots

Doivent être séchés en mode PRÊT à REPASSER  pour éviter tout rétrécissement. Un étirement ou une mise en forme subséquente doit être effectué.

### 7.15 Peluches

La quantité de peluches dans les filtres à peluches n'est pas attribuable au stress du lavage dans le sèche-linge, mais plutôt à l'extraction des fibres de l'usure et du lavage. Pendant le séchage sur la ligne, le duvet sera emporté par le vent. En utilisant un sèche-linge, les peluches seront recueillies dans les filtres.

### 7.16 Signal sonore

Une alerte sonore retentit :

- ▶ lorsque le réservoir d'eau est plein
- ▶ en cas de dysfonctionnement.

En outre, l'alerte sonore peut également être sélectionnée selon les cas suivants :

- ▶ à la fin d'un programme ;
- ▶ lorsque vous appuyez sur un bouton ;
- ▶ lorsque vous tournez le sélecteur de programme ;

## 8.1 Préparation de l'appareil

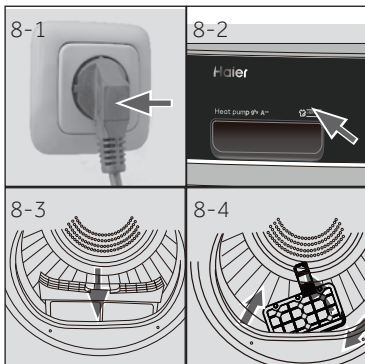

1. Raccordez l'appareil à une alimentation (220 V à 240 V~/50 Hz) (Fig. 8-1). Veuillez également consulter la section INSTALLATION.
2. Assurez-vous que :
  - ▶ le réservoir d'eau est vide ou bien installé. (Fig. 8-2).
  - ▶ le filtre à peluches est propre et bien installé. (Fig. 8-3).
  - ▶ le filtre du condenseur est propre et bien installé (Fig. 8-4).

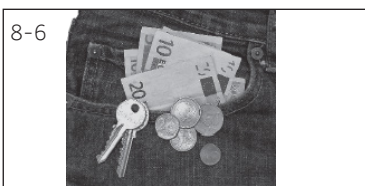
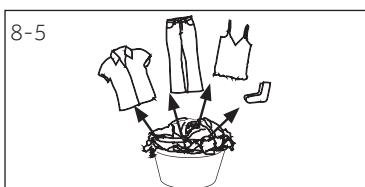

## 8.2 Préparation du linge

- ▶ Triez les vêtements en fonction du tissu (coton, synthétique, laine, etc.). Seulement du linge sec qui a été filé.
- ▶ Retirez des poches tous les objets pointus ou inflammables tels que les clés, les briquets et les allumettes. Retirez les objets décoratifs plus durs tels que les broches.
- ▶ Fermez les fermetures éclair et les crochets, veillez à ce que les boutons soient bien cousus et placez les petits articles tels que les chaussettes, les soutiens-gorge, etc. dans un sac de lavage.
- ▶ Dépliez les grandes pièces de tissu telles que les draps de lit, les nappes, etc.
- ▶ Suivez les instructions indiquées sur l'étiquette du linge et séchez uniquement les vêtements séchables à la machine.

**Conseils :**

- ▶ Séparez les vêtements blancs des vêtements de couleur.
- ▶ Déroulez les vêtements de grande taille tels que les draps de lit, les nappes, etc.
- ▶ Le linge de lit et les taies d'oreiller doivent être boutonnés, pour éviter que les petites particules ne s'accumulent à l'intérieur.
- ▶ Fermez les fermetures à glissière et les crochets, ainsi que les ceintures détachées dénuées de pièces métalliques, de ficelles de tablier, etc.
- ▶ Mettez les petits articles tels que les chaussettes, les ceintures, les soutiens-gorge, etc. dans un sac de lavage.
- ▶ Assurez-vous que tous les boutons sont bien cousus.
- ▶ Cousez ou enlevez les pièces métalliques détachées des vêtements, telles que les boutons en métal, les nœuds des soutiens-gorge avant de les insérer. Sinon, ces pièces peuvent provoquer de bruits et endommager le tambour.
- ▶ Ne séchez pas trop le linge facile à entretenir. Risque de plis. Procédez au dernier séchage à l'air.
- ▶ Les tricots (par ex. T-shirts, sous-vêtements) s'accumulent parfois pendant le séchage. N'utilisez que le niveau de séchage READY to IRON , puis changez de mode.
- ▶ Pour les vêtements pré-séchés, multicouches ou pour le séchage final, la minuterie (MINUTEUR) doit être définie.

## Référence de charge

Drap de lit (une pièce)	Coton	Environ 800 g
Vêtements en tissu mélangé	/	Environ 800 g
Vestes	Coton	Environ 800 g
Jeans	/	Environ 800 g
Ensembles	Coton	Environ 950 g
Pyjamas	/	Environ 200 g
Chemises	/	Environ 300 g
Chaussettes	Tissus mélangés	Environ 50 g
T-Shirts	Coton	Environ 300 g
Sous-vêtements	Tissus mélangés	Environ 70 g

### 8.3 Chargement de l'appareil

- ▶ Détendez, puis insérez le linge pré-trié.
- ▶ Ne surchargez pas l'appareil.
- ▶ Fermez bien la porte. Assurez-vous qu'aucune pièce de linge n'est pincée.

### 8.4 Retrait et ajout du linge

Vous pouvez interrompre le programme à tout moment pour retirer ou ajouter du linge.

- ▶ Ouvrez la porte. Le cycle s'arrête.  
Faites attention en retirant ou en ajoutant du linge ! Il est possible que l'intérieur du tambour ou le linge lui-même soit chaud, de sorte qu'il y a risque de brûlures.
- ▶ Pour poursuivre le programme, appuyer sur la touche « Démarrer/Pause » après avoir fermé la porte.



## MISE EN GARDE !

Les articles non textiles, desserrés ou tranchants peuvent causer des dysfonctionnements ainsi qu'endommager les vêtements et l'appareil.



## AVERTISSEMENT !

Évitez d'arrêter le sèche-linge avant la fin du cycle de séchage à moins que tous les éléments soient rapidement enlevés et dispersés pour dissiper la chaleur.

8-7



### 8.5 Chargement du sèche-linge

1. Placez le linge uniformément dans le tambour en veillant à ne pas surcharger le sèche-linge.
2. Allumez le sèche-linge en appuyant sur le bouton Marche / Arrêt (Fig. 8-7).

### Remarque

Les adoucissants ou produits similaires doivent être utilisés conformément aux instructions du fabricant.

#### 8.6 Définir le programme et démarrer

1. Tournez le bouton des programmes (Fig. 8-8) pour sélectionner le programme de votre choix.

Réglez les fonctions telles que la température, le niveau de séchage, le retardateur. Ensuite, appuyez sur le bouton Démarrage/Pause (Fig. 8-9) pour lancer le cycle de séchage.

#### 8.7 Fin du cycle de séchage

Le sèche-linge cesse de fonctionner automatiquement une fois le cycle terminé. L'écran affiche FIN. Ouvrez la porte du sèche-linge et retirez votre linge. Si le linge n'est pas retiré, le programme anti-plis démarre automatiquement.

1. Éteignez le sèche-linge en appuyant sur le bouton Marche/Arrêt (Fig. 8-10).
2. Débranchez le sèche-linge de la prise de courant (Fig. 8-11).

Vidangez le réservoir d'eau après chaque cycle de séchage (Fig. 8-12).

3. Nettoyez le filtre à peluches après chaque cycle de séchage (Fig. 8-13).
4. Nettoyez le filtre du condenseur après chaque cycle de séchage (Fig. 8-14).

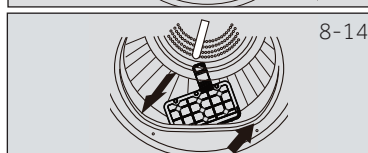
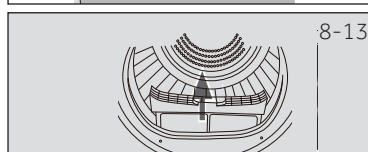
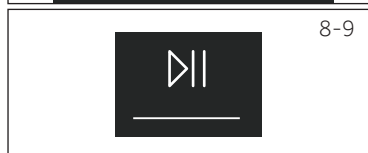
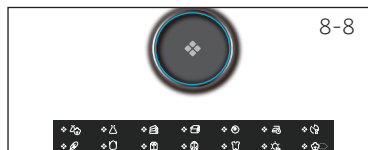

### Remarque

- ▶ Pendant le séchage, assurez-vous que les articles sont rangés le rack sans aucun risque d'enchevêtrement des déflecteurs pendant que le tambour tourne.
- ▶ Poids maximal des articles humides : 1,5 kg.

8-15

## 8.8 Utilisation du rack de séchage

Le rack de séchage est conçu pour les articles qui ne sont pas recommandés pour le sèche-linge tels que les baskets, les chaussures de sport, les chandails ou la lingerie fine.

1. Ouvrez la porte du sèche-linge.
2. Vérifiez que le tambour est vide.
3. Placez le rack de séchage dans le tambour.
4. Assurez-vous que les loquets sont insérés dans le trou du filtre à peluches et bloqués dans le trou du tambour arrière.

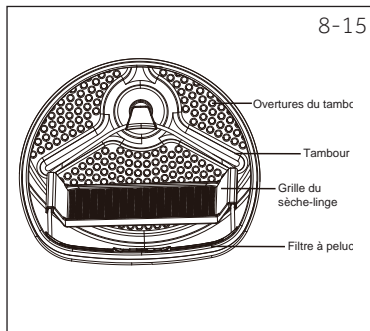

### Remarque

- N'utilisez pas ce rack de séchage lorsque d'autres vêtements sont dans le sèche-linge.

## Tableau d'entretien

Lavage		
 Lavable jusqu'à 95 °C programme normal	 Lavable jusqu'à 60 °C programme normal	 Température de lavage maximale 60 °C doux
 Lavable jusqu'à 40 °C programme normal	 Température de lavage maximale 40 °C doux	 Lavable jusqu'à 40 °C programme très léger
 Lavable jusqu'à 30 °C programme normal	 Température de lavage maximale 30 °C doux	 Lavable jusqu'à 30 °C programme très léger
 Température maximale de lavage à la main 40 °C	 Ne pas laver	
Blanchiment		
 Blanchiment autorisé	 Oxygène uniquement/ non chloré	 Ne pas blanchir
Séchage		
 Sèche-linge autorisé température normale	 Sèche-linge autorisé température basse	 Ne pas passer au sèche-linge
 Séchage sur corde	 Séchage à plat	
Repassage		
 Repassage à une température maximale de 200 °C	 Repassage à une température moyenne jusqu'à 150 °C	 Repassage à une température basse jusqu'à 110 °C ; sans vapeur (le repassage à la vapeur peut provoquer des dommages irréversibles)
 Ne pas repasser		

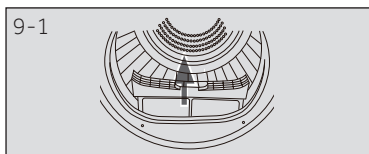

## 9.1 Nettoyage du filtre à peluches

Nettoyez le filtre à peluches après chaque cycle de séchage.

1. Retirez le filtre à peluches du tambour (Fig. 9-1).
2. Ouvrez le filtre à peluches (Fig. 9-2).
3. Nettoyez le filtre à peluches pour éliminer tous les résidus de peluches (Fig. 9-3).
4. Réinstallez le filtre à peluches nettoyé dans le sèche-linge (Fig. 9-4).

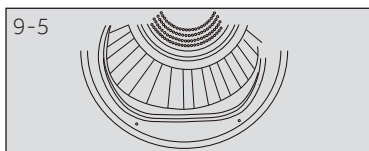
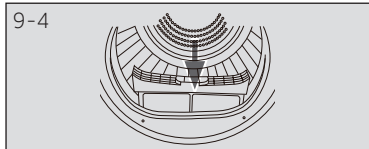
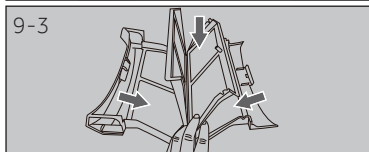
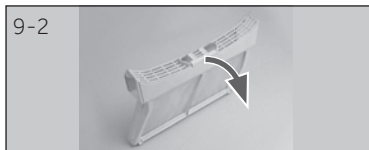

## 9.2 Nettoyage du filtre du condenseur

Nettoyez le filtre à peluches après chaque cycle de séchage.

1. Ouvrez la porte.
2. Retirez le filtre à peluches de son boîtier (Fig. 9-5).
3. Retirez le filtre du condenseur de son conduit d'aération (Fig. 9-6).
4. Retirez l'éponge et nettoyez la grille du filtre pour éliminer tous les résidus (Fig. 9-7).
5. Réinstallez l'éponge sur le filtre du condenseur (Fig. 9-8).

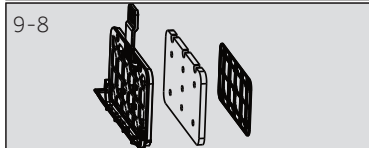
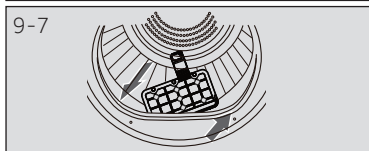
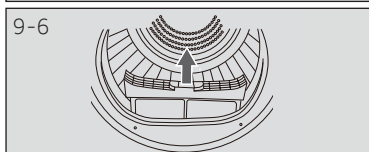

### Remarque

Si le filtre à peluches / du condenseur est très sale, il peut être nettoyé avec de l'eau courante. Laissez-le bien sécher avant de l'utiliser.

### 9.3 Vidangez le réservoir d'eau

Pendant le fonctionnement, la vapeur se condense en eau qui est recueillie dans le réservoir d'eau. Vidangez le réservoir d'eau après chaque cycle de séchage.

1. Retirez le réservoir d'eau de son boîtier (Fig. 9-9).
2. Vidangez le réservoir d'eau (Fig. 9-10).
3. Réinstallez le réservoir d'eau dans le sèche-linge (Fig. 9-11).



#### Remarque

N'utilisez pas cette eau pour toute sorte de consommation ou de transformation alimentaire.

### 9.4 Sèche-linge

Essuyez l'extérieur du sèche-linge et du panneau de commande à l'aide d'un chiffon humide. N'utilisez pas de solvant organique ou d'agent corrosif pour éviter d'endommager l'appareil.

### 9.5 Tambour

Après un certain temps d'utilisation, les produits d'entretien des tissus ou le calcium contenu dans l'eau peuvent former un film presque invisible à l'intérieur du tambour. Utilisez un chiffon humide et du détergent pour l'enlever. N'utilisez pas de solvant organique ou d'agent corrosif pour éviter d'endommager l'appareil.

### 9.5 Évaporateur

Si l'évaporateur situé derrière le filtre du condenseur est sale, vous pouvez le nettoyer à l'aide d'un aspirateur. Assurez-vous de ne pas endommager l'évaporateur pendant que vous le nettoyez.

De nombreux problèmes peuvent être résolus par vous-même sans expertise spécifique. En cas de problème, veuillez vérifier toutes les solutions possibles en suivant les instructions ci-dessous avant de contacter un service après-vente. Voir la section SERVICE CLIENT.



## AVERTISSEMENT !

- ▶ Avant de procéder à l'entretien, mettez l'appareil hors tension et débranchez la fiche secteur de la prise de courant.
- ▶ L'équipement électrique ne doit être entretenu que par des électriciens qualifiés, car des réparations incorrectes peuvent causer des dommages consécutifs considérables.
- ▶ Pour éviter tout risque, faites remplacer le cordon d'alimentation endommagé uniquement par le fabricant, son représentant ou par des personnes qualifiées.

## Dépannage avec code d'affichage

Code	Cause	Solution
F2	Erreur de la pompe de vidange.	Contactez le service client.
F32	Le capteur thermique du condenseur est en circuit ouvert ou en a subi un court-circuit.	Contactez le service client.
F33		
F4	La température du linge dans le tambour ne change pas.	Contactez le service client.
F5	Défaut de communication entre le circuit imprimé et l'afficheur.	Contactez le service client.
LD	La température est trop basse.	Utilisez le sèche-linge lorsque la température est supérieure à 5 °C.

Si les codes d'erreur réapparaissent même après les mesures prises, éteignez l'appareil, débranchez l'alimentation électrique et contactez le service client.

## Dépannage sans codes d'affichage

Problème	Causes possibles	Solutions possibles
Le sèche-linge ne fonctionne pas.	<ul style="list-style-type: none"> <li>• Mauvaise connexion à l'alimentation électrique.</li> <li>• Panne de courant.</li> <li>• Aucun programme de séchage n'est défini.</li> <li>• L'appareil n'a pas été mis en marche.</li> <li>• Le réservoir d'eau est plein.</li> <li>• La porte n'est pas bien fermée.</li> </ul>	<ul style="list-style-type: none"> <li>• Vérifiez la connexion à l'alimentation électrique.</li> <li>• Vérifiez l'alimentation.</li> <li>• Réglez un programme de séchage.</li> <li>• Mettez l'appareil en marche.</li> <li>• Vidangez le réservoir d'eau.</li> <li>• Fermez correctement la porte.</li> </ul>
Le sèche-linge ne fonctionne pas et l'affichage indique <b>F in</b> .	<ul style="list-style-type: none"> <li>• Le linge a atteint le niveau de séchage défini par le programme ?</li> <li>• Le tambour ne contient-il pas de linge ?</li> </ul>	<ul style="list-style-type: none"> <li>• Vérifiez si le réglage du programme est approprié.</li> <li>• Vérifiez si le tambour contient du linge.</li> </ul>
Le temps de séchage est très long et les résultats ne sont pas satisfaisants	<ul style="list-style-type: none"> <li>• Le réglage du programme n'est pas correct.</li> <li>• Le filtre est encrassé.</li> <li>• L'évaporateur est obstrué.</li> <li>• Le sèche-linge est surchargé.</li> <li>• Le linge est trop mouillé.</li> <li>• Le conduit de ventilation est bouché.</li> </ul>	<ul style="list-style-type: none"> <li>• Assurez-vous que le programme est correctement mis en place.</li> <li>• Nettoyez le filtre à tamis.</li> <li>• Nettoyez de l'évaporateur.</li> <li>• Réduisez la quantité de linge.</li> <li>• Essorez correctement le linge avant de sécher.</li> <li>• Vérifiez le conduit de ventilation et débouchez-le.</li> </ul>
Le temps restant sur l'écran s'arrête ou s'écoule.	<p>Le temps restant sera continuellement ajusté en fonction des facteurs suivants :</p> <ul style="list-style-type: none"> <li>• Type de linge.</li> <li>• Quantité chargée.</li> <li>• Degré d'humidité du linge.</li> <li>• Température ambiante.</li> </ul>	Le réglage automatique est un fonctionnement normal.

## 11.1 Préparation

- ▶ Retirez tous les matériaux d'emballage. Lors de l'ouverture de l'emballage, vous pouvez trouver des gouttes d'eau. Ce phénomène normal résulte des essais à l'eau effectués à l'usine.
- ▶ Retirez tous les matériaux d'emballage, y compris la base en polystyrène.



### Remarque

Mettez l'emballage au rebut dans le respect de l'environnement. Pour plus d'informations sur les voies d'élimination actuelles, consultez votre revendeur ou les autorités locales.



### AVERTISSEMENT !

Après le transport et l'installation, vous DEVEZ laisser le sèche-linge au repos pendant deux heures avant de l'utiliser.

## 11.2 Transport et temps d'attente

Transportez l'appareil en position horizontale uniquement. L'huile d'entretien du compresseur se trouve dans la capsule du compresseur. Cette huile peut se déverser dans le circuit fermé du système pendant le transport. Avant de raccorder l'appareil à l'alimentation électrique, vous devez patienter 2 heures pour que l'huile coule à nouveau dans la capsule.

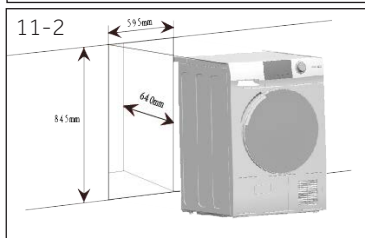

## 11.3 Alignement de l'appareil

L'appareil doit être placé sur une surface plane et solide. Réglez les pieds au niveau souhaité (Fig. 11-1)

## 11.4 Installation sur le plan de travail

Les dimensions de l'encoche doivent au minimum correspondre aux dimensions de la (Fig. 11-2).

1. Placez l'appareil de manière à ce qu'il soit adjacent à la fente. Veillez à ce que tous les raccordements soient facilement accessibles et fonctionnels.
2. Ajustez avec précision tous les pieds pour obtenir une position horizontale ferme.
3. Installez l'appareil prudemment dans l'encoche.
4. Assurez-vous que la ventilation soit suffisante.

### 11.5. Raccordement électrique

Avant chaque branchement, vérifiez si :

- ▶ l'alimentation, la prise et le fusible sont conformes à la plaque signalétique.
- ▶ la prise de courant est mise à la terre et il n'y a pas de multiprise ou de rallonge.
- ▶ la fiche et la prise de courant correspondent parfaitement.
- ▶ **Royaume-Uni uniquement** : La fiche britannique est conforme à la norme BS1363A

Branchez la fiche dans la prise de courant. (Fig. 11-3).



### AVERTISSEMENT !

Si le cordon d'alimentation est endommagé, il doit être remplacé par le réparateur (voir carte de garantie) afin d'éviter tout risque !

### 11.6 Inversion du pivotement de la porte (pour les modèles de 8/9 kg uniquement)

- ▶ Avant de démarrer le sèche-linge, débranchez-le de sa prise électrique.
- ▶ Manipulez les parties avec précaution pour éviter de gratter la peinture.
- ▶ Prévoir une surface de travail anti-rayures pour les portes.
- ▶ Outils dont vous aurez besoin : Tournevis cruciforme.
- ▶ Une fois que vous avez commencé, ne déplacez pas l'armoire tant que l'inversion du pivotement de la porte n'est pas terminée.
- ▶ Ces instructions concernent le changement des charnières du côté droit vers le côté gauche. Si jamais vous voulez les faire revenir au côté droit, suivez ces mêmes instructions et inversez toutes les références à gauche et à droite.

#### 1. Retirez l'ensemble porte

Ouvrez la porte. Retirez les deux vis de fixation de la charnière / de l'ensemble porte du sèche-linge. Mettez soigneusement de côté la charnière / l'ensemble porte (Fig. 11-4).

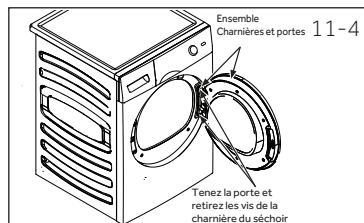

#### 2. Retirez, tournez et remplacez la porte intérieure

Retirez les huit autocollants et les vis permettant de fixer la porte interne à la porte externe. Retirez la porte interne, tournez-la à 180° et réinstallez-la dans la porte externe à l'aide des mêmes huit vis et autocollants (Fig. 11-5).

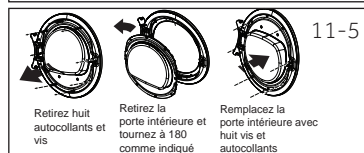

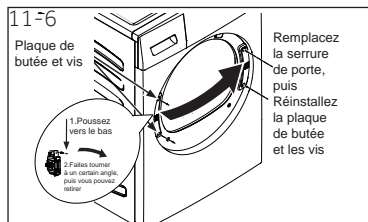

### 3. Retirez, tournez et remplacez le dispositif de verrouillage et la gâche de la porte

Retirez les deux vis de fixation de la gâche, puis retirez une vis du dispositif de verrouillage de la porte, poussez vers le bas, sortez le dispositif de verrouillage tourné à 180° et installez-le sur le côté opposé des mêmes huit vis et autocollants (Fig. 11-6).

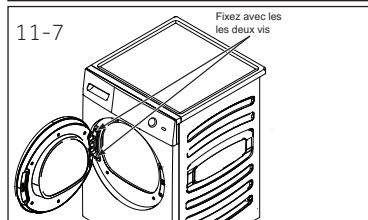

### 4. Retirez, tournez et remplacez la charnière / l'ensemble porte

Retirez les deux vis de fixation de la gâche, puis retirez une vis du dispositif de verrouillage de la porte, poussez vers le bas, sortez le dispositif de verrouillage tourné à 180° et installez-le sur le côté opposé des mêmes huit vis et autocollants (Fig. 11-7).

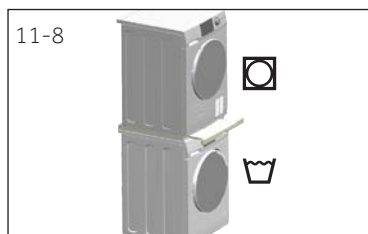

### 11.7 Pile laveuse-sécheuse

La disposition d'une pile laveuse-sécheuse peu encombrante est possible (Fig. 11 -8). Toutes les machines à laver ne sont pas adaptées à cet usage. Des informations ainsi que le kit de montage correspondant sont disponibles auprès de votre revendeur local.

Les instructions de montage fournies avec le kit informent soigneusement sur les étapes d'installation.

## Fiche du produit (conforme à la norme (UE) n°392/2012)

Marque de fabrique	Haier			
Numéro d'identification du modèle	HD90-A2979	HD100-A2979	HD80-A3979	HD90 A3979 HD90-A3979S HD90-A3S979
Capacité nominale (kg)	9	10	8	9
Type de sèche-linge	Condenseur			
Classe d'efficacité énergétique	A++	A++	A+++	A+++
Consommation d'énergie annuelle pondérée (AE <sub>c</sub> en kWh/an) <sup>1)</sup>	236	280	175	193
Sèche-linge à tambour avec ou sans système automatique	avec système automatique			
Consommation d'énergie du programme coton standard <sup>3)</sup> à pleine charge (kWh/cycle)	2,14	2,29	1,43	1,58
Consommation d'énergie du programme coton standard <sup>3)</sup> à charge partielle (kWh/cycle)	1,21	1,35	0,85	0,93
Consommation électrique du mode Arrêt (W)	0,1	0,1	0,1	0,1
Consommation électrique du mode laissé sur marche (W)	1,19	1,19	1,19	1,19
Durée du « Laissé sur marche » (min) <sup>2)</sup>	40			
Programme de séchage standard <sup>3)</sup>	Coton			
Temps de programme pondéré du programme de séchage standard <sup>3)</sup> à pleine charge et à charge partielle (min)	208	220	215	243
Temps de programme du programme coton standard <sup>3)</sup> à pleine charge (min)	252	280	273	298
Temps de programme du programme coton standard <sup>3)</sup> à charge partielle (min)	170	175	168	182
Classe d'efficacité de condensation <sup>4)</sup>	B	B	B	B
Temps de programme pondéré du programme coton standard <sup>3)</sup> à pleine charge et à charge partielle (%)	80,5	80,5	82	82
Efficacité moyenne de condensation du programme coton standard <sup>3)</sup> à pleine charge	81	81	81	81
Efficacité moyenne de condensation du programme coton standard <sup>3)</sup> à charge partielle	81	81	83	83
Niveau de puissance acoustique pondéré du programme coton standard <sup>3)</sup> à pleine charge (dB)	67		66	
Intégré ou autoportant	Autoportant / placé en dessous			

- 1) Sur la base de 160 cycles de séchage du programme coton standard à pleine charge et à charge partielle, et de la consommation des modes basse consommation. La consommation d'énergie réelle par cycle dépend de l'utilisation de l'appareil.
- 2) Au cas où un système de gestion de l'énergie existerait.
- 3) Ce programme utilisé à pleine charge et à charge partielle est le programme de séchage standard auquel se rapportent les informations figurant sur l'étiquette et sur la fiche. Ce programme est le mieux adapté au séchage du linge en coton humide normal et le plus efficace en termes de consommation d'énergie pour le coton.
- 4) La classe G correspond à l'efficacité la plus faible et la classe A, à l'efficacité la plus élevée.

## Données supplémentaires

Dimensions - H x P x l en mm	845 x 600 x 595
Alimentation (voir plaque signalétique) - tension / courant / entrée	220-240 V~50 Hz/ 2,4 A/ 550 W
Température ambiante admissible	de 5 °C à 35 °C
Gaz à effet de serre fluoré	HFC-134a
Volume PRG	0,26 kg
Équivalent de CO <sub>2</sub> en tonné(s)	1430
	0,6

Schéma du circuit électrique HD90-A2979 :



Schéma du circuit électrique HD100-A2979 :



## Schéma du circuit électrique HD80-A3979/HD90-A3979/HD90-A3979S/HD90-A3S979 :

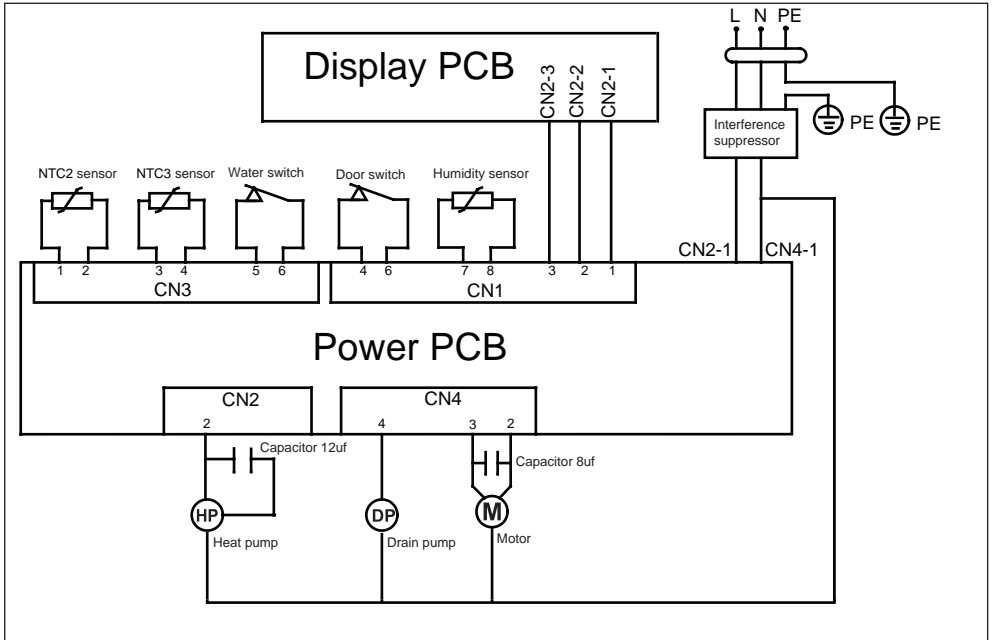
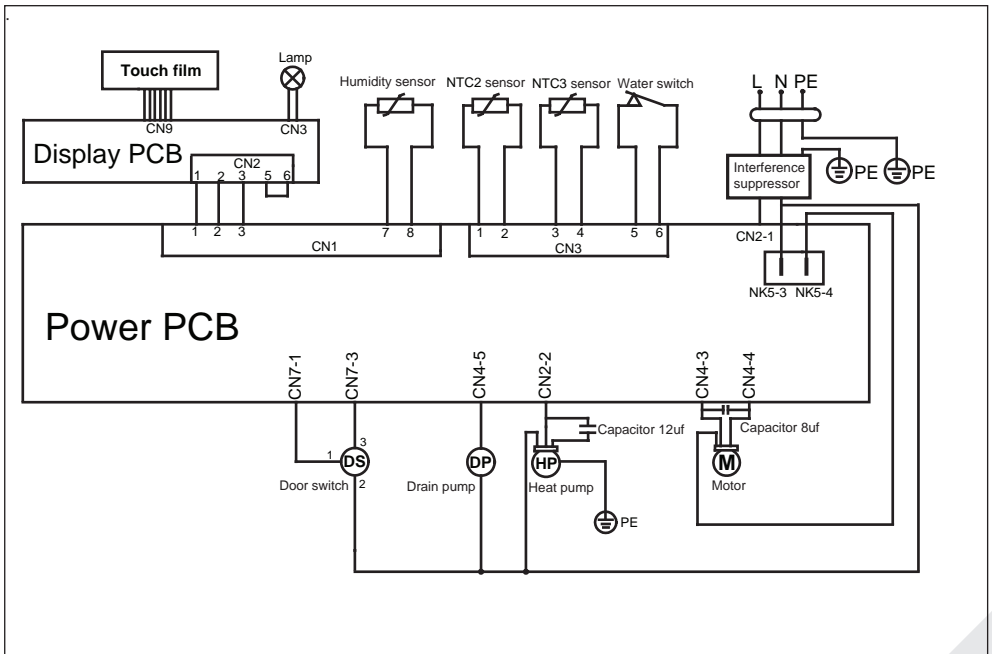
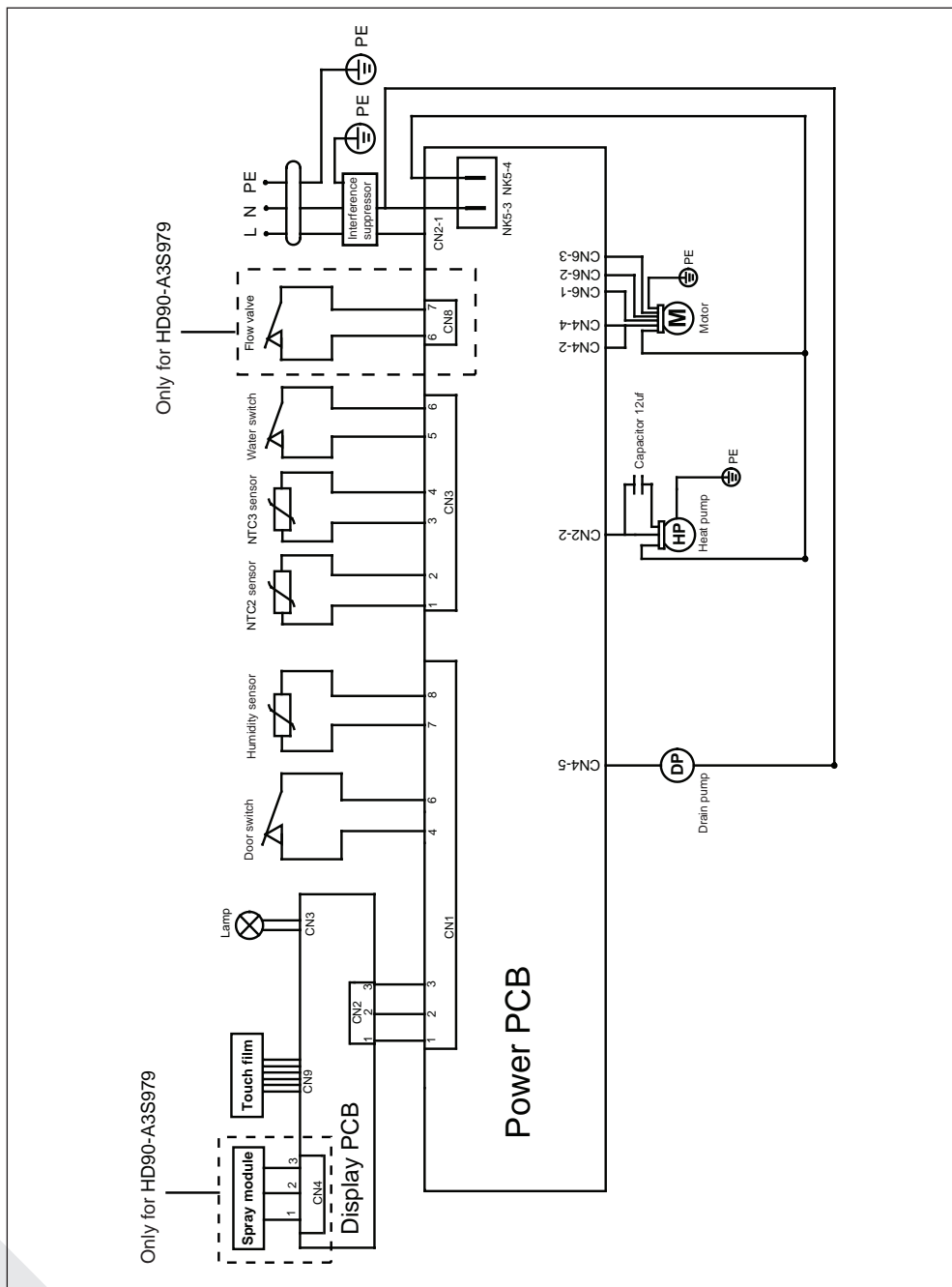

Nous vous recommandons notre Service client Haier et l'utilisation de pièces de rechange d'origine.

Si vous rencontrez un problème avec votre appareil, veuillez vérifier la section DÉPANNAGE au préalable.

Si vous ne trouvez pas de solution, veuillez contacter

- ▶ votre vendeur local ou
- ▶ rendez-vous sur le site [www.haier.com](http://www.haier.com), dans la zone Service et support, vous trouverez des numéros de téléphone et une FAQ. Vous pourrez également contacter le service de réclamation.

Pour contacter notre service, assurez-vous que vous disposez des informations suivantes.

Ces informations se trouvent sur la plaque signalétique.

Modèle \_\_\_\_\_ N° de série \_\_\_\_\_

Vérifiez également la Carte de garantie fournie avec le produit en cas de garantie.

Pour des renseignements généraux concernant les entreprises, vous trouverez ci-jointes nos adresses en Europe :

Adresses de Haier en Europe			
Pays*	Adresse postale	Pays*	Adresse postale
<b>Italie</b>	Haier Europe Trading SRL Via De Cristoforis, 12 21100 Verese ITALIE	<b>France</b>	Haier France SAS 53 Boulevard Ornano – Pleyad 3 93200 Saint-Denis FRANCE
<b>Espagne Portugal</b>	Haier Iberie SL Pg. Garcia Faria, 49-51 08019 Barcelone ESPAGNE	<b>Belgique-FR Belgique-NL Pays-Bas Luxembourg</b>	Haier Bénélux SA Anderlecht Route de Lennik 451 BELGIQUE
<b>Allemagne Autriche</b>	Haier Allemagne GmbH Konrad-Zuse-Platz 6 81829 Munich ALLEMAGNE	<b>Pologne République Tchèque Hongrie Grèce Roumanie Russie</b>	Haier Pologne Sp. zo.o. Al. Jerozolimskie 181B 02-222 Warszawa POLOGNE
<b>Royaume-Uni</b>	Haier Appliances UK Co.Ltd. One Crown Square Church Street East Woking, Surrey, GU21 6HR Royaume-Uni		

\*Pour de plus amples informations, veuillez consulter le site [www.haier.com](http://www.haier.com)

HD90-A2979/HD100-A2979/HD80-A3979/HD90-A3979/HD90-A3979S/HD90-A3S979

**Haier**



Manuale Utente  
Asciugatrice a pompa di calore

HD90-A2979

HD100-A2979

HD80-A3979

HD90-A3979

HD90-A3979S

HD90-A3S979

IT

**Haier**

## Vi ringraziamo per aver deciso di acquistare un prodotto Haier.

Vi invitiamo a leggere attentamente queste istruzioni prima di iniziare a usare il dispositivo. Le istruzioni contengono informazioni importanti che vi aiuteranno a trarre il meglio da questo dispositivo e vi garantiranno altresì sicurezza in fase di installazione, uso e manutenzione del dispositivo.

Conservare questo manuale in un luogo pratico, di modo da poterlo sempre consultare e garantire un utilizzo sicuro e adeguato del dispositivo.

Qualora il dispositivo venga venduto, ceduto o lasciato nella vecchia abitazione in fase di trasferimento, accertarsi sempre di lasciare anche il manuale, di modo che il nuovo proprietario possa acquisire familiarità col dispositivo e con le relative avvertenze di sicurezza.

### Legenda



**Attenzione!** - Informazioni importanti per la sicurezza



Informazioni e suggerimenti generali



Informazioni ambientali

### Smaltimento



Contribuire alla protezione dell'ambiente e alla salute umana. Collocare l'imballaggio in contenitori adeguati per poterlo riciclare. Contribuire al riciclaggio dei rifiuti provenienti da dispositivi elettrici ed elettronici. Non smaltire i dispositivi recanti questo simbolo con i normali rifiuti domestici. Riportare il prodotto presso la struttura di riciclaggio locale o contattare il proprio ufficio municipale competente in merito.



### ATTENZIONE!

#### Rischio di lesione o soffocamento!

Scollegare il dispositivo dalla presa di corrente. Tagliare il cavo di rete e smaltirlo. Togliere il blocco dell'oblò per evitare che bambini e animali restino bloccati all'interno dell'apparecchiatura stessa.



### ATTENZIONE!

L'apparecchio non deve essere alimentato attraverso un dispositivo di commutazione esterna, come un timer, o collegato a un circuito regolarmente acceso e spento da una fornitura elettrica.

1-Informazioni di sicurezza .....	4
2-Usò previsto .....	8
3-Descrizione del prodotto.....	9
5-Programmi.....	14
6-Consumo .....	15
7-Suggerimenti e consigli .....	16
8-Usò quotidiano .....	18
9-Cura e pulizia .....	24
10-Guida alla risoluzione dei problemi .....	26
11-Installazione.....	28
12-Dati tecnici .....	31
13-Servizio di assistenza.....	35



## ATTENZIONE!

### Prima di iniziare a usare il dispositivo

- ▶ Verificare che non vi siano danni verificatisi in fase di trasporto.
- ▶ Rimuovere completamente l'imballaggio e tenere fuori dalla portata dei bambini.
- ▶ Spostare sempre il dispositivo in due persone, dato che è molto pesante.

### Uso quotidiano

- ▶ Questa apparecchiatura può essere usata da bambini a partire dagli 8 anni di età ed oltre e da persone con ridotte capacità fisiche, sensoriali o mentali o con scarsa esperienza o conoscenza sull'uso dell'apparecchiatura, solamente se sorvegliati o se sono stati istruiti relativamente all'uso sicuro dell'apparecchiatura stessa e se ne hanno compreso i rischi.
- ▶ Tenere i bambini di età inferiore ai 3 anni lontano dal dispositivo a meno che non siano sotto costante supervisione.
- ▶ I bambini non devono giocare con l'apparecchiatura.
- ▶ Verificare che la stanza sia asciutta e ben ventilata. La temperatura ambiente dovrebbe essere compresa fra 5°C e 35°C.
- ▶ Non coprire le eventuali aperture di ventilazione alla base con tappeti od oggetti simili.
- ▶ Tenere l'area intorno all'asciugatrice sempre priva di polvere e lanugine.
- ▶ Verificare che all'interno dell'apparecchiatura ci sia solo bucato, e che non ci siano animali domestici o bambini prima di metterla in funzione.
- ▶ Toccare la spina di alimentazione solo a mani asciutte e non toccare né utilizzare l'apparecchio se si è a piedi nudi o se si hanno mani o piedi bagnati o umidi.
- ▶ Asciugare solo tessuti lavati con acqua.
- ▶ Verificare di non sovraccaricare la macchina oltre il carico nominale.
- ▶ Togliere tutti gli elementi quali ad esempio accendini e fiammiferi dalle tasche.
- ▶ Servirsi di ammorbidenti o prodotti simili, conformemente a quanto indicato sulla confezione del produttore.
- ▶ Non usare spray o gas infiammabili nelle immediate vicinanze dell'apparecchiatura.

**ATTENZIONE!****Uso quotidiano**

- ▶ Non posizionare oggetti pesanti o fonti di calore o oggetti umidi sopra all'apparecchiatura.
- ▶ Tenere la presa e non il cavo in fase di scollegamento del dispositivo.
- ▶ Non toccare la parte posteriore e il tamburo durante il funzionamento; sono caldi.
- ▶ Non asciugare i seguenti indumenti all'interno dell'apparecchiatura:
  - ▶ Indumenti non lavati.
  - ▶ Indumenti contaminati con sostanze infiammabili quali ad esempio olio di cottura, acetone, alcol, benzene, benzina, cherosene, rimuovi-macchie, trementina, cere, rimuovi-cera o altre sostanze chimiche. I fumi possono causare incendio o esplosioni. Questi indumenti vanno prima lavati a mano in acqua calda con molto detersivo, e poi asciugati all'aria aperta prima di essere asciugati in asciugatrice.
  - ▶ Gli indumenti che contengono rivestimenti o imbottiture (ad esempio cuscini, giacche), dato che l'imbottitura può fuoriuscire causando così un rischio di incendio all'interno dell'asciugatrice.
  - ▶ Gli indumenti che contengono un elevato quantitativo di gomma, gomma in schiuma (schiuma di lattice) o materiali in gomma quali ad esempio cuffie, tessuti impermeabili, articoli in gomma e indumenti o cuscini con imbottitura in gomma-schiuma.
- ▶ Non bere l'acqua condensata.
- ▶ Non utilizzare l'apparecchio se il filtro lanugine o quello del condensatore non sono in posizione corretta o se il filtro è danneggiato.
- ▶ Si prega di notare che l'ultima parte del ciclo di asciugatura si verifica senza calore (ciclo di raffreddamento) al fine di garantire che gli indumenti restino a una temperatura tale da non danneggiarli.
- ▶ Non lasciare l'apparecchiatura senza sorveglianza mentre è in funzione per lunghi periodi di tempo. Qualora si prevedano lunghe assenze, sarà necessario interrompere il ciclo di asciugatura, spegnendo l'unità e scollegandola dalla presa di corrente.

- ▶ Non spegnere l'apparecchiatura eccetto qualora il ciclo di asciugatura sia finito, a meno che non sia possibile togliere velocemente e stendere tutti gli indumenti per consentire il rilascio di calore.
- ▶ Spegnere l'apparecchiatura dopo ogni programma di asciugatura al fine di risparmiare elettricità oltre che a fini di sicurezza.

## Manutenzione / pulizia

- ▶ Verificare che i bambini siano supervisionati se eseguono operazioni di pulizia e manutenzione.
- ▶ Scollegare il dispositivo dall'alimentazione elettrica prima di intraprendere qualsiasi intervento di manutenzione.



## **ATTENZIONE!**

## Manutenzione / pulizia

- ▶ Pulire il filtro pilucchi e quello del condensatore dopo ogni programma (cfr. CURA E PULIZIA).
- ▶ Non usare acqua spray o vapore per pulire il dispositivo.
- ▶ Non utilizzare prodotti chimici industriali per pulire l'apparecchio.
- ▶ Sostituire un cavo danneggiato unicamente rivolgendosi al produttore, al suo agente di servizio o a persone debitamente qualificate per evitare di correre inutili rischi.
- ▶ Non cercare di riparare l'apparecchiatura da soli. In caso di riparazioni rimandiamo al nostro centro assistenza clienti.

## Installazione

- ▶ Posizionare l'apparecchiatura in una zona in cui sia possibile aprire completamente l'oblò. Non installare l'asciugabiancheria dietro a una porta con blocco, a una porta scorrevole o ancora a una porta con cerniere sul lato opposto dell'asciugabiancheria stessa, dato che ciò limita l'apertura completa dell'oblò del dispositivo stesso.
- ▶ Installare il dispositivo in una zona ben ventilata e asciutta.
- ▶ Non installare mai l'apparecchiatura all'esterno, in un luogo umido o in zone che potrebbero essere soggette a perdite d'acqua come ad esempio vicino a un lavandino o sotto allo stesso. In caso di perdite di acqua, togliere la corrente e lasciare che la macchina si asciughi in modo naturale.
- ▶ Installare o utilizzare l'apparecchio solo quando la temperatura è superiore a 5 °C.
- ▶ Non mettere l'apparecchiatura direttamente sul tappeto o vicino a una parete o a mobili.
- ▶ Non installare il dispositivo direttamente esposto alla luce del sole, al gelo, al calore, o vicino a fonti di calore (ad esempio: stufe, riscaldatori).
- ▶ Verificare che le informazioni elettriche sulla targhetta elettrica siano in linea con l'alimentazione disponibile. In caso contrario, contattare un elettricista.
- ▶ Non usare ciabatte e prolunghie.
- ▶ Verificare di non danneggiare il cavo elettrico e la presa. Qualora siano danneggiati, rivolgersi a un elettricista per effettuare la sostituzione.
- ▶ Servirsi di una presa con messa a terra separata per l'alimentazione che sia facilmente accessibile dopo l'installazione. L'apparecchiatura deve disporre di una messa a terra.
- ▶ Unicamente per il Regno Unito: Il cavo di alimentazione del dispositivo è dotato di una presa a 3 poli (con messa a terra), adatta per una normale presa a 3 poli. Non tagliare o smontare mai il terzo polo (messa a terra). Dopo aver installato il dispositivo, la presa dovrebbe essere accessibile.

## Usò previsto

Questo elettrodomestico dovrebbe essere usato per asciugare capi che sono stati lavati in una soluzione acquosa e la cui etichetta di lavaggio, contrassegnata dal produttore, indica che sono adatti per l'asciugatura a macchina.

L'apparecchiatura è stata progettata unicamente per un uso domestico in casa. Non è stata pensata per un uso di tipo commerciale o industriale. Non sono ammesse modifiche o trasformazioni all'apparecchiatura. Un uso senza interruzioni potrebbe causare pericoli e perdita del servizio di copertura della garanzia, esponendo l'utente a responsabilità.

## Standard e direttive

Questo prodotto soddisfa i requisiti di tutte le direttive CE applicabili con i corrispondenti standard armonizzati, il che conferisce la marcatura CE.

### Nota

L'apparecchio contiene il gas fluorurato ad effetto serra HFC-134a (GWP: 1430). Questo gas è sigillato ermeticamente.

### Usò rispettoso nei confronti dell'ambiente

- ▶ **Strizzatura completa:** Centrifugare il bucato con la velocità di centrifuga massima.
- ▶ **Pieno carico:** Utilizzare la quantità di carico massima secondo la tabella dei programmi, ma non sovraccaricare l'asciugatrice. Per sfruttare al massimo il pieno carico, il bucato che deve essere asciugato "READY to STORE" (pronto per essere conservato), può essere prima asciugato facilmente con "READY to IRON" (pronto alla stiratura). Al termine del programma, rimuovere il bucato da stirare e asciugare il bucato rimanente per terminare.
- ▶ **Ammorbidire il bucato:** Scuotere il bucato prima di metterlo nell'asciugatrice.
- ▶ **Evitare l'eccessiva asciugatura:** Un'asciugatura eccessiva dovrebbe essere evitata. Seleziona il programma giusto e il livello di asciugatura appropriato.
- ▶ **Ammorbidente non necessario:** Non usare ammorbidente in fase di lavaggio, poiché il bucato potrebbe produrre lanugine e divenire eccessivamente morbido nel programma di asciugatura.
- ▶ **Pulire il filtro lanugine:** Pulire il filtro lanugine dopo ogni ciclo.
- ▶ **Ventilazione:** Verificare che il dispositivo disponga di una ventilazione adeguata (cfr. INSTALLAZIONE).
- ▶ **Riutilizzo dell'acqua condensata:** L'acqua condensata raccolta può essere utilizzata per il ferro da stiro a vapore. Prima di utilizzarla, dovrebbe essere versata attraverso un setaccio fine o carta da filtro per caffè. Le parti più piccole verranno trattenute dal filtro.

### **i** Nota:

A causa di modifiche tecniche e modelli diversi, le illustrazioni nei seguenti capitoli potrebbero differire rispetto al modello attuale.

## 3.1 Immagine dell'apparecchiatura

Lato anteriore (Fig. 3-1):

Lato posteriore (Fig. 3-2):



- 1 Serbatoio dell'acqua
- 2 Sportello dell'asciugatrice
- 3 Pannello di controllo

- 4 Cavo alimentazione elettrica
- 5 Piastra posteriore
- 6 Tubo di scarico
- 7 Piedini regolabili

## 3.2 Accessori

Controllare gli accessori e la documentazione conformemente al presente elenco (Fig.:3-3):

3-3

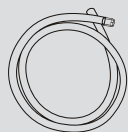

Tubo di scarico

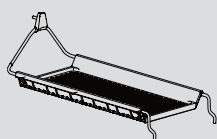

Stendino  
(solo per modelli  
HD100-A2979 /  
HD90-A3S979)



Etichetta ener-  
getica



Scheda di  
garanzia



Manuale Utente

4-1

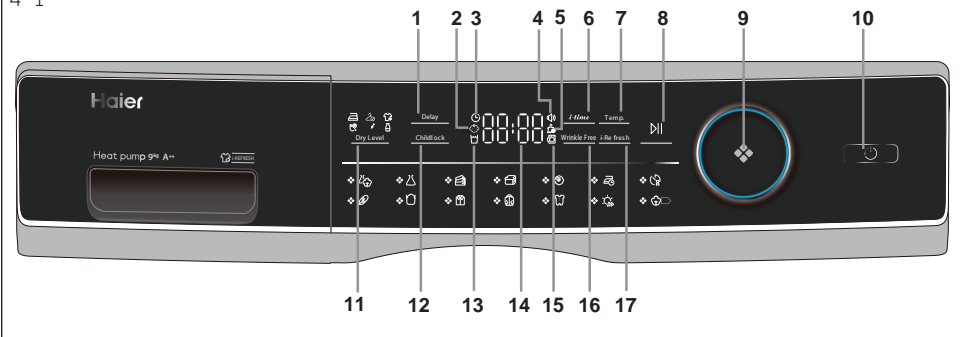

- |                                 |                                    |                                 |
|---------------------------------|------------------------------------|---------------------------------|
| 1 Pulsante Delay                | 8 Pulsante Start/Pausa             | 13 Indicatore serbatoio vuoto   |
| 2 Indicazione blocco bambini    | 9 Manopola del programma           | 14 Display                      |
| 3 Indicatore partenza ritardata | 10 Pulsante di accensione          | 15 Indicatore sblocco sportello |
| 4 Indicatore segnale            | 11 Pulsante livello di asciugatura | 16 Pulsante Antipiega           |
| 5 Indicatore filtro pulito      | 12 Pulsante blocco bambini         | 17 i-Refresh                    |
| 6 Pulsante Tempo                |                                    |                                 |
| 7 Pulsante Temp.                |                                    |                                 |

4-2

Delay

## 4.1 Pulsante Fine ritardata

Pulsante Fine ritardata per l'avvio ritardato. Premere il tasto per impostare il tempo (in 1 intervallo fino a 12 ore). L'apparecchio deve aver terminato, in seguito premere nuovamente per avviare (Fig. 4-2) la Fine ritardata.

### Nota

Questa funzione può essere impostata dopo aver completato tutte le opzioni, altrimenti quando si gira la manopola o si preme il pulsante, la funzione verrà automaticamente eliminata.

4-3

Childlock

## 4.2 Indicatore blocco bambini

Per attivare la funzione Blocco bambini dopo l'avvio di un ciclo, premere il tasto Blocco bambini (Fig. 4-3) per 3 sec. fino a quando l'icona non si accende. Per disattivarlo, premere il pulsante per 3 secondi di nuovo.

### Nota

Quando il ciclo termina o l'alimentazione viene interrotta, la funzione non verrà annullata automaticamente.

### 4.3 Indicatore partenza ritardata

Quando si sceglie il programma fine ritardata (Fig. 4-4), la relativa icona si illuminerà.



### 4.4 Indicatore segnale

Si può scegliere il segnale che serve. Per attivare la funzione segnale dopo aver acceso l'asciugatrice, premere **i-Refresh** e **Temp.** (Fig. 4-5) per circa 3 secondi in modo che non si sente il bip. Per disattivarlo, premere nuovamente entrambi i tasti per 3 secondi finché non viene emesso il segnale acustico.

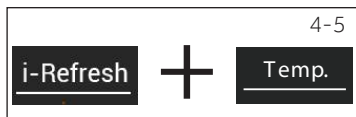

### 4.5 Indicatore filtro pulito

I filtri devono essere puliti regolarmente. Consultare la sezione Pulizia del filtro pelucchi o Pulizia del filtro del condensatore del manuale.



### Nota

Dopo ogni ciclo, l'indicatore lampeggia per ricordare di effettuare la pulizia dei filtri.

### 4.6 Pulsante Tempo

Quando si seleziona il programma Timer o Fine ritardata, la luce di **i-time** è accesa. Premere questo pulsante per aumentare o diminuire il tempo.



### 4.7 Pulsante Temp

Premere il pulsante (Fig. 4-8) per impostare la temperatura di asciugatura per alcuni programmi. Il display è mostrato qui sotto:

- [-] Temperatura elevata.
- [ - ] Temperatura media.
- [ - ] Temperatura bassa.
- [ 0 ] Aria fredda.



### 4.8 Pulsante Avvio/Pausa

Premere Avvio/Pausa (Fig. 4-9) per avviare un ciclo di asciugatura. Premere nuovamente il pulsante per sospendere il ciclo di asciugatura; la spia lampeggia. Premere nuovamente il pulsante per continuare.

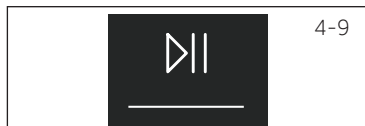

4-10



## 4.9 Manopola programma

Seleziona uno dei 14 programmi usando la manopola. (Fig. 4-10). L'indicatore del rispettivo programma si accende. Confrontare la sezione sulle Modalità del programma del manuale per ulteriori informazioni.

4-11



## 4.10 Tasto di accensione

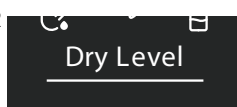

Premere il pulsante di accensione (Fig. 4-11) per accendere/spegnere l'asciugatrice.

4-12



## 4.11 Pulsante Livello di asciugatura

Premere il pulsante (Fig. 4-12) per impostare il contenuto di umidità finale della biancheria alla fine del ciclo.

-  Extra asciutta
-  Pronto per essere conservato
-  Pronto alla stiratura

4-13



## 4.12 Pulsante Blocco bambini

Per attivare la funzione Blocco bambini dopo l'avvio di un ciclo, premere il tasto Blocco bambini (Fig. 4-13) per 3 sec. fino a quando l'icona non si accende. Per disattivarlo, premere il pulsante per 3 secondi di nuovo.

4-14



## 4.13 Indicatore serbatoio vuoto

Il serbatoio dell'acqua deve essere svuotato.

Importante: Svuotare il serbatoio dell'acqua dopo ogni ciclo di asciugatura. Consultare la sezione Svuotare la sezione del serbatoio dell'acqua del manuale.

4-15



## 4.14 Display

Il display mostra il tempo rimanente, il tempo di ritardo e altre informazioni correlate.



### Nota

Il tempo residuo è un valore predefinito, questa volta verrà ricalcolato in base alle impostazioni aggiuntive del programma e al contenuto di umidità del bucato.

#### 4.15 Indicatore sblocco sportello

Se lo sportello si apre, questo indicatore (Fig. 4-16) si accende...



#### 4.16 Pulsante Antipiega

Dopo aver selezionato il programma con questa funzione, l'icona si accende. Antipiega si attiva di default toccando questo tasto (Fig. 4-17). Se il display mostra OFF, Antipiega è disattivato, e toccando di nuovo il display, che mostra ON, Antipiega si attiva nuovamente.



#### Nota

Il tempo predefinito è 1 ora.

#### 4.17 i-Refresh

Programma a tempo, il tempo predefinito è 30 minuti. Il tempo massimo è 50 minuti.





Programma	Grado di asciugatura	Bucato	Carico max in kg		
			8	9	10
	Extra asciutta	Tessuti pesanti che necessitano di ulteriore asciugatura	5	6	7
	Extra asciutta	Sintetico pesante	4	4.5	5
	Extra asciutta	Asciugamani	5	6	7
	/	Capi imbottiti con piume	1	1	1.5
	/	Tessuti in lana	3	3	4
	Extra asciutta	Capi in cashmere	3	4	4.5
	/	Tessuti pesanti che necessitano di ulteriore asciugatura	-	-	-
	Extra asciutta	Intimo	2	2	3
	Extra asciutta	Cotone pesante	2	2	3
	Extra asciutta	Camicie	4	4.5	5
	Extra asciutta	Abbigliamento sportivo	4	4.5	5
	Extra asciutta	Indumenti per bambini	4	4	5
	/	Lenzuola	4	4	5
	Extra asciutta	Cotone, cappotti	8	9	10

Impostazione del programma di test EN 61121. Si consiglia di scaricare esternamente l'acqua condensata attraverso il tubo di scarico quando si asciuga a pieno carico col programma "Cotone". In questo modo si eviterà di dover svuotare il serbatoio dell'acqua durante il programma.

## Tecnologia a pompa di calore

L'asciugatura a condensa con scambiatore di calore è eccezionale in termini di consumo energetico efficiente. Questi sono valori guida determinati in condizioni standard. I valori possono differire da quelli indicati, in base alla sovratensione e alla sottotensione, al tipo di tessuto, alla composizione del bucato da asciugare, all'umidità residua nel tessuto e alle dimensioni del carico.

Programma Cotone / Lino	Velocità di centrifuga in giri/min	Umidità residua in %	Tempo in h:min	Energia consumo in kWh
Extra Asciutta 	1000	circa 60	4:40	2,34
Pronto per essere conservato 	1000	circa 60	4:29	1,98
Pronto alla stiratura 	1000	circa 60	3:18	1,62



### Uso rispettoso nei confronti dell'ambiente

- ▶ Strizzare il bucato il più possibile prima di metterlo nell'asciugatrice.
- ▶ Evitare di sovraccaricare l'asciugatrice.
- ▶ Scuotere il bucato prima di metterlo nell'asciugatrice.
- ▶ Scegliere un programma di asciugatura adeguato. Assicurarsi che il bucato non venga asciugato più a lungo del necessario.
- ▶ Assicurarsi di utilizzare l'asciugatrice con filtri puliti.

## 7.1 Bucato inamidato

La biancheria inamidata lascia un film di amido nel cestello e non è adatta all'asciugatrice.

## 7.2 Ammorbidente

Non usare ammorbidente in fase di lavaggio, poiché il bucato potrebbe produrre lanugine e divenire eccessivamente morbido nell'asciugatrice.

## 7.3 Capi morbidi

L'uso di "capi morbidi" può portare all'accumularsi di un rivestimento sui filtri della lanugine. Ciò può causare il blocco dei filtri. In tali casi, si consiglia di astenersi dall'aggiunta di capi morbidi o di scegliere una marca diversa. In ogni caso, fare riferimento alle istruzioni del produttore.

## 7.4 Piccole quantità di carico

Con carico inferiore a 1,0 kg, è necessario selezionare il programma "Timer", perché la scansione automatica del livello di asciugatura può essere effettuata in modo impreciso.

## 7.5 Sportello aperto

Lo sportello deve essere lasciato socchiuso durante l'inutilizzo, in modo che la guarnizione rimanga sempre funzionante.

## 7.6 Illuminazione interna cestello

All'accensione, la luce interna del cestello si attiva sempre quando lo sportello è aperto.

## 7.7 Aletta di servizio

Assicurarsi che l'aletta di servizio sia sempre chiusa durante il funzionamento.

## 7.8 Protezione anti piega

Se al termine del programma la biancheria non viene rimossa, il cestello si muove ogni tanto, per evitare la formazione di grinze. La fase di protezione anti grinze è di ca. 60 minuti.

## 7.9 La biancheria da stirare

...deve essere asciugata con il livello READY to IRON  (pronto alla stiratura). Questo facilita la stiratura a manuale o meccanica.

## 7.10 Tempo restante

La durata del programma è influenzata dai seguenti fattori: il tipo di tessuto, la quantità di carico, la capacità di assorbimento, il livello di asciugatura desiderato e la velocità di centrifuga della lavatrice. Questi fattori vengono registrati dall'elettronica durante il programma e il tempo rimanente verrà regolato di conseguenza.

## 7.11 Sistema di rilevamento del carico automatico

All'avvio del programma, dopo alcuni minuti il display mostrerà la scritta **AUTO**. Ciò significa che il rilevamento automatico del carico è in corso. I sensori stanno rilevando e stimando il tempo necessario al programma selezionato per finire. A seconda del programma selezionato, della quantità di carico, dell'umidità e della temperatura ambientale, la fase di rilevamento del carico **AUTO** può durare alcuni minuti per un carico ridotto o fino a un'ora per il carico massimo o per capi di grandi dimensioni, prima di visualizzare il tempo approssimativo rimanente per terminare il programma.

### 7.12 I capi voluminosi

... tendono ad avvolgersi. Se quindi non è possibile raggiungere il livello di asciugatura desiderato, ammorbidire la biancheria e asciugare nuovamente con il programma orario (TIMER).

### 7.13 Tessuti particolarmente delicati

I tessuti che si restringono o si allargano con facilità, come anche le calze in seta, l'intimo, ecc. non vanno messi in asciugatrice. Mettere gli indumenti delicati in un'apposita sacca ed evitare di asciugarli eccessivamente.

### 7.14 Jersey e maglieria

devono essere asciugati con READY to IRON  per evitarne il restringimento. Deve essere eseguito un successivo allungamento o trazione per rimettere in forma.

### 7.15 Lanugine

La quantità di lanugine nei filtri lanugine non è attribuibile allo stress del lavaggio in asciugatrice; piuttosto, si tratta di fibre provenienti dall'usura e dal lavaggio. Durante l'asciugatura su filo, la lanugine verrà portata via dal vento. Usando un'asciugatrice, la lanugine verrà raccolta nei filtri.

### 7.16 Segnale acustico

Viene emesso un segnale acustico:

- ▶ quando il serbatoio dell'acqua è pieno
- ▶ in caso di guasti

Inoltre, è possibile selezionare anche il segnale acustico per i seguenti casi:

- ▶ al termine del programma
- ▶ quando viene premuto un pulsante
- ▶ quando viene girato il selettore programma

## 8.1 Preparazione dell'apparecchio

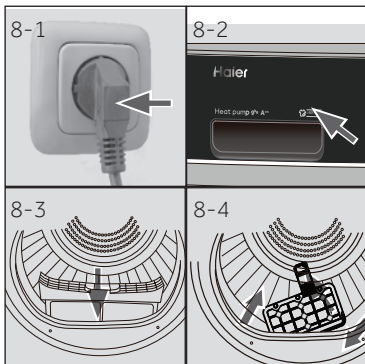

1. Collegare l'apparecchio a una fonte di alimentazione (da 220 V a 240 V ~ / 50 Hz) (Fig. 8-1) Fare riferimento anche alla sezione INSTALLAZIONE.
2. Assicurarsi che:
  - ▶ il serbatoio dell'acqua sia vuoto e installato correttamente. (Fig. 8.-2).
  - ▶ il filtro lanugine sia pulito e installato correttamente. (Fig. 8.-3).
  - ▶ il filtro del condensatore sia pulito e installato correttamente. (Fig. 8-4).

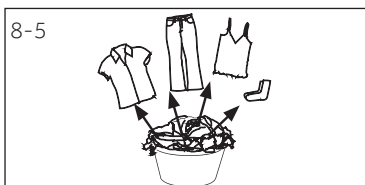

## 8.2 Preparazione del bucato

- ▶ Separare i vestiti in base al tessuto (cotone, sintetici, lana ecc.).  
Asciugare solo del bucato che è stato filato.
- ▶ Svuotare le tasche vuote da tutti gli oggetti taglienti o infiammabili come chiavi, accendini e fiammiferi. Rimuovere oggetti decorativi duri come spille.
- ▶ Chiudere le cerniere e i ganci, assicurarsi che i bottoni siano ben cuciti e mettere piccoli oggetti come calze, reggiseni, ecc. in un sacchetto di lavaggio.
- ▶ Srotolare i pezzi più grandi di tessuto quali ad esempio lenzuola, tovaglie, ecc.
- ▶ Attenersi alle istruzioni sull'etichetta del bucato e asciugare solo indumenti che possono essere asciugati a macchina.



### Consigli:

- ▶ Separare gli indumenti bianchi da quelli colorati.
- ▶ Srotolare i capi più grandi, quali ad esempio lenzuola, tovaglie, ecc.
- ▶ Le lenzuola e le federe devono essere abbottonate, in modo che le piccole parti non possano finire all'interno.
- ▶ Chiudere le cerniere e i ganci e allacciare le cinture senza parti metalliche, stringhe per grembiuli ecc.
- ▶ Mettere oggetti di piccole dimensioni quali ad esempio calzini, cinture, reggiseni, ecc. all'interno dell'apposito sacchetto da lavaggio.
- ▶ Assicurarci che tutti i bottoni siano ben cuciti.
- ▶ Cucire o rimuovere parti metalliche allentate degli indumenti, come ad es. bottoni metallici e gancetti di reggiseni, prima dell'inserimento. Altrimenti tali parti possono causare rumore e danneggiare il cestello.
- ▶ Non asciugare eccessivamente la biancheria a facile manutenzione. Rischio di grinze. Consentire l'asciugatura finale all'aria.
- ▶ La maglieria (ad es. magliette, biancheria intima) a volte si restringe durante l'asciugatura. Utilizzare solo il livello di asciugatura READY to IRON  e rimettere successivamente in forma.
- ▶ Per indumenti pre-asciugati, multistrato o per l'asciugatura finale dovrebbe essere scelto il programma a tempo (TIMER).

**Riferimenti di carico**

Lenzuola (singole)	Cotone	Circa 800 g
Vestiti in tessuto misto	/	Circa 800 g
Giacche	Cotone	Circa 800 g
Jeans	/	Circa 800 g
Tuta	Cotone	Circa 950 g
Pigiama	/	Circa 200 g
Camicie	/	Circa 300 g
Calzini	Tessuti misti	Circa 50 g
T-Shirt	Cotone	Circa 300 g
Intimo	Tessuti misti	Circa 70 g

**8.3 Caricamento dell'apparecchiatura**

- ▶ Allentare e inserire la biancheria pre selezionata.
- ▶ Non sovraccaricare.
- ▶ Chiudere l'oblò facendo attenzione. Verificare che non vi siano degli indumenti che ostruiscono.

**8.4 Rimozione e aggiunta di biancheria**

Per rimuovere o aggiungere biancheria, il programma può essere interrotto in qualsiasi momento:

- ▶ Aprire la porta. Il ciclo si interrompe.  
Fare attenzione quando si toglie o si aggiunge il bucato! L'interno del cestello o il bucato stesso possono essere caldi, quindi vi è il pericolo di ustioni.
- ▶ Per continuare il programma, premere il pulsante "Avvio/Pausa" dopo aver chiuso la porta.

**ATTENZIONE!**

Gli articoli non in tessuto, come anche quelli piccoli, sfilacciati o con estremità appuntite potrebbero causare anomalie di funzionamento e danni sia agli indumenti che alle apparecchiature.

**ATTENZIONE!**

Non spegnere l'apparecchiatura eccetto qualora il ciclo di asciugatura sia finito, a meno che non sia possibile togliere velocemente e stendere tutti gli indumenti per consentire il rilascio di calore.

### 8.5 Caricamento dell'asciugatrice

1. Porre uniformemente il bucato nel cestello facendo attenzione a non sovraccaricare l'asciugatrice.
2. Accendere l'asciugatrice premendo il tasto di accensione (Fig. 8-7).



### Nota

Ammorbidenti e prodotti simili devono essere usati come specificato sulla confezione dal produttore.

### 8.6 Impostazione e avvio programma

1. Ruotare la manopola del programma (Fig. 8-8) per selezionare il programma giusto.
2. Impostare funzioni come Temperatura, Livello di asciugatura, Fine ritardata. Premere Avvio/Pausa (Fig. 8-9) per avviare un ciclo di asciugatura.

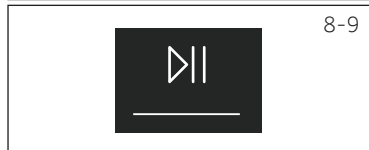

### 8.7 Fine del ciclo di asciugatura

L'asciugatrice si arresta automaticamente al termine del ciclo di asciugatura. Sul display compare la dicitura END. Aprire l'oblò ed estrarre il bucato. Se non si rimuove il bucato, si avvia automaticamente il programma anti piega.

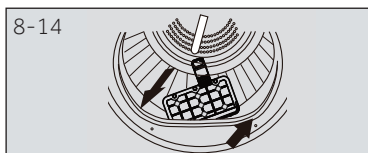
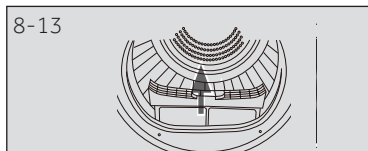

1. Spegnere l'asciugatrice premendo il tasto di accensione (Fig. 8-10).
2. Scollegare l'asciugatrice dalla presa di corrente (Fig. 8-11).
3. Svuotare il serbatoio dell'acqua dopo ogni ciclo di asciugatura (Fig. 8-12).
4. Pulire il filtro lanugine dopo ogni asciugatura (Fig. 8-13).
5. Pulire il serbatoio dell'acqua dopo ogni ciclo di asciugatura (Fig. 8-14).



#### Nota

- ▶ Durante l'asciugatura, assicurarsi che gli indumenti siano posizionati sullo stendino senza rischio di impigliare i deflettori mentre il cestello ruota.
- ▶ Peso massimo dei capi bagnati: 1,5 Kg.

## 8.8 Utilizzo dello stendino

Lo stendino è progettato per l'uso con articoli che non sono raccomandati per l'asciugatura in asciugatrice, come scarpe da ginnastica, sneakers, maglioni o lingerie delicata.

1. Aprire l'oblò.
2. Controllare che il cestello sia vuoto.
3. Porre lo stendino dell'asciugatrice nel cestello.
4. Assicurarsi che i fermi siano inseriti nel foro del filtro per la lanugine e bloccati nel foro del cestello posteriore.

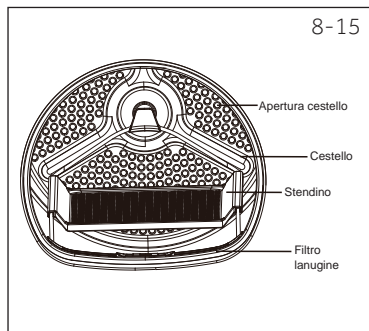

### Nota



- Non usare lo stendino se vi sono altri capi in asciugatrice.

## Tabella per prendersi cura degli indumenti





### Lavaggio

 Lavabile fino a 95°C lavaggio normale	 Lavabile fino a 60°C lavaggio normale	 Lavabile fino a 60°C lavaggio delicato
 Lavabile fino a 40°C lavaggio normale	 Lavabile fino a 40°C lavaggio delicato	 Lavabile fino a 40°C lavaggio molto delicato
 Lavabile fino a 30°C lavaggio normale	 Lavabile fino a 30°C lavaggio delicato	 Lavabile fino a 30°C lavaggio molto delicato
 Lavaggio a mano max. 40°C	 Non lavare	





### Candeggio

 Consentito ogni tipo di candeggio	 Solo ossigeno/ no cloro	 Non candeggiare
---	---	---

### Asciugatura

 Asciugabile in asciugatrice temperatura normale	 Asciugabile in asciugatrice a bassa temperatura	 No asciugatrice
 Asciugatura su filo	 Asciugatura in piano	

### Stiro

 Stirare a una temperatura massima di 200°C	 Stirare a una temperatura massima di 150°C	 Stirare a una temperatura bassafino a 110 °C; senza vapore (lo stiro a vapore potrebbe causare danni irreversibili)
 Non stirare		

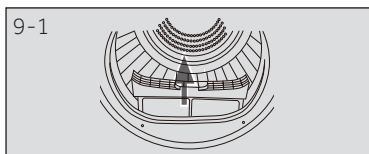

## 9.1 Pulizia filtro lanugine

Pulire il filtro lanugine dopo ogni asciugatura.

1. Rimuovere il filtro lanugine dal cestello (Fig. 9-1).
2. Aprire il filtro lanugine (Fig. 9-2).

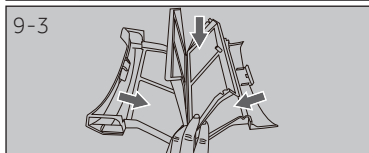
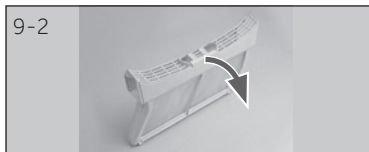

3. Pulire il filtro lanugine da ogni residuo di lanugine (Fig. 9-3).

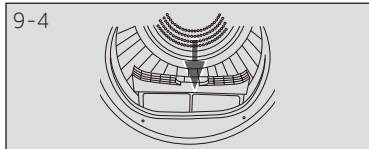

4. Reinstallare il filtro pulito nell'asciugatrice (Fig. 9-4).

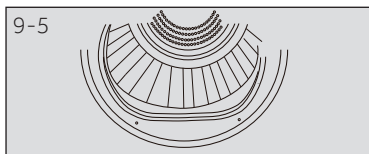

## 9.2 Pulizia filtro condensatore

Pulire il filtro lanugine dopo ogni asciugatura.

1. Aprire la porta.
2. Estrarre il filtro della lanugine dalla sua sede (Fig. 9-5).

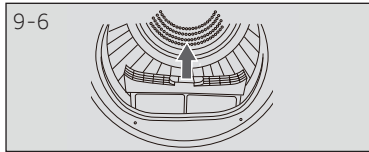

3. Estrarre il filtro del condensatore dal dotto dell'aria (Fig. 9-6).

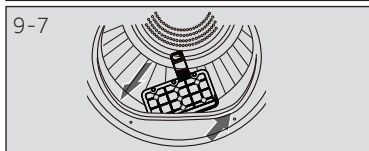

4. Rimuovere la spugna e pulire lo schermo del filtro da eventuali residui (Fig. 9-7).

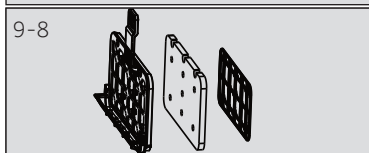

5. Reinstallare la spugna nel filtro del condensatore (Fig. 9-8).

### Nota

Se il filtro del condensatore è molto sporco, può essere pulito sotto l'acqua corrente. Lasciarlo asciugare bene prima dell'uso.

### 9.3 Svuotamento del serbatoio dell'acqua

Durante il funzionamento, il vapore si condensa nell'acqua che viene raccolta nel serbatoio dell'acqua. Svuotare il serbatoio dell'acqua dopo ogni ciclo di asciugatura.

1. Estrarre il serbatoio dell'acqua dalla sua sede (Fig. 9-9).
2. Svuotare il serbatoio dell'acqua (Fig. 9-10).
3. Reinstallare il serbatoio nell'asciugatrice (Fig. 9-11).



#### Nota

Non utilizzare l'acqua per nessun tipo di bevanda o lavorazione degli alimenti.

### 9.4 Asciugatrice

Pulire l'esterno dell'asciugatrice e il pannello di controllo con un panno umido. Non utilizzare solventi organici o agenti corrosivi per evitare danni al dispositivo.

### 9.5 Cestello

Dopo un certo tempo di funzionamento, agenti per la cura dei calcio o calcare contenuto nell'acqua può formare una pellicola quasi invisibile all'interno del cestello. Utilizzare un panno umido e un po' di detersivo per rimuoverlo. Non utilizzare solventi organici o agenti corrosivi per evitare danni all'asciugatrice.

### 9.5 Evaporatore

Se l'evaporatore dietro il filtro del condensatore è sporco, può essere pulito utilizzando un aspirapolvere. Assicurarsi di non danneggiare l'evaporatore durante la pulizia.

Molti dei problemi più ricorrenti possono essere risolti senza competenze specifiche. In caso di problemi controllare tutte le possibilità indicate e attenersi alle seguenti istruzioni prima di contattare il servizio post vendita. Cfr. ASSISTENZA CLIENTI.



### ATTENZIONE!

- ▶ Prima di eseguire qualunque intervento di manutenzione, spegnere l'apparecchio ed estrarre la spina dalla presa.
- ▶ Gli interventi di manutenzione sulla strumentazione elettrica vanno eseguiti unicamente da elettricisti esperti, dato che l'esecuzione di riparazioni in modo non adeguato può causare gravi danni alla strumentazione.
- ▶ Un cavo di alimentazione danneggiato va sostituito unicamente dal produttore, dal suo agente di servizio o da persone qualificate al fine di evitare pericoli.

### Guida alla risoluzione dei problemi con codice a display

Co-dice	Causa	Soluzione
F2	Errore pompa di scarico.	Contattare l'assistenza clienti.
F32 F33	Il sensore termico del condensatore è aperto o in cortocircuito.	Contattare l'assistenza clienti.
F4	La temperatura della biancheria nel cestello non cambia.	Contattare l'assistenza clienti.
F5	Errore di comunicazione tra PCB e display.	Contattare l'assistenza clienti.
L0	La temperatura è troppo bassa.	Utilizzare l'asciugatrice solo a temperature ambiente superiori a 5 °C.

Qualora compaiano nuovamente i codici di errore dopo aver intrapreso le misure necessarie, spegnere l'apparecchiatura, scollegare l'alimentazione e contattare l'assistenza clienti.

## Guida alla risoluzione dei problemi senza codici a display

Problema	Possibile causa	Possibile soluzione
L'asciugatrice non funziona.	<ul style="list-style-type: none"> <li>• Scarsa connessione all'alimentazione.</li> <li>• Guasto di alimentazione.</li> <li>• Nessun programma di asciugatura impostato.</li> <li>• Il dispositivo non è stato acceso.</li> <li>• Il serbatoio dell'acqua è pieno.</li> <li>• Lo sportello non è chiuso correttamente.</li> </ul>	<ul style="list-style-type: none"> <li>• Controllare la connessione all'alimentazione.</li> <li>• Controllare l'alimentazione.</li> <li>• Impostare un programma di asciugatura.</li> <li>• Accendere il dispositivo.</li> <li>• Svuotamento del serbatoio dell'acqua.</li> <li>• Chiudere correttamente l'oblò.</li> </ul>
L'apparecchio non funziona e il display mostra <b>End</b> (Fine).	<ul style="list-style-type: none"> <li>• Il bucato ha raggiunto la condizione di asciugatura definita dal programma?</li> <li>• Non c'è bucato nel cestello?</li> </ul>	<ul style="list-style-type: none"> <li>• Controllare se l'impostazione del programma è appropriata.</li> <li>• Controllare se c'è bucato nel cestello.</li> </ul>
Il tempo di asciugatura è troppo a lungo e i risultati non sono soddisfacenti	<ul style="list-style-type: none"> <li>• L'impostazione del programma non è corretta.</li> <li>• Il filtro è ostruito.</li> <li>• L'evaporatore è bloccato.</li> <li>• L'asciugatrice è stata sovraccaricata.</li> <li>• Il bucato è troppo bagnato.</li> <li>• Il condotto di sfiato è bloccato.</li> </ul>	<ul style="list-style-type: none"> <li>• Verificare che il programma sia impostato correttamente.</li> <li>• Pulire lo schermo del filtro.</li> <li>• Pulire l'evaporatore.</li> <li>• Ridurre il quantitativo di bucato.</li> <li>• Centrifugare il bucato in modo adeguato prima di procedere all'asciugatura.</li> <li>• Controllare il condotto di sfiato e sbloccarlo.</li> </ul>
Il tempo rimanente sul display si ferma o salta.	<p>Il tempo rimanente verrà regolato continuamente in base ai seguenti fattori:</p> <ul style="list-style-type: none"> <li>• Tipo di bucato.</li> <li>• Quantità di carico.</li> <li>• Grado di umidità del bucato.</li> <li>• Temperatura ambiente.</li> </ul>	La regolazione automatica è un'operazione normale.

## 11,1 Procedimento

- ▶ Togliere tutti i materiali di imballaggio. In fase di apertura della confezione, si potrebbero vedere delle goccioline di acqua. Si tratta di un fenomeno normale dovuto ai collaudi eseguiti in fabbrica.
- ▶ Rimuovere tutto il materiale di imballaggio, inclusa la base di polistirolo.



### Nota

Smaltire l'imballaggio in modo ecologico. Per informazioni relative alle attuali modalità di smaltimento, consultare il rivenditore o le autorità locali.



### ATTENZIONE!

Dopo il trasporto e l'installazione, è necessario lasciare l'asciugatrice in stand-by per due ore prima dell'uso.

## 11.2 Tempo di trasporto e di attesa

Trasportare l'apparecchio solo in posizione orizzontale. L'olio di lubrificazione si trova nella capsula del compressore e garantisce un funzionamento senza bisogno di interventi di manutenzione. Questo olio può attraversare il tubo chiuso se il trasporto viene eseguito col dispositivo inclinato. Prima di collegare il dispositivo alla sorgente di alimentazione sarà necessario attendere 2 ore, affinché l'olio rientri all'interno della capsula.

11-1



### 11.3 Regolazione dei piedini

L'apparecchiatura dovrebbe essere collocato su una superficie piatta e resistente. Impostare i piedini al livello desiderato (Fig. 11-1)

11-2

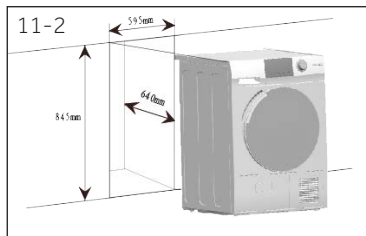

### 11.4 Installazione sotto a un banco di lavoro

Le dimensioni dell'incavo dovrebbero almeno essere simili alle dimensioni (Fig. 11-2).

1. Posizionare l'apparecchio adiacente allo slot. Assicurarsi che gli attacchi siano facilmente accessibili e funzionali.
2. Regolare accuratamente tutti i piedini, per ottenere una posizione a livello e stabile.
3. Installare l'apparecchio con cautela nella cavità.
4. Prestare attenzione che vi sia una ventilazione sufficiente.

### 11.5 Collegamento elettrico

Prima di ogni collegamento, verificare che:

- ▶ la sorgente di alimentazione, la presa e il fusibile siano adeguati alla targhetta informativa.
- ▶ la presa di alimentazione sia dotata di messa a terra e non vi siano collegate ciabatte o prolunga.
- ▶ il cavo di alimentazione e la presa siano conformi a quanto indicato.
- ▶ **Solo per il Regno Unito:** La spina del Regno Unito soddisfa lo standard BS1363A



Collegare la spina alla presa. (Fig. 11.-3).



### ATTENZIONE!

Se il cavo di alimentazione è danneggiato, deve essere sostituito dall'agente di servizio (cfr. scheda garanzia) al fine di evitare situazioni di pericolo!

### 11.6 Inversione apertura sportello (solo per modelli da 8/9 kg)

- ▶ Prima di iniziare, scollegare l'asciugatrice dalla presa elettrica.
- ▶ Maneggiare con cura le parti per evitare di graffiare la vernice.
- ▶ Scegliere una superficie di lavoro antigraffio per gli sportelli.
- ▶ Strumenti necessari: Cacciavite a croce.
- ▶ Una volta iniziato, non spostare l'armadietto fino al completamento dell'inversione dell'apertura dello sportello.
- ▶ Queste istruzioni servono per cambiare le cerniere dal lato destro a quello sinistro. Se si desidera invertire le cerniere dal lato destro al lato sinistro, seguire queste stesse istruzioni e invertire tutti i riferimenti a sinistra e a destra.

#### 1. Rimuovere il gruppo oblò

Aprire l'oblò. Rimuovere le due viti che tengono il gruppo cerniera/oblò fermo sull'asciugatrice. Mettere da parte con cautela il gruppo cerniera/oblò (Fig. 11-4).

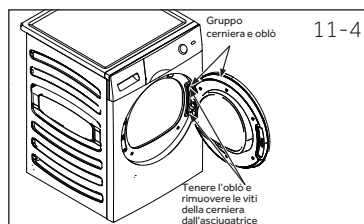

#### 2. Rimuovere, ruotare e sostituire l'oblò

Rimuovere gli otto adesivi e le viti che fissano l'oblò alla parte interna. Rimuovere la parte interna dell'oblò, ruotarla di 180° e reinstallarla su quella esterna usando le stesse otto viti e adesivi (Fig. 11-5).

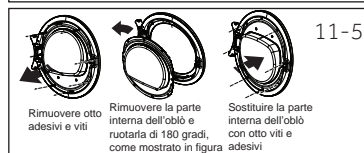

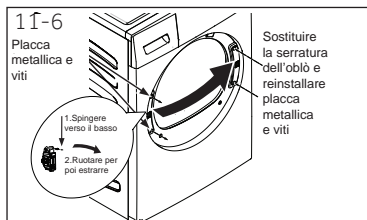

### 3. Rimuovere, ruotare e sostituire il blocco oblò e il contropiastra

Togliere le due viti che tengono il contropiastra, quindi rimuovere una vite della serratura dello sportello, spingere verso il basso ed estrarre la serratura ruotata di 180° e montarla sul lato opposto. le stesse otto viti e gli adesivi (Fig. 11-6).

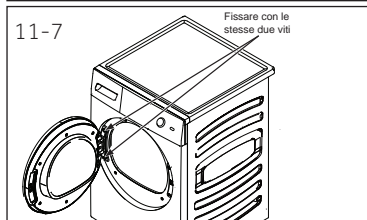

### 4. Ruotare e sostituire il gruppo cerniera/porta

Rimuovere le due viti che tengono il contropiastra, quindi rimuovere una vite della serratura dello sportello, spingere verso il basso ed estrarre la serratura ruotata di 180° e montarla sul lato opposto. le stesse otto viti e gli adesivi (Fig. 11-7).

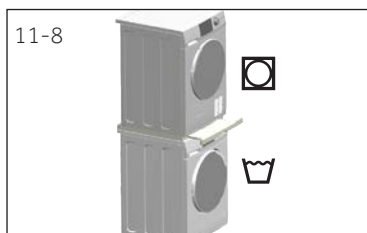

### 11.7 Impilamento lavatrice-asciugatrice

È possibile impilare lavatrice e asciugatrice per salvare spazio (Fig. 11-8). Non tutte le lavatrici sono adatte a questo scopo. Le informazioni e il kit di montaggio corrispondente sono disponibili presso il rivenditore locale.

Le istruzioni di montaggio fornite con il kit informano in maniera esaustiva sulle fasi di installazione.

## Scheda del prodotto (conforme a UE 392/2012)

Marchio commerciale	Haier			
	HD90-A2979	HD100-A2979	HD80-A3979	HD90 A3979 HD90-A3979S HD90-A3S979
Identificatore modello				
Capacità nominale (kg)	9	10	8	9
Tipo di asciugatrice	Condensatore			
Classe di efficienza energetica	A++	A++	A+++	A+++
Consumo energetico annuo ponderato (AE <sub>c</sub> in kWh/anno) <sup>1)</sup>	236	280	175	193
Asciugatrice con o senza automatica	con automatica			
Consumo energetico del programma standard cotone, <sup>3)</sup> pieno carico (kWh/ciclo)	2.14	2.29	1.43	1.58
Consumo energetico del programma standard cotone, <sup>3)</sup> carico parziale (kWh/ciclo)	1.21	1.35	0.85	0.93
Consumo di corrente della modalità off (W)	0.1	0.1	0.1	0.1
Consumo energetico della modalità lasciato acceso (W)	1.19	1.19	1.19	1.19
Durata della modalità "lasciato acceso" (min) <sup>2)</sup>	40			
Programma di asciugatura standard <sup>3)</sup>	Cotone			
Tempo ponderato del programma di asciugatura standard <sup>3)</sup> a carico pieno e parziale (min)	208	220	215	243
Tempo del programma standard cotone, <sup>3)</sup> pieno carico (min)	252	280	273	298
Tempo del programma di asciugatura standard cotone <sup>3)</sup> a carico parziale (min)	170	175	168	182
Classe di efficienza della condensazione <sup>4)</sup>	B	B	B	B
Efficienza di condensazione ponderata per il programma standard cotone <sup>3)</sup> a carico pieno e parziale (%)	80.5	80.5	82	82
Efficienza media di condensazione del programma standard cotone <sup>3)</sup> a pieno carico	81	81	81	81
Efficienza di condensazione media per il programma standard cotone <sup>3)</sup> a carico parziale	81	81	83	83
Livello di potenza sonora ponderato del programma standard cotone <sup>3)</sup> a pieno carico (dB)	67		66	
Integrato o indipendente	Indipendente/inserito sotto			

- 1) Sulla base di 160 cicli di asciugatura per standard per cotone a carico pieno e parziale, e il consumo delle modalità a risparmio energetico. Il consumo effettivo di energia per ciclo dipenderà dalla modalità d'uso dell'apparecchiatura.
- 2) Qualora vi sia un sistema di gestione della corrente.
- 3) Questo programma utilizzato a pieno e parziale carico è il programma standard di asciugatura a cui si riferiscono le informazioni nell'etichetta e nella scheda. Questo è il programma adatto per asciugare il normale bucato in cotone bagnato ed è il programma più efficiente in termini di consumo di energia per il cotone.
- 4) La Classe G è la classe con minor efficacia, mentre la Classe A è quella con la maggiore efficacia.

## Dati aggiuntivi

Dimensioni A x P x L in mm	845 x 600 x 595
Alimentazione (fare riferimento alla scheda dei dati tecnici) - tensione / corrente / ingresso	220-240 V~50 Hz/ 2,4A/ 550 W
Temperatura ambientale accettabile	da 5°C a 35°C
Gas fluorurati a effetto serra	HFC-134a
Volume	0,26 kg
GWP	1430
Tonnellata(e) di CO <sub>2</sub> equivalente	0.6

Schema elettrico HD90-A2979:

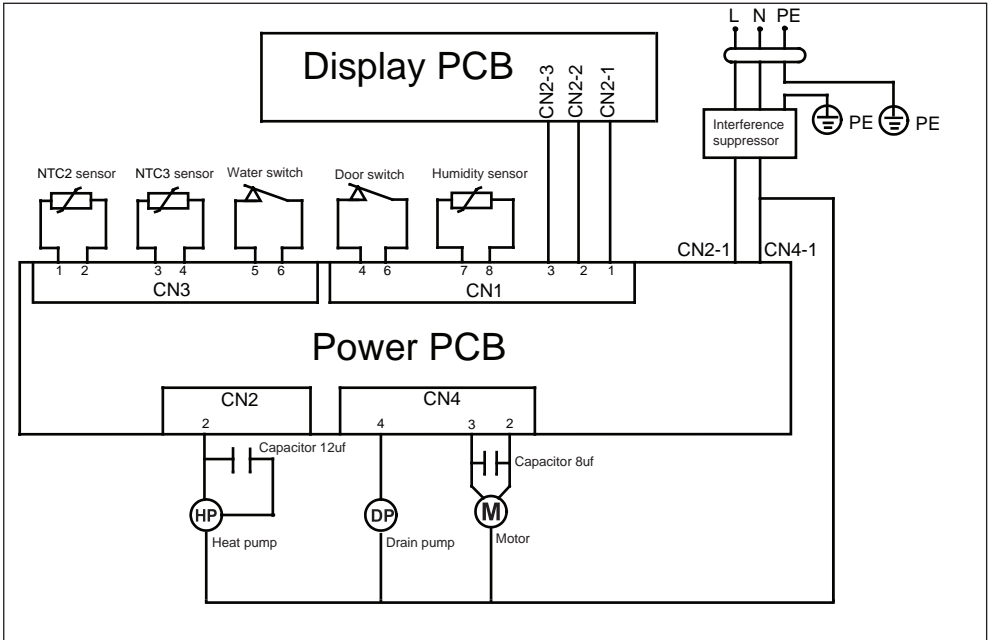

Schema elettrico HD100-A2979:

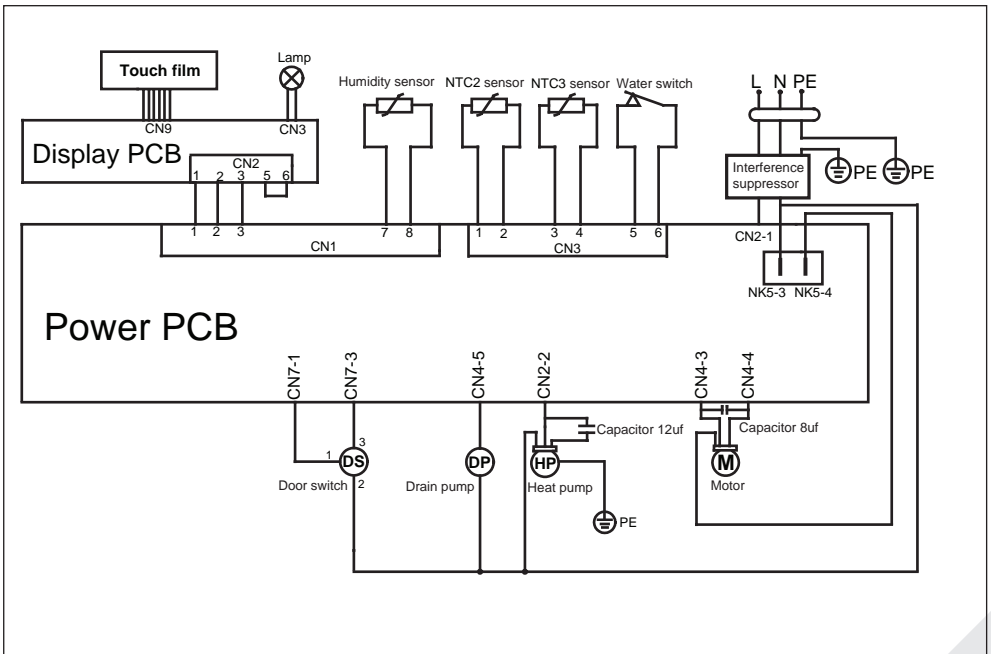



Consigliamo di fare riferimento alla nostra Assistenza Clienti Haier; consigliamo inoltre di servirsi di componenti originali.

In caso di problemi col dispositivo, controllare come prima cosa la sezione GUIDA ALLA RISOLUZIONE DEI PROBLEMI.

Qualora non fosse possibile trovare una soluzione, contattare

- ▶ il proprio rivenditore locale
- ▶ l'area Assistenza & Supporto su [www.haier.com](http://www.haier.com) dove è possibile trovare numeri di telefono e Domande Frequenti e da dove è possibile attivare la richiesta di intervento.

Per contattare il nostro Servizio, verificare di disporre dei seguenti dati.

Le informazioni si trovano sulla targhetta.

Modello \_\_\_\_\_ Numero seriale \_\_\_\_\_

Consigliamo inoltre di controllare la Scheda Garanzia fornita in dotazione col prodotto qualora si debba fare ricorso alla garanzia.

Per richieste commerciali generiche indichiamo qui di seguito i nostri indirizzi in Europa:

Indirizzi Haier europei			
Paese*	Indirizzo postale	Paese*	Indirizzo postale
<b>Italia</b>	Haier Europe Trading SRL Via De Cristoforis, 12 21100 Varese ITALIA	<b>Francia</b>	Haier Francia SAS 53 Boulevard Ornano – Pleyad 3 93200 Saint Denis FRANCIA
<b>Spagna Portogallo</b>	Haier Iberia SL Pg. Garcia Faria, 49-51 08019 Barcellona SPAGNA	<b>Belgio-FR Belgio-NL Paesi Bassi Lussemburgo</b>	Haier Benelux SA Anderlecht Route de Lennik 451 BELGIO
<b>Germania Austria</b>	Haier Germania GmbH Konrad-Zuse-Platz 6 81829 München GERMANIA	<b>Polonia Repubblica Ceca Ungheria Grecia Romania Russia</b>	Haier Polonia Sp. zo.o. Al. Jerozolimskie 181B 02-222 Varsavia POLONIA
<b>Regno Unito</b>	Haier Appliances Regno Unito Co.Ltd. One Crown Square Church Street East Woking, Surrey, GU21 6HR Regno Unito		

\*Per ulteriori informazioni rimandiamo a [www.haier.com](http://www.haier.com)

HD90-A2979/HD100-A2979/HD80-A3979/HD90-A3979/HD90-A3979S/HD90-A3S979

**Haier**



# Brukermanual Varmepumpe-tørketrommel

HD90-A2979

HD100-A2979

HD80-A3979

HD90-A3979

HD90-A3979S

HD90-A3S979

NO

**Haier**

**Takk for at du kjøpte et Haier-produkt.**

Les disse instruksjonene nøye før du bruker dette apparatet. Instruksjonene inneholder viktig informasjon som vil hjelpe deg med å få det beste ut av apparatet og sørge for sikker og korrekt installasjon, bruk og vedlikehold.

Oppbevar denne håndboken på et passende sted, slik at du alltid kan henvise til den for sikker og korrekt bruk av apparatet.

Hvis du selger apparatet, gir det bort, eller etterlater det når du flytter, må du også overgi denne håndboken slik at den nye eieren kan bli kjent med apparatet og sikkerhetsadvarslene.

**Forkortelser**

**Advarsel!** – Viktig sikkerhetsinformasjon



Generell informasjon og tips



Miljøinformasjon

**Avhending**

Beskytt miljøet og menneskers helse. Legg emballasjen i gjeldende beholdere for å resirkulere den. Hjelp til å resirkulere avfall av elektriske og elektroniske apparater. Ikke kast apparater merket med dette symbolet sammen med husholdningsavfallet. Returner produktet til ditt lokale resirkuleringsanlegg, eller kontakt ditt kommunale kontor.

**ADVARSEL!****Fare for skade eller kvelning!**

Koble apparatet fra strømtilførselen. Kutt av strømkabelen og kast den. Fjern døren for å forhindre at barn og kjæledyr blir innestengt i apparatet.

**ADVARSEL!**

Apparatet må ikke strømforsynes via en ekstern koblingsenhet, for eksempel en tidtaker, eller kobles til en krets som regelmessig slår av og på et verktøy.

1-Sikkerhetsinformasjon .....	4
2-Forutsatt bruk.....	7
3-Produktbeskrivelse .....	8
4-Kontrollpanel.....	9
5-Programmer.....	12
6-Forbruk.....	13
7-Forslag og tips .....	14
8-Daglig bruk.....	16
10-Feilsøking.....	22
11-Installasjon .....	24
12-Tekniske data .....	26
13-Kundeservice.....	30



## ADVARSEL!

### Før det tas i bruk for første gang

- ▶ Pass på at det ikke har blitt skadet under transport.
- ▶ Fjern all emballasje og oppbevar dette utenfor barns rekkevidde.
- ▶ Apparatet er tungt så det bør alltid håndteres av minst to personer.

### Daglig bruk

- ▶ Dette apparatet kan brukes av barn fra 8 år og oppover og personer med redusert fysisk eller psykisk helse eller som mangler erfaring og kunnskap, hvis de får tilsyn eller instruksjoner om bruk av apparatet på en sikker måte og forstår farene som er involvert.
- ▶ Hold barn under 3 år unna apparatet, med mindre de overvåkes kontinuerlig.
- ▶ Barn skal ikke leke med apparatet.
- ▶ Sørg for at rommet er tørt og godt ventilert. Omgivelsestemperaturen skal være mellom 5 °C og 35 °C.
- ▶ Ikke dekk over ventilasjonsåpninger i bunnen med et teppe eller lignende gjenstander.
- ▶ Hold området rundt tørketrommelen fri for støv og lo
- ▶ Kontroller at det kun er klesvask i apparatet og ikke kjæledyr eller barn før du bruker det.
- ▶ Berør bare støpselet med tørre hender, og ikke berør eller bruk apparatet hvis du er barbeint eller har våte eller fuktige hender eller føtter.
- ▶ Tørk kun tekstiler som er vasket i vann.
- ▶ Pass på at du ikke legger i mer enn den nominelle lasten.
- ▶ Fjern alle ting som lightere og fyrstikker fra lommene.
- ▶ Bruk tekstilmynkere eller lignende produkter som angitt av produsentens emballasje.
- ▶ Ikke bruk eller oppbevar brennfarlig(e) sprayer eller gass i nærheten av apparatet.
- ▶ Ikke plasser tunge gjenstander eller kilder til varme eller fukt oppå apparatet.
- ▶ Hold i støpselet, ikke kablen, når du trekker ut støpselet.
- ▶ Ikke berør bakveggen og trommelen under bruk; de er varme.

**ADVARSEL!****Daglig bruk**

- ▶ Ikke tørk følgende elementer i apparatet:
  - ▶ Elementer som er ikke er vasket.
  - ▶ Elementer som er tilsmusset med brennbare stoffer som matolje, aceton, alkohol, lettbenzin, bensin, parafin, flekkfjernere, terpentin, voks, voksjernere eller andre kjemikalier. Gassene kan forårsake brann eller eksplosjon. Disse elementene må alltid vaskes først for hånd i varmt vann med ekstra vaskemiddel og deretter tørkes utendørs før tørking i apparatet.
  - ▶ Elementer som inneholder polstring (f.eks. puter, jakker), ettersom polstringen kan komme ut med fare for antennelse i tørketrommelen.
  - ▶ Elementer som inneholder en stor andel gummi, skumgummi (latexskum) eller gummilignende materialer, for eksempel dusjetter, vanntette tekstiler, gummierte artikler og klær og puter som er fylt med skumgummi.
- ▶ Ikke drikk det kondenserte vannet.
- ▶ Ikke bruk apparatet uten lofilter eller kondensfilter på plass eller med skadet filter.
- ▶ Legg merke til at den siste delen av tørkesyklusen gjennomføres uten varme (nedkjølingssyklus) for å sikre at klærne forblir ved en temperatur som ikke skader dem.
- ▶ Ikke la apparatet være uten tilsyn over lengre tid. Dersom et langt fravær er tilsiktet, tørkesyklusen må bli avbrutt ved å slå av apparatet og frakobling strømmettet.
- ▶ Ikke slå av maskinen, bortsett tørkesyklusen er ferdig, med mindre alle elementer er raskt fjernet og spredt ut at varmen kan frigis.
- ▶ Slå av apparatet etter hvert tørkeprogram for å spare strøm og for sikkerhet.

**Vedlikehold / rengjøring**

- ▶ Sørg for at barn holdes under tilsyn dersom de utfører rengjøring og vedlikehold.
- ▶ Koble apparatet fra strømforsyningen før du foretar rutinemessig vedlikehold.



## ADVARSEL!

### Vedlikehold / rengjøring

- ▶ Rengjør lofilter og kondensfilter etter hvert program (se STELL OG RENGJØRING).
- ▶ Ikke bruk vannspray eller damp for å rengjøre apparatet.
- ▶ Ikke bruk industrielle kjemikalier til å rengjøre apparatet.
- ▶ En skadet strømledning skal bare byttes ut av produsenten, en servicetekniker eller tilsvarende kvalifiserte personer for å unngå fare.
- ▶ Ikke prøv å reparere apparatet selv. Kontakt vår kundeservice dersom apparatet må repareres.

### Installasjon

- ▶ Sørg for at den tiltenkte plasseringen har plass til å åpne døren helt. Ikke installer tørketrommelen bak en låsbar dør, en skyvedør eller en dør med hengsler på motsatt side av tørketrommeldøren, da dette begrenser åpningen av tørketrommeldøren.
- ▶ Installer apparatet på et godt ventilert, tørt sted.
- ▶ Sett aldri apparatet utendørs på et fuktig sted, eller i et område som kan være utsatt for vannlekkasje, som under eller i nærheten av en vask. Koble fra strømtilførselen og la maskinen tørke naturlig ved vannlekkasje.
- ▶ Installer eller bruk bare apparatet der temperaturen er over 5 °C.
- ▶ Ikke plasser apparatet direkte på teppe eller i nærheten av en vegg eller møbler.
- ▶ Ikke installer apparatet i direkte sollys eller i nærheten av varmekilder (f.eks. ovner, varmeovner).
- ▶ Kontroller at den elektriske informasjonen på merkeskiltet stemmer overens med strømtilførselen. Hvis ikke, kontakt en elektriker.
- ▶ Ikke bruk grenuttak og skjøteledninger.
- ▶ Sørg for at du ikke ødelegger strømkabelen og støpselet. Hvis den blir skadet, må den byttes av en elektriker.
- ▶ Bruk en separat jordet stikkontakt for strømforsyningen som er lett tilgjengelig etter installasjon. Apparatet må jordes.
- ▶ Kun for Storbritannia: Apparatets strømkabel er utstyrt med en 3-leders stikkontakt som passer til et standard 3-leders (jordet) støpsel. Den tredje pinnen (jording) må aldri klippes av eller demonteres. Etter at apparatet er installert, må støpselet være tilgjengelig.

## Forutsatt bruk

Dette apparatet er beregnet for tørking av gjenstander som er vasket i en vannløsning og er merket som egnet for tørketrommel på produsenten vaskelapp.

Det er utelukkende beregnet for husholdningsbruk inne i huset. Det er ikke beregnet for kommersiell eller industriell bruk. Endringer eller modifikasjoner på apparatet er ikke tillatt. Utsiktet bruk kan føre til farer og tap av alt garanti- og erstatningsansvar.

## Standarder og direktiver

Dette produktet oppfyller kravene i alle gjeldende EF-direktiver med tilhørende harmoniserte standarder, som gir CE-merking.



### Merk

Apparatet inneholder den luorete klimagassen HFC-134a (GWP:1430). Denne gas - sen er hermetisk forseglet.



### Miljømessig forsvarlig bruk

- ▶ **Grundig drenering:** Sentrifuger klesvasken med maksimal sentrifugehastighet.
- ▶ **Maksimal last:** Bruk maksimal fyllingsmengde i henhold til programtabellen, men ikke overbelast tørketrommelen. For å dra nytte av maksimal belastning, kan tøyet som skal tørkes "KLAR til OPPBEVARING", først tørkes med "KLAR til STRYKING". Ved programslutt fjerner du tøyet som skal strykes og tørker det gjenværende tøyet for deretter å avslutte.
- ▶ **Løs opp klesvasken:** Rist ut tøyet før du setter dem i tørketrommelen.
- ▶ **Unngå overflødig tørking:** Overdreven tørking bør unngås. Velg riktig program og passende tørrnivå.
- ▶ **Mykner unødvendig:** Ikke bruk tøymykner når du vasker – vasken blir myk og luftig i tørketrommelen.
- ▶ **Rengjøring av lofiltrene:** Rengjør lofiltrene etter hver syklus.
- ▶ **Ventilasjon:** Forsikre deg om at apparatet er riktig ventilert (se INSTALLASJON).
- ▶ **Gjenbruk av kondensert vann:** Det innsamlede kondenserte vannet kan brukes til dampjernet. Før skal det helles gjennom en fin sil eller kaffefilterpapir. De minste delene holdes av filteret.

## **i** Merk:

På grunn av tekniske endringer kan illustrasjonene i de følgende kapitlene avvike fra din modell.

### 3.1 Bilde av apparatet

#### Front (Fig 3-1.):



#### Bakside (Fig. 3-2):



1 Vanntank

2 Tørketrommeldør

3 Kontrollpanel

4 Strømledning

5 Bakplate

6 Dreneringsuttak

7 Justerbare føtter

### 3.2 Tilbehør

Kontroller at tilbehøret og litteraturen stemmer med denne listen (figur 3-3):

3-3

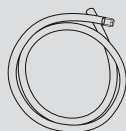

Brakett for vann-  
navløpsslange

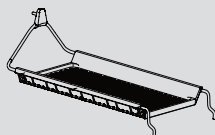

Tørkestativ  
(bare for  
modellen  
HD100-A2979/  
HD90-A3S979)



Energimerke



Garantikort



Brukermanual

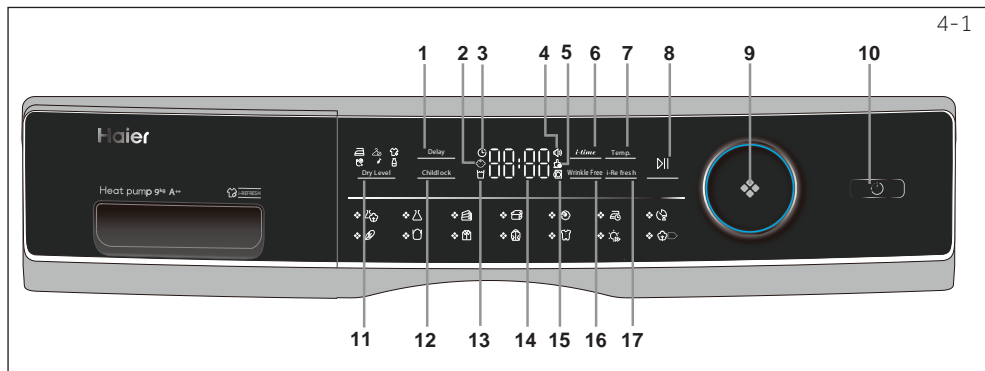

- |                             |                       |                       |
|-----------------------------|-----------------------|-----------------------|
| 1 Utsettelse-knapp          | 7 Temp.-knapp         | 13 Tom tank-indikator |
| 2 Barnesikring              | 8 Start/pause-knapp   | 14 Vise               |
| 3 Forsinkelsesindikator     | 9 Programknapp        | 15 Dørlåsindikator    |
| 4 Signalindikator.          | 10 Power-knapp        | 16 Rynkefri-knapp     |
| 5 Rengjør filterindikatoren | 11 Tørkenivå-knapp    | 17 i-Refresh          |
| 6 Tid-knapp                 | 12 Barnesikringsknapp |                       |

#### 4.1 Forsinkelse-knapp

Forsinkelsesfunksjon for forsinkelsesstart trykk på knappen for å stille inn tid (i 1 intervaller opp til 12 timer). Apparatet skal være ferdig i, trykk deretter for å starte (Fig. 4-2) den forsinkede operasjonen.

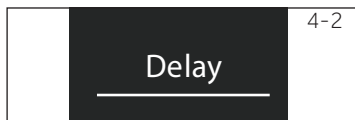

#### Merk

Denne funksjonen bør stilles inn etter at du er ferdig med alle alternativene, ellers når du dreier på knappen eller trykker på knappen, blir funksjonen slettet automatisk.

#### 4.2 Barnesikring-indikator

For å aktivere Barnesikring-funksjonen etter at en syklus er startet, trykker du på Barnesikring-knappen (Fig. 4-3) i 3 sekunder til indikatorikonet lyser. For å deaktivere, trykk på knappen i 3 sekunder én gang til.



#### Merk

Når syklusen avsluttes eller strømforsyningen blir avbrutt, avbrytes ikke funksjonen automatisk.

#### 4.3 Forsinkelsesindikator

Når du velger utsettelse-knapp programmet (Fig. 4-4), lyser det.

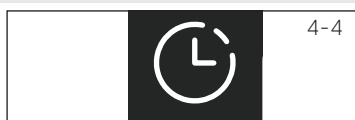

#### 4.4 Signalindikator

Du kan velge signal etter behov. For å aktivere signal-funksjonen etter at tørketrommelen er slått på, trykker du på i-Refresh og Temp. (Fig. 4-5) i cirka 3 sekunder til pipetonen høres. For å deaktivere trykker du på begge knappene i 3 sekunder igjen til pipetonen høres.

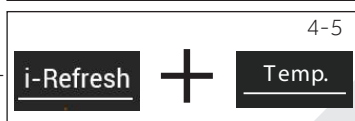

4-6



#### 4.5 Rengjør filterindikatoren

Filtere må rengjøres regelmessig. Se avsnittet Rengjøring av lofrifilter eller Rengjøring av kondensatorfilter i brukermanualen.



#### Merk

Etter hver syklus blinker indikatoren for å minne om rengjøring av filtere.

4-7

#### 4.6 Tid-knapp

Når du velger programmet Tidsbryter eller Forsinkelse, lyser lampen til *i-time* er på. Trykk på denne knappen for å øke eller redusere tiden.

4-8

#### 4.7 Temp.-knapp

Trykk på knappen (fig. 4-8) for å stille inn tørketemperatur for noen programmer. Displayet vises nedenfor:

- [ - ] Høy temperatur.
- [ - ] Mellomtemperatur.
- [ - ] Lav temperatur.
- [ 0 0 ] Kjølig luft.

4-9



#### 4.8 Start/pause-knapp

Trykk på Start/Pause (Fig. 4-9) for å starte en tørkesyklus. Trykk på knappen igjen for å stoppe tørkesyklusen - indikatorlampen blinker. Trykk på knappen igjen for å fortsette.

4-10



#### 4.9 Programknapp

Velg ett av de 14 programmene ved å bruke knappen (Fig. 4-10). Indikatoren for det respektive programmet lyser. Se delen Programmodus i brukermanualen for mer informasjon.



4-11



#### 4.10 Power-knapp

Trykk på Power-knappen (Fig. 4-11) for å slå tørketrommelen på/av.

4-12

#### 4.11 Tørkenivå-knapp

Trykk på knappen (fig. 4-12) for å stille inn det endelige fuktighetsinnholdet i tøyet ved slutten av syklusen.

- Ekstra tørt
- Klar til å oppbevare
- Klar til å stryke

#### 4.12 Barnesikringsknapp

For å aktivere Barnesikring-funksjonen etter at en syklus er startet, trykker du på knappen (Fig. 4-13) i 3 sekunder til indikatorikonet lyser. For å deaktivere, trykk på knappen i 3 sekunder én gang til.



4-13

#### 4.13 Tom tank-indikator

Vanntank må tømmes.

Viktig: Rengjør vanntanken etter hver tørkesyklus. Se avsnittet Tøm vanntanken i brukermanualen.



4-14

#### 4.14 Skjerm

Displayet viser gjenværende tid, forsinkelsestid og annen relatert informasjon.



4-15



#### Merk

Dengjenværende tidener en standardverdi, denne tiden blir beregnet på nytt avhengig av ytterligere programinnstillinger og fuktighetsinnholdet i tøyet.

#### 4.15 Indikator for dørlås

Hvis døren åpnes, vil denne indikatoren (fig. 4-16) lyse.



4-16

#### 4.16 Rynkefri-knapp

Etter at du har valgt programmet med denne funksjonen, lyser ikonet, antirynke åpnes som standard, når vi trykker på denne knappen (fig. 4-17), vil displayet vises AV, antirynke lukkes, og berøringsdisplayet igjen vil vise PÅ, antirynke åpen.



4-17



#### Merk

Standardtiden er 1 time.

#### 4.17 i-Refresh

Et tidsprogram, standardtid er 30 minutter. Den lengste tiden er 50 minutter.

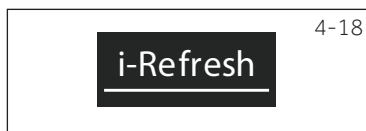



4-18

Program	Tørkings grad	Klesvask	Maks. belastning kg		
			8	9	10
	Ekstra tørt	Tunge stoffer, trenger ytterligere tørking	5	6	7
	Ekstra tørt	Tung syntetisk	4	4,5	5
	Ekstra tørt	Håndkle	5	6	7
	/	Fjærklær	1	1	1,5
	/	Pelstekstiler	3	3	4
	Ekstra tørt	Kashmirklær	3	4	4,5
	/	Tunge stoffer, trenger ytterligere tørking	-	-	-
	Ekstra tørt	Undertøy	2	2	3
	Ekstra tørt	Tung bomull	2	2	3
	Ekstra tørt	Skjorter	4	4,5	5
	Ekstra tørt	Sportstøy	4	4,5	5
	Ekstra tørt	Babyklær	4	4	5
	/	Lakener	4	4	5
	Ekstra tørt	Bomull, strøk	8	9	10

EN 61121 testprogram-innsyiling. Vi anbefaler at du avleder kondensvannet utvendig gjennom avløpsrøret når du tørker en full maskin med programmet "Bomull". På denne måten unngår du å måtte tømme vanntanken under utførelsen av programmet.

## Varmepumpeteknologi

Kondenstørketrommel med varmeveksler er enestående når det gjelder effektivt energiforbruk. Dette er veiledningsverdier bestemt under standardbetingelser. Verdiene kan avvike fra de som er gitt, avhengig av overspenning og underspenning, typen stoff, sammensetningen av tøyet som skal tørkes, restfuktigheten i stoffet og størrelsen på belastningen.

Program Bomull/sengetøy	Sentrifuge- hastigheten i rpm	Restfuktig- het i %	Tid i t:min	Energi forbruk i kWh
Ekstra tørt 	1000	ca. 60	4:40	2,34
Klar til å oppbevare 	1000	ca. 60	4:29	1,98
Klar til å stryke 	1000	ca. 60	3:18	1,62



### Miljøansvarlig bruk

- ▶ Spinn tøyet så tørt som mulig før du legger det i tørketrommelen.
- ▶ Unngå overbelastning av tørketrommel.
- ▶ Rist tøyet før du legger det i tørketrommelen.
- ▶ Velg et ordentlig tørkeprogram. Forsikre deg om at tøyet ikke tørkes lenger enn nødvendig.
- ▶ Bruk tørketrommel med rensede filtre.

## 7.1 Stivet klesvask

Stivet klesvask etterlater en film av stivelse i trommelen og er ikke egnet for tørketrommelen.

## 7.2 Mykner

Ikke bruk tøymykner når du vasker – vasken blir myk og luftig i tørketrommelen.

## 7.3 Myke kluter

Bruken av "myke pleietøyer" kan føre til belegg på lofiltrene. Dette kan forårsake blokkering av filtrene. I slike tilfeller anbefaler vi enten å avstå fra å legge til myke kluter eller å velge et annet merke. Merk i alle fall produsentens instruksjoner.

## 7.4 Små fyllmengder

I en mengde på mindre enn 1,0 kg bør "Timer"-programmet velges fordi automatisk skanning av tørrnivået bare kan fanges inn fortsatt unøyaktig.

## 7.5 Åpne døren

Døren skal stå på gløtt når den ikke brukes, slik at dørtetningen fungerer i ubestemt tid.

## 7.6 Lys i trommel

Når apparatet er slått på, tennes alltid trommelens innvendige lys når døren er åpen.

## 7.7 Tjenesten klaff

Forsikre deg om at serviceklaffen alltid er lukket under bruk.

## 7.8 Antikrølbeskyttelse

Hvis vasken ikke fjernes etter programmet, flytter trommelen seg fra tid til annen for å forhindre krølling. Antikrøllebeskyttelsesfasen er ca. 60 minutter.

## 7.9 Klesvask som skal strykes

... skal tørkes med nivå KLAR til å STRYKE . Dette letter stryking for hånd eller ved bruk av maskinen.

## 7.10 Gjenværende tid

Programvarigheten påvirkes av følgende faktorer: type stoff, fyllmengde, absorpsjonskapasitet, ønsket tørrnivå, så vel som rotasjonshastigheten til vaskemaskinen. Disse faktorene blir registrert av elektronikken i løpet av programmet, og den gjenværende tiden blir korrigert tilsvarende.

## 7.11 AUTO lastdeteksjonssystem

Når programmet starter, viser displayet  etter noen minutter. Dette betyr at automatisk lastdeteksjon pågår. Sensorer oppdager og estimerer valgt programtid til slutt. Avhengig av valgt program, lastmengde, fuktighet og omgivelsestemperatur, kan AUTO lastdeteksjonsfase vare noen minutter for liten last, eller opptil time for maksimal last eller store gjenstander, før omtrentlig gjenværende programtid vises.

### 7.12 Ekstra store stykker

... har en tendens til å avvikle. Hvis det ønskede tørkenivået derfor ikke kunne nås, løsner du tøyet og tørker igjen med tidsprogrammet (TIMER).

### 7.13 Spesielt delikate stoffer

Tekstiler som lett kan krympe eller miste sin form, så vel som for eksempel silkestrømper, undertøy osv bør ikke settes i tørketrommelen. Sett ømfintlige plagg i en vaskepose og unngå uttørring dem.

### 7.14 Genser og strikkevarer

bør tørkes ved KLAR til å STRYKE  for å unngå krymping. Påfølgende strekk eller trekk i form bør utføres.

### 7.15 Lo

Mengden lo i lofiltrene skyldes ikke vaskespenningen i tørketrommelen; men heller ekstra-herte fibre fra bruk og vask. Under tørking på linjen vil loen bli ført bort av vinden. Ved å bruke en tørketrommel blir loen samlet i filtrene.

### 7.16 Akustisk signal

Et akustisk signal lyder:

- ▶ når vanntanken er full
- ▶ i tilfelle feil

I tillegg kan det akustiske signalet også velges for følgende tilfeller:

- ▶ på slutten av programmet
- ▶ når du trykker på en knapp
- ▶ når du slår på programvelgeren

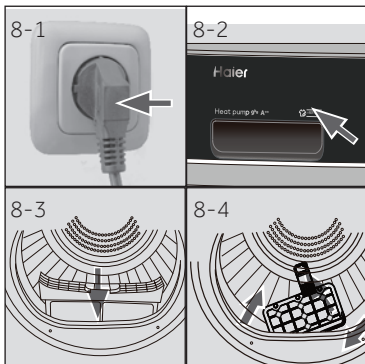

## 8.1 Klargjøring av apparatet

1. Koble apparatet til en strømforsyning (220 V til 240 V~/50 Hz) (Fig. 8-1.). Se avsnittet INSTALLASJON.
2. Forsikre deg om at:
  - ▶ vanntanken er tom og riktig installert. (Fig. 8-2).
  - ▶ lofilteret er rent og riktig installert. (Fig. 8-3).
  - ▶ kondensfilteret er rent og ordentlig installert (fig. 8-4).

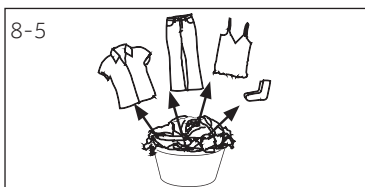

## 8.2 Klargjøring av tøyet

- ▶ Sorter klær etter stoff (bomull, syntetiske plagg, ull osv.). Bare tørt tøy som har blitt spunnet.
- ▶ Tomme lommer med alle skarpe eller brennbare gjenstander slik som nøkler, lightere og fyrstikker. Fjern hardere dekorative gjenstander som brosjer.
- ▶ Lukk glidelåser og kroker, sørg for at knappene blir sydd fast og legg små gjenstander som sokker, BH'er osv. i en vaskepose.
- ▶ Brett ut store stoffstykker slik som lakener, bordduker osv.
- ▶ Følg instruksjonene på plaggenes etiketter og tørk bare klær som tåler tørketrommel.



### Tips:

- ▶ Separer hvite klær fra fargete.
- ▶ Brett ut store gjenstander som lakener, duker osv.
- ▶ Sengetøy og putevar skal kneppes, slik at små deler ikke kan samles seg innvendig.
- ▶ Lukk glidelåser og kroker, og bind løse belter uten metalldele, forklesnorer osv. sammen.
- ▶ Plasser småting som sokker, belter, bh, osv. i en vaskepose.
- ▶ Forsikre deg om at alle knappene er sydd på stramt.
- ▶ Sy eller fjern løse metalldele av plagg, for eksempel metallknapper, buen i bh'er før du setter dem inn. Ellers kan slike dele forårsake støy og skade trommelen.
- ▶ Ikke overtørk lintøy som krever lett stell. Risiko for krøll. La slutt tørke i luften.
- ▶ Strikkevarer (f.eks. tskjorter, undertøy) løsner noen ganger under tørking. Bruk bare tørrnivået KLAR til å STRYKE og dra i formen etterpå.
- ▶ For forhåndstørkede plagg i flere lag eller til sluttørking bør tidsprogrammet (TIMER) velges.

**Lastreferanse**

Laken (enkel)	Bomull	Ca. 800 g
Klær med blandede stoffer	/	Ca. 800 g
Jakker	Bomull	Ca. 800 g
Jeans	/	Ca. 800 g
Kjeledresser	Bomull	Ca. 950 g
Pyjamas	/	Ca. 200 g
Skjorter	/	Ca. 300 g
Sokker	Blandede stoffer	Ca. 50 g
T-skjorter	Bomull	Ca. 300 g
Undertøy	Blandede stoffer	Ca. 70 g

**8.3 Lasting av apparatet**

- ▶ Løsne opp og sett inn forhåndsskilt tøy.
- ▶ Ikke overlast.
- ▶ Lukk døren forsiktig. Forsikre deg om at ingen av klesplaggene blir klemte.

**8.4 Fjerne og legge til klesvask**

For å fjerne eller legge til klesvask kan programmet avbrytes når som helst:

- ▶ Åpen døren. Syklusen avbrytes.  
Vær forsiktig når du tar bort eller legger til tøy! Innsiden av trommelen eller selve tøyet kan være varmt, slik at det er fare for brannskader.
- ▶ For å fortsette programmet trykk på "Start/Pause"-knappen etter å ha lukket døren.

**OBS!**

Ikke-tekstil, samt små, løse eller skarpe kanter kan føre til funksjonsfeil og skade klesplagg og apparatet.

**ADVARSEL!**

Aldri slå av tørketrommelen før tørkesyklusen er ferdig, med mindre alle elementer er raskt fjernet og spredt ut at varmen kan frigis.

**8.5 Lasting av tørketrommelen**

1. Plasser tøyet jevnt i trommelen og pass på at du ikke overbelaster tørketrommelen.
2. Slå på tørketrommel ved å trykke på Power-knappen (Fig. 8-7).



## Merk

Tømyknere eller lignende produkter skal brukes som spesifisert i produsentens instruksjoner.

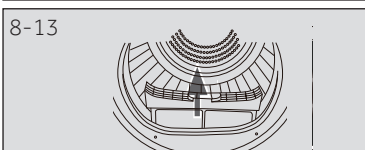
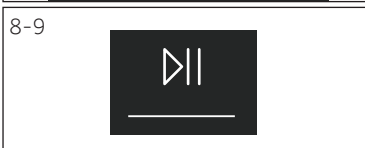

## 8.6 Still inn program og start

1. Drei programvelgeren (Fig. 8-8) for å velge ønsket program.
2. Angi funksjoner som temperatur, tørrnivå, forsinkelse. Trykk deretter Power-knappen (Fig. 8-9) for å starte tørrsyklusen.

## 8.7 Slutt på tørrsyklus

Tørketrommelen stopper driften automatisk når en tørrsyklus er fullført. Displayet viser END. Åpne tørketrommelen og fjern tøyet. Hvis tøyet ikke fjernes, starter antirøllprogrammet automatisk.

1. Slå av tørketrommelen ved å trykke på Power-knappen (fig. 8-10).
2. Koble tørketrommelen fra stikkkontakten (fig. 8-11).
3. Tøm vanntanken etter hver syklus (Fig. 8-12).
4. Rengjør lofilteret før og etter hver tørking (Fig. 8-13).
5. Rengjør kondensatorfilteret etter hver tørrsyklus (fig. 8-14).

## Merk

- ▶ Under tørking må du forsikre deg om at gjenstandene er plassert på stativet uten fare for å vikle inn ledeplatene mens trommelen roterer.
- ▶ Maksimal vekt på våte gjenstander: 1,5 kg

### 8.8 Bruk av tørketrommel

Tørketrommelstativet er designet for å brukes med gjenstander som ikke anbefales til tørketrommel, for eksempel joggesko, gensere eller delikat undertøy.

1. Åpen tørketrommeldøren
2. Sjekk at trommelen er tom.
3. Sett tørketrommelstativet i trommelen.
4. Forsikre deg om at låsene er satt inn i hullet på lofilteret og låst i hullet på bakre trommel.

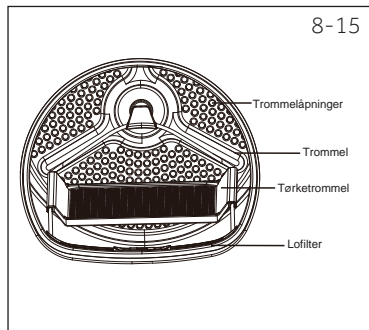

8-15



#### Merk

- Ikke bruk denne tørketrommelen når det er andre klær i tørketrommelen.

### Omsorgskart

#### Vasking

	Vaskbart opp til 95 °C normale prosessen		Vaskbart opp til 60 °C normale prosessen		Vaskbart opp til 60 °C mild prosess
	Vaskbart opp til 40 °C normale prosessen		Vaskbart opp til 40 °C mild prosess		Vaskbart opp til 40 °C meget mild prosess
	Vaskbar opp til 30 °C normale prosessen		Vaskbar opp til 30 °C mild prosess		Vaskbart opp til 30 °C meget mild prosess
	Vask for hånd maks. 40 °C		Ikke vask		

#### Bleking

	All bleking er tillatt		Bare oxygen / ikke-klor		Skal ikke blekes
--	------------------------	--	-------------------------	--	------------------

#### Tørker

	Tromling mulig normal temperatur		Tromling mulig lavere temperatur		Må ikke tørkes i tørketrommel
	Tørkes på snor		Tørkes flatt		

#### Strykejern

	S trykes ved en maksimumstemperatur opp til 200 °C		S trykes ved en midt-dels temperatur opp til 150 °C		S trykes ved en lav temperatur opp til 110 °C; uten damp ( dampstryking kan forårsake irreversibel skade )
	Må ikke strykes				

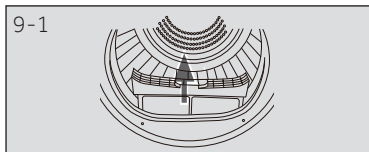

## 9.1 Rengjøring av lofilter

Rengjør lofilteret før og etter hver tørkesyklus.

1. Fjern lofilteret fra trommelen (fig. 9-1).
2. Åpne lofilteret (fig. 9-2).
3. Rengjør lofilteret fra eventuelle lorester (Fig. 9-3).
4. Installer det rensede lofilteret i tørketrommelen (Fig. 9-4).

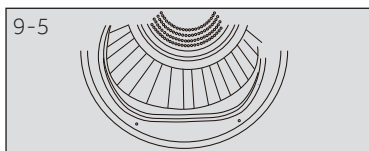
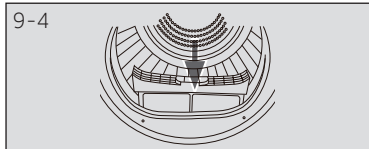
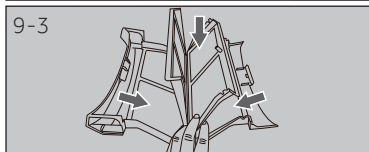
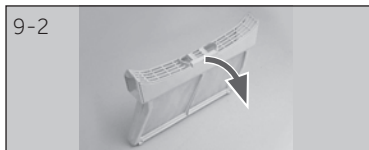

## 9.2 Rengjøring av kondensfilter

Rengjør lofilteret før og etter hver tørkesyklus.

1. Åpen døren.
2. Trekk lofilteret ut av huset (Fig. 9-5).
3. Trekk kondensfilteret ut fra luftkanalen (Fig. 9-6).
4. Fjern svampen og rengjør filterskjermen for rester (Fig. 9-7).
5. Sett svampen tilbake på kondensatorfilteret (Fig. 9-8).

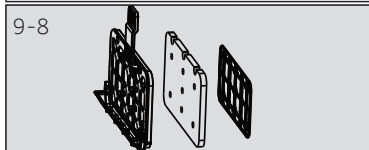
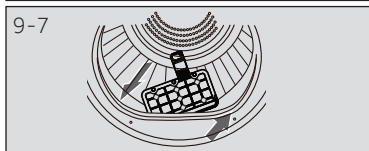
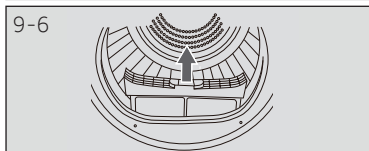

### Merk

Hvis lo-/kondensfilteret er veldig skittent, kan det rengjøres under rennende vann. La det tørke grundig før bruk.

### 9.3 Tøm vanntanken

Under drift kondenseres damp til vann som samles opp i vanntanken. Rengjør vanntanken etter hver tørkesyklus.

1. Trekk ut vanntanken fra huset (fig. 9-9).
2. Tøm vanntanken (Fig. 9-10).
3. Sett vanntanken på tørketrommelen (fig. 9-11).



#### Merk

Ikke bruk vannet til noen form for drikke eller matforedling.

### 9.4 Tørketrommel

Tørk utsiden av tørketrommelen og kontrollpanelet med en fuktig klut. Ikke bruk organisk løsemiddel eller etsende middel for å unngå skade på enheten.

### 9.5 Trommel

Etter litt brukstid kan stoffpleiemidler eller kalsium som er i vannet danne en nesten usynlig film på innsiden av trommelen. Bruk en fuktig klut og litt vaskemiddel for å fjerne den. Ikke bruk organisk løsemiddel eller etsende middel for å unngå skade på enheten.

### 9.5 Fordamper

Hvis fordamperen bak kondensfilteret er skittent, kan den rengjøres ved bruk av en støvsuger. Sørg for at du ikke ødelegger kjøleelementet mens du rengjør det.

Mange forekommende problemer kan løses av deg selv uten spesiell kompetanse. I tilfelle et problem, sjekk alle viste muligheter og følg instruksjonene nedenfor før du kontakter ettersalgsservice. Se KUNDESERVICE



## ADVARSEL!

- ▶ Før vedlikehold må du deaktivere apparatet og koble fra støpselet fra stikkontakten.
- ▶ Elektrisk utstyr skal kun repareres av kvalifiserte fagfolk fordi feil reparasjoner kan forårsake betydelige følgeskader.
- ▶ En skadet strømkabel må bare erstattes av produsenten, serviceteknikeren eller tilsvarende kvalifiserte personer for å unngå fare.

## Feilsøking med displaykode

Kode	Årsak	Løsning
F2	Dreneringspumpefeil.	Kontakt kundeservice.
F32 F33	Kondensatorens termiske sensor er tomgangs eller kortsluttet.	Kontakt kundeservice.
F4	Temperaturen på tøyet i trommelen endres ikke.	Kontakt kundeservice.
F5	Kommunikasjonssvikt mellom PCB og skjerm.	Kontakt kundeservice.
L0	Temperaturen er for lav.	Bruk tørketrommelen når lufttemperaturen er høyere enn 5 °C.

Skulle feilkodene dukker opp igjen, selv etter de iverksatt tiltak, slå av apparatet, koble fra strømforsyningen og ta kontakt med kundeservice.

## Feilsøking uten visningskoder

Problem	Mulig årsak	Mulig løsning
Tørketrommel fungerer ikke.	<ul style="list-style-type: none"> <li>• Dårlig tilkobling til strømforsyningen.</li> <li>• Strømbrudd.</li> <li>• Det er ikke satt noe tørkeprogram.</li> <li>• Enheten er ikke slått på.</li> <li>• Vanntanken er full.</li> <li>• Døren lukker seg ikke ordentlig.</li> </ul>	<ul style="list-style-type: none"> <li>• Kontroller tilkoblingen til strømforsyningen.</li> <li>• Rengjør strømforsyningen.</li> <li>• Angi et tørkeprogram.</li> <li>• Slå på enheten.</li> <li>• Tøm vanntanken.</li> <li>• Lukk døren skikkelig.</li> </ul>
Tørketrommel fungerer ikke, og displayet viser <b>SLUTT</b> .	<ul style="list-style-type: none"> <li>• Tøyet har nådd det tørrnivået som er definert av programmet?</li> <li>• Det er ikke noe klesvask i trommelen?</li> </ul>	<ul style="list-style-type: none"> <li>• Sjekk om programinnstillingen er passende.</li> <li>• Sjekk om det er klesvask i trommelen.</li> </ul>
Tørketiden er for lang, og resultatene er ikke tilfredsstillende	<ul style="list-style-type: none"> <li>• Programinnstillingen er ikke riktig.</li> <li>• Filteret er tilstoppet.</li> <li>• Fordamperen er blokkert.</li> <li>• Tørketrommel er overbelastet.</li> <li>• Vasken er for våt.</li> <li>• Ventilasjonskanalen er blokkert.</li> </ul>	<ul style="list-style-type: none"> <li>• Forsikre deg om at programmet er riktig satt.</li> <li>• Rengjør filterskjermen.</li> <li>• Rengjør kjøleelementet.</li> <li>• Reduser mengden av klesvask.</li> <li>• Sentrifuger tøyet godt før tørking.</li> <li>• Sjekk lufttilførselskanalen og fjern den.</li> </ul>
Gjenværende tid på skjermen stopper eller hopper.	Den resterende tiden vil bli justert kontinuerlig basert på følgende faktorer: <ul style="list-style-type: none"> <li>• Type klesvask.</li> <li>• Innlagt mengde.</li> <li>• Tøyets fuktighetsgrad.</li> <li>• Omgivelsestemperatur</li> </ul>	Den automatiske justeringen er en normal operasjon.

## 11.1 Forberedelse

- ▶ Fjern all emballasje. Ved åpning av pakken kan det sees vanndråper. Dette normale fenomenet kommer fra vanntester på fabrikken.
- ▶ Fjern all emballasje, inkludert polystyrenbasen.



### Merk

Avhend emballasje på en miljøvennlig måte. For informasjon om aktuelle avfallsveier, ta kontakt med forhandleren eller de lokale myndighetene.



### ADVARSEL!

Etter transport og installasjon MÅ du la tørketrommelen stå i to timer før bruk.

## 11.2 Transport og ventetid

Transporter apparatet bare i vannrett stilling. Til den vedlikeholdsfrie smøreoljen er lokalisert i kompressorkapselen. Denne oljen kan komme gjennom det lukkede rørsystemet under skrå transport. Før du kobler apparatet til strømforsyningen, må du vente i 2 timer slik at oljen renner tilbake i kapselen.

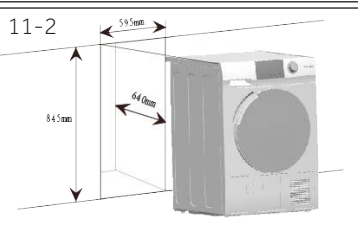

## 11.3 Justering av apparatet

Apparatet skal plasseres på en jevn og solid overflate. Still føttene til ønsket nivå (Fig. 11-1).

## 11.4 Montering under kjøkkenbenk

Utsparingens dimensjoner bør i det minste samsvare med dimensjonene (fig. 11-2).

1. Sett apparatet ved siden av sporet. Kontroller at alle tilkoblinger er lett tilgjengelige og funksjonelle.
2. Juster alle føtter nøyaktig for å få en jevn nivåposisjon.
3. Installer apparatet forsiktig i fordypningen.
4. Vær oppmerksom på tilstrekkelig ventilasjon.

## 11.5 Elektrisk tilkobling

Før hver forbindelse, kontroller om:

- ▶ strømtilførsel, stikkontakt og sikring passer til merkeskiltet.
- ▶ Stikkontakten er jordet og ingen grenuttak eller skjøteledning.
- ▶ Stikkontakten og støpselet er i samsvar med gjeldende regler.
- ▶ **Kun for Storbritannia:** Den britiske pluggen oppfyller BS1363A-standard

Sett støpselet i stikkontakten. (Fig. 11-3).



### ADVARSEL!

Hvis strømledningen er skadet, må den byttes ut av en servicetekniker (se garantikort) for å unngå fare!

## 11.6 Reversere dørsvingen (kun for modeller på 8/9 kg)

- ▶ Før du starter, koble tørketrommelen fra stikkontakten.
- ▶ Håndter delene forsiktig for å unngå riper i maling.
- ▶ Sørg for en arbeidsfri overflate for dørene.
- ▶ Verktøy du trenger: Phillips-skrutrekker.
- ▶ Når du begynner, ikke flytt skapet før dørsvingingen er resersert.
- ▶ Disse instruksjonene er for å skifte hengsler fra høyre side til venstre side. Hvis du noen gang vil bytte dem tilbake til høyre side, følg disse instruksjonene og reverser alle referanser til venstre og høyre.

### 1. Fjern dørenheten

Åpne døren. Fjern de to skruene som holder hengselen/dørenheten fast til tørketrommelen. Sett hengsel/dørenhet forsiktig til side (fig. 11-4).

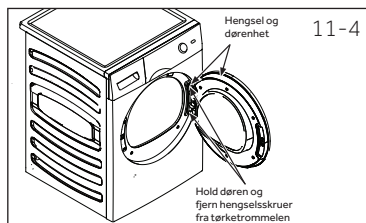

### 2. Fjern, roter og sett inn den indre døren

Fjern de åtte klistremerkene og skruene som fester den indre døren til ytterdøren. Fjern den indre døren, roter den 180° og sett den inn i ytterdøren ved hjelp av de samme åtte skruene og klistremerkene (Fig. 11-5).

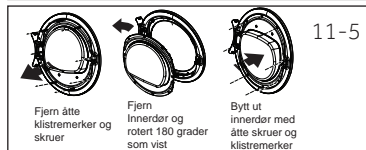

### 3. Fjern, roter og sett på dørlåsen og låseplate

Fjern de to skruene som holder låseplaten, og fjern deretter en skruer i dørlåsen, trykk ned og ta ut låsen rotert 180° og installer den på motsatt side. De samme åtte skruene og klistremerkene (Fig. 11-6).

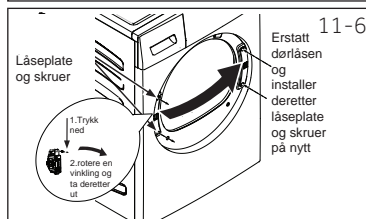

### 4. Roter og sett på hengselen/dørenheten

Fjern de to skruene som holder låseplaten, og fjern deretter en skruer i dørlåsen, trykk ned og ta ut låsen rotert 180° og installer den på motsatt side. De samme åtte skruene og klistremerkene (Fig. 11-7).

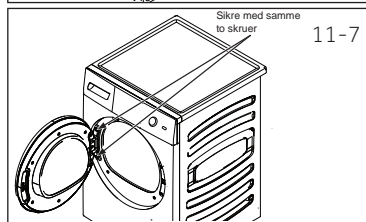

## 11.7 Vaske-tørkemaskinstabel

Omkonfigurasjon til en plassbesparende vaske-tørkemaskinstabel er mulig (fig. 11-8). Ikke alle vaskemaskiner er egnet for dette formålet. Informasjon, samt tilhørende monteringssett er tilgjengelig via din lokale forhandler.

Monteringsanvisningene som fulgte med settet informerer nøye om installasjonstrinnene.

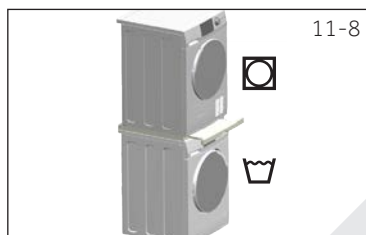

## Produktfelt (iht. EU 392/2012)

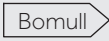
Varemerke	Haier			
Modellidentifikator	HD90-A2979	HD100-A2979	HD80-A3979	SHD90 A3979 HD90- A3979S HD90- A3S979
Merkekapasitet (kg)	9	10	8	9
Type tørketrommel	Kondensator			
Energieffektivitetsklasse	A++	A++	A+++	A+++
Vektet årlig energiforbruk ( $AE_c$ i kWh/år) <sup>1)</sup>	236	280	175	193
Tørketrommel med eller uten automatisk	med automatisk			
Energiforbruk av standard bomullsprogram <sup>3)</sup> ved full belastning (kWh/syklus)	2.14	2,29	1,43	1,58
Energiforbruk av standard bomullsprogram <sup>3)</sup> ved delvis belastning (kWh/syklus)	1.21	1,35	0,85	0,93
Strømforbruk til av-modus (W)	0,1	0,1	0,1	0,1
Strømforbruk til på-modus (W)	1,19	1,19	1,19	1,19
Varighet av "på-modus" (min) <sup>2)</sup>	40			
Standard tørkeprogram <sup>3)</sup>	Bomull 			
Vekt programtid for standard tørkeprogram <sup>3)</sup> ved full og delvis belastning (min)	208	220	215	243
Programtid for standard bomullsprogram <sup>3)</sup> ved full belastning (min)	252	280	273	298
Programtid for standard bomullsprogram <sup>3)</sup> ved delvis belastning (min)	170	175	168	182
Kondenseffektivitetsklasse <sup>4)</sup>	B	B	B	B
Vektet kondenseringseffektivitet for standard bomullsprogram <sup>3)</sup> ved full og delvis belastning (%)	80.5	80.5	82	82
Gjennomsnittlig kondensasjonseffektivitet for standard bomullsprogram <sup>3)</sup> ved full belastning	81	81	81	81
Gjennomsnittlig kondensasjonseffektivitet for standard bomullsprogram <sup>3)</sup> ved delvis belastning	81	81	83	83
Vektet lydeffektnivå for standard bomullsprogram <sup>3)</sup> ved full belastning (dB)	67		66	
Innebygd eller frittstående	Frittstående / bygget under			

- 1) Basert på 160 vaskesykluser for standard bomullsprogram ved full og delvis belastning, og forbruket av lav-effektmodusene. Den faktiske energiforbruk per syklus vil avhenge av hvordan apparatet brukes.
- 2) I tilfelle det er et kraftreguleringssystem.
- 3) Dette programmet som brukes ved full og delvis belastning er det standard tørkeprogrammet som informasjonen i etiketten og produktbeskrivelsen relaterer seg til. Dette er programmet som egner seg for tørking av vanlig vått bomullstøy, og det er det mest effektive programmet når det gjelder energiforbruk for bomull.
- 4) Klasse G er den minst effektive og klasse A er den mest effektive.

### Ytterligere data

Mål - HxDxB i mm	845 x 600 x 595
Strømforsyning (se typeskilt) - spenning / strøm / inngang	220-240 V ~ 50 Hz / 2,4 A / 550 W
Tillatt omgivelsestemperatur	5°C til 35°C
Fluorisert klimagass	HFC-134a
Volum	0,26 kg
GWP	1430
Tilsvarende tonn CO <sub>2</sub>	0,6

Elektrisk kretsskjema HD90-A2979:

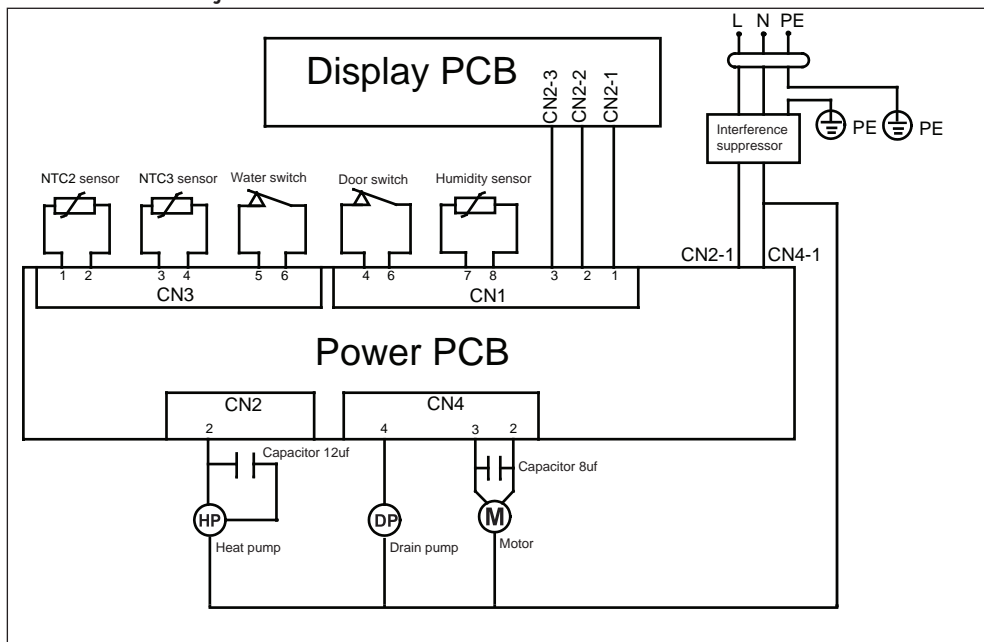

Elektrisk kretsskjema HD100-A2979:

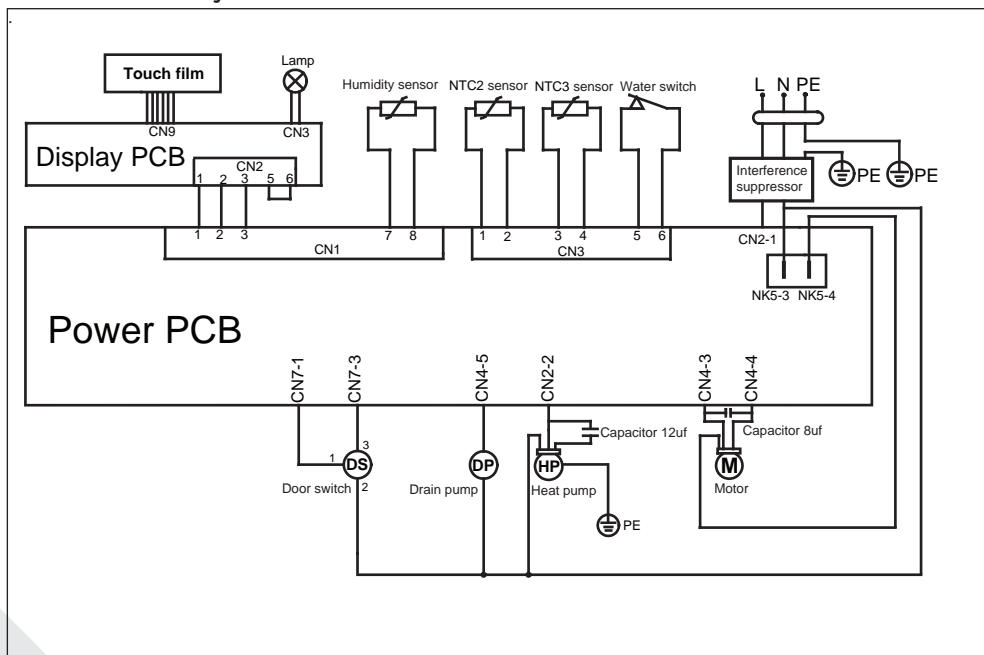

## Elektrisk kretsskjema HD80-A3979/HD90-A3979/HD90-A3979S/HD90-A3S979:

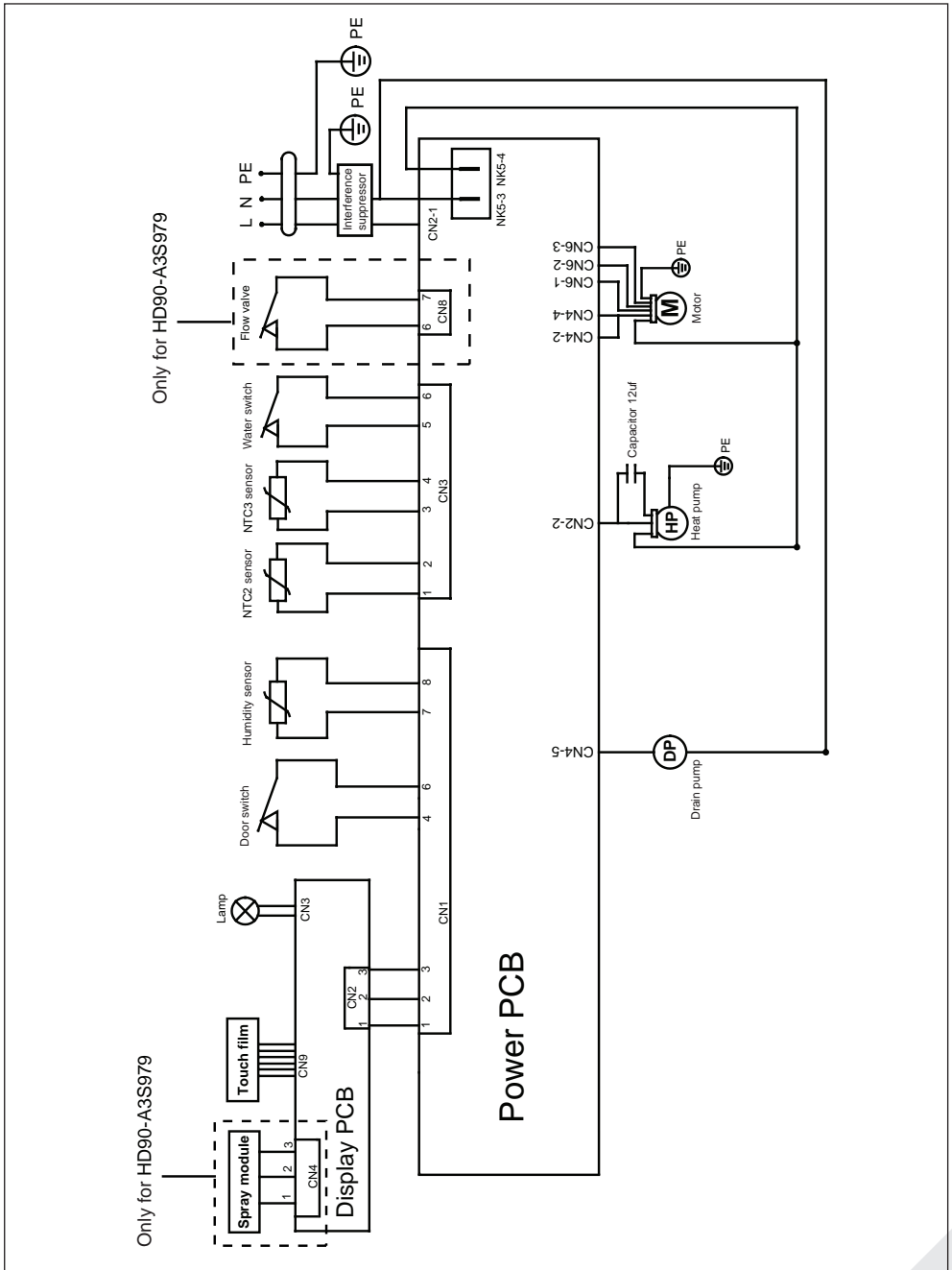

Vi anbefaler vår Haier kundeservice og bruk av originale reservedeler.  
Hvis du har et problem med apparatet, sjekk avsnittet FEILSØKING.

Hvis du ikke finner en løsning der, ta kontakt med

- ▶ din lokale forhandler eller
- ▶ service og supportområdet på [www.haier.com](http://www.haier.com) hvor du finner telefonnumre og vanlige spørsmål og hvor du kan aktivere servicekravet.

For å kontakte vår service, sørg for at du har følgende opplysninger tilgjengelige.  
Informasjonen finnes på merkeskiltet.

Modell \_\_\_\_\_ Serienr. \_\_\_\_\_

Kontroller også garantikortet som fulgte med produktet ved garanti.

For generelle forretningsforespørsler finner du våre adresser i Europa nedenfor:

## Europeiske Haier-adresser

Land*	Postadresse	Land*	Postadresse
<b>Italia</b>	Haier Europe Trading SRL Via De Cristoforis, 12 21100 Verese ITALY	<b>Frankrike</b>	Haier France SAS 53 Boulevard Ornano – Pleyad 3 93200 Saint Denis FRANCE
<b>Spania Portugal</b>	Haier Iberia SL Pg. Garcia Faria, 49-51 08019 Barcelona SPAIN	<b>Belgia-FR Belgia-NL Nederland Luxembourg</b>	Haier Benelux SA Anderlecht Route de Lennik 451 BELGIUM
<b>Tyskland Østerrike</b>	Haier Deutschland GmbH Konrad-Zuse-Platz 6 81829 München GERMANY	<b>Polen Tsjeckia Ungarn Hellas Romania Russland</b>	Haier Poland Sp. zo.o. Al. Jerozolimskie 181B 02-222 Warszawa POLAND
<b>Storbritannia</b>	Haier Appliances UK Co.Ltd. One Crown Square Church Street East Woking, Surrey, GU21 6HR UK		

\*For mer informasjon kan du gå til [www.haier.com](http://www.haier.com)



HD90-A2979/HD100-A2979/HD80-A3979/HD90-A3979/HD90-A3979S/HD90-A3S979

**Haier**



# Instrukcja obsługi Suszarka z pompą ciepła

HD90-A2979

HD100-A2979

HD80-A3979

HD90-A3979

HD90-A3979S

HD90-A3S979

PL

**Haier**

## Dziękujemy za zakup produktu Haier.

Przed użyciem urządzenia prosimy o dokładne zapoznanie się z instrukcją. Instrukcja zawiera ważne informacje, które pomogą Ci uzyskać jak najlepszą pracę urządzenia i zapewnić bezpieczną i prawidłową instalację, użytkowanie i konserwację.

Instrukcję należy przechowywać w dogodnym miejscu, aby zawsze można było znaleźć w niej informacje dotyczące bezpiecznego i prawidłowego korzystania z urządzenia.

W przypadku sprzedaży, przekazania lub pozostawienia urządzenia z powodu przeprowadki należy przekazać również tę instrukcję, aby nowy właściciel mógł zapoznać się z urządzeniem i ostrzeżeniami dotyczącymi bezpieczeństwa.

### Legenda



**Ostrzeżenie!** – Ważne informacje na temat bezpieczeństwa



Informacje i wskazówki ogólne



Informacje o środowisku

### Utylizacja



Pomóż chronić środowisko naturalne i zdrowie ludzkie. Wyrzuć opakowanie do stosownych pojemników do recyklingu. Pomóż recyklingować odpady z urządzeń elektrycznych i elektronicznych. Nie wyrzucaj urządzeń oznaczonych tym symbolem razem z odpadami domowymi. Oddaj produkt do miejscowego zakładu recyklingu lub skontaktuj się z urzędem miasta.



### OSTRZEŻENIE!

#### Ryzyko obrażeń lub uduszenia!

Wyciągnij wtyczkę z kontaktu. Odetnij przewód zasilania i wyrzuć go. Usuń zamek drzwi, aby zapobiec zamknięciu się dzieci i zwierząt w urządzeniu.



### OSTRZEŻENIE!

Urządzenie nie może być zasilane za pośrednictwem zewnętrznego urządzenia przelączającego, takiego jak wyłącznik czasowy i nie może być podłączone do obwodu, zasilanie którego jest regularnie włączane i wyłączane.

1-Informacje dotyczące bezpieczeństwa .....	4
2-Przeznaczenie .....	8
3-Opis produktu .....	9
4-Panel kontrolny.....	10
5-Programy .....	14
6-Zużycie .....	15
7-Sugestie i wskazówki.....	16
8-Codzienne używanie.....	18
9-Konserwacja i czyszczenie .....	24
10-Rozwiązywanie problemów .....	26
11-Instalacja.....	28
12-Dane techniczne .....	31
13-Obsługa klienta .....	35

**OSTRZEŻENIE!****Przed pierwszym użyciem**

- ▶ Upewnij się, że urządzenie nie zostało uszkodzone podczas transportu.
- ▶ Usuń wszelkie opakowania i trzymaj je poza zasięgiem dzieci.
- ▶ Zawsze przenoś urządzenie z pomocą co najmniej dwóch osób, ponieważ jest ciężkie.

**Codzienne używanie**

- ▶ Urządzenie to może być używane przez dzieci w wieku od lat 8 lub starsze, osoby z obniżoną sprawnością fizyczną, zmysłową lub umysłową, niemające doświadczenia i wiedzy, o ile są one nadzorowane lub poinstruowano je, jak korzystać z tego urządzenia w bezpieczny sposób i zdają sobie sprawę z możliwych niebezpieczeństw.
- ▶ Dzieci poniżej 3 roku życia trzymać z dala od urządzenia, chyba że są pod stałym nadzorem.
- ▶ Dzieci nie powinny bawić się tym urządzeniem.
- ▶ Upewnij się, że pomieszczenie jest suche i dobrze wentylowane. Temperatura otoczenia powinna wynosić od 5°C do 35°C.
- ▶ Nie wolno zakrywać otworów wentylacyjnych w podstawie dywanikiem lub podobnym przedmiotem.
- ▶ Utrzymuj obszar wokół suszarki bębnowej bez kurzu i włókien.
- ▶ Przed użyciem upewnij się, że wewnątrz urządzenia znajduje się tylko pranie, a nie zwierzęta domowe lub dzieci.
- ▶ Dotykaj wtyczki sieciowej wyłącznie suchymi rękami i nie dotykaj ani nie używaj urządzenia, jeśli jesteś bosy lub masz mokre lub wilgotne dłonie lub stopy.
- ▶ Susz tylko materiały prane w wodzie.
- ▶ Nie wkładaj do suszarki więcej niż wynosi nominalny ładunek.
- ▶ Usuń wszystkie elementy, takie jak zapalniczki i zapalniczki z kieszeni.
- ▶ Używaj środków do zmiękczenia tkanin lub podobnych produktów, określonych na opakowaniu producenta.
- ▶ Nie używaj ani nie przechowuj łatwopalnych sprejów lub łatwopalnych gazów w pobliżu urządzenia.
- ▶ Nie umieszczaj ciężkich przedmiotów ani źródeł ciepła lub wilgoci na urządzeniu.
- ▶ Podczas odłączania urządzenia trzymaj za wtyczkę, a nie za przewód.
- ▶ Nie dotykaj tylnej ściany i bębna podczas pracy; są one gorące.

**OSTRZEŻENIE!****Codzienne używanie**

- ▶ Nie susz w urządzeniu następujących rzeczy:
  - ▶ Rzeczy niewypranych.
  - ▶ Rzeczy zanieczyszczonych substancjami łatwopalnymi, takimi jak olej jadalny, aceton, alkohol, benzyna, nafta, środki do usuwania plam, terpentyna, woski, środki do usuwania wosków lub inne chemikalia. Opary mogą powodować pożar lub wybuch. Rzeczy te należy zawsze najpierw prać ręcznie w gorącej wodzie z dodatkową ilością detergentu, a następnie wysuszyć na świeżym powietrzu przed suszeniem w urządzeniu.
  - ▶ Rzeczy, które zawierają poduszcзки lub wypełnienia (np.: poduszki, kurtki), ponieważ napełnianie może się wydostać i zagrozić zapaleniem się w suszarce.
  - ▶ Rzeczy zawierające dużą ilość gumy, kauczuku piankowego (pianka lateksowa) lub materiały gumo-podobne, takich jak czepki do kąpeli, materiały wodoodporne, wyroby gumowane oraz artykuły odzieżowe i poduszki z wypełnieniem z pianki gumowej.
- ▶ Nie pij skroplonej wody.
- ▶ Nie używaj urządzenia bez założonego filtra włókien lub filtra skraplacza lub z uszkodzonym filtrem.
- ▶ Zwróć uwagę, że ostatnia część cyklu suszenia następuje bez ciepła (cykl ochłodzenia), aby zapewnić utrzymanie ubrań w temperaturze, która im nie szkodzi.
- ▶ Nie pozostawiaj urządzenia bez nadzoru przez jakiś czas podczas jego pracy. W przypadku długiej nieobecności cykl suszenia należy przerwać, wyłączając urządzenie i odłączając zasilanie.
- ▶ Nie należy wyłączać urządzenia przed zakończeniem cyklu suszenia, chyba że wszystkie rzeczy mogą być szybko wyjęte i rozłożone tak, aby mogły wystygnać.
- ▶ Wyłącz urządzenie po każdym programie suszenia w celu oszczędności energii elektrycznej i dla bezpieczeństwa.

**Konserwacja/utrzymywanie w czystości**

- ▶ Upewnij się, że dzieci są nadzorowane podczas czyszczenia i konserwacji urządzenia.
- ▶ Przed podjęciem jakichkolwiek rutynowych prac konserwacyjnych odłącz urządzenie od zasilania elektrycznego.

**OSTRZEŻENIE!****Konserwacja/utrzymywanie w czystości**

- ▶ Po każdym programie wyczyść filtr włókien i filtr skraplacza (patrz: KONSERWACJA I CZYSZCZENIE).
- ▶ Nie stosuj rozpylacza wodnego ani pary do czyszczenia urządzenia.
- ▶ Nie używaj przemysłowych środków chemicznych do czyszczenia urządzenia.
- ▶ Jeśli kabel zasilania jest uszkodzony, musi on zostać wymieniony przez producenta, serwisanta lub inną wykwalifikowaną osobę w celu uniknięcia niebezpieczeństwa.
- ▶ Nie próbować samodzielnie naprawiać urządzenia. W przypadku naprawy, prosimy o kontakt z działem obsługi klienta.

**Instalacja**

- ▶ Takie miejsce powinno zapewniać możliwość swobodnego otwierania drzwiczek na oścież. Nie montuj suszarki bębnowej za zamkniętymi drzwiami, drzwiami przesuwными lub drzwiami z zawiasami po przeciwnej stronie drzwi suszarki bębnowej, ponieważ ogranicza to pełne otwarcie drzwi suszarki bębnowej.
- ▶ Zainstaluj urządzenie w dobrze wentylowanym, suchym miejscu.
- ▶ Nigdy nie należy instalować urządzenia na zewnątrz w wilgotnym miejscu lub w strefie, która może być narażona na wycieki wody, takie jak pod lub w pobliżu zlewu. W przypadku wystąpienia takiego przecieku należy odciąć zasilanie i umożliwić urządzeniu wyschnięcie w sposób naturalny.
- ▶ Urządzenie instalować i używać w warunkach temperaturowych powyżej 5°C.
- ▶ Nie ustawiać urządzenia bezpośrednio na dywanie lub blisko ściany lub mebli.
- ▶ Nie instaluj urządzenia w miejscu narażonym na działanie mrozu, wysokiej temperatury, promieni słonecznych lub w pobliżu źródeł ciepła (np. pieców, grzejników).
- ▶ Upewnij się, że informacje elektryczne na tabliczce znamionowej są zgodne z zasilaniem. Jeśli tak nie jest, skontaktuj się z elektrykiem.
- ▶ Nie używaj adapterów wtyczek i przedłużaczy.
- ▶ Upewnij się, aby nie uszkodzić kabla elektrycznego i wtyczki. Jeśli jest uszkodzony jego wymiany musi dokonać elektryk.

- ▶ Używaj oddzielnego i uziemionego gniazdka, które jest łatwo dostępne po instalacji. Urządzenie musi być uziemione.
- ▶ Tylko dla Wielkiej Brytanii: Kabel zasilający urządzenie jest wyposażony we wtyczki z 3 bolcami (z uziemieniem), która pasuje do standardowego gniazda z 3 przewodami (z uziemieniem). Nigdy nie odcinaj albo wyjmuj trzeciego bolca (uziemiającego). Po zainstalowaniu urządzenia, wtyczka powinna być dostępna.

## Przeznaczenie

To urządzenie jest przeznaczone do suszenia przedmiotów, które zostały wyprane w roztworze wodnym i są oznaczone na metce producenta, jako odpowiednie do suszenia w suszarce.

Urządzenie zostało zaprojektowane do użytku domowego wewnątrz pomieszczeń. Nie jest ono przeznaczone do zastosowania komercyjnego. Zmiany i modyfikacje urządzenia nie są dozwolone. Używanie niezgodne z przeznaczeniem może spowodować zagrożenia i utratę wszystkich praw gwarancyjnych.

## Normy i dyrektywy

Produkt ten spełnia wymagania wszystkich obowiązujących dyrektyw UE z odpowiednimi normami zharmonizowanymi, które przewidują oznakowanie CE.



### Uwaga

Urządzenie zawiera luorowany gaz cieplarniany HFC-134a (GWP: 1430). Ten gaz jest hermetycznie zamknięty.



### Odpowiedzialność za środowisko naturalne

- ▶ **Dokładny drenaż:** Przed suszeniem odwiruj pranie z maksymalną prędkością.
- ▶ **Maksymalny ładunek:** Użyj maksymalnej ilości napełnienia zgodnie z tabelą programów, ale nie przeciążaj suszarki. Aby skorzystać z maksymalnego obciążenia, pranie, które należy suszyć „DO SZAFY”, można najpierw łatwo wysuszyć za pomocą „DO PRASOWANIA”. Po zakończeniu programu wyjmij pranie, które powinno być wyprasowane, a następnie wysusz pozostałe pranie do końca.
- ▶ **Poluzuj pranie:** Wytrząśnij pranie przed włożeniem go do suszarki.
- ▶ **Unikaj nadmiernego suszenia:** Należy unikać nadmiernego suszenia. Wybierz odpowiedni program i odpowiedni poziom suszenia.
- ▶ **Niepotrzebny zmiękczac:** Nie używaj zmiękczacza do prania - pranie stanie się pukszyste i miękkie w suszarce.
- ▶ **Czyszczenie filtrów włókien:** Wyczyść filtr włókien po każdym cyklu.
- ▶ **Wentylacja:** Upewnij się, że urządzenie jest odpowiednio wentylowane (patrz: INSTALACJA).
- ▶ **Ponowne użycie skondensowanej wody:** Zebraną skroploną wodę można wykorzystać do żelazka parowego. Należy ją najpierw przelać przez drobne sito lub filtr do kawy. Najmniejsze części zostaną zatrzymane przez filtr.



### Ważne:

Z powodu zmian technicznych i różnych modeli, ilustracje w tym i następujących rozdziałach mogą się różnić od modelu.

## 3.1 Zdjęcie urządzenia

Przód (rys. 3-1):

Tył (rys. 3-2):

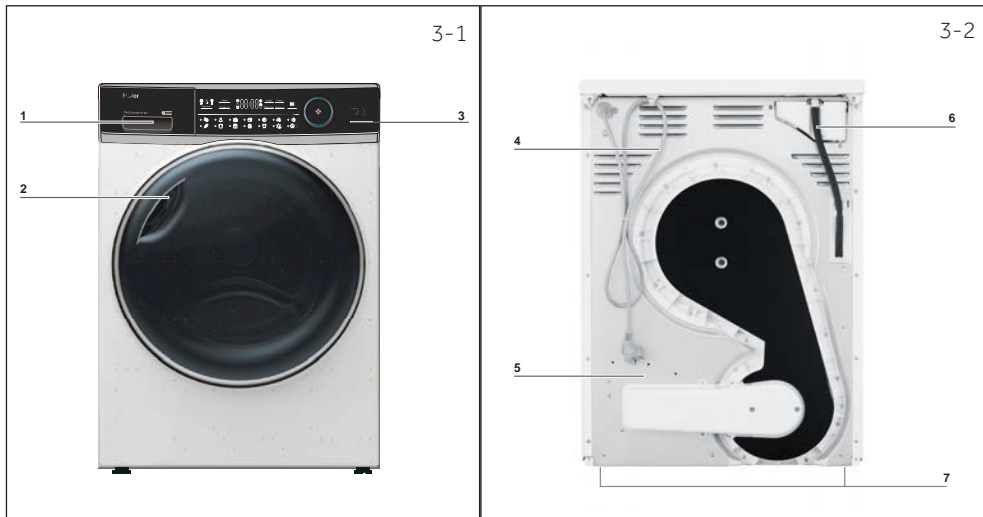

- 1 Zbiornik wody
- 2 Drzwi suszarki bębnowej
- 3 Panel kontrolny

- 4 Przewód zasilający
- 5 Tylna płyta
- 6 Odpływ drenazowy
- 7 Regulowane nóżki

## 3.2 Akcesoria

Sprawdzić akcesoria i literaturę zgodnie z niniejszą listą (rys. 3-3):

3-3



Wąż spustowy

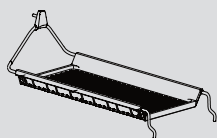

Suszarka na pranie  
(Tylko dla modeli  
HD100-A2979 /  
HD90-A3S979)



Etykieta  
energetyczna



Karta  
gwarancyjna



Instrukcja  
obsługi

4-1

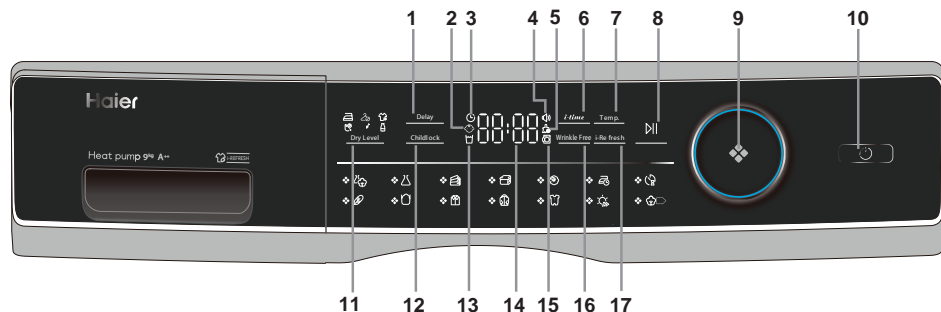

- |   |                             |    |                                 |    |                             |
|---|-----------------------------|----|---------------------------------|----|-----------------------------|
| 1 | Przycisk opóźnienia         | 8  | Przycisk start/wstrzymanie      | 13 | Wskaźnik pustego zbiornika  |
| 2 | Wskaźnik blokady klawiszy   | 9  | Pokrętło wyboru programu        | 14 | Ekran                       |
| 3 | Wskaźnik opóźnienia         | 10 | Przycisk zasilania              | 15 | Wskaźnik odblokowania drzwi |
| 4 | Wskaźnik sygnału            | 11 | Przycisk poziomego suszenia     | 16 | Przycisk „Bez zagniecień”   |
| 5 | Wskaźnik czyszczenia filtra | 12 | Przycisk blokady rodzicielskiej | 17 | i-Refresh                   |
| 6 | Przycisk czasu              |    |                                 |    |                             |
| 7 | Przycisk Temp.              |    |                                 |    |                             |

4-2

A close-up photograph of the 'Delay' button on the control panel. The button is rectangular with the word 'Delay' printed in white on a dark background.

#### 4.1 Przycisk „Opóźnienie

Aby włączyć funkcję opóźnionego startu, naciśnij przycisk w celu ustawienia czasu (od 1 do 12 godzin). Urządzenie powinno być gotowe do pracy, a następnie należy wcisnąć przycisk opóźnionego startu (Rys. 4-2).



#### Uwaga

Funkcję należy ustawić po zakończeniu wszystkich opcji, w przeciwnym razie po obróceniu pokrętła lub naciśnięciu przycisku funkcja zostanie automatycznie anulowana.

4-3

A close-up photograph of the 'Childlock' button on the control panel. The button is rectangular with the word 'Childlock' printed in white on a dark background.

#### 4.2 Wskaźnik blokady klawiszy

Aby włączyć blokadę rodzicielską po rozpoczęciu cyklu, przytrzymaj przycisk blokady rodzicielskiej (Rys. 4-3) przez 3 sekundy aż zaświeci się ikona wskaźnika. Aby wyłączyć, przytrzymaj ponownie przycisk przez 3 sekundy.



#### Uwaga

Po zakończeniu cyklu lub przerwaniu zasilania funkcja nie zostanie automatycznie anulowana.

### 4.3 Wskaźnik opóźnienia

Po wybraniu programu opóźnienia (Rys. 4-4), wskaźnik się zaświeci.



### 4.4 Wskaźnik sygnału

Możesz wybrać sygnał według potrzeb. Aby włączyć funkcję sygnału po włączeniu suszarki, naciśnij przycisk *i-Refresh* i temperatury (Rys. 4-5) przez 3 sekundy aż rozlegnie się sygnał dźwiękowy. Aby wyłączyć, przytrzymaj oba przyciski przez 3 sekundy, aż rozlegnie się sygnał dźwiękowy.

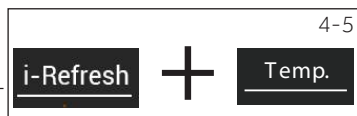

### 4.5 Wskaźnik czyszczenia filtra

Filtry należy regularnie czyścić. Patrz rozdział Czyszczenie filtra włókien lub Czyszczenie filtra skraplacza.



### Uwaga

Po każdym cyklu wskaźnik będzie migał, przypominając o czyszczeniu filtrów.

### 4.6 Przycisk czasu

Po wybraniu programu czasowego lub opóźnionego startu, kontrolka zaświeci *i-time* się. Naciśnij ten przycisk, aby zwiększyć lub zmniejszyć czas.



### 4.7 Przycisk Temp.

Naciśnij przycisk (Rys. 4-8), aby ustawić temperaturę suszenia dla niektórych programów. Wyświetlacz pokazano poniżej:



- [ - ] Wysoka temperatura
- [ - ] Średnia temperatura
- [ - ] Niska temperatura
- [ 0 0 ] Chłodne powietrze.

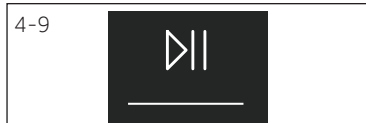

#### 4.8 Przycisk „Start/Pauza”

Wciśnij Start/Pauza (Rys. 4-9), aby rozpocząć suszenie. Naciśnij ponownie przycisk, aby zatrzymać suszenie - lampka kontrolna miga. Naciśnij przycisk ponownie, aby kontynuować.

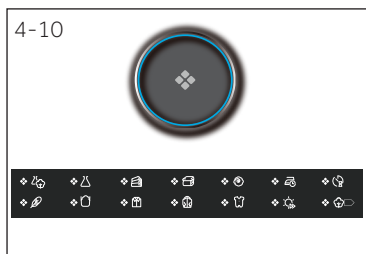

#### 4.9 Pokrętko wyboru programu

Wybierz jeden z 14 programów za pomocą pokrętki (Rys. 4-10). Zapala się wskaźnik odpowiedniego programu. Więcej informacji znajduje się w rozdziale Tryby programu.



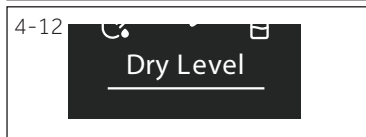

#### 4.10 Przycisk „Zasilania”

Naciśnij przycisk zasilania (Fig. 4-11) aby włączyć/wyłączyć suszarkę.



#### 4.11 Przycisk poziomego suszenia

Naciśnij przycisk (Rys. 4-12), aby ustawić końcową wilgotność prania.

-  Dodatkowe suszenie
-  Do szafy
-  Do prasowania



Program	Stopień suszenia	Pranie	Maksymalna ładowność w kg		
			8	9	10
	Dodatkowe suszenie	Grube tkaniny wymagają dalszego suszenia	5	6	7
	Dodatkowe suszenie	Grube syntetyki	4	4.5	5
	Dodatkowe suszenie	Ręczniki	5	6	7
	/	Odzież z piór	1	1	1.5
	/	Tkaniny wełniane	3	3	4
	Dodatkowe suszenie	Ubrania kaszmirowe	3	4	4.5
	/	Grube tkaniny wymagają dalszego suszenia	-	-	-
	Dodatkowe suszenie	Bielizna	2	2	3
	Dodatkowe suszenie	Gruba bawełna	2	2	3
	Dodatkowe suszenie	Koszule	4	4.5	5
	Dodatkowe suszenie	Ubranie sportowe	4	4.5	5
	Dodatkowe suszenie	Ubranka dziecięce	4	4	5
	/	Pościel	4	4	5
	Dodatkowe suszenie	Bawełna, płaszcze	8	9	10

Ustawienie programu testowego EN 61121. Zalecamy spuszczenie skroplonej wody na zewnątrz przez rurę odpływową podczas suszenia pełnego wsadu za pomocą programu „Bawełna”. Pozwoli to uniknąć konieczności opróżniania zbiornika wody podczas programu.

## Technologia pompy ciepła

Suszarka kondensacyjna z wymiennikiem ciepła wyróżnia się pod względem efektywnego zużycia energii. Są to wartości orientacyjne ustalone w normalnych warunkach. Wartości mogą się różnić od podanych, w zależności od przepięcia i pod napięcia, rodzaju tkaniny, składu suszonego prania, resztkowej wilgoci w tkaninie i wielkości załadunku.

Program Bawełna/len		Prędkość wirowania w obr./min.	Wilgotność resztkowa w %	Godzina w godz. : min.	Zużycie energii w kWh
Dodatkowe suszenie 		1000	ok. 60	04:40	2,34
Do szafy 		1000	ok. 60	04:29	1,98
Do prasowania 		1000	ok. 60	03:18	1,62



## Odpowiedzialność za środowisko naturalne

- ▶ Przed włożeniem do suszarki odwiruj pranie tak mocno, jak to możliwe.
- ▶ Nie wolno przeładowywać bębna.
- ▶ Przed włożeniem do suszarki strzep ubranie.
- ▶ Wybierz odpowiedni program suszenia. Upewnij się, że pranie nie jest suszone dłużej niż to konieczne.
- ▶ Filtry muszą być wyczyszczone przed użyciem suszarki!

## 7.1 Krochmalone pranie

Krochmalone pranie pozostawia w bębnie warstwę skrobi i nie nadaje się do suszarki.

## 7.2 Zmiękczacze

Nie używaj zmiękczacza do prania - pranie stanie się puszyste i miękkie w suszarce.

## 7.3 Chusteczki do zmiękczenia

Zastosowanie „chusteczek do zmiękczenia” może prowadzić do osadzania się puchu na filtrach włókien. Może to spowodować zablokowanie filtrów. W takich przypadkach zalecamy powstrzymanie się od dodawania chusteczek do zmiękczenia lub wybranie innej marki. W każdym razie należy zwrócić uwagę na instrukcje producenta.

## 7.4 Małe ilości napelnienia

Dla ilości mniejszej niż 1,0kg należy wybrać program „Timer”, ponieważ automatyczne skanowanie poziomu wysuszenia może być niedokładne.

## 7.5 Otwarte drzwiczki

Drzwiczki powinny pozostać otwarte podczas nieużywania, aby uszczelka drzwi była skuteczna przez cały czas.

## 7.6 Oświetlenie wnętrza bębna

Gdy urządzenie jest włączone, światło wewnętrzne bębna zaświeci się, gdy drzwiczki zostaną otwarte.

## 7.7 Kłapka serwisowa

Upewnij się, że kłapka serwisowa jest zawsze zamknięta podczas pracy.

## 7.8 Ochrona przed zagniataniem

Jeśli pod koniec programu pranie nie zostanie wyciągnięte, bęben od czasu do czasu porusza się, aby zapobiec zagnieceniu. Faza ochrony przed zagnieceniami wynosi ok. 60 minut.

## 7.9 Pranie, które należy prasować

...powinno zostać wysuszone z poziomem DO PRASOWANIA . Ułatwia to prasowanie ręczne lub przy użyciu maszyny.

## 7.10 Pozostały czas

Na czas trwania programu wpływ mają następujące czynniki: rodzaj tkaniny, ilość wypełnienia, chłonność, żądany poziom suszenia, a także prędkość wirowania pralki. Czynniki te są rejestrowane przez elektronikę podczas programu, a pozostały czas zostanie odpowiednio skorygowany.

## 7.11 System automatycznego wykrywania ładunku

Po uruchomieniu programu po kilku minutach na wyświetlaczu pojawi się **Auto**. Oznacza to, że trwa automatyczne wykrywanie ładunku. Czujniki wykrywają i szacują czas zakończenia wybranego programu. W zależności od wybranego programu, ilości ładunku, wilgotności i temperatury otoczenia, faza automatycznego wykrywania ładunku może potrwać kilka minut dla małego ładunku lub do godziny dla maksymalnego ładunku lub dużych przedmiotów, zanim wyświetli się przybliżony czas pozostały do zakończenia programu.

### 7.12 Bardzo duże sztuki

...mają tendencję do zwijania się. Jeśli w związku z tym nie można osiągnąć żadanego poziomu suszenia, rozluźnij pranie i ponownie wysusz za pomocą programu czasowego (TIMER).

### 7.13 Szczególnie delikatne tkaniny

Nie należy suszyć w urządzeniu tkanin, które mogą łatwo się skurczyć lub utracić kształt, np.: jedwabnych pończoch, bielizny, itp. Włóż delikatne rzeczy do siatki do prania i unikaj ich przesuszania.

### 7.14 Dżersej i dzianiny

należy suszyć programem DO PRASOWANIA , aby uniknąć ich skurczenia się. Należy je następnie naciągnąć lub naciągnąć na formy.

### 7.15 Puch

Ilość puchu w filtrach włókien nie jest związana z wycieraniem się prania w suszarce; raczej są to włókna z noszenia i z prania. Podczas suszenia na sznurze puch zostaje porwany przez wiatr. Podczas używania suszarki bębnowej puch zostaje zebrany w filtrach.

### 7.16 Sygnał dźwiękowy

Sygnał dźwiękowy rozlegnie się:

- ▶ gdy zbiornik na wodę jest pełny
- ▶ w przypadku awarii

Dodatkowo sygnał dźwiękowy można również wybrać dla następujących przypadków:

- ▶ na zakończenie programu
- ▶ przy wciskaniu przycisku
- ▶ przy przekręcaniu pokrętki wyboru programu

## 8.1 Przygotowanie urządzenia

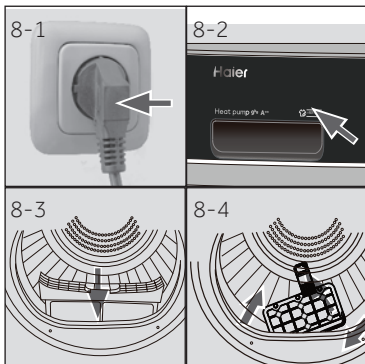

1. Podłącz urządzenie do zasilania (220V do 240V~/50Hz) (rys. 8-1). Zobacz także rozdział INSTALACJA.
2. Upewnij się, że
  - ▶ zbiornik wody jest pusty i prawidłowo zainstalowany. (rys. 8.-2).
  - ▶ filtr włókien jest czysty i prawidłowo zainstalowany. (rys. 8.-3).
  - ▶ filtr skraplacza jest czysty i prawidłowo zainstalowany (Rys. 8-4).

## 8.2 Przygotowanie prania

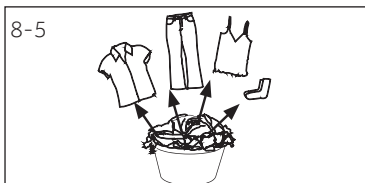

- ▶ Posortuj ubrania według tkanin (bawełna, syntetyki, wełna itp.). Tylko suche pranie, które zostało odwirowane.
- ▶ Opróżnij kieszenie ze wszystkich ostrych lub łatwopalnych przedmiotów, takich jak klucze, zapalniczki i zapalniczki. Usuń twarde przedmioty ozdobne, takie jak broszki.
- ▶ Zasuń zamki i zapnij zapinki, upewnij się, że guziki są mocno przyszyte, a małe przedmioty, takie jak skarpetki, staniki itp. umieść w torbie do prania.
- ▶ Rozłóż duże tkaniny jak prześcieradła czy obrusy itp.
- ▶ Postępuj zgodnie z instrukcjami podanymi na metce prania i susz tylko rzeczy, które można suszyć maszynowo.

**Wskazówki:**

- ▶ Oddziel rzeczy białe od kolorowych.
- ▶ Rozłóż duże przedmioty, takie jak pościel, obrusy, itp.
- ▶ Pościel i poszewki na poduszki powinny być pozapinane na guziki, aby małe części nie gromadziły się w środku.
- ▶ Zamknij zamki i haczyki oraz zawiąż razem luźne paski bez części metalowych, sznurki fartuchów, itp.
- ▶ Umieść małe przedmioty, takie jak skarpetki, paski, biustonosze, itp. w siatce na pranie.
- ▶ Upewnij się, że wszystkie guziki są mocno przyszyte.
- ▶ Przyszyj lub usuń luźne metalowe części odzieży, takie jak np. metalowe guziki i kokardki na biustonoszach przed włożeniem do suszarki. W przeciwnym razie takie części mogą powodować hałas i uszkodzić bęben.
- ▶ Nie przesuszaj łątwej w pielęgnacji pościeli. Ryzyko zagniecenia. Pozwól na końcowe suszenie na powietrzu.
- ▶ Dzianiny (np.: koszulki, bielizna) czasami zbiegają się podczas suszenia. Używaj tylko poziomu DO PRASOWANIA  i następnie naciągnij.
- ▶ Do wstępnie wysuszonych, wielowarstwowych ubrań lub do końcowego suszenia należy wybrać program czasowy (TIMER).

**Zalecenia załadunku**

Prześcieradło (pojedyncze)	Bawełna	Okolo 800 g
Ubrania z tkaniny mieszanej	/	Okolo 800 g
Kurtki	Bawełna	Okolo 800 g
Jeans	/	Okolo 800 g
Odzież robocza	Bawełna	Okolo 950 g
Piżamy	/	Okolo 200 g
Koszule	/	Okolo 300 g
Skarpetki	Tkaniny mieszane	Okolo 50 g
T-Shirty	Bawełna	Okolo 300 g
Bielizna	Tkaniny mieszane	Okolo 70 g

**8.3 Ładowanie urządzenia**

- ▶ Poluzuj i włóż przygotowane pranie.
- ▶ Nie przeładuj urządzenia.
- ▶ Ostrożnie zamknij drzwiczki. Upewnij się, że nie przytrzaśnięto żadnej części ubrania.

**8.4 Wyjmowanie i dodawanie prania**

Aby wyjąć lub dodać pranie, program można przerwać w dowolnym momencie:

- ▶ Otwórz drzwiczki. Cykl zostanie przerwany.  
Zachowaj ostrożność podczas wyjmowania lub dodawania prania! Wnętrze bębna lub samo pranie może być gorące, co grozi poparzeniem.
- ▶ Aby kontynuować program, naciśnij przycisk „Start/Pauza” po zamknięciu drzwiczek.

**UWAGA!**

Przedmioty nie wykonane z tkanin ani dzianin, jak również małe, obłuzowane lub o ostrych krawędziach, mogą być przyczyną awarii i uszkodzenia zarówno odzieży jak i urządzenia.

**OSTRZEŻENIE!**

Nigdy nie należy wyłączać urządzenia przed zakończeniem cyklu suszenia, chyba że wszystkie rzeczy mogą być szybko wyjęte i rozłożone tak, aby mogły wystygnać.

8-7

**8.5 Ładowanie suszarki**

1. Umieść pranie równomiernie w bębnie, uważając, aby nie przeciążyć suszarki.
2. Włącz suszarkę, naciskając przycisk zasilania (Rys. 8-7).

## Uwaga

Środki zmiękczające do tkanin lub podobne produkty należy stosować zgodnie z instrukcjami producenta.

### 8.6 Ustaw program i naciśnij start

1. Przekręć pokrętkę (Ryc. 8-8), aby wybrać odpowiedni program.
2. Ustaw temperaturę, poziom wysuszenia, opóźnienie startu. Następnie wciśnij Start/Pauza (Rys. 8-9), aby rozpocząć suszenie.

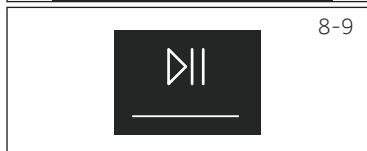
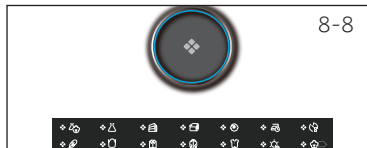

### 8.7 Koniec suszenia

Suszarka przestaje działać automatycznie po zakończeniu cyklu suszenia. Wyświetlacz pokaże END. Otwórz drzwiczki i wyjmij pranie. Jeśli pranie nie zostanie wyjęte, program zapobiegający zagnieceniu uruchomi się automatycznie.

1. Wyłącz suszarkę, naciskając przycisk zasilania (Rys. 8-10).
2. Odłącz suszarkę od zasilania (Rys. 8-11).



3. Opróżnij zbiornik wody po każdym suszeniu (rys. 8-12).



4. Wyczyść filtr włókien po każdym cyklu (rys. 8.-13).

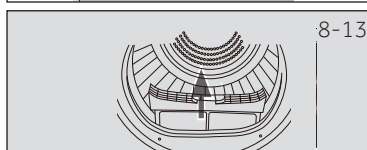

5. Wyczyść filtr skraplacza po każdym suszeniu (rys. 8.-14).

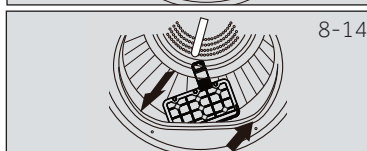

## Uwaga

- ▶ Podczas suszenia upewnij się, że przedmioty są umieszczone na stojaku, bez ryzyka zaplątania się podczas obracania się bębna.
- ▶ Maksymalna waga mokrych przedmiotów: 1.5 kg.

8-15

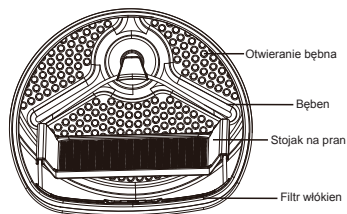

### 8.8 Korzystanie z suszarki

Stojak na suszarkę jest przeznaczony do przedmiotów, które nie są zalecane do suszenia w suszarce, takie jak buty sportowe, trampki, swetry lub delikatna bielizna.

1. Otwórz drzwiczki.
2. Sprawdź, czy bęben jest pusty.
3. Umieść stojak w bębnie.
4. Upewnij się, że zaczepy są włożone w otwór filtra włókien i zablokowane w otworze z tyłu bębna.



#### Uwaga

- Nie używaj suszarki, gdy są w niej inne ubrania.

## Tabela pielęgnacji

Pranie					
 95	Prać w temp. do 95°C program normalny	 60	Prać w temp. do 60°C program normalny	 60	Prać w temp. do 60°C program łagodny
 40	Prać w temp. do 40°C program normalny	 40	Prać w temp. do 40°C program łagodny	 40	Prać w temp. do 40°C program bardzo łagodny
 30	Prać w temp. do 30°C program normalny	 30	Prać w temp. do 30°C program łagodny	 30	Prać w temp. do 30°C program bardzo łagodny
	Prać ręcznie w temp. maks. 40°C		Nie brać		
Wybielanie					
	Dozwolony dowolny wybielacz		Tylko wybielacz tlenowy/ bez chloru		Nie wybielać
Suszenie					
	Możliwość suszenia w suszarce bębnowej w temperaturze nor- malnej		Możliwość suszenia w suszarce bębnowej w niższej tempera- turze		Nie suszyć w su- szarce
	Rozwiesić do suszenia		Suszyć na płasko		
Prasowanie					
	Prasować w tempera- turze maksymalnej do 200°C		Prasować w tem- peraturze umiarko- wanej do 150°C		Prasować w niskiej temperaturze do 110°C bez użycia pary (prasowanie pa- rowe może spowo- dować nieodwracal- ne uszkodzenia)
	Nie prasować				

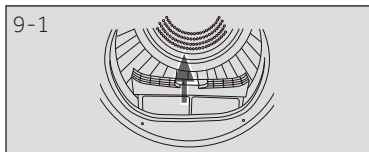

## 9.1 Czyszczenie filtra włókien

Wyczyść filtr włókien po każdym cyklu.

1. Wyjmij filtr włókien z bębna (Rys. 9.-1).
2. Otwórz filtr włókien (Rys. 9-2).
3. Wyczyść filtr włókien z resztek tkaniny (rys. 9.-3).
4. Ponownie zamontuj oczyszczony filtr włókien w suszarce bębnowej (Rys. 9-4).

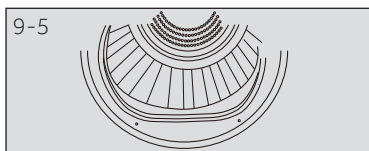
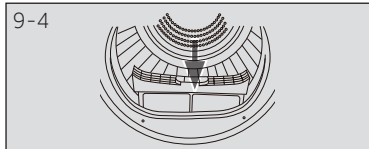
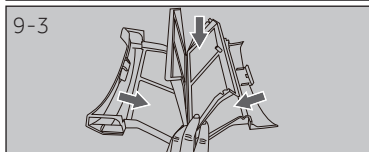
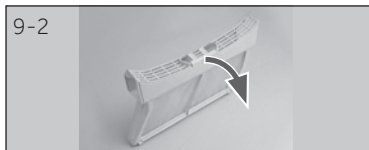

## 9.2 Czyszczenie filtra skraplacza

Wyczyść filtr włókien po każdym cyklu.

1. Otwórz drzwiczki.
2. Wyjmij filtr włókien z obudowy (Rys. 9-5).
3. Wyciągnij filtr skraplacza z kanału wentylacyjnego (rys. 9.-6).
4. Wyjmij gąbkę i wyczyść sito filtra z wszelkich pozostałości (Rys. 9-7).
5. Ponownie zamontuj gąbkę na filtrze skraplacza (Rys. 9-8).

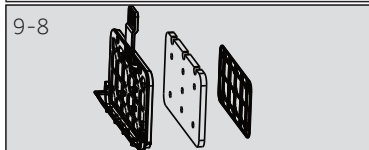
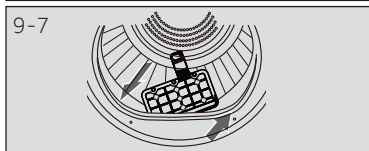
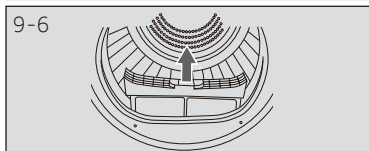

### Uwaga

Jeśli filtr włókien/skraplacza jest bardzo brudny, można go wyczyścić pod bieżącą wodą. Przed użyciem należy go dokładnie wysuszyć.

### 9.3 Opróżnij zbiornik na wodę

Podczas pracy para skrapla się w zbiorniku wody. Opróżnij zbiornik wody po każdym suszeniu.

1. Wyciągnij zbiornik wody z obudowy (rys. 9.-9).
2. Opróżnij zbiornik wody (rys. 9-10)
3. Ponownie zamontuj zbiornik wody w suszarce (Rys. 9-11).



#### Uwaga

Nie używaj wody do picia lub przetwarzania żywności.

### 9.4 Suszarka do ubrań

Wytrzyj zewnętrzną część suszarki i panel sterowania wilgotną szmatką. Nie używaj rozpuszczalników organicznych ani żrących, aby uniknąć uszkodzenia urządzenia.

### 9.5 Bęben

Po pewnym czasie środki do pielęgnacji tkanin lub wapń zawarte w wodzie mogą tworzyć prawie niewidoczną warstwę na wewnętrznej stronie bębna. Użyj wilgotnej szmatki i detergentu, aby ją usunąć. Nie używaj rozpuszczalników organicznych ani żrących, aby uniknąć uszkodzenia urządzenia.

### 9.5 Parownik

Jeśli parownik za filtrem skraplacza jest brudny, można go wyczyścić za pomocą odkurzacza. Uważaj, aby nie uszkodzić parownika podczas czyszczenia.

Wiele problemów można rozwiązać samodzielnie, bez specjalistycznej wiedzy. W przypadku problemów prosimy sprawdzić wszystkie pokazane możliwości i postępować zgodnie z poniższymi instrukcjami przed skontaktowaniem się z obsługi posprzedażnej. Patrz: OBSŁUGA KLIENTA.



### OSTRZEŻENIE!

- ▶ Przed przystąpieniem do konserwacji, wyłącz urządzenie i wyjmij wtyczkę z gniazdka sieciowego.
- ▶ Urządzenia elektryczne powinny być serwisowane tylko przez wykwalifikowanych ekspertów elektrycznych, ponieważ niewłaściwe naprawy mogą spowodować znaczne szkody.
- ▶ Jeśli kabel zasilania jest uszkodzony, musi on zostać wymieniony przez producenta, serwisanta lub inną wykwalifikowaną osobę w celu uniknięcia niebezpieczeństwa.

### Rozwiązywanie problemów, gdy wyświetlany jest kod

Kod	Przyczyna	Rozwiązanie
F2	Błąd pompy odpływowej.	Skontaktuj się z obsługą klienta.
F32 F33	Obwód czujnika termicznego kondensatora jest otwarty lub zwarty.	Skontaktuj się z obsługą klienta.
F4	Temperatura prania w bębnie nie zmienia się.	Skontaktuj się z obsługą klienta.
F5	Błąd komunikacji między płytką drukowaną a wyświetlaczem.	Skontaktuj się z obsługą klienta.
L0	Temperatura jest za niska.	Używaj suszarki, gdy temperatura powietrza jest wyższa niż 5 °C.

Jeśli pomimo podjętych środków kody błędów nadal się pojawiają, należy wyłączyć urządzenie, odłączyć zasilanie i skontaktować się z działem obsługi klienta.

## Rozwiązywanie problemów, gdy kod nie jest wyświetlany

Problem	Możliwa przyczyna	Możliwe rozwiązanie
Suszarka nie działa.	<ul style="list-style-type: none"> <li>Niskie napięcie zasilacza.</li> <li>Awaria zasilania.</li> <li>Nie ustawiono programu suszenia.</li> <li>Pralka nie została włączona.</li> <li>gdy zbiornik na wodę jest pełny.</li> <li>Drzwi nie są szczelnie zamknięte.</li> </ul>	<ul style="list-style-type: none"> <li>Sprawdź napięcie zasilacza.</li> <li>Sprawdź zasilanie.</li> <li>Ustaw program suszenia.</li> <li>Włącz suszarkę.</li> <li>Opróżnij zbiornik wody.</li> <li>Zamknij dobrze drzwiczki.</li> </ul>
Urządzenie nie działa, a wyświetlacz pokazuje <i>End</i> .	<ul style="list-style-type: none"> <li>Pranie osiągnęło poziom wysuszenia określony przez program?</li> <li>W bębnie nie ma prania?</li> </ul>	<ul style="list-style-type: none"> <li>Sprawdź, czy ustawiony jest odpowiedni program.</li> <li>Sprawdź, czy w bębnie nie ma prania.</li> </ul>
Czas schnięcia jest zbyt długi, a rezultat nie są zadowalający	<ul style="list-style-type: none"> <li>Ustawienie programu jest nieprawidłowe.</li> <li>Filtry są zatkane.</li> <li>Drzwi są zablokowane.</li> <li>Suszarka jest przetadowana.</li> <li>Pranie jest zbyt mokre.</li> <li>Kanał wentylacyjny jest zablokowany.</li> </ul>	<ul style="list-style-type: none"> <li>Upewnij się, że program jest ustawiony poprawnie.</li> <li>Wyczyść sito filtra.</li> <li>Wyczyść parownik.</li> <li>Zmniejsz ilość prania.</li> <li>Przed suszeniem dokładnie odwiruj pranie.</li> <li>Sprawdź kanał wentylacyjny i odblokuj go.</li> </ul>
Pozostały czas na wyświetlaczu zatrzymuje się lub przeskakuje.	<p>Pozostały czas będzie dostosowywany w sposób ciągły w oparciu o następujące czynniki:</p> <ul style="list-style-type: none"> <li>Rodzaj prania.</li> <li>Wielkość ładunku.</li> <li>Stopień wilgotności prania.</li> <li>Temperatura otoczenia</li> </ul>	Automatyczna regulacja jest normalną operacją.

## 11.1 Przygotowanie

- ▶ Zdejmij opakowanie. Podczas otwierania opakowania można zobaczyć krople wody. To normalne zjawisko wynika z testów z użyciem wody w fabryce.
- ▶ Usuń wszystkie elementy opakowania, w tym podstawę styropianową.



### Uwaga

Pozbaw się opakowań w sposób przyjazny dla środowiska. Aby uzyskać informacje dotyczące aktualnych sposobów usuwania odpadów, skontaktuj się ze sprzedawcą lub lokalnymi władzami.



### OSTRZEŻENIE!

Po transporcie i instalacji MUSISZ pozostawić suszarkę do odstania na dwie godziny przed użyciem.

## 11.2 Transport i czas oczekiwania

Transportuj urządzenie tylko w pozycji poziomej. W kapsułce sprężarki znajduje się bezolejowy olej. Olej ten może przedostać się poprzez zamknięty system rur podczas transportu przechylonego urządzenia. Przed podłączeniem urządzenia do zasilania trzeba odczekać 2 godziny, aby olej spłynął z powrotem do zbiornika.



### 11.3 Ustawianie urządzenia

Urządzenie powinno być umieszczone na płaskiej i stabilnej powierzchni. Ustaw nóżki na pożądanym poziomie (rys. 11-1)

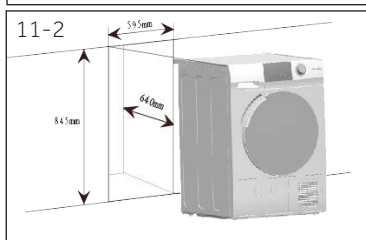

### 11.4 Montaż pod zabudowę

Wymiary wnęki powinny zgadzać się z wymiarami urządzenia (Rys. 11-2).

1. Umieść urządzenie w sąsiedztwie gniazda. Upewnij się, że wszystkie połączenia są łatwo dostępne i funkcjonalne.
2. Ustaw dokładnie wszystkie stopki, aby uzyskać stabilną pozycję poziomą.
3. Ostrożnie zainstaluj urządzenie we wnęcie.
4. Zwróć uwagę na wystarczającą wentylację.

### 11.5 Podłączenie do prądu

Przed każdym podłączeniem sprawdź, czy:

- ▶ zasilanie, gniazdko i bezpieczniki odpowiadają informacji na tabliczce znamionowej.
- ▶ gniazdko jest uziemione i nie zastosowano rozgałęźnika lub przedłużacza.
- ▶ wtyczka i gniazdko są ściśle dopasowane.
- ▶ **Tylko Wielka Brytania:** Brytyjska wtyczka spełnia wymogi normy BS1363A

Włóż wtyczkę do gniazdka. (rys. 11.-3).



11-3



### OSTRZEŻENIE!

Jeśli kabel zasilania jest uszkodzony, musi on zostać wymieniony przez serwisanta (patrz karta gwarancyjna) w celu uniknięcia niebezpieczeństwa!

### 11.6 Montaż drzwi po drugiej stronie (Tylko dla modeli 8/9kg)

- ▶ Przed rozpoczęciem należy odłączyć suszarkę od zasilania.
- ▶ Uważaj, aby nie zarysować faeby.
- ▶ Należy umieścić drzwi na nierysującej powierzchni roboczej.
- ▶ Potrzebne narzędzia: Wkrętak krzyżakowy.
- ▶ Po rozpoczęciu nie ruszaj szafką, dopóki nie zakończy się montowanie drzwi po drugiej stronie.
- ▶ Instrukcje dotyczą zmiany zawiasów z prawej strony na lewą. Jeśli zechcesz zamontować je z powrotem na prawą stronę, postępuj zgodnie z tymi samymi instrukcjami i odwróć wszystkie odniesienia po lewej i prawej stronie.

#### 1. Wyjmij drzwiczki

Otwórz drzwiczki. Odkręć dwie śruby mocujące zawiasy/drzwi do suszarki. Ostrożnie odłóż zawias/drzwi na bok (Rys. 11-4).

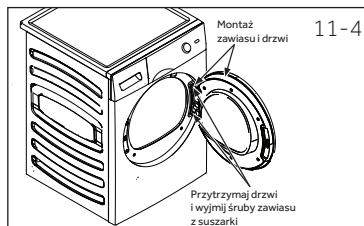

11-4

#### 2. Wyjmij, obróć i załóż wewnętrzne drzwi

Usuń osiem naklejek i śrub mocujących drzwi wewnętrzne do drzwi zewnętrznych. Zdejmij drzwi wewnętrzne, obróć je o 180° i ponownie zainstaluj w drzwiach zewnętrznych za pomocą tych samych ośmiu śrub i naklejek (Rys. 11-5).



11-5

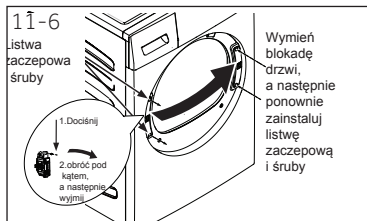

### 3. Zdemontuj, obróć i wymień zamek drzwi oraz listwę zaczepową

Odkręć dwie śruby przytrzymujące płytkę uderzeniową, a następnie wykręć jedną śrubę zamka drzwi, nacisnij i wyjmij zamek obrócony o 180° i zamontuj go po przeciwnej stronie. To samo zrób z ośmioma śrubami i naklejkami (Rys. 11-6).

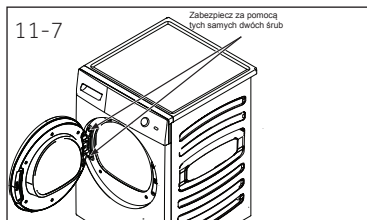

### 4. Obróć i wymień zawias/drzwi

Odkręć dwie śruby przytrzymujące płytkę uderzeniową, a następnie wykręć jedną śrubę zamka drzwi, nacisnij i wyjmij zamek obrócony o 180° i zamontuj go po przeciwnej stronie. To samo zrób z ośmioma śrubami i naklejkami (Rys. 11-7).

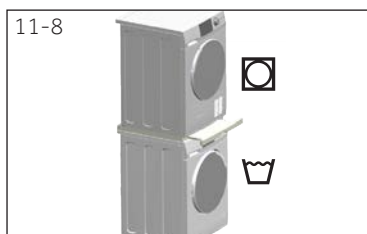

### 11.7 Ustawianie suszarki na pralce

Takie ustawienie suszarki na pralce jest możliwe w celu oszczędniejszego wykorzystania przestrzeni (rys. 11-8). Nie każda pralka nadaje się do tego celu. Informacje, a także odpowiedni zestaw montażowy są dostępne u lokalnego sprzedawcy.

Instrukcja montażu dostarczona z zestawem dokładnie informuje o krokach instalacji.

## Fizyka produktu (zgodnie z UE 392/2012)

Znak towarowy	Haier			
	HD-90-A2979	HD-100-A2979	HD-80-A3979	HD90 A3979 HD90-A3979S HD90-A3S979
Identyfikator modelu				
Ładowność znamionowa (kg)	9	10	8	9
Rodzaj suszarki bębnowej	Skraplacz			
Klasa efektywności energetycznej	A++	A++	A+++	A+++
Ważone roczne zużycie energii ( $AE_c$ w kWh/rok) <sup>1)</sup>	236	280	175	193
Suszarka bębnowa z automatem lub bez	z automatem			
Zużycie energii przy pełnym ładunku w standardowym programie dla bawełny <sup>3)</sup> (kWh/cykl)	2.14	2.29	1.43	1.58
Zużycie energii przy częściowym ładunku w standardowym programie dla bawełny <sup>3)</sup> (kWh/cykl)	1.21	1.35	0.85	0.93
Zużycie energii w trybie wyłączonym (W)	0.1	0.1	0.1	0.1
Zużycie energii w trybie włączonym (W)	1.19	1.19	1.19	1.19
Czas trwania trybu „włączonego” (min.) <sup>2)</sup>	40			
Standardowy program dla suszenia <sup>3)</sup>	Bawełna			
Ważony czas trwania programu przy pełnym lub częściowym ładunku w standardowym programie suszenia <sup>3)</sup> (min.)	208	220	215	243
Czas trwania programu przy pełnym ładunku w standardowym programie dla bawełny <sup>3)</sup> (min.)	252	280	273	298
Czas trwania programu przy częściowym ładunku w standardowym programie dla bawełny <sup>3)</sup> (min.)	170	175	168	182
Klasa efektywności kondensacyjnej <sup>4)</sup>	B	B	B	B
Ważona efektywność kondensacyjna przy pełnym lub częściowym ładunku w standardowym programie dla bawełny <sup>3)</sup> (%)	80.5	80.5	82	82
Średnia efektywność kondensacyjna przy pełnym ładunku w standardowym programie dla bawełny <sup>3)</sup>	81	81	81	81
Średnia efektywność kondensacyjna przy częściowym ładunku w standardowym programie dla bawełny <sup>3)</sup>	81	81	83	83
Ważony poziom mocy akustycznej standardowego programu dla bawełny <sup>3)</sup> przy pełnym ładunku (dB)	67		66	
Wbudowana lub wolnostojąca	Wolnostojąca/do zabudowany pod blatem			

- <sup>1)</sup> Na podstawie 160 standardowych cykli dla bawełny przy pełnym i częściowym załadowaniu, zużycie w trybach o niskim poborze mocy. Rzeczywiste zużycie energii na cykl będzie zależec od sposobu użytkowania urządzenia.
- <sup>2)</sup> W przypadku, gdy istnieje system zarządzania energią.
- <sup>3)</sup> Ten program, stosowany przy pełnym i częściowym załadowaniu, jest standardowym programem suszenia, do którego odnoszą się informacje na etykiecie i karcie. Jest to program odpowiedni do suszenia normalnej mokrej bawełny i jest to najwydajniejszy program pod względem zużycia energii dla bawełny.
- <sup>4)</sup> Klasa G oznacza najmniejszą wydajność, a Klasa A - największą.

## Dodatkowe dane

Wymiary - wys. x szer. x gł. w mm	845 x 600 x 595
Zasilanie (patrz: tabliczka znamionowa) - napięcie/prąd/wejście	220-240V-50Hz/2,4A/550W
Dopuszczalna temperatura otoczenia	5°C do 35°C.
Fluorowany gaz cieplarniany	HFC-134a
Pojemność	0,26 kg
GWP	1430
Tona(-y) CO <sub>2</sub> , odpowiednik	0.6

Schemat elektryczny HD90-A2979:

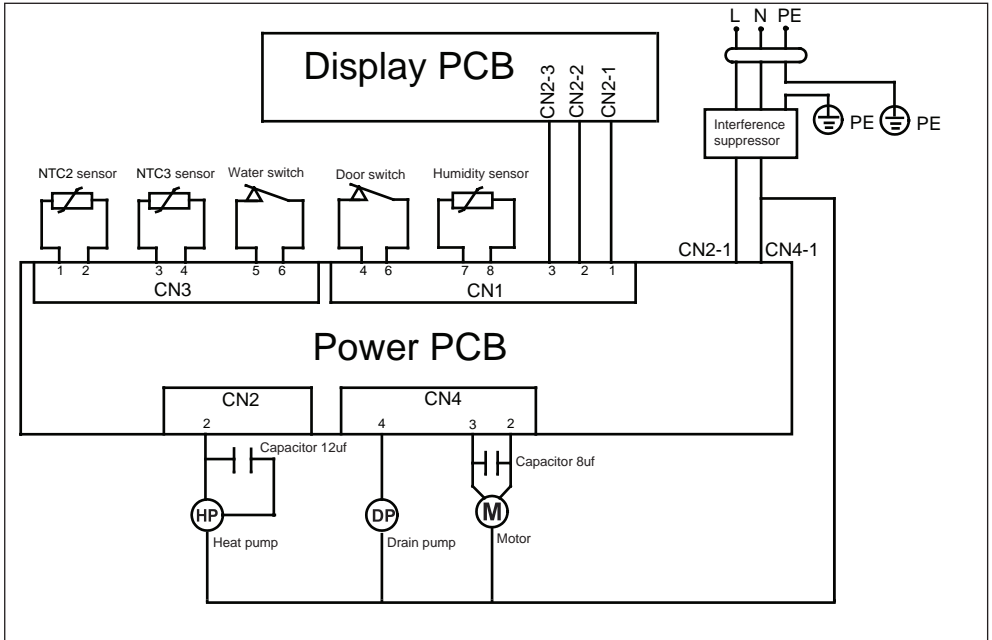

Schemat elektryczny HD100-A2979:

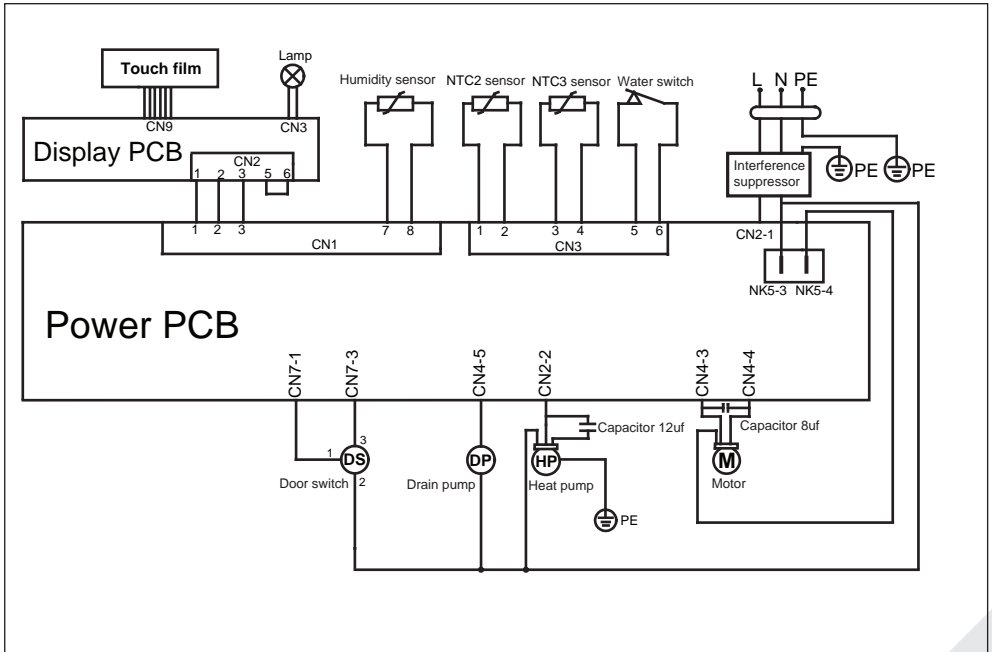

## Schemat elektryczny HD80-A3979/HD90-A3979/HD90-A3979S/HD-90-A3S979:

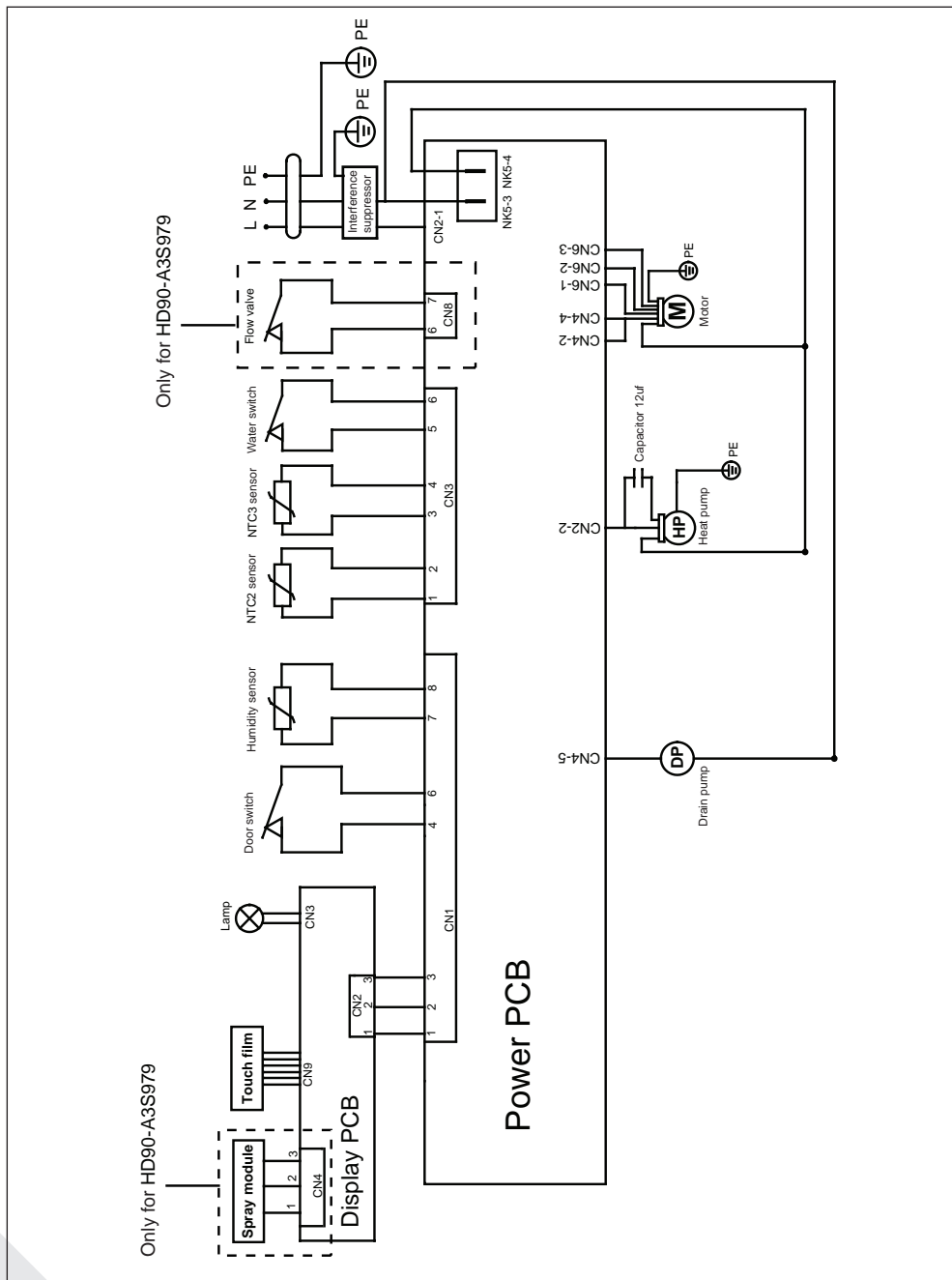

Polecamy nasz system Obsługi Klienta Haier i stosowanie oryginalnych części zamiennych.

Jeśli masz problem z urządzeniem, najpierw sprawdź sekcję ROZWIĄZYWANIE PROBLEMÓW.

Jeżeli nie możesz znaleźć rozwiązania, prosimy o kontakt

- ▶ z twoim lokalnym sprzedawcą lub
- ▶ miejscowym serwisem i obsługą klienta w witrynie internetowej [www.haier.com](http://www.haier.com), w której można znaleźć numery telefonów i odpowiedzi na często zadawane pytania oraz aktywować zgłoszenie serwisowe.

Aby skontaktować się z naszym działem obsługi, upewnij się, że masz następujące dane. Informacje można znaleźć na tabliczce znamionowej.

Model \_\_\_\_\_ Numer seryjny \_\_\_\_\_

Sprawdź także również kartę gwarancyjną dostarczoną z produktem w przypadku posiadania gwarancji.

Poniżej znajdziesz nasze adresy w Europie do ogólnych zapytań biznesowych:

Europejskie adresy Haier			
Kraj *	Adres pocztowy	Kraj *	Adres pocztowy
<b>Włochy</b>	Haier Europe Trading SRL Via De Cristoforis, 12 21100 Verese WŁOCHY	<b>Francja</b>	Haier France SAS 53 Boulevard Ornano – Pleyad 3 93200 Saint Denis FRANCJA
<b>Hiszpania Portugalia</b>	Haier Iberia SL Pg. Garcia Faria, 49-51 08019 Barcelona HISPANIA	<b>Belgia-FR Belgia-NL Holandia Luksemburg</b>	Haier Benelux SA Anderlecht Route de Lennik 451 BELGIA
<b>Niemcy Austria</b>	Haier Deutschland GmbH Konrad-Zuse-Platz 6 81829 München NIEMCY	<b>Polska Czechy Węgry Grecja Rumunia Rosja</b>	Haier Poland Sp. z o.o. Al. Jerozolimskie 181B 02-222 Warszawa POLSKA
<b>Wielka Brytania</b>	Haier Appliances UK Co.Ltd. One Crown Square Church Street East Woking, Surrey, GU21 6HR UK		

\* Więcej informacji pod adresem [www.haier.com](http://www.haier.com)

HD90-A2979/HD100-A2979/HD80-A3979/HD90-A3979/HD90-A3979S/HD90-A3S979

**Haier**



Manual do utilizador  
Secador de Bomba de Calor

HD90-A2979

HD100-A2979

HD80-A3979

HD90-A3979

HD90-A3979S

HD90-A3S979

PT

**Haier**

## Obrigado por comprar um produto Haier.

Deve ler estas instruções cuidadosamente antes de usar o aparelho. As instruções contêm informação importante que o ajudará a obter o melhor do aparelho e assegurar a instalação segura, utilização e manutenção adequada.

Manter este manual em local conveniente para que o possa consultar sempre para a utilização segura e adequada do aparelho.

Se vender o aparelho, o oferecer, ou o deixar quando mudar de casa, ter certeza de também entregar este manual para o novo proprietário se familiarizar com o aparelho e as advertências de segurança.

### Legenda



**ADVERTÊNCIA!** - Informação importante de segurança



Informação e dicas gerais



Informação ambiental

### Eliminação



Ajude a proteger o ambiente e a saúde humana. Pôr a embalagem em contentores adequados para ser reciclada. Ajude a reciclar resíduos de aparelhos elétricos e eletrónicos. Não eliminar aparelhos marcados com este símbolo com o lixo doméstico. Levar o produto para a sua instalação de reciclagem local ou contactar o seu serviço municipal.



### ADVERTÊNCIA!

#### Risco de lesão ou asfixia!

Desligar o aparelho da corrente elétrica. Cortar os cabos de alimentação e eliminá-los. Retirar a pega da porta para evitar que crianças e animais fiquem perto do aparelho.



### ADVERTÊNCIA!

O aparelho não deve ser fornecido com um dispositivo externo de comutação, como um temporizador ou ligado a um circuito que seja regularmente ligado e desligado por um serviço.

1-Informação de Segurança .....	4
2-Utilização prevista .....	8
3-Descrição do produto.....	9
4-Painel de controlo.....	10
5-Programas .....	14
6-Consumo .....	15
7-Sugestões e dicas.....	16
8-Uso diário.....	18
9-Cuidado e Limpeza.....	23
10-Resolução de problemas.....	25
11-Instalação .....	27
12-Dados técnicos.....	30
13-Serviço ao Cliente .....	34



## ADVERTÊNCIA!

### Antes da primeira utilização

- ▶ Assegurar que não há danos de transporte.
- ▶ Remover toda a embalagem e mantê-la foras do alcance das crianças.
- ▶ Manusear o aparelho sempre com pelo menos duas pessoas porque é pesado.

### Uso diário

- ▶ Este equipamento pode ser usado por crianças a partir de 8 anos e mais e por pessoas com capacidades físicas, sensoriais ou mentais reduzidas ou com falta de experiência e conhecimento se lhes tiver sido dada a supervisão ou instrução relativamente ao uso do equipamento de uma forma segura e entender os riscos envolvidos.
- ▶ Manter as crianças com menos de 3 anos afastadas do aparelho a menos que estejam supervisionadas constantemente.
- ▶ As crianças não devem brincar com o aparelho.
- ▶ Verificar se a sala está seca e bem ventilada. A temperatura ambiente deve estar entre 5 °C e 35 °C.
- ▶ Não tapar as aberturas de ventilação na base com um tapete ou outro objeto semelhante.
- ▶ Manter a zona à volta da máquina de secar roupa sem poeira e algodão.
- ▶ Antes de usar, assegurar que há apenas roupa dentro do aparelho e não animais de estimação ou crianças .
- ▶ Tocar na ficha elétrica apenas com as mãos secas e não tocar nem usar o aparelho se estiver descalço ou com as mãos ou os pés molhados ou húmidos.
- ▶ Apenas têxteis secos lavados em água.
- ▶ Assegurar que não carrega mais do que a carga nominal.
- ▶ Retirar dos bolsos todos os itens como isqueiros e fósforos.
- ▶ Usar amaciadores de tecidos ou produtos semelhantes tal como especificado pela embalagem do fabricante.
- ▶ Não usar ou armazenar quaisquer pulverizadores ou gases inflamáveis nas proximidades do aparelho.
- ▶ Não colocar objetos pesados, fontes de calor ou humidade na parte de cima do aparelho.
- ▶ Segurar a ficha, não o cabo, quando desligar o aparelho.

**ADVERTÊNCIA!****Uso diário**

- ▶ Não tocar na parede traseira e no tambor durante o funcionamento; estão quentes.
- ▶ Não secar os seguintes itens no aparelho:
  - ▶ Itens que não estão lavados.
  - ▶ Itens que foram contaminados com substâncias inflamáveis, tais como óleo de cozinha, acetona, álcool, gasolina, querosene, removedores de manchas, terebentina, ceras, removedores de cera ou outros produtos químicos. Os vapores podem causar incêndio ou explosão. Estes itens devem ser sempre lavados primeiro à mão em água quente com uma quantidade extra de detergente e depois secar ao ar livre antes de secar no aparelho.
  - ▶ Itens que contêm acolchoamento ou enchimento (por ex. almofadas, jaquetas), pois o enchimento pode sair com o risco de se inflamar no secador.
  - ▶ Itens que contêm uma grande proporção de borracha, espuma de borracha (espuma de látex) ou materiais semelhantes a borracha, como toucas de banho, tecidos à prova de água, artigos de borracha e itens de vestuário e travesseiros com enchimento de espuma de borracha.
- ▶ Não beber a água condensada.
- ▶ Não usar o aparelho sem os filtros de algodão ou do condensador colocados nos locais ou com filtros danificados.
- ▶ Notar que a última parte do ciclo de secagem ocorre sem calor (ciclo de arrefecimento) para garantir as restantes peças de vestuário a uma temperatura que não as danifique.
- ▶ Não deixar o aparelho sem vigilância durante o tempo de funcionamento durante algum tempo. Se for esperada uma longa ausência, o ciclo de secagem tem de ser interrompido desligando a unidade e retirando a ficha elétrica.
- ▶ Não desligar o aparelho, exceto se o ciclo de secagem estiver concluído, a menos que todos os itens sejam rapidamente retirados e estendidos para que o calor possa ser libertado.
- ▶ Desligar o aparelho após cada programa de secagem para economizar eletricidade e por segurança.

## Manutenção / limpeza

- ▶ Assegurar que as crianças são supervisionadas se fizerem limpeza e manutenção.
- ▶ Desligar o aparelho da fonte de alimentação antes de realizar qualquer manutenção de rotina.



## **ADVERTÊNCIA!**

## Manutenção / limpeza

- ▶ Limpar os filtros de algodão e do condensador depois de cada programa (consultar CUIDADO E LIMPEZA).
- ▶ Não usar pulverizador ou vaporizador de água para limpar o aparelho.
- ▶ Não usar produtos químicos industriais para limpar o aparelho.
- ▶ A substituição do cabo de alimentação danificado deve apenas ser feita pelo fabricante, pelo seu agente de assistência ou uma pessoa igualmente qualificada de modo a evitar algum perigo.
- ▶ Não tentar reparar o aparelho autonomamente. Em caso de reparação deve contatar o nosso serviço ao cliente.

## Instalação

- ▶ Assegurar que a localização permite que a porta abra totalmente. Não instalar a máquina de secar roupa atrás de uma porta com fechadura, porta de correr ou porta com dobradiças no lado oposto da porta da máquina de secar, pois isso limita a abertura total da porta máquina de secar.
- ▶ Instalar o aparelho num espaço bem ventilado e seco.
- ▶ Nunca instalar o aparelho no exterior num local húmido ou numa zona a qual possa estar sujeita a fugas de água tal como por baixo ou perto de um lavatório. Na eventualidade de uma fuga de água cortar a alimentação elétrica e permitir que a máquina seque naturalmente.
- ▶ Instalar ou usar o aparelho apenas onde a temperatura seja superior a 5 °C.
- ▶ Não colocar o aparelho diretamente em cima de um tapete ou junto à uma parede ou móvel.
- ▶ Não expor o aparelho a qualquer geada, calor ou luz solar direta ou perto de fontes de calor (por ex. fogões, aquecedores).
- ▶ Assegurar que a informação elétrica na chapa de características está de acordo com a fonte de alimentação. Se não estiver, contactar um electricista.
- ▶ Não usar adaptadores multi-fichas ou cabos de extensão.
- ▶ Assegurar que não danifica o cabo elétrico e a ficha. Se danificado deve ser substituído por um electricista.
- ▶ Usar uma tomada com ligação à terra para a fonte de alimentação que seja acessível facilmente depois da instalação. O aparelho deve ser ligado à terra.
- ▶ Apenas para RU: O cabo de alimentação do aparelho está equipado com uma ficha de 3 fios (com terra) que se adapta a uma tomada padrão de 3 fios (com terra). Nunca cortar ou desmontar o terceiro pin (com terra). Depois do aparelho estar instalado, a ficha deve estar acessível.

### Utilização prevista

Este aparelho destina-se a secar os itens que foram lavados com uma solução de água e estão marcados na etiqueta de cuidados do fabricante como sendo adequados para a máquina de secar roupa.

Destina-se exclusivamente para uso doméstico dentro de casa. Não está previsto para utilização comercial ou industrial. Não são permitidas alterações ou modificações ao aparelho. Utilização não indicada pode causar perigos e perda de toda a garantia e de solicitações de responsabilidade.

### Normas e diretivas



Este produto cumpre os requisitos de todas as diretivas CE aplicáveis com as normas harmonizadas correspondentes, previstas pela marca CE.



#### Observação

O aparelho contém o gás luorado com efeito de estufa HFC-134a (GWP:1430). Este gás está hermeticamente selado.



#### Uso ambientalmente responsável

- ▶ **Escoamento completo:** Centrifugar a roupa com a velocidade máxima de centrifugação.
- ▶ **Carga máxima:** Usar a quantidade máxima de enchimento de acordo com a tabela de programas, mas não sobrecarregar o secador. Para beneficiar da carga máxima, a roupa que deve ser seca "PRONTA para GUARDAR", pode ser facilmente seca em primeiro lugar com "PRONTA para ENGOMAR". No final do programa, retirar a roupa que deve ser engomada e secar a roupa restante até o fim.
- ▶ **Soltar a roupa:** Sacudir a roupa antes de a colocar no secador.
- ▶ **Evitar secagem excessiva:** Deve ser evitada uma secagem excessiva. Selecionar o programa correto e o nível de secagem adequado.
- ▶ **Amaciador desnecessário:** Não usar amaciador ao lavar porque a roupa ficará fofo e macia no secador.
- ▶ **Limpar os filtros de algodão:** Limpar os filtros de algodão após cada ciclo.
- ▶ **Ventilação:** Assegurar que o aparelho está devidamente ventilado (consultar INSTALAÇÃO).
- ▶ **Reutilização da água condensada:** A água condensada recolhida pode ser usada para o ferro a vapor. Antes deve ser vertida através de uma peneira fina ou papel de filtro de café. As partes menores serão retidas pelo filtro.

**Nota:**

Devido a alterações técnicas e modelos diferentes, as ilustrações nos capítulos seguintes podem diferir do seu modelo.

**3.1 Imagem do aparelho**

Frente (Fig. 3-1):

Lado traseiro (Fig. 3-2):

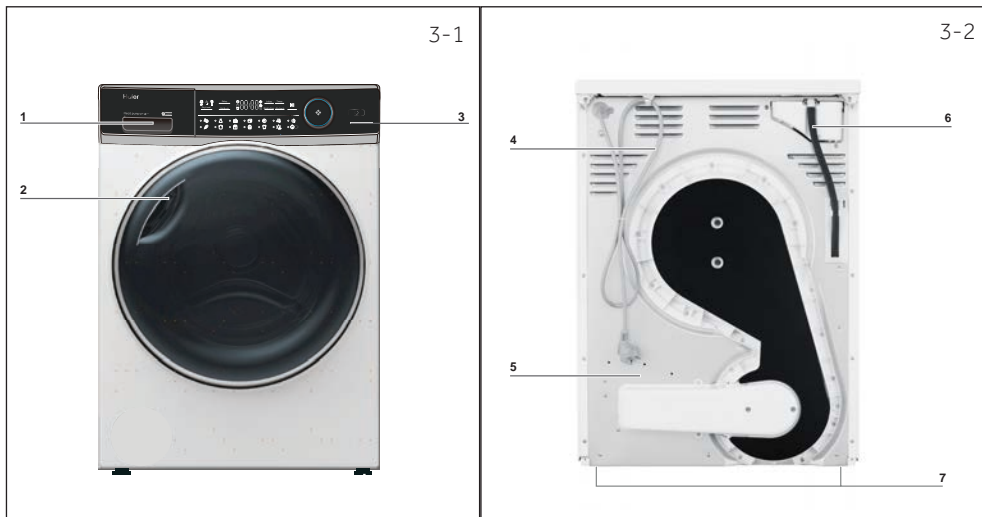

- 1 Reservatório de água
- 2 Porta da máquina de secar roupa
- 3 Painel de controlo
- 4 Cabo de alimentação

- 5 Placa traseira
- 6 Saída de drenagem
- 7 Pés ajustáveis

**3.2 Acessórios**

Verificar os acessórios e literatura em conformidade com esta lista (Fig. 3-3):



Mangueira de escoamento

Prateleira de secagem  
(apenas para o modelo HD-100-A2979 / HD90-A3S979)

Etiqueta energética

Cartão de garantia

Manual do utilizador

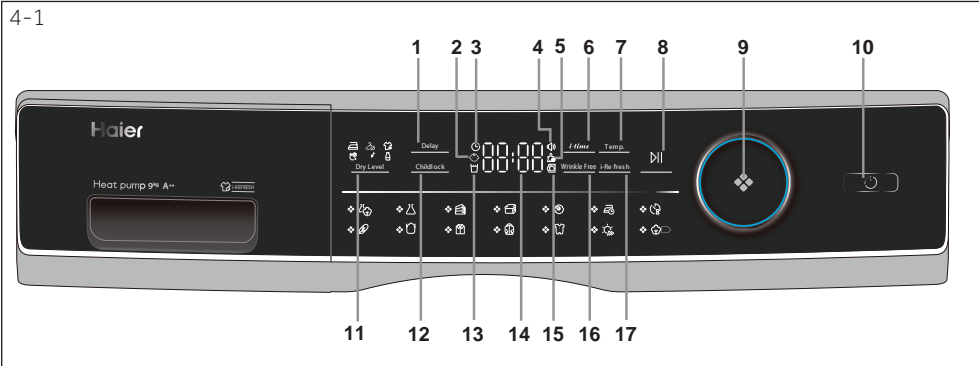

- |                                  |                               |                                      |
|----------------------------------|-------------------------------|--------------------------------------|
| 1 Botão de diferimento           | 7 Botão Temp                  | 13 Indicador de reservatório vazio   |
| 2 Indicação de bloqueio infantil | 8 Botão Iniciar/Pausa         | 14 Visor                             |
| 3 Indicador do fim diferido      | 9 Botão do programa           | 15 Indicador de desbloqueio da porta |
| 4 Indicador do sinal             | 10 Botão de alimentação       | 16 Botão de sem rugas                |
| 5 Indicador de filtro limpo      | 11 Botão nível de secagem     | 17 i-Refrescar                       |
| 6 Botão do tempo                 | 12 Botão bloqueio de crianças |                                      |

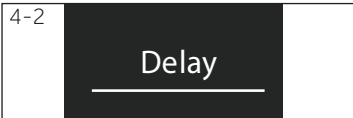

### 4.1 Botão fim Diferido

A função de diferimento para início do mesmo, premir o botão para definir a hora (em intervalos até 12 horas). O aparelho já deve ter terminado a operação, depois premir para iniciar (Fig. 4-2) a operação diferida.

### Observação

Esta função deve ser definida depois de ter terminado todas as opções, caso contrário, quando rodar o botão ou premir o botão, a função será automaticamente detetada.



### 4.2 Indicador de bloqueio de crianças

Para ativar a função Bloqueio de Crianças após um ciclo ter sido iniciado, premir o botão (Fig. 4-3) e durante 3 seg. até o ícone do indicador acender. Para desativar, premir de novo o botão durante 3 seg.

### Observação

Quando o ciclo termina ou a fonte de alimentação é interrompida, a função não será cancelada automaticamente.

### 4.3 Visor do fim diferido

Quando escolher o programa do fim diferido (Fig. 4-4), o mesmo irá acender.



### 4.4 Indicador do sinal

Pode escolher sinal de que precisa. Para ativar a função do sinal depois de ligar o secador, premir i-Refresh e TEMP. (Fig. 4-5) durante cerca de 3 segundos até ouvir um bipe. Para desativar premir novamente os dois botões durante 3 segundos até o bipe soar.

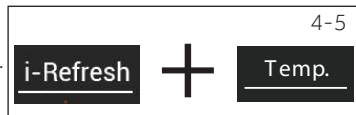

### 4.5 Indicador limpar o filtro

Os filtros devem ser limpos regularmente. Consultar a secção Limpeza do filtro de algodão ou limpeza do filtro do condensador do manual.



### Observação

Após cada ciclo, o indicador piscará para lembrar a limpeza dos filtros.

### 4.6 Botão tempo

Quando selecionar o programa Temporizador ou Diferir, a luz de *i-time* está acesa. Premir este botão para adicionar ou subtrair o tempo.



### 4.7 Botão Temp.

Premir o botão (Fig. 4-8) para definir a temperatura de secagem para alguns programas. O visor é mostrado abaixo:

- [ - ] Temperaturas elevada.
- [ - ] Temperatura média.
- [ - ] Temperatura baixa.
- [ 0 ] Ar frio.



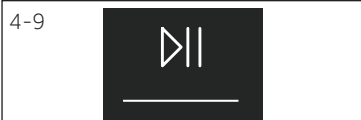

#### 4.8 Botão Iniciar/Pausa

Premir em Iniciar/Pausa (Fig. 4-9) para Iniciar um ciclo de secagem. Premir de novo o botão para pausar o ciclo de secagem - a luz indicadora fica a piscar. Premir de novo o botão para continuar.

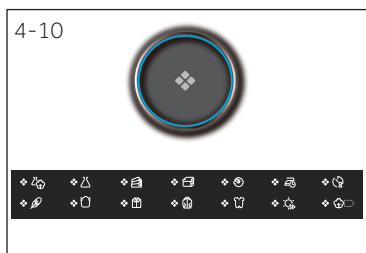

#### 4.9 Botão do programa

Selecionar um dos 14 programas usando o botão (Fig. 4-10). O indicador do programa respetivo acende-se. Consultar a secção Modos de programa do manual para mais informações.



#### 4.10 Botão de alimentação

Premir o botão Alimentação (Fig. 4-11) para ligar/desligar a máquina de secar.

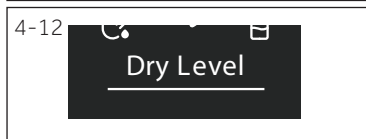

#### 4.11 Botão nível de secagem

Premir o botão (Fig. 4-12) para definir o teor final de humidade da roupa no final do ciclo.

- Secagem extra
- Pronto para guardar
- Pronto para passar a ferro



#### 4.12 Botão Bloqueio de Crianças

Para ativar a função Bloqueio de Crianças após um ciclo ter sido iniciado, premir o botão (Fig. 4-13) e durante 3 seg. até o ícone do indicador acender. Para desativar, premir de novo o botão durante 3 seg.



#### 4.13 Indicador de reservatório vazio

O reservatório de água deve ser esvaziado.

Importante: Esvaziar o reservatório de água depois de cada ciclo de secagem. Consultar a secção Esvaziar o reservatório de água do manual.



#### 4.14 Visor

O ecrã exibe o tempo restante, o tempo de diferimento e outras informações relacionadas.

### Observação

O tempo restante é um valor predefinido, este tempo será recalculado dependendo das definições adicionais do programa e do conteúdo de humidade da roupa.

#### 4.15 Indicador de desbloqueio da porta

Se a porta estiver aberta, este indicador (Fig. 4-16) irá acender.



#### 4.16 Botão de sem rugas

Depois de seleccionar o programa com esta função, o ícone irá acender, a predefinição anti-rugas abrir, quando tocamos neste botão (Fig. 4-17) o visor irá mostrar DESLIGAR, anti-rugas fechado e tocar novamente no visor que irá mostrar anti-rugas LIGAR aberto.



### Observação

O tempo predefinido é de 1 minutos.

#### 4.17 i-Refresh

Um programa do temporizador, tempo predefinido é 30 minutos. O tempo predefinido é de 30 minutos. O tempo mais longo é de 50 minutos.

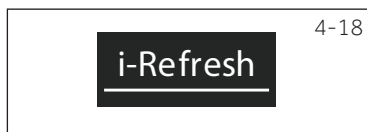



Programa	Grau de secagem	Roupa	Carga máx. em kg		
			8	9	10
	Secagem extra	Tecidos pesados, necessitam de secagem adicional	5	6	7
	Secagem extra	Sintético pesado	4	4,5	5
	Secagem extra	Toalhas	5	6	7
	/	Vestuário de penas	1	1	1,5
	/	Têxteis de lã	3	3	4
	Secagem extra	Vestuário de caxemira	3	4	4,5
	/	Tecidos pesados, necessitam de secagem adicional	-	-	-
	Secagem extra	Roupa interior	2	2	3
	Secagem extra	Algodão pesado	2	2	3
	Secagem extra	Camisas	4	4,5	5
	Secagem extra	Roupa desportiva	4	4,5	5
	Secagem extra	Roupas de bebé	4	4	5
	/	Lençóis	4	4	5
	Secagem extra	Algodão, casacos	8	9	10

Definir o programa de teste EN 61121. Recomendamos o esvaziamento da água condensada para o exterior através de um tubo de escoamento quando estiver a fazer a secagem com carga completa utilizando o programa "Algodão". Isto evitará ter de esvaziar o depósito da água durante o decorrer do programa.

## Tecnologia de bomba de calor

O secador de condensação com permutador de calor é excelente em termos de consumo de energia eficiente. Estes são valores de referência determinados em condições padrão. Os valores podem ser diferentes daqueles dados, dependendo da sobrecarga e subcarga, tipo de tecido, composição da roupa a ser seca, humidade residual no tecido e dimensão da carga.

Programa Algodão/Linho	Velocidade de centrifugação em rpm	Humidade residual em %	Hora em h:min	Energia consumo em kWh
Secagem extra 	1000	aprox. 60	4:40	2,34
Pronto para guardar 	1000	aprox. 60	4:29	1,98
Pronto para passar a ferro 	1000	aprox. 60	3:18	1,62



### Uso ambientalmente responsável

- ▶ Centrifugar a roupa tão seca quanto possível antes de a colocar na máquina de secar roupa.
- ▶ Evitar sobrecarregar a máquina de secar roupa.
- ▶ Sacudir a roupa solta antes de a colocar na máquina de secar roupa.
- ▶ Escolher um programa de secagem adequado. Assegurar que a roupa não é seca durante mais tempo do que o necessário.
- ▶ Assegurar que usa a máquina de secar roupa com filtros limpos.

## 7.1 Roupa engomada

Roupa engomada deixa uma película de goma no tambor e não é adequada para o secador.

## 7.2 Amaciador

Não usar amaciador ao lavar porque a roupa ficará fofa e macia no secador.

## 7.3 Roupa com cuidado suave

O uso de "panos de cuidados suaves" pode levar a um revestimento nos filtros de fiapos. Isto pode causar um bloqueio dos filtros. Em tais casos, recomendamos abster-se de adicionar panos de cuidado suave ou escolher uma marca diferente. Em qualquer caso, observe as instruções do fabricante.

## 7.4 Pequenas quantidades de enchimento

Numa quantidade inferior a 1,0 kg, deve ser selecionado o programa "Temporizador" porque a procura automática do nível de secagem apenas pode ser obtida se ainda imprecisa.

## 7.5 Abrir a porta

A porta deve ficar entreaberta durante a não utilização, para que a vedação da porta permaneça ativa indefinidamente.

## 7.6 Luz interior do tambor

Quando o aparelho estiver ligado, a luz interior do tambor acende-se sempre quando a porta for aberta.

## 7.7 Aba de serviço

Assegurar que a aba de serviço está sempre fechada durante o funcionamento.

## 7.8 Proteção anti-vinco

Se no final do programa a roupa não for retirada, o tambor move-se de vez em quando para evitar vincos. A fase de proteção anti-vinco é de aprox. 60 minutos.

## 7.9 Roupas que devem ser engomadas

... devem ser secas com o nível PRONTO para ENGOMAR . Isto facilita engomar à mão ou usando a máquina.

## 7.10 Tempo restante

A duração do programa é influenciada pelos seguintes fatores: o tipo de tecido, a quantidade de enchimento, a capacidade de absorção, o nível de secagem pretendido, bem como a velocidade de centrifugação da máquina de lavar. Esses fatores são registados pelo sistema eletrónico durante o programa e o tempo restante será corrigido em conformidade.

## 7.11 Sistema de deteção de carga AUTOMÁTICO

Quando o programa começa, após alguns minutos, o ecrã exibirá **AUTO**. Isto significa que a deteção automática de carga está em execução. Os sensores estão a detetar e estimar o tempo do programa selecionado para terminar. Dependendo do programa selecionado, quantidade de carga, humidade e temperatura ambiente, a fase de deteção de carga AUTOMÁTICA pode durar de alguns minutos para pequena carga, ou até hora para a carga máxima ou artigos grandes, antes de exibir o tempo aproximado restante do programa para o terminar.

### 7.12 Peças muito grandes

... tendem a torcer-se. Se, portanto, o nível de secagem pretendido não puder ser atingido, soltar a roupa e secar de novo com o programa de tempo (TEMPORIZADOR).

### 7.13 Tecidos especialmente delicados

Tecidos que podem facilmente encolher ou perder a forma, tais como, por ex. meias de seda, lingerie, etc. não devem ser secas no secador. Pôr o vestuário delicado dentro de um saco de roupa e evitar secá-lo demasiado.

### 7.14 Jérseis e malhas

devem ser secas em PRONTO para ENGOMAR  para evitar que encolham. Deve ser realizado um estiramento subsequente ou puxar para a forma.

### 7.15 Borboto

A quantidade de algodão nos filtros de algodão não é atribuível à tensão de lavagem no secador; mas sim por serem extraídas fibras do uso e lavagem. Durante a secagem no estendal, os borbotos serão levados pelo vento. Usando uma máquina de secar roupa os borbotos serão recolhidos nos filtros.

### 7.16 Sinal acústico

Soa um sinal acústico:

- ▶ quando o reservatório de água está cheio
- ▶ no caso de avarias

Adicionalmente, o sinal acústico também pode ser selecionado para os seguintes casos:

- ▶ no fim do programa
- ▶ quando premir um botão
- ▶ quando rodar o seletor do programa

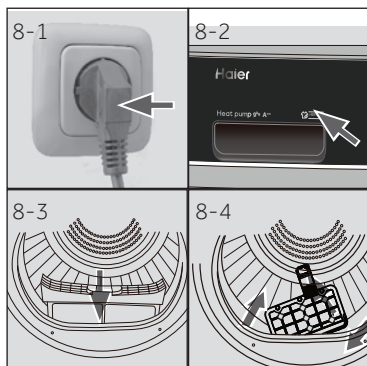

### 8.1 Preparar a máquina

1. Ligar o aparelho a uma fonte de alimentação (220V a 240V~/50Hz; Fig. 8-1). Também deve consultar a secção INSTALAÇÃO.
2. Assegurar que:
  - ▶ o reservatório de água está vazio e instalado adequadamente. (Fig. 8-2).
  - ▶ o filtro de algodão está limpo e instalado adequadamente. (Fig. 8-3).
  - ▶ o filtro do condensador está limpo e instalado adequadamente. (Fig. 8-4).

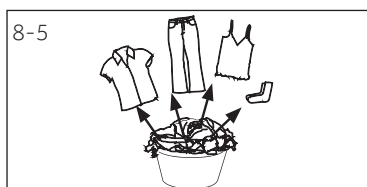

### 8.2 Preparar a roupa.

- ▶ Ordenar as roupas de acordo com o tecido (algodão, sintéticos, lã, etc.). Secar apenas roupa que tenha sido centrifugada.
- ▶ Esvaziar bolsos de todos os objetos pontiagudos ou inflamáveis, tais como chaves, isqueiros e fósforos. Retirar objetos decorativos mais duras, tais como broches.
- ▶ Fechar os fechos de correr e os ganchos, assegurar que os botões estão bem cosidos e colocar pequenos itens, tal como meias, sutiãs, etc. numa bolsa de lavagem.
- ▶ Desdobrar as peças de tecido grandes, tais como lençóis, toalhas de mesa, etc.
- ▶ Seguir as instruções da etiqueta da roupa e secar apenas as roupas que podem ser secas na máquina.

**Dicas:**

- ▶ Separar as roupas brancas das de cor.
- ▶ Desdobrar itens grandes, tais como lençóis de cama, toalhas de mesa, etc.
- ▶ Roupa de cama e fronhas devem ser abotoadas, para que as peças pequenas não possam ser recolhidas no interior.
- ▶ Fechar fechos de correr e ganchos, e atar correias soltas sem partes metálicas, fitas de avental, etc.
- ▶ Colocar pequenos itens tais como meias, cintos, sutiãs, etc., num saco de lavagem.
- ▶ Assegurar que todos os botões estão firmemente cosidos.
- ▶ Coser ou retirar peças metálicas soltas de roupas, tais como por ex. botões de metal, arcos de sutiãs antes de inserir. Caso contrário, estas peças podem causar ruído e danificar o tambor.
- ▶ Não secar excessivamente a roupa de cama de cuidados simples. Risco de vincos. Permitir a secagem final ao ar.
- ▶ Malhas (por ex., T-shirts, roupa interior), por vezes, alargam durante a secagem. Usar apenas o nível de secagem PRONTO para ENGOMAR  e depois, puxar para a forma.
- ▶ Para roupas pré-secas e multicamadas ou para secagem final, deve ser escolhido o programa de tempo (TEMPORIZADOR ).

**Referência de carga**

Lençóis (único)	Algodão	Aprox. 800 g
Roupas de tecidos misturados	/	Aprox. 800 g
Casacos	Algodão	Aprox. 800 g
Gangas	/	Aprox. 800 g
Macacões	Algodão	Aprox. 950 g
Pijamas	/	Aprox. 200 g
Camisas	/	Aprox. 300 g
Meias	Tecidos misturados	Aprox. 50 g
T-Shirts	Algodão	Aprox. 300 g
Roupa interior	Tecidos misturados	Aprox. 70 g

**8.3 Carregar o aparelho**

- ▶ Soltar e inserir roupa pré-classificada.
- ▶ Não sobrecarregar
- ▶ Fechar a porta cuidadosamente Assegurar que não há peças de roupa presas.

**8.4 Retirar e adicionar roupa**

Para retirar ou adicionar roupa o programa pode ser interrompido em qualquer momento:

- ▶ Abrir a porta. O ciclo interrompe-se.  
Ter cuidado ao retirar ou adicionar a roupa! O interior do tambor ou a própria roupa podem estar quentes, por isso, há perigo de queimaduras.
- ▶ Para continuar o programa, premir o botão "Iniciar/Pausa" depois de fechar a porta.

**CUIDADO!**

Não têxteis, bem como itens pequenos, soltos ou com pontas aguçadas podem originar um mau funcionamento e danificar as peças de roupa e o aparelho.

**ADVERTÊNCIA!**

Não desligar o aparelho antes do ciclo de secagem terminar, a menos que todos os itens sejam rapidamente retirados e estendidos para que o calor possa ser libertado.

8-7

**8.5 Carregar a máquina de secar**

1. Colocar a roupa uniformemente no tambor, assegurando que não sobrecarrega o secador.
2. Ligar a máquina de secar roupa, premindo o botão Alimentação (Fig. 8-7).

## Observação

Os amaciadores de roupas ou produtos similares devem ser usados conforme especificado nas instruções do fabricante.

### 8.6 Definir programa e iniciar

1. Rodar o botão do programa (Fig. 8-8) para selecionar o programa adequado.
2. Definir funções tais como temperatura, nível de secagem, diferimento. Premir em Iniciar/Pausa (Fig. 8-9) para Iniciar um ciclo de secagem.

### 8.7 Fim do ciclo de secagem

A máquina de secar roupa para o funcionamento automaticamente quando um ciclo a seco é concluído. O visor exibe FIM. Abrir a porta da máquina de secar roupa e retirar a roupa. Se a roupa não for retirada, o programa anti-ívinco é iniciado automaticamente.

1. Ligar a máquina de secar roupa, premindo o botão Alimentação (Fig. 8-10).
2. Desligar a máquina de secar roupa da tomada elétrica (Fig. 8-11).
3. Esvaziar o reservatório de água depois de cada ciclo de secagem (Fig. 8-12)
4. Limpar o filtro de algodão após cada ciclo de secagem (Fig 8-13)
5. Limpar o filtro de algodão após cada ciclo de secagem (Fig 8-14)

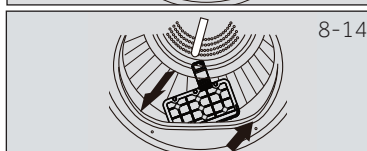
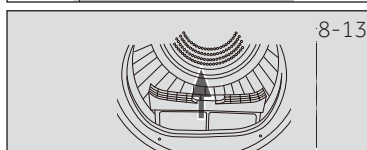
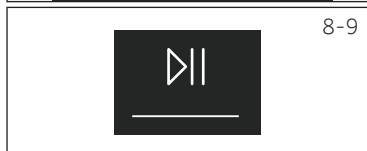
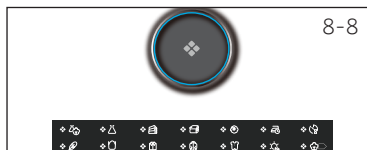

## Observação

- ▶ Durante a secagem, assegurar que os itens são colocados na prateleira sem o risco de emaranharem os defletores enquanto o tambor está a rodar.
- ▶ Peso máximo dos itens molhados: 1,5 kg;

8-15

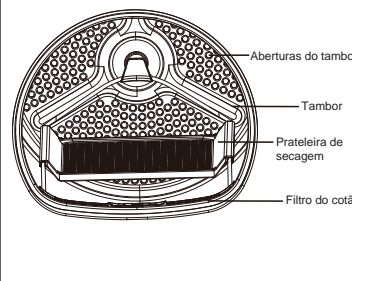

### 8.8 Usar a prateleira do secador

A prateleira do secador destina-se a ser utilizada com os itens que não são recomendados para secar no secador como tênis, sapatilhas, camisolas de desporto ou lingerie delicada.

1. Abrir a porta do tambor.
2. Verificar se o tambor está vazio.
3. Colocar a prateleira do secador no tambor.
4. Assegurar que estão inseridos os bloqueios no respetivo orifício do filtro de algodão e que estão bloqueado no orifício do tambor traseiro.



### Observação

- Não usar esta prateleira do tambor quando há outra roupa no secador.

### Tabela de cuidados a ter

#### Lavagem

	Lavável até 95°C processo normal		Lavável até 60°C processo normal		Lavável até 60°C processo moderado
	Lavável até 40°C processo normal		Lavável até 40°C processo moderado		Lavável até 40°C processo muito moderado
	Lavável até 30°C processo normal		Lavável até 30°C processo moderado		Lavável até 30°C processo muito moderado
	Lavar à mão máx. 40°C		Não lavar		

#### Branqueamento

	Permitido qualquer branqueamento		Apenas oxigénio/ sem cloro		Não branquear
--	-------------------------------------	--	-------------------------------	--	---------------

#### Secagem

	Secagem no secador possível temperatura normal		Secagem no secador possível temperatura mais baixa		Não secar no seca- dor
	Secagem em estendal		Secagem em super- fície plana		

#### Engomar:

	Engomar a uma tem- peratura máxima de até 200 °C		Engomar a uma temperatura média de até 150 °C		Engomar a uma temperatura mais baixa de até 110 °C; sem vapor (engomar a vapor pode causar danos irreversíveis)
	Não engomar				

### 9.1 Limpeza do filtro de algodão

Limpar o filtro de algodão após cada ciclo de secagem.

1. Retirar o filtro de algodão do tambor (Fig. 9-1).
2. Abrir o filtro do algodão (Fig. 9-2).
3. Limpar o filtro de algodão de alguns resíduos de algodão (Fig 9-3).
4. Voltar a instalar o filtro de algodão limpo na máquina de secar roupa (Fig. 9-4).

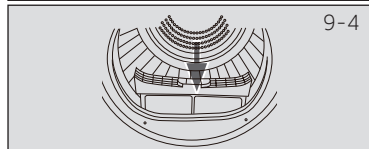
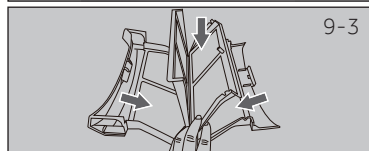
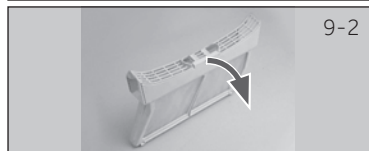
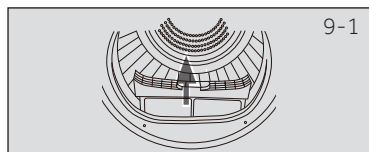

### 9.2 Limpeza do filtro do condensador

Limpar o filtro do algodão após cada ciclo de secagem.

1. Abrir a porta.
2. Retirar o filtro do condensador da estrutura (Fig. 9-5).
3. Remover a esponja do filtro do condensador da conduta de ar (Fig. 9-6).
4. Remover a esponja e limpar a parte exterior do filtro de quaisquer resíduos (Fig. 9-7).
5. Voltar a colocar a esponja no filtro do condensador (Fig. 9-8).

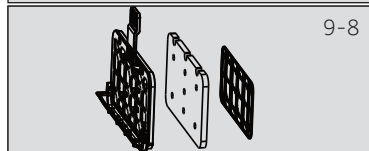
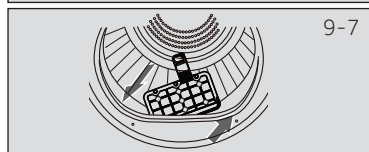
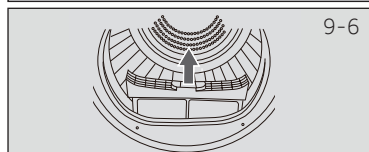
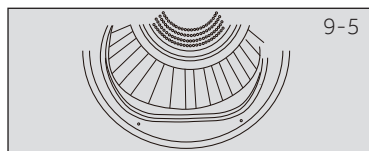

#### Observação

Se o filtro do condensador estiver muito sujo, pode ser limpo com água corrente. Deixar secar completamente antes de usar.



## 9.3 Esvaziar o reservatório de água

Durante o funcionamento, o vapor condensa a água que é recolhida no reservatório de água. Esvaziar o reservatório de água depois de cada ciclo de secagem.

1. Retirar o reservatório de água da estrutura (Fig. 9-9)



2. Esvaziar o reservatório de água (Fig. 9-10)



3. Voltar a instalar o reservatório de água na máquina de secar roupa (Fig. 9-11).



## Observação

Não usar a água para nenhum tipo de bebida ou processamento de alimentos.

## 9.4 Máquina de secar roupa

Limpar o exterior da máquina de secar roupa e o painel de controlo com um pano húmido. Não usar qualquer solvente orgânico ou produto corrosivo para evitar danos no dispositivo.

## 9.5 Tambor

Após algum tempo de funcionamento, os produtos de manutenção de tecidos ou o cálcio contido na água podem formar um filme quase invisível no interior do tambor. Usar um pano húmido e um pouco de detergente para o remover. Não usar qualquer solvente orgânico ou produto corrosivo para evitar danos no dispositivo.

## 9.5 Evaporador

Se o evaporador atrás do filtro do condensador estiver sujo, pode ser limpo usando um aspirador de pó. Assegurar que não danifica o evaporador durante a limpeza.

Muitos problemas ocorridos podem ser resolvidos por si sem conhecimento específico. No caso de um problema, deve verificar todas as possibilidades mostradas e seguir as instruções abaixo antes de contactar um serviço pós-venda. Consultar SERVIÇO AO CLIENTE.



### ADVERTÊNCIA!

- ▶ Antes da manutenção, desativar o aparelho e desligar a ficha de alimentação da tomada de rede.
- ▶ Equipamento elétrico deve ser assistido apenas por técnicos em eletricidade qualificados, porque reparações inapropriadas podem causar danos consequenciais consideráveis.
- ▶ Um cabo de alimentação danificado apenas deve ser substituído pelo fabricante, pelo seu agente de assistência ou uma pessoa igualmente qualificada de modo a evitar algum perigo.

### Resolução de problemas com código de exibição

Código	Causa	Solução
F2	Erro da bomba de drenagem.	Contactar o serviço ao cliente.
F32 F33	O sensor térmico do condensador está em circuito aberto ou curto-circuito.	Contactar o serviço ao cliente.
F4	A temperatura da roupa no tambor não se altera.	Contactar o serviço ao cliente.
F5	Falha de comunicação entre o PCB e o ecrã.	Contactar o serviço ao cliente.
LD	A temperatura é muito baixa.	Usar o secador apenas em temperaturas ambientes superiores a 5 °C.

Se voltarem a aparecer códigos de erro depois de tomadas todas as medidas, desligar o aparelho, desligar a fonte de alimentação e contactar o serviço de apoio ao cliente.

## Resolução de problemas sem código de exibição

Problema	Causa possível	Solução possível
A máquina de secar roupa não funciona.	<ul style="list-style-type: none"> <li>• Má ligação à fonte de alimentação.</li> <li>• Falha de energia.</li> <li>• Não está definido qualquer programa de secagem.</li> <li>• A máquina não foi ligada.</li> <li>• O reservatório de água está cheio.</li> <li>• A porta não fecha adequadamente.</li> </ul>	<ul style="list-style-type: none"> <li>• Verificar a ligação à fonte de alimentação.</li> <li>• Verificar a fonte de alimentação.</li> <li>• Definir um programa de secagem.</li> <li>• Ligar a máquina.</li> <li>• Esvaziar o depósito de água</li> <li>• Fechar a porta corretamente.</li> </ul>
O secador de roupa não funciona e o visor exibe $F \bar{1}$ .	<ul style="list-style-type: none"> <li>• A roupa atingiu o nível de secagem definido pelo programa?</li> <li>• Há roupa no tambor?</li> </ul>	<ul style="list-style-type: none"> <li>• Verificar se a definição do programa é adequada.</li> <li>• Verificar se há roupa no tambor.</li> </ul>
O tempo de secagem é demasiado longo e os resultados não são satisfatórios	<ul style="list-style-type: none"> <li>• A definição do programa não é correta?</li> <li>• O filtro está obstruído.</li> <li>• O evaporador está bloqueado.</li> <li>• A máquina de secar roupa está sobrecarregada?</li> <li>• A roupa está demasiado molhada.</li> <li>• A conduta de ventilação está bloqueada.</li> </ul>	<ul style="list-style-type: none"> <li>• Assegurar que o programa está corretamente definido.</li> <li>• Limpar a tela do filtro.</li> <li>• Limpar o evaporador.</li> <li>• Reduzir a quantidade de roupa.</li> <li>• Centrifugar adequadamente a roupa antes de a colocar a secar.</li> <li>• Verificar a conduta de ventilação e desbloqueá-la.</li> </ul>
Tempo restante no visor para ou é omitido.	<p>O tempo restante será ajustado continuamente com base nos seguintes fatores:</p> <ul style="list-style-type: none"> <li>• Tipo de roupa.</li> <li>• Quantidade carregada.</li> <li>• Grau de humidade da roupa.</li> <li>• Temperatura ambiente</li> </ul>	<p>O ajuste automático é um funcionamento normal.</p>

### 11.1 Preparação

- ▶ Remover todos os materiais de embalagem. Enquanto está a abrir a embalagem, podem ser observadas gotas de água. Este é um fenómeno normal que resulta dos teste de água realizados na fábrica.
- ▶ Remover todo o material de embalagem, incluindo a base de poliestireno.



#### Observação

Eliminação da embalagem de uma forma ecológica. Para obter informações referentes às rotas de eliminação atuais, consultar o seu revendedor ou as autoridades locais.



#### ADVERTÊNCIA!

Após o transporte e a instalação, deve deixar o secador repousar durante duas horas antes de o usar.

### 11.2 Transporte e tempo de espera

Transportar o aparelho apenas em posição horizontal. O óleo de lubrificação sem manutenção está localizado na cápsula do compressor. Este óleo pode ficar no sistema de tubos fechados durante o transporte inclinado. Antes de ligar o aparelho à fonte de alimentação tem de esperar 2 horas para que o óleo volte para a cápsula.

### 11.3 Nivelar o aparelho

O aparelho deve ser colocado numa superfície plana e sólida. Ajustar os pés para o nível pretendido.(Fig. 11-1.)

### 11.4 Instalação por baixo da bancada

As dimensões do encaسته devem pelo menos estar de acordo com as dimensões (Fig. 11-2).

1. Colocar o aparelho adjacente à ranhura. Assegurar que todas as ligações são facilmente acessíveis e funcionais.
2. Ajustar com precisão todos os pés para obter uma posição nivelada firme.
3. Instalar o aparelho de forma prudente no encaixe.
4. Prestar atenção à ventilação suficiente.

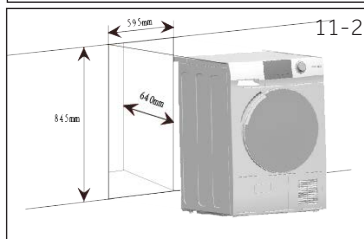



## 11.5 Ligação elétrica

Antes de cada ligação verificar se:

- ▶ fonte de alimentação, tomada e fusível são adequados à placa de características.
- ▶ a tomada de alimentação tem ligação à terra e sem fichas múltiplas ou extensão.
- ▶ a ficha e tomada de alimentação estão estritamente de acordo.
- ▶ **Apenas RU:** A ficha RU está conforme a norma BS1363A.

Inserir a ficha na tomada. (Fig. 11-3).



## ADVERTÊNCIA!

Se o cabo de alimentação estiver danificado, deve ser substituído pelo agente de assistência (ver cartão de garantia) de modo a evitar algum perigo!

## 11.6 Oscilação reversa da porta (Apenas para modelos 8&9 kg)

- ▶ Antes de iniciar, desligar o secador da tomada elétrica.
- ▶ Manusear as peças cuidadosamente para evitar riscar a pintura.
- ▶ Providenciar uma superfície de trabalho anti-risco para as portas.
- ▶ As ferramentas de que vai precisar: Chave de fendas Phillips. Chave de fendas de cabeça plana
- ▶ Assim que começar, não mover a estrutura da máquina até que a oscilação reversa da porta esteja completada.
- ▶ Estas instruções são para mudar as dobradiças do lado direito para o lado esquerdo. Se algumas as quiser trocar de novo para o lado direito, deve seguir as mesmas instruções e inverter todas as referências para o lado esquerdo e direito.

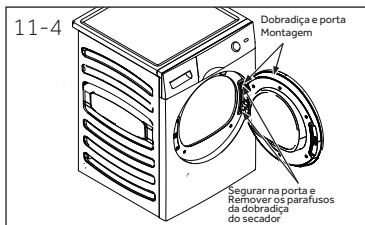

### 1. Remover o conjunto da porta

Abriu a porta. Remover os dois parafusos que fixam o conjunto da dobradiça/porta do secador. Colocar de parte cuidadosamente o conjunto da dobradiça/porta (Fig. 11-4).

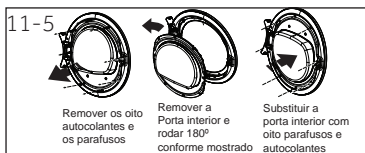

### 2. Remover, rodar e substituir a porta interior

Remover os oito autocolantes e os parafusos que fixam a porta interior à porta exterior. Remover a porta interior, rodar a mesma 180° e reinstalar a mesma na porta exterior utilizando os mesmos oito parafusos e autocolantes (Fig. 11-5).

### 3. Remover, rodar e substituir o fecho da porta e placa de impacto

Remover os dois parafusos que fixam a placa de impacto e depois remover um parafuso do fecho da porta, empurrar para baixo e remover o fecho rodando 180° e instalar o mesmo no lado oposto. Os mesmos oito parafusos e autocolantes (Fig. 11-6).

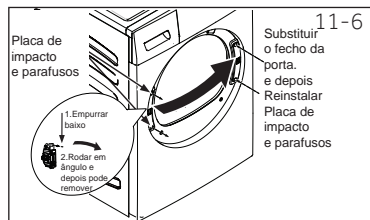

### 4. Rodar e substituir o conjunto da dobradiça/porta

Remover os dois parafusos que fixam a placa de impacto e depois remover um parafuso do fecho da porta, empurrar para baixo e remover o fecho rodando 180° e instalar o mesmo no lado oposto. Os mesmos oito parafusos e autocolantes (Fig. 11-7).

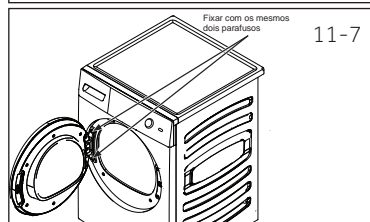

### 11.7 Empilhar a máquina de lavar e a máquina de secar

É possível a combinação para poupar espaço empilhar as máquinas de lavar-secar roupa (Fig. 11-8). Nem todas as máquinas de lavar roupa são adequadas para este fim. As informações estão disponíveis no seu revendedor local, assim como o kit de montagem correspondente.

As instruções de montagem fornecidas com o kit informam cuidadosamente sobre as etapas de instalação.

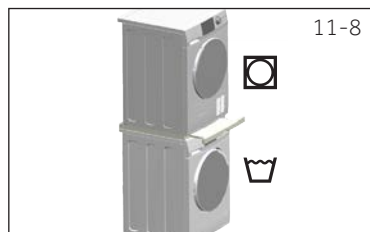

## Ficha do produto (conf. UE 392/2012)

Marca Registrada	Haier			
Identificador do modelo	HD-90-A2979	HD-100-A2979	HD-80-A3979	HD90 A3979 HD90-A3979S HD90-A3S979
Capacidade nominal (kg)	9	10	8	9
Tipo de máquina de secar roupa	Condensador			
Classe de eficiência energética	A++	A++	A+++	A+++
Consumo Anual Ponderado de Energia (AE <sub>c</sub> em kWh/ano) <sup>1)</sup>	236	280	175	193
Máquina de secar roupa com ou sem automático	com automático			
Consumo de energia do programa normal de algodão <sup>3)</sup> carga completa (kWh/ciclo)	2.14	2,29	1,43	1,58
Consumo de energia do programa normal de algodão <sup>3)</sup> carga parcial (kWh/ciclo)	1.21	1,35	0,85	0,93
Consumo ponderado de energia do modo desligado (W)	0,1	0,1	0,1	0,1
Consumo ponderado de energia do modo "left-on" (W)	1,19	1,19	1,19	1,19
Duração do „modo left-on“ (min) <sup>2)</sup>	40			
Programa normal de secagem <sup>3)</sup>	Algodão			
Tempo de programa ponderado do programa normal de secagem <sup>3)</sup> com carga total e parcial (min)	208	220	215	243
Tempo de programa ponderado do programa normal de algodão <sup>3)</sup> com carga total (min)	252	280	273	298
Tempo de programa ponderado do programa normal de algodão <sup>3)</sup> com carga parcial (min)	170	175	168	182
Classe de eficiência de condensação <sup>4)</sup>	B	B	B	B
Classe de eficiência de condensação para o programa normal de algodão <sup>3)</sup> com carga total e parcial (%)	80.5	80.5	82	82
Eficiência de condensação média do programa normal de algodão <sup>3)</sup> com carga total	81	81	81	81
Eficiência de condensação média do programa normal de algodão <sup>3)</sup> com carga parcial	81	81	83	83
Nível de potência sonora ponderada do programa normal de algodão <sup>3)</sup> carga total (dB)	67		66	
Encastrada ou instalação livre	Instalação livre/ integrada sob			

- 1) Baseado em 160 ciclos de secagem do programa normal de algodão com carga completa e parcial e o consumo dos modos de baixa potência. O consumo atual de energia por ciclo depende de como o aparelho for usado.
- 2) No caso de existir um sistema de gestão de energia.
- 3) Este programa usado em carga total e parcial é o programa normal de secagem ao qual se referem as informações na etiqueta e na ficha. Este é o programa adequado para secar roupas de algodão molhado normal e é o programa mais eficiente em termos de consumo de energia para algodão.
- 4) Classe G é a menos eficiente e Classe A é a mais eficiente.

### Dados adicionais

Dimensões - AxPxL em mm	845 x 600 x 595
Fonte de alimentação (consultar a placa de características) - tensão / corrente / entrada	220-240 V~50 Hz/ 2.4A/ 550 W
Temperatura ambiente permissível	5°C a 35°C.
Gás fluorado com efeito de estufa	HFC-134a
Volume	0,26 kg
GWP	1430
Tonelada(s) de CO <sub>2</sub> equivalente	0,6

Diagrama do circuito elétrico HD90-A2979:



Diagrama do circuito elétrico HD100-A2979:



Diagrama do circuito elétrico HD80-A3979/HD90-A3979/HD90-A3979S/HD-90-A3S979:

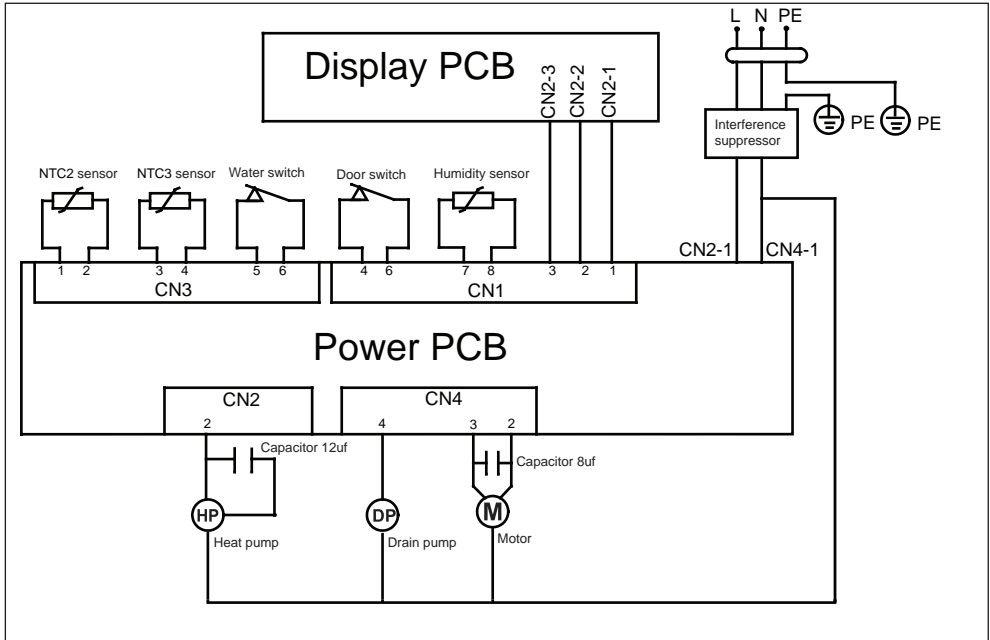

Recomendamos o nosso Serviço ao Cliente Haier e a utilização de peças de substituição originais.

Se tiver um problema com o seu aparelho, deve verificar primeiro a secção RESOLUÇÃO DE PROBLEMAS.

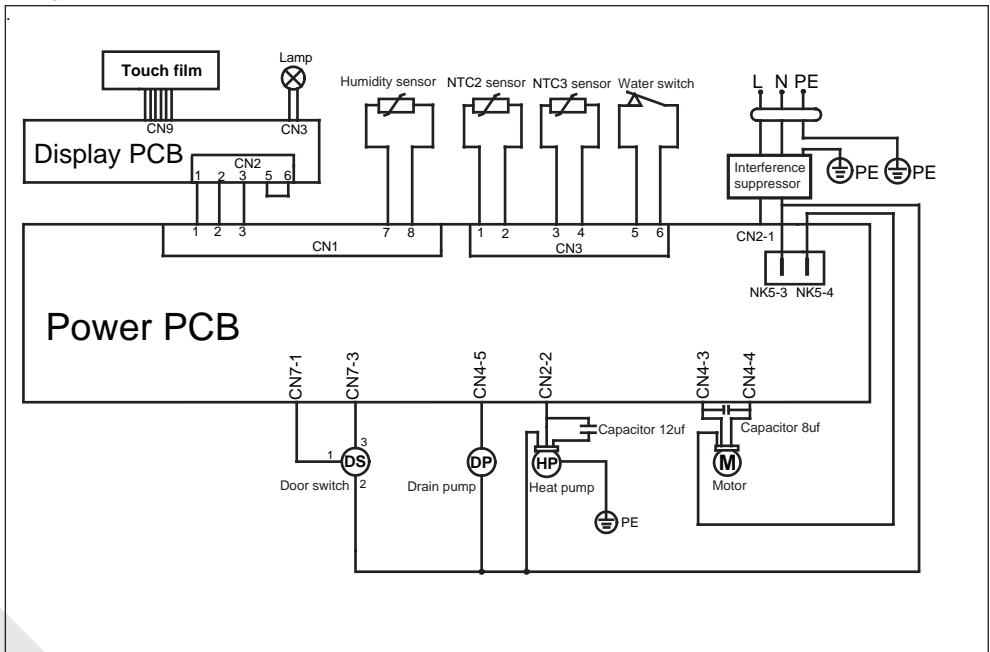
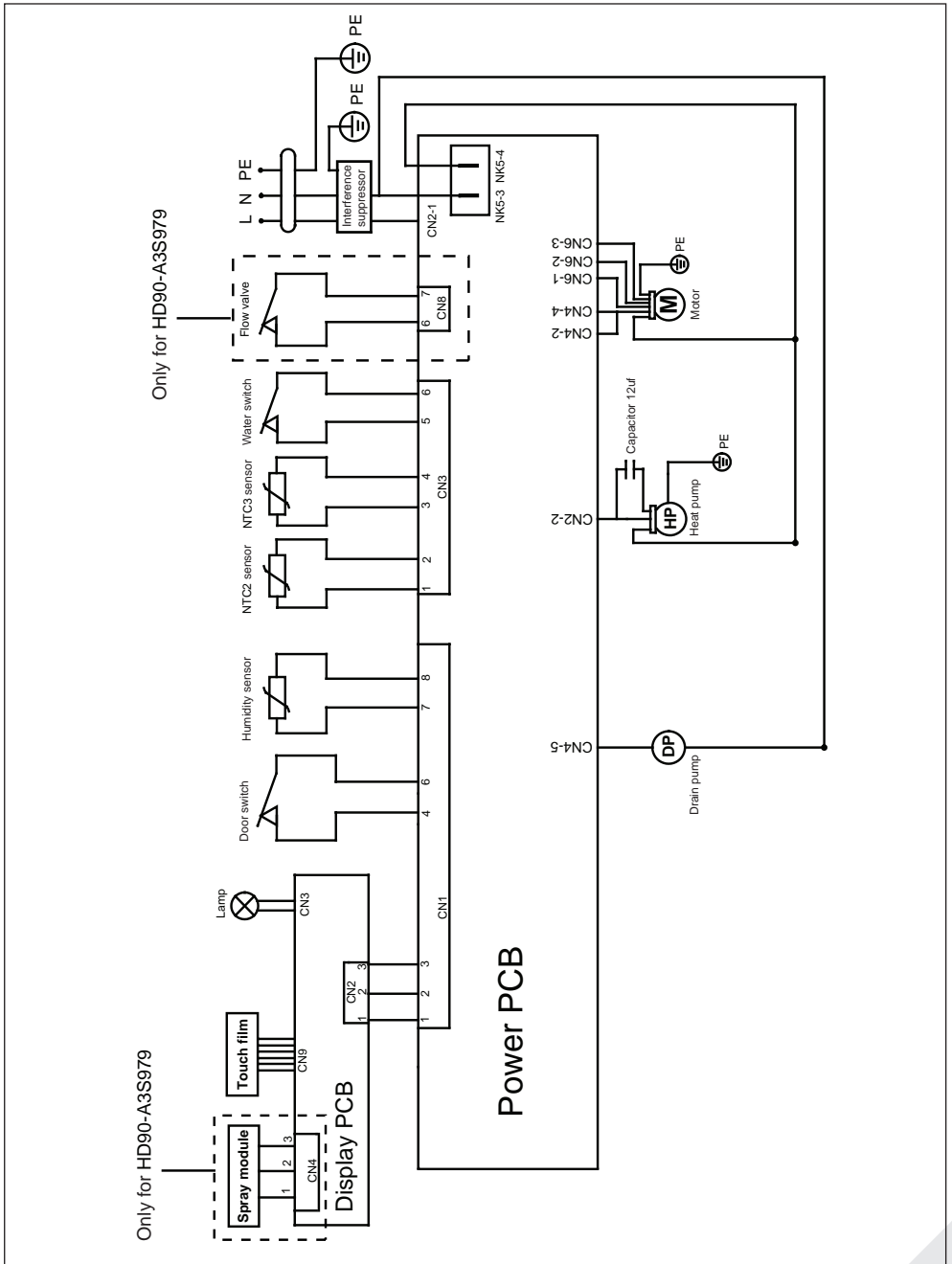
Se não conseguir encontrar uma solução lá, deve contactar

- ▶ o seu revendedor local ou
- ▶ A área de Reparação e Apoio em [www.haier.com](http://www.haier.com) onde pode encontrar os números de telefone e as Perguntas Frequentes e onde pode ativar um pedido de assistência.

Para contactar o nosso Serviço, assegurar que tem os seguintes dados disponíveis.

A informação pode ser encontrada na placa de características.

Modelo \_\_\_\_\_ N° de série \_\_\_\_\_

Verificar também o Cartão de Garantia fornecido com o produto em caso de garantia.

Para pedidos gerais de negócios abaixo indicamos os nossos endereços na Europa:

Endereços europeus da Haier			
País*	Endereço postal	País*	Endereço postal
<b>Itália</b>	Haier Europe Trading SRL Via De Cristoforis, 12 21100 Verese ITÁLIA	<b>França</b>	Haier France SAS 53 Boulevard Ornano – Pleyad 3 93200 Saint Denis FRANÇA
<b>Espanha Portugal</b>	Haier Iberia SL Pg. Garcia Faria, 49-51 08019 Barcelona ESPANHA	<b>Bélgica - FR Bélgica - PB Países Baixos Luxemburgo</b>	Haier Benelux SA Anderlecht Route de Lennik 451 BÉLGICA
<b>Alemanha Áustria</b>	Haier Deutschland GmbH Konrad-Zuse-Platz 6 81829 München ALEMANHA	<b>Polónia República Checa Hungria Grécia Roménia Rússia</b>	Haier Poland Sp. zo.o. Al. Jerozolimskie 181B 02-222 Warszawa POLÓNIA
<b>Reino Unido</b>	Haier Appliances UK Co.Ltd. One Crown Square Church Street East Woking, Surrey, GU21 6HR RU		

\*Para mais informação deve consultar [www.haier.com](http://www.haier.com)



HD90-A2979/HD100-A2979/HD80-A3979/HD90-A3979/HD90-A3979S/HD90-A3S979

**Haier**



# Návod na použitie Sušička s tepelným čerpadlom

HD90-A2979

HD100-A2979

HD80-A3979

HD90-A3979

HD90-A3979S

HD90-A3S979

SK

**Haier**

## Ďakujeme Vám, že ste si zvolili spotrebič Haier.

Pred použitím spotrebiča si prosím starostlivo prečítajte tento návod. V návode nájdete dôležité informácie, vďaka ktorým budete svoj spotrebič využívať naplno, zaistíte bezpečnú a správnu inštaláciu, použitie a údržbu.

Uchovávajte tento návod na vhodnom mieste, aby ste ho mali vždy po ruke a mohli tak spotrebič používať bezpečne a správne.

Pokiaľ spotrebič predáte, darujete alebo necháte v dome/byte napr. po stahovaní, zaistite odovzdanie návodu, aby sa nový majiteľ spotrebiča mohol oboznámiť s pokynmi na jeho bezpečné používanie.

### Popis



**UPOZORNENIE!** - Dôležité bezpečnostné informácie



Všeobecné informácie a tipy



Informácie o ochrane životného prostredia

### Likvidácia



Pomôžte chrániť životné prostredie a ľudské zdravie. Obal spotrebiča vyhodte do príslušného kontajneru, aby mohol byť recyklovaný. Pomôžte recyklovať odpad z elektrických a elektronických prístrojov. Nevyhadzujte prístroje označené týmto symbolom do bežného odpadu z domácnosti. Vráťte výrobok do miestneho zariadenia na recykláciu alebo sa obráťte na svoj mestský úrad.



### UPOZORNENIE!

#### Nebezpečenstvo zranenia alebo udusenía!

Odpojte spotrebič od elektrickej siete. Odrežte kábel pre pripojenie do elektrickej siete a zlikvidujte ho. Aby nedošlo k zatvoreniu detí alebo domácich maznáčikov do spotrebiča, odstráňte západku dverí.



### UPOZORNENIE!

Spotrebič nesmie byť napájaný prostredníctvom externého spínacieho zariadenia, ako je napríklad časovač, alebo pripojený k obvodu, ktorý je pravidelne zapínaný alebo vypínaný pomocou nástroja.

1-Bezpečnostné informácie .....	4
2-Účel použitia.....	8
3-Opis výrobku .....	9
4-Ovládací panel .....	10
5-Programy .....	14
6-Spotreba .....	15
7-Návrhy a tipy.....	16
8-Denné používanie.....	18
9-Starostlivosti a čistenie .....	23
10-Odstraňovanie problémov.....	25
11- Inštalácia.....	27
12-Technické údaje.....	29
13-Zákaznícky servis.....	33



## UPOZORNENIE!

### Pred prvým použitím

- ▶ Skontrolujte, či nedošlo k poškodeniu spotrebiča počas prepravy.
- ▶ Odstráňte všetky obaly a držte mimo dosahu detí.
- ▶ S prístrojom manipulujte vždy minimálne vo dvojici, pretože je ťažký.

### Denné používanie

- ▶ Tento spotrebič môžu používať deti vo veku od 8 rokov a osoby s obmedzenými fyzickými, zmyslovými alebo duševnými schopnosťami, alebo nedostatkom skúseností a znalostí, pokiaľ sú pod dohľadom alebo im boli dané inštrukcie týkajúce sa použitia prístroja osobou zodpovednou za ich bezpečnosť.
- ▶ Deti do 3 rokov udržiavajte v bezpečnej vzdialenosti od prístroja, pokiaľ nie sú pod neustálym dohľadom.
- ▶ Deti sa so spotrebičom nesmú hrať.
- ▶ Uistite sa, že miestnosť je suchá a dobre vetraná. Teplota okolia by mala byť medzi 5 °C a 35 °C.
- ▶ Nezakrývajte vetracie otvory v základni kobercom alebo podobnými predmetmi.
- ▶ Oblasť okolo bubnovej sušičky udržiavajte bez prachu a nečistôt.
- ▶ Pred použitím spotrebiča skontrolujte, že je vo vnútri iba bielizeň a nenachádzajú sa tam domáce zvieratá ani deti.
- ▶ Sieťovej zástrčky sa dotýkajte iba suchými rukami a nedotýkajte sa spotrebiča ani ho nepoužívajte, ak ste bosý alebo máte mokré alebo vlhké ruky alebo nohy.
- ▶ Sušte iba textilie prané vo vode.
- ▶ Dbajte na to, aby ste sušičku nezatažovali viac, ako je nominálne zaťaženie.
- ▶ Z vreciek Vyberte všetky predmety, napríklad zapalovače a zápalky.
- ▶ Zmäčkovadlá textílií alebo podobné výrobky používajte tak, ako je uvedené na obale výrobcu.
- ▶ V tesnej blízkosti spotrebiča nepoužívajte ani neskladujte horľavé spreje ani horľavé plyny.
- ▶ Na spotrebič neklad'te ťažké predmety ani zdroje tepla alebo vlhkosti.

**UPOZORNENIE!****Denné používanie**

- ▶ Pri odpájaní spotrebiča od el. napájania ťahajte za zástrčku, nie za kábel.
- ▶ Počas prevádzky sa nedotýkajte zadnej steny a bubna - sú horúce.
- ▶ V spotrebiči nesaňte nasledujúce predmety:
  - ▶ Predmety, ktoré neboli vyprané.
  - ▶ Predmety, ktoré boli kontaminované horľavými látkami, ako je kuchynský olej, acetón, alkohol, benzín, petrolej, odstraňovače škvŕn, terpentín, vosky, odstraňovače voskov alebo iné chemikálie. Výpary môžu spôsobiť požiar alebo výbuch. Tieto predmety sa pred sušením v spotrebiči musia vždy najskôr vyprať ručne v horúcej vode s väčším množstvom čistiaceho prostriedku a potom sa musia nechať vysušiť na čerstvom vzduchu.
  - ▶ Predmety, ktoré obsahujú čalúnenie alebo vypchávkvy (napr. vankúše, bundy), pretože ich výplň by sa mohla v sušičke vznieť.
  - ▶ Predmety, ktoré obsahujú veľký podiel gummy, penovej gummy (latexovej peny) alebo materiálov podobných kaučuku, ako sú sprchovacie čiapky, nepremokavé textílie, pogumované výrobky a časti odevov a vankúše vyplnené penovou gumou.
- ▶ Nepite kondenzovanú vodu.
- ▶ Nepoužívajte spotrebič bez vloženého filtra na vlákna alebo filtra kondenzátora, alebo s poškodeným filtrom.
- ▶ Všimnite si, že posledná časť cyklu sušenia prebieha bez zahrievania (cyklus ochladzovania), aby sa zabezpečilo, že prádlo zostane pri teplote, ktorá ho nepoškodí.
- ▶ Nenechávajte spotrebič dlhšiu dobu bez dozoru. Ak plánujete dlhú neprítomnosť, cyklus sušenia sa musí prerušiť vypnutím zariadenia a jeho odpojením od siete.
- ▶ Nevypínajte spotrebič, s výnimkou skončenia cyklu sušenia, pokiaľ všetko oblečenie rýchlo nevyberiete a neroztiahnete, aby sa z neho mohlo začať uvoľňovať teplo.
- ▶ Po každom programe sušenia vypnite spotrebič, aby ste šetrili elektrinu a zaistili bezpečnosť.

## Údržba / čistenie

- ▶ Zaistite, aby pri vykonávaní čistenia a údržby boli deti pod dozorom.
- ▶ Pred vykonávaním akejkoľvek bežnej údržby spotrebič odpojte od elektrickej siete.



### **UPOZORNENIE!**

## Údržba / čistenie

- ▶ Po každom programe vyčistite filter na vlákna a filter kondenzátora (pozrite STÁROSTLIVOSŤ A ČISTENIE).
- ▶ Nepoužívajte pri čistení kropiace ani parné prístroje.
- ▶ Na čistenie spotrebiča nepoužívajte priemyselné chemikálie.
- ▶ Poškodený sieťový kábel musí vymeniť výrobca, autorizovaný servis alebo podobne kvalifikovaná osoba, aby sa zabránilo možným rizikám.
- ▶ Neopravujte spotrebič svojpomocne. V prípade nutnosti opravy spotrebiča kontaktujte náš zákaznícky servis.

## Inštalácia

- ▶ Zabezpečte umiestnenie, ktoré umožňuje úplné otvorenie dverí. Neinštalujte sušičku za uzamykatelné dvere, posuvné dvere alebo dvere so závesmi oproti dverám sušičky, pretože by sa tým obmedzilo úplné otvorenie dverí bubnovej sušičky.
- ▶ Nainštalujte spotrebič na dobre vetrané a suché miesto.
- ▶ Spotrebič nikdy neumiestňujte vonku na vlhké miesto alebo do priestoru, ktorý môže byť náchylný na únik vody, napríklad pod alebo v blízkosti umývadla. V prípade zatopenia spotrebič vytiahnite z elektrickej siete a zariadenie nechajte prirodzene vyschnúť.
- ▶ Zariadenie inštalujte alebo používajte iba tam, kde je teplota vyššia ako 5 °C.
- ▶ Prístroj neumiestňujte priamo na koberec alebo blízko steny alebo nábytku.
- ▶ Nevystavujte spotrebič mrazu, teplu alebo priamemu slnečnému svetlu alebo v blízkosti tepelných zdrojov (napr. sporáky, radiátory).
- ▶ Uistite sa, že elektrické údaje na výkonnostnom štítku súhlasia so sieťovým napájaním. Ak tomu tak nie je, obráťte sa na elektrikára.
- ▶ Nepoužívajte adaptér s viacerými zásuvkami a predlžovacími káblami.
- ▶ Skontrolujte, či nedošlo k poškodeniu elektrického kábla a zástrčky. Ak je poškodená, musí ho vymeniť elektrikár.
- ▶ Použite samostatnú zásuvku pre uzemnenie napájania, ktorá je ľahko prístupná aj po inštalácii. Spotrebič musí byť uzemnený.
- ▶ Len pre Spojené kráľovstvo: Napájací kábel spotrebiča je vybavený 3 kolíkovou (uzemňovacou) zástrčkou, ktorá je vhodná pre štandardnú 3 drátovú (uzemňovaciu) zásuvku. Nikdy neodstraňujte ani nedemontujte tretí kolík (uzemnenie). Po inštalácii spotrebiča by zásuvka mala zostať prístupná.

## Účel použitia

Tento spotrebič je určený na sušenie oblečenia, ktoré bolo vypraté vo vodnom roztoku a na výrobnom štítku je označené ako vhodné na sušenie v bubne.

Je určená výhradne pre domáce použitie vo vnútri domu. Nie je určená na komerčné alebo priemyselné využitie. Nie je dovolené prístroj akokoľvek meniť alebo upravovať. Nedovolené zaobchádzanie môže spôsobiť nebezpečenstvo a stratu všetkých nárokov na záruku a zodpovednosť.

## Normy a smernice

Tento výrobok vyhovuje požiadavkám všetkých príslušných smerníc ES vrátane súvisiacich harmonizovaných noriem, ktoré sú nutné pre to, aby výrobok mohol niesť označenie CE.



### Poznámka

Spotrebič obsahuje luórovany skleníkový plyn HFC-134a (GWP:1430). Tento plyn je hermeticky utesnený.



### Použitie zodpovedné voči životnému prostrediu

- ▶ **Dôkladná odvodnenie:** Bielizeň odstreďte maximálnou rýchlosťou odstreďovania.
- ▶ **Maximálne zaťaženie:** Používajte maximálne množstvo náplne podľa tabuľky programov, sušičku však nepreťažujte. Aby ste využili maximálne zaťaženie, bielizeň, ktorá by sa mala sušiť ako „PRIPRAVENÉ NA ULOŽENIE“, sa dá najskôr ľahko ľahko vysušiť pomocou „PRIPRAVENÉ NA ŽEHLENIE“. Po skončení programu vyberte bielizeň, ktorá sa bude žehliť, a zvyšné prádlo vysušte až do konca.
- ▶ **Uvoľnite bielizeň:** Bielizeň pred vložením do sušičky vytraste.
- ▶ **Vyvarujte sa nadmernému sušeniu:** Malo by sa zabrániť nadmernému sušeniu. Vyberte správny program a príslušnú úroveň suchosti.
- ▶ **Aviváž nie je potrebná:** Na pranie nepoužívajte aviváž, pretože bielizeň sa v sušičke stane nadržanou a mäkkou.
- ▶ **Čistenie filtra na vlákna:** Po každom cykle vyčistite filtre na vlákna.
- ▶ **Vetranie:** Skontrolujte, či je spotrebič správne odvetraný (pozri INŠTALÁCIA).
- ▶ **Opätovné použitie kondenzovanej vody:** Nahromadená kondenzovaná voda sa môže použiť do naparovacej žehličky. Najskôr by sa mal preliať cez jemné sito alebo kávový filtračný papier. Najmenšie časti sa zachytia vo filtrí.



### Poznámka:

Z dôvodu technických zmien a rôznych modelov sa ilustrácie v nasledujúcich kapitolách môžu byť odlišné od vášho modelu.

### 3.1 Obrázok spotrebiča

Spredú (Obr. 3-1):

Zadná strana (Obr. 3-2):

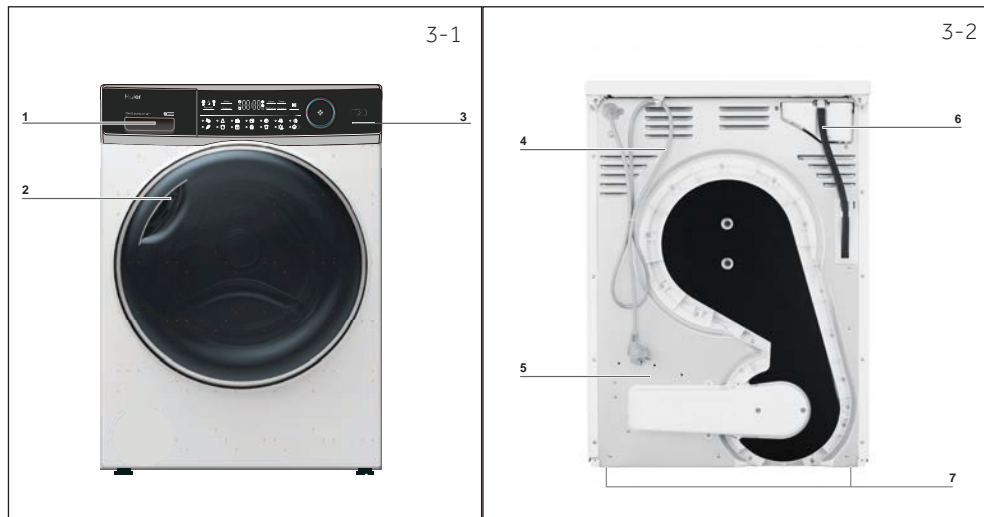

- 1 Nádrž na vodu
- 2 Dvere bubnovej sušičky
- 3 Ovládací panel

- 4 Napájací kábel
- 5 Zadná doska
- 6 Odtok
- 7 Nastaviteľné nožičky

### 3.2 Príslušenstvo

Skontrolujte príslušenstvo a textovú dokumentáciu podľa tohto zoznamu (Obr.: 3-3):

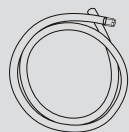

Odtoková hadica

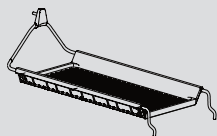

Stojan pre sušičku  
(iba pre model  
HD100-A2979 /  
HD90-A3S979)



Energetický štítok



Záručný list



Návod na použitie

3-3

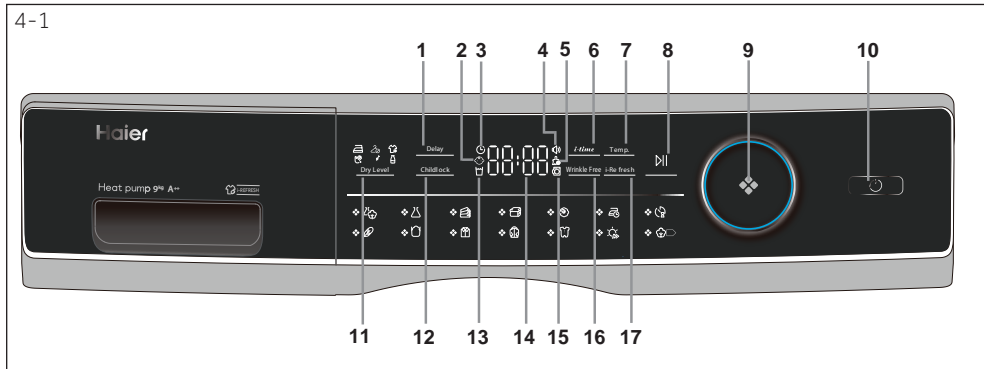

- |                               |                             |                           |
|-------------------------------|-----------------------------|---------------------------|
| 1 Tlačidlo Oneskorenie        | 7 Tlačidlo Teplota          | 13 Kontrolka vyprázdne-   |
| 2 Indikátor detskej poistky   | 8 Tlačidlo Štart/Pauza      | nia nádrže                |
| 3 Indikátor odloženého štartu | 9 Tlačidlo ovládania        | 14 Displej                |
| 4 Kontrolka signálu           | programu                    | 15 Kontrolka odomykania   |
| 5 Kontrolka čistenia filtra   | 10 Tlačidlo Zapnutia        | dverí                     |
| 6 Tlačidlo Čas                | 11 Tlačidlo Úroveň suchosti | 16 Tlačidlo Bez pokrčenia |
|                               | 12 Tlačidlo detskej poistky | 17 i-Refresh              |



#### 4.1 Tlačidlo Oneskorenie

Funkcia oneskorenia pre oneskorené spustenie, stlačte tlačidlo pre nastavenie času (v 1 intervaloch až do 12 hodín). Spotrebič sa dokončí, potom stlačte pre spustenie oneskorenej prevádzky (Obr. 4-2).

#### Poznámka

Nastavte túto funkciu po dokončení všetkých možností, inak po otočení gombíka alebo stlačení tlačidla sa funkcia automaticky zruší.



#### 4.2 Kontrolka detskej poistky

Pre aktiváciu funkcie Detskej zámky po spustení cyklu, stlačte na 3 sekundy tlačidlo Rodičovská zámka (Obr. 4-3) kým sa nerozsvieti ikona indikátora. Pre deaktiváciu stlačte tlačidlo na 3 sekundy znova.

#### Poznámka

Po ukončení cyklu alebo prerušení napájania sa funkcia automaticky nezruší.

### 4.3 Indikátor odloženia programu

Rozsvieti sa, keď zvolíte program časovača (Obr. 4-4).



### 4.4 Kontrolka signálu

Signál si môžete zvoliť podľa potreby. Pre aktiváciu funkcie signálu po zapnutí sušiča stlačte **i-Refresh** a **Temp.** (Obr. 4-5) na dobu asi na 3 sekundy, kým nezaznie zvukový signál. Pre deaktiváciu znova stlačte obidve tlačidlá na 3 sekundy, kým nezaznie zvukový signál.

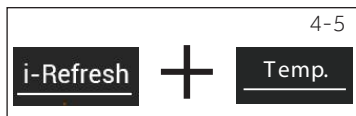

### 4.5 Kontrolka Čistenia filtra

Filtre je potrebné pravidelne čistiť. Pozri časť Čistenie filtra na vlákna alebo Čistenie filtra kondenzátora v príručke.



### Poznámka

Po každom cykle bude blikať kontrolka, ktorá pripomenie čistenie filtrov.

### 4.6 Tlačidlo času

Pri zvolení programu Časovača alebo Oneskorenia, sa rozsvieti kontrolka **i-time**. Stlačením tohto tlačidla prídáte alebo odčítate čas.



### 4.7 Tlačidlo Teplota

Stlačením tlačidla (Obr. 4-8) nastavíte teplotu sušenia niektorých programov. Displej je zobrazený nižšie:

- [ - ] Vysoká teplota.
- [ - ] Stredná teplota.
- [ - ] Nízka teplota.
- [ 0 0 ] Chladný vzduch.



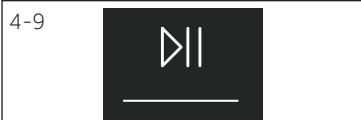

## 4.8 Tlačidlo "Štart/Pauza"

Stlačením tlačidla Štart/Pauza (Obr. 4-9) spustíte cyklus sušenia. Opätovným stlačením tlačidla prerušíte cyklus sušenia – kontrolka bliká. Pokračujte opätovným stlačením tlačidla.

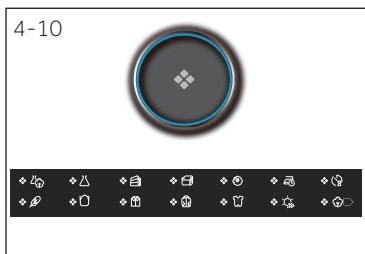

## 4.9 Tlačidlo ovládania programu

Pomocou gombíka vyberte jeden z 14 programov (Obr. 4-10). Rozsvieti sa kontrolka príslušného programu. Ďalšie informácie nájdete v časti Programové režimy v príručke.

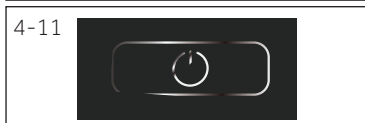

## 4.10 Tlačidlo Napájania

Stlačením vypínača (Obr. 4-11) zapnete / vypnete sušičku.

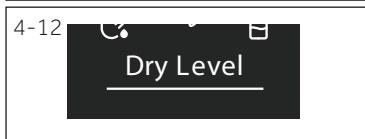

## 4.11 Tlačidlo Úroveň suchosti

Stlačením tlačidla (Obr. 4-12) nastavíte konečný obsah vlhkosti bielizne na konci cyklu.

- Extra suché
- Pripravené na uloženie
- Pripravené na žehlenie



## 4.12 Tlačidlo detskej poistky

Pre aktiváciu funkcie Detskej zámky po spustení cyklu, stlačte na 3 sekundy tlačidlo (Obr. 4-13), kým sa nerozsvieti ikona indikátora. Pre deaktiváciu stlačte tlačidlo na 3 sekundy. znova.



## 4.13 Kontrolka vyprázdnenia nádrže

Nádrž na vodu sa musí vyprázdniť.

Dôležité: Zásobník na vodu vyprázdňte po každom použití. Pozri časť Vyprázdnenie nádrže na vodu v príručke.



## 4.14 Displej

Na displeji sa zobrazuje zostávajúci čas, čas oneskorenia a ďalšie súvisiace informácie.

### Poznámka

Zostávajúci čas je predvolená hodnota, tento čas sa prepočíta v závislosti od ďalších nastavení programu a obsahu vlhkosti v bielizni.

#### 4.15 Kontrolka odomknutia dverí

Pri otvorení dverí sa rozsvieti táto kontrolka (Obr. 4-16).



#### 4.16 Tlačidlo Bez pokrčenia

Po výbere programu s touto funkciou sa rozsvieti ikona, keď sa dotkneme tohto tlačidla (Obr. 4-17), otvorí sa predvolená ochrana proti pokrčeniu, na displeji sa zobrazí OFF, ochrana proti pokrčeniu je vypnutá, po opätovnom dotknutí sa zobrazí ON, Bez pokrčenia bude spustená.



### Poznámka

Predvolený čas je 1 hodina.

#### 4.17 i-Refresh

Časový program, predvolený čas je 30 minút. Maximálna doba je 50 minút.

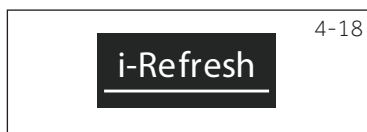

Program	Stupeň sušenia	Prádlo	Max. náplň v kg		
			8	9	10
	Extra suché	Ťažké textilie, potrebné ďalšie sušenie	5	6	7
	Extra suché	Ťažké syntetické	4	4,5	5
	Extra suché	Uteráky	5	6	7
	/	Oblečenie z peria	1	1	1,5
	/	Vlnené textilie	3	3	4
	Extra suché	Kašmírové oblečenie	3	4	4,5
	/	Ťažké textilie, potrebné ďalšie sušenie	-	-	-
	Extra suché	Spodná bielizeň	2	2	3
	Extra suché	Ťažká bavlna	2	2	3
	Extra suché	Košele	4	4,5	5
	Extra suché	Športové oblečenie	4	4,5	5
	Extra suché	Dojčenské oblečenie	4	4	5
	/	Prestieradlá	4	4	5
	Extra suché	Bavlna, kabáty	8	9	10

Nastavenie skúšobného programu EN 61121. Keď sušíte plnú náplň pomocou programu „Bavlna“, odporúčame vám vypustiť kondenzovanú vodu von odtokovou rúrkou. Tým sa zabráni vyprázdnenie nádrže na vodu počas programu.

## Technológia tepelného čerpadla

Kondenzačná sušička s výmenníkom tepla je vynikajúca z hľadiska efektívnej spotreby energie. Sú to smerné hodnoty stanovené za štandardných podmienok. Hodnoty sa môžu líšiť od uvedených v závislosti od prepätia a podpätia, typu tkaniny, zloženia bielizne, ktorá sa má sušiť, zvyškovej vlhkosti v tkanine a veľkosti náplne.

Program Bavlna / lan	Rýchlosť odstreďovania v ot./min	Zvyšková vlhkosť v %	Čas v h:min	Energia spotreba v kWh
Extra Suché 	1000	pribl. 60	4:40	2,34
Pripravené na Uloženie 	1000	pribl. 60	4:29	1,98
Pripravené na Žehlenie 	1000	pribl. 60	3:18	1,62



### Použitie zodpovedné voči životnému prostrediu

- ▶ Než ju vložíte do sušičky, bielizeň odstreďte čo najsuššie, ako je to len možné.
- ▶ Zabráňte preťaženiu bubnovej sušičky.
- ▶ Bielizeň pred vložením do bubnovej sušičky pretrepte.
- ▶ Vyberte správny program sušenia. Uistite sa, že bielizeň nie je sušená dlhšie, ako je potrebné.
- ▶ Používajte bubnovú sušičku s vyčistenými filterami.

## 7.1 Škrobená bielizeň

Škrobená bielizeň zanecháva v bubne škrob a nie je vhodná do sušičky.

## 7.2 Zmäkčovadlo

Na pranie nepoužívajte zmäkčovadlo, pretože bielizeň sa v sušičke stane mäkkou a nadýchanou.

## 7.3 Mäkké utierky

Použitie „mäkkých handričiek na starostlivosť“ môže viesť k zanechaniu povlaku na filtroch na vlákna. To môže spôsobiť zablokovanie filtrov. V takých prípadoch odporúčame zdržať sa pridávania mäkkých handričiek na starostlivosť alebo zvoliť inú značku. V každom prípade dodržujte pokyny výrobcu.

## 7.4 Malé množstvo náplne

Pri množstve menšom ako 1,0 kg by sa mal zvoliť program „Časovač“, pretože automatické snímanie úrovne suchosti sa nedá presne zachytiť.

## 7.5 Otvorené dvere

Dvere by sa v období nepoužívania spotrebiča mali ponechať pootvorené, aby tesnenie dverí zostalo funkčné.

## 7.6 Vnútorne svetlo bubna

Keď je zariadenie zapnuté, pri otvorených dverách sa vždy rozsvieti vnútorné svetlo bubna.

## 7.7 Servisná klapka

Zaistite, aby bola servisná klapka počas prevádzky vždy zatvorená.

## 7.8 Ochrana proti pokrčeniu

Ak na konci programu nevyberiete bielizeň, bubon sa z času na čas pohne, aby sa zabránilo pokrčeniu. Fáza ochrany proti pokrčeniu je cca. 60 minút.

## 7.9 Bielizeň, ktorá sa bude žehliť

...by sa mala sušiť s programom PRIPRAVENÉ na ŽEHLENIE . To uľahčuje žehlenie rukou alebo pomocou stroja.

## 7.10 Zostávajúci čas

Trvanie programu je ovplyvnené nasledujúcimi faktormi: druh tkaniny, množstvo náplne, absorpčná kapacita, požadovaná úroveň suchosti, ako aj rýchlosť odstreďovania práčky. Tieto faktory registruje elektronika počas programu a zostávajúci čas sa podľa toho upraví.

## 7.11 AUTOMATICKÝ systém detekcie náplne

Po spustení programu sa na displeji po niekoľkých minútach zobrazí **Full**. To znamená, že prebieha automatická detekcia náplne. Snímače zisťujú a odhadujú zvolený čas programu na dokončenie. V závislosti od vybraného programu, množstva náplne, vlhkosti a teploty okolia môže fáza automatickej detekcie náplne trvať niekoľko minút pri malej náplni alebo až hodinu pri maximálnej náplni alebo veľkých kusoch bielizne, a potom sa zobrazí približný zostávajúci čas do skončenia programu.

### 7.12 Extra veľké kusy

... majú tendenciu sa zvinúť. Ak sa preto nedosiahla požadovaná úroveň suchosti, bielizeň uvoľnite a znovu vysušte pomocou časového programu (ČASOVAČ).

### 7.13 Zvlášť jemné tkaniny

Textílie, ktoré sa môžu ľahko zmrštiť alebo stratiť tvar, ako napr. hodvábné pančuchy, spodná bielizeň atď., by sa nemali vkladať do sušičky. Jemné odevy vložte do vrečka na bielizeň a zabráňte ich presušeniu.

### 7.14 Džerzej a pletené výrobky

sušte v programe PRIPRAVENÉ NA ŽEHLENIE , aby sa predišlo ich zmršteniu. Malo by sa vykonať následné rozťahnutie alebo natiahnutie do príslušného tvaru.

### 7.15 Chumáče

Množstvo vlákien na filtroch na vlákna nie je možné pripísať sušeniu v sušičke; skôr ide o vlákna extrahované z dôvodu opotrebenia a prania. Počas sušenia na šnúre bude chumáče odnášať vietor. Pri použití bubnovej sušičky sa chumáče zachytia na filtroch.

### 7.16 Akustický signál

Zaznie zvukový signál:

- ▶ keď je nádrž na vodu plná
- ▶ v prípade porúch

Akustický signál je možné zvoliť aj v nasledujúcich prípadoch:

- ▶ na konci programu
- ▶ pri stlačení tlačidla
- ▶ pri otočení voliča programov

## 8.1 Príprava spotrebiča

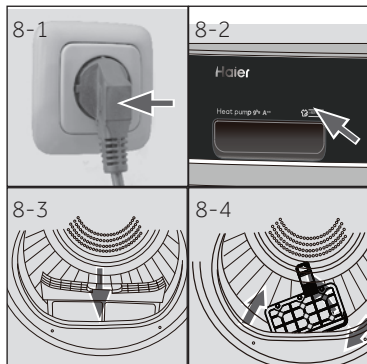

1. Pripojte spotrebič k napájacímu zdroju (220V až 240V~/50Hz) (obr. 8-1). Prečítajte si tiež časť **INŠTALÁCIA**.
2. Uistite sa, že:
  - ▶ nádrž na vodu je prázdna a správne nainštalovaná. (Obr. 8.-2).
  - ▶ filter na vlákna je čistý a správne nainštalovaný. (Obr. 8.-3).
  - ▶ filter kondenzátora je čistý a správne nainštalovaný (obr. 8-4).

## 8.2 Príprava bielizne

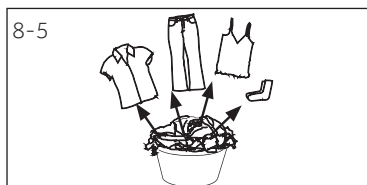

- ▶ Oblečenie rozdeľte podľa látky (bavlna, syntetika, vlna atď.).  
Používajte iba bielizeň, ktorá bola odstredená.
- ▶ Vyprázdňte vrecká od všetkých ostrých alebo horľavých predmetov, ako sú kľúče, zapalovače a zápalky. Odstráňte tvrdšie dekoratívne časti, ako sú napr. brošne.
- ▶ Zatvorte zipsy a háčiky, uistite sa, že gombíky sú pevne prišité a malé predmety, ako sú ponožky, podprsenky atď., vložte do vrecka na pranie.
- ▶ Veľké kúsky látky, ako sú napríklad prestierané plachty, obrusy a pod. rozložte.
- ▶ Postupujte podľa pokynov na štítku bielizne a sušte iba tie odevy, ktoré možno sušiť v sušičke.

**Tipy:**

- ▶ Oddel'te biele oblečenie od farebného.
- ▶ Rozložte veľké kusy bielizne, ako sú prestieradlá, obrusy a pod.
- ▶ Postel'ná bielizeň a obliečky na vankúše by mali byť zapnuté na gombíky, aby sa v nich nezhrmažďovali malé časti .
- ▶ Zatvorte zipsy a háčiky a uvoľnite pásy bez spojených kovových častí, šnúrky zástery atď.
- ▶ Drobné predmety, ako sú ponožky, opasky, podprsenky atď., vložte do vrečka na pranie.
- ▶ Uistite sa, že všetky gombíky sú pevne prišité.
- ▶ Pred vložením prišite alebo odstráňte uvoľnené kovové časti odevov, ako napr. kovové gombíky, mašličky na podprsenke. V opačnom prípade môžu také súčasti spôsobiť hluk a poškodiť bubon.
- ▶ Bielizeň, ktorá sa ľahko udržiava, nepresúšajte. Riziko pokrčenia. Nakoniec ju nechajte vyschnúť na vzduchu.
- ▶ Pletené odevy (napr. tričká, spodná bielizeň) sa niekedy počas sušenia zbehnú. Používajte iba úroveň suchosti PRIPRAVENÉ na ŽEHLENIE  a následne natiahnite odev do príslušného tvaru.
- ▶ Pre predsušené viacvrstvové odevy alebo pre konečné sušenie vyberte časový program (ČASOVAČ).

## Načítať referenciu

Prestieradlá (jednoduché)	Bavlna	Približne 800 g
Zmiešaní textilné odevy	/	Približne 800 g
Bundy	Bavlna	Približne 800 g
Džíny	/	Približne 800 g
Kombinézy	Bavlna	Približne 950 g
Pyžamá	/	Približne 200 g
Košele	/	Približne 300 g
Ponožky	Zmiešané textilie	Približne 50 g
Tričká	Bavlna	Približne 300 g
Spodná bielizeň	Zmiešané textilie	Približne 70 g

### 8.3 Vloženie prádla do spotrebiča

- ▶ Uvoľnite a vložte roztriedenú bielizeň.
- ▶ Spotrebič nepreťažujte.
- ▶ Dvierka dôkladne zatvorte. Uistite sa, že nie je zovretá žiadna bielizeň.

### 8.4 Vyberanie a pridávanie bielizne

Ak chcete vybrať alebo pridať bielizeň, program je možné kedykoľvek prerušiť:

- ▶ Otvorte dvere. Cyklus sa preruší.  
Pri vyberaní alebo pridávaní bielizne buďte opatrní! Interiér bubna alebo samotná bielizeň môže byť horúca, preto hrozí popálenie.
- ▶ Ak chcete pokračovať v programe, po zatvorení dvierok stlačte tlačidlo „Štart/Pauza“.



## VÝSTRAHA!

Netextilné, ako aj malé, voľné alebo ostré hrany môžu spôsobiť poruchy a poškodenie odevov a spotrebiča.



## UPOZORNENIE!

Nikdy nevypínajte sušičku pred ukončením cyklu sušenia, pokiaľ všetky kusy oblečenia rýchlo nevyberiete a nerozprestriete, aby sa z nich mohlo uvoľniť teplo.

8-7



### 8.5 Plnenie sušičky

1. Bielizeň vložte rovnomerne do bubna a sušičku nepreťažujte.
2. Zapnite bubnovú sušičku stlačením tlačidla napájania (Obr. 8-7).

## Poznámka

Zmäčkovadlá textílií alebo podobné výrobky používajte podľa pokynov výrobcu.

### 8.6 Nastavenie a spustenie programu

1. Otáčaním gombíka programu (Obr. 8-8) vyberte požadovaný program.
2. Nastavte funkcie ako teplota, suchosť, oneskorenie. Potom stlačte tlačidlo Štart/Pauza (Obr. 8-9) pre spustenie cyklu sušenia.

### 8.7 Ukončenie cyklu sušenia

Po dokončení cyklu sušenia sa sušička automaticky zastaví. Na displeji sa zobrazí KONIEC. Otvorte dverka bubnovej sušičky a vyberte bielizeň. Ak bielizeň nevyberiete, automaticky sa spustí program proti pokrčeniu.

1. Vypnite bubnovú sušičku stlačením tlačidla napájania (Obr. 8-10).
2. Odpojte bubnovú sušičku od elektrickej zásuvky (Obr. 8-11).
3. Po každom cykle sušenia vyprázdňte nádrž na vodu (Obr. 8-12).
4. Po každom cykle sušenia vyčistite filtre na vlákna (Obr. 8-13).
5. Filter kondenzátora vyčistite po každom cykle sušenia (Obr. 8-14).



8-8

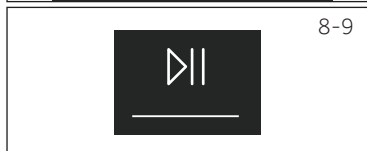

8-9



8-10



8-11



8-12

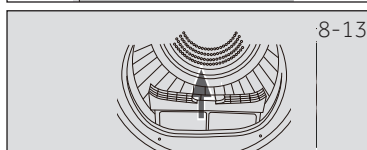

8-13

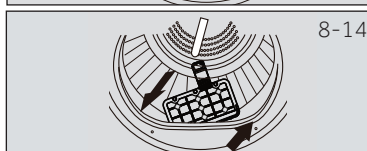

8-14

## Poznámka

- ▶ Počas sušenia sa uistite, že sú predmety umiestnené na stojane bez rizika zapletenia usmerňovačov počas otáčania bubna.
- ▶ Maximálna hmotnosť mokrých predmetov: 1.5 kg.

8-15

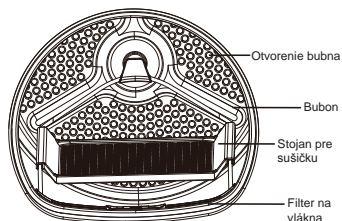

## 8.8 Používanie stojana na sušičku

Vešiak na sušičky je navrhnutý na použitie s predmetmi, ktoré sa neodporúčajú na sušenie v bubnoch, ako sú tréneri, tenisky, svetre alebo jemné prádlo.

1. Otvorte dverka sušičky.
2. Skontrolujte, či je bubon prázdny.
3. Vložte stojan sušičky do bubna.
4. Skontrolujte, či sú západky zasunuté do otvoru filtra na vlákna a či sú zaistené v otvore zadného bubna.



### Poznámka

- Nepoužívajte tento stojan na sušič, keď sú v sušičke iné odevy.

## Tabuľka starostlivosti

### Pranie

	Možnosť prania až do 95°C bežný proces		Možnosť prania až do 60°C bežný proces		Možnosť prania až do 60°C jemný proces
	Možnosť prania až do 40°C bežný proces		Možnosť prania až do 40°C jemný proces		Možnosť prania až do 40°C veľmi jemný proces
	Možnosť prania až do 30°C bežný proces		Možnosť prania až do 30°C jemný proces		Možnosť prania až do 30°C veľmi jemný proces
	Ručné pranie max. 40°C		Neprať		

### Bielenie

	Je povolené akékoľvek bielenie		Len kyslík/ bez chlóru		Nebieliť
--	--------------------------------	--	---------------------------	--	----------

### Sušenie

	Sušenie v bubnovej sušičke je možné pri normálnej teplote		Sušenie v bubnovej sušičke je možné pri nižšej teplote		Nesušte v bubnovej sušičke
	Sušenie na šnúre		Sušenie na plocho		

### Žehlenie

	Ižehlite pri maximálnej teplote až do 200 °C		Ižehlite pri strednej teplote až do 150°C		Ižehlite pri nízkej teplote až do 110 °C; bez pary (žehlenie parou môže spôsobiť nezvratné poškodenie)
	Nežehliť				

### 9.1 Čistenie filtra na vlákna

Po každom cykle sušenia vyčistite filtre na vlákna.

1. Vyberte filter na vlákna z valca (Obr.9-1).
2. Otvorte filter na vlákna (Obr. 9-2).
3. Vyčistite filter na vlákna od zvyškov vlákien (Obr. 9-3).
4. Znova vložte vyčistený filter do bubnovej sušičky (Obr. 9-4).

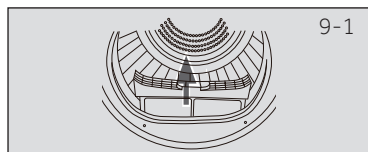

9-1

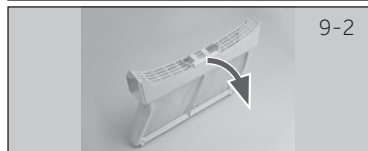

9-2

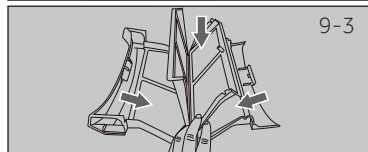

9-3

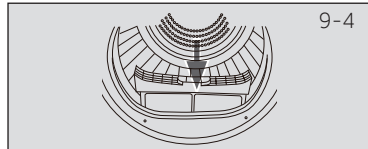

9-4

### 9.2 Čistenie filtra kondenzátora

Po každom cykle sušenia vyčistite filtre na vlákna.

1. Otvorte dvere.
2. Vytiahnite filter na vlákna z jeho puzdra (Obr. 9-5).
3. Vytiahnite filter kondenzátora zo vzduchového potrubia (Obr. 9-6).
4. Vyberte špongiu a očistite filtračné sito od zvyškov (Obr. 9-7).
5. Špongiu vložte späť do filtra kondenzátora (Obr. 9-8).

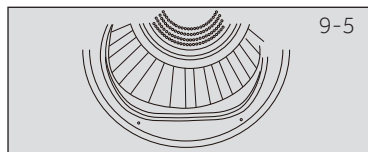

9-5

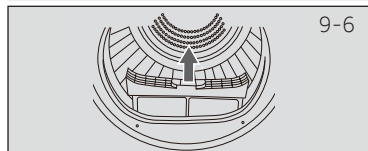

9-6

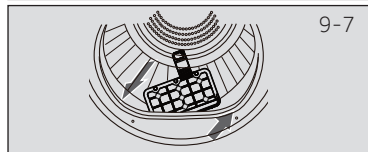

9-7

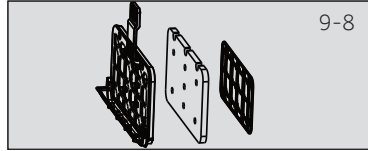

9-8



#### Poznámka

Ak sú filter na vlákna a filter kondenzátora veľmi znečistené, môžete ich vyčistiť pod tečúcou vodou. Pred použitím ho dôkladne vysušte.



## 9.3 Vyprázdenie nádrže na vodu

Počas prevádzky para kondenzuje na vodu, ktorá sa zhromažďuje v nádrži na vodu. Zásobník na vodu vypúšťate po každom použití.

1. Vytiahnite nádrž na vodu z krytu. (Obr.9-9).
2. Vyprázdnite nádrž na vodu (Obr. 9-10).
3. Vložte nádrž späť do sušičky (Obr. 9-11).



## Poznámka

Nepoužívajte vodu na pitie ani na spracovanie potravín.

## 9.4 Sušička bielizne

Vonkajšiu časť bubnovej sušičky a ovládacieho panela utrite navlhčenou textíliou. Aby sa zabránilo poškodeniu zariadenia, nepoužívajte žiadne organické rozpúšťadla ani žieravé prostriedky.

## 9.5 Bubon

Po určitej dobe prevádzky môžu prostriedky na starostlivosť o textil alebo vápnik obsiahnutý vo vode vytvoriť takmer neviditeľný film na vnútornej strane bubna. Na odstránenie použite vlhkú handričku a trochu pracieho prostriedku. Aby sa zabránilo poškodeniu zariadenia, nepoužívajte žiadne organické rozpúšťadla ani žieravé prostriedky.

## 9.5 Výparník

Ak je výparník za filtrom kondenzátora znečistený, môžete ho vyčistiť pomocou vysávača. Dbajte na to, aby ste počas čistenia výparník nepoškodili.

Vela vzniknutých problémov môžete vyriešiť sami bez zvláštnych skúseností. Ak sa vyskytne nejaký problém, skôr než sa obrátite na predajcu, skontrolujte všetky uvedené možnosti a postupujte podľa nižšie uvedených pokynov. Pozri ZÁKAZNÍCKY SERVIS.



### UPOZORNENIE!

- ▶ Pred vykonávaním údržby spotrebič vypnite a odpojte ho z elektrickej siete.
- ▶ Elektrické súčasti smie opravovať len kvalifikovaný odborník, pretože neodborné zásahy by mohli spôsobiť rozsiahle následné poškodenie.
- ▶ Poškodený sieťový kábel musí vymeniť výrobca, autorizovaný servis alebo podobne kvalifikovaná osoba, aby sa zabránilo možným rizikám.

### Odstraňovanie problémov s displejovými kódmi

Kód	Príčina	Riešenie
F2	Chyba odtokového čerpadla.	Kontaktujte zákaznícky servis.
F32 F33	Snímač teploty kondenzátora má otvorený obvod alebo je skratovaný.	Kontaktujte zákaznícky servis.
F4	Teplota bielizne v bubne sa nezmenila.	Kontaktujte zákaznícky servis.
F5	Zlyhanie komunikácie medzi PCB a displejom.	Kontaktujte zákaznícky servis.
LD	Teplota je príliš nízka.	Sušič používajte, keď je teplota vzduchu vyššia ako 5°C.

Ak sa kódy chyby objavia aj po prijatých opatreniach, vypnite spotrebič, odpojte napájací zdroj a obráťte sa na zákaznícku službu.

## Odstraňovanie problémov bez displejových kódov

Problém	Možná príčina	Možné riešenie
Bubnová sušička nefunguje.	<ul style="list-style-type: none"> <li>Zlé pripojenie k napájaciemu zdroju.</li> <li>Výpadok napájania.</li> <li>Nie je nastavený žiadny sušiaci program.</li> <li>Zariadenie nebolo zapnuté.</li> <li>Nádrž na vodu je plná</li> <li>Dvere nie sú správne uzatvorené.</li> </ul>	<ul style="list-style-type: none"> <li>Skontrolujte pripojenie k napájaciemu zdroju.</li> <li>Skontrolujte napájanie.</li> <li>Nastavte program sušenia.</li> <li>Zapnite prístroj.</li> <li>Vyprázdňte nádržku na vodu.</li> <li>Správne zatvorte dvere.</li> </ul>
Bubnová sušička nefunguje a na displeji sa zobrazí <b>End</b> .	<ul style="list-style-type: none"> <li>Dosiahla bielizeň úroveň suchosti definovanú v programe?</li> <li>V bubne nie je žiadna bielizeň?</li> </ul>	<ul style="list-style-type: none"> <li>Skontrolujte, či je nastavenie programu vhodné.</li> <li>Skontrolujte, či v bubne nie je bielizeň.</li> </ul>
Čas sušenia je príliš dlhý a výsledky nie sú uspokojivé	<ul style="list-style-type: none"> <li>Je nastavenie programu nesprávne.</li> <li>Filter je zanesený.</li> <li>Výparník je zablokovaný.</li> <li>Je bubnová sušička preťažená.</li> <li>Bielizeň je príliš mokrá.</li> <li>Vetracie potrubie je zablokované.</li> </ul>	<ul style="list-style-type: none"> <li>Skontrolujte, či je program nastavený správne.</li> <li>Vyčistite filtračné sito.</li> <li>Vyčistite odparovač.</li> <li>Znížte množstvo bielizne.</li> <li>Bielizeň pred sušením správne odstredte.</li> <li>Skontrolujte vetracie potrubie a odblokujte ho.</li> </ul>
Zostávajúci čas na displeji sa zastaví alebo preskočí.	<p>Zostávajúci čas sa bude priebežne upravovať na základe nasledujúcich faktorov:</p> <ul style="list-style-type: none"> <li>Typ prádla.</li> <li>Vložené množstvo.</li> <li>Stupeň vlhkosti bielizne.</li> <li>Okolité teplota.</li> </ul>	Automatické nastavenie je normálna prevádzka.

### 11.1 Príprava

- ▶ Odstráňte všetok obalový materiál. Počas otvárania balenia môžu byť viditeľné kvapky vody. Je to bežný jav je výsledkom vodných skúšok v továrni.
- ▶ Odstráňte všetok obalový materiál vrátane polystyrénovej základne.



#### Poznámka

Obalový materiál zlikvidujte ekologickým spôsobom. Informácie o aktuálnych spôsoboch zneškodnenia vám poskytne predajca alebo miestne úrady.



#### UPOZORNENIE!

Po preprave a inštalácii MUSÍTE sušičku pred použitím nechať stáť dve hodiny.

### 11.2 Doprava a doba čakania

Prístroj prepravujte iba vo vodorovnej polohe. V kapsuli kompresora je umiestnený bezúdržbový olej. Pri naklonení spotrebiča počas prevozu sa olej mohol dostať cez zavreté potrubia. Pred pripojením spotrebiča k napájaciemu zdroju musíte počkať 2 hodiny, aby olej vtiekol späť do kapsuly.

### 11.3 Umiestnenie spotrebiča

Spotrebič umiestnite na rovný a pevný povrch. Nastavte nožičky na požadovanú úroveň (Obr. 11-1).

### 11.4 Inštalácia pod pracovnú dosku

Zvolené rozmery otvoru musia byť v súlade s rozmermi prístroja (Obr. 11-2).

1. Postavte spotrebič vedľa otvoru. Uistite sa, že všetky pripojenia sú ľahko prístupné a funkčné.
2. Presne nastavte všetky nožičky tak, aby ste dosiahli pevnú polohu.
3. Opatrne nainštalujte spotrebič do výklenku.
4. Dbajte na dostatočné vetranie.

### 11.5 Elektrické pripojenie

Pred každým pripojením skontrolujte, či:

- ▶ zdroj energie, zásuvka a poistka zodpovedajú výkonnostnému štítku.
- ▶ je zásuvka uzemnená a nepoužívate predĺžovací kábel ani viacnásobné zásuvky.
- ▶ sa zástrčka a zásuvka presne zhodujú.
- ▶ **Iba UK:** Spojka UK spĺňa požiadavky normy BS1363A.

Zasuňte zástrčku do zásuvky. (Obr. 11.-3).

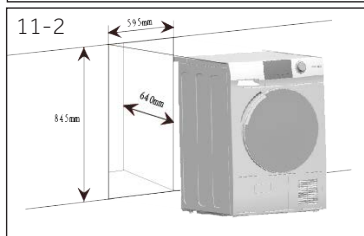

#### UPOZORNENIE!

Ak je prívodný kábel poškodený, musí ho vymeniť servisný zástupca (pozri záručnú kartu), aby sa predišlo nebezpečenstvu!

## 11.6 Obrátenie otvárania dverí (len pre modely s hmotnosťou 8/9 kg)

- ▶ Predtým, ako začnete, odpojte sušič od elektrickej zásuvky.
- ▶ S dielcami manipulujte opatrne, aby nedošlo k poškrabaniu farby.
- ▶ Dbajte na to, aby dvere neboli poškrábané.
- ▶ Potrebné nástroje: Skrutkovač s Phillips krížovou hlavou.
- ▶ Akonáhle začnete, nehýbte skrinkou, kým nedôjde k úplnému otočeniu dverí.
- ▶ Tieto pokyny slúžia na zmenu pántov z pravej strany na ľavú. Ak ich budete chcieť preložiť späť na pravú stranu, postupujte rovnako podľa týchto pokynov a obráťte všetky odkazy na ľavú a pravú stranu.

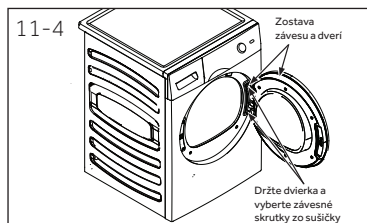

### 1. Demontujte zostavu dverí

Otvorte dvere. Odskrutkujte dve skrutky, ktoré držia zostavu pánt/dvere k sušičke. Opatrne odložte zostavu pánt/dvere (Obr. 11-4).

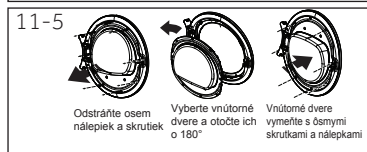

### 2. Odstráňte, otočte a vymeňte vnútorné dvere

Odstráňte osem nálepiek a skrutiek, ktoré zaisťujú vnútorné dvere k vonkajším dverám. Odstráňte vnútorné dvere, otočte ich o 180° a znova ich namontujte do vonkajších dverí pomocou rovnakých ôsmich skrutiek a nálepiek (Obr. 11-5).

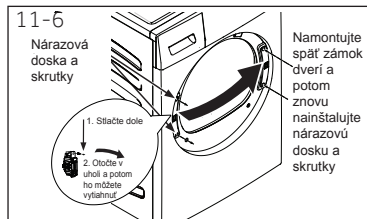

### 3. Odstráňte, otočte a vymeňte dosku zámku dverí a nárazník

Odstráňte dve skrutky, ktoré držia nárazovú dosku, a potom odstráňte jednu skrutku zámku dverí, zatlačte nadol a vyberte zámok otočený o 180° a namontujte ho na opačnú stranu s rovnakými ôsmimi skrutkami a nálepkami (Obr. 11-6).

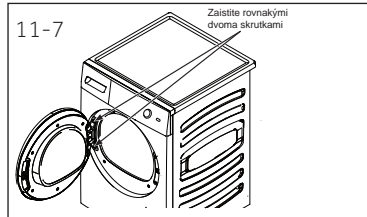

### 4. Otočte a vymeňte zostavu pánt/dvere

Znovu posuňte dve skrutky, ktoré držia nárazovú dosku, a potom odstráňte jednu skrutku zámku dverí, zatlačte nadol a vyberte zámok otočený o 180° a namontujte ho na opačnú stranu s rovnakými ôsmimi skrutkami a nálepkami (Obr. 11-7).

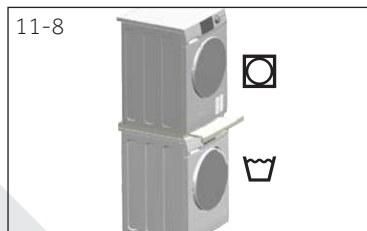

## 11.7 Stohovanie práčky a sušičky

Je možné usporiadať práčku a sušičku do stohu, čím sa šetrí miesto (Obr. 11-8). Nie každá práčka je vhodná na tento účel. Informácie a príslušná montážna súprava sú k dispozícii u miestneho predajcu.

Montážne pokyny dodávané spolu so súpravou starostlivo informujú o krokoch inštalácie.

## Informačný list výrobku (podľa EU 392/2012)

Obchodná značka	Haier			
Identifikačný kód modelu	HD90-A2979	HD100-A2979	HD80-A3979	HD90 A3979 HD90-A3979S HD90-A3S979
Menovitá kapacita (kg)	9	10	8	9
Druh bubnovej sušičky	Kondenzátor			
Energetická trieda	A++	A++	A+++	A+++
Vážená ročná spotreba energie (AE <sub>c</sub> in kWh/rok) <sup>1)</sup>	236	280	175	193
Bubnová sušička s automatikou alebo bez nej	s automatikou			
Spotreba energie štandardného programu pre bavlnu <sup>3)</sup> pri plnom zaťažení (kWh/cyklus)	2,14	2,29	1,43	1,58
Spotreba energie štandardného programu pre bavlnu <sup>3)</sup> pri čiastočnom zaťažení (kWh/cyklus)	1,21	1,35	0,85	0,93
Spotreba energie v režime „Vypnuté“ (W)	0,1	0,1	0,1	0,1
Spotreba energie v režime ponechania v zapnutom stave (W)	1,19	1,19	1,19	1,19
Doba trvania režimu ponechania v zapnutom stave (min) <sup>2)</sup>	40			
Štandardný program sušenia <sup>3)</sup>	Bavlna			
Vážený programový čas štandardného sušiacieho programu <sup>3)</sup> pri plnom a čiastočnom zaťažení (min.)	208	220	215	243
Programový čas štandardného sušiacieho programu <sup>3)</sup> pri plnom zaťažení (min.)	252	280	273	298
Programový čas štandardného sušiacieho programu <sup>3)</sup> pri čiastočnom zaťažení (min.)	170	175	168	182
Trieda účinnosti kondenzácie <sup>4)</sup>	B	B	B	B
Vážená účinnosť kondenzácie pre štandardný program pre bavlnu <sup>3)</sup> pri plnom a čiastočnom zaťažení (min.)	80,5	80,5	82	82
Vážená účinnosť kondenzácie pre štandardný program pre bavlnu <sup>3)</sup> pri plnom zaťažení	81	81	81	81
Vážená účinnosť kondenzácie pre štandardný program pre bavlnu <sup>3)</sup> pri čiastočnom zaťažení	81	81	83	83
Vážená hladina akustického výkonu štandardného programu pre bavlnu <sup>3)</sup> pri plnom zaťažení (dB)	67		66	
Vstavané alebo voľne stojace	Voľne stojace/postavené pod			

- 1) Na základe 160 cyklov sušenia pre štandardný program pre bavlnu pri plnom a čiastočnom zaťažení a spotreby v režimoch s nízkou spotrebou. Skutočná spotreba energie za cyklus bude závisieť od spôsobu použitia spotrebiča.
- 2) V prípade, že existuje systém manažmentu napájania.
- 3) Tento program používaný pri plnom a čiastočnom zaťažení je štandardný program sušenia, na ktorý sa vzťahujú informácie na štítku a informačnom liste. Je to program vhodný na sušenie bežnej vlhkej bavlnenej bielizne a je to najúčinnjší program z hľadiska spotreby energie pre bavlnu.
- 4) Trieda G je najmenej účinná a trieda A je najefektívnejšia.

## Dodatočné údaje

Rozmery - VxHxŠ v mm	845 x 600 x 595
Napájanie (pozrite typový štítok) - napätie / prúd / vstup	220-240 V~50 Hz/ 2,4 A/ 550 W
Prípustná teplota okolia	5 °C až 35 °C.
Fluórovaný skleníkový plyn	HFC-134a
Objem	0,26 kg
GWP	1430
Tona (tony) ekvivalentu CO <sub>2</sub>	0,6

Schéma elektrického obvodu HD90-A2979:



Schéma elektrického obvodu HD100-A2979:



## Schéma elektrického obvodu HD80-A3979/HD90-A3979/HD90-A3979S/ HD90-A3S979:

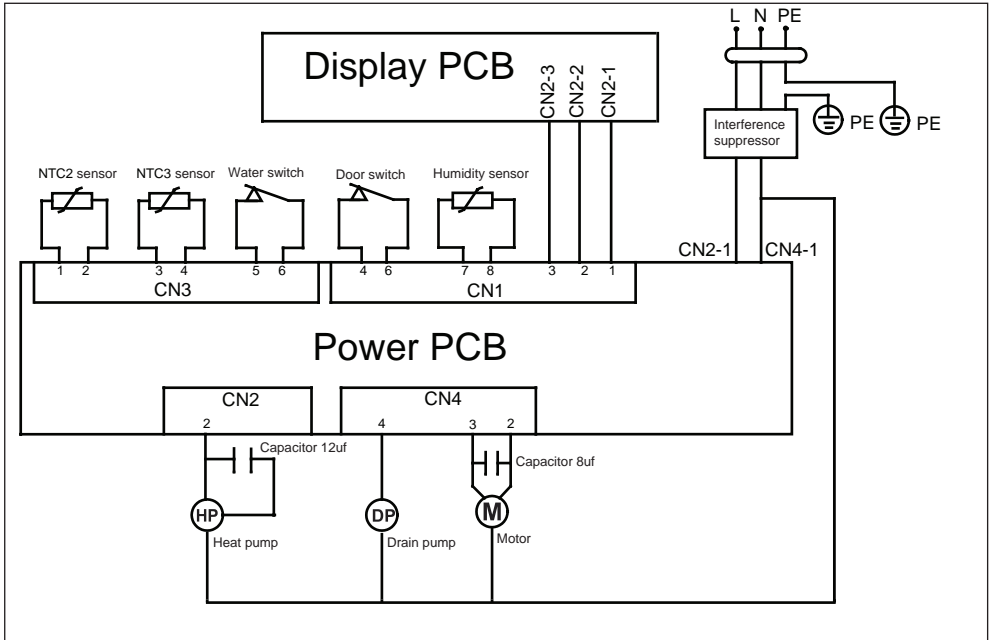
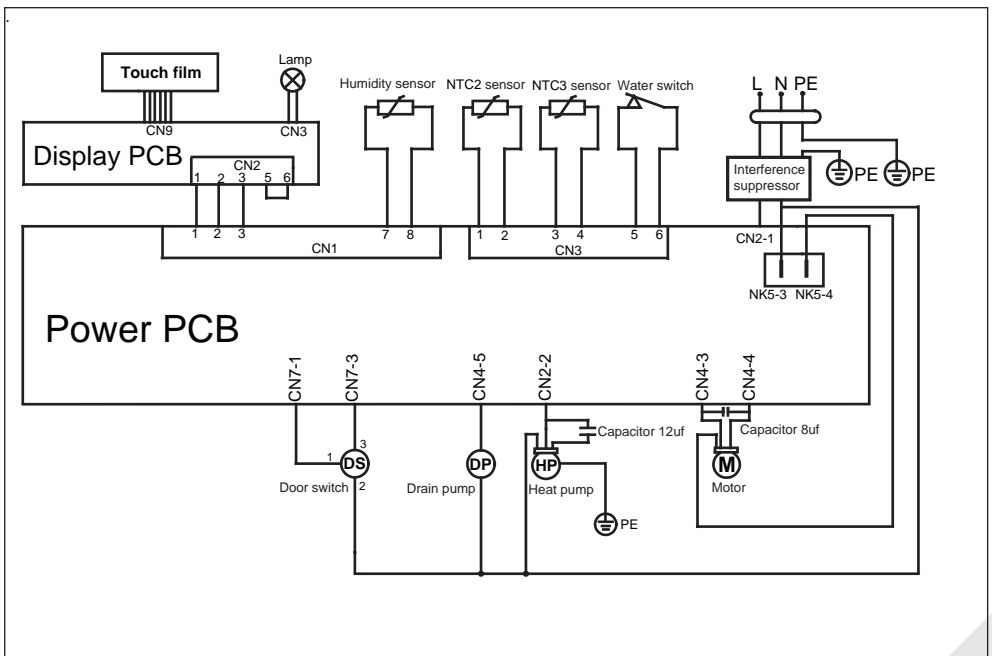
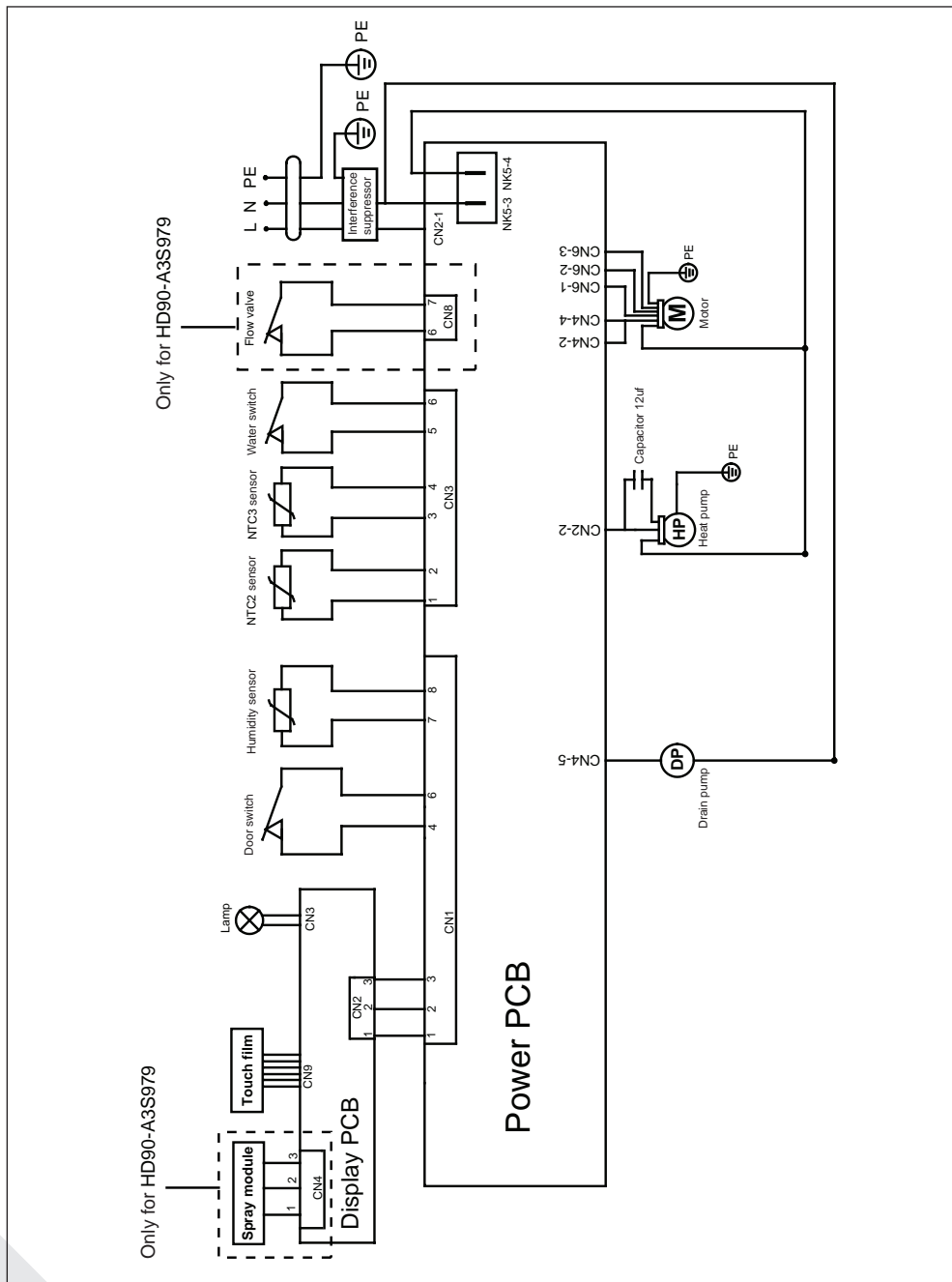

Odporúčame používať originálne náhradné diely a služby zákazníckeho servisu Haier. Ak máte so spotrebičom nejaký problém, pozrite sa prosím najprv do sekcie RIEŠENIE PROBLÉMOV.

Ak tam nenájdete riešenie, kontaktujte prosím

- ▶ miestneho predajcu alebo
- ▶ sekciu Service & Support na stránkach [www.haier.com](http://www.haier.com), kde môžete nájsť telefónne čísla a môžete aktivovať váš servisnú požiadavku.

Ešte než budete kontaktovať naše Servisné centrum, skontrolujte, či máte nižšie uvedené informácie.

Informácie nájdete na výkonnostnom štítku.

Model \_\_\_\_\_ Výrobné číslo. \_\_\_\_\_

Skontrolujte tiež Záručný list, ktorý je dodávaný spolu so spotrebičom pre prípad reklamácie.

Pre všeobecné obchodné otázky vyhľadajte naše nižšie uvedené európske adresy:

Európske adresy Haier			
Krajina*	Poštová adresa	Krajina*	Poštová adresa
<b>Taliano</b>	Haier Europe Trading SRL Via De Cristoforis, 12 21100 Verese TALIANO	<b>Francúzsko</b>	Haier France SAS 53 Boulevard Ornano – Pleyad 3 93200 Saint Denis FRANCÚZSKO
<b>Španielsko Portugalsko</b>	Haier Iberia SL Pg. Garcia Faria, 49-51 08019 Barcelona SPAIN	<b>Belgium-FR Belgium-NL Holandsko Luxembursko</b>	Haier Benelux SA Anderlecht Route de Lennik 451 BELGIUM
<b>Nemecko Rakúsko</b>	Haier Deutschland GmbH Konrad-Zuse-Platz 6 81829 München NEMECKO	<b>Poľsko Česko Maďarsko Grécko Rumunsko Rusko</b>	Haier Poland Sp. zo.o. Al. Jerozolimskie 181B 02-222 Warszawa POLAND
<b>Spojené kráľovstvo</b>	Haier Appliances UK Co.Ltd. One Crown Square Church Street East Woking, Surrey, GU21 6HR UK		

\*Pre viac informácií kontaktujte [www.haier.com](http://www.haier.com)

HD90-A2979/HD100-A2979/HD80-A3979/HD90-A3979/HD90-A3979S/HD90-A3S979

**Haier**



Uputstvo za upotrebu

Mašina za sušenje veša  
za toplotnom pumpom

HD90-A2979

HD100-A2979

HD80-A3979

HD90-A3979

HD90-A3979S

HD90-A3S979

SR

**Haier**

## Hvala vam što ste kupili Haier proizvod.

Pažljivo pročitajte ova uputstva pre korišćenja ovog uređaja. Uputstvo sadrži važne informacije koje će vam pomoći da na najbolji mogući način iskoristite uređaj i omogućite bezbednu i odgovarajuću ugradnju, korišćenje i održavanje.

Ovo uputstvo čuvajte na pogodnom mestu tako da uvek možete da ga konsultujete za bezbednu i odgovarajuće korišćenje uređaja.

Ukoliko prodate uređaj, poklonite ga ili ga ostavite u kući kada se odselite, vodite računa da prosledite i ovo uputstvo da bi novi vlasnik mogao da se upozna sa uređajem i bezbednosnim upozorenjima.

### Legenda



**Upozorenje!** - Važne bezbednosne informacije



Opšte informacije i saveti



Informacije o zaštiti okoline

### Odlaganje



Pomozite u zaštiti okoline i ljudskog zdravlja. Ambalažu stavite u odgovarajuće kontejnere da biste je reciklirali. Pomozite u recikliranju otpada električnih i elektronskih uređaja. Uređaje obeležene ovim simbolom ne odlažite u kućni otpad. Proizvod vratite u lokalni centar za reciklažu ili kontaktirajte svoju gradsku kancelariju.



### UPOZORENJE!

#### Rizik od povrede ili gušenja!

Isključite uređaj sa mrežnog napajanja. Isecite kabl za napajanje i odložite ga. Skinite bravu na vratima da biste sprečili da se deca i kućni ljubimci ne zatvore u uređaju.



### UPOZORENJE!

Uređaj se ne smije napajati preko eksternog uklopnog uređaja, kao što je tajmer, niti se povezatina strujno kolo koje se redovno uključuje i isključuje preko drugog uređaja.

1-Podaci o bezbednosti.....	4
2-Namena.....	7
3-Opis proizvoda .....	8
4-Kontrolna tabla.....	9
5-Programi.....	13
7-Predlozi i saveti.....	15
8-Svakodnevna upotreba .....	17
9-Održavanje i čišćenje .....	23
10-Rešavanje problema .....	25
11-Ugradnja .....	27
12-Tehnički podaci:.....	29
13-Korisnički servis .....	33



## UPOZORENJE!

### Pre prve upotrebe

- ▶ Proverite da li ima oštećenja od transporta.
- ▶ Skinite svu ambalažu i držite je van domašaja dece.
- ▶ Neka uređaj uvek pomeraju najmanje dve osobe jer je on dosta težak.

### Svakodnevna upotreba

- ▶ Ovaj uređaj ne smeju da koriste deca mlađa od 8 godina, kao ni osobe sa ograničenim fizičkim ili mentalnim sposobnostima, niti osobe koje nemaju dovoljno znanja ili iskustva u korišćenju ovog uređaja, osim ako su pod nadzorom osobe koja je odgovorna za njihovu bezbednost i ako su od nje dobile uputstva o pravilnom korišćenju ovog proizvoda.
- ▶ Decu mlađu od 3 godine držite dalje od uređaja, osim ako se ne nalaze pod neprekidnim nadzorom.
- ▶ Deca ne smeju da se igraju sa ovim uređajem.
- ▶ Proverite da li je prostorija suva i dobro provetrena. Sobna temperatura treba da bude između 5°C i 35°C.
- ▶ Nemojte da prekrivate ventilacione otvore u osnovi tepihom ili sličnim predmetima.
- ▶ Mašinu za sušenje veša koristite u sredini bez prašine i dlaka.
- ▶ Postarajte se da kućni ljubimci ili deca ne uđu u mašinu za sušenje veša, i da je tamo samo veš. Proverite unutrašnjost mašine za sušenje veša pre korišćenja.
- ▶ Utikač dodirujte samo suvim rukama i ne dodirujte ili koristite mašinu ako ste bos ili su vam ruke ili noge mokre ili vlažne.
- ▶ Sušite isključivo tkanine oprane u vodi.
- ▶ Vodite računa da ne opterećujete mašinu preko nominalnog opterećenja.
- ▶ Iz džepova izvadite sve predmete, poput upaljača i šibica.
- ▶ Koristite omekšivače tkanine ili slične proizvode kako je navedeno u specifikaciji pakovanja proizvođača.
- ▶ Nemojte da koristite zapaljive sprejeve ili zapaljivi gas u neposrednoj blizini uređaja.
- ▶ Nemojte da stavljate teške predmete, izvore toplote ili vlage na gornju površinu uređaja.
- ▶ Kada uređaj isključujete iz struje, držite za utikač, a ne za kabl.



## UPOZORENJE!

### Svakodnevna upotreba

- ▶ Ne dirajte zid sa zadnje strane ni bubanj tokom rada; isti su vrući.
- ▶ Ne sušite sledeće predmete u mašini:
  - ▶ Neoprani veš.
  - ▶ Odevne predmete koji su isprljani zapaljivim supstancama kao što su ulje za pripremanje obroka, aceton, alkohol, benzin, kerozin, sredstva za uklanjanje mrlja, terpentini, voskovi, sredstva za uklanjanje voska ili druge hemikalije. Isparenja mogu izazvati požar ili eksploziju. Te odevne predmete uvek prvo oprati ručno u vrućoj vodi sa dodatnom količinom deterdženta, a zatim sušiti na otvorenom pre sušenja u mašini za sušenje.
  - ▶ Predmete koji su postavljeni ili imaju punjenja (npr. jastuci, jakne), jer se punjenje može izvući uz rizik da se zapali u mašini za sušenje.
  - ▶ Predmete koji sadrže veliki deo gume, penaste gume (lateks pena) ili su od gumenih materijala kao što su kape za tuširanje, vodootporni tekstil, gumirani predmeti i odevni predmeti i jastuci sa punjenjem od penaste gume.
- ▶ Ne pijte kondenzovanu vodu.
- ▶ Mašinu ne koristite bez postavljenog filtera za vlakna ili filtera kondenzatora ili sa oštećenim filterom.
- ▶ Obratite pažnju da se poslednji deo ciklusa sušenja odvija bez toplote (ciklus hlađenja) kako bi se obezbedilo da odeća ostane na temperaturi koja ih ne oštećuje.
- ▶ Ne ostavljajte mašinu dok je uključena izvesno vreme bez nadzora. Ako je predviđeno dugo odsustvo, ciklus sušenja mora se prekinuti isključivanjem uređaja i isključivanjem mrežnog napajanja.
- ▶ Nikada nemojte da zaustavljate mašinu za sušenje veša pre nego što se program završi. Ako to morate da učinite, izvadite sav veš brzo i postavite ga tako da otpusti toplotu.
- ▶ Isključite aparat nakon svakog programa sušenja radi uštede električne energije i bezbednosti.

### Održavanje / čišćenje

- ▶ Vodite računa da deca budu pod nadzorom ako obavljaju čišćenje i održavanje.
- ▶ Odvojite uređaj sa izvora napajanja pre obavljanja bilo kakvog rutinskog održavanja.



## UPOZORENJE!

### Održavanje / čišćenje

- ▶ Očistite filter za vlakna i filter kondenzatora nakon svakog programa (pogledajte odeljak ODRŽAVANJE I ČIŠĆENJE).
- ▶ Za čišćenje uređaja ne koristite sredstvo za raspršivanje vode niti paru.
- ▶ Ne koristite industrijske hemikalije za čišćenje uređaja.
- ▶ Zamenu oštećenog napajanje mora da izvrši proizvođač, njegovo osoblje servisa ili osobe sa sličnim kvalifikacijama da bi se izbegla opasnost.
- ▶ Nemojte sami pokušavati da popravite uređaj. Ukoliko je potrebna popravka, kontaktirajte naš korisnički servis.

### Ugradnja

- ▶ Obezbedite lokaciju koja omogućuje da se vrata otvaraju u potpunosti. Mašinu za sušenje veša ne postavljajte iza vrata koja se mogu zaključati, kliznih vrata ili vrata sa šarkama na suprotnoj strani vrata mašine za sušenje jer to ograničava potpuno otvaranje vrata mašine.
- ▶ Postavite uređaj na dobro provetreno i suvo mesto.
- ▶ Nikada ne postavljajte uređaj na otvorenom, vlažnom mestu ili na površini koju može da poplavi voda iz sudopere. U slučaju da voda curi iz nekog izvora, prekinite dovod napajanja i ostavite uređaj da se prirodno osuši.
- ▶ Montirajte ili koristite uređaj samo kada je temperatura iznad 5 °C.
- ▶ Uređaj ne postavljajte direktno na tepih, blizu zida ili nameštaja.
- ▶ Uređaj ne izlažite mrazu, toploti ili direktnoj sunčevoj svetlosti niti blizini izvora toplote (npr. rerne, grejalice).
- ▶ Vodite računa da električne informacije na nazivnoj pločici odgovaraju napajanju. Ukoliko ne odgovaraju, kontaktirajte električara.
- ▶ Ne koristite adaptere sa više utikača i produžne kablove.
- ▶ Proverite da li su električni kabl i mrežni utikač oštećeni. Ukoliko su oštećeni, zamenite ih kod električara.
- ▶ Nakon montaže, za izvor napajanja koristite posebnu uzemljenu utičnicu koja je lako dostupna. Uređaj mora biti uzemljen.
- ▶ Samo za UK: Kabl za napajanje uređaja sadrži mrežni utikač (za uzemljenje) koji se uklapa u standardnu mrežnu utičnicu (uzemljenu). Nikada ne odsecajte niti skidajte treći trn (za uzemljenje). Nakon što se uređaj postavi, utikač treba da bude lako dostupan.

## Namena

Ovaj uređaj je namenjen za sušenje predmeta koji su bili isprani u vodenom rastvoru i koji su na etiketi proizvođača označeni kao pogodni za mašinsko sušenje.

Uređaj je namenjen isključivo za kućnu upotrebu. Nije namenjen za komercijalnu ili industrijsku upotrebu. Izmene ili modifikacije uređaja nisu dozvoljene. Nenamenska upotreba može dovesti do opasnosti i gubitka prava na celokupnu garanciju i sva potraživanja.

## Standardi i direktive

Ovaj proizvod zadovoljava sve primenljive EC direktive sa odgovarajućim harmonizovanim standardima koji obezbeđuju CE oznake.



### Napomena

Uređaj sadrži fluorisani staklenički gas HFC-134a (GWP:1430). Ovaj gas je hermetički zatvoren.



### Ekološki odgovorno korišćenje

- ▶ **Potpuno ceđenje:** Uključite veš na maksimalnu brzinu centrifuge.
- ▶ **Maksimalno opterećenje:** Koristite maksimalnu količinu opterećenja prema programskoj tabeli, ali ne preopterećujte mašinu za sušenje. Da biste iskoristili maksimalno opterećenje, veš koji treba osušiti na programu „SPREMNO ZA ODLAGANJE” prvo se može lako osušiti pomoću programa „SPREMNO ZA PEGLANJE”. Na kraju programa izvadite veš koji treba peglati, a zatim osušite preostali veš do kraja.
- ▶ **Izvadite veš:** Istresite veš pre nego što ga stavite u mašinu za sušenje.
- ▶ **Izbegavajte prekomerno sušenje:** Treba izbegavati prekomerno sušenje. Izaberite pravi program i odgovarajući nivo sušenja.
- ▶ **Omekšivač nije potreban:** Pri pranju nemojte koristiti omekšivač jer će veš postati paperjast i mekan u mašini za sušenje.
- ▶ **Čišćenje filtera za vlakna:** Očistite filtere za vlakna nakon svakog sušenja.
- ▶ **Ventilacija:** Pobrinite se da uređaj ima odgovarajuću ventilaciju (pogledajte odeljak UGRADNJA).
- ▶ **Ponovna upotreba kondenzovane vode:** Nakupljena kondenzovana voda može se koristiti za peglu na paru. Pre toga je potrebno procediti kroz sitno sito ili filter-papir za kafu. Na filteru će se zadržati i najsitniji delovi.

## **i** Napomena:

Zbog tehničkih izmena i različitih modela, ilustracije u ovom uputstvu mogu da se razlikuju od vašeg modela.

### 3.1 Slika uređaja

Ispred (Sl. 3.-1):



Zadnja strana (Sl. 3.-2):



- 1 Rezervoar za vodu
- 2 Vrata mašine za sušenje veša
- 3 Kontrolna tabla

- 4 Kabl za napajanje
- 5 Ploča sa zadnje strane
- 6 Otvor za odvodnju
- 7 Podesive nožice

### 3.2 Dodatna oprema

Proverite dodatnu opremu i literaturu u skladu sa ovom listom (Sl.:3-3):



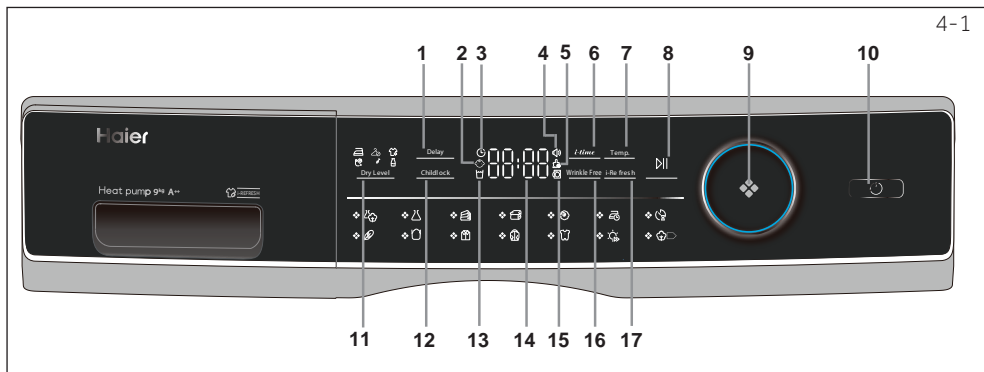

- |                                 |                                      |  |
|---------------------------------|--------------------------------------|--|
| 1 Dugme za vreme odlaganja      | 8 Dugme za pokretanje/<br>pauziranje | 13 Indikator za pražnjenje<br>rezervoara |
| 2 Indikator blokade za decu     | 9 Okretno dugme za<br>izbor programa | 14 Displej                               |
| 3 Indikator odloženog starta    | 10 Dugme za napajanje                | 15 Indikator otključavanja<br>vrata      |
| 4 Indikator signala             | 11 Dugme za nivo<br>sušenja          | 16 Dugme za sušenje<br>bez gužvanja      |
| 5 Indikator za čišćenje filtera | 12 Dugme za blokadu za<br>decu       | 17 i-Osvežiti                            |

#### 4.1 Dugme za vreme odlaganja

Funkcija odloženog početka, pritisnite dugme da podesite vreme (u 1 intervalu do 12 sati) za koje uređaj treba da završi sušenje, a zatim pritisnite da biste pokrenuli (Sl. 4-2) odloženi rad.

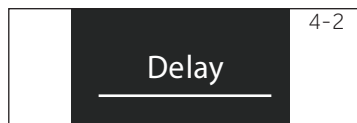

#### **i** Napomena

Ovu funkciju treba podesiti nakon što završite sve opcije, u suprotnom kada okrenete dugme ili pritisnete dugme, funkcija će se automatski poništiti.

#### 4.2 Indikator blokade za decu

Da biste aktivirali funkciju blokade za decu nakon pokretanja ciklusa, pritisnite dugme blokade za decu (Sl. 4-3) tokom 3 sekunde sve dok ikona indikatora ne zasvetli. Za deaktiviranje pritisnite dugme ponovo tokom 3 sekunde.



#### **i** Napomena

Kada se ciklus završi ili se prekine napajanje, funkcija neće biti automatski otkazana.



### 4.3 Indikator odloženog starta

Kada izaberete program dugme za vreme odlaganja (Sl. 4-4), njegova ikona će zasvetliti.

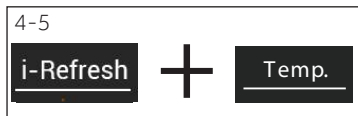

### 4.4 Indikator signala

Signal možete odabrati po potrebi. Da biste aktivirali funkciju signala nakon uključivanja mašine za sušenje, pritisnite i-Osvežiti i Temp. (Sl. 4-5) tokom otprilike 3 sekunde dok se ne oglasi zvučni signal. Za deaktiviranje pritisnite oba dugmeta još 3 sekunde dok se ne oglasi zvučni signal.



### 4.5 Indikator za čišćenje filtera

Filteri se moraju redovno čistiti. Pogledajte odeljak Čišćenje filtera za vlakna ili Čišćenje filtera kondenzatora u uputstvu.



### Napomena

Nakon svakog ciklusa, indikator će treptati kako bi podsetio na čišćenje filtera.



### 4.6 Dugme za vreme

Kada izaberete program za odbrojavanje vremena (tajmer) ili odlaganja, lampica **i-time** će da svetli. Pritisnite ovo dugme da povećate ili smanjite odabrano vreme.



### 4.7 Dugme za temperaturu

Pritisnite dugme (Sl. 4-8) da biste podesili temperaturu sušenja odabranog programa. Displej je prikazan ispod:

- [ - ] Visoka temperatura.
- [ - ] Srednja temperatura.
- [ - ] Niska temperatura.
- [ 0 0 ] Hladni vazduh.



### 4.8 Dugme za „Pokretanje/Pauziranje“

Pritisnite dugme za „Pokretanje/Pauziranje“ (Sl. 4-9) da započnete ciklus sušenja. Ponovo pritisnite dugme da biste zaustavili ciklus sušenja - lampica će da treperi. Ponovo pritisnite dugme da biste nastavili.

#### 4.9 Okretno dugme za izbor programa

Izaberite jedan od 14 programa koristeći okretno dugme (Sl. 4-10). Indikator odgovarajućeg programa će zasvetliti. Pogledajte odeljak uputstva Režimi programa za dodatne informacije.

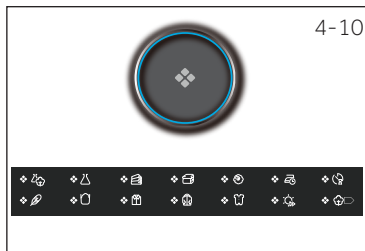



#### 4.10 Dugme za napajanje

Pritisnite dugme za napajanje (Sl. 4-11) da biste uključili/isključili mašinu za sušenje veša.



#### 4.11 Dugme za nivo sušenja

Pritisnite dugme (Sl. 4-12) da biste podesili konačni nivo vlage u vešu na kraju ciklusa.

-  Izuzetno suvo
-  Spremno za odlaganje (u ormar)
-  Spremno za peglanje

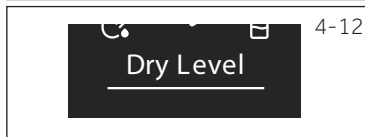

#### 4.12 Dugme za blokadu za decu

Da biste aktivirali funkciju blokade za decu nakon pokretanja ciklusa, pritisnite dugme (Sl. 4-13) tokom 3 sekunde sve dok ikona indikatora ne zasvetli. Za deaktiviranje pritisnite dugme ponovo tokom 3 sekunde.



#### 4.13 Indikator za pražnjenje rezervoara

Rezervoar za vodu mora da se isprazni.

Važno: Ispraznite rezervoar za vodu nakon svakog ciklusa sušenja. Pogledajte odeljak Uputstva "Ispraznite rezervoar za vodu".



#### 4.14 Displej

Na displeju se vidi preostalo vreme, odloženo vreme i ostale srodne informacije.



#### Napomena

Preostalo vreme je podrazumevana vrednost, ovo vreme će se ponovo izračunati u zavisnosti od dodatnih podešavanja programa i nivoa vlage u vešu.

4-16



## 4.15 Indikator otključavanja vrata

Ako se vrata otvore, ovaj indikator (Sl. 4-16) će se upaliti.

4-17

**Wrinkle Free**

## 4.16 Dugme za sušenje bez gužvanja

Nakon odabira programa sa ovom funkcijom, ikona će da zasvetli, program sušenja bez gužvanja se fabrički aktivira, kada dodirnemo ovo dugme (Sl. 4-17) displej će prikazati Isključeno, a program sušenja bez gužvanja se deaktivira, a ako opet dodirnemo displej, isti će prikazati Uključeno, pa će se program sušenja bez gužvanja aktivirati.



## Napomena

Fabrički podešeno vreme je 1 sat.

4-18

**i-Refresh**

## 4.17 i-Osvežiti



Program tajmera, podrazumevano vreme je 30 minuta. Najduže vreme je 50 minuta.

Program	Nivo sušenja	Veš	Maks. opterećenje u kg		
			8	9	10
	Izuzetno suvo	Teške tkanine, kojima je potrebno dodatno sušenje	5	6	7
	Izuzetno suvo	Teška sintetika	4	4,5	5
	Izuzetno suvo	Peškiri	5	6	7
	/	Odeća od perja	1	1	1,5
	/	Vuneni tekstili	3	3	4
	Izuzetno suvo	Odeća od kašmira	3	4	4,5
	/	Teške tkanine, kojima je potrebno dodatno sušenje	-	-	-
	Izuzetno suvo	Donje rublje	2	2	3
	Izuzetno suvo	Teški pamuk	2	2	3
	Izuzetno suvo	Košulje	4	4,5	5
	Izuzetno suvo	Sportska odeća	4	4,5	5
	Izuzetno suvo	Odeća za bebe	4	4	5
	/	Posteljina	4	4	5
	Izuzetno suvo	Pamuk, presvlake	8	9	10

Podešavanje testnog programa EN 61121. Preporučujemo da kondenzovanu vodu cedite van kroz odvodnu cev kada sušite veš pri punom opterećenju mašine na programu „Pamuk“. Tako nećete morati da praznite rezervoar za vodu tokom programa.

## Tehnologija toplotne pumpe

Kondenzaciona mašina za sušenje sa izmenjivačem toplote je izvanredna u pogledu efikasne potrošnje energije. Ovo su vodeće vrednosti određene u standardnim uslovima. Vrijednosti se mogu razlikovati od prikazanih, zavisno od prevelikog ili preniskog napona, vrste tkanine, sastava veša za sušenje, preostale vlage u tkanini i nivoa opterećenja

Program Pamuk/posteljina	Brzina centrifuge u broju obrtaja	Preostala vlažnost u %	Vreme u h:min	Potrošnja električne energije u kWh
Izuzetno suvo 	1000	otptilike 60	4:40	2,34
Spremno za odlaganje (u ormar) 	1000	otptilike 60	4:29	1,98
Spremno za peglanje 	1000	otptilike 60	3:18	1,62



### Ekološki odgovorno korišćenje

- ▶ Iscedite veš na maksimalnoj centrifugi pre stavljanja na mašinsko sušenje.
- ▶ Izbegavajte preopterećenje mašine za sušenje.
- ▶ Istresite veš pre stavljanja na mašinsko sušenje.
- ▶ Izaberite odgovarajući program sušenja. Vodite računa da se veš ne suši duže nego što je potrebno.
- ▶ Obavezno koristite mašinu za sušenje sa očišćenim filterima.

### 7.1 Štirkani veš

Štirkani veš ostavlja sloj štirka u bubnju i nije pogodan za mašinu za sušenje veša.

### 7.2 Omekšivač

Pri pranju nemojte koristiti omekšivač jer će veš postati mekan i paperjast u mašini za sušenje.

### 7.3 Mekane krpe za negu

Upotreba „mekanih krpa za negu“ može dovesti do naslaga na filteru za vlakna. To može uzrokovati začepljenje filtera. U takvim slučajevima preporučujemo ili da izbegavate mekane krpe za negu ili da odaberete drugu robnu marku. U svakom slučaju obratite pažnju na uputstva data od strane proizvođača.

### 7.4 Male količine robe

Za količinu manju od 1,0 kg, treba odabrati program „Tajmer“, jer automatsko skeniranje nivoa suvoće ne mora uvek da bude tačno.

### 7.5 Otvorena vrata

Vrata treba da budu otvorena tokom nekorišćenja kako bi zaptivač za vrata ostao funkcionalan tokom dužeg vremena.

### 7.6 Osvetljenje u unutrašnjosti bubnja

Kada je mašina uključena, unutrašnjost bubnja će se uvek osvetliti kada se vrata otvore.

### 7.7 Servisni poklopac

Vodite računa da servisni poklopac bude uvek zatvoren tokom rada.

### 7.8 Zaštita od nabora

Ako na kraju programa veš ne izvadite, bubanj se povremeno pomera da spreči stvaranje nabora. Faza zaštite od nabora traje otprilike 60 minuta.

### 7.9 Veš koji se pegla

...treba osušiti na nivou SPREMNO za PEGLANJE  Ovo olakšava ručno ili mašinsko peglanje.

### 7.10 Preostalo vreme

Na trajanje programa utiču sledeći faktori: vrsta tkanine, nivo opterećenja, sposobnost upijanja, željeni nivo suvoće kao i brzina centrifugiranja veša. Ove faktore registruje elektronika tokom programa i u skladu sa tim će se preostalo vreme korigovati.

### 7.11 Automatsko utvrđivanje opterećenja

Kada program započne, na displeju će se nakon nekoliko minuta prikazati **Auto**. To znači da je u toku automatsko utvrđivanje opterećenja. Senzori detektuju i procenjuju vreme završetka odabranog programa. Zavisno od odabranog programa, nivoa opterećenja, vlažnosti i sobne temperature, faza automatskog utvrđivanja opterećenja može trajati nekoliko minuta za malo opterećenje ili do sat vremena za maksimalno opterećenje ili velike predmete pre prikazivanja približnog vremena preostalog za završetak programa.

## 7.12 Izuzetno veliki komadi odeće

... obično se upetljaju. Ako se usled toga ne može dostići željeni nivo suvoće, izvadite veš i ponovo osušite na programu određenog vremena sušenja (TAJMER).

## 7.13 Izuzetno osetljive tkanine

Tekstili koji se lako mogu ukupiti ili izobličiti, kao npr. svilene čarape, donje rublje itd. ne treba stavljati u mašinu za sušenje. Osetljive komade odeće stavite u kesu za veš i izbegavajte njihovo preterano sušenje.

## 7.14 Odeća od žerseja i trikotaža

treba da se osuši na programu SPREMNO za PEGLANJE  kako bi se izbeglo ukupljanje. Naknadno treba takve komade odeće istegnuti i povlačiti kako bi se vratili u svoj oblik.

## 7.15 Ostaci vlakana

Količina vlakana u filterima za vlakno ne može se pripisati uticaju mašine za sušenje; to su vlakna izvučena prilikom nošenja odeće i njenog pranja. Prilikom sušenja na žici, takva vlakna odnosi vetar. Prilikom mašinskog sušenja, vlakna će se sakupljati u filterima.

## 7.16 Zvučni signal

Zvučni signal se čuje:

- ▶ kada je rezervoar za vodu pun
- ▶ u slučaju kvara

Dodatno se akustički signal može izabrati i za sledeće slučajeve:

- ▶ na kraju programa
- ▶ kada se pritiska dugme
- ▶ kada se okreće programator

## 8.1 Priprema mašine

1. Priključite uređaj na napajanje (220V do 240V~/50Hz) (Sl. 8-1) Takođe pogledajte odeljak UGRADNJA.
2. Vodite računa da je:
  - ▶ rezervoar za vodu prazan i pravilno postavljen. (Sl. 8.-2).
  - ▶ filter za vlakna čist i pravilno postavljen. (Sl. 8.-3).
  - ▶ filter kondenzatora čist i pravilno postavljen (Sl. 8-4).

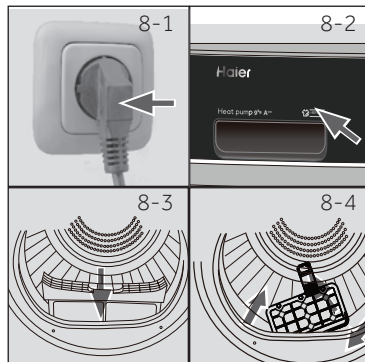

## 8.2 Priprema veša

- ▶ Razvrstajte odeću prema vrsti tkanine (pamuk, sintetika, vuna itd.). Sušite samo odeću koja je centrifugirana.
- ▶ Iz džepova izvadite sve oštre ili zapaljive predmete kao što su ključevi, upaljači i šibice. Uklonite čvršće ukrasne predmete kao što su broševi.
- ▶ Zatvorite patentne zatvarače i kopče, vodite računa da dugmad budu čvrsto prišivena i stavite male stvari kao što su čarape, grudnjaci itd. u kesu za pranje.
- ▶ Odvojite velike komade veša kao su posteljina, stolnjaci itd.
- ▶ Sledite uputstva na etiketi odeće i sušite samo odeću koja se može mašinski sušiti.

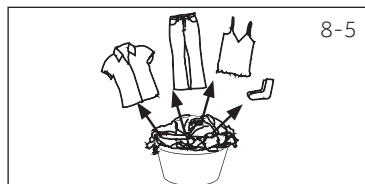

## Saveti:

- ▶ Odvojite beli veš od obojenog.
- ▶ Rasložite velike predmete kao što su posteljina, stolnjaci i sl.
- ▶ Dugmad na posteljini i jastučnicama treba da budu zakopčana tako da se mali odevni predmeti ne mogu nakupiti unutar njih.
- ▶ Zatvorite patentne zatvarače i kopče i povežite krajeve kaiševa bez metalnih delova, pojaseva za vezanje kecelja itd.
- ▶ U vrećicu za pranje stavite male predmete kao što su čarape, pojasevi, grudnjaci itd.
- ▶ Proverite da li su sva dugmad prišivena čvrsto.
- ▶ Pre stavljanja u mašinu zašijte ili uklonite labave metalne delove odeće, kao što su npr. metalna dugmad, luk grudnjaka. U suprotnom, takvi delovi mogu izazvati buku i oštetiti bubanj.
- ▶ Nemojte preterano sušiti posteljinu koja je osetljiva. Rizik od nabora. Sušenje privedite kraju na vazduhu.
- ▶ Trikotaža (npr. majice, donje rublje) ponekad se ukupi tokom sušenja. Koristite samo nivo suvoće SPREMNO za PEGLANJE  i nakon toga istegnite odeću kako biste je vratili u njen oblik.
- ▶ Za prethodno osušene, višeslojne komade odeće ili za konačno sušenje, treba odabrati program sa određenim vremenom (TAJMER).

**Preporuka za nivo opterećenja**

Posteljina (pojedinačno)	Pamuk	Otprilike 800 g
Odeća od kombinovane tkanine	/	Otprilike 800 g
Jakne	Pamuk	Otprilike 800 g
Džins	/	Otprilike 800 g
Kombinezoni	Pamuk	Otprilike 950 g
Pižame	/	Otprilike 200 g
Košulje	/	Otprilike 300 g
Čarape	Kombinovane tkanine	Otprilike 50 g
Majice	Pamuk	Otprilike 300 g
Donje rublje	Kombinovane tkanine	Otprilike 70 g

**8.3 Punjenje uređaja**

- ▶ Izvadite veš i ubacite u mašinu razvrstanu odeću.
- ▶ Nemojte da je prepunite.
- ▶ Zatvorite vrata pažljivo. Proverite da li je neki komad veša zaglavljen vratima.

**8.4 Uklanjanje i dodavanje veša**

Da biste uklonili ili dodali veš, program se može u bilo kojem trenutku prekinuti:

- ▶ Otvorite vrata. Ciklus se prekida.  
Budite oprezni prilikom uklanjanja ili dodavanja veša! Unutrašnjost bubnja ili sami veš mogu biti vrući, pa postoji opasnost od opekotina.
- ▶ Da biste nastavili program, pritisnite dugme za pokretanje/pauziranje nakon zatvaranja vrata.

**OPREZ!**

Oštećenje tkanina i kvar uređaja mogu da prouzrokuju predmeti koji nisu od tekstila, kao i mali predmeti, predmeti koji su labavi ili su sa oštrim ivicama.

**UPOZORENJE!**

Nikada nemojte da isključujete mašinu za sušenje veša pre nego što se program završi. Ako to morate da učinite, izvadite sav veš brzo i postavite ga tako da otpusti toplotu.

**8.5 Punjenje mašine za sušenje**

1. Postavite veš ravnomerno u bubanj pazeći da ne preopterete mašinu za sušenje.
2. Uključite mašinu za sušenje pritiskom na dugme za napajanje (Sl. 8-7).



## Napomena

Omekšivači tkanine ili slični proizvodi se upotrebljavaju prema uputstvima proizvođača.

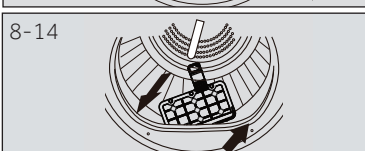
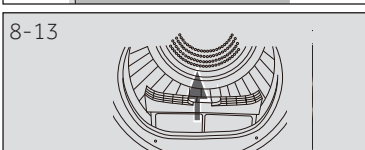
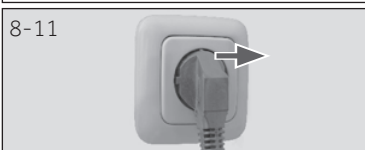
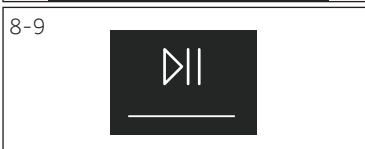

## 8.6 Podesite program i pokrenite mašinu

1. Okrenite dugme za izbor programa (Sl. 8-8) da biste odabrali željeni program.
2. Podesite funkcije kao što su temperatura, nivo suvoće, odloženo vreme početka. Nakon toga pritisnite dugme za „Pokretanje/Pauziranje“ (Sl. 8-9) da započnete ciklus sušenja.

## 8.7 Završetak ciklusa sušenja

Mašinsko sušenje prestaje da radi automatski kada je ciklus sušenja završen. Displej pokazuje ZAVRŠETAK (END). Otvorite vrata mašine za sušenje veša i izvadite veš. Ako rublje nije uklonjeno, automatski se pokreće program protiv gužvanja.

1. Isključite mašinu za sušenje pritiskom na dugme za napajanje (Sl. 8-10).
2. Isključite mašinu za sušenje povlačenjem utikača iz utičnice (Sl. 8-11).
3. Ispraznite rezervoar za vodu nakon svakog ciklusa sušenja (Sl. 8-12).
4. Očistite filter za vlakna nakon svakog ciklusa sušenja (Sl. 8-13).
5. Očistite filter kondenzatora nakon svakog ciklusa sušenja (Sl. 8-14).

## Napomena

- ▶ Za vreme sušenja vodite računa da se predmeti stave na stalak, čime se izbegava rizik od upetljavanja u pregrade prilikom okretanja bubnja.
- ▶ Maksimalna težina vlažnih predmeta: 1,5 kg.

### 8.8 Korišćenje staka za sušenje

Stalak mašine za sušenje dizajniran je za upotrebu za predmete kojima se ne preporučuje mašinsko sušenje veša, kao što su trenerice, patike, džemperi ili osetljivo donje rublje.

1. Otvorite vrata mašine za sušenje.
2. Proverite da li je bubanj prazan.
3. Stavite stalak za sušenje u bubanj.
4. Proverite da li su kopče umetnute u otvor filtera za vlakna i zakačene u rupice zadnjeg dela bubnja.

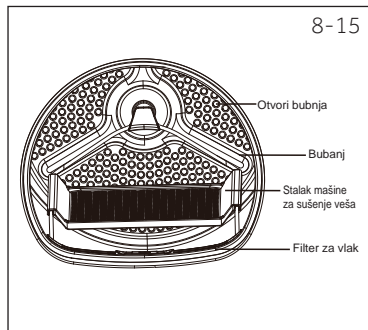

#### Napomena

- ▶ Ne koristite ovaj stalak za sušenje kada u mašini za sušenje ima još odeće.

## Grafikon za održavanje

Pranje		
 Perite na temperaturi do 95°C pranje na normalnoj temperaturi	 Perite na temperaturi do 60°C pranje na normalnoj temperaturi	 Perite na temperaturi do 60°C pranje na srednjoj temperaturi
 Perite na temperaturi do 40°C pranje na normalnoj temperaturi	 Perite na temperaturi do 40°C pranje na srednjoj temperaturi	 Perite na temperaturi do 40°C pranje na vrlo blagoj temperaturi
 Perite na temperaturi do 30°C pranje na normalnoj temperaturi	 Perite na temperaturi do 30°C pranje na srednjoj temperaturi	 Perite na temperaturi do 30°C pranje na vrlo blagoj temperaturi
 Ručno pranje maks. 40°C	 Ne perite	
Izbeljivanje		
 Bilo koje izbeljivanje je dozvoljeno	 Samo kiseonik/ ne -hlor	 Ne izbeljujte
Sušenje		
 Moguće mašinsko sušenje na normalnoj temperaturi	 Moguće mašinsko sušenje na niskoj temperaturi	 Ne sušite mašinski
 Pravolinijsko sušenje	 Sušenje na više nivoa	
Peglanje		
 Peglanje na maksimalnoj temperaturi najviše do 200 °C	 Peglanje na maksimalnoj temperaturi najviše do 150°C	 Peglanje na niskoj temperaturi najviše do 110 °C; bez pare (peglanje sa parom može da izazove nenadoknadivu štetu)
 Ne peglajte		

### 9.1 Čišćenje filtera za vlakna

Očistite filtere za vlakna nakon svakog ciklusa sušenja.

1. Izvadite filter za vlakna iz bubnja (Sl. 9-1).
2. Otvorite filter za vlakna (Sl. 9-2).
3. Očistite filtere za vlakna od svih ostataka vlakana (Sl. 9-3).
4. Ponovo postavite očišćeni filter za vlakna u mašinu za sušenje (Sl. 9-4).

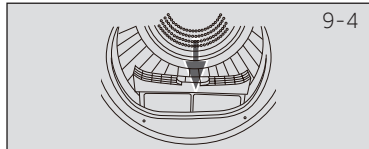
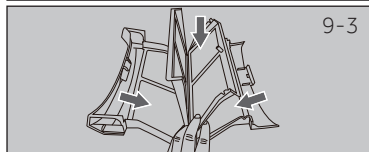
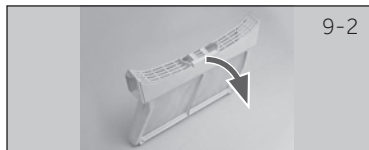
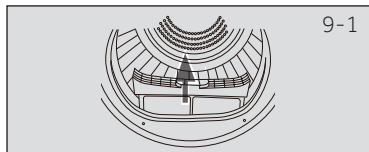

### 9.2 Čišćenje filtera kondenzatora

Očistite filtere za vlakna nakon svakog ciklusa sušenja.

1. Otvorite vrata.
2. Izvucite filter za vlakna iz njegovog kućišta (Sl. 9-5).
3. Izvucite filter kondenzatora iz kanala za vazduh (Sl. 9-6).
4. Izvadite sunđer i očistite displej filtera od ostataka (Sl. 9-7).
5. Ponovo postavite sunđer na filter kondenzatora (Sl. 9-8).

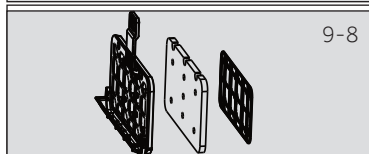
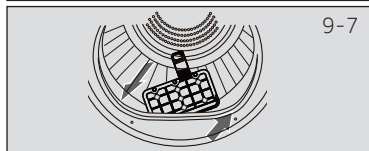
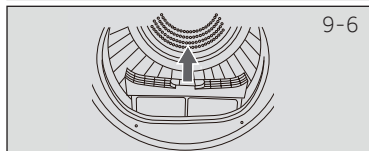
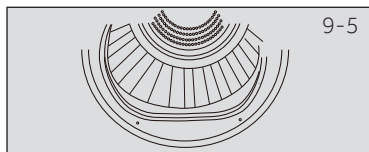

#### Napomena

Ako je filter za vlakna / kondenzatora veoma zaprljan, može se očistiti pod mlazom vode. Pre upotrebe ostavite da se potpuno osuši.



## 9.3 Pražnjenje rezervoara za vodu

Tokom rada para kondenzuje i pretvara se u vodu koja se sakuplja u rezervoaru za vodu. Ispraznite rezervoar za vodu nakon svakog ciklusa sušenja.

1. Izvucite rezervoar za vodu iz njegovog kućišta (Sl. 9-9).
2. Ispraznite rezervoar za vodu (Sl. 9-10).
3. Ponovo postavite rezervoar za vodu u mašinu za sušenje (Sl. 9-11).



## Napomena

Ne koristite vodu za bilo koju vrstu pića ili pripremu hrane.

## 9.4 Mašina za sušenje veša

Obrišite spoljnu stranu mašine za sušenje i kontrolnu tablu vlažnom krpom. Ne koristite nikakav organski rastvarač ili korozivno sredstvo da ne biste oštetili uređaj.

## 9.5 Bujanj

Nakon nekog vremena upotrebe, sredstva za negu tkanine ili kalcijum koji se nalazi u vodi može da formira skoro nevidljiv sloj na unutrašnjoj strani bubnja. Koristite vlažnu krpnu i malo deterdženta da ga uklonite. Ne koristite nikakav organski rastvarač ili korozivno sredstvo da ne biste oštetili uređaj.

## 9.5 Isparivač

Ako je isparivač iza filtera kondenzatora prljav, može se očistiti usisivačem. Vodite računa da ne oštetite isparivač tokom čišćenja.

Mnoge probleme koji se javljaju možete rešiti sami bez specifične stručnosti. Ukoliko dođe do problema, proverite sve navedene mogućnosti i pratite uputstva u nastavku pre nego što kontaktirate službu za podršku. Pogledajte KORISNIČKI SERVIS.



### UPOZORENJE!

- ▶ Pre održavanja, deaktivirajte uređaj i odvojite mrežni utikač iz mrežne utičnice.
- ▶ Električnu opremu treba da servisiraju samo kvalifikovani električni stručnjaci, pošto neodgovarajuće popravke mogu da izazovu značajne posledične štete.
- ▶ Oštećeni kabl za napajanje mora da zameni proizvođač, njegovo osoblje servisa ili osobe sa sličnim kvalifikacijama da bi se izbegla opasnost.

### Rešavanje problema sa kodom na displeju

Kod	Uzrok	Rešenje
F2	Greška ispusne pumpe.	Kontaktirajte korisnički servis.
F32 F33	Termički senzor kondenzatora je s otvorenim ili kratkim strujnim kolom.	Kontaktirajte korisnički servis.
F4	Temperatura veša u bubnju se ne menja.	Kontaktirajte korisnički servis.
F5	Neuspeh u komunikaciji između kontrole reprodukcije (PCB) i displeja.	Kontaktirajte korisnički servis.
L0	Temperatura je preniska.	Koristite mašinu za sušenje kada je temperatura vazduha iznad 5°C.

Ako se kodovi greške ponovo pojavljuju, čak i nakon preduzimanja određenih mera, isključite uređaj, odvojite uređaj sa izvora napajanja i obratite se korisničkom servisu.

## Rešavanje problema sa kodom na displeju

Problem	Mogući uzrok	Moguće rešenje
Mašinsko sušenje ne radi.	<ul style="list-style-type: none"> <li>Loš priključak na napajanje.</li> <li>Greška u napajanju.</li> <li>Nije podešen program sušenja.</li> <li>Uređaj nije bio uključen.</li> <li>Rezervoar za vodu je pun.</li> <li>Vrata nisu zatvorena adekvatno.</li> </ul>	<ul style="list-style-type: none"> <li>Proverite priključak na napajanje električnom energijom.</li> <li>Proverite napajanje električnom energijom.</li> <li>Podesite program sušenja.</li> <li>Uključite uređaj.</li> <li>Ispraznite rezervoar za vodu.</li> <li>Zatvorite vrata pravilno.</li> </ul>
Mašinsko sušenje veša ne radi i na displeju je prikazan Završetak.	<ul style="list-style-type: none"> <li>Da li je veš dostigao nivo suvoće definisan programom?</li> <li>Nema veša u bubnju?</li> </ul>	<ul style="list-style-type: none"> <li>Proverite da li je podešavanje programa odgovarajuće.</li> <li>Proverite da li ima veša u bubnju.</li> </ul>
Vreme sušenja je predugo i rezultati nisu zadovoljavajući	<ul style="list-style-type: none"> <li>Postavka programa nije ispravna.</li> <li>Filter je začepljen.</li> <li>Isparivač je blokiran.</li> <li>Mašina za sušenje je preopterećena.</li> <li>Veš je previše vlažan.</li> <li>Otvor za odvod je blokiran.</li> </ul>	<ul style="list-style-type: none"> <li>Proverite da li je program pravilno podešen.</li> <li>Očistite displej filtera.</li> <li>Očistite isparivač.</li> <li>Smanjite količinu veša.</li> <li>Pre sušenja adekvatno centrifugirajte veš.</li> <li>Proverite otvor za odvod i oblokirajte ga.</li> </ul>
Preostalo vreme na displeju se zaustavlja ili preskače.	<p>Preostalo vreme će se neprekidno prilagođavati na osnovu sledećih faktora:</p> <ul style="list-style-type: none"> <li>Vrste veša.</li> <li>Nivoa opterećenja.</li> <li>Nivoa vlažnosti veša.</li> <li>Sobne temperature.</li> </ul>	Automatsko podešavanje se dešava tokom normalnog rada.

### 11.1 Priprema

- ▶ Skinite svu ambalažu. Dok otvarate pakovanje možete da vidite kapljice vode. Ovo je normalna pojava i rezultat je testiranja vode u fabrici.
- ▶ Uklonite sav ambalažni materijal, uključujući polistirensku podlogu.



#### Napomena

Odlazite ambalažni materijal na ekološki prihvatljiv način. Za informacije koje se odnose na trenutne rute odlaganja, obratite se prodavaču ili lokalnim nadležnim organima.



#### UPOZORENJE!

Nakon transporta i ugradnje, MORATE ostaviti mašinu za sušenje da miruje dva sata pre upotrebe.

### 11.2 Transport i vreme čekanja

Uređaj transportujte isključivo u vodoravnom položaju. Ulje za podmazivanje kome nije potrebno održavanje je smešteno u kapsuli kompresora. Ovo ulje može da prođe kroz zatvoreni sistem cevi tokom transporta u iskošenom položaju. Pre povezivanja uređaja na izvor napajanja, morate da sačekate 2 sata da se ulje vrati u kapsulu.

### 11.3 Nivelisanje uređaja

Uređaj treba da se postavi na ravnu čvrstu površinu. Nožice postavite na željenu visinu (Sl. 11-1).



### 11.4 Ugradnja ispod radne površine

Dimenzije otvora treba da budu barem jednake dimenzijama mašine (Sl. 11-2).

1. Postavite uređaj pored otvora. Vodite računa da su svi priključci lako dostupni i funkcionalni.
2. Podesite precizno sve nožice kako biste postigli stabilan položaj u predviđenom otvoru.
3. Uređaj oprezno umetnite u otvor.
4. Obratite pažnju na dovoljnu ventilaciju.

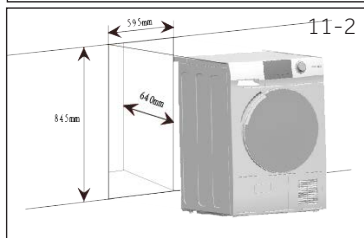

### 11.5 Električni priključak

Pre svakog priključivanja, proverite sledeće:

- ▶ da li napajanje, utičnica i osigurači odgovaraju podacima na nazivnoj pločici.
- ▶ mrežna utičnica je uzemljena i nema strujnih razdelnika niti produžnih kablova.
- ▶ da li su mrežni utikač i utičnica potpuno usklađeni.
- ▶ **Samo za Ujedinjeno kraljevstvo (UK):** UK mrežni utikač zadovoljava standard BS1363A.



Postavite mrežni utikač u utičnicu. (Sl. 11.-3).



#### UPOZORENJE!

Ukoliko se kabl za napajanje ošteti, mora ga zameniti proizvođač, njegovo osoblje servisa (pogledajte garantni list) da bi se izbegla opasnost!

## 11.6 Promena smera otvaranja vrata (samo za modele od 8/9 kg)

- ▶ Pre nego što započnete, isključite mašinu za sušenje iz napajanja.
- ▶ Pažljivo postupajte sa delovima kako ne bi došlo do grebanja boje.
- ▶ Obezbedite vratima dovoljno prostora da ne kače okolne predmete.
- ▶ Alat koji će vam biti potreban: Odvijač marke Phillips.
- ▶ Nakon što započnete, ne pomerajte mašinu dok se ne završi promena smera otvaranja vrata.
- ▶ Ova uputstva odnose se na promenu šarki sa desne na levu stranu. Ako ih nekada budete želeli prebaciti na desnu stranu, sledite ista ova uputstva i preusmerite sva upućivanja na levu i desnu stranu.

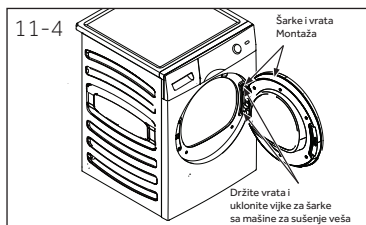

### 1. Uklonite sklop vrata

Otvorite vrata. Uklonite dva vijka koji drže sklop šarki/vrata na mašini za sušenje. Pažljivo odložite u stranu

sklop šarki/vrata (Sl. 11-4).



### 2. Uklonite, rotirajte i zamenite unutrašnja vrata

Uklonite osam nalepnica i vijaka koji pričvršćuju unutrašnja vrata za spoljašnja vrata. Uklonite unutrašnja vrata, zakrenite ih za 180° i ponovo ih namestite na spoljašnja vrata pomoću istih osam vijaka and nalepnica (Sl. 11-5).

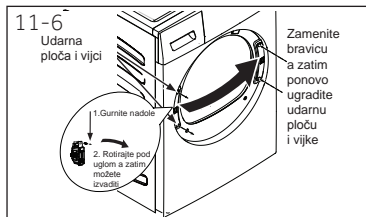

### 3. Uklonite, zakrenite i zamenite bravicu vrata i udaru ploču

Uklonite dva vijka koji drže udarnu ploču, a zatim uklonite jedan vijak bravice na vratima, gurnite prema dolje i izvadite bravicu rotiranu za 180° i instalirajte je na suprotnu stranu sa istih osam vijaka i nalepnica (Sl. 11-6).

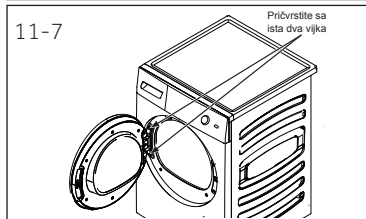

### 4. Uklonite i zamenite sklop šarki/vrata

Uklonite dva vijka koji drže udarnu ploču, a zatim uklonite jedan vijak bravice na vratima, gurnite prema dolje i izvadite bravicu rotiranu za 180° i instalirajte je na suprotnu stranu sa istih osam vijaka i nalepnica (Sl. 11-7).

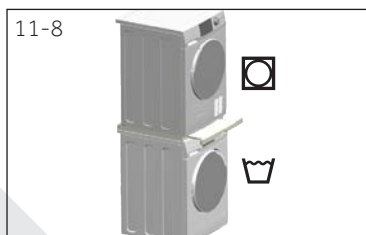

## 11.7 Slaganje u mašini za sušenje veša

Moguće je slaganje robe u mašini kako bi se uštedjelo na prostoru (Sl. 11-8). Nije svaka mašina za pranje veša pogodna za ovu svrhu. Informacije, kao i odgovarajući pribor za montažu, dostupni su kod vašeg lokalnog distributera.

Uputstva za ugradnju isporučena sa priborom detaljno daju informacije o postupku ugradnje.

## Podaci o proizvodu (u skladu s EU 392/2012)

Robna marka	Haier			
Identifikator modela	HD90-A2979	HD100-A2979	HD80-A3979	HD90 A3979 HD90-A3979S HD90-A3S979
Nominalna nosivost (kg)	9	10	8	9
Vrsta mašine za sušenje	Kondenzator			
Klasa energetske efikasnosti	A++	A++	A+++	A+++
Ponderisana godišnja potrošnja energije (AE <sub>c</sub> u kWh po godini) <sup>1)</sup>	236	280	175	193
Mašina za sušenje sa ili bez automatike	sa automatikom			
Potrošnja energije za standardni program za pamuk <sup>3)</sup> puno opterećenje (kWh/ciklus)	2.14	2,29	1,43	1,58
Potrošnja energije za standardni program za pamuk <sup>3)</sup> delimično opterećenje (kWh/ciklus)	1.21	1,35	0,85	0,93
Potrošnja energije van režima rada (W)	0,1	0,1	0,1	0,1
Potrošnja energije u režimu mirovanja (W)	1,19	1,19	1,19	1,19
Trajanje režima mirovanja (min) <sup>2)</sup>	40			
Standardni program sušenja <sup>3)</sup>	Pamuk			
Ponderisano vreme standardnog programa sušenja <sup>3)</sup> puno i delimično opterećenje (min)	208	220	215	243
Vreme standardnog programa za pamuk <sup>3)</sup> puno opterećenje (min)	252	280	273	298
Vreme standardnog programa za pamuk <sup>3)</sup> delimično opterećenje (min)	170	175	168	182
Klasa efikasnosti kondenzacije <sup>4)</sup>	B	B	B	B
Ponderisana efikasnost kondenzacije za standardni program za pamuk <sup>3)</sup> puno i delimično opterećenje (%)	80.5	80.5	82	82
Prosečna efikasnost kondenzacije za standardni program za pamuk <sup>3)</sup> puno opterećenje	81	81	81	81
Prosečna efikasnost kondenzacije za standardni program za pamuk <sup>3)</sup> delimično opterećenje	81	81	83	83
Ponderisani nivo jačine zvuka za standardni program za pamuk <sup>3)</sup> puno opterećenje (dB)	67		66	
Ugradna ili samostojeća	Samostojeća/ugrađena ispod površine			

- <sup>1)</sup> Bazira se na 160 ciklusa sušenja standardnog programa za pamuk pri punom ili delimičnom opterećenju i potrošnja u režimima sa nižom energijom. Stvarna potrošnja energije po ciklusu će zavisiti od načina korišćenja uređaja.
- <sup>2)</sup> U slučaju da postoji sistem upravljanja energijom.
- <sup>3)</sup> Ovaj program koji se koristi pri punom i delimičnom opterećenju standardni je program sušenja na koji se odnose informacije na etiketi i naljepnici. Ovo je program pogodan za sušenje normalnog vlažnog pamučnog veša i to je najefikasniji program u pogledu potrošnje energije za pamuk.
- <sup>4)</sup> Klasa G predstavlja najmanju efikasnost, a Klasa A predstavlja najveću efikasnost.

## Dodatni podaci

Dimenzije - HxDxW u mm	845 x 600 x 595
Napajanje (pogledajte tipsku tablicu) - napon / struja / ulaz	220-240 V~50 Hz/ 2.4A/ 550 W
Dozvoljena sobna temperatura	5°C do 35°C
Fluorizovani staklenički gas	HFC-134a
Zapremina	0,26 kg
PGZ	1430
Tona ekvivalenta CO <sub>2</sub>	0,6

Dijagram strujnog kola HD90-A2979:

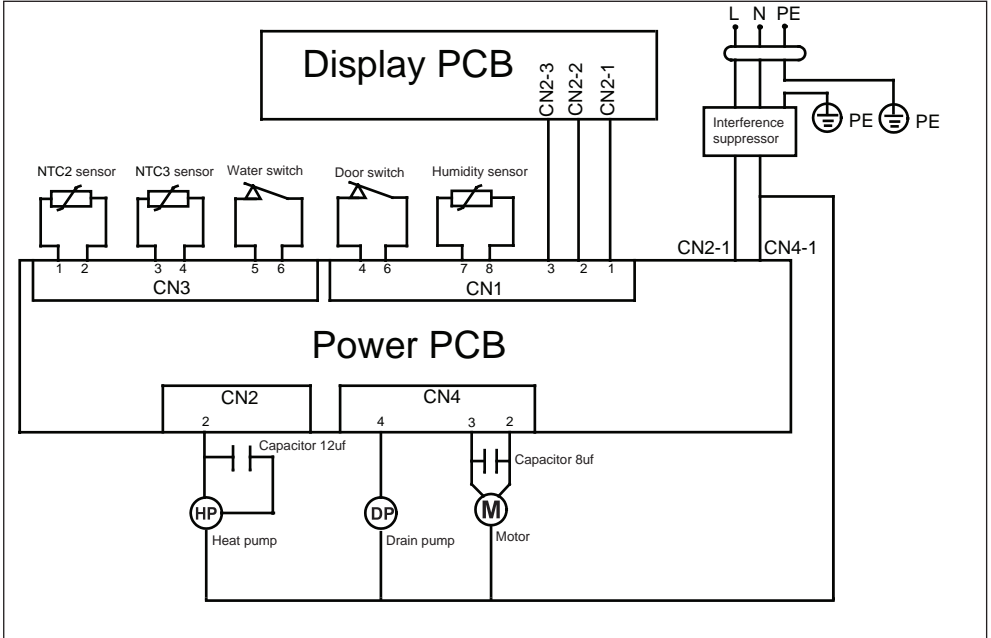

Dijagram strujnog kola HD100-A2979:

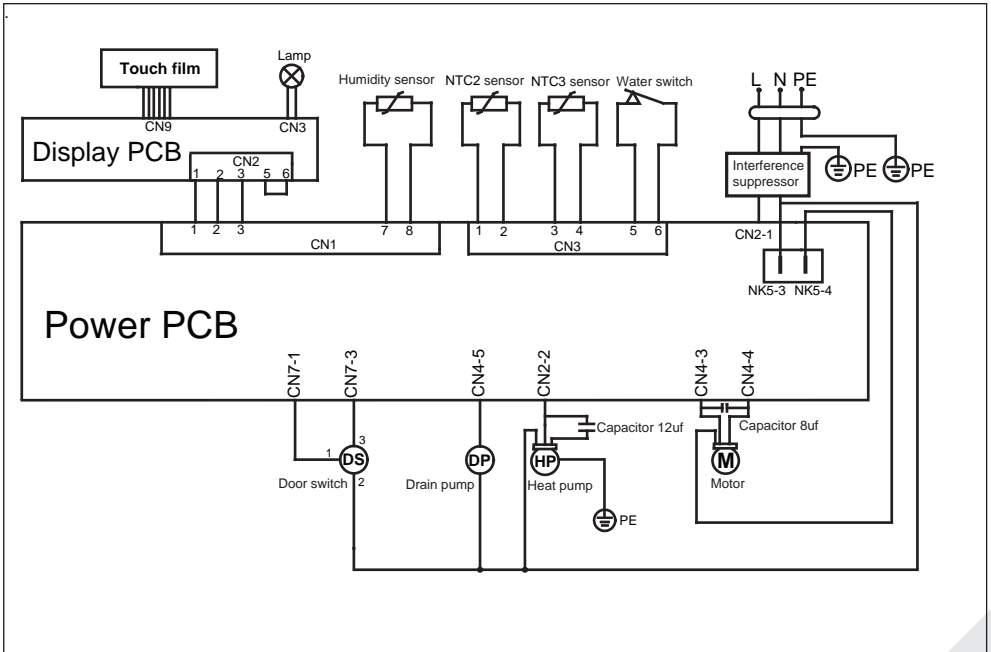

## Dijagram strujnog kola HD80-A3979/HD90-A3979/HD90-A3979S/HD90-A3S979:

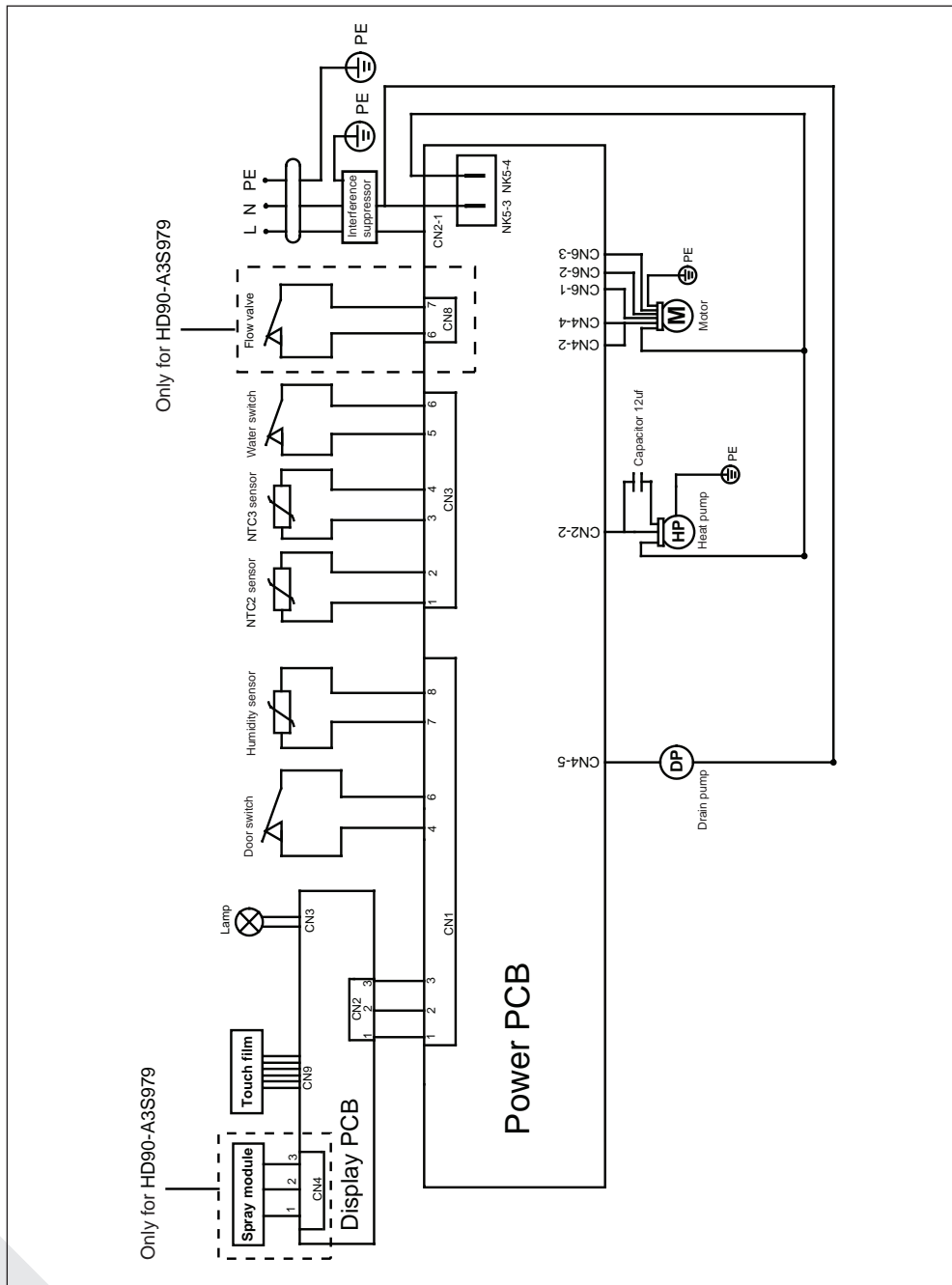

Preporučujemo naš Haier korisnički servis i korišćenje originalnih rezervnih delova. Ukoliko imate problema sa uređajem, prvo proverite odeljak REŠAVANJE PROBLEMA.

Ukoliko tu ne možete da pronađete rešenje, kontaktirajte

- ▶ lokalnog prodavca
- ▶ ili deo Servis i podrška na [www.haier.com](http://www.haier.com) gde možete pronaći brojeve telefona i najčešće postavljana pitanja i gde možete aktivirati potraživanje servisa.

Da biste kontaktirali naš servis, pobrinite se da imate dostupne sledeće podatke. Informacije se mogu pronaći na nazivnoj pločici.

Model \_\_\_\_\_ Serijski br. \_\_\_\_\_

U slučaju garancije, proverite i garantni list isporučen uz proizvod.

Za opšta poslovna pitanja, u nastavku pronađite naše adrese u Evropi:

#### Evropske adrese kompanije Haier

Država*	Poštanska adresa	Država*	Poštanska adresa
<b>Italija</b>	Haier Europe Trading SRL Via De Cristoforis, 12 21100 Verese ITALIJA	<b>Francuska</b>	Haier France SAS 53 Boulevard Ornano – Pleyad 3 93200 Saint Denis FRANCUSKA
<b>Španija Portugalija</b>	Haier Iberia SL Pg. Garcia Faria, 49-51 08019 Barcelona ŠPANIJA	<b>Belgija-FR Belgija-NL Holandija Luksemburg</b>	Haier Benelux SA Anderlecht Route de Lennik 451 BELGIJA
<b>Nemačka Austrija</b>	Haier Deutschland GmbH Konrad-Zuse-Platz 6 81829 München NEMAČKA	<b>Poljska Češka Mađarska Grčka Rumunija Rusija</b>	Haier Poland Sp. zo.o. Al. Jerozolimskie 181B 02-222 Warszawa POLJSKA
<b>Ujedinjeno Kraljevstvo</b>	Haier Appliances UK Co.Ltd. One Crown Square Church Street East Woking, Surrey, GU21 6HR UK		

\*Za više informacija pogledajte [www.haier.com](http://www.haier.com)

HD90-A2979/HD100-A2979/HD80-A3979/HD90-A3979/HD90-A3979S/HD90-A3S979

**Haier**



# Användarmanual Värmepumpstork

HD90-A2979

HD100-A2979

HD80-A3979

HD90-A3979

HD90-A3979S

HD90-A3S979

SV

**Haier**

## Tack för ditt köp av vår produkt.

Läs igenom bruksanvisningen noggrant innan du använder den här apparaten. Instruktionerna innehåller viktig information som hjälper dig få ut det bästa ur apparaten och att säkerställa säker och korrekt installation, användning och underhåll.

Förvara bruksanvisningen på en praktisk plats så du alltid kan hänvisa till den för säker och korrekt användning av apparaten.

Om du säljer apparaten, ger bort den eller lämnar kvar den när du flyttar, se till att du även ger den här bruksanvisningen till nya ägaren så att den nya ägaren kan bli bekant med apparaten och säkerhetsanvisningarna.

### Legend



**Varning!** Viktig säkerhetsinformation



Allmän information och tips



Miljöinformation

### Avfall



Hjälp till att skydda miljön och människors hälsa. Lägg förpackningen i lämplig container för att återvinna den. Hjälp till att återvinna elektriska och elektroniska apparater. Släng inte apparater som är märkta med denna symbol i hushållsavfallet. Lämna produkten på din lokala återvinningsanläggning eller kontakta ditt kommunala kontor.



### VARNING!

#### Risk för skada eller kvävning!

Koppla ur apparaten från elnätet. Klipp av nätsladden och släng den. Ta bort regeln på luckan för att förhindra att barn och husdjur stängs in i apparaten.



### VARNING!

Apparaten får inte strömförsörjas via en extern kopplingsenhet, t.ex. en timer, eller ansluten till en krets som regelbundet slås på och av ett verktyg.

1-Säkerhetsinformation .....	4
2-Avsedd användning .....	7
3-Produktbeskrivning .....	8
4-Kontrollpanel.....	9
5-Program .....	12
6-Förbrukning .....	13
7-Förslag och tips .....	14
8-Daglig användning .....	16
9-Vård och rengöring.....	20
10-Felsökning.....	22
11-Installation.....	24
12-Teknisk specifikation .....	26
13-Kundtjänst.....	30



## **VARNING!**

### Före första användningen

- ▶ Se till att det inte finns några transportskador.
- ▶ Ta bort allt förpackningsmaterial och förvara det utom räckhåll för barn.
- ▶ Hantera alltid apparaten med minst två personer eftersom den är tung.

### Daglig användning

- ▶ Den här utrustningen kan användas av barn ifrån 8 år och uppåt, samt personer med nedsatt sensorisk eller mental kapacitet, eller bristande erfarenhet och kunskap, om de har övervakning och får instruktioner angående säker användning av utrustningen, samt förstår farorna med användning av utrustningen.
- ▶ Håll barn under 3 år borta från apparaten, om de inte ständigt övervakas.
- ▶ Barn ska inte leka med apparaten.
- ▶ Se till att rummet är torrt och väl ventilerat. Omgivningstemperaturen bör ligga mellan 5 °C och 35 °C.
- ▶ Täck inte några ventilationsöppningar i basen med en matta eller liknande föremål.
- ▶ Håll området runt apparaten fritt från damm och ludd.
- ▶ Se till att det endast finns tvätt i apparaten och inga husdjur eller barn innan du använder den.
- ▶ Rör strömkontakten bara med torra händer och rör eller använd inte apparaten, om du är barfota eller dina händer eller fötter är blöta.
- ▶ Endast torra textilier tvättade i vatten.
- ▶ Se till att inte ladda mer än nominell last.
- ▶ Ta bort alla saker som tändare och tändstickor från fickor.
- ▶ Använd sköljmedel eller liknande produkter enligt tillverkarens förpackning.
- ▶ Använd inga lättantändliga sprayer eller gaser i närheten av apparaten.
- ▶ Placera inte tunga föremål eller fukt- eller värmekällor ovanpå apparaten.
- ▶ Håll i kontakten, inte i kabeln, när du kopplar ur apparaten.
- ▶ Rör inte i bakväggen eller trumman under användning, de är heta.

**VARNING!****Daglig användning**

- ▶ Torka inte följande föremål i apparaten:
  - ▶ Objekt som är otvättade.
  - ▶ Föremål som har blivit nedsmutsade med brandfarliga ämnen som matolja, aceton, alkohol, bensin, fotogen, fläckborttagningsmedel, terpentin, vaxer, vaxavlägsnare eller andra kemikalier. Ångorna kan orsaka brand eller explosion. Dessa föremål måste alltid handtvättas först i varmt vatten med extra tvättmedel och sedan torkas utomhus innan du torkar dem i apparaten.
  - ▶ Föremål som innehåller vadderingar eller fyllning (t.ex. kuddar, jackor), eftersom fyllnadsmaterialet kan komma ut med risk för antändning i torktummlaren.
  - ▶ Föremål som innehåller en stor del gummi, skumgummi (latexskum) eller gummiliknande material såsom duschkåpor, vattentäta textilier, gummerade artiklar och kläder och kuddar med skumgummifyllnad.
- ▶ Drick inte kondensvattnet.
- ▶ Använd inte apparaten utan ludd- eller kondensfiltret eller om filtret är skadat.
- ▶ Observera att den sista delen av torkcykeln är utan värme (avkylningscykel) för att säkerställa att kläderna återfår en temperatur som inte skadar dem.
- ▶ Lämna inte apparaten obevakad vid körning under en längre tid. Om en lång frånvaro planeras måste torkningscykeln avbrytas genom att stänga av enheten och dra ur vägguttaget.
- ▶ Stäng bara av apparaten när torkcykeln är klar, förutom om alla föremål snabbt kan tas ur och spridas ut så att värmen kan avta.
- ▶ Stäng av apparaten efter varje torkprogram för att spara el och för säkerheten.

**Underhåll / rengöring**

- ▶ Se till att barn övervakas om de utför rengöring och underhåll.
- ▶ Koppla ur apparaten från elnätet innan du utför något rutinunderhåll.



## VARNING!

### Underhåll / rengöring

- ▶ Rengör ludd- och kondensfiltret efter varje program (se SKÖTSEL OCH RENGÖRING).
- ▶ Använd inte vattenspray eller ånga för att rengöra apparaten.
- ▶ Använd inte industrikemikalier till att rengöra apparaten.
- ▶ Byt endast ut en skadad nätsladd hos tillverkaren, dess serviceagent eller liknande kvalificerade personer för att undvika fara.
- ▶ Försök inte att reparera apparaten själv. Vid reparation, kontakta vår kundservice.

### Installation

- ▶ Se till att luckan kan öppnas helt på platsen. Installera inte torktumblaren bakom en låsbar dörr, en skjutdörr eller en dörr med gångjärn på motsatt sida av torktumblarens lucka, eftersom detta begränsar torktumblarens fulla lucköppning.
- ▶ Installera apparaten i en väl ventilerad och torr plats.
- ▶ Installera aldrig apparaten utomhus på ett fuktigt ställe eller i ett område som kan vara utsatt för vattenläckor som under eller i närheten av ett tvättställ. I händelse av en vattenläcka ska strömförsörjningen kopplas ifrån och låt maskinen torka naturligt.
- ▶ Installera eller använd apparaten endast om temperaturen är över 5 °C.
- ▶ Placera inte apparaten direkt på en matta, eller nära en vägg eller möbel.
- ▶ Installera inte apparaten i platser där den kan frysa, direkt solljus eller nära värmekällor (t.ex spisar, element).
- ▶ Kontrollera att de elektriska uppgifterna på typskylten överensstämmer med strömförsörjningen. Om inte, kontakta en elektriker.
- ▶ Använd inte adaptrar med flera kontakter och förlängningskabler.
- ▶ Se till att inte skada den elektriska kabeln och kontakten. Om den är skadad ska den bytas ut av en elektriker.
- ▶ Använd ett separat jordat uttag för strömförsörjningen som är lättillgänglig efter installationen. Apparaten måste vara jordad.
- ▶ Endast för Storbritannien: Enhetens strömkabel är utrustad med en 3-kabel (jordad) kontakt som passar ett standard 3-kabel (jordad) uttag. Klipp eller demontera aldrig det tredje stiftet (jordningen). När apparaten har installerats bör kontakten vara tillgänglig.

## Avsedd användning

Denna apparat är ämnad att användas till torkning av tvätt, som tvättats i vattenlösning och märkts i tillverkarens skötselråd som passande för torktumlare.

Den är uteslutande avsedd för hushållsbruk i huset. Den här inte avsedd för kommersiellt eller industriellt bruk. Ändringar eller modifieringar i enheten tillåts inte. Oavsiktlig användning kan orsaka risker och förlust av alla garanti- och anspråksanspråk.

## Standard och direktiv

Denna produkt uppfyller kraven i alla tillämpliga EG-direktiv med motsvarande harmoniserade standarder, som föreskriver CE-märkning.



### Obs

Apparaten innehåller luorerade växthusgas HFC-134a (GWP:1430). Denna gas är hermetiskt tillsluten.



### Miljöansvarig användning

- ▶ **Noggrann tömning:** Centrifugera tvätten med maximal centrifughastighet.
- ▶ **Maximal tvättmängd:** Använd maximal tvättmängd enligt programtablån, överfyll inte torktummlaren. För att utnyttja maximal tvättmängd, bör tvätten, som ska torkas „SKÅPTORR“, först torkas lätt med „STRYKTORR“. Efter att programmet är avslutad, ta bort tvätt som ska strykas och torka resten av tvätten helt.
- ▶ **Separera tvätten:** Skaka ut tvätten innan den placeras i torktummlaren.
- ▶ **Undvik för kraftig torkning:** Överdriven torkning bör undvikas. Välj rätt program och önskad torkningsgrad.
- ▶ **Sköljmedel behövs inte:** Använd inte sköljmedel när du tvättar - tvätten blir fluffig och mjuk i torktummlaren.
- ▶ **Rengöring av luddfiltren:** Rengör luddfiltret efter varje tvättcykel.
- ▶ **Ventilation:** Se till att apparaten är tillräckligt ventilerad (se INSTALLATION).
- ▶ **Återanvändning av kondensvatten:** Kondensvattnet kan användas i ångstrykjärn. Innan detta, bör den hållas igenom en sil eller kaffefilter. Filtret fångar de minsta partiklarna.

## **i** Obs:

På grund av tekniska förändringar och olika modeller kan illustrationerna i följande kapitel skilja sig från din modell.

### 3.1 Bild på apparaten

Framre (fig. 3-1):



Bakre sida (Fig. 3-2):



- 1 Vattentanken
- 2 Torktumlarens lucka
- 3 Kontrollpanel

- 4 Nätkabel
- 5 Baksiva
- 6 Tömningsutlopp
- 7 Justerbara fötter

### 3.2 tillbehör

Kontrollera tillbehör och litteratur i enlighet med den här listan (Bild:3-3):



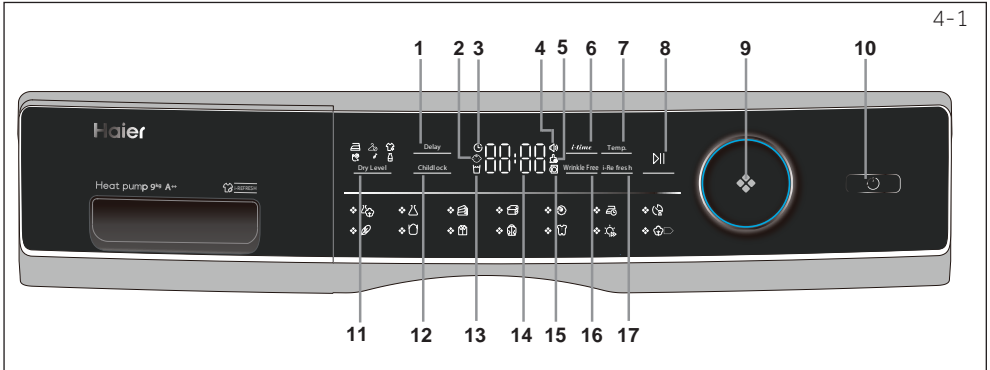

- |                            |                    |                             |
|----------------------------|--------------------|-----------------------------|
| 1 Tidsfördröjningsknapp    | 7 Temp. knapp      | 13 Töm behållaren indikator |
| 2 Barnspärrindikator       | 8 Start/paus-knapp | 14 Display                  |
| 3 Fördröjningsindikator    | 9 Programvred      | 15 Luckan öppnad indikator  |
| 4 Signalindikator          | 10 Strömknapp      | 16 Skrynkefri knapp         |
| 5 Rengör filtret indikator | 11 Torkknivåknapp  | 17 i-Refresh                |
| 6 Tidknapp                 | 12 Barnspärrknapp  |                             |

#### 4.1 Tidsfördröjningsknapp

Fördröjningsfunktion för försenad start, tryck på knappen för att ställa in tid (1 intervaller upp till 12 timmar), när programmet ska vara avslutat, tryck sedan för att starta (bild 4-2) fördröjd funktion.

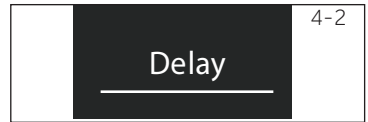

#### **i** Obs

Denna funktion ska ställas in efter att alla tillval har avslutats, annars tas funktionen bort automatiskt, om programvredet vrids eller en knapp trycks in.

#### 4.2 Barnspärrindikator

För att aktivera barnspärrfunktionen, när programmet har startats, tryck på barnspärrknappen (bild 4-3) i 3 sekunder, tills indikatorikonen tänds. Inaktivera genom att trycka på knappen i 3 sekunder igen.



#### **i** Obs

När programmet avslutas eller strömförsörjningen avbryts, kommer funktionen inte att avbrytas automatiskt.

#### 4.3 Fördröjningsindikator

När tidsfördröjningsknapp (bild 4-4) väljs, tänds den.



#### 4.4 Signalindikator

Du kan välja signal vid behov. För att aktivera signalfunktionen efter att programmet har startats, tryck på i-Refresh och Temp. (bild 4-5) i ca. 3 sekunder, tills ett ljud hörs. Inaktivera genom att trycka på båda knapparna i 3 sekunder igen, tills ljudet hörs igen.

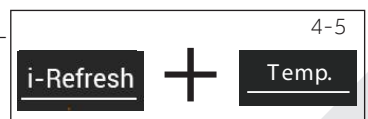

4-6



#### 4.5 Rengör filtret indikator

Filtren måste rengöras regelbundet. Se avsnittet Rengöring av luddfilter eller Rengöring av kondensfiltret i bruksanvisningen.



#### Obs

Indikatorn för rengöring av filtren blinkar efter varje cykel.

4-7

#### 4.6 Tidknapp

När Timer- eller Fördröjningsprogram väljs, är **i-time** ljus på. Förkorta eller förläng tiden genom att trycka på knappen.

4-8

#### 4.7 Temp. knapp

Tryck på knappen (bild 4-8) för att ändra torktemperaturen för programmet. Displayen nedan visas:



4-9



#### 4.8 Start/paus-knapp

Tryck på Start/paus (bild 4-9) för att starta torkcykel. Tryck på knappen igen för att pausa cykeln - indikatorn blinkar. Tryck på knappen igen för att fortsätta.

4-10



#### 4.9 Programvalsvred

Välj en av 14 program med vredet (bild 4-10). Motsvarande programs indikator tänds. Se mer information i avsnittet Programlägen i bruksanvisningen.



4-11



#### 4.10 Strömknapp

Tryck på strömknappen (bild 4-11) för att sätta på/stänga av torktumblaren.

4-12

#### 4.11 Torknivåknapp

Tryck på knappen (bild 4-12) för att ställa in slutlig fuktighetsgrad för tvätten i slutet av cykeln.

- Extra torr
- Skåptorr
- Stryktorr

#### 4.12 Barnspärrknapp

För att aktivera barnspärrfunktionen, när programmet har startats, tryck på barnspärrknappen (bild 4-13) i 3 sekunder, tills indikatorikonen tänds. Inaktivera genom att trycka på knappen i 3 sekunder igen.



#### 4.13 Töm behållaren indikator

Vattenbehållaren måste tömmas.

Viktigt: Töm vattenbehållaren efter varje torktumlarcykel. Se Tömning av vattenbehållaren i bruksanvisningen.



#### 4.14 Display

Displayen visar återstående tid, fördröjningstid och annan relaterad information.



#### Obs

Återstående tid är standardvärde, vilket räknas om, beroende på inställningarna av program och tvättens fuktighetsgrad.

#### 4.15 Luckan öppnad indikator

Om luckan är öppen, tänds denna indikator (bild 4-16).



#### 4.16 Skrynkelfri knapp

När ett program med denna funktion har valts, tänds ikonen, anti-skrynkelfunktionen är öppen och när knappen trycks (bild 4-17) visar displayen AV, anti-skrynkling stängd och när den trycks igen, visar displayen PÅ, anti-skrynkling öppen.



#### Obs

Standardtiden är en timme.

#### 4.17 i-Refresh

Timerprogram, standardtiden är 30 minuter. Längsta tiden är 50 minuter.

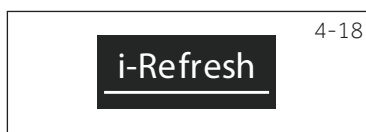



Program	Torknings grad	Tvätt	Max. belastning i kg		
			8	9	10
	Extra torrt	Tunga tyger, behöver längre torkning	5	6	7
	Extra torrt	Tunga syntettyger	4	4.5	5
	Extra torrt	Handdukar	5	6	7
	/	Dunplagg	1	1	1.5
	/	Ylletextiler	3	3	4
	Extra torrt	Kashmirkläder	3	4	4.5
	/	Tunga tyger, behöver längre torkning	-	-	-
	Extra torrt	Underkläder	2	2	3
	Extra torrt	Tung bomullstvätt	2	2	3
	Extra torrt	Skjortor	4	4.5	5
	Extra torrt	Sportkläder	4	4.5	5
	Extra torrt	Babykläder	4	4	5
	/	Lakan	4	4	5
	Extra torrt	Bomull, jackor	8	9	10

EN 61121 testprogrammets inställning. Vi rekommenderar, att kondensvattnet töms externt genom avloppsröret, när full maskin torkas med "Bomull" programmet. Detta betyder, att vattentanken inte behöver tömmas under programmet.

## Värmepumpsteknologin

Kondenstorktummlaren med värmepump är enastående i termer av energikonsumtions-effektivitet. Dessa styrvärden är bestämda i standardförhållanden. Värdena kan skilja sig från de angivna, beroende på över- eller underspänning, tygtyp, komposition an tvätten, tygets kvarvarande fuktighetsgrad och tvättmängd.

Program Bomull / linne		Centrifuge- ringshastighet i rpm	Kvarvaran- de fuktig- het i %	Tid i h:min	Energi förbrukning i kWh
Extra torrt		1000	ca. 60	4:40	2.34
Skåptorr		1000	ca. 60	4:29	1.98
Stryktorr		1000	ca. 60	3:18	1.62



### Miljöansvarig användning

- ▶ Centrifugera tvätten så torr som möjligt, innan den läggs i torktummlaren.
- ▶ Undvik överfyllning av torktummlaren.
- ▶ Skaka tvätten lös innan den läggs i torktummlaren.
- ▶ Välj passande torkningsprogram. Torka inte tvätten längre än nödvändigt.
- ▶ Använd torktummlaren med rengjorda filter.

## 7.1 Stärkt tvätt

Stärkt tvätt lämnar stärkelsehinna i trumman och är inte lämplig för torktummlaren.

## 7.2 Sköljmedel

Använd inte sköljmedel när du tvättar - tvätten blir fluffig och mjuk i torktummlaren.

## 7.3 Soft care kläder

Användning av "soft care kläder" kan leda till täckning av filtren. Detta kan leda till blockering av filtren. I dessa fall rekommenderar vi att inte lägga in soft care kläder eller välja annat märke. Följ i alla fall tillverkarens instruktioner.

## 7.4 Små tvättmängd

Om tvättmängden är under 1.0 kg, bör "Timer"-programmet väljas, för att automatisk bevakning av torkgraden kan vara missvisande.

## 7.5 Lucka öppen

Luckan bör lämnas öppen när produkten inte används, så att luckans tätning förblir funktionsduglig.

## 7.6 Trummans interiörljus

När apparaten är påslagen, tänds trummans interiörljus alltid när luckan öppnas.

## 7.7 Serviceflik

Se till att servicefliken alltid är stängd under användning.

## 7.8 Antiskrynkling

Om tvätten inte tas ur apparaten efter att programmet avslutats, snurrar trumman ibland för att förhindra skrynkling. Antiskrynkling funktionen avslutas efter ca. 60 minuter.

## 7.9 Tvätt som ska strykas

...bör torkas bed program STRYKTORR . Detta möjliggör strykning för hand eller maskin.

## 7.10 Återstående tid

Programtiden påverkas av följande faktorer: textiltyp, tvättmängd, absorptionskapacitet, önskad torknivå, och maskinens centrifugeringshastighet. Dessa faktorer registreras av elektroniken under programmet och återstående tid justeras enligt detta.

## 7.11 AUTOMATISK tvätt detektionssystem

När programmet startats, visas **FLUKA** på skärmen efter några minuter. Detta betyder att tvättens automatiska detektion är på. Sensorer detekterar och beräknar det valda programmets sluttid. Beroende på vald program, tvättmängd, fuktighet och omgivningstemperatur, kan tvättens automatiska detektionsfas pågå i några minuter för små tvättmängd eller upp till en timme för maximal tvättmängd eller stora plagg, innan programmets återstående tid visas.

### 7.12 Extra stora plagg

... tenderar till att vridas. Om önskad torknivå inte uppnås därför, separera tvätten och tor-ka igen tidsprogrammet (TIMER).

### 7.13 Speciellt ömtåliga textilier

Textiler som lätt kan krympa eller förlora sin form, liksom t. ex silke strumpor, underkläder m.m. ska inte torkas i apparaten. Lägg känsliga kläder i en tvättpåse och undvik att tor-ka för mycket.

### 7.14 Tröjor och stickat

bör torkas med STRYKTORR  för att undvika skrynkling. De bör även töjas eller dras i form efter torkning.

### 7.15 Ludd

Luddmängden i luddfiltren beror inte på torktumlarens rörelser; det kommer istället från fibrer genom användning och tvättning. Vid torkning på tvättlina, förs luddet bort av vin-den. Om torktumlare används, fångas luddet i luddfiltren.

### 7.16 Akustisk signal

En akustisk signal hörs:

- ▶ när vattentanken är full
- ▶ vid fel

En akustisk signal kan även väljas i följande fall:

- ▶ vid slutet av programmet
- ▶ när du trycker på en knapp
- ▶ när du vrider programväljaren

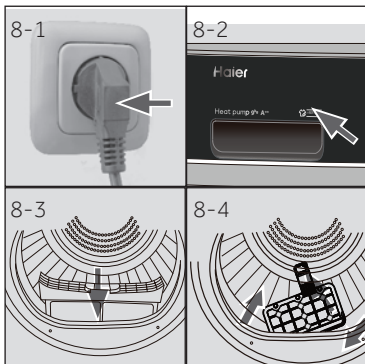

## 8.1 Förberedelse av apparaten

1. Anslut apparaten till strömförsörjning (220 V till 240 V~/50 Hz) (fig. 8-1). Se även delen INSTALLATION.
2. Se till att:
  - ▶ vattentanken är tom och korrekt installerad (Bild 8-2)
  - ▶ luddfiltern är ren och korrekt installerad. (Bild 8-3)
  - ▶ kondensfiltern är ren och korrekt installerad (bild 8-4).

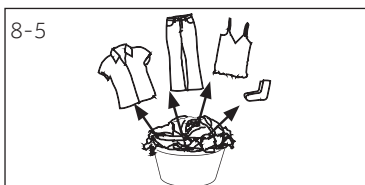

## 8.2 Förberedelse av tvätten.

- ▶ Sortera kläderna enligt fabrikat (bomull, syntetiska, ylle osv).  
Torka bara tvätt som centrifugerats.
- ▶ Töm fickorna från alla vassa eller lättantändliga föremål, som nycklar, tändare och tändstickor. Ta bort hårda dekorativa föremål, som broscher.
- ▶ Stäng dragkedjor och krokar, kontrollera, att knapparna är ordentligt sydda och placera små föremål som strumpor, bh:n osv. i tvättpåse.
- ▶ Vik ut stora bitar av tyg som lakan, sängkläder m.m.
- ▶ Följ anvisningarna på tvättetiketten och torka bara torktummelbara plagg.



### Tips:

- ▶ Separera vita kläder från färgade.
- ▶ Vik ut stora plagg, så som lakan, bordsdukar osv.
- ▶ Sängkläder och örngott bör stängas så, att små föremål inte kan samlas in i dem.
- ▶ Stäng dragkedjor och knappar, och stäng bälten utan metalldelar, förklädens snören osv.
- ▶ Placera smådelar, så som strumpor, bälten, bh:n osv. i tvättpåse.
- ▶ Se till att knappar är sydda fast ordentligt.
- ▶ Sy eller ta bort lösa metalldelar, så som metallknappar, bh:ns båge innan de placeras i maskinen. Annars kan dessa föremål orsaka oljud och skada trumman.
- ▶ Torka inte ömtåliga plagg för mycket. De kan skrynklas. Torka till slut i luften.
- ▶ Stickat (T-shirts, underkläder) kan vridas ibland under torkning. Använd bara STRYKTORR  och dra dem i form efteråt.
- ▶ För förtorkade, flerlayersplagg eller slutlig torkning bör tidsprogrammet (TIMER) väljas.

**Referens för fyllning av maskinen**

Lakan (enkelt)	Bomull	Ca. 800 g
Blandade fabrikat	/	Ca. 800 g
Jackor	Bomull	Ca. 800 g
Jeans	/	Ca. 800 g
Overall	Bomull	Ca. 950 g
Pyjamas	/	Ca. 200 g
Skjortor	/	Ca. 300 g
Strumpor	Blandade fabrikat	Ca. 50 g
T-shirts	Bomull	Ca. 300 g
Underkläder	Blandade fabrikat	Ca. 70 g

**8.3 Lägga i tvätt**

- ▶ Separera och lägg in försorterad tvätt.
- ▶ Överbelasta inte.
- ▶ Stäng luckan noggrant. Se till att inga tvättstycken har blivit klämda.

**8.4 Borttagning och inläggning av tvätt**

För att ta bort eller lägga till tvätt, kan programmet avbrytas när som helst:

- ▶ Öppna luckan. Cykeln avbryts.  
Var försiktig när tvätt tas bort eller läggs till! Trummans interiör eller tvätten kan vara het. Fara för brännskada.
- ▶ Fortsätt programmet genom att trycka på knappen Start/Paus, när luckan stängts.

**VARNING!**

Icke-textil såväl som små, lösa eller skarpa kanter kan orsaka felfunktioner och skador på kläder och apparat.

**VARNING!**

Stäng bara av torktumlaren när torkcykeln är klar, förutom om alla föremål snabbt kan tas ur och spridas ut så att värmen kan avta.

**8.5 Lägga i tvätt**

1. Placera tvätten jämnt i trumman och överfyll inte torktumlaren.
2. Slå torktumlaren på genom att trycka på strömknappen (bild 8-7).



## Notis

Sköljmedel eller liknande produkter bör användas som specificerats av tillverkaren.



### 8.6 Inställning av program och start

1. Vrid programratten (bild 8-8) för att välja rätt program.
2. Ställ in funktioner, så som temperatur, torknivå, fördröjning. Tryck sedan på Start/paus (bild 8-9) för att starta torkcykel.

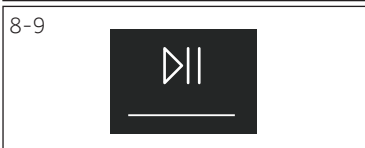

### 8.7 Avslutning av torkcykeln

Torktummlaren stannar automatiskt, när torkcykeln är färdig. Displayen visar END. Öppna luckan och ta ur tvätten. Om tvätten inte tas bort, startar antiskrynkingsprogrammet automatiskt.



1. Stäng torktummlaren genom att trycka på strömknappen (bild 8-10).



2. Koppla torktummlaren ur vägguttaget (bild 8-11).



3. Töm vattentanken efter varje torkcykel (bild 8-12).

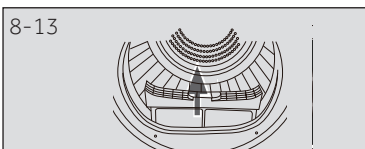

4. Rengör luddfiltret efter varje torkcykel (bild 8-13).



5. Rengör kondensfiltret efter varje torkcykel (bild 8-14).

## Notis

- ▶ Se till att plaggen är placerade på torkstället så, att de inte kan fastna i vingarna när trumman snurrar.
- ▶ Maximal vikt av blöta plagg: 1,5 Kg.

## 8.8 Användning av torkställ

Torkstället är tänkt att användas för artiklar som inte är rekommenderade för torkning i torktum-laren, så som träningskor, tröjor eller ömtåliga underkläder.

1. Öppna luckan.
2. Se till att trumman är tom.
3. Placera torkstället in i trumman.
4. Se till att reglarna är placerade i luddfiltrets hål och låsta i trummans bakdel.

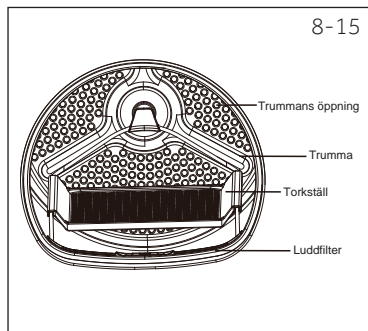

8-15

### Notis

- Använd inte torkstället, om andra kläder finns i torktum-laren.

## Skötsel diagram

Tvättar			
 Tvättbar upp till 95 °C normal process	 Tvättbar upp till 60 °C normal process	 Tvättbar upp till 60 °C mild process	
 Tvättbar upp till 40 °C normal process	 Tvättbar upp till 40 °C mild process	 Tvättbar upp till 40 °C mycket mild process	
 Tvättbar upp till 30 °C normal process	 Tvättbar upp till 30 °C mild process	 Tvättbar upp till 30 °C mycket mild process	
 Handtvätt max. 40 °C	 Tvätta inte		
Blekning			
 Vilken blekning som helst tillåten	 Endast syre/ ej- klor	 Skall inte blekas	
Torkar			
 Torktumling möjlig normal temperatur	 Torktumling möjlig lägre temperatur	 Torktumla inte	
 Hängtorkning	 Plantorkning		
Strykning			
 Stryk vid maximal temperatur upp till 200 °C	 Stryk vid medium temperatur upp till 150 °C	 Stryk vid en låg temperatur upp till 110 °C; utan ånga (ångstrykning kan orsaka irreversibla skador)	
 Stryk inte			

9-1

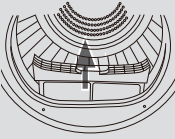

9-2

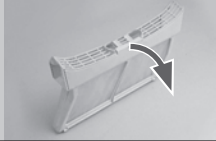

9-3

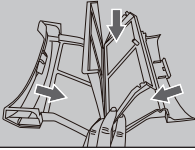

9-4

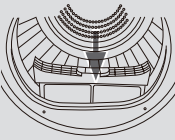

9-5

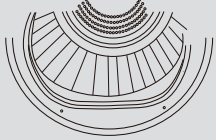

9-6

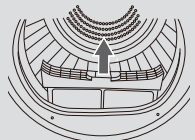

9-7

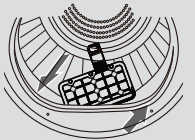

9-8

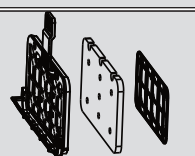

## 9.1 Rengöring av luddfilter

Rengör luddfiltret efter varje torkcykel.

1. Ta bort luddfiltret från trumman (bild 9-1).
2. Öppna luddfiltret (bild 9-2).
3. Rengör luddfiltret noggrant (bild 9-3).
4. Installera rengjord luddfilter i torktummlaren (bild 9-4).

## 9.2 Rengöring av kondensfilter

Rengör luddfiltret efter varje torkcykel.

1. Öppna luckan.
2. Ta bort luddfiltret från dess hölje (bild 9-5).
3. Ta bort kondensfiltret från luftkanalen (bild 9-6).
4. Ta bort svampen och rengör filternätet noggrant (bild 9-7).
5. Installera svampen i kondensfiltret (bild 9-8).



### Notis

Om ludd- / kondensfiltret är mycket smutsigt, kan den rengöras under rinnande vatten. Låt den torka innan användning.

### 9.3 Tömning av vattentanken

Ånga kondenseras under användning och samlas i vattentanken. Töm vattenbehållaren efter varje torktumlarcykel.

1. Ta bort vattentanken från dess hölje (bild 9-9).



2. Töm vattentanken (bild 9-10).



3. Installera vattentanken i torktumlaren (bild 9-11).



#### Notis

Drick eller använd inte vattnet till matlagning.

### 9.4 Torktumlaren

Torka av torktumlarens utsida och kontrollpanel med en fuktig trasa. Använd inte organiska lösningsmedel eller korrosiva ämnen för att undvika att skada maskinen.

### 9.5 Trumman

Efter en tids användning kan textilernas skötselprodukter eller kalken i vattnet producera en nästan osynlig hinna på trummans insida. Ta bort den med en fuktig trasa och tvättmedel. Använd inte organiska lösningsmedel eller korrosiva ämnen för att undvika att skada maskinen.

### 9.5 Evaporator

Om evaporatorn bakom kondensfiltret är smutsigt, kan den rengöras meddamm-sugare. Skada inte evaporatorn under rengöringen.

Många förekommande problem kan lösas av dig utan ha någon särskild sakkunskap. Vid problem kontrollerar du alla visade möjligheter och följ instruktionerna nedan innan du kontaktar en kundservice. Se KUNDSERVICE.

**VARNING!**

- ▶ Före underhåll, stäng av apparaten och koppla ur nätsladden ur vägguttaget.
- ▶ Elektrisk utrustning bör endast servas av kvalificerade elektriska experter, eftersom felaktiga reparationer kan orsaka betydande följdskador.
- ▶ En skadad strömkabel bör endast ersättas av tillverkaren, dess servicerepresentant eller liknande kvalificerade personer för att undvika fara.

**Felsökning med display-kod**

Kod	Orsak	Lösning
F2	Fel i tömningspumpen.	Kontakta kundservice.
F32 F33	Kondenserns värmesensor är öppen eller kortsluten.	Kontakta kundservice.
F4	Tvättens temperatur i trumman ändras inte.	Kontakta kundservice.
F5	Kommunikationsfel mellan PCB och displayen.	Kontakta kundservice.
LD	Temperaturen för låg.	Använd torktummlaren, när lufttemperaturen är över 5 °C.

Om felkoderna dyker upp igen även efter vidtagna åtgärder, stäng av apparaten, koppla bort strömförsörjningen och kontakta kundservice.

## Felsökning utan display-kod

Problem	Möjlig orsak	Möjlig åtgärd
Torktummlaren fungerar inte.	<ul style="list-style-type: none"> <li>• Dålig anslutning till strömförsörjningen.</li> <li>• Elavbrott.</li> <li>• Ingen torkprogram har ställts in.</li> <li>• Apparaten har inte slagits på.</li> <li>• Vattentanken är full.</li> <li>• Luckan har inte stängts ordentligt.</li> </ul>	<ul style="list-style-type: none"> <li>• Kontrollera anslutning till strömförsörjningen.</li> <li>• Kontrollera strömförsörjningen.</li> <li>• Ställ in torkprogram.</li> <li>• Slå på apparaten.</li> <li>• Töm vattentanken.</li> <li>• Stäng luckan ordentligt.</li> </ul>
Torktummlaren fungerar inte och <b>End</b> visas på displayen.	<ul style="list-style-type: none"> <li>• Tvätten har nått av programmet definierad torknivå?</li> <li>• Ingen tvätt i trumman?</li> </ul>	<ul style="list-style-type: none"> <li>• Kontrollera om programinställningarna är passande.</li> <li>• Kontrollera om det finns tvätt i trumman.</li> </ul>
Torktiden är lång och resultatet är inte tillfredställande	<ul style="list-style-type: none"> <li>• Programinställningarna inkorrekta.</li> <li>• Filtret är igensatt.</li> <li>• Evaporatorn är igensatt.</li> <li>• Torktummlaren överfylld.</li> <li>• Tvätten är för blöt.</li> <li>• Ventilationskanalen igensatt.</li> </ul>	<ul style="list-style-type: none"> <li>• Ställ in programmet korrekt.</li> <li>• Rengör filternätet.</li> <li>• Rengör evaporatorn.</li> <li>• Minska mängden tvätt.</li> <li>• Centrifugera tvätten ordentligt innan torkning.</li> <li>• Kontrollera och rengör ventilationskanalen.</li> </ul>
Återstående tid på displayen stannar eller hoppar framåt.	<p>Återstående tid justeras automatiskt enligt följande faktorer:</p> <ul style="list-style-type: none"> <li>• Tvättyp.</li> <li>• Tvättmängd.</li> <li>• Tvättens fuktighetsgrad.</li> <li>• Omgivningens temperatur.</li> </ul>	Automatisk justering är en normal funktion.

## 11.1 Förberedelse

- ▶ Ta bort all förpackningsmaterial. När du öppnar paketet kan vattendroppar synas. Detta normala fenomen är resultatet av vattentester i fabriken.
- ▶ Ta bort all förpackningsmaterial inklusive polystyrenbottnet.



### Notis

Kassera packningen på ett miljövänligt sätt. Mer information om kassering får du av återförsäljaren eller lokala myndigheter.



### VARNING!

Efter transport eller installation **MÅSTE** torktumslaren vila i två timmar innan användning.

## 11.2 Transport och väntetid

Transportera apparaten bara i vågrät position. Den underhållsfria smörjoljan finns i kompressorns kapsel. Denna olja kan rinna ut från det tillslutna rörsystemet, om apparaten transporteras lutande. Vänta 2 timmar innan apparaten ansluts i strömförsörjningen, så att oljan rinner tillbaka i kapseln.

11-1



## 11.3 Justera apparaten

Apparaten ska placeras på en platt och solid yta. Ställ fötterna till önskad nivå (bild 11-1).

11-2

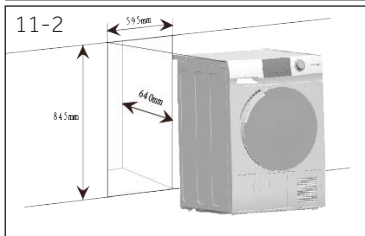

## 11.4 Installation under bänkskiva

Öppningens dimensioner ska motsvara minst dimensionerna (bild 11-2).

1. Placera apparaten nära öppningen. Se till, att anslutningarna är lätta att använda och i funktion.
2. Justera alla fötterna för att säkra vågrät position.
3. Installera apparaten i öppningen.
4. Säkerställ tillräcklig ventilation.

11-3



## 11.5 Elanslutning

Innan varje anslutning kontrollera om:

- ▶ strömförsörjning, uttag och säkring är lämpliga enligt typskylten.
- ▶ vägguttaget är jordat utan multi-plug eller förlängning.
- ▶ stickkontakt och uttag är strikt enligt.
- ▶ **Endast Storbritannien:** Storbritanniska kontakten uppfyller BS1363A-standarderna.

Sätt i kontakten i eluttaget. (Bild 11-3)



### VARNING!

Om sladden är skadad måste den bytas av servicerepresentant (se garantikortet) för att undvika en fara!

## 11.6 Byta luckans öppningsriktning (bara 8/9 kg modeller)

- Koppla ur apparaten ur stickkontakten innan du börjar.
- Behandla delarna försiktigt för att undvika repa lacken.
- Använd skydd på luckan.
- Behövda verktyg: Stjärnskruvmejsel.
- När du börjar, flytta inte på apparaten innan bytet av öppningsriktningen är utförd.
- Dessa instruktioner handlar om byte av gångjärnen från höger sida till vänster sida. Om du vill byta dom tillbaka till höger sida, utför dessa instruktioner i omvänd ordning.

### 1. Ta bort luckan

Öppna luckan. Ta bort två gångjärnens/luckans fästningsskruvar från torktumlar. Placera försiktigt gångjärnet/luckan åt sidan (bild 11-4).

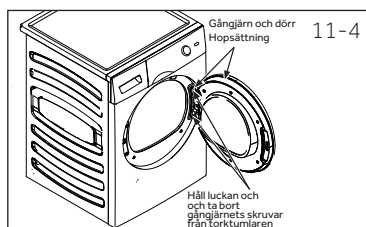

### 2. Ta bort, rotera och installera inre luckan

Ta bort åtta dekaler och skruvar, som håller den inre luckan i den yttre luckan. Ta bort den inre luckan, rotera den 180° och installera den i yttre luckan med samma åtta skruvar och dekaler (bild 11-5).

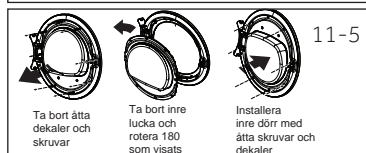

### 3. Ta bort, rotera och installera luckan och slagplåten

Ta bort två slagplåtens fästningsskruvar och sedan en av luckans skruvar, tryck ner och ta bort låset genom att rotera den 180° och installera den på motsatt sida med samma åtta skruvar och dekaler (bild 11-6).

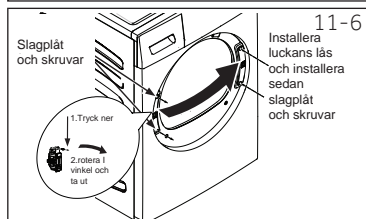

### 4. Roter och installera gångjärn/luckan

Ta bort två slagplåtens fästningsskruvar och sedan en av luckans skruvar, tryck ner och ta bort låset genom att rotera den 180° och installera den på motsatt sida med samma åtta skruvar och dekaler (bild 11-7).

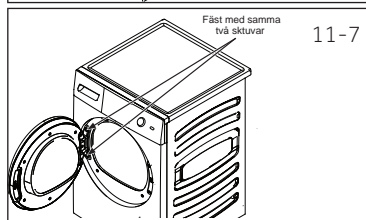

## 11.7 Stapling av torktumlar

Torktumlar kan staplas för att spara utrymme (bild 11-8). Alla tvättmaskiner passar inte för detta ändamål. Mer information och motsvarande installations-sats kan fås av återförsäljaren.

Monteringsanvisningarna i satsen beskriver installationsstegen noggrant.

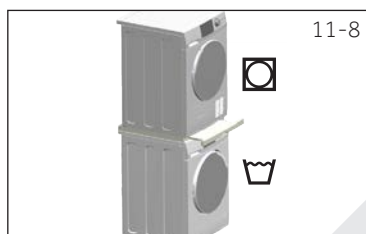

## Produktinformation (enl. EU 392/2012)

Varumärken	Haier			
	HD90-A2979	HD100-A2979	HD80-A3979	HD90 A3979 HD90- A3979S HD90- A3S979
Modellidentifikatorer				
Nominell kapacitet (kg)	9	10	8	9
Torktumlar typ	Kondenser			
Energieffektivitetsklass	A++	A++	A+++	A+++
Viktad årlig energikonsumtion (AE <sub>c</sub> i kWh/år) <sup>1)</sup>	236	280	175	193
Torktumlare med eller utan automatik	med automatik			
Energiförbrukning för standardprogram bomull <sup>3)</sup> , vid full maskin (kWh/cykel)	2.14	2.29	1.43	1.58
Energiförbrukning för standardprogram bomull <sup>3)</sup> , vid halv maskin (kWh/cykel)	1.21	1.35	0.85	0.93
Effektförbrukning för frånsläp (W)	0.1	0.1	0.1	0.1
Effektförbrukning för viloläge (W)	1.19	1.19	1.19	1.19
Varaktighet vid „viloläge“ (min) <sup>2)</sup>	40			
Standardtorkprogram <sup>3)</sup>				
Viktad programtid för standardtorkprogram <sup>3)</sup> vid full eller halv maskin (min)	208	220	215	243
Programtid för standardprogram bomull <sup>3)</sup> , vid full maskin (min)	252	280	273	298
Programtid för standardprogram bomull <sup>3)</sup> , vid halv maskin (min)	170	175	168	182
Kondensationens effektivitetsklass <sup>4)</sup>	B	B	B	B
Viktad kondensationens effektivitet för standardtorkprogram <sup>3)</sup> vid full eller halv maskin (%)	80.5	80.5	82	82
Kondensationens medeleffektivitet för standardprogram bomull <sup>3)</sup> , vid full maskin	81	81	81	81
Kondensationens medeleffektivitet för standardprogram bomull <sup>3)</sup> , vid halv maskin	81	81	83	83
Viktad ljudeffektnivå för standardprogram bomull <sup>3)</sup> vid full maskin (dB)	67		66	
Inbyggd eller fristående	Fristående / inbyggd			

- 1) Baserat på 160 torkcykler för standardbomullsprogram vid full och halv maskin, och förbrukning i lågeffektlägen. Faktisk energiförbrukning per cykel beror på hur apparaten används.
- 2) Om det finns ett strömhanteringssystem.
- 3) Detta program använd vid full eller halv maskin är standardtorkprogrammet, till vilken informationen i etiketten och informationsbladet är relaterad. Denna program passar till torkning av normalt blöt bomullstvätt och är det effektivaste programmet i termer av energiförbrukning för bomull.
- 4) Klass G är den minst effektiva och klass A är den mest effektiva.

### Ytterligare information

Dimensioner - HxBxD i mm	845 x 600 x 595
Strömförsörjning (se typskylt) - spänning / ström / ingång	220-240 V~50 Hz/ 2,4 A/ 550 W
Tillåten omgivande temperatur	5 °C - 35 °C
Fluoriserad växthusgas	HFC-134a
Volym	0,26 kg
GWP	1430
Ton av CO <sub>2</sub> motsvarande	0.6

Elkopplingsschema HD90-A2979:

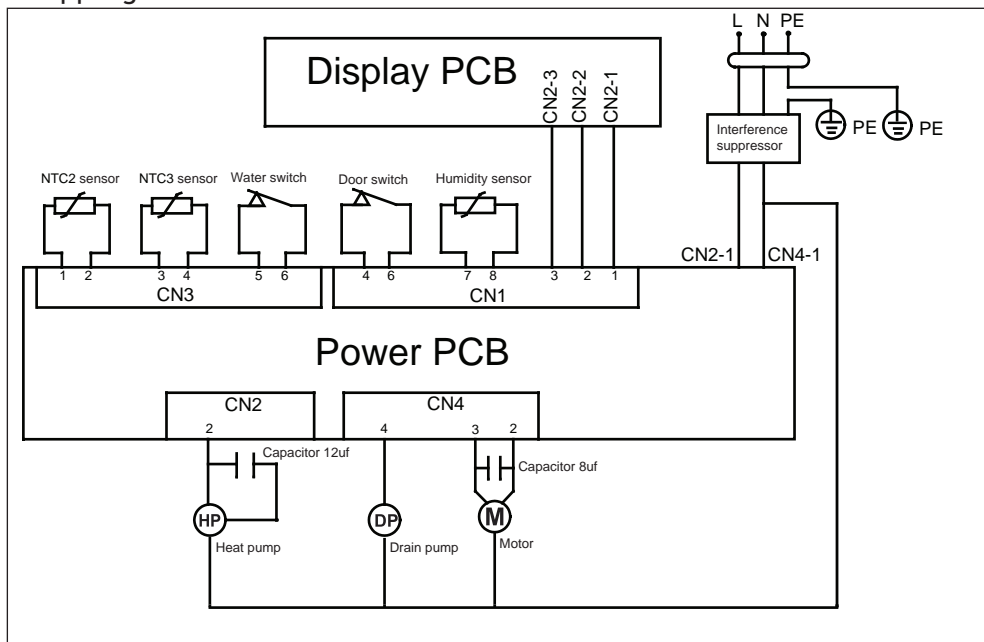

Elkopplingsschema HD100-A2979:

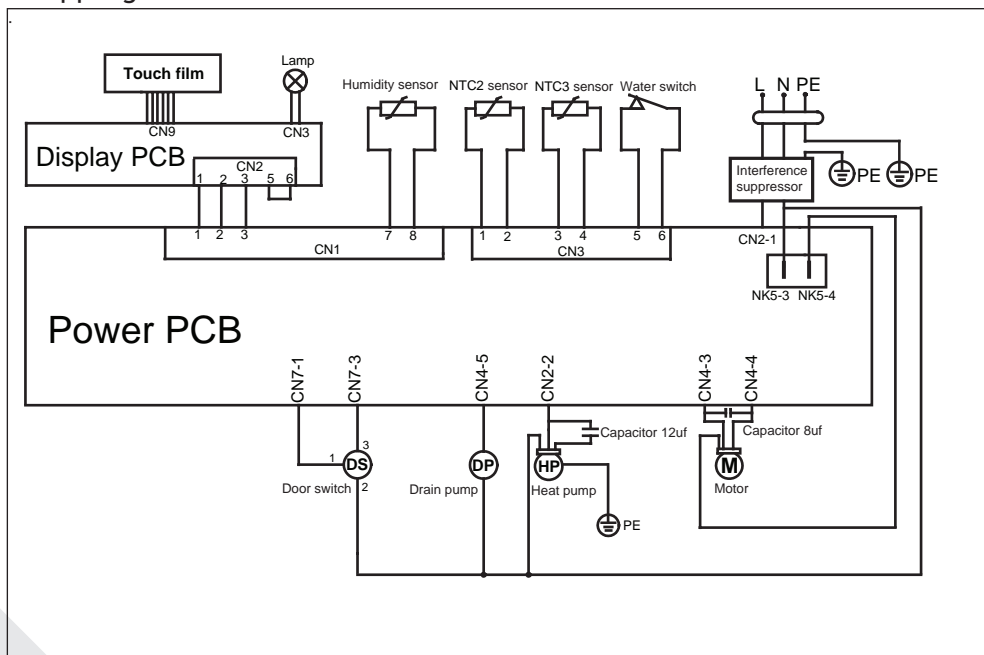

## Elkopplingschema HD80-A3979/HD90-A3979/HD90-A3979S/HD90-A3S979:

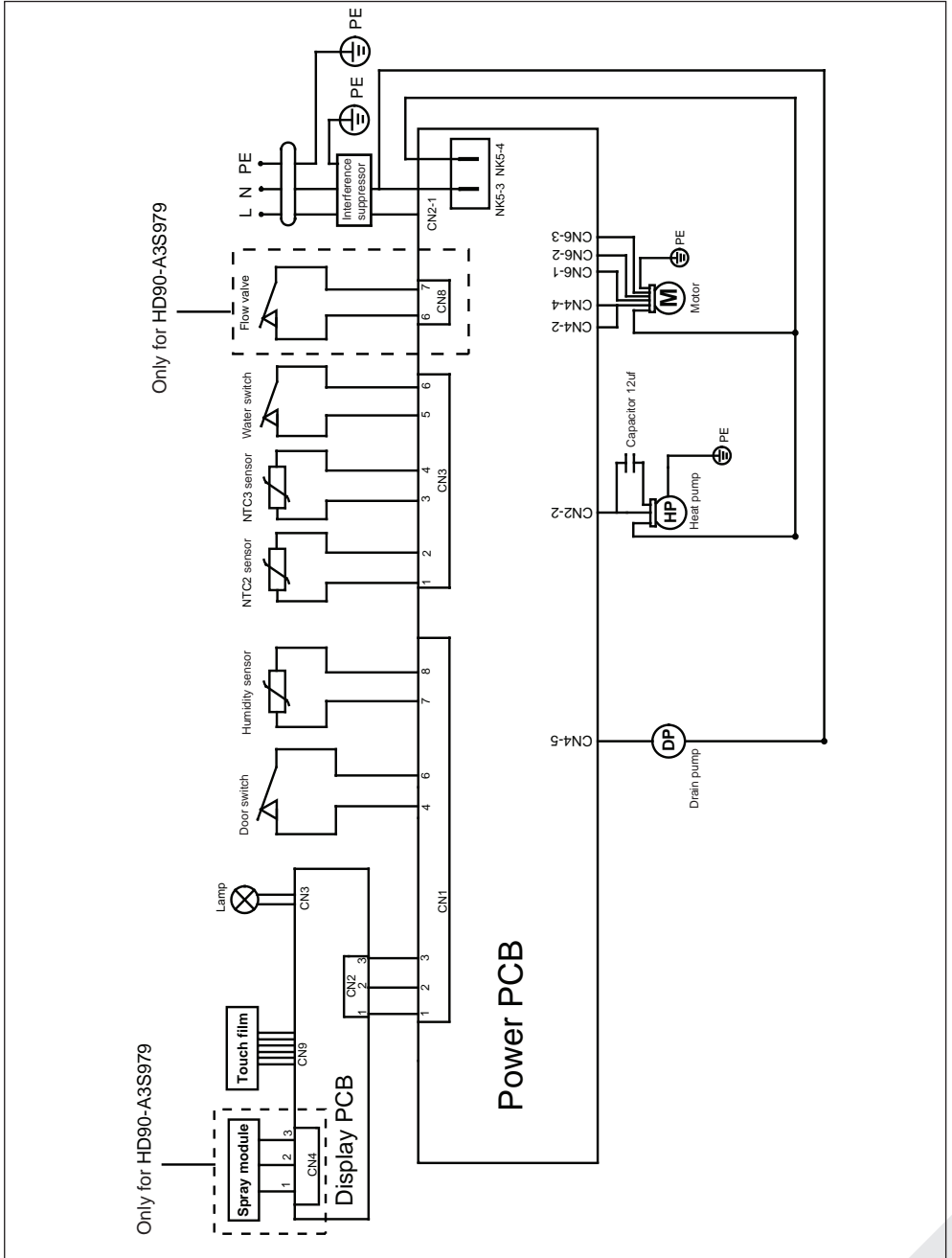

Vi rekommenderar vår Haier kundservice och användning av originalreservdelar.  
Om du har ett problem med din apparat, vänligen kontrollera först avsnittet FELSÖKNING.

Om du inte hittar en lösning där, kontakta

- ▶ din lokala återförsäljare eller
- ▶ Service & Support på [www.haier.com](http://www.haier.com) där du kan hitta telefonnummer och vanliga frågor och där du kan aktivera servicekrav.

För att kontakta vår service, kontrollera att du har följande uppgifter tillgängliga.  
Informationen kan hittas på typskylten.

Model \_\_\_\_\_ Serienr. \_\_\_\_\_

Kontrollera också garantikortet som medföljer produkten vid garanti.

För allmänna förfrågningar, se våra adresser i Europa:

Europeiska Haier-adresser			
Land*	Postadress	Land*	Postadress
<b>Italien</b>	Haier Europe Trading SRL Via De Cristoforis, 12 21100 Verese ITALIEN	<b>Frankrike</b>	Haier France SAS 53 Boulevard Ornano – Pleyad 3 93200 Saint Denis FRANKRIKE
<b>Spanien Portugal</b>	Haier Iberia SL Pg. Garcia Faria, 49-51 08019 Barcelona SPANIEN	<b>Belgium-FR Belgium-NL Nederländerna Luxemburg</b>	Haier Benelux SA Anderlecht Route de Lennik 451 BELGIEN
<b>Tyskland Österrike</b>	Haier Deutschland GmbH Konrad-Zuse-Platz 6 81829 München TYSKLAND	<b>Polen Tjeckien Ungern Grekland Rumänien Ryssland</b>	Haier Poland Sp. zo.o. Al. Jerozolimskie 181B 02-222 Warszawa POLEN
<b>Storbritannien</b>	Haier Appliances UK Co.Ltd. One Crown Square Church Street East Woking, Surrey, GU21 6HR UK		

\*För mer information hänvisar vi till [www.haier.com](http://www.haier.com)



HD90-A2979/HD100-A2979/HD80-A3979/HD90-A3979/HD90-A3979S/HD90-A3S979

**Haier**



# Kullanım kılavuzu Isı Pompalı Kurutma Makinesi

HD90-A2979

HD100-A2979

HD80-A3979

HD90-A3979

HD90-A3979S

HD90-A3S979

TR

# Haier

**Haier ürününü satın aldığınız için teşekkür ederiz.**

Cihazı kullanmadan önce lütfen bu talimatları okuyun. Talimatlarda cihazdan en iyi sonucu almanıza yardımcı olacak ve cihazın güvenli ve doğru bir şekilde kurulmasını, kullanılmasını ve bakımının yapılmasını sağlayacak önemli bilgiler yer almaktadır.

Bu kullanım kılavuzunu, cihazın güvenli ve doğru bir şekilde kullanılması için başvurmak amacıyla kolay ulaşılabileceğiniz bir yerde saklayın.

Cihazı satmanız halinde kılavuzu da temin edin veya evden taşınırsanız kılavuzu da bırakın. Cihazın yeni sahibinin cihaz ve güvenlik uyarıları hakkında bilgi sahibi olabilmesi için bu kılavuzu da kendisine verin.

**Açıklamalar**

**Uyarı!** – Önemli güvenlik bilgileri



Genel bilgiler ve ipuçları



Çevresel bilgiler

**Bertaraf**

Çevrenin ve insan sağlığının korunmasına yardımcı olun. Ambalajı geri dönüşüm için uygun konteynerlere koyun. Elektrikli ve elektronik cihazların atıklarının geri dönüştürülmesine yardımcı olun. Üzerinde bu işaret olan cihazları evsel atıklarla birlikte bertaraf etmeyin. Ürünü, bölgenizdeki geri dönüşüm tesisine götürün veya belediyenizle iletişime geçin.

**UYARI!****Yaralanma veya boğulma riski!**

Cihazın şebeke bağlantısını kesin. Ana güç kablosunu kesin ve bertaraf edin. Çocukların ve evcil hayvanların cihazın içerisinde kapalı kalmasını önlemek için kapağın mandalını çıkarın.

**UYARI!**

Cihaz, zamanlayıcı gibi bir harici anahtarlama aygıtı üzerinden besleme almamalıdır veya bir program tarafından düzenli olarak açılıp kapatılan bir devreye bağlanmamalıdır.

1-Güvenlik bilgileri.....	4
2-Kullanım amacı.....	7
3-Ürün açıklaması .....	8
4-Kontrol paneli.....	9
5-Programlar .....	12
6-Tüketim .....	13
7-Öneriler ve ipuçları.....	14
8-Gündelik kullanım .....	16
9 - Bakım ve temizlik.....	20
10-Sorun giderme .....	22
11-Kurulum.....	24
12-Teknik veriler.....	26
13-Müşteri hizmetleri .....	30



## UYARI!

### İlk kullanımdan önce

- ▶ Taşıma esnasında hiçbir hasar oluşmadığından emin olun.
- ▶ Paketi tamamen çıkarın ve çocukların ulaşamayacağı bir yerde saklayın.
- ▶ Ürün ağır olduğu için ürünü en az iki kişi taşıyın.

### Gündelik kullanım

- ▶ Cihazın güvenli bir şekilde kullanımına ilişkin kontrol sağlandığı, gerekli bilgiler verildiği ve olası tehlikeler anlaşıldığı takdirde bu cihaz, 8 yaşından büyük çocuklar ve fiziksel, duyuşsal veya zihinsel becerileri kısıtlı kişiler, deneyim ya da bilgi sahibi olmayan kişiler tarafından kullanılabilir.
- ▶ Sürekli gözetim altında tutulmayacaklarsa 3 yaşından küçük çocukları cihazdan uzak tutun.
- ▶ Çocuklar cihazla oynamamalıdır.
- ▶ Odanın kuru ve iyi havalandırıldığından emin olun. Ortam sıcaklığı 5 °C ve 35 °C arasında olmalıdır.
- ▶ Tabandaki havalandırma deliklerini halı veya benzer bir nesne ile kapatmayın.
- ▶ Kurutma makinesinin etrafındaki toz ve tiftikleri temizleyin.
- ▶ Cihazı kullanmadan önce içine evcil hayvan veya çocukların girmediğinden ve içinde yalnızca çamaşırların bulunduğundan emin olun.
- ▶ Cihazın fişine yalnızca elleriniz kuruyken dokunun ve ayaklarınız çıplaksa veya elleriniz ya da ayaklarınız ıslaksa cihaza dokunmayın veya cihazı kullanmayın.
- ▶ Yalnızca kuru tekstil ürünleri suda yıkarın.
- ▶ Uygun miktardan daha fazla çamaşır konmadığından emin olun.
- ▶ Ceplerdeki çakmak ve kibrit gibi tüm nesnelere çıkartın.
- ▶ Çamaşır yumuşatıcısı veya benzer ürünleri, üreticinin ambalajında belirttiği şekilde kullanın.
- ▶ Cihazın yakınında tutuşan spreylere veya tutuşan gazlara kullanmayın ya da muhafaza etmeyin.
- ▶ Cihazın üzerine ağır nesnelere, ısı kaynakları veya ıslak eşyalar koymayın.
- ▶ Cihazın fişini çekerken kabloyu değil fişi tutun.
- ▶ Çalışırken arka kısma ve tambura dokunmayın; sıcaktır.

**UYARI!****Gündelik kullanım**

- ▶ Aşağıdaki ürünleri cihazda kurutmayın:
  - ▶ Yıkanmamış ürünler.
  - ▶ Yemeklik yağlar, aseton, alkol, benzin, petrol, kerosen, leke çıkarıcı, terebentin, cila, cila sökücü veya diğer kimyasallar gibi tutuşan maddelerle kirlenmiş ürünler. Dumanlar yangın veya patlamaya sebep olabilir. Bu ürünler her zaman öncelikle ekstra deterjan kullanılarak sıcak suda elde yıkanmalı ve ardından cihazda kurutmaya konmadan önce açık havada kurutulmalıdır.
  - ▶ Cihazdaki tutuşma riski sebebiyle dolgular çıkabileceğinden votka ve dolgu içeren ürünler (ör. yastık, ceket).
  - ▶ Büyük miktarda lastik, köpük lastik (köpük kauçuk) veya duş binesi, su geçirmez tekstil ürünleri, lastik içeren kıyafetler ve nesnelere gibi lastik benzeri malzeme içeren ürünler.
- ▶ Yoğuşma suyunu içmeyin.
- ▶ Cihazı tiftik veya kondansatör filtresi olmadan ya da hasarlı filtre ile kullanmayın.
- ▶ Kurutma döngüsünün son kısmı, kıyafetleri zarar vermeyen sıcaklıkta bırakmak için ısıtma olmadan (soğutma döngüsü) yapılır.
- ▶ Cihazı çalışma zamanı içinde bir süreliğine başında kimse olmadan bırakmayın. Başında uzun süre kimse olmayacaksa cihaz kapatılarak kurutma döngüsü kesilmeli ve cihazın fişi çekilmelidir.
- ▶ Tüm çamaşırlar hızlıca çıkarılıp ısının dağılması için serilmediği müddetçe kurutma döngüsünün tamamlandığı durumlarda cihazı kapatmayın.
- ▶ Elektrik tasarrufu ve güvenlik için her kurutma programından sonra cihazı kapatın.

**Bakım / Temizlik**

- ▶ Temizlik ve bakım işlemini çocuklar yapıyorsa gözetim altında olduklarından emin olun.
- ▶ Herhangi bir rutin bakım işleminden önce cihazı güç kaynağından çıkarın.



## UYARI!

### Bakım / Temizlik

- ▶ Her programdan sonra tüftik ve kondansatör filtresini temizleyin (bkz. BAKIM VE TEMİZLİK).
- ▶ Cihazı, su püskürterek veya buharla temizlemeyin.
- ▶ Cihazı temizlemek için endüstriyel kimyasallar kullanmayın.
- ▶ Tehlike oluşmasını önlemek için hasar görmüş bir kablo, yalnızca imalatçı, servis yetkilisi veya benzer yeterliliğe sahip kişilerce değiştirilmelidir.
- ▶ Cihazı kendiniz tamir etmeye çalışmayın. Tamir gerekirse lütfen müşteri hizmetlerimizle iletişime geçin.

### Kurulum

- ▶ Kapağın tamamen açılacağı kadar yer bırakın. Kurutma makinesi kapağının açılışını kısıtlayacağından cihazı kilitlenebilir kapının, kayar kapının veya menteşeleri cihaz kapağının karşısında olan bir kapının arkasına yerleştirmeyin.
- ▶ Cihaz, iyi havalandırılmış, kuru bir yere kurulmalıdır.
- ▶ Cihazı açık havada nemli bir yere veya lavabonun altı ya da yanı gibi su sızıntısının olabileceği bir yere kurmayın. Su sızıntısı olması halinde güç kaynağını çıkarın ve makinenin kendi kendine kurumasını sağlayın.
- ▶ Cihazı, sıcaklığın 5 °C'nin üzerinde olduğu bir yerde kurun veya kullanın.
- ▶ Cihazı doğrudan halının üzerine veya duvarın ya da mobilyaların yakınına yerleştirmeyin.
- ▶ Cihazı buzlanmaya, ısıya veya doğrudan güneş ışığına maruz bırakmayın veya ısı kaynaklarının (ör. ocak, ısıtıcı) yakınına kurmayın.
- ▶ Anma plakası üzerinde yer alan elektrik bilgisinin güç kaynağıyla uyumlu olduğundan emin olun. Uyumlu değilse bir elektrik tesisatçısıyla iletişime geçin.
- ▶ Çoklu prizler veya uzatma kabloları kullanmayın.
- ▶ Elektrik kablosunun ve fişin hasar görmediğinden emin olun. Hasar görenleri bir elektrik tesisatçısına değiştirin.
- ▶ Güç kaynağı için kurulumdan sonra kolayca ulaşılabilen ayrı bir topraklanmış priz kullanın. Cihazın topraklanması gereklidir.
- ▶ Yalnızca Birleşik Krallık için: Cihazın güç kablosuna standart 3 girişli (topraklanmış) prize uygun 3 uçlu (topraklama yapan) fiş takılmıştır. Üçüncü ucu (topraklama yapan) kesmeyin veya çıkarmayın. Cihaz kurulduktan sonra fiş ulaşılabilir bir yerde olmalıdır.

## Kullanım amacı

Bu cihaz, su çözeltisinde yıkanmış ve üreticinin yıkama etiketinde tambur kurutmaya uygun işaretini taşıyan eşyaların kurutulması için tasarlanmıştır.

Evin içerisinde ev için kullanılmak üzere özel olarak tasarlanmıştır. Ticari ve endüstriyel amaçlı kullanıma uygun değildir. Cihazda herhangi bir değişiklik veya tadile izin verilmez. Amacı dışında kullanıldığında tehlikeler meydana gelebilir, tüm garanti ve sorumluluk haklarınızı yitirebilirsiniz.

## Standartlar ve Direktifler

Bu ürün, ilgili uyumlaştırılmış standartları haiz ve CE işaretini sağlayan tüm geçerli AT direktiflerinin gereklerini karşılamaktadır.



### Bilgi

Cihaz, HFC-134a (GWP:1430) loru sera gazı içermektedir. Bu gaz, hermetik olarak kapatılmıştır.



### Çevresel sorumluluk anlayışıyla kullanım

- ▶ **Tam tahliye:** Çamaşırları maksimum sıkma hızında döndürün.
- ▶ **Maksimum yük:** Program tablosuna uygun olarak maksimum doluluk miktarını kullanın ancak aşırı eşya yüklemeyin. Maksimum yük miktarından yararlanmak için "KATLAMAYA HAZIR" olarak kurutulması gereken çamaşırlar öncelikle "ÜTÜLEMEYE HAZIR" ayarıyla kolayca kurutulabilir. Programın sonunda ütülenmesi gereken çamaşırları çıkarın ve kalan çamaşırları sonuna kadar kurutmaya devam edin.
- ▶ **Çamaşırları açtırın:** Çamaşırları kurutucuya koymadan önce karıştırın.
- ▶ **Aşırı kurutmaktan kaçının:** Aşırı kurutmaktan kaçınılmalıdır. Doğru programı ve uygun kurutma düzeyini seçin.
- ▶ **Yumuşatıcı gereksizdir:** Çamaşırlar kurutma programında kabark ve yumuşak hale geleceği için yıkama sırasında yumuşatıcı kullanmayın.
- ▶ **Tiftik filtrelerinin temizlenmesi:** Her döngüden sonra tiftik filtrelerini temizleyin.
- ▶ **Havalandırma:** Cihazın doğru bir şekilde havalandırıldığından emin olun (bkz. KURULUM).
- ▶ **Yoğuşma suyunun tekrar kullanılması:** Biriken yoğuşma suyu, buharlı ütüde kullanılabilir. Bunun öncesinde yoğuşma suyu ince bir elek ya da kahve filtre kağıdından geçirmelidir. En küçük parçalar, filtrede kalacaktır.



## Not:

Teknik değişikliklere ve model farklılığına bağlı olarak aşağıdaki bölümlerde yer alan çizimler, sizin modelinizden farklı olabilir.

### 3.1 Cihazın resmi

#### Ön (Şkl. 3-1):

#### Arka (Şkl. 3-2):

3-1



3-2



1 Su haznesi

2 Kurutma makinesi kapağı

3 Kontrol paneli

4 Güç kaynağı kablosu

5 Arka kapak

6 Tahliye çıkışı

7 Ayarlanabilir ayaklar

### 3.2 Aksesuarlar

Aksesuarları ve belge kaynaklarını bu listeye göre kontrol edin (Şkl.: 3-3):

3-3



Tahliye hortumu

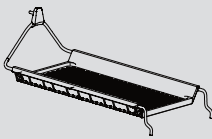

Kurutma askısı  
(Yalnızca  
HD100-A2979  
/HD90-A3S979  
modelleri için)



Enerji etiketi



Garanti belgesi



Kullanım  
klavuzu

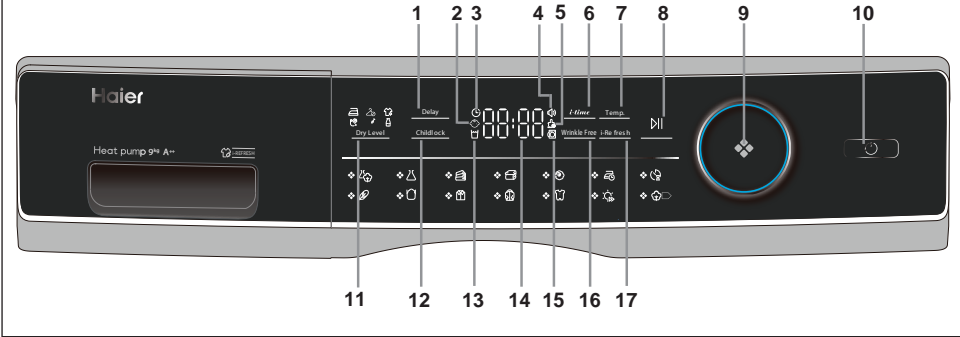

- |                               |                               |                                 |
|-------------------------------|-------------------------------|---------------------------------|
| 1 Geciktirme düğmesi          | 8 Başlatma/Duraklatma düğmesi | 13 Hazneyi boşaltma göstergesi  |
| 2 Çocuk kilidi göstergesi     | 9 Program düğmesi             | 14 Ekran                        |
| 3 Gecikme Göstergesi          | 10 Güç düğmesi                | 15 Kapak kilidi açık göstergesi |
| 4 Sinyal göstergesi           | 11 Kurutma düzeyi düğmesi     | 16 Kırışıklık Önleme düğmesi    |
| 5 Filtre temizleme göstergesi | 12 Çocuk kilidi düğmesi       | 17 i-Refresh                    |
| 6 Süre düğmesi                |                               |                                 |
| 7 Sıcaklık düğmesi            |                               |                                 |

#### 4.1 Geciktirme düğmesi

Başlatmayı geciktirmeye yönelik geciktirme işlevi süreyi ayarlamak için düğmeye basın (1 saat ara ile 12 saate kadar). Cihaz sonlanmış olmalıdır ardından geciktirilmiş çalışmayı başlatmak için düğmeye (Şkl. 4-2) basın.



#### Bilgi

Bu işlev, tüm seçenekleri tamamladıktan sonra belirlenmelidir. Aksi takdirde düğmeyi çevirdiğinizde ya da tuşa bastığınızda işlev seçimi otomatik olarak kaldırılacaktır.

#### 4.2 Çocuk kilidi göstergesi

Döngü başlatıldıktan sonra Çocuk kilidi işlevini etkinleştirmek için bu düğmeyi (Şkl. 4-3) gösterge simgesi yanana kadar 3 saniye basılı tutun. Devre dışı bırakmak için düğmeyi tekrar 3 saniye basılı tutun.



#### Bilgi

Döngü tamamlandığında veya güç kaynağında kesinti olduğunda işlev otomatik olarak iptal edilmeyecektir.

#### 4.3 Gecikme Göstergesi

Geciktirme düğmesi seçildiğinde (Şkl. 4-4) yanar.



#### 4.4 Sinyal göstergesi

İhtiyacınıza göre sinyali seçebilirsiniz. Kurutma makinesini açtıktan sonra sinyal işlevini etkinleştirmek için i-Refresh ve Sıcaklık düğmelerini (Şkl. 4-5) ikaz sesi duyulana kadar 3 saniye basılı tutun. Devre dışı bırakmak için de tekrar aynı düğmeleri ikaz sesi duyulana kadar 3 saniye basılı tutun.



4-6



#### 4.5 Filtre temizleme göstergesi

Filtreler düzenli olarak temizlenmelidir. Kılavuzun Tiftik Filtresi Temizleme veya Kondansatör Filtresi Temizleme bölümlerine bakınız.



#### Bilgi

Gösterge, her döngüden sonra filtreleri temizlemeyi hatırlatmak için yanacaktır.

4-7

#### 4.6 Süre düğmesi

Zamanlayıcı veya Geciktirme programı seçildiğinde **i-time** ışığı yanar. Süre eklemek veya eksiltmek için bu düğmeye basın.

4-8

#### 4.7 Sıcaklık düğmesi

Bazı programlarda kurutma sıcaklığını ayarlamak için düğmeye (Şkl. 4-8) basın. Aşağıdaki ekran görüntülerini:

- [ - ] Yüksek sıcaklık.
- [ - ] Orta sıcaklık.
- [ - ] Düşük sıcaklık.
- [ 0 ] Soğuk hava.

4-9



#### 4.8 Başlatma/Duraklatma düğmesi

Bir kurutma döngüsü başlatmak için Başlatma/Duraklatma (Şkl. 4-9) düğmesine basın. Kurutma döngüsünü duraklatmak için yine bu düğmeye basın – gösterge ışığı yanıp söner. Sürdürmek için düğmeye tekrar basın.

4-10



#### 4.9 Program düğmesi

Düğmeyi kullanarak 14 programdan birini seçin (Şkl. 4-10). İlgili programın göstergesi yanar. Ayrıntılı bilgi için kılavuzun Program modları bölümüne bakınız.



#### 4.10 Güç düğmesi

Kurutma makinesini açmak/kapatmak için Güç düğmesine (Şkl. 4-11) basın.

4-11



#### 4.11 Kurutma düzeyi düğmesi

Döngü sonunda çamaşırların son nem miktarını belirlemek için bu düğmeye (Şkl. 4-12) basın.

4-12

- [ 1 ] Ekstra kuru
- [ 2 ] Katlamaya hazır
- [ 3 ] Ütülemeye hazır

#### 4.12 Çocuk kilidi düğmesi

Döngü başlatıldıktan sonra Çocuk kilidi işlevini etkinleştirmek için bu düğmeyi (Şkl. 4-13) gösterge simgesi yanana kadar 3 saniye basılı tutun. Devre dışı bırakmak için düğmeyi tekrar 3 saniye basılı tutun.



#### 4.13 Hazneyi boşaltma göstergesi

Su haznesi boşaltılmalıdır.

Önemli: Her kurutma döngüsünün sonunda su haznesini boşaltın. Kılavuzun Su haznesinin boşaltılması bölümüne bakınız.



#### 4.14 Ekran

Ekranında kalan süre, geciktirme süresi ve ilgili diğer bilgiler görüntülenir.

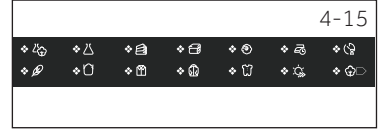

#### Bilgi

Kalan süre, bir varsayılan değerdir. Bu süre, ek program ayarlarına ve çamaşırların nem miktarına bağlı olarak tekrar hesaplanacaktır.

#### 4.15 Kapak kilidi açık göstergesi

Kapak açıksa bu gösterge (Şkl. 4-16) yanacaktır.



#### 4.16 Kırışıklık Önleme düğmesi

Bu işlevi olan programı seçtikten sonra simge yanar, kırışıklık önleme özelliğinin varsayılan değeri açılır. Bu düğmeye dokunulduğunda (Şkl. 4-17) ekranda KAPALI görünür, kırışıklık önleme özelliği kapalıdır ve tekrar basıldığında ekranda AÇIK görünür, kırışıklık önleme özelliği açıktır.



#### Bilgi

Varsayılan süre 1 saattir.

#### 4.17 i-Refresh

Bir zamanlayıcı programında varsayılan süre 30 dakikadır. En uzun süre 50 dakikadır.

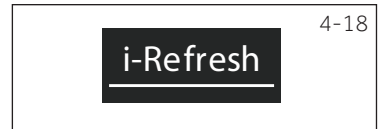



Program	Kurutma derecesi	Çamaşır	Maks. Yük kg		
			8	9	10
	Ekstra kuru	Ağır kumaşlar daha fazla kurutma gerektirir	5	6	7
	Ekstra kuru	Ağır sentetik	4	4,5	5
	Ekstra kuru	Havlular	5	6	7
	/	Kuş tüyü giysiler	1	1	1,5
	/	Yün tekstiller	3	3	4
	Ekstra kuru	Kaşmir giysiler	3	4	4,5
	/	Ağır kumaşlar daha fazla kurutma gerektirir	-	-	-
	Ekstra kuru	İç çamaşırları	2	2	3
	Ekstra kuru	Ağır pamuklu	2	2	3
	Ekstra kuru	Gömler	4	4,5	5
	Ekstra kuru	Spor kıyafetleri	4	4,5	5
	Ekstra kuru	Bebek giysileri	4	4	5
	/	Çarşafar	4	4	5
	Ekstra kuru	Pamuk, mont	8	9	10

EN 61121 test program ayarı. "Pamuklu" programını kullanarak tam yük kurutma yaptığınız - da yoğunlaşma suyunu tahliye borusundan dışarı tahliye etmenizi tavsiye ederiz. Böylece program çalışırken su haznesini boşaltmak zorunda kalmazsınız.

## Isı pompası teknolojisi

Isı eşanjörlü yoğuşmalı kurutma makinesi, enerji tüketimi verimliliği bakımından üstün özelliğe sahiptir. Bunlar, standart koşullar altında belirlenmiş kılavuz değerlerdir. Bu veriler, aşırı gerilim ve düşük gerilim, kumaş tipi, kurutulacak çamaşırların karışımı, kumaştaki kalan nem miktarı ve yük miktarına göre farklılık gösterebilir.

Program Pamuklu / Keten	Sıkma hızı dev/dk	Kalan nem % olarak	Süre sa:dk olarak	Enerji tüketimi kWh olarak
Ekstra Kuru 	1000	yaklaşık 60	4:40	2,34
Katlamaya hazır 	1000	yaklaşık 60	4:29	1,98
Ütülemeye hazır 	1000	yaklaşık 60	3:18	1,62



## Çevresel sorumluluk anlayışıyla kullanım

- ▶ Çamaşırları kurutma makinesine koymadan önce olabildiğinde kuruyana kadar sıkma işleminden geçirin.
- ▶ Kurutma makinesine aşırı eşya yüklemekten kaçının.
- ▶ Kurutma makinesine koymadan önce çamaşırları açtırmak için çalkalayın.
- ▶ Uygun bir kurutma programı seçin. Çamaşırların gereğinden uzun süre kurutulmadığından emin olun.
- ▶ Kurutma makinesini, temizlenmiş filtrelerle kullandığınızdan emin olun.

## 7.1 Kolalı çamaşırlar

Kolalı çamaşırlar tamburda kola tabakası bırakır ve kurutucuya koymak için uygun değildir.

## 7.2 Yumuşatıcı

Çamaşırlar kurutma makinesinde yumuşak ve kabark hale geleceği için yıkama sırasında yumuşatıcı kullanmayın.

## 7.3 Narin çamaşırlar

"Narin çamaşırların" kullanılması, tiftik filtresinde bir tabaka oluşmasına yol açabilir. Bu, filtrelerde tikanıklığa sebep olabilir. Bu gibi durumlarda narin çamaşırları koymaktan kaçınılması veya başka bir marka seçilmesi önerilmektedir. Her durumda üreticinin talimatlarına uyunuz.

## 7.4 Az miktarda çamaşır konulması

Makineye 1,0 kg'dan az çamaşır konacağı durumlarda otomatik kurutma düzeyi taraması ancak hatalı olarak alınabileceği için "Zamanlayıcı" programı seçilmelidir.

## 7.5 Kapak açık tutulmalıdır

Kapak contasının etkinliğinin korunması için kapak, makinenin kullanılmadığı zamanlarda aralık bırakılmalıdır.

## 7.6 Tambur iç aydınlatma

Cihaz açıldığında makinenin kapağı açıkken tambur iç aydınlatma ışığı daima yanar.

## 7.7 Servis kapağı

Çalışma sırasında servis kapağının her zaman kapalı olduğunu kontrol edin.

## 7.8 Kırışıklık önleme koruması

Programın sonunda çamaşırlar çıkarılmazsa giysilerin kırışmasını önlemek için tambur aralıklarıyla dönmeye başlar. Kırışıklık önleme koruması aşaması yaklaşık 60 dakikadır.

## 7.9 Ütülenmesi gereken çamaşırlar

...ÜTÜLEMeye HAZIR  düzeyinde kurutulmalıdır. Bu özellik, elde veya makinede ütümeyi kolaylaştırır.

## 7.10 Kalan süre

Program süresi, şu faktörlerden etkilenir: kumaş tipi, makineye konmuş çamaşır miktarı, emme kapasitesi, istenen kuruluk düzeyi ve ayrıca çamaşır makinesinin sıkma hızı. Bu faktörler, program sırasında elektronik devreler tarafından kaydedilir ve kalan süre bunlara uygun olarak düzeltilir.

## 7.11 OTOMATİK yük tanıma sistemi

Program başladıktan birkaç dakika sonra ekranda Otomatik yazısı görünecektir. Bu, otomatik yük tanıma sisteminin devrede olduğu anlamına gelmektedir. Sensörler, seçili programın bitiş süresini belirlemekte ve tahmin etmektedir. Seçili program, yük miktarı, nem ve ortam sıcaklığına bağlı olarak programın bitmesine kalan yaklaşık sürenin gösterilmesinden önce OTOMATİK yük tanıma aşaması, az yük için birkaç dakika ve maksimum yük veya büyük nesnelere için bir saate kadar sürebilir.

### 7.12 Ekstra büyük parçalar

...birbirlerine dolaşmaya yatkındır. Bu nedenden dolayı istenen kurutma düzeyine ulaşılmazsa çamaşırları açtırın ve süre programı (ZAMANLAYICI) ile tekrar kurutun.

### 7.13 Özel hassas kumaşlar

Kolayca çeken veya biçimlerini kaybeden tekstil ürünlerinin yanı sıra ipek çoraplar, iç çamaşırları vb. kurutma makinesine konmamalıdır. Hassas kıyafetleri bir çamaşır torbasına koyun ve aşırı kurutmaktan kaçının.

### 7.14 Kazak ve triko ürünler

Çekmelerini önlemek için ÜTÜLEMEYE HAZIR  ayarında kurutulmalıdır. Ardından biçimine getirmek için esnetme veya çekme yapılmalıdır.

### 7.15 Hav

Tiftik filtrelerdeki tiftik miktarı, kurutma makinesindeki yıkama stresine bağlı değildir; giysilerdeki aşınma ve yıkama sonucu çıkan liflerden kaynaklanmaktadır. Askıda kurutulduğunda kıyafetlerin tüyleri rüzgârla taşınır. Kurutma makinesi kullanıldığında kıyafetlerin tüyleri, filtrelerde toplanır.

### 7.16 Sesli sinyal

Aşağıdaki durumlarda sesli sinyal duyulur:

- ▶ su haznesi dolu olduğunda
- ▶ hata meydana geldiğinde

Sesli sinyal aşağıdaki durumlar için de seçilebilir:

- ▶ program sonunda
- ▶ bir düğmeye basıldığında
- ▶ program seçme düğmesi çevrildiğinde

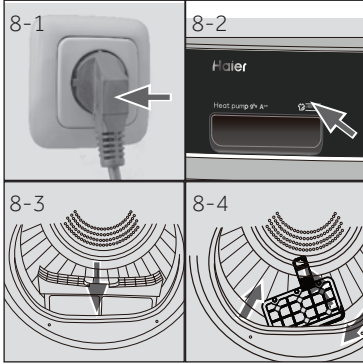

## 8.1 Cihazın hazırlanması

1. Cihazı bir güç kaynağına takın (220V - 240V~/50Hz) (Şkl. 8-1) Lütfen KURULUM bölümüne de başvurun.
2. Aşağıdakilerin sağlandığından emin olun:
  - ▶ su haznesinin boş ve düzgün takılı olduğundan. (Şekil 8-2).
  - ▶ tiftik filtresinin temiz ve düzgün takılı olduğundan. (Şekil 8-3).
  - ▶ kondansatör filtresinin temiz ve düzgün takılı olduğundan (Şkl. 8-4).

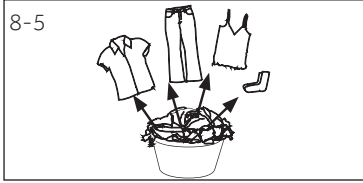

## 8.2 Çamaşırların hazırlanması

- ▶ Giysileri kumaşlarına (pamuklu, sentetik, yün vb.) göre ayırın. Yalnızca sıkmadan geçmiş çamaşırları kurutun.
- ▶ Ceplerdeki anahtar, çakmak ve kibrit gibi keskin ve tutuşan nesnelere boşaltın. Broş gibi sert dekoratif nesnelere çıkarın.
- ▶ Fermuarları ve kopçaları kapatın, düğmelerin sıkı bir şekilde dikildiklerinden emin olun. Çorap, sutyen gibi küçük nesnelere bir yıkama torbasına koyun.
- ▶ Yatak çarşafı ve masa örtüsü gibi büyük kumaş parçalarını açın.
- ▶ Çamaşır etiketindeki talimatları uygulayın ve yalnızca makinede kurutulabilir kıyafetlerde kurutma yapın.



### **i** İpuçları:

- ▶ Beyaz giysileri, renklilerden ayırın.
- ▶ Yatak çarşafı, masa örtüsü gibi büyük parçaları açın.
- ▶ Nevresimler ve yastık kılıfları, içlerine küçük parçaların girmemesi için iliklenmelidir.
- ▶ Fermuarları, kopçaları kapatın ve metal parçaları olmayan açık kemerleri ve önlük iplerini vb. bağlayın.
- ▶ Çorap, kemer, sutyen gibi küçük nesnelere bir yıkama torbasına koyun.
- ▶ Tüm düğmelerin sıkı bir şekilde dikildiklerinden emin olun.
- ▶ Makineye koymadan önce kıyafetlerdeki metal düğme, sutyen ilmeği gibi metal parçaları dikin veya çıkarın. Aksi takdirde bu parçalar gürültüye ve tambura hasar gelmesine neden olabilir.
- ▶ Bakımı kolay keten ürünlerinde aşırı kurutma yapmayın. Kırışma riski. Son olarak havada kurutun.
- ▶ Triko ürünler (ör. tişört, iç giyim) bazen kurutma sırasında çekebilir. Yalnızca ÜTÜLEMEYE HAZIR  kurutma düzeyini kullanın ve sonrasında olduğu şekle getirmek için çekirin.
- ▶ Ön kurutma yapılmış, çok katmanlı kıyafetler veya son kurutma için süre programı (ZAMANLAYICI) seçilmelidir.

**Yük referans bilgisi**

Çarşaf (tek kişilik)	Pamuklu	Yaklaşık 800 g
Karışık kumaşlı giysiler	/	Yaklaşık 800 g
Ceketler	Pamuklu	Yaklaşık 800 g
Kot	/	Yaklaşık 800 g
Tulumlar	Pamuklu	Yaklaşık 950 g
Pijamalar	/	Yaklaşık 200 g
Gömler	/	Yaklaşık 300 g
Çoraplar	Karışık kumaşlar	Yaklaşık 50 g
Tişört	Pamuklu	Yaklaşık 300 g
İç çamaşırları	Karışık kumaşlar	Yaklaşık 70 g

**8.3 Çamaşırların cihaza konması**

- Önceden ayrıştırılmış çamaşırları açtırın ve makineye koyun.
- Aşırı eşya yüklemeyin.
- Kapağı dikkatlice kapatın. Hiçbir çamaşırın kapağın arasına kısılmadığından emin olun.

**8.4 Çamaşırların çıkarılması ve ilave çamaşır konması**

Çamaşırları çıkarmak veya çamaşır ilave etmek için program herhangi bir zamanda kesilebilir:

- Kapağı açın. Döngü kesilir. Çamaşırları çıkarırken veya çamaşır ilave ederken dikkatli olun! Tamburun içi veya çamaşırlar sıcak olabilir. Buna bağlı olarak yanma tehlikesi mevcuttur.
- Programı sürdürmek için kapağı kapattıktan sonra "Başlatma/Duraklatma" düğmesine basın.

**DİKKAT!**

Tekstil olmayan ürünlerin yanı sıra küçük, gevşek veya keskin kenarlı nesnelere arızalara ve kıyafetlerle cihaza zarar gelmesine sebep olabilir.

**UYARI!**

Tüm çamaşırlar hızlıca çıkarılıp ısının dağılması için serilmediği müddetçe kurutma döngüsü bitmeden önce kesinlikle kurutma makinesini kapatmayın.

**8.5 Çamaşırların kurutma makinesine konması**

1. Kurutma makinesine aşırı eşya yüklediğinizden emin olarak çamaşırları tambura eşit şekilde yayın.
2. Güç düğmesine (Şkl. 8-7) basarak kurutma makinesini açın.



## **i** Bilgi

Kumaş yumuşatıcı ve benzer ürünler, üreticinin talimatlarında belirtilen şekilde kullanılmalıdır.

8-8



### 8.6 Programın belirlenmesi ve başlatılması

1. İstenen programı seçmek için program düğmesini (Şkl. 8-8) çevirin.
2. Sıcaklık, Kurutma Düzeyi, Geciktirme gibi işlevleri belirleyin. Ardından kurutma döngüsünü başlatmak için Başlatma/Duraklatma düğmesine (Şkl. 8-9) basın.

8-9



### 8.7 Kurutma döngüsünün sonu

Kurutma makinesi, bir kurutma döngüsü tamamlandığında çalışmayı otomatik olarak durdurur. Ekranda SON görünür. Kurutma makinesinin kapağını açın ve çamaşırları çıkarın. Çamaşırlar çıkarılmazsa kırıksıklık önleme programı otomatik olarak başlatılır.

8-10



1. Güç düğmesine (Şkl. 8-10) basarak kurutma makinesini kapatın.
2. Kurutma makinesinin fişini elektrik prizinden çekin (Şkl. 8-11).
3. Her kurutma döngüsünden sonra su haznesini boşaltın (Şkl. 8-12).
4. Her kurutma döngüsünden sonra tiftik filtresini temizleyin (Şkl. 8-13).
5. Her kurutma döngüsünden sonra kondansatör filtresini temizleyin (Şkl. 8-14).

8-11



8-12



8-13

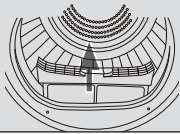

8-14

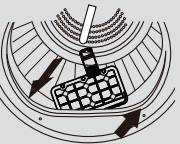

## **i** Bilgi

- ▶ Kurutma işlemi sırasında bütün eşyaların tamburun döndüğü sırada kanatçıklara dolanma riski olmayacak şekilde askıya yerleştirildiklerinden emin olun.
- ▶ Islak eşyaların maksimum ağırlığı: 1,5 kg.

### 8.8 Kurutma askısının kullanımı

Kurutma askısı antrenman ayakkabıları, spor ayakkabıları, kazaklar veya hassas iç çamaşırları gibi tambur kurutma için önerilmeyen eşyalarda kullanıma yönelik tasarlanmıştır.

1. Kurutma makinesinin kapağını açın.
2. Tamburun boş olduğunu kontrol edin.
3. Kurutma askısını tambura yerleştirin.
4. Tutucuların, tiftik filtresinin deliklerine girdiğinden ve arka tamburun deliğine kilitlendiğinden emin olun.

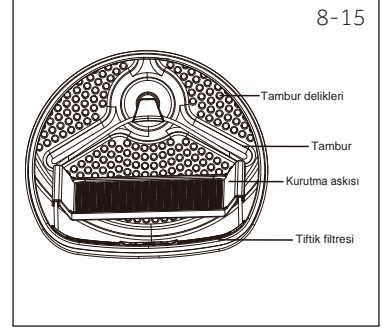

8-15



#### Bilgi

- Kurutma makinesinin içinde başka eşyalar varken bu kurutma askısını kullanmayın.

### Bakım çizelgesi

#### Yıkama

	95°C'ye kadar normal işlemde yıkanabilir		60°C'ye kadar normal işlemde yıkanabilir		60°C'ye kadar hafif işlemde yıkanabilir
	40°C'ye kadar normal işlemde yıkanabilir		40°C'ye kadar hafif işlemde yıkanabilir		40°C'ye kadar çok hafif işlemde yıkanabilir
	30°C'ye kadar normal işlemde yıkanabilir		30°C'ye kadar hafif işlemde yıkanabilir		30°C'ye kadar çok hafif işlemde yıkanabilir
	Elde yıkanır maks. 40°C		Yıkanmaz		

#### Ağartıcı kullanımı

	Tüm ağartıcılar kullanılabilir		Yalnızca oksijen/kloruz		Ağartıcı kullanılmaz
--	--------------------------------	--	-------------------------	--	----------------------

#### Kurutma

	Normal sıcaklıkta tambur kurutma yapılabilir		Düşük sıcaklıkta tambur kurutma yapılabilir		Tambur kurutma yapılmaz
	Asarak kurutma		Sererek kurutma		

#### Ütüleme

	Maksimum 200°C sıcaklıkta ütü yapın		Maksimum 150°C orta düzey sıcaklıklarda ütü yapın		En fazla 110°C düşük sıcaklıklarda ütü yapın; buharsız (buharlı ütüleme geri dönüşüme zararlı olabilir)
	Ütü yapılmaz				

9-1

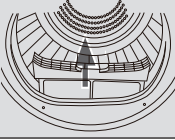

9-2

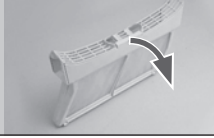

9-3

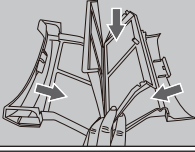

9-4

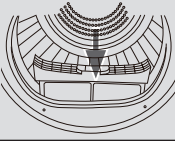

9-5

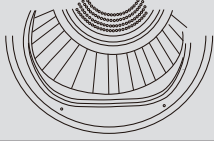

9-6

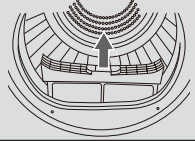

9-7

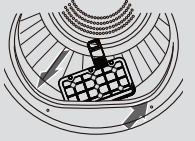

9-8

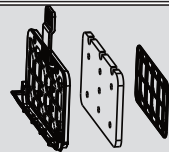

### 9.1 Tiftik filtresinin temizlenmesi

Tiftik filtresini her döngüden sonra temizleyin.

1. Tiftik filtresini tamburdan çıkarın (Şkl. 9-1).
2. Tiftik filtresini açın (Şkl. 9-2).
3. Tiftik filtresindeki tüm tiftik kalıntılarını temizleyin (Şkl. 9-3).
4. Temizlenmiş tiftik filtresini kurutma makinesindeki yerine takın (Şkl. 9-4).

### 9.2 Kondansatör filtresinin temizlenmesi

Tiftik filtresini her döngüden sonra temizleyin.

1. Kapağı açın.
2. Tiftik filtresini muhafazasından çıkarın (Şkl. 9-5).
3. Kondansatör filtresini, hava kanalından çıkarın (Şkl. 9-6).
4. Süngeri çıkarın ve filtre süzgecindeki tüm kalıntıları temizleyin (Şkl. 9-7).
5. Süngeri kondansatör filtresindeki yerine takın (Şkl. 9-8).



#### Bilgi

Tiftik / kondansatör filtresi çok kirlî ise musluk suyu altında temizlenebilir. Kullanmadan önce iyice kurumasını bekleyin.

### 9.3 Su haznesinin boşaltılması

Makinenin çalışması sırasında buhar yoğunlaşarak suya dönüşür. Bu su da su haznesinde birikir. Her kurutma döngüsünün sonunda su haznesini boşaltın.

1. Su haznesini, muhafazasından çıkarın (Şkl. 9-9).
2. Su haznesini boşaltın (Şkl. 9-10).
3. Su haznesini, kurutma makinesindeki yerine takın (Şkl. 9-11).

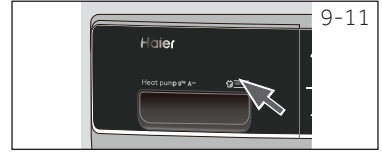

#### Bilgi

Suyu hiçbir çeşit içecek veya yiyecek yapmak için kullanmayın.

### 9.4 Kurutma makinesi

Kurutma makinesinin dış yüzeylerini ve kontrol panelini nemli bir bezle silin. Cihaza hasar gelmesini önlemek için organik çözeltiler veya aşındırıcı maddeler kullanmayın.

### 9.5 Tambur

Makinenin belli bir süre çalışmasından sonra kumaş bakım ürünleri veya suda mevcut olan kalsiyum, tamburun içinde neredeyse görünmez bir tabaka oluşturur. Bu tabakayı gidermek için nemli bez ve biraz deterjan kullanın. Cihaza hasar gelmesini önlemek için organik çözelti veya aşındırıcı madde kullanmayın.

### 9.5 Buharlaştırıcı

Kondansatör filtresinin arkasındaki buharlaştırıcı kirli ise elektrikli süpürge ile temizlenebilir. Temizleme sırasında buharlaştırıcıya zarar vermediğinizden emin olun.

Oluşabilecek sorunların çoğu özel uzmanlık gerektirmeden sizin tarafınızdan çözülebilir. Bir sorun oluşması halinde satış sonrası hizmetler bölümü ile irtibata geçmeden önce lütfen gösterilen tüm olasılıkları kontrol edin ve aşağıdaki talimatları izleyin. MÜŞTERİ HİZMETLERİ bölümüne bakınız.



## UYARI!

- ▶ Bakım işleminden önce cihazı kapatın ve fişini elektrik prizinden çekin.
- ▶ Yanlış onarımlar sonucunda ciddi hasar oluşabileceği için elektrikli ekipmanın bakımı yalnızca kalifiye elektrik uzmanları tarafından yapılmalıdır.
- ▶ Tehlike oluşmasını önlemek için hasarlı bir güç kablosu yalnızca imalatçı, servis yetkilisi veya benzer yeterliliğe sahip kişilerce değiştirilmelidir.

## Ekran kodu ile sorun giderme

Kod	Sebebe	Çözüm
F2	Tahliye pompası hatası.	Müşteri hizmetleri ile irtibata geçiniz.
F32 F33	Kondansatör termal sensörü açık devreli dir ya da kısa devre yapmıştır.	Müşteri hizmetleri ile irtibata geçiniz.
F4	Tamburdaki çamaşırların sıcaklığı değişmiyor.	Müşteri hizmetleri ile irtibata geçiniz.
F5	PCB ve ekran arasında iletişim arızası.	Müşteri hizmetleri ile irtibata geçiniz.
L0	Sıcaklık çok düşük.	Kurutma makinesini, hava sıcaklığı 5 °C üzerindeyken kullanın.

Alınan önlemlerden sonra da hata kodlarının yeniden görünmesi durumunda cihazı kapatın, elektrik prizinden çekin ve müşteri hizmetleri ile irtibata geçin.

## Ekran kodu olmadan sorun giderme

Sorun	Olası sebep	Olası çözüm
Kurutma makinesi çalışmaya başlamıyor.	<ul style="list-style-type: none"> <li>Güç kaynağı bağlantısı iyi değildir.</li> <li>Elektrik arızası.</li> <li>Hiçbir kurutma programı seçilmemiştir.</li> <li>Cihaz açılmamıştır.</li> <li>Su haznesi doludur.</li> <li>Kapak düzgün kapatılmamıştır.</li> </ul>	<ul style="list-style-type: none"> <li>Güç kaynağı bağlantısını kontrol edin.</li> <li>Güç kaynağını kontrol edin.</li> <li>Bir kurutma programı seçin.</li> <li>Cihazı açın.</li> <li>Su haznesini boşaltın.</li> <li>Kapağı tam olarak kapatın.</li> </ul>
Kurutma makinesi çalışmaya başlamıyor ve ekranda Son görünüyor.	<ul style="list-style-type: none"> <li>Çamaşırlar, program ile belirlenen kurutma düzeyine ulaştı mı?</li> <li>Tamburda çamaşır yok mu?</li> </ul>	<ul style="list-style-type: none"> <li>Program ayarının doğru olduğunu kontrol edin.</li> <li>Tamburda çamaşır olduğunu kontrol edin.</li> </ul>
Kurutma süresi çok uzun ve sonuç istenilen düzeyde değil	<ul style="list-style-type: none"> <li>Program ayarı doğru değil.</li> <li>Filtre tıkalı.</li> <li>Buharlaştırıcı tıkalı.</li> <li>Kurutma makinesinde aşırı eşya var.</li> <li>Çamaşırlar çok ıslak.</li> <li>Hava kanalı tıkalı.</li> </ul>	<ul style="list-style-type: none"> <li>Programın doğru şekilde ayarlandığından emin olun.</li> <li>Filtre süzgecini temizleyin.</li> <li>Buharlaştırıcıyı temizleyin.</li> <li>Çamaşır miktarını azaltın.</li> <li>Kurutma öncesinde çamaşırları düzgünce sıkma işleminde geçirin.</li> <li>Hava kanalını kontrol edin tıkanıklığı giderin.</li> </ul>
Ekranda gösterilen kalan süre duruyor veya atlıyor.	<p>Kalan süre devamlı olarak şu faktörlere göre ayarlanacaktır:</p> <ul style="list-style-type: none"> <li>Çamaşır tipi.</li> <li>Yük miktarı.</li> <li>Çamaşırların nem düzeyi.</li> <li>Ortam sıcaklığı.</li> </ul>	Otomatik ayarlama normal bir işlemdir.

## 11.1 Hazırlama

- ▶ Paketin tamamını çıkarın. Paketi açarken su damlaları görülebilir. Bu, fabrikada yapılan su testlerinin sonucunda oluşan normal bir durumdur.
- ▶ Polistiren tabanı da dahil olmak üzere paketin tamamını çıkarın.



### Bilgi

Paketi, çevre dostu bir yolla bertaraf edin. Geçerli bertaraf etme yolları ile ilgili bilgi edinmek için satıcınıza veya yerel mercilerle irtibata geçiniz.



### UYARI!

Taşıma ve kurulum sonrasında cihazı kullanmadan önce kurutma makinesini iki saat olduğu yerde BIRAKMALISINIZ.

## 11.2 Taşıma ve bekleme süresi

Cihazı yalnızca yatay bir şekilde taşıyın. Bakım gerektirmeyen yağ, kompresör kapsülünde yer almaktadır. Bu yağ, yan taşıma sırasında kapalı boru sistemine girebilir. Cihazı güç kaynağına takmadan önce yağın kapsüle geri dönmesi için en az 2 saat beklemelisiniz.



### 11.3 Cihazın hizalanması

Cihaz, düz ve sağlam bir yüzeye konmalıdır. Ayaklarını istenen seviyeye ayarlayın (Şkl. 11-1).

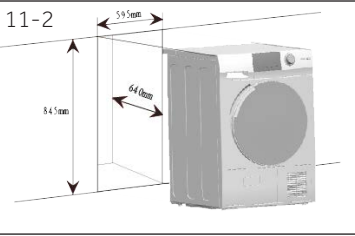

### 11.4 Üst kısmın altındaki kurulum işlemleri

Girintinin boyutu en azından cihazın ebatları ile uyumlu olmalıdır (Şkl. 11-2).

1. Cihazı, kurulum yerine bitişik gelecek şekilde koyun. Tüm bağlantıların kolayca erişilebilir ve işlevsel olduklarını kontrol edin.
2. Sağlam hizalı bir konum elde etmek için tüm ayakları doğru şekilde ayarlayın.
3. Cihazı, ölçülü bir şekilde girintinin içine yerleştirin.
4. Havalandırma için yeterli aralık bıraktığınızdan emin olun.



### 11.5 Elektrik bağlantısı

Her bağlantı öncesinde aşağıdakileri kontrol edin:

- ▶ güç kaynağı, priz ve sigortanın anma plakasındaki bilgiler ile uyumlu olduğunu.
- ▶ elektrik prizinin topraklanmış olduğunu ve çoklu priz ya da uzatma olmadığını.
- ▶ elektrik fişinin ve prizinin tamamen uyumlu olduğunu.
- ▶ **Yalnızca Birleşik Krallık için:** Birleşik Krallık fişi, BS1363A standardını karşılamaktadır

Fişi, prize takın. (Şkl. 11-3).



### UYARI!

Hasar görmesi halinde tehlike oluşmasını önlemek için güç kablosu servis yetkilisi tarafından değiştirilmesi gereklidir!

### 11.6 Kapak açılışının terse alınması (Yalnızca 8/9 kg modeller için)

- Başlamadan önce kurutma makinesinin fişini, elektrik prizinden çekin.
- Boyayı çizmekten kaçınmak için parçaları dikkatlice tutun.
- Kapaklar için çizdirmez çalışma yüzeyi sağlayın.
- İhtiyaç duyacağınız aletler: Yıldız başlı tornavida.
- Başladıktan sonra kapak açılışının terse alınması işlemi tamamlanana kadar kabini oynamayın.
- Bu talimatlar, menteşeleri sağ taraftan sol tarafa değiştirmek içindir. Açılışı tekrar sağa almayı isterseniz yine bu talimatları izleyin ancak sağ ve sol olan tüm açıklamaları terse çevirin.

#### 1. Kapak bağlantısının çıkarılması

Kapağı açın. Kurutma makinesinin menteşe/kapak bağlantısını tutan iki vidayı sökün. Menteşe/kapak bağlantısını dikkatlice kenara koyun (Şkl. 11-4).

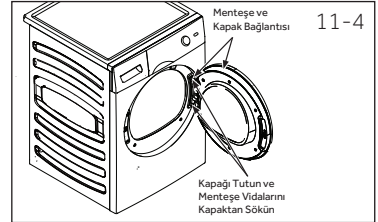

#### 2. İç kapağın çıkarılması, döndürülmesi ve yerleştirilmesi

İç kapağı dış kapağa tutturun sekiz adet etiketi ve vidayı sökün. İç kapağı çıkarın, 180° döndürün ve aynı sekiz adet vida ve etiketi kullanarak dış kapağa tekrar takın (Şkl. 11-5).

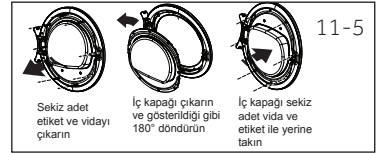

#### 3. Kapak kilidi ve kilit plakasının çıkarılması, döndürülmesi ve yerleştirilmesi

Kapak kilit plakasını tutan iki vidayı sökün. Ardından kapak kilidinin bir vidasını sökün, itin ve çıkarın, 180° döndürün ve karşı tarafa takın. Aynı sekiz adet vida ve etiket (Şkl. 11-6).

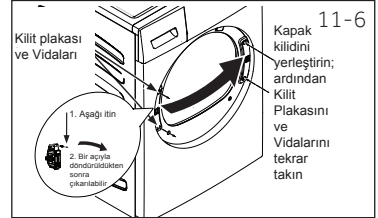

#### 4. Menteşe/kapak bağlantısının döndürülmesi ve yerleştirilmesi

Kapak kilit plakasını tutan iki vidayı sökün. Ardından kapak kilidinin bir vidasını sökün, itin ve çıkarın, 180° döndürün ve karşı tarafa takın. Aynı sekiz adet vida ve etiket (Şkl. 11-7).

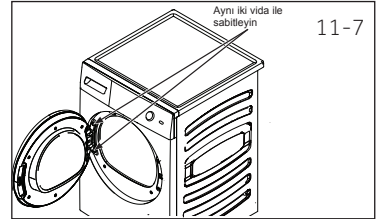

### 11.7 Çamaşır-kurutma makinesini üst üste yerleştirme

Alan tasarrufu sağlamak için çamaşır makinesiyle kurutma makinesini üst üste yerleştirmek mümkündür (Şkl. 11-8). Her çamaşır makinesi buna uygun değildir. Konuyla ilgili bilgiye ve montaj kitine yerel satıcınız aracılığıyla ulaşabilirsiniz.

Kit ile birlikte temin edilen montaj talimatları, kurulum adımları hakkında bilgi vermektedir.



## Ürün fişi (EU 392/2012 yönetmeliğine göre)

Ticari marka	Haier			
Model kimliği	HD90-A2979	HD100-A2979	HD80-A3979	HD90 A3979 HD90- A3979S HD90- A3S979
Nominal kapasite (kg)	9	10	8	9
Kurutma makinesi tipi	Kondansatör			
Enerji verimlilik sınıfı	A++	A++	A+++	A+++
Ağırlıklı Yıllık Enerji Tüketimi (AE <sub>c</sub> kWh/yıl olarak) <sup>1)</sup>	236	280	175	193
Otomatik özelliği olan olmayan kurutma makinesi	Otomatik özellikli			
Standart pamuklu programın enerji tüketimi <sup>3)</sup> tam dolu (kWh/döngü)	2.14	2,29	1,43	1,58
Standart pamuklu programın enerji tüketimi <sup>3)</sup> kısmen dolu (kWh/döngü)	1.21	1,35	0,85	0,93
Kapalı modun güç tüketimi (W)	0,1	0,1	0,1	0,1
Açık bırakma modunun güç tüketimi (W)	1,19	1,19	1,19	1,19
"Açık bırakma modunun" süresi (dk) <sup>2)</sup>	40			
Standart kurutma programı <sup>3)</sup>	Pamuklu			
Standart kurutma programının ağırlık program süresi <sup>3)</sup> tam dolu ve kısmen dolu (dk.)	208	220	215	243
Standart pamuklu programın program süresi <sup>3)</sup> tam dolu (dk.)	252	280	273	298
Standart pamuklu programın program süresi <sup>3)</sup> kısmen dolu (dk.)	170	175	168	182
Yoğunlaşma verimlilik sınıfı <sup>4)</sup>	B	B	B	B
Standart pamuklu programın ağırlıklı yoğunlaşma verimliliği <sup>3)</sup> tam dolu ve kısmen dolu (%)	80.5	80.5	82	82
Standart pamuklu programın ortalama yoğunlaşma verimliliği <sup>3)</sup> tam dolu	81	81	81	81
Standart pamuklu programın ortalama yoğunlaşma verimliliği <sup>3)</sup> kısmen dolu	81	81	83	83
Standart pamuklu programın ağırlıklı ses gücü seviyesi <sup>3)</sup> tam dolu (dB)	67		66	
Yerleşik veya bağımsız	Bağımsız/alta yerleşik			

- 1) Tam ve kısmen dolu olarak standart pamuklu programı için 160 kurutma döngüsüne ve düşük enerji modlarının tüketimine göre. Gerçek enerji tüketimi, cihazın nasıl kullanıldığına bağlı olarak değişiklik gösterebilir.
- 2) Güç yönetimi sistemi olması halinde.
- 3) Tam ve kısmen dolu olarak kullanılan bu program, etiket ve fişteki bilgilerin gösterdiği standart kurutma programıdır. Normal düzeyde ıslak pamuklu çamaşırların kurutulması için uygun olan program budur ve pamuklular için enerji tüketimi açısından en verimli programdır.
- 4) G Sınıfı en düşük verimli ve A sınıfı en verimli olmaktadır.

## Ek veriler

Boyutlar - YxDxG, mm olarak	845 x 600 x 595
Güç kaynağı (anma plakasına bakınız) - voltaj/akım/giriş	220-240 V~50 Hz/ 2.4A/ 550 W
İzin verilebilir ortam sıcaklığı	5°C - 35°C
Florlu sera gazı	HFC-134a
Hacim	0,26 kg
GWP	1430
Ton CO <sub>2</sub> eş değeri	0,6

Elektrik devre şeması HD90-A2979:

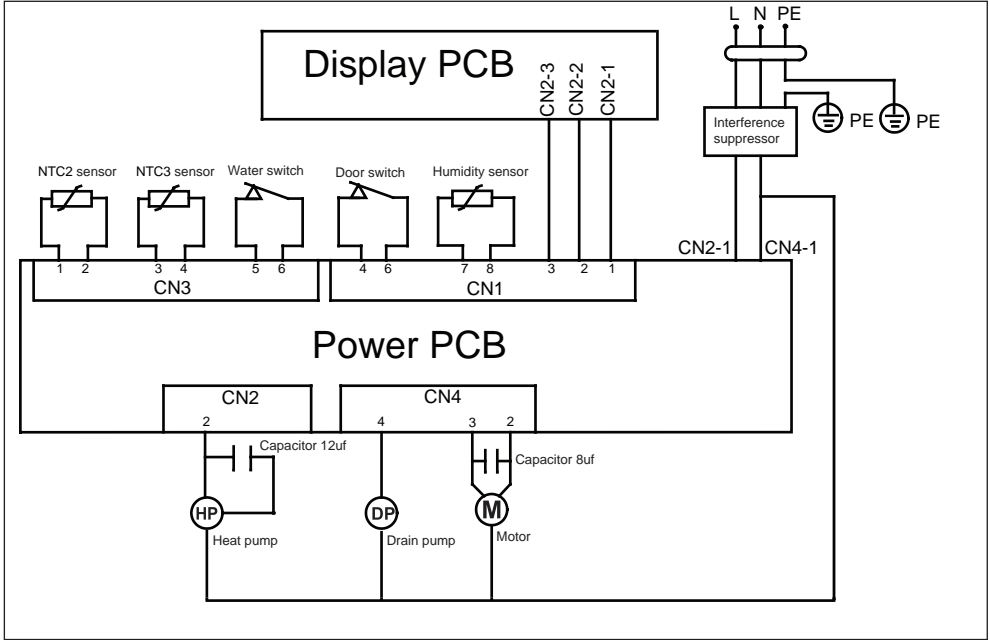

Elektrik devre şeması HD100-A2979:

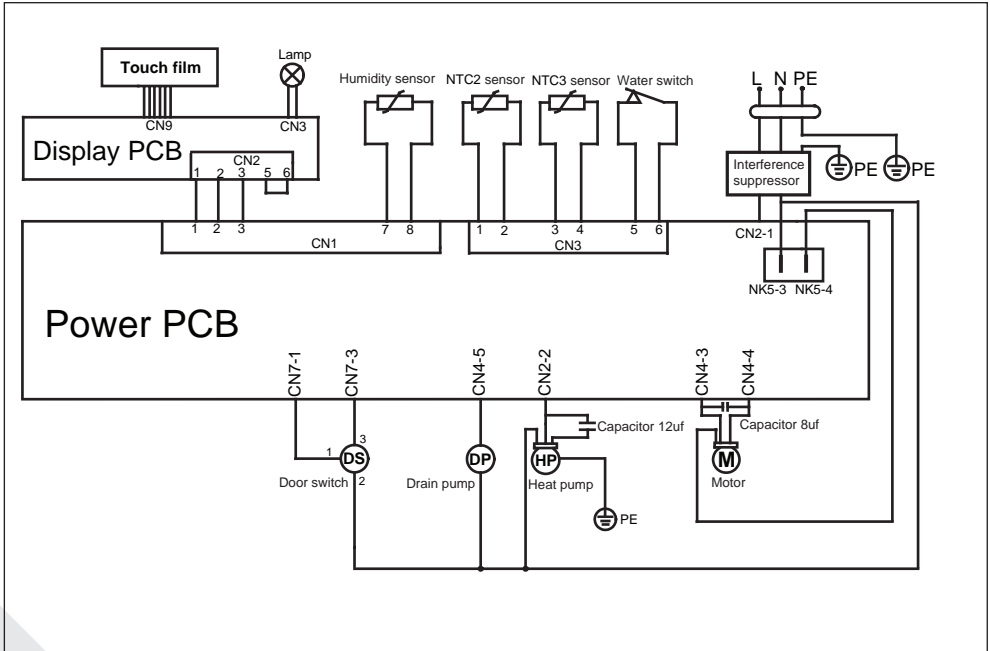



Haier Müşteri Hizmetlerimizi ve orijinal yedek parçaların kullanılması önerilmektedir. Cihazınız ile ilgili bir sorunuz varsa lütfen öncelikle SORUN GİDERME bölümüne bakın.

Orada bir çözüm bulamazsanız lütfen yerel

- ▶ bayiniz ile iletişime geçin veya
- ▶ telefon numaralarını, SSS bölümünü bulabileceğiniz ve servis talebini etkinleştirebileceğiniz [www.haier.com](http://www.haier.com) adresindeki Servis ve Destek bölümüne bakın.

Servisimiz ile irtibata geçmek için elinizde aşağıdaki bilgilerin bulunduğundan emin olun. Bilgiler, anma plakasında bulunabilir.

Model \_\_\_\_\_ Seri No. \_\_\_\_\_

Garanti olması halinde ürün ile temin edilen Garanti Belgesini de kontrol edin.

Genel iş sorguları için Avrupa'daki adreslerimiz aşağıdaki listede bulunmaktadır:

## Avrupa'daki Haier adresleri

Ülke*	Posta adresi	Ülke*	Posta adresi
<b>İtalya</b>	Haier Europe Trading SRL Via De Cristoforis, 12 21100 Verese İTALYA	<b>Fransa</b>	Haier France SAS 53 Boulevard Ornano – Pleyad 3 93200 Saint Denis FRANSA
<b>İspanya Portekiz</b>	Haier Iberia SL Pg. Garcia Faria, 49-51 08019 Barcelona İSPANYA	<b>Belçika-FR Belçika-NL Hollanda Lüksemburg</b>	Haier Benelux SA Anderlecht Route de Lennik 451 BELÇİKA
<b>Almanya Avusturya</b>	Haier Deutschland GmbH Konrad-Zuse-Platz 6 81829 München ALMANYA	<b>Polonya Çekya Macaristan Yunanistan Romanya Rusya</b>	Haier Poland Sp. zo.o. Al. Jerozolimskie 181B 02-222 Varşova POLONYA
<b>Birleşik Krallık</b>	Haier Appliances UK Co.Ltd. One Crown Square Church Street East Woking, Surrey, GU21 6HR Birleşik Krallık		

\*Daha fazla bilgi için lütfen [www.haier.com](http://www.haier.com) adresini ziyaret edin.



HD90-A2979/HD100-A2979/HD80-A3979/HD90-A3979/HD90-A3979S/HD90-A3S979

**Haier**

Ovaj dokument je originalno proizveden i objavljen od strane proizvođača, brenda Haier, i preuzet je sa njihove zvanične stranice. S obzirom na ovu činjenicu, Tehnoteka ističe da ne preuzima odgovornost za tačnost, celovitost ili pouzdanost informacija, podataka, mišljenja, saveta ili izjava sadržanih u ovom dokumentu.

Napominjemo da Tehnoteka nema ovlašćenje da izvrši bilo kakve izmene ili dopune na ovom dokumentu, stoga nismo odgovorni za eventualne greške, propuste ili netačnosti koje se mogu naći unutar njega. Tehnoteka ne odgovara za štetu nanесenu korisnicima pri upotrebi netačnih podataka. Ukoliko imate dodatna pitanja o proizvodu, ljubazno vas molimo da kontaktirate direktno proizvođača kako biste dobili sve detaljne informacije.

Za najnovije informacije o ceni, dostupnim akcijama i tehničkim karakteristikama proizvoda koji se pominje u ovom dokumentu, molimo posetite našu stranicu klikom na sledeći link:

<https://tehnoteka.rs/p/haier-masina-za-susenje-vesa-hd100-a2979s-akcija-cena/>