

## Uputstvo za upotrebu

HAIER mašina za pranje i sušenje veša HWD120-B14979-S

# Haier



Tehnoteka je online destinacija za upoređivanje cena i karakteristika bele tehnike, potrošačke elektronike i IT uređaja kod trgovinskih lanaca i internet prodavnica u Srbiji. Naša stranica vam omogućava da istražite najnovije informacije, detaljne karakteristike i konkurentne cene proizvoda.

Posetite nas i uživajte u ekskluzivnom iskustvu pametne kupovine klikom na link:

<https://tehnoteka.rs/p/haier-masina-za-pranje-i-susenje-vesa-hwd120-b14979-s-akcija-cena/>

---

### **Opće upozorenje!**

*Haier kućanski uređaji namijenjeni su isključivo za korištenje u domaćinstvu.  
Perilicu sušilicu koristite samo prema uputama iz ove knjižice!*

*Sva prava su zadržana. Nijedan dio ovog izdanja ne smije biti reproduciran ili prepisan u bilo kojem obliku odnosno na bilo koji način, bilo mehanički, fotokopiranjem ili na neki drugi način, bez prethodnog odobrenja vlasnika autorskih prava (copyrighta).*

*Proizvođač ne odgovara za eventualne greške u tiskanju ovih uputa.*

*Proizvođač zadržava pravo na odgovarajuće izmjene na proizvodu koje ne mijenjaju njegove bitne osobine.*

CANDY HOOVER ZAGREB d.o.o.

---

**Haier Europe**

 **CANDY·HOOVER·ZAGREB**

Zagreb, Dužice ul. 1  
tel. 01 6176-242, fax. 01 6176-243

[www.candy.hr](http://www.candy.hr)  
[www.hoover.hr](http://www.hoover.hr)

---

---

# Haier®

---

**PERILICA SUŠILICA RUBLJA**  
**HWD80-B14979**  
**HWD100-B14979**

---

**UPUTE ZA UPOTREBU**

---

## HVALA VAM

### Zahvaljujemo na kupnji Haier uređaja.

Prije upotrebe perilice sušilice rublja, pažljivo proučite upute za upotrebu – iste sadrže važne informacije koje će vam pomoći u postizanju maksimalnog učinka uređaja, pravilnoj i sigurnoj instalaciji, upotrebi i održavanju.

Pohranite upute na prikladno mjesto za jednostavan kasniji pristup.

U slučaju da perilicu sušilicu rublja prodate ili poklonite, proslijedite upute eventualnom budućem vlasniku uređaja.

### VODIČ:



**Upozorenje – informacije o sigurnosti i predostrožnosti**



**Opće informacije i savjeti**



**Informacije o zbrinjavanju uređaja**



**ZBRINJAVANJE UREĐAJA** Brigom o pravilnom zbrinjavanju uređaja, pridonijet ćete prevenciji potencijalnih negativnih posljedica za okoliš i ljudsko zdravlje. Zbrinjavanje ambalaže i uređaja izvršite na odlagalištu predviđenom za reciklažni otpad. Ne odlažite uređaj kao kućanski komunalni otpad. Nužno je odvojeno odlaganje otpada za posebnu obradu. Za detaljnije informacije o recikliranju ovog uređaja, kontaktirajte nadležni gradski ured, službu lokalnog odlagališta otpada ili trgovinu u kojoj ste kupili uređaj.



### UPOZORENJE!

#### Opasnost od ozljeda ili gušenja!

Pripazite na pravilno zbrinjavanje uređaja i ambalaže. Isključite utikač iz utičnice. Odrežite glavni kabel i pravilno ga zbrinite. Uklonite kvaku na vratima kako biste spriječili slučajno zatvaranje djece i kućnih ljubimaca unutar uređaja.



### UPOZORENJE!

Perilica sušilica ne smije biti napajana električnom energijom preko vanjskog uređaja za uključivanje/isključivanje poput npr. tajmera, niti biti priključena na strujni krug koji se uključuje i isključuje putem vanjskog prekidača.

### Poštovani kupci Haier proizvoda!

Haier proizvodnu politiku kućanskih uređaja temelji na stalnim unapređenjima, inovacijama i prepoznatljivom dizajnu, zbog toga zadržavamo pravo mijenjati podatke o proizvodima bez prethodnog upozorenja.

Iz tog razloga, moguće je da se uređaj koji ste kupili u određenim detaljima razlikuje od prikaza u ovim uputama za uporabu. Međutim, to nema utjecaja na rad, funkcije i učinkovitost uređaja.

## SADRŽAJ

1 – Informacije o sigurnosti i predostrožnosti.....	4 - 5
2 – Opis uređaja .....	6
3 – Upravljačka ploča .....	7 - 10
4 – Programi .....	11
5 – Potrošnja energije.....	12
6 – Svakodnevna upotreba .....	13 - 17
7 – Savjeti za energetski učinkovitu upotrebu .....	18
8 – Čišćenje i održavanje .....	18 - 20
9 – Uklanjanje grešaka u radu.....	20 - 23
10 - Instalacija .....	23 - 26
11 – Tehnički podaci .....	27
12 – Jamstvo / pozivni centar za prijavu kvara .....	27

## 1 – Informacije o sigurnosti i predostrožnosti



**UPOZORENJE: za vašu sigurnost i ispravnu upotrebu, prije instalacije i prve upotrebe uređaja, pažljivo proučite priručnik s uputama, uključujući savjete i upozorenja:**

### Prije prve upotrebe

- ▶ Pripazite da ambalaža nema vidljivih oštećenja.
- ▶ Pripazite da prije prve upotrebe uklonite sve transportne blokade.
- ▶ Uklonite svu ambalažu i držite je dalje od dohvata djece.
- ▶ Zbog težine uređaja, preporuča se da manipulaciju vrše barem dvije osobe.

### SVAKODNEVNA UPORABA

- ▶ Uređaj mogu koristiti djeca s navršeni 8 godina i osobe sa smanjenim fizičkim, osjetilnim i mentalnim sposobnostima i nedostatkom iskustva i znanja ukoliko su pod nadzorom ili upućene u način upotrebe i moguće opasnosti od strane osoba odgovornih za njihovu sigurnost.
- ▶ Djecu mlađu od 3 godine držite dalje od dohvata uređaja, osim ako su pod stalnim nadzorom
- ▶ Djeca se ne smiju igrati s uređajem.
- ▶ Držite djecu i kućne ljubimce dalje od dohvata uređaja kada su vrata otvorena.
- ▶ Deterdžente i ostala sredstva držite dalje od dohvata djece.
- ▶ Zatvorite patentne zatvarače, zakopčajte gumbе, uklonite labave konce i maknite manje predmete poput kovanica iz džepova. Ukoliko je potrebno, koristite specijalizirane mrežaste vrećice za osjetljivo rublje.
- ▶ Ne dodirujte i/ili upravljajte uređajem kada ste bos i/ili s vlažnim/mokrim rukama/stopalima.
- ▶ Ne pokrivajte ili ograđujte uređaj tijekom ili neposredno nakon završetka rada kako bi eventualna zaostala vlaga mogla ispariti.
- ▶ Ne postavljajte teške, nestabilne ili vruće i vlažne predmete na uređaj.
- ▶ Zabranjeno je koristiti ili spremati zapaljive, eksplozivne ili korozivne materijale unutar ili u blizini uređaja.
- ▶ U slučaju tretiranja rublja s kemijskim otapalima, prije pranja u perilici rublja, obavezno pričekajte da se rublje osuši.
- ▶ Ne uključujte ili isključujte utikač iz utičnice u blizini zapaljivih plinova.
- ▶ Predmeti od spužvastih i gumenih materijala nisu namijenjeni pranju u perilici rublja.
- ▶ Rublje koje je zaprljano brašnom ne perite u perilici rublja.
- ▶ Ne otvarajte ladicu za deterdžent/omekšivač tijekom ciklusa pranja.
- ▶ Ne dodirujte vrata tijekom ciklusa pranja, može doći do ozljeda zbog visoke temperature.
- ▶ Ne otvarajte vrata ukoliko je razina vode vidljiva kroz vrata bubnja.
- ▶ Ne otvarajte vrata perilice sušilice rublja na silu. Uređaj je opremljen zaštitnim mehanizmom sigurnosnog zaključavanja vrata koji će se isključiti ubrzo po završetku ciklusa pranja.
- ▶ Za uštedu energije i sigurnost, isključite uređaj nakon svake upotrebe, a prije čišćenja i održavanja isključite uređaj iz električne mreže.
- ▶ Ne potežite glavni kabel, uređaj isključite držeći ga za utikač.
- ▶ Pripazite da je prostorija u kojoj je postavljena perilica sušilica rublja suha i dobro prozračena. Temperatura prostora mora biti između 5°C i 35°C.
- ▶ Pripazite da su ventilacijski otvori na podnožju uređaja slobodni od prepreka (tepiha i/ili drugih objekata).
- ▶ Održavajte čistoću prostora oko uređaja, pripazite da nema prašine i prljavštine.
- ▶ Uređaj je namijenjen isključivo pranju i sušenju rublja. Pripazite da djeca i/ili kućni ljubimci ne ulaze unutar perilice sušilice rublja.
- ▶ Pripazite na maksimalan kapacitet pranja i sušenja.
- ▶ Iz džepova obavezno uklonite sve zapaljive predmete poput upaljača i šibica.
- ▶ Prilikom upotrebe deterdženta, omekšivača i ostalih specijaliziranih sredstava, pridržavajte se preporuka proizvođača navedenih na pakiranju.
- ▶ Završna faza ciklusa sušenja odvija se bez topline/vrućeg zraka (faza hlađenja) kako bi rublje postiglo stabilnu, nisku temperaturu bez rizika od oštećenja.
- ▶ Ne ostavljajte uređaj u radu bez nadzora kroz duži vremenski period. U slučaju dužeg izbjavanja, potrebno je prekinuti ciklus sušenja i isključiti uređaj iz električne mreže.
- ▶ Ne isključujte uređaj prije završetka ciklusa sušenja; u suprotnom – rublje je potrebno brzo izvaditi iz uređaja i rasprostrti kako bi se raspršio višak topline.

### Sljedeći predmeti nisu namijenjeni strojnom sušenju:

- ▶ Zaprljano rublje.
- ▶ Rublje kontaminirano zapaljivim tvarima kao što su ulje za kuhanje, aceton, alkohol, benzin, kerozin, petrolej, sredstva za uklanjanje mrlja, terpentini, vosak, sredstva za uklanjanje voska i slična kemijska sredstva. Pare koje se oslobađaju tijekom zagrijavanja mogu uzrokovati požar ili eksploziju. Takvo rublje potrebno je prethodno ručno oprati u vrućoj vodi uz dodatnu količinu deterdženta i osušiti na zraku prije procesa strojnog sušenja.
- ▶ Punjeno i podstavljeno rublje i predmeti poput jastuka i jakni, budući da može doći do oštećenja podstave i ispadanja unutrašnjih materijala koji predstavljaju rizik od zapaljenja.
- ▶ Rublje i predmeti koji sadrže veću količinu gumenih i pjenastih materijala (npr. lateks pjena) poput kapa za tuširanje, vodootpornih tkanina, gumenih traka, punjenih jastuka i jakni.

Nakon svakog ciklusa sušenja, isključite uređaj iz električne mreže iz sigurnosnih razloga i radi uštede energije.

### ODRŽAVANJE / ČIŠĆENJE

- ▶ Tijekom čišćenja ili održavanja uređaja, držite djecu dalje od dohvata uređaja ili neka budu pod stalnim nadzorom.
- ▶ Prije čišćenja i održavanja, isključite uređaj iz električne mreže.
- ▶ Redovito održavajte čistoću bubnja, a ukoliko ne koristite perlicu, vrata bubnja i ladicu za deterdžent/omekšivač ostavite otvorene kako biste spriječili nastanak neugodnih mirisa i plijesni.
- ▶ Ne koristite sprejeve ili paru za čišćenje uređaja.
- ▶ Ukoliko je došlo do oštećenja glavnog kabla, zamjenu mora izvršiti isključivo ovlašteni servis ili električar.
- ▶ Ne pokušavajte sami popraviti, rastaviti ili prenamijeniti uređaj. Ukoliko uređaj zahtijeva popravak, molimo da pozivni centar za prijavu kvara.

### INSTALACIJA

- ▶ Uređaj je potrebno postaviti na mjesto gdje je omogućeno potpuno otvaranje vrata. Ne postavljajte uređaj iza vrata s mogućnošću zaključavanja, kliznih vrata ili vrata s šarkama na suprotnoj strani od uređaja budući da takva instalacija ograničava potpuno otvaranje vrata.
- ▶ Uređaj je potrebno postaviti u prostoriju s odgovarajućom ventilacijom.
- ▶ Nikada ne postavljajte uređaj u vanjski ili vlažan prostor ili na mjesto gdje postoji mogućnost curenja ili prskanja vode kao primjerice ispod ili u blizini umivaonika. U slučaju curenja ili prskanja vode po uređaju, isključite uređaj iz električne mreže i ostavite da se osuši prirodnim putem.
- ▶ Instalacija i upotreba uređaja namijenjena je isključivo u prostoru gdje je temperatura iznad 5°C.
- ▶ Ne postavljajte uređaj izravno na tepih ili u preblizu zida ili namještaja.
- ▶ Uređaj ne smije biti izložen niskoj temperaturi (ledu, inju i sl.) i/ili izravnoj sunčevoj svjetlosti ili u blizini izvora topline (npr. štednjaka, radijatora).
- ▶ Pripazite da je priključna snaga (informacije pronađite na natpisnoj pločici) u skladu s vašom električnom mrežom. Ukoliko nije, kontaktirajte ovlaštenog električara.
- ▶ Ne koristite višestruke utičnice i/ili produžne kablove.
- ▶ Koristite isključivo originalni kabel i utikač te vodovodna crijeva isporučena s uređajem.
- ▶ Pripazite da prilikom instalacije uređaja, ne dođe do savijanja ili oštećenja kabla i/ili utikača. Ukoliko dođe do oštećenja, popravak mora izvršiti ovlašten servis ili električar.
- ▶ Koristite odvojenu uzemljenu utičnicu i pripazite da je lako dostupna. Uređaj mora biti uzemljen.
- ▶ Pripazite da su spojevi cijevi pravilno učvršćeni kako ne bi došlo do curenja.

### Predviđena namjena

Uređaj je namijenjen u svrhu pranja i sušenja rublja (isključivo rublja deklariranog za strojno pranje i/ili sušenje).

U slučaju nedoumice, pratite upute proizvođača navedene na etiketama.

Uređaj je namijenjen isključivo za kućansku i unutarnju upotrebu. Nije namijenjen za komercijalnu i/ili industrijsku upotrebu.

Zabranjene su izmjene i prenamjene uređaja. Upotreba koja nije u skladu s uputama može uzrokovati kvar i oštećenje uređaja te posljedično gubitak jamstva.

## 2 – Opis uređaja



### NAPOMENA

► Sukladno tehničkim izmjenama i različitim modelima, neke ilustracije navedene u ovim uputama mogu se razlikovati od vašeg modela.

### 2.1. Slika uređaja

#### Prednja strana (Slika 2-1)

#### Stražnja strana (Slika 2-2)



- 1 Ladica za deterđent/omekšivač
- 2 Gornja ploča
- 3 Programator (gumb za odabir programa)
- 4 Upravljačka ploča
- 5 Vrata bubnja
- 6 Servisni poklopac
- 7 Podesive nožice

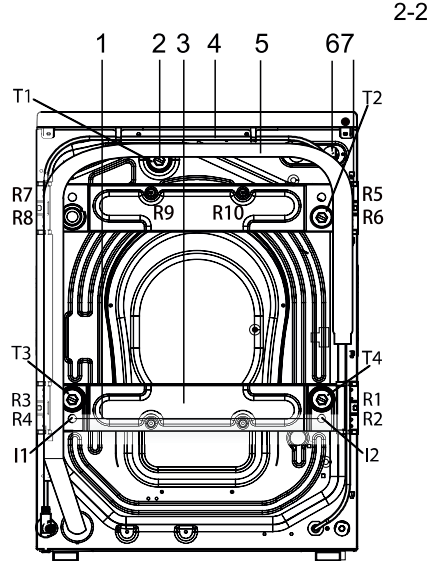

- 1 Željezna šipka (I1-I2) (samo kod modela HWD100/120-B14979)
- 2 Transportne blokade (T1-T4)
- 3 Ojačanje stražnje ploče (samo kod modela HWD100/120-B14979)
- 4 Glavni električni kabel
- 5 Odvodno crijevo
- 6 Ventil dovoda vode
- 7 Vijci ojačanja stražnje ploče (R1-R10) (samo kod modela HWD100/120-B14979)

### 2.2. Dodatna oprema

Provjerite dodatnu opremu i objašnjenja u skladu s niže navedenim popisom (Slika 2-3).



Dovodno crijevo

6 zaštitnih čepova

Nosač odvodnog crijeva

Jastučići za prigušenje buke

Jamstveni list

Upute za upotrebu

## 3 – Upravljačka ploča

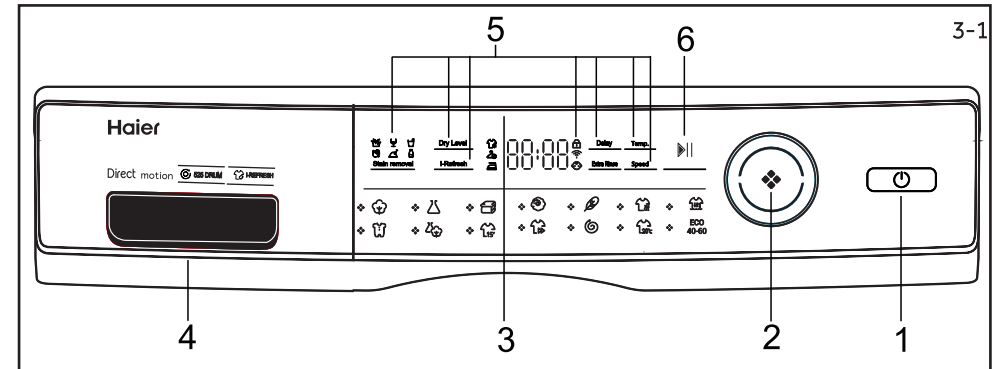

- 1 POWER tipka (uključeno/isključeno)
- 2 Programator (gumb za odabir programa)
- 3 Zaslon
- 4 Ladica za deterđent/omekšivač
- 5 Tipke za odabir funkcija
- 6 START/PAUSE tipka



### NAPOMENA: Zvučni signal

U sljedećim slučajevima, nema zvučnog signala (tvornička postavka):

- Odabir tipke
- Okretanje programatora
- Završetak programa

Ukoliko želite, možete aktivirati zvučni signal i u navedenim slučajevima: vidi odjeljak SVAKODNEVNA UPOTREBA.

### 3.1. POWER tipka (uključeno/isključeno)

Nježno pritisnite POWER tipku (Slika 3-2) za uključenje uređaja – uključit će se zaslon, a indikator START/PAUSE tipke treperiti. Ponovno pritisnite i držite POWER tipku oko 2 sekunde kako biste isključili uređaj. Ukoliko nije odabran niti jedan program i/ili funkcija na zaslonu, uređaj će se nakon određenog vremenskog perioda automatski isključiti.

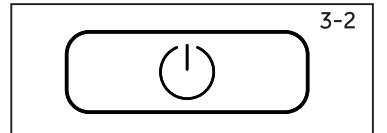

### 3.2. Programator (gumb za odabir programa)

Okretanjem programatora (Slika 3-3) možete odabrati neki od 14 dostupnih programa, nakon čega će se uključiti LED indikator odabranog programa uz prikaz tvorničkih postavki.

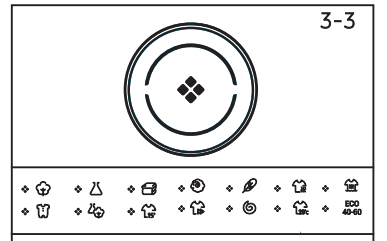

### 3.3. Zaslon

Zaslon (Slika 3-4) prikazuje sljedeće informacije:

- Trajanje pranja / sušenja
- Odgodu završetka pranja / sušenja
- Oznake grešaka i servisne informacije
- Tipke funkcija i START/PAUSE tipku

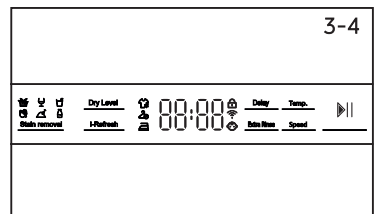

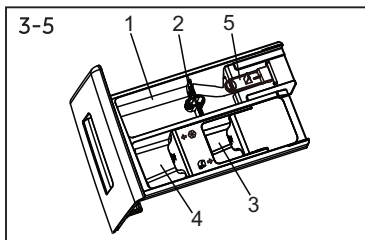

### 3.4. Ladica za deterdžent/omekšivač

Ladica za deterdžent/omekšivač sastoji se od sljedećih dijelova (Slika 3-5):

- 1 - Odjeljak za praškasti ili tekući deterdžent
- 2 - Poklopac razdjelnika za vrstu deterdženta (podignite ga za praškasti, spustite za tekući deterdžent)
- 3 - Odjeljak za sredstvo za dezinfekciju
- 4 - Odjeljak za omekšivač
- 5 - Sigurnosna poluga (pritisnite je prema dolje kako biste izvadili ladicu)

Za preporuku vrste deterdženta ovisno o različitim temperaturama pranja, molimo proučite upute na deterdžentu (vidi odjeljak PROGRAMI).

### 3.5. Tipke za odabir funkcija

Tipke funkcija (Slika 3-6) omogućuju podešavanje dodatnih opcija odabranog programa prije početka ciklusa pranja/sušenja. Nakon odabira programa, prikazani su indikatori dostupnih funkcija.

Isključenjem uređaja ili odabirom drugog programa, eventualne odabrane funkcije se poništavaju.

Ukoliko tipka funkcije ima više dostupnih opcija, pritisnite tipku više puta dok se ne prikaže željena opcija.

Pritiskom tipki funkcija, ukoliko je funkcija zatamnjena, znači da nije odabrana; ukoliko je jarko osvijetljena, time je označen odabir funkcije.

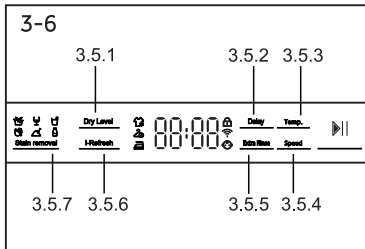

### NAPOMENA: Tvorničke postavke

- ▶ Za izvanredne rezultate pranja/sušenja, Haier je tvornički postavio optimalne parametre svakog programa. Ukoliko nemate posebnih zahtjeva, preporuča se koristiti tvorničke postavke programa.



### 3.5.1. Tipke za odabir funkcija – Odgoda završetka pranja/sušenja

Ukoliko želite podesiti odgodu završetka pranja/sušenja, pritisnite ovu tipku (Slika 3-7). Odgodu završetka možete podesiti do 24 sata u intervalima od 30 minuta. Primjerice, odabrana odgoda završetka od 5:30 znači da će završetak programa biti za 6 sati i 30 minuta. Pritisnite START/PAUSE tipku kako biste aktivirali odgodu završetka pranja/sušenja. Funkcija odgode nije dostupna uz programe Centrifuga, Osvježavanje i Eco 40-60.

Odgoda mora biti duža od trajanja programa, u suprotnom program odmah započinje s radom.



### NAPOMENA: Tekući deterdžent

- ▶ U slučaju upotrebe tekućeg deterdženta, ne preporuča se aktivacija odgode završetka pranja.



### 3.5.2. Tipke za odabir funkcija – Dodatno ispiranje

Pritiskom ove tipke (Slika 3-8) možete odabrati dodatno ispiranje. Ova funkcija se preporuča za ljude s osjetljivom kožom.

Možete odabrati tri dodatna ispiranja. Svakim pritiskom tipke mijenja se broj ispiranja uz odgovarajući prikaz na zaslonu **P--0/P--1/P--2/P--3**. Broj dostupnih ispiranja može se razlikovati ovisno o odabranom programu.

### 3.5.3. Tipke za odabir funkcija – Temperatura

Pritiskom ove tipke (Slika 3-9) možete podesiti temperaturu odabranog programa. Ukoliko nije prikazana niti jedna vrijednost (- °C na zaslonu), perilica neće zagrijati vodu za pranje.

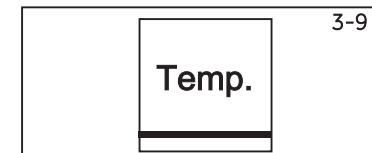

### 3.5.4. Tipke za odabir funkcija – Brzina centrifuge

Pritiskom ove tipke (Slika 3-10) možete podesiti brzinu centrifuge ili je u potpunosti isključiti.

Ukoliko nije prikazana niti jedna vrijednost (0 na zaslonu), neće biti centrifuge na završetku ciklusa pranja.

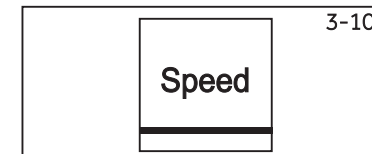

### 3.5.5. Tipke za odabir funkcija – Stupanj suhoće

Odabirom ove tipke (Slika 3-11) možete promijeniti stupanj suhoće odabranog programa sušenja ovisno o stvarnim potrebama rublja. Pritisnite tipku za odabir stupnja suhoće, svjetlosni indikator će označiti odabranu opciju:

**Slika 1:** Suho za spremanje

**Slika 2:** Suho za vješanje / nošenje

**Slika 3:** Suho za glačanje

**Slika 1 / Slika 2 / Slika 3:** Istovremeno uključeni svjetlosni indikatori sve tri opcije, prikazano je fiksno vrijeme sušenja.

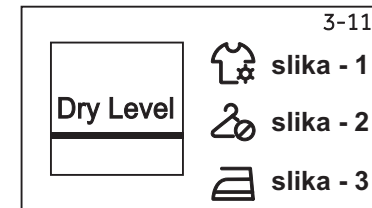

### 3.5.6. Tipke za odabir funkcija – I-Refresh

Odabirom ove tipke (Slika 3-12) možete aktivirati tretman parom koji pomaže u uklanjanju neugodnih mirisa, alergena (prašine, grinja), uklanja nabore i olakšava glačanje. Za programe gdje je moguće odabrati funkciju pare, uključen je svjetlosni indikator, a uključen je i svjetlosni indikator na programatoru.

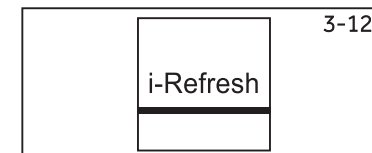

### NAPOMENA: Savjeti za upotrebu I-Refresh funkcije

1. Zatvorite patentne zatvarače i učvrstite gumb prije korištenja **I-Refresh** funkcije. Pripazite kod osjetljivih tkanina s šivanom i lijepljenom podstavom te dekoracijama (zakovice, broševi, kristali, kopče, zakrpe, itd.).
2. **I-Refresh** funkcija namijenjena je suhom rublju, ukoliko je rublje vlažno ili mokro, potrebno ga je prethodno osušiti, budući da u suprotnom može doći do deformacije (sakupljanja) i oštećenja vlakana.
3. Za rublje s dekoracijama i izvezenim motivima koristite specijalizirane mrežaste vrećice za osjetljivo rublje kako ne bi došlo do oštećenja.
4. Ukoliko je moguće, uklonite podstavu i posebne dijelove rublja (kao što je krinolina kod vjenčanica).
5. **I-Refresh** ima funkciju uklanjanja mirisa, tako da je suvišno rublje prethodno tretirati parfemima, osvježivačima i sl.
6. Pripazite na deklarirani kapacitet kako biste postigli optimalne rezultate.
7. Nakon **I-Refresh** funkcije, ostaci prašine mogu ostati na vratima i brtvi bubnja. Uklonite je prije sljedećeg ciklusa pranja/sušenja.
8. **I-Refresh** funkcija nije namijenjena za glomazne punjene jakne, moguće je tretirati samo tanje, kraće jakne.

3-13

Stain removal

**3.5.7. Tipke za odabir funkcija – Uklanjanje mrlja**

Odabirom ove tipke (Slika 3-13) možete aktivirati poseban tretman za mrlje. Simboli su pojašnjeni kako slijedi:



3-14

**3.6. START/PAUSE tipka**

Odabirom ove tipke (Slika 3-14) možete pokrenuti ili zaustaviti odabrani program. Tijekom podešavanja i rada programa, LED indikator iznad START/PAUSE tipke je uključen, a kada je program prekinut, LED indikator treperi.

3-15

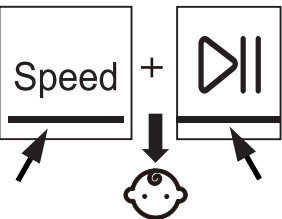
**3.7. Sigurnosno zaključavanje zaslona**

Odaberite i pokrenite program. Istovremeno pritisnite i držite oko 3 sekunde tipku za odabir brzine centrifuge i START/PAUSE tipku (Slika 3-15) kako biste zaključali zaslon i onemogućili aktivaciju i/ili izmjenu postavki.

Kako biste poništili sigurnosno zaključavanje zaslona, ponovno pritisnite i držite navedene tipke. Kada je aktivirano sigurnosno zaključavanje zaslona, bit će uključen odgovarajući svjetlosni indikator.

3-16

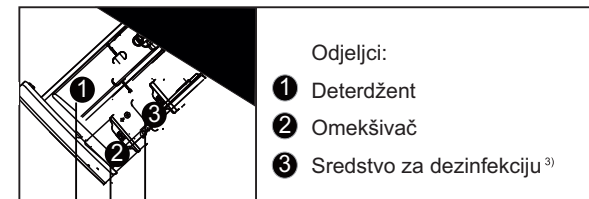

U slučaju pokušaja odabira neke od funkcija na zaslonu, bit će prikazana oznaka *clot* (Slika 3-16). Odabir/izmjena nije moguća.

**4 - Programi**
 DA  Po izboru / NE

Odjeljci:

- 1 Deterdžent
- 2 Omekšivač
- 3 Sredstvo za dezinfekciju<sup>3)</sup>

Program	Max. kapacitet <sup>4)</sup> (kg)		Temperatura [°C]	raspon	Tvornička postavka	1 2 3			Vrsta tkanine	Brzina centrifuge (okr/min) – tvornička postavka	Funkcije				
	PRANJE	SUŠENJE				Stupanj suhoće	i-Refresh	Dodatno ispiranje			Odgoda	Uklanjanje mrlja			
	model: HWD80 / B14979 / HWD100 / B14979														
Pamuk	8 / 10	5 / 6	* do 90	40	40	•	o	o	Pamuk	1400	•	•	•	•	•
Sintetika	4 / 5	2,5 / 3	* do 60	40	40	•	o	o	Sintetika/ Miješane tkanine	1200	•	•	•	•	•
Posteljina	2 / 2,5	/	* do 40	30	30	•	/	/	Posteljina	800	/	•	•	•	/
Vuna	2 / 2,5	/	* do 40	*	30	•	/	/	Vuna za strojno pranje	800	/	•	•	•	/
Osjetljivo	2 / 2,5	/	* do 30	30	30	•	/	/	Osjetljive tkanine/ Svila	600	/	•	•	•	/
Sušenje	/	5 / 6	/	/	/	/	/	/	Pamuk/Sintetika	/	•	/	/	/	/
Kombinirano pranje i sušenje	8 / 10	5 / 6	/	/	40	•	o	o	Pamuk/Sintetika	1400	/	/	/	/	/
Baby Care	4 / 5	2,5 / 3	* do 90	40	40	•	o	o	Pamuk/Sintetika	1000	•	/	•	•	/
Miješane tkanine	8 / 10	4 / 5	* do 60	30	30	•	o	o	Pamuk/Miješane tkanine (neznatno zaprljano)	1000	•	/	•	•	•
Express 15 <sup>2)</sup>	1	1	* do 40	*	40	•	o	/	Pamuk/Sintetika	1000	•	/	•	•	/
Brzi	8 / 10	4 / 5	* do 40	40	40	•	o	o	Pamuk/Sintetika	1000	•	/	•	•	/
Centrifuga	8 / 10	5 / 6	/	/	/	/	/	/	Sve tkanine (vidi etiketu)	1000	•	/	/	/	/
Pamuk 20°C	8 / 10	3 / 4	* do 20	20	20	•	o	o	Pamuk	1000	•	/	•	•	/
<b>ECO 40-60</b>	8 / 10	/	/	/	40	•	o	o	/	1400	/	/	/	/	/

\* Bez zagrijavanja vode.

1) Odaberite temperaturu pranja od 90°C samo ukoliko je nužno (maksimalan higijenski učinak, izuzetno zaprljano rublje).

2) Smanjite količinu deterdženta budući da se radi o brzom programu pranja.

3) Pripazite na kompatibilnost s deterdžentom (moguće su neželjene kemijske reakcije).

4) Odnosi se na kapacitet suhog rublja.

Proizvođač zadržava pravo izmjene dizajna i karakteristika uređaja bez prethodne najave u svrhu unaprjeđenja proizvoda.

## 5 – Potrošnja energije

Stvarna potrošnja energije može se razlikovati od deklarirane zbog različitih uvjeta korištenja uređaja.

PARAMETAR		PROGRAM			
		ECO 40 - 60*			Sintetika
Temperatura (°C)		40°C	60°C	60°C	40°C
Max kapacitet (kg) HWD80-B14979 HWD100-B14979	Pranje	—	—	8 / 10	—
	Sušenje	—	—	5 / 6	—
Potrošnja energije (kWh)	Pranje, centrifuga i sušenje	—	—	5,43 / 6,8	—
	Samo pranje i centrifuga	—	—	0,91 / 0,9	—
Potrošnja vode (L)	Pranje, centrifuga i sušenje	—	—	100 / 114	—
	Samo pranje i centrifuga	—	—	57 / 62	—
Trajanje (h:min)	Pranje i sušenje	—	—	11:15 / 11:55	—
Učinkovitost centrifugiranja (%)		—	—	46 / 52	—

\*Referentni program u svrhu energetskog označavanja u skladnosti s EU Direktivom 96/60.

Provedba postupka ispitivanja prema europskom standardu :

**PRANJE:** odaberite program **Eco 40-60**, unutar 5 sekundi više puta dodirnite tipku . Nakon što odaberete temperaturu pranja i najveću brzinu centrifugiranja, dodirnite tipku **START**.

**SUŠENJE:** odaberite program **Eco 40-60**, više puta dodirnite tipku unutar 5 sekundi. Nakon što odaberete temperaturu pranja, odaberite program za **sušenje**, unutar 5 sekundi više puta dodirnite tipku za **razinu sušenja**, nakon što se na zaslonu prikaže oznaka , dodirnite tipku **START**.

Standardni ECO 40-60\* program namijenjen je pranju uobičajeno zaprljanog pamučnog rublja. Predstavlja najučinkovitiji program pranja za pamučnog rublja prema potrošnji vode i električne energije. Stvarna temperatura vode može se razlikovati od deklarirane temperature ciklusa.



### NAPOMENA: Auto Weight funkcija

- Uređaj je opremljen pametnim sustavom senzora koji prepoznaju stvarnu količinu rublja unutar bubnja te automatski prilagođavaju parametre pranja (potrošnju vode, energije i trajanje pranja) količini rublja (kod određenih programa). Zaslone prikazuje oznaku .

## 6 – Svakodnevna upotreba

### 6.1. Uključenje uređaja u električnu mrežu

Nazivni napon/frekvencija uređaja iznosi 220-240 VAC/50 HZ (Slika 6-1).

Više informacija pronađite u odjeljku **INSTALACIJA**.

### 6.2. Spajanje na vodovodnu mrežu

- Prije spajanja na vodovodnu mrežu, provjerite čistoću i bistrinu vode iz dovoda.

- Otvorite dovod vode (Slika 6-2).

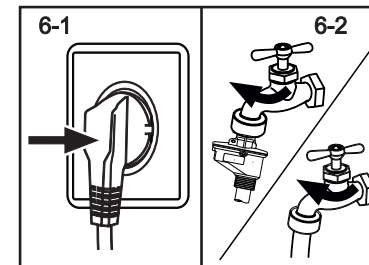

### NAPOMENA: čvrstoća spojeva

Prije upotrebe, pripazite da su spojevi između dovoda vode i crijeva čvrsto osigurani, suhi i bez curenja!

### 6.3. Priprema rublja

- Odvojite rublje prema vrsti tkanine (pamuk, sintetika, vuna, svila, itd.) i stupnju zaprljanosti (Slika 6-3). Pripazite na upute na etiketama rublja.
- Odvojite bijelo od šarenog rublja. Preporuča se da novo šareno rublje prvi puta operete ručno u slučaju nepostojanih boja.
- Ispraznite džepove (maknite ključeve, kovanice, itd.) i uklonite veće dekorativne predmete (npr. broševi).
- Odjevne predmete bez šavova, osjetljive i fino izvezene tkanine poput zavjesa perite unutar specijalizirane mrežaste vrećice (iako se preporuča ručno pranje ili kemijsko čišćenje).
- Zatvorite patentne zatvarače, učvrstite čičak trake i pripazite da su gumbi pravilno ušiveni.
- Specijalizirane mrežaste vrećice koristite i za pranje osjetljivog donjeg rublja (poput čipke) i manjih odjevnih predmeta (čarapa, remena, grudnjaka, itd.).
- Veće komade rublja poput plahti i posteljine rasprostrite kako ne bi došlo do petljanja tijekom pranja.
- Traperice, odjevne predmete s dekoracijama ili tiskanim slikama te rublje nepostojanih boja okrenite na unutarnju stranu: preporuka ih je prati odvojeno.

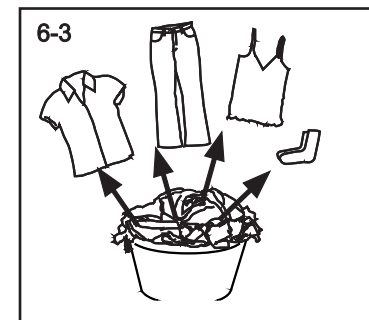

### NAPOMENA: Posebni savjeti za sušenje rublja

- Odvojite rublje prema vrsti tkanine (pamuk, sintetika, vuna, svila, itd.), željenom stupnju suhoće i stvarnoj razini vlažnosti. Pripazite na upute na etiketama rublja i u perilici sušilici sušite isključivo rublje deklarirano za strojno sušenje.
- Prilikom ciklusa pranja, odaberite maksimalnu brzinu centrifuge kako bi u rublju ostala minimalna količina vlage.
- Pripazite na maksimalan deklarirani kapacitet rublja (6 kg za sušenje).
- Veći komadi rublja mogu se zapetljati prilikom ciklusa sušenja. Ukoliko dođe do toga, a rublje nije u potpunosti osušeno, raspetljajte rublje i ponovno pokrenite program **SUŠENJE**.
- Osjetljivo rublje poput svile (čarape, donje rublje, itd.) može se smanjiti ili deformirati prilikom ciklusa sušenja, stoga se ne preporuča strojno sušenje. U slučaju da osjetljivo rublje ipak sušite u sušilici, zaštitite ga od previsoke temperature u specijaliziranoj mrežastoj vrećici.
- Izbjegavajte sušenje rublja od traperica i pletiva budući da može doći do smanjivanja i deformacije.



## Vodič za njegu rublja

Pranje		
Dopušteno pranje do 95°C uobičajen tretman	Dopušteno pranje do 60°C uobičajen tretman	Dopušteno pranje do 60°C blagi tretman
Dopušteno pranje do 40°C uobičajen tretman	Dopušteno pranje do 40°C blagi tretman	Dopušteno pranje do 40°C izuzetno blagi tretman
Dopušteno pranje do 30°C uobičajen tretman	Dopušteno pranje do 30°C blagi tretman	Dopušteno pranje do 30°C izuzetno blagi tretman
Dopušteno ručno pranje max temperatura 40°C	Zabranjeno pranje	
Izbjeljivanje		
Dopuštene sve vrste izbjeljivanja	Dopušteno samo izbjeljivanje kisikom/bez klora	Zabranjeno izbjeljivanje
Sušenje		
Dopušteno strojno sušenje uobičajena temperatura	Dopušteno strojno sušenje niska temperatura	Zabranjeno strojno sušenje
Dopušteno sušenje na prostirki	Dopušteno sušenje na ravnoj površini	
Glačanje		
Dopušteno glačanje max. temperatura (do 200°C)	Dopušteno glačanje srednja temperatura (do 150°C)	Dopušteno glačanje min. temperatura (do 110°C), bez pare (moguće oštećenje)
Zabranjeno glačanje		
Profesionalni tretmani		
Dopušteno kemijsko čišćenje tetrakloretenom	Dopušteno kemijsko čišćenje hidrokarbonatom	Zabranjeno kemijsko čišćenje
Dopušteno mokro kemijsko čišćenje	Zabranjeno mokro kemijsko čišćenje	
<b>6.4. Umetanje rublja u perilicu</b>		
<ul style="list-style-type: none"> <li>▶ Perilicu-sušilicu rublja punite postupno, odjevni predmet po odjevni predmet.</li> <li>▶ Pripazite na količinu rublja. Ne prelazite maksimalan kapacitet ovisno o programu! Primijenite jednostavno pravilo: neka između vrha bubnja i rublja ostane oko 10-15 cm praznog prostora.</li> <li>▶ Pažljivo zatvorite vrata. Pripazite da rublje ne ometa pravilno zatvaranje vrata.</li> </ul>		
<b>PAŽNJA!</b>	Manji ili oštri predmeti mogu oštetiti rublje i uređaj, provjerite da ih nema unutar bubnja prije pranja.	

## 6.5. Odabir deterdženta

- ▶ Učinkovitost pranja uvelike ovisi o kvaliteti deterdženta.
- ▶ Koristite isključivo deterdžente namijenjene za strojno pranje, u perilici rublja.
- ▶ Ukoliko je potrebno, koristite specijalizirane deterdžente prema vrsti tkanine, npr. za sintetiku ili vunu.
- ▶ Pronađite dodatne informacije na etiketi deterdženta.
- ▶ U perilici rublja ne koristite sredstva za kemijsko čišćenje poput trikloetilena i sl.

### Odabir optimalnog deterdženta

Program	Vrsta deterdženta				
	Univerzalni	Za šareno rublje	Za osjetljivo rublje	Specijalizirani	Omekšivač
Pamuk	L/P	L/P	-	-	O
Sintetika	-	-	L/P	-	O
Posteljina	-	-	L	L/P	-
Vuna	-	-	L/P	L/P	-
Osjetljivo	-	-	-	L/P	-
Sušenje	-	-	-	-	-
Kombinirano pranje i sušenje	L/P	L/P	-	-	O
Baby Care	L/P	L/P	-	-	O
Miješane tkanine	L/P	L/P	-	-	O
Express 15' 2)	L	L	-	-	O
Brzi	L/P	L/P	-	-	O
Centrifuga	-	-	-	-	-
Pamuk 20°C	L/P	L/P	-	-	O
ECO 40-60	L/P	L/P	-	-	-

L = gel ili tekući deterdžent      P = praškasti deterdžent      O = po izboru      - = ne

U slučaju upotrebe tekućeg deterdženta, ne preporuča se aktivacija odgode završetka pranja.

### Preporuka:

- ▶ Praškasti deterdžent: 20°C do 90°C\* (optimalno: 40-60°C)
- ▶ Deterdžent za šareno rublje: 20°C do 60°C\* (optimalno: 30-60°C)
- ▶ Deterdžent za vunu/osjetljivo rublje: 20°C do 30°C\* (optimalno: 20-30°C)

- \* Odaberite temperaturu pranja od 90°C samo ukoliko je nužno (maksimalan higijenski učinak, izuzetno zaprljano rublje).
- \* Kod odabira temperature pranja od 60°C i više, preporuča se koristiti manju količinu deterdženta. Preporuča se upotreba sredstva za dezinfekciju, namijenjenog za pamučno i sintetičko rublje.
- \* Preporuča se koristiti ekološki prihvatljive vrste deterdženata koji proizvode manje pjene.

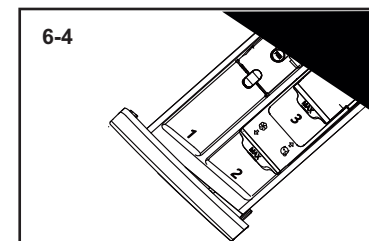

### 6.6. Dodavanje deterdženta

1. Izvucite ladicu za deterdžent/omekšivač.
2. Unesite odgovarajuća sredstva u za to predviđene odjeljke (Slika 6-4).
3. Pažljivo zatvorite ladicu za deterdžent/omekšivač.

## **i** NAPOMENA

- ▶ Očistite eventualne ostatke deterdženta/omekšivača u ladici prije sljedeće upotrebe.
- ▶ Pripazite na količinu deterdženta i omeškivača.
- ▶ Pratite preporuke proizvođača na etiketama.
- ▶ Deterdžent i omeškivač stavljajte netom prije pokretanja ciklusa pranja.
- ▶ Koncentrirane deterdžente potrebno je razrijediti prije upotrebe.
- ▶ U slučaju upotrebe tekućeg deterdženta, ne preporuča se aktivacija odgode završetka pranja.
- ▶ Pažljivo podesite postavke programa ovisno o preporukama na etiketi rublja i tablici programa.

6-5

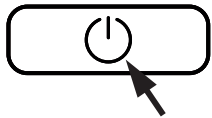

### 6.7. Uključenje perilice rublja

Za uključivanje uređaja, pritisnite POWER tipku (Slika 6-5). Uključit će se LED indikator START/PAUSE tipke (treperit će).

6-6

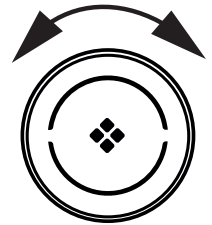

### 6.8. Odabir programa

Za optimalne rezultate pranja, odaberite program koji odgovara vrsti rublja i stupnju zaprljanosti. Okrenite programator (Slika 6-6) na položaj željenog programa. Uključit će se LED indikatori i tvorničke postavke odabranog programa.



## **i** NAPOMENA: Uklanjanje neugodnih mirisa

Prije prve upotrebe, preporuča se pokretanje programa za pamuk na temperaturi od 90°C s brzinom centrifuge od 600 okr/min uz prazan bubanj i malu količinu deterdženta u ladici (2) ili specijalizirano sredstvo za čišćenje perilice rublja za uklanjanje eventualnih neugodnih mirisa.

6-7

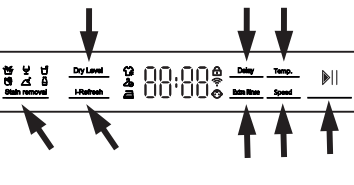

### 6.9. Odabir funkcija (dodatnih opcija)

Za podešavanje dodatnih opcija (funkcija programa) (Slika 6-7), proučite odjeljak UPRAVLJAČKA PLOČA.

6-8

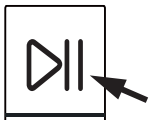

### 6.10. Pokretanje programa

Pritisnite START/PAUSE tipku (Slika 6-8) za pokretanje odabranog programa. LED indikator START/PAUSE tipke prestat će treperiti i ostatak će biti uključen. Odabrani program radi uz prethodno podešene opcije. Izmjene postavki moguće su samo poništavanjem programa.

### 6.11. Prekid / poništavanje programa

Kako biste prekinuli/zaustavili aktivni program pranja, pritisnite START/PAUSE tipku. LED indikator START/PAUSE tipke počeo će treperiti. Pritisnite ponovno START/PAUSE tipku kako bi program pranja nastavio s radom.

Kako biste poništili aktivni program pranja i sve podešene postavke:

1. Pritisnite START/PAUSE tipku kako biste zaustavili aktivni program pranja.
2. Pritisnite i držite POWER tipku 2 sekunde kako biste isključili uređaj.
3. Ponovno pritisnite POWER tipku kako biste uključili uređaj, odaberite program CENTRIFUGE (brzinu podesite na 0 okr/min – isključen LED indikator) za istjecanje vode iz bubnja.
4. Nakon završetka programa centrifuge, odaberite novi program, podesite željene postavke i pokrenite ga.

### 6.12. Nakon završetka programa pranja

## **i** NAPOMENA: Sigurnosno zaključavanje vrata

- ▶ Tijekom rada perilice rublja, vrata su zaključana iz sigurnosnih razloga. Vrata je moguće otvoriti isključivo po završetku programa pranja ili u slučaju poništavanja programa (vidi odjeljak PREKID/PONIŠTAVANJE PROGRAMA).
- ▶ U slučaju visoke razine i temperature vode te tijekom faze centrifugiranja, nije moguće otvoriti vrata; zaslon prikazuje oznaku *Lock*.

1. Na završetku programa pranja, na zaslonu će biti prikazana oznaka *End*.
2. Uređaj će se automatski isključiti.
3. Izvadite rublje iz perilice što je prije moguće kako ne bi došlo do gužvanja i nastanka neugodnih mirisa.
4. Zatvorite dovod vode.
5. Isključite uređaj iz električne mreže (utikač iz utičnice).
6. Ostavite vrata perilice otvorena kako biste spriječili nastanak plijesni i neugodnih mirisa. Neka vrata ostanu otvorena ako se perilica ne koristi.

## **i** NAPOMENA: Stanje pripravnosti (STAND-BY) / ušteda energije

- ▶ Po završetku programa pranja ili ukoliko program pranja nije pokrenut unutar 2 minute od odabira programa, uređaj prelazi u stanje pripravnosti (STAND-BY). Zaslon će se isključiti, čime se postiže ušteda energije. Kako biste prekinuli stanje pripravnosti, pritisnite POWER tipku.

## **i** NAPOMENA: Faza hlađenja tijekom ciklusa sušenja

- ▶ Završna faza ciklusa sušenja odvija se bez topline/vrućeg zraka (faza hlađenja) kako bi rublje postiglo stabilnu, nisku temperaturu bez rizika od oštećenja.

### 6.13. Aktivacija / deaktivacija zvučnog signala

Ukoliko želite, možete aktivirati zvučni signal:

1. Uključite uređaj.
  2. Odaberite program MIJEŠANE TKANINE.
  3. Istovremeno pritisnite i držite tipke za odabir stupnja suhoće i podešavanje temperature oko 3 sekunde. Na zaslonu će se prikazati oznaka *beep OFF* i zvučni signal bit će isključen.
- Za ponovnu aktivaciju zvučnog signala, ponovno pritisnite i držite navedene tipke. Na zaslonu će se prikazati oznaka *beep On*.

## 7 – Savjeti za energetski učinkovitu upotrebu



### Upotreba u skladu s ekološkom osviještenosti

#### PRANJE:

- ▶ Za postizanje optimalne potrošnje energije, vode, deterdženta i trajanja pranja, preporuča se iskoristiti maksimalan kapacitet rublja.
- ▶ Ne prelavite maksimalan kapacitet bubnja (ostavite malo praznog prostora unutar bubnja iznad rublja).
- ▶ Za nezatno zaprljano rublje, odaberite EXPRESS 15' program pranja.
- ▶ Pripazite na pravilno doziranje deterdženta (ovisno o količini rublja, stupnju zaprljanosti i vrsti deterdženta).
- ▶ Odaberite najnižu moguću temperaturu pranja – moderni deterdženti imaju visoku učinkovitost čišćenja na temperaturama ispod 60°C.
- ▶ Odaberite postavke za intenzivnije pranje samo u slučaju znatno zaprljanog rublja.
- ▶ Maksimalnu brzinu centrifuge odaberite u slučaju upotrebe sušilice rublja.

#### SUŠENJE:

- ▶ Pripazite na maksimalan deklarirani kapacitet rublja ovisno o odabranom programu sušenja.
- ▶ Otpetljajte rublje prije ciklusa sušenja.
- ▶ U slučaju kasnijeg sušenja rublja u perilici sušilici, upotreba omekšivača tijekom pranja se ne preporuča budući da će rublje biti premekano nakon ciklusa sušenja.

## 8 – Čišćenje i održavanje

### 8.1. Čišćenje ladice za deterdžent/omekšivač

Redovito održavajte čistoću ladice (Slika 8-1), uklonite eventualne zaostatke deterdženta i/li omekšivača.

1. Povucite ladicu prema van dok je ne zaustavi sigurnosni mehanizam.
2. Pritisnite sigurnosnu polugu prema dolje i izvadite ladicu.
3. Temeljito isperite ladicu vodom i vratite je natrag u perilicu.

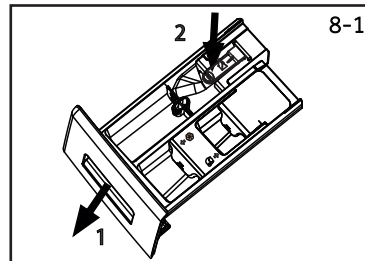

### 8.2. Čišćenje kućišta uređaja

- ▶ Tijekom održavanja i čišćenja, isključite uređaj iz električne mreže.
- ▶ Koristite mekanu krpu i blagi tekući sapun za čišćenje kućišta (Slika 8-2) perilice sušilice rublja i gumenih dijelova.
- ▶ Ne koristite organska otapala ili korozivne materijale za čišćenje.



### 8.3. Ventil dovoda vode i filter ventila dovoda vode

Kako ne bi došlo do blokade dovoda vode naslagama kamenca, redovito čistite filter ventila dovoda vode.

- ▶ Isključite uređaj iz električne mreže i zatvorite dovod vode.
- ▶ Skinite dovodno crijevo sa stražnje strane uređaja (Slika 8-3) kao i s dovoda vode.
- ▶ Isperite filter vodom i očistite mekanom četkicom (Slika 8-4).
- ▶ Vratite filter na mjesto i ponovno postavite dovodno crijevo.

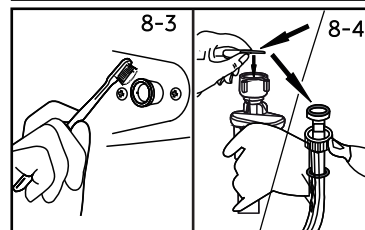

8-5

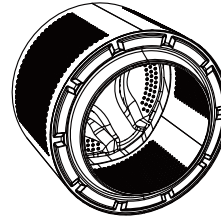

### 8.4. Čišćenje bubnja uređaja

- ▶ Uklonite eventualne zaostale predmete, posebno metalne poput kovanica, pribadača, itd. iz bubnja (Slika 8-5) jer mogu uzrokovati pojavu hrđe i oštećenje uređaja.
- ▶ Za uklanjanje mrlja od hrđe koristite blago sredstvo za čišćenje (izbjegavajte agresivna sredstva na bazi klora). Pripazite na preporuke proizvođača specijaliziranih sredstava za čišćenje.
- ▶ Ne koristite oštre predmete ili žičane četke za čišćenje bubnja.

8-6

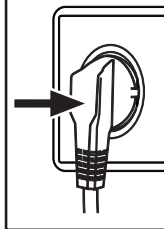

8-7

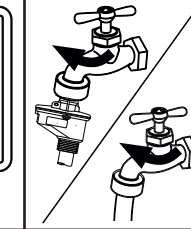

### 8.5. Duži vremenski period bez upotrebe uređaja

U slučaju nekorištenja perilice sušilice rublja kroz duži vremenski period (npr. kod godišnjeg odmora):

1. Isključite uređaj iz električne mreže (utikač iz utičnice) (Slika 8-6).
2. Zatvorite dovod vode (Slika 8-7).
3. Ostavite otvorena vrata kako biste spriječili nastanak plijesni i neugodnih mirisa.  
Prije ponovne upotrebe, provjerite ispravnost električnog kabela, dovoda vode i odvodnog crijeva. Pripazite na pravilnu instalaciju, da su spojevi čvrsto osigurani, suhi i bez curenja!

8-8

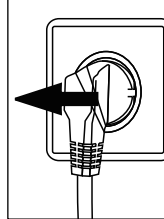

8-9

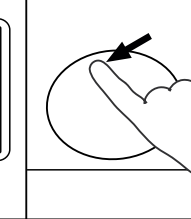

### 8.6. Filter pumpe

Redovito čistite filter pumpe (jednom mjesečno) i provjerite ga ukoliko perilica:

- ▶ ne odvodi vodu;
- ▶ ne vrši centrifugiranje;
- ▶ proizvodi neobične zvukove tijekom rada.



### UPOZORENJE!

Rizik od opekline!  
Voda u filteru pumpe može biti izuzetno vruća! Prije bilo kakvog održavanja, pričekajte da se voda ohladi.

8-10



8-11

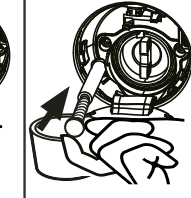

1. Isključite uređaj iz električne mreže (Slika 8-8).
2. Pritisnite i otvorite servisni poklopac (Slika 8-9).
3. Pripremite posudu budući da perilica može ispustiti veću količinu vode (Slika 8-10).
4. Izvucite odvodno crijevo i završetak postavite u pripremljenu posudu (Slika 8-10).
5. Izvadite brtveni čep iz odvodnog crijeva (Slika 8-10).
6. Nakon što je izašla sva količina vode, vratite odvodno crijevo natrag u perilicu (Slika 8-11).
7. Uklonite vijke i izvadite filter pumpe (u smjeru suprotnom od kazaljke na satu) (Slika 8-12).
8. Uklonite prljavštinu i eventualne zaostale predmete (Slika 8-13).

8-12

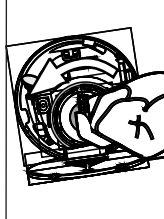

8-13

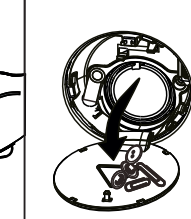

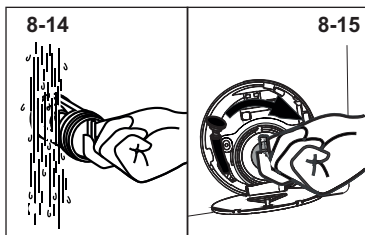

9. Pažljivo očistite filter pumpe, npr. pod mlazom vode (Slika 8-14).

10. Vratite sve dijelove na mjesto (Slika 8-15).

11. Zatvorite servisni poklopac.



### PAŽNJA!

- ▶ Brtva filtera pumpe mora biti čista i bez oštećenja. Ukoliko brtva nije pravilno učvršćena, može doći do curenja vode.
- ▶ Filter mora biti čvrsto postavljen, u suprotnom može doći do curenja vode.

## 9 - Uklanjanje grešaka u radu

Veći broj manjih grešaka u radu ne zahtijeva posebnu tehničku stručnost i možete ih ukloniti sami. U slučaju poteškoća, provjerite moguće uzroke i pratite niže navedene upute prije kontaktiranja pozivnog centra za prijavu kvara. Vidi odjeljak jamstvo/pozivni centar za prijavu kvara.



### UPOZORENJE!

- ▶ Prije održavanja, isključite uređaj iz električne mreže (utikač iz utičnice).
- ▶ Popravak električne opreme može vršiti isključivo ovlašteni električar, nestručno rukovanje može uzrokovati značajnu štetu na uređaju.
- ▶ Oštećene kablove može zamijeniti isključivo proizvođač, ovlašteni servis ili električar kako ne bi došlo do ozljeda ili oštećenja uređaja.

### 9.1. Oznake na upravljačkoj ploči (zaslonu)

Sljedeće oznake prikazane na zaslonu sadrže informacije vezane za program pranja.

OZNAKA	INFORMACIJA
01:25	Preostalo vrijeme do završetka programa iznosi 1 sat i 25 minuta.
06:30	Preostalo vrijeme do završetka programa uključujući odabranu odgodu iznosi 6 sati i 30 minuta.
Auto	Uključena je funkcija automatskog prepoznavanja stvarne količine rublja (samo kod određenih programa).
End	Završetak programa. Uređaj će se automatski isključiti.
cloct	Uključena funkcija sigurnosnog zaključavanja zaslona.
Loct	Aktivirano sigurnosno zaključavanje vrata (visoka razina vode, visoka temperatura, faza centrifugiranja).
bEEP OFF	Isključen zvučni signal.
bEEP On	Uključen zvučni signal.

### 9.2. Uklanjanje grešaka u radu – oznaka na zaslonu

GREŠKA	UZROK	RJEŠENJE
ClrFiltr	Greška odvoda, sva voda nije uklonjena unutar 6 minuta.	Očistite filter pumpe. Provjerite ispravnost instalacije odvodnog crijeva.
E2	Greška sigurnosnog zaključavanja vrata.	Provjerite jesu li vrata pravilno zatvorena.
E4	Nije postignuta potrebna razina vode unutar 8 minuta.	Provjerite da li je dovod vode u potpunosti otvoren i da li je pritisak vode ispravan.
	Dovodno crijevo je savijeno.	Provjerite ispravnost instalacije dovodnog crijeva.
E8	Greška razine vode.	Kontaktirajte pozivni centar za prijavu kvara.
F3	Greška senzora temperature.	Kontaktirajte pozivni centar za prijavu kvara.
F4	Greška grijača.	Kontaktirajte pozivni centar za prijavu kvara..
F7	Greška motora.	Kontaktirajte pozivni centar za prijavu kvara.
F9	Greška senzora temperature (sušenje).	Kontaktirajte pozivni centar za prijavu kvara.
FA	Greška senzora razine vode.	Kontaktirajte pozivni centar za prijavu kvara.
FC1 ili FC2 FC3	Komunikacijska greška.	Kontaktirajte pozivni centar za prijavu kvara.
Fd	Greška grijača (sušenje).	Kontaktirajte pozivni centar za prijavu kvara.
FE	Greška motora (sušenje).	Kontaktirajte pozivni centar za prijavu kvara.
E12	Previsoka razina vlage (sušenje).	Kontaktirajte pozivni centar za prijavu kvara.
Unb	Neuravnoteženost rublja u bubnju.	Provjerite rublje u bubnju i razmjestite ga ukoliko je zapetljano.
		Smanjite količinu rublja.
Fb	Poplava.	Kontaktirajte korisničku podršku.
E5	Greška odvoda, sva voda nije uklonjena unutar 1 minute. (I-Refresh).	Provjerite filter pumpe.
		Provjerite ispravnost instalacije odvodnog crijeva.

### 9.3. Uklanjanje grešaka u radu – bez oznake na zaslonu

GREŠKA	UZROK	RJEŠENJE
Perilica sušilica rublja ne radi.	<ul style="list-style-type: none"> <li>• Program nije pokrenut.</li> <li>• Vrata nisu pravilno zatvorena.</li> <li>• Perilica sušilica rublja nije uključena.</li> <li>• Kvar električne mreže.</li> <li>• Aktivirano je sigurnosno zaključavanje.</li> </ul>	<ul style="list-style-type: none"> <li>• Provjerite postavke programa i pokrenite ga.</li> <li>• Pravilno zatvorite vrata.</li> <li>• Uključite perilicu sušilicu rublja.</li> <li>• Provjerite ispravnost električne mreže.</li> <li>• Isključite sigurnosno zaključavanje.</li> </ul>

GREŠKA	UZROK	RJEŠENJE
Perilica sušilica rublja se ne puni vodom.	<ul style="list-style-type: none"> <li>Zatvoren dovod vode.</li> <li>Savijeno dovodno crijevo.</li> <li>Začepljen filter dovodnog crijeva.</li> <li>Pritisak vode je manji od 0.03 Mpa.</li> <li>Vrata nisu pravilno zatvorena.</li> <li>Kvar sustava dovoda vode.</li> </ul>	<ul style="list-style-type: none"> <li>Otvorite dovod vode.</li> <li>Provjerite dovodno crijevo i izravajte ga.</li> <li>Očistite filter dovodnog crijeva.</li> <li>Provjerite pritisak vode.</li> <li>Pravilno zatvorite vrata.</li> <li>Provjerite ispravnost dovoda vode.</li> </ul>
Perilica sušilica rublja se prazni vodom (prilikom punjenja).	<ul style="list-style-type: none"> <li>Visina odvodnog crijeva je ispod 80 cm.</li> <li>Završetak odvodnog crijeva nalazi se u vodi.</li> </ul>	<ul style="list-style-type: none"> <li>Pripazite da je odvodno crijevo pravilno postavljeno.</li> <li>Pripazite da se odvodno crijevo ne nalazi u vodi.</li> </ul>
Perilica sušilica rublja se ne prazni (ne odvodi vodu).	<ul style="list-style-type: none"> <li>Začepljeno odvodno crijevo.</li> <li>Začepljen filter pumpe.</li> <li>Visina odvodnog crijeva je iznad 100 cm.</li> </ul>	<ul style="list-style-type: none"> <li>Očistite odvodno crijevo od eventualne prljavštine ili zaostalih predmeta.</li> <li>Očistite filter pumpe.</li> <li>Pripazite da je odvodno crijevo pravilno postavljeno.</li> </ul>
Snažne vibracije tijekom faze centrifuge.	<ul style="list-style-type: none"> <li>Nisu uklonjene transportne blokade.</li> <li>Perilica sušilica rublja nije postavljena na ravnoj i stabilnoj površini.</li> <li>Nepravilan kapacitet rublja.</li> </ul>	<ul style="list-style-type: none"> <li>Uklonite sve transportne blokade.</li> <li>Pripazite na uravnoteženost perlice sušilice rublja, podesite je ukoliko je potrebno.</li> <li>Provjerite količinu i uravnoteženost rublja.</li> </ul>
Zaustavljen rad perlice sušilice rublja prije završetka ciklusa pranja.	<ul style="list-style-type: none"> <li>Kvar električnog ili vodovodnog sustava.</li> </ul>	<ul style="list-style-type: none"> <li>Provjerite ispravnost električne mreže i vodovodnog sustava.</li> </ul>
Privremeno zaustavljen rad perlice sušilice rublja.	<ul style="list-style-type: none"> <li>Prikazana oznaka greške na zaslону.</li> <li>Nepravilan kapacitet rublja.</li> <li>Perilica sušilica rublja vrši fazu natapanja rublja.</li> </ul>	<ul style="list-style-type: none"> <li>Provjerite oznaku greške.</li> <li>Provjerite količinu i uravnoteženost rublja.</li> <li>Poništite program i ponovno pokrenite novi.</li> </ul>
Prevelika količina pjene u bubnju i/ili ladicu za deterdžent.	<ul style="list-style-type: none"> <li>Nepravilno doziranje deterdženta.</li> <li>Prevelika količina deterdženta.</li> </ul>	<ul style="list-style-type: none"> <li>Pripazite na preporuke o pravilnom doziranju deterdženta ovisno o količini rublja, stupnju zaprljanosti i vrsti deterdženta.</li> <li>Smanjite količinu deterdženta.</li> </ul>
Automatsko podešavanje trajanja programa pranja.	<ul style="list-style-type: none"> <li>Uobičajen rad (kod određenih programa), ne utječe na funkcionalnost uređaja.</li> </ul>	X
Perilica sušilica rublja ne pokreće fazu centrifugiranja.	<ul style="list-style-type: none"> <li>Neuravnoteženost rublja u bubnju.</li> </ul>	<ul style="list-style-type: none"> <li>Provjerite rublje u bubnju i razmjestite ga ukoliko je zapetljano.</li> </ul>
Nezadovoljavajući rezultati pranja.	<ul style="list-style-type: none"> <li>Odabrani program ne odgovara stupnju zaprljanosti rublja.</li> <li>Premala količina deterdženta.</li> </ul>	<ul style="list-style-type: none"> <li>Odaberite odgovarajući program pranja.</li> <li>Pripazite na preporuke proizvođača deterdženta ovisno o količini rublja, stupnju zaprljanosti i vrsti deterdženta.</li> </ul>

Nezadovoljavajući rezultati pranja.	<ul style="list-style-type: none"> <li>Prevelik kapacitet rublja.</li> <li>Neuravnoteženost rublja u bubnju.</li> </ul>	<ul style="list-style-type: none"> <li>Smanjite količinu rublja.</li> <li>Provjerite rublje u bubnju i razmjestite ga ukoliko je zapetljano.</li> </ul>
Ostaci deterdženta na rublju.	<ul style="list-style-type: none"> <li>Neotopljene čestice deterdženta mogu se pojaviti u obliku bijelih mrlja na rublju.</li> </ul>	<ul style="list-style-type: none"> <li>Odaberite dodatno ispiranje.</li> <li>Očerkajte ostatke deterdženta sa suhog rublja.</li> <li>Odaberite drugu vrstu deterdženta.</li> </ul>
Sive mrlje na rublju.	<ul style="list-style-type: none"> <li>Mrlje uzrokovane tvarima poput ulja, krema ili masti.</li> </ul>	<ul style="list-style-type: none"> <li>Prije pranja u perilici, na rublje nanosite specijalizirano sredstvo za uklanjanje mrlja.</li> </ul>



### NAPOMENA: Pretjerana količina pjene

U slučaju prevelike količine pjene tijekom faze centrifugiranja, motor zaustavlja program pranja ipokreće rad odvodne pumpe na 90 sekundi. U slučaju da perilica ne uspije ukloniti višak pjene u 3 ciklusa, program pranja će završiti bez faze centrifugiranja.

U slučaju da se i nakon gore navedenog postupka, na zaslону i dalje pojavljuje oznaka greške, isključite uređaj iz električne mreže i kontaktirajte pozivni centar za prijavu kvara.

### 9.4. U slučaju nestanka električne energije

Nakon povratka električne energije, uređaj nastavlja s radom uz iste postavke koje su bile podešene prije nestanka električne energije.

U slučaju nestanka električne energije tijekom programa pranja, vrata će biti mehanički blokirana. Kako biste mogli izvaditi rublje, razina vode ne smije prelaziti vidljivi dio otvora bubnja – rizik od opekline (vruća voda)! Razinu vode možete smanjiti kao opisano u odjeljku FILTER PUMPE. Nakon toga povucite polugu (A) ispod servisnog poklopca (Slika 9-1) sve dok se vrata ne otključaju uz prepoznatljiv zvuk. Vratite sve dijelove na mjesto.

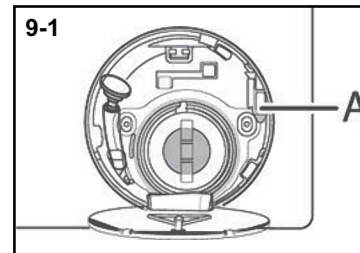

### NAPOMENA: Sigurnosno otključavanje vrata

Kada perilica sušilica rublja uđe u sigurnosnu fazu (razina vode unutar bubnja je ispod odgovarajuće razine, temperatura vode unutar bubnja je ispod 55°C, bubanj ne vrši rotaciju), moguće je otvoriti vrata uređaja.

## 10 – Instalacija

### 10.1. Priprema za instalaciju

- Izvadite perilicu sušilicu rublja iz ambalaže.
- Uklonite svu ambalažu uključujući zaštitnu foliju na kućištu i podnožje od polistirena te je držite dalje od dohvata djece. Prilikom otvaranja ambalaže, moguća je pojava kondenzata na plastičnoj ambalaži i otvoru bubnja. To je uobičajena pojava kao rezultat testiranja u tvornici.



### NAPOMENA: Odlaganje ambalaže

- Uklonite svu ambalažu i držite je dalje od dohvata djece, uklonite je na ekološki prihvatljiv način zbrinjavanja.

## 10.2. PO IZBORU: Instalacija jastučića za prigušenje buke

1. Prilikom uklanjanja zaštitne folije, pronaći ćete jastučice za prigušenje buke (Slika 10-1).
2. Položite perilicu sušilicu rublja na pod, tako da su vrata bubnja okrenuta prema gore, a podnožje prema vama.
3. Izvadite jastučice za prigušenje buke i uklonite dvostranu ljepljivu zaštitnu foliju; zalijepite je po podnožju i postavite jastučice za prigušenje buke na podnožje kućišta kao prikazano na Slici 3 (dva duža jastučića na položaje 1 i 3, dva kraća jastučića na položaje 2 i 4). Uspravite perilicu sušilicu rublja.

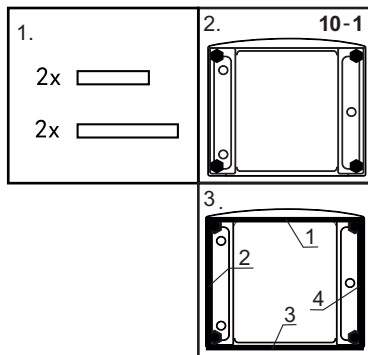

## 10.3. Uklanjanje transportnih blokada

Transportne blokade sa stražnje strane namijenjene su za učvršćenje antivibracijskih komponenti unutar perilice sušilice rublja tijekom transporta kako bi se spriječilo oštećenje unutrašnjih dijelova. Svi dijelovi (I, R, S i T – Slika 10-2) moraju se ukloniti prije upotrebe.

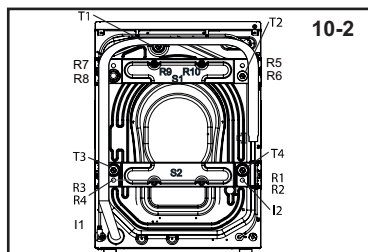

1. Uklonite sve 4 transportne blokade (T1-T4) (Slika 10-3).

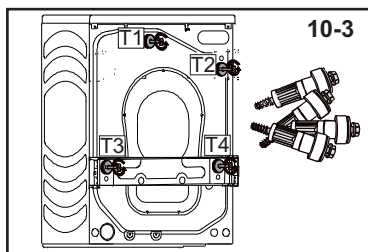

- 2.

Uklonite 10 vijaka (R1-R10) s donjeg ojačanja stražnje ploče. Izvadite ojačanja (S1 i S2) s perilice sušilice rublja (Slika 10-4). \*Samo kod modela HWD100/120-B14979)

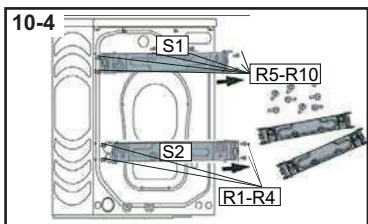

3. Izvucite 2 željezne šipke (I1 i I2) (Slika 10-5). \*Samo kod modela HWD100/120-B14979)

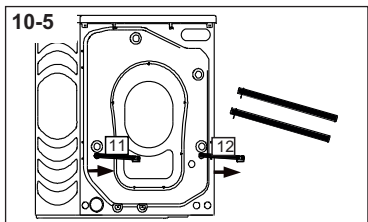

4. Prazne rupe (6 kom) zatvorite sa 6 zaštitnih čepova (Slika 10-6).

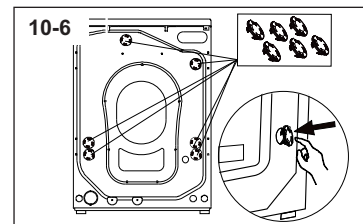

## NAPOMENA: Sačuvajte sve dijelove transportne zaštite

Sve dijelove potrebne za transportnu zaštitu sačuvajte na sigurnom mjestu za eventualnu kasniju upotrebu. Prije svakog sljedećeg transporta, ponovno postavite sve zaštitne dijelove.

## 10.4. Pomicanje uređaja

U slučaju transporta uređaja na udaljeno mjesto, ponovno postavite sve transportne zaštitne dijelove kako biste spriječili moguća oštećenja. Dijelove sastavite u obrnutom redoslijedu od uklanjanja (vidi odjeljak UKLANJANJE TRANSPORTNIH BLOKADA).

## 10.5. Poravnanje uređaja

Podesite nožice (Slika 10-7) kako biste postigli pravilan, uravnotežen položaj. Time ćete buku i vibracije tijekom upotrebe svesti na minimum. Također ćete pridonijeti dužem radnom vijeku uređaja zbog manjeg trošenja. Preporučamo koristiti libelu za preciznije podešavanje. Uređaj mora biti postavljen na ravnoj i stabilnoj površini.

1. Uklonite maticu (1) uz pomoć ključa.
2. Podesite visinu okretanjem nožice (2).
3. Učvrstite maticu (1) uz nosač.

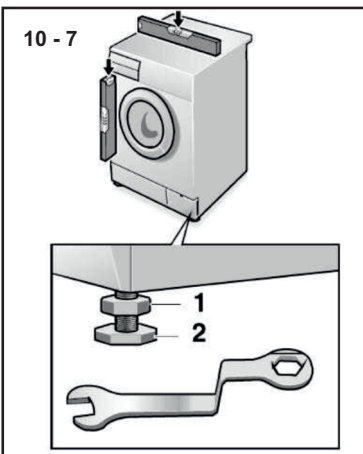

## 10.6. Spajanje na odvod vode

Pravilno učvrstite odvodno crijevo na spoj. Crijevo mora biti postavljeno na visinu između 80 i 100 cm iznad podnožja perilice sušilice rublja. Ukoliko je moguće, neka odvodno crijevo bude uvijek učvršćeno na spojnicu sa stražnje strane uređaja.



## NAPOMENA

- ▶ Koristite isključivo originalni set crijeva za spajanje na odvod vode.
- ▶ Ne koristite stare setove crijeva više puta!
- ▶ Uređaj spajajte isključivo na dovod hladne vode.
- ▶ Prija spajanja, provjerite čistoću i bistrinu vode.

## Moguće su sljedeće vrste spajanja:

### 10.6.1. Spajanje odvodnog crijeva na umivaonik

- ▶ Postavite odvodno crijevo preko ruba umivaonika uz pomoć priloženog U-nosača (Slika 10-8).
- ▶ Učvrstite U-nosač kako ne bi došlo do klizanja i ispadanja tijekom upotrebe.

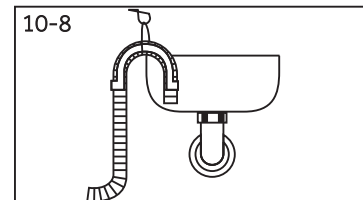

### 10.6.2. Spajanje odvodnog crijeva na odvod vode

- ▶ Unutrašnji promjer cijevi s ventilacijskim otvorom mora biti minimalno 40 mm.
- ▶ Uglavite odvodno crijevo oko 80-100 mm u cijev odvoda vode.
- ▶ Pravilno učvrstite U-nosač (Slika 10-9).

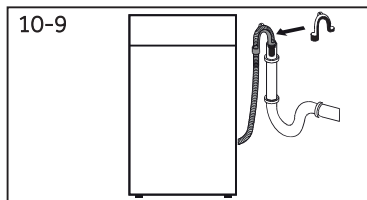

### 10.6.3. Spajanje odvodnog crijeva na spoj umivaonika

- ▶ Spoj mora biti smješten iznad sifona.
- ▶ Spoj je obično zatvoren poklopcem (A). Njega je potrebno ukloniti kako bi se omogućio pravilan odvod (Slika 10-10).
- ▶ Učvrstite odvodno crijevo stezaljkom.

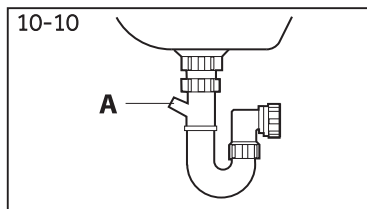

### PAŽNJA!

- ▶ Odvodno crijevo ne smije biti uronjeno u vodu, mora biti pravilno učvršćeno, bez curenja. Ukoliko je odvodno crijevo smješteno na podu ili je na visini manjoj od 80 cm, perilica rublja će stalno odvoditi vodu prilikom punjenja.
- ▶ Odvodno crijevo ne smije se produžavati. Ukoliko je potrebna veća dužina crijeva, molimo da kontaktirate pozivni centar za prijavu kvara.

### 10.7. Spajanje na dovod vode

Pripazite da su sve brtve pravilno učvršćene.

1. Spojite dovodno crijevo (završetak pod kutom) na perilicu sušilicu rublja (Slika 10-11). Ručno učvrstite vijak spoja.
2. Spojite drugi završetak na dovod vode s navojem 3/4" (Slika 10-12).

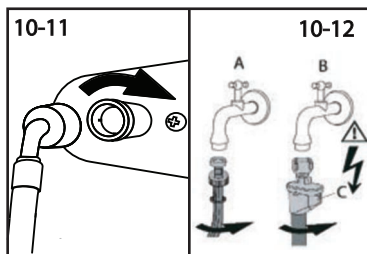

### 10.8. Spajanje na električnu mrežu

Prije spajanja na električnu mrežu, provjerite:

- ▶ Odgovaraju li priključna snaga, utičnica i osigurač podacima s natpisne pločice uređaja;
- ▶ Da li je utičnica uzemljena i da se ne koriste višestruke utičnice i/ili produžni kablovi;
- ▶ Jesu li utikač i utičnica međusobno kompatibilni.

Utikač spojite isključivo u ispravnu i pravilno instaliranu utičnicu (Slika 10-13).

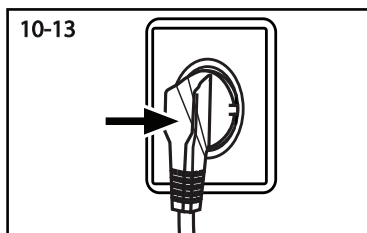

### UPOZORENJE!

- ▶ Pripazite da su svi spojevi (na električnu mrežu, odvod i dovod vode) čvrsto osigurani, suhi i bez curenja!
- ▶ Pripazite da ne dođe do savijanja i/ili oštećenja spojeva.
- ▶ Ukoliko je došlo do oštećenja glavnog kabla, zamjenu mora izvršiti isključivo ovlašteni servis ili električar.

## 11 – Tehnički podaci

### 11.1. Tehnički podaci

Model	HWD80-B14979	HWD100-B14979
Dimenzije (VxŠxD mm)	850 x 460 x 595	850 x 530 x 595
Napon (V) / Frekvencija (Hz)	220-240 / 50	
Struja (A)	10	
Max snaga (W)	2000	
Pritisak vode (Mpa)	0.03 ≤ P ≤ 1	
Neto težina (kg)	75	81

### 11.2 Standardi i direktive

Ovaj uređaj nosi oznaku sukladnosti sa svim važećim zakonskim EC Direktivama i odgovarajućim standardima.

## 12 – Jamstvo / pozivni centar za prijavu kvara

1. Prilikom kupnje uređaja prodavač Vam mora izdati ispunjeni i potvrđeni jamstveni list.
2. Temeljem potvrđenog jamstvenog lista i računa imate u roku od dvije godine od dana kupnje, pravo na besplatno servisiranje Vašeg uređaja od strane naših ovlaštenih serviseru pod uvjetima navedenim u jamstvenom listu.
3. Uz jamstveni list prodavač Vam mora dati i popis naših ovlaštenih serviseru koji su jedini ovlašteni popravljati Haier

### VAŽNA NAPOMENA:

**Ako se Vaš uređaj pokvari u jamstvenom roku molimo da se obratite POZIVNOM CENTRU ZA PRIJAVU KVARA na broj telefona 01 8848 100.**

Prije poziva molimo da imate pripremljeno:

- ▶ serijski broj uređaja (20 znakova u kombinaciji brojk i slova) koji se nalazi na pločici/naljepnici koja je pričvršćena na uređaju,
- ▶ naziv / ime modela Vašeg uređaja.

**RADNO VRIJEME POZIVNOG CENTRA ZA PRIJAVU KVARA JE RADNIM DANOM OD 8 - 17 SATI.**

(UPIŠITE POTREBNE PODATKE)

naziv / ime modela: .....

serijski broj: .....

Prije nego pozovete pozivni centar za prijavu kvara:

**Ako perilica sušilica ne radi/ne radi pravilno, savjetujemo da:**

provjerite da li su poštivane sve upute o ugradnji uređaja, provjerite da li je pravilno spojen na električnu mrežu, provjerite ispravnost zidne utičnice na koju je uređaj spojen.

**Ako uzrok greške ne može biti ustanovljen: isključite uređaj iz električne mreže i obratite se pozivnom centru za prijavu kvara. SAVJET: Pročitajte upute na str. 21 - 23 koje opisuju kako manje probleme u radu uređaja možete riješiti sami.**

**Dobavljalivost rezervnih dijelova potrebnih za popravak uređaja:** Termostati, temperaturni senzori, elektroničke ploče i rasvjetna tijela dostupna su tijekom razdoblja od minimalno 7 godina od postavljanja zadnjeg komada modela na tržište. Ručke, šarke, police i ladice dostupne su tijekom razdoblja od minimalno 7 godina, a vratne brtve tijekom razdoblja od minimalno 10 godina od postavljanja zadnjeg komada modela na tržište.

Ovaj dokument je originalno proizveden i objavljen od strane proizvođača, brenda Haier, i preuzet je sa njihove zvanične stranice. S obzirom na ovu činjenicu, Tehnoteka ističe da ne preuzima odgovornost za tačnost, celovitost ili pouzdanost informacija, podataka, mišljenja, saveta ili izjava sadržanih u ovom dokumentu.

Napominjemo da Tehnoteka nema ovlašćenje da izvrši bilo kakve izmene ili dopune na ovom dokumentu, stoga nismo odgovorni za eventualne greške, propuste ili netačnosti koje se mogu naći unutar njega. Tehnoteka ne odgovara za štetu nanесenu korisnicima pri upotrebi netačnih podataka. Ukoliko imate dodatna pitanja o proizvodu, ljubazno vas molimo da kontaktirate direktno proizvođača kako biste dobili sve detaljne informacije.

Za najnovije informacije o ceni, dostupnim akcijama i tehničkim karakteristikama proizvoda koji se pominje u ovom dokumentu, molimo posetite našu stranicu klikom na sledeći link:

<https://tehnoteka.rs/p/haier-masina-za-pranje-i-susenje-vesa-hwd120-b14979-s-akcija-cena/>