

## Uputstvo za upotrebu

ELECTROLUX frižider LRB1DE33X

 **Electrolux**



Tehnoteka je online destinacija za upoređivanje cena i karakteristika bele tehnike, potrošačke elektronike i IT uređaja kod trgovinskih lanaca i internet prodavnica u Srbiji. Naša stranica vam omogućava da istražite najnovije informacije, detaljne karakteristike i konkurentne cene proizvoda.

Posetite nas i uživajte u ekskluzivnom iskustvu pametne kupovine klikom na link:

<https://tehnoteka.rs/p/electrolux-frizider-lrb1de33x-akcija-cena/>

LRB1DE33W  
LRB1DE33X



---

<b>HR</b>	Hladnjak	Upute za uporabu	2
<b>MK</b>	Фрижидер	Упатство за ракување	18
<b>SL</b>	Hladilnik	Navodila za uporabo	36
<b>SQ</b>	Frigorifer	Udhëzimet për përdorim	52
<b>SR</b>	Фрижидер	Упутство за употребу	69

# SADRŽAJ

1. INFORMACIJE O SIGURNOSTI.....	2
2. SIGURNOSNE UPUTE.....	4
3. INSTALACIJA.....	6
4. OPERACIJA.....	9
5. SVAKODNEVNA UPORABA.....	10
6. SAVJETI I POMOĆ.....	12
7. ODRŽAVANJE I ČIŠĆENJE.....	12
8. OTKLANJANJE POTEŠKOĆA.....	13
9. BUKA.....	16
10. TEHNIČKI PODACI.....	16
11. INFORMACIJE ZA ISPITNE USTANOVE.....	16
12. BRIGA ZA OKOLIŠ.....	17

## MISLIMO NA VAS

Hvala vam na kupnji Electrolux uređaja. Odabrali ste proizvod koji u sebi uključuje desetljeća profesionalnog iskustva i inovacija. Genijalan i moderan, osmišljen prema vašim potrebama. Dakle, kad god ga koristite, možete biti sigurni znajući kako ćete svaki put postići izvrsne rezultate.

Dobro došli u Electrolux.

**Posjetite naše internetske stranice:**



Dobit ćete savjete o korištenju, rješavanju problema, brošure i informacije o servisu i popravcima:

**[www.electrolux.com/support](http://www.electrolux.com/support)**



Registrirajte svoj proizvod za bolju uslugu:

**[www.registerelectrolux.com](http://www.registerelectrolux.com)**



Kupite dodatnu opremu, potrošni materijal i originalne rezervne dijelove za svoj uređaj:

**[www.electrolux.com/shop](http://www.electrolux.com/shop)**

## KORISNIČKA SLUŽBA I SERVIS

Uvijek koristite originalne zamjenske dijelove.

Kada kontaktirate naš ovlaštenu servis trebate imati sljedeće podatke: Model, PNC, serijski broj.

Podaci se mogu naći na nazivnoj pločici.

 Upozorenje / oprez - sigurnosne informacije

 Opće informacije i savjeti

 Ekološke informacije

Zadržava se pravo na izmjene.

### 1. INFORMACIJE O SIGURNOSTI

Prije postavljanja i korištenja uređaja, pažljivo pročitajte isporučene upute. Proizvođač nije odgovoran za bilo

kakvu ozljedu ili oštećenje koji su rezultat neispravnog postavljanja ili korištenja. Upute uvijek držite na sigurnom i pristupačnom mjestu za buduću upotrebu.

## 1.1 Sigurnost djece i osjetljivih osoba

- Ovaj uređaj mogu koristiti djeca u dobi od 8 godina i starija te osobe smanjenih tjelesnih, osjetilnih ili mentalnih mogućnosti ili osobe koje ne raspolažu iskustvom ili znanjem ako su pod nadzorom osobe odgovorne za njihovu sigurnost i rade po uputama koje se odnose na sigurno korištenje uređaja te razumiju uključene opasnosti.
- Djeci u dobi od 3 do 8 godina dopušteno je puniti i prazniti uređaj pod uvjetom da su dobili odgovarajuće upute.
- Ovaj uređaj mogu koristiti osobe s vrlo visokim i složenim invaliditetom, pod uvjetom da su dobile odgovarajuće upute.
- Djecu mlađu od 3 godine treba držati podalje od uređaja, osim ako su pod stalnim nadzorom.
- Djeca bi trebala biti pod nadzorom kako bi se osiguralo da se ne igraju s uređajem.
- Bez nadzora djeca ne smiju obavljati čišćenje uređaja i korisničko održavanje.
- Ambalažu držite podalje od djece i zbrinite je na odgovarajući način.

## 1.2 Opća sigurnost

- Ovaj uređaj namijenjen je isključivo za spremanje namirnica i napitaka.
- Ovaj je uređaj namijenjen za pojedinačnu uporabu u domaćinstvu u zatvorenom prostoru.
- Ovaj uređaj može se koristiti u uredima, hotelskim sobama, sobama za goste s doručkom, seoskim kućama za goste i drugim sličnim smještajem u kojima takva uporaba ne prelazi (prosječnu) razinu uporabe u domaćinstvu.

- Da biste izbjegli zagađivanje hrane, pridržavajte se sljedećih uputa:
  - ne držite vrata otvorena tijekom dužeg razdoblja
  - redovito čistite površine koje mogu doći u dodir s hranom i biti dostupne sustavima odvodnje;
  - sirovo meso i ribu pohranite u prikladne posude u hladnjaku da ne budu u kontaktu s drugom hranom ili da ne kape po drugoj hrani.
- UPOZORENJE: Ventilacijski otvori na kućištu uređaja ili ugradbenom elementu ne smiju biti blokirani.
- UPOZORENJE: Ne koristite mehaničke uređaje ili bilo koja sredstva za ubrzavanje postupka odmrzavanja, osim onih koje preporuča proizvođač.
- UPOZORENJE: Ne oštećujte sklop rashladnog sredstva.
- UPOZORENJE: Ne koristite električne uređaje unutar odjeljka za čuvanje hrane uređaja, osim ako nisu vrste koje je preporučio proizvođač.
- Za čišćenje uređaja nemojte koristiti raspršivač vode i paru.
- Očistite uređaj vlažnom mekom krpom. Koristite samo neutralne deterdžente. Nikada ne koristite abrazivna sredstva, abrazivne spužvice za ribanje, otapala ili metalne predmete.
- Kad je uređaj duže vrijeme prazan, isključite ga, odmrznite, očistite, osušite i ostavite otvorena vrata da spriječite razvoj plijesni unutar uređaja.
- Ne čuvajte eksplozivne tvari poput limenki aerosola sa zapaljivim punjenjem u ovom uređaju.
- Ako je kabel napajanja oštećen, mora ga zamijeniti proizvođač, ovlašteni servisni centar ili slične kvalificirane osobe kako bi se izbjegla opasnost.

## 2. SIGURNOSNE UPUTE

### 2.1 Instalacija



#### **UPOZORENJE!**

Samo kvalificirana osoba smije postaviti ovaj uređaj.

- Odstranite svu ambalažu.
- Ne postavljajte i ne koristite oštećeni uređaj.
- Slijedite upute za postavljanje isporučene s uređajem.

- Prilikom pomicanja uređaja uvijek budite pažljivi jer je uređaj težak. Uvijek nosite zaštitne rukavice i zatvorenu obuću.
- Provjerite može li zrak kružiti oko uređaja.
- Pri prvoy instalaciji ili nakon okretanja vrata, pričekajte najmanje 4 sata prije spajanja uređaja na napajanje. To omogućuje povratak ulja natrag u kompresoru.
- Prije provođenja bilo kakvih radnji na uređaju (npr. okretanja vrata), izvadite utikač iz utičnice.
- Nemojte instalirati uređaj u blizini radijatora ili štednjaka, pećnica ili ploča za kuhanje.
- Ne izlažite uređaj kiši.
- Uređaj nemojte instalirati na mjestima s izravnom sunčevom svjetlosti.
- Uređaj nemojte instalirati na prevlažnim ili prehladnim mjestima.
- Prilikom pomicanja uređaja, podignite ga za prednji rub kako bi se izbjeglo grebanje poda.

## 2.2 Priključak na električnu mrežu



### **UPOZORENJE!**

Opasnost od požara i strujnog udara.



### **UPOZORENJE!**

Kod postavljanja aparata provjerite da kabel napajanja nije presavijen ili prignječen.



### **UPOZORENJE!**

Ne koristite višeputne utikače i produžne kabele.

- Uređaj mora biti uzemljen.
- Provjerite jesu li parametri na natpisnoj pločici kompatibilni s električnim vrijednostima mrežnog napajanja.
- Uvijek koristite pravilno montiranu utičnicu sa zaštitom od strujnog udara.
- Pazite da ne oštetite električne komponente (npr. utikač, kabel napajanja, kompresor). Za zamjenu električnih komponenti kontaktirajte ovlaštenu servis.

- Kabel napajanja mora biti ispod razine utikača.
- Utikač kabela napajanja uključite u utičnicu tek po završetku postavljanja. Provjerite postoji li nakon montaže pristup utikaču.
- Ne povlačite kabel napajanja kako biste izvukli utikač iz utičnice. Uvijek uhvatite i povucite utikač.

## 2.3 Primjena



### **UPOZORENJE!**

Opasnost od ozljeda, opekline, strujnog udara ili požara.



Uređaj sadrži zapaljivi plin, izobutan (R600a), prirodni plin s visokom razinom ekološke kompatibilnosti. Pazite da ne izazovete oštećenje u rashladnom sustavu koji sadrži izobutan.

- Ne mijenjajte specifikacije ovog uređaja.
- Ne stavljajte električne uređaje (npr. aparate za pripremu sladoleda) u uređaj osim ako proizvođač nije naznačio da su prikladni za to.
- Ukoliko se ošteti sklop rashladnog sredstva, pripazite da u prostoriji nema plamena ni izvora zapaljenja. Proračite prostoriju.
- Ne dopustite da vrući predmeti dodiruju plastične dijelove uređaja.
- Ne čuvajte zapaljivi plin ni tekućinu u uređaju.
- Ne stavljajte zapaljive proizvode ili mokre predmete sa zapaljivim proizvodima u uređaj, blizu uređaja ili na uređaj.
- Ne dirajte kompresor ni kondenzator. Vrući su.

## 2.4 Unutarnje osvjtljenje



### **UPOZORENJE!**

Opasnost od električnog udara.

- Ovaj proizvod sadrži jedan ili više izvora svjetlosti klase energetske učinkovitosti F.
- Što se tiče žarulje(a) unutar ovog proizvoda i rezervnih žarulja koje se prodaju zasebno: Ove žarulje

namijenjene su da izdrže ekstremne fizičke uvjete u kućanskim uređajima, poput temperature, vibracija, vlage ili namijenjene su signalizaciji informacija o radnom stanju uređaja. Nisu namijenjene za druge primjene i nisu pogodne za osvjetljenje u kućanstvu.

## 2.5 Čišćenje i održavanje



### UPOZORENJE!

Opasnost od ozljeda ili oštećenja uređaja.

- Prije održavanja, uređaj isključite i utikač izvucite iz utičnice mrežnog napajanja.
- Ovaj uređaj sadrži ugljikovodike u rashladnoj jedinici. Samo kvalificirana osoba smije održavati i ponovno puniti jedinicu.
- Redovito provjerite ispušni uređaja i po potrebi ga očistite. Ako je ispušni začepljen, na dnu uređaja će se skupljati odmrznuta voda.

## 2.6 Servis

- Za popravak uređaja obratite se ovlaštenom servisnom centru. Koristite samo originalne rezervne dijelove.
- Imajte na umu da samostalni ili neprofesionalni popravak može imati

sigurnosne posljedice i može poništiti jamstvo.

- Sljedeći rezervni dijelovi bit će dostupni 7 godina nakon ukidanja modela: termostati, senzori temperature, tiskane pločice, izvori svjetla, ručke na vratima, šarke vrata, ladice i košare. Imajte na umu da su neki od tih rezervnih dijelova dostupni samo profesionalnim serviserima i da nisu svi rezervni dijelovi relevantni za sve modele.
- Brtve na vratima bit će dostupne 10 godina nakon ukidanja modela.

## 2.7 Odlaganje



### UPOZORENJE!

Opasnost od ozljeda ili gušenja.

- Uređaj isključite iz električne mreže.
- Prerežite električni kabel i bacite ga.
- Skinite vrata kako biste spriječili da se djeca i kućni ljubimci zatvore u uređaj.
- Sustav hlađenja i izolacijski materijali ovog uređaja nisu štetni za ozon.
- Izolacijska pjena sadrži zapaljive plinove. Za informacije o pravilnom odlaganju uređaja kontaktirajte komunalnu službu.
- Nemojte prouzročiti oštećenje dijelova jedinice hlađenja u blizini izmjenjivača topline.

# 3. INSTALACIJA



### UPOZORENJE!

Pogledajte poglavlja sa sigurnosnim uputama.

### 3.1 Dimenzije

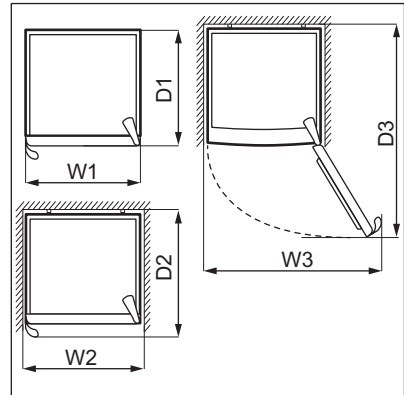
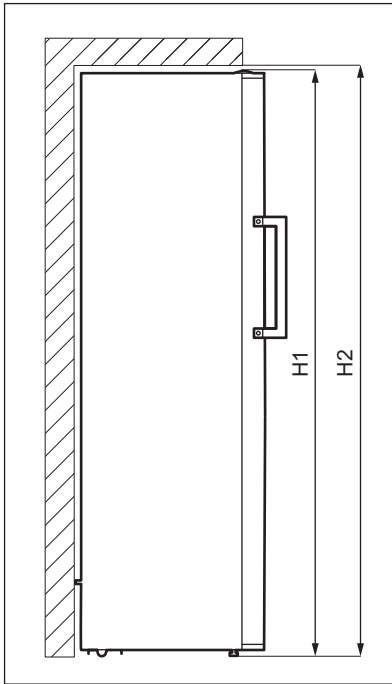

Ukupne dimenzije <sup>1</sup>		
H1*	mm	1550
W1	mm	595
D1	mm	650

<sup>1</sup> visina, širina i dubina uređaja bez rukohvata

\* uključujući visinu gornje šarke (10 mm)

Prostor potreban prilikom uporabe <sup>2</sup>		
H2	mm	1700
W2	mm	695
D2	mm	744

<sup>2</sup> visina, širina i dubina uređaja uključujući rukohvat, plus prostor potreban za slobodnu cirkulaciju zraka za hlađenje

Ukupni prostor potreban prilikom uporabe <sup>3</sup>		
H2	mm	1700
W3	mm	982
D3	mm	1244

<sup>3</sup> visina, širina i dubina uređaja uključujući rukohvat, plus prostor potreban za slobodnu cirkulaciju zraka za hlađenje te prostor potreban za minimalni kut otvaranja vrata koji omogućuje vađenje unutarnje opreme

### 3.2 Mjesto

Ovaj uređaj nije namijenjen za upotrebu kao ugradbeni uređaj.

U slučaju da se postavljanje razlikuje od samostojećeg u odnosu na prostor potreban za dimenzije, uređaj će ispravno funkcionirati, ali se potrošnja energije može malo povećati.



Da biste osigurali najbolju funkcionalnost uređaja, ne biste ga trebali postaviti u blizini izvora topline (pećnica, štednjaci, radijatori, kuhala ili ploče za kuhanje) ili na mjesto s izravnim sunčevim svjetlom. Uvjerite se da zrak slobodno cirkulira oko stražnjeg dijela ormarića.

Ovaj uređaj treba biti postavljen na suhom, dobro ventiliranom unutarnjem prostoru.

Ako se uređaj nalazi ispod visećeg zidnog elementa, za osiguranje najboljeg rada potrebno je održavati minimalnu udaljenost do ormarića iznad. U idealnom slučaju, uređaj ne bi trebao biti smješten ispod visećih zidnih elemenata. Jedna ili više podesivih nožica na dnu ormarića osiguravaju da uređaj stoji ravno.



#### OPREZI!

Ako uređaj postavljate uza zid, koristite isporučene stražnje odstojnike ili održavajte minimalan razmak kako je navedeno u uputama za postavljanje.



#### OPREZI!

Ako uređaj postavite pored zida, pogledajte upute za postavljanje da biste razumjeli minimalnu udaljenost između zida i bočne strane uređaja na kojoj šarke vrata trebaju pružiti dovoljno prostora za otvaranje vrata prilikom vađenja unutarnje opreme (npr. prilikom čišćenja).

Ovaj uređaj namijenjen je za uporabu na sobnoj temperaturi od 10°C do 43°C.



Ispravan rad uređaja može se jamčiti samo unutar navedenog raspona temperature.



Ako imate bilo kakve sumnje gdje postaviti uređaj, obratite se dobavljaču, našoj korisničkoj službi ili najbližem ovlaštenom servisnom centru.



Mora biti omogućeno iskopčavanje uređaja iz električne mreže. Stoga, utikač nakon postavljanja, mora biti lako dostupan.

### 3.3 Spajanje na električnu mrežu

- Prije spajanja, provjerite odgovaraju li napon i frekvencija na natpisnoj pločici električnom napajanju u vašem domu.
- Uređaj mora biti uzemljen. Utikač na električnom kabelu isporučen je s kontaktom za tu svrhu. Ako vaša kućna električna utičnica nije uzemljena, spojite uređaj na odvojeno uzemljenje u skladu s važećim propisima, konzultirajući ovlaštenog električara.
- Proizvođač odbija svaku odgovornost ako gornje sigurnosne mjere opreza nisu poduzete.
- Ovaj je uređaj usklađen s uredbama EEZ-a.

### 3.4 Poravnavanje

Pri postavljanju uređaja provjerite da li stoji ravno. To možete namjestiti pomoću dvije podesivih nožica na prednjem donjem dijelu.

### 3.5 Stražnji odstojnici

U vrećici s dokumentacijom nalaze se dva odstojnika koji se moraju postaviti kao što je prikazano na slici.

Ako uređaj postavljate uza zid u samostojećoj instalaciji, postavite stražnje odstojnike kako biste osigurali maksimalnu moguću udaljenost.

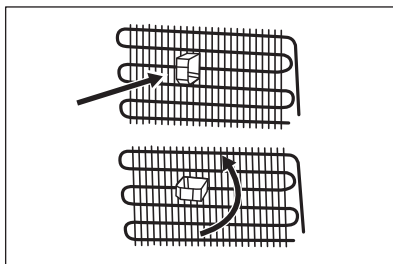

### 3.6 Reverzibilnost vrata

Pogledajte odvojeni dokument s uputama o postavljanju i promjeni smjera otvaranja vrata.



#### OPREZ!

Tijekom svakog preokretanja vrata zaštitite pod od ogrebotina izdržljivim materijalom.

## 4. OPERACIJA

### 4.1 Upravljačka ploča

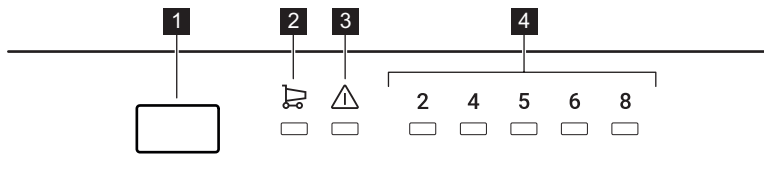

**1** Tipka za podešavanje temperature

**2** Super Cool tipka

**3** Indikator alarma

**4** Indikatori temperature

### 4.2 Uključivanje i isključivanje

Za uključivanje uređaja, umetnite utikač u zidnu utičnicu.



Prilikom prvog uključivanja uređaja, unutarnje svjetlo može se uključiti nakon odgode od jedne minute zbog otvorenih testova.



Da biste isključili sve funkcije, uključite način rada Standby. Pogledajte poglavlje „način rada Standby“.

Za isključivanje uređaja, iskopčajte ga iz napajanja.

### 4.3 Podešavanje temperature

Preporučena temperatura je:

- +4°C za hladnjak.

Raspon temperature može varirati između 2°C i 8°C.

Za postavljanje temperature uređaja pritisnite tipku za regulaciju temperature više puta dok ne postignete željenu temperaturu u odjeljku.

Odaberite postavku imajući u vidu da temperatura unutar uređaja ovisi o:

- sobnoj temperaturi,
- učestalosti otvaranja vrata,
- količini pohranjene hrane,
- mjestu uređaja.

Općenito, najprikladnija je srednja postavka.

Indikatori temperature pokazuju postavljenu temperaturu.



Postavljena temperatura bit će postignuta u roku od 24 sata.

### 4.4 Super Cool funkcija

Ako u odjeljak hladnjaka morate staviti veću količinu hrane temperature okoliša, na primjer nakon kupovine, predlažemo vam aktiviranje funkcije Super Cool radi bržeg hlađenja proizvoda i kako biste izbjegli zagrijavanje ostalih namirnica već prisutnih u odjeljku.

Za uključivanje ove funkcije, pritisnite više puta tipku za podešavanje temperature dok se ne pojavi indikator Super Cool.

Ova funkcija automatski se isključuje nakon najviše 5 sati ili kad senzor

dostigne najnižu temperaturu u odjeljku hladnjaka (1-3°C).

Možete isključiti funkciju Super Cool prije njenog automatskog završetka ponavljanjem postupka do isključenja Super Cool indikatora ili odabirom druge temperature odjeljka hladnjaka.

#### 4.5 Alarm vrata otvorena

Zvuk se uključuje i indikator alarma treperi ako vrata hladnjaka ostanu otvorena otprilike dvije minute.

Alarm prestaje nakon što zatvorite vrata.

#### 4.6 Alarm

U slučaju problema s hlađenjem, prekida napajanja ili značajne promjene temperature unutar uređaja, indikator alarma svijetli crveno i zvuk je uključen.



Prilikom prvog priključivanja uređaja može se upaliti alarm.

Pogledajte poglavlje "Otklanjanje poteškoća" za više mogućih uzroka aktiviranja alarma i rješenja za njegovo deaktiviranje.

#### 4.7 Standby način rada

Kako biste isključili funkciju hlađenje, uključite način rada Standby i tako smanjite potrošnju energije uređaja.

Za uključivanje načina rada Standby:

1. Postavite temperaturu za 2°C. Pogledajte poglavlje "Podešavanje temperature".
2. Pritisnite i držite tipku za regulaciju temperature dok svi indikatori temperature ne bljesnu 3 puta.



Ako pritisnete tipku za regulaciju temperature dok je način rada Standby uključen, svi indikatori temperature bljeskaju 3 puta.

Način rada Standby možete isključiti ponavljanjem gornjeg postupka.



Tijekom načina rada Standby temperatura unutar uređaja može porasti iznad postavljene 2°C. Ako se to učini nakon isključivanja načina rada, indikator alarma svijetli, a zvuk je uključen. Indikator alarma i zvučni alarm se isključuju kada uređaj automatski snizi temperaturu.

## 5. SVAKODNEVNA UPORABA



#### OPREZ!

Ovaj uređaj za hlađenje nije prikladan za zamrzavanje hrane.

#### 5.1 Skidanje i postavljanje police vrata

Za uklanjanje police vrata:

1. Držite lijevu stranu police.
2. Podignite desnu stranu police dok se ne oslobodi pričvršćivača.

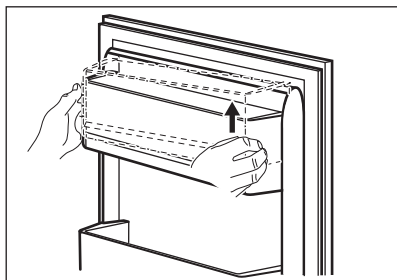

3. Podignite lijevu stranu police i uklonite je.

Za vraćanje police natrag:

1. Postavite policu ravno na vrata.

2. Istovremeno gurnite obje strane police prema dolje tako da se polica uklopi u oba pričvršćivača.

## 5.2 Pomične police

Stijenke hladnjaka opremljene su nizom vodilica tako da se police mogu postaviti po želji.

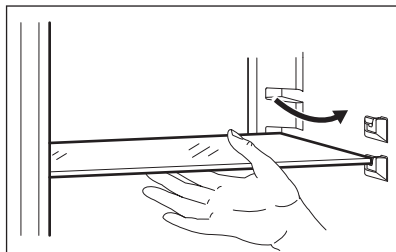

- i** Ne mičite staklenu policu iznad ladicice za povrće kako biste osigurali pravilno kruženje zraka.

## 5.3 Ladicica za povrće

U donjem dijelu uređaja nalazi se posebna ladicica prikladna za skladištenje voća i povrća.

## 5.4 Kontrola vlage

Na staklenoj polici ugrađen je mehanizam s prorezima (podesivim pomoću klizne poluge) koji omogućuje podešavanje vlage u ladicama za povrće.

- i** Ne stavljajte nikakve namirnice na uređaj za kontrolu vlage.

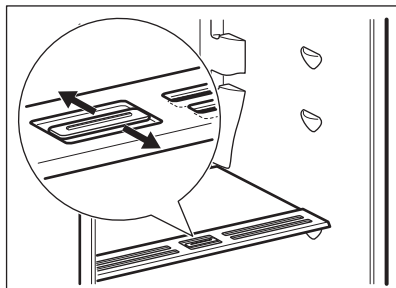

Položaj regulatora vlage ovisi o vrsti i količini voća i povrća:

- Prorezi zatvoreni: preporučljivo za male količine voća i povrća. Na taj se način duže čuva prirodni udio vlage u voću i povrću.
- Prorezi otvoreni: preporučljivo za velike količine voća i povrća. Na taj način, veća cirkulacija zraka rezultira manjom vlagom zraka.

## 5.5 Indikator temperature

Za ispravnu pohranu namirnica hladnjak je opremljen kontrolnom žaruljicom temperature. Simbol sa strane uređaja označava najhladnije područje u hladnjaku.

Ako je prikazano OK (A), svježu hranu stavite u područje označeno simbolom, ako nije (B), pričekajte najmanje 12 sati i provjerite je li prikazano OK (A).

Ako još uvijek nije prikazano OK (B), kontrolu podešavanja postavite na hladnije postavke.

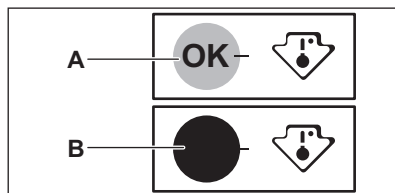

## 5.6 Ventilator

Odjeljak hladnjaka opremljen je uređajem koji omogućuje brzo hlađenje namirnica i održavanje ujednačenije temperature u odjeljku.

Ovaj se uređaj uključuje automatski kad je potrebno.

- i** Nemojte blokirati otvore za ulaz i izlaz zraka kada pohranjujete namirnice jer će se oštetiti cirkulacija zraka koju osigurava ventilator.

## 6. SAVJETI I POMOĆ

### 6.1 Savjeti za uštedu energije

- Najefikasnija potrošnja energije osigurana je u konfiguraciji s ladicama u donjem dijelu uređaja, i ravnomjerno raspoređenim policama. Položaj ladica na vratima ne utječe na potrošnju energije.
- Nemojte često otvarati vrata ili ih ostavljati otvorena duže no što je potrebno.
- Ne postavljajte previsoku temperaturu da biste uštedjeli energiju osim ako to zahtijevaju karakteristike hrane.
- Osigurajte dobru ventilaciju. Ne prekrivajte ventilacijske rešetke ili rupe.
- Obavezno osigurajte da prehrambeni proizvodi unutar uređaja omogućuju cirkulaciju zraka kroz namjenske otvore u stražnjoj unutrašnjosti uređaja.

### 6.2 Savjeti za hlađenje svježih hrane

- Dobra postavka temperature koja osigurava očuvanje svježih hrane je temperatura niža od +4 °C. Viša postavka temperature unutar uređaja može dovesti do kraćeg roka trajanja hrane.
- Prekrijte hranu da biste sačuvali njezinu svježinu i aromu.
- Uvijek koristite zatvorene posude za tekućine i hranu kako biste izbjegli mirise ili neugodne mirise u odjeljku.

- Da biste izbjegli unakrsnu kontaminaciju kuhane i sirove hrane, prekriti kuhanu hranu i odvojite je od sirove.
- Preporučuje se odmrznuti hranu u hladnjaku.
- Ne stavljajte vruću hranu unutar uređaja. Prije umetanja provjerite je li se ohladila na sobnu temperaturu.
- Da bi se spriječilo bacanje hrane, nove zalihe hrane uvijek trebaju biti smještene iza stare.

### 6.3 Savjeti za hlađenje hrane

- Odjeljak za svježiju hranu je označen (na nazivnoj pločici) s .
- Voće i povrće: temeljito očistite (uklonite zemlju) i stavite u posebnu ladicu (ladicu za povrće).
- Preporučljivo je ne čuvati u hladnjaku egzotično voće poput banana, manga, papaje, itd.
- Povrće poput rajčice, krumpira, luka i češnjaka ne treba čuvati u hladnjaku.
- Maslac i sir: stavite u zabrtvljeni spremnik, omotajte aluminijskom folijom ili stavite u polietilensku vrećicu kako biste što je više moguće isključili prisustvo zraka.
- Boce: zatvorite ih čepom i stavite na policu za boce u vratima (ako postoji) ili na stalak za boce.
- Pridržavajte se roka valjanosti proizvoda kako biste znali koliko dugo ih treba čuvati.

## 7. ODRŽAVANJE I ČIŠĆENJE



### UPOZORENJE!

Pogledajte poglavlja sa sigurnosnim uputama.

### 7.1 Čišćenje unutrašnjosti

Prije prve uporabe uređaja, unutrašnjost i svu unutarnju dodatnu opremu treba oprati mlakom vodom i neutralnim sapunom kako bi se uklonio tipičan miris potpuno novog proizvoda, a zatim temeljito osušiti.



### OPREZ!

Nemojte koristiti deterdžente, abrazivne praške, sredstva za čišćenje na bazi klora ili ulja jer oštećuju površinski sloj.



### OPREZ!

Dodatna oprema i dijelovi uređaja nisu prikladni za pranje u perilici posuđa.

## 7.2 Redovito čišćenje

Opremu treba redovito čistiti:

1. očistite unutrašnjost i dodatnu opremu mlakom vodom i neutralnim sapunom.
2. Redovito provjeravajte brtve na vratima i čistite ih kako biste bili sigurni da su čiste i bez naslaga.
3. Kondenzator čistite četkom najmanje dva puta godišnje.
4. Povremeno očistite ladicu evaporatora kako biste uklonili nakupljenu vodu.
5. Temeljito isperite i osušite.

## 7.3 Odmrzavanje uređaja

Inje se automatski uklanja iz evaporatora u odjeljku hladnjaka svaki put kada se

motor kompresora zaustavi tijekom normalne uporabe. Voda za odmrzavanje odvodi se kroz korito u poseban spremnik na stražnjoj strani uređaja, pored kompresora motora, gdje isparava.

## 7.4 Razdoblja nekoristenja

Ako uređaj nećete koristiti dulje vrijeme poduzmite sljedeće mjere opreza:

1. Iskopčajte uređaj iz napajanja.
2. Izvadite svu hranu.
3. Očistite uređaj i sav pribor.
4. Ostavite vrata otvorena kako biste spriječili stvaranje neugodnih mirisa.

# 8. OTKLANJANJE POTEŠKOĆA



### UPOZORENJE!

Pogledajte poglavlja sa sigurnosnim uputama.

## 8.1 Što učiniti ako ...

Problem	Mogući uzrok	Rješenje
Uređaj ne radi.	Uređaj je isključen.	Uključite uređaj.
	Utikač nije spojen na utičnicu za električnu mrežu.	Ispravno priključite utikač u utičnicu električne mreže.
	U mrežnoj utičnici nema napona.	Na utičnicu priključite drugi električni aparat. Obratite se kvalificiranom električaru.
Uređaj je bučan.	Uređaj nije pravilno niveliran.	Provjerite je li uređaj stabilan.
Kompresor neprestano radi.	Temperatura nije ispravno postavljena.	Pogledajte poglavlje "Operacija".
	Mnogo prehrambenih proizvoda stavljeno je u isto vrijeme.	Pričekajte nekoliko sati, a zatim ponovno provjerite temperaturu.
	Temperatura prostorije je previsoka.	Pogledajte poglavlje "Instalacija".

<b>Problem</b>	<b>Mogući uzrok</b>	<b>Rješenje</b>
	Namirnice stavljene u uređaj bile su pretople.	Prije pohranjivanja ostavite da se namirnice ohlade na sobnu temperaturu.
	Vrata nisu pravilno zatvorena.	Pogledajte poglavlje "Zatvorite vrata".
Vrata nisu pravilno postavljena ili se sudaraju s ventilacijskom rešetkom.	Uređaj nije dobro niveliran.	Pogledajte upute za postavljanje.
Vrata se ne otvaraju laganom.	Pokušali ste ponovno otvoriti vrata odmah nakon zatvaranja.	Prije zatvaranja i ponovnog otvaranja vrata pričekajte nekoliko sekundi.
Svjetiljka ne radi.	Svjetiljka je u stanju pripravnosti.	Zatvorite i otvorite vrata.
	Svjetiljka nije ispravna.	Obratite se najbližem ovlaštenom servisu.
Ima previšeinja i leda.	Vrata nisu pravilno zatvorena.	Pogledajte poglavlje "Zatvorite vrata".
	Brtva je deformirana ili prljava.	Pogledajte poglavlje "Zatvorite vrata".
	Namirnice nisu ispravno umotane.	Bolje umotajte namirnice.
	Temperatura nije ispravno postavljena.	Pogledajte poglavlje "Operacija".
	Uređaj je potpuno napunjen i postavljen na najnižu temperaturu.	Postavite višu temperaturu. Pogledajte poglavlje "Operacija".
	Temperatura postavljena na uređaju je preniska, a okolna temperatura previsoka.	Postavite višu temperaturu. Pogledajte poglavlje "Operacija".
Na stražnjoj ploči hladnjaka teče voda.	Za vrijeme automatskog procesa odmrzavanjainja se otapa na stražnjoj ploči.	To je ispravno. Vodu posušite mekanom krpom.
Na stražnjoj stjenki hladnjaka ima previše kondenzirane vode.	Vrata su prečesto bila otvorena.	Vrata otvarajte samo kad je potrebno.
	Vrata nisu bila potpuno zatvorena.	Uvjerite se da su vrata potpuno zatvorena.
	Pohranjena hrana nije bila umotana.	Hranu umotajte u odgovarajuću ambalažu prije nego što je pohranite u uređaj.

Problem	Mogući uzrok	Rješenje
Voda teče na pod.	Otvor za otopljenu vodu nije spojen na pliticu za isparavanje iznad kompresora.	Pričvrstite otvor za topljenu vodu na pliticu evaporatora.
Temperatura u uređaju je preniska/previsoka.	Temperatura nije postavljena ispravno.	Postavite višu/nišu temperaturu.
	Vrata nisu pravilno zatvorena.	Pogledajte poglavlje "Zatvorite vrata".
	Temperatura namirnica je previsoka.	Prije spremanja namirnica ostavite ih da se ohlade na sobnu temperaturu.
	Odjednom ste spremili puno namirnica.	Istodobno stavljajte manje namirnica.
	Vrata su se često otvarala.	Vrata otvarajte samo kad je potrebno.
	U uređaju nema strujanja hladnog zraka.	Provjerite da u uređaju postoji strujanje hladnog zraka. Pogledajte poglavlje "Savjeti i pomoć".



Ako ovi savjeti ne daju željene rezultate, kontaktirajte najbliži ovlašteni servisni centar.

## 8.2 Zamjena žarulje

Uređaj je opremljen dugotrajnim unutarnjim LED svjetlom.

Samo je servisu dopušteno zamijeniti uređaj za osvjetljenje. Obratite se ovlaštenom servisnom centru.

## 8.3 Zatvorite vrata

1. Očistite brtve na vratima.
2. Po potrebi podesite vrata. Pogledajte poglavlje "Instalacija".
3. Ako je potrebno, zamijenite neispravne brtve na vratima. Kontaktirajte ovlašteni servisni centar.



## 9. BUKA

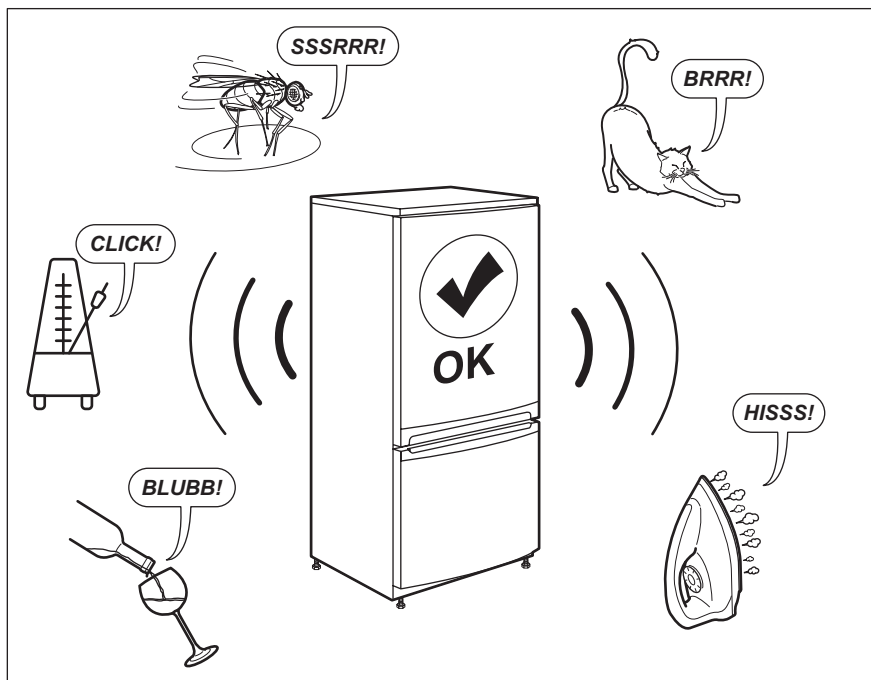

## 10. TEHNIČKI PODACI

Tehničke informacije nalaze se na natpisnoj pločici na unutarnjoj strani uređaja i na energetske naljepnici.

QR kod na energetske naljepnici isporučenoj s uređajem pruža internetsku poveznicu do podataka koji se odnose na performanse uređaja u EU EPREL bazi podataka. Energetske naljepnicu čuvajte za referencu zajedno s korisničkim priručnikom i svim ostalim dokumentima koji se isporučuju s ovim uređajem.

Iste informacije poput naziva modela i broja proizvoda, koje se nalaze na natpisnoj pločici uređaja, moguće je pronaći i u EPREL-u pomoću poveznice <https://eprel.ec.europa.eu>.

Za detaljne informacije o energetske naljepnici pogledajte poveznicu [www.theenergylabel.eu](http://www.theenergylabel.eu).

## 11. INFORMACIJE ZA ISPITNE USTANOVE

Postavljanje i priprema uređaja za potvrdu bilo kojeg Eco dizajna (EcoDesign) mora biti u skladu s EN 62552. Zahtjevi ventilacije, dimenzije otvora i minimalne udaljenosti sa stražnje

strane moraju biti kako je navedeno u poglavlju 3 ovog korisničkog priručnika. Za sve dodatne informacije, uključujući planove utovara, obratite se proizvođaču.

## 12. BRIGA ZA OKOLIŠ

Reciklirajte materijale sa simbolom . Ambalažu za recikliranje odložite u prikladne spremnike. Pomozite u zaštiti okoliša i ljudskog zdravlja, kao i u recikliranju otpada od električnih i elektroničkih uređaja. Uređaje označene

simbolom  ne bacajte zajedno s kućnim otpadom. Proizvod odnesite na lokalno reciklažno mjesto ili kontaktirajte nadležnu službu.

## СОДРЖИНА

1. БЕЗБЕДНОСНИ ИНФОРМАЦИИ.....	19
2. БЕЗБЕДНОСНИ УПАТСТВА.....	21
3. МОНТАЖА.....	23
4. ОПЕРАЦИЈА.....	26
5. СЕКОЈДНЕВНА УПОТРЕБА.....	27
6. СОВЕТИ И ПОМОШ.....	29
7. НЕГА И ЧИСТЕЊЕ.....	30
8. РЕШАВАЊЕ ПРОБЛЕМИ.....	30
9. БУЧАВА.....	34
10. ТЕХНИЧКИ ПОДАТОЦИ.....	34
11. ИНФОРМАЦИИ ЗА ТЕСТИРАЊЕ.....	34
12. ГРИЖА ЗА ОКОЛИНАТА.....	35

## НИЕ МИСЛИМЕ НА ВАС

Ви благодариме што купивте апарат Electrolux. Избравте производ кој со себе носи децении професионално искуство и иновација. Уникатен и стилски, дизајниран е имајќи ги на ум вашите потреби. Кога и да го користите, можете да бидете сигурни дека секојпат ќе постигнете одлични резултати.

Добре дојдовте во Electrolux.

**Посетете ја нашата страница за да:**



Добиете совети за користење, брошури, водич за решавање проблеми, информации за сервисирање и поправка:

**[www.electrolux.com/support](http://www.electrolux.com/support)**



Регистрирајте го вашиот производ за подобро сервисирање:

**[www.registerelectrolux.com](http://www.registerelectrolux.com)**



Купувајте дополнителен прибор, потрошни материјали или оригинални резервни делови за вашиот апарат:

**[www.electrolux.com/shop](http://www.electrolux.com/shop)**

## ГРИЖА ЗА КОРИСНИЦИ И СЕРВИСИРАЊЕ

Ви препорачуваме да користите оригинални резервни делови.

Кога ќе контактирате со нашиот овластен сервисен центар, погрижете се да ги имате на располагање следниве податоци: Модел, Број на производот, Сериски број.

Информациите можат да се најдат на етикетата со информации.

 Предупредување / Внимание-Безбедносни информации

 Општи информации и совети

 Информации за животната средина

Можноста за промени е задржана.

## 1. ⚠ БЕЗБЕДНОСНИ ИНФОРМАЦИИ

Пред монтирање и користење на апаратот, ве молиме внимателно да ги прочитате приложените упатства. Производителот не сноси одговорност за направена повреда или штета кои се резултат на неправилна монтажа или употреба. Секогаш чувајте ги упатствата на сигурно и безбедно место за подоцнежна употреба.

### 1.1 Безбедност на деца и ранливи лица

- Овој апарат може да го користат деца над 8 години и лица со намалени физички, сетилни или ментални способности или лица без искуство и знаење доколку тоа го прават под надзор или доколку им биле дадени упатства како безбедно да го употребуваат апаратот, и доколку ги разбираат опасностите поврзани со него.
- На децата на возраст од 3 до 8 години им е дозволено да го полнат и да го празнат апаратот доколку добиле соодветни упатства.
- Овој апарат може да го користат лица со многу обемни и сложени пречки во развојот доколку добиле соодветни упатства.
- Апаратот не смее да биде во дофат на деца помали од 3 години освен ако не се под постојан надзор.
- Децата треба да бидат под надзор да не играат со апаратот.
- Децата не треба да го чистат или да го оддржуваат апаратот без надзор.
- Држете ја амбалажата подалеку од деца и фрлете ја соодветно.

### 1.2 Општа безбедност

- Уредот служи само за складирање храна и пијалаци.

- Уредот е наменет да го користи едно домаќинство во домашни услови во затворен простор.
- Уредот може да се користи во канцеларии, хотелски соби, гостилници, фарми со гостилници и други слични сместувања каде неговото користење не надминува (просечно) ниво на користење во домаќинство.
- За да се избегне контаминација на храна, почитувајте ги следниве упатства:
  - не отварајте ги вратите подолги временски периоди;
  - редовно исчистете ги површините што може да допираат храна и достапните системи за цедење;
  - чувајте сурово месо и риба во соодветни контејнери во фрижидерот, така што тоа не е во контакт со или не капе врз друга храна.
- ПРЕДУПРЕДУВАЊЕ: Отворите за вентилација, во околината на апаратот или во вградената конструкција, треба да се ослободени од пречки.
- ПРЕДУПРЕДУВАЊЕ: Не користете механички уреди или вештачки средства за забрзување на процесот на одмрзнување, освен оние што ги препорачува производителот.
- ПРЕДУПРЕДУВАЊЕ: Не оштетувајте го ладилното коло.
- ПРЕДУПРЕДУВАЊЕ: Не користете електрични апарати во одделите за складирање храна на апаратот, освен ако не се од типот што е препорачан од производителот.
- Не користете чистач со воден спреј и пареа за чистење на апаратот.
- Чистете го апаратот со влажна мека крпа. Користете само неутрални детергенти. Не користете абразивни производи, абразивни сунѓери за чистење, растворувачи или метални предмети.

- Кога апаратот е празен подолг период, исклучете го, одмрзнете го, исчистете го, исушете го и оставете ја вратата отворена за да спречите развивање на мувла во апаратот.
- Не чувајте експлозивни материи како аеросолни конзерви со запалив погон во овој апарат.
- Доколку кабелот за напојување се оштети, треба да се замени од страна на производителот, негов овластен сервисен центар или слични квалификувани лица за да се избегне опасност.

## 2. БЕЗБЕДНОСНИ УПАТСТВА

### 2.1 Монтажа



#### **ПРЕДУПРЕДУВАЊЕ!**

Апаратот мора да го монтира само квалификувано лице.

- Извадете ја целата амбалажа.
- Немојте да монтирате ниту да користите оштетен апарат.
- Следете ги инструкциите за монтирање дадени со апаратот.
- Секогаш внимавјте кога го пренесувате апаратот затоа што е тежок. Секогаш носете заштитни ракавици и приложените обувки.
- Проверете дали воздухот може да кружи околу апаратот.
- Кога првпат инсталирате или откако сте ја замениле вратата почекајте најмалку 4 часа пред да го поврзете апаратот на струја. Ова е за да се овозможи маслото да тече назад во компресорот.
- Пред да извршите било каква работа на самиот апарат (на пр. промена на врата), извадете го кабелот од штекерот.
- Не монтирајте го апаратот во близина на радијатори или шпорети, рерна или површини за готвење.
- Не го изложувајте апаратот на дожд.
- Не го инсталирајте апаратот таму каде што има директна сончева светлина.

- Не го монтирајте овој апарат во многу влажни и студени места.
- Кога го преместувате апаратот, подигнете го предниот раб за да не го изгребете подот.

### 2.2 Поврзување на струја



#### **ПРЕДУПРЕДУВАЊЕ!**

Ризик од пожар и струен удар.



#### **ПРЕДУПРЕДУВАЊЕ!**

Кога го поставуваме апаратот, проверете дали гајтанот за струја е заплеткан или оштетен.



#### **ПРЕДУПРЕДУВАЊЕ!**

Не користете адаптери со повеќе приклучоци и продолжни кабли.

- Апаратот мора да биде заземјен.
- Проверете дали параметрите на плочката со спецификации се компатибилни со електричната моќност на мрежата на електрична енергија.
- Секогаш користете правилно монтиран штекер отпорен на струјни удари.
- Внимавајте да не ги оштетите електричните компоненти (на пр. приклучокот за струја, кабелот, компресорот). Контакттирајте со Овластениот сервисен центар или

со електричар за да ги смени електричните компоненти.

- Кабелот за струја мора да стои под нивото на приклучокот.
- Поврзете го приклучокот за струја со штекерот на крајот од монтажата. Проверете дали приклучокот за струја е пристапен по монтирањето.
- Не влечете го кабелот за да го исклучите апаратот од струја. Секогаш повлекувајте го приклучокот за струја.

## 2.3 Употреба



### ПРЕДУПРЕДУВАЊЕ!

Ризик од повреда, изгореници, струен удар или пожар.



Апаратот содржи запалив гас, изобутан (R600a), природен гас со високо ниво на компатибилност со околината. Внимавајте да не го оштетите водот за ладење кој содржи изобутан.

- Не менувајте ја спецификацијата на овој апарат.
- Не ставајте електрични апарати (на пример, апарати за правење сладолед) во апаратот, освен ако производителот не навел дека е применливо.
- Ако дојде до оштетување на ладилното коло, проверете дали во просторијата има пламен и извори на палење. Проветрете ја просторијата.
- Не дозволувајте жешки предмети да ги допрат пластичните делови на апаратот.
- Не чувајте запалив гас и течност во апаратот.
- Не ставајте запаливи производи или предмети кои се мокри заедно со запаливи производи во апаратот, или во негова близина.
- Не ги допирајте компресорот или кондензаторот. Тие се жешки.

## 2.4 Внатрешна светилка



### ПРЕДУПРЕДУВАЊЕ!

Опасност од струен удар.

- Овој производ содржи еден или повеќе извори на светлина од класа на енергетска ефикасност F.
- Во однос на светилите во внатрешноста на овој производ и резервните светилки што се продаваат посебно: Овие светилки се предвидени да издржат екстремни физички услови во апаратите за домаќинство, како што се температура, вибрации, влажност или се предвидени за давање сигнали за работната состојба на апаратот. Тие не се предвидени да се користат за други намени и не се погодни за осветлување простории во домот.

## 2.5 Нега и чистење



### ПРЕДУПРЕДУВАЊЕ!

Ризик од повреда или оштетување на апаратот.

- Пред одржувањето, исклучете го апаратот и исклучете го кабелот од штекерот за струја.
- Апаратот содржи јаглеводороди во уредот за ладење. Само квалификувано лице смее да го одржува апаратот и повторно да ја полни единицата.
- Редовно вршете проверка на одводот на фрижидерот и ако е потребно исчистете го. Ако одводот е блокиран, ќе се собира одмрзната вода на дното на апаратот.

## 2.6 Сервис

- За да го поправите апаратот, контактирајте со овластениот сервисен центар. Користете само оригинални резервни делови.
- Треба да знаете дека само-поправката или непрофесионалната поправка може да имаат последици врз безбедноста и може да ја направи гаранцијата неважечка.
- Следниве резервни делови ќе бидат достапни 7 години по

- прекинувањето на моделот: термостати, температурни сензори, печатени плочки, светлосни извори, рачки за врати, шарки за врати, тави и кошници. Треба да знаете дека некои од овие резервни делови се достапни само кај професионални сервисери, и дека не сите резервни делови се релевантни за сите модели.
- Дихтунзите за вратите ќе бидат достапни 10 години откако моделот ќе прекине да се произведува.

## 2.7 Расходување



### ПРЕДУПРЕДУВАЊЕ!

Ризик од повреда или задушување.

- Исклучете го апаратот од приклучокот за струја.
- Отсечете го кабелот за струја и фрлете го.
- Извадете ја вратата за да спречите затворање на деца и миленичиња во апаратот.
- Водовите за ладење и изолираните материјали на овој апарат се еколошки производи.
- Изолациската пена содржи запалив гас. Контактирајте со општинската власт за да добиете информации за правилно расходување на апаратот.
- Не оштетувајте го делот за ладење којшто се наоѓа во близина на разменувачот на топлина.

## 3. МОНТАЖА



### ПРЕДУПРЕДУВАЊЕ!

Видете во поглавјата за безбедност.

### 3.1 Димензии

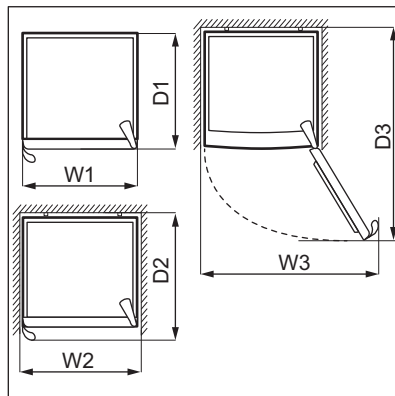
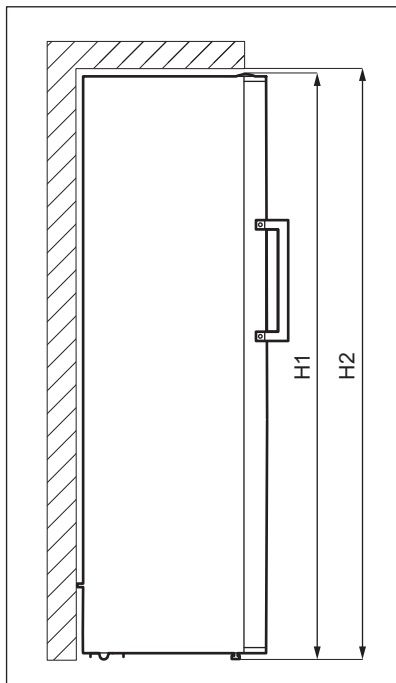



Вкупни димензии <sup>1</sup>		
H1*	mm	1550
W1	mm	595
D1	mm	650

<sup>1</sup> височината, широчината и должината на апаратот без рачката

\* вклучувајќи ја висината на горната шарка (10 mm)

Потребен простор при употребата <sup>2</sup>		
H2	mm	1700
W2	mm	695
D2	mm	744

<sup>2</sup> височината, широчината и должината на апаратот вклучувајќи ја рачката, плус потребниот простор за слободно кружење на воздухот за ладење

Вкупен простор потребен при употребата <sup>3</sup>		
H2	mm	1700
W3	mm	982
D3	mm	1244

<sup>3</sup> височината, широчината и должината на апаратот вклучувајќи ја рачката, плус потребниот простор за слободно кружење на воздухот за ладење, плус потребниот простор за да се овозможи отворање на вратата до минималниот агол што дозволува вадење на целата внатрешна опрема

### 3.2 Локација

Апаратот не е предвиден за користење како вграден апарат.

При монтажа кога апаратот не е самостоен, почитувајќи го потребниот простор за димензиите при употреба, апаратот ќе работи правилно, но потрошувачката на енергија може малку да се зголеми.

За да обезбедите најдобра функционалност на апаратот, не треба да го монтирате во близина на извор на топлина (печка, рерни, радијатори, шпорети или плотни) или на место со директна сончева светлина. Погрижете се воздухот да може да кружи слободно околу задниот дел на фрижидерот.

Апаратот треба да се постави на суво, добро проветрено место, во затворено.

За да обезбедите најдобри перформанси, ако апаратот е поставен под некој висечки еден елемент, треба да се одржува минималното растојание помеѓу горната страна на фрижидерот. Во идеални услови, овој апарат не би требало да се поставува под висечки сидни елементи. Една или повеќе ногарки во долниот дел на кабинетот овозможуваат апаратот да стои во израмнета положба.



#### ВНИМАНИЕ!

Ако го поставите апаратот наспроти сидот, употребете ги задните разделувачи кои се испорачани или одржувајте минимум растојание како што е прикажано во упатствата за монтажа.



#### ВНИМАНИЕ!

Ако го монтирате апаратот веднаш до сидот, видете ги упатствата за монтажа за да го разберете минималното растојание меѓу сидот и страната на апаратот каде шарките на вратата треба да обезбедат доволно простор за отворање на вратата кога се вади внатрешната опрема (на пр. кога чистите).

Апаратот е предвиден за користење на собна температура во опсег од 10°C до 43°C.

**i** Правилното работење на апаратот може да се гарантира само во наведениот температурен опсег.

**i** Ако не сте сигурни каде да го монтирате апаратот, обратете се кај продавачот, до нашата служба за клиенти или до најблискиот овластен сервисен центар.

**i** Мора да овозможите апаратот да се исклучува од напојувањето. Оттаму, по инсталацијата штекерот мора да биде лесно достапен.

### 3.3 Поврзување на струјата

- Пред да го приклучите, проверете дали напонот и фреквенцијата прикажани на плочката со спецификации одговараат на вашата домашна електрична мрежа.
- Апаратот мора да биде заземјен. Приклучокот на кабелот за напојување со струја е со заземјување. Ако штекерот на домашната електрична мрежа не е заземјен, поврзете го апаратот на посебно заземјување во согласност со прописите за електрична енергија и откако ќе се посветувате со квалификуван електричар.
- Производителот одбива каква било одговорност ако горенаведените безбедносни мерки не се испочитувани.
- Апаратот ги исполнува барањата предвидени со Директивите на ЕЕЗ.

### 3.4 Нивелирање

Кога го поставувате апаратот, уверете се дека стои рамно. Ова може да се постигне со две поместувачки ногарки на дното, на предната страна.

### 3.5 Задни разделувачи

Во торбата со документација, има два разделувачи кои мора да бидат поставени како што е прикажано на сликата.

Доколку го поставувате апаратот наспроти ѕид во самостојна инсталација, монтирајте ги гумените разделувачи за да гарантирате максимално можно растојание.

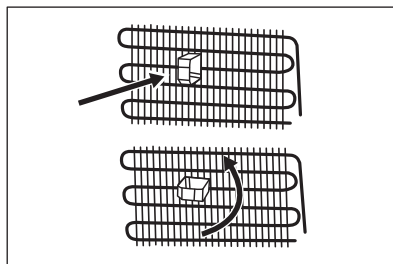

### 3.6 Менување на страната на отворање на вратата

Видете ги посебните документи со упатства за монтажа и менување и враќање на вратата.



#### **ВНИМАНИЕ!**

На секоја фаза од враќање на вратата заштитете го подот од гребене со издржлив материјал.

## 4. ОПЕРАЦИЈА

### 4.1 Контролна табла

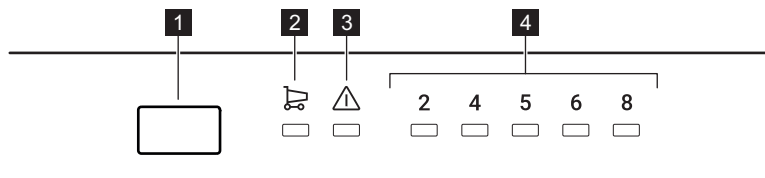

**1** Копче за регулирање на температурата

**2** Копче Super Cool

**3** Показател за аларм

**4** Температурни показатели

### 4.2 Вклучување и исклучување

За да го вклучите апаратот, вметнете го приклучокот во штекерот.

**i** Кога апаратот ќе се вклучи за прв пат, внатрешното светло може да се вклучи со едноминутно доцнење поради тестовите за отворање.

**i** За да ги исклучите функциите, активирајте го режимот Standby. Видете во делот „режим Standby“.

За да го исклучите апаратот, исклучете го од струја.

### 4.3 Регулација на температурата

Препорачаната поставена температура е:

- +4°C за фрижидерот.

Температурниот опсег може да варира помеѓу 2°C и 8°C.

За да ја поставите температурата на апаратот, притиснете го контролното копче неколкупати додека не ја постигнете саканата температура на преградата.

Одберете ја поставката имајќи предвид дека температурата во внатрешноста на апаратот зависи од:

- собната температура;
- зачестеноста на отворање на вратата,
- количеството храна што се чува,
- локација на апаратот.

Средната поставка, општо земено, е најпогодна.

Показните светла за температура ја покажуваат поставената температура.

**i** Поставената температура ќе биде достигната за 24 часа.

### 4.4 функција Super Cool

Ако треба да ставите големо количество храна на собна температура во преградата на фрижидерот, на пример откако сте се вратиле од пазарење продукти, предлагаме да ја активирате функцијата Super Cool за да ги изладите продуктите побрзо и да избегнете загревање на другата храна што е веќе во фрижидерот.

За да ја активирате оваа функција, притискајте го копчето за регулација на температурата додека не се појави показното светло за Super Cool.

Оваа функција автоматски престанува по максимум 5 часа или кога сензорот

ќе ја достигне најниската температура за преградата на фрижидерот (1-3°C).

Може да ја деактивирате функцијата Super Cool пред нејзиното автоматско завршување со повторување на процедурата сè додека не се исклучи показателот Super Cool или со избирање друга температура на преградата на фрижидерот.

#### 4.5 Аларм за отворена врата

Ако вратата на фрижидерот се остави отворена околу 2 минути, се огласува звучен сигнал и светка показното светло за аларм.

Алармот запира по затворање на вратата.

#### 4.6 Аларм

Во случај на проблеми со ладењето, прекини во напојувањето или значителни температурни промени во вашиот апарат, показното светло за аларм свети црвено и се огласува звучен сигнал.



Алармот може да светне кога ќе го приклучите апаратот за првпат.

Видете во поглавјето „Решавање проблеми“ за повеќе можни причини за активирање на алармот и решенија за тоа како да го деактивирате.

#### 4.7 Standby режим

Активирајте го Standby режимот да ја исклучите функцијата ладење и при

тоа да ја намалите потрошувачката на енергија на апаратот.

За да го активирате режимот Standby:

1. Поставете ја температурата за 2°C. Видете во делот „Регулирање на температурата“.
2. Притиснете и задржете го копчето за регулирање на температурата додека сите показатели за температура не трепнат 3 пати.



Ако го притиснете копчето за регулирање на температурата додека режимот Standby е вклучен, сите показатели за температура трепкаат 3 пати.

Можете да го исклучите режимот Standby со повторување на горенаведената постапка.



Во текот на режимот Standby, температурата во апаратот може да се зголеми над поставената 2°C. Ако тоа се случи по деактивирањето на режимот, свети показното светло за аларм и се слуша звук. Кога апаратот автоматски ја намалува температурата, показното светло за аларм и звучниот аларм се исклучуваат.

## 5. СЕКОЈДНЕВНА УПОТРЕБА



### ВНИМАНИЕ!

Овој фрижидер не е погоден за замрзнување прехранбени производи.

1. Фатете ја левата страна на полицата.
2. Подигајте ја десната страна на полицата додека не се ослободи од заторачот.

### 5.1 Вадење и монтирање на полицата на вратата

За да ја извадите полицата на вратата:

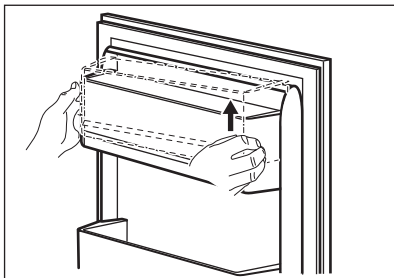

3. Подигнете ја левата страна на полицата и извадете ја.

За повторно да ја ставите полицата внатре:

1. Поставете ја полицата рамно на вратата.
2. Истовремено турнете ги двете страни на полицата надолу за да може полицата да се намести во двата затворачи.

## 5.2 Мобилни полици

На сидовите на преградата на фрижидерот се монтирани низа шини така што полиците може да се наместат по желба.

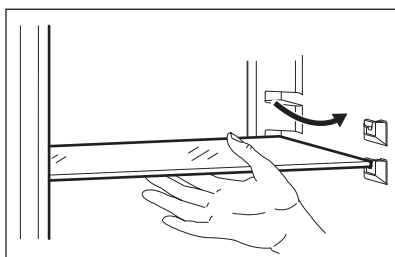

- i** За да се обезбеди правилно кружење на воздухот, не преместувајте ја стаклената полица над фиоката за зеленчук.

## 5.3 Фиока за зеленчук

Во долниот дел на апаратот има специјална фиока погодна за складирање овошје и зеленчук.

## 5.4 Контрола на влажност

Стаклената полица вклучува уред со процепи (се приспособува со копче) што овозможува да се регулира влажноста во преградите за зеленчук(ци).

- i** Не ставајте прехранбени производи на уредот за контрола на влажноста.

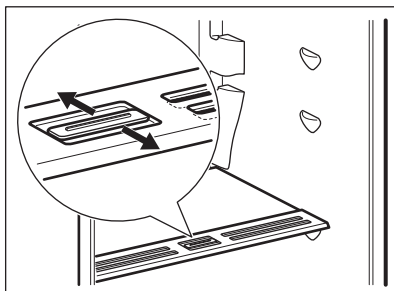

Положбата на контролата на влажноста зависи од типот и количината на овошје и зеленчук:

- Затворени процепи: се препорачува кога има мала количина овошје и зеленчук. На тој начин, природната содржина на влага во овошјето и зеленчукот се зачувува подолго.
- Отворени процепи: се препорачува кога има голема количина овошје и зеленчук. На тој начин, поголемото струење на воздух доведува до пониска влажност на воздухот.

## 5.5 Показател на температурата

За правилно чување на храната во фрижидерот, истиот е опремен со показател на температура. Страничниот симбол на апаратот ја покажува најстудената област во фрижидерот.

Ако е прикажано ОК (А), ставете ја свежата храна во областа означена со симболот, ако не (Б), почекајте 12 часа и проверете дали е ОК (А).

Ако сè уште не е ОК (Б), прилагодете ја поставката за контрола на поставка за пониска температура.

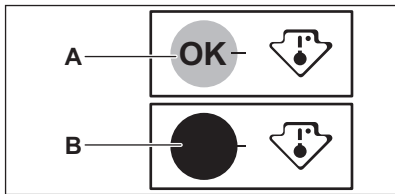

## 5.6 Вентилатор

Преградата на фрижидерот е опремена со уред кој овозможува брзо

ладење на храната и поизедначена температура во преградата на фрижидерот.

Овој уред се активира автоматски по потреба.



Не ги блокирајте отворите за влез и излез на воздух кога чувате храна, во спротивно, циркулацијата на воздухот што ја обезбедува вентилаторот ќе биде нарушена.

## 6. СОВЕТИ И ПОМОШ

### 6.1 Совети за заштеда на енергија

- Најефикасна употреба на енергија е обезбедена во конфигурацијата со фиоките во долниот дел на апаратот и со рамномерно распоредени полици. Позицијата на корпите на вратите не влијае на потрошувачката на енергија.
- Не отворајте ја вратата често и не оставајте ја отворена подолго отколку што е неопходно.
- Не поставувајте превисока температура за штедење енергија освен ако тоа не го бараат карактеристиките на храната.
- Обезбедете добро проветрување. Не покривајте ги решетките или отворите за проветрување.
- Погрижете се прехранбените производи во апаратот да овозможуваат кружење на воздухот низ предвидените отвори во задниот внатрешен дел на апаратот.

### 6.2 Совети за ладење свежа храна

- Добра поставка на температурата што обезбедува зачувување на свежата храна е температура пониска или еднаква на +4°C. Поставка за повисока температура во апаратот може да доведе до помала трајност на храната.

- Покријте ја храната со амбалажа за да ја зачувате нејзината свежина и арома.
- Секогаш користете затворени садови за течности и за храна за да ги избегнете миризбите во преградата.
- За да избегнете вкрстена контаминација меѓу готвената и суровата храна, покријте ја готвената храна и одвојте ја од суровата.
- Се препорачува храната да се одмрзнува во фрижидерот.
- Не ставајте топла храна во апаратот. Уверете се дека е изладена на собна температура пред да ја ставите.
- За да спречите фрлање на храната, новите залихи храна треба секогаш да се ставаат зад старите.

### 6.3 Совети за ладење храна

- Преградата за свежа храна е обележана (на плочката со спецификации) со .
- Овошје и зеленчук: исчистете ги темелно (отстранете ја земјата) и ставете ги во специјална фиока (фиока за зеленчук).
- Препорачливо е да не се чува јужно овошје како банани, манго, папаја итн. во фрижидерот.
- Зеленчук како домати, компири, кромид и лук не треба да се чува во фрижидерот.
- Путер и сирење: ставете ги во херметчки сад или завиткајте ги со

алуминиумска фолија или пластично кесе за да го извадите воздухот колку што може повеќе.

- Шишиња: затворете ги со капаче и ставете ги на полицата за шишиња на вратата или на држачот за шишиња (ако има).

- Секогаш гледајте го рокот на траење на производите за да знаете колку долго да ги чувате.

## 7. НЕГА И ЧИСТЕЊЕ



### ПРЕДУПРЕДУВАЊЕ!

Видете во поглавјата за безбедност.

### 7.1 Чистење на внатрешноста

Пред првото користење на апаратот, внатрешноста и сите внатрешни додатоци треба да се измијат со млака вода и со неутрален сапун за да се отстрани миризбата на нов производ, а потоа добро да се исушат.



### ВНИМАНИЕ!

Не користите детергенти, абразивни средства, средства за чистење со хлор или на база на масло затоа што може да ја оштетат политураата.



### ВНИМАНИЕ!

Додатоците и деловите на апаратот не смеат да се мијат во машина за садови.

### 7.2 Периодично чистење

Опремата треба редовно да се чисти:

1. Внатрешноста и додатоците исчистете ги со млака вода и неутрален сапун.
2. Редовно проверувајте ги заптивките на вратата и бришете

ги за да бидат чисти и без остатоци од храна.

3. Чистете го кондензаторот со четка најмалку двапати годишно.
4. Периодично исчистете го садот на испарувачот за да ја отстраните акумулираната вода.
5. Исплакнете и исушете темелно.

### 7.3 Одмрзнување на апаратот

Мразот автоматски се отстранува од испарувачот во преграда од фрижидерот секогаш кога моторниот компресор ќе престане да работи во текот на нормалната употреба. Водата од одмрзнувањето се испушта низ корито во посебен сад на задната страна од апаратот, до моторниот компресор, каде што испарува.

### 7.4 Периоди на неработење

Кога апаратот не се користи подолго време, преземете ги следниве мерки за претпазливост:

1. Исклучете го апаратот од напојувањето со струја.
2. Извадете ја целата храна.
3. Ичистете го апаратот и сите додатоци.
4. Оставете ја вратата отворени за да спречите непријатни миризби.

## 8. РЕШАВАЊЕ ПРОБЛЕМИ



### ПРЕДУПРЕДУВАЊЕ!

Видете во поглавјата за безбедност.

## 8.1 Што да се направи ако...

Проблем	Можна причина	Решение
Апаратот не функционира.	Апаратот е исклучен.	Вклучете го апаратот.
	Електричниот приклучок не е поврзан со штекерот за струја.	Правилно поврзете го приклучокот за струја со штекерот.
	Нема струја во штекерот.	Поврзете друг електричен апарат со штекерот. Јавете се на електричар.
Апаратот е бучен.	Апаратот не е соодветно потпрен.	Проверете дали апаратот стои стабилно.
Компресорот континуирано работи.	Температурата е неточно поставена.	Видете во поглавјето „Операција“.
	Истовремено се внесени многу прехранбени производи.	Почекајте неколку часови и повторно проверете ја температурата.
	Собната температура е превисока.	Видете во поглавјето „Монтажа“.
	Производите ставени во апаратот биле многу топли.	Оставете ги прехранбените производи да се изладат до собна температура пред да ги зачувате.
	Вратата не е добро затворена.	Видете во делот „Затворање на вратата“.
Вратата не е нивелирана и ѝ пречи на решетката за вентилација.	Апаратот не е нивелиран.	Видете во упатството за монтирање.
Вратата не се отвора лесно.	Сте се обиделе да ја отворите вратата веднаш по затворањето.	Почекајте неколку секунди меѓу затворањето и повторното отворање на вратата.
Светлото не работи.	Светлото е во состојба на мирување.	Затворете ја и отворете ја вратата.
	Светилката не е исправна.	Контактирајте со најблискиот овластен сервисен центар.
Има премногу слана и мраз.	Вратата не е добро затворена.	Видете во делот „Затворање на вратата“.



Проблем	Можна причина	Решение
	Дихтунгот е деформиран или валкан.	Видете во делот „Затворање на вратата“.
	Прехранбените производи не се добро завиткани.	Завиткајте ги подобро.
	Температурата е неточно поставена.	Видете во поглавјето „Операција“.
	Апаратот е наполнет и е поставен на најниска температура.	Поставете повисока температура. Видете во поглавјето „Операција“.
	Температурата во апаратот е премногу ниска и собната температура е премногу висока.	Поставете повисока температура. Видете во поглавјето „Операција“.
Тече вода на задната плоча на фрижидерот.	Во текот на процесот на автоматско одмрзнување, мразот се топи на задната плоча.	Тоа е правилно. Исушете ја водата со мека крпа.
Има премногу кондензирана вода на задниот ѕид на фрижидерот.	Вратата била често отворана.	Отворајте ја вратата само доколку е неопходно.
	Вратата не е целосно затворена.	Погрижете се дека вратата е целосно затворена.
	Складираната храна не е завиткана.	Завиткајте ја храната во соодветно пакување пред да ја ставите во апаратот.
Тече вода на подот.	Отворот за водата од топење не е поврзан со садот за испарување над компресорот.	Закачете го отворот за вода од топење со кутијата за испарување.
Температурата на апаратот е прениска/ превисока.	Температурата не е точно поставена.	Поставете повисока/ пониска температура.
	Вратата не е добро затворена.	Видете во делот „Затворање на вратата“.
	Температурата на производите е превисока.	Оставете ги продуктите да се изладат до собна температура пред да ги складирате.

Проблем	Можна причина	Решение
	Истовремено се внесени многу производи.	Ставајте помалку прехранбени производи истовремено.
	Вратата била отворена често.	Отворајте ја вратата само доколку е неопходно.
	Во апаратот не кружи студен воздух.	Погрижете се во апаратот да кружи студен воздух. Видете во поглавјето „Совети и помош“.



Ако советот не доведе до саканиот резултат, јавете се во најблискиот овластен сервисен центар.

## 8.2 Замена на светилката

Апаратот е опремен со LED внатрешно светло со долг работен век.

Дозволено е само сервисер да го замени уредот за осветлување. Контактирајте со вашиот овластен сервисен центар.

## 8.3 Затворање на вратата

1. Исклучете ги заптивките на вратата.
2. Доколку е потребно, прилагодете ја вратата. Видете во поглавјето „Монтажа“.
3. Доколку е потребно, заменете ги неисправните заптивки на вратата. Контактирајте со овластен сервисен центар.

## 9. БУЧАВА

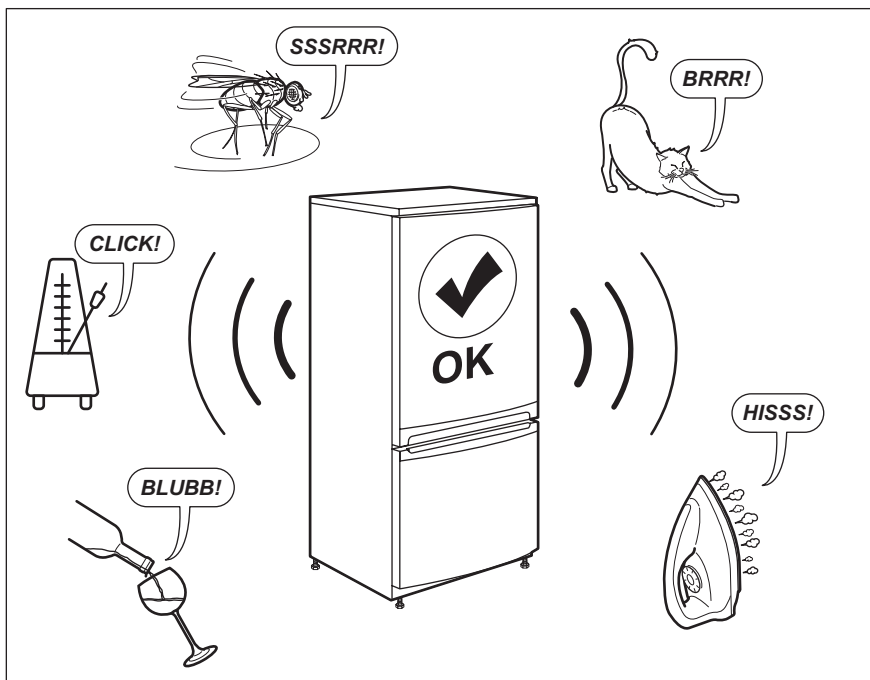

## 10. ТЕХНИЧКИ ПОДАТОЦИ

Техничките информации се наоѓаат на плочката со спецификации на внатрешната страна на апаратот и на етикетата за енергија.

На QR-кодот на енергетската етикета која е доставена со апаратот има интернет-врска која води до информациите поврзани со перформансите на апаратот во базата на податоци на ЕУ EPREL (Европска база на податоци за регистрација на производи со етикети за енергија). Чувајте ја енергетската етикета како прирачник заедно со корисничкото упатство и сите други документи испорачани со овој апарат.

Истите информации може да се најдат и во EPREL (Европска база на податоци за регистрација на производи со етикети за енергија) на врската <https://eprel.ec.europa.eu> и името на моделот и бројот на производот што ќе ги најдете на плочката со спецификации на апаратот.

Одете на врската [www.theenergylabel.eu](http://www.theenergylabel.eu) за детални информации за етикетата за енергија.

## 11. ИНФОРМАЦИИ ЗА ТЕСТИРАЊЕ

Монтажата и подготовката на апаратот за потврда EcoDesign треба да бидат усогласени со EN 62552.

Потребите за проветрување, димензиите на отворот и минималните растојанија во задниот дел треба да

бидат како што е наведено во овој Прирачник за корисникот во Поглавје 3. Стапете во контакт со производителот за други

дополнителни информации, вклучувајќи ги и плановите за полнење.

## 12. ГРИЖА ЗА ОКОЛИНАТА

Рециклирајте ги материјалите со симболот . Ставете ја амбалажата во соодветни контејнери за да ја рециклирате. Помогнете во заштитата на животната средина и човековото здравје и рециклирајте го отпадот од електрични и електронски апарати. Не

фрлајте ги апаратите озанчени со симболот  во отпадот од домаќинството. Вратете го производот во вашиот локален капацитет за рециклирање или контактирајте ја вашата општинска канцеларија.

## KAZALO

1. VARNOSTNE INFORMACIJE.....	36
2. VARNOSTNA NAVODILA.....	38
3. MONTAŽA.....	40
4. UPRAVLJANJE.....	43
5. DNEVNA UPORABA.....	44
6. NASVETI IN NAMIGI.....	46
7. SKRB IN ČIŠČENJE.....	46
8. ODPRAVLJANJE TEŽAV.....	47
9. HRUP.....	50
10. TEHNIČNI PODATKI.....	50
11. INFORMACIJE ZA TESTNE INŠTITUTE.....	50
12. SKRB ZA OKOLJE.....	51

## MISLIMO NA VAS

Zahvaljujemo se vam, da ste kupili napravo Electrolux. Izbrali ste izdelek, ki s sabo prinaša večdesetletne strokovne izkušnje in inovacije. Ta genialen in eleganten izdelek je bil zasnovan z vami v mislih. Kadar koli ga uporabite, ste tako lahko prepričani, da boste vsakič dobili odlične rezultate.

Pozdravljeni pri podjetju Electrolux.

**Obiščite naše spletno mesto za**



Pridobitev nasvetov glede uporabe, brošure, odpravljanje težav, servisne informacije in informacije glede popravil:

**[www.electrolux.com/support](http://www.electrolux.com/support)**



Registrirajte izdelek za večjo uporabnost:

**[www.registerelectrolux.com](http://www.registerelectrolux.com)**



Kupite dodatno opremo, potrošno blago in originalne nadomestne dele za vašo napravo:

**[www.electrolux.com/shop](http://www.electrolux.com/shop)**

## SKRB ZA STRANKE IN SERVIS

Vedno uporabite samo originalne rezervne dele.

Ko kličete servis, imejte pri roki naslednje podatke: Model, številka izdelka, serijska številka.

Podatke najdete na ploščici za tehnične navedbe.

 Opozorilo / varnostne informacije

 Splošni podatki in nasveti

 Informacije o varovanju okolja

Pridržujemo si pravico do sprememb.

### 1. VARNOSTNE INFORMACIJE

Pred namestitvijo in uporabo naprave natančno preberite priložena navodila. Proizvajalec ni odgovoren

za poškodbe ali škodo, nastalo zaradi nepravilne namestitve ali uporabe. Navodila vedno shranite na varnem in dostopnem mestu za poznejšo uporabo.

## 1.1 Varnost otrok in ranljivih oseb

- To napravo lahko otroci od osmega leta naprej ter osebe z zmanjšanimi telesnimi, čutnimi ali razumskimi sposobnostmi ali s pomanjkanjem izkušenj ter znanja uporabljajo le pod nadzorom ali če so dobile ustrezna navodila glede varne uporabe naprave in če se zavedajo nevarnosti, ki obstajajo.
- Napravo lahko otroci med tretjim in osmim letom polnijo in praznijo, če za to prejmejo ustrezna navodila.
- To napravo lahko osebe s težjo invalidnostjo uporabljajo, če za to prejmejo ustrezna navodila.
- Otroci, mlajši od treh let, se ne smejo približevati napravi, če niso pod stalnim nadzorom.
- Otroci morajo biti pod nadzorom, da se ne igrajo z napravo.
- Otroci ne smejo izvajati čiščenja in uporabniškega vzdrževanja naprave, če ni zagotovljen nadzor.
- Vso embalažo hranite zunaj dosega otrok in jo ustrezno zavržite.

## 1.2 Splošna varnost

- Ta naprava je namenjena izključno shranjevanju živil in pijač.
- Ta naprava je namenjena zgolj uporabi v gospodinjstvu v notranjem okolju.
- Ta naprava se lahko uporablja v pisarnah, hotelskih sobah, sobah motelov, kjer nudijo prenočišča z zajtrkom, kmečkih turizmih in drugih podobnih nastanitvenih objektih, kjer takšna uporaba ne presega (povprečnih) ravni domače uporabe.
- Da bi preprečili onesnaženje hrane, upoštevajte naslednja navodila:
  - ne odpirajte vrat za dalj časa;

- redno čistite površine, ki lahko pridejo v stik s hrano, in dostopne odvodne sisteme;
- surovo meso in ribe shranjujte v primernih posodah v hladilniku, tako da ne bodo v stiku z drugimi živili in njihovi sokovi ne bodo kapljali na druga živila.
- OPOZORILO: Prezračevalne odprtine na ohišju naprave ali vgradni konstrukciji naj ne bodo ovirane.
- OPOZORILO: Za pospešitev odtaljevanja ne uporabljajte mehanskih naprav ali drugih sredstev, razen tistih, ki jih priporoča proizvajalec.
- OPOZORILO: Ne poškodujte hladilnega tokokroga.
- OPOZORILO: V predalih za shranjevanje živil v napravi ne uporabljajte električnih naprav, razen če jih priporoča proizvajalec.
- Za čiščenje naprave ne uporabljajte parnega čistilnika in brizganja vode.
- Očistite napravo z vlažno mehko krpo. Uporabljajte samo nevtralna čistilna sredstva. Za čiščenje ne uporabljajte abrazivnih čistil, grobih gobic, topil ali kovinskih predmetov.
- Ko je naprava dalj časa prazna, jo izklopite, odtajajte, očistite, osušite in pustite vrata odprta, da preprečite nastanek plesni v njej.
- V tej napravi ne shranjujte eksplozivov, kot so embalaže z aerosoli z vnetljivim plinom.
- Če je napajalni kabel poškodovan, ga mora v izogib nevarnostim zamenjati proizvajalec, zastopnik njegovega pooblaščenega servisnega centra ali druga strokovno usposobljena oseba.

## 2. VARNOSTNA NAVODILA

### 2.1 Montaža



#### **OPOZORILO!**

To napravo lahko namesti le strokovno usposobljena oseba.

- Odstranite vso embalažo.
- Ne nameščajte ali uporabljajte poškodovane naprave.
- Upoštevajte navodila za namestitev, priložena napravi.
- Pri premikanju naprave bodite pazljivi, ker je težka. Vedno uporabljajte zaščitne rokavice in priloženo obutev.
- Poskrbite, da bo zrak lahko neovirano krožil okrog naprave.
- Ob prvi namestitvi ali po zamenjavi strani odpiranja vrat počakajte vsaj štiri ure, preden napravo priključite na

napajanje. Na ta način omogočite, da olje steče nazaj v kompresor.

- Pred izvajanjem kakršnih koli del na napravi (npr. pred zamenjavo strani odpiranja vrat) iztaknite vtič iz vtičnice.
- Naprave ne postavljajte v bližino radiatorjev, štedilnikov, pečic ali kuhalnih plošč.
- Naprave ne izpostavljajte dežju.
- Naprave ne nameščajte na mesto, kjer je izpostavljena neposredni sončni svetlobi.
- Naprave ne postavljajte v prevlažne ali premrzle prostore.
- Ko napravo premikate, jo dvignite za sprednji rob, da ne opraskate tal.

## 2.2 Električna povezava



**OPOZORILO!**  
Nevarnost požara in električnega udara.



**OPOZORILO!**  
Pri nameščanju naprave pazite, da napajalnega kabla v kaj ne ujamete ali ga poškodujete.



**OPOZORILO!**  
Ne uporabljajte razdelilnikov in podaljškov.

- Naprava mora biti ozemljena.
- Preverite, ali so parametri s ploščice za tehnične navedbe združljivi z električno napetostjo omrežja.
- Vedno uporabite pravilno nameščeno varnostno vtičnico.
- Pazite, da ne poškodujete električnih sestavnih delov (npr. vtiča, priključnega kabla, kompresorja). Za zamenjavo električnih sestavnih delov se obrnite na pooblaščen servisni center ali električarja.
- Priključni kabel mora biti speljan pod vtičem.
- Vtič vtaknite v vtičnico šele ob koncu nameščanja. Poskrbite, da bo vtič dosegljiv tudi po namestitvi.
- Ne vlecite za električni priključni kabel, če želite izključiti napravo. Vedno povlecite za vtič.

## 2.3 Uporaba



**OPOZORILO!**  
Nevarnost poškodbe, opeklin, električnega udara ali požara.



Naprava vsebuje vnetljiv plin izobutan (R600a), zemeljski plin z visoko stopnjo okoljske neoporečnosti. Pazite, da ne poškodujete hladilnega krogotoka, ki vsebuje izobutan.

- Ne spreminjajte specifikacij te naprave.
- Električnih naprav (npr. aparatov za sladoleđ) ne postavljajte v napravo, razen če tega ne dovoli proizvajalec.
- Če pride do poškodbe hladilnega krogotoka, se prepričajte, da v prostoru ni plamenov in virov vžiga. Prostor prezračite.
- Ne dovolite, da se vroči predmeti dotaknejo plastičnih delov naprave.
- V napravi ne shranjujte vnetljivega plina in tekočine.
- Ne postavljajte vnetljivih izdelkov ali predmetov, ki so prepojeni z vnetljivimi izdelki, v napravo, blizu nje ali nanjo.
- Ne dotikajte se kompresorja ali kondenzatorja. Predmeti so vroči.

## 2.4 Notranja osvetlitev



**OPOZORILO!**  
Nevarnost električnega udara.

- Ta izdelek vsebuje enega ali več svetlobnih virov razreda energijske učinkovitosti F.
- O žarnicah v izdelku in nadomestnih žarnicah, ki se prodajajo ločeno: Te žarnice so zasnovane za ekstremne pogoje v gospodinjskih aparatih, kot so izjemne temperature, vibracije in vlažnosti, ali za sporočanje informacij o delovanju aparata. Niso namenjene za uporabo drugje in niso primerne za sobno razsvetljavo v gospodinjstvu



## 2.5 Vzdrževanje in čiščenje



### OPOZORILO!

Nevarnost telesnih poškodb ali poškodb naprave.

- Pred vzdrževanjem izklopite napravo in iztaknite vtič iz vtičnice.
- Ta naprava vsebuje ogljikovodike v hladilni enoti. Vzdrževalna dela in ponovno polnjenje enote lahko opravi le pooblaščen oseba.
- V napravi redno preverjajte odtok vode in ga po potrebi očistite. Če je odtok zamašen, se odtajana voda nabira na dnu naprave.

## 2.6 Servis

- Za popravilo naprave se obrnite na pooblaščen servisni center. Uporabite samo originalne rezervne dele.
- Prosimo, upoštevajte, da samopopravila ali nestrokovna popravila lahko imajo za posledico zmanjšanje varnosti, kar lahko razveljavi garancijo.
- Naslednji nadomestni deli bodo na voljo še 7 let po tem, ko model ne bo več v prodaji: termostati, tipala temperature, plošče s tiskanim

vezjem, viri svetlobe, ročaji za vrata, tečaji za vrata, rešetke in košare. Prosimo, upoštevajte, da so nekateri od teh rezervnih delov na voljo samo usposobljenim serviserjem in da vsi rezervni deli niso primerni za vse modele.

- Tesnila za vrata bodo na voljo še 10 let po tem, ko model ne bo več v prodaji.

## 2.7 Odstranjevanje



### OPOZORILO!

Nevarnost poškodbe ali zadušitve.

- Napravo izključite iz napajanja.
- Odrežite električni priključni kabel in ga zavržite.
- Odstranite vrata in na ta način preprečite, da bi se otroci in živali zaprli v napravo.
- Hladilni krogotok in izolacijski material naprave sta ozonu prijazna.
- Izolacijska pena vsebuje vnetljiv plin. Za informacije o pravilnem odstranjevanju naprave se obrnite na občinsko upravo.
- Ne poškodujte dela hladilne enote, ki se nahaja v bližini kondenzatorja.

# 3. MONTAŽA



### OPOZORILO!

Oglejte si poglavja Varnost.

### 3.1 Mere

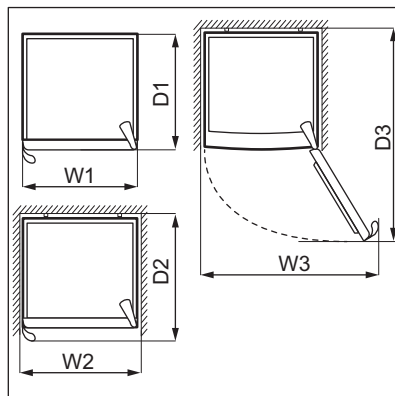
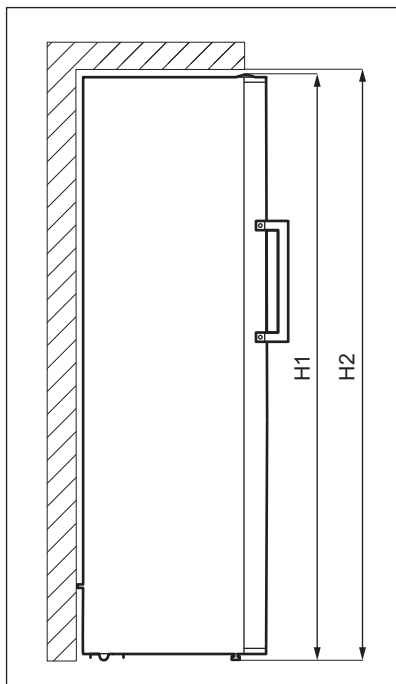

Zunanje mere <sup>1</sup>		
H1*	mm	1550
W1	mm	595
D1	mm	650

<sup>1</sup> višina, širina in globina naprave brez ročaja

\* vključno z višino zgornjega tečaja (10 mm)

Potreben prostor v uporabi <sup>2</sup>		
H2	mm	1700
W2	mm	695
D2	mm	744

<sup>2</sup> višina, širina in globina naprave, vključno z ročajem, in potreben prostor za neovirano kroženje hladilnega zraka

Skupen potreben prostor v uporabi <sup>3</sup>		
H2	mm	1700
W3	mm	982
D3	mm	1244

<sup>3</sup> višina, širina in globina naprave, vključno z ročajem, in potreben prostor za neovirano kroženje hladilnega zraka ter prostor, ki je potreben za odpiranje vrat do najmanjšega kota, ki še dovoljuje odstranitev vse notranje opreme

### 3.2 Mesto postavitve

Ta naprava ni namenjena vgradni.

V primeru drugačne postavitve od samostoječe in ob upoštevanju dimenzij za potreben prostor v uporabi bo naprava delovala pravilno, a poraba energije se lahko malce poveča.

Za najboljše delovanje naprave te ne smete nameščati v bližino toplotnih virov (pečic, štedilnikov, radiatorjev, kuhalnikov ali kuhalnih plošč) ali na mesta, ki so izpostavljena neposredni sončni svetlobi. Zagotovite nemoteno kroženje zraka na hrbtni strani ohišja.

Napravo morate namestiti v suh, dobro prezračevan notranji prostor.

Za zagotovitev najboljšega delovanja, če je naprava postavljena pod visečo stensko enoto, je od vrha omarice potrebno ohraniti najmanjšo razdaljo. V najboljšem primeru naprave ne postavljajte pod visečo stensko enoto. Ena ali več nastavljivih nog na dnu ohišja zagotavlja postavitev naprave v vodoraven položaj.



#### **POZOR!**

Če napravo postavite ob steno, uporabite priložene distančnike za hrbtni del ali pa upoštevajte najmanjšo razdaljo, ki je navedena v navodilih za namestitev.



#### **POZOR!**

Če napravo nameščate ob steno s strani, si oglejte navodila za namestitev, kjer je navedena najmanjša razdalja med steno in stranskim delom naprave, kjer so tečaji vrat, da zagotovite dovolj prostora za odpiranje vrat, ko odstranujete notranjo opremo (npr. pri čiščenju).

Ta naprava je namenjena uporabi pri temperaturi okolice med 10°C in 43°C.



Pravilno delovanje naprave je lahko zagotovljeno samo znotraj navedenega temperaturnega območja.



Če dvomite glede mesta namestitve naprave, se obrnite na prodajalca, službo za stranko ali najbližji pooblaščen servisni center.



Omogočena mora biti izključitev naprave iz napajanja. Vtič mora biti po namestitvi zato enostavno dostopen.

### 3.3 Električna povezava

- Pred priključitvijo naprave se prepričajte, da se napetost in frekvenca s ploščice za tehnične navedbe ujemata s hišno električno napeljavo.
- Naprava mora biti ozemljena. Zato ima vtič napajalnega kabla varnostni kontakt. Če vtičnica hišne električne napeljave ni ozemljena, napravo priključite na ločeno ozemljitev v skladu z veljavnimi predpisi, pred tem pa se posvetujte z usposobljenim električarjem.
- Proizvajalec ne prevzema odgovornosti v primeru neupoštevanja zgornjih varnostnih navodil.
- Naprava je izdelana v skladu z direktivami EGS.

### 3.4 Namestitev v vodoravni položaj

Ko nameščate napravo, se prepričajte, da je v vodoravni legi. To lahko dosežete z dvema nastavljivima nogama, ki sta nameščene na dnu sprednjega dela naprave.

### 3.5 Zadnji distančniki

V vrečki z dokumentacijo sta dva distančnika, ki ju je treba namestiti, kot je prikazano na sliki.

Če napravo postavite ob steno v prostostoječi namestitvi, namestite distančnike na zadnji strani, da zagotovite največjo možno razdaljo.

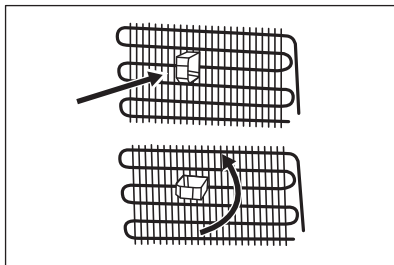

### 3.6 Menjava strani odpiranja vrat

Oglejte si ločen dokument z navodili glede namestitve in spremembe smeri odpiranja vrat.



#### POZOR!

Pri vsaki zamenjavi strani odpiranja vrat zaščitite tla pred praskami s trpežnim materialom.

## 4. UPRAVLJANJE

### 4.1 Upravljalna plošča

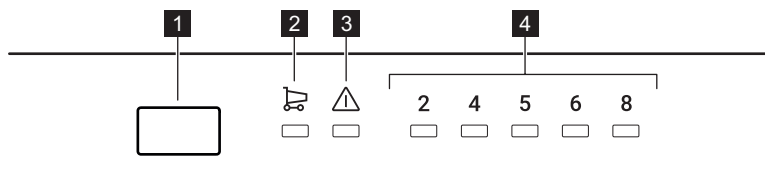

**1** Gumb za regulacijo temperature

**2** Tipka Super Cool

**3** Indikator alarma

**4** Kazalniki temperature

### 4.2 Vklp in izklp

Za vklop naprave priključite vtič v napajalno vtičnico.



Po prvem vklopu naprave se lahko zaradi začetnega preizkusa notranja lučka prižge z eno minuto zamika.



Če želite onemogočiti vse funkcije, vklopite način Standby. Oglejte si razdelek „Način Standby“.

Za izklp naprave izvlecite vtič iz vtičnice.

### 4.3 Nastavitev temperature

Priporočena nastavljena temperatura je:

- +4 °C za hladilnik.

Temperaturni razpon lahko niha med 2 °C in 8 °C.

Za nastavitev temperature naprave večkrat pritisnite gumb za regulacijo temperature, dokler ne dosežete zelene temperature v predelku naprave.

Nastavitev izberite ob upoštevanju, da je temperatura v napravi odvisna od:

- sobne temperature,
- pogostosti odpiranja vrat,
- količine shranjenih živil,
- mesta namestitve naprave.

Običajno je najprimernejša srednja nastavitev.

Prikazovalnika temperature prikazujeta nastavljeno temperaturo.



Nastavljena temperatura se doseže v 24 urah.

### 4.4 Funkcija Super Cool

Če želite v predelek za hlajenje dati večjo količino živil, segrelih na sobno temperaturo, na primer po nakupu,

predlagamo, da aktivirate funkcijo dodatnega hlajenja Super Cool, da hitreje ohladite izdelke in se s tem izognete segrevanju ostalih živil v predelku.

Za aktiviranje te funkcije večkrat pritisnite gumb za regulacijo temperature, dokler se ne pojavi kazalnik za dodatno zamrzovanje Super Cool.

Ta funkcija se samodejno deaktivira po največ 5 urah ali ko senzor doseže najnižjo temperaturo v predelku za hlajenje (1–3 °C).

Funkcijo dodatnega hlajenja Super Cool lahko deaktivirate pred njenim samodejnim izklopom, tako da ponavljate postopek, dokler kazalnik dodatnega hlajenja Super Cool ne ugasne, ali za predelek za hlajenje ne izberete druge temperature.

#### 4.5 Alarm za odprta vrata

Če vrata hladilnika pustite odprta približno 2 minuti, se vklopi zvočni signal in kazalnik alarmnega stanja začne utripati.

Zvočni signal utihne, ko zaprete vrata.

#### 4.6 Alarm

Pri težavah s hlajenjem, prekinitvah napajanja ali večjih spremembah temperatur znotraj naprave, bo kazalnik alarmnega stanja zasvetil rdeče in se bo vklopil zvočni signal.

 Alarm bo morda zasvetil ob prvi priključitvi naprave.

Oglejte si poglavje »Odpravljanje težav« za več možnih vzrokov za

sprožitve alarma in za rešitve, s katerimi ponastavite alarm.

#### 4.7 Način Standby

Vklopite način Standby za izklop funkcije hlajenja in zmanjšanje porabe energije naprave.

Za aktiviranje načina obratovalne pripravljenosti Standby:

1. Nastavite temperaturo za 2°C. Oglejte si poglavje »Nastavitev temperature«.
2. Pritisnite in držite gumb za regulacijo temperature, dokler vsi kazalniki temperature ne utripnejo 3-krat.

 Če pritisnete gumb za regulacijo temperature, medtem ko je način obratovalne pripravljenosti Standby vklopljen, vsi kazalniki temperature utripnejo trikrat.

Način obratovalne pripravljenosti Standby lahko deaktivirate s ponavljanjem opisanega postopka.

 Med načinom obratovalne pripravljenosti Standby se lahko temperatura v napravi dvigne nad nastavljeno vrednost 2°C. Če se to zgodi po deaktiviranju načina, se prižge alarmna lučka in vklopi zvočni alarm. Ko naprava samodejno zniža temperaturo, se alarmna lučka ugasne, zvočni alarm pa se deaktivira.

## 5. DNEVNA UPORABA



**POZOR!**  
Ta hladilna naprava ni primerna za zamrzovanje živil.

### 5.1 Odstranjevanje in nameščanje vratne police

Za odstranitev vratne police:

1. Primate levo stran police.
2. Dvigujte desno stran police, dokler se ne sprost s pritrdilnega elementa.

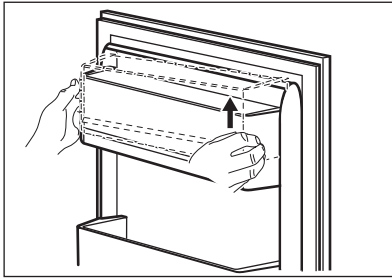

3. Dvignite levo stran police in jo odstranite.

Za ponovno vstavev police:

1. Polico poravnajte z vrati.
2. Stranici police sočasno potisnite navzdol, tako da se bo polica prilegala obema pritrdilnima elementoma.

## 5.2 Odstranljive police

Stene hladilnika so opremljene s številnimi vodili, da so lahko police postavljene tako, kot želite.

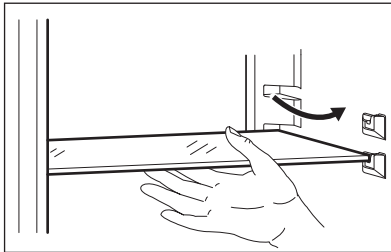

- i** Da zagotovite pravilno kroženje zraka, ne premikajte steklene police nad predalom za zelenjavo.

## 5.3 Predal za zelenjavo

V spodnjem delu naprave je poseben predal, ki je primeren za shranjevanje sadja in zelenjave.

## 5.4 Regulator vlage

Steklena polica vključuje napravo z zareзами (nastavljivo s pomočjo drsne ročice), ki omogoča reguliranje vlažnosti v predalih za zelenjavo.

- i** Na napravo za nadzor vlage ne postavljajte živil.

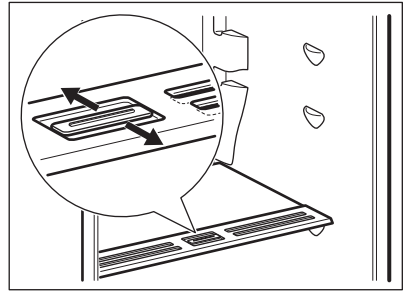

Položaj regulatorja vlage je odvisen od vrste in količine sadja in zelenjave:

- Zaprte reže: priporočeno pri manjši količini sadja in zelenjave. Na ta način se dalj časa ohrani naravna vlaga sadja in zelenjave.
- Odprte reže: priporočeno pri večji količini sadja in zelenjave. Na ta način močnejše kroženje zraka povzroči nižjo stopnjo vlage v zraku.

## 5.5 Prikazovalnik temperature

Za pravilno shranjevanje živil je hladilnik opremljen s prikazovalnikom temperature. Simbol na stranski steni naprave predstavlja najhladnejši predel v hladilniku.

Če se prikaže OK (A), položite sveža živila v predel, ki ga ponazarja simbol, v nasprotnem primeru (B) počakajte vsaj 12 ur in preverite, ali je prikazano OK (A).

Če še vedno ni vidno OK (B), nastavite nižjo temperaturo.

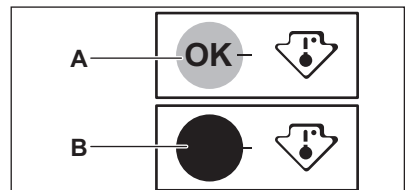

## 5.6 Ventilator

Predal hladilnika je opremljen z napravo, ki omogoča hitro hlajenje živil in bolj enakomerno temperaturo v predalu.

Ta naprava se po potrebi vklopi samodejno.



Med shranjevanjem hrane ne blokirajte odprtin za dovod in odvod zraka, ker bi to lahko motilo kroženje zraka, ki ga zagotavlja ventilator.

## 6. NASVETI IN NAMIGI

### 6.1 Namigi za varčevanje z energijo

- Najbolj ekonomična poraba energije je zagotovljena v konfiguraciji s predali v spodnjem delu naprave in enakomerno razporejenimi policami. Položaj posodic na vratih ne vpliva na porabo energije.
- Vrat ne odpirajte pogosto in jih ne puščajte odprtih dlje, kot je treba.
- Ne nastavljajte previsoke temperature, da bi prihranili energijo, razen če to ni potrebno zaradi lastnosti živil.
- Poskrbite za dobro prezračevanje. Ne pokrivajte prezračevalnih rešetk ali odprtin.
- Prepričajte se, da živila v napravi omogočajo kroženje zraka skozi posebne odprtine v zadnjem delu naprave.

### 6.2 Namigi za hlajenje svežih živil

- Dobra nastavitve temperature, ki zagotavlja ohranitev svežih živil, je nižja ali enaka +4 °C. Zaradi višje nastavitve temperature v napravi se lahko živilom skrajša rok uporabe.
- Živila pokrijte ali zavijte, da ohranite svežino in aromo.
- Da bi preprečili širjenje neprijetnih vonjav po napravi, za tekočine in živila vedno uporabljajte zaprte posode.

- Da se surova živila ne bi navzela vonjav kuhanih živil, kuhana živila pokrijte in jih ločite od surovih.
- Priporočljivo je odtajati živila v hladilniku.
- V napravo ne postavljajte vročih živil. Preden jih postavite v napravo, se prepričajte, da so se ohladila na sobno temperaturo.
- Da bi preprečili živalske odpadke, morate sveža živila vedno postaviti za starejša.

### 6.3 Namigi za hlajenje živil

- Razdelek za sveža živila je označen (na ploščici za tehnične navedbe) z .
- Sadje in zelenjava: temeljito operite (odstranite zemljo) in položite v poseben predal (predal za zelenjavo).
- Tropskega sadja, kot so banane, mango, papaja itd., ni priporočljivo hraniti v hladilniku.
- Zelenjave, ko so paradižnik, krompir, čebula in česen, ne smete hraniti v hladilniku.
- Maslo in sir: položite v nepropustno posodo ali zavijte v aluminijasto folijo ali polietilensko vrečko, da izločite čim več zraka.
- Steklenice: zaprite s pokrovčki in položite na vratno polico za steklenice ali (če je na voljo) na držalo za steklenice.
- Vedno preverite rok uporabe izdelka, da boste vedeli, kako dolgo ga lahko hranite.

## 7. SKRB IN ČIŠČENJE



### OPOZORILO!

Oglejte si poglavja Varnost.

### 7.1 Čiščenje notranjosti

Pred prvo uporabo naprave morate notranjost in vse notranje dodatke oprati z mlačno vodo in blago milnico, da

odstranite vonj po novem izdelku.  
Naprava se mora nato temeljito posušiti.



### POZOR!

Ne uporabljajte čistilnih sredstev, grobih praškov, klora ali oljnih čistil, ker poškodujejo površino.



### POZOR!

Vsi dodatki in sestavni deli naprave niso primerni za pranje v pomivalnem stroju.

## 7.2 Redno čiščenje

Opremo morate redno čistiti:

1. Notranjost in dodatke očistite z mlačno vodo in nevtralnimi milom.
2. Redno preverjajte vratna tesnila in jih očistite, da na njih ne bo ostankov hrane in umazanije.
3. Kondenzator očistite vsaj dvakrat letno s krtačko.
4. Redno čistite pladenj za izhlapevanje, da odstranite nakopičeno vodo.

5. Temeljito izperite in posušite.

## 7.3 Odtaljevanje naprave

Med običajno uporabo se led, nabran na izparilniku v predelku za hlajenje, samodejno odstrani vsakič, ko se motor kompresorja ustavi. Odtajana voda se zliva v korito in skozi odtočni kanal zbira v posebni vsebnik, nameščen zraven kompresorja na zadnji strani naprave, in tam izpareva.

## 7.4 Obdobje neuporabe

Če naprave dalj časa ne uporabljate, opravite naslednje varnostne ukrepe:

1. Napravo izključite iz električnega omrežja.
2. Odstranite vsa živila.
3. Očistite napravo in vso dodatno opremo.
4. Pustite vrata odprta, da preprečite nastanek neprijetnih vonjav.

# 8. ODPRAVLJANJE TEŽAV



### OPOZORILO!

Oglejte si poglavja Varnost.

## 8.1 Kaj storite v primeru ...

Problem	Možni vzrok	Rešitev
Naprava ne deluje.	Naprava je izklopljena.	Napravo vklopite.
	Omrežni vtič ni pravilno povezan z omrežno vtičnico.	Omrežni vtič pravilno povežite z omrežno vtičnico.
	V omrežni vtičnici ni napetosti.	Z omrežno vtičnico povežite drugo električno napravo. Obrnite se na kvalificiranega električarja.
Naprava je hrupna.	Naprava ni ustrezno podprta.	Preverite, ali je naprava stabilna.
Kompresor neprekinjeno deluje.	Nastavljena je napačna temperatura.	Oglejte si poglavje »Upravljanje«.



Problem	Možni vzrok	Rešitev
	Hkrati je shranjenih veliko živil.	Počakajte nekaj ur in ponovno preverite temperaturo.
	Temperatura prostora je previsoka.	Oglejte si poglavje »Montaža«.
	Živila, ki ste jih dali v napravo, so bila pretopla.	Počakajte, da se živila ohladijo na sobno temperaturo, preden jih shranite.
	Vrata niso pravilno zaprta.	Oglejte si poglavje »Zapiranje vrat«.
Vrata so napačno poravnana ali posegajo v prezračevalno rešetko.	Naprava ni poravnana.	Oglejte si navodila za namestitev.
Vrata se težko odpirajo.	Vrata ste poskusili ponovno odpreti takoj, ko ste jih zaprli.	Med zapiranjem in ponovnim odpiranjem vrat počakajte nekaj sekund.
Luč ne deluje.	Luč je v stanju pripravljenosti.	Zaprte in odprite vrata.
	Luč je okvarjena.	Obrnite se na najbližji pooblaščen servisni center.
Prisotno je preveč zmrzali in ledu.	Vrata niso pravilno zaprta.	Oglejte si poglavje »Zapiranje vrat«.
	Tesnilo je poškodovano ali umazano.	Oglejte si poglavje »Zapiranje vrat«.
	Živila niso ustrezno zavita.	Temeljiteje zavijte živila.
	Nastavljena je napačna temperatura.	Oglejte si poglavje »Upravljanje«.
	Naprava je povsem napolnjena in nastavljena na najnižjo temperaturo.	Nastavite višjo temperaturo. Oglejte si poglavje »Upravljanje«.
	Nastavljena temperatura v napravi je prenizka, temperatura okolja pa previsoka.	Nastavite višjo temperaturo. Oglejte si poglavje »Upravljanje«.
Vzdolž hrbtne plošče zamrzovalnika teče voda.	Med samodejnim odtaljevanjem se zmrzal na hrbtni plošči tali.	To je običajno. Vodo obrišite z mehko krpo.
Na zadnji steni hladilnika je preveč kondenzirane vode.	Vrata ste prevečkrat odpirali.	Vrata odprite samo, ko je treba.
	Vrata niso bila povsem zaprta.	Poskrbite, da bodo vrata povsem zaprta.

Problem	Možni vzrok	Rešitev
	Shranjena živila niso bila zaščiteni.	Živila pred hrambo v napravi zavijte v primerno embalažo.
Voda se izteka na tla.	Iztok za staljeno vodo ni povezan s pladnjem za izparevanje nad kompresorjem.	Iztok za staljeno vodo povežite s pladnjem za izparevanje.
Temperatura v napravi je prenizka/previsoka.	Nastavljena ni ustrezna temperatura.	Nastavite višjo/nizjo temperaturo.
	Vrata niso pravilno zaprta.	Oglejte si poglavje »Zapiranje vrat«.
	Temperatura živil je previsoka.	Živila naj se pred hrambo ohladijo na sobno temperaturo.
	Hkrati je shranjenih veliko živil.	Hkrati shranite manj živil.
	Vrata ste pogosto odprli.	Vrata odprite samo, če je treba.
	V napravi ne kroži hladen zrak.	Prepričajte se, da v napravi kroži hladen zrak. Oglejte si poglavje »Nasveti in namigi«.



Če z upoštevanjem nasveta ne dosežete želenega rezultata, pokličite najbližji pooblaščen servisni center.

## 8.2 Zamenjava žarnice

Naprava ima notranjo svetlečo diodo z dolgo življenjsko dobo.

Svetlobno napravo lahko zamenja samo serviser. Obrnite se na pooblaščen servisni center.

## 8.3 Zapiranje vrat

1. Očistite tesnila vrat.
2. Po potrebi nastavite vrata. Oglejte si poglavje »Montaža«.
3. Po potrebi zamenjajte poškodovana tesnila vrat. Obrnite se na pooblaščen servisni center.

## 9. HRUP

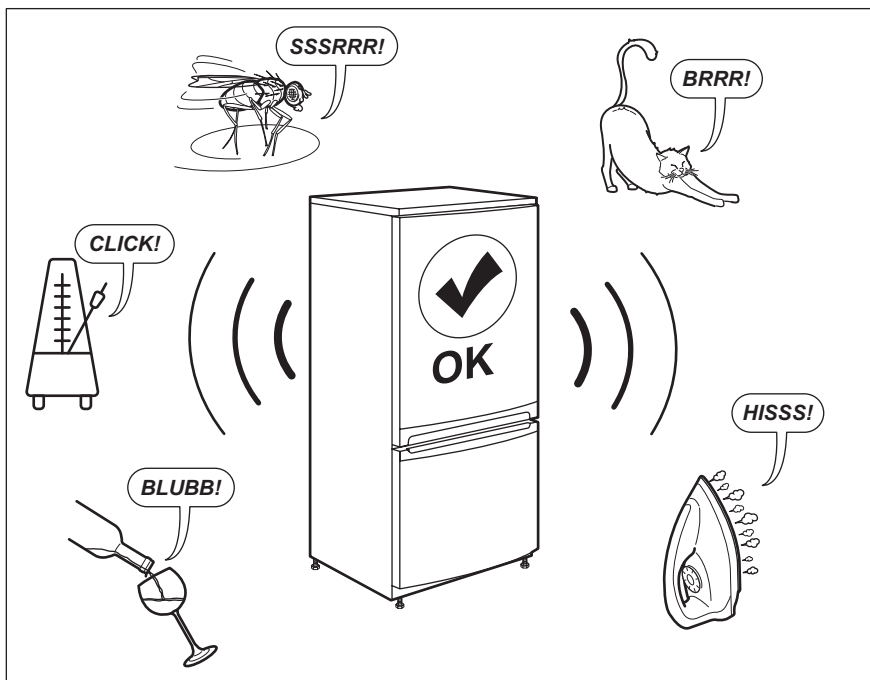

## 10. TEHNIČNI PODATKI

Tehnični podatki se nahajajo na ploščici za tehnične navedbe na notranji strani naprave in na energijski nalepki.

Koda QR na energijski nalepki z naprave zagotavlja spletno povezavo do informacij, povezanih z delovanjem naprave, v podatkovni bazi EU EPREL. Energijsko nalepko hranite za referenco skupaj z navodili za uporabo in vsemi drugimi dokumenti, ki so priloženi tej napravi.

Iste informacije lahko v bazi EPREL najdete tudi s pomočjo povezave <https://eprel.ec.europa.eu> ter imena modela in številke izdelka, ki ju najdete na ploščici za tehnične navedbe naprave.

Za podrobnejše informacije o energijski nalepki si oglejte povezavo [www.theenergylabel.eu](http://www.theenergylabel.eu).

## 11. INFORMACIJE ZA TESTNE INŠTITUTE

Namestitvev in priprava naprave za vsako preverjanje EcoDesign morata biti v skladu z EN 62552. Zahteve glede prezračevanja, mere izreza in najmanjši razmiki zadnjih strani morajo biti takšni,

kot so navedeni v 3. poglavju tega uporabniškega priročnika. Za dodatne informacije in načrte natovarjanja se obrnite na proizvajalca.

## 12. SKRB ZA OKOLJE

Reciklirajte materiale, ki jih označuje simbol . Embalažo odložite v ustrezne zabojnike za reciklažo. Pomagajte zaščititi okolje in zdravje ljudi ter reciklirati odpadke električnih in elektronskih naprav. Naprav, označenih

s simbolom , ne odstranjujte z gospodinjskimi odpadki. Izdelek vrnite na krajevno zbirališče za recikliranje ali se obrnite na občinski urad.

## PËRMBAJTJA

1. INFORMACIONI I SIGURISË.....	52
2. UDHËZIMET PËR SIGURINË.....	55
3. INSTALIMI.....	57
4. FUNKSIONIMI.....	59
5. PËRDORIMI I PËRDITSHËM.....	61
6. NDIHMË DHE KËSHILLA.....	62
7. KUJDESI DHE PASTRIMI.....	63
8. ZGJIDHJA E PROBLEMEVE.....	64
9. ZHURMA.....	67
10. TË DHËNAT TEKNIKE.....	67
11. INFORMACION PËR INSTITUTET E TESTIMIT.....	67
12. ÇËSHTJE QË LIDHEN ME AMBIENTIN.....	68

## NE MENDOJMË PËR JU

Faleminderit për blerjen e një pajisjeje Electrolux. Keni zgjedhur një produkt që sjell me vete dekada eksperience dhe novatorizmi profesional. Origjinal dhe me stil, është projektuar duke ju pasur ju në mendje. Kështu që sa herë që ta përdorni, mund të bazoheni në faktin se do të merrni rezultate optimale çdo herë. Mirë se vini në Electrolux.

**Vizitoni faqen tonë të internetit për:**



Të marrë këshilla mbi përdorimin, broshura, informacion rreth zgjidhjes së problemeve, shërbimit dhe riparimit

**[www.electrolux.com/support](http://www.electrolux.com/support)**



Regjistroni produktin për shërbim më të mirë:

**[www.registerelectrolux.com](http://www.registerelectrolux.com)**



Blini aksesorë, pjesë konsumi dhe pjesë origjinale këmbimi për pajisjen:

**[www.electrolux.com/shop](http://www.electrolux.com/shop)**

## KUJDESI DHE SHËRBIMI NDAJ KLIENTIT

Përdorni gjithmonë pjesë këmbimi origjinale.

Kur kontaktoni Qendrën tonë të Autorizuar të Shërbimit, sigurohuni që të keni në dispozicion të dhënat e mëposhtme: Modeli, PNC, numri serial.

Ky Informacioni mund të gjendet në pllakën e klasifikimit.

⚠ Paralajmërim / Të dhëna rreth sigurisë dhe kujdesit

ℹ Të dhëna të përgjithshme dhe këshilla

🌿 Të dhëna rreth ambientit

Rezervohet mundësia e ndryshimeve.

### 1. ⚠ INFORMACIONI I SIGURISË

Përpara instalimit dhe përdorimit të pajisjes, lexoni me kujdes udhëzimet e ofruara. Prodhuesi nuk është përgjegjës për lëndimet apo dëmet si rezultat i instalimit

apo përdorimit të papërshtatshëm. Gjithmonë mbajini udhëzimet në një vend të sigurt dhe ku mund të arrihen lehtë për t'iu referuar në të ardhmen.

### 1.1 Siguria e fëmijëve dhe personave vulnerabël

- Kjo pajisje mund të përdoret nga fëmijë të moshës 8 vjeç e sipër dhe persona me aftësi të kufizuara fizike, ndijimesh ose mendore ose që nuk kanë eksperiencë dhe njohuri, nëse këta mbahen nën mbikëqyrje ose udhëzohen për përdorimin e sigurt të pajisjes dhe i kuptojnë rreziqet e përdorimit.
- Fëmijët e moshës nga 3 deri 8 vjeç lejohen që të mbushin dhe zbrazin pajisjen me kusht që të kenë marrë udhëzimet e duhura.
- Kjo pajisje mund të përdoret nga personat me aftësi të kufizuara shumë të theksuara dhe komplekse, me kusht që të mbahen nën monitorim të vazhdueshëm.
- Fëmijët më të vegjël se 3 vjeç duhet të mbahen larg nga pajisja, përveçse kur mbikëqyren në mënyrë të vazhdueshme.
- Fëmijët duhet të mbikëqyren për t'u siguruar se nuk luajnë me pajisjen.
- Fëmijët nuk duhet të kryejnë pastrimin dhe mirëmbajtjen e pajisjes pa mbikëqyrje.
- Mbajeni të gjithë paketimin larg nga fëmijët dhe hidheni atë siç kërkohet.

### 1.2 Siguria e përgjithshme

- Kjo paisje përdoret vetëm për ruajtjen e ushqimeve dhe pijeve.
- Kjo paisje është krijuar për përdorim shtëpiak në ambient të brendshëm.
- Kjo paisje mund të përdoret në: zyra, dhoma hoteli, dhoma bujtine, dhoma hoteli rural, si dhe në vende të ngjashme ku përdorimi nuk tejkalon (mesatarisht) nivelet e përdorimit shtëpiak.
- Për të shmangur kontaminimin e ushqimit, respektoni udhëzimet e mëposhtme:

- mos e hapni derën për periudha të gjata;
- pastroni rregullisht sipërfaqet që mund të bien në kontakt me ushqimin dhe sistemet e aksesueshme të shkarkimit;
- ruajeni mishin e pagatuar dhe peshkun në enë të përshtatshme në frigorifer, që të mos bien në kontakt me ushqimet e tjera ose të mos pikojnë mbi ushqimet e tjera.
- PARALAJMËRIM: Mbajini pa pangesa vrimat e ajrimit në kasën e pajisjes ose në strukturën inkaso.
- PARALAJMËRIM: Mos përdorni pajisje mekanike apo mjete të tjera për të përsheptuar procesin e shkrijës, përveç atyre të rekomanduara nga prodhuesi.
- PARALAJMËRIM: Mos e dëmtoni qarkun e ftohësit.
- PARALAJMËRIM: Mos përdorni pajisje elektrike brenda ndarëseve të ruajtjes së ushqimeve të pajisjes, përveç nëse janë lloji i rekomanduar nga prodhuesi.
- Mos përdorni spërkatësin e ujit dhe avullin për të pastruar pajisjen.
- Pastrojeni pajisjen me copë të butë e të njomë. Përdorni vetëm detergjentë neutralë. Mos përdorni produkte gërryese, materiale të ashpra pastruese, tretës ose objekte metalike.
- Kur pajisja lihet bosh për periudha të gjata kohe, fiken, shkrijeni, pastrojeni, thajeni dhe lëreni derën të hapur për të mos lejuar zhvillimin e mykut brenda pajisjes.
- Mos mbani substanca shpërthyes si kanaçe aerosoli me lëndë djegëse të ndezshme në këtë pajisje.
- Për të shmangur rreziqet, nëse kordoni elektrik është e dëmtuar, duhet zëvendësuar nga prodhuesi, qendra e autorizuar e shërbimit ose persona me kualifikim të ngjashëm.

## 2. UDHËZIMET PËR SIGURINË

### 2.1 Instalimi



#### PARALAJMËRIM!

Vetëm një person i kualifikuar duhet ta instalojë këtë pajisje.

- Hiqni të gjithë paketimin.
- Mos instaloni ose mos përdorni një pajisje të dëmtuar.
- Ndiqni udhëzimet e instalimit të dhëna me pajisjen.
- Gjithmonë bëni kujdes kur e lëvizni pajisjen sepse është e rëndë. Përdorni gjithnjë doreza sigurie dhe këpucë të mbyllura.
- Sigurohuni që ajri të mund të qarkullojë rreth pajisjes.
- Pas instalimit të parë ose pas ndryshimit të krahut të derës, prisni të paktën 4 orë përpara se të lidhni pajisjen me energjinë elektrike. Kjo bëhet për të lejuar që vaji të rrjedhë përsëri në kompresor.
- Përpara se të kryeni çdo lloj veprimi (p.sh. ndryshimit të krahut të derës), hiqni spinën nga priza.
- Mos e instaloni pajisjen pranë radiatorëve, sobave, furrave ose vatrave të gatimit.
- Mos e ekspozoni pajisjen ndaj shiut.
- Mos e instaloni pajisjen atje ku ka dritë të drejtpërdrejtë dielli.
- Mos e instaloni këtë pajisje në zona që kanë shumë lagështirë ose që janë shumë të ftohta.
- Kur e lëvizni pajisjen, ngrieni nga buza e përparme për të shmangur gërvishtjen e dyshemesë.

### 2.2 Lidhja elektrike



#### PARALAJMËRIM!

Rrezik zjarri dhe goditjeje elektrike.



#### PARALAJMËRIM!

Kur poziciononi pajisjen, sigurohuni që kordoni i energjisë të mos ngecë ose dëmtohet.



#### PARALAJMËRIM!

Mos përdorni përshtatës me shumë spina dhe kablo zgjatuese.

- Pajisja duhet tokëzuar.
- Sigurohuni që parametrat në pllakën e specifikimeve të përkojnë me vlerat elektrike të rrjetit elektrik.
- Përdorni gjithmonë një prizë të tokëzuar të instaluar si duhet.
- Sigurohuni që të mos dëmtoni pjesët elektrike (p.sh. spinën e rrjetit, kabllon e rrjetit, kompresorin). Kontaktoni qendrën e autorizuar të shërbimit ose një elektrikist për të ndërruar pjesët elektrike.
- Kabloja e rrjetit duhet të qëndrojë në nivelin e spinës së rrjetit.
- Pajisjen futeni në prizë vetëm në fund të instalimit. Sigurohuni që spina të jetë e arritshme pas montimit të pajisjes.
- Mos e shkëputni pajisjen nga rrjeti duke e tërhequr nga kabloja elektrike. Gjithmonë tërhiqeni kabllon elektrike duke e kapur nga spina.

### 2.3 Përdorimi



#### PARALAJMËRIM!

Rrezik lëndimi, djegiesh, goditjeje elektrike ose zjarri.



Pajisja përmban gaz të ndezshëm, izobutan (R600a), një gaz natyror me nivel të lartë pajtueshmërie me mjedisin. Bëni kujdes të mos shkaktoni dëmtime të qarku i agjentit ftohës që përmban izobutan.

- Mos i ndryshoni specifikimet e pajisjes.
- Mos vendosni pajisje elektrike (p.sh. prodhues të akulloreve) në pajisje përveç nëse ato deklarohen të përdorshme nga prodhuesi.
- Nëse ndodh dëmtim i qarkut të ftohësit, sigurohuni që të mos ketë flakë dhe burime të ndezjes në dhomë. Ventiloni dhomën.
- Mos lejoni që objektet e nxehta të prekin pjesët plastike të pajisjes.



- Mos mbani gaz dhe lëng të ndezshëm në pajisje.
- Mos vendosni produkte që marrin flakë ose sende të lagura me produkte të ndezshme brenda, pranë pajisjes ose mbi të.
- Mos e prekni kompresorin ose kondensatorin. Janë të nxehtë.

## 2.4 Ndrichi i brendshëm



### PARALAJMËRIM!

Rrezik goditjeje elektrike.

- Ky produkt përmban një apo më shumë burime drite të klasit të efikasitetit të energjisë F.
- Në lidhje me llambat brenda produktit dhe llambat e pjesëve të këmbimit të shitura veçmas: Këto llamba janë prodhuar për kushte ekstreme fizike në pajisjet elektroshtëpiake, si p.sh. temperaturë, dridhje, lagështirë, ose janë prodhuar për të sinjalizuar informacion rreth statusit të përdorimit të pajisjes. Ato nuk janë prodhuar për t'u përdorur në aplikacione të tjera dhe nuk janë të përshtatshme për ndriçim në ambiente shtëpiake.

## 2.5 Kujdesi dhe pastrimi



### PARALAJMËRIM!

Rrezik plagosjeje ose dëmtim i pajisjes.

- Përpara se të kryeni mirëmbajtjen e pajisjes, çaktivizojeni atë dhe hiqeni nga priza.
- Kjo pajisje përmban hidrokarbure në njësinë ftohëse. Vetëm një person i kualifikuar duhet ta kryejë mirëmbajtjen dhe rimbushjen e njësisë.
- Kontrolloni rregullisht tubin e shkarkimit të pajisjes dhe nëse është e nevojshme pastrojeni. Nëse tubi i shkarkimit është i bllokuar, uji i shkrirë do të mblihet në fundin e pajisjes.

## 2.6 Shërbimi

- Për të riparuar pajisjen kontaktoni me qendrën e autorizuar të shërbimit.

Përdorni vetëm pjesë rezervë origjinale.

- Ju lutemi vini re se vetëriparimi ose riparimi joprofesional mund të ketë pasoja sigurie dhe mund të zhvlerësojë garancinë.
- Pjesët e mëposhtme të këmbimit do të jenë të disponueshme për 7 vjet pas daljes nga qarkullimi të modelit: termostatet, sensorët e temperaturës, qarqet, burimet e dritës, dorezat e dyerve, menteshat e dyerve, vasketat dhe koshat. Ju lutemi vini re se disa nga këto pjesë këmbimi janë të disponueshme vetëm për riparuesit profesionistë, dhe se jo të gjitha pjesët e këmbimit u përshtaten të gjitha modeleve.
- Guarnicionet e dyerve do të jenë të disponueshme për 10 vjet pas daljes nga qarkullimi të modelit.

## 2.7 Hedhja e mbeturinave



### PARALAJMËRIM!

Rrezik plagosjeje ose mbytjeje.

- Shkëputeni pajisjen nga rrjeti i furnizimit elektrik.
- Prisni kabllon e lidhjes me rrjetin dhe hidhjeni atë.
- Hiqni kapësen e derës për të parandaluar bllokimin brenda pajisjes të fëmijëve dhe të kafshëve shtëpiake.
- Qarku i ftohjes dhe materialet e izolimit të kësaj pajisjeje nuk ndikojnë tek ozoni.
- Shkuma izoluese përmban gaz të ndezshëm. Kontaktoni autoritetin e bashkisë suaj për t'u informuar mbi mënyrën e duhur të hedhjes së pajisjes.
- Mos i shkaktoni dëmtime pjesës së njësisë së ftohjes që është afër shkëmbyesit të nxehtësisë.

### 3. INSTALIMI



**PARALAJMËRIM!**  
Referojuni kapitujve të sigurisë.

#### 3.1 Përmasat

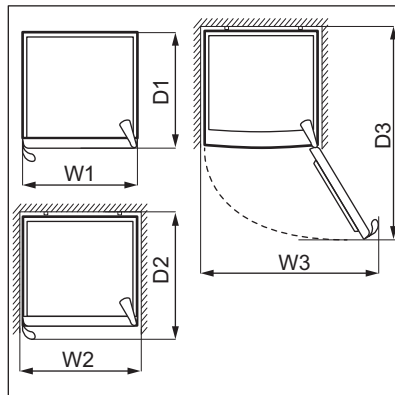
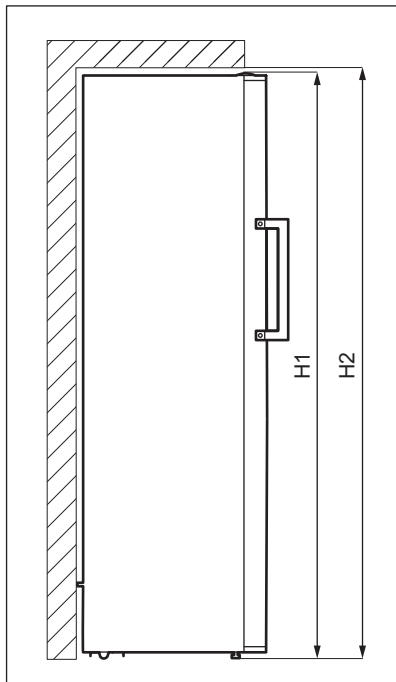

Përmasat e përgjithshme <sup>1</sup>		
H1*	mm	1550
W1	mm	595
D1	mm	650

<sup>1</sup> lartësia, gjerësia dhe thellësia e pajisjes pa dorezën

\* duke përfshirë lartësinë e menteshës së sipërme (10 mm)

Hapësira e kërkuar në përdorim <sup>2</sup>		
H2	mm	1700
W2	mm	695

Hapësira e kërkuar në përdorim <sup>2</sup>		
D2	mm	744

<sup>2</sup> lartësia, gjerësia dhe thellësia e pajisjes duke përfshirë dorezën, plus hapësirën e nevojshme për qarkullimin e lirshëm të ajrit të ftohjes

Hapësira e përgjithshme e kërkuar në përdorim <sup>3</sup>		
H2	mm	1700
W3	mm	982
D3	mm	1244

<sup>3</sup> Iartësia, gjerësia dhe thellësia e pajisjes duke përfshirë dorezën, plus hapësirën e nevojshme për qarkullimin e lirshëm të ajrit të ftohjes, plus hapësirën e nevojshme për të lejuar hapjen e derës në këndin minimal që lejon heqjen e të gjitha pajisjeve të brendshme

### 3.2 Vendndodhja

Kjo pajisje nuk duhet të përdoret si pajisje inkaso.

Nëse, për shkak të instalimit të ndryshëm, nuk respektohen kërkesat për ventilimin, pajisja do të funksionojë mirë, por konsumi i energjisë mund të rritet pak.

Për të garantuar funksionimin optimal të pajisjes, nuk duhet ta instaloni pajisjen pranë burimeve të nxehtësisë (furra, soba, radiatorë, furnela ose pianura) ose në një vend ku bie direkt dielli. Sigurohuni që ajri të qarkullojë lirisht rreth e qark pjesës së pasme të dollapit.

Kjo pajisje duhet të instalohet në ambient të brendshëm në një vend të thatë dhe të ajrosur mirë.

Për të siguruar performancë optimale, nëse pajisja vendoset poshtë një njësie të varur në mur, duhet të ruhet largësia minimale midis pjesës së sipërme të kabinetit. Në kushte ideale pajisja nuk duhet të qëndrojnë nën njësi të varura në mur. Një ose më shumë këmbëza të rregullueshme në bazën e pajisjes sigurojnë që pajisja të qëndrojnë e niveluar.



#### KUJDES!

Nëse e poziciononi pajisjen kundrejt murit, përdorni distancatorët e pasmë që janë në dispozicion ose mbani distancën minimale për të cilën tregohet në udhëzimet e instalimit.



#### KUJDES!

Nëse e instaloni pajisjen pranë murit, shikoni udhëzimet e instalimit për të kuptuar distancën minimale mes murit dhe anës së pajisjes ku janë menteshat e derës për të ofruar hapësirë të mjaftueshme për të hapur derën kur hiqen pajisjet e brendshme (p.sh. gjatë pastrimit).

Kjo pajisje është prodhuar për t'u përdorur në temperaturë ambienti që varion nga 10°C në 43°C.



Funksionimi i saktë i pajisjes mund të garantohet vetëm brenda diapazonit të specifikuar të temperaturës.



Nëse keni dyshime se ku mund ta instaloni pajisjen, konsultohuni me shitësin, shërbimin tonë të klientit apo me qendrën më të afërt të servisit të autorizuar.



Pajisja duhet të shkëputet lirisht nga korrenti. Për këtë arsye spina duhet të jetë lehtësisht e arritshme pas instalimit.

### 3.3 Lidhja elektrike

- Përpara se ta futni pajisjen në prizë, sigurohuni që tensioni dhe frekuenca që tregohet në tabelën e vlerave përputhet me të dhënat e rrymës së shtëpisë tuaj.
- Pajisja duhet tokëzuar. Spina e kabllot së ushqimit është e pajisur me një kontakt, pikërisht për këtë qëllim. Nëse spina e ushqimit të shtëpisë nuk është e tokëzuar, lidhni pajisjen në një prizë të veçuar të tokëzuar në përputhje me rregullat në fuqi, duke u këshilluar me një elektrikist.
- Prodhuesi refuzon të marrë përsipër gjithë përgjegjësinë nëse nuk ndiqen masat paraprake të mësipërme.
- Kjo pajisje është në përputhje me .

### 3.4 Nivelimi

Kur vendosni pajisjen, sigurohuni që të qëndrojë e niveluar. Kjo gjë mund të arrihet përmes dy këmbëve të rregullueshme në fund të pjesës së parme.

### 3.5 Ndarësit e pasëm

Në qesën me dokumentacionin ndodhen dy ndarës që duhet të përshtaten sic tregohet në figurë.

Nëse e poziciononi pajisjen kundrejt një muri në një instalacion që qëndron më vete, instaloni ndarësit e pasëm në mënyrë që të garantoni largësinë më maksimale të mundshme.

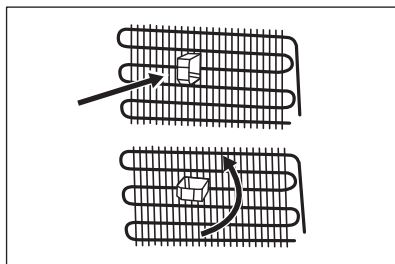

### 3.6 Ndryshimi i drejtimit të hapjes së derës

Ju lutemi, referojuni dokumentit të veçantë me udhëzime mbi instalimin dhe ndryshimin e krahut të derës.



#### KUJDES!

Në çdo fazë të ndryshimit të krahut të derës, mbroni dyshemenë nga gërvishtjet me një material rezistent.

## 4. FUNKSIONIMI

### 4.1 Paneli i kontrollit

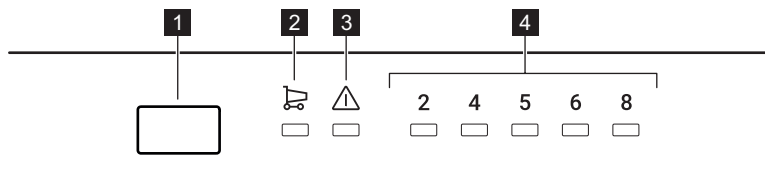

**1** Butoni i rregullimit të temperaturës

**2** Butoni Super Cool

**3** Treguesi i alarmit

**4** Tregues të temperaturës

### 4.2 Ndezja dhe fikja

Për ta ndezur pajisjen, futni spinën në prizën në mur.



Kur pajisja të ndizet për herë të parë, drita e brendshme mund të ndizet pas një vonesë prej një minute për shkak të testeve fillestare.



Për të çaktivizuar të gjitha funksionet, aktivizoni regjimin Standby. Referojuni seksionit "regjimi Standby".

Për ta fikur pajisjen, hiqeni nga priza.

### 4.3 Rregullimi i temperaturës

Temperatura e rekomanduar për caktim është:

- +4°C për frigoriferin.

Shtirirja e temperaturës mund të shkojë ndërmjet 2°C dhe 8°C.

Për të cilësuar temperaturën e pajisjes, shtypni butonin e rregullimit të temperaturës në mënyrë të përsëritur derisa të arrini temperaturën e dëshiruar për ndarjen.

Zgjidhni parametrat duke pasur parasysh se temperatura brenda pajisjes varet nga:

- temperatura e dhomës,
- shpeshësia e hapjes së derës,
- sasia e ushqimit të ruajtur,
- vendndodhja e pajisjes.

Në përgjithësi, më i përshtatshëm është një parametër mesatar.

Treguesit e temperaturës tregojnë temperaturën e caktuar.



Temperatura e caktuar do të arrihet brenda 24 orëve.

### 4.4 Funkzioni Super Cool

Nëse ju duhet të fusni një sasi të madhe ushqimi në temperaturë ambiente në ndarjen e frigoriferit, për shembull pasi keni bërë pazarin e ushqimeve, ju sugjerojmë të aktivizoni funksionin Super Cool për të ftohur më shpejt produktet dhe për të shmangur ngrohjen e ushqimeve të tjera që janë tashmë në ndarje.

Për ta aktivizuar këtë funksion, shtypni vazhdimisht butonin e rregullimit të temperaturës derisa treguesi Super Cool të shfaqet.

Ky funksion ndalon automatikisht pas një maksimumi prej 5 orësh ose kur sensori arrin temperaturën më të ulët për ndarjen e frigoriferit (1-3°C).

Mund ta çaktivizoni funksionin Super Cool përpara përfundimit të tij automatik duke përsëritur procedurën derisa treguesi Super Cool të fiket ose duke zgjedhur një temperaturë tjetër të ndarjes së frigoriferit.

### 4.5 Alarmi i hapjes së derës

Nëse dera e frigoriferit lihet hapur për rreth 2 minuta, aktivizohet tingulli dhe pulson treguesi i alarmit.

Alarmi ndalon pas mbylljes së derës.

### 4.6 Alarmi

Në rast të problemeve me ftohjen, ndërprerje të energjisë apo ndryshime të konsiderueshme të temperaturës brenda pajisjes tuaj, treguesi i alarmit ndizet me ngjyrë të kuqe dhe aktivizohet tingulli.



Alarmi mund të ndriçojë kur vendosni në prizë pajisjen për herë të parë.

Referojuni kapitullit "Zgjidhja e problemeve" për më shumë shkaqe të mundshme të nxitjes së alarmit dhe zgjidhje sesi ta çaktivizoni atë.

### 4.7 Modaliteti Standby

Aktivizoni regjimin Standby për të fikur funksionin e ftohjes duke ulur kështu konsumin e energjisë së pajisjes.

Për të aktivizuar regjimin Standby :

1. Cilësoni temperaturën për 2°C. Referojuni seksionit "Rregullimi i temperaturës".
2. Shtypni dhe mbani të shtypur butonin e rregullimit të temperaturës derisa të gjithë treguesit e temperaturës të pulsojnë 3 herë.



Nëse shtypni butonin e rregullimit të temperaturës ndërsa regjimi Standby është aktivizuar, të gjithë treguesit e temperaturës pulsojnë 3 herë.

Mund ta çaktivizoni regjimin Standby duke përsëritur procedurën e mësipërme.

- i** Gjatë regjimit Standby, temperatura brenda pajisjes mund të ngrihet mbi 2°C të cilësuar. Nëse ndodh pas çaktivizimit të regjimit, treguesi i alarmit ndriçon dhe aktivizohet zëri. Kur pajisja ul automatiikisht temperaturën, treguesi i alarmit dhe alarmi akustik çaktivizohen.

## 5. PËRDORIMI I PËRDITSHËM



### KUJDES!

Kjo pajisje frigoriferike nuk është e përshtatshme për ngrirjen e ushqimeve.

### 5.1 Heqja dhe instalimi i raftit të derës

Për të hequr raftin e derës:

1. Mbani anën e majtë të raftit.
2. Ngrini anën e djathtë të raftit derisa të lirohet nga mbërthyesja.

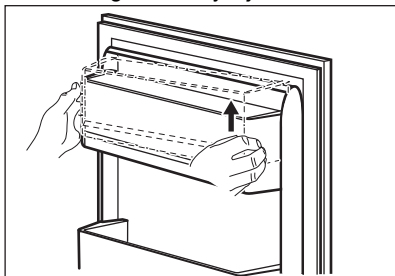

3. Ngrini anën e majtë të raftit dhe hiqeni.

Për ta futur raftin përsëri brenda:

1. Vendoseni raftin drejt në derë.
2. Shtyni dy anët e raftit poshtë në të njëjtën kohë në mënyrë që rafti të futet në të dyja mbërthyeset.

### 5.2 Raftet lëvizëse

Muret e ndarjes së frigoriferit janë të pajisura me një sërë shinash në mënyrë që raftet të mund të vendosen sipas dëshirës.

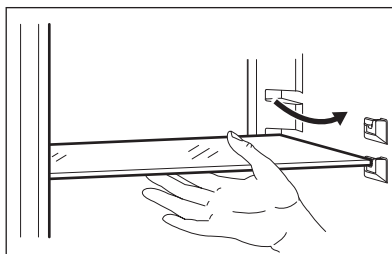

Për të siguruar qarkullimin e duhur të ajrit, mos hiqni raftin prej xhami që ndodhet mbi sirtarin e pririmeve.

### 5.3 Sirtari i zarzavateve

Ka një sirtar të veçantë në pjesën e poshtme të pajisjes i cili është i përshtatshëm për ruajtjen e frutave dhe zarzavateve.

### 5.4 Kontrolli i lagështisë

Rafti i xhamit përmban një pajisje me vrima (të rregullueshme me çelës), që mundëson rregullimin e lagështisë në sirtarin/sirtarët e pririmeve.



Mos vendos asnjë ushqim mbi pajisjen e kontrollit të lagështirës.

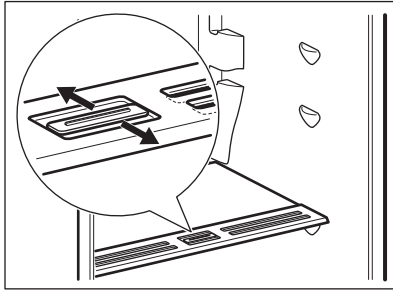

Pozicioni i kontrollit të lagështisë varet nga lloji dhe sasia e frutave dhe zarzavateve:

- Vrimat të mbyllura: rekomandohet kur ka një sasi të vogël frutash dhe zarzavatesh. Në këtë mënyrë ruhet më gjatë përmbajtja e lagështirës natyrale në fruta dhe zarzavate.
- Vrimat të hapura: rekomandohet kur ka një sasi të madhe frutash dhe zarzavatesh. Në këtë mënyrë, më shumë qarkullim ajri rezulton në lagështirë më të ulët të ajrit.

## 5.5 Treguesi i temperaturës

Për të ruajtur ushqimin siç duhet, frigoriferi është i pajisur me tregues temperature. Simboli në paretin anësor të pajisjes tregon pjesën më të ftohtë të frigoriferit.

## 6. NDIHMË DHE KËSHILLA

### 6.1 Si të kursejmë energjinë

- Sigurohet përdorimi më efikas i energjisë në konfigurimin me sirtarët në pjesën e poshtme të pajisjes dhe raftet të shpërndara në mënyrë të njëtrajtshme. Pozicioni i koshëve të dërve nuk ndikon në konsumin e energjisë.
- Mos e hapni shpesh derën ose mos e lini hapur për një kohë më të gjatë sesa nevojitet.
- Mos e vendosni temperaturën shumë të lartë për të kursyer energji, përveç rastit kur këtë gjë e kërkojnë karakteristikat e ushqimit.
- Sigurohuni që të ketë ventilim të mirë. Mos i mbulonit rretjen ose vrimat e ventilimit.

Nëse shfaqet OK (A), futni ushqim të freskët në zonën që tregohet nga simboli, nëse jo (B), prisnin të paktën 12 orë dhe kontrolloni nëse është OK (A).

Nëse nuk është ende OK (B), rregulloni kontrollin e cilësimit në një cilësim më të ftohtë.

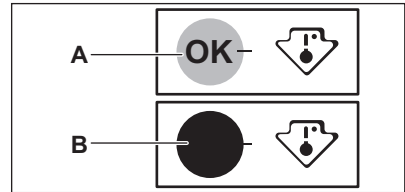

### 5.6 Ventilimi

Ndarja e frigoriferit ka një pajisje që mundëson ftohjen e shpejtë të ushqimit dhe ruan një temperaturë më të njëtrajtshme në të.

Kjo pajisje aktivizohet automatikisht kur nevojitet.



Mos bllokoni vendet e hyrjes dhe daljes së ajrit kur ruani ushqim, përndryshe qarkullimi i ajrit i siguros nga ventilatori do të bllokohet pengohet.

- Sigurohuni që produktet ushqimore brenda pajisjes të lejojnë qarkullimin e ajrit përmes vrimave të dedikuara në fund të pjesës së brendshme të pajisjes.

### 6.2 Këshilla për ftohjen e ushqimeve të freskëta

- Cilësimi i mirë i temperaturës që garanton ruajtjen e ushqimit të freskët është temperatura më pak ose e barabartë me +4°C.
- Cilësimi më i lartë i temperaturës brenda pajisjes mund të sjellë shkurtimin e jetëgjatësisë së ushqimit.
- Mbulojeni ushqimin me paketim për të ruajtur freskinë dhe aromën e tij.
- Gjithmonë përdorni enë të mbyllura për lëngjet dhe ushqimin, për të

shmangur daljen e aromave ose shijeve në ndarje.

- Për të shmangur kontaminimin mes ushqimit të gatuar dhe të pagatuar, mbulojini ushqimet e gatuar dhe ndajini ato nga ato të pagatuarat.
- Rekomandohet që ta shkrini ushqimin brenda frigoriferit.
- Mos vendosni ushqim të nxehtë brenda në pajisje. Sigurohuni që të jetë ftohur në temperaturë dhome përpara se ta fusni.
- Për të mos lejuar vajtjen dëm të ushqimeve, ushqimet e reja duhet të vendosen prapa të vjetrave.

### 6.3 Si të mbajmë ushqimet në frigorifer

- Seksioni i ushqimeve të freskëta është ai i shënuar (në pllakën e specifikimeve) me .
- Frutat dhe perimet: pastrojini plotësisht (eliminoni dheun) dhe

vendosini në një sirtar të veçantë (sirtari i perimeve).

- Këshillohet që të mos mbani fruta ekzotike si bananet, mangot, papajat etj. në frigorifer.
- Perimet si domatet, patatet, qepët dhe hudhrat nuk duhet të mbahen në frigorifer.
- Gjalpi dhe djathi: vendosini në një kuti hermetike ose të mbështjella në letër alumini ose qeska prej polietileni për të lejuar brenda sa më pak ajër të jetë e mundur.
- Shishet: mbyllini me kapak dhe vendosini në raftin e shisheve në derën e pajisjes ose (nëse është e disponueshme) në mbajtësen e shisheve.
- Gjithmonë referojuni datës së skadencës së produkteve për të ditur sa gjatë t'i mbani.

## 7. KUJDESI DHE PASTRIMI



### PARALAJMËRIM!

Referojuni kapitujve të sigurisë.

### 7.1 Pastrimi i pjesës së brendshme

Përpara përdorimit të pajisjes për herë të parë, pjesa e brendshme dhe të gjitha aksesoret e brendshëm duhen pastruar me ujë të vakët dhe pak sapun neutral për të hequr erën tipike të produkteve të reja, pastaj duhen të thahet plotësisht.



### KUJDESI!

Mos përdorni detergjentë, pluhura gërryes, klor apo pastrues me bazë vaji, pasi këta pastrues mund të dëmtojnë sipërfaqet e lëmuara.



### KUJDESI!

Aksesoret dhe pjesët e pajisjes nuk janë të përshtatshme për larje në lavastovilje.

### 7.2 Pastrimi periodik

Pajisja duhet të pastrohet rregullisht:

1. Pastroni pjesën e brendshme dhe aksesoret me ujë të vakët dhe pak sapun neutral.
2. Kontrolloni rregullisht gominat e derës dhe pastrojini për t'u siguruar që janë të pastra dhe nuk kanë papastërti.
3. Pastroni kondensuesin me një furçë të paktën dy herë në vit.
4. Pastroni avulluesin periodikisht për të hequr ujin e grumbulluar.
5. Shpëlani dhe pastroni plotësisht.

### 7.3 Shkrirja e pajisjes

Bryma eliminohet automatikisht nga avulluesi i ndarjes së frigoriferit sa herë që kompresori i motorit ndalon gjatë përdorimit të zakonshëm. Uji i shkrirjes derdhet përmes një zgavre në një enë të veçantë në pjesën e pasme të pajisjes, mbi kompresorin e motorit, ku avullon.



## 7.4 Periudhat e mospërdorimit

Kur pajisja nuk përdoret për periudha të gjata, merrni masat paraprake të mëposhtme:

1. Shkëputeni pajisjen nga furnizimi me elektricitet.
2. Hiqni të gjithë ushqimin.
3. Pastroni pajisjen dhe të gjithë aksesoret.
4. Lini derën paksa hapur për të shmangur formimin e erërave të pakëndshme.

## 8. ZGJIDHJA E PROBLEMEVE



### PARALAJMËRIM!

Referojuni kapitujve të sigurisë.

### 8.1 Çfarë duhet bërë nëse...

Problemi	Shkaku i mundshëm	Zgjidhja
Pajisja nuk punon.	Pajisja është e fikur.	Ndizni pajisjen.
	Spina e pajisjes nuk është lidhur siç duhet me prizën e rrjetit.	Futeni në prizë siç duhet spinën e pajisjes.
	Nuk ka tension në prizën e rrjetit.	Lidhni një pajisje tjetër elektrike në prizën e rrjetit. Kontaktoni një elektrikist të kualifikuar.
Pajisja është e zhurmshme.	Pajisja nuk mbështetet siç duhet.	Kontrolloni nëse pajisja qëndron e fiksuar.
Kompresori punon vazhdimisht.	Temperatura është vendosur gabim.	Referojuni kapitullit "Funksionimi" .
	Në pajisje janë futur njëkohësisht shumë produkte ushqimore.	Prisni disa orë e më pas kontrolloni sërish temperaturën.
	Temperatura e dhomës është shumë e lartë.	Referojuni kapitullit "Instalimi" .
	Produktet ushqimore të vendosura në pajisje kanë qenë tepër të ngrohta.	Lëri produktet ushqimore të ftohen në temperaturën e dhomës përpara se t'i fusni në pajisje.
	Dera nuk është mbyllur siç duhet.	Referojuni seksionit "Mbyllja e derës".
Dera është e pakalibruar ose pengon skarën e ventilimit.	Pajisja nuk është e niveluar.	Shikoni udhëzimet e instalimit.
Dera nuk hapet lehtë.	Jeni përpjekur të rihapni derën menjëherë pas mbylljes.	Prisni pak sekonda mbas mbylljes dhe rihapjes së derës.

<b>Problemi</b>	<b>Shkaku i mundshëm</b>	<b>Zgjidhja</b>
Llamba nuk punon.	Llamba është në gjendje gatishmërie.	Mbyllni dhe hapni derën.
	Llamba është me defekt.	Kontaktoni Qendrën më të afërt të Shërbimit të Autorizuar.
Ka shumë brymë dhe akull.	Dera nuk është mbyllur siç duhet.	Referojuni seksionit "Mbyllja e derës".
	Guarnicioni është i deformuar ose i ndotur.	Referojuni seksionit "Mbyllja e derës".
	Produktet ushqimore nuk janë mbështjellë siç duhet.	Mbështillini produktet ushqimore siç duhet.
	Temperatura është vendosur gabim.	Referojuni kapitullit "Funksionimi" .
	Pajisja është mbushur plotësisht dhe është vendosur në temperaturën më të ulët.	Vendosni një temperaturë më të lartë. Referojuni kapitullit "Funksionimi" .
	Temperatura e vendosur në pajisje është tepër e ulët dhe temperatura e ambientit është tepër e lartë.	Vendosni një temperaturë më të lartë. Referojuni kapitullit "Funksionimi" .
Uji rrjedh në pllakën e pasme të frigoriferit.	Gjatë procesit automatik të shkrirjes së akullit, bryma shkrihet në pllakën e pasme.	Kjo është e saktë. Thajeni ujin me një leckë të butë.
Në paretin e pasmë të frigoriferit ka shumë ujë të kondensuar.	Dera ishte hapur shumë shpesh.	Hapeni derën vetëm kur është e nevojshme.
	Dera nuk është mbyllur plotësisht.	Sigurohuni që dera të jetë mbyllur plotësisht.
	Ushqimi i ruajtur nuk është mbështjellë.	Mbështilleni ushqimin në paketime të përshtatshme përpara se ta ruani në pajisje.
Uji rrjedh në dysheme.	Shkarkuesi i ujit të shkrirjes nuk është i lidhur me enën e avullimit poshtë kompresorit.	Vendosni shkarkuesin e ujit të shkrirjes në enën e avullimit.
Temperatura në pajisje është tepër e ulët/e lartë.	Temperatura nuk është vendosur siç duhet.	Vendosni një temperaturë më të lartë/më të ulët.

Problemi	Shkaku i mundshëm	Zgjidhja
	Dera nuk është mbyllur siç duhet.	Referojuni seksionit "Mbyllja e derës".
	Temperatura e produkteve ushqimore është tepër e lartë.	Lëreni temperaturën e produkteve ushqimore të bjerë në temperaturën e ambientit, përpara se t'i ruani.
	Janë ruajtur shumë produkte ushqimore njëkohësisht.	Ruani më pak produkte ushqimore njëkohësisht në pajisje.
	Dera është hapur shumë shpesh.	Hapeni derën vetëm nëse është e nevojshme.
	Nuk ka qarkullim të ajrit të ftohtë në pajisje.	Sigurohuni që të ketë qarkullim të ajrit të ftohtë në pajisje. Referojuni kapitullit "Ndihmë dhe këshilla" .



Nëse këshilla nuk çon në rezultatin e dëshiruar, telefonojini Qendrës më të afërt të Autorizuar të Shërbimit.

## 8.2 Ndërrimi i llambës

Pajisja është e pajisur me një dritë të brendshme LED me jetëgjatësi të madhe.

Vetëm shërbimi lejohet për të zëvendësuar pajisjen e ndriçimit.

Kontaktoni Qendrën tuaj të Autorizuar të Shërbimit.

## 8.3 Mbyllja e derës

1. Pastroni guarnicionet e derës.
2. Nëse është e nevojshme, rregulloni derën. Referojuni kapitullit "Instalimi" .
3. Nëse është e nevojshme, zëvendësoni guarnicionet me defekt të derës. Kontaktoni qendrën e shërbimit të autorizuar.

## 9. ZHURMA

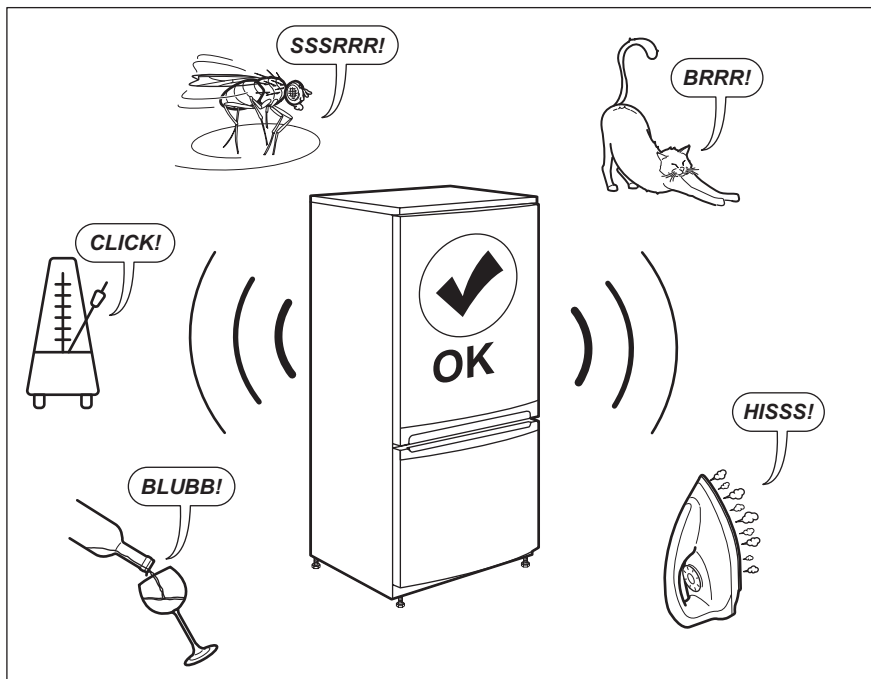

## 10. TË DHËNAT TEKNIKE

Informacioni teknik ndodhet në pllakën e specifikimeve në anën e brendshme të pajisjes dhe në etiketën e energjisë.

Kodi QR në etiketën e energjisë të dhënë me pajisjen jep një lidhje interneti tek informacioni që lidhet me performancën e pajisjes në databazën e EU EPREL. Ruajeni etiketën e energjisë për referencë së bashku me manualin e përdorimit dhe të gjitha dokumentet e tjera që ofrohen me këtë pajisje.

Të njëjtin informacion mund ta gjeni gjithashtu në EPREL duke përdorur lidhjen <https://eprel.ec.europa.eu>, si dhe emrin e modelit dhe numrin e produktit që gjeni në pllakën e specifikimeve të pajisjes.

Shikoni lidhjen [www.theenergylabel.eu](http://www.theenergylabel.eu) për informacion të detajuar rreth etiketës së energjisë.

## 11. INFORMACION PËR INSTITUTET E TESTIMIT

Instalimi dhe përgatitja e pajisjes për çdo verifikim EcoDesign duhet të jetë në përputhje me EN 62552. Kërkesat për ventilimin, dimensionet e zgavrës dhe hapësirat minimale të pasme duhet të jenë siç përcaktohet në këtë "Manual

përdorimi" në Kapitullin 3. Ju lutemi kontaktoni me prodhuesin për çdo informacion të mëtejshëm, duke përfshirë edhe planet e ngarkimit.

## 12. ÇËSHTJE QË LIDHEN ME AMBIENTIN

Ricikloni materialet me simbolin .  
Vendoseni ambalazhin te kontejnerët e riciklimit nëse ka. Ndhmoni në mbrojtjen e mjedisit dhe shëndetit të njerëzve dhe në riciklimin e mbetjeve të pajisjeve elektrike dhe elektronike. Mos hidhni

pajisjet e shënuara me simbolin  e mbeturinave shtëpiake. Ktheni produktin në pikën lokale të riciklimit ose kontaktoni me zyrën komunale.

## САДРЖАЈ

1. ИНФОРМАЦИЈЕ О БЕЗБЕДНОСТИ.....	69
2. БЕЗБЕДНОСНА УПУТСТВА.....	72
3. МОНТАЖА.....	74
4. РУКОВАЊЕ.....	76
5. СВАКОДНЕВНА УПОТРЕБА.....	78
6. НАПОМЕНЕ И САВЕТИ.....	79
7. НЕГА И ЧИШЋЕЊЕ.....	80
8. РЕШАВАЊЕ ПРОБЛЕМА.....	81
9. БУКА.....	84
10. ТЕХНИЧКИ ПОДАЦИ.....	84
11. ИНФОРМАЦИЈЕ ЗА ИНСТИТУТЕ ЗА ТЕСТИРАЊЕ.....	84
12. ЕКОЛОШКА ПИТАЊА.....	85

## МИСЛИМО НА ВАС

Хвала што сте купили Electrolux уређај. Изабрали сте производ који са собом доноси деценије стручног рада и иновација. Генијалан је, елегантан и осмишљен имајући у виду ваше потребе. Будите уверени да ћете при сваком коришћењу добити изванредне резултате.

Добро дошли у Electrolux.

**Посетите наш сајт да:**



Прибавите савете за коришћење, брошуре и информације за решавање проблема, сервис и поправку:

**[www.electrolux.com/support](http://www.electrolux.com/support)**



Региструјте производ ради боље услуге:

**[www.registerelectrolux.com](http://www.registerelectrolux.com)**



Купите прибор, потрошни материјал и оригиналне резервне делове за свој уређај:

**[www.electrolux.com/shop](http://www.electrolux.com/shop)**

## КОРИСНИЧКА ПОДРШКА И СЕРВИС

Увек користите оригиналне резервне делове.

Када контактирате овлашћени сервисни центар, водите рачуна да код себе имате следеће податке: Модел, број производа, серијски број.

Подаци могу да се пронађу на плочици са техничким карактеристикама.

 Упозорење/опрез – информације о безбедности

 Опште информације и савети

 Информације о животној средини

Задржано право измена.

### 1. ИНФОРМАЦИЈЕ О БЕЗБЕДНОСТИ

Пре инсталације и коришћења уређаја, пажљиво прочитајте приложено упутство. Произвођач није

одговоран за било какве повреде или штету које су резултат неисправне инсталације или употребе. Чувајте упутство за употребу на безбедном и приступачном месту за будуће коришћење.

### 1.1 Безбедност деце и осетљивих особа

- Овај уређај могу да користе деца старија од 8 година и особе са смањеним физичким, чулним или менталним способностима, као особе којима недостају искуство и знање, уколико им се обезбеди надзор или им се дају упутства у вези са употребом уређаја на безбедан начин и уколико схватају могуће опасности.
- Деца узраста између 3 и 8 година смеју да пуне и празне уређај ако буду правилно обучена за то.
- Овај уређај могу да користе особе са врло обимним и сложеним инвалидитетом ако буду правилно обучене за то.
- Децу млађу од 3 године треба удаљити од уређаја уколико нису под непрекидним надзором.
- Децу треба контролисати како се не би играла са уређајем.
- Деца не смеју да обављају чишћење и корисничко одржавање уређаја без надзора.
- Држите сву амбалажу даље од деце и одложите је на одговарајући начин.

### 1.2 Опште мере безбедности

- Уређај је намењен искључиво за чување хране и пића.
- Овај уређај је намењен за употребу у једном домаћинству у затвореним просторима.
- Уређај се може користити у канцеларијама, хотелским собама, мотелима, пансионима, сеоским туристичким домаћинствима и сличним објектима за смештај где употреба не би превазилазила (просечан) ниво потрошње по домаћинству.

- Да бисте спречили загађивање хране, пратите следећа упутства:
  - не отварајте врата на дуже време;
  - редовно чистите површине које могу доћи у додир са храном и доступне системе одвода;
  - сирово месо и рибу држите у погодним судовима у фрижидеру тако да не додирују друге намирнице и не капљу на њих.
- УПОЗОРЕЊЕ: Не дозволите зачепљивање вентилационих отвора на кућишту уређаја или уградног елемента.
- УПОЗОРЕЊЕ: Не користите механичка и друга средства да бисте убрзали процес одмрзавања, осим она која је произвођач препоручио.
- УПОЗОРЕЊЕ: Немојте оштетити коло расхладно средства.
- УПОЗОРЕЊЕ: Не користите електричне уређаје унутар одељака за чување хране у уређају осим ако такву врсту уређаја не препоручује произвођач.
- Немојте користити млаз воде или пару за чишћење уређаја.
- Уређај очистите влажном меком крпом. Користите искључиво неутралне детерџенте. Немојте користити абразивне производе, абразивне јастучиће за чишћење, раствараче или металне предмете.
- Ако ће уређај стајати празан дуже време, искључите га, одмрзните, очистите, осушите и оставите врата отворена да у њему не би настала буђ.
- Немојте у овом уређају држати експлозивне материје као што су лименке аеросола са запаљивим потисним гасом.
- Уколико је кабл за напајање оштећен, мора да га замени произвођач, овлашћени сервисни центар или квалификована лица како би се избегла опасност.



## 2. БЕЗБЕДНОСНА УПУТСТВА

### 2.1 Монтажа



#### УПОЗОРЕЊЕ!

Само квалификована особа може да инсталира овај уређај.

- Уклоните комплетну амбалажу.
- Немојте да инсталирате или користите оштећен уређај.
- Придржавајте се упутстава за монтирање које сте добили уз уређај.
- Увек водите рачуна приликом померања уређаја зато што је тежак. Увек користите заштитне рукавице и затворену обућу.
- Проверите да ли ваздух може да циркулише око уређаја.
- При првој инсталацији или након промене смера отварања врата сачекајте најмање 4 сата пре укључивања уређаја на извор напајања. Ово ће омогућити да се уље слије назад у компресор.
- Пре обављања било каквих радњи на уређају (нпр. промене смера отварања врата), исључите уређај извлачењем утикача из мрежне утичнице.
- Не монтирајте уређај близу радијатора, шпорета, рерни или плоча за кување.
- Не излажите уређај киши.
- Не монтирајте уређај на местима која су изложена директној сунчевој светлости.
- Немојте да инсталирате уређај у областима које су сувише влажне или сувише хладне.
- Када померате уређај, подигните предњу ивицу да се не би изгребао под.

### 2.2 Прикључење на електричну мрежу



#### УПОЗОРЕЊЕ!

Ризик од пожара и струјног удара.



#### УПОЗОРЕЊЕ!

Приликом позиционирања уређаја, уверите се да кабл за напајање није заглављен или оштећен.



#### УПОЗОРЕЊЕ!

Немојте да користите адаптере са више утичница и продужне каблове.

- Уређај мора да буде уземљен.
- Уверите се да су параметри на плочици са техничким карактеристикама компатибилни са одговарајућим параметрима електричне мреже за напајање.
- Увек користите прописно уграђену утичницу са заштитом од струјног удара.
- Водите рачуна да не изазовете штету на електричним компонентама (нпр. на утикачу, каблу за напајање, компресору). Обратите се овлашћеном сервисном центру или електричару ради замене електричних компоненти.
- Кабл за напајање мора да остане испод нивоа зидне утичнице.
- Прикључите главни кабл за напајање на зидну утичницу тек на крају инсталације. Водите рачуна да постоји приступ мрежном утикачу након инсталације.
- Не вуците кабл за напајање како бисте искључили уређај. Кабл искључите тако што ћете извући утикач из утичнице.

### 2.3 Употреба



#### УПОЗОРЕЊЕ!

Постоји ризик од повреде, опекотина, струјног удара или пожара.



Уређај садржи природан запаљиви гас изобутан (R600a), који је веома повољан по животну средину. Водите рачуна да не оштетите коло

расхладног средства које садржи изобутан.

- Немојте да мењате спецификацију овог уређаја.
- Не стављајте електричне уређаје (нпр. апарате за сладолед) у уређај ако их није одобрио произвођач.
- Ако дође до оштећења расхладног кола, уверите се да у просторији нема пламена и извора паљења. Проветрите просторију.
- Не дозволите врућим предметима да додирну пластичне делове уређаја.
- У уређају не држите запаљиве гасове и течности.
- Запаљиве материје или предмете натопљене запаљивим материјама немојте стављати унутар и поред уређаја или на њега.
- Не додирујте компресор и кондензатор. Они су врели.

## 2.4 Унутрашње осветљење



### УПОЗОРЕЊЕ!

Ризик од струјног удара.

- Овај производ садржи један или више светлосних извора класе енергетске ефикасности F.
- Када се ради о сијалицама унутар производа и резервних делова, сијалице које се продају засебно: Ове сијалице су намењене да издрже екстремне физичке услове у кућним апаратима, као што су температура, вибрације, влага, или су намењене да сигнализирају информације о радном стању уређаја. Нису предвиђене за употребу у другим уређајима и нису погодне за осветљавање просторија у домаћинству.

## 2.5 Нега и чишћење



### УПОЗОРЕЊЕ!

Ризик од повреде или оштећења уређаја.

- Пре чишћења искључите уређај и извучите утикач из зидне утичнице.
- Овај уређај садржи угљоводонике у јединици за хлађење. Само

квалификована особа може да обавља одржавање и пуњење ове јединице.

- Редовно проверавајте отвор уређаја и, уколико је потребно, очистите га. Уколико је овај отвор запушен, отопљена вода ће се скупљати на дну уређаја.

## 2.6 Сервисирање

- Ради оправке уређаја обратите се овлашћеном сервисном центру. Користите само оригиналне резервне делове.
- Имајте на уму да самостална или нестручна поправка може угрозити безбедност и поништити гаранцију.
- Следећи резервни делови биће доступни 7 година након укидања модела: термостати, термосензори, штампана кола, извори светлости, кваке, шарке, плехови и корпе. Имајте на уму да су неки од ових резервних делова доступни само стручним сервисерима и да не одговарају сви резервни делови свим моделима.
- Заптивке врата биће доступне 10 година након укидања модела.

## 2.7 Одлагање



### УПОЗОРЕЊЕ!

Ризик од повреде или гушења.

- Одвојте кабл за напајање уређаја од мрежног напајања.
- Одсеците кабл за напајање и баците га у смеће.
- Уклоните врата да бисте спречили да се деца и кућни љубимци затворе унутар уређаја.
- Струјно коло фрижидера и изолациони материјали овог уређаја не оштећују озон.
- Изолациона пена садржи запаљиве гасове. Обратите се општинским органима да бисте сазнали како да правилно одложите уређај у отпад.
- Немојте да оштетите део за хлађење који је близу грејног тела.

## 3. МОНТАЖА



**УПОЗОРЕЊЕ!**  
Погледајте одељке  
„Безбедност“.

### 3.1 Димензије

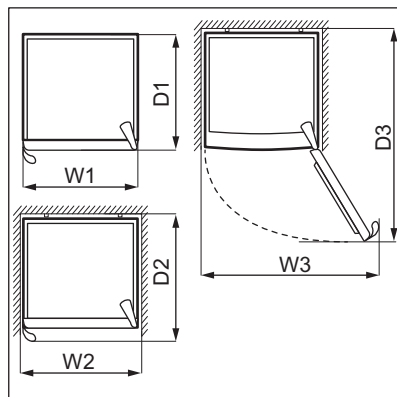
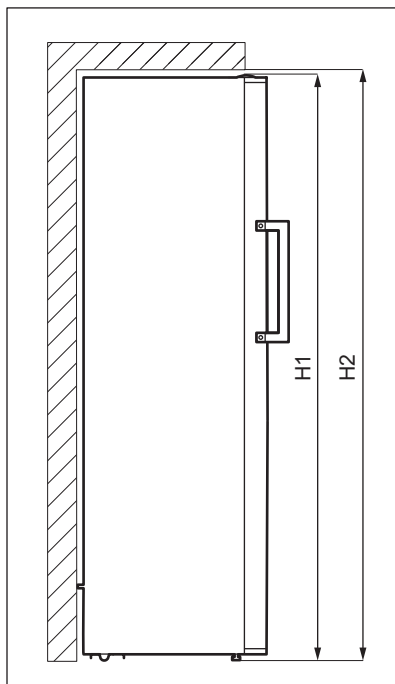

Укупне димензије <sup>1</sup>		
H1*	mm	1550
W1	mm	595
D1	mm	650

<sup>1</sup> висина, ширина и дубина уређаја без ручке

\* укључујући висину горње шарке (10 mm)

Потребан простор за коришћење <sup>2</sup>		
H2	mm	1700
W2	mm	695

Потребан простор за коришћење <sup>2</sup>		
D2	mm	744

<sup>2</sup> висина, ширина и дубина уређаја, укључујући ручицу, плус простор потребан за слободну циркулацију расхладног ваздуха

Укупан простор потребан за коришћење <sup>3</sup>		
H2	mm	1700
W3	mm	982
D3	mm	1244

<sup>3</sup> висина, ширина и дубина уређаја, укључујући ручицу, плус простор потребан за слободну циркулацију расхладног ваздуха, плус простор потребан да се омогући отварања врата до минималног угла који омогућава уклањање целе унутрашње опреме

## 3.2 Локација

Није предвиђено да се овај уређај користи као уградни уређај.

Ако се не постави да стоји самостално и уз поштовање димензија слободног простора, уређај ће радити исправно, али потрошња електричне енергије може мало да се повећа.

Да бисте осигурали максималну употребљивост уређаја, не смете га постављати близу извора топлоте (пећница, решеоа, радијатора, штедњака или грејних плоча), нити на место изложено директној сунчевој светлости. Уверите се да ваздух може слободно да пролази иза кухињског елемента.

Овај уређај треба поставити на суво и добро проветравано место у затвореном простору.

Да би се обезбедиле најбоље радне карактеристике уређаја постављеног испод viseћег зидног елемента, мора се поштовати минимално растојање изнад горње површине уређаја. Идеално би било да се уређај не поставља испод viseћих зидних елемената. Једна или више подесивих ножица уређаја стојећег елемента обезбеђују да уређај буде нивелисан.



### ОПРЕЗ

Ако постављате уређај на зид, користите задње одстојнике или држите минимално растојање наведено у упутству за инсталацију.



### ОПРЕЗ

Ако уређај постављате уз зид, потражите у упутству за монтажу колико износи минимално растојање између зида и бочне стране уређаја на којој су шарке врата како би било довољно простора за отварање врата када се унутрашња опрема уклони (нпр. при чишћењу).

Предвиђено је да се овај уређај користи на температури средине у опсегу од 10°C до 43°C.



Правилан рад уређаја се може гарантовати искључиво у оквиру наведеног температурног опсега.



У случају било какве сумње у вези са монтирањем уређаја, обратите се продавцу, нашем корисничком сервису или најближем овлашћеном сервисном центру.



Морате омогућити искључивање уређаја из напајања. Зато утикач кабла за напајање мора да буде лако приступачан након инсталације.

## 3.3 Прикључење на електричну мрежу

- Пре укључивања, обезбедите да напон и фреквенција приказани на плочици са техничким карактеристикама одговарају напајању у вашем домаћинству.
- Уређај мора да буде уземљен. Утикач кабла за напајање на себи има контакт у ту сврху. Ако домаћа утичница за напајање није уземљена, повежите уређај на одвојено уземљење у складу са важећим прописима, уз консултације са квалификованим електричарем.

- Произвођач одбија сваку одговорност уколико се не поштују горе наведене мере предострожности.
- Овај уређај је усклађен са директивама ЕЕЗ.

### 3.4 Нивелисање

При постављању уређаја пазите на то да стоји водоравно. То може да се постигне помоћу две подесиве ножице са предње доње стране уређаја.

### 3.5 Задњи одстојници

У торбици са документацијом налазе се два одстојника која морају да се монтирају као што је приказано на слици.

Ако уређај постављате као самостојећи и наслањате га на зид, ставите задње одстојнике да бисте осигурали максимално могуће растојање.

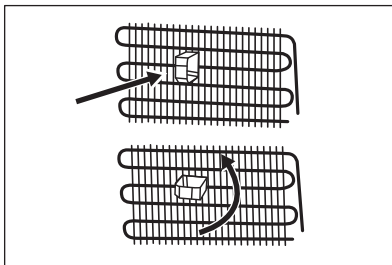

### 3.6 Преокретање врата

Погледајте посебан документ са упутством за монтажу и преокретање врата.



#### ОПРЕЗ

Изддржљивим материјалом заштитите под од гребања у свакој фази преокретања врата.

## 4. РУКОВАЊЕ

### 4.1 Командна табла

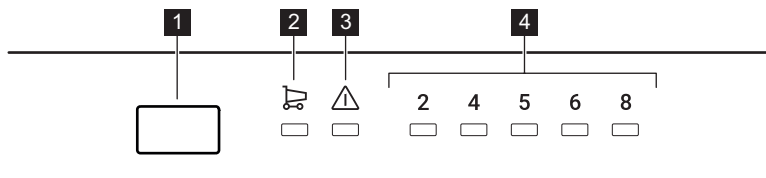

**1** Дугме за регулацију температуре

**2** Дугме Super Cool

**3** Индикатор аларма

**4** Индикатори температуре

### 4.2 Укључивање и искључивање

Да бисте укључили уређај, гурните утикач у струјну утичницу на зиду.



Када се апарат први пут укључи, унутрашње светло може да се упали након једноминутног кашњења због уводних тестова.



Да бисте онемогућили све функције, активирајте Standby режим. Погледајте одељак "Standby режим".

Да бисте искључили апарат, извучите утикач из струјне утичнице.

### 4.3 Регулација температуре

Препоручена вредност температуре је:

- +4 °C за фрижидер.

Температурни опсег може да варира између 2°C и 8°C.

Да бисте подесили температуру апарата, више пута узастопно притисните дугме за регулацију температуре док не достигнете жељену температуру одељка.

Изаберите подешавање имајући у виду да температура унутар уређаја зависи од:

- собне температуре,
- учесталости отварања врата,
- количине хране,
- локације уређаја.

Средња вредност температуре је обично најподеснија.

Индикатори температуре показују подешену температуру.



Подешена температура биће достигнута у року од 24 сата.

### 4.4 Функција Super Cool

Уколико је потребно да у одељак фрижидера ставите велику количину хране која је на собној температури, нпр. купљену у продавници прехранбене робе, предлажемо да активирате функцију Super Cool да бисте брже охладиле производе и спречили загревање друге хране која се већ налази у фрижидеру.

Да бисте активирали ову функцију, узастопно притискајте дугме за регулацију температуре док се не појави Super Cool индикатор.

Ова функција се аутоматски зауставља након максималних 5 сати или када сензор достигне најнижу температуру за одељак фрижидера (1-3°C).

Функцију Super Cool можете деактивирати пре њеног аутоматског заустављања понављањем поступка док се индикатор Super Cool не

искључи или бирањем неке друге температуре за одељак фрижидера.

### 4.5 Аларм за отворена врата

Ако се врата фрижидера оставе отворена око 2 минута, оглашава се звучни сигнал и индикатор аларма трепће.

Аларм се зауставља након затварања врата.

### 4.6 Аларм

У случају проблема са хлађењем, прекида напајања или значајних промена температуре унутар вашег апарата, индикатор аларма светли црвено и звучни сигнал је укључен.



Аларм може да се упали када први пут прикључите апарат.

Погледајте „Решавање проблема“ поглавље за више могућих узрока активирања аларма и решења како га деактивирати.

### 4.7 Режим Standby

Активирајте Standby режим за искључивање функције хлађења и тиме смањите потрошњу енергије уређаја.

Да бисте активирали Standby режим:

1. Подесите температуру за 2°C. Погледајте „Регулација температуре“ одељак.
2. Притисните и држите дугме за регулацију температуре док сви индикатори температуре не трепну 3 пута.



Ако притиснете дугме за регулисање температуре док је укључен Standby режим, сви температурни индикатори трепћу 3 пута.

Можете деактивирати Standby режим понављањем горенаведене процедуре.



Током Standby режима, температура унутар апарата може да порасте изнад подешене 2°C. Ако се то деси након деактивирања режима, индикатор аларма светли и звук је укључен. Када уређај аутоматски спусти температуру, индикатор аларма и звучни сигнал се деактивирају.

## 5. СВАКОДНЕВНА УПОТРЕБА



### ОПРЕЗ

Овај расхладни уређај није погодан за замрзавање намирница.

### 5.1 Скидање и инсталирање полице на вратима

Да бисте скинули полицу:

1. Придржавајте леву страну полице.
2. Подигните десну страну полице док се не ослободи из затварача.

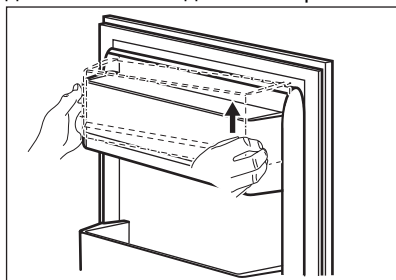

3. Одигните леву страну полице и уклоните је.

Да вратите полицу натраг у врата:

1. Ставите полицу равно на врата.
2. Истовремено гурните две странице полице тако да полица упадне у оба затварача.

### 5.2 Покретне полице

Зидови одељка фрижидера су опремљени са неколико клизача, тако да се полице могу постављати према жељи.

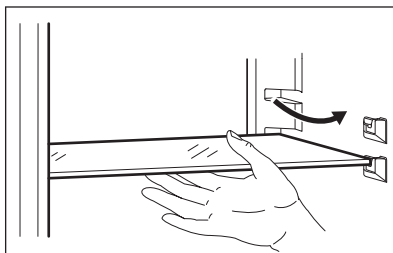

Да бисте осигурали правилно струјање ваздуха, не померајте стаклену полицу изнад фиоке за поврће.

### 5.3 Фиока за поврће

У доњем делу уређаја постоји посебна фиока погодна за складиштење воћа и поврћа.

### 5.4 Контрола влажности ваздуха

Стаклена полица садржи механизам са вентилационим отворима (могу се подешавати клизном ручицом), који омогућава регулацију влажности ваздуха у фиоци (фиокама) за поврће.



Не стављајте никакве прехранбене производе на регулатор влажности.

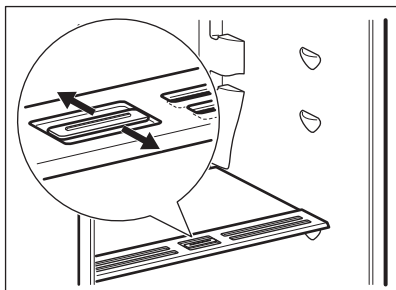

Положај командног дугмета за регулацију влажности ваздуха зависи од врсте и количине воћа и поврћа:

- Затворени отвори: препоручује се за мање количине воћа и поврћа. На тај начин се дуже одржава садржај воде у свежем воћу и поврћу.
- Отворени отвори: препоручује се за веће количине воћа и поврћа. Тако се услед веће циркулације ваздуха смањује влажност.

## 5.5 Индикатор температуре

За правилно чување хране фрижидер има индикатор температуре. Символ на бочној страни уређаја означава најхладнију област у фрижидеру.

Ако је приказано ОК (А), ставите свежу храну у подручје означено симболом,

ако не (В), сачекајте најмање 12 сати и проверите да ли је ОК (А).

Ако и даље није ОК (В), подесите контролу подешавања на хладније.

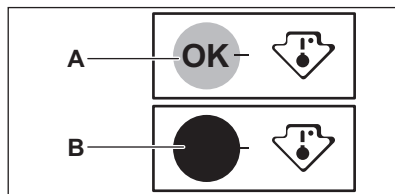

## 5.6 Вентилатор

Преграда фрижидера опремљена је уређајем који омогућава брзо хлађење хране и одржава уједначенију температуру у фрижидеру.

Овај уређај се активира аутоматски по потреби.



Немојте да блокирате довод ваздуха и отворе за утичнице приликом складиштења хране, јер ће у супротном циркулација ваздуха коју обезбеђује вентилатор бити оштећена.

# 6. НАПОМЕНЕ И САВЕТИ

## 6.1 Савети за уштеду електричне енергије

- Најефикасније коришћење електричне енергије обезбеђује конфигурација у којој су фиоке у доњем делу уређаја и полице равномерно распоређене. Положај корпи на вратима не утиче на потрошњу електричне енергије.
- Немојте често отварати врата или их држати отворена дуже него што је потребно.
- Немојте подешавати превисоку температуру да бисте уштедели електричну енергију, осим ако то не захтевају карактеристике хране.
- Обезбедите добру вентилацију. Не прекривајте вентилационе решетке или рупе.

- Обавезно осигурајте да прехранбени производи унутар уређаја омогућавају циркулацију ваздуха кроз посебне рупе у задњем делу унутрашњости уређаја.

## 6.2 Савети за чување свеже хране у фрижидеру

- Добро подешавање температуре које обезбеђује очување свеже хране је температура нижа или једнака +4 °С. Веће подешавање температуре унутар уређаја може довести до краћег века трајања хране.
- Прекријте храну амбалажом да бисте сачували њену свежину и арому.



- Увек користите затворене посуде за течност и храну, како бисте избегли појаву арома или мириса у одељку.
- Да бисте избегли унакрсну контаминацију куване и сирове хране, прекријте кувану храну и одвојите је од сирове.
- Препоручује се да храну одмрзавате унутар фрижидера.
- Не стављајте топлу храну у уређај. Пре него што је убаците у уређај, проверите да ли се охладила до собне температуре.
- Да бисте спречили бацање хране, нову залиху хране увек треба да ставите иза старе.
- Воће и поврће: темељно очистите (уклоните прљавштину) и ставите у посебну фиоку (фиоку за поврће).
- Препоручљиво је не чувати егзотично воће попут банана, манга, папаје итд. у фрижидеру.
- Поврће попут парадајза, кромпира, лука и белог лука не треба чувати у фрижидеру.
- Путер и сир: оставите у посуди која се херметички затвара или замотајте у алуминијумску фолију или пластичну врећицу како би ове намирнице што мање биле изложене ваздуху.
- Флаше: затворите их поклопцем и оставите на полици у вратима или (ако постоји) на полици за флаше.
- Увек обратите пажњу на рок употребе производа да бисте знали колико дуго их треба чувати.

### 6.3 Савети за чување хране у фрижидеру

- Преграда за чување свеже хране је (на плочици са техничким карактеристикама) означена са .

## 7. НЕГА И ЧИШЋЕЊЕ



### УПОЗОРЕЊЕ!

Погледајте одељке „Безбедност“.

### 7.1 Чишћење унутрашњости

Пре прве употребе уређаја, унутрашњост и све унутрашње додатке треба опрати млаком водом и неким неутралним сапуном да би се уклонио карактеристичан мирис потпуно новог производа, а затим га добро осушити.



### ОПРЕЗ

Немојте користити детерџенте, абразивна средства, хлор нити средства за чишћење на бази уља.



### ОПРЕЗ

Прибор и делови уређаја нису погодни за прање у машини за прање судова.

### 7.2 Периодично чишћење

Опрема мора редовно да се чисти:

1. Очистите унутрашњост и прибор млаком водом и неким неутралним сапуном.
2. Редовно проверавајте заптивке врата и водите рачуна да остану чисте и да на њима нема отпадака.
3. Барем два пута годишње очистите кондензатор четкицом.
4. Повремено очистите посуду евапоратора како бисте уклонили накупљену воду.
5. Темељно исперите и осушите.

### 7.3 Одмрзавање уређаја

Лед се аутоматски уклања из испаривача одељка фрижидера увек када се компресор мотора заустави током нормалне употребе. Одмрзнута вода се одводи кроз сливник у посебан суд на задњој страни уређаја, поред компресора мотора, и тамо испарава.

### 7.4 Периоди када се уређај не користи

Када се уређај не користи дуже време, предузмите следеће мере предострожности:

1. Искључите апарат из електричног напајања.
2. Извадите сву храну.
3. Очистите уређај и сав прибор.
4. Оставите врата отворена како бисте спречили настајање непријатних мириса.

## 8. РЕШАВАЊЕ ПРОБЛЕМА



### УПОЗОРЕЊЕ!

Погледајте одељке „Безбедност“.

### 8.1 Шта учинити ако...

Проблем	Могући узрок	Решење
Уређај не ради.	Уређај је искључен.	Укључите уређај.
	Утикач кабла за напајање није правилно утакнут у зидну утичницу.	Правилно утакните утикач у зидну утичницу.
	Нема напона у утичници.	Прикључите неки други електрични уређај у ту зидну утичницу. Контакттирајте квалификованог електричара.
Уређај је бучан.	Уређај није правилно постављен.	Проверите да ли уређај стоји стабилно.
Компресор ради без прекида.	Температура је погрешно подешена.	Погледајте „Руковање“ поглавље.
	Истовремено је било смештено много прехранбених производа.	Сачекајте неколико сати и затим поново проверите температуру.
	Температура просторије је превисока.	Погледајте „Монтажа“ поглавље.
	Прехрамбени производи које сте ставили у уређај су превише топли.	Оставите прехранбене производе да се охладе на собној температури, пре него што их ставите у уређај.
	Врата нису правилно затворена.	Погледајте „Затварање врата“ одељак.
Врата су смакнута или ометају вентилациону решетку.	Уређај није нивелисан.	Погледајте упутства за монтажу.
Врата се тешко отварају.	Покушали сте да отворите врата одмах након што сте их претходно затворили.	Сачекајте неколико секунди између затварања и поновног отварања врата.

Проблем	Могући узрок	Решење
Лампа не ради.	Лампа је у режиму приправности.	Затворите и отворите врата.
	Лампа је неисправна.	Обратите се најближем овлашћеном сервисном центру.
Накупило се превише иња и леда.	Врата нису правилно затворена.	Погледајте „Затварање врата“ одељак.
	Заптивка је деформисана или задрљана.	Погледајте „Затварање врата“ одељак.
	Прехрамбени производи нису правилно упаковани.	Боље упакујте прехранбене производе.
	Температура је погрешно подешена.	Погледајте „Руковање“ поглавље.
	Уређај је до краја напуњен и подешен на најнижу температуру.	Подесите вишу температуру. Погледајте „Руковање“ поглавље.
	Подешена температура у уређају је прениска, а температура просторије је превисока.	Подесите вишу температуру. Погледајте „Руковање“ поглавље.
Вода се излива на задњу плочу фрижидера.	Током процеса аутоматског одлеђивања топи се иње на задњој плочи.	Тако треба да буде. Обришите воду меком крпом.
Превише кондензоване воде се налази на задњем зиду фрижидера.	Врата су пречесто била отворена.	Отварајте врата само када је неопходно.
	Врата нису била затворена до краја.	Проверите да ли су врата затворена до краја.
	Смештена храна није била умотана.	Умотајте храну у одговарајуће паковање пре него што је ставите у уређај.
Вода се задржава на поду.	Одвод за одмрзнуту воду није повезан са послужавником за испаравање изнад компресора.	Причврстите одвод за одмрзнуту воду за послужавник за испаравање.
Температура у уређају је превише ниска/висока.	Температура није правилно подешена.	Подесите вишу/нижу температуру.
	Врата нису правилно затворена.	Погледајте „Затварање врата“ одељак.

Проблем	Могући узрок	Решење
	Температура прехранбених производа је преви-сока.	Сачекајте да температура прехранбених производа опадне на собну температуру пре смештања унутра.
	Истовремено је смештено много прехранбених производа.	Истовремено смештајте мањи број прехранбених производа.
	Врата су често отворана.	Отворите врата само ако је неопходно.
	Нема циркулације хладног ваздуха у уређају.	Постарајте се да у уређају постоји циркулација хладног ваздуха. Погледајте „Напомене и савети“ поглавље.



Ако ови савети не дају жељене резултате, позовите најближи овлашћени сервисни центар.

## 8.2 Замена лампе

Уређај је опремљен унутрашњом LED лампом чији је век трајања дугачак.

Само сервису је дозвољено да замени расветни уређај. Обратите се овлашћеном сервисном центру.

## 8.3 Затварање врата

1. Очистите заптивке на вратима.
2. Ако је потребно, подесите врата. Погледајте „Монтажа“ поглавље.
3. Ако је потребно, замените неисправне заптивке на вратима. Обратите се овлашћеном сервисном центру.

## 9. БУКА

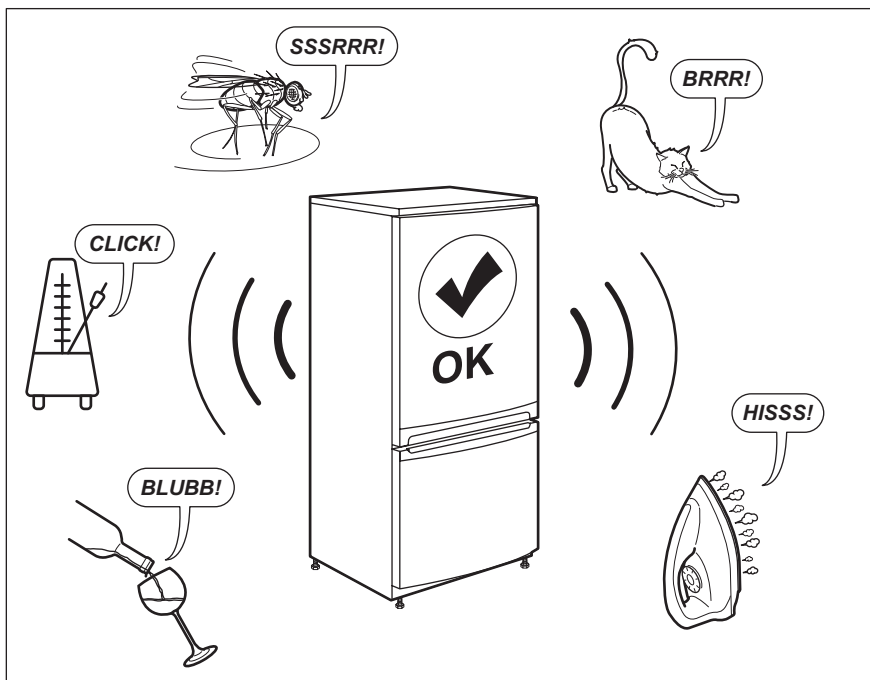

## 10. ТЕХНИЧКИ ПОДАЦИ

Техничке информације се налазе на плочици са техничким карактеристикама са унутрашње стране уређаја и на енергетској налепници.

QR код на енергетској налепници која се испоручује са уређајем наводи веб везу ка информацијама везаним за учинак уређаја у бази података EU EPREL. Сачувајте енергетску налепницу за будуће потребе заједно са упутством за употребу и свим

осталим документима који се испоручују са овим уређајем.

Информације наведене у EPREL-у могуће је пронаћи и помоћу везе <https://eprel.ec.europa.eu> и назива модела и броја производа који су наведени на плочици са техничким карактеристикама уређаја.

Погледајте везу [www.theenergylabel.eu](http://www.theenergylabel.eu) за детаљне информације о енергетској налепници.

## 11. ИНФОРМАЦИЈЕ ЗА ИНСТИТУТЕ ЗА ТЕСТИРАЊЕ

Уградња и припрема уређаја за сваку верификацију еко-дизајна биће усаглашена са EN 62552. Захтеви за вентилацију, димензије лежишта и минимална растојања позади треба да буду што је наведено у овом Упутству

за употребу у одељку 3. Обратите се произвођачу за све додатне информације, укључујући планове убацивања.

## 12. ЕКОЛОШКА ПИТАЊА

Рециклирајте материјале са симболом



Паковање одложите у одговарајуће контејнере ради рециклирања. Помозите у заштити животне средине и људског здравља као и у рециклирању отпадног материјала од електронских и

електричних уређаја. Уређаје обележене симболом  немојте бацати заједно са смећем. Производ вратите у локални центар за рециклирање или се обратите општинској канцеларији.







[www.electrolux.com/shop](http://www.electrolux.com/shop)



212002838-B-202022

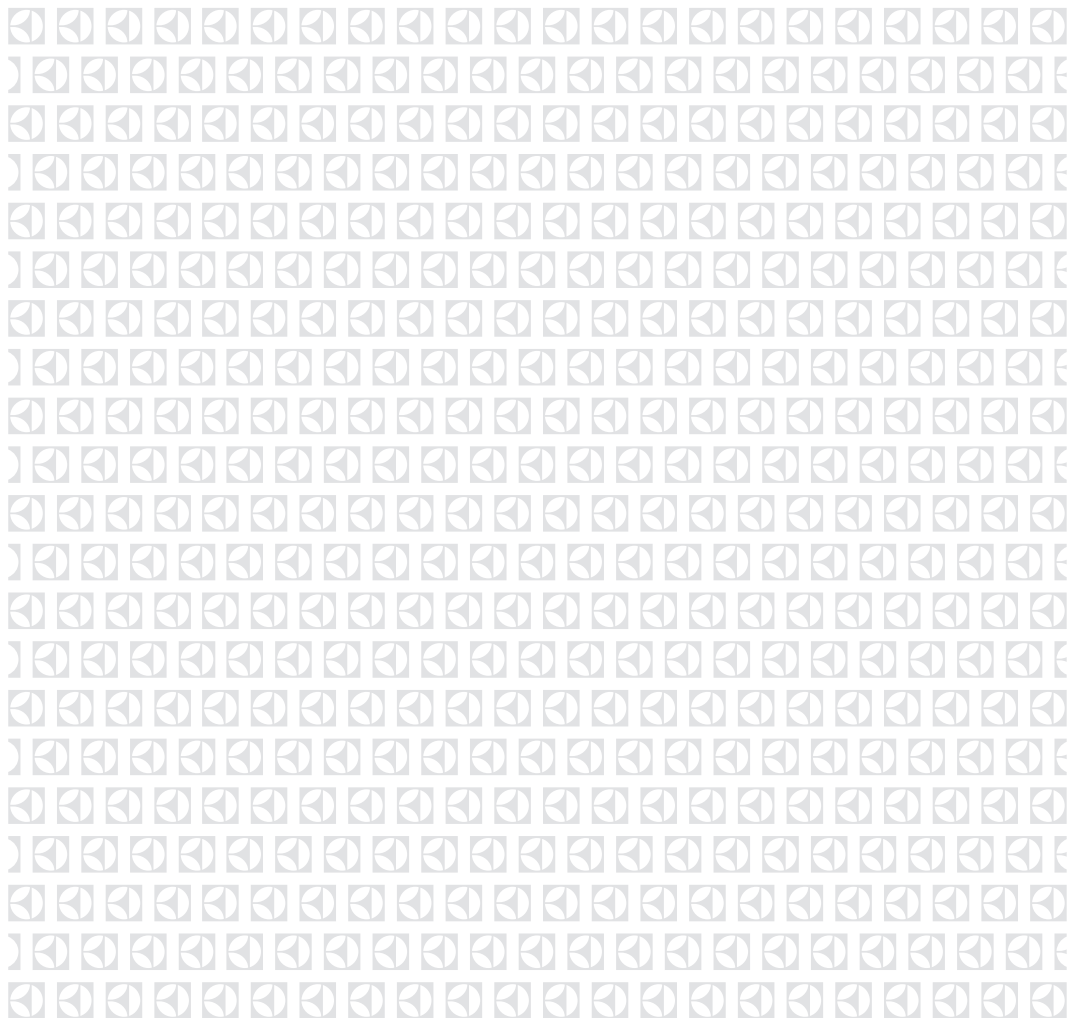

Ovaj dokument je originalno proizveden i objavljen od strane proizvođača, brenda Electrolux, i preuzet je sa njihove zvanične stranice. S obzirom na ovu činjenicu, Tehnoteka ističe da ne preuzima odgovornost za tačnost, celovitost ili pouzdanost informacija, podataka, mišljenja, saveta ili izjava sadržanih u ovom dokumentu.

Napominjemo da Tehnoteka nema ovlašćenje da izvrši bilo kakve izmene ili dopune na ovom dokumentu, stoga nismo odgovorni za eventualne greške, propuste ili netačnosti koje se mogu naći unutar njega. Tehnoteka ne odgovara za štetu nanесenu korisnicima pri upotrebi netačnih podataka. Ukoliko imate dodatna pitanja o proizvodu, ljubazno vas molimo da kontaktirate direktno proizvođača kako biste dobili sve detaljne informacije.

Za najnovije informacije o ceni, dostupnim akcijama i tehničkim karakteristikama proizvoda koji se pominje u ovom dokumentu, molimo posetite našu stranicu klikom na sledeći link:

<https://tehnoteka.rs/p/electrolux-frizider-lrb1de33x-akcija-cena/>