

Uputstvo za upotrebu

DAEWOO mašina za pranje sudova DA1E6SI7RS



Tehnoteka je online destinacija za upoređivanje cena i karakteristika bele tehnike, potrošačke elektronike i IT uređaja kod trgovinskih lanaca i internet prodavnica u Srbiji. Naša stranica vam omogućava da istražite najnovije informacije, detaljne karakteristike i konkurentne cene proizvoda.

Posetite nas i uživajte u ekskluzivnom iskustvu pametne kupovine klikom na link:

<https://tehnoteka.rs/p/daewoo-masina-za-pranje-sudova-da1e6si7rs-akcija-cena/>

DAEWOO

SR Mašina za pranje sudova / Uputstvo za upotrebu

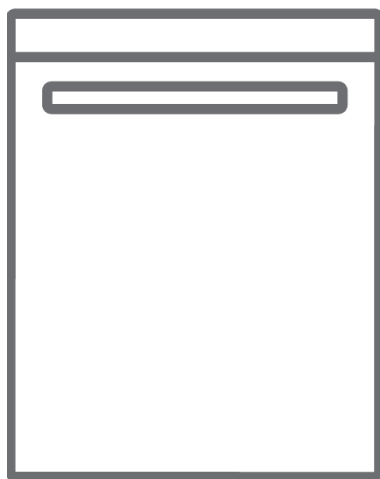





DA1E6SW7RS / DA1E6SI7RS

Zahvaljujemo se što ste izabrali ovaj proizvod.

Ovo korisničko uputstvo sadrži važne informacije o bezbednosti i uputstvima kako bi vam pomoglo u rukovanju i održavanju vašeg uređaja.

Molimo vas da odvojite vreme da pročitate ovo korisničko uputstvo pre korišćenja vašeg uređaja i da čuvate ovu knjižicu zarad buduće reference.

Ikona	Tip	Značenje
	UPOZORENJE	Ozbilja povreda ili rizik od smrti
	RIZIK OD STRUJNOG UDARA	Rizik od opasnog napona
	POŽAR	Upozorenje: rizik od požara / zapaljivi materijali
	OPREZ	Rizik od povrede ili štete nad imovinom
	VAŽNO/NAPOMENE	Pravilno rukovanje sistemom

SADRŽAJ

1.BEZBEDNOSNA UPUTSTVA.....	1
1,1. Opšta bezbednosna upozorenja.....	1
1,2. Instalaciona upozorenja.....	2
1,3. U toku korišćenja	3
2.INSTALACIJA	5
2.1. Pozicioniranje mašine	5
2.2. Povezivanje sa vodom.....	5
2.3. Crevo za ulaz vode.....	5
2.4. Crevo za otok vode.....	6
2.5. Električno povezivanje	6
2,6. Postavljanje mašine ispod radnog dela	6
3.TEHNIČKE SPECIFIKACIJE	8
3.1. Opšti izgled.....	8
3,2. Tehničke specifikacije	8
4.PRIPREMA MAŠINE ZA KORIŠĆENJE.....	10
4.1. Pre korišćenja prvi put.....	10
4,2. Korišćenje soli	10
4.3. Napunite so	10
4.4. Traka za testiranje	11
4.5. Tabela tvrdoće vode	11
4.6. Sistem omekšavanja vode.....	11
4.7. Podešavanja.....	11
4.8. Korišćenje deterdženta.....	12
4.9. Punjenje deterdženta.....	12
4.10. Korišćenje kombinovanih deterdženata.....	12
4.11. Korišćenje pomoći pri ispiranju	12
4.12. Punjenje pomoći pri ispiranju i podešavanje	12
5.PUNJENJE VAŠE MAŠINE ZA PRANJE POSUĐA	14
5.1. Preporuke	14
5.2. Alternativna punjena korpe.....	16
6.TABELA SA PROGRAMOM	17
7.KONTROLNI PANEL	19
7.1. Menjanje programa.....	20
7.2. Otkazivanje programa	20

SADRŽAJ

8.ČIŠĆENJE I ODRŽAVANJE	23
8.1. Čišćenje mašine i filtera.....	23
8.2. Ručke za sprej	23
8.3. Pumpa za otpuštanje vode	24
9.REŠAVANJE PROBLEMA.....	25

1. BEZBEDNOSNA UPUTSTVA

1,1. Opšta bezbednosna upozorenja

- Pročitajte ova uputstva pažljivo pre korišćenja ovog uređaja i držite ovo uputstvo za buduće reference.

 Molimo vas da proverite pakovanje mašine pre instalacije i spoljašnju površinu mašine kada pakovanje uklonjeno. Ne rukujte mašinom ako se čini da je oštećena ili da je pakovanje otvoreno.

- Materijali za pakovanje štite vašu mašinu od bilo kakve štete koja može da se pojavi u toku transporta. Materijali za pakovanje su ekološki prihvatljivi jer mogu da se recikliraju. Korišćenje recikliranih materijala smanjuje potrošnju neobrađenih materijala i smanjuje potrošnju vode.

 Ovaj uređaj mogu da koriste deca od 8 godina i starija i osobe sa smanjenim fizičkim, senzornim ili mentalnim mogućnostima ili ona bez iskustva i znanja ako im je pruženo nadgledanje ili instrukcija u vezi sa korišćenjem uređaja na bezbedan način i ako razumeju opasnosti koje postoje. Deca ne treba da se igraju sa uređajem.

 Uklanjanje pakovanja i čuvanja van domašaja dece.

 Držite decu podalje od deterdženata i pomoći za pranje.

 Možda postoji ostatak u mašini nakon pranja. Neka deca budu podalje od mašine kada se otvori.

1,2. Instalaciona upozorenja

- Izaberite odgovarajuće i bezbedno mesto za instaliranje vaše mašine.
- Samo originalni rezervni delovi treba da se koriste sa mašinom.

 Isključite mašinu pre instalacije.

 Vaša mašina mora da se instalira od strane ovlašćenih servisnih zaposlenih. Instalacija od strane nekog drugog ko nije ovlašćeni serviser može da izazove da garancija bude poništena.

 Proverite unutrašnji sistem električnih osigurača i da li su povezani u skladu sa bezbednosnim regulativima.

 Sva električna povezivanja moraju da odgovaraju vrednosti na ploči.

 Postarajte se da mašina ne stoji na električnom dovodu kabla.

 Nikada ne koristite produžni kabl ili više povezivanja na utikač.

 Utičnica treba da bude pristupačna nakon što se mašina instalira.

- Nakon instalacije, prvi put je pokrenite praznu.

 Mašina ne sme da bude uključena u toku pozicioniranja.

 Uvek koristite premazan utikač dostavljen sa vašom mašinom.

 Ako je električni kabl oštećen, treba da ga zameni samo kvalifikovani električar.

- Direktno povežite crevo za ulaz vode na česmu za ulaz vode. Ovaj pritisak od strane slavine treba da bude minimalno 0,03 Mpa i maksimalno 1 Mpa. Ako

- pritisak prevazilazi 1 MPa, ventil za pritisak mora da se postavi između povezivanja.

1.3. U toku korišćenja

- Ova mašina je za korišćenje u domaćinstvu; ne koristite je za bilo šta drugo. Komercijalno korišćenje će poništiti garanciju.

 Ne stojte, ne sedite niti stavljajte utovar na otvorena vrata mašine za pranje posuđa.

 Koristite samo deterdžente i proizvode za pomoć pri ispiranju

specijalno proizvedeni za mašinu za pranje posuđa. Naša kompanija nije odgovorna za bilo kakvu štetu koja može da se pojavi usled pogrešnog korišćenja.

 Ne pijte vodu sa mašine.

 Usled opasnosti od eksplozije, ne stavljajte nikakva hemijska sredstva kao što su rastvori u mašine pre biranja pranja.



- Proverite platične stavke otporne na toplotu pre njihovog pranja u mašini.

 Samo stavite stvari u mašinu koje odgovaraju pranju u mašini za posuđe i postarajte se da ne prenapunite korpe.

 Ne otvarajte vrata dok mašina radi, vruća voda može da izađe. Bezbednosni uređaj se stara od tome da se mašina zaustavi ako su vrata otvorena.



 Vrata mašine treba da budu otvorena. To može da izazove nesreće.

 Postavite noževe i druge oštre objekte u korpu za escajg u poziciju oštrice na dole.

  Za modele sa automatskim sistemom zatvaranja vrata, kada je opcija čuvaja energije aktivna, vrata će se otvoriti na kraju programa. Da biste sprečilo oštećenje vašoj mašini za pranje posuđa, ne pokušavajte da zatvorite vrata minut

nakon što su otvorena. Za efektivno sušenje, držite vrata otvorena 30 minuta nakon što se program završi. Ne stajte ispred vrata nakon što se signal za automatsko otvaranje čuje.



 U slučaju greške, opravku treba da izvrši samo ovlašćena servisna kompanija, u suprotnom garancija neće važiti.

  Pre popravke, mašina će se isključiti iz glavnih utikača. Ne povlačite kabl da isključite mašinu. Isključite slavinu za vodu.

 Rad pri manjem naponu izazvaće pad u nivoima učinka.

 Zarad bezbednosti, isključite utičnicu jednom kada se program završi.

 Da biste izbegli strujni udar, ne isključujte mašinu mokrim rukama.

  Isključite utičnicu da isključite mašinu iz glavnih kablova, nikada ne vucite kabl.

2. INSTALACIJA

2.1. Pozicioniranje mašine

Kada pozicionirate mašinu, postavite je u područje gde posuđe može lako da se utovari i istovari. Ne stavljajte mašinu na područje gde ambijentalna temperatura pada ispod 0 °C.

Pročitajte sva upozorenja koja se nalaze na pakovanju pre uklanjanja pakovanja i pozicioniranja mašine.

Pozicionirajte mašinu u blizini česme ili drenaže. Uzmite u obzir da povezivanja neće biti promenjena kada je mašina u poziciji.

Ne hvatajte mašinu za vrata ili ploču.

Ostavite dovoljno prostora oko mašine da dozvolite lakše kretanje kada se čisti.

 Postarajte se da ulaz vode i creva za izlaz nisu spljoštena ili zaglavljena i da mašina ne stoji na električnom kablju dok se pozicionira.

Prilagodite nogare tako da mašina bude ravna i u ravnoteži. Mašina treba da se stavi na ravnu podlogu, u suprotnom će biti nestabilna a vrata mašine se neće pravilno zatvoriti.

2.2. Povezivanje sa vodom

Preporučujemo da postavite filter na dovod izlaza vode kako biste sprečili štetu nad mašinom usled zagađivanja (pesak, rđa, itd.) sa spoljašnjih cevi. Ovo će takođe pomoći pri sprečavanju žutosti i formiranja naslaga nakon pranja.

Pogledajte štampani deo na crevu za ulaz vode!

Ako su modeli obeležili sa 25 °, temperatura vode može da bude maks. 25 °C (hladna voda).

Za sve druge modele:

Preferira se hladna voda; vruća voda maks. temperatura 60 °C.

2.3. Crevo za ulaz vode





 **UPOZORENJE:** Ako je dostavljen novi ulaz creva za vodu sa vašom mašinom, ne koristite staro crevo mašine.

 **UPOZORENJE:** Pustite vodu kroz novo crevo pre povezivanja.

 **UPOZORENJE:** Direktno povežite crevo za ulaz vode na česmu za ulaz vode. Ovaj pritisak od strane slavine treba da bude minimalno 0,03 Mpa i maksimalno 1 Mpa. Ako pritisak pređe 1 MPa, ventil za otpuštanje pritiska mora da se postavi između povezivanja.

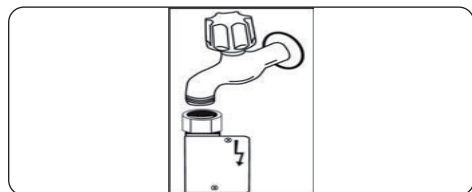
 **UPOZORENJE:** Nakon što su povezivanja načinjena, skroz uključite česmu i proverite da li voda curi. Uvek isključujte česmu za ulaz vode nakon što se program pranja završi.



 Aquastop crevo za vodu je dostupno sa nekim modelima. Ne oštećujte ga niti dozvolite da postane uvijen ili zavijen.

2.4. Crevo za odvod vode

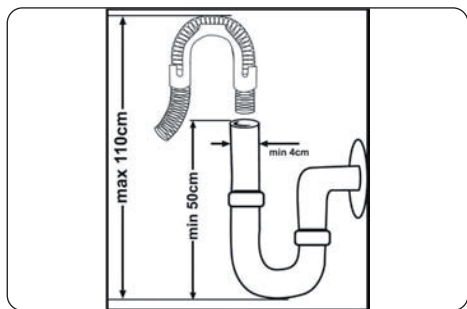

Povežite crevo za drenažu vode direktno na rupu za drenažu vode ili na izlaz slavine lavaboa. Ovo povezivanje treba da bude minimalno 50 cm i maksimalno 110 cm od poda do mašine za pranje posuđa.



VAŽNO: Stvari se neće pravilno oprati ako je cev za odliv duža od 4 m.

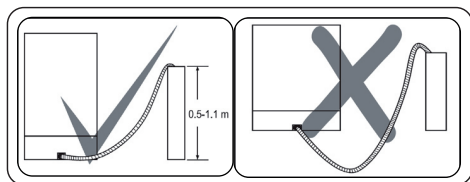

2.5.. Električno povezivanje



UPOZORENJE: Vaša mašina je podešena da radi na 220-240 V. Ako je glavni napon na vašoj lokaciji 110 V, povežite transformer za 110/220 V i 3000 W između električnog povezivanja.



Povežite proizvod na uzemljen izvod zaštićen osiguračem koji poštuje vrednosti u tabeli „Tehničke specifikacije“.



Uzemljen utičnik mašine mora da bude povezan na uzemljen izlaz dostavljen od strane odgovarajućeg napona i struje.



U nedostatku instalacije uzemljenja, ovlašćeni električar će izvršiti instalaciju

uzemljenja. U slučaju korišćenja bez instalacije uzemljenja, nećemo odgovarati za bilo kakav gubitak pri upotrebi koji može da se pojavi.



Utikač ovog uređaja može da sadrži 13 A osigurač u zavisnosti od ciljne zemlje. (Na primer, Velika Britanija, Saudijska Arabija)

2.6. Postavljanje donjeg dela mašine

Ako želite da stavite svoju mašinu ispod lavaboa, mora postojati dovoljno mesta za to a kanizacione cevi moraju za to da odgovaraju (1). Ako mesto ispod lavaboa odgovara stavljanju mašine, uklonite radni deo kao što je prikazano na slici (2).



UPOZORENJE: Gornji deo, pod kojim stoji mašina, mora da bude stabilan kako bi se sprečila neravnoteža.

Gornji panel mašine za pranje posuđa mora da se ukloni da bi mašina stala ispod gornjeg dela.

Da biste uklonili gornji panel, uklonite šrafove koji ga drže, a koji se nalaze na bočnoj strani mašine. Zatim, gurnite ploču 1 cm sa prednjeg ka zadnjem delu i podignite je. Prilagodite nogare mašine u skladu sa nagibom poda (3).

Postavite mašinu gurajući je ispod radnog dela vodeći računa da ne savijete creva (4).



UPOZORENJE: Nakon uklanjanja gornje ploče vaše mašine za pranje posuđa, mašina treba da se postavi na mesto sa dimenzijama prikazanim na slici ispod.

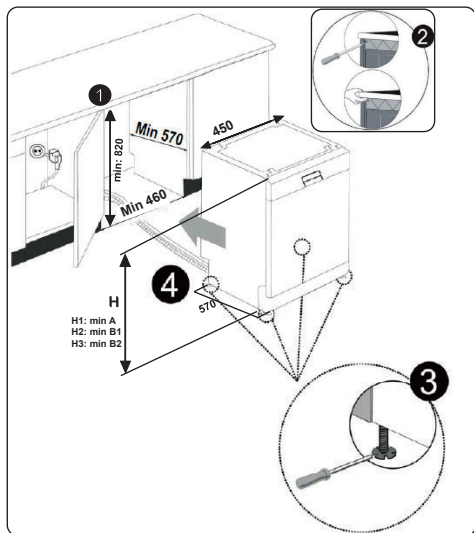

	A	B	
	Svi Proizvodi	B ₁	B ₂
Visina proizvoda (±2 mm)	820 mm	825 mm	835 mm

A: Ako nema filca na vrhu proizvod; treba uzeti u obzir visinu ovog proizvoda.

B1: Ako postoji fil na vrhu proizvoda sa 2-om korpom; treba uzeti u obzir visinu ovog proizvoda.

B2: Ako postoji fil na vrhu proizvoda sa 3-om korpom; treba uzeti u obzir visinu ovog proizvoda.

3. TEHNIČKE SPECIFIKACIJE

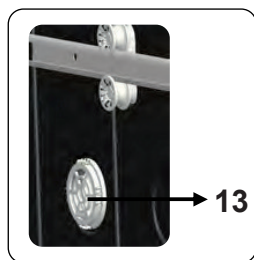
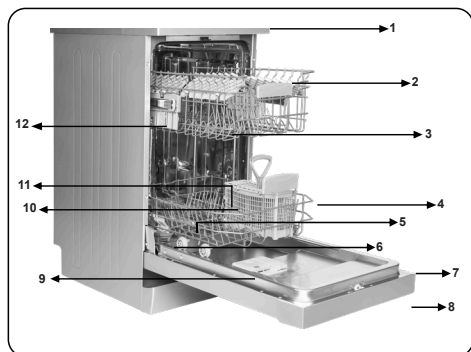

3.1. Opšti izgled

1. Gornji radni deo
2. Gornja korpa sa držačima
3. Gornja ručka za sprej
4. Donja korpa
5. Donja ručka za sprej
6. Filteri
7. Ploča za oznaku
8. Kontrolna tabla
9. Dozator za deterdžent i pomoć ispiranju
10. Korpa za escajg
11. Dozator za so
12. Gornja bravica korpe za praćenje
13. Aktivna jedinica za sušenje: Ovaj sistem nudi bolji učinak sušenja za vaše posuđe.

3.2. Tehničke specifikacije

Kapacitet	Podešavanja za 10 mesta
Dimenzije	
Visina	850 (mm)
Širina	450 (mm)
Dubina	598 (mm)
Neto težina	40 kg
Radni napon / frekvencija	220-240 V 50 Hz,
Ukupna struja	10 (A)
Ukupno napajanje	1900 (W)
Dovod vodenog pritiska	Maksimalno: 1 (Mpa) minimalno: 0,03 (Mpa)

RECIKLIRANJE

- Neki odeljci mašine i pakovanja sastoje se od recikliranih materijala.
- Plastika je obeležena internacionalnim skraćenicama: (>PE<, >PP<, itd.)
- Delovi od kartona sastoje se od recikliranog papira. Mogu da se stave u kontejnere za otpadni papir za recikliranje.
- Materijal nije odgovarajući za otpad u kući i mora da se ukloni pri recikliranim centrima.
- Kontaktirajte odgovarajući centar za recikliranje da biste dobili informacije o uklanjanju različitih materijala.

PAKOVANJE I OKOLINA

- Pakovanje materijala štite mašinu od štete do koje može doći u toku transporta. Materijali za pakovanje su ekološki prihvatljiviji jer mogu da se recikliraju. Korišćenje recikliranog materijala smanjuje potrošnju neobradivog materijala i zato smanjuje proizvodnju otpadnog.

CE Deklaracija o usaglašenosti

Izjavljujemo da su naši proizvodi u saglasnosti sa Evropskim direktivama, odlukama i propisima i da se poštuju zahtevi navedeni u standardima.

Uklanjanje vaše stare mašine



Simbol na proizvodu ili na njegovom pakovanju naznačava da ovaj proizvod možda neće biti tretiran kao otpad iz domaćinstva. Umesto toga će se predati primenljivoj tački za preuzimanje zarad

recikliranja električne i elektronske opreme. Starajući se da ovaj proizvod bude pravilno uklonjen, pomoćićete da se spreče potencijalne negativne posledice za okruženje i ljudsko zdravlje, što može u suprotnom da izazove nepravilno uklanjanje otpada ovog proizvoda. Za detaljnije informacije o recikliranju ovog proizvoda, molimo vas da kontaktirajte vašu lokalnu gradsku kancelariju, uslugu otklanjanja vašeg otpada iz domaćinstva ili prodavnicu gde ste kupili proizvod.

4. PRE KORIŠĆENJA UREĐAJA

4.1. Pripremite mašinu za pranje posuđa za prvu upotrebu

- Proverite da li specifikacije za struju i dovod vode odgovaraju vrednostima koje su navedene od strane instrukcija za instalaciju za mašinu.
- Uklonite sve materijale za pakovanje unutar mašine.
- Podesite nivo omekšivača za vodu.
- Napunite odeljak za pomoć pri ispiranju.

4.2. Korišćenje soli (AKO JE DOSTUPNO)

Za dobru funkciju pranja, mašina za pranje posuđa treba da ima mekanu, takozvanu manje kalcifikovanu vodu. U suprotnom, ostaci od belog kreča će ostati na posuđu i unutrašnjoj opremi. Ovo će negativno uticati na pranje mašine, sušenje i učinak sijanja. Kada voda teče kroz sistem za omekšavanje, joni koji formiraju tvrdoću uklonjeni su iz vode i voda dolazi do mekoće potrebne za postizanje najboljih rezultata pranja. U zavisnosti od nivoa tvrdoće tekuće vode, ovi joni koji stvrdnu vodu brzo se nagomilavaju unutar sistema za omekšavanje. Zato, sistem omekšivača mora da se obnovi kako bi rukovao sa istim učinkom u toku sledećeg pranja. Zbog uvođenja soli, koristi se so za mašinu za posuđe.

Mašina može da koristi samo specijalnu so za mašinu za pranje posuđa da omekša vodu. Ne koristite male granule ili so u obliku praha koji mogu lako da se rastvore. Korišćenje bilo kojeg drugog tipa soli može da ošteti vašu mašinu.

4.3 Napunite so (AKO JE DOSTUPNO)

Da biste dodali so, otvorite poklopac odeljka za so tako što ćete ga okrenuti u smeru kazaljke na satu. (1) (2) Pri prvoj upotrebi, napunite odeljak sa 1 kg soli i vodom (3) dok skoro ne pretekne. Ako je dostupno, korišćenjem levka (4) će to biti lakše. Ponovo postavite poklopac i zatvorite ga. Nakon svakog 20-30-og pranja, dodajte so u mašinu dok se ne napuni (oko 1 kg).

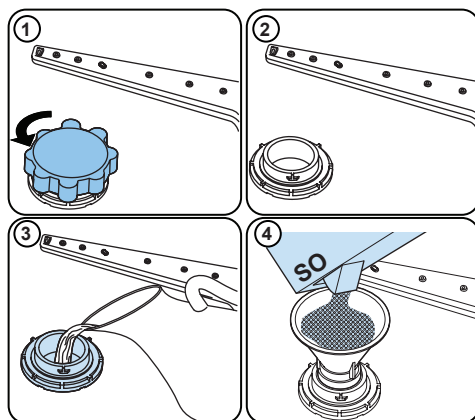











Ispunite odeljak za so vodom prvi put kada punite odeljak za so.

Koristite so za omekšavanje naročito proizvedenu za korišćenje u mašinama za pranje posuđa.

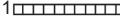
Kada pokrenete mašinu za pranje posuđa, odeljak za so je napunjen vodom, zato stavite so za omekšavanje pre pokretanja mašine.

Ako je so za omekšavanje pretekao i odmah ne uključite mašinu, pokrenite kratak program pranja da zaštitite mašinu od korozije.

4.4 Test traka

	Pustite da voda curi kroz slavinu (1 min.)	Držite traku u vodi (1 sek.)	Protresite traku.	Sačekajte (1 min.)	Podesite najtvrdi nivo vaše mašine.
					1  2  3  4  5  6 

NAPOMENA: Nivo je podešen na 3 kao podrazumevano. Ako je voda voda iz bunara ili je tvrdoća nivoa iznad 90 dF, preporučujemo da koristite filter i uređaje za umekšavanje.

4.5 Tabela tvrdoće vode

Nivo	Nemački dH	Francuski dF	Britanski dE	Indikator
1	0-5	0-9	0-6	L1 je pokazan na prikazu.
2	6-11	10-20	7-14	L2 je pokazan na prikazu.
3	12-17	21-30	15-21	L3 je pokazan na prikazu.
4	18-22	31-40	22-28	L4 je pokazan na prikazu.
5	23-31	41-55	29-39	L5 je pokazan na prikazu.
6	32-50	56-90	40-63	L6 je pokazan na prikazu.

4.6 Sistem omekšavanje vode

Mašina za pranje posuđa je opremljena sa omekšivačem za vodu koji smanjuje tvrdoću glavnog dovoda vode. Da biste otkrili nivo tvrdoće vode sa česme, kontaktirajte svoj vodovod ili koristite test traku (ako je dostupna).

4.7 Podešavanje

- Uključite mašinu pritiskajući dugme Uključeno/Isključeno.
- Pritisnite dugme programa najmanje 3 sekunde odmah nakon što uključite mašinu.
- Otpustite dugme programa kada je „SL“ prikazano. Sledeće, poslednji nivo podešavanja se vidi.
- Pritisnite programsko dugme da podesite željeni nivo. Svako pritiskanje dugmeta programa povećava nivo. Jednom kad se nivo 6 dostigne, sledeće pritiskanje se vraća na nivo 1.
- Poslednji izabran nivo tvrdoće vode se čuva u memoriji isključujući mašinu sa dugmetom Uključeno/Isključeno.

4.8. Korišćenje deterdženta

Koristite samo deterdžente naročito napravljene za mašine za pranje posuđa u kući. Čuvajte svoje deterdžent na hladnim, suvim mestima van dodira dece.

Dodajte pravilan deterdžent za izabran program da biste se postarali da imate najbolji učinak. Količina deterdženta koja je potrebna zavisi od ciklusa, veličine utovara i nivoa soli za posuđe.

Ne puniti deterdžent u odeljak za deterdžent više nego što je neophodno; u suprotnom možete da vidite bele linije ili plave linije na staklu ili posuđu i može da izazove koroziju stakla. Neprekidno korišćenje previše deterdženta može da izazove štetu nad mašinom.

Korišćenje malih deterdženata može da dovede do lakog čišćenja i možete da vidite bele fleke u tvrdoj vodi.

Pogledajte uputstva proizvođača za deterdžente za više informacija.

4.9 Punjenje deterdženta

Gurnite bravicu da otvorite kutijicu i ulijte deterdžent.

Zatvorite poklopac i pritisnite ga dok ne legne na mesto. Kutijica treba da se ponovo napuni baš pre početka svakog programa. Ako je posuđe jako prljavo, postavite dodatni deterdžent u pred pranje komore za deterdžent.

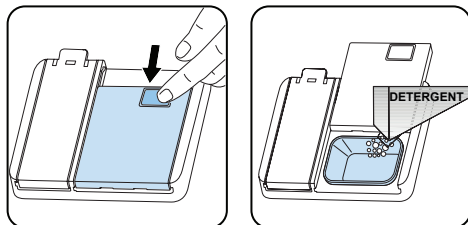

4.10 Korišćenje kombinovanih deterdženata

Ovi proizvodi treba da se koriste u skladu sa uputstvima proizvođača.

Nikada ne stavljajte deterdžente u unutrašnji odeljak ili kutiju za escajg.

Kombinovani deterdženti sadrže ne samo deterdžente ali i pomoć pri pranju, supstance zamene za so i dodatne komponente u zavisnosti od kombinacije.

Preporučujemo da ne koristite kombinovani deterdžent u kratkim programima. Molimo vas da koristite deterdžent u takvim programima.

Ako naiđete na probleme kada koristite kombinovane deterdžente, molimo vas da kontaktirate proizvođača deterdženta.

Kada prestanete da koristite kombinovane

deterdžente, postarajte se da tvrdoća vode i podešavanja pomoći pri ispiranju budu podešena na pravilan nivo.

4.11 Korišćenje pomoći pri ispiranju

Pomoć pri ispiranju pomaže da se posuđe osuši bez mrlja i zamrljenosti. Pomoć pri ispiranju je potrebna za escajg bez mrlja i čiste čaše. Pomoć pri ispiranju se automatski pušta u toku faze vrelog ispiranja. Ako podešavanje doze pomoći pri ispiranju budu podešene na prenisko, bele mrlje ostaju na posuđu i posuđe se ne suši i ne pere se.

Ako doza pomoći pri ispiranju bude podešena na previše visoko, možete da bidite plave trake na staklu ili posuđu.

4.12 Punjenje pomoći pri ispiranju i podešavanje

Da biste popunili odeljak pomoći pri ispiranju, otvorite poklopac odeljka pomoći pri ispiranju. Ispunite odeljak sa pomoći pri ispiranju na nivo MAKSA a zatim zatvorite poklopac. Postarajte se da ne prelijete odeljke pomoći pri ispiranju i obrišite bilo šta što se prospe.

Da biste promenili nivo pomoći pri ispiranju, sledite korake ispod pre nego što uključite mašinu:

- Gurnite programsko dugme i držite ga na dole.
- Uključite mašinu.
- Držite dugme program dok „rA“ ne nestane sa prikaza. Podešavanje pomoći pri ispiranju sledi podešavanje tvrdoće vode.
- Mašina će pokazati poslednje podešavanje.
- Podesite nivo pritiskajući dugme program.
- Isključite mašinu da sačuvate podešavanje.
- Fabričko podešavanje je „4“.

Ako se posuđe ne suši pravilno ili je mestimično, povećajte nivo. Ako se pojave plave fleke na vašem posuđu, smanjite nivo.

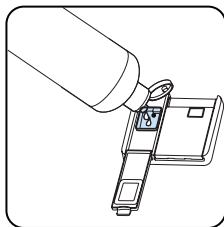
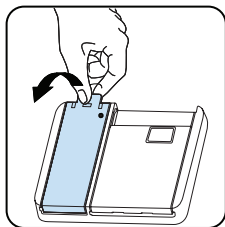

Nivo	Doza posvetljiivača	Indikator
1	Pomoć pri ispiranju nije uklonjena	r1 je pokazan na prikazu.
2	1 doza je uklonjena	r2 je pokazan na prikazu.
3	2 doze su uklonjene	r3 je pokazan na prikazu.
4	3 doze su uklonjene	r4 je pokazan na prikazu.
5	4 doze su uklonjene	r5 je pokazan na prikazu.

5. PUNJENJE VAŠE MAŠINE ZA PRANJE SUDOVA

Da biste postigli najbolje rezultate, sledite ovu uputstvo za punjenje.

Ako punite mašinu za pranje sudova u domaćinstvu do kapaciteta koji je proizvođač odredio doprineće uštedi energije i vode.

Ručno prethodno ispiranje posuđa dovodi do povećane potrošnje vode i energije i ne preporučuje se. U gornju korpu možete staviti šolje, čaše, pribor za jelo, male tanjire, činije itd. Ne naslanjajte duge čaše jednu na drugu ili mogu biti nestabilne i oštetiti se.

Kada postavljate duge staklene čaše i čašice, naslonite ih na ivicu korpe ili stalak, a ne na druge predmete.

Stavite sve posude kao što su šolje, čaše i lonci u mašinu za sudove sa otvorom okrenutim prema dole, inače se voda može sakupljati na predmetima.

Ako u mašini postoji korpa za pribor za jelo, preporučuje se da je koristite kako biste postigli najbolje rezultate. Stavite sve velike (lonce, tave, poklopce, tanjire, činije itd.) i veoma prljave sudove na donji stalak.

Posuđe i pribor za jelo ne treba postavljati jedan iznad drugog.



UPOZORENJE: Pazite da ne ometate rotaciju prskalica.



UPOZORENJE: Pazite da nakon što napunite posuđe ne sprečite otvaranje posude za deterdžent.

5.1. Preporuke

Pre stavljanja posuđa u mašinu uklonite grube ostatke sa posuđa. Uključite mašinu punim kapacitetom.



Nemojte preopteretiti fioke i ne stavljajte posuđe u pogrešnu korpu.



UPOZORENJE: Da biste izbegli eventualne povrede, postavite noževe s dugim drškom i oštrim šiljcima sa vrhom okrenutim prema dole ili vodoravno na korpe.

Stalak za posuđe

Gornji nosači korpe mogu biti otvoreni, a ili zatvoreni, b. Postavite šolje i veliki pribor (horizontalno) na rešetke za pranje.

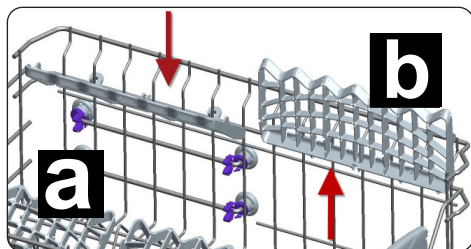

Gornja korpa

Prilagođavanje visine

Okrenite zakačaljke za zaustavljanje pruge, na krajevima pruga, na bočne strane da biste ih otvorili (kao što je prikazano na slici ispod), zatim izvadite i uklonite korpu. Promenite poziciju točkova, zatim ponovo instalirajte korpu na pruzi, starajući se o tome da zatvorite zakačaljke za zaustavljanje pruge. Kada je gornja korpa u višoj poziciji, velike stvari kao što su tiganji mogu da se stave u donju korpu.

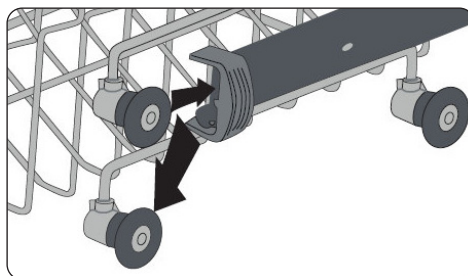
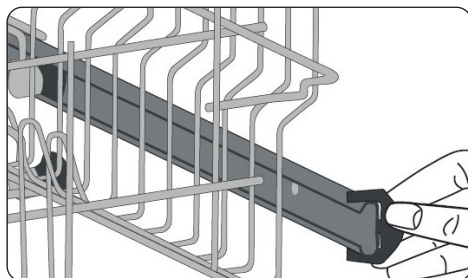

5.5 Alternativna punjenja korpe

Donja korpa

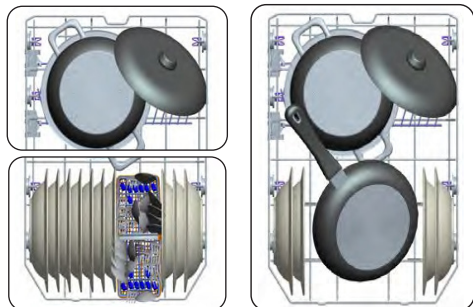

Gornja korpa

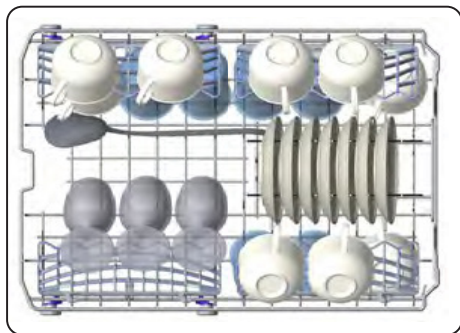

Nepravilno punjenje

Nepravilno punjenje može da izazove slabo pranje ili slab učinak sušenja. Molimo vas da sledite preporuke proizvođača zarad dobrog rezultata učinka.

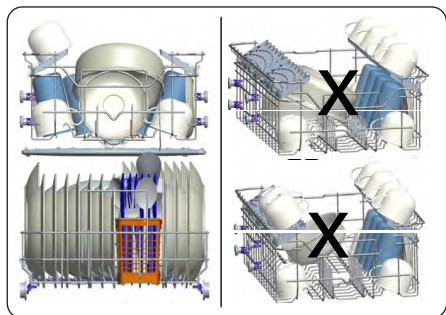

Važna napomena za test laboratorije

Za detaljne informacije zarad testova prema EN normativima i štampanoj kompiji uputstva, molimo vas da pošaljete naziv modela i serijski broj na sledeću adresu:

dishwasher@standardtest.info

6. TABELA PROGRAMA

Naziv programa:	P1	P2	P3	P4	P5	P6
Prepranje		Brzo 30'	Eko	Super 50'	Intenzivni 65 °C	Higijenski 70°C
Vrsta ostataka:	Odgovara za ispiranje sudova koje planirate da perete kasnije	Odgovara za manje priljave sudove i brzo pranje.	Standardni program za svakodnevno normalno zaprijamo posude sa smanjenom potrošnjom energije i vode.	Odgovara za normalno prljave dnevno korištene sudove brzim programom.	Odgovara za veoma prljave sudove	Odgovara za veoma prljave sudove za koje je neoprikladno higijensko pranje.
Nivo zaprljanosti:	Malo	Malo	Srednje	Srednje	Mnogo	Mnogo
"Količina deterdenta: A: 25 cm ³ B: 15 cm ³ "	-	A	A	A	A	A
Trajanje programa (č:mn):	00:15	00:30	03:18	00:50	01:57	02:07
Potrošnja električne energije (KWh / ciklus) :	0.020	0.740	0.755	1.100	1.700	1.900
Potrošnja vode (litara / ciklus)	3.8	10.2	11.0	11.2	17.8	16.0

- Трајање програма се може променити у зависности од количине посуђа, температуре воде, температуре околине и изабраних додатних функција.
- Вредности дате за програме који нису еко програм су само индикативне
- Еко програм је погодан за чишћење нормално запрљаног посуђа, да је за ову употребу најефикаснији програм у смислу његове комбиноване потрошње енергије и воде и да се користи за процену усклађености са законима ЕУ о еколошком дизајну.
- Прање посуђа у машини за прање судова у домаћинству обично троши мање енергије и воде у фази употребе него ручно прање када се машина за прање судова за домаћинство користи у складу са упутствима произвођача.
- Користите детерџент у праху само за кратке програме.
- Кратки програми не укључују сушење.
- Да бисте олакшали сушење, препоручујемо лагано отварање врата након завршетка циклуса.
- Можете приступити бази података производа у којој се чувају информације о моделу читањем КР кода на енергетској налепници.

НАПОМЕНА: Према прописима 1016/2010 и 1059/2010, вредности потрошње енергије Еко програма могу се разликовати. Ова табела је у складу са прописима 2019/2022 и 2017/2022.

7 KONTROLNA TABLA

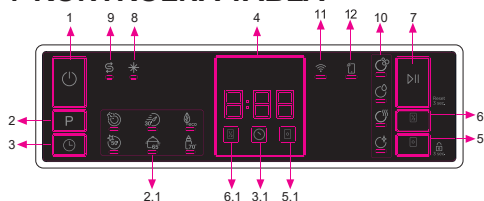

1. Dugme uključeno/isključeno
2. Dugme biranja programa
- 2.1. Indikatori programa
3. Dugme za odgađanje
- 3.1. Indikator odlaganja
4. Dugme za preostalog vremena
5. Dugme za tablet
- 5.1. Tablet indikator
6. Dugme za poluprazno punjenje
- 6.1. Indikator za polu tovar
7. Dugme za pokretanje/pauziranje
8. Indikator pomoći pri ispiranju
9. Indikator soli
10. Indikatori koraka za pranje
 - a- Indikator koraka za pranje
 - b- Indikator koraka ispiranja
 - c- Indikator koraka sušenja
 - d- Indikator za kraj koraka
11. Indikator Vi-Fi veze
12. Indikator daljinskog pristupa

1. Dugme uključeno/isključeno

Uključite mašinu pritiskajući dugme uključeno/isključeno.

2. Dugme biranja programa

Izaberite odgovarajući program pritiskajući dugme Izbor programa. Izabran indikator programa (2.1) biće uključen. Za detalje programa pogledajte odeljak Tabela programa.

3. Dugme za odgađanje

Možete da odložite vreme početka programa za 1-2...24 sata pritiskajući dugme za odgađanje pre početka programa. Za aktivaciju novog vremena odlaganja, pritisnite dugme Pokreni/Pauza (7). Indikator odgađanja (3.1) biće uključen. Ako želite da promenite vreme odgađanja, prvo pritisnite dugme početak/pauza (7) a zatim dugme odlaganja da izaberete novo vreme odlaganja. Za aktivaciju novog vremena odlaganja, pritisnite dugme Početak/Pauza (7) ponovo. Da biste otkazali odlaganje, treba da prebacite na 0 sat pritiskajući dugme odlaganje.

Ako isključite mašinu nakon biranja i aktiviranja vremena odlaganja, vreme odlaganja je otkazano.

4. Indikator preostalog vremena

Tok programa može da se kontroliše putem pranja, ispiranja, sušenja, indikatora kraja (10) i indikatora preostalog vremena.

5. Dugme za tablet

Pritisnite dugme tablet da aktivirate opciju tableta kada koristite kombinovani deterždent koji sadrži so i pomoć pri ispiranju. Indikator tableta (5.1) će biti uključen.

6. Dugme za poluprazno punjenje

Zahvaljujući funkciji za poluprazno punjenje u vašoj mašini, možete da skratite trajanje programa koji ste izabrali i da smanjite potrošnju energije i vode koristeći struju i vodu za polupunjenje.

Indikator polu utovara (6.1) će biti uključen.

7. Dugme za pokretanje/pauziranje

Pritisnite dugme Pokreni/Pauza da pokrenete izabrani program. Led za pranje se uključuje i indikator preostalog vremena prikazuje trajanje programa. Takođe ukazuje na preostalo vreme u toku protoka programa. Ako otvorite vrata mašine kada program radi trajanje programa se pauzira, a povezan indikator koraka pranja treperi.

8. Indikator pomoći pri ispiranju

Kada je nivo pomoći pri ispiranju nizak, indikator upozorenja pomoći pri ispiranju se uključuje i treba da napunite komoru za pomoć pri ispiranju.

9. Indikator soli

Kada postoji nedovoljno omekšane soli, indikator upozorenja nedostatka soli se uključuje i treba da napunite komoru za so.

10. Indikatori koraka za pranje

Možete da pratite tok programa sa Indikatorima koraka za pranje na kontrolnoj ploči. Dok je lampa za sušenje uključena, mašina ostaje tiha oko 15-50 minuta u smislu protoka programa koji ste izabrali.

- Pranje
- Ispiranje
- Suvo
- Kraj

NAPOMENA: Zaključavanje za dete je aktivirano/deaktivirano pritiskajući tablet dugme (5) na 3 sekunde. Kada je aktivirano, sva led svetla trepere i „CL“ je prikazano na Indikatoru preostalog vremena (4) jednom. Kada je deaktivirano, sve led lampice i „CL“ trepere dva puta.

NAPOMENA: Da biste sačuvali bilo koji program kao omiljeni program, pritisnite dugmad Program (2) i Odlaganje (2) u isto vreme. Da biste izabrali omiljeni program, pritisnite dugme Program (2) na 3 sekunde.

NAPOMENA: Ako se ekstra opcija koristi na najnovijem programu pranja, ova opcija će ostati aktivna na novoizabranom programu dok se mašina ne isključi. Da otkazete ovu opciju na novoizabranom programu pranja, pritisnite dugme opcija.

7.1 Menjanje programa

Ako želite da promenite program kada mašina već radi.

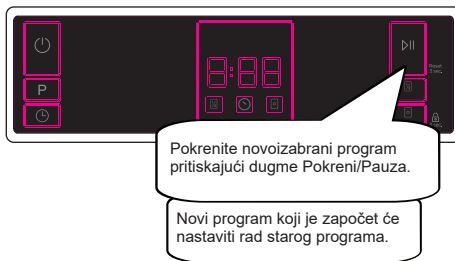
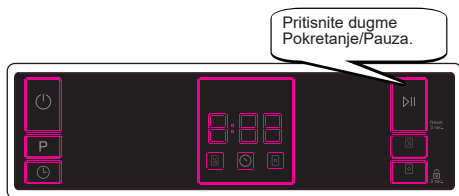

7.2 Otkazivanje programa

Ako želite da otkazete program kada radi.

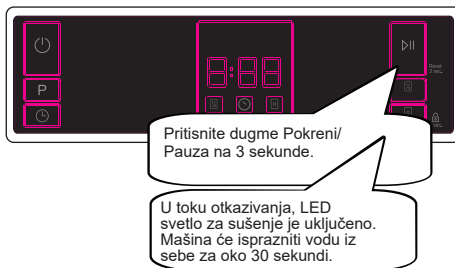

7.3 Isključivanje mašine



NAPOMENA: Ne otvarajte vrata pre nego što se program završi.

NAPOMENA: Na kraju programa pranja, možete da ostavite otvorena vrata mašine kako biste ubrzali sušenje.

 **NAPOMENA:** Ako su vrata mašine otvorena ili je napajanje prekinulo u toku pranja, program će nastaviti da radi kada se vrata zatvore ili se napajanje povrati.

Kontrola zvučnog signala (u zavisnosti od modela)

Da promenite nivo zvučnog signala, sledite uputstva ispod:

1. Otvorite vrata i pritisnite dugmad polupunjenje (6) i tablet (5) u isto vreme na 3 sekunde.
2. Kada se podešavanje zvuka prepoznato, zvučni signal daje dug zvuk i mašina će prikazati poslednji podešeni nivo, od „S0“ do „S3“
3. Da smanjite nivo zvuka pritisnite dugme tablet (5). Da povećate nivo zvuka, pritisnite dugme polu utovar (6).
4. Da sačuvate izabran nivo zvuka, isključite mašinu.
„S0“ nivo znači da su svi zvuci isključeni. Fabričko podešavanje je „S3“

Režim čuvanja napajanja

Da aktivirate ili deaktivirate režim čuvanja napajanja, sledite korake ispod:

1. Otvorite vrata i pritisnite program (2) i polu utovar (6) dugmad u isto vreme na 3 sekunde.
2. Nakon 3 sekunde, mašina će prikazati poslednje podešavanje, „IL1“ ili „IL0“.
3. Kada je režim čuvanja napajanja aktiviran „IL1“ će se prikazati. U ovom režimu, unutrašnja svetla (ako su dostupna) će se isključiti 2 minuta nakon što se vrata otvore, a mašina će se isključiti nakon 15 minuta ako nema aktivnosti kako bi se sačuvala energija.
4. Kada je režim čuvanja napajanja deaktiviran „IL0“ će se prikazati. Ako je režim čuvanja napajanja deaktiviran, unutrašnja svetla će se upaliti dok god su vrata otvorena a mašina će uvek biti uključena osim ako nije isključena od strane korisnika.
5. Da sačuvate izabrano podešavanje, isključite mašinu.
U fabričkom podešavanju, režim čuvanja napajanja je aktivan.

11. Indikator Wi-Fi veze

Da biste svoju mašinu prebacili u režim pretraživanja bežične mreže, istovremeno pritisnite i držite 3 sekunde dugme za odloženi početak (3) i dugme za pranje deterdžentom u obliku tablete (5). Kada je omogućen režim pretraživanja bežične veze, indikator Wi-Fi veze će početi da treperi. Kada se uspostavi Wi-Fi podešavanje, indikator Wi-Fi veze će ostati uključen.

12. Indikator daljinskog pristupa

Kada se dovrši Wi-Fi podešavanje, da biste omogućili daljinski pristup možete da pritisnete i držite 2 sekunde dugme Program (2). Kada je omogućena funkcija daljinskog pristupa, indikator daljinskog pristupa će ostati uključen.

 **NAPOMENA:** Pogledajte odeljak „Veezy“ za podešavanja u vezi sa funkcijom daljinskog pristupa.

Veezy - Wi-Fi veza

Možete na daljinu proveriti svoju mašinu i dobiti informacije o njenom statusu putem mobilne aplikacije „Veezy“ koja je instalirana na vaš pametni uređaj. Za prvo postavljanje funkcije daljinskog pristupa posetite Google Play prodavnicu da biste na svoj mobilni telefon preuzeli mobilnu aplikaciju „Veezy“. Pre početka Wi-Fi podešavanja povežite vaš pametni uređaj na Wi-Fi mrežu na koju želite da povežete i vašu mašinu.

 **NAPOMENA:** U zavisnosti od modela vašeg pametnog uređaja, možda ćete morati da isključite mobilne podatke. Zatim pratite korake u nastavku.

1. Pokrenite aplikaciju Veezy na svom pametnom uređaju, registrujte se da biste kreirali novi korisnički nalog i zatim se prijavite. Pratite instrukcije na ekranu da biste odabrali tip proizvoda i prikaz.
2. Uključite svoju mašinu pritiskom na dugme za Uključivanje/Isključivanje (1). Za prebacivanje u režim podešavanja, istovremeno pritisnite i držite 3 sekunde dugme za odloženi početak (3) i dugme za pranje deterdžentom u obliku tablete (5). Posle 3 sekunde prikazaće se „CF“, a indikator Wi-Fi veze (11) će početi da treperi. To znači da je vaša mašina spremna za podešavanje za Wi-Fi vezu.

3. Za podešavanje Wi-Fi mreže pratite korake na Veezy.

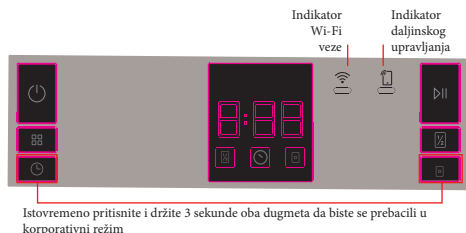

NAPOMENA: U ovoj fazi proverite da li je vaša mašina povezana na istu Wi-Fi mrežu kao vaš pametni uređaj i da li je lozinka za vašu Wi-Fi mrežu ispravna.

4. Nakon dovršetka podešavanja Wi-Fi mreže, u sledećem koraku aplikacije odaberite svoj proizvod za aktivaciju i unesite svoju lokaciju.

5. Kada se dovrši Wi-Fi podešavanje, indikator Wi-Fi veze (11) će ostati uključen. Kada se zatvore vrata mašine, možete pritisnuti i držati 2 sekunde dugme Program (2) da biste omogućili ili onemogućili funkciju daljinskog pristupa. Kada je omogućena funkcija Daljinskog pristupa, uključice se indikator daljinskog pristupa (12).

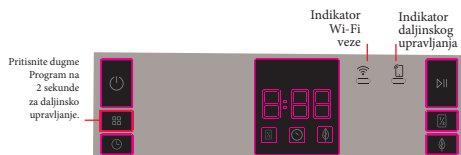

6. Nakon što omogućite funkciju daljinskog pristupa, u aplikaciji Veezy možete da odaberete željeni program i pomoćne funkcije i pokrenete mašinu. Pod karticom Odložen početak možete da odložite početak rada programa za do 24 sata.

Upozorenja za Wi-Fi:

- Za funkciju daljinskog pristupa potrebna vam je Wi-Fi mreža.
- Proverite da li bežična mreža na koju želite da se povežete ima opseg od 2,4 GHz.
- Ako imate problema sa povezivanjem, obratite se svom dobavljaču internet usluga. Uzrok problema sa povezivanjem mogla bi biti udaljenost između vaše mašine i mo-

dema. Približite modem mašini i pokušajte ponovo.

- Kada se podešavanje završi, nije neophodno proveravati da li su vaša mašina i mobilni uređaj povezani na istu mrežu. Svojom mašinom možete upravljati putem mobilnih podataka.
- Na vašoj mašini sa Wi-Fi podešavanjem, ako pokrenete program sa dugmetom za Pokretanje/Pauzu (7), funkcija daljinskog pristupa će se automatski uključiti.
- Daljinski pristup će biti onemogućen ako se prekine napajanje mašine električnom energijom ili ako su vrata otvorena. Da bi se veza ponovo uspostavila, pritisnite i 2 sekunde držite dugme Program (2) dok su vrata zatvorena.

- Kada se prekine bežična veza između vaše mašine i vaše kućne mreže, indikatori Wi-Fi veze (11) i daljinskog pristupa (12) trepereće sve dok se veza ponovo ne uspostavi. Kada se kućna mreža vrati, na vašoj mašini će se automatski uspostaviti Wi-Fi veza.
- Ako tokom 15 minuta na mašini ne izvedete nijednu radnju dok je omogućen režim uštede energije i funkcija daljinskog pristupa, mašina će se prebaciti u režim mirovanja i biće uključeni samo indikatori Wi-Fi veze (11) i Daljinskog pristupa (12). Kada je u režimu mirovanja, ako intervenišete putem mašine ili putem aplikacije Veezy, mašina će izaći iz režima mirovanja i biće spremna za korišćenje.
- Za ponovno podešavanje Wi-Fi veze vaše mašine, istovremeno pritisnite i držite 3 sekunde dugme za odloženi početak (3) i dugme za pranje deterdžentom u obliku tablete (5). Ako je mašina povezana na Wi-Fi mrežu, veza će biti prekinuta i ona će se prebaciti u režim pretraživanja Wi-Fi mreže. Indikator Wi-Fi veze (11) će treperiti da pokaže da mašina traži Wi-Fi mrežu. Ako se veza ne uspostavi tokom 10 minuta, indikator Wi-Fi veze (11) će se isključiti i mašina će prestati da traži Wi-Fi vezu.
- Sve kontrole koje postoje na mašini možda neće biti dostupne i na aplikaciji Veezy.

8. ČIŠĆENJE I ODRŽAVANJE

Čišćenje mašine za pranje sudova je važno da biste održali radni vek mašine. Proverite da li je podešavanje omekšavanja vode (ako je dostupno) ispravno izvršeno i da li se koristi ispravna količina deterdženta za sprečavanje nakupljanja kamenca. Napunite odeljak soli kada se upali lampica senzora soli.

Ulje i kamenac se mogu vremenom nakupiti u vašoj mašini za pranje sudova. Ako dođe do toga:

- Napunite pretinac za deterdžent, ali ne stavljajte posuđe. Izaberite program koji radi na visokoj temperaturi i uključite mašinu za pranje sudova. Ako ovo ne očisti dovoljno mašinu za pranje sudova, koristite sredstvo za čišćenje koje je dizajnirano za upotrebu u mašinama za pranje sudova.
- Da biste produžili vek mašine za pranje sudova, čistite uređaj redovno svakog meseca
- Redovno brišite dihtunge vrata vlažnom krpom da biste uklonili nagomilane ostatke ili strane predmete.

8.1. Filteri

Očistite filtere i prskalice najmanje jednom nedeljno. Ako na grubim i finim filterima ostanu bilo kakvi ostaci hrane ili strani predmeti, uklonite ih i temeljno očistite vodom.

- a) Mikro filter b) Grubi filter
c) Metalni filter

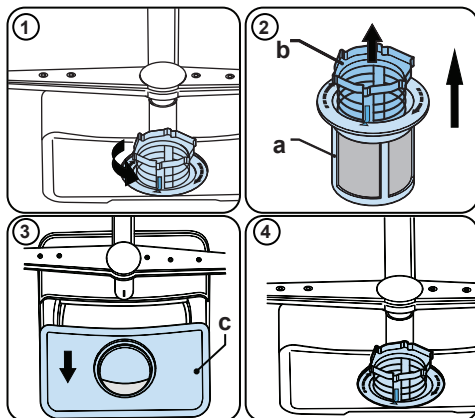

Da biste uklonili i očistili kombinaciju filtera, okrenite je u smeru suprotnom od kazaljke na satu i izvadite je podižući prema gore (1). Izvucite grubi filter iz mikro filtera (2). Zatim izvucite i uklonite metalni filter (3). Isplaknite sa mnogo vode dok se ne očiste ostaci. Ponovo sklopite filtere. Zamenite uložak filtera, i okrenite ga u smeru kazaljke na satu (4).

- Nikada ne koristite mašinu za pranje sudova bez filtera.
- Nepravilno postavljanje filtera umanjuje efikasnost pranja.
- Čisti filteri su neophodni za pravilno funkcionisanje mašine.

8.2. Prskalice

Pazite da se otvori prskalica ne začepi i da se na prskalice ne zalepe ostaci hrane ili strani predmeti. Ako dođe do začepljenja, uklonite prskalice i očistite ih pod vodom. Da biste uklonili gornju prskalicu, otpustite maticu koja je drži u mestu okrećući je u smeru kazaljke na satu i povucite je prema dole. Proverite da li je matica pravilno zategnuta prilikom ponovno postavljanja gornje prskalice.

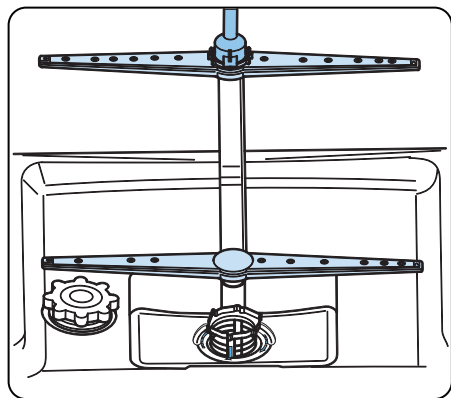

8.3 Odvodna pumpa

Veliki ostaci hrane ili strani predmeti koje filtri nisu prihvatili mogu blokirati pumpu za otpadnu vodu. Voda za ispiranje tada će biti iznad filtera.

⚠ Pažnja! Rizik od posekotina!

Prilikom čišćenja pumpe za otpadnu vodu vodite računa da se ne povredite na komadima slomljenog stakla ili oštrim predmetima.

U ovom slučaju:

1. Uvek prvo isključite aparat iz napajanja.
2. Izvadite korpe.
3. Izvadite filtere.
4. Odstranite vodu; koristite sunder ako je potrebno.
5. Proverite površinu i uklonite sve strane predmete.
6. Postavite filtere.
7. Ponovo namestite korpe.

9. REŠAVANJE PROBLEMA

GREŠKA	MOGUĆ RAZLOG	REŠAVANJE PROBLEMA
Program se ne pokreće.	Vaša mašina za pranje posuđa nije uključena.	Uključite vašu mašinu za pranje posuđa.
	Vaša mašina za pranje posuđa je uključena.	Uključite mašinu za pranje posuđa pritiskajući dugme uključeno/isključeno.
	Iskočio je osigurač.	Proverite svoje unutrašnje osigurače.
	Voda sa česme je zatvorena.	Uključite slavinu.
	Vrata vaše mašine za pranje posuđa su otvorena.	Zatvorite vrata mašine za pranje posuđa.
	Crevo za puštanje vode i filteri mašine su zapušeni.	Proverite crevo ulaza vode i filtere mašine i postarajte se da nisu zapušeni.
Voda ostaje unutar mašine.	Crevo za drenažu vode je zapušeno ili uvijeno.	Proverite crevo za drenažu, zatim ga ili očistite ili odvrnite.
	Filteri su zapušeni.	Očistite filtere.
	Program još nije završen.	Sačekajte dok se program ne završi.
Mašina se zaustavlja u toku pranja.	Greška u napajanju.	Proverite glavno napajanje.
	Greška u crevu za ulaz vode.	Proverite česmu.
Buke mrdanja i udaranja se čuju u toku pranja.	Ručica za sprej udara u posude u nižoj korpi.	Pomerite ili uklonite stavke koje blokiraju ručicu za sprej.
Parcijalni ostaci hrane ostaju na posuđu.	Posuđe je stavljeno nepravilno, voda koja je poprskala nije došla do posuđa.	Ne preopterećujte korpe.
	Posuđa se oslanjaju jedno na drugo.	Postavite posuđa kao što je navedeno u odeljku o utovaru u vašu mašinu za pranje posuđa.
	Ne koristi se dovoljno deterdženta.	Koristite pravilnu količinu deterdženta, ako što je navedeno u tabeli programa.
	Izabran je pogrešan program pranja.	Koristite informacije u tabeli programa da izaberete najodgovarajući program.
	Ručka za sprej je zapušena sa otpacima za hranu.	Očistite rupe u ručki za sprej tankim objektima.
	Filteri ili pumpa za drenažu su zapušeni ili je filter izgubljen.	Proverite crevo za drenažu i filtere da li su pravilno podešeni.

GREŠKA	MOGUĆ RAZLOG	REŠAVANJE PROBLEMA
Bele mrlje ostaju na posudu.	Ne koristi se dovoljno deterdženta.	Koristite pravilnu količinu deterdženta, ako što je navedeno u tabeli programa.
	Doziranje pomoći pri ispiranju i/ili omekšavanje vode podešeno je na prenisko.	Povećajte nivo omekšivača vode i/ili pomoći pri ispiranju.
	Nivo tvrdoće vode je visok.	Povećajte nivo omekšivača vode i dodajte so.
	Poklopac odeljka za so nije dobro zatvoren.	Proverite poklopac odeljka za so i da li je pravilno zatvoren.
Posuđe se ne suši.	Opcija sušenja nije izabrana.	Izaberite program sa opcijom sušenja.
	Doza za pomoć ispiranju je podešena previše nisko.	Povešajte podešavanje doze pomoći pri ispiranju.
Mrlje od rđe se formiraju na posudu.	Kvalitet nerđajućeg čelika posuđa koje je oprano je nedovoljno.	Koristite samo podešavanja otpornog posuđa.
	Visok stepen soli u vodi za pranje.	Prilagodite nivo tvrdoće vode koristeći tabelu za tvrdoću vode.
	Poklopac odeljka za so nije dobro zatvoren.	Proverite poklopac odeljka za so i da li je pravilno zatvoren.
	Previše soli se prosulo u mašinu za pranje posuđa dok se punila so.	Koristite cediljku dok punite so u odeljak kako biste izbegli da se prospe.
	Nepravilno uzemljenje glavnih kablova.	Konsultujte se sa kvalifikovanim električarem odmah.
Deterdžent ostaje u odeljku za deterdžent.	Deterdžent je dodat kada je odeljak za deterdžent mokar.	Postarajte se da odeljak za deterdžent bude suv pre upotrebe.

АУТОМАТСКА УПОЗОРЕЊА КВАРИ И ШТА УРАДИТИ

КОД ГРЕШКЕ	МОГУЋА КВАР	ШТА ДА РАДИМ
FF	Квар система за довод воде	Уверите се да је славина за довод воде отворена и да вода тече.
		Одвојите доводно црево од славине и очистите филтер црева.
		Обратите се за сервис ако се грешка настави.
F5	Квар система притиска	Контактирајте за сервис.
F3	Континуирани унос воде	Затворите славину и контактирајте за сервис.
F2	Немогућност испуштања воде	Црево за испуштање воде и филтери могу бити зачепљени.
		Откажите програм.
		Ако се грешка настави, обратите се за сервис.
F8	Грешка грејача	Контактирајте за сервис.
F1	Оверфлов	Искључите машину и затворите славину.
		Контактирајте за сервис.
FE	Неисправна електронска картица	Контактирајте за сервис.
F7	Прегревање	Контактирајте за сервис.
F6	Неисправан сензор грејача	Контактирајте за сервис.
HI	Квар високог напона	Контактирајте за сервис.
LO	Квар ниског напона	Контактирајте за сервис.

Процедуре инсталације и поправке увек треба да обавља овлашћени сервисер како би се избегли могући ризици. Произвођач не сноси одговорност за штету која може настати услед поступака које су спровеле неовлашћене особе. Поправке смеју да обављају само техничари. Ако се нека компонента мора заменити, уверите се да се користе само оригинални резервни делови.

Неправилне поправке или употреба неоригиналних резервних делова могу проузроковати значајну штету и изложити корисника значајном ризику. Контакт информације за вашу корисничку службу могу се наћи на полеђини овог документа.

Оригинални резервни делови који су релевантни за функцију према одговарајућој наруџбини за екодизајн могу се набавити од корисничке службе за период од најмање 10 година од датума када је ваш уређај стављен на тржиште у Европском економском простору.

<https://daewooelectronics.com/>



52253525 R36



Ovaj dokument je originalno proizveden i objavljen od strane proizvođača, brenda Daewoo, i preuzet je sa njihove zvanične stranice. S obzirom na ovu činjenicu, Tehnoteka ističe da ne preuzima odgovornost za tačnost, celovitost ili pouzdanost informacija, podataka, mišljenja, saveta ili izjava sadržanih u ovom dokumentu.

Napominjemo da Tehnoteka nema ovlašćenje da izvrši bilo kakve izmene ili dopune na ovom dokumentu, stoga nismo odgovorni za eventualne greške, propuste ili netačnosti koje se mogu naći unutar njega. Tehnoteka ne odgovara za štetu nanесenu korisnicima pri upotrebi netačnih podataka. Ukoliko imate dodatna pitanja o proizvodu, ljubazno vas molimo da kontaktirate direktno proizvođača kako biste dobili sve detaljne informacije.

Za najnovije informacije o ceni, dostupnim akcijama i tehničkim karakteristikama proizvoda koji se pominje u ovom dokumentu, molimo posetite našu stranicu klikom na sledeći link:

<https://tehnoteka.rs/p/daewoo-masina-za-pranje-sudova-da1e6si7rs-akcija-cena/>