

## Uputstvo za upotrebu

CANDY aspirator CVMAD60/1B

The logo for the brand CANDY, featuring the word in a stylized, blue, italicized font.

Tehnoteka je online destinacija za upoređivanje cena i karakteristika bele tehnike, potrošačke elektronike i IT uređaja kod trgovinskih lanaca i internet prodavnica u Srbiji. Naša stranica vam omogućava da istražite najnovije informacije, detaljne karakteristike i konkurentne cene proizvoda.

Posetite nas i uživajte u ekskluzivnom iskustvu pametne kupovine klikom na link:

<https://tehnoteka.rs/p/candy-aspirator-cvmad601b-akcija-cena/>

# **CVMAD60/1N, CVMAD60/1B**

## **Cooker Hood**

### **Instruction Manual**

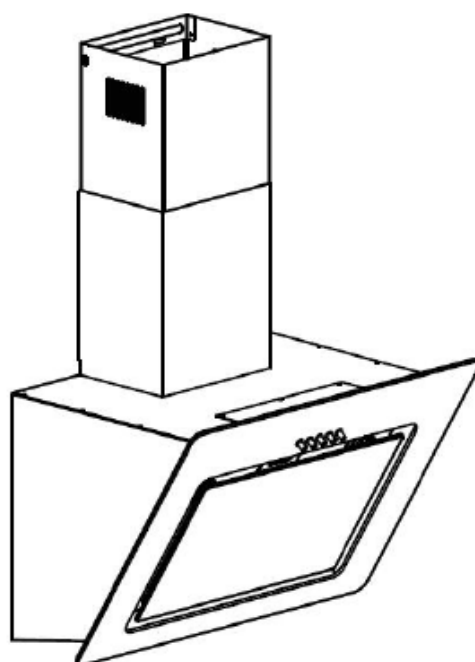

ENGLISH(EN)-----	page 001
CZECH (CS)-----	page 013
GERMAN (DE) -----	page 025
SPANISH (ES) -----	page 037
FRENCH (FR)-----	page 049
GREEK (GR) -----	page 061
CROATIAN (HR) -----	page 073
ITALIAN (IT) -----	page 085
POLISH (PL) -----	page 097
SLOVENIA (SL) -----	page 109
SERBIAN (SR) -----	page 121

# Cooker Hood Instruction Manual

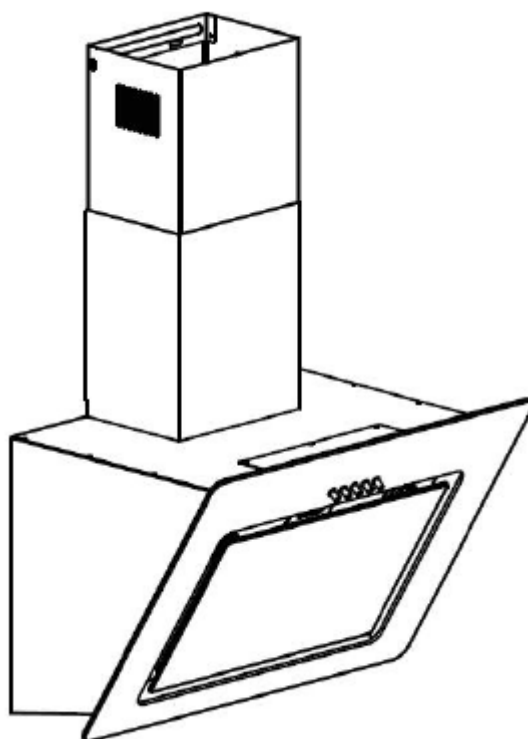

# Content

1.....	Safety instructions
2.....	Installation
3.....	Start using your cooker hood
4.....	Troubleshooting
5.....	Maintenance and cleaning
6.....	Environment protection

## SAFETY INSTRUCTIONS

This manual explains the proper installation and use of your cooker hood, please read it carefully before using even if you are familiar with the product. The manual should be kept in a safe place for future reference.

### Never to do:

- Do not try to use the cooker hood without the grease filters or if the filters are excessively greasy!
- Do not install above a cooker with a high level grill.
- Do not leave frying pans unattended during use because overheated fats or oils might catch fire.
- Never leave naked flames under the cooker hood.



- If the cooker hood is damaged, do not attempt to use.
- Do not flambé under the cooker hood.
- CAUTION: Accessible parts may become hot when used with cooking appliances.
- The minimum distance between the supporting surface for the cooking vessels on the hob and the lowest part of the cooker hood. (When the cooker hood is located above a gas appliance, this distance shall be at least 65 cm)
- The air must not be discharged into a flue that is used for exhausting fumes from appliances burning gas or other fuels.



### Always to do:

- Important! Always switch off the electricity supply at the mains during installation and maintenance such as light bulb replacement.
- The cooker hood must be installed in accordance with the installation instructions and all measurements followed.
- All installation work must be carried out by a competent person or qualified electrician.
- Please dispose of the packing material carefully. Children are vulnerable to it.
- Pay attention to the sharp edges inside the cooker hood especially during installation and cleaning.
- When the cooker hood is located above a gas appliance, the minimum distance between the supporting surface for the cooking vessels on the hob and the lowest part of the cooker hood that distance must be:  
Gas cookers: 75 cm  
Electric cookers: 65 cm  
Coal or oil cookers: 75 cm
- Make sure the ducting has no bends sharper than 90 degrees as this will reduce the efficiency of the cooker hood.
- Warning: Failure to install the screws or fixing device in accordance with these instructions may result in electrical hazards

## Always to do:

- Always put lids on pots and pans when cooking on a gas cooker.
- When in extraction mode, air in the room is being removed by the cooker hood. Please make sure that proper ventilation measures are being observed. The cooker hood removes odours from room but not steam.
- Cooker hood is for domestic use only.



- If the supply cord is damaged, it must be replaced by the manufacturer, its service agent or similarly qualified persons in order to avoid a hazard.
- This appliance can be used by children aged from 8 years and above and persons with reduced physical, sensory or mental capabilities or lack of experience and knowledge if they have been given supervision or instruction concerning use of the appliance in a safe way and understand the hazards involved. Children shall not play with the appliance. Cleaning and user maintenance shall not be made by children without supervision.



- **Warning:** Before obtaining access to terminals, all supply circuits must be disconnected.

## Always to do:

- **Caution:** The appliance and its accessible parts can become hot during operation. Be careful to avoid touching the heating elements. Children younger than 8 years old should stay away unless they are under permanent supervision.
- There shall be adequate ventilation of the room when the cooker hood is used at the same time as appliances burning gas or other fuels.
- There is a fire risk if cleaning is not carried out in accordance with the instructions
- Regulations concerning the discharge of air have to be fulfilled.
- Clean your appliance periodically by following the method given in the chapter MAINTENANCE.
- For safety reason, please use only the same size of fixing or mounting screw which are recommended in this instruction manual.
- Regarding the details about the method and frequency of cleaning, please refer to maintenance and cleaning section in the instruction manual.
- Cleaning and user maintenance shall not be made by children without supervision.
- When the cooker hood and appliances supplied with energy other than electricity are simultaneously in operation, the negative pressure in the room must not exceed 4 Pa ( $4 \times 10^{-5}$  bar).
- **WARNING:** Danger of fire: do not store items on the cooking surfaces.
- A steam cleaner is not to be used.
- **NEVER** try to extinguish a fire with water, but switch off the appliance and then cover flame e.g. with a lid or a fire blanket.

## INSTALLATION (VENT OUTSIDE)

### MOUNTING OF THE V-FLAP

If the cooker hood does not have an assembled V-flap 1, you should mount the half-parts to its body. The images only show an example of how to mount the V-flap, the outlet may be various according to different models and configuration.

To mount the V-flap 1 you should:

- Mount two half-parts 2 into the body 6
- a pin 3 should be top oriented;
- the axis 4 should be inserted in the holes 5 on body;
- repeat all the operations for the 2nd half-part

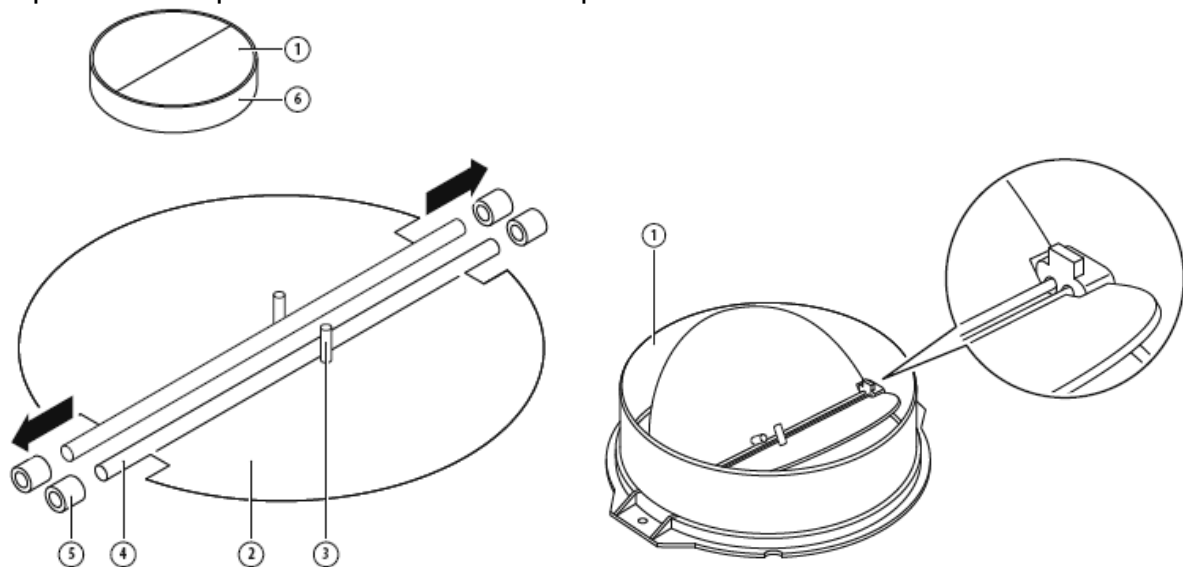

### INSTALLATION

If you have an outlet to the outside, your cooker hood can be connected as below picture by means of an extraction duct (enamel, aluminum, flexible pipe or inflammable material with an interior diameter of 150mm)

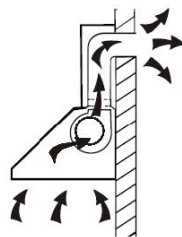

1. Before installation, turn the unit off and unplug it from the outlet.



2. The cooker hood should be placed at a distance of 65~75cm above the cooking surface for best effect.

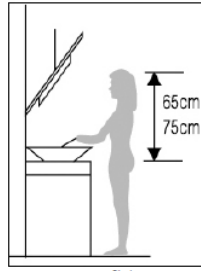

Pic 1

3. Using a drill bit with an 8 mm diameter, make 8 holes in the wall at the position that you reserve for installing the chimney and cooker hood body. See Pic 2.

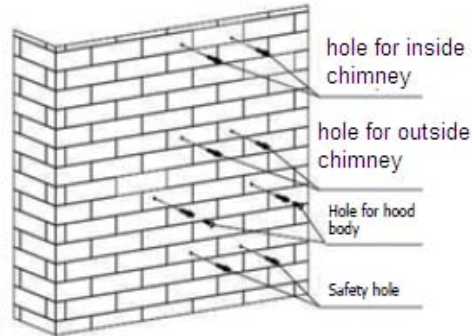

Pic 2

4. Insert wall plugs into the holes that you have drilled for the cooker hood body, fasten 2 x support screw ST4\*40 mm halfway in, leaving them 2 mm out of the wall. See Pic 2.

5. Hang the cooker hood onto the support screws. See pic 3.

6. Insert self-tap screw ST4\*30 mm into the safety holes and fully fasten it to ensure the cooker hood is well fixed. See pic 3.

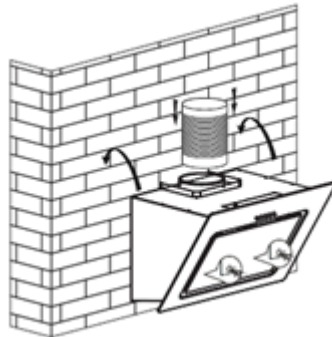

Pic 3

7. Equip the converter to the one-way-valve, and fix by tape (Pic below). Install the 120mm expansion pipe to the outlet converter and fixed by cable tie. Lift up expansion pipe till it out of the wall through the hole on the wall.



Pic 4

8. Install the inside chimney bracket: Use ST4\*40 screws to install the inside chimney bracket onto the wall. See Pic 5.



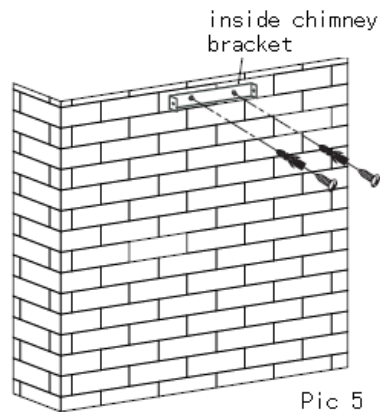

Pic 5

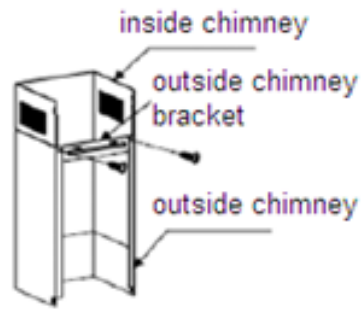

Pic 6

9. Equip the inside chimney and outside chimney: Install the outside chimney bracket on the outside chimney by 2pcs ST4\*8mm screws, make sure that the inside chimney could be moved inside freely, see Pic 6.

10. Fix the chimneys onto the cooker hood: Use 2pcs of ST4\*8mm screws to fix the outside chimney bracket onto the cooker hood bracket, then fix the outside chimney bracket on the wall by ST4\*40mm screws. See Pic 7.

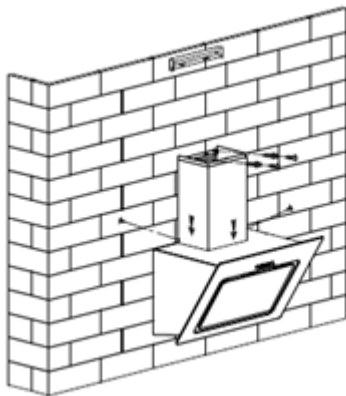

Pic 7

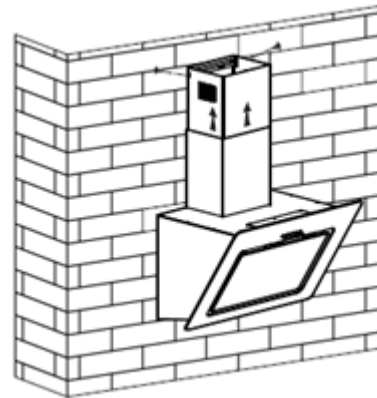

Pic 8

11. Adjust the height of the inside chimney to the position of the inside chimney bracket and fix on it by 2pcs ST4\*8mm screws. See Pic 8.

Note: The two safety vents are positioned on the back housing, with diameter of 6mm.

## HINTS FOR EXHAUST DUCT INSTALLATION

The following rules must be strictly followed to obtain optimal air extraction:

- Keep exhaust duct short and straight
- Do not reduce the size or restrict exhaust duct
- When using flexible duct always install the duct pulled taut to minimize pressure loss
- Failure to observe these basic instructions will reduce the performance and increase noise levels of the cooker hood.
- Any installation work must be carried out by a qualified electrician or competent person.
- Do not connect the ducting system of the hood to any existing ventilation system which is being used for any other appliance, such as warmer tube, gas tube, hot wind tube.
- The angle of the bend of the ventilation pipe should not be less than 120°; you must direct the pipe horizontally, or, alternatively, the pipe should go up from the initial point and should be led to an outer wall.

•After the installation ,make sure that the cooker hood is level to avoid grease collection at on end.

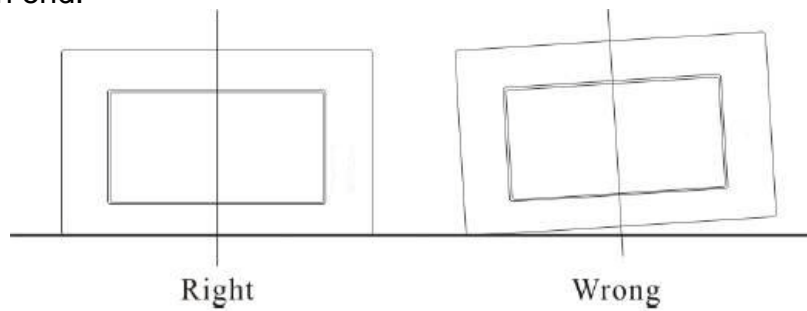

Ensure the exhaust ducting selected for installation complies with relevant standards and is fire retardant.

<p>WARNING:</p> 	<ul style="list-style-type: none"><li>➤ For safety reason, please use only the same size of fixing or mounting screw which are recommended in this instruction manual.</li><li>➤ Failure to install the screws or fixing device in accordance with these instructions may result in electrical hazards.</li></ul>
---	---

## Start Using Your Cooker Hood

### Push button

- Press the button “Stop”, the motor is stopped then.
- Press the button “Low”, the motor is running at low speed.
- Press the button “Mid”, the motor is running at medium speed.
- Press the button “High”, the motor is running at high speed.
- Press the button “Light”, both lights start shining .Press the button again; the lights are switched off then.

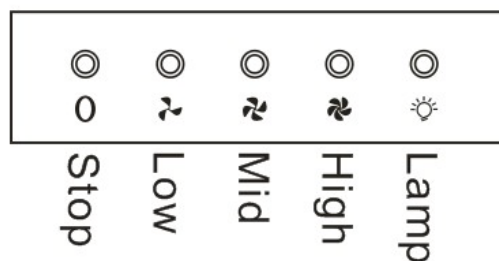

## TROUBLESHOOTING

Fault	Possible Cause	Solution
Light on, but motor does not work	Fan switch turned off	Select a fan switch position.
	Fan switch failed	Contact service center.
	Motor failed	Contact service center.
Light does not work, motor does not work	House fuses blown	Reset/Replace fuses.
	Power cord loose or disconnected	Refit cord to power outlet. Switch power outlet on.
Oil leakage	One way valve and the outlet are not tightly sealed	Take down the one way valve and seal with sealant.
	Leakage from the connection of chimney and cover	Take chimney down and seal.
Lights not working	Broken/Faulty globes	Replace globes as per this instruction.
Insufficient suction	The distance between the cooker hood and the gas top is too far	Refit the cooker hood to the correct distance.
The Cooker hood inclines	The fixing screw not tight enough	Tighten the hanging screw and make it horizontal.

**NOTE:**



Any electrical repairs to this appliance must conform to your local, state and federal laws. Please contact the service centre if in any doubt before undertaking any of the above. Always disconnect the unit from the power source when opening the unit.

## MAINTENANCE AND CLEANING

### Caution:

- Before maintenance or cleaning is carried out, the cooker hood should be disconnected from the main power supply. Ensure that the cooker hood is switched off at the wall socket and the plug removed.

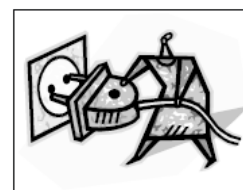

- External surfaces are susceptible to scratches and abrasions, so please follow the cleaning instructions to ensure the best possible result is achieved without damage.

### GENERAL

Cleaning and maintenance should be carried out with the appliance cold especially when cleaning. Avoid leaving alkaline or acid substances (lemon juice, vinegar etc.) on the surfaces.

### STAINLESS STEEL

The stainless steel must be cleaned regularly (e.g. weekly) to ensure long life expectancy. Dry with a clean soft cloth. A specialized stainless steel cleaning fluid may

be used.

#### NOTE:

Ensure that wiping is done along with the grain of the stainless steel to prevent any unsightly crisscross scratching patterns from appearing.

### CONTROL PANEL SURFACE

The inlay control panel can be cleaned using warm soapy water. Ensure the cloth is clean and well wrung before cleaning. Use a dry soft cloth to remove any excess moisture left after cleaning.

### Important

Using neutral detergents and avoid using harsh cleaning chemicals, strong household detergents or products containing abrasives, as this will affect the appliance appearance and potentially remove any printing of artwork on the control panel and will void manufacturer's warranty.

### GREASE MESH FILTERS

The mesh filters can be cleaned by hand. Soak them for about 3 minutes in water with a grease-loosening detergent then brush it gently with a soft brush. Please do not apply too much pressure, avoid damage to it. (Leave to dry naturally out of direct sunlight)

Filters should be washed separately to crockery and kitchen utensils. It is advisable not to use rinse aid.

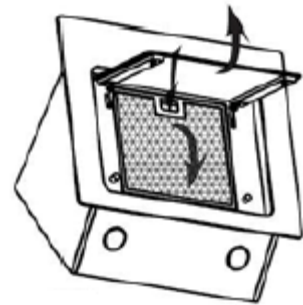

### INSTALLING GREASE MESH FILTERS

• To install filters for the following four steps (See pic beside):

- Angle the filter into slots at the back of the hood.
- Push the button on handle of the filter.
- Release the handle once the filter fits into a resting position.
- Repeat to install all filters.

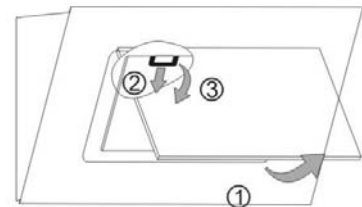

### CARBON FILTER

Activated carbon filter can be used to trap odors. Normally the activated carbon filter should be changed at three or six months according to your cooking habit. The installation procedure of activated carbon filter is as below.

1. Before installing or replacing the carbon filters, please remove power to the unit.
2. Press the filter lock and remove the mesh filter.
3. Turn the carbon filter on both side of the motor anti-clockwise. Replace the carbon filters with the new carbon filters.
4. Place the mesh filter.
5. Connect the power supply to the wall socket.

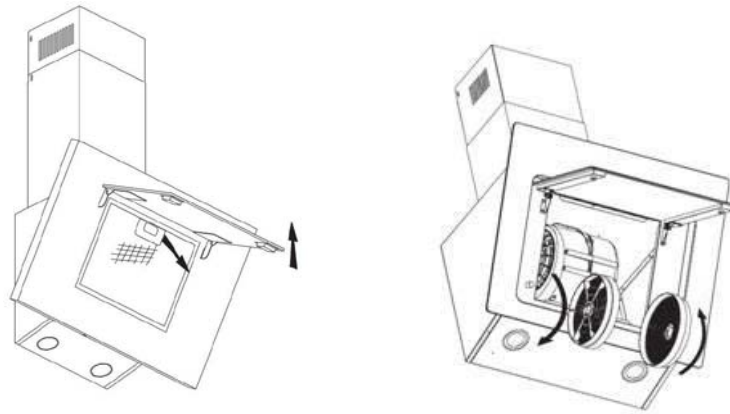

### NOTE:

- Make sure the filter is securely locked. Otherwise, it would loosen and cause dangerous.
- When activated carbon filter attached, the suction power will be lowered.

### BULB REPLACEMENT

<p>Important :</p> 	<ul style="list-style-type: none"> <li>✧ The bulb must be replaced by the manufacturer, its service agent or similarly qualified persons.</li> <li>✧ Always switch off the electricity supply before carrying out any operations on the appliance. When handling bulb, make sure it is completely cool down before any direct contact to hands.</li> <li>✧ When handling globes hold with a cloth or gloves to ensure perspiration does not come in contact with the globe as this can reduce the life of the globe.</li> </ul>
---	---

### LED LIGHTS:

- Switch the unit off and pull out the plug first.
- Wait until the light bulb is cooled down before replacement.
- Remove the front part with the aid of screwdriver.
- Pull out the LED light carefully and replace with the same type and rated LED light (2\*2W LSD-B1 LED light)
- Replace the front part back to the unit with screwdriver.
- **ILCOS D code for this lamp is: DBR-2/65-H-64**
  - LED modules, self- ballasted – round lamp
  - Max wattage: 2 W
  - Voltage range: AC 220-240V
  - Dimensions:

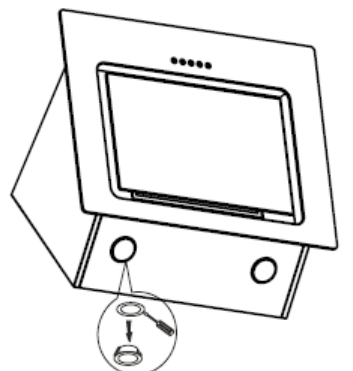
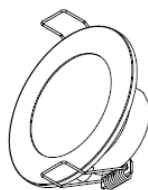
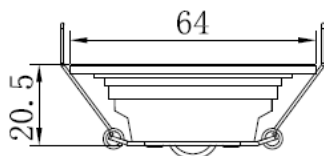

## ENVIRONMENTAL PROTECTION:

	<p>This product is marked with the symbol on the selective sorting of waste electronic equipment. This means that this product must not be disposed of with household waste but must be supported by a system of selective collection in accordance with Directive 2012/19/EU. It will then be recycled or dismantled to minimize impacts on the environment, electrical and electronic products are potentially dangerous for the environment and human health due to the presence of hazardous substances. For more information, please contact your local or regional authorities.</p>
---	---

### **NOTE:**

The following shows how to reduce total environmental impact (e.g. energy use) of the cooking process).

- (1) Install the cooker hood in a proper place where there is efficient ventilation.
- (2) Clean the cooker hood regularly so as not to block the airway.
- (3) Remember to switch off the cooker hood light after cooking.
- (4) Remember to switch off the cooker hood after cooking.

## **INFORMATION FOR DISMANTLING**

Do not dismantle the appliance in a way which is not shown in the user manual. The appliance could not be dismantled by user. At the end of life, the appliance should not be disposed of with household waste. Check with you Local Authority or retainer for recycling advice.

# Digestoř

## Návod k obsluze

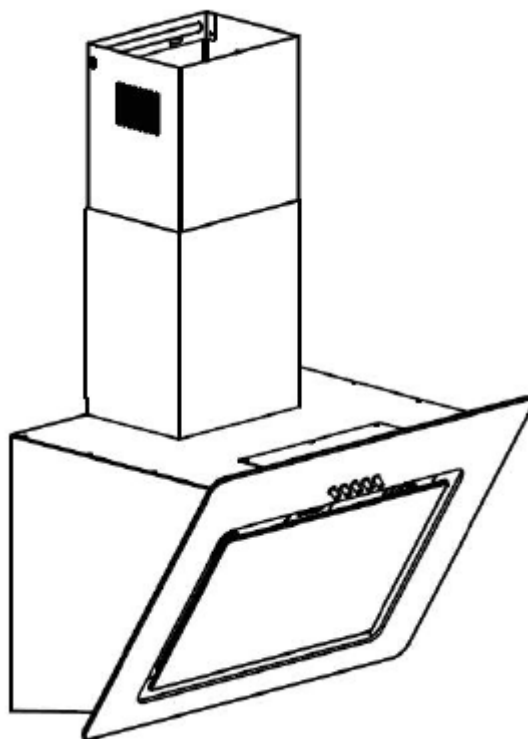

# Obsah

1.....Bezpečnostní pokyny

2.....Instalace

3.....Používání digestoře

4.....Řešení problémů

5.....Údržba a čištění

6.....Ochrana životního prostředí



## BEZPEČNOSTNÍ POKYNY

Tento návod vysvětluje správnou instalaci a používání digestoře; před použitím si ho pozorně přečtěte, i když výrobek dobře znáte. Návod by se měl uschovat na bezpečném místě pro budoucí použití.

### Co nikdy nedopustit:

- Nepokoušejte se používat digestoř bez tukových filtrů nebo v případě, že jsou filtry nadměrně zanesené tukem!
- Neinstalujte digestoř nad sporák s vysoko umístěným grilem.
- Během používání nenechávejte pánve bez dozoru, protože přehřátý tuk nebo olej by mohl vzplanout.
- Nikdy nenechte pod digestoří otevřený plamen.



- Pokud je digestoř poškozená, nepoužívejte ji.
- Pod digestoří neflambujte.
- POZOR: Přístupné součásti mohou být při používání kuchyňských spotřebičů horké.
- Dodržujte minimální vzdálenost mezi plochou plotny, na kterou se pokládají nádoby na vaření, a nejnižší součástí digestoře. (Když je digestoř umístěna nad plynovým sporákem, tato vzdálenost musí být alespoň 65 cm.)
- Vzduch se nesmí odvádět do kouřovodu, který slouží k odvodu kouře ze spotřebičů spalujících plyn nebo jiná paliva.



### Co je vždy nutné:

- Důležité! Při instalaci a údržbě, například výměně žárovky, vždy vypněte přívod síťového napájení.
- Digestoř se musí být instalovat podle pokynů k instalaci a je nutné dodržet všechny rozměry.
- Veškerou instalaci musí provádět kompetentní osoba nebo kvalifikovaný elektrikář.
- Pečlivě zlikvidujte obalový materiál. Mohl by ohrozit děti.
- Věnujte pozornost ostrým hranám uvnitř digestoře, zejména při instalaci a čištění.
- Jestliže je digestoř umístěna nad plynovým sporákem, minimální vzdálenost mezi plochou plotny, na kterou se pokládají nádoby na vaření, a nejnižší součástí digestoře, musí být:  
Plynové sporáky: 75 cm  
Elektrické sporáky: 65 cm  
Sporáky na uhlí nebo topný olej: 75 cm
- Zajistěte, aby potrubní vedení nemělo ohyby ostřejší než 90 stupňů, protože tím by se snížila účinnost digestoře.
- Varování: Pokud nebudou šrouby nebo upevňovací prvky namontovány podle těchto pokynů, mohlo by dojít k úrazu elektrickým proudem.

## Co je vždy nutné:

- Při vaření na plynovém sporáku vždy zakrývejte hrnce a pánve pokličkami.
- V režimu odsávání odsává digestoř vzduch z místnosti. Zajistěte dodržování náležitých opatření pro dostatečné větrání. Digestoř odsává z místnosti zápachy, ale ne páru.
- Digestoř je určena pouze k použití v domácnosti.



- Pokud se poškodí napájecí kabel, výměnu musí provést výrobce, jeho servisní zástupce nebo osoby s podobnou kvalifikací, aby se vyloučilo riziko.
- Tento spotřebič mohou používat děti starší osmi let a osoby s omezenými fyzickými, smyslovými nebo duševními schopnostmi nebo osoby nezkušené a neznalé za předpokladu, že mají zajištěný dohled nebo byly poučeny o bezpečném používání spotřebiče a chápou související rizika. Děti si nesmějí hrát se spotřebičem. Děti nesmějí provádět čištění a uživatelskou údržbu bez dozoru.



- Varování: Než zpřístupníte svorky, musí být odpojeny všechny napájecí obvody.

## Co je vždy nutné:

- Pozor: Spotřebič a jeho přístupné součásti se mohou při používání zahřívat. Dávejte pozor, abyste se nedotkli topných těles. Děti mladší osmi let by se neměly přibližovat, pokud nejsou pod stálým dozorem.
- Pokud je digestoř používána v místnosti, kde jsou další spotřebiče spalující plyn nebo jiná paliva, musí být zajištěno dostatečné větrání.
- Pokud není prováděno čištění podle pokynů, hrozí riziko požáru.
- Musí být dodržovány předpisy pro odvod vzduchu.
- Pravidelně čistěte spotřebič způsobem popsáním v kapitole ÚDRŽBA.
- Z bezpečnostních důvodů používejte pouze upevňovací nebo montážní šrouby stejné velikosti, jaká je uvedena v tomto návodu.
- Podrobnosti o způsobu a četnosti čištění najdete v části Údržba a čištění v tomto návodu k obsluze.
- Děti nesmějí provádět čištění a uživatelskou údržbu bez dozoru.
- Jestliže je digestoř v provozu společně se spotřebiči napájenými jinak než elektrickou energií, podtlak v místnosti nesmí překročit 4 Pa (4 x 10<sup>-5</sup> bar).
- **VAROVÁNÍ: Nebezpečí požáru:** neskladujte předměty na varném povrchu.
- Nesmí se používat parní čistič.
- **NIKDY** se nepokoušejte hasit požár vodou, ale vypněte spotřebič a potom zakryjte plamen např. pokličkou nebo hasicí rouškou.

## INSTALACE (ODVOD VZDUCHU VEN)

### MONTÁŽ KLÍNOVÉ Klapky

Pokud digestoř nemá nainstalovanou klínovou klapku 1, měli byste namontovat obě poloviny do tělesa. Obrázky znázorňují pouze příklad způsobu montáže klínové klapky, výstup se může lišit v závislosti na modelu a konfiguraci.

Při montáži klínové klapky byste měli postupovat takto:

- Namontujte obě poloviny 2 do tělesa 6.
- Čep 3 by měl směřovat nahoru.
- Osa 4 by měla být vložena do otvorů 5 v tělese.
- Opakujte všechny úkony pro druhou polovinu.

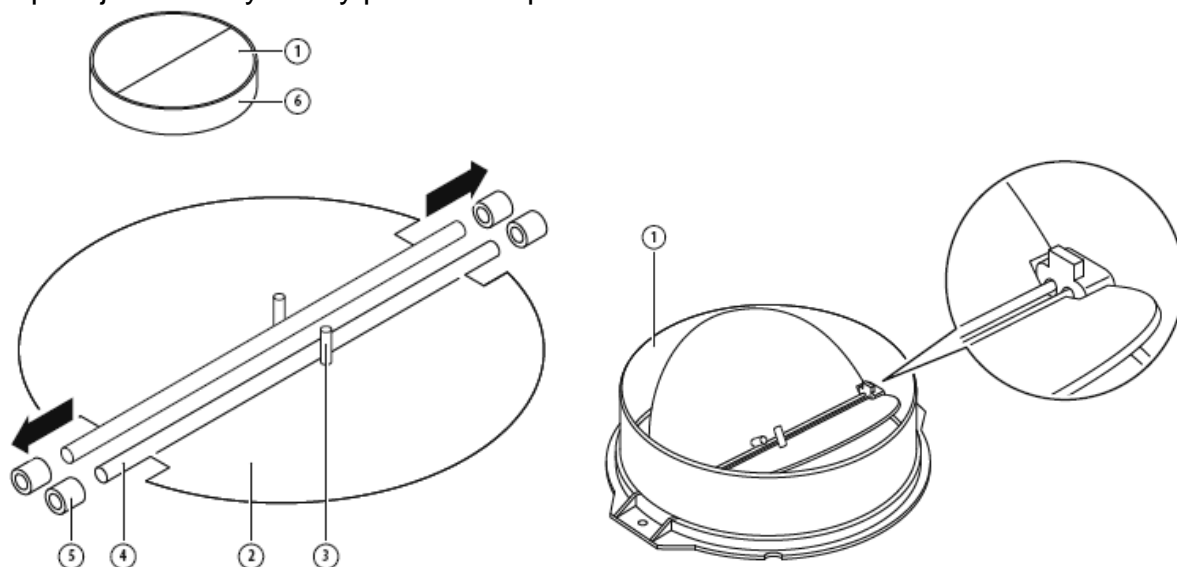

### INSTALACE

Pokud máte výstup vzduchu ven, lze digestoř připojit k odvodnímu potrubí (smaltovanému, hliníkovému, ohebnému potrubí nebo potrubí z nehořlavého materiálu s vnitřním průměrem 150 mm), jak je znázorněno na obrázku níže.

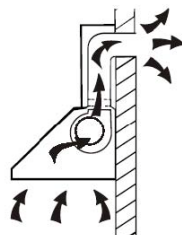

1. Před instalací jednotku vypněte a odpojte od zásuvky.



2. Digestoř by měla být umístěna ve vzdálenosti 65~75 cm nad varnou plochou, aby se dosáhlo nejlepšího účinku.

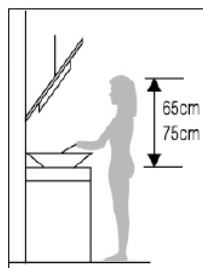

Pic 1

3. Vrtákem o průměru 8 mm vyvrtejte do stěny osm otvorů v místě, které jste určili pro instalaci komínu a tělesa digestoře. Viz obr. 2.

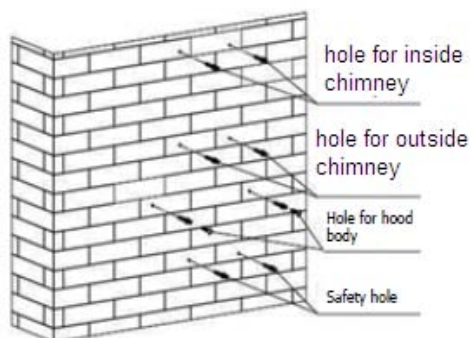

Pic 2

4. Do otvorů, které jste vyvrtali pro těleso digestoře, zasuňte hmoždinky a napůl zašroubujte dva nosné šrouby ST4\*40 mm, aby vyčnívaly ze stěny v délce 2 mm. Viz obr. 2.

5. Zavěste digestoř na nosné šrouby. Viz obr. 3.

6. Vložte do bezpečnostních otvorů samořezné šrouby ST4\*30 mm a úplně je utáhněte, aby digestoř pevně držela na místě. Viz obr. 3.

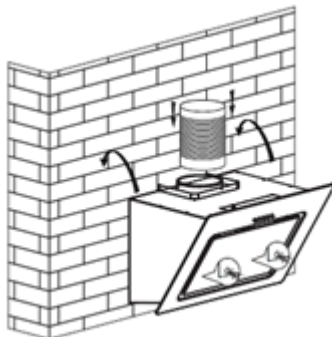

Pic 3

7. Vložte adaptér do jednocestného ventilu a upevněte ho páskou (viz obr. níže). Na výstup adaptéru nainstalujte 120mm trubkový nástavec a upevněte ho kabelovou sponou. Zvedejte trubkový nástavec, dokud nebude vyrovnán s otvorem ve stěně.

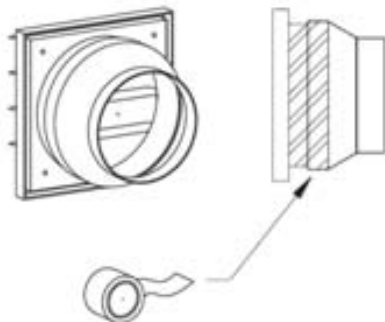

Pic 4



8. Nainstalujte vnitřní komínový nástavec: K instalaci vnitřního komínového nástavce na stěnu použijte šrouby ST4\*40. Viz obr. 5.

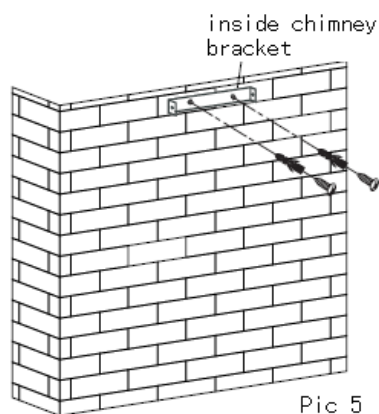

Pic 5

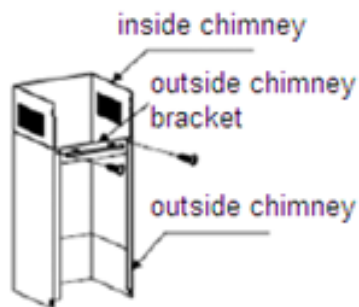

Pic 6

9. Namontujte vnitřní a vnější komínový nástavec: Pomocí dvou šroubů ST4\*8 mm nainstalujte vnější komínový nástavec na vnější stranu komínu a ujistěte se, že vnitřní komínový nástavec se uvnitř může volně pohybovat, viz obr. 6.

10. Připevněte komínové nástavce k digestoři: Pomocí dvou šroubů ST4\*8 mm připevněte vnější komínový nástavec k držáku digestoře a potom pomocí šroubů ST4\*40 mm připevněte vnější komínový nástavec ke stěně. Viz obr. 7.



Pic 7

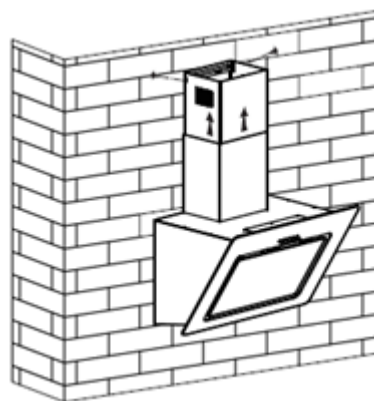

Pic 8

11. Seřídte výšku vnitřního komínu podle polohy vnitřního komínového nástavce a připevněte ho dvěma šrouby ST4\*8 mm. Viz obr. 8.

Poznámka: Na zadní straně skříně se nacházejí dva bezpečnostní průduchy o průměru 6 mm.

## RADY PRO INSTALACI ODVODNÍHO POTRUBÍ

K zajištění optimálního odvodu vzduchu je nutné přísně dodržet následující pravidla:

- Odvodní potrubí musí být krátké a rovné.
- Nezmenšujte velikost odvodního potrubí, ani jej nezužujte.
- Při použití pružného potrubí vždy instalujte potrubí v roztaženém stavu, aby se minimalizoval pokles tlaku.
- Nedodržení těchto základních pokynů povede ke snížení výkonu a zvýšení hluchosti digestoře.
- Veškerou instalaci musí provádět kvalifikovaný elektrikář nebo kompetentní osoba.
- Nepřipojujte potrubní systém digestoře k žádnému stávajícímu ventilačnímu systému, který se používá pro jiné spotřebiče, například pro ohříváč, plynový sporák nebo horkovzdušný systém.
- Úhel ohybu větracího potrubí by neměl být menší než 120°; musíte vést potrubí vodorovně, nebo alternativně od výchozího bodu vzhůru k výstupu ve vnější stěně.

- Po instalaci se ujistěte, že digestoř je vodorovná, aby se na jejím konci nehromadila mastnota.

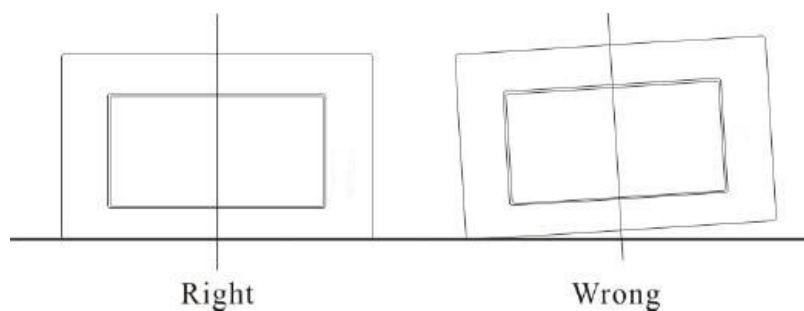

Ujistěte se, že odvodní potrubí, které jste zvolili pro instalaci, vyhovuje příslušným normám a je ohnivzdorné.

<p><b>VAROVÁNÍ:</b></p> 	<ul style="list-style-type: none"> <li>➤ Z bezpečnostních důvodů používejte pouze upevňovací nebo montážní šrouby stejné velikosti, jaká je uvedena v tomto návodu.</li> <li>➤ Pokud nebudou šrouby nebo upevňovací prvky namontovány podle těchto pokynů, mohlo by dojít k úrazu elektrickým proudem.</li> </ul>
--	---

## Používání digestoře

### Tlačítko

- Po stisknutí tlačítka „Stop“ se zastaví motor.
- Po stisknutí tlačítka „Low“ (Nízké) poběží motor s nízkými otáčkami.
- Po stisknutí tlačítka „Mid“ (Střední) poběží motor se středními otáčkami.
- Po stisknutí tlačítka „High“ (Vysoké) poběží motor s vysokými otáčkami.
- Po stisknutí tlačítka „Light“ (Světlo) se rozsvítí obě světla. Dalším stisknutím tohoto tlačítka světla opět vypnete.

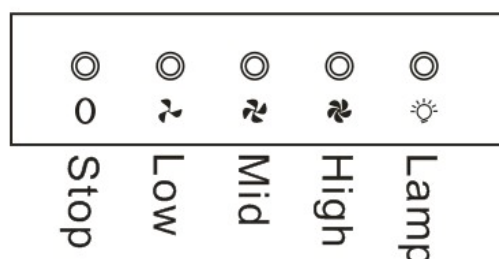

## ŘEŠENÍ PROBLÉMŮ

Závada	Možná příčina	Řešení
Světlo svítí, ale motor nefunguje	Přepínač ventilátoru je vypnutý	Zvolte jinou polohu přepínače ventilátoru.
	Přepínač ventilátoru je porouchaný	Kontaktujte servisní středisko.
	Porucha motoru	Kontaktujte servisní středisko.
Nesvítí světlo, motor nefunguje	Spálené domovní pojistky	Resetujte/vyměňte pojistky.
	Uvolněný nebo odpojený napájecí kabel	Znovu zapojte kabel do síťové zásuvky. Zapněte zásuvku.
Únik oleje	Jednocestný ventil a výstup nejsou řádně utěsněné	Vymontujte jednosměrný ventil a utěsněte.
	Únik z přípojky komína a krytu	Odpojte komín a utěsněte.
Světla nesvítí	Vadné/porouchané žárovky	Vyměňte žárovky podle těchto pokynů.
Nedostatečné sání	Vzdálenost mezi digestoří a sporákem je příliš velká	Umístěte digestoř do správné vzdálenosti.
Digestoř se naklání	Upevňovací šroub není dostatečně utažený	Utáhněte závěsný šroub, aby byla digestoř ve vodorovné poloze.

### POZNÁMKA:



Veškeré opravy tohoto spotřebiče musí vyhovovat místním, státním a federálním zákonům. Pokud máte pochybnosti, před zahájením opravy kontaktujte servisní centrum. Před otevřením jednotky ji vždy odpojte od napájení.

## ÚDRŽBA A ČIŠTĚNÍ

### Pozor:

- Před prováděním údržby nebo čištění se musí digestoř odpojit od síťového napájení. Ujistěte se, že je digestoř vypnutá a zástrčka napájecího kabelu je vytažená ze zásuvky.



- Vnější povrchy jsou náchylné k poškrábání a oděru, proto postupujte podle pokynů pro čištění, abyste zajistili, že dosáhnete co nejlepšího výsledku bez poškození.

## OBECNÉ INFORMACE

Čištění a údržba se musí provádět, když je spotřebič vychladlý, což platí zejména pro čištění. Zamezte tomu, aby na povrchu zůstaly zásadité nebo kyselé látky (citronová šťáva, ocet atd.).

## NEREZOVÁ OCEL

Nerezovou ocel je nutné pravidelně čistit (např. každý týden), aby byla zajištěna její dlouhá životnost. Vysušte ji čistým suchým hadrem. Lze použít speciální prostředek na

čištění nerezové oceli.

#### POZNÁMKA:

Otírejte povrch po směru struktury nerezové oceli, aby se neobjevily nevzhledné příčné šmouhy.

## POVRCH OVLÁDACÍHO PANELU

Vykládaný ovládací panel lze čistit teplou mýdlovou vodou. Před čištěním se ujistěte, že hadr je čistý a důkladně vyždímaný. Po čištění odstraňte zbytky vlhkosti suchým měkkým hadrem.

### Důležité

Používejte neutrální čisticí prostředky a nepoužívejte agresivní chemikálie, silné čisticí prostředky pro domácnost, ani produkty obsahující brusné materiály, protože by mohly ovlivnit vzhled spotřebiče a případně odstranit potisk na ovládacím panelu; použití takových prostředků povede ke zneplatnění záruky poskytované výrobcem.

## MŘÍŽKOVÉ TUKOVÉ FILTRY

Mřížkové filtry lze čistit ručně. Ponořte je na 3 minuty do vody s čisticím prostředkem rozpouštějícím tuky a potom je jemně vykartáčujte měkkým kartáčem. Netlačte příliš, aby se filtry nepoškodily. (Nechte je uschnout na vzduchu mimo přímé sluneční světlo.)

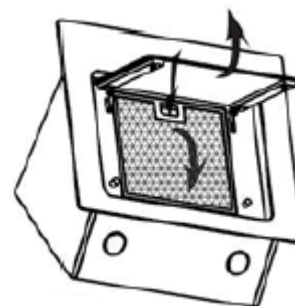

Filtry by se měly mýt odděleně od nádobí a příborů. Doporučuje se nepoužívat oplachovací prostředky.

## INSTALACE MŘÍŽKOVÝCH TUKOVÝCH FILTRŮ

- Instalace filtrů se provádí ve čtyřech krocích (viz vedlejší obrázek).
  - Vložte filtr šikmo do drážek v zadní části digestoře.
  - Stiskněte tlačítko na držadle filtru.
  - Když filtr zapadne na své místo, uvolněte držadlo.
  - Opakujte postup pro všechny filtry.

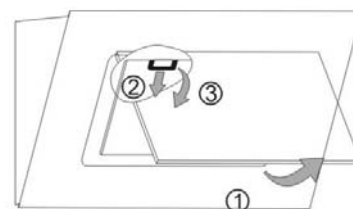

## UHLÍKOVÝ FILTR

Filtr s aktivním uhlím lze používat k zachytávání zápachu. Normálně by se měl filtr s aktivním uhlím měnit po třech nebo šesti měsících v závislosti na způsobu vaření. Níže je popsán postup instalace filtru s aktivním uhlím.

1. Před instalací nebo výměnou uhlíkových filtrů odpojte spotřebič od napájení.
2. Stiskněte pojistku filtru a vyjměte mřížkový filtr.
3. Otočte uhlíkový filtr na obou stranách motoru doleva. Vyměňte uhlíkové filtry za nové.
4. Vložte mřížkový filtr.
5. Zapojte napájecí kabel do síťové zásuvky.



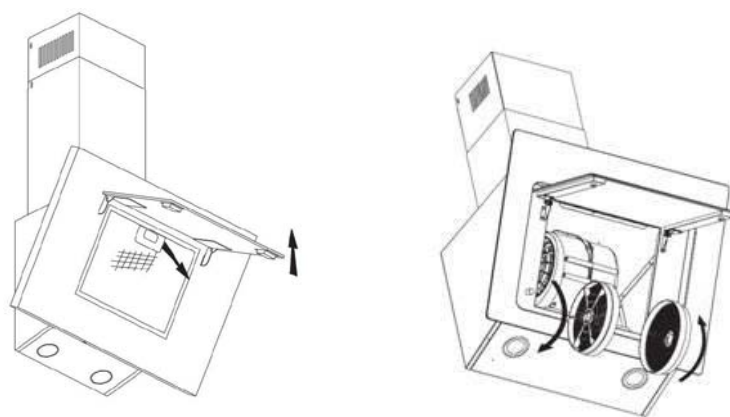

### POZNÁMKA:

- Ujistěte se, že je filtr správně zajištěn. Jinak by se uvolnil, což by bylo nebezpečné.
- Po nasazení filtru s aktivním uhlím se sníží odsávací výkon.

### VÝMĚNA ŽÁROVKY

<p><b>Důležité:</b></p> 	<ul style="list-style-type: none"> <li>✧ Výměnu žárovky musí provádět výrobce, jeho servisní zástupce nebo podobně kvalifikovaná osoba.</li> <li>✧ Před jakýmkoli zásahem do spotřebiče vždy vypněte elektrické napájení. Než se žárovky dotknete rukama, ujistěte se, že úplně vychladla.</li> <li>✧ Při manipulaci držte žárovku hadrem nebo v rukavicích, aby se nedostala do kontaktu s potem, protože tím by se zkrátila její životnost.</li> </ul>
--	--

### SVĚTLA LED:

- Nejprve vypněte spotřebič a vytáhněte zástrčku ze zásuvky.
- Před výměnou počkejte, než žárovka vychladne.
- Pomocí šroubováku odstraňte přední část.
- Opatrně vytáhněte světlo LED a nahradte ho světlem stejného typu se stejnými jmenovitými hodnotami (2\*2 W, LSD-B1 LED).
- Pomocí šroubováku vraťte přední část zpět na spotřebič.
- **Tato žárovka má kód ILCOS D: DBR-2/65-H-64**
  - Moduly LED, s vlastní tlumivkou, okrouhlý tvar
  - Max. příkon: 2 W
  - Napětí: 220–240 V AC
  - Rozměry:

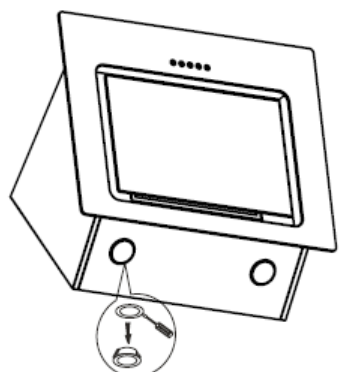
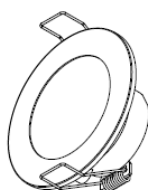
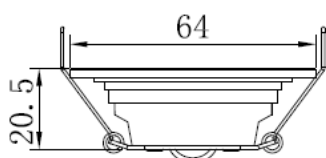

## OCHRANA ŽIVOTNÍHO PROSTŘEDÍ

	<p>Tento výrobek je označen symbolem pro tříděný odpad elektronických zařízení. To znamená, že se tento výrobek nesmí vyhazovat společně s komunálním odpadem, ale musí být odevzdán do sběrného dvora v souladu se směrnicí 2012/19/EU. Potom bude recyklován nebo rozebrán, aby se minimalizoval dopad na životní prostředí. Elektrické a elektronické výrobky jsou potenciálně nebezpečné pro životní prostředí a lidské zdraví, protože obsahují nebezpečné látky. Chcete-li více informací, obraťte se na místní nebo oblastní úřady.</p>
---	--

### POZNÁMKA:

Níže je uvedeno, jak je možné omezit celkový dopad na životní prostředí (např. úsporou energie při vaření).

- (1) Namontujte digestoř do správného místa s dobrým větráním.
- (2) Pravidelně digestoř čistěte, aby nebylo blokováno proudění vzduchu.
- (3) Nezapomeňte po vaření vypnout světlo digestoře.
- (4) Nezapomeňte po vaření vypnout digestoř.

### INFORMACE PRO ROZEBRÁNÍ

Nerozebírejte spotřebič jiným způsobem, než je uvedeno v návodu. Digestoř nesmí rozebírat uživatel. Na konci životnosti se spotřebič nesmí vyhazovat společně s komunálním odpadem. Doporučení k recyklaci získáte od místního úřadu nebo prodejce.

# Abzugshaube

## Bedienungshandbuch

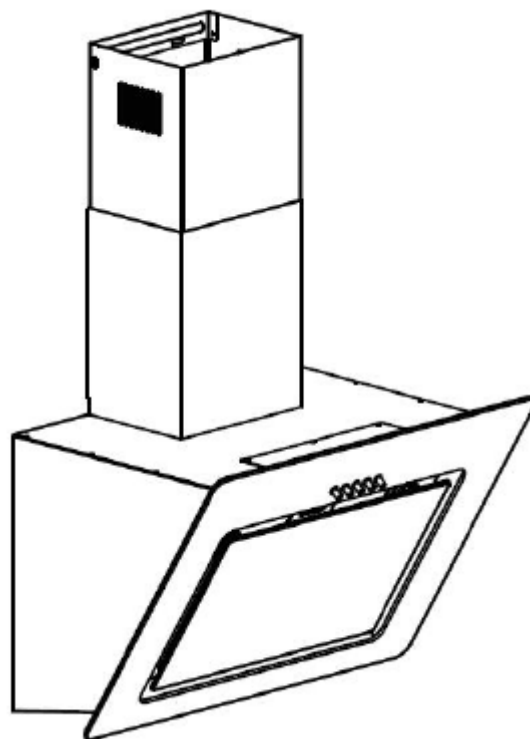

# Inhalt

- 1..... Sicherheitshinweise
- 2.....Installation
- 3.....Inbetriebnahme Ihrer Abzugshaube
- 4.....Fehlerbehebung
- 5.....Wartung und Reinigung
- 6.....Umweltschutz

## SICHERHEITSHINWEISE

Dieses Handbuch beschreibt die ordnungsgemäße Installation und die Verwendung der Dunstabzugshaube. Lesen Sie die Bedienungsanleitung daher sorgfältig durch, auch wenn Sie das Produkt bereits kennen. Das Handbuch sollte für zukünftige Nachschlagezwecke gut aufbewahrt werden.

### Was Sie auf keinen Fall tun sollten:

- Lassen Sie die Abzugshaube nicht ohne Fettfilter oder wenn diese übermäßig fettig sind laufen.
- Nicht über einem Herd mit hochgelagertem Grill aufhängen.
- Bratpfannen mit heißem Fett nicht unbeaufsichtigt lassen, weil dieses Feuer fangen könnte.
- Kein offenes Feuer unter der Abzugshaubeentzünden.



- Abzugshaube außer Betrieb nehmen, wenn sie beschädigt ist.
- Keine Gerichte unter der Abzugshaube flambieren.
- **ACHTUNG:** Es kann sein, dass bestimmte Teile der Abzugshaube beim Kochen heiß werden.
- Mindestabstand zwischen Kochfeld und Unterteil der Abzugshaube einhalten. (Wird die Abzugshaube über einem Gasherd angebracht, sollte der Abstand mindestens 65 cm betragen.)
- Die Abluft sollte nicht in einen Rauchfang geleitet werden, der auch für die Abgase einer Gas- oder Ölheizung verwendet wird.



### Was Sie immer tun sollten:

- Wichtig! Trennen Sie das Gerät vor der Installation und Wartung (Austausch einer Glühbirne) immer von der Stromversorgung.
- Die Abzugshaube muss gemäß der Installationsanleitung aufgehängt und alle Maße müssen eingehalten werden.
- Sämtliche Installationsarbeiten müssen durch einen Fachmann oder qualifizierten Elektriker vorgenommen werden.
- Verpackungsmaterial ordentlich entsorgen. Es kann für Kinder gefährlich werden.
- Bei der Installation und Reinigung auf scharfe Kanten im Inneren der Abzugshaube achten.
- Wird die Abzugshaube über einem Gasherd angebracht, muss der Mindestabstand zwischen Kochtöpfen und Unterteil der Abzugshaube wie folgt sein:

Gasherd:	75 cm
Elektroherd:	65 cm
Mit Kohle oder Öl befeuerte Herde:	75 cm
- Darauf achten, dass der Abluftkanal keine Knicke hat, die 90 Grad überschreiten, da dies die Effizienz der Abzugshaube reduziert.
- Warnung: Werden Schrauben nicht richtig festgezogen oder wird das Gerät nicht gemäß dieser Anleitung eingebaut, können Gefahren durch elektrischen Strom entstehen.

## Was Sie immer tun sollten:

- Töpfe und Pfannen beim Kochen auf einem Gasherd immer mit einem Deckel schließen.
- Ist die Abzugshaube eingeschaltet, wird die Raumluft abgesaugt. Achten Sie darauf, dass für eine ausreichende Belüftung gesorgt ist. Die Abzugshaube saugt Gerüche ab, aber keinen Wasserdampf.
- Die Abzugshaube ist ausschließlich für den Hausgebrauch bestimmt.



- Falls das Netzkabel beschädigt ist, wenden Sie sich bitte an den Hersteller, seinen Kundendienst oder ähnlich qualifizierte Personen, um es zu ersetzen und eine Gefährdung zu vermeiden.
- Dieses Gerät kann von Kindern ab 8 Jahren und Personen mit eingeschränkten körperlichen, sensorischen oder geistigen Fähigkeiten oder mangelnder Erfahrung und mangelndem Wissen benutzt werden, wenn diese in die sichere Bedienung des Geräts eingewiesen wurden oder beaufsichtigt werden. Kinder dürfen nicht mit dem Gerät spielen. Reinigung und Pflege darf nicht von Kindern ohne Aufsicht erfolgen.



- **Warnung:** Bevor mögliche Anschlüsse zugänglich werden, müssen sämtliche Stromzuleitungen getrennt werden.

## Was Sie immer tun sollten:

- **Achtung:** Das Gerät und zugängliche Teile können während des Betriebs heiß werden. Seien Sie daher vorsichtig, wenn Sie diese Teile berühren müssen. Kinder unter acht Jahren sollten vom Gerät ferngehalten werden, es sei denn, sie werden permanent beaufsichtigt.
- Für ausreichende Belüftung sorgen, wenn die Abzugshaube zusammen mit Geräten betrieben wird, die Gas oder Benzin verbrennen.
- Es besteht ein Brandrisiko, wenn die Reinigung nicht entsprechend dieser Anweisungen durchgeführt wird.
- Vorschriften zur Abluft müssen befolgt werden.
- Reinigen Sie das Gerät regelmäßig entsprechend der Anweisungen im Kapitel WARTUNG.
- Verwenden Sie aus Sicherheitsgründen für die Montage nur Schrauben in der Größe, die in diesem Handbuch empfohlen wird.
- Eine detaillierte Anweisung zur Reinigung und deren Häufigkeit finden Sie im Abschnitt „Wartung und Reinigung“ im Bedienungshandbuch.
- Die Reinigung und Wartung des Gerätes darf von Kindern nicht ohne Aufsicht durchgeführt werden.
- Wird die Abzugshaube zusammen mit Geräten betrieben, die nicht durch Strom, sondern durch andere Energiequellen versorgt werden, darf der Unterdruck im Raum 4 Pa ( $4 \times 10^{-5}$  bar) nicht übersteigen.
- **WARNUNG: Feuergefahr:** Keine Gegenstände auf Kochfeldern ablegen.
- Keinen Dampfreiniger verwenden.
- Löschen Sie ein Feuer **NIEMALS** mit Wasser, sondern schalten Sie das Gerät aus und decken die Flammen dann ab, z. B. mit einem Deckel oder einer Löschdecke

## INSTALLATION (ABLUFTE NACH DRAUSSEN)

### MONTAGE DER V-KLAPPE

Wenn die V-Klappe „1“ nicht an der Abzugshaube montiert ist, montieren Sie die Hälften am Korpus. Die Abbildungen dienen lediglich der Veranschaulichung der Montage einer V-Klappe. Der Auslass kann abhängig vom Modell und der Konfiguration variieren.

Vorgehensweise für die Montage der V-Klappe 1:

- Montieren Sie die beiden Teile „2“ am Korpus „6“.
- Der Stift „3“ muss nach oben zeigen.
- Die Achse „4“ wird in die Öffnungen „5“ am Korpus eingeführt.
- Wiederholen Sie die Schritte für die zweite Hälfte

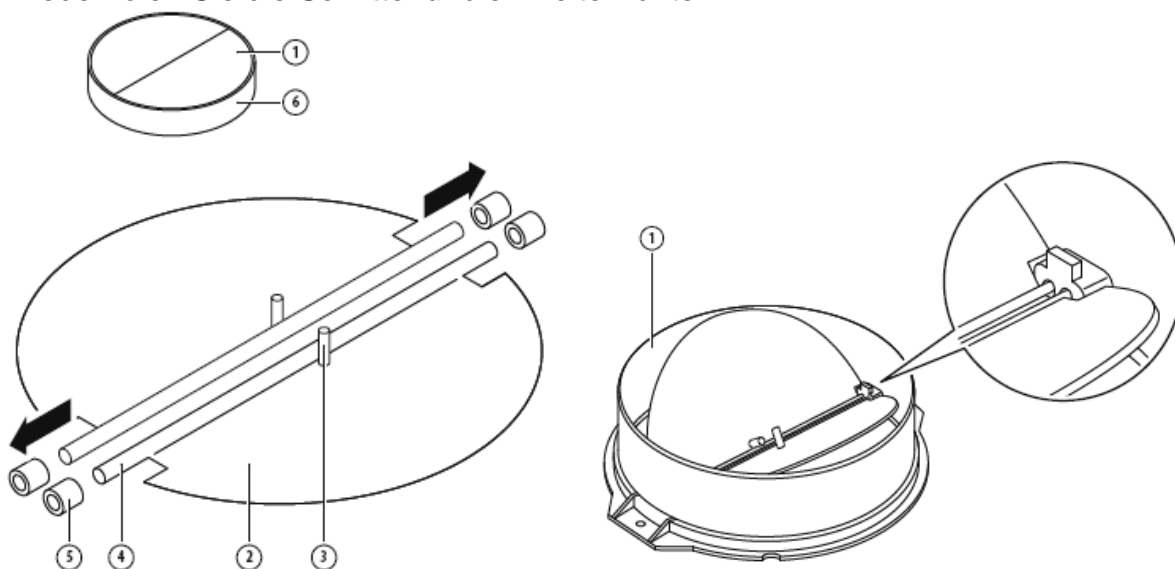

### INSTALLATION

Wenn eine Maueröffnung nach draußen vorhanden ist, kann die Abzugshaube wie unten gezeigt über einen Abluftkanal (Emaille, Aluminium, flexibles Rohr aus unbrennbarem Material mit einem Innendurchmesser von 150 mm) an diese angeschlossen werden

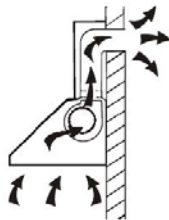

1. Schalten Sie vor der Installation das Gerät aus und ziehen Sie den Netzstecker.



2. Die Abzugshaube sollte für eine optimale Leistung 65-75 cm über der Kochfläche aufgehängt werden.

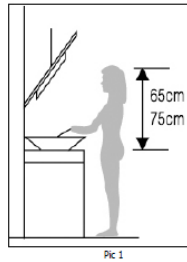

3. Bohren Sie mit einem 8-mm-Bohrer acht (8) Löcher an der Position in der Wand, an der Sie den Abzug und den Korpus der Abzugshaube anbringen möchten. Siehe Abb. 2

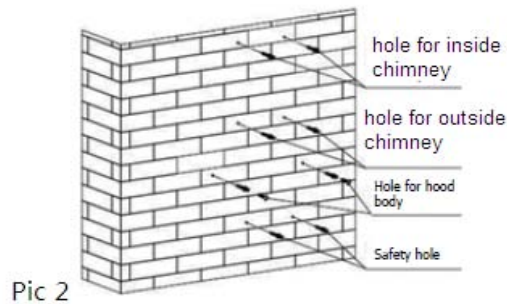

4. Setzen Sie die Dübel in die Löcher ein, die Sie für den Korpus der Abzugshaube gebohrt haben. Setzen Sie zwei (2) St4x40-mm-Stützschrauben so ein, dass sie 2 mm aus der Wand herausstehen. Siehe Abb. 2

5. Hängen Sie die Abzugshaube in die Stützschrauben ein. Siehe Abb. 3.

6. Setzen Sie die selbstschneidende Schraube ST4\*30 mm in die Sicherheitslöcher ein und ziehen Sie sie vollständig an, so dass die Abzugshaube sicher gehalten wird. Siehe Abb. 3

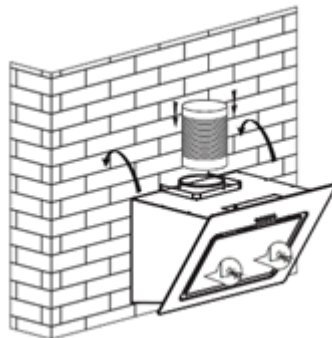

Pic 3

7. Montieren Sie den Konverter am Einwege-Ventil und befestigen Sie ihn mit dem Klebeband (siehe nachstehende Abb.). Montieren Sie das 120-mm-Verlängerungsrohr am Auslasskonverter und befestigen Sie es mit Kabelbinder. Heben Sie das Verlängerungsrohr an, bis es durch die Wandöffnung austritt.



Pic 4

8. Montieren Sie die Halterung des inneren Abzugs: Montieren Sie die Halterung des inneren Abzugs mit ST4\*40-Schrauben an der Wand. Siehe Abb. 5.



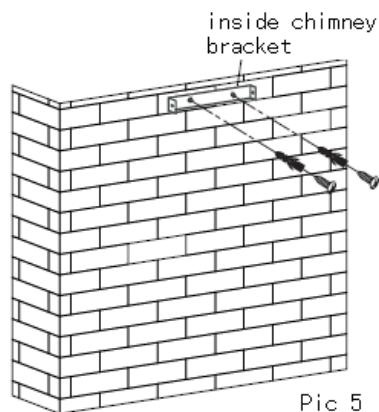

Pic 5

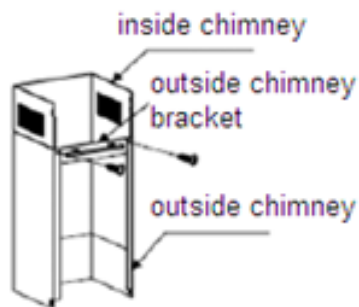

Pic 6

9. Montage von Innen- und Außenabzug: Montieren Sie die Halterung des äußeren Abzugs mit 2 (zwei) ST4\*8-mm-Schrauben am Außenabzug. Vergewissern Sie sich, dass der Innenabzug sich frei bewegen kann. Siehe Abb. 6.

10. Montieren Sie die Abzüge an der Abzugshaube: Befestigen Sie die äußere Kaminhalterung mit zwei (2) ST4\*8-mm-Schrauben an der Halterung der Abzugshaube. Befestigen Sie dann die äußere Abzugshalterung mit ST4\*40-mm-Schrauben an der Wand. Siehe Abb. 7.

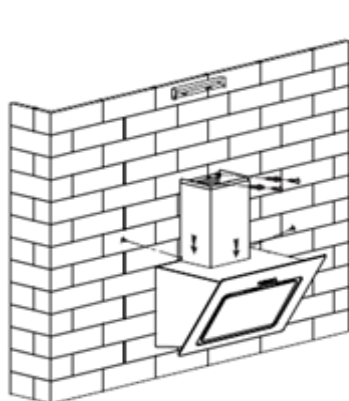

Pic 7

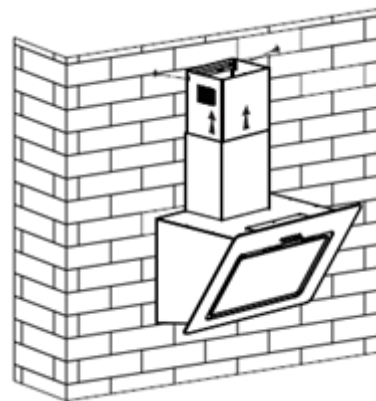

Pic 8

11. Passen Sie die Höhe des Innenabzugs entsprechend der Position der Innenabzug-Halterung an und befestigen Sie ihn mit zwei (2) ST4\*8-mm-Schrauben. Siehe Abb. 8

Anmerkung: Die beiden Sicherheitsventile 6-mm-Durchmesser sind an der Rückseite des Korpus angebracht.

## TIPPS FÜR DIE MONTAGE DER ABZUGSHAUBE

Die folgenden Regeln müssen für den optimalen Luftabzug strikt befolgt werden:

- Das Verlängerungsrohr muss kurz und gerade sein
- Die Größe des Verlängerungsrohrs nicht verringern oder begrenzen
- Bei der Verwendung eines flexiblen Abzugs muss das Rohr während der Installation nach oben gezogen werden, um den Druckverlust zu minimieren
- Bei Nichtbeachtung dieser grundlegenden Anweisungen verringert sich Leistung der Abzugshaube und die Geräusentwicklung vergrößert sich.
- Sämtliche Installationsarbeiten müssen durch einen Fachmann oder qualifizierten Elektriker vorgenommen werden.
- Schließen Sie den Abluftkanal der Dunstabzugshaube nicht an vorhandene Lüftungssysteme an, die für andere Geräte verwendet werden, beispielsweise Wärmestrahler, Gasheizung, Ventilator.
- Der Winkel des Verlängerungsrohrs muss mindestens 120 Grad betragen. Das Rohr muss horizontal geführt werden oder vom ersten Anschlusspunkt gerade nach oben

und durch die Außenwand.

- Vergewissern Sie sich nach der Montage, dass die Abzugshaube gerade montiert ist, damit sich nicht an einem Ende Fett ansammelt.

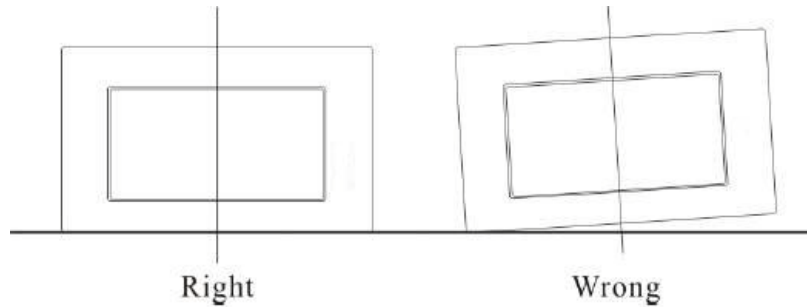

Das für die Montage gewählte Verlängerungsrohr muss den geltenden Normen entsprechen und feuerfest sein.

<p>WARNUNG:</p> 	<ul style="list-style-type: none"><li>➤ Verwenden Sie aus Sicherheitsgründen für die Montage nur Schrauben in der Größe, die in diesem Handbuch empfohlen wird.</li><li>➤ Werden Schrauben nicht richtig festgezogen oder wird das Gerät nicht gemäß dieser Anleitung eingebaut, können Gefahren durch elektrischen Strom entstehen.</li></ul>
--	--

## Inbetriebnahme der Abzugshaube

### Drucktaste

- Taste „Stop“ drücken, der Motor stoppt.
- Taste „Low“ drücken, der Motor läuft mit niedriger Drehzahl.
- Taste „Mid“ drücken, der Motor läuft mit mittlerer Drehzahl.
- Taste „High“ drücken, der Motor läuft mit hoher Drehzahl.
- Taste „Light“ drücken, beide Lampen leuchten. Die Taste erneut drücken, um die Lampen auszuschalten.

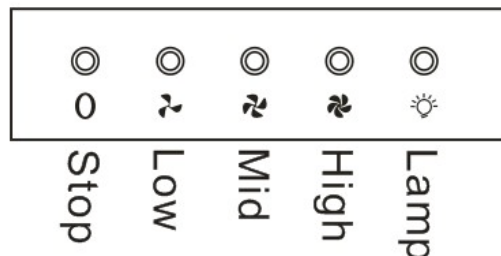

## FEHLERBEHEBUNG

FEHLER	Mögliche Ursachen	Lösung
Licht an, aber Motor läuft nicht.	Ventilator ist ausgeschaltet.	Lüftergeschwindigkeit auswählen.
	Lüfterschalter defekt.	Kundendienstzentrum kontaktieren.
	Motor läuft nicht.	Kundendienstzentrum kontaktieren.
Licht und Motor funktionieren nicht.	Stromsicherung ist durchgebrannt.	Sicherungen wieder einschalten/austauschen.
	Stromkabel ist lose oder nicht angeschlossen.	Kabel wieder in die Steckdose stecken. Stromversorgung einschalten.
Es tritt Öl aus.	Rückschlagventil und Auslass sind nicht dicht.	Rückschlagventil abnehmen und mit Dichtmaterial abdichten.
	Verbindung zwischen Abzug und Abzugshaube ist undicht.	Abzug abnehmen und abdichten.
Licht funktioniert nicht.	Defekte/fehlerhafte Glühbirnen	Glühbirnen gemäß dieser Anleitung austauschen.
Absaugen nicht stark genug.	Abstand zwischen Abzugshaube und Kochfeld ist zu groß.	Abzugshaube erneut mit dem richtigen Abstand anbringen.
Abzugshaube hängt herunter.	Befestigungsschraube ist nicht fest.	Schraube anziehen, sodass die Abzugshaube wieder gerade hängt.

### HINWEIS:



Alle elektrischen Reparaturen dieses Geräts müssen der geltenden regionalen und bundesweiten Gesetzgebung entsprechen. Wenn Sie Zweifel haben, kontaktieren Sie den Kundendienst, bevor Sie die oben stehenden Maßnahmen durchführen. Gerät immer zuerst von der Stromversorgung trennen, bevor das Gehäuse geöffnet wird.

## WARTUNG UND REINIGUNG

### Vorsicht:

- Vor der Wartung oder Reinigung die Abzugshaube von der Stromversorgung trennen. Überprüfen Sie, ob die Abzugshaube ausgeschaltet ist und ob der Stecker aus der Steckdose gezogen ist.
- Da die äußeren Oberflächen empfindlich für Kratzer sind, befolgen Sie diese Reinigungshinweise für ein optimales Ergebnis ohne Beschädigungen.



### ALLGEMEINES

Die Reinigung und Wartung sollte erfolgen, wenn das Gerät abgekühlt ist. Keine Alkali- oder säurehaltigen Mittel (Zitronensaft, Essig usw.) auf der Oberfläche hinterlassen.

### EDELSTAHL

Die Oberfläche aus Edelstahl muss regelmäßig (z. B. wöchentlich) gereinigt werden, damit sie lange hält. Mit einem weichen Tuch abtrocknen. Es kann ein spezieller

Edelstahlreiniger verwendet werden.

#### HINWEIS:

Wischen Sie immer in der Richtung der Körnung des Edelstahls, sodass keine unschönen Kratzmuster entstehen.

## OBERFLÄCHE DES BEDIENFELDS

Das eingelassene Bedienfeld kann mit warmem Seifenwasser gereinigt werden. Das saubere Tuch vor dem Reinigen gut ausdrücken. Restliche Feuchtigkeit mit einem weichen trockenen Tuch abreiben.

### Wichtig

Verwenden Sie neutrale Reinigungsmittel und keine aggressiven Chemikalien oder Scheuermittel, da diese die Oberfläche angreifen und ggf. die Aufdrucke auf und am Bedienfeld entfernt werden; zudem verfällt die Garantie.

## FETTFILTER

Die Netzfilter können von Hand gereinigt werden. Filter in Wasser mit fettlösendem Reiniger eintauchen und zirka drei Minuten lang wirken lassen. Dann vorsichtig mit einer weichen Bürste abbürsten. Nicht zu viel Druck ausüben, da dies die Filter beschädigen kann. (An der Luft, nicht in direktem Sonnenlicht, trocknen lassen.)

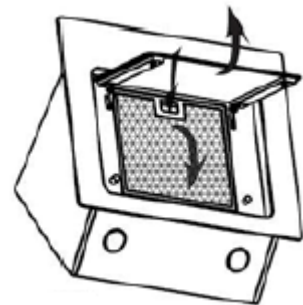

Filter sollten getrennt von anderen Küchenutensilien gereinigt werden. Eine Verwendung von Klarspüler wird nicht empfohlen.

## EINSETZEN DER FETTFILTER

- So setzen Sie die Filter in vier Schritten ein (siehe nebenstehende Abbildung):
  - Setzen Sie die Filter in die Schlitze an der Rückseite der Abzugshaube ein.
  - Drücken Sie auf den Knopf am Filtergriff.
  - Lassen Sie den Griff los, sobald sich der Filter in der richtigen Position befindet.
  - Setzen Sie alle Filter auf diese Weise ein.

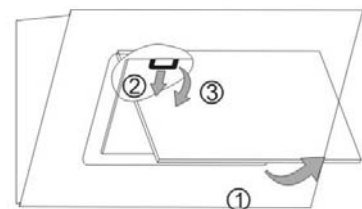

## KOHLEFILTER

Aktivkohlefilter schließen unangenehme Gerüche ein. Normalerweise sollte ein Aktivkohlefilter entsprechend der Kochgewohnheiten alle drei bis sechs Monate gewechselt werden. Den Aktivkohlefilter wie folgt einsetzen:

1. Trennen Sie das Gerät vor dem Beginn von Montagearbeiten oder dem Austausch von Kohlefiltern vom Stromnetz.
2. Drücken Sie die Filtersperre und nehmen Sie den Netzfilter heraus.
3. Drehen Sie den Kohlefilter an beiden Seiten des Motors gegen den Uhrzeigersinn. Setzen Sie neue Kohlefilter ein.
4. Setzen Sie den Netzfilter ein.
5. Stecken Sie den Stecker wieder in die Wandsteckdose.

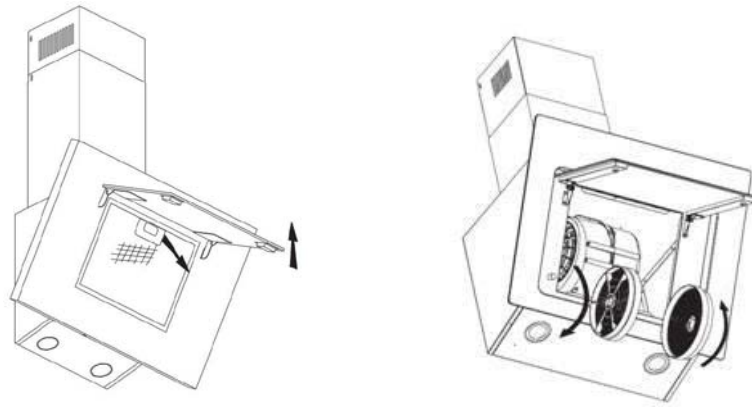

### HINWEIS:

- Prüfen Sie, ob der Filter sicher verankert ist. Anderenfalls kann er herausfallen und gefährliche Unfälle verursachen.
- Bei Verwendung eines Aktivkohlefilters wird die Absaugkraft herabgesetzt.

### AUSTAUSCH DER LEUCHTMITTEL

<p>Wichtig:</p>	<ul style="list-style-type: none"> <li>✧ Die Lampe muss durch den Hersteller, seinen Kundendienstmitarbeiter oder ähnlich qualifizierte Fachleute ausgetauscht werden.</li> <li>✧ Gerät immer von der Stromversorgung trennen, bevor Reinigungs-, Wartungs- oder Reparaturarbeiten am Gerät durchgeführt werden. Leuchtmittel vor dem Entfernen vollständig abkühlen lassen, bevor sie angefasst wird.</li> <li>✧ Leuchtmittel mit einem Tuch oder mit Handschuhen wechseln, damit kein Schweiß damit in Berührung kommt. Dies kann die Lebensdauer der Lampe verkürzen.</li> </ul>
-----------------	---

### LED-LAMPEN:

- Schalten Sie zuerst das Gerät aus und ziehen Sie den Stecker ab.
- Warten Sie vor dem Austausch, bis die Glühbirne abgekühlt ist.
- Lösen Sie das Vorderteil mithilfe eines Schraubendrehers.
- Ziehen Sie die LED-Lampe vorsichtig heraus und tauschen Sie sie gegen eine LED-Lampe desselben Typs aus (2x2 W LD-B1-LED-Lampe).
- Befestigen Sie das Vorderteil mithilfe eines Schraubendrehers.
- **ILCOS D Bezeichnung für diese Lampe lautet: DBR-2/65-H-64**
- LED-Module, mit eingebautem Vorschaltgerät – runde Leuchte
- Max Wattzahl: 2 W
- Spannungsbereich: AC 220-240V
- Abmessungen:

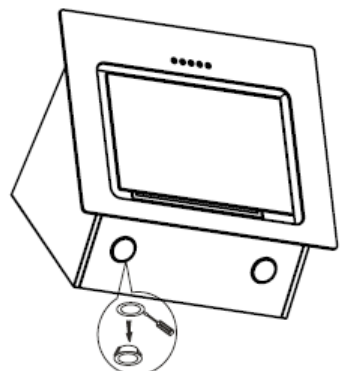
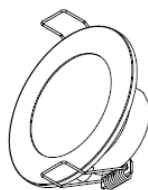
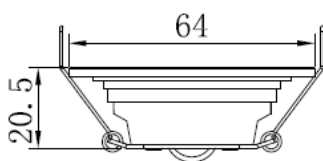

## UMWELTSCHUTZ:

	<p>Dieses Produkt ist mit diesem Symbol gekennzeichnet, was bedeutet, dass es nicht mit gewöhnlichem Haushaltsabfall entsorgt werden darf. Stattdessen muss es im Einklang mit der EU-Richtlinie 2012/19/EU über eine Sammelstelle für Elektroabfall entsorgt werden. Es wird dann recycelt oder auseinandergebaut, um die Schäden so gering wie möglich zu halten, die elektrische Geräte bedingt durch enthaltene Schadstoffe normalerweise für Umwelt und menschliche Gesundheit bedeuten. Weitere Informationen erhalten Sie bei Ihrer örtlichen Behörde.</p>
---	---

### **HINWEIS:**

Im Folgenden wird erläutert, wie die Umwelt durch den Kochvorgang möglichst wenig belastet wird (z. B. Energieverbrauch).

- (1) Die Abzugshaube an einem gut belüfteten Ort installieren.
- (2) Abzugshaube regelmäßig reinigen, sodass die Lüftung nicht blockiert wird.
- (3) Das Licht an der Abzugshaube nach dem Kochen immer ausschalten.
- (4) Abzugshaube nach dem Kochen immer ausschalten.

### **INFORMATIONEN FÜR EINE DEMONTAGE**

Das Gerät nur wie in der Benutzeranleitung beschrieben öffnen oder aufschrauben. Der Verbraucher sollte das Gerät nicht vollständig in seine Einzelteile zerlegen. Am Ende seiner Lebensdauer das Gerät nicht mit dem Hausmüll entsorgen. Informieren Sie sich bei der örtlichen Behörde oder beim Abfallentsorger, wie Ihr Gerät entsorgt werden muss.

# Campana extractora

## Manual de instrucciones

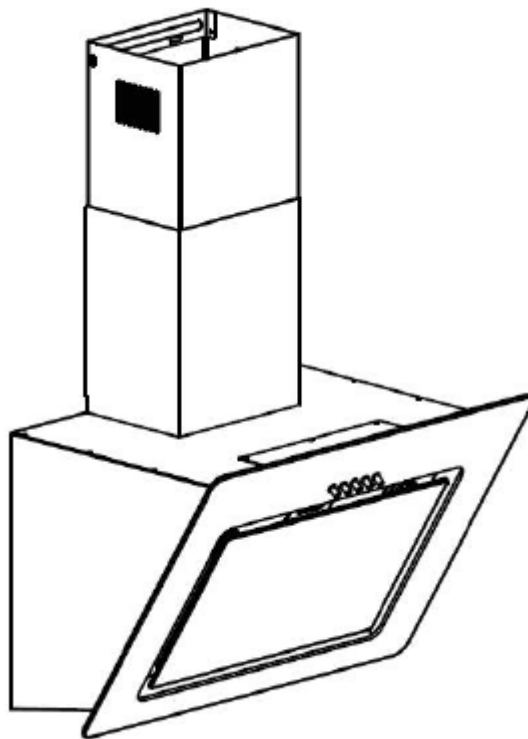

# Índice

1.....	Instrucciones de seguridad
2.....	Instalación
3.....	Empezar a usar la campana extractora
4.....	Solución de problemas
5.....	Mantenimiento y limpieza
6.....	Protección del medio ambiente



## INSTRUCCIONES DE SEGURIDAD

Este manual explica la instalación y el uso adecuados de su campana extractora. Léalo atentamente antes de usarla, incluso si está familiarizado con el producto. El manual debe guardarse en un lugar seguro para futuras consultas.

### Lo que nunca debe hacer:

- ¡No use la campana extractora sin los filtros de grasa o si los filtros están excesivamente grasientos!
- No la instale encima de una cocina con una parrilla de alto nivel.
- No deje las sartenes desatendidas durante el uso porque las grasas o aceites sobrecalentados pueden prenderse en llamas.
- Nunca deje llamas abiertas debajo de la campana extractora.



- No intente usar la campana extractora si está dañada.
- No flambee debajo de la campana extractora.
- **PRECAUCIÓN:** Las partes accesibles pueden calentarse cuando se usan con aparatos de cocina.
- La distancia mínima entre la superficie de soporte para los utensilios de cocción en el fogón y la parte más baja de la campana extractora. (Cuando la campana se encuentra encima de una cocina de gas, esta distancia debe ser de al menos 65 cm).
- El aire no debe extraerse en conductos usados para expulsar humos de aparatos que queman gas u otros combustibles.



### Lo que siempre debe hacer:

- ¡Importante! Apague siempre el suministro de la red eléctrica durante la instalación y las actividades de mantenimiento, como cambiar una bombilla.
- La campana extractora debe instalarse de acuerdo con las instrucciones de instalación y todas las medidas seguidas.
- Todos los trabajos de instalación deben ser realizados por una persona competente o un electricista cualificado.
- Deseche el material de embalaje cuidadosamente. Los niños son vulnerables a este.
- Preste atención a los bordes afilados dentro de la campana extractora, especialmente durante la instalación y la limpieza.
- Cuando la campana extractora se encuentra encima de una cocina de gas, la distancia mínima entre la superficie de soporte para los utensilios de cocción en el fogón y la parte más baja de la campana debe ser:

Cocinas de gas:	75 cm
Cocinas eléctricas:	65 cm
Cocinas de carbón o aceite:	75 cm
- Asegúrese de que los conductos no tengan dobleces superiores a 90 grados, ya que esto reducirá la eficiencia de la campana extractora.
- **Advertencia:** Si los tornillos o el dispositivo de fijación no se instalan de acuerdo con estas instrucciones, pueden producirse riesgos eléctricos.

## Lo que siempre debe hacer:

- Coloque siempre tapas en ollas y sartenes cuando cocine en una cocina de gas.
- Cuando se encuentre en el modo de extracción, la campana extractora estará extrayendo el aire de la habitación. Asegúrese de que se estén observando las medidas de ventilación adecuadas. La campana extractora elimina los olores de la habitación, pero no el vapor.
- La campana extractora es solo para uso doméstico.



- Si el cable de alimentación presenta daños, debe ser sustituido por el fabricante, por un técnico cualificado o por cualquier persona autorizada para evitar cualquier peligro.
- Este electrodoméstico puede ser utilizado por niños a partir de 8 años y por personas con capacidades físicas, sensoriales o mentales reducidas, o sin experiencia o conocimientos previos, siempre y cuando previamente hayan recibido la supervisión y las instrucciones necesarias para utilizar el aparato de forma segura y comprendan los riesgos que implica. Los niños no deben jugar con este electrodoméstico. Las operaciones de limpieza y mantenimiento no deben ser realizadas por niños sin supervisión.



- Advertencia: Antes de obtener acceso a los terminales, todos los circuitos de suministro deben estar desconectados.

## Lo que siempre debe hacer:

- Precaución: El electrodoméstico y sus accesorios se pueden calentar durante el uso. Trate de evitar tocar los elementos de calentamiento. Los niños menores de 8 años deben mantenerse alejados a menos que estén bajo supervisión permanente.
- La habitación debe estar adecuadamente ventilada cuando la campana extractora se usa al mismo tiempo que electrodomésticos que quemen gas u otros combustibles.
- Existe un riesgo de incendio si la limpieza no se lleva a cabo de acuerdo con las instrucciones.
- Deben cumplirse las normativas relativas a la extracción de aire.
- Limpie su electrodoméstico periódicamente siguiendo el método indicado en el capítulo **MANTENIMIENTO**.
- Por razones de seguridad, use solo tornillos de fijación o montaje del tamaño recomendado en este manual de instrucciones.
- En cuanto a los detalles sobre el método y la frecuencia de limpieza, consulte la sección de mantenimiento y limpieza en el manual de instrucciones.
- Las operaciones de limpieza y mantenimiento no deben ser realizadas por niños sin supervisión.
- Cuando la campana extractora y los electrodomésticos que funcionan con energía que no sea electricidad están funcionando simultáneamente, la presión negativa en la habitación no debe superar los 4 Pa ( $4 \times 10^{-5}$  bar).
- **ADVERTENCIA:** Peligro de incendio: no almacene artículos sobre las superficies de cocción.
- No utilice un limpiador a vapor.
- **NUNCA** intente apagar un incendio con agua; debe apagar el aparato y cubrir posteriormente la llama, p. ej., con una tapa o una manta contra incendios.

## INSTALACIÓN (VENTILACIÓN EXTERIOR)

### MONTAJE DE LA TAPA EN V

Si la campana extractora no dispone de una tapa en V 1 montada, debe montar las mitades en su cuerpo. Las imágenes sólo muestran un ejemplo de cómo montar la tapa en V, la salida puede ser diferente según los diferentes modelos y configuraciones.

Para montar la tapa en V, debe:

- Montar las dos mitades 2 en el cuerpo 6
- un pasador 3 debería estar orientado hacia arriba;
- el eje 4 debería introducirse en los orificios 5 en el cuerpo;
- repita todas las operaciones para la 2ª mitad

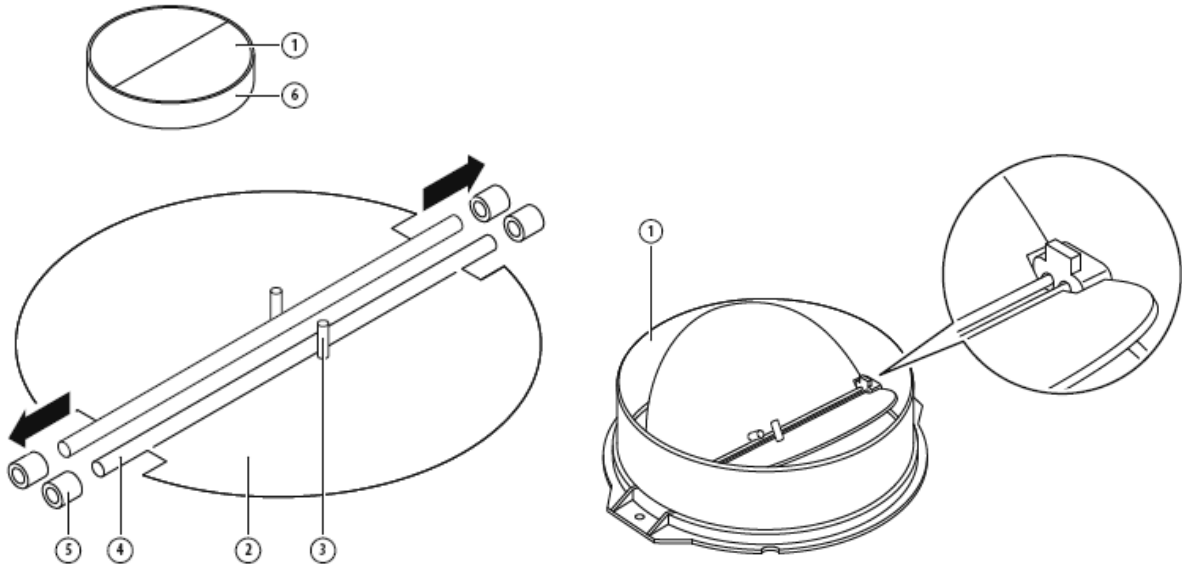

### INSTALACIÓN

Si tiene una salida hacia el exterior, su campana extractora puede conectarse por medio de un conducto de extracción (esmalte, aluminio, tubo flexible o material inflamable con un diámetro interior de 150 mm).

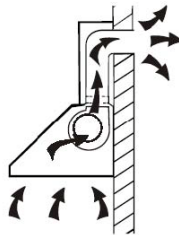

1. Antes de la instalación, apague la unidad y desenchúfela de la toma de corriente.



2. La campana extractora debe colocarse a una distancia de 65~75cm por encima de la superficie de cocción para obtener el mejor efecto.

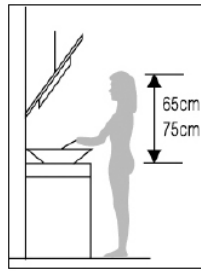

Pic 1

3. Con una broca de 8 mm de diámetro, haga 8 agujeros en la pared en la posición que reserve para instalar el tubo de salida y el cuerpo de la campana extractora. Ver la imagen 2.

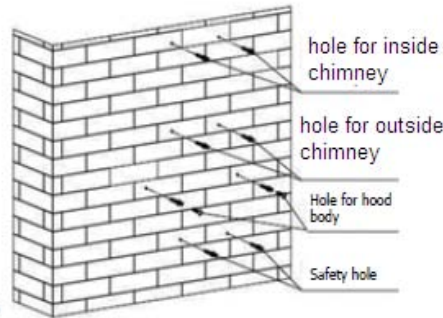

Pic 2

4. Inserte los tacos de pared en los orificios que se han perforado para el cuerpo de la campana extractora, fije 2 tornillos de soporte ST4\*40 mm hasta la mitad y deje 2 mm fuera de la pared. Ver la imagen 2.

5. Cuelgue la campana extractora en los tornillos de fijación. Ver la imagen 3

6. Introduzca el tornillo autorroscante ST4\*30 mm en los orificios de seguridad y fíjelo completamente para que la campana quede bien fijada. Ver la imagen 3.

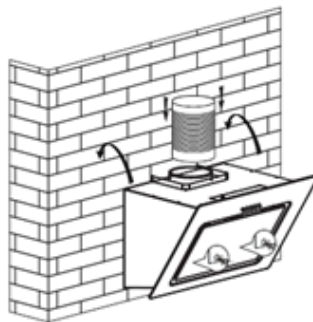

Pic 3

7. Monte el convertidor en la válvula unidireccional y fíjelo con cinta adhesiva (imagen de abajo). Instale el tubo de expansión de 120 mm en el convertidor de salida y fíjelo con una abrazadera. Levante el tubo de expansión hasta que salga de la pared a través del agujero en la pared.



Pic 4

8. Instale el soporte interior del tubo de salida: use los tornillos ST4\*40 para instalar el soporte interior del tubo de salida en la pared. Ver la imagen 5.

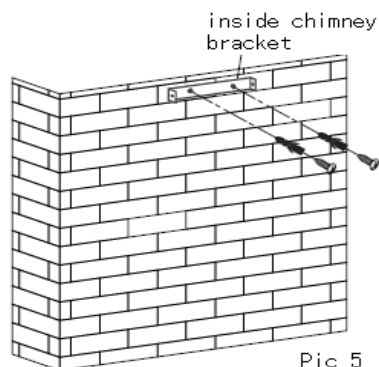

Pic 5

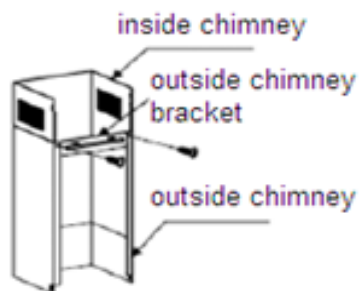

Pic 6

9. Prepare el tubo de salida interno y el externo: Instale el soporte del tubo de salida externo en el tubo de salida externo con 2 tornillos ST4\*8mm, asegúrese de que el tubo de salida interno se pueda mover libremente en el interior, véase la imagen 6.

10. Fije los tubos de salida a la campana extractora: Utilice 2 tornillos ST4\*8mm para fijar la abrazadera del tubo de salida exterior a la campana extractora, luego fije la abrazadera del tubo de salida exterior a la pared con tornillos ST4\*40mm. Véase la imagen 7.

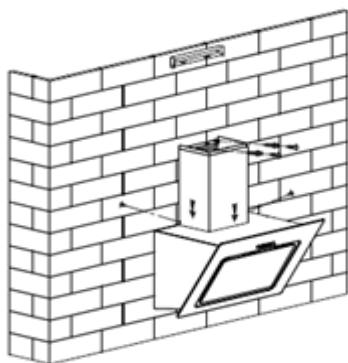

Pic 7

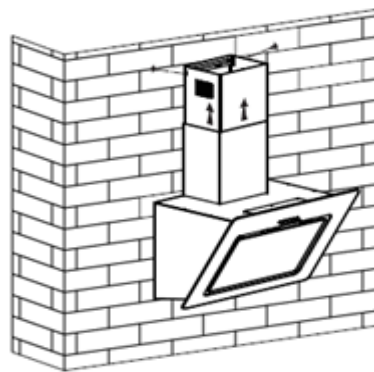

Pic 8

11. Ajuste la altura del tubo de salida interior a la posición del soporte interior del tubo de salida y fíjelo con 2 tornillos ST4\*8mm. Ver la imagen 8.

Nota: Las dos rejillas de ventilación de seguridad están situadas en la carcasa trasera, con un diámetro de 6 mm.

## CONSEJOS PARA LA INSTALACIÓN DEL CONDUCTO DE ESCAPE

Las siguientes reglas deben ser estrictamente seguidas para obtener una óptima extracción de aire:

- Mantenga el conducto de escape corto y recto
- No reduzca el tamaño ni restrinja el conducto de escape
- Cuando utilice un conducto flexible, instale siempre el conducto tenso para minimizar la pérdida de presión
- La inobservancia de estas instrucciones básicas reducirá el rendimiento y aumentará los niveles de ruido de la campana extractora.
- Cualquier trabajo de instalación debe ser realizado por un electricista cualificado o una persona competente.
- No conecte el sistema de conductos de la campana a ningún sistema de ventilación existente que se esté utilizando para cualquier otro aparato, como por ejemplo un tubo calentador, un tubo de gas o un tubo de viento caliente.
- El ángulo de curvatura de la tubería de ventilación no debe ser inferior a 120°; se debe dirigir la tubería horizontalmente o, alternativamente, la tubería debe subir desde el punto inicial y debe ser conducida a una pared exterior.

- Después de la instalación, asegúrese de que la campana extractora esté nivelada para evitar que se acumule grasa en los extremos.

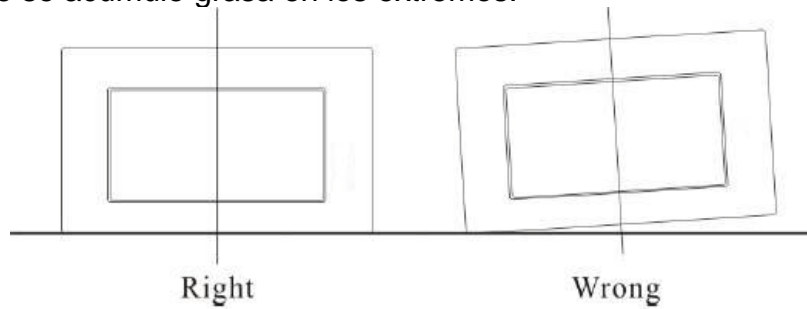

Asegúrese de que el conducto de escape seleccionado para la instalación cumple con las normas pertinentes y es retardante del fuego

<p>PRECAUCIÓN:</p> 	<ul style="list-style-type: none"> <li>➤ Por razones de seguridad, use solo tornillos de fijación o montaje del tamaño recomendado en este manual de instrucciones.</li> <li>➤ Si los tornillos o el dispositivo de fijación no se instalan de acuerdo con estas instrucciones, pueden producirse riesgos eléctricos.</li> </ul>
--	--

## Empezar a usar la campana extractora

### Botón

- a. Pulsar el botón "Stop", el motor se detiene.
- b. Pulsar el botón "Low", el motor funciona a baja velocidad.
- c. Pulsar el botón "Mid", el motor funciona a velocidad media.
- d. Pulsar el botón "High", el motor funciona a alta velocidad.
- e. Pulsar el botón "Light", ambas luces empiezan a brillar. Pulsar de nuevo el botón; las luces se apagan a continuación.

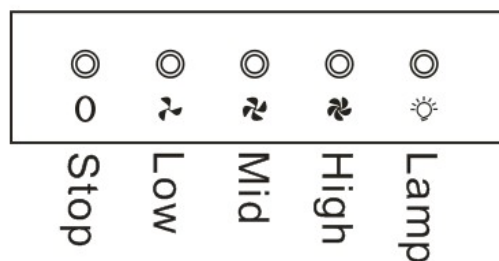

## RESOLUCIÓN DE PROBLEMAS

Fallo	Causa posible	Solución
La luz está encendida, pero el motor no funciona	Interruptor del ventilador apagado	Seleccione una posición para el interruptor del ventilador.
	Fallo del interruptor del ventilador	Póngase en contacto con el centro de asistencia técnica.
	Fallo del motor	Póngase en contacto con el centro de asistencia técnica.
La luz no funciona, el motor no funciona	Han saltado los fusibles de la casa	Restablezca/Reemplace los fusibles.
	Cable de alimentación suelto o desconectado	Vuelva a ajustar el cable a la toma de corriente. Encienda la toma de corriente.
Fuga de aceite	La válvula de una vía y la salida no están herméticamente selladas	Desmonte la válvula de una vía y selle con un sellador.
	Fuga en la conexión del tubo de salida y la cubierta	Desmonte el tubo de salida y séllelo.
Las luces no funcionan	Globos rotos/defectuosos	Sustituya los globos siguiendo estas instrucciones.
Succión insuficiente	La distancia entre la campana extractora y el gas está demasiado lejos	Vuelva a colocar la campana extractora a la distancia correcta.
La campana extractora se inclina	El tornillo de fijación no está lo suficientemente ajustado	Apriete el tornillo de suspensión y coloque la campana en posición horizontal.

#### NOTA:



Cualquier reparación eléctrica de este electrodoméstico debe cumplir con las leyes locales, estatales y federales. Póngase en contacto con el centro de asistencia técnica si tiene alguna duda antes de realizar cualquiera de los pasos anteriores. Desconecte siempre la unidad de la fuente de alimentación cuando abra la unidad.

## MANTENIMIENTO Y LIMPIEZA

### Precaución:

- Antes de llevar a cabo el mantenimiento o la limpieza, la campana extractora debe estar desconectada de la fuente de alimentación principal. Asegúrese de que la campana extractora esté desconectada de la toma de pared y que se haya retirado el enchufe.



- Las superficies externas son susceptibles a rasguños y abrasiones, por lo tanto, siga las instrucciones de limpieza para garantizar que se obtenga el mejor resultado posible sin daños.

### GENERAL

La limpieza y el mantenimiento se deben llevar a cabo con el aparato frío, especialmente durante la limpieza. Evite dejar sustancias alcalinas o ácidas (jugo de limón, vinagre, etc.) en las superficies.

### ACERO INOXIDABLE

El acero inoxidable debe limpiarse de forma regular (por ejemplo, semanalmente)

para garantizar una larga vida útil. Séquelo con un paño suave y limpio. Se puede usar un detergente específico para acero inoxidable.

#### NOTA:

Asegúrese de que la limpieza se realice siguiendo la trama del acero inoxidable para evitar que aparezcan los antiestéticos patrones de rayado cruzado.

### SUPERFICIE DEL PANEL DE CONTROL

El panel de control incrustado se puede limpiar con agua tibia con jabón. Asegúrese de que el paño esté limpio y bien escurrido antes de limpiarlo. Use un paño suave y seco para eliminar el exceso de humedad que queda después de la limpieza.

#### Importante

Use detergentes neutros y evite el uso de productos químicos de limpieza agresivos, detergentes domésticos fuertes o productos que contengan abrasivos, ya que esto afectará a la apariencia del electrodoméstico y posiblemente eliminará cualquier impresión estética en el panel de control y anulará la garantía del fabricante.

### FILTROS DE MALLA PARA LA GRASA

Los filtros de malla se pueden limpiar a mano. Empápelos durante aproximadamente 3 minutos en agua con un detergente antigrasa y luego cepíllelos suavemente con un cepillo suave. No aplique demasiada presión, evite dañarlos. (Deje que se sequen de forma natural pero alejados de la luz directa del sol)

Los filtros deben lavarse separados de la vajilla y los utensilios de cocina. Se aconseja no utilizar agente enjuagante.

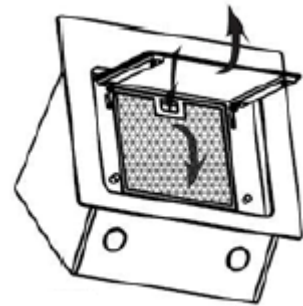

### INSTALACIÓN DE LOS FILTROS DE MALLA PARA LA GRASA

- Para instalar los filtros, siga los siguientes cuatro pasos (ver la imagen de al lado):
  - Posicione el filtro en las ranuras de la parte posterior de la campana.
  - Presione el botón del agarre del filtro.
  - Suelte el agarre una vez que el filtro se ajuste en una posición de descanso.
  - Repita este proceso para instalar todos los filtros.

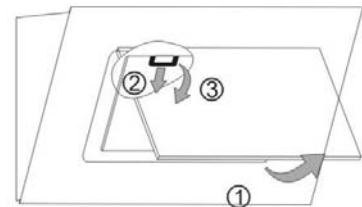

### FILTRO DE CARBONO

El filtro de carbono activado se puede usar para atrapar los olores. Normalmente, el filtro de carbono activado debe cambiarse a los tres o seis meses, según sus hábitos de cocina. El procedimiento de instalación del filtro de carbono activado es el siguiente.

1. Antes de instalar o reemplazar los filtros de carbón, desconecte la alimentación de la unidad.
2. Presione el bloqueo del filtro y retire el filtro de malla.
3. Gire el filtro de carbón de ambos lados del motor en sentido contrario a las agujas del reloj. Sustituya los filtros de carbón por unos nuevos.
4. Coloque el filtro de malla.
5. Conecte la fuente de alimentación a la toma de corriente.



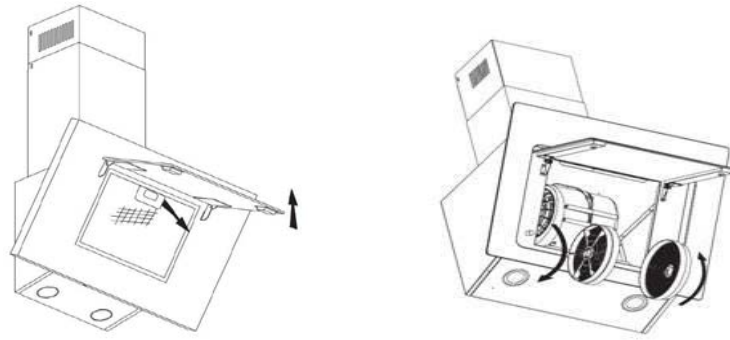

### NOTA:

- Asegúrese de que el filtro esté bloqueado de forma segura. De lo contrario, se aflojaría y causaría daños.
- Cuando el filtro de carbono activado esté conectado, la potencia de succión disminuirá.

### SUSTITUCIÓN DE LA BOMBILLA

<p>Importante:</p> 	<ul style="list-style-type: none"> <li>✧ La bombilla debe cambiarla el fabricante, su agente de servicio o personas con una cualificación similar.</li> <li>✧ Apague siempre el suministro de electricidad antes de realizar cualquier operación en el aparato. Cuando manipule la bombilla, asegúrese de que esté completamente fría antes de cualquier contacto directo con las manos.</li> <li>✧ Cuando manipule los globos, sosténgalos con un paño o guantes para asegurar que la transpiración no entre en contacto con el globo, ya que esto puede reducir la vida útil del globo.</li> </ul>
---	--

### ILUMINACIÓN DE LED:

- Apague la unidad y desconecte primero el enchufe.
- Espere hasta que la bombilla se enfríe antes de cambiarla.
- Quite la parte delantera con la ayuda de un destornillador.
- Saque la luz LED con cuidado y reemplácela por una del mismo tipo y clasificación de luz LED (luz LED 2\*2W LSD-B1)
- Vuelva a colocar la parte delantera de nuevo en la unidad con un destornillador
- El código ILCOS D para esta lámpara es: **DBR-2/65-H-64**
  - Módulos LED, con balastro propio – lámpara redonda
  - Potencia máxima: 2 W
  - Rango de voltaje: 220-240 V CA
  - Dimensiones:

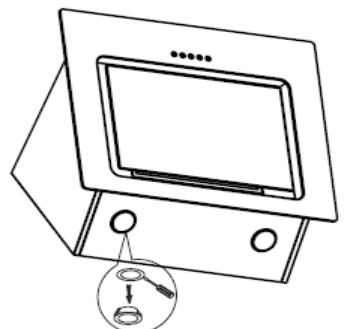
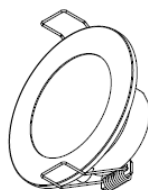
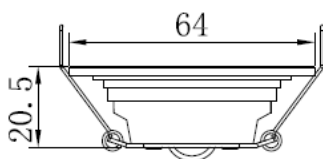

## PROTECCIÓN DEL MEDIO AMBIENTE:

	<p>Este producto está marcado con el símbolo de la clasificación selectiva de equipos electrónicos de desecho. Esto significa que este producto no debe eliminarse con la basura doméstica, sino que debe desecharse mediante un sistema de recogida selectiva de acuerdo con la Directiva 2012/19/UE. Luego se reciclará o desmantelará para minimizar los impactos sobre el medio ambiente. Los productos eléctricos y electrónicos son potencialmente peligrosos para el medio ambiente y la salud humana debido a la presencia de sustancias peligrosas. Para obtener más información, póngase en contacto con las autoridades locales o regionales.</p>
---	--

### **NOTA:**

A continuación se muestra cómo reducir el impacto ambiental total (por ejemplo, mediante el uso de energía) del proceso de cocción.

- (1) Instale la campana extractora en un lugar apropiado donde haya una ventilación eficiente.
- (2) Limpie la campana extractora regularmente para no bloquear las vías de salida del aire.
- (3) Recuerde apagar la luz de la campana extractora después de cocinar.
- (4) Recuerde apagar la campana extractora después de cocinar.

## **INFORMACIÓN PARA EL DESMONTAJE**

No desmonte el aparato de manera diferente a la mostrada en el manual de instrucciones. El aparato no puede ser desmontado por el usuario. Al final de su vida útil, el electrodoméstico no se debe tirar con la basura doméstica. Consulte con su recolector de desechos o autoridad local para obtener consejos de reciclaje.

# Hotte aspirante

## Manuel d' instruction

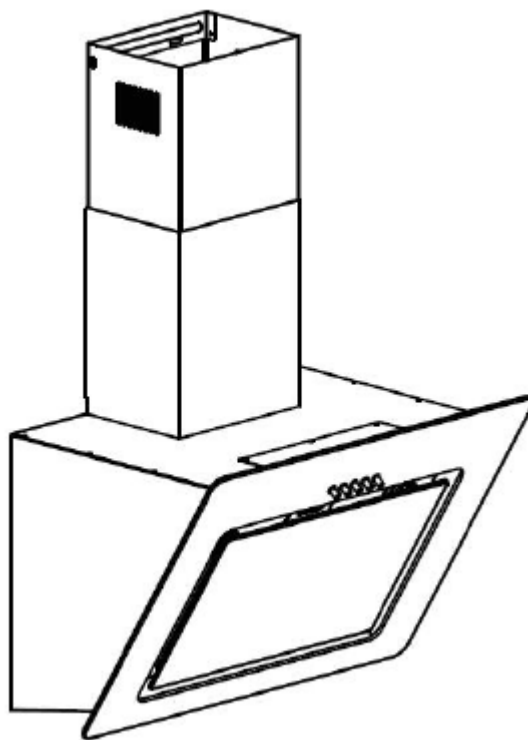

# Sommaire

- 1.....Consignes de sécurité
- 2.....Installation
- 3.....Commencez à utiliser votre hotte aspirante
- 4.....Dépannage
- 5.....Entretien et nettoyage
- 6.....Protection de l' environnement

## CONSIGNES DE SÉCURITÉ

Ce manuel explique comment installer et utiliser correctement votre hotte aspirante. Veuillez le lire attentivement avant toute utilisation même si vous connaissez bien le produit. Le manuel doit être conservé en lieu sûr pour pouvoir le consulter en cas de besoin.

### À ne jamais faire :

- Ne tentez pas d'utiliser la hotte aspirante sans les filtres à graisse ou si les filtres sont excessivement encrassés !
- Ne l'installez jamais au-dessus d'une cuisinière avec un gril placé en hauteur.
- Ne laissez pas les poêles à frire sans surveillance pendant leur utilisation car les huiles ou les graisses surchauffées pourraient prendre feu.
- Ne laissez jamais des flammes nues sous la hotte aspirante.



- Si la hotte aspirante est endommagée, n'essayez pas de l'utiliser.
- Ne flambez rien sous la hotte aspirante.
- ATTENTION : Les parties accessibles peuvent devenir chaudes lors de l'utilisation avec des appareils de cuisson.
- La distance minimale entre la surface de support pour les récipients de cuisson sur la plaque de cuisson et la partie la plus basse de la hotte aspirante. (Quand la hotte aspirante est située au-dessus d'une cuisinière à gaz, cette distance doit être d'au moins 65 cm)
- L'air ne doit pas être évacué dans un conduit utilisé pour les fumées provenant d'appareils de combustion à gaz ou fonctionnant avec d'autres carburants.



### À toujours faire :

- Important ! Coupez toujours l'alimentation électrique durant l'installation et l'entretien, comme par exemple quand vous changez une ampoule.
- La hotte aspirante doit être installée conformément aux instructions d'installation et toutes les mesures doivent être respectées.
- Tout le travail d'installation doit être effectué par une personne compétente ou un électricien qualifié.
- Veuillez faire attention quand vous jetez l'emballage. Les enfants pourraient se blesser avec.
- Faites attention aux bords coupants à l'intérieur de la hotte aspirante durant l'installation et le nettoyage.
- Quand la hotte aspirante est située au-dessus d'une cuisinière, la distance minimale entre la surface de support pour les récipients de cuisson sur la plaque de cuisson et la partie la plus basse de la hotte aspirante doit être la suivante :

Cuisinières à gaz:	75 cm
Cuisinières électriques:	65 cm
Cuisinières à charbon ou à mazout:	75 cm
- Vérifiez que les coudes des conduits ne sont pas inférieurs à 90 degrés car cela réduirait l'efficacité de la hotte aspirante.
- Avertissement : Si les vis ou le dispositif de fixation ne sont pas installés conformément à ces instructions, cela peut provoquer des dangers électriques

## À toujours faire :

- Placez toujours le couvercle sur les casseroles et les poêles quand vous cuisinez sur une cuisinière à gaz.
- En mode extraction, l'air de la pièce est éliminé par la hotte aspirante. Vérifiez que des mesures de ventilation correctes sont adoptées. La hotte aspirante élimine les odeurs de la pièce mais pas la vapeur.
- La hotte aspirante est réservée à un usage domestique.



- Si le cordon d'alimentation est endommagé, faites-le remplacer par le fabricant, le service après-vente ou un électricien qualifié pour éviter tout risque d'accident.
- Cet appareil peut être utilisé par des enfants âgés de 8 ans et plus et par des personnes à capacités physiques, sensorielles ou intellectuelles réduites ou sans expérience et connaissances, s'ils sont sous une surveillance appropriée ou bien s'ils ont été informés quant à l'utilisation de l'appareil de manière sûre, et s'ils comprennent les risques impliqués. Les enfants ne doivent pas jouer avec l'appareil. Le nettoyage et l'entretien ne doivent pas être effectués par des enfants sans surveillance.



- Avertissement : Avant d'accéder aux bornes, il faut débrancher tous les circuits d'alimentation.

## À toujours faire :

- Attention : L'appareil et ses parties accessibles peuvent devenir chauds durant le fonctionnement. Évitez de toucher les éléments qui chauffent. Les enfants âgés de moins de 8 ans doivent rester à distance à moins d'être surveillés en permanence.
- Il faut disposer d'une ventilation appropriée dans la pièce où la hotte aspirante est utilisée en même temps que d'autres appareils brûlant du gaz ou d'autres carburants.
- Il existe un risque d'incendie si le nettoyage n'est pas effectué conformément aux instructions.
- Les réglementations relatives à l'évacuation de l'air doivent être respectées.
- Nettoyez régulièrement votre appareil en suivant la méthode fournie dans le chapitre ENTRETIEN.
- Pour des raisons de sécurité, veuillez n'utiliser que des vis de fixation ou de montage de la même taille que celle recommandée dans ce manuel d'instruction.
- En ce qui concerne les détails sur la méthode et la fréquence de nettoyage, veuillez vous reporter au paragraphe relatif à l'entretien et au nettoyage dans le manuel d'instruction.
- Le nettoyage et l'entretien ne doivent pas être effectués par des enfants sans surveillance.
- Quand la hotte aspirante et les appareils alimentés par autre chose que de l'électricité fonctionnent simultanément, la pression négative à l'intérieur de la pièce ne doit pas dépasser 4 Pa ( $4 \times 10^{-5}$  bar).
- **AVERTISSEMENT** : Risque d'incendie : ne rangez aucun objet sur les surfaces de cuisson.
- Il ne faut pas utiliser de nettoyeur vapeur.
- Ne tentez JAMAIS d'éteindre un incendie avec de l'eau, mais éteignez l'appareil puis couvrez la flamme par exemple avec un couvercle ou une couverture pare-flammes

## INSTALLATION (ÉVENT À L' EXTÉRIEUR)

### MONTAGE DU RABAT EN V

Si la hotte aspirante n'a pas de rabat en V 1 monté, vous devez monter les moitiés sur son corps. Les images ne montrent qu'un exemple de la façon de monter le rabat en V, la sortie peut varier en fonction des modèles et de la configuration.

Pour monter le rabat en V 1, vous devez :

- Monter deux moitiés 2 dans le corps 6 ;
- Une cheville 3 doit être dirigée vers le haut ;
- L'axe 4 doit être introduit dans les trous 5 sur le corps ;
- Répétez toutes les opérations pour la seconde moitié.

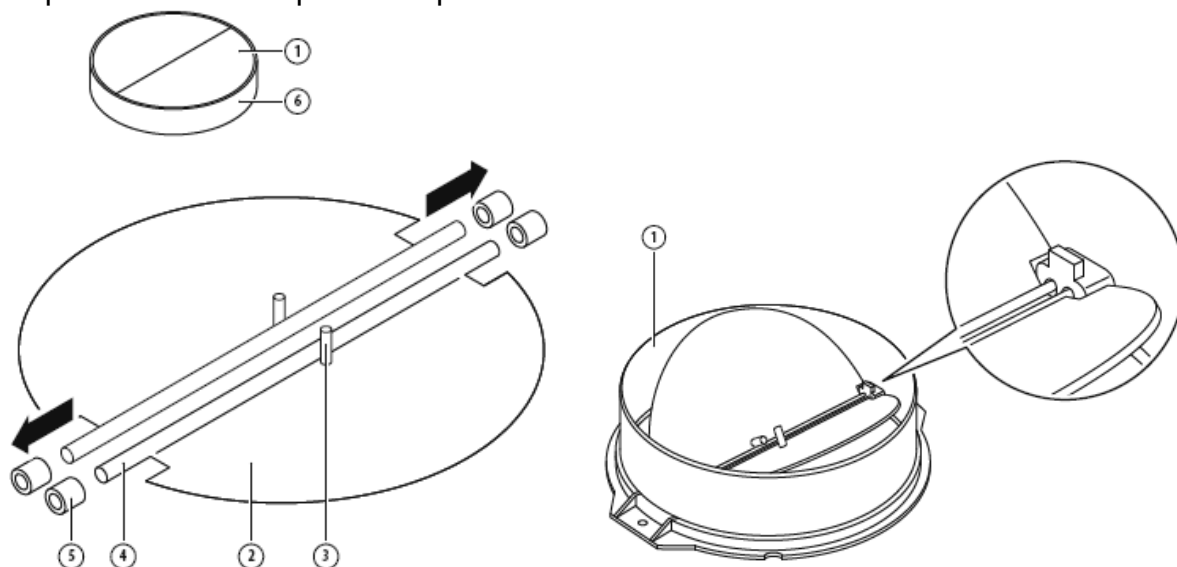

### INSTALLATION

Si vous avez une sortie vers l'extérieur, votre hotte aspirante peut être raccordée comme sur l'image ci-dessous au moyen d'un conduit d'extraction (émail, aluminium, tuyau flexible ou matériau ininflammable avec un diamètre intérieur de 150 mm)

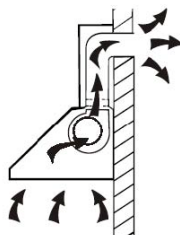

1. Avant l'installation, éteignez l'unité et débranchez-la de la prise.

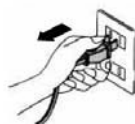

2. La hotte aspirante doit être placée à une distance de 65 à 75 cm au-dessus de la surface de cuisson pour un meilleur effet.

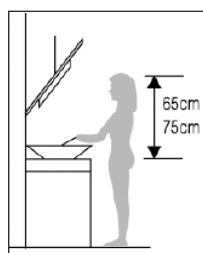

Pic 1

3. En utilisant une perceuse avec une pointe de 8 mm de diamètre, percez 8 trous dans le mur à l'endroit que vous avez choisi pour installer la cheminée et le bloc de la hotte aspirante. Voir fig. 2.

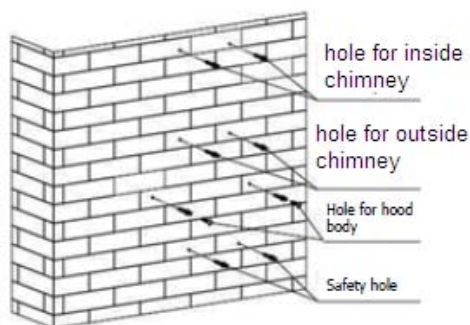

Pic 2

4. Introduisez les chevilles dans les trous que vous avez percés pour le bloc de la hotte aspirante, fixez 2 vis de support ST4\*40 mm à mi-distance, en les laissant dépasser du mur de 2 mm. Voir fig. 2.

5. Suspendez la hotte aspirante sur les vis de support. Voir fig. 3.

6. Introduisez les vis autotaraudeuses ST4\*30 mm dans les trous de sécurité et serrez-les bien pour être certain que la hotte aspirante est bien fixée. Voir fig. 3.

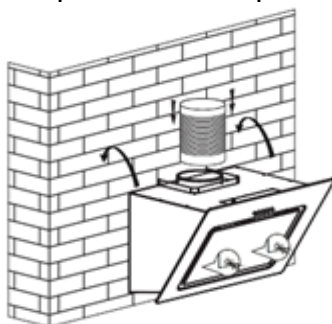

Pic 3

7. Montez le convertisseur sur le clapet anti-refoulement et fixez-le avec du ruban adhésif (fig. ci-dessous). Installez la gaine extensible de 120 mm sur le convertisseur de sortie et fixez-la avec un collier de serrage. Soulevez la gaine extensible en la faisant sortir par le mur à travers le trou réalisé dans le mur.

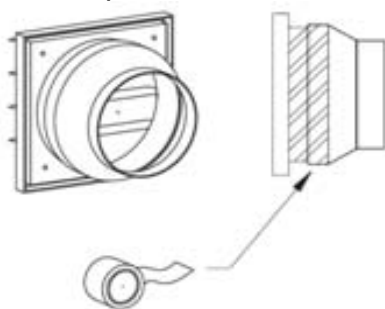

Pic 4



8. Installez l'étrier de la cheminée intérieure : utilisez les vis ST4\*40 pour installer l'étrier de la cheminée intérieure sur le mur. Voir fig. 5.



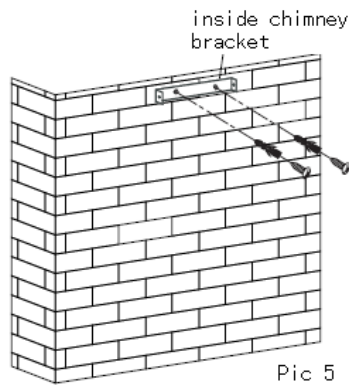

Pic 5

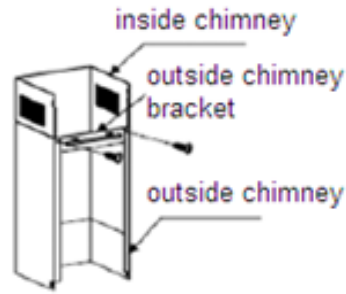

Pic 6

9. Installez la cheminée intérieure et la cheminée extérieure : montez l'étrier de la cheminée extérieure sur la cheminée extérieure au moyen de 2 vis ST4\*8 mm, vérifiez que la cheminée intérieure puisse être déplacée à l'intérieur librement, voir fig. 6.

10. Fixez les cheminées sur la hotte aspirante : utilisez 2 vis ST4\*8 mm pour fixer l'étrier de la cheminée extérieure sur l'étrier de la hotte aspirante, puis fixez l'étrier de la cheminée extérieure sur le mur au moyen des vis ST4\*40 mm. Voir fig. 7.



Pic 7

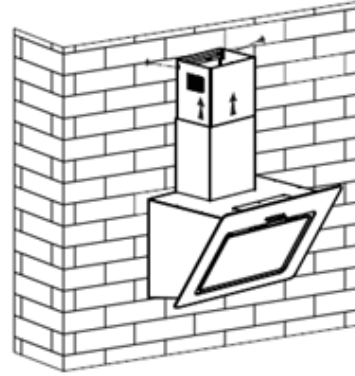

Pic 8

11. Réglez la hauteur de la cheminée intérieure sur la position de l'étrier de la cheminée intérieure et fixez-la au moyen de 2 vis ST4\*8 mm. Voir fig. 8.

Remarque : Les deux événements de sécurité sont positionnés sur le carter arrière, avec un diamètre de 6 mm.

## ASTUCES POUR L' INSTALLATION DU CONDUIT D' ÉVACUATION

Vous devez suivre ces règles strictement pour obtenir une extraction optimale de l'air :

- Maintenez le conduit d'évacuation court et droit ;
- Ne réduisez pas la taille du conduit d'évacuation et ne le rétrécissez pas ;
- Quand vous utilisez un conduit flexible, installez toujours le conduit bien tendu pour minimiser la perte de pression ;
- Le non-respect de ces instructions de base réduira les performances et augmentera les niveaux sonores de la hotte aspirante ;
- Tout travail d'installation doit être effectué par un électricien qualifié ou une personne compétente ;
- Ne raccordez pas le système du conduit de la hotte à un système de ventilation existant qui est utilisé pour un autre appareil, comme un tuyau de chauffage, un tuyau de gaz ou un tuyau d'air chaud ;
- L'angle de courbure du tuyau de ventilation ne doit pas être inférieur à 120°. Vous devez orienter le tuyau à l'horizontale ou, en alternative, le tuyau doit monter à partir du point initial et être amené jusqu'à un mur extérieur ;

- Après l'installation, assurez-vous que la hotte aspirante est à niveau pour éviter que la graisse s'accumule à son extrémité ;

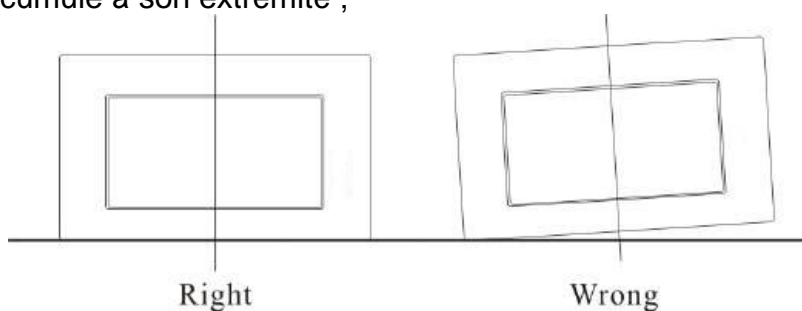

Vérifiez que le conduit d'évacuation choisi pour l'installation est conforme aux normes pertinentes et qu'il est ignifuge.

AVERTISSEMENT :



- Pour des raisons de sécurité, veuillez n'utiliser que des vis de fixation ou de montage de la même taille que celle recommandée dans ce manuel d'instruction.
- Si les vis ou le dispositif de fixation ne sont pas installés conformément à ces instructions, cela peut provoquer des dangers électriques.

## Commencez à utiliser votre hotte aspirante

### Touche à appuyer

- Appuyez sur la touche "Stop", le moteur s'arrête.
- Appuyez sur la touche "Bas", le moteur fonctionne à basse vitesse.
- Appuyez sur la touche "Moyen", le moteur fonctionne à la vitesse moyenne.
- Appuyez sur la touche "Élevé", le moteur fonctionne à la vitesse élevée.
- Appuyez sur la touche "Éclairage", les deux lumières s'allument. Appuyez à nouveau sur la touche, les lumières s'éteignent.

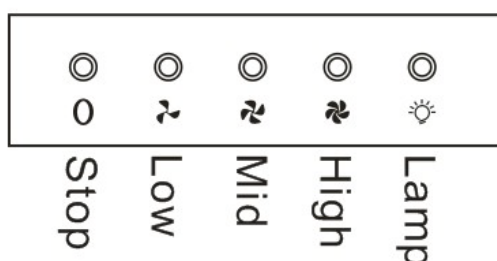

## DÉPANNAGE

Problème	Cause possible	Solution
La lumière est allumée mais le moteur ne fonctionne pas	Le ventilateur est éteint	Sélectionnez une position du commutateur du ventilateur.
	Panne du commutateur du ventilateur	Contactez le centre d'assistance.
	Panne du moteur	Contactez le centre d'assistance.
La lumière ne fonctionne pas, le moteur ne fonctionne pas	Les fusibles de la maison ont sauté	Remettez/Remplacez les fusibles.
	Cordon d'alimentation lâche ou débranché	Rebranchez le cordon à la prise de courant. Mettez sous tension la prise de courant.
Fuite d'huile	Le clapet anti-refoulement et la sortie ne sont pas bien étanches	Ôtez le clapet anti-refoulement et rendez-le étanche avec du mastic.
	Fuite au niveau du raccordement de la cheminée et du couvercle	Ôtez la cheminée et rendez-la étanche.
Les lumières ne fonctionnent pas	Ampoules cassées/défectueuses	Changez les ampoules selon ces instructions.
Aspiration insuffisante	La distance entre la hotte aspirante et la plaque de cuisson au gaz est trop importante	Remontez la hotte aspirante à la bonne distance.
La hotte aspirante est inclinée	La vis de fixation n'est pas suffisamment serrée	Serrez la vis de suspension et placez-la à l'horizontale.

### REMARQUE :



Toute réparation électrique sur cet appareil doit être conforme aux lois locales et nationales. Veuillez contacter le centre d'assistance si vous avez des doutes avant d'effectuer toute réparation. Débranchez toujours l'unité de la source d'alimentation quand vous ouvrez l'unité.

## ENTRETIEN ET NETTOYAGE

### Attention :

- Avant d'effectuer l'entretien ou le nettoyage, vous devez débrancher la hotte aspirante de l'alimentation. Vérifiez que la hotte aspirante est éteinte au niveau de la prise murale et que la fiche est débranchée.
- Les surfaces extérieures sont susceptibles d'être rayées et de subir des abrasions, veuillez donc respecter les instructions de nettoyage pour garantir le meilleur résultat possible sans dégât.



### GÉNÉRALITÉS

Le nettoyage et l'entretien doivent être effectués quand l'appareil est froid, en particulier pour le nettoyage. Évitez de laisser des substances alcalines ou acides (jus de citron, vinaigre, etc.) sur les surfaces.

### ACIER INOXYDABLE

Il faut nettoyer régulièrement (par ex. une fois par semaine) l'acier inoxydable pour garantir une longue durée de vie. Essuyez-le avec un chiffon doux et sec. Un liquide

de nettoyage spécialement conçu pour l'acier inoxydable peut être utilisé.

#### REMARQUE :

Veillez à essuyer l'appareil le long du grain de l'acier inoxydable pour éviter l'apparition de rayures croisées.

### SURFACE DU PANNEAU DE COMMANDE

Le panneau de commande peut être nettoyé avec de l'eau savonneuse chaude. Vérifiez que le chiffon est propre et bien essoré avant d'effectuer le nettoyage. Utilisez un chiffon doux et sec pour éliminer l'excès d'humidité restant après le nettoyage.

#### Important

Utilisez des détergents neutres et évitez les produits chimiques agressifs, les détergents ménagers puissants ou les produits contenant des abrasifs, car cela affectera l'aspect de l'appareil et pourrait éliminer les dessins imprimés sur le panneau de commande et rendre la garantie caduque.

### FILTRES À TAMIS À GRAISSE

Les filtres à tamis peuvent être nettoyés à la main. Plongez-les pendant près de 3 minutes dans de l'eau avec un détergent pour dissoudre la graisse, puis brossez-les délicatement avec une brosse douce. N'exercez pas une pression trop importante pour éviter de les endommager. (Laissez-les sécher naturellement sans les placer en plein soleil)

Les filtres doivent être lavés séparément des couverts et des ustensiles de cuisine. Il est conseillé de ne pas utiliser un agent de rinçage.

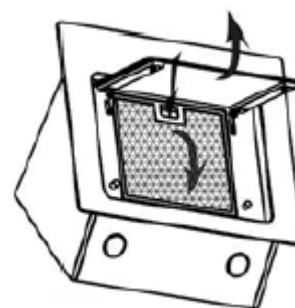

### INSTALLATION DES FILTRES À TAMIS À GRAISSE

• Pour installer les filtres, suivez ces quatre étapes (voir figure ci-contre) :

- Inclinez le filtre pour l'introduire dans les fentes à l'arrière de la hotte ;
- Appuyez sur le bouton situé sur la poignée du filtre ;
- Relâchez la poignée une fois que le filtre est mis en place ;
- Répétez cette opération pour installer tous les filtres.

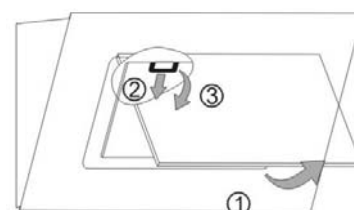

### FILTRE À CHARBON

Le filtre à charbon actif peut être utilisé pour capturer les odeurs. Il faut habituellement remplacer le filtre à charbon actif tous les trois ou six mois en fonction de vos habitudes de cuisine. La procédure d'installation du filtre à charbon actif est indiquée ci-dessous.

1. Avant d'installer ou de remplacer les filtres à charbon, veuillez mettre l'unité hors tension.
2. Appuyez sur le verrou du filtre et ôtez le filtre à tamis.
3. Tournez le filtre à charbon des deux côtés du moteur dans le sens contraire des aiguilles d'une montre. Remplacez les filtres à charbon par les filtres à charbon neufs.
4. Placez le filtre à tamis.
5. Remettez la prise murale sous tension.

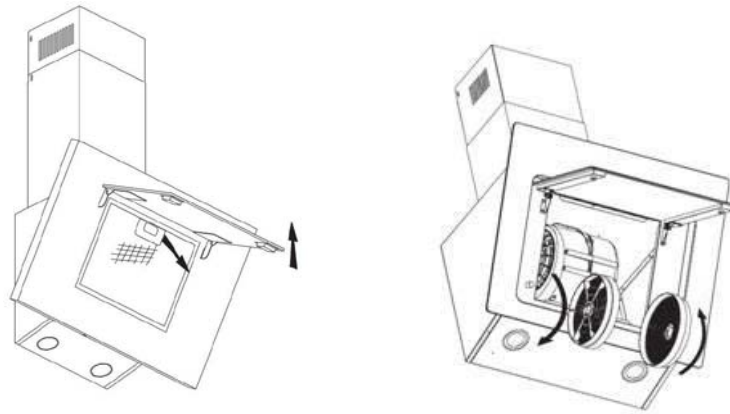

## REMARQUE :

- Assurez-vous que le filtre est bien verrouillé. Sinon, il pourrait se détacher et devenir dangereux.
- Quand le filtre à charbon actif est fixé, la puissance d'aspiration diminue.

## REMPACEMENT DE L'AMPOULE

<p>Important :</p> 	<ul style="list-style-type: none"> <li>✧ L'ampoule doit être remplacée par le fabricant, le service après-vente ou d'autres personnes qualifiées.</li> <li>✧ Coupez toujours le courant avant d'effectuer toute opération sur l'appareil. Quand vous manipulez l'ampoule, assurez-vous qu'elle ait entièrement refroidi avant tout contact direct avec les mains.</li> <li>✧ Quand vous manipulez les ampoules, faites-le avec un chiffon ou des gants pour éviter tout contact entre de la transpiration et l'ampoule car cela peut réduire la durée de vie de l'ampoule.</li> </ul>
---	---

## VOYANTS LED :

- Éteignez l'unité et débranchez d'abord la fiche.
- Attendez que l'ampoule ait refroidi avant de la changer.
- Ôtez la partie avant à l'aide d'un tournevis.
- Sortez la lumière à LED en faisant attention et remplacez-la par une lumière à LED de même type et puissance (2 lumières à LED 2W LSD-B1)
- Remettez la partie avant de l'unité à l'aide d'un tournevis.
- **Le code ILCOS D pour cette lampe est le suivant : DBR-2/65-H-64**
  - Modules LED, lampe ronde – à lumière mixte
  - Puissance maxi : 2 W
  - Plage de tension : CA 220-240 V
  - Dimensions :

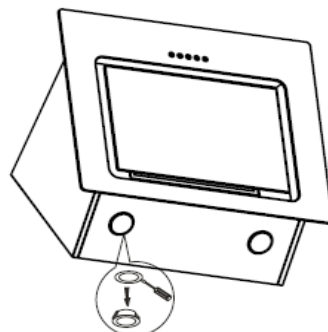
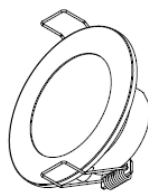
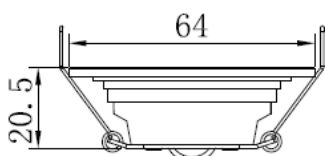

## PROTECTION DE L' ENVIRONNEMENT

	<p>Le symbole de la poubelle barrée est apposé sur ce produit. Cela veut dire que ce produit ne doit pas être jeté avec les ordures ménagères mais doit être apporté à un centre de collecte sélective conformément à la Directive 2012/19/UE. Il sera ensuite recyclé ou démonté pour réduire au minimum l'impact sur l'environnement car les produits électriques et électroniques sont potentiellement dangereux pour l'environnement et la santé humaine car contenant des substances nocives. Pour de plus amples informations, veuillez contacter les autorités locales ou régionales.</p>
---	--

### **REMARQUE :**

Les indications suivantes montrent comment réduire l'impact total sur l'environnement (par ex. utilisation de l'énergie) du processus de cuisson.

- (1) Installez la hotte aspirante à un endroit approprié disposant d'une ventilation efficace.
- (2) Nettoyez la hotte aspirante régulièrement de manière à ne pas obstruer le conduit d'air.
- (3) N'oubliez pas d'éteindre la lumière de la hotte aspirante après avoir cuisiné.
- (4) N'oubliez pas d'éteindre la hotte aspirante après avoir cuisiné.

### **INFORMATIONS POUR LE DÉMONTAGE**

Ne démontez pas l'appareil autrement que ce qui est indiqué dans le manuel d'utilisation. L'appareil ne doit pas être démonté par l'utilisateur. À la fin de sa durée de vie, l'appareil ne doit pas être jeté avec les ordures ménagères. Adressez-vous aux autorités locales ou au revendeur pour connaître la méthode de recyclage.

# Απορροφητήρας Εγχειρίδιο οδηγιών

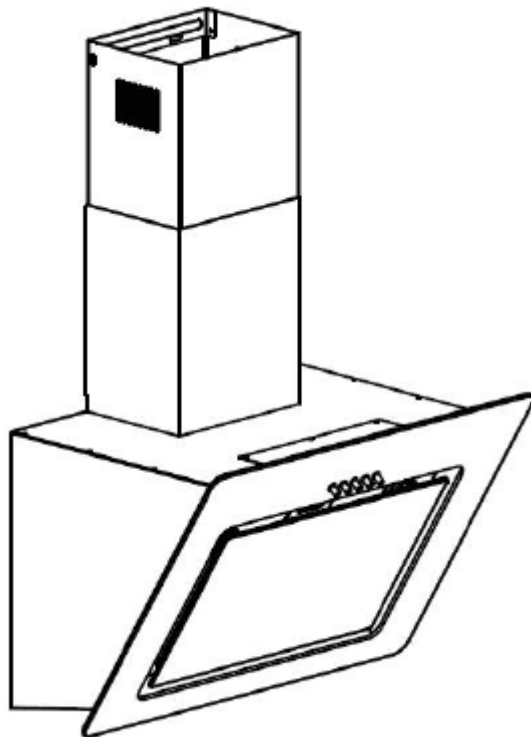

# Περιεχόμενα

- 1.....Οδηγίες ασφάλειας
- 2.....Εγκατάσταση
- 3.....Ξεκινήστε να χρησιμοποιείτε τον  
απορροφητήρα σας
- 4.....Αντιμετώπιση προβλημάτων
- 5.....Συντήρηση και καθαρισμός
- 6.....Προστασία περιβάλλοντος



## ΟΔΗΓΙΕΣ ΑΣΦΑΛΕΙΑΣ

Το εγχειρίδιο αυτό εξηγεί τη σωστή εγκατάσταση και χρήση του απορροφητήρα, γι' αυτό παρακαλούμε να το διαβάσετε προσεκτικά πριν από τη χρήση, ακόμη και αν είστε εξοικειωμένοι με το προϊόν. Το εγχειρίδιο πρέπει να φυλάσσεται σε ασφαλές μέρος για μελλοντική αναφορά.

### Να μην κάνετε ποτέ:

- Μην προσπαθήσετε να χρησιμοποιήσετε τον απορροφητήρα χωρίς τα φίλτρα λίπους ή εάν τα φίλτρα είναι υπερβολικά γεμάτα με λίπος!
- Μην τον εγκαταστήσετε πάνω από μια κουζίνα με σχάρα υψηλού επιπέδου.
- Μην αφήνετε τα τηγάνια αφύλακτα κατά τη χρήση, επειδή τα λίπη ή τα έλαια που έχουν υπερθερμανθεί ενδέχεται να προκαλέσουν φωτιά.
- Οοτέ μην αφήνετε γυμνές φλόγες κάτω από τον απορροφητήρα.



- Εάν ο απορροφητήρας είναι κατεστραμμένος, μην επιχειρήσετε να τον χρησιμοποιήσετε.
- Μην ανάβετε φωτιά με φλόγες κάτω από τον απορροφητήρα.
- ΠΡΟΣΟΧΗ: Τα προσβάσιμα εξαρτήματα ενδέχεται να ζεσταθούν όταν χρησιμοποιούνται με συσκευές μαγειρέματος.
- Αυτή είναι η ελάχιστη απόσταση μεταξύ της επιφάνειας στήριξης για τις συσκευές μαγειρέματος στις κουζινικές εστίες και το χαμηλότερο μέρος του πορροφητήρα. (Όταν ο απορροφητήρας βρίσκεται πάνω από μια συσκευή αερίου, η απόσταση αυτή πρέπει να είναι τουλάχιστον 65 cm)
- Οαέρας δεν πρέπει να εκκενωθεί σε καπναγωγό που χρησιμοποιείται για την εξάτμιση καπνών από συσκευές καύσης φυσικού αερίου ή άλλων καυσίμων.



### Πρέπει πάντοτε να κάνετε:

- Σημαντικό! Απενεργοποιείτε πάντα την παροχή ηλεκτρικού ρεύματος στο ρεύμα κατά την εγκατάσταση και τη συντήρηση, όπως η αντικατάσταση του λαμπτήρα.
- Οαπορροφητήρας πρέπει να εγκατασταθεί σύμφωνα με τις οδηγίες εγκατάστασης και όλες τις μετρήσεις που ακολουθούνται.
- Όλες οι εργασίες εγκατάστασης πρέπει να εκτελούνται από αρμόδιο άτομο ή εξειδικευμένο ηλεκτρολόγο.
- Παρακαλούμε ανοίξτε και ξεδιπλώστε προσεκτικά το υλικό συσκευασίας. Το υλικό αυτό είναι Επικίνδυνο για τα παιδιά.
- Προσοχή στις αιχμηρές άκρες στο εσωτερικό του απορροφητήρα, ιδιαίτερα κατά την εγκατάσταση και τον καθαρισμό.
- Όταν ο απορροφητήρας βρίσκεται πάνω από μια συσκευή αερίου, η ελάχιστη απόσταση μεταξύ της επιφάνειας στήριξης για τις συσκευές μαγειρέματος στην εστία και το χαμηλότερο μέρος του απορροφητήρα πρέπει να είναι η απόσταση των:

Κουζίνες αερίου:	75 cm
Ηλεκτρικές κουζίνες:	65 cm
Κουζίνες άνθρακα ή πετρελαίου	75 cm
- Βεβαιωθείτε ότι ο αγωγός εξαερισμού δεν έχει καμπύλες μεγαλύτερες από 90 μοίρες, καθώς αυτό θα μειώσει την απόδοση του απορροφητήρα.
- Προσοχή: Η μη εγκατάσταση των βιδών ή η σωστή στερέωση της συσκευής σύμφωνα με αυτές τις οδηγίες ενδέχεται να προκαλέσει ηλεκτρικούς κινδύνους

## Πρέπει πάντοτε να κάνετε:

- Να τοποθετείτε πάντα τα καπάκια στις κατσαρόλες και τα τηγάνια / ταψιά κατά το μαγείρεμα σε μια εστία αερίου.
- Όταν είναι σε λειτουργία εξαγωγής αερίων, ο αέρας του δωματίου απορροφάται από τον απορροφητήρα. Βεβαιωθείτε ότι τηρούνται τα κατάλληλα μέτρα εξαερισμού. Ο απορροφητήρας απορροφά τις οσμές από το δωμάτιο αλλά όχι τον ατμό.
- Ο απορροφητήρας είναι μόνο για οικιακή χρήση.



- Εάν το καλώδιο τροφοδοσίας είναι κατεστραμμένο, πρέπει να αντικατασταθεί από τον κατασκευαστή, τον αντιπρόσωπό του ή από εξειδικευμένους τεχνικούς προκειμένου να αποφευχθεί ο όποιος κίνδυνος.
- Η συσκευή αυτή μπορεί να χρησιμοποιηθεί από παιδιά ηλικίας από 8 ετών και άνω και από άτομα με μειωμένες σωματικές, αισθητηριακές ή διανοητικές ικανότητες ή έλλειψη εμπειρίας και γνώσης εάν βρίσκονται υπό εποπτεία ή εάν τους έχουν δοθεί σαφείς οδηγίες σχετικά με τη χρήση της συσκευής με ασφαλή τρόπο και έχουν κατανοήσει επακριβώς τους σχετικούς κινδύνους. Τα παιδιά δεν επιτρέπεται να παίζουν με τη συσκευή. Ο καθαρισμός και η συντήρηση από το χρήστη δεν πρέπει να γίνεται από παιδιά χωρίς καμία επίβλεψη ή εποπτεία.



- Προσοχή: Πριν από την πρόσβαση στα τερματικά, όλα τα κυκλώματα τροφοδοσίας πρέπει να αποσυνδεθούν.

## Πρέπει πάντοτε να κάνετε:

- Προσοχή: Η συσκευή και τα προσιτά μέρη της μπορεί να ζεσταθούν κατά τη λειτουργία. Προσέξτε να μην αγγίξετε τα στοιχεία θέρμανσης. Τα παιδιά ηλικίας κάτω των 8 ετών πρέπει να παραμένουν μακριά εκτός εάν βρίσκονται υπό μόνιμη επίβλεψη ή εποπτεία.
- Θα πρέπει να υπάρχει επαρκής εξαερισμός του χώρου όταν χρησιμοποιείται ο απορροφητήρας ταυτόχρονα με τις συσκευές που καίνε αέριο ή άλλα καύσιμα.
- Εο καθαρισμός δεν πραγματοποιείται σύμφωνα με τις οδηγίες, τότε υπάρχει κίνδυνος πυρκαγιάς
- Οικανόνες που αφορούν την εκκένωση του αέρα πρέπει να πληρούνται.
- Να καθαρίζετε τη συσκευή σας σε τακτά διαστήματα ακολουθώντας τη μέθοδο που παρέχεται στο κεφάλαιο ΣΥΝΤΗΡΗΣΗ.
- Για λόγους ασφάλειας, χρησιμοποιήστε μόνο το ίδιο μέγεθος βίδας στερέωσης ή στερέωσης που συνιστάται σε αυτό το εγχειρίδιο οδηγιών.
- Σχετικά με τις λεπτομέρειες όσον αφορά τη μέθοδο και τη συχνότητα καθαρισμού, ανατρέξτε στην ενότητα "Συντήρηση και καθαρισμός" στο εγχειρίδιο οδηγιών.
- Ο καθαρισμός και η συντήρηση του χρήστη δεν πρέπει να γίνονται από αιδιά χωρίς επίβλεψη ή εποπτεία.
- Όταν η εστία μαγειρέματος και οι συσκευές που τροφοδοτούνται με ενέργεια διαφορετική από την ηλεκτρική ενέργεια βρίσκονται ταυτόχρονα σε λειτουργία, η αρνητική πίεση στο ωμάτιο δεν πρέπει να υπερβαίνει τα 4 Pa (4 x 10<sup>-5</sup> bar).
- ΠΡΟΣΟΧΗ: Κίνδυνος πυρκαγιάς: Μην αποθηκεύετε αντικείμενα στις επιφάνειες μαγειρέματος.
- Α δεν πρέπει να χρησιμοποιείτε καθαριστικά ατμού.
- ΠΟΤΕ μην προσπαθήσετε να σβήσετε μια φωτιά με νερό, αλλά πενεργοποιήστε τη συσκευή και, στη συνέχεια, καλύψτε τη φλόγα π.χ. με ένα καπάκι ή με μια πυρίμαχη κουβέρτα πυρκαγιάς.

## ΕΓΚΑΤΑΣΤΑΣΗ (ΕΞΩΤΕΡΙΚΟΣ ΑΝΕΜΙΣΤΗΡΑΣ)

### ΤΟΠΟΘΕΤΗΣΗ ΤΟΥ V-FLAP

Εάν ο απορροφητήρας δεν διαθέτει συναρμολογημένο πτερύγιο V-flap 1, θα πρέπει να τοποθετήσετε τα μισά μέρη στο κυρίως σώμα του. Οι εικόνες δείχνουν μόνο ένα παράδειγμα για τον τρόπο τοποθέτησης του πτερυγίου V-flap, η έξοδος μπορεί να είναι διαφορετική ανάλογα με τα διαφορετικά μοντέλα και τη διαμόρφωση.

Για να τοποθετήσετε το V-flap 1 πρέπει:

- Τοποθετήστε τα ένα μισό μέρος 2 στο κυρίως σώμα 6
- Ο πείρος 3 πρέπει να είναι προσανατολισμένος προς τα πάνω.
- Ο άξονας 4 πρέπει να τοποθετηθεί στις οπές 5 στο κυρίως σώμα.
- επαναλάβετε όλες αυτές τις λειτουργίες και για το 2ο μισό μέρος

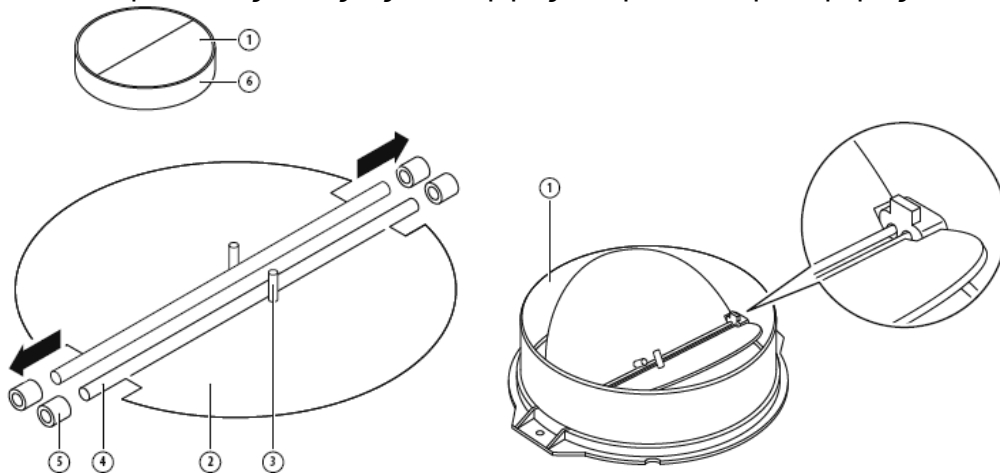

### ΕΓΚΑΤΑΣΤΑΣΗ

Εάν έχετε μια έξοδο προς τα έξω, ο απορροφητήρας σας μπορεί να συνδεθεί όπως φαίνεται στην παρακάτω εικόνα μέσω ενός αγωγού εξαγωγής (από σμάλτο, αλουμίνιο, εύκαμπτο σωλήνα ή εύφλεκτο υλικό με εσωτερική διάμετρο 150mm)

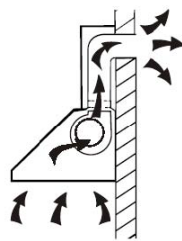

1. Πριν από την εγκατάσταση, απενεργοποιήστε τη συσκευή και αποσυνδέστε την από την πρίζα.



2. Ο απορροφητήρας πρέπει να τοποθετηθεί σε απόσταση 65~75cm πάνω από την επιφάνεια μαγειρέματος για καλύτερο αποτέλεσμα.

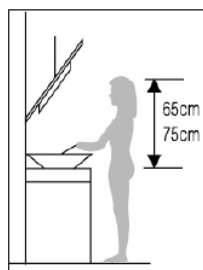

Pic 1

3. Χρησιμοποιώντας ένα τρυπάνι με διάμετρο 8 mm, δημιουργήστε 8 τρύπες στον τοίχο στη θέση που έχετε επιλέξει για την εγκατάσταση της καπνοδόχου και του κυρίως σώματος του απορροφητήρα. Δείτε την εικόνα 2.

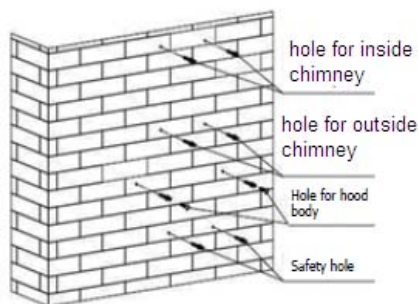

Pic 2

4. Τοποθετήστε τα βύσματα τοίχου στις οπές που έχετε τρυπήσει για το κυρίως σώμα του απορροφητήρα, στερεώστε 2 × βίδα στήριξης ST4\*40 mm μέχρι τα μισά και αφήστε απόσταση 2 mm από τον τοίχο. Δείτε την εικόνα 2.

5. Κρεμάστε το κάλυμμα του απορροφητήρα στις βίδες στήριξης. Δείτε την εικόνα 3.

6. Εισάγετε τον κοχλία ST4\*30 mm με την αυτοκόλλητη βίδα στις οπές ασφαλείας και στερεώστε τον πλήρως για να βεβαιωθείτε ότι ο απορροφητήρας είναι καλά στερεωμένος. Δείτε την εικόνα 3.



Pic 3

7. Εξοπλίστε τον μετατροπέα στη βαλβίδα μονής κατεύθυνσης και στερεώστε με ταινία (παρακάτω εικόνα). Τοποθετήστε τον σωλήνα διαστολής 120 mm στον μετατροπέα εξόδου και σταθεροποιήστε τον με τη ράβδο καλωδίου. Ανασηκώστε τον σωλήνα διαστολής μέχρι να βγει από τον τοίχο μέσω της οπής του τοίχου.



Pic 4

8. Εγκαταστήστε το εσωτερικό βραχίονα της καμινάδας: Χρησιμοποιήστε βίδες ST4\*40 για να τοποθετήσετε τον εσωτερικό βραχίονα της καμινάδας στον τοίχο. Δείτε στην εικόνα 5.

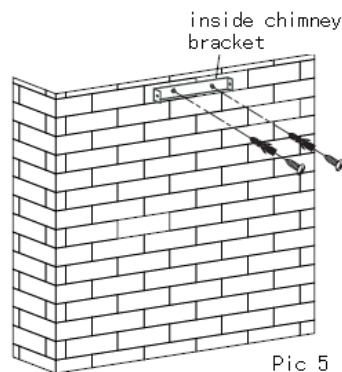

Pic 5

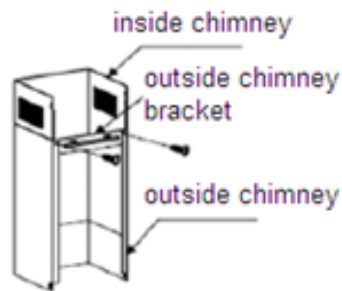

Pic 6

9. Εξοπλίστε την εσωτερική καμινάδα και την εξωτερική καμινάδα: Τοποθετήστε την εξωτερική καπνοδόχο στην εξωτερική καμινάδα με 2 βίδες ST4\*8mm, και βεβαιωθείτε ότι η εσωτερική καπνοδόχος μπορεί να μετακινηθεί ελεύθερα στο εσωτερικό, δείτε στην εικόνα 6.

10. Στερεώστε τις καμινάδες στον απορροφητήρα: Χρησιμοποιήστε 2 βίδες ST4\*8mm για να στερεώσετε το εξωτερικό βραχίονα της καμινάδας πάνω στο βραχίονα της κουζίνας και στη συνέχεια στερεώστε το εξωτερικό βραχίονα καμινάδας στον τοίχο με βίδες ST4\*40mm. Δείτε στην εικόνα 7.



Pic 7

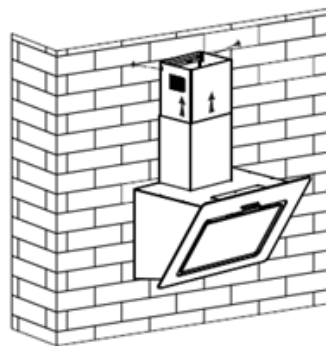

Pic 8

11. Ρυθμίστε το ύψος της εσωτερικής καμινάδας στη θέση του εσωτερικού βραχίονα καμινάδας και στερεώστε το με 2 βίδες ST4\*8mm. Δείτε στην εικόνα 8.

Σημείωση: Τα δύο ανοίγματα ασφαλείας τοποθετούνται στο πίσω περίβλημα, με διάμετρο 6mm.

## ΣΥΜΒΟΥΛΕΣ ΓΙΑ ΤΗΝ ΕΓΚΑΤΑΣΤΑΣΗ ΤΟΥ ΑΓΩΓΟΥ ΕΞΑΤΜΙΣΗΣ

Οι ακόλουθοι κανόνες πρέπει να τηρούνται αυστηρά για να επιτευχθεί η βέλτιστη εξαγωγή αέρα:

- Κρατήστε τον αγωγό εξαγωγής σε σύντομη απόσταση και ίσιο
- Μην μειώνετε το μέγεθος ή περιορίζετε τον αγωγό εξαγωγής
- Όταν χρησιμοποιείτε εύκαμπτο αγωγό, να εγκαθιστάτε πάντοτε τον αγωγό τεντωμένο, για να ελαχιστοποιήσετε την απώλεια πίεσης
- Η μη τήρηση αυτών των βασικών οδηγιών θα μειώσει την απόδοση και θα αυξήσει τα επίπεδα θορύβου του απορροφητήρα.
- Όλες οι εργασίες εγκατάστασης πρέπει να εκτελούνται από εξειδικευμένο ηλεκτρολόγο ή από εξειδικευμένο προσωπικό.
- Μην συνδέετε το σύστημα αγωγών του απορροφητήρα σε οποιοδήποτε άλλο υπάρχον σύστημα εξαερισμού που χρησιμοποιείται για οποιαδήποτε άλλη συσκευή, όπως σωλήνας θερμότητας, σωλήνα αερίου, σωλήνα θερμού ανέμου.
- Η γωνία της καμπύλης του σωλήνα εξαερισμού δεν πρέπει να είναι μικρότερη από 120°. Θα πρέπει να κατευθύνετε τον σωλήνα οριζόντια ή, εναλλακτικά, ο σωλήνας πρέπει να ανεβαίνει από το αρχικό σημείο και να οδηγείται σε εξωτερικό τοίχο.

- Μετά την εγκατάσταση, βεβαιωθείτε ότι ο απορροφητήρας είναι επίπεδος ώστε να αποφύγετε τη συλλογή λίπους στο τέλος του.

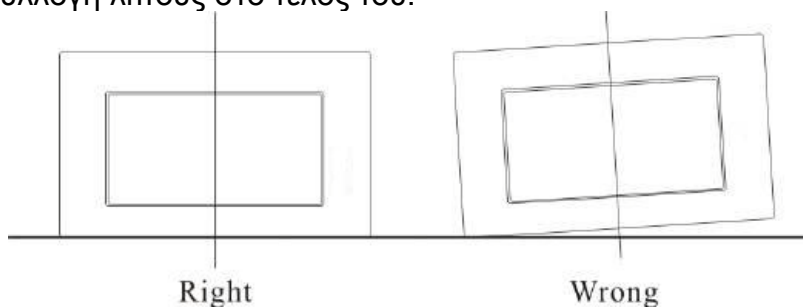

Βεβαιωθείτε ότι ο αγωγός αερίων που επιλέχθηκε για την εγκατάσταση συμμορφώνεται με τα σχετικά πρότυπα και είναι επιβραδυντικός της φωτιάς.

<p>ΠΡΟΕΙΔΟΠΟΙΗΣΗ:</p> 	<ul style="list-style-type: none"> <li>➤ Για λόγους ασφαλείας, χρησιμοποιήστε μόνο το ίδιο μέγεθος βιδών ασφάλισης ή βιδών στερέωσης με αυτό που συνιστάται σε αυτό το εγχειρίδιο οδηγιών.</li> <li>➤ Εάν δεν εγκαταστήσετε τις βίδες ασφάλισης ή δεν στερεώσετε τη συσκευή σύμφωνα με αυτές τις οδηγίες, μπορεί να προκληθούν ηλεκτρικοί κίνδυνοι.</li> </ul>
---	--

## Ξεκινήστε τη χρήση της κουκούλας σας

### Πατήστε το κουμπί

- α. Πατήστε το κουμπί «Stop (στάση)», ο κινητήρας σταματά.
- β. Πατήστε το κουμπί “Low (χαμηλό)”, ο κινητήρας λειτουργεί σε χαμηλή ταχύτητα.
- γ. Πατήστε το κουμπί “Mid (μεσαίο)”, ο κινητήρας λειτουργεί σε μεσαία ταχύτητα.
- δ. Πατήστε το κουμπί “High (υψηλό)”, ο κινητήρας λειτουργεί σε υψηλή ταχύτητα.
- ε. Πατήστε το κουμπί “Light (φωτισμός)”, και οι δύο φωτεινές ενδείξεις ανάβουν και φωτίζονται. Πατήστε πάλι το κουμπί, και οι δύο φωτεινές ενδείξεις θα σβήσουν.

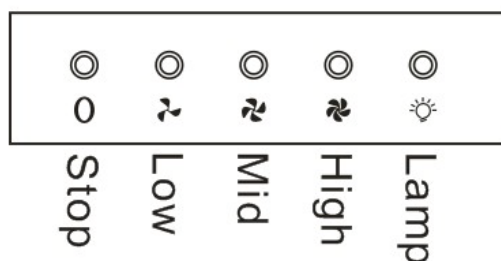

## ΑΝΤΙΜΕΤΩΠΙΣΗ ΠΡΟΒΛΗΜΑΤΩΝ

Σφάλμα	Πιθανή αιτία	Λύση
Ανάβει, αλλά ο κινητήρας δεν λειτουργεί	Ο διακόπτης ανεμιστήρα απενεργοποιήθηκε	Επιλέξτε τη θέση του διακόπτη ανεμιστήρα.
	Ο διακόπτης ανεμιστήρα απέτυχε	Επικοινωνήστε με το κέντρο εξυπηρέτησης πελατών.
	Ο κινητήρας απέτυχε να λειτουργήσει	Επικοινωνήστε με το κέντρο εξυπηρέτησης πελατών.
Το φως δεν λειτουργεί, ο κινητήρας δεν λειτουργεί	Οι οικιακές ασφάλειες εκτοξεύονται	Επαναφορά / αντικατάσταση ασφαλειών.
	Το καλώδιο τροφοδοσίας είναι χαλαρό ή αποσυνδεδεμένο	Επανατοποθετήστε το καλώδιο στην πρίζα. Ενεργοποιήστε την πρίζα.
Διαρροή λαδιού	Η βαλβίδα μονής κατεύθυνσης και η έξοδος δεν είναι στεγανά σφραγισμένα	Βγάλτε τη βαλβίδα μονής κατεύθυνσης και σφραγίστε την με σφραγιστικό.
	Διαρροή από τη σύνδεση της καπνοδόχου με τον απορροφητήρα	Αφαιρέστε την καμινάδα και σφραγίστε.
Τα φώτα δεν λειτουργούν	Σπασμένα / ελαττωματικά σφαιρίδια	Αντικαταστήστε τα σφαιρίδια σύμφωνα με αυτή την οδηγία.
Ανεπαρκής αναρρόφηση	Η απόσταση μεταξύ του απορροφητήρα και της πλάκας αερίου είναι πολύ μεγάλη	Τοποθετήστε ξανά τον απορροφητήρα στη σωστή απόσταση.
Ο απορροφητήρας παρουσιάζει κλίση	Ο κοχλίας στερέωσης δεν είναι αρκετά σφιχτός	Σφίξτε τη βίδα στερέωσης και κάντε την να είναι οριζόντια.

### ΣΗΜΕΙΩΣΗ:



Όποιοσδήποτε ηλεκτρικές επισκευές σε αυτή τη συσκευή πρέπει να συμμορφώνονται με τους τοπικούς, πολιτειακούς και ομοσπονδιακούς νόμους σας. Παρακαλείσθε να επικοινωνήσετε με το κέντρο εξυπηρέτησης αν έχετε οποιαδήποτε αμφιβολία πριν κάνετε κάποια από τις παραπάνω. Πάντα να αποσυνδέετε τη συσκευή από την πηγή τροφοδοσίας όταν ανοίγετε τη μονάδα.

## ΣΥΝΤΗΡΗΣΗ ΚΑΙ ΚΑΘΑΡΙΣΜΟΣ

### Προσοχή:

- Πριν από τη συντήρηση ή τον καθαρισμό, ο απορροφητήρας πρέπει να αποσυνδεθεί από την κύρια παροχή ρεύματος. Βεβαιωθείτε ότι ο απορροφητήρας είναι απενεργοποιημένος και ότι έχει αποσυνδεθεί το φως από την πρίζα.



- Οι εξωτερικές επιφάνειες είναι επιρρεπείς σε γρατζουνιές και εκδορές, επομένως ακολουθήστε τις οδηγίες καθαρισμού για να εξασφαλίσετε ότι θα επιτυγχάνεται πάντα το καλύτερο δυνατό αποτέλεσμα χωρίς να υπάρξει ζημιά.

### ΓΕΝΙΚΑ

Ο καθαρισμός και η συντήρηση πρέπει να γίνονται με τη συσκευή κρύα ειδικά κατά τον καθαρισμό. Αποφεύγετε να αφήνετε αλκαλικές ή όξινες ουσίες (χυμό λεμονιού, ξύδι, κλπ.) στις επιφάνειες.

### ΑΝΟΞΕΙΔΩΤΟΣ ΧΑΛΥΒΟΣ

Ο ανοξείδωτος χάλυβας πρέπει να καθαρίζεται τακτικά (π.χ. σε εβδομαδιαία βάση) για

να εξασφαλιστεί μεγάλη διάρκεια ζωής. Ξεπλύνετε με ένα καθαρό μαλακό πανί. Μπορεί να χρησιμοποιηθεί εξειδικευμένο υγρό καθαρισμού για τον ανοξείδωτο χάλυβα  
**ΣΗΜΕΙΩΣΗ:**

Βεβαιωθείτε ότι το σκούπισμα γίνεται και επάνω στους κόκκους του ανοξείδωτου χάλυβα, για να αποφευχθεί η εμφάνιση οποιωνδήποτε αντιαισθητικών σχημάτων διασποράς.

## ΕΠΙΦΑΝΕΙΑ ΤΟΥ ΠΙΝΑΚΑ ΕΛΕΓΧΟΥ

Ο πίνακας ελέγχου εισόδου μπορεί να καθαριστεί με ζεστό σαπουνόνερο. Βεβαιωθείτε ότι το ύφασμα είναι καθαρό και καλά στημένο πριν να καθαρίσετε. Χρησιμοποιήστε ένα στεγνό μαλακό ύφασμα για να αφαιρέσετε την τυχόν υπερβολική υγρασία που απομένει μετά τον καθαρισμό.

## Σημαντικό

Χρησιμοποιείτε ουδέτερα απορρυπαντικά και αποφεύγετε τη χρήση σκληρών χημικών καθαρισμού, ισχυρών οικιακών απορρυπαντικών ή προϊόντων που περιέχουν λειαντικά, καθώς αυτό θα επηρεάσει την εμφάνιση της συσκευής και ενδεχομένως θα αφαιρέσει τυχόν εκτύπωση έργων τέχνης στον πίνακα ελέγχου και θα ακυρώσει την κατασκευή εγγυήσεων.

## ΜΗΧΑΝΙΚΑ ΦΙΛΤΡΑ ΛΙΠΟΥΣ – ΛΙΠΑΡΩΝ ΟΥΣΙΩΝ

Τα φίλτρα λίπους – λιπαρών ουσιών μπορούν να καθαριστούν με το χέρι. Βυθίστε τα για περίπου 3 λεπτά σε νερό με ένα απορρυπαντικό που χαλαρώνει το λίπος και στη συνέχεια βουρτσίστε τα απαλά με μια μαλακή βούρτσα. Μην ασκείτε υπερβολική πίεση, για να αποφύγετε να τα καταστρέψετε. (Αφήστε τα να στεγνώσουν φυσικά από το άμεσο ηλιακό φως)

Τα φίλτρα πρέπει να πλένονται χωριστά από τα πιατικά και τα μαγειρικά σκεύη. Συνιστάται η χρήση λαμπρυντικού.

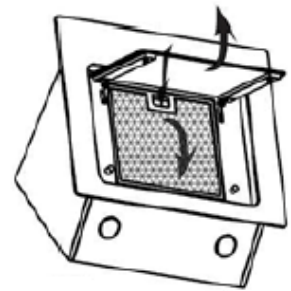

## ΕΓΚΑΤΑΣΤΑΣΗ ΦΙΛΤΡΩΝ ΛΙΠΟΥΣ – ΛΙΠΑΡΩΝ ΟΥΣΙΩΝ

- Για να εγκαταστήσετε φίλτρα ακολουθήστε τα παρακάτω τέσσερα βήματα (δείτε την παρακάτω εικόνα):
  - Πιάστε το φίλτρο σε σχισμές στο πίσω μέρος του απορροφητήρα.
  - Πιέστε το κουμπί στη λαβή του φίλτρου.
  - Απελευθερώστε τη λαβή μόλις το φίλτρο τοποθετηθεί στην κανονική του σωστή θέση.
  - Επαναλάβετε το ίδιο για να εγκαταστήσετε όλα τα φίλτρα.

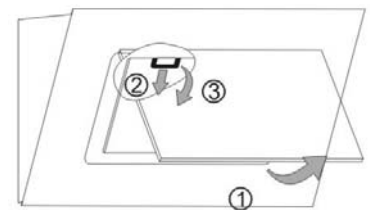

## ΦΙΛΤΡΟ ΑΝΘΡΑΚΑ

Το φίλτρο ενεργού άνθρακα μπορεί να χρησιμοποιηθεί για την παγίδευση οσμών. Κανονικά το φίλτρο ενεργού άνθρακα πρέπει να αλλάζει κάθε τρεις ή έξι μήνες σύμφωνα με τις μαγειρικές σας συνήθειες. Η διαδικασία εγκατάστασης του φίλτρου ενεργού άνθρακα είναι όπως παρακάτω.

1. Πριν εγκαταστήσετε ή αντικαταστήσετε τα φίλτρα άνθρακα, αφαιρέστε την παροχή ρεύματος στη μονάδα.
2. Πατήστε το κλειδί φίλτρου και αφαιρέστε το φίλτρο ματιών.
3. Γυρίστε το φίλτρο άνθρακα και στις δύο πλευρές του κινητήρα αριστερόστροφα. Αντικαταστήστε τα φίλτρα άνθρακα με τα νέα φίλτρα άνθρακα.
4. Τοποθετήστε το φίλτρο ματιών.
5. Συνδέστε το τροφοδοτικό στην πρίζα.



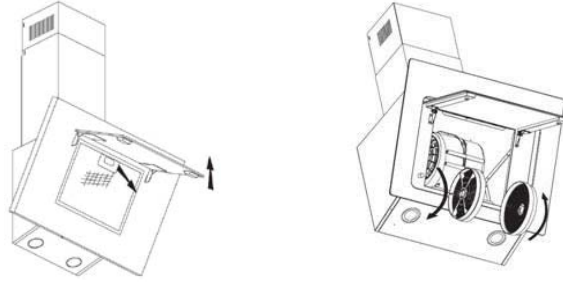

### ΣΗΜΕΙΩΣΗ:

- Βεβαιωθείτε ότι το φίλτρο είναι καλά ασφαλισμένο. Διαφορετικά, θα χαλαρώσει και θα προκαλέσει επικίνδυνες καταστάσεις.
- Όταν τοποθετηθεί φίλτρο ενεργού άνθρακα, η ισχύς αναρρόφησης θα μειωθεί.

### ΑΝΤΙΚΑΤΑΣΤΑΣΗ ΛΑΜΠΤΗΡΑ

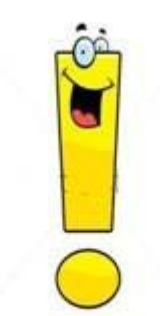
<p>Σημαντικό:</p> 	<ul style="list-style-type: none"> <li>✧ Ο λαμπτήρας πρέπει να αντικατασταθεί από τον κατασκευαστή, τον αντιπρόσωπο σέρβις ή από άτομα με παρόμοια ειδικευση.</li> <li>✧ Απενεργοποιείτε πάντα την παροχή ρεύματος πριν εκτελέσετε οποιοσδήποτε λειτουργίες στη συσκευή. Όταν χειρίζεστε τον λαμπτήρα, βεβαιωθείτε ότι έχει κρυώσει πλήρως πριν από οποιαδήποτε άμεση επαφή με τα χέρια.</li> <li>✧ Όταν χειρίζεστε τους λαμπτήρες κρατήστε τους με ένα πανί ή με γάντια για να εξασφαλίσετε ότι ο ιδρώτας δεν έρχεται σε επαφή με τον λαμπτήρα καθώς αυτό μπορεί να μειώσει τη ζωή του λαμπτήρα.</li> </ul>
--	--

### LED ΦΩΤΙΣΤΙΚΑ:

- Απενεργοποιήστε τη συσκευή και τραβήξτε πρώτα το βύσμα.
- Περιμένετε έως ότου κρυώσει ο λαμπτήρας πριν τον αντικαταστήσετε.
- Αφαιρέστε το μπροστινό μέρος με τη βοήθεια ενός κατσαβιδιού.
- Τραβήξτε έξω προσεκτικά την λυχνία LED και αντικαταστήστε την με τον ίδιο τύπο και την ίδια ονομαστική φωτεινή ένδειξη LED (2\*2W LSD-B1 LED λυχνία)
- Επανατοποθετήστε το μπροστινό μέρος με τη βοήθεια ενός κατσαβιδιού.
- **ILCOS D κωδικός για αυτήν την λυχνία είναι: DBR-2/65-H-64**
  - LED δομοστοιχεία, αυτοεμπλουτισμένος – στρογγυλός λαμπτήρας
  - Μέγιστη ισχύς: 2 W
  - Έυρος τάσης: AC 220-240V
  - Διαστάσεις:

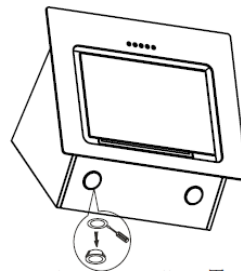
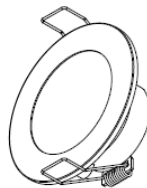
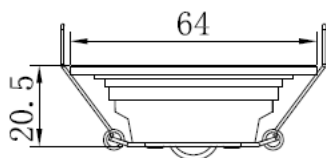

## ΠΡΟΣΤΑΣΙΑ ΤΟΥ ΠΕΡΙΒΑΛΛΟΝΤΟΣ:

	<p>Αυτό το προϊόν φέρει το σύμβολο για την επιλεκτική ταξινόμηση των αποβλήτων ηλεκτρονικού εξοπλισμού. Αυτό σημαίνει ότι το προϊόν αυτό δεν πρέπει να απορρίπτεται με οικιακά απόβλητα αλλά πρέπει να υποστηρίζεται από σύστημα επιλεκτικής συλλογής σύμφωνα με την Οδηγία 2012/19/ΕΕ. Θα ανακυκλωθούν ή θα αποσυναρμολογηθούν για να ελαχιστοποιηθούν οι επιπτώσεις στο περιβάλλον, τα ηλεκτρικά και ηλεκτρονικά προϊόντα είναι δυνητικά επικίνδυνα για το περιβάλλον και την ανθρώπινη υγεία λόγω της παρουσίας επικίνδυνων ουσιών. Για περισσότερες πληροφορίες, επικοινωνήστε με τις τοπικές ή περιφερειακές αρχές σας.</p>
---	--

### ΣΗΜΕΙΩΣΗ:

Τα παρακάτω δείχνουν πώς να μειώσετε το συνολικό περιβαλλοντικό αντίκτυπο (π.χ. χρήση ενέργειας) της διαδικασίας μαγειρέματος).

- (1) Τοποθετήστε τον απορροφητήρα σε κατάλληλο μέρος όπου υπάρχει αποτελεσματικός εξαερισμός.
- (2) Καθαρίστε τακτικά τον απορροφητήρα ώστε να μην μπλοκάρει τον αεραγωγό.
- (3) Θυμηθείτε να απενεργοποιήσετε (σβήσετε) το φως του απορροφητήρα μετά το μαγείρεμα.
- (4) Θυμηθείτε να απενεργοποιήσετε τον απορροφητήρα μετά το μαγείρεμα.

### ΠΛΗΡΟΦΟΡΙΕΣ ΓΙΑ ΤΗΝ ΑΠΟΣΥΝΔΕΣΗ/ΑΠΟΣΥΝΑΡΜΟΛΟΓΗΣΗ

Μην αποσυνδέετε/αποσυναρμολογείτε τη συσκευή με τρόπο που δεν αναγράφεται στο εγχειρίδιο χρήσης. Η συσκευή δεν μπορεί να αποσυνδεθεί/αποσυναρμολογηθεί από τον χρήστη. Στο τέλος της ζωής της, η συσκευή δεν πρέπει να απορρίπτεται μαζί με τα οικιακά απορρίμματα. Συμβουλευτείτε τις τοπικές σας αρχές ή τον υπεύθυνο συντήρησης για συμβουλές ανακύκλωσης.

# Napa za štednjak

## Priručnik s uputama

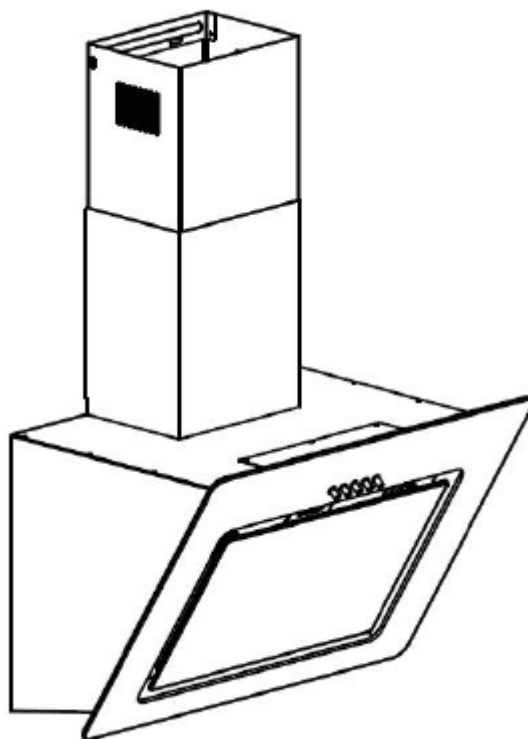

# Sadržaj

- 1.....Sigurnosne upute
- 2.....Ugradnja
- 3.....Počnite rabiti napu za štednjak
- 4.....Rješavanje problema
- 5.....Održavanje i čišćenje
- 6.....Zaštita okoliša

## SIGURNOSNE UPUTE

U ovom priručniku opisane su pravilna ugradnja i uporaba vaše nape za štednjak; pažljivo ga pročitajte prije uporabe čak i ako vam je proizvod poznat. Priručnik treba čuvati na sigurnom mjestu da biste se njime mogli poslužiti i u budućnosti.

### Nikada nemojte činiti sljedeće:

- Ne pokušavajte rabiti napu za štednjak bez filtera za masnoće ili ako su filtri izrazito masni!
- Ne ugrađujte iznad štednjaka koji ima rešetku na visokoj razini.
- Ne ostavljajte tave u kojima se prži hrana bez nadzora tijekom uporabe jer se pregrijane masti ili ulja mogu zapaliti.
- Nikada ne ostavljajte otvoreni plamen ispod nape za štednjak.



- Ako je napa za štednjak oštećena, ne pokušavajte je rabiti.
- Ne flambirajte hranu ispod nape za štednjak.
- **OPREZ:** Prilikom uporabe s uređajima za kuhanje dostupni dijelovi mogu se zagrijati.
- Najmanja udaljenost između potporne površine za posude za kuhanje na ploči za kuhanje i najnižeg dijela nape za štednjak. (Kada je napa za štednjak smještena iznad plinskog uređaja, ta udaljenost mora biti najmanje 65 cm)
- Zrak se ne smije ispustiti u dimnjak koji se rabi za ispušne plinove uređaja na plin ili druga goriva.



### Uvijek trebate napraviti sljedeće:

- **Važno!** Uvijek isključite napajanje u elektroenergetskoj mreži tijekom ugradnje i održavanja, primjerice zamjene žarulje.
- Napu za štednjak trebate ugraditi u skladu s uputama za ugradnju i trebate se pridržavati svih mjerenja.
- Sve radove ugradnje smiju obaviti samo osposobljena osoba ili kvalificirani električar.
- Pažljivo odložite ambalažni materijal. Djeci on može naškoditi.
- Obratite pažnju na oštre rubove u unutrašnjosti nape za štednjak tijekom ugradnje i čišćenja.
- Kada se napa za štednjak nalazi iznad plinskog uređaja, najmanja udaljenost između potporne površine za posude za kuhanje na ploči za kuhanje i najnižeg dijela nape za štednjak mora biti:

Plinski štednjaci:	75 cm
Električni štednjaci:	65 cm
Štednjaci na ugljen ili ulje:	75 cm
- Pobrinite se da u kanalima nema zavoja oštrijih od 90 stupnjeva jer se tako smanjuje učinkovitost nape za štednjak.
- **Upozorenje:** Ako ne ugradite vijke ili pričvrсни uređaj u skladu s ovim uputama, mogu nastati rizici povezani sa strujom

## Uvijek trebate napraviti sljedeće:

- Uvijek stavite poklopce na lonce i tave kada kuhate na plinskom štednjaku.
- Kada je u načinu isisavanja, zrak iz prostorije uklanja napa za štednjak. Svakako se pridržavajte odgovarajućih mjera za provjetranje. Napa za štednjak uklanja neugodne mirise iz prostorije, ali ne i paru.
- Napa za štednjak namijenjena je samo uporabi u domaćinstvu.



- Ako je kabel za napajanje oštećen, trebaju ga zamijeniti proizvođač, njegov serviser ili osobe sličnih kvalifikacija radi izbjegavanja opasnosti.
- Ovaj uređaj mogu upotrebljavati djeca starija od osam godina i osobe sa smanjenim fizičkim, osjetilnim ili mentalnim sposobnostima ili nedostatkom iskustva i znanja ako su pod nadzorom ili su dobili upute u vezi sa sigurnom upotrebom uređaja te ako shvaćaju pripadajuće opasnosti. Djeca se ne smiju igrati uređajem. Djeca bez nadzora ne smiju čistiti niti obavljati postupke održavanja uređaja.



- Upozorenje: Prije nego što uspostavite pristup terminalima, trebate isključiti sve strujne krugove za napajanje.

## Uvijek trebate napraviti sljedeće:

- Oprez: Uređaj i njegovi pristupačni dijelovi mogu se zagrijati tijekom rada. Budite pažljivi i ne dodirujte grijaće elemente. Djeca mlađa od osam godina trebaju se držati podalje osim ako su pod stalnim nadzorom.
- Prostorija mora biti propisno provjetrena kada se napa za štednjak rabi istovremeno s uređajima na plin ili druga goriva.
- Nastaje rizik od požara ako se čišćenje ne obavi u skladu s uputama
- Treba se pridržavati propisa o ispuštanju zraka.
- Povremeno očistite uređaj slijedeći način opisan u poglavlju ODRŽAVANJE.
- Iz sigurnosnih razloga upotrebljavajte samo onu veličinu pričvrstnih ili postavnih vijaka koja je preporučena u ovom priručniku s uputama.
- Kada je riječ o pojedinostima o načinu i učestalosti čišćenja, pogledajte odjeljak o održavanju i čišćenju u priručniku s uputama.
- Djeca bez nadzora ne smiju čistiti niti obavljati postupke održavanja uređaja.
- Kada istovremeno rade napa za štednjak i uređaji koji se ne napajaju strujom, potlak u prostoriji ne smije biti viši od 4 Pa (4 x 10<sup>-5</sup> bara).
- UPOZORENJE: Opasnost od požara: ne spremajte predmete na površine za kuhanje.
- Ne smije se rabiti parni čistač.
- NIKADA ne pokušavajte ugaziti vatru vodom, nego isključite uređaj i prekrijte plamen npr. poklopcem ili protupožarnim pokrivačem.

## UGRADNJA (OTVOR VANI)

### POSTAVLJANJE V-PREKLOPNICE

Ako napa za štednjak nema sastavljenu V-preklopnicu 1, trebali biste postaviti polu-dijelove na njezino tijelo. Na slikama je prikazan samo primjer načina postavljanja V-preklopnice, otvor može varirati ovisno o različitim modelima i konfiguraciji.

Da biste postavili V-preklopnicu 1 trebate napraviti sljedeće:

- Postavite dva polu-dijela 2 u tijelo 6
- zatik 3 treba biti okrenut prema vrhu;
- osovinu 4 treba umetnuti u otvore 5 na tijelu;
- ponovite sve radnje za drugi polu-dio

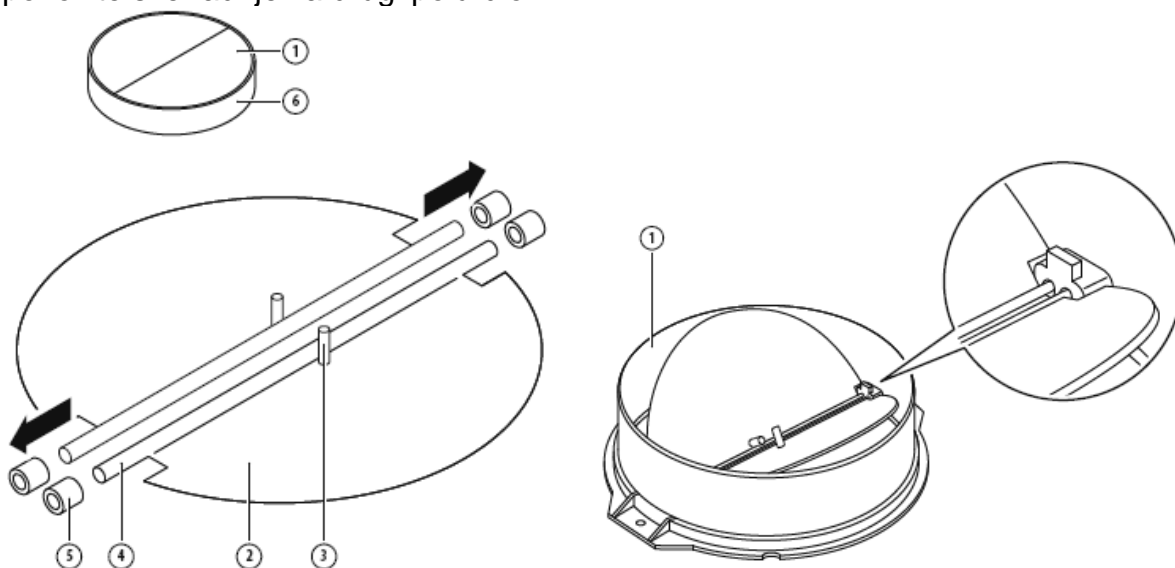

### UGRADNJA

Ako imate izlazni otvor prema van, možete spojiti napu za štednjak kako je prikazano na donjoj slici pomoću isisnog kanala (emajlirana, aluminijska ili savitljiva cijev ili zapaljivi materijal unutarnjeg promjera od 150 mm)

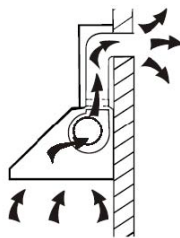

1. Prije ugradnje ugastite jedinicu i isključite je iz utičnice.



2. Napu za štednjak treba postaviti na udaljenost od 65 do 75 cm iznad površine za kuhanje radi najboljih rezultata.

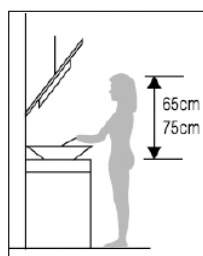

3. Šiljkom bušilice promjera 8 mm napravite osam rupa u zidu na mjestu koje ste odredili za ugradnju dimnjaka i tijela nape za štednjak. Pogledajte Sl. 2.

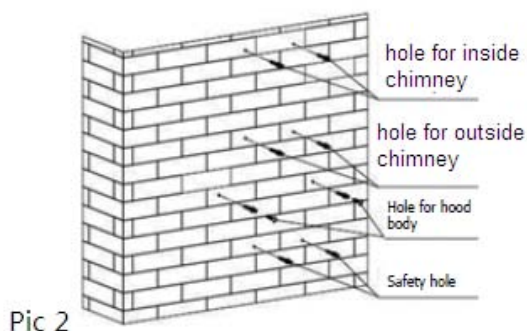

4. Umetnite zidne zatike u rupe koje ste izbušili za tijelo nape za štednjak, pričvrstite dva potporna vijka ST4\*40 mm napola unutra, tj. neka 2 mm bude izvan zida. Pogledajte Sl. 2.

5. Objesite napu za štednjak na potporne vijke. Pogledajte Sl. 3.

6. Umetnite vijak za samonarezivanje unutarnjih navoja ST4\*30 mm u sigurnosne rupe i potpuno ga pričvrstite da biste osigurali da je napa za štednjak dobro pričvršćena. Pogledajte sliku 3.



7. Stavite pretvornik na jednosmjerni ventil i učvrstite ga vrpcom (slika u nastavku). Postavite dilatacijsku cijev od 120 mm na pretvornik izlaznog otvora i učvrstite kabelskom sponom. Podižite dilatacijsku cijev dok je ne izvučete iz zida kroz rupu na zidu.

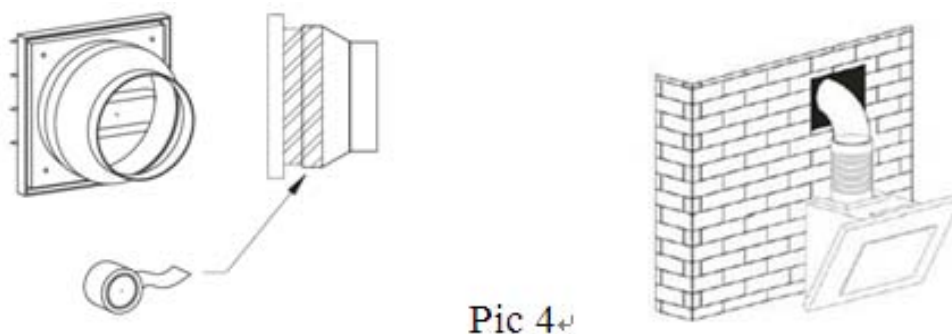

8. Ugradite nosač za unutarnji dimnjak: upotrijebite vijke ST4\*40 da biste ugradili nosač za unutarnji dimnjak na zid. Pogledajte Sl. 5.



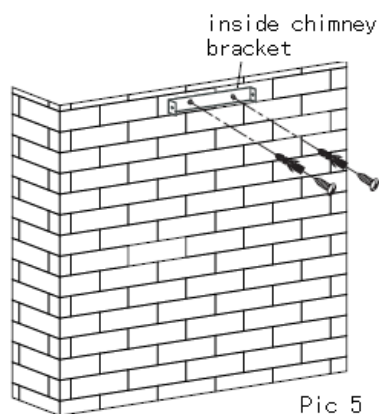

Pic 5

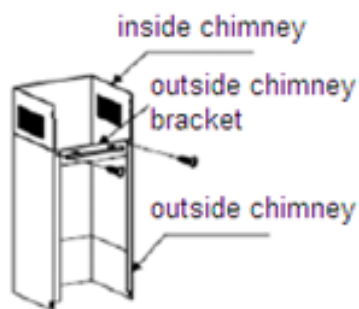

Pic 6

9. Opremite unutarnji dimnjak i vanjski dimnjak: Ugradite nosač za vanjski dimnjak na vanjski dimnjak dvama vijcima ST4\*8 mm, pobrinite se da se unutarnji dimnjak unutra može slobodno pomicati, pogledajte Sl. 6.

10. Pričvrstite dimnjake na napu za štednjak: upotrijebite dva vijka ST4\*8 mm da biste pričvrstili nosač za vanjski dimnjak na nosač nape za štednjak, a zatim pričvrstite nosač za vanjski dimnjak na zid vijcima ST4\*40 mm. Pogledajte Sl. 7.



Pic 7

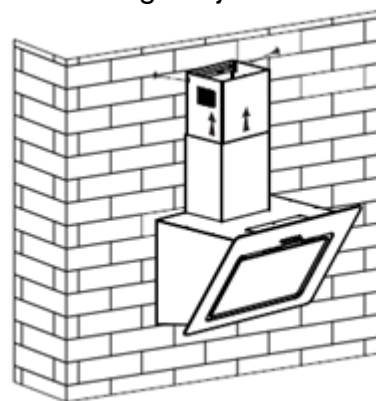

Pic 8

11. Prilagodite visinu unutarnjeg dimnjaka položaju nosača za unutarnji dimnjak i pričvrstite dimnjak na njega dvama vijcima ST4\*8 mm. Pogledajte Sl. 8.

Napomena: Dva sigurnosna otvora nalaze se na stražnjem dijelu kućišta; a promjer im je 6 mm.

## NAPOMENE ZA UGRADNJU ISPUŠNOG KANALA

Sljedećih se pravila treba strogo pridržavati radi najboljeg isisavanja zraka:

- Ispušni kanal treba biti ravan i kratak
- Nemojte smanjivati veličinu ispušnog kanala niti ga ograničavati
- Kada upotrebljavate savitljivi ispušni kanal, uvijek ugradite kanal na način da ga dobro zategnete da biste gubitak tlaka sveli na najmanju moguću mjeru
- Ako se ne budete pridržavali ovih osnovnih uputa, smanjit ćete učinkovitost i povećati razine buke nape za štednjak.
- Bilo kakav rad na ugradnji moraju obaviti kvalificirani električar ili stručna osoba.
- Ne spajajte sustav zračnih kanala nape na bilo koji postojeći sustav ventilacije koji se rabi za druge uređaje, npr. za cijev za grijanje, plinsku cijev, cijev za topli zrak.
- Kut savijanja ventilacijske cijevi ne bi smio biti manji od 120°, morate usmjeriti cijev vodoravno, ili, cijev bi trebala ići prema gore od početne točke i voditi do vanjskog zida.

•Nakon ugradnje napa za štednjak mora biti ravna da se masnoće ne bi nakupljale na jednom kraju.

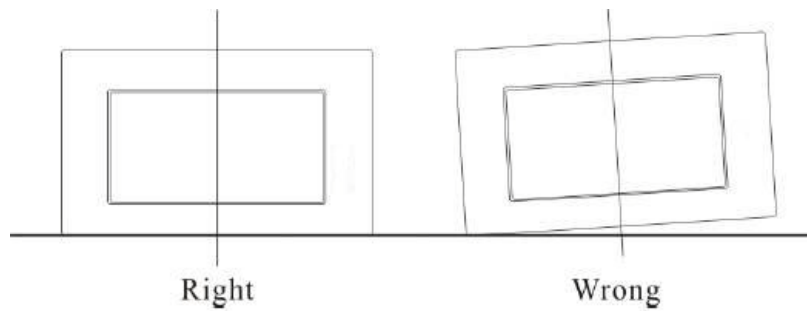

Ispušni kanali koje odaberete moraju biti u skladu s odgovarajućim normama i moraju usporavati gorenje.

<p><b>UPOZORENJE:</b></p> 	<ul style="list-style-type: none"> <li>➤ Iz sigurnosnih razloga upotrebljavajte samo onu veličinu pričvrtnih ili postavnih vijaka koja je preporučena u ovom priručniku s uputama.</li> <li>➤ Ako ne ugradite vijke ili pričvrtni uređaj u skladu s ovim uputama, mogu nastati rizici povezani sa strujom.</li> </ul>
---	---

## Počnite rabiti napu za štednjak

### Gumb za pritiskanje

- a. Pritisnite gumb „Stop”, motor se zaustavlja.
- b. Pritisnite gumb „Malo”, motor radi pri maloj brzini.
- c. Pritisnite gumb „Srednje”, motor radi pri srednjoj brzini.
- d. Pritisnite gumb „Veliko”, motor radi pri velikoj brzini.
- e. Pritisnite gumb „Svjetlo”, pale se oba svjetla. Pritisnite gumb opet i svjetla se gase.

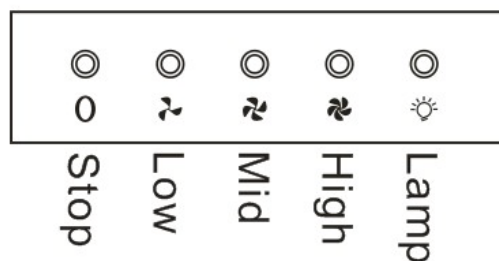

## RJEŠAVANJE PROBLEMA

Kvar	Mogući uzrok	Rješenje
Svjetlo je uključeno, ali motor ne radi	Isključen je prekidač za ventilator	Odaberite položaj prekidača za ventilator.
	Kvar prekidača za ventilator	Obratite se servisnom centru.
	Kvar motora	Obratite se servisnom centru.
Svjetlo ne radi, motor ne radi	Izgorjeli osigurači	Vratite osigurače u prvotno stanje / zamijenite ih.
	Kabel za napajanje labav ili nije spojen	Ponovno utaknite kabel u utičnicu. Uključite utičnicu.
Curenje ulja	Jednosmjerni ventil i otvor nisu čvrsto zatvoreni	Spustite jednosmjerni ventil i zabrtvite ga brtvilom.
	Curenje iz spoja dimnjaka i poklopca	Spustite dimnjak i zabrtvite ga.
Svjetla ne rade	Razbijene žarulje / žarulje u kvaru	Zamijenite žarulje prema ovojuputi.
Nedovoljan usis	Prevelika udaljenost između nape za štednjak i plinske ploče	Postavite napu za štednjak na pravilnu udaljenost.
Naginje se napa za štednjak	Pričvrсни vijak nije dovoljno stegnut	Stegnite viseći vijak i stavite ga u vodoravan položaj.

#### **NAPOMENA:**



Bilo koji električni popravci ovoga uređaja moraju biti u skladu s lokalnim, državnim i saveznim zakonima. Obratite se servisnom centru ako imate nedoumica prije nego što poduzmete išta od gore navedenog. Uvijek isključite napajanje kada otvarate jedinicu.

## **ODRŽAVANJE I ČIŠĆENJE**

### **Oprez:**

- Prije nego što izvedete održavanje ili čišćenje, trebete isključiti napajanje nape za štednjak. Pobrinite se da je napa za štednjak isključena iz zidne utičnice i da je utikač uklonjen.

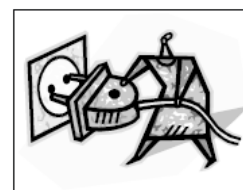

- Vanjske su površine podložne ogrebotinama i abraziji; stoga se pridržavajte uputa za čišćenje da biste postigli najbolje rezultate bez oštećenja.

### **OPĆENITO**

Čišćenje i održavanje, osobito čišćenje, treba izvoditi dok je uređaj hladan. Ne ostavljajte lužnate ili kisele tvari (limunov sok, ocat itd.) na površinama.

### **NEHRĐAJUĆI ČELIK**

Nehrđajući čelik treba redovito čistiti (tj. svaki tjedan) radi dugog radnog vijeka. Osušite čistom mekanom krpom. Možete upotrijebiti i specijalnu tekućinu za čišćenje nehrđajućeg čelika.

## NAPOMENA:

Pobrinite se da brisanje izvodite u smjeru teksture nehrđajućeg čelika radi sprječavanja pojave neuglednih poprečnih linija.

## POVRŠINA UPRAVLJAČKE PLOČE

Oblogu upravljačke ploče možete očistiti toplom sapunastom vodom. Provjerite je li krpa čista i dobro iscijeđena prije čišćenja. Upotrijebite mekanu suhu krpu za uklanjanje viška vlage nakon čišćenja.

## Važno

Upotrebljavajte neutralne deterdžente i izbjegavajte teške kemikalije za čišćenje, jake deterdžente za domaćinstvo ili proizvode koji sadrže abrazive jer to utječe na izgled uređaja i time možete ukloniti otisnuti materijal na upravljačkoj ploči i tako poništiti jamstvo.

## FILTRI S MREŽICOM ZA MASNOĆE

Filtre s mrežicom možete očistiti ručno. Umočite ih otprilike tri minute u vodu s deterdžentom za otapanje masnoća, a zatim ih lagano iščetkajte mekanom četkom. Ne pritišćite previše da ne biste oštetili filtre. (Ostavite da se osuše prirodnim putem, podalje od izravne Sunčeve svjetlosti)

Filtre treba prati odvojeno od posuđa i kuhinjskog pribora. Ne preporučuje se uporaba sredstva za ispiranje.

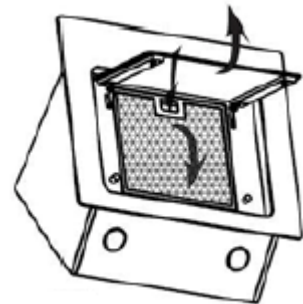

## UGRADNJA FILTERA S MREŽICOM ZA MASNOĆE

- Slijedite sljedeća četiri koraka za ugradnju filtera (pogledajte sliku sa strane):
  - Stavite filter pod kutom u utore na stražnjoj strani nape.
  - Pritisnite gumb na ručki filtra.
  - Otpustite ručku kada filter upadne u položaj mirovanja.
  - Ponovite postupak za ugradnju svih filtera.

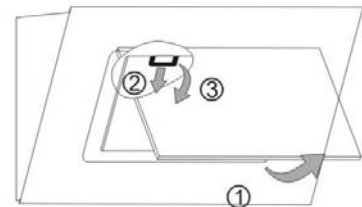

## UGLJENI FILTER

Filter od aktivnog ugljena može se upotrijebiti za sprječavanje širenja neugodnih mirisa. Filter od aktivnog ugljena normalno treba promijeniti nakon tri do šest mjeseci, ovisno o vašim navikama kuhanja. Postupak ugradnje filtra od aktivnog ugljena objašnjen je u nastavku.

1. Prije ugradnje ili zamjene ugljenih filtera isključite napajanje jedinice.
2. Pritisnite zapinjač filtra i izvucite filter s mrežicom.
3. Okrećite ugljeni filter u smjeru suprotnom od kazaljke na satu na obje strane motora. Zamijenite ugljene filtre novim ugljenim filtrima.
4. Stavite filter s mrežicom.
5. Pokrenite napajanje strujne utičnice.

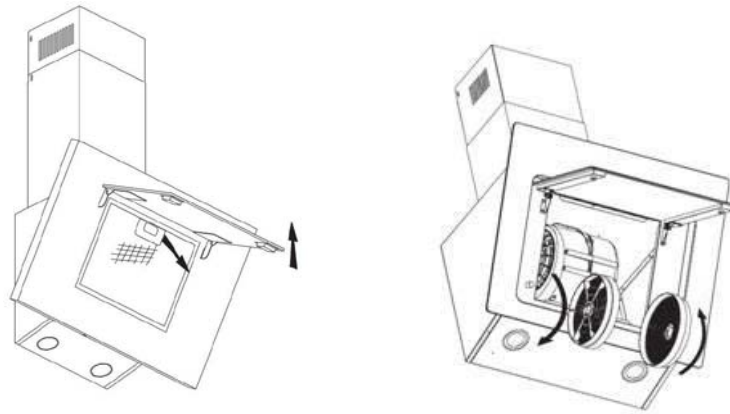

### NAPOMENA:

- Filtar mora biti sigurno zaključan. Inače bi mogao olabaviti i prouzročiti opasne situacije.
- Kada je filtar od aktivnog ugljena pričvršćen, usisna je snaga manja.

### ZAMJENA ŽARULJE

<p>Važno:</p> 	<ul style="list-style-type: none"> <li>✧ Žarulju trebaju zamijeniti proizvođač, njegov serviser ili osobe sličnih kvalifikacija.</li> <li>✧ Uvijek isključite napajanje prije izvođenja bilo kojih radnji na uređaju. Kada rukujete žaruljom, pričekajte da se potpuno ohladi prije nego što dođe u izravan doticaj s rukama.</li> <li>✧ Kada rukujete žaruljama, upotrijebite krpu ili stavite rukavice da znoj ne bi došao u doticaj sa žaruljom budući da joj to smanjuje vijek trajanja.</li> </ul>
--	---

### SVJETLEĆE DIODE:

- Prvo isključite uređaj i izvucite utikač.
- Pričekajte da se žarulja ohladi prije nego što je zamijenite.
- Uklonite prednji dio služeći se odvijačem.
- Pažljivo izvucite svjetleću diodu i zamijenite je istom vrstom svjetleće diode, iste nazivne snage (2\*2 W LSD-B1)
- Odvijačem vratite prednji dio na jedinicu.
- Šifra ILCOS D za ovu svjetiljku je: **DBR-2/65-H-64**
  - moduli svjetleće diode, okrugla svjetiljka s vlastitom predspojnom spravom
  - Najveća snaga: 2 W
  - Područje napona: AC 220 – 240 V
  - Dimenzije:

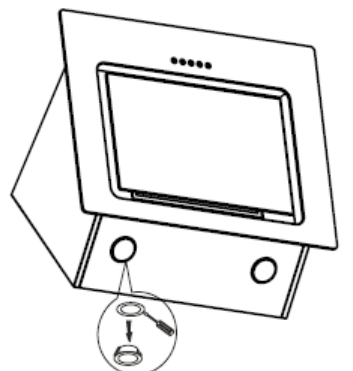
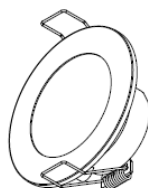
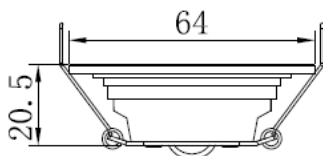

## ZAŠTITA OKOLIŠA:

	<p>Ovaj je proizvod označen simbolom za selektivno razvrstavanje otpadne elektroničke opreme. To znači da se ovaj proizvod ne smije odlagati s otpadom iz domaćinstva, nego ga treba zbrinuti sukladno sustavu za selektivno prikupljanje prema Direktivi br. 2012/19/EU. Nakon toga se reciklira ili rastavlja radi svođenja utjecaja na okoliš na najmanju moguću mjeru. Električni i elektronički proizvodi potencijalno su opasni za okoliš i ljudsko zdravlje zbog prisutnosti opasnih tvari. Više informacija mogu vam pružiti lokalna ili regionalna nadležnih tijela.</p>
---	---

### **NAPOMENA:**

U nastavku je prikazano kako smanjiti ukupan utjecaj postupka kuhanja (tj. uporabe energije) na okoliš.

- (1) Ugradite napu za štednjak na pravo mjesto s propisnim provjetravanjem.
- (2) Redovito čistite napu za štednjak radi sprječavanja blokiranja zračnog puta.
- (3) Ne zaboravite isključiti svjetlo nape za štednjak nakon kuhanja.
- (4) Ne zaboravite isključiti napu za štednjak nakon kuhanja.

## **INFORMACIJE O RASTAVLJANJU**

Ne rastavljajte uređaj na način koji nije prikazan u korisničkom priručniku. Korisnik ne smije rastavljati uređaj. Na kraju radnog vijeka uređaj se ne smije odložiti s otpadom iz domaćinstva. Vaše lokalno nadležno tijelo ili njegov predstavnik mogu vam dati savjete o recikliranju.

# Cappa per cucina

## Manuale di istruzioni

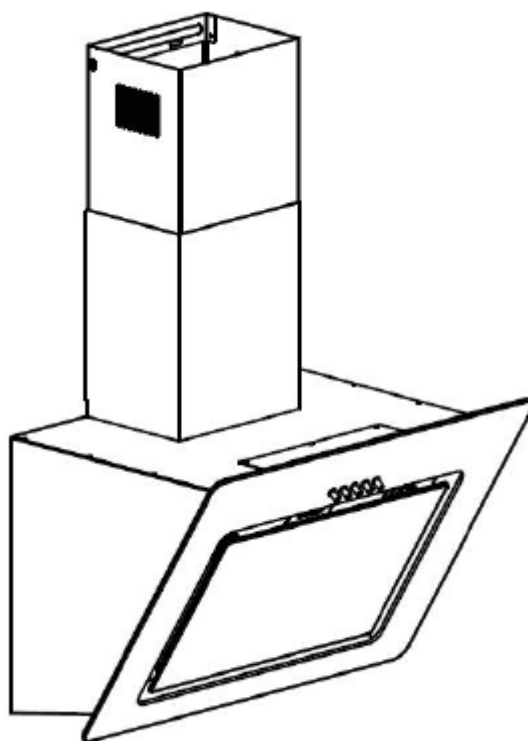

# Indice

1.....	Istruzioni per la sicurezza
2.....	Installazione
3.....	Funzionamento della cappa
4.....	Soluzione dei problemi
5.....	Manutenzione e pulizia
6.....	Protezione dell'ambiente



## AVVERTENZE SULLA SICUREZZA

Questo manuale fornisce istruzioni per installare e utilizzare correttamente la cappa, per cui occorre consultarle attentamente anche se il prodotto è già conosciuto. Conservare questo manuale in un luogo sicuro per consultazioni successive.

### Cosa non fare:

- Non utilizzare la cappa se i filtri per il grasso mancano o sono sporchi.
- Non installare su fornelli che producono fiamme alte.
- Non lasciare incustodite le padelle per le frittiture, in quanto il surriscaldamento dell'olio o dei grassi potrebbe provocare incendi.
- Non produrre fiamme alte sotto la cappa.



- Non utilizzare la cappa se è danneggiata.
- Non cucinare pietanze al flambé sotto la cappa.
- **ATTENZIONE:** i componenti accessibili potrebbero diventare troppo caldi quando la cappa viene utilizzata con altri elettrodomestici per la cottura degli alimenti.
- Attenersi alla distanza minima tra la superficie di supporto delle pentole sul piano cottura e la parte inferiore della cappa. Se la cappa viene installata su un elettrodomestico a gas, la distanza minima è almeno 65 cm.
- L'aria non deve essere scaricata nella canna fumaria utilizzata per l'evacuazione dei fumi di elettrodomestici che bruciano gas o altri combustibili.



### Cosa fare:

- **Importante:** durante l'installazione e la manutenzione (ad es. la sostituzione della lampadina), scollegare sempre la fonte di alimentazione elettrica.
- La cappa deve essere installata esattamente come descritto nelle istruzioni.
- L'installazione deve essere effettuata da un elettricista professionista o da una persona competente.
- Smaltire correttamente i materiali di imballo mantenendoli fuori dalla portata dei bambini.
- Accertarsi che nella cappa non rimangano oggetti taglienti, specialmente durante le operazioni di installazione e manutenzione.
- Se la cappa viene installata su un elettrodomestico a gas, rispettare la distanza minima tra la superficie di supporto delle pentole sul piano cottura e la parte inferiore della cappa:  
Fornelli a gas: 75 cm  
Fornelli elettrici: 65 cm  
Fornelli a olio o carbone: 75 cm
- Accertarsi che le curvature dei tubi non siano inferiori a 90 gradi, altrimenti l'efficienza della cappa diminuisce.
- **Avvertenza:** per evitare pericoli dovuti all'elettricità, installare tutte le viti e i dispositivi di fissaggio descritti nelle presenti istruzioni.

## Cosa fare:

- Se il fornello è a gas, coprire sempre le pentole con i coperchi.
- In modalità estrazione, l'aria nell'ambiente viene rimossa dalla cappa. Predisporre un'adeguata ventilazione. La cappa elimina gli odori dall'ambiente, ma non il vapore.
- La cappa deve essere utilizzata solo in ambienti domestici.



- Se il cavo di alimentazione è danneggiato deve essere sostituito dal produttore, da un rappresentante o da una persona competente per evitare rischi.
- Questo elettrodomestico può essere utilizzato da bambini di almeno 8 anni, da persone con ridotte capacità fisiche, sensoriali o mentali e da persone inesperte solo se sono controllate o se hanno appreso le modalità di utilizzo sicuro dell'elettrodomestico e sono consapevoli dei relativi rischi. Impedire ai bambini di giocare con l'elettrodomestico. La pulizia e la manutenzione non devono essere effettuate dai bambini senza supervisione.



- **Avvertenza:** scollegare l'alimentazione elettrica prima di accedere ai terminali elettrici.

## Cosa fare:

- **Attenzione:** l'elettrodomestico e i componenti accessibili potrebbero diventare molto caldi durante l'uso. Non toccare le resistenze. Tenere lontani i bambini di età inferiore a 8 anni o sorvegliarli continuamente.
- Se la cappa viene utilizzata assieme a elettrodomestici che bruciano gas o altri combustibili, predisporre un'adeguata ventilazione dell'ambiente.
- Per evitare il rischio di incendi, eseguire le operazioni di pulizia come descritto nelle istruzioni.
- Attenersi scrupolosamente alle norme e ai regolamenti inerenti allo scarico dell'aria.
- Pulire periodicamente l'elettrodomestico con il metodo descritto nel capitolo **MANUTENZIONE**.
- Per motivi di sicurezza, utilizzare solo viti o dispositivi di montaggio delle dimensioni consigliate nel presente manuale di istruzioni.
- Per la frequenza e il metodo di pulizia, fare riferimento alle istruzioni dettagliate contenute nella sezione dedicata alla pulizia e alla manutenzione.
- La pulizia e la manutenzione non devono essere effettuate dai bambini senza supervisione.
- Se la cappa viene utilizzata contemporaneamente ad altri elettrodomestici alimentati con fonti alternative all'elettricità, la pressione negativa dell'ambiente non deve essere superiore a 4 Pa ( $4 \times 10^{-5}$  bar).
- **AVVERTENZA:** per evitare il rischio di incendi, non collocare oggetti sulle superfici di cottura.
- Non adoperare elettrodomestici per la pulizia a vapore.
- In caso di incendio, non provare MAI a estinguerlo con l'acqua; spegnere l'elettrodomestico e coprire la fiamma con un coperchio o una coperta antincendio.

## INSTALLAZIONE (SFIATO ALL'ESTERNO)

### MONTAGGIO DELL'ALETTA A "V"

Se alla cappa non è montata l'aletta a "V" 1, occorre montare alla struttura i componenti che chiudono le due metà. Le figure illustrano solo un esempio del montaggio dell'aletta a "V"; lo scarico potrebbe essere diverso in base ai vari modelli e configurazioni.

Per montare l'aletta a "V" 1:

- Montare i componenti di chiusura delle due metà 2 alla struttura 6
- Il perno 3 deve essere orientato verso l'alto
- L'asse 4 deve essere inserito nei fori 5 della struttura
- Ripetere tutte le operazioni per il secondo componente che chiude l'altra metà

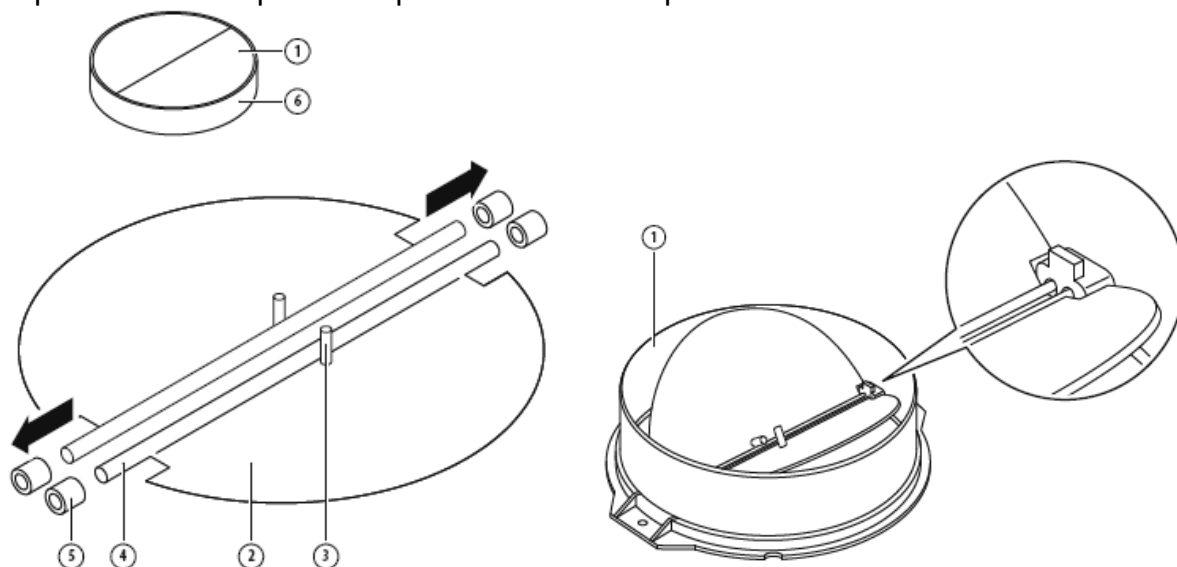

### INSTALLAZIONE

Se è disponibile uno scarico esterno, è possibile collegare la cappa a un condotto di estrazione (smaltato, in alluminio, tubo flessibile o materiale non infiammabile con diametro esterno di 150 mm) come illustrato nella figura seguente.

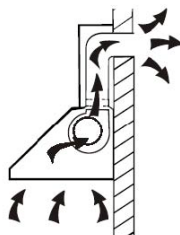

1. Prima dell'installazione, staccare la spina dalla presa.

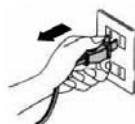

2. Per ottimizzare l'efficienza della cappa, collocarla a una distanza compresa tra 65 e 75 cm dalla superficie di cottura.

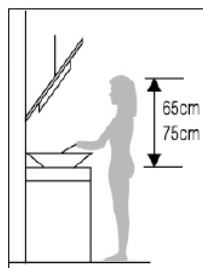

Pic 1

3. Con una punta da 8 mm praticare 8 fori sulla parete nella posizione di installazione del camino e della cappa (v. Figura 2).

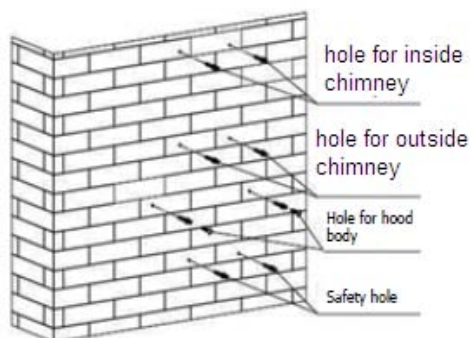

Pic 2

4. Inserire i tasselli a parete nei fori praticati per la cappa, stringere a metà le 2 viti di supporto ST4\*40 mm, lasciandole fuori dalla parete per 2 mm (v. Figura 2).

5. Agganciare la cappa sulle viti di supporto (v. Figura 3).

6. Inserire le viti autofilettanti ST4\*30 mm nei fori di sicurezza e stringerle completamente per fissare correttamente la cappa (v. Figura 3).

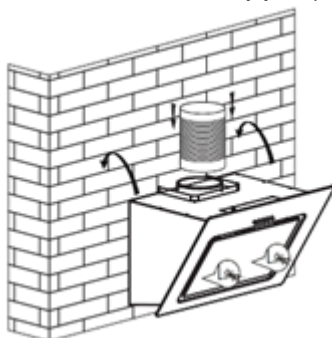

Pic 3

7. Applicare il convertitore alla valvola unidirezionale e fissarlo con nastro adesivo (v. Figura seguente). Installare il tubo di espansione da 120 mm al convertitore di scarico e fissarlo con una fascetta. Sollevare il tubo di espansione fino a quando fuoriesce dalla parete attraverso il foro a parete.

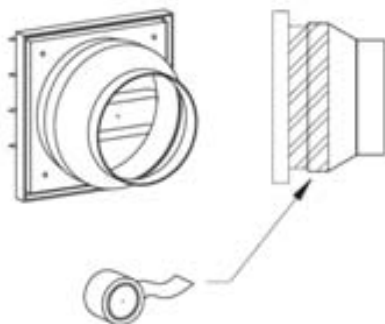

Pic 4



8. Installare la staffa del camino interno sulla parete utilizzando le viti ST4\*40 (v. Figura 5).

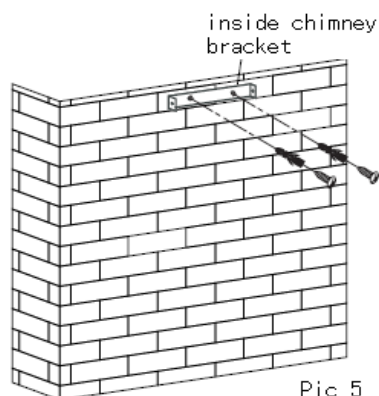

Pic 5

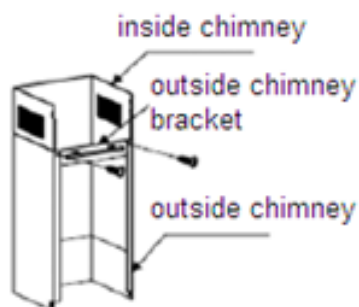

Pic 6

9. Applicare il camino interno e quello esterno: installare la staffa del camino esterno alla staffa con le 2 viti ST4\*8 mm e accertarsi che il camino interno sia bloccato internamente (v. Figura 6).

10. Fissare i camini sulla cappa: utilizzare 2 viti ST4\*8 mm per fissare la staffa del camino esterno alla staffa della cappa, quindi fissare la staffa del camino esterno alla parete con le viti ST4\*40 mm (v. Figura 7).



Pic 7

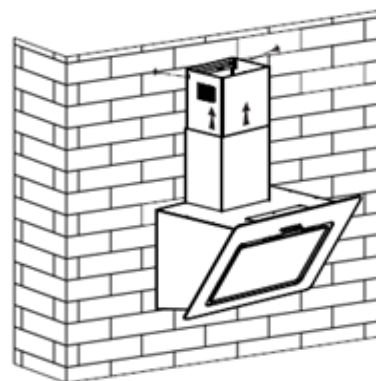

Pic 8

11. Regolare l'altezza della cappa interna sulla posizione della relativa staffa e fissarla con 2 viti ST4\*8 mm (v. Figura 8).

Nota: i due sfiati di sicurezza (diametro 6 mm) sono collocati sull'involucro posteriore.

## SUGGERIMENTI PER L'INSTALLAZIONE DEL CONDOTTO DI SCARICO

Per ottimizzare l'estrazione dell'aria è necessario attenersi rigidamente alle seguenti regole:

- Il condotto di scarico deve essere corto e dritto
- Non ridurre la dimensione e non restringere il condotto di scarico
- Se si utilizza un condotto flessibile, installarlo completamente teso per ridurre al minimo la caduta di pressione
- Se non vengono rispettate queste istruzioni basilari, il rendimento si riduce e la rumorosità della cappa aumenta.
- L'installazione deve essere sempre eseguita da un elettricista qualificato o da una persona competente.
- Non collegare il sistema di condotti della cappa a un impianto di ventilazione utilizzato per altri elettrodomestici (ad es. tubo riscaldatore, gas o aria calda).
- L'angolo di piegatura del tubo di ventilazione non deve essere superiore a 120 gradi. Il tubo deve essere orizzontale; in alternativa, la sua posizione deve essere superiore al punto iniziale e deve condurre a una parete esterna.

- Dopo l'installazione, accertarsi che la cappa sia a livello per evitare la raccolta di grassi all'estremità.

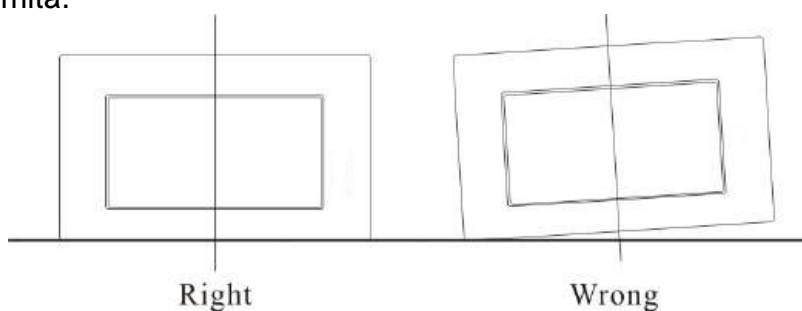

Accertarsi che i condotti di scarico scelti per l'installazione siano conformi alle norme pertinenti e che ritardino la propagazione delle fiamme.

<p>AVVERTENZA:</p> 	<ul style="list-style-type: none"> <li>➤ Per motivi di sicurezza, utilizzare solo viti o dispositivi di montaggio delle dimensioni consigliate nel presente manuale di istruzioni.</li> <li>➤ Per evitare pericoli dovuti all'elettricità, installare tutte le viti e i dispositivi di fissaggio descritti nelle presenti istruzioni.</li> </ul>
--	--

## Funzionamento della cappa

### Pulsante

- a. Premere il pulsante "Stop" per arrestare il motore.
- b. Premere il pulsante "Low" per azionare il motore a velocità bassa.
- c. Premere il pulsante "Mid" per azionare il motore a velocità media.
- b. Premere il pulsante "High" per azionare il motore a velocità alta.
- e. Premere il pulsante "Light" per accendere entrambe le lampade. Premere nuovamente il pulsante per spegnerle.

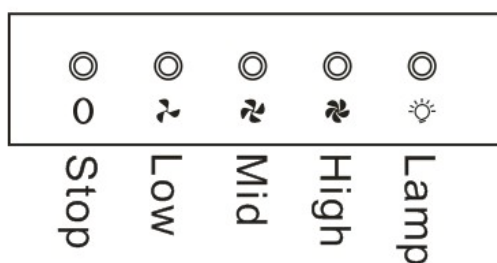

## SOLUZIONE DEI PROBLEMI

Guasto	Causa possibile	Soluzione
La luce si accende ma il motore non funziona.	Interruttore del ventilatore spento.	Scegliere una posizione di funzionamento del ventilatore.
	L'interruttore del ventilatore non funziona.	Rivolgersi al centro assistenza.
	Il motore non funziona.	Rivolgersi al centro assistenza.
La luce non si accende ma il motore funziona.	Fusibili dell'impianto bruciati.	Resettare o sostituire i fusibili.
	Cavo di alimentazione allentato o scollegato.	Inserire la spina nella presa di corrente. Accendere la cappa.
Perdita d'olio.	La valvola unidirezionale e lo scarico sono non perfettamente sigillati.	Staccare la valvola unidirezionale e sigillarla.
	Perdita dal collegamento del camino e del coperchio.	Smontare il camino e sigillarlo.
La luce non funziona.	Lampadina guasta.	Sostituire le lampadine come indicato nelle istruzioni.
Aspirazione insufficiente	La distanza tra la cappa e il fornello a gas è eccessiva.	Rimontare la cappa a una distanza corretta.
La cappa si inclina.	La vite di fissaggio non è stata stretta a sufficienza.	Stringere la vite di fissaggio per collocare la cappa orizzontale.

#### NOTA:



Eventuali riparazioni elettriche all'elettrodomestico devono essere conformi alle normative nazionali e locali. In caso di dubbi, rivolgersi al centro assistenza. Prima di smontare l'elettrodomestico, scollegarlo sempre dalla fonte di alimentazione elettrica.

## PULIZIA E MANUTENZIONE

### Attenzione:

- Prima di eseguire le operazioni di pulizia e manutenzione, scollegare la cappa dalla fonte di alimentazione elettrica. Accertarsi che la cappa sia spenta e che la spina sia staccata dalla presa.
- Le superfici esterne sono sensibili ai graffi e alle abrasioni, per cui attenersi scrupolosamente alle istruzioni per la pulizia per ottenere i migliori risultati possibili senza danni.



### GENERALITÀ

La pulizia e la manutenzione devono essere eseguite con l'elettrodomestico freddo, specialmente la pulizia. Non lasciare sostanze acide o alcaline (ad es. aceto o succo di limone) sulle superfici.

### ACCIAIO INOX

L'acciaio inox richiede una pulizia regolare (ad es. ogni settimana) per ottimizzarne la durata. Pulire con un panno morbido e pulito. È possibile utilizzare detergenti liquidi

per acciaio inox.

#### NOTA:

strofinare lungo la trama dell'acciaio inox per evitare graffi trasversali antiestetici.

## SUPERFICIE DEL PANNELLO DI CONTROLLO

Pulire le incrostazioni sul pannello di controllo con acqua calda e sapone. Utilizzare un panno pulito e ben strizzato. Per eliminare l'umidità in eccesso dopo la pulizia, adoperare un panno morbido.

### Importante

Utilizzare detersivi neutri, evitando l'impiego di sostanze chimiche, detersivi potenti o prodotti contenenti abrasivi che potrebbero causare danni estetici e rimuovere le immagini sul pannello di comando, annullando la garanzia del produttore.

## FILTRI ANTIGRASSO A MAGLIA

I filtri a maglia possono essere puliti manualmente. Lasciarli immersi per 3 minuti in acqua con un detersivo che scioglie il grasso e spazzolarli delicatamente con una spazzola morbida. Non applicare troppa pressione, altrimenti potrebbero danneggiarsi. Lasciarli asciugare naturalmente, al riparo dalla luce solare diretta.

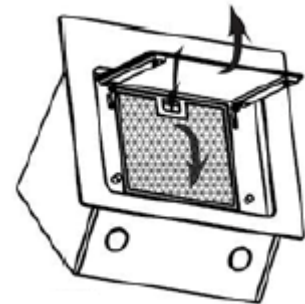

I filtri devono essere lavati separatamente dalle stoviglie e dagli utensili di cucina, preferibilmente senza utilizzare brillantante.

## INSTALLAZIONE DEI FILTRI ANTIGRASSO A MAGLIA

- Per installare i filtri, attenersi alla procedura seguente (v. figura al lato):
  - Inserire il filtro nelle feritoie posteriori della cappa.
  - Premere il pulsante sulla maniglia del filtro.
  - Lasciare il pulsante quando il filtro è nella posizione corretta.
  - Ripetere l'operazione per installare tutti i filtri.

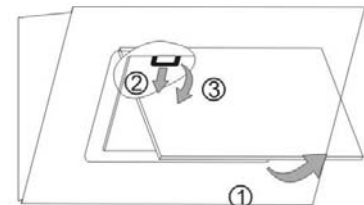

## FILTRI A CARBONE

Per catturare gli odori è possibile utilizzare filtri ai carboni attivi. Normalmente questi filtri devono essere sostituiti ogni 3-6 mesi, in base all'uso della cucina. Di seguito è indicata la procedura di installazione dei filtri a carboni attivi.

1. Prima di installare o sostituire i filtri a carbone, staccare l'alimentazione dell'unità.
2. Premere il blocco del filtro e rimuovere il filtro a maglia.
3. Ruotare in senso antiorario il filtro a carbone su entrambi i lati del motore. Installare filtri a carbone nuovi.
4. Applicare il filtro a maglia.
5. Collegare l'alimentazione alla presa a parete.



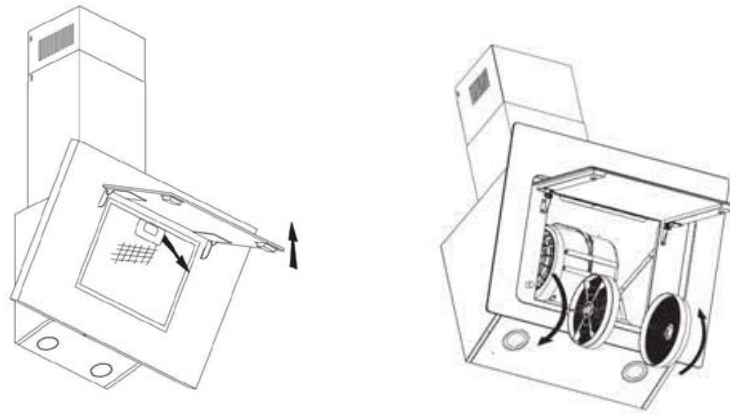

### NOTA:

- Accertarsi che il filtro sia bloccato, altrimenti potrebbe allentarsi e provocare danni.
- Se si utilizza un filtro a carboni attivi, la potenza di aspirazione si riduce.

### SOSTITUZIONE DELLA LAMPADINA

<p>Importante:</p> 	<ul style="list-style-type: none"> <li>✧ La lampadina deve essere sostituita dal produttore, da un rappresentante o da una persona qualificata.</li> <li>✧ Prima di effettuare qualunque operazione sull'elettrodomestico, scollegare sempre la fonte di alimentazione elettrica. Prima di toccare la lampadina con le mani, accertarsi che si sia raffreddata completamente.</li> <li>✧ Per prolungare la durata della lampadina, maneggiare i portalampada con un panno o con i guanti per evitare che il sudore entri a contatto con lampadina.</li> </ul>
---	---

### ILLUMINAZIONE A LED:

- Spegnere l'unità e staccare la spina.
- Attendere che la lampadina si raffreddi prima di sostituirla.
- Rimuovere la parte anteriore con un cacciavite.
- Estrarre la lampada a LED con attenzione e sostituirla con una lampada a LED dello stesso tipo e caratteristiche (2 lampade a led LED-B1 da 2 W)
- Rimontare la parte frontale all'unità con il cacciavite.
- **Codice ILCOS D per la lampada: DBR-2/65-H-64**
  - Moduli LED, ballast incorporato, lampada circolare
  - Wattaggio max: 2 W
  - Intervallo di tensione: 220-240 Vca
  - Dimensioni:

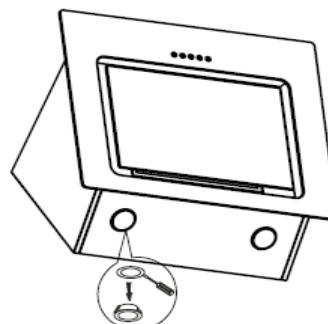
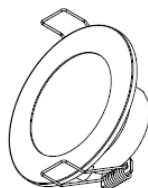
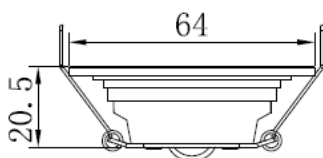

## PROTEZIONE AMBIENTALE:

	<p>Questo prodotto è contrassegnato con il simbolo che indica la necessità di un corretto smaltimento delle apparecchiature elettroniche. Questo prodotto, infatti, non deve essere gettato via tra i rifiuti comuni, ma deve essere smaltito adeguatamente in base alla direttiva 2012/19/UE. L'elettrodomestico deve essere riciclato o demolito per ridurre al minimo l'impatto sull'ambiente. I prodotti elettrici ed elettronici, infatti, rappresentano una fonte di pericolo per l'ambiente e la salute umana a causa della presenza di sostanze pericolose. Per ulteriori informazioni, rivolgersi alle autorità locali.</p>
---	--

### NOTA:

Le istruzioni fornite di seguito spiegano come ridurre l'impatto ambientale totale (ad es. l'uso dell'energia) quando si cucina.

- (1) Installare la cappa in un luogo corretto e adeguatamente ventilato.
- (2) Pulire regolarmente la cappa per evitare ostruzioni nel percorso dell'aria.
- (3) Dopo la cottura, spegnere la lampada della cappa.
- (4) Dopo la cottura, spegnere la cappa.

## INFORMAZIONI SULLO SMONTAGGIO

Per smontare l'elettrodomestico, attenersi scrupolosamente alle istruzioni contenute in questo manuale. L'elettrodomestico non può essere smontato dall'utente. Alla fine del ciclo di vita, l'elettrodomestico non deve essere gettato via come rifiuto comune. Consultare le autorità locali o il fornitore per il corretto smaltimento.

# Okap kuchenny

## Instrukcja obsługi

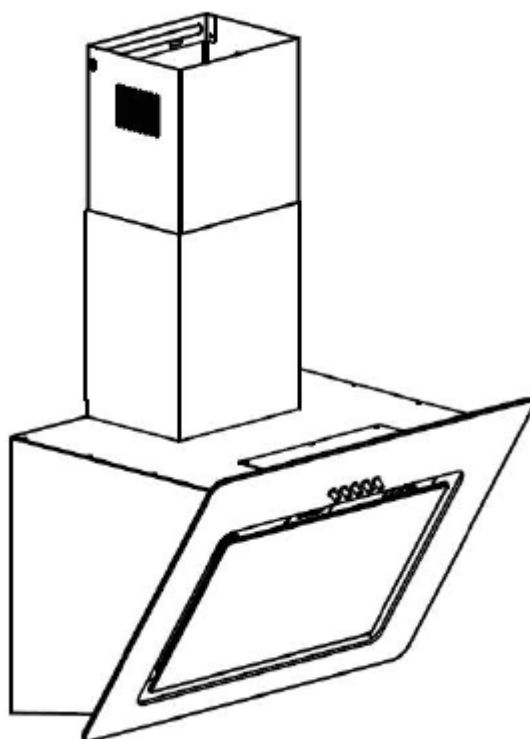

# Spis treści

1.....	Instrukcja bezpieczeństwa
2.....	Instalacja
3.....	Zacznij korzystać z okapu kuchennego
4.....	Usuwanie usterek
5.....	Konserwacja i czyszczenie
6.....	Ochrona środowiska

# INSTRUKCJA BEZPIECZEŃSTWA

Niniejsza instrukcja objaśnia prawidłową instalację i użytkowanie okapu kuchennego; przeczytaj ją uważnie przed użyciem, nawet jeśli znasz produkt. Instrukcję należy przechowywać w bezpiecznym miejscu, aby móc z niej skorzystać w przyszłości.

## Nigdy nie należy robić:

- Nie próbuj używać okapu kuchennego bez filtrów przeciw tłuszczowym lub gdy filtry są nadmiernie zatłuszczone!
- Nie instaluj nad kuchenką z grillem na wysokim poziomie.
- Nie pozostawiaj patelni bez nadzoru podczas smażenia, ponieważ przegrzane tłuszcze czy oleje mogą się zapalić.
- Nigdy nie pozostawiaj otwartego ognia pod okapem kuchennym.



- Jeśli okap kuchenny jest uszkodzony, nie należy go używać.
- Nie flambiruj pod okapem kuchennym.
- UWAGA: Dostępne części mogą się nagrzewać podczas używania z urządzeniami do gotowania.
- Minimalna odległość pomiędzy powierzchnią nośną na naczynia kuchenne na płycie grzewczej a najniższą częścią okapu kuchennego. (Gdy okap kuchenny znajduje się nad kuchenką gazową, odległość ta musi wynosić co najmniej 65 cm)
- Nie wolno odprowadzać powietrza do przewodu kominowego wykorzystywanego do odprowadzania spalin z urządzeń spalających gazy lub inne paliwa.



## Zawsze należy robić:

- Ważne! Zawsze odłączaj zasilanie elektryczne od sieci podczas instalacji i konserwacji, jak np. wymiany żarówki.
- Okap kuchenny musi być zainstalowany zgodnie z instrukcją instalacji, przestrzegając przy tym wszystkich wymiarów.
- Wszelkie prace instalacyjne muszą być wykonane przez kompetentną osobę lub wykwalifikowanego elektryka.
- Proszę ostrożnie wyrzucić opakowanie. Stanowi ono zagrożenie dla dzieci.
- Zwróć uwagę na ostre krawędzie wewnątrz okapu kuchennego, szczególnie podczas instalacji i czyszczenia.
- Gdy okap kuchenny znajduje się nad kuchenką gazową, minimalna odległość pomiędzy powierzchnią nośną na naczynia kuchenne na płycie grzewczej a najniższą częścią okapu kuchennego musi wynosić:  
Kuchenki gazowe: 75 cm  
Kuchenki elektryczne: 65 cm  
Kuchenki na węgiel lub olej: 75 cm
- Upewnij się, że kanały wentylacyjne nie są zgięte pod kątem ostrzejszym niż 90 stopni, ponieważ zmniejszy to wydajność okapu kuchennego.
- **Ostrzeżenie:** Niezamontowanie wkrętów lub urządzenia mocującego zgodnie z niniejszą instrukcją może spowodować zagrożenie elektryczne

## Zawsze należy robić:

- Zawsze kładź pokrywki na garnki i patelnie podczas gotowania na kuchenke gazowej.
- W trybie odprowadzania powietrze w pomieszczeniu jest usuwane przez okap kuchenny. Upewnij się, że została zapewniona odpowiednia wentylacja. Okap kuchenny usuwa z pomieszczenia zapachy, ale nie opary.
- Okap kuchenny jest przeznaczony wyłącznie do użytku domowego.



- Jeśli kabel zasilający ulegnie uszkodzeniu, należy zlecić jego wymianę producentowi, autoryzowanemu serwisowi lub osobom o podobnych kwalifikacjach w celu uniknięcia zagrożenia.
- Niniejsze urządzenie może być obsługiwane przez dzieci powyżej 8 roku życia oraz przez osoby o ograniczonych możliwościach fizycznych, sensorycznych czy umysłowych lub osoby nieposiadające doświadczenia ani wiedzy pod warunkiem, że są one pod odpowiednim nadzorem lub zostały poinstruowane, jak bezpiecznie obsługiwać urządzenie i rozumieją związane z nim zagrożenia. Dzieci nie powinny bawić się urządzeniem. Czyszczenie i konserwacja nie mogą być wykonywane przez dzieci bez dozoru.



- **Ostrzeżenie:** Przed uzyskaniem dostępu do przyłączy wszystkie obwody zasilania muszą zostać odłączone.

## Zawsze należy robić:

- **Uwaga:** Urządzenie oraz jego dostępne części mogą się nagrzewać podczas działania. Uważaj, aby nie dotykać elementów grzejnych. Dzieci w wieku poniżej 8 lat powinny trzymać się z dala od urządzenia, chyba że znajdują się one pod stałym nadzorem.
- W przypadku gdy okapy kuchenne używane są w tym samym czasie co urządzenia spalające gaz lub inne paliwa, musi być zapewniona odpowiednia wentylacja pomieszczenia.
- Jeżeli czyszczenie nie odbywa się zgodnie z instrukcjami, istnieje zagrożenie pożarowe
- Należy zachować zgodność z przepisami dotyczącymi odprowadzania powietrza.
- Czyść okresowo urządzenie, postępując zgodnie z metodą opisaną w rozdziale KONSERWACJA.
- Ze względów bezpieczeństwa używaj tylko tych samych rozmiarów śrub mocujących czy montażowych, które są zalecane w niniejszej instrukcji obsługi.
- Szczegółowe informacje na temat metody i częstotliwości czyszczenia znajdują się w części poświęconej konserwacji i czyszczeniu w instrukcji obsługi.
- Czyszczenie i konserwacja nie mogą być wykonywane przez dzieci bez nadzoru.
- Gdy okap kuchenny i urządzenia zasilane energią inną niż prąd są jednocześnie włączone, ciśnienie ujemne w pomieszczeniu nie może przekraczać 4 Pa (4 x 10<sup>-5</sup> barów).
- **OSTRZEŻENIE:** Niebezpieczeństwo pożaru: nie przechowuj przedmiotów na powierzchniach gotowania.
- Nie należy używać odkurzacza parowego.
- **NIGDY** nie próbuj gasić ognia wodą, lecz wyłącz urządzenie, a następnie przykryj płomień np. pokrywką lub kocem gaśniczym

## INSTALACJA (WENTYLACJA ZEWNĘTRZNA)

### MONTAŻ KLAPY ZWROTNEJ

Jeśli w okapie kuchennym nie ma zamontowanej klapy zwrotnej 1, należy przymocować połówki części do jego korpusu. Obrazy pokazują tylko przykład zamontowania klapy zwrotnej, wylot może być odmienny w zależności od różnych modeli i konfiguracji.

Aby zamontować klapę zwrotną 1, należy:

- Zamontować dwie połówki 2 w korpusie 6
- bolec 3 powinien być skierowany ku górze;
- oś 4 powinna być włożona w otwory 5 na korpusie;
- powtórz wszystkie czynności dla drugiej połowy

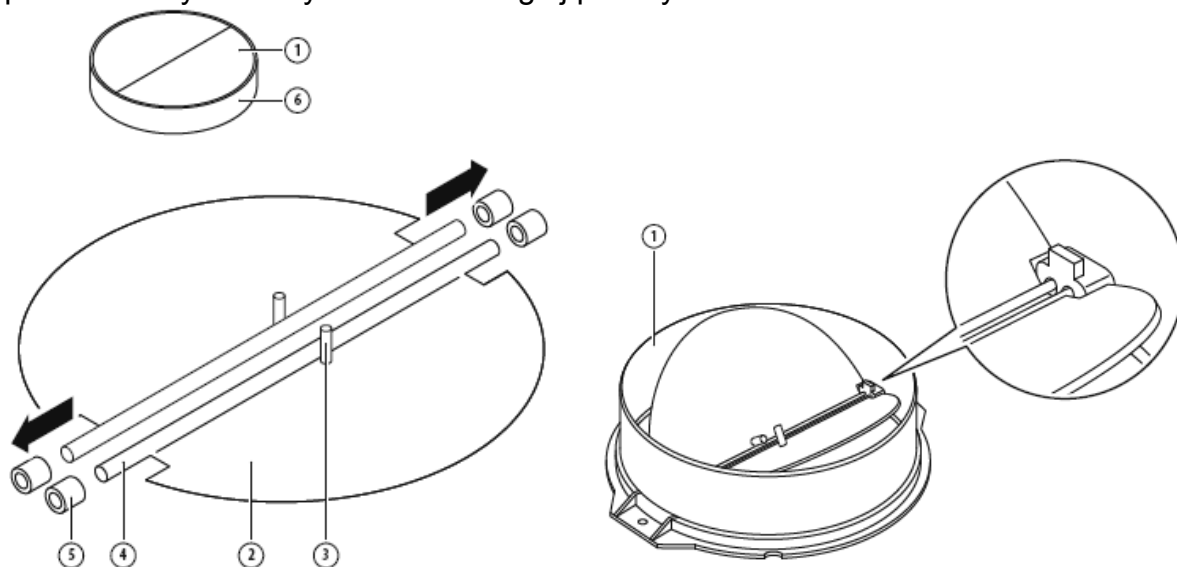

### MONTAŻ

Jeśli dostępny jest wylot na zewnątrz, okap można połączyć przewodem odpływowym (emalia, aluminium, elastyczna rura lub materiał niepalny o średnicy wewnętrznej 150 mm) w sposób pokazany na poniższym rysunku.

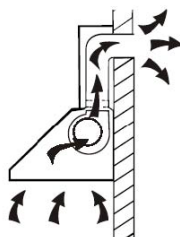

1. Przed montażem należy wyłączyć urządzenie i odłączyć je od źródła zasilania.



2. Aby uzyskać optymalny efekt, okap należy umieścić w odległości 65-75 cm nad powierzchnią gotowania.

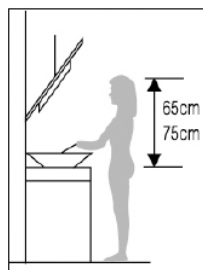

Pic 1

3. Używając wiertła o średnicy 8 mm, wywierć 8 otworów w ścianie w miejscu, które przeznaczyłeś/-aś na instalację komina i korpusu okapu kuchennego. Patrz Rys. 2.

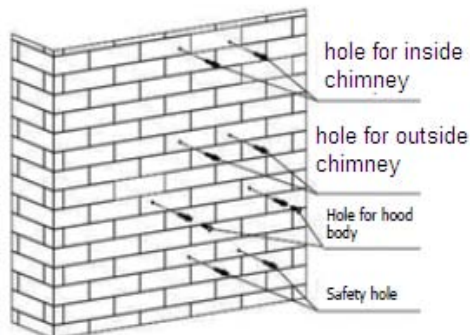

Pic 2

4. Włóż kołki rozporowe w otwory, które wywierciłeś/-aś na korpus okapu kuchennego, dokręć 2 × śruby wsporcze ST4 \* 40 mm do połowy, pozostawiając je 2 mm od ściany. Patrz Rys. 2.

5. Zawieś okap kuchenny na śrubach wsporczych. Patrz rys. 3.

6. Włóż wkręt samogwintujący ST4\*30 mm w otwory bezpieczeństwa i całkowicie dokręć, aby dobrze zamocować okap kuchenny. Patrz rys. 3.

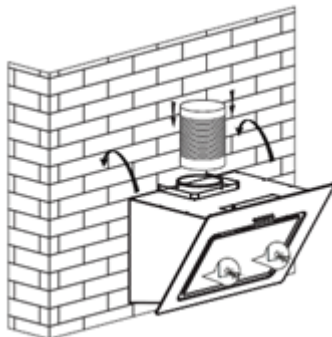

Pic 3

7. Wyposaż konwerter w zawór jednokierunkowy i przymocuj taśmą (Rys. poniżej). Zamontuj 120 mm rurę elastyczną do konwertera wyjściowego i przymocuj opaską kablową. Unieś rurę elastyczną, aż przejdzie przez ścianę przez otwór w ścianie.



Pic 4

8. Zamontuj wewnętrzny wspornik komina: Użyj śrub ST4\*40, aby zainstalować wewnętrzny wspornik komina na ścianie. Patrz Rys. 5.



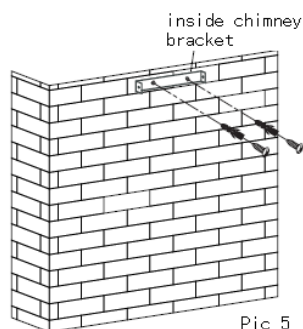

Pic 5

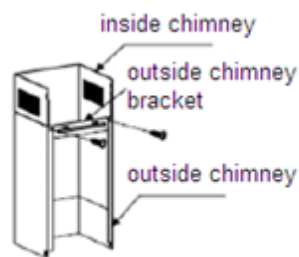

Pic 6

9. Wyposaż wewnętrzny i zewnętrzny komin: Zamontuj zewnętrzny wspornik komina na zewnętrznym kominie za pomocą 2 szt. śrub ST4\*8 mm i upewnij się, że wewnętrzny komin może się swobodnie poruszać wewnątrz, patrz Rys. 6.

10. Przymocuj kominy do okapu kuchennego: Użyj 2 szt. śrub ST4\*8mm, aby przymocować zewnętrzny wspornik komina na wsporniku okapu kuchennego, następnie umocuj zewnętrzny wspornik komina na ścianie za pomocą śrub ST4\*40mm. Patrz Rys. 7.



Pic 7

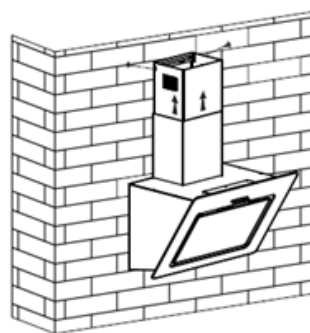

Pic 8

11. Dopasuj wysokość wewnętrznego komina do pozycji wewnętrznego wspornika komina i zamocuj go 2szt. śrubami ST4\*8mm. Patrz Rys. 8.

Uwaga: Dwa odpowietzniki bezpieczeństwa o średnicy 6 mm znajdują się na tylnej obudowie.

## WSKAZÓWKI DOTYCZĄCE INSTALACJI RURY ODPROWADZAJĄCEJ

Aby uzyskać optymalne odprowadzanie powietrza, należy ściśle przestrzegać następujących zasad:

- Rura odprowadzająca powinna być krótka i prosta
- Nie pomniejszaj rozmiaru ani nie zwężaj rury odprowadzającej
- W przypadku stosowania rur elastycznych należy zawsze zainstalować napiętą rurę, aby zminimalizować straty ciśnienia
- Nieprzestrzeganie tych podstawowych instrukcji zmniejszy wydajność i zwiększy poziom hałasu okapu kuchennego.
- Wszelkie prace instalacyjne muszą być wykonywane przez wykwalifikowanego elektryka lub kompetentną osobę.
- Nie podłączaj systemu kanałów okapu do istniejącego systemu wentylacyjnego, który jest używany do innych urządzeń, takich jak rura ciepła, rura gazowa, rura ciepłego powietrza.
- Kąt zgięcia rury wentylacyjnej nie powinien być mniejszy niż 120°; musisz ustawić rurę poziomo lub, alternatywnie, rura powinna bieć od punktu początkowego i być skierowana do zewnętrznej ściany.

•Po zakończeniu instalacji upewnij się, że okap kuchenny jest ustawiony poziomo, aby uniknąć gromadzenia się tłuszczu na jednym końcu.

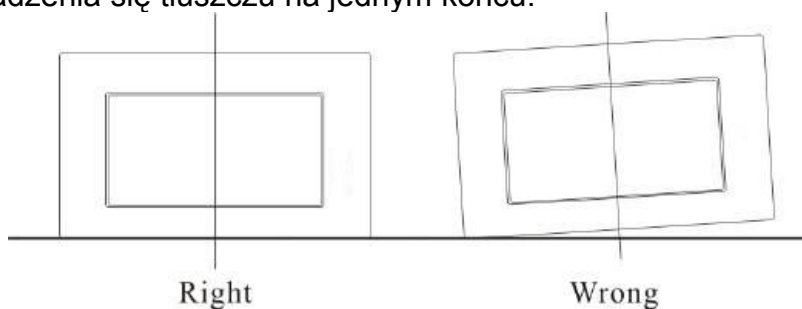

Upewnij się, że wybrane do instalacji rury odprowadzające są zgodne z odpowiednimi normami i ognioodporne.

<p>OSTRZEŻENIE:</p> 	<ul style="list-style-type: none"><li>➤ Ze względów bezpieczeństwa używaj tylko tych samych rozmiarów śrub mocujących czy montażowych, które są zalecane w niniejszej instrukcji obsługi.</li><li>➤ Niezamontowanie wkrętów lub urządzenia mocującego zgodnie z niniejszą instrukcją może spowodować zagrożenie elektryczne.</li></ul>
---	--

## Zacznij korzystać z okapu kuchennego

### Naciśnij przycisk

- Naciśnij przycisk “Stop”, a wówczas silnik zostanie zatrzymany.
- Naciśnij przycisk “Niskie Obroty”, a wówczas silnik będzie pracować na niskich obrotach.
- Naciśnij przycisk “Średnie Obroty”, a wówczas silnik będzie pracować na średnich obrotach.
- Naciśnij przycisk “Wysokie Obroty”, a wówczas silnik będzie pracować na wysokich obrotach.
- Naciśnij przycisk “Światło”, a wówczas oba światła się zaświecą. Naciśnij ponownie przycisk, a światła zostaną wtedy zgaszone.

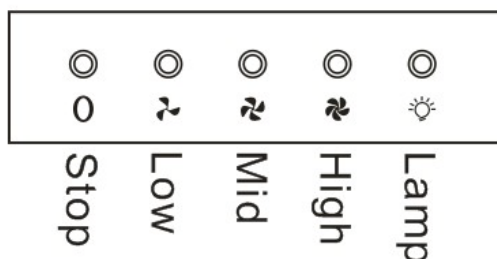

## USUWANIE USTEREK

Usterka	Potencjalna przyczyna	Rozwiązanie
Żarówka włączona, ale silnik nie działa	Wyłącznik wentylatora jest wyłączony	Wybierz pozycję wyłącznika wentylatora.
	Wyłącznik wentylatora nie działa	Skontaktuj się z centrum serwisowym.
	Silnik nie działa	Skontaktuj się z centrum serwisowym.
Światło nie działa, silnik nie działa	Przepalone bezpieczniki domowe	Zresetuj/wymień bezpieczniki.
	Przewód zasilający jest luźny lub odłączony	Włóż dobrze przewód zasilający do gniazdka. Włącz gniazdko.
Wyciek oleju	Zawór jednokierunkowy i wylot nie są ciasno uszczelnione	Zdejmij zawór jednokierunkowy i uszczelnij szczeliwem.
	Wyciek z połączenia komina i pokrywy	Zdejmij komin i uszczelnij.
Światła nie działają	Spalone/wadliwe lampki	Wymień lampki zgodnie z niniejszą instrukcją.
Niewystarczające odsysanie	Odległość pomiędzy okapem kuchennym a gazową płytą grzejącą jest zbyt duża	Ustaw ponownie okap kuchenny w prawidłowej odległości.
Okap kuchenny jest pochylony	Śruba mocująca nie jest wystarczająco mocno dokręcona	Dokręć śrubę mocującą i ustaw go poziomo.

### UWAGA:



Wszelkie naprawy elektryczne niniejszego urządzenia muszą być zgodne z przepisami lokalnymi, wojewódzkimi i krajowymi. W przypadku wątpliwości przed podjęciem jakichkolwiek powyższych czynności należy skontaktować się z centrum serwisowym. Podczas otwierania urządzenia należy zawsze odłączyć urządzenie od źródła zasilania.

## KONSERWACJA I CZYSZCZENIE

### Uwaga:

- Przed rozpoczęciem konserwacji lub czyszczenia okap kuchenny należy odłączyć od głównego źródła zasilania. Upewnij się, że gniazdko ścienne do okapu kuchennego jest wyłączone, a wtyczka wyjęta.
- Zewnętrzne powierzchnie są podatne na zadrapania i otarcia, dlatego należy postępować zgodnie z instrukcjami czyszczenia, aby uzyskać najlepszy możliwy rezultat bez uszkodzeń.

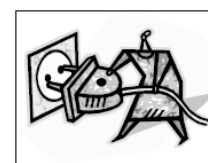

### INFORMACJE OGÓLNE

Czyszczenie i konserwacja powinna być przeprowadzana przy zimnym urządzeniu, szczególnie podczas czyszczenia. Unikaj pozostawiania na powierzchni substancji alkalicznych lub kwaśnych (sok z cytryny, ocet itp.).

### STAL NIERDZEWNA

Stal nierdzewna musi być regularnie czyszczona (np. co tydzień), aby zapewnić długi okres użytkowania. Wycieraj czystą miękką ściereczką. Można użyć specjalistycznego płynu czyszczącego do stali nierdzewnej.

## UWAGA:

Upewnij się, że wycieranie odbywa się wzdłuż tekstury stali nierdzewnej, aby zapobiec pojawieniu się nieestetycznych krzyżujących się zarysowań.

## POWIERZCHNIA PANELU STEROWANIA

Wkładkę panelu sterowania można wyczyścić ciepłą wodą z mydłem. Przed czyszczeniem upewnij się, że ściereczka jest czysta i dobrze wykręcona. Użyj suchej, miękkiej ściereczki, aby usunąć nadmiar wilgoci pozostawionej po czyszczeniu.

## Ważne

Używaj neutralnych detergentów i unikaj używania ostrych chemikaliów, silnych domowych detergentów czy produktów zawierających materiały ściernie, ponieważ wpłynie to na wygląd urządzenia i potencjalnie usunie wszelką drukowaną grafikę na panelu sterowania, jak również spowoduje unieważnienie gwarancji producenta.

## FILTRY SIATKOWE PRZECIWTŁUSZCZOWE

Filtry siatkowe można czyścić ręcznie. Namocz je przez około 3 minuty w wodzie z dodatkiem detergentu rozpuszczającego tłuszcz, a następnie delikatnie przetrzyj za pomocą miękkiej szczoteczki. Proszę nie wywierać zbyt dużego nacisku, aby uniknąć ich uszkodzenia. (Pozostaw do samoczynnego wyschnięcia z dala od bezpośredniego światła słonecznego)

Filtry należy myć oddzielnie od naczyń stołowych i przyborów kuchennych. Wskazane jest, aby nie używać płynu nabłyszczającego.

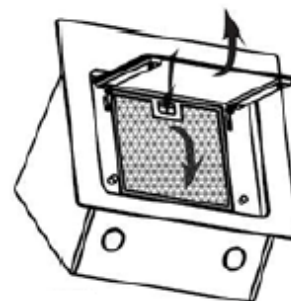

## MONTAŻ FILTRÓW SIATKOWYCH PRZECIWTŁUSZCZOWYCH

• Aby zamontować filtry, postępuj zgodnie z następującymi czterema krokami (patrz rys. obok):

- Umieść filtr w szczelinach z tyłu okapu.
- Naciśnij przycisk na uchwycie filtra.
- Zwolnij uchwyt, gdy filtr znajdzie się w pozycji spoczynkowej.
- Powtórz czynności, aby zamontować wszystkie filtry.

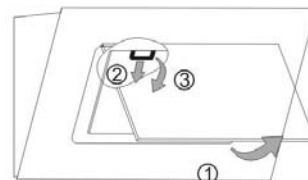

## FILTRY WĘGLOWE

Filtr z węglem aktywnym służy do neutralizowania zapachów. Zazwyczaj filtr z węglem aktywnym powinien być wymieniony po trzech lub sześciu miesiącach w zależności od przyzwyczajień żywieniowych i sposobu gotowania. Procedura instalacji filtra z węglem aktywnym wygląda następująco.

1. Przed instalacją lub wymianą filtrów węglowych należy odłączyć zasilanie od urządzenia.
2. Naciśnij blokadę filtra i wyjmij filtr siatkowy.
3. Obróć filtr węglowy po obu stronach silnika w kierunku przeciwnym do ruchu wskazówek zegara. Wymień filtry węglowe na nowe filtry węglowe.
4. Umieść filtr siatkowy.
5. Podłącz zasilanie do gniazdka ściennego.

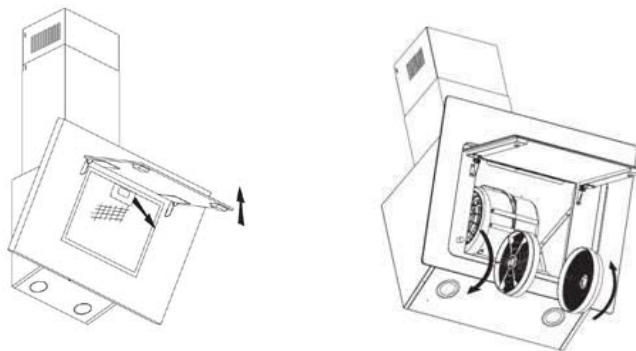

### UWAGA:

- Upewnij się, że filtr jest bezpiecznie zablokowany. W przeciwnym razie może się obluźnić i wywołać zagrożenie.
- Po założeniu filtra z węglem aktywnym moc ssania będzie obniżona.

### WYMIANA ŻARÓWKI

<p>Ważne:</p> 	<ul style="list-style-type: none"> <li>✧ Żarówka musi być wymieniona przez producenta, jego przedstawiciela serwisowego lub podobnie wykwalifikowaną osobę.</li> <li>✧ Zawsze wyłączaj zasilanie elektryczne przed wykonaniem jakichkolwiek czynności na urządzeniu. Podczas obsługi żarówki, upewnij się, że ostygła ona całkowicie przed bezpośrednim kontaktem z rękoma.</li> <li>✧ Podczas obsługi lampek należy użyć szmatki lub rękawic, aby zapewnić, że pot nie wejdzie w kontakt z lampką, ponieważ może to zmniejszyć jej żywotność.</li> </ul>
--	---

### ŚWIATŁA LED:

- Najpierw wyłącz urządzenie i wyjmij wtyczkę z gniazdka.
- Oczekaj, aż żarówka się ochłodzi przed jej wymianą.
- Zdejmij przednią część za pomocą śrubokręta.
- Ostrożnie wyjmij światło LED i wymień je na ten sam typ i o tej samej wartości znamionowej (dioda LED 2\*2W LSD-B1)
- Załóż z powrotem przednią część na urządzenie za pomocą śrubokręta.
- **Kod ILCOS D dla tej lampy to: DBR-2/65-H-64**
  - Moduły LED, samobalujące - okrągła lampa
  - Max. moc: 2 W
  - Zakres napięcia: AC 220-240V
  - Wymiary:

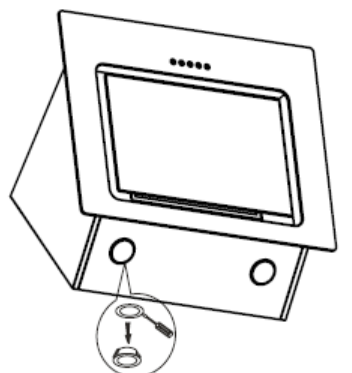
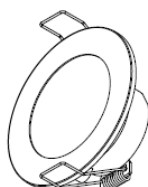
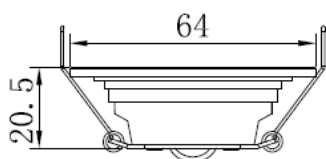

## OCHRONA ŚRODOWISKA:

	<p>Niniejszy produkt jest oznaczony symbolem selektywnego segregowania zużytego sprzętu elektronicznego. Oznacza to, że produkt ten nie może być utylizowany wraz z odpadami komunalnymi, lecz musi być on utylizowany w ramach systemu selektywnej zbiórki zgodnie z dyrektywą 2012/19/UE. Następnie zostanie on poddany recyklingowi lub zdemontowany, aby zminimalizować wpływ na środowisko; produkty elektryczne i elektroniczne są potencjalnie niebezpieczne dla środowiska i zdrowia ludzkiego ze względu na obecność niebezpiecznych substancji. Aby uzyskać więcej informacji, skontaktuj się z lokalnymi lub regionalnymi władzami.</p>
---	--

### **UWAGA:**

Poniżej pokazano, jak zredukować całkowity wpływ na środowisko (np. zużycie energii) podczas gotowania.

- (1) Zainstaluj okap w odpowiednim miejscu, w którym zapewniona jest skuteczna wentylacja.
- (2) Regularnie czyść okap, aby nie blokować kanałów powietrznych.
- (3) Pamiętaj, aby po zakończeniu gotowania wyłączyć światło okapu kuchennego.
- (4) Pamiętaj, aby po zakończeniu gotowania wyłączyć okap kuchenny.

## **INFORMACJE DOTYCZĄCE DEMONTAŻU**

Nie demontuj urządzenia w sposób niepokazany w instrukcji obsługi. Urządzenie nie może być rozmontowane przez użytkownika. Po zakończeniu użytkowania urządzenia nie należy go wyrzucać wraz z odpadami domowymi. Informacje o recyklingu można otrzymać w miejscowym urzędzie lub u sprzedawcy.

# Kuhinjska napa

## Navodila za uporabo

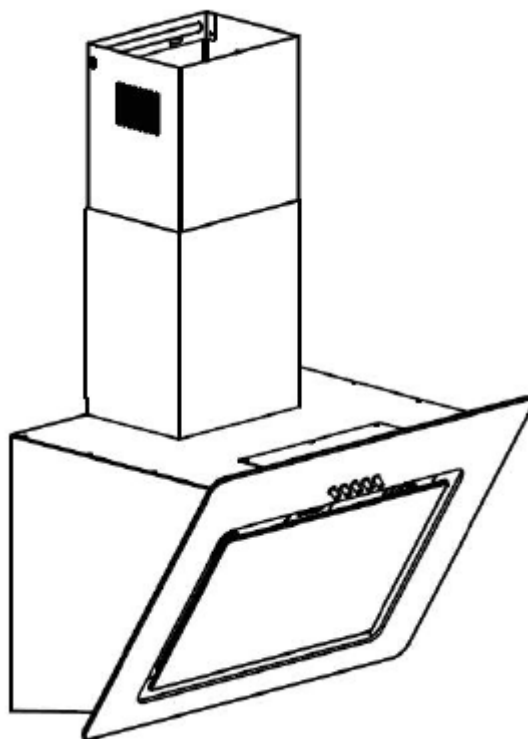

# Vsebina

- 1.....Varnostna navodila
- 2.....Namestitev
- 3.....Začetek uporabe kuhinjske nape
- 4.....Odpravljanje težav
- 5.....Vzdrževanje in čiščenje
- 6.....Varstvo okolja



## VARNOSTNA NAVODILA

V teh navodilih smo opisali pravilno namestitev in uporabo vaše kuhinjske nape. Prosimo vas, da jih natančno preberete, tudi če izdelek že poznate. Navodila shranite na varno mesto, kjer bodo na voljo za kasnejšo uporabo.

### Nikoli ne:

- Ne uporabljajte kuhinjske nape brez maščobnega filtra, ali če je na filtru preveč maščobe!
- Ne nameščajte je nad štedilnik z žarom na visokem nivoju.
- Ne puščajte ponev, v katerih cvrete jedi, brez nadzora, ker lahko razgreta maščoba ali olja zagorijo.
- Nikoli ne puščajte odprtega ognja pod nabo.



- Če je kuhinjska napa poškodovana, je ne uporabljajte.
- Pod kuhinjsko nabo ne flambirajte.
- **PREVIDNO:** Dostopni deli se lahko med uporabo kühalnika močno segrejejo.
- Minimalna razdalja med površino kühalnika, na katero postavite posodo, in najnižji del nape. (Če je kuhinjska napa nad plinskim štedilnikom, mora biti ta razdalja najmanj 65 cm)
- Zrak ne sme biti speljan v dimno cev, ki se uporablja za izpuh plinskih naprav ali naprav na druga goriva.



### Vedno:

- Pomembno! Med nameščanjem in vzdrževalnimi deli, kot je na primer tudi menjava žarnice, vedno izklopite električno napajanje.
- Kuhinjsko nabo morate namestiti v skladu z navodili za namestitev in nadaljnji ukrepi.
- Celotno namestitev lahko opravi samo kompetentna oseba oz. strokovno usposobljen električar.
- Prosimo vas, da embalažo previdno odložite med odpadke. Lahko predstavlja nevarnost za otroke.
- Bodite pozorni na ostre robove kuhinjske nape, zlasti med nameščanjem in čiščenjem.
- Če je kuhinjska napa nad plinskim štedilnikom, je minimalna razdalja med površino štedilnika, na katero postavite posodo, in najnižjim delom kuhinjske nape:

Plinski štedilnik:	75 cm
Električni štedilnik:	65 cm
Štedilnik na premog ali olje:	75 cm
- Zagotovite, da napeljava ne bo imela ostrejših kotov od 90 stopinj, ker bi bila učinkovitost kuhinjske nape močno zmanjšana.
- Opozorilo: Če vijakov ali delov za pritrditev ne namestite v skladu z navodili, obstaja električna nevarnost

## Vedno:

- Če kuhate na plinskem štedilniku, posode in ponve pokrijte s pokrovko.
- Ko je v načinu odvajanja, kuhinjska napa odstranjuje zrak iz prostora. Ne pozabite na ustrezno zračenje. Kuhinjska napa s prostora odstrani vonjave, ne pa tudi pare.
- Kuhinjska napa je primerna samo za uporabo v gospodinjstvih.



- Če je električni kabel poškodovan, ga mora zamenjati proizvajalec, serviser ali podobno kvalificirana oseba, da preprečite morebitne nevarnosti.
- Ta aparat lahko uporabljajo otroci, starejši od 8 let, ter osebe z zmanjšanimi fizičnimi, senzoričnimi ali umskimi sposobnostmi ali s pomanjkljivimi izkušnjami in znanjem, vendar samo pod ustreznim nadzorom ali če imajo navodila za varno uporabo naprave in če razumejo morebitne nevarnosti. Otroci naj se z aparatom ne igrajo. Otroci naj aparata ne čistijo in naj na njem ne izvajajo vzdrževalnih del brez nadzora.



- Opozorilo: Preden dostopate do terminalov, morate izključiti vsa napajanja.

## Vedno:

- Pozor: Napa in njeni dostopni deli se med delovanjem močno segrejejo. Bodite pozorni in ne dotikajte se vročih delov. Otroci, mlajši od 8 let, ne smejo biti v bližini kuhinjske nape, razen pod stalnim nadzorom.
- V prostoru mora biti zagotovljeno primerno zračenje, če kuhinjsko napo uporabljate hkrati s štedilnikom na plin ali na drugo gorivo.
- Obstaja nevarnost požara, če nape ne čistite v skladu z navodili
- Odvod zraka mora biti urejen v skladu s pravili.
- Napo redno čistite, pri čemer pa upoštevajte navodila v poglavju VZDRŽEVANJE.
- Podrobnosti načina in časovni intervali čiščenja so predstavljeni v poglavju o vzdrževanju in čiščenju v navodilih za uporabo.
- Podrobnosti načina in časovni intervali čiščenja so predstavljeni v poglavju o vzdrževanju in čiščenju v navodilih za uporabo.
- Brez nadzora otroci nape ne smejo čistiti in na njej ne smejo izvajati vzdrževalnih del.
- Ko hkrati delujejo kuhinjska napa in kuhinjski aparati, ki se napajajo razen z elektriko tudi z drugo energijo, negativni tlak v prostoru ne sme preseči 4 Pa ( $4 \times 10^{-5}$  bar).
- OPOZORILO: Nevarnost požara: ne hraniti stvari na kuhlani površini.
- Ne uporabljajte parnega čistilnika.
- NIKOLI ognja ne poskušajte pogasiti z vodo, ampak izklopite aparat in nato ogenj prekrijte npr. s pokrovom ali protipožarno odejo.

## NAMESTITEV (ODVOD ZRAKA IZ PROSTORA)

### NAMESTITEV V-POKLOPCA

Če napa še nima vgrajenega V-poklopca, morate vi vgraditi obe polovici na ohišje nape. Slike prikazujejo samo primer montaže V-poklopca, način montaže se lahko pri različnih modelih in konfiguracijah razlikuje.

Za montažo V-poklopca, morate:

- montirati dve polovici v ohišje 6
- zatič 3 mora biti obrnjen navzgor;
- osi 4 je treba vstaviti v odprtine 5 na ohišju;
- celoten postopek ponovite za drugo polovico

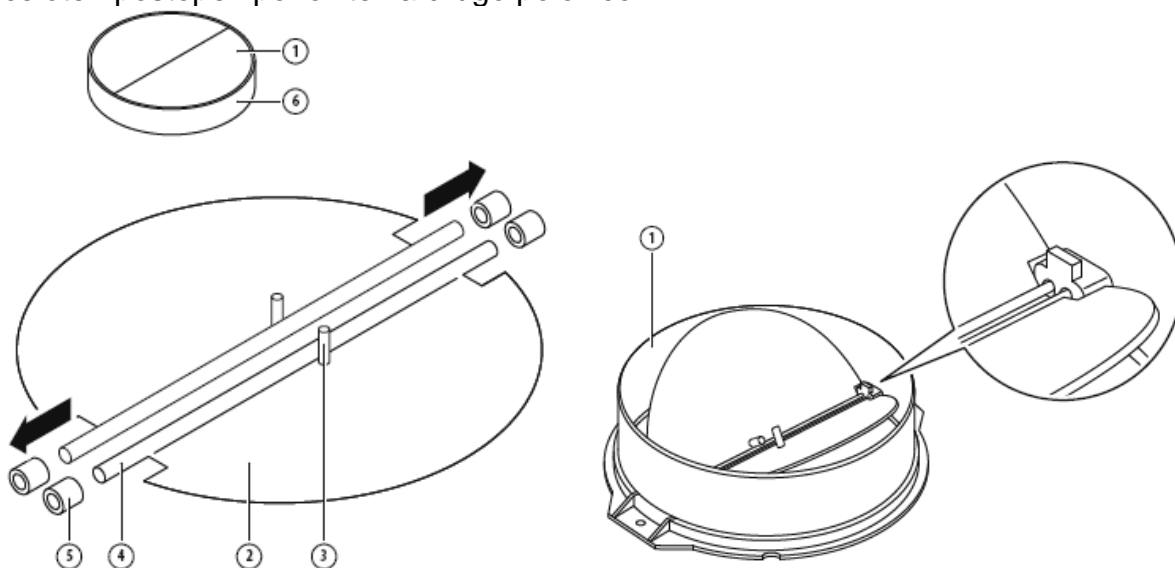

### NAMESTITEV

Če speljete odvod zraka iz hiše ven, lahko svojo kuhinjsko napo povežete, kot prikazuje slika spodaj, z napeljavo za odvod (emajl, aluminij, fleksibilne cevi ali gorljivi materiali z notranjim premerom 150 mm)

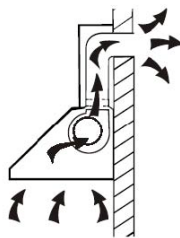

1. Pred namestitvijo napo izklopite in izključite z napajanja.



2. Kuhinjsko napo za optimalno učinkovitost namestite 65-75 cm nad kuhalno površino.

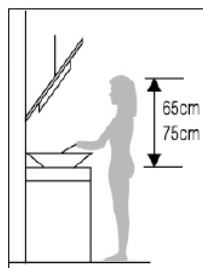

Pic 1

3. S svedrom, ki ima premer 8 mm izvrtajte 8 lukenj v steno, kjer ste izbrali položaj za ohišje in odvod kuhinjske nape. Glej sl. 2

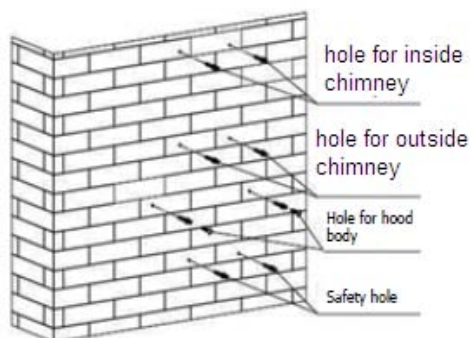

Pic 2

4. V odprtine v steni, ki ste jih izvrtali, namestite vložke in privijte 2 x podporna vijaka ST4\*40 mm do polovice, 2 mm naj gledata iz stene. Glej sl. 2

5. Obesite napo na podporna vijaka. Glej sl. 3.

6. Vstavite samovrezni vijak ST4\*30 mm v varnostno luknjo in ga do konca privijte, da boste zagotovili, da je napa dobro pritrjena. Glej sl. 3

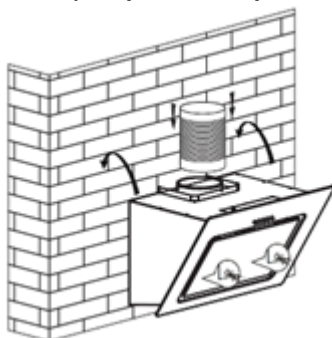

Pic 3

7. Pretvornik povežite z enosmernim ventilom in ga fiksirajte s trakom (slika spodaj). Namestite 120 mm raztežno cev na izhod pretvornika in jo fiksirajte z vezico. Raztežno cev dvignite in jo skozi luknjo v steni potisnite skozi steno.



Pic 4

8. Namestite notranji nosilec odvoda: uporabite vijake ST4\*40 za namestitev notranjega nosilca odvoda na steno. Glej sl. 5.

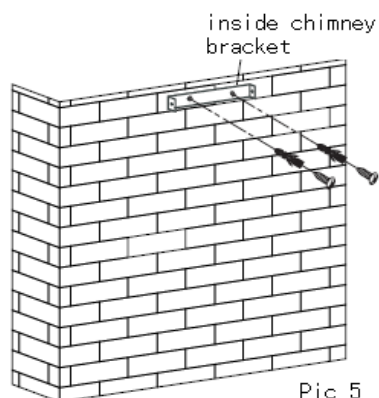

Pic 5

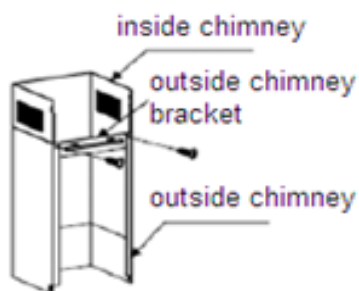

Pic 6

9. Namestite notranji in zunanji odvod: Namestite zunanji nosilec odvoda na zunanji nosilec z 2 vijakoma ST4\*8 mm, zagotovite, da se notranji odvod lahko prosto giblje, glej sl. 6.

10 Fiksirajte odvod na napo: uporabite 2 vijaka ST4\*8 mm za pritrditev nosilca zunanjega odvoda na napo, nato fiksirajte nosilec zunanjega odvoda na steno z vijaki ST4\*40 mm. Glej sl. 7.



Pic 7

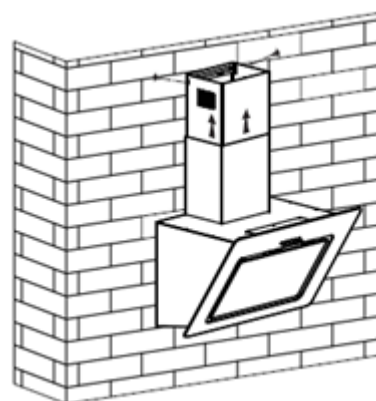

Pic 8

11. Prilagodite višino notranjega odvoda položaju notranjega nosilca odvoda in ga fiksirajte z 2 vijakom ST4\*8 mm. Glej sl. 8

Opomba: Dva varnostna ventilatorja sta nameščena zadaj na ohišju in sicer s premerom 6 mm.

## NASVETI ZA NAMESTITEV ODVAJANJA ZRAKA

Strogo morate upoštevati naslednja pravila, da bo odvod zraka optimalen:

- Odvodna napeljava naj bo kratka in ravna
- Ne zmanjšujte velikosti in ne omejujte odvodne napeljave
- Ko uporabljate fleksibilne napeljave, vedno namestite napeto napeljavo, da bodo izgube tlaka minimalne
- Če teh osnovnih pravil ne boste upoštevali, bo zmogljivost nape manjša in hrup med delovanjem večji.
- Celotno namestitev lahko opravi samo strokovno usposobljen električar ali druga kompetentna oseba.
- Sistem cevi nape ne priključujte na kakršenkoli obstoječ prezračevalni sistem, ki ga uporabljajo druge naprave, kot so toplovodne cevi plinske cevi, ogrevalne cevi.
- Kot zavoja prezračevalne cevi ne sme biti manjši od 120 °; cev morate usmeriti vodoravno ali pa alternativno gre lahko cev navzgor iz začetne točke in jo speljemo po zunanji steni.

- Po namestitvi preglejte, da je napa v vodoravnem položaju, da preprečite nabiranje maščobe na enem delu.

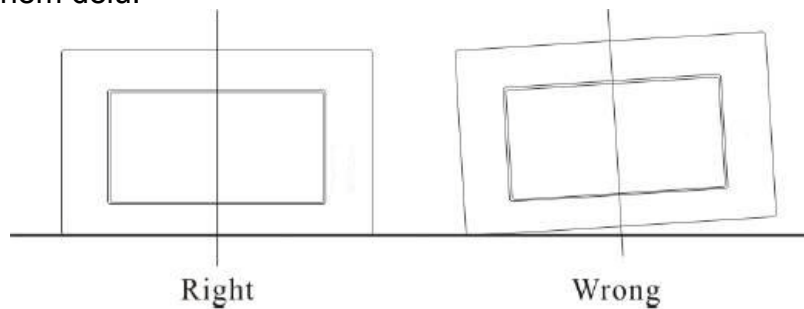

Prepričajte se, da je izbrana napeljava za namestitev nape skladna s predmetnimi standardi in je ognjevarna.

<p>OPOZORILO:</p> 	<ul style="list-style-type: none"> <li>➤ Iz varnostnih razlogov uporabljajte vijake za pritrditev ali montažo, ki jih priporočamo v navodilih za uporabo.</li> <li>➤ Če vijakov ali delov za pritrditev ne namestite v skladu z navodili, obstaja električna nevarnost</li> </ul>
---	---

## Začetek uporabe vaše kuhinjske nape

### Pritisnite gumb

- Pritisnite gumb "Stop" in motor se zaustavi.
- Pritisnite gumb "Počasi" in motor bo deloval počasi.
- Pritisnite gumb "Srednje" in motor bo deloval s srednjo hitrostjo.
- Pritisnite gumb "Hitro" in motor bo deloval hitro.
- Pritisnite gumb "Luč" in obe luči bosta zasvetili. Pritisnite gumb še enkrat in luči prenehata svetiti

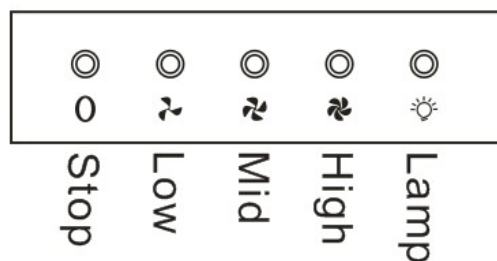

## ODPRAVLJANJE NAPAK

Napaka	Možen vzrok	Rešitev
Luč sveti, motor pa ne deluje	Stikalo ventilatorja izklopljeno	Izberite položaj stikala ventilatorja.
	Preklop ventilatorja ni uspel	Obrnite se na servisni center.
	Napaka motorja	Obrnite se na servisni center.
Luč ne deluje, motor tudi ne.	Napaka na varovalkah	Ponastavite/Zamenjajte varovalke.
	Električni kabel je izključen	Ponovno vključite kabel v električni vtič. Vključite električno napetost.
Puščanje olja	Enosmerni ventil in izhod nista dobro zatesnjena	Vzemite enosmerni ventil in zatesnite s tesnilnim sredstvom.
	Puščanje povezave odvoda in pokrova	Zatesnite priključek odvoda.
Luči ne delujejo.	Okvarjene žarnice ali z napako	Zamenjate žarnice ponavodilih.
Nezadostno sesanje	Razdalja med kuhinjsko napa in plinskim štedilnikom je prevelika	Napo nastavite na pravilno razdaljo.
Kuhinjska napa se nagiba.	Vijaki za pritrditev niso dovolj pritrjeni	Pritrdite viseč vijak, da bo vodoraven.

#### **OPOMBA:**



Vsa električna popravila aparata morajo biti skladna z lokalnimi, državnimi in zveznimi zakoni. V primeru dvomov se obrnite na servisni center preden začnete z deli. Vedno najprej izključite napa iz električne napetosti, če jo odpirate.

## VZDRŽEVANJE IN ČIŠČENJE

### **Pozor:**

- Pred vzdrževalnimi deli ali čiščenjem je treba kuhinjsko napa izključiti iz električnega napajanja. Kuhinjsko napa izključite iz stenske vtičnice in vtič umaknite.



- Zunanje površine so občutljive na praske in odrgnine, zato upoštevajte navodila za čiščenje, da bo najboljši možen rezultat dosežen brez škode.

### **SPLOŠNO**

Čiščenje in vzdrževalna dela se smejo izvajati, ko je napa hladna, zlasti med čiščenjem. Na površini nape ne puščajte bazičnih ali kislih snovi (limonin sok, kis itd.).

### **NERJAVNO JEKLO**

Nerjavno jeklo je treba redno čistiti (npr. tedensko) za njegovo dolgo življenjsko dobo. Osušite s čisto mehko krpo. Uporabi se lahko posebna tekočina za nerjavno jeklo.

## OPOMBA:

Pri brisanju nerjavnega jekla morate preprečiti neželene praske in spraskan videz.

## POVRŠINA NADZORNE PLOŠČE

Nadzorno ploščo lahko čistimo s toplo milnico. Krpa mora biti čista in dobro ožeta. Odvečno vlago po čiščenju odstranite z mehko čisto krpo.

## Pomembno

Čistite z nevtralnimi detergenti in ne uporabljajte ostrih kemikalij, močnih gospodinjskih detergentov ali abrazivnih izdelkov, ker lahko poškodujejo videz nape in potencialno lahko odstranijo natisnjene napise na nadzorni plošči in zaradi njih lahko preneha veljati garancija.

## MREŽASTI MAŠČOBNI FILTER

Mrežaste filtre lahko čistite ročno. Namočite za 3 minute v vodo z detergentom, ki topi maščobo, nato jih na rahlo skrtačite z mehko krtačo. Ko krtačite, ne pritiskajte preveč, ker boste napo poškodovali. (Posušite naravno, ne neposredno na soncu)

Filtre pomivajte ločeno od pribora in kuhinjske posode. Priporočamo, da ne uporabljate sredstev za izpiranje.

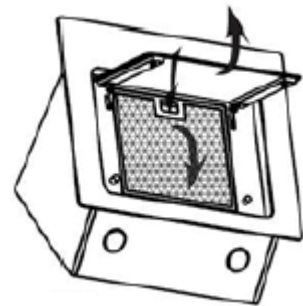

## NAMEŠČANJE MREŽASTEGA MAŠČOBNEGA FILTRA

- Filtre namestite v naslednjih korakih (Glej sliko zraven):
  - Namestite filtre v reže na zadnji strani nape.
  - Pritisnite gumb na ročaj filtra.
  - Sprostite ročaj, ko je filter nameščen na položaj.
  - Postopek ponovite za vse filtre.

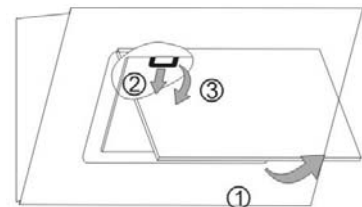

## FILTER Z OGLJEM

Filter z aktivnim ogljem se lahko uporablja proti neprijetnim vonjem. Običajno je treba filter z ogljem zamenjati na tri ali šest mesecev, odvisno od kuharskih navad. Postopek namestitve filtrov z aktivnim ogljem je opisan spodaj.

1. Preden filter z ogljem namestite ali zamenjate, napo izključite iz električnega napajanja.
2. Pritisnite na zaklep filtra in odstranite mrežico filtra.
3. Obrnite filter z ogljem na obeh straneh motorja nasproti urnemu kazalcu. Filter z ogljem nadomestite z novim filtrom z ogljem.
4. Namestite mrežico filtra.
5. Vtič priključite v stensko vtičnico.



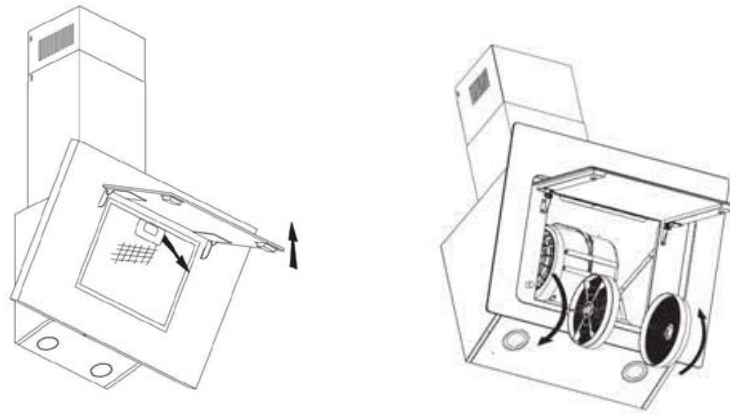

### OPOMBA:

- Prepričajte se, da je filter varnostno blokiran. V nasprotnem filter ne bo pritrjen in bo predstavljal nevarnost.
- Ko je dodan filter z aktivnim ogljem, bo moč sesanja manjša.

### MENJAVA ŽARNICE

<p>Pomembno</p> 	<ul style="list-style-type: none"> <li>✧ Žarnico mora zamenjati proizvajalec, serviser ali podobno kvalificirana oseba.</li> <li>✧ Vedno najprej izklopite električno napetost in se šele nato lotite del na aparatu. Ko menjate žarnico, se najprej prepričajte, da se bo popolnoma ohladila, šele nato se jo lahko dotikate.</li> <li>✧ Ko delate s sijalkami, jih držite s krpo ali rokavicami, da ne bodo prišle v stik z znojem, ker bi se tako skrajšala življenjska doba sijalke.</li> </ul>
--	---

### LUČI LED:

- Najprej napo izklopite in izključite.
- Počakajte, da se žarnica najprej ohladi in jo šele nato zamenjajte.
- Sprednji del odstranite z izvijačem.
- Previdno izvlecite lučko LED in jo zamenjajte z istim tipom lučke LED (2\*2 W LSD-B1 LED)
- Sprednji del ponovno namestite z izvijačem.
- **ILCOS D koda za to luč je: DBR-2/65-H-64**
  - Moduli LED, z vgrajeno predstikalno napravo - okrogla lučka
  - Maks. watt: 2 W
  - Obseg napetosti: AC 220-240V
  - Dimenzije:

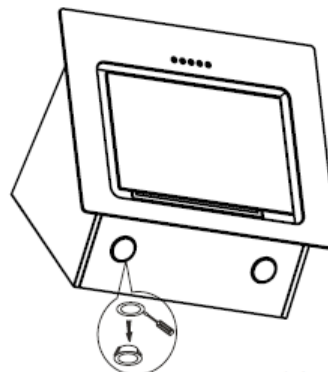
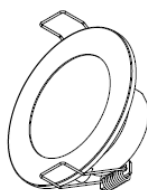
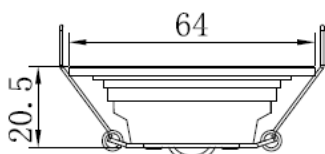

## VARSTVO OKOLJA:

	<p>Izdelek je označen s simbolom selektivnega ločevanja elektronskih odpadkov. To pomeni, da izdelka ne smemo odlagati med gospodinjske odpadke, ampak ga je treba odložiti v sistem selektivnega zbiranja odpadkov v skladu s smernico 2012/19/ES. Nato ga lahko recikliramo ali razgradimo, da bo vpliv na okolje zmanjšan na minimum, električni in elektronski izdelki so potencialno nevarni za okolje in zdravje ljudi zaradi nevarnih snovi. Za več informacij se obrnite na svoje lokalne ali regionalne oblasti.</p>
---	---

### **OPOMBA:**

V nadaljevanju je prikazano, kako zmanjšamo celotni vpliv na okolje (uporabo energije) med kuhanjem).

- (1) Kuhinjsko nape namestite na primerno mesto z zadostnim zračenjem.
- (2) Kuhinjsko nape redno čistite, da se zračne poti ne bodo blokirale.
- (3) Po kuhanju ne pozabite izključiti luči v nape.
- (4) Po kuhanju ne pozabite izključiti nape.

## **INFORMACIJE O RAZGRAJEVANJU**

Nape ne razgradite drugače, kot je prikazano v navodilih za uporabo. Nape ne more razgraditi uporabnik. Po koncu življenjske dobe je ne smete odložiti med gospodinjske odpadke. Za nasvet se lahko obrnete na svoje lokalne oblasti ali na podjetje za recikliranje

# Kuhinjski aspirator

## Uputstvo

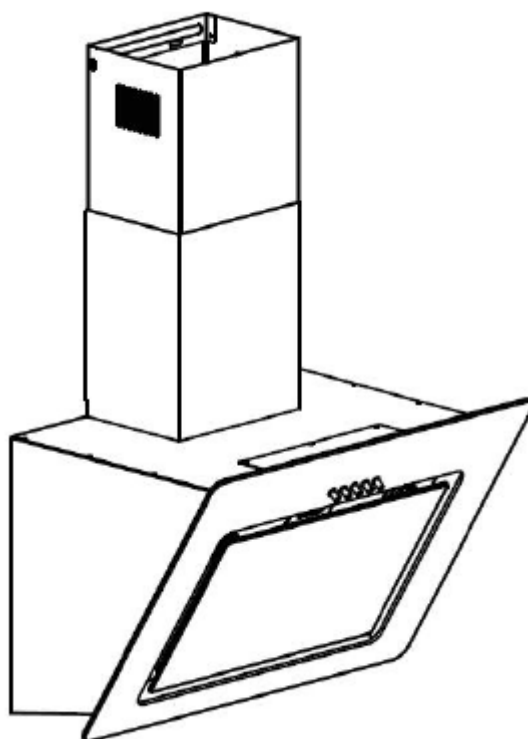

# Sadržaj

1.....	Bezbednosna uputstva
2.....	Montaža
3.....	Pokretanje aspiratora
4.....	Rešavanje problema
5.....	Održavanje i čišćenje
6.....	Zaštita životne sredine

## BEZBEDNOSNA UPUTSTVA

Ovo uputstvo objašnjava kako se aspirator montira i koristi i molimo vas da ga pažljivo pročitate pre nego što počnete da ga koristite čak i ako ste već upoznati s ovim proizvodom. Ovo uputstvo treba čuvati na sigurnom mestu da bi se kasnije moglo koristiti.

### Šta nikada ne treba raditi:

- Nemojte pokušavati da koristite aspirator bez filtera za masnoću niti ako su filteri previše zamašćeni!
- Nemojte postavljati aspirator iznad šporeta sa jakim efektom grila.
- Nemojte ostavljati tiganj bez nadzora dok ga koristite jer se vrela mast ili ulje mogu zapaliti.
- Nikada nemojte ostavljati otvoreni plamen ispod aspiratora.



- Ako je aspirator oštećen nemojte pokušavati da ga koristite.
- Nemojte flambirati jela ispod aspiratora.
- **OPREZ:** Prilikom korišćenja kuhinjskih aparata pristupačni delovi aspiratora mogu postati vreli.
- Minimalna udaljenost između površine za kuvanje na šporetu i najnižeg dela aspiratora. (Kada se aspirator nalazi iznad uređaja na kom se koristi plin, udaljenost treba da bude najmanje 65 cm)
- Vazduh ne sme biti ispuštan kroz otvor koji se koristi za odvod dima iz uređaja na gas ili druga goriva.



### Šta uvek treba uraditi:

- **Važno!** Tokom montaže i održavanja, kao što je na primer prilikom zamene sijalice, uvek isključite napajanje.
- Aspirator mora biti postavljen u skladu sa uputstvima za montažu i moraju se ispoštovati sve mere.
- Celokupnu montažu mora izvršiti za to osposobljena osoba ili kvalifikovani električar.
- Molimo vas da materijal u kom je aspirator bio zapakovan pažljivo odložite. Opasan je za decu.
- Obratite pažnju na oštre ivice aspiratora, naročito tokom montaže i čišćenja.
- Kada se aspirator nalazi iznad uređaja na kom se koristi plin, minimalna udaljenost između površine za kuvanje na šporetu i najnižeg dela aspiratora mora biti:

Šporeti na plin:	75 cm
Električni šporeti:	65 cm
Šporeti na uglj ili naftu:	75 cm
- Postarajte se da crevo ne bude savijeno manje od 90 stepeni jer to smanjuje efikasnost aspiratora.
- **Upozorenje:** Propust da se zavrtnji i delovi za pričvršćivanje koriste u skladu sa ovim uputstvima može prouzrokovati udar struje

## Šta uvek treba uraditi:

- Kada koristite šporet na plin uvek stavljajte poklopce na šerpe i tiganje.
- Kada je u režimu izvlačenja, aspirator izvlači vazduh iz prostorije. Proverite da li su ispoštovane sve mere za ventilaciju. Aspirator uklanja neprijatne mirise iz prostorije ali ne i paru.
- Aspirator je samo za kućnu upotrebu.



- Ako je napojni kabal oštećen, mora ga zameniti proizvođač, osoba koju proizvođač za to koristi ili osoblje koje je za to obučeno, kako bi se sprečile nezgode.
- Ovaj uređaj smeju koristiti deca od 8 i više godina, kao i osobe čije su fizičke, čulne ili mentalne sposobnosti smanjene ili kojima nedostaje iskustvo i znanje ukoliko im se obezbedi odgovarajući nadzor ili uputstvo o bezbednom korišćenju ovog uređaja i ukoliko su upoznati s potencijalnim opasnostima. Deca se ne smeju igrati ovim uređajem. Čišćenje i održavanje ne treba da obavljaju deca bez nadzora.



- **Upozorenje:** Pre pristupa terminalima sva strujna kola treba da budu isključena.

## Šta uvek treba uraditi:

- **Oprez:** Tokom rada ovaj uređaj i njegovi pristupačni delovi mogu postati vrela. Pazite da ne dotičete grejne elemente. Deci ispod 8 godina starosti ne treba dozvoliti pristup osim ako su pod konstantnim nadzorom.
- Kada aspirator radi u isto vreme kad i uređaji na plin ili druga goriva, u prostoriji treba da ima dovoljno ventilacije.
- Ukoliko se čišćenje ne obavlja u skladu sa uputstvima, postoji opasnost od požara.
- Mora biti udovoljeno propisima koji se odnose na izvlačenje vazduha.
- Uređaj čistite periodično na način opisan u poglavlju ODRŽAVANJE.
- Iz bezbednosnih razloga koristite samo one zavrtnje za pričvršćivanje ili montiranje koji su istih mera koje su preporučene u ovom uputstvu.
- Što se tiče detalja o načinu i učestalosti čišćenja, pogledajte u ovom priručniku deo o održavanju i čišćenju.
- Čišćenje i održavanje ne treba da obavljaju deca bez nadzora.
- Kada aspirator radi istovremeno sa uređajima koji koriste energiju koja nije električna, negativni pritisak u prostoriji ne sme preći 4 Pa (4 x 10<sup>-5</sup> bara).
- **Upozorenje:** Opasnost od požara: ne odlažite predmete na površine za kuvanje.
- Ne sme se koristiti parni čistač.
- **NIKADA** nemojte pokušavati da ugase požar vodom već isključite uređaj i pokrijte plamen na primer poklopcem ili protivpožarnim prekrivačem.

## MONTAŽA (SPOLJNA VENTILACIJA)

### MONTAŽA V-POKLOPCA

Ako aspirator nema ugrađen V-poklopac 1, treba da montirate njegova dva dela na kućište. Na slikama se vidi samo primer toga kako montirati V-poklopac, otvor se može razlikovati u zavisnosti od modela i konfiguracije.

Da bi se montirao V-poklopac 1 potrebno je uraditi sledeće:

- Postavite dva dela označena brojem 2 na kućište označeno brojem 6
- pin označen brojem 3 treba da bude okrenut na gore;
- osovina označena brojem 4 treba da bude ubačena u rupe na kućištu označene brojem 5;
- ponovite sve ove korake da biste postavili drugi deo poklopca

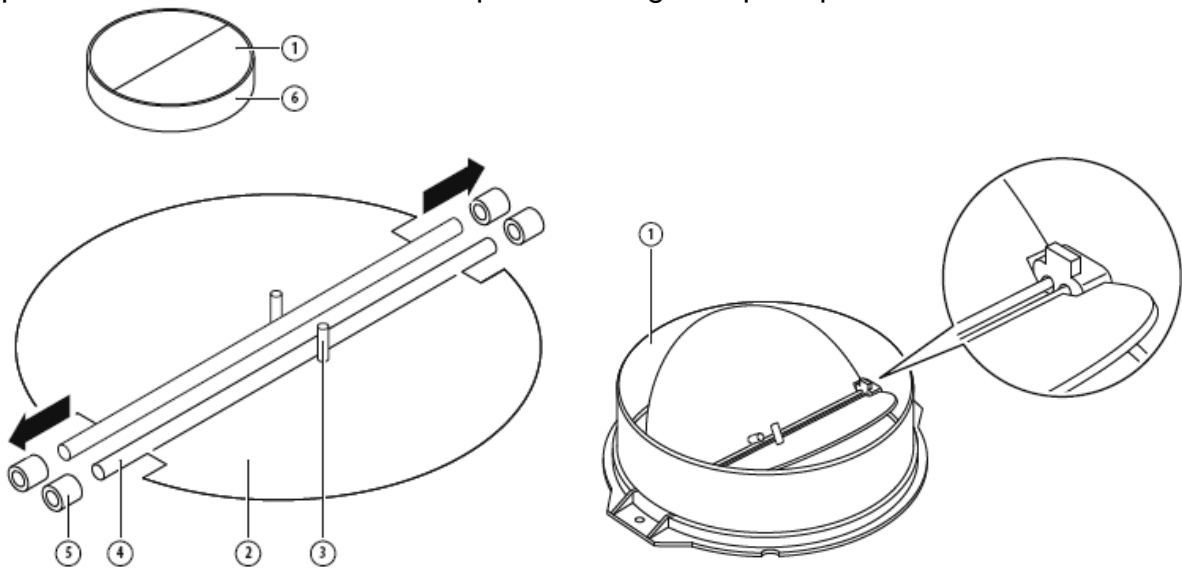

### MONTAŽA

Ako imate otvor koji vodi van prostorije, vaš aspirator se može, u skladu s donjom slikom, priključiti na taj otvor pomoću creva za izvlačenje (emajl, aluminijum, fleksibilno crevo ili nezapaljiv materijal unutrašnjeg prečnika od 150mm)

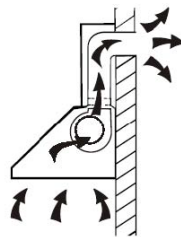

1. Pre montaže isključite uređaj i izvucite kabl iz utičnice.



2. Aspirator daje najbolje rezultate kada je montiran na 65-75 cm od površine za kuvanje.

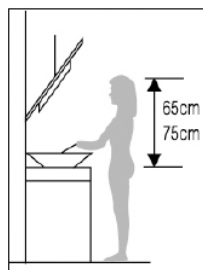

Pic 1

3. Burgijom prečnika 8mm napravite 8 rupa u zidu na mestu koje ste odredili za postavljanje odvodne cevi i kućišta aspiratora. Videti sliku 2.

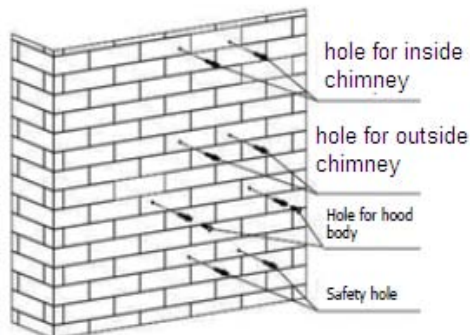

Pic 2

4. Postavite tiplove u rupe koje ste izbušili za kućište aspiratora, zašrafite 2 noseća zavrtnja ST4\*40 mm do pola, tako da vire 2 mm iz zida. Videti sliku 2.

5. Postavite aspirator na noseće zavrtnje. Videti sliku 3.

6. Postavite samourezujuće zavrtnje ST4\*30 mm u sigurnosne rupe i pritegnite ih do kraja kako bi aspirator bio dobro pričvršćen. Videti sliku 3.

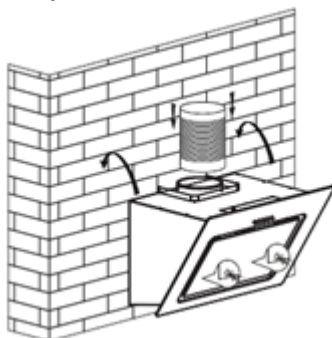

Pic 3

7. Postavite konverter na nepovratni ventil i pričvrstite ga trakom (donja slika).

Postavite produživo crevo od 120mm na izlazni konverter i pričvrstite ga kablovskom vezicom. Izvucite produživo crevo i provucite ga kroz otvor u zidu.



Pic 4

8. Postavite nosač za unutrašnji deo odvoda: Koristite zavrtnje ST4\*40 kako biste na zid postavili nosač za unutrašnji deo odvoda. Videti sliku 5.



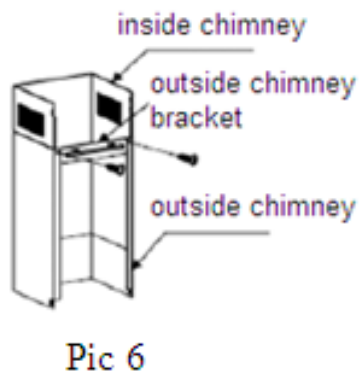
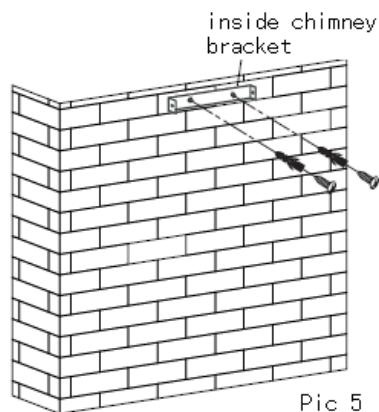

9. Postavite unutrašnji i spoljašnji deo odvoda: Pomoću 2 zavrtnja ST4\*8mm postavite nosač za spoljašnji deo odvoda na spoljašnji deo odvoda i postarajte se da oko unutrašnjeg dela odvoda ima prostora. Videti sliku 6.

10. Pričvrstite odvod za aspirator: Koristite 2 zavrtnja ST4\*8mm kako biste pričvrstili nosač spoljašnjeg dela odvoda za nosač aspiratora a zatim pričvrstite nosač spoljašnjeg dela odvoda na zid pomoću zavrtnja ST4\*40mm. Videti sliku 7.

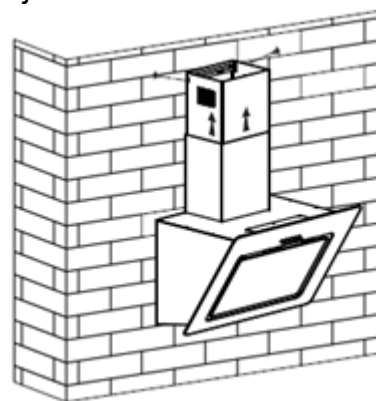

11. Podesite visinu unutrašnjeg dela odvoda na visinu nosača unutrašnjeg dela odvoda i pričvrstite ga pomoću 2 zavrtnja ST4\*8mm. Videti sliku 8.

Napomena: Na zadnjem delu kućišta se nalaze dva sigurnosna otvora prečnika 6mm.

## SAVETI ZA MONTAŽU IZDUVNE CEVI

Pravila koja slede moraju se ispoštovati kako bi se uspostavilo optimalno izvlačenje:

- Izduvna cev mora biti kratka i prava
- Nemojte skraćivati izduvnu cev ili je zapušavati
- Ukoliko za odvod koristite fleksibilnu cev, postavite je tako da ne bude labava kako bi gubitak pritiska bio što manji
- Ukoliko se ne pridržavate ovih osnovnih uputstava to će se odraziti na efikasnost aspiratora i povećaće nivo buke.
- Bilo koji posao oko montaže mora izvršiti za to osposobljena osoba ili kvalifikovani električar.
- Sistem za odvod vazduha iz aspiratora nemojte povezivati s postojećim ventilacionim sistemom koji koriste drugi uređaji, na primer cev za grejanje, cev za gas, cev za topao vazduh.
- Ugao luka ventilacione cevi ne sme biti manji od 120°; cev mora stajati vodoravno ili, kao dodatna mogućnost, cev može biti usmerena uspravno od njenog početnog dela i treba biti odvedena do nekog spoljašnjeg zida.

- Nakon montaže, proverite da li je aspirator dobro iznivelisan kako se masnoća ne bi taložila na krajevima.

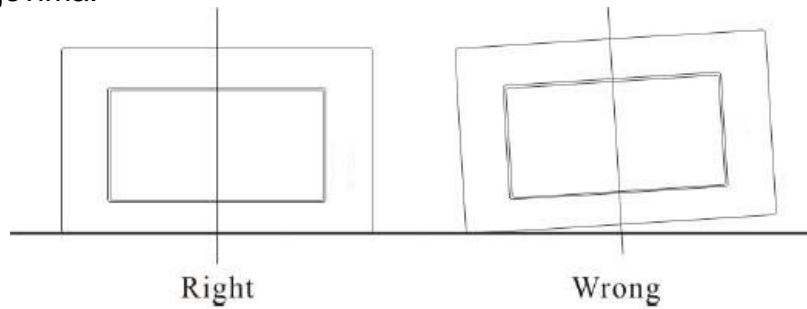

Vodite računa da cevi za odvod vazduha koje ste izabrali budu u skladu s relevantnim standardima i da su otporni na plamen.

<p>UPOZORENJE:</p> 	<ul style="list-style-type: none"> <li>➤ Iz bezbednosnih razloga koristite samo one zavrtnje za pričvršćivanje ili montiranje koji su istih mera koje su preporučene u ovom uputstvu.</li> <li>➤ Propust da se zavrtnji ili delovi za pričvršćivanje koriste u skladu sa ovim uputstvima može prouzrokovati udar struje.</li> </ul>
--	---

## Pokretanje aspiratora

### Tasteri

- Pritiskom na dugme „Stop“ motor se zaustavlja.
- Pritiskom na dugme „Low“ motor radi malom brzinom.
- Pritiskom na dugme „Mid“ motor radi srednjom brzinom.
- Pritiskom na dugme „High“ motor radi velikom brzinom.
- Pritiskom na dugme „Light“ oba svetla svetle. Ponovljenim pritiskom na ovo dugme svetla će se ugasi.

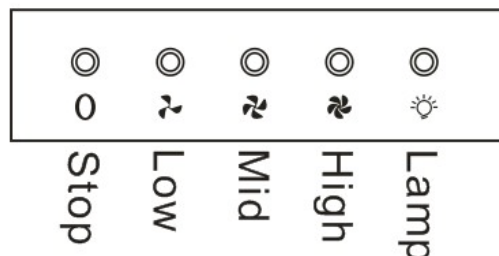

## REŠAVANJE PROBLEMA

Kvar	Mogući uzrok	Rešenje
Svetlo svetli ali motor ne radi	Prekidač za ventilator je isključen	Postaviti prekidač za ventilator u odgovarajući položaj.
	Prekidač za ventilator ne radi	Stupiti u kontakt sa servisnim centrom.
	Motor ne radi	Stupiti u kontakt sa servisnim centrom.
Svetlo ne radi, motor ne radi	Problem s kućnim osiguračima	Vratiti/zameniti osigurače.
	Strujni kabal labav ili isključen	Ponovo staviti kabl u utičnicu. Uključiti utičnicu.
Curenje ulja	Nepovratni ventil i odvod nisu dobro zatvoreni	Skinuti nepovratni ventil i staviti zaptivač.
	Spoj između poklopca i odvoda propušta	Skinuti odvod i zatvoriti ga.
Svetla ne rade	Sijalice su pukle/neispravne	Zameniti sijalice u skladu sa ovim uputstvom.
Nedovoljno usisavanje	Udaljenost između aspiratora i grejne površine je prevelika	Podesiti aspirator na ispravnu udaljenost.
Aspirator je nagnut	Zavrtanj za pričvršćivanje nije dovoljno dotegnut	Dotegnuti zavrtanj kako bi aspirator stajao horizontalno.

#### **NAPOMENA:**



Svaka električna popravka ovog uređaja mora biti u skladu s vašim lokalnim i državnim zakonima. Pre nego što bilo šta od gore navedenog preduzmete stupite u kontakt sa servisnim centrom ukoliko niste sigurni oko nečega. Uvek isključite uređaj iz struje pre nego što ga otvorite.

## **ODRŽAVANJE I ČIŠĆENJE**

### **Oprez:**

- Pre održavanja ili čišćenja aspirator treba biti isključen iz struje. Zasičajte da je aspirator isključen i da je izvučen utikač.
- Spoljašnje površine su podložne ogrebotinama i oštećenjima i zato vas molimo da sledite uputstva za čišćenje kako biste postigli najbolje moguće rezultate bez oštećenja.



### **UOPŠTENNO**

Prilikom čišćenja i održavanja uređaj treba da bude hladan, naročito prilikom čišćenja. Nemojte ostavljati alkalne substance ili kiseline (limunov sok, sirće itd.) na površinama.

### **NERĐAJUĆI ČELIK**

Nerđajući čelik treba redovno čistiti (na primer sedmično) kako bi mu se produžio životni vek. Treba ga isušiti čistom mekom krpom. Može se koristiti tečnost posebno

namenjena nerđajućem čeliku.

#### NAPOMENA:

Postarajte se da površine od nerđajućeg čelika brišete duž teksture kako biste sprečili pojavu ogrebotina koje nastaju kada se briše i uzduž i popreko.

### POVRŠINA KONTROLNE TABLE

Unutrašnja kontrolna tabla se može očistiti toplom sapunicom. Pre čišćenja krpa treba da bude čista i dobro iscedena. Koristite suhu meku krpu kako biste pokupili preostalu vlagu nakon čišćenja.

#### Važno

Koristite neutralne deterdžente i izbegavajte upotrebu jakih hemikalija za čišćenje, jakih deterdženata za domaćinstvo ili abrazivnih sredstava, jer to utiče na izgled uređaja i može ukloniti natpise na kontrolnoj tabli i zbog toga garancija proizvođača neće važiti.

### MREŽASTI FILTERI ZA MASNOĆU

Mrežasti filteri se mogu ručno čistiti. Potopite ih na oko 3 minuta u vodu sa deterdžentom za skidanje masnoće a zatim ih nežno očistite mekom četkom. Nemojte previše pritiskati da biste izbegli oštećenja. (Ostavite ih da se sami osuše van direktne sunčeve svetlosti)

Filtere treba prati odvojeno od posuđa i kuhinjskog pribora. Preporučujemo da ne koristite sredstvo za ispiranje.

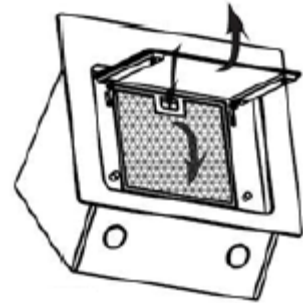

### MONTIRANJE MREŽASTIH FILTERA ZA MASNOĆU

- Montaža filtera u četiri koraka (videti sliku pored):
  - Postavite filter u njegovo ležište u zadnjem delu aspiratora.
  - Pritisnite bravicu koja se nalazi na filteru.
  - Kada ste filter postavili u njegovo ležište oslobodite bravicu.
  - Ponovite postupak dok ne montirate sve filtere.

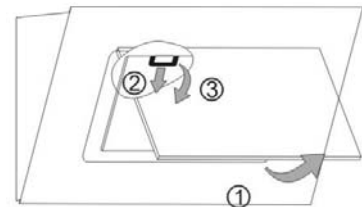

### UGLJENI FILTER

Aktivni ugljeni filter se može koristiti za otklanjanje neprijatnih mirisa. Obično se aktivni ugljeni filter treba menjati na svakih tri do šest meseci u zavisnosti od toga koliko često kuvate. Procedura montiranja aktivnog ugljenog filtera je navedena ispod.

1. Pre montaže ili zamene ugljenih filtera isključite uređaj iz struje.
2. Pritisnite bravicu na filteru i uklonite mrežasti filter.
3. Okrenite ugljene filtere sa obe strane motora suprotno od smera kazaljke na satu. Zamenite ugljene filtere novim filterima.
4. Vratite mrežasti filter.
5. Povežite uređaj na izvor napajanja.

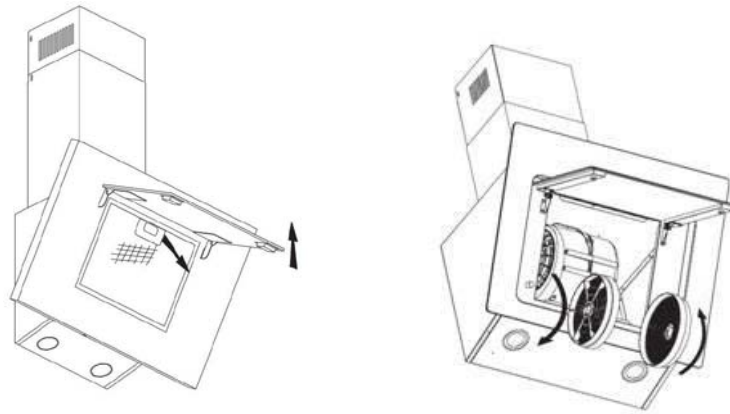

### NAPOMENA:

- Filter treba da bude dobro pričvršćen. U suprotnom će se olabaviti i to može predstavljati opasnost.
- Kada se aktivni ugljeni filter prikači, snaga uvlačenja će biti manja.

### ZAMENA SIJALICE

<p>Važno:</p> 	<ul style="list-style-type: none"> <li>✧ Sijalicu mora menjati proizvođač, njegov ovlašćeni serviser ili neka druga kvalifikovana osoba.</li> <li>✧ Pre svakog rada na uređaju uvek treba isključiti napajanje. Kada rukujete sijalicom, pre svakog direktnog kontakta rukama sijalica mora biti potpuno hladna.</li> <li>✧ Sijalicu treba držati krpom ili rukavicama kako znoj ne bi došao u kontakt sa sijalicom jer se time smanjuje njen životni vek.</li> </ul>
--	---

### LED OSVETLJENJE:

- Isključite uređaj i najpre izvucite napojni kabl iz utičnice.
- Pre zamene sijalice sačekajte da se ona najpre ohladi.
- Ukonite prednji deo pomoću odvijača.
- Pažljivo izvucite LED sijalicu i zamenite je LED sijalicom istog tipa i nazivnog napona (2\*2W LSD-B1 LED sijalica)
- Pomoću odvijača, vratite prednji deo na svoje mesto.
- **ILCOS D kod za ovu lampu je: DBR-2/65-H-64**
  - LED moduli, okrugla sijalica sa prespojnou spravom
  - Maksimalna snaga: 2 W
  - Opseg napona: AC 220-240V
  - Dimenzije:

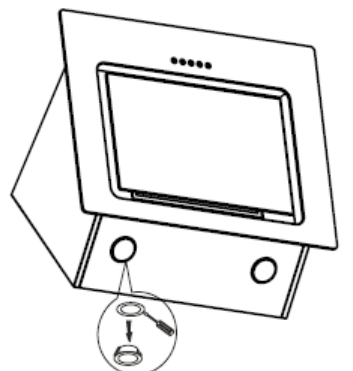
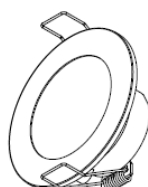
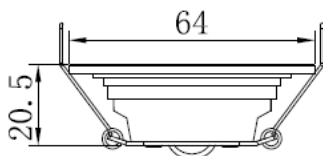

## ZAŠTITA ŽIVOTNE SREDINE:

	<p>Ovaj proizvod ima oznaku za selektivno razvrstavanje otpadne elektronske opreme. To znači da ovaj proizvod ne sme biti odložen zajedno s kućnim otpadom već se s njim mora postupati u skladu sa sistemom selektivnog sakupljanja koji je u skladu s direktivom 2012/19/EU. Zatim će biti recikliran ili rasklopljen kako bi što manje uticao na životnu sredinu s obzirom da su električni i elektronski proizvodi potencijalna opasnost po životnu sredinu i ljudsko zdravlje jer sadrže štetne supstance. Za više informacija stupite u kontakt s nadležnima na lokalnom ili regionalnom nivou.</p>
---	---

### **NAPOMENA:**

Kako smanjiti ukupan uticaj na životnu sredinu (na primer potrošnja energije).

- (1) Montirajte aspirator na odgovarajuće mesto gde je dobra ventilacija.
- (2) Redovno čistite aspirator kako protok vazduha ne bi bilo blokiran.
- (3) Ne zaboravite da isključite svetlo aspiratora nakon kuvanja.
- (4) Ne zaboravite da isključite aspirator nakon kuvanja.

### **INFORMACIJE ZA RASKLAPANJE**

Nemojte rasklapati uređaj drugačije od načina koji je naveden u ovom uputstvu. Uređaj ne treba da rasklapa korisnik. Na kraju životnog veka, uređaj se ne sme odlagati zajedno s kućnim otpadom. Što se tiče recikliranja posavetujte se s lokalnim nadležnima ili zastupnikom.

Ovaj dokument je originalno proizveden i objavljen od strane proizvođača, brenda Candy, i preuzet je sa njihove zvanične stranice. S obzirom na ovu činjenicu, Tehnoteka ističe da ne preuzima odgovornost za tačnost, celovitost ili pouzdanost informacija, podataka, mišljenja, saveta ili izjava sadržanih u ovom dokumentu.

Napominjemo da Tehnoteka nema ovlašćenje da izvrši bilo kakve izmene ili dopune na ovom dokumentu, stoga nismo odgovorni za eventualne greške, propuste ili netačnosti koje se mogu naći unutar njega. Tehnoteka ne odgovara za štetu nanесenu korisnicima pri upotrebi netačnih podataka. Ukoliko imate dodatna pitanja o proizvodu, ljubazno vas molimo da kontaktirate direktno proizvođača kako biste dobili sve detaljne informacije.

Za najnovije informacije o ceni, dostupnim akcijama i tehničkim karakteristikama proizvoda koji se pominje u ovom dokumentu, molimo posetite našu stranicu klikom na sledeći link:

<https://tehnoteka.rs/p/candy-aspirator-cvmad601b-akcija-cena/>