

## Uputstvo za upotrebu

BOSCH ugradna ploča PKF645B17E

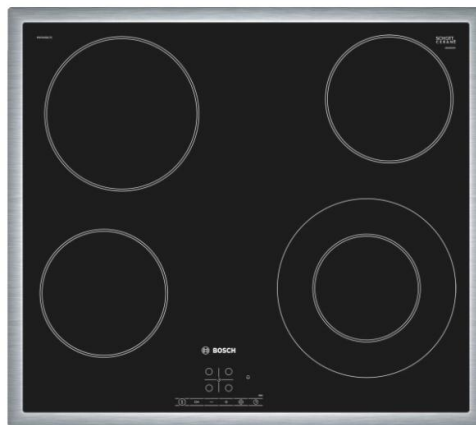

**BOSCH**



Tehnoteka je online destinacija za upoređivanje cena i karakteristika bele tehnike, potrošačke elektronike i IT uređaja kod trgovinskih lanaca i internet prodavnica u Srbiji. Naša stranica vam omogućava da istražite najnovije informacije, detaljne karakteristike i konkurentne cene proizvoda.

Posetite nas i uživajte u ekskluzivnom iskustvu pametne kupovine klikom na link:

<https://tehnoteka.rs/p/bosch-ugradna-ploca-pkf645b17e-akcija-cena/>



**BOSCH**

**Register** your  
new device on  
MyBosch now and  
get free benefits:  
**[bosch-home.com/  
welcome](https://bosch-home.com/welcome)**



# Hob

**PKE6...17.,  
PKE6..BB.,  
PKF6...17.,  
PKF6..BB.,  
PKM6..B17.,  
PKM6..BB.,  
PKK6..B1.,  
PKK6..BB.,  
PKN6...17.,  
PKN6..BB..**

[sr]	Uputstvo za upotrebu	3
[bg]	Ръководство за употреба	14
[mk]	Упатство за употреба	26

**PKE6...17., PKE6..BB..**

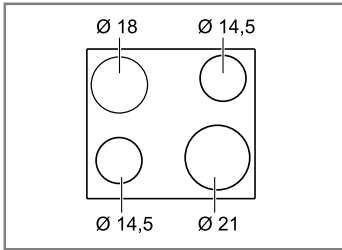

**PKK6..B1., PKK6..BB..**

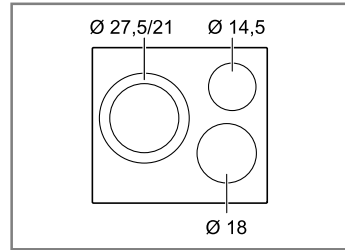

**PKF6...17., PKF6..BB..**

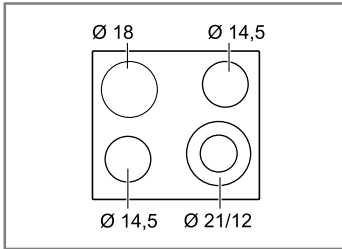

**PKN6...17., PKN6..BB..**

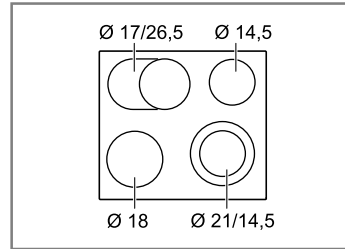

**PKM6..B17., PKM6..BB..**

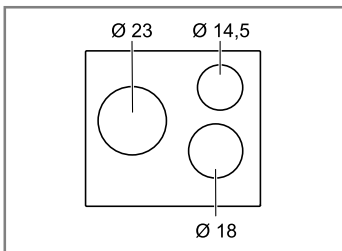

# Za dalje informacije pogledajte Digitalni korisnički vodič.



## Sadržaj

1	Bezbednost.....	3
2	Izbegavanje materijalne štete.....	4
3	Zaštita životne sredine i štednja .....	5
4	Upoznavanje sa uređajem .....	6
5	Osnovno rukovanje.....	7
6	Osigurač za decu .....	8
7	Vremenske funkcije .....	9
8	Automatsko isključivanje .....	9
9	Osnovna podešavanja .....	10
10	Čišćenje i održavanje.....	11
11	Otklanjanje smetnji .....	11
12	Odlaganje u otpad.....	12
13	Korisnička služba.....	13



## 1 Bezbednost

Pridržavajte se sledećih sigurnosnih napomena.

### 1.1 Opšte napomene

- Pažljivo pročitajte ovo uputstvo.
- Uputstva, pasoš uređaja kao i informacije o proizvodu sačuvajte za kasniju upotrebu ili za narednog vlasnika.
- Ukoliko postoji oštećenje nastalo tokom transporta, nemojte da priključujete uređaj.

### 1.2 Namenska upotreba

Priključivanje uređaja bez utikača sme da vrši samo ovlašćeno stručno osoblje. Ukoliko dođe do oštećenja usled pogrešnog priključivanja, gubite pravo na garanciju.

Ovaj uređaj upotrebljavajte samo:

- za pripremu jela i pića.
- pod nadzorom. Bez prekida nadzirite kratke postupke kuvanja.
- u privatnom domaćinstvu i u zatvorenim prostorima kućnog okruženja.
- na nadmorskim visinama do 2000 m.

Ne upotrebljavajte uređaj:

- sa eksternim tajmerom ili posebnim daljinskim upravljačem. Ovo ne važi u slučaju kada je isključen rad sa uređajima koji su obuhvaćeni standardom EN 50615.

### 1.3 Ograničenje kruga korisnika

Deca od 8 godina i starija, kao i osobe sa umanjnim psihičkim, čulnim ili mentalnim sposobnostima, ili osobe bez iskustva i/ili znanja, ovaj uređaj mogu da koriste samo pod nadzorom osobe koja je odgovorna za njihovu bezbednost ili ako su obučene za bezbedno korišćenje uređaja i razumeju kakve opasnosti pri tome postoje.

Deca se ne smeju igrati uređajem.

Čišćenje i korisničko održavanje ne smeju da obavljaju deca, osim ako su starija od 15 godina i to rade pod nadzorom.

Decu mlađu od 8 godina udaljite od uređaja i od priključnog kabla.

### 1.4 Bezbedna upotreba

#### **⚠ UPOZORENJE – Opasnost od požara!**

Kuvanje na ploči za kuvanje sa masti ili uljem bez nadzora može da bude opasno i da dovede do požara.

- ▶ Vruća ulja i masti nipošto nemojte da ostavljate bez nadzora.
- ▶ Nikad ne pokušavajte da ugasite vatru vodom, već isključite uređaj i zatim prekrijte plamen npr. poklopcem ili prekrivačem za gašenje vatre.

Površina za kuvanje se veoma zagreva.

- ▶ Na površinu za kuvanje ili u neposrednoj blizini nikada nemojte postavljati zapaljive predmete.
- ▶ Ne ostavljajte predmete na površini za kuvanje.

Uređaj postaje vruć.

- ▶ Nipošto nemojte da čuvate zapaljive predmete ili sprejeve u fiokama neposredno ispod ploče za kuvanje.

Poklopci za ravnu ploču za kuvanje mogu da prouzrokuju nezgode, npr. zbog pregrevanja, paljenja ili materijala koji se mogu rasprsnuti.

- ▶ Nemojte da koristite poklopce za ravnu ploču za kuvanje.

Namirnice se mogu zapaliti.

- ▶ Postupak kuvanja se mora kontrolisati. Kratak postupak se mora neprekidno kontrolisati.

### **⚠ UPOZORENJE – Opasnost od opekotina!**

Tokom rada se zagrevaju uređaj i delovi koje možete da dodirnete, a posebno okvir ploče za kuvanje, ukoliko postoji.

- ▶ Budite pažljivi i ne dodirujte grejne elemente.

- ▶ Udaljite malu decu mlađu od 8 godina.

Zaštitne rešetke za ploču za kuvanje mogu dovesti do nezgode.

- ▶ Nikada nemojte koristiti zaštitnu rešetku za ploču za kuvanje.

Uređaj se zagreva tokom rada.

- ▶ Pre čišćenja sačekajte da se uređaj ohladi.

### **⚠ UPOZORENJE – Opasnost od strujnog udara!**

Nestručne popravke su opasne.

- ▶ Samo za to obučeno stručno osoblje sme da vrši popravke na uređaju.
- ▶ Za popravku uređaja se smeju koristiti samo originalni zamenski delovi.
- ▶ Ako se mrežni priključni vod ovog uređaja ošteti, zamenu mora da izvrši obučeno stručno osoblje.

Oštećeni uređaj ili oštećeni mrežni priključni vod predstavljaju izvor opasnosti.

- ▶ Nikad nemojte upotrebljavati oštećeni uređaj.

- ▶ Ako je površina ispucala, morate isključiti uređaj da biste sprečili mogući električni udar. Uređaj nemojte isključiti na glavnom prekidaču, već preko osigurača u kutiji sa osiguračima.

- ▶ Pozovite korisnički servis. → *Stranica 13*

Vlaga koja je prodrla unutra može da prouzrokuje strujni udar.

- ▶ Za čišćenje uređaja nemojte da koristite čistač na paru ili čistač pod visokim pritiskom.

Kablovska izolacija električnih aparata može da se istopi na vrelim delovima uređajima.

- ▶ Nipošto nemojte da dovodite priključne kablove električnih aparata u kontakt sa vrelim delovima uređaja.

### **⚠ UPOZORENJE – Opasnost od povrede!**

Usled tečnosti između dna lonca i ringle, lonci mogu naglo odskočiti.

- ▶ Ringla i dno lonca uvek moraju biti suvi.

### **⚠ UPOZORENJE – Opasnost od gušenja!**

Deca mogu ambalažni materijal da navuku sebi preko glave ili da se njime umotaju, pa da se tako uguše.

- ▶ Ambalažni materijal držite van domašaja dece.

- ▶ Deci nipošto nemojte dozvoliti da se igraju sa ambalažnim materijalom.

Deca bi mogla da udahnu i usisaju odn. progutaju sitne delove i da se na taj način uguše.

- ▶ Držite sitne delove van domašaja dece.

- ▶ Deci nipošto nemojte dozvoliti da se igraju sa sitnim delovima.

---

## 2 Izbegavanje materijalne štete

### **PAŽNJA!**

Hrapava dna lonaca i tiganja mogu izgrebati staklokeramiku.

- ▶ Proverite posude.

Zagrevanje praznog posuđa za kuvanje može da dovede do oštećenja posuđa ili uređaja.

- ▶ Nipošto nemojte da postavljate prazan lonac na vruću ringlu ili da ga ostavljate da se zagreva.

Pogrešno postavljanje posuđa za kuvanje može da dovede do pregrevanja uređaja.

- ▶ Nipošto nemojte da postavljate vruće tiganje ili lonce na elemente za rukovanje ili na okvir ravne ploče za kuvanje.

Pad tvrdih ili šiljati predmeta na ploču za kuvanje može da dovede do oštećenja.

- ▶ Na ploču za kuvanje ne smeju da padaju tvrdi ili šiljati predmeti.

Materijali koji nisu vatrostalni se tope na vrelim ringlama.

- ▶ Nemojte upotrebljavati foliju za zaštitu šporeta.

- ▶ Nemojte upotrebljavati aluminijumsku foliju ili plastične posude.

## 2.1 Šteta koja se najčešće javlja

Ovde možete da se informišete o tome koja se šteta najčešće javlja, kao i da pronađete savete o tome kako da je izbegnete.

Šteta	Uzrok	Mera
Fleke	Iscurela hrana	Iscurelu hranu odmah uklonite strugačem stakla.
Fleke	Neadekvatna sredstva za čišćenje	Upotrebljavajte sredstva za čišćenje koja su pogodna za staklokeramiku.
Ogrebotine	So, šećer ili pesak	Ploču za kuvanje nemojte da upotrebljavate kao radnu površinu ili kao prostor za odlaganje.

Šteta	Uzrok	Mera
Ogrebotine	Hrapava dna lonaca i tiganja	Proverite posuđe.
Promena boje	Neadekvatna sredstva za čišćenje	Upotrebljavajte sredstva za čišćenje koja su pogodna za staklokeramiku.
Promena boje	Habanje lonaca, npr. od aluminijuma	Podignite lonce i tiganje kada ih pomerate.
Udubljenje	Šećer ili jela sa mnogo šećera	Iscurelu hranu odmah uklonite strugačem stakla.

## 3 Zaštita životne sredine i štednja

### 3.1 Odlaganje ambalaže u otpad

Ambalažni materijal je ekološki i može se iznova koristiti.

- ▶ Pojedinačne sastavne delove odložite u otpad odvojene po vrstama.

### 3.2 Štednja energije

Ako se pridržavate ovih napomena, vaš uređaj će trošiti još manje energije.

Izaberite zonu za kuvanje koja odgovara veličini lonca. Centrirajte posudu za kuvanje.

Upotrebljavajte posuđe čiji prečnik dna odgovara prečniku ringle.

**Savet:** Proizvođači posuđa obično navode gornji prečnik lonca. On je često veći od prečnika dna.

- Neodgovarajuće posuđe za kuvanje ili nepotpuno prekrivene zone za kuvanje dovode do utroška velike količine energije.

Zatvorite lonac odgovarajućim poklopcem.

- Ako kuvate bez poklopca, uređaju je potrebno značajno više energije.

Poklopac po mogućstvu otvarajte samo povremeno.

- Kada podignete poklopac, ispušta se velika količina energije.

Koristite stakleni poklopac.

- Stakleni poklopac vam omogućuje da pogledate u lonac a da pritom ne morate da podižete poklopac.

Upotrebljavajte lonce i tiganje sa ravnim dnom.

- Neravna dna povećavaju potrošnju energije.

Upotrebljavajte posude za kuvanje koje odgovaraju količini namirnica.

- Potrebno je više energije da bi se zagrevalo veliko posuđe za kuvanje sa malo unetih namirnica.

Kuvajte sa malo vode.

- Što je više vode u posudi za kuvanje, utoliko će više energije biti potrebno za zagrevanje.

Prevremeno vratite na niži stepen pripreme.

- Ako koristite previše jak stepen za nastavak kuvanja, rasipa se energija.

Koristite preostalu toplotu sa ploče za kuvanje. U slučaju dužeg vremena kuvanja, ringlu isključite 5–10 minuta pre kraja vremena kuvanja.

- Neiskorišćena preostala toplota povećava utrošak energije.

Informacije o proizvodu u skladu sa (EU) 66/2014 možete da pogledate u priloženom pasošu uređaja i na internetu na strani sa vašim uređajem.

## 4 Upoznavanje sa uređajem

Uputstvo za upotrebu se odnosi na različite ploče za kuvanje. Podatke o pločama za kuvanje možete da nađete u pregledu tipa. → *Stranica 2*

### 4.1 Komandno polje

Preko komandnog polja možete da podesite sve funkcije uređaja i da dobijate informacije o radnom stanju.

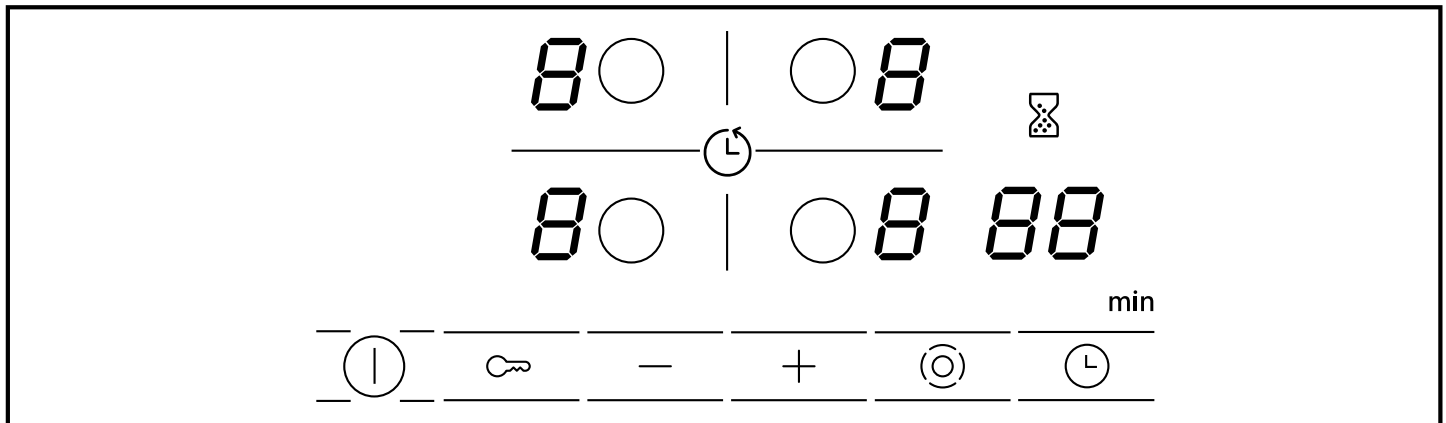

### 4.2 Prikazi

Na prikazima se pokazuju podešene vrednosti i funkcije.

Prikaz	Naziv
1 - 9	Stepeni za kuvanje
H / h	Preostala toplota
8 8	Tajmer

### 4.3 Polja osetljiva na dodir

Polja osetljiva na dodir su ustvari površine koje su osetljive na dodir. Da biste izabrali neku funkciju, dodirnite odgovarajuće polje.

Polje osetljivo na dodir	Naziv
ⓘ	Glavni prekidač
○	Izbor ringle
🔑	Osigurač za decu
- +	Polja za podešavanje
⊙	Dodavanje zona
⌚	Tajmer

#### Napomene

- Komandno polje uvek održavajte suvim. Vlaga ugrožava funkciju.
- Lonce nemojte da privlačite blizu prikaza i polja osetljivih na dodir. Elektronika može da se pregreje.

### 4.4 Ringle

Ovde ćete pronaći pregled dostupnog dodatnog uključivanja ringli.

Kada aktivirate dodatno uključivanje, svetleće odgovarajući prikaz.

Kada uključite ringlu, uključiće se poslednja podešena veličina.

Ringla	Naziv	Dodatno uključivanje i isključivanje
○	Ringla sa jednim prstenom	Izaberite ringlu.
⊙	Ringla sa dva prstena	Izaberite ringlu. Kratko pritisnite ⊙.
⊖	Zona za ovalnu posudu	Izaberite ringlu. Pritisnite ⊙.

#### Napomene

- Tamna područja u užarenom izgledu ringle su tehničke prirode. Oni nemaju nikakvog uticaja na funkciju ringle.
- Ringla reguliše temperaturu putem uključivanja i isključivanja grejača. Grejanje može da se uključi i isključi i pri maksimalnoj snazi.
- U slučaju ringli sa više prstenova moguće je u različito vreme uključiti ili isključiti grejače ringle i grejače dodatno uključenih područja.  
Razlog:
  - Osetljive komponente se štite od pregrevanja.
  - Uređaj se štiti od električnog preopterećenja.
  - Postiže se bolji rezultat kuvanja.

## 4.5 Prikaz preostale toplote

Ploča za kuvanje za svaku ringlu ima dvostepeni prikaz preostale toplote. Nemojte da dodirujete ringlu sve dok svetli prikaz preostale toplote.

Prikaz	Značenje
$H$	Ringla je toliko vrela da možete da održavate toplotu malih jela ili da otopite glazuru.
$h$	Ringla je vrela.

# 5 Osnovno rukovanje

## 5.1 Uključivanje ili isključivanje ploče za kuvanje

Pomoću glavnog prekidača uključujete i isključujete ploču za kuvanje.

Ukoliko ponovo uključite uređaj u prvih 4 sekunde nakon isključivanja, ploča za kuvanje radi sa prethodnim podešavanjima.

## 5.2 Uključivanje ploče za kuvanje

- ▶ Pritisnite ①.
- ✓ Svetli lampica prikaza iznad ①.
- ✓ Prikazi  $\square$  svetle.
- ✓ Ploča za kuvanje je spremna za rad.

## 5.3 Isključivanje ploče za kuvanje

Kada se sve ringle isključe na neko vreme (10–60 sekundi), automatski se isključuje i ploča za kuvanje.

- ▶ Pritisnite ①.
- ✓ Gasi se lampica prikaza iznad simbola ①.
- ✓ Prikazi se gase.
- ✓ Sve ringle su isključene.
- ✓ Prikaz za preostalu toplotu i dalje svetli sve dok se ringle odgovarajuće ne ohlade.

## 5.4 Podešavanje ringli

Da biste mogli da podesite ringlu, morate najpre da je izaberete.

U zoni za podešavanje možete da podesite željeni stepen za kuvanje.

### Stepen pripreme

1	najniža snaga
9	najviša snaga
.	Svaki stepen za kuvanje ima međustepen, npr. 4.

## 5.5 Podešavanje stepena za kuvanje

**Zahtev:** Ploča za kuvanje je uključena.

1. Izaberite ringlu koristeći ○.
- ✓ Na prikazu stepena pripreme svetli  $\square$ .

2. U sledećih 10 sekundi kratko pritisnite + ili –.

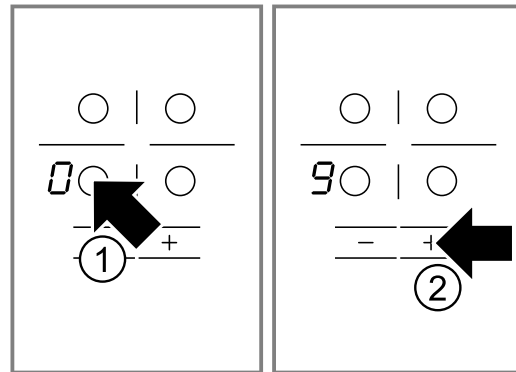

Pojavljuje se osnovno podešavanje.

- + stepen pripreme 9
- – stepen pripreme 4

## 5.6 Promena stepena za kuvanje

1. Izaberite ringlu koristeći ○.
2. Pritiskajte + ili – sve dok se ne pojavi željeni stepen za kuvanje.

## 5.7 Isključivanje ringle

Ringlu možete da isključite na 2 načina.

1. Pritisnite dvaput ○.
  - ✓ Na prikazu stepena kuvanja se pojavljuje  $\square$ .
  - ✓ Posle oko 10 sekundi pojavljuje se prikaz za preostalu toplotu.
2. Izaberite ringlu, a zatim pritisnite + ili – sve dok se na prikazu stepena za nastavak kuvanja ne pojavi  $\square$ .
  - ✓ Posle oko 10 sekundi pojavljuje se prikaz za preostalu toplotu.

**Napomena:** Zadnje podešena ringla ostaje aktivirana. Ringla može da se podešava, a da se pritom ne mora izabrati ponovo.

## 5.8 Preporuke podešavanja kuvanja

Ovde možete da nađete pregled pripreme različitih jela sa odgovarajućim stepenima pripreme.

Vreme kuvanja varira u zavisnosti od vrste, težine, debljine i kvaliteta jela. Stepen za nastavak kuvanja zavisi od upotrebljenog posuda za kuvanje.

### Napomene o pripremi

- Za početak kuvanja upotrebite stepen za kuvanje 9.
- Gusta jela povremeno promešajte.
- Namirnice koje kratko treba propržiti na visokoj temperaturi ili kod kojih tokom prženja iscuri mnogo tečnosti ispržite u više malih porcija.
- Saveti o kuvanju uz uštedu energije. → *Stranica 5*



**Topljenje**

Jelo	Stepen za nastavak kuvanja	Trajanje nastavka kuvanja u minutima
Čokolada, glazura	1-1.	-
Puter, med, želatin	1-2	-

**Zagrevanje ili održavanje toplote**

Varivo, npr. varivo od sočiva	1-2	-
Mleko <sup>1</sup>	1.-2.	-
Viršle u vodi <sup>1</sup>	3-4	-

<sup>1</sup> Jelo pripremite bez poklopca.

**Odmrzavanje i zagrevanje**

Spanać, zamrznut	2.-3.	10-20
Gulaš, zamrznut	2.-3.	20-30

**Poširanje ili krčkanje**

Knedle <sup>1, 2</sup>	4.-5.	20-30
Riba <sup>1, 2</sup>	4-5	10-15
Beli sosovi, npr. bešamel sos	1-2	3-6
Mučeni sosovi, npr. sos bernez ili sos holandez	3-4	8-12

<sup>1</sup> Pustite da proključa voda u loncu sa zatvorenim poklopcem.

<sup>2</sup> Jelo dalje kuvajte bez poklopca.

**Kuvanje, kuvanje na pari ili dinstanje**

Pirinač sa duplom količinom vode	2-3	15-30
Sutlijaš	1.-2.	35-45
Krompir kuvan u ljusci	4-5	25-30
Oguljeni kuvani krompir	4-5	15-25
Testenina, pasta <sup>1, 2</sup>	6-7	6-10
Varivo, supa	3.-4.	15-60
Povrće, sveže	2.-3.	10-20
Povrće, zamrznuto	3.-4.	10-20
Jela u ekspres loncu	4-5	-

<sup>1</sup> Pustite da proključa voda u loncu sa zatvorenim poklopcem.

<sup>2</sup> Jelo dalje kuvajte bez poklopca.

**Krčkanje**

Rolati	4-5	50-60
--------	-----	-------

Dinstano pečenje	4-5	60-100
Gulaš	2.-3.	50-60

**Prženje sa malo ulja**

Jela pržite bez poklopca.

Šnicla, natur ili pohovana	6-7	6-10
Šnicla, zamrznuta	6-7	8-12
Kotleti, natur ili pohovani <sup>1</sup>	6-7	8-12
Odrezak, debljine 3 cm	7-8	8-12
Čufte, debljine 3 cm <sup>1</sup>	4.-5.	30-40
Hamburger, debljine 2 cm <sup>1</sup>	6-7	10-20
Prsa živine, debljine 2 cm <sup>1</sup>	5-6	10-20
Prsa živine, zamrznuta <sup>1</sup>	5-6	10-30
Riba ili riblji file, natur	5-6	8-20
Riba ili riblji file, pohovano	6-7	8-20
Riba ili riblji fileti, pohovani i zamrznuti, npr. riblji štapići	6-7	8-12
Škamp, kozice	7-8	4-10
Sveže povrće ili pečurke, sotiranje	7-8	10-20
Povrće ili sitno naseckano meso na azijski način	7.-8.	15-20
Jela iz tiganja, zamrznuta	6-7	6-10
Palačinke	6-7	neprekidno
Omlet	3.-4.	neprekidno
Jaja na oko	5-6	3-6

<sup>1</sup> Okrenite jelo više puta.

**Fritiranje**

Fritirajte namirnice u porcijama od po 150–200 g u 1–2 l ulja. Jela pripremite bez poklopca.

Zamrznuti proizvodi, npr. pomfrit ili Chicken Nuggets	8-9	-
Kroketi, zamrznuti	7-8	-
Meso, npr. pile	6-7	-
Riba, pohovana ili u pivskom testu	5-6	-
Povrće ili pečurke, pohovano ili u pivskom testu	5-6	-
Tempura		
Sitno pecivo, npr. uštipci ili krofne, voće u pivskom testu	4-5	-

## 6 Osigurač za decu

Pomoću osigurača za decu možete da sprečite da deca uključe ringlu.

### 6.1 Uključivanje osigurača za decu

**Zahtev:** Ploča za kuvanje je isključena.

- ▶ Držite pritisnuto  na otpr. 4 sekunde.

- ✓ Lampica prikaza iznad simbola  svetli 10 sekundi.
- ✓ Ravna ploča za kuvanje je blokirana.

## 6.2 Isključivanje osigurača za decu

- ▶ Držite pritisnuto  na otpr. 4 sekunde.
- ✓ Blokada je poništena.

# 7 Vremenske funkcije

Uređaj raspolaže različitim vremenskim funkcijama koje vam omogućuju da podesite trajanje ili kuhinjski alarmni sat.



## 7.1 Trajanje

Unesite trajanje za željenu ringlu. Ringla se po isteku trajanja automatski isključuje.

Trajanje možete da podesite na maks. 99 minuta.

### Podešavanje trajanja

**Zahtev:** Izabrana je ringla.

1. Podesite stepen za kuvanje.
2. Kratko pritisnite .
- ✓ Svetli lampica prikaza željene ringle kod . Na prikazu tajmera svetli .
3. Pritisnite + ili -.

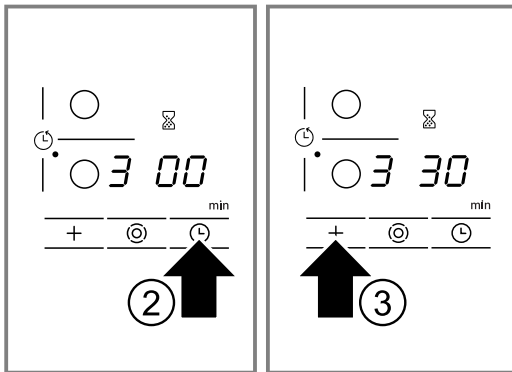



Pojavljuje se predložena vrednost.

- + 30 minuta.
- - 10 minuta.

- ✓ Trajanje teče. Ako ste izabrali različita trajanja za više ringli, onda se prikazuje trajanje za izabranu ringlu.
- ✓ Kada istekne trajanje, ringla se automatski isključuje. Oglašava se signal, a na prikazu svetli  na 10 sekundi.

### Korekcija ili brisanje trajanja

1. Izaberite ringlu.
2. Kratko pritisnite .
3. Tasterom + ili - promenite željeno trajanje ili ga podesite na .

### Isključivanje signala za trajanje

Signal možete da isključite ručnim putem.

- ▶ Dodirnite bilo koji simbol.
- ✓ Prikazi se gasi i signalni ton se prekida.

### Automatski tajmer

Ovom funkcijom unapred možete odrediti trajanje za sve ringle. Posle svakog uključivanja ringle to određeno vreme počinje da ističe. Ringla se po isteku trajanja automatski isključuje.

Automatski tajmer možete da uključite u osnovnim podešavanjima. → *Stranica 10*

**Savet:** Automatski tajmer važi za sve ringle. Trajanje možete da smanjite ili izbrišete za jednu ringlu. → *Stranica 9*

## 7.2 Kuhinjski alarmni sat

Možete da podesite vreme u trajanju od najviše 99 minuta, po čijem isteku se oglašava signal. Kuhinjski alarmni sat ne zavisi od drugih podešavanja.

### Podešavanje kuhinjskog alarmnog sata

1. Uključivanje kuhinjskog tajmera.  
Alarmni kuhinjski tajmer možete uključiti na 2 različita načina.

Ako je izabrana neka ringla.	Dvaput pritisnite  u roku od 10 sekundi.
------------------------------	---

Ako nije izabrana nijedna ringla.	Kratko pritisnite  .
-----------------------------------	---

- ✓ Prikaz  svetli.

2. Pomoću + ili - podesite vreme.

- ✓ Vreme teče.

- ✓ Kada vreme istekne, čuje se signal. Na prikazu tajmera svetli . Posle 10 sekundi se isključuje prikaz.

### Prikaz vremena

- ▶ Simbolom  izaberite alarmni kuhinjski sat.
- ✓ Vreme se pokazuje na 10 sekundi.

### Korekcija vremena

1. Simbolom  izaberite alarmni kuhinjski sat.
2. Pomoću tastera + ili - podesite željeno vreme.

### Isključivanje signala za alarmni sat

Signal možete da isključite ručnim putem.

- ▶ Dodirnite bilo koje polje osetljivo na dodir.
- ✓ Prikaz se gasi i signalni ton se prekida.

# 8 Automatsko isključivanje

Ako duže vreme ne menjate podešavanja ringle, aktiviraće se automatsko isključivanje.

Vreme isključivanja ringle zavisi od podešenog stepena kuvanja (od 1 do 10 časova).

Isključuje se grejač ringle. Na prikazu ringle naizmenično trepere *F B* i prikaz za preostalu toplotu *H/h*.

## 8.1 Nastavak kuvanja nakon automatskog isključivanja

1. Dodirnite bilo koje polje osetljivo na dodir.
- ✓ Prikaz se gasi.
2. Ponovo podesite.

## 9 Osnovna podešavanja

Osnovna podešavanja uređaja možete da prilagodite svojim potrebama.

### 9.1 Pregled osnovnih podešavanja

Ovde ćete naći pregled osnovnih podešavanja i fabrički podešenih vrednosti.

Prikaz	Izbor
c 1	Automatski osigurač za decu 0 – Isključeno <sup>1</sup> 1 – Uključeno 2 – Ručni i automatski osigurač za decu su isključeni.
c 2	Zvučni signal 0 – Signal za potvrdu i signal za pogrešno rukovanje su isključeni. Signal glavnog prekidača ostaje uključen. 1 – Uključen je samo signal za pogrešno rukovanje. 2 – Uključen je samo signal za potvrdu. 3 – Signal za potvrdu i signal za pogrešno rukovanje su uključeni. <sup>1</sup>
c 5	Automatski tajmer 00 – Isključeno. <sup>1</sup> 1-99 – Trajanje nakon kojeg se ringle isključuju.
c 6	Trajanje signala za završetak tajmera 1 – 10 sekundi. <sup>1</sup> 2 – 30 sekundi. 3 – 1 minut.
c 7	Dodatno uključivanje grejnih tela 0 – isključeno 1 – uključeno 2 – poslednje podešavanje pre isključivanja ringle. <sup>1</sup>
c 9	Vreme izbora ringli 0 – Neograničeno: ringla koja je bila izabrana kao zadnja uvek može da se podešava, a da se pritom ne mora ponovo izabrati. <sup>1</sup> 1 – Poslednje izabranu ringlu možete da podesite u roku od 10 sekundi posle izbora. Nakon tog vremena morate ponovo da izaberete ringlu pre podešavanja.
c 0	Vraćanje na fabričko podešavanje 0 – Isključeno <sup>1</sup> 1 – Uključeno

<sup>1</sup> Fabričko podešavanje

### 9.2 Promena osnovnih podešavanja

**Zahtev:** Ravna ploča za kuvanje je isključena.

1. Uključite ravnu ploču za kuvanje.
2. U narednih 10 sekundi držite pritisnuto  4 sekunde.

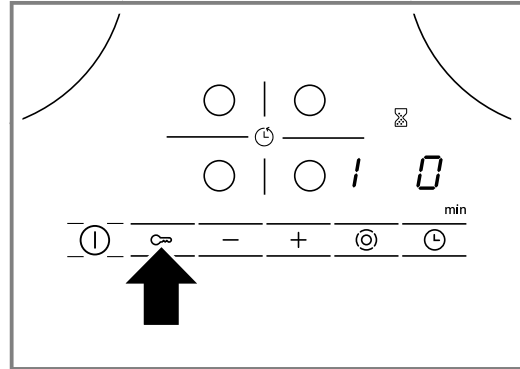

- ✓ Na levom displeju naizmenično trepere c i 1.
  - ✓ Na desnom displeju svetli 0.
3. Pritiskajte  sve dok se na levom displeju ne pojavi željeni prikaz.
  4. Pomoću tastera + ili – podesite željenu vrednost.

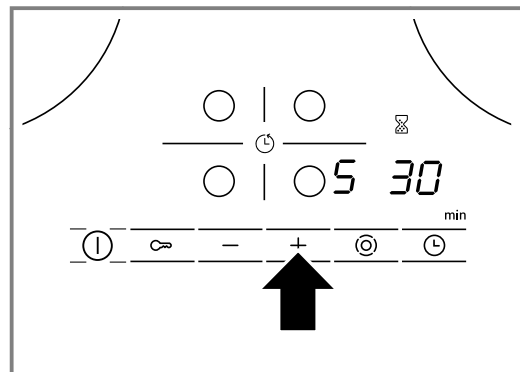

5. Držite pritisnuto  tokom 4 sekunde.
- ✓ Podešavanje je aktivirano.

**Savet:** Da biste osnovna podešavanja napustili bez memorisanja, ploču za kuvanje isključite koristeći . Ponovo uključite ploču za kuvanje i ponovo je podesite.

## 10 Čišćenje i održavanje

Da bi vaš uređaj dugo ostao funkcionalan, pažljivo ga čistite i održavajte.

### 10.1 Sredstva za čišćenje

Odgovarajuća sredstva za čišćenje i struganje stakla možete kupiti preko korisničkog servisa, u onlajn prodavnici ili u trgovini.

#### PAŽNJA!

Neodgovarajuća sredstva za čišćenje mogu da oštete površine uređaja.

- ▶ Nipošto nemojte koristiti neadekvatna sredstva za čišćenje.

#### Neadekvatna sredstva za čišćenje

- Nerazblaženi deterdžent za pranje posuđa
- Sredstvo za čišćenje za mašinu za pranje sudova
- Abrazivna sredstva
- Agresivna sredstva za čišćenje kao što je sprej za rernu ili odstranjivač fleka
- Sundeke koji grebu
- Kompresorski čistači i parni čistači

### 10.2 Čišćenje staklokeramike

Očistite ploču za kuvanje nakon svake upotrebe kako se ostaci hrane ne bi slepili.

**Napomena:** Obratite pažnju na informacije o neadekvatnim sredstvima za čišćenje. → *Stranica 11*

**Zahtev:** Ploča za kuvanje se ohladila.

1. Tvrdokornu nečistoću uklonite strugačem za staklene površine.
2. Ploču za kuvanje očistite sredstvom za čišćenje staklokeramike.  
Obratite pažnju na napomene za čišćenje na ambalaži sredstva za čišćenje.

**Savet:** Posebnim sunderom za staklokeramiku možete da postignete dobre rezultate čišćenja.

### 10.3 Čišćenje okvira ravne ploče za kuvanje

Očistite okvir ravne ploče za kuvanje nakon upotrebe ukoliko se na njemu nalaze nečistoća ili fleke.

#### Napomene

- Obratite pažnju na informacije o neadekvatnim sredstvima za čišćenje. → *Stranica 11*
  - Nemojte da upotrebljavate strugaljke za staklo.
1. Okvir ravne ploče za kuvanje očistite toplom sapunicom i mekom krpom.  
Nove sunderaste krpe temeljno isperite pre upotrebe.
  2. Dodatno osušite mekom krpom.

## 11 Otklanjanje smetnji

Manje smetnje na uređaju možete sami da otklonite. Pre nego što se obratite korisničkom servisu, pogledajte informacije za otklanjanje smetnji. Tako ćete izbeći nepotrebne troškove.

#### ⚠ UPOZORENJE – Opasnost od povrede!

Nestručne popravke su opasne.

- ▶ Samo obučeno stručno osoblje sme da vrši popravke na uređaju.
- ▶ Ako je uređaj neispravan, pozovite servisnu službu.

#### ⚠ UPOZORENJE – Opasnost od strujnog udara!

Nestručne popravke su opasne.

- ▶ Samo za to obučeno stručno osoblje sme da vrši popravke na uređaju.
- ▶ Za popravku uređaja se smeju koristiti samo originalni zamenski delovi.
- ▶ Ako se mrežni priključni vod ovog uređaja ošteti, zamenu mora da izvrši obučeno stručno osoblje.

#### ⚠ UPOZORENJE – Opasnost od opekotina!

Ringla greje, ali prikaz ne funkcioniše.

- ▶ Isključite osigurač u kutiji sa osiguračima.
- ▶ Pozovite korisnički servis.

#### ⚠ UPOZORENJE – Opasnost od požara!

Ploča za kuvanje se isključuje sama od sebe i ne može više da se koristi. Ona se može kasnije nenamerno uključiti.

- ▶ Isključite osigurač u kutiji sa osiguračima.
- ▶ Pozovite korisnički servis.

### 11.1 Uputstva u polju za prikaz

Kvar	Uzrok i rešavanje problema
Nema	Napajanje strujom je prekinuto. <ol style="list-style-type: none"> <li>1. Proverite kućni osigurač za uređaj.</li> <li>2. Pomoću drugih električnih uređaja proverite da li je nestalo struje.</li> </ol>

Kvar	Uzrok i rešavanje problema
Trepere svi prikazi	Komandno polje je mokro ili se na njemu nalaze predmeti. ▶ Osušite komandno polje ili uklonite predmet.
<b>F2</b>	Na više ringli se već duže vreme kuva velikom snagom. Ringla je isključena radi zaštite elektronike. 1. Sačekajte nekoliko trenutaka. 2. Kratko dodirnite bilo koje polje osetljivo na dodir. ✓ Ako se poruka više ne pojavljuje, elektronika je dovoljno rashlađena. Možete nastaviti sa kuvanjem.
<b>F4</b>	Elektronika se zagreva i dalje, iako je putem <b>F2</b> izazvano isključivanje. Zato su isključene sve ringle. 1. Sačekajte nekoliko trenutaka. 2. Kratko dodirnite bilo koje polje osetljivo na dodir. ✓ Ako se poruka više ne pojavljuje, elektronika je dovoljno rashlađena. Možete nastaviti sa kuvanjem.
<b>F5</b> i stepen za kuvanje trepere naizmenično. Čuje se zvučni signal.	Vruć lonac u prostoru komandnog polja. Elektronika može da se pregreje. ▶ Udaljite lonac. ✓ Prikaz se gasi brzo nakon toga.
<b>F5</b> i signalni ton	Vruć lonac u prostoru komandnog polja. Ringla je isključena da bi se zaštitila elektronika. 1. Sklonite lonac. 2. Sačekajte nekoliko trenutaka. 3. Kratko dodirnite bilo koje polje osetljivo na dodir. ✓ Ako se poruka više ne pojavljuje, elektronika je dovoljno rashlađena. Možete nastaviti sa kuvanjem.
<b>F8</b>	Ringla je predugo bila u režimu rada i automatski se isključila. Ringlu možete odmah ponovo da uključite.
<b>dE</b> i ringle ne greju	Aktiviran je demo režim. 1. Isključite uređaj sa strujne mreže na 30 sekundi tako što ćete isključiti osigurač u kutiji sa osiguračima. 2. Pritisnite bilo koje polje osetljivo na dodir u naredna 3 minuta.
Na displeju se pojavljuje poruka sa slovom "E", npr. E0111.	Elektronska oprema je prepoznala grešku. 1. Isključite uređaj i ponovo ga uključite. ✓ Ako se smetnja samo jednom pojavila, poruka će nestati. 2. Ako se poruka ponovo pojavi, pozovite korisničku službu. Tokom poziva tačno prenesite o kakvoj se poruci o grešci radi. → "Korisnička služba", Stranica 13

## 12 Odlaganje u otpad

Ovde možete saznati kako da pravilno odložite stare uređaje u otpad.

### 12.1 Odlaganje starih uređaja u otpad

Ekološki prihvatljivim odlaganjem u otpad mogu da se recikliraju dragocene sirovine.

- ▶ Uređaj odložite u otpad na ekološki prihvatljiv način. O aktuelnim načinima odlaganja u otpad informišite se kod svog specijalizovanog prodavca ili u svojoj opštinskoj odn. gradskoj upravi.



Ovaj je aparat označen u skladu sa evropskom smernicom 2012/19/EU o otpadnim električnim i elektronskim aparatima (waste electrical and electronic equipment - WEEE). Smernica određuje okvir za povratak i reciklažu otpadnih aparata koji važi u celoj Evropskoj Uniji.

---

## 13 Korisnička služba

Ako imate neka pitanja u vezi korišćenja, ne možete sami da otklonite smetnju ili uređaj mora da se popravi, obratite se našoj korisničkoj službi.

Funkcijski relevantne originalne rezervne delove proizvedene u skladu sa odgovarajućom direktivom o ekološkom dizajnu možete da dobijete od našeg korisničkog servisa u periodu od najmanje 10 godina od stavljanja vašeg uređaja na tržište u okviru Evropskog ekonomskog prostora.

**Napomena:** Angažovanje servisne službe je besplatno u okviru garantnih uslova proizvođača.

Detaljnije informacije o trajanju i uslovima garancije u svojoj zemlji možete da dobijete od našeg korisničkog servisa, trgovca kod kojeg ste kupili uređaj ili na našoj veb-stranici.

Kada se obraćate korisničkom servisu, navedite broj proizvoda (E-Nr.) i fabrički broj (FD) svog uređaja. Podatke za kontakt korisničke službe naći ćete u priloženom spisku korisničkih službi ili na našoj veb-stranici.

### 13.1 Broj proizvoda (E-Nr.) i proizvodni broj (FD)

Broj proizvoda (E-Nr.) i proizvodni broj (FD-Nr.) možete da pronađete na tipskoj pločici uređaja.

Pločicu sa oznakom tipa možete naći:

- u pasošu uređaja,
- sa donje strane ploče za kuvanje.

Da biste brzo mogli da pronađete podatke o uređaju i telefonski broj korisničke službe, podatke možete i da zabeležite.

# За допълнителна информация, моля, вижте Ръководството за цифрови потребители.



## Съдържание

1	Безопасност .....	14
2	Предотвратяване на материални щети.....	16
3	Опазване на околната среда и икономия.....	16
4	Запознаване .....	18
5	Основни положения при работа с уреда.....	19
6	Функция за обезопасяване спрямо деца.....	21
7	Времеви функции .....	21
8	Автоматично изключване .....	22
9	Основни настройки.....	22
10	Почистване и поддръжка .....	23
11	Отстраняване на неизправности.....	24
12	Предаване за отпадъци .....	25
13	Отдел по обслужване на клиенти.....	25

## 1 Безопасност

Спазвайте указанията за безопасност по-долу.

### 1.1 Общи указания

- Прочетете внимателно това ръководство.
- Запазете ръководствата, паспорта на уреда и продуктовата информация за по-нататъшна справка или за следващия собственик.
- Не свързвайте уреда в случай на повреда, получена по време на транспортирането.

### 1.2 Употреба по предназначение

Само специализиран експертен персонал може да свързва уреда без щекер. При повреди поради неправилно свързване правото на гаранция отпада.

Използвайте уреда само:

- за приготвяне на ястия и напитки.
- под надзор. Непрекъснато следете късите процеси на готвене.

- в домакинството и в затворени помещения в домашна обстановка.
- на височина до 2000 м над морското равнище.

Не използвайте уреда:

- с външен таймер или отделно дистанционно управление. Това не важи в случай, че работата с установените от EN 50615 уреди се приключи.

### 1.3 Ограничение на кръга от потребители

Този уред може да се използва от деца на възраст над 8 години и от лица с намалени физически, сетивни или умствени способности или липса на опит и/или знания, ако са под наблюдение или са инструктирани относно безопасната употреба на уреда и са разбрали произтичащите от употребата опасности.

Децата не трябва да играят с уреда.

Почистването и поддръжката от страна на потребителя не трябва да се извършват от деца на възраст под 15 години и без наблюдение.

Дръжте деца на възраст под 8 години далеч от уреда и захранващия кабел.

### 1.4 Безопасна употреба

#### ПРЕДУПРЕЖДЕНИЕ – Опасност от пожар!

Готвенето без надзор с мазнина или олио може да е опасно и да доведе до пожар.

- ▶ Никога не оставяйте горещи масла и мазнини без наблюдение.
- ▶ Никога не опитвайте да гасите пожар с вода, а изключете уреда и покрийте пламъците напр. с капак или противопожарно одеяло.

Площта за готвене става много гореща.

- ▶ Никога не поставяйте запалими предмети върху готварската площ или в непосредствена близост.
- ▶ Никога не съхранявайте предмети върху готварската площ.

Уредът се нагорещява.

- ▶ Никога не съхранявайте горими предмети или спрейове в чекмеджетата непосредствено под готварския плот.

Покрития за готварски плотове могат да доведат до злополуки, напр. поради прегряване, възпламеняване или пръскащи се материали.

- ▶ Не използвайте капаци за готварски плотове.

Хранителните продукти могат да се запалят.

- ▶ Процесът на готвене трябва да се следи. По-късият процес трябва да се следи постоянно.

### **⚠ ПРЕДУПРЕЖДЕНИЕ – Опасност от изгаряния!**

По време на работа уредът и неговите достъпни части се нагриват силно, особено евентуално наличната рамка на готварския плот.

- ▶ Изисква се внимание, за да се избегне докосването на нагревателните елементи.
- ▶ Малките деца на възраст под 8 години трябва да стоят далеч.

Защитните решетки за готварски плотове могат да доведат до злополуки.

- ▶ Никога не използвайте защитни решетки за готварски плотове.

Уредът се нагорещява по време на работа.

- ▶ Преди почистване оставяйте уреда да се охлади.

### **⚠ ПРЕДУПРЕЖДЕНИЕ – Опасност от токов удар!**

Некомпетентно извършените ремонти представляват опасност.

- ▶ Само обучен за целта специализиран персонал трябва да извършва ремонти на уреда.
- ▶ За ремонта на уреда трябва да се използват само оригинални резервни части.
- ▶ Ако кабелът за свързване към мрежата на този уред бъде повреден, той трябва да се смени от обучен специализиран персонал.

Повреден уред или кабел за свързване към мрежата представляват опасност.

- ▶ Никога не пускайте в експлоатация повреден уред.
- ▶ Ако повърхността е накъсана, уредът трябва да се изключи, за да се предотврати възможен електроудар. За целта не изключвайте уреда от главния прекъсвач, а през предпазителя в кутията с предпазители.
- ▶ Свържете се със службата за обслужване на клиенти. → *Страница 25*

Проникващата влага може да предизвика токов удар.

- ▶ За почистване на уреда не използвайте машина за почистване с пара или с високо налягане.

Кабелната изолация на електроуреди може да се стопи поради горещи части на уреда.

- ▶ Никога не допускате контакт на захранващия кабел на електроуреди с горещи части на уреда.

### **⚠ ПРЕДУПРЕЖДЕНИЕ – Опасност от нараняване!**

Готварските тенджери могат внезапно да отскочат нагоре поради течност между дъното на тенджерите и котлона.

- ▶ Котлонът и дъното на тенджерата винаги трябва да са сухи.

### **⚠ ПРЕДУПРЕЖДЕНИЕ – Опасност от задушаване!**

Деца могат да нахлузят на главата си опаковъчния материал или да се увият в него и да се задушат.

- ▶ Дръжте далеч от деца опаковъчния материал.
- ▶ Не допускате деца да играят с опаковъчния материал.

Деца могат да вдишат или да погълнат малки части и да се задушат.

- ▶ Дръжте далеч от деца малките части.
- ▶ Не допускате деца да играят с малки части.



## 2 Предотвратяване на материални щети

### ВНИМАНИЕ!

Тенджери и тигани с грапаво дъно надраскват стъклокерамиката.

► Проверете съдовете.

Извиране до дъно на ястието може да повреди готварския съд или уреда.

► Никога не поставяйте тенджери без съдържание върху горещ котлон и не оставяйте ястията да изврат до дъно.

Неправилно поставен готварски съд може да доведе до прегряване на уреда.

► Никога не поставяйте горещи тигани или тенджери върху елементите за обслужване или рамката на готварския плот.

Ако върху готварския плот паднат твърди или остри предмети, са възможни повреди.

► Не оставяйте твърди или остри предмети да паднат върху готварския плот.

Нетоплоустойчиви материали се стопяват върху горещите котлони.

► Не използвайте защитно фолио за печка.

► Не използвайте алуминиево фолио или пластмасови съдове.

### 2.1 Общ преглед на най-честите повреди

Тук ще намерите най-честите повреди и съвети за тяхното предотвратяване.

Повреда	Причина	Мярка
Петна	Прелели ястия	Незабавно отстранявайте прелели ястия със стъргалка за стъкло.

Повреда	Причина	Мярка
Петна	Неподходящи почистващи средства	Използвайте почистващи средства, които са подходящи за стъклокерамика.
Драскотини	Сол, захар или пясък	Не използвайте готварския плот като работна повърхност или поставка.
Драскотини	Тенджери или тигани с грапаво дъно	Проверете съдовете.
Оцветяване	Неподходящи почистващи средства	Използвайте почистващи средства, които са подходящи за стъклокерамика.
Оцветяване	Абразивно износване на съдовете, напр. от алуминий	Повдигайте тенджерите и тиганите, за да ги преместите.
Отчупвания	Захар или ястия с високо съдържание на захар	Незабавно отстранявайте прелели ястия със стъргалка за стъкло.

## 3 Опазване на околната среда и икономия

### 3.1 Предаване на опаковката за отпадъци

Опаковъчните материали са съвместими с околната среда и могат да се използват повторно.

► Предавайте отделните компоненти за отпадъци разделно според вида.

### 3.2 Пестене на енергия

Ако спазвате тези указания, Вашият уред ще консумира по-малко електроенергия.

Изберете котлона според размера на тенджерата.

Поставете готварския съд в средата.

Използвайте съдове, чийто диаметър на дъното съответства на диаметъра на котлона.

**Съвет:** Производителите на съдове често посочват горния диаметър на тенджерите. Той често е по-голям от диаметъра на дъното.

■ Неподходящи готварски съдове или неизцяло покрити котлони изразходват много електроенергия.

Затваряйте тенджерите с подходящ капак.

■ Ако готвите без капак, уредът изразходва значително повече електроенергия.

По възможност рядко повдигайте капака.

■ Когато повдигате капака, се губи много електроенергия.

Употреба на стъклен капак.

■ През стъкления капак можете да погледнете в тенджерата, без да повдигате капака.

Използвайте тенджери и тигани с равно дъно.

■ Неравните подове увеличават разхода на енергия.

Използвайте готварски съдове, подходящи за количеството хранителни продукти.

■ Голям готварски съд с малко съдържание изразходва повече електроенергия за загряване.

Гответе с малко вода.

■ Колкото повече вода има в готварския съд, толкова повече електроенергия е необходима за загряването.

Превключете своевременно на по-ниска степен за готвене.

■ С твърде висока степен за доприготвяне се хаби електроенергия.

Използвайте остатъчната топлина на готварския плот. При по-продължително време за готвене изключете котлона 5 – 10 минути преди края на времето за готвене.

- Неизползвана остатъчна топлина увеличава разхода на ток.

Продуктова информация съгласно (ЕС) 66/2014 ще откриете в приложения паспорт на уреда и в Интернет на продуктова страница на Вашия уред.

## 4 Запознаване

Ръководството за употреба важи за различни котлони. Размерите на готварските плотове са посочени в прегледа на типа. → Страница 2

### 4.1 Панел за обслужване

Посредством панела за обслужване се настройват всички функции на Вашия уред и се извежда информация относно режима на работа.

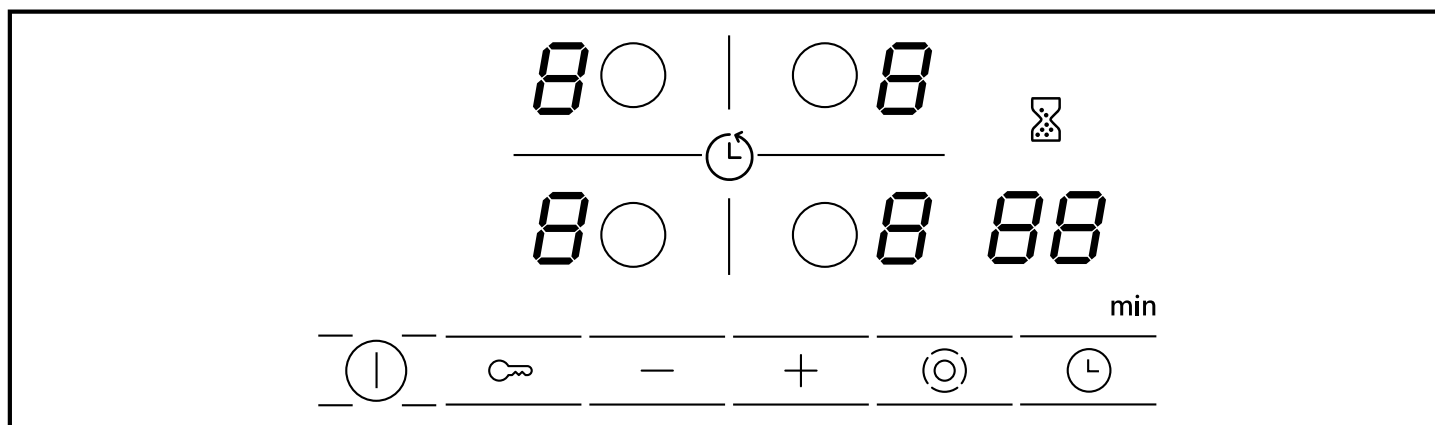

### 4.2 Индикации

Дисплеите показват настроени стойности и функции.

Индикация	Име
1-9	Степени за готвене
H/h	Остатъчна топлина
88	Таймер

### 4.3 Сензорни полета

Сензорните полета представляват чувствителни на допир повърхности. За избор на функция натиснете съответното поле.

Сензорно поле	Име
ⓘ	Главен превключвател
○	Избор на котлон
🔒	Функция за обезопасяване спрямо деца
- +	Полета за настройка
⊙	Включване на зони
⌚	Таймер

#### Бележки

- Поддържайте панела за обслужване винаги сух. Влагата нарушава функционирането.
- Не изтегляйте тенджери в близост до индикации и сензорни полета. Електрониката може да прегрее.

### 4.4 Котлони

Тук ще намерите общ преглед на различните допълнителни нагреватели на котлоните. При активиране на допълнителните нагреватели съответните индикатори светват. Когато включите даден котлон, той се включва с последно настроения размер.

Котлон	Име	Включване и изключване
○	Еднокръгов котлон	Изберете котлон.
⊙	Двукръгов котлон	Изберете котлон. Натиснете върху ⊙.
⊚	Зона за касерола	Изберете котлона. Натиснете ⊙.

#### Бележки

- Тъмни участъци в зоната на нажежаване на котлона са обусловени технически. Те не оказват влияние върху функционирането на котлона.
- Котлонът регулира температурата чрез включване и изключване на нагриването. Нагриването може да се включва и изключва и при най-висока мощност.
- При многокръгови котлони нагревателите на котлона и на допълнително включените зони могат да се включват или изключват по различно време.
  - Причини:
    - Чувствителните компоненти са защитени срещу прегряване.
    - Уредът е защитен срещу електрическо претоварване.
    - Постига се по-добър резултат от готвенето.

## 4.5 Индикатор за остатъчна топлина

Готварският плот има съответно един двустепенен индикатор за остатъчна топлина за всеки котлон. Не докосвайте котлона, докато индикаторът за остатъчна топлина свети.

Индикатор	Значение
$\mathcal{H}$	Котлонът е достатъчно горещ за поддържане в топло състояние на малки ястия или топене на кувертур.
$h$	Котлонът е горещ.

# 5 Основни положения при работа с уреда

## 5.1 Включване или изключване на готварския плот

С главния превключвател включвате и изключвате готварския плот.

Ако включите уреда отново през първите 4 секунди след изключването, готварският плот се включва с предишните настройки.

## 5.2 Включване на готварския плот

- ▶ Натиснете ①.
- ✓ Индикаторната лампичка над ① свети.
- ✓ Индикациите  $\mathcal{H}$  светват.
- ✓ Готварският плот е готов за работа.

## 5.3 Изключване на готварския плот

Ако всички котлони са изключени за известно време (10 – 60 секунди), готварският плот се изключва автоматично.

- ▶ Натиснете ①.
- ✓ Индикаторната лампичка над ① угасва.
- ✓ Индикаторите угасват.
- ✓ Всички котлони са изключени.
- ✓ Индикаторът за остатъчна топлина свети, докато всички котлони се охладят достатъчно.

## 5.4 Настройване на котлоните

За настройване на котлон той трябва да е избран. Настройте желаните степени за готвене чрез зоната за настройка.

Степен на котлона	
1	най-ниска мощност
9	най-висока мощност
.	Всяка степен за готвене има междинна степен, напр. 4, .

## 5.5 Настройване на степените за готвене

**Изискване:** Готварският плот е включен.

1. Изберете котлон с  $\bigcirc$ .
- ✓ На индикацията на степента за готвене свети  $\mathcal{H}$ .

2. В рамките на следващите 10 секунди натиснете  $+$  или  $-$ .

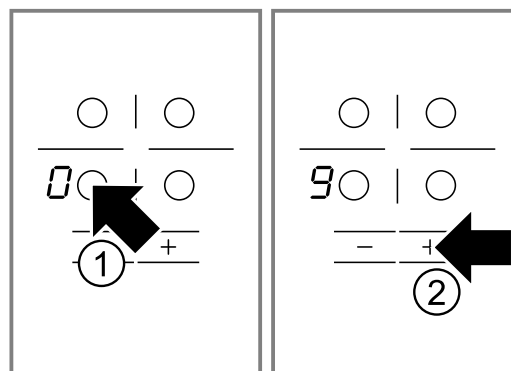

Показва се основната настройка.

- $+$  Степен за готвене 9
- $-$  Степен за готвене 4

## 5.6 Промяна на степените за готвене

1. Изберете котлон с  $\bigcirc$ .
2. Натиснете  $+$  или  $-$ , докато се покаже желаната степен за готвене.

## 5.7 Изключване на котлон

Можете да изключите котлона по 2 начина.

1. Натиснете 2 пъти  $\bigcirc$ .
- ✓ На индикацията на степента за готвене се показва  $\mathcal{H}$ .
- ✓ След 10 секунди се показва индикаторът за остатъчна топлина.
2. Изберете котлон и натискайте  $+$  или  $-$ , докато на индикацията на степента за готвене се покаже  $\mathcal{H}$ .
- ✓ След 10 секунди се показва индикаторът за остатъчна топлина.

**Бележка:** Последно настроеният котлон остава активен. Можете да настроите котлона, без да го избирате отново.

## 5.8 Препоръчителни настройки за готвене

Следва обзор на различни ястия с подходящи степени за готвене.

Времето за готвене варира според вида, теглото, дебелината и качеството на храните. Степента за доприготвяне зависи от използвания готварски съд.

### Указания за приготвяне

- За кипване използвайте степен за готвене 9.
- Разбърквайте периодично по-гъстите ястия.

- Препоръчително е хранителните продукти, които ще се запържат на висока температура или от които изтича голямо количество сок, да се запържат на малки порции.
- Съвети за енергоспестяващо готвене.  
→ Страница 16

#### Разтапяне

Ястие	Степен за доприготвяне	Продължителност на доприготвяне в минути
Шоколад, кувертюр	1 – 1.	-
Масло, мед, желатин	1-2	-

#### Затопляне или поддържане в топло състояние

Яхния, напр. лещена яхния	1-2	-
Мляко <sup>1</sup>	1. – 2.	-
Наденички във вода <sup>1</sup>	3-4	-

<sup>1</sup> Гответе ястието без капак.

#### Размразяване и загряване

Спанак, замразен	2. – 3.	10-20
Гулаш, замразен	2. – 3.	20-30

#### Приготвяне на бавен огън

Кнедли, кюфтета <sup>1,2</sup>	4. – 5.	20-30
Риба <sup>1,2</sup>	4-5	10-15
Бял сос, напр. бешамел	1-2	3-6
Разбити сосове, напр. сос бернез или сос холандез	3-4	8-12

<sup>1</sup> Оставете водата да заври при затворен капак.

<sup>2</sup> Продължете готвенето на ястието без капак.

#### Варене, готвене на пара или задушаване

Ориз с двойно количество вода	2-3	15-30
Мляко с ориз	1. – 2.	35-45
Варени картофи (с обелките)	4-5	25-30
Варени картофи (без обелките)	4-5	15-25
Тестени изделия, паста <sup>1,2</sup>	6-7	6-10
Яхния, супа	3. – 4.	15-60
Зеленчуци, пресни	2. – 3.	10-20
Зеленчуци, замразени	3. – 4.	10-20
Ястие в тенджерата под налягане	4-5	-

<sup>1</sup> Оставете водата да заври при затворен капак.

<sup>2</sup> Продължете готвенето на ястието без капак.

#### Задушаване (месо)

Руладини	4-5	50-60
Задушено месо	4-5	60-100
Гулаш	2. – 3.	50-60

#### Пържене с малко количество мазнина

Пържете ястията без капак.

Шницел, натюр или паниран	6-7	6-10
Шницел, замразен	6-7	8-12
Котлети, натюр или панирани <sup>1</sup>	6-7	8-12
Стек, 3 см дебел	7-8	8-12
Кюфте, дебелина 3 см <sup>1</sup>	4. – 5.	30-40
Хамбургери, дебелина 2 см <sup>1</sup>	6-7	10-20
Птичи гърди, дебелина 2 см <sup>1</sup>	5-6	10-20
Птичи гърди, замразени <sup>1</sup>	5-6	10-30
Риба или филе от риба, натюр	5-6	8-20
Риба или филе от риба, панирани	6-7	8-20
Риба или филе от риба, панирани и замразени, напр. рибени пръчици	6-7	8-12
Скариди	7-8	4-10
Сотиране на зеленчуци или гъби, пресни	7-8	10-20
Зеленчуци или месо на лентички по азиатски	7. – 8.	15-20
Ястия на тиган, замразени	6-7	6-10
Палачинки	6-7	последователно
Омлет	3. – 4.	последователно
Яйца на очи	5-6	3-6

<sup>1</sup> Обърнете многократно ястието.

#### Пържене (фритиране)

Фритирайте хранителните продукти на порции от по 150 – 200 г в 1 – 2 l олио. Пригответе ястията без капак.

Замразени продукти, напр. пържени картофи или пилешки нъгети	8-9	-
Крокети, замразени	7-8	-
Месо, напр. пиле	6-7	-
Риба, панирана или в бирено тесто	5-6	-
Зеленчуци или гъби, панирани или в бирено тесто	5-6	-
Темпура		
Дребни сладкарски изделия, напр. бухтички/берлински понички, плодове в бирено тесто	4-5	-

## 6 Функция за обезопасяване спрямо деца

С функцията за обезопасяване спрямо деца можете да предотвратите включване на готварския плот от деца.

### 6.1 Включване на функцията за обезопасяване спрямо деца

**Изискване:** Готварският плот е изключен.

- ▶ Натиснете и задръжте  около 4 секунди.

- ✓ Индикаторната лампичка над  свети в продължение на 10 секунди.
- ✓ Готварският плот е блокиран.

### 6.2 Изключване на функцията за обезопасяване спрямо деца

- ▶ Натиснете и задръжте  около 4 секунди.
- ✓ Блокирането е отменено.

## 7 Времени функции

Вашият уред разполага с различни времеви функции, с които можете да настроите продължителност или кухненски таймер.



### 7.1 Продължителност

Настройвате определена продължителност за желан котлон. Котлонът се изключва автоматично след изтичане на продължителността.

Можете да настроите продължителност до 99 минути.

#### Настройка на продължителност

**Изискване:** Котлонът е избран.

1. Настройте степента за готвене.
  2. Чукнете върху .
- ✓ Индикаторната лампичка на котлона при  свети. На индикацията на таймера свети .
3. Натиснете **+** или **-**.

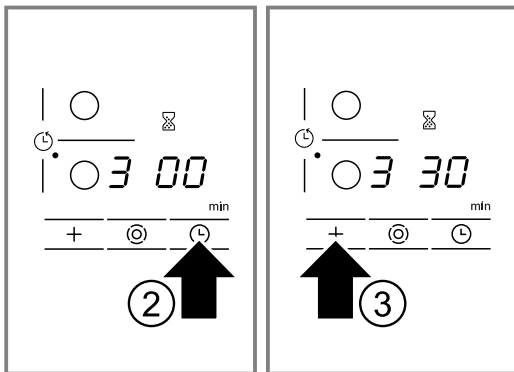



Показва се предложена стойност.

- **+** 30 минути.
- **-** 10 минути.

- ✓ Продължителността започва да тече. Когато е настроена продължителност за няколко котлона, се показва продължителността на избрания котлон.
- ✓ След изтичане на продължителността котлонът се изключва. Прозвучава сигнал и на индикацията свети  в продължение на 10 секунди.

#### Коригиране или изтриване на продължителност

1. Изберете котлон.
2. Натиснете .
3. Посредством **+** или **-** променете продължителността или настройте на .

#### Изключване на продължителен сигнал

Можете да изключите сигнала ръчно.

- ▶ Докоснете произволен символ.
- ✓ Индикациите угасват и сигналът спира.

#### Автоматичен таймер

Посредством тази функция можете да зададете продължителност за всеки котлон. След всяко включване на даден котлон зададената продължителност започва да тече. Котлонът се изключва автоматично след изтичане на продължителността.

Можете да включите автоматичния таймер в основните настройки. → Страница 22



**Съвет:** Автоматичният таймер важи за всички котлони. Можете да намалите или изтриете продължителността за отделен котлон. → Страница 21



### 7.2 Кухненски таймер

Можете да определите време до 99 минути, след което да прозвучава сигнал. Кухненският таймер е независим от всички други настройки.

#### Настройване на кухненския таймер

1. Включете кухненския таймер. Можете да включите кухненския таймер по 2 различни начина.

При избран котлон.	Натиснете  два пъти в рамките на 10 секунди.
При неизбран котлон.	Натиснете  .

- ✓ Индикаторът  свети.
2. Настройте времето с **+** или **-**.
- ✓ Времето изтича.
  - ✓ Когато времето изтече, прозвучава сигнал. На индикацията на таймера свети . Индикаторът угасва след 10 секунди.

#### Показване на времето

- ▶ Изберете кухненския таймер с .
- ✓ Времето се показва за 10 секунди.

#### Коригиране на времето

1. Изберете кухненския таймер с .
2. Настройте желаното време с **+** или **-**.

## Изключване сигнала на таймера

Можете да изключите сигнала ръчно.

- ▶ Докоснете произволно сензорно поле.
- ✓ Индикацията угасва и сигналът спира.

# 8 Автоматично изключване

Ако не промените настройките на даден котлон за дълъг период от време, се активира автоматичното изключване.

Моментът на изключване на котлона зависи от настроената степен за готвене (1 до 10 часа).

Нагриването на котлона се изключва. На индикацията на котлона мигат последователно **F8** и индикаторът за остатъчна топлина **H/h**.

## 8.1 Продължаване на готвенето след автоматично изключване

1. Докоснете произволно сензорно поле.
- ✓ Индикаторът угасва.
2. Настройте отново.

# 9 Основни настройки

Можете да настроите основните настройки на Вашия уред според Вашите нужди.

## 9.1 Общ преглед на основните настройки

Тук ще намерите общ преглед на основните настройки и фабрично настроените стойности.

Индикация	Избор
<b>c i</b>	Автоматична функция за обезопасяване спрямо деца <b>i</b> – Изключено <sup>1</sup> <b>!</b> – Включено <b>2</b> – Ръчната и автоматичната функция за обезопасяване спрямо деца са изключени.
<b>c 2</b>	Звуков сигнал <b>!</b> – Сигналът за потвърждение и сигналът за неправилно обслужване са изключени. Сигналът на главния превключвател остава включен. <b>!</b> – Само сигналът за неправилно обслужване е включен. <b>2</b> – Само сигналът за потвърждение е включен. <b>3</b> – Сигналът за потвърждение и сигналът за неправилно обслужване са включени. <sup>1</sup>
<b>c 5</b>	Автоматичен таймер <b>00</b> – Изключено. <sup>1</sup> <b>1:55</b> Продължителност, след която котлоните се изключват.
<b>c 6</b>	Продължителност на сигнала за край на таймера <b>!</b> – 10 секунди. <sup>1</sup> <b>2</b> – 30 секунди. <b>3</b> – 1 минута.
<b>c 7</b>	Включване на нагревателите <b>!</b> – Изключено <b>!</b> – Включено <b>2</b> – Последната настройка преди изключването на котлона. <sup>1</sup>

<sup>1</sup> Фабрична настройка

Индикация	Избор
<b>c 9</b>	Време на избор на котлоните <b>!</b> – Неограничено: винаги можете да настроите последно избрания котлон без повторен избор. <sup>1</sup> <b>!</b> – Можете да настроите последно избран котлон в рамките на 10 секунди след избирането. След това трябва да изберете отново котлона преди настройването.
<b>c 0</b>	Възстановяване на фабричните настройки <b>!</b> – Изключено. <sup>1</sup> <b>!</b> – Включено.

<sup>1</sup> Фабрична настройка

## 9.2 Промяна на основна настройка

**Изискване:** Готварският плот е изключен.

1. Включете готварския плот.
2. В рамките на следващите 10 секунди задръжте натиснат **∞** за 4 секунди.

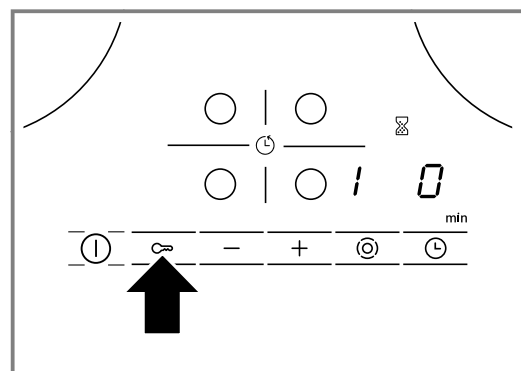

- ✓ На левия дисплей мигат последователно **c** и **!**.
- ✓ На десния дисплей свети **!**.
- 3. Натискайте **∞**, докато на левия дисплей се покаже съответният индикатор.

4. Настройте желаната стойност с + или —.

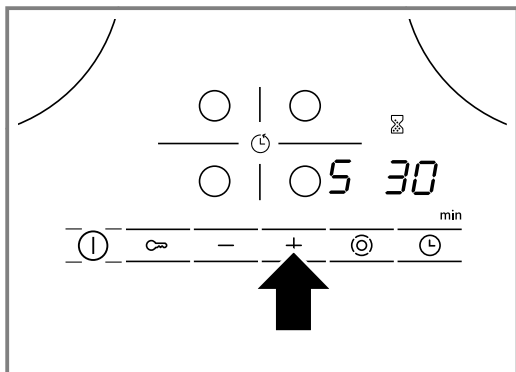

5. Натиснете и задръжте  за 4 секунди.

✓ Настройката е активирана.

**Съвет:** Изключете готварския плот с , за да излезете от основните настройки без записване. Включете и настройте отново готварския плот.

## 10 Почистване и поддръжка

Почиствайте и поддържайте старателно Вашия уред, за да съхраните неговата функционалност за дълго време.

### 10.1 Почистващи средства

Подходящи почистващи препарати и стъргалки за стъкло можете да закупите чрез отдела по обслужване на клиенти, в онлайн магазина или в търговската мрежа.

#### **ВНИМАНИЕ!**

Неподходящи почистващи средства могат да повредят повърхностите на уреда.

- ▶ Никога не използвайте неподходящи почистващи средства.

#### **Неподходящи почистващи средства**

- Неразреден препарат за миене на чинии
- Почистващ препарат за съдомиялни машини
- Абразивни средства
- Агресивни почистващи препарати, напр. спрей за почистване на фурни или препарат за отстраняване на петна
- Груби гъби
- Уреди за почистване под налягане и пароструйки

### 10.2 Почистване на стъклокерамика

Почиствайте готварския плот след всяка употреба, за да не загарят остатъци от готвенето.

**Бележка:** Вземете под внимание информацията относно подходящите почистващи средства.

→ Страница 23

**Изискване:** Готварският плот е охладен.

1. Отстранете силни замърсявания със стъргалка за стъкло.
2. Почистете готварския плот с препарат за почистване на стъклокерамика.

Вземете под внимание указанията за почистване, посочени на опаковката на почистващия препарат.

**Съвет:** Добри резултати от почистването се постигат със специална гъба за стъклокерамика.

### 10.3 Почистване на рамката на готварския плот

След употреба почистете рамката на готварския плот, ако по нея има замърсявания или петна.

#### **Бележки**

- Вземете под внимание информацията относно подходящите почистващи средства.  
→ Страница 23
  - Не използвайте стъргалка за стъкло.
1. Почистете рамката на готварския плот с горещ миеш разтвор и мека кърпа.  
Преди употреба изплакнете щателно новите попивателни кърпи швамтух.
  2. Подсушете с мека кърпа.



## 11 Отстраняване на неизправности

Можете да отстраните самостоятелно малки неизправности по Вашия уред. Преди да се свържете с отдела по обслужване на клиенти, направете справка с информацията за отстраняване на неизправности. Така ще избегнете ненужни разходи.

### ПРЕДУПРЕЖДЕНИЕ – Опасност от нараняване!

Некомпетентно извършените ремонти представляват опасност.

- ▶ Само обучен специализиран персонал трябва да извършва ремонти на уреда.
- ▶ Ако уредът е дефектен, се свържете с отдела по обслужване на клиенти.

### ПРЕДУПРЕЖДЕНИЕ – Опасност от токов удар!

Некомпетентно извършените ремонти представляват опасност.

- ▶ Само обучен за целта специализиран персонал трябва да извършва ремонти на уреда.
- ▶ За ремонта на уреда трябва да се използват само оригинални резервни части.
- ▶ Ако кабелът за свързване към мрежата на този уред бъде повреден, той трябва да се смени от обучен специализиран персонал.

### ПРЕДУПРЕЖДЕНИЕ – Опасност от изгаряния!

Котлонът загрява, но индикаторът не функционира.

- ▶ Изключете предпазителя от таблото.
- ▶ Свържете се със службата за обслужване на клиенти.

### ПРЕДУПРЕЖДЕНИЕ – Опасност от пожар!

Готварският плот се изключва самостоятелно и вече не може да се използва. Той може да се включи по-късно непредвидено.

- ▶ Изключете предпазителя от таблото.
- ▶ Свържете се със службата за обслужване на клиенти.

### 11.1 Указания на дисплея

Неизправност	Причина и отстраняване на неизправности
Няма	Спиране на електрозахранването. <ol style="list-style-type: none"> <li>1. Проверете бушона на уреда.</li> <li>2. Посредством други електрически уреди проверете дали е налице спиране на електричеството.</li> </ol>
Всички индикатори мигат	Панелът за обслужване е мокър или върху него има предмети. <ul style="list-style-type: none"> <li>▶ Изсушете панела за обслужване или свалете предмета.</li> </ul>
$F2$	Няколко котлона са работили с висока мощност за продължителен период от време. Котлонът е бил изключен с цел защита на електрониката. <ol style="list-style-type: none"> <li>1. Изчакайте известно време.</li> <li>2. Докоснете произволно сензорно поле.</li> </ol> <ul style="list-style-type: none"> <li>✓ Когато съобщението повече не се показва, електрониката се е охладила достатъчно. Можете да продължите готвенето.</li> </ul>
$F4$	Въпреки изключването чрез $F2$ електрониката е продължила да загрява. Затова всички котлони са били изключени. <ol style="list-style-type: none"> <li>1. Изчакайте известно време.</li> <li>2. Докоснете произволно сензорно поле.</li> </ol> <ul style="list-style-type: none"> <li>✓ Когато съобщението повече не се показва, електрониката се е охладила достатъчно. Можете да продължите готвенето.</li> </ul>
$F5$ и степента за готвене мигат последователно. Прозвучава звуков сигнал.	Гореща тенджерата в зоната на панела за обслужване. Съществува опасност от прегряване на електрониката. <ul style="list-style-type: none"> <li>▶ Отстранете тенджерата.</li> <li>✓ Индикацията угасва след кратко време.</li> </ul>
$F5$ и звуков сигнал	Гореща тенджерата в зоната на панела за обслужване. Котлонът е бил изключен с цел защита на електрониката. <ol style="list-style-type: none"> <li>1. Отстранете тенджерата.</li> <li>2. Изчакайте известно време.</li> <li>3. Докоснете произволно сензорно поле.</li> </ol> <ul style="list-style-type: none"> <li>✓ Когато съобщението повече не се показва, електрониката се е охладила достатъчно. Можете да продължите готвенето.</li> </ul>

Неизправност	Причина и отстраняване на неизправности
F 8	Котлонът е работил твърде дълго и се е изключил автоматично. Веднага можете да включите котлона отново.
dE и котлоните не загряват	Активиран е демонстрационен режим. <ol style="list-style-type: none"> <li>1. Изключете уреда от електрическата мрежа за 30 секунди, като изключите за кратко предпазителя от таблото.</li> <li>2. Натиснете произволно сензорно поле през следващите 3 минути.</li> </ol>
На дисплея се показва съобщение с "E", напр. E0111.	Електрониката е установила грешка. <ol style="list-style-type: none"> <li>1. Изключете и включете отново уреда.  <ul style="list-style-type: none"> <li>✓ Ако неизправността е била еднократна, съобщението угасва.</li> </ul> </li> <li>2. Ако съобщението се появи отново, се свържете с отдела по обслужване на клиенти. При обаждането посочете точното съобщение за грешка.  → "Отдел по обслужване на клиенти", Страница 25</li> </ol>

## 12 Предаване за отпадъци

Тук ще узнаете как се предават правилно за отпадъци излезли от употреба уреди.

### 12.1 Предаване за отпадъци на излезли от употреба уреди

Чрез екологосъобразно предаване за отпадъци е възможна повторна употреба на ценни суровини.

- ▶ Предайте уреда за отпадъци по екологосъобразен начин.

Актуална информация относно начините на предаване за отпадъци ще получите от Вашия специализиран търговец, както и от съответната общинска или градска управа.



Този уред е обозначен в съответствие с европейската директива 2012/19/ЕС за стари електрически и електронни уреди (waste electrical and electronic equipment - WEEE). Тази директива регламентира валидните в рамките на ЕС правила за приемане и използване на стари уреди.

## 13 Отдел по обслужване на клиенти

В случай че имате въпроси относно приложението, не можете да отстраните дадена неизправност на уреда самостоятелно или е необходим ремонт на уреда, се обърнете към нашия отдел по обслужване на клиенти.

Свързани с функционалността оригинални резервни части съгласно директивата относно екодизайна ще получите от нашия отдел по обслужване на клиенти за период от минимум 10 години от пускането на пазара на Вашия уред в рамките на Европейското икономическо пространство.

**Бележка:** Услугите на отдела по обслужване на клиенти са безплатни в рамките на условията на предлаганата от производителя гаранция.

Подробна информация относно гаранционния срок и гаранционните условия във Вашата страна ще получите от нашия отдел по обслужване на клиенти, Вашия търговец или на нашата уеб страница.

В случай че желаете да се свържете с отдела по обслужване на клиенти, са Ви необходими номерът на изделието (E-Nr.) и заводският номер (FD) на Вашия уред.

Данните за контакт на отдела по обслужване на клиенти ще намерите в приложения указател с отдели по обслужване на клиенти или на нашата уеб страница.

### 13.1 Номер на изделието (E-Nr.) и заводски номер (FD)

Номерът на изделието (E-Nr.) и заводският номер (FD) са посочени на фабричната табелка на уреда. Табелката с техническите данни ще намерите:

- на паспорта на уреда.
- на долната страна на готварския плот.

Можете да си запишете данните, за да разполагате своевременно с данните на Вашия уред и телефонния номер на отдела по обслужване на клиенти.

# За повеќе информации, погледнете го Дигиталниот упатство за корисник.



## Содржина

1	Безбедност.....	26
2	Спречете материјални штети .....	27
3	Заштита на животната средина и штедење .....	28
4	Запознавање .....	29
5	Основно ракување .....	30
6	Безбедност за деца.....	32
7	Функции за време .....	32
8	Автоматско исклучување.....	33
9	Основни поставки .....	33
10	Чистење и нега .....	34
11	Отстранете ги пречките .....	34
12	Отстранување .....	36
13	Сервисна служба .....	36

## 1 Безбедност

Почитувајте ги следните безбедносни напомени.

### 1.1 Општи напомени

- Внимателно прочитајте го упатството.
- Чувајте ги упатствата, сертификатот за уред, како и информациите за производот за подоцнежна употреба или за следните сопственици.
- При оштетувања при транспортот не го приклучувајте уредот.

### 1.2 Наменета употреба

Уредот без приклучок смее да биде приклучен само од лиценциран стручен персонал. При оштетувања поради погрешно приклучување се губи правото на гаранција.

Користете го уредот само:

- за подготовка на јадења и пијалаци.
- под надзор. Постојано надгледувајте го краткотрајното готвење.

- во домаќинства и во затворени простории во домот.
- до висина од максимум 2000 m надморска височина.

Не го користете уредот:

- со надворешен тајмер или одделен далечински управувач. Ова не важи доколку работењето со уредите опфатени од EN 50615 е исклучено.

### 1.3 Ограничување на групата на корисници

Овој уред може да го употребуваат деца над 8 години и лица со намалени физички, сензорни или ментални способности или кои немаат искуство и/или знаење, ако се надгледувани или советувани за безбедно ракување со уредот и ги разбираат опасностите коишто може да произлезат од тоа.

Децата не смеат да играат со уредот.

Деца не смеат да го чистат и одржуваат уредот, освен ако имаат 15 години и повеќе и некој ги надгледува.

Децата помали од 8 години мора да бидат подалеку од уредот и приклучните кабли.

### 1.4 Безбедна употреба

#### ПРЕДУПРЕДУВАЊЕ – Опасност од пожар!

Готвењето без надзор на рингли со маснотии или масло може да биде опасно и да предизвика пожари.

- ▶ Постојано надгледувајте ги врелите масла и масти.
  - ▶ Никогаш не се обидувајте да изгаснете оган со вода, туку исклучете го уредот и потоа покријте го пламенот, на пр. со капак или огноотпорно ќебе.
- Површината за готвење е многу жешка.
- ▶ Никогаш не ставајте запаливи предмети на површината за готвење или во непосредна близина.
  - ▶ Никогаш не чувајте предмети на површината за готвење.

Уредот се загрева.

- ▶ Не чувајте запаливи предмети или конзерви со спреј во фиоката под полето за готвење.

Прекривките на полето за готвење може да предизвикаат несреќа, на пр., поради прегревање, запалување или материјали што се распрснуваат.

- ▶ Не користете прекривки за поле за готвење.

Храната може да се запали.

- ▶ Надгледувајте го процесот на готвење. Краткиот процес мора постојано да се следи.

### **⚠ ПРЕДУПРЕДУВАЊЕ – Опасност од изгореници!**

За време на користењето, уредот и неговите достапни делови стануваат жешки, особено рамката на плочата за готвење.

- ▶ Бидете претпазливи за да избегнете допирање на жешките елементи.
- ▶ Млади деца под 8 години мора да се држат подалеку од уредот.

Заштитните решетки за рингли може да доведат до несреќи.

- ▶ Никогаш не користете заштитни решетки за рингли.

Уредот станува жежок за време на работата.

- ▶ Пред чистењето, оставете го уредот да се олади.

### **⚠ ПРЕДУПРЕДУВАЊЕ – Опасност од струен удар!**

Несоодветни поправки се опасни.

- ▶ Само обучен стручен персонал смее да прави поправки на уредот.
- ▶ За поправка на уредот смеат да се користат само оригинални резервни делови.
- ▶ Ако се оштети кабелот за струја на овој уред, мора да се замени од страна на стручен персонал.

Оштетениот уред или кабел за струја се опасни.

- ▶ Никогаш не користете оштетен уред.
- ▶ Ако површината е распукана, уредот мора да се исклучи за да се избегне можен електричен удар. Уредот не го исклучувајте од главниот осигурувач, туку преку осигурувачите во кутијата со осигурувачи.
- ▶ Повикајте ја сервисната служба.  
→ *Страница 36*

Навлезената влага може да предизвика струен удар.

- ▶ Не користете чистачи на пареа или под висок притисок, за да го чистите уредот. Изолацијата на каблите од електричните уреди може да се стопи на жешките делови од уредот.
- ▶ Не ги допирајте каблите за струја од други електрични апарати со жешките делови на уредот.

### **⚠ ПРЕДУПРЕДУВАЊЕ – Опасност од повреда!**

Тенџерињата може да отскокнат поради течноста помеѓу дното и ринглата.

- ▶ Ринглата и дното на тенџерето мора да бидат суви.

### **⚠ ПРЕДУПРЕДУВАЊЕ – Опасност од задушвање!**

Децата може да го ставаат материјалот од пакувањето преку глава или да се обвиткаат со него и да се задушат.

- ▶ Материјалот од пакувањето држете го подалеку од деца.
- ▶ Не ги оставајте децата да си играат со материјалот за пакување.

Децата можат да ги вдишат или голтнат малите делови и со тоа да се задушат.

- ▶ Држете ги малите делови подалеку од деца.
- ▶ Не ги оставајте децата да си играат со малите делови.

## **2 Спречете материјални штети**

### **ВНИМАНИЕ!**

Грубите дна на тенџерињата или тавчињата ја гречат стаклената керамика.

- ▶ Проверете ги садовите.

Готвењето со празни садови може да ги оштети садовите или уредот.

- ▶ Никогаш не поставувајте празни тенџериња на жешки полиња за готвење.

Погрешно поставените садови за готвење може да предизвикаат прегревање на уредот.

- ▶ Не ставајте жешки тавчиња или тенџериња на контролните елементи или на рамката од полето за готвење.

Ако паднат цврсти или шилести предмети на полето за готвење, може да го оштетат.

- ▶ Не дозволувајте да паднат цврсти или шилести предмети на полето за готвење.

Материјалите што не се отпорни на топлина може да се стопат на жешките полиња за готвење.

- ▶ Не користете заштитна фолија за шпорет.
- ▶ Не користете алуминиумска фолија или пластични садови.

## 2.1 Преглед на најчестите оштетувања

Овде може да ги погледнете најчестите оштетувања и совети за нивно отстранување.

Оштетување	Причина	Решение
Дамки	Претечени јадења	Веднаш отстранете ја претечената храна со стругалка за стакло.

Оштетување	Причина	Решение
Дамки	Несоодветни детергенти	Користете детергент соодветен за стаклена керамика.
Гребнати	Сол, шеќер или песок	Не користете го полето за готвење како работна подлога или како површина за оставање предмети.
Гребнати	Груби дна на тенџериња и тавчиња	Проверете ги садовите.
Губење на бојата	Несоодветни детергенти	Користете детергент соодветен за стаклена керамика.
Губење на бојата	Триење на тенџерето, на пример, алуминиум	Кревајте ги тенџерињата и тавчињата кога ги преместувате.
Излупени места	Шеќер и јадења што содржат многу шеќер	Веднаш отстранете ја претечената храна со стругалка за стакло.

# 3 Заштита на животната средина и штедење

## 3.1 Отстранување на пакувањето

Материјалите од пакувањето се еколошки и може да се рециклираат.

- ▶ Одделните компоненти фрлајте ги во отпад посебно, во зависност од нивниот тип.

## 3.2 Штедење енергија

Ако внимавате на овие напомени, Вашиот уред троши помалку енергија.

Изберете ја зоната за готвење според големината на тенџерето. Поставете го садот на средина. Користете садови, чијшто дијаметар на дното одговара на дијаметарот на ринглата.

**Совет:** Произведувачите на садови за јадење често во наведуваат горниот дијаметар на садот. Тој дијаметар често е поголем од дијаметарот на дното.

- Несоодветни садови за готвење или нецелосно покриени зони за готвење користат повеќе енергија.

Покривајте ги тенџерињата со соодветен капак.

- Ако готвите без капак, уредот ќе потроши повеќе енергија.

Кревајте го капакот што е можно поретко.

- Кога го кревате капакот, се губи многу енергија.

Употребувајте стаклен капак.

- Стаклениот капак помага да го следите готвењето на содржините во тенџерето без да мора да го кревате капакот.

Користете тенџериња и тавчиња со рамни дна.

- Нерамните дна ја зголемуваат потрошувачката на енергија.

Користете садови за готвење коишто се соодветни за количината на јадење.

- Големите садови со мала количина јадење трошат повеќе енергија за да се загреат.

Гответе со малку вода.

- Колку повеќе вода има во садот за готвење, толку повеќе енергија е потребна за загревање.

Намалете на понизок степен за готвење навремено.

- Повисоката јачина за постојано готвење троши повеќе енергија.

Користете ја преостанатата топлина на полето за готвење. При подолготрајно варење, исклучете ја ринглата 5-10 минути пред да завршите со варењето.

- Со неискористување на преостанатата топлина ја зголемувате потрошувачката на енергија.

Информациите за производот според (ЕУ) 66/2014 може да се најдат на приложената техничка документација за уредот и на интернет на страницата за производот на вашиот уред.

## 4 Запознавање

Прирачникот за употреба важи за различни плочи за готвење. Вредностите за задавање за полињата за готвење ќе ги најдете во прегледот на типот.

→ Страница 2

### 4.1 Контролно поле

Преку контролната табла ги поставувате сите функции на вашиот уред и добивате информации за оперативната состојба.

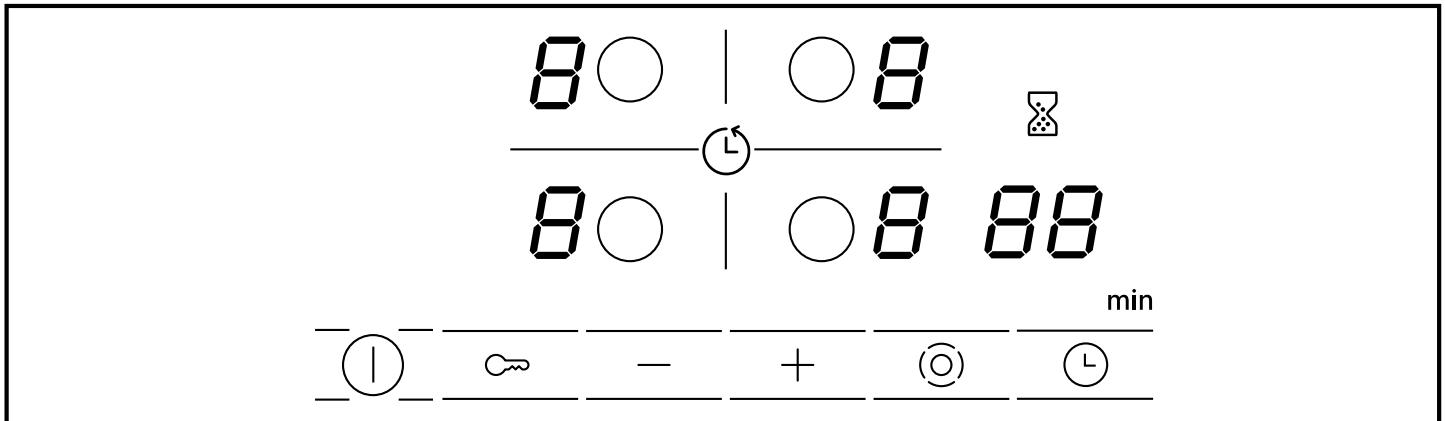

### 4.2 Прикази

На приказите се прикажуваат поставените вредности и функциите.

Приказ	Име
1-9	Степени за готвење
H/h	Преостаната топлина
88	Тајмер

### 4.3 Полиња за допир

Полињата за допир претставуваат површини што се чувствителни на допир. За да изберете функција, допрете на соодветното поле.

Поле за допир	Име
⓪	Главен прекинувач
○	Избор на рингла
☞	Безбедност за деца
- +	Полиња за поставување
⊙	Приклучување на зоните
Ⓛ	Тајмер

#### Забелешки

- Секогаш одржувајте го контролното поле чисто и суво. Влагата ја попречува функцијата.
- Не влечете садови преку површината во близина на приказите и полињата за допир. Електрониката може да се прегрее.

### 4.4 Рингли

Овде имате преглед на различните прекинувачи на ринглата.

Кога ќе ги активирате прекинувачите, светнуваат соодветните показатели.

Кога се вклучува некоја рингла, таа се пали според претходно поставената големина.

Рингла	Име	Вклучување и исклучување
○	Рингла со едно коло	Изберете рингла.
⊙	Рингла со две кола	Изберете рингла. Притиснете на ⊙.
☞	Место за тепсија	Изберете рингла. Допрете на ⊙.

#### Забелешки

- Темните делови на светлиот екран на ринглата се поради технички причини. Немаат влијание врз функцијата на ринглата.
- Ринглата ја регулира температурата со вклучување и исклучување на греењето. Греењето може да се вклучи или исклучи и при најголема јачина.

- Кај ринглите со повеќе кола, греењето на ринглата и вклученото место можат да се вклучуваат или исклучуваат во различно време. Причини:
  - Чувствителните делови се заштитени од прегревање.
  - Уредот е заштитен од електрично преоптоварување.
  - Се постигнува подобар резултат при готвењето.

#### 4.5 Приказ за преостаната топлина

Полето за готвење има двостепен приказ за преостанатата топлина за секоја рингла. Не допирајте ја ринглата додека свети приказот за преостаната топлина.

Приказ	Значење
	Ринглата е толку жешка што можете да ја употребите за подгревање на мали садови со јадење или пак да стопите чоколада за прелив.
	Ринглата е жешка.

## 5 Основно ракување

### 5.1 Вклучување или исклучување на полето за готвење

Вклучете го и исклучете го полето за готвење со главниот прекинувач. Ако го вклучите уредот повторно во следните 4 секунди откако ќе го исклучите, полето за готвење продолжува да работи со претходните поставки.

### 5.2 Вклучете го полето за готвење

- ▶ Допрете на ①.
- ✓ Светлото над ① свети.
- ✓ Приказите светат.
- ✓ Полето за готвење е подготвено за работа.

### 5.3 Исклучување на полето за готвење

Ако сите рингли се исклучени некое време (10-60 секунди), полето за готвење се исклучува автоматски.

- ▶ Допрете на ①.
- ✓ Сијаличката за приказ се гаси преку ①.
- ✓ Приказите се гасат.
- ✓ Сите рингли се исклучени.
- ✓ Приказот за преостаната топлина свети сè додека не се оладат доволно сите рингли.

### 5.4 Поставување на ринглите

Мора прво да изберете рингла за да можете да ја поставите. Во полето за поставки поставете го посакуваниот степен за готвење.

#### Степен за готвење

1	најниска јачина
9	највисока јачина
.	Секој степен за готвење има меѓустепен, на пр. 4. .

### 5.5 Поставување на степените за готвење

**Услов:** Полето за готвење е вклучено.

1. Изберете рингла со ○.
- ✓ На приказот за степен за готвење светнува .
2. Во следните 10 секунди допрете на симболот + или -.

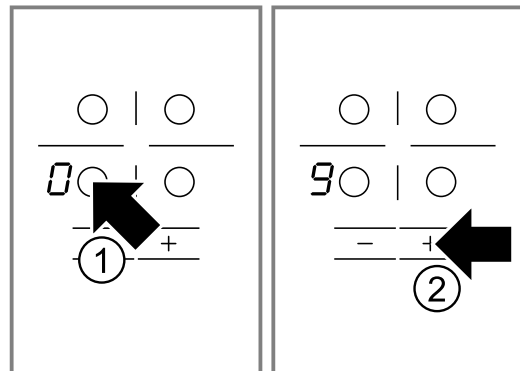

Се појавува основната поставка.

- + Степен за готвење 9
- - Степен за готвење 4

### 5.6 Менување на степенот за готвење

1. Изберете рингла со ○.
2. Допирајте на + или -, додека се појави посакуваниот степен за готвење.

### 5.7 Исклучување на ринглата

Плочата за готвење може да ја исклучите на 2 начина.

1. Допрете двапати на ○.
- ✓ На приказот за степени за готвење се појавува .
- ✓ По околу 10 секунди се прикажува преостанатата топлина.
2. Изберете рингла и допирајте на + или -, додека на приказот за степени за готвење се појави .
- ✓ По околу 10 секунди се прикажува преостанатата топлина.

**Забелешка:** Последната поставена рингла останува активирана. Можете ринглата да ја вклучите, без да ја избирате повторно.

## 5.8 Препораки за поставување при готвење

Овде имате преглед на разни јадења со соодветните степени за готвење.

Времето на готвење е променливо и зависи од видот, тежината, дебелината и квалитетот на состојките. Степенот на крчкање зависи од садот за готвење.

### Упатства за приготвување

- За подварување користете го степенот за готвење 9.
- Густите јадења мешајте ги повремено.
- Храната што е подгорена или при чие приготвување истекла голема количина течност, пржете ја во мали порции.
- Совети за готвење со помала потршувачка на енергија. → Страница 28

### Топење

Оброк	Степен на подгревање	Времетраење на подгревањето во минути
Чоколадо, чоколаден прелив	1-1.	-
Путер, мед, желатин	1-2	-

### Затоплување или одржување топлина

Манџа, на пр. леќа	1-2	-
Млеко <sup>1</sup>	1.-2.	-
Колбаси во вода <sup>1</sup>	3-4	-

<sup>1</sup> Подгответе го јадењето без капак.

### Одмрзнување и притоплување

Спанаќ, замрзнат	2.-3.	10-20
Гулаш, замрзнат	2.-3.	20-30

### Поширање или крчкање

Кнедли <sup>1,2</sup>	4.-5.	20-30
Риба <sup>1,2</sup>	4-5	10-15
Бел сос, на пр. бешамел сос	1-2	3-6
Матени сосови, на пр. бернејз или холандез	3-4	8-12

<sup>1</sup> Зовријте ја водата со затворен капак.

<sup>2</sup> Гответе го јадењето без капак.

### Готвење, приготвување на пареа или динстање

Ориз со двојна количина вода	2-3	15-30
Сутлијаш	1.-2.	35-45
Нелупени варени компири	4-5	25-30
Засолени компири	4-5	15-25
Тестенини, нудли <sup>1,2</sup>	6-7	6-10
Манџа, супа	3.-4.	15-60
Зеленчук, свеж	2.-3.	10-20

<sup>1</sup> Зовријте ја водата со затворен капак.

<sup>2</sup> Гответе го јадењето без капак.

Зеленчук, замрзнат	3.-4.	10-20
Јадење во експрес лонец	4-5	-

<sup>1</sup> Зовријте ја водата со затворен капак.

<sup>2</sup> Гответе го јадењето без капак.

### Варење

Ролати	4-5	50-60
Динстано печење	4-5	60-100
Гулаш	2.-3.	50-60

### Пржење со малку масло

Пржете го јадењето без капак.

Шницла, обична или панирана	6-7	6-10
Шницла, замрзната	6-7	8-12
Котлети, обични или панирани <sup>1</sup>	6-7	8-12
Стек, 3 см дебел	7-8	8-12
Ќофтиња, дебелина од 3 см <sup>1</sup>	4.-5.	30-40
Плескавица, дебелина од 2 см <sup>1</sup>	6-7	10-20
Пилешки гради, дебелина од 2 см <sup>1</sup>	5-6	10-20
Пилешки гради, замрзнати <sup>1</sup>	5-6	10-30
Риба или филети од риба, обични	5-6	8-20
Риба или филети од риба, панирани	6-7	8-20
Риба или филети од риба, панирани и замрзнати, на пр. рибини стапчиња	6-7	8-12
Шкампи, ракчиња	7-8	4-10
Свеж зеленчук или печурки, потпржени	7-8	10-20
Зеленчук или месо на ленти на азиски начин	7.-8.	15-20
Пржени јадења, замрзнати	6-7	6-10
Палачинки	6-7	постојано
Омлет	3.-4.	постојано
Јајца на око	5-6	3-6

<sup>1</sup> Преветете го јадењето неколкупати.

### Пржење во голема количина на масло

Пржете ги намирниците од по 150-200 g по порција во 1-2 l врело масло. Подготвувајте го јадењето без поклопец.

Замрзнати производи, на пр. помфрит или пилешки медалјони	8-9	-
Крокети, замрзнати	7-8	-
Месо, на пр. пилешко	6-7	-
Риба, панирана или во пивско тесто	5-6	-



Зеленчук или печурки, панирани или во пивско тесто Темпура	5-6	-
--	-----	---

Мали печива, на пр. крофни или берлинер, овошје во пивско тесто	4-5	-
---	-----	---

## 6 Безбедност за деца

Со безбедноста за деца може да спречите децата да го вклучат полето за готвење.

### 6.1 Вклучување на безбедноста за деца

**Услов:** Полето за готвење е исклучено.

- ▶ Држете притиснато  околу 4 секунди.

- ✓ Светлото над  свети 10 секунди.

- ✓ Полето за готвење е блокирано.

### 6.2 Исклучување на безбедноста за деца

- ▶ Држете притиснато  околу 4 секунди.

- ✓ Блокирање е отстрането.

## 7 Функции за време

Уредот содржи разни функции за време, со коишто може да поставите времетраење иликујнски аларм.





### 7.1 Времетраење

Задавате времетраење за посакуваната рингла. Ринглата се исклучува автоматски по истекот на времето.

Можете да поставите времетраење до 99 минути.

#### Поставување на времетраењето

**Услов:** Ринглата е избрана.

1. Поставете го степенот за готвење.
2. Допрете на .
- ✓ Свети светлото на ринглата кај . На приказот за тајмер свети .
3. Притиснете на  или .

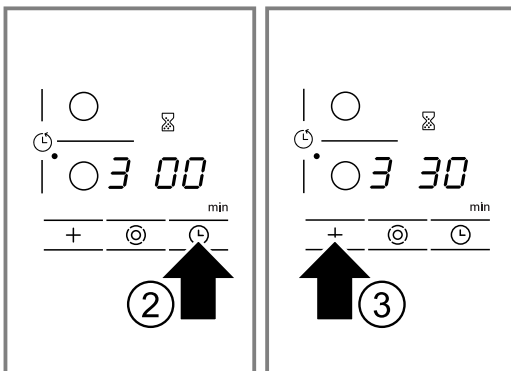





Се појавува предложената вредност.

–  30 минути.

–  10 минути.

- ✓ Времетраењето тече. Ако сте поставиле времетраење за повеќе рингли, секогаш ќе се покажува времетраењето на избраната рингла.
- ✓ Кога ќе истече времетраењето, ринглата се исклучува. Се испушта звучен сигнал и на приказот свети  во траење од 10 секунди.

#### Коригирајте го или избришете го времетраењето

1. Изберете рингла.
2. Допрете на .
3. Изменете го времетраењето со  или  или поставете го на .

#### Исклучување на сигналот за времетраење

Сигналот можете да го исклучите рачно.

- ▶ Допрете на посакуваниот симбол.
- ✓ Се исклучуваат приказите и звучниот сигнал запира.

#### Автоматски тајмер

Со ова функција можете да изберете времетраење за сите рингли. По секое вклучување на ринглата, почнува да тече избраното време. Ринглата се исклучува автоматски по истекот на времето. Автоматскиот тајмер се вклучува во основните поставки. → [Страница 33](#)

**Совет:** Автоматскиот тајмер важи за сите рингли. Може да го намалите или избришете времетраењето за секоја рингла поединечно. → [Страница 32](#)

### 7.2 Кујнски аларм





Може да поставите време до 99 минути, по кое се испушта звучен сигнал. Кујнскиот аларм е независен од другите поставки.

#### Поставување на кујнскиот аларм

1. Вклучете го кујнскиот аларм.  
Кујнскиот аларм можете да го вклучите на 2 различни начина.

Ако е избрана некоја рингла.	Допрете на  двапати во рок од 10 секунди.
------------------------------	--

Ако не е избрана ни една рингла.	Допрете на  .
----------------------------------	--

- ✓ Приказот  свети.
- 2. Поставете го времето со  или .
- ✓ Времето тече.
- ✓ Кога ќе истече времето, се слуша сигнал. На приказот за тајмер свети . После 10 секунди се исклучува приказот.

#### Прикажување на времето

- ▶ Изберете го кујнскиот аларм со .
- ✓ Времето се прикажува 10 секунди.

## Коригирајте го времето

1. Изберете го кујнскиот аларм со .
2. Поставете го посакуваното време со  $+$  или  $-$ .

## Исклучување на звучниот сигнал

Сигналот можете да го исклучите рачно.

- ▶ Допрете на посакуваното поле за допир.
- ✓ Се исклучуваат приказот и звучниот сигнал.

# 8 Автоматско исклучување

Ако подолго време не ги измените поставките на ринглата, се активира автоматското исклучување. Кога ќе се исклучи ринглата, се насочува кон поставениот степен за готвење (1 до 10 часа). Грењето на ринглата е исклучено. На приказот на ринглата наизменично трепкаат **FB** и преостанатата топлина **H/h**.

## 8.1 Понатамошно готвење по автоматско исклучување















1. Допрете на саканото поле за допир.
- ✓ Приказот се исклучува.
2. Поставете повторно.

# 9 Основни поставки





Можете да ги поставите основните поставки на уредот според вашите потреби.

## 9.1 Преглед на основните поставки

Овде има преглед на основните поставки и фабрички поставените вредности.

Прика	Избор
$z$	
$c\ i$	Автоматска безбедност на деца  – Исклучено <sup>1</sup>  – Вклучено  – Рачната и автоматската безбедност за деца се исклучени.
$c\ z$	Звучен сигнал  – Сигналите за потврда и за погрешно ракување се исклучени. Сигналот за главниот прекинувач останува вклучен.  – Вклучен е само сигналот за погрешно ракување.  – Вклучен е само сигналот за потврда.  – Сигналите за потврда и за погрешно работење се вклучени. <sup>1</sup>
$c\ 5$	Автоматски тајмер  – Исклучено. <sup>1</sup>  – Времетраење, по кое се исклучува ринглата.
$c\ 6$	Времетраење на сигналот за крај на тајмерот  – 10 секунди. <sup>1</sup>  – 30 секунди.  – 1 минута.
$c\ 7$	Вклучување на грејачот  – Исклучено  – Вклучено  – Последните поставки пред исклучување на ринглата. <sup>1</sup>

<sup>1</sup> Фабричка поставка

Прика	Избор
$z$	
$c\ 9$	Време за избор на ринглите  – неограничено: може да ја поставите последната избрана рингла, без да ја изберете повторно. <sup>1</sup>  – Последната избрана рингла може да ја поставите во рок од 10 секунди откако ќе ја изберете. Потоа мора повторно да ја изберете ринглата, за да ја поставите.
$c\ 0$	Ресетирајте до фабрички поставки  – Исклучено <sup>1</sup>  – Вклучено



<sup>1</sup> Фабричка поставка

## 9.2 Менување на основните поставки

**Услов:** Полето за готвење е исклучено.

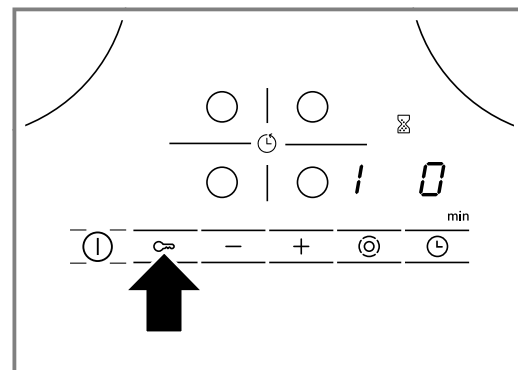
1. Вклучете го полето за готвење.
2. Во следните 10 секунди држете притиснато на  4 секунди.



- ✓ На левиот екран трепкаат  $c$  и  $i$  наизменично.
- ✓ На десниот екран свети .
- 3. Допирајте на , додека на левиот екран се појави посакуваниот приказ.

4. Поставете ја посакуваната вредност со + или –.

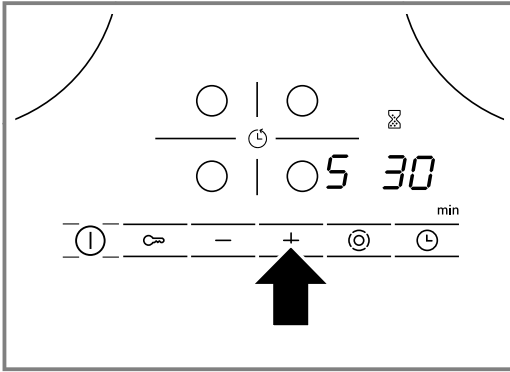

5. Држете притиснато  4 секунди.

✓ Поставките се активирани.

**Совет:** За да излезете од основните поставки без зачувување, исклучете го полето за готвење со . Вклучете го полето за готвење и поставете го повторно.

## 10 Чистење и нега

За Вашиот уред да остане долго време функционален, внимателно чистете го и негувајте го.

### 10.1 Средство за чистење

Соодветни детергенти и стругалка за стакло може да набавите од корисничката служба, на продавницата на интернет или во малопродажба.

#### **ВНИМАНИЕ!**

Несоодветни детергенти може да ги оштетат површините на уредот.

- ▶ Не користете несоодветни детергенти.

#### **Несоодветни детергенти**

- Нерастворено средство за плакнење
- Чистач за машина за миење садови
- Абразивни средства
- Силни детергенти, на пр., спреј за чистење перна или отстранувач на дамки
- Абразивни сунѓери
- Уреди за чистење под притисок и на пареа

### 10.2 Чистење на стаклената керамика

Исчистете го полето за готвење по секоја употреба за да не загорат остатоците од готвењето.

**Забелешка:** Внимавајте на информациите за несоодветни средства за чистење. → *Страница 34*

**Услов:** Полето за готвење е изладено.

1. Отстранете ги тврдокорните нечистотии со стругач за стакло.
2. Чистете го полето за готвење со средство за чистење за стаклена керамика. Почитувајте ги напомените за чистење на пакувањето од детергентот.

**Совет:** Стаклената керамика може добро да ја исчистите со специјален сунѓер.

### 10.3 Чистење на рамката на полето за готвење

Исчистете ја рамката на полето за готвење по употребата, ако на него има нечистотии или дамки.

#### **Забелешки**

- Внимавајте на информациите за соодветни детергенти. → *Страница 34*
  - Не користете ја стругалката за стакло.
1. Чистете ја рамката на полето за готвење со жежок спреј и мека крпа. Темелно измијте ги новите сунѓерести крпи пред употреба.
  2. Потоа исушете со мека крпа.

## 11 Отстранете ги пречките

Малите пречки на машината можете самостојно да ги отстраните. Користете ги информациите за отстранување на пречки пред да се обратите до корисничката служба. На тој начин ќе избегнете непотребни трошоци.

#### **⚠ ПРЕДУПРЕДУВАЊЕ – Опасност од повреда!**

Несоодветните поправки претставуваат опасност.

- ▶ Поправки на машината може да извршува само обучен персонал.
- ▶ Ако машината е неисправна, јавете се на корисничката служба.

#### **⚠ ПРЕДУПРЕДУВАЊЕ – Опасност од струен удар!**

Несоодветни поправки се опасни.

- ▶ Само обучен стручен персонал смее да прави поправки на уредот.
- ▶ За поправка на уредот смеат да се користат само оригинални резервни делови.
- ▶ Ако се оштети кабелот за струја на овој уред, мора да се замени од страна на стручен персонал.

**⚠ ПРЕДУПРЕДУВАЊЕ – Опасност од изгореници!**

Ринглата загрева, но приказот не функционира.

- ▶ Исклучете ги осигурувачите во кутијата со осигурувачи.
- ▶ Повикајте ја сервисната служба.

**⚠ ПРЕДУПРЕДУВАЊЕ – Опасност од пожар!**

Полето за готвење се исклучува само и повеќе не е во режим на работа. Подоцна може самото да се вклучи, без никој да внимава на него.

- ▶ Исклучете ги осигурувачите во кутијата со осигурувачи.
- ▶ Повикајте ја сервисната служба.

## 11.1 Инструкции на полето за приказ

Дефект	Причина и решавање проблеми
Нема	Напојувањето со струја е паднато. <ol style="list-style-type: none"> <li>1. Проверете го осигурувачот за уредот.</li> <li>2. Проверете дали има струја, со помош на други електрични уреди.</li> </ol>
Сите прикази трепкаат	Контролното поле е влажно или има предмети на него. <ul style="list-style-type: none"> <li>▶ Исушете го контролното поле или отстранете го предметот.</li> </ul>
<b>F2</b>	На повеќе рингли се готви подолго со поголема струја. Ринглата се исклучува, за да се заштити електрониката. <ol style="list-style-type: none"> <li>1. Почекајте малку.</li> <li>2. Притиснете на сакано поле за допир.</li> </ol> <ul style="list-style-type: none"> <li>✓ Ако пораката веќе не се појавува, електрониката е доволно изладена. Може да продолжите да готвите.</li> </ul>
<b>F4</b>	Иако е исклучена со <b>F2</b> , електрониката се загрева и понатаму. Поради тоа сите рингли се исклучуваат. <ol style="list-style-type: none"> <li>1. Почекајте малку.</li> <li>2. Притиснете на сакано поле за допир.</li> </ol> <ul style="list-style-type: none"> <li>✓ Ако пораката веќе не се појавува, електрониката е доволно изладена. Може да продолжите да готвите.</li> </ul>
<b>F5</b> и степенот за готвење трепкаат наизменично. Се испушта звучен сигнал.	Жешко тенџере во делот на контролното поле. Електрониката може да се прегрее. <ul style="list-style-type: none"> <li>▶ Тргнете го тенџерето.</li> <li>✓ Приказот се исклучува по кратко време.</li> </ul>
<b>F5</b> и звучен сигнал	Жешко тенџере во делот на контролното поле. Ринглата се исклучува, за да се заштити електрониката. <ol style="list-style-type: none"> <li>1. Тргнете го тенџерето.</li> <li>2. Почекајте малку.</li> <li>3. Притиснете на сакано поле за допир.</li> </ol> <ul style="list-style-type: none"> <li>✓ Ако пораката веќе не се појавува, електрониката е доволно изладена. Може да продолжите да готвите.</li> </ul>
<b>F8</b>	Ринглата работеше предолго време и се исклучи автоматски. Ринглата може веднаш да ја вклучите повторно.
<b>dE</b> и ринглите не се загреваат	Демо-режимот е активиран. <ol style="list-style-type: none"> <li>1. Исклучете го уредот од струја 30 секунди, за да може да го исклучите осигурувачот во таблата со осигурувачи.</li> <li>2. Во следните 3 минути притиснете на саканото поле на допир.</li> </ol>
На екранот се појавува порака со "E", на пр. E0111.	Електрониката забележа грешка. <ol style="list-style-type: none"> <li>1. Исклучете го уредот и повторно вклучете го.</li> <li>✓ Ако пречката се појавува еднаш, пораката се исклучува.</li> <li>2. Ако пораката се појави повторно, повикајте ја корисничката служба. При повикот, кажете ја точната порака за грешка.  → "Сервисна служба", Страница 36</li> </ol>

## 12 Отстранување

Тука ќе дознаете и како правилно да ги отстраните старите уреди.

### 12.1 Отстранување на стариот уред

Со соодветно фрлање во отпад може повторно да се искористат вредни сировини.

- ▶ Отстранете го уредот согласно прописите за животна средина. Информации за тековните начини на фрлање во отпад можете да добиете од специјализиран продавач и од регионалните или градските власти.



Овој апарат е означен според европскиот пропис 2012/19/E3 за електро и електронски апарати (waste electrical and electronic equipment – WEEE). Прописот ја дава рамката за враќање и искористување на старите апарати, важечко ширум Европа.

## 13 Сервисна служба

Доколку имате прашања за употребата, не можете самостојно да отстраните некоја пречка или уредот мора да се поправи, обратете се на нашата сервисна служба.

Оригиналните делови, коишто се во согласност со регулативата за еколошки дизајн, може да ги набавите од нашата корисничка служба во рок од 10 години од кога машината е пуштена во продажба во Европската економска област.

**Забелешка:** Услугите од корисничката служба се бесплатни според условите на гаранцијата на производителот.

Подетални информации за траењето на гарантниот рок и гарантните услови во Вашата земја може да добиете од нашата сервисна служба, кај Вашиот продавач или на нашата веб-страница.

Ако стапите во контакт со нашата корисничка служба, треба да ги приложите бројот на производ (E-Nr.) и сервискиот број (FD) на машината. Податоците за контакт на сервисната служба ќе ги најдете во приложената листа на услуги за клиентите или на нашата веб-страница.

### 13.1 Број на производ (E-Nr.) и сервиски број (FD)

Бројот на производ (E-Nr.) и сервискиот број (FD) се наоѓаат на табличката со податоци на машината.

Плочката со податоци се наоѓа:

- на сертификатот на уредот.
- на долната страна на полето за готвење.

За повторно брзо да ги најдете податоците за уредот и телефонскиот број на сервисната служба, можете да ги запишете овие податоци.











## Thank you for buying a Bosch Home Appliance!

Register your new device on MyBosch now and profit directly from:

- **Expert tips & tricks for your appliance**
- **Warranty extension options**
- **Discounts for accessories & spare-parts**
- **Digital manual and all appliance data at hand**
- **Easy access to Bosch Home Appliances Service**

Free and easy registration – also on mobile phones:

[www.bosch-home.com/welcome](http://www.bosch-home.com/welcome)

**BOSCH**  
HOME APPLIANCES  
**SERVICE**

## Looking for help? You'll find it here.

Expert advice for your Bosch home appliances, help with problems or a repair from Bosch experts.

Find out everything about the many ways Bosch can support you:

[www.bosch-home.com/service](http://www.bosch-home.com/service)

Contact data of all countries are listed in the attached service directory.

### **BSH Hausgeräte GmbH**

Carl-Wery-Straße 34  
81739 München, GERMANY  
[www.bosch-home.com](http://www.bosch-home.com)

A Bosch Company



**9001569995** (020302)

sr, bg, mk

Ovaj dokument je originalno proizveden i objavljen od strane proizvođača, brenda Bosch, i preuzet je sa njihove zvanične stranice. S obzirom na ovu činjenicu, Tehnoteka ističe da ne preuzima odgovornost za tačnost, celovitost ili pouzdanost informacija, podataka, mišljenja, saveta ili izjava sadržanih u ovom dokumentu.

Napominjemo da Tehnoteka nema ovlašćenje da izvrši bilo kakve izmene ili dopune na ovom dokumentu, stoga nismo odgovorni za eventualne greške, propuste ili netačnosti koje se mogu naći unutar njega. Tehnoteka ne odgovara za štetu nanесenu korisnicima pri upotrebi netačnih podataka. Ukoliko imate dodatna pitanja o proizvodu, ljubazno vas molimo da kontaktirate direktno proizvođača kako biste dobili sve detaljne informacije.

Za najnovije informacije o ceni, dostupnim akcijama i tehničkim karakteristikama proizvoda koji se pominje u ovom dokumentu, molimo posetite našu stranicu klikom na sledeći link:

<https://tehnoteka.rs/p/bosch-ugradna-ploca-pkf645b17e-akcija-cena/>