

Uputstvo za upotrebu

BOSCH mašina za pranje i sušenje veša WDU8H541EU



BOSCH



Tehnoteka je online destinacija za upoređivanje cena i karakteristika bele tehnike, potrošačke elektronike i IT uređaja kod trgovinskih lanaca i internet prodavnica u Srbiji. Naša stranica vam omogućava da istražite najnovije informacije, detaljne karakteristike i konkurentne cene proizvoda.

Posetite nas i uživajte u ekskluzivnom iskustvu pametne kupovine klikom na link:

<https://tehnoteka.rs/p/bosch-masina-za-pranje-i-susenje-vesa-wdu8h541eu-akcija-cena/>



BOSCH



Register your
new device on
MyBosch now and
get free benefits:
**[bosch-home.com/
welcome](https://bosch-home.com/welcome)**

Mašina za pranje i sušenje veša

WDU8H541EU

[sr] Uputstvo za upotrebu i
uputstva za montažu

Vaša nova mašina za sušenje veša

Odlučili ste se za mašinu za sušenje veša marke Bosch.

Molimo vas da izdvojite nekoliko minuta vremena za čitanje i da upoznate prednosti vaše mašine za sušenje veša.

Da bi se udovoljilo visokim zahtevima u odnosu na kvalitet marke Bosch svaka mašina za sušenje veša koja napušta našu fabriku brižljivo je ispitana u pogledu na funkciju i besprekorno stanje.

Ostale informacije u vezi sa našim proizvodima, priborom, rezervnim delovima i servisom naći ćete na našoj internet stranici www.bosch-home.com ili se obratite našim centrima za pružanje servisnih usluga.

Ako uputstvo za upotrebu i postavljanje opisuje različite modele, na odgovarajućim mestima se ukazuje na razlike.



Mašinu za sušenje veša pustite u rad tek nakon čitanja ovog uputstva za upotrebu i postavljanje!

Pravila prikaza

Upozorenje!

Ova kombinacija od simbola i signalnih reči ukazuje na moguću opasnu situaciju. Ne obraćanje pažnje na nju može da dovede do smrti ili povreda.

Pažnja!

Ova signalna reč ukazuje na moguću opasnu situaciju. Neobraćanje pažnje na nju može da dovede do materijalne štete i/ili ugrožavanja životne sredine.

Napomena / savet

Napomene za optimalno korišćenje uređaja / korisnih informacija.

1. 2. 3. / a) b) c)

Radnii koraci se predstavljaju ciframa ili slovima.

■ / -

Nabranjanja se predstavljaju kvadratićem ili povlakama.

Sadržaj

	Namena	4	Tabela sušenja	35
	Bezbednosna uputstva	5	Štirkanje	36
	Deca/odrasli/ljubimci	5	Bojenje/izbeljivanje	36
	Instaliranje	6		
	Rukovanje	8	P+ Podrazumevana podešavanja programa	36
	Čišćenje/održavanje	10	Izbor temperature	36
	Zaštita životne sredine	12	Redukcija centrifuge	36
	Ambalaža/stari uređaj	12	Spremno u	37
	Ušteda energije i resursa	12	Wash+Dry or Dry	37
	Automatsko isključivanje	12	P+ Dodatna podešavanja programa	38
	Postavljanje i priključivanje	13	Speed (Brzina)	38
	Standardni pribor	13	↓ (Predpranje)	39
	Bezbednosna uputstva	13	👤 (Ispiranje plus)	39
	Površina za montiranje	14	🧴 (Hygiene Care)	39
	Montiranje na postolje ili drveni pod	14	🛡️ (Zaštita od gužvanja.)	39
	Montiranje uređaja u kuhinji	14	📏 (Viši nivo vode)	39
	Uklanjanje štيتnika za transport	14	☆ (Memorija)	39
	Dužine creva i kabla	16	🔇 (Tiše)	39
	Otvor za dovod vode	17	🏠 (Daljinski start)	40
	Otvor za odvod vode	18		Rukovanje uređajem
	Nivelisanje	19	Priprema uređaja	40
	Električni priključak	19	Uključivanje uređaja/biranje programa	41
	Pre prvog pranja	20	Podešavanje izabranog programa	41
	Transport	20	Izbor dodatnih programa	42
	Upoznavanje sa uređajem	22	Stavljanje veša u bubanj	42
	Uređaj	22	Doziranje i dodavanje deterdženta i proizvoda za negu	42
	Kontrolna tabla	23	Pokretanje programa	44
	Displej osetljiv na dodir	24	Osigurač za decu	44
	Veš	25	Naknadno stavljanje/vađenje veša	44
	Priprema veša za pranje	25	Menjanje programa	44
	Priprema veša za sušenje	26	Prekid programa	45
	Deterdženti i proizvodi za negu 27		Kraj programa	45
	Preporuke za deterdžente	28	Vađenje veša/isključivanje uređaja	45
	Pregled programa	29		Home Connect
	Program koji se može odabrati	29	Home Connect, pretraživanje menija	46
			Povezivanje uređaja sa kućnom mrežom i Home Connect aplikacijom	46
			Aktiviranje/deaktiviranje Wi-Fi mreže	48

Resetovanje podešavanja mreže . . .	49
Ažuriranje softvera	49
Napomena o zaštiti podataka	49
Izjava o usaglašenosti	50

 Podešavanja uređaja	50
Automatsko isključivanje	50
Bazična/osnovna podešavanja	50

 Senzori	52
Sistem za otkrivanje neizbalansirane količine	52

 Čišćenje i održavanje	52
Kućište mašine/kontrolna ploča . . .	52
Bubanj	52
Uklanjanje kamenca	52
Fioka za deterdžent i kućiše	53
Pumpa za odvod vode je blokirana .	54
Odvodno crevo na sifonu začepljeno	55
Filter u dovodu vode je blokirani . . .	55

 Kvarovi i šta raditi sa njima . . .	56
Hitno oslobađanje	56
Informacije na tabli sa displejom . . .	57
Kvarovi i šta raditi sa njima	58

 Korisnička služba	63
Broj proizvoda (E-Nr.) i serijski broj (FD)	64

 Vrednosti potrošnje	65
--	-----------

 Tehnički podaci	66
---	-----------

 Aqua-Stop garancija	66
---	-----------

Namena

- Uređaj je namenjen samo za kućnu upotrebu.
- Ne instalirajte i ne uključujte ovaj uređaj bilo gde gde može biti izložen mrazu i/ili spoljašnjim uticajima. Postoji opasnost da se uređaj ošteti ukoliko se preostala voda zamrzne u njemu. Ukoliko se creva zamrznu, mogu da naprsnu/puknu.
- Ovaj uređaj se mora koristiti samo za pranje veša, koji uključuje stvari za pranje u mašini i vunenu odeću za ručno pranje (pogledajte etiketu na odeći). Korišćenje uređaja u bilo koje druge svrhe je van predviđene namene uređaja i zabranjeno je.
- Ovaj uređaj se mora koristiti samo za sušenje i osvežavanje veša, koji je prethodno opran vodom i pogodan za mašinsko sušenje (pogledajte etiketu na odeći). Korišćenje uređaja u bilo koje druge svrhe je van predviđene namene uređaja i zabranjeno je.
- Ovaj uređaj je pogodan za rad sa vodom iz vodovoda i komercijalnim deterdžentima i proizvodima za negu (koji moraju biti pogodni za mašinsko pranje).
- Ovaj uređaj je namenjen za upotrebu na visini od najviše 4.000 metara iznad nivoa mora.

Pre nego što uključite uređaj:

Proverite da li ima vidljivih oštećenja uređaja. Ne uključujte uređaj ukoliko je oštećen. Ukoliko imate bilo kakvih problema, kontaktirajte svog prodavca ili naš korisnički servis.

Pročitajte i pratite uputstva za rukovanje i instalaciju i sve druge informacije priložene uz ovaj uređaj.

Sačuvajte dokumenta za sledeću upotrebu ili za sledeće vlasnike.

Bezbednosna uputstva

Sledeća bezbednosna uputstva i upozorenja su tu da vas zaštite od povreda i da spreče izazivanje materijalne štete u vašem okruženju.

Važno je da preduzmete neophodne mere zaštite i da nastavite brižljivo da postupate prilikom instaliranja, održavanja, čišćenja i rukovanja uređajem.

Deca/odrasli/ljubimci

Upozorenje **Opasnost od smrtnog ishoda!**

Deca ili odrasli koji nisu u mogućnosti da procene opasnost od rukovanja ovim uređajem mogu da se povrede ili da se nađu u situaciji opasnoj po život. Zbog toga obratite pažnju na:

- Ovaj uređaj mogu koristiti deca starija od 8 godina, kao i osobe sa smanjenim fizičkim, čulnim ili mentalnim sposobnostima ili osobe sa manjkom iskustva ili znanja sve dok imaju nadzor ili su primili uputstva kako da bezbedno rukuju uređajem i razumeli koje su potencijalne opasnosti od rukovanja ovim uređajem.
- Deca se ne smeju igrati ovim uređajem.
- Ne dozvolite da deca čiste ili održavaju ovaj uređaj bez nadzora.

- Vodite računa o tome da deca mlađa od 3 godine i ljubimci ne prilaze uređaju.
- Ne ostavljajte uređaj bez nadzora kada su deca ili odrasli koji nisu u mogućnosti da procene opasnost u blizini.

Upozorenje **Opasnost od smrtnog ishoda!**

Deca se mogu zaključati unutar uređaja i tako se naći u situaciji opasnoj po život.

- Ne postavljajte uređaj iza vrata, jer to može smetati vratima uređaja ili ih sprečiti da se potpuno otvore.
- Kada uređaj dostigne kraj svog radnog veka, izvucite utikač za napajanje iz utičnice **pre nego što** uklonite kabl za napajanje, a zatim onesposobite bravu na vratima uređaja.

Upozorenje **Opasnost od gušenja!**

Deca mogu da se umotaju u pakovanje/plastični omot ili delove za pakovanje ako im se dozvoli da se njima igraju ili mogu da ih navuku preko glave i uguše se. Držite pakovanje, plastični omot i delove za pakovanje dalje od dece.

Upozorenje **Rizik od trovanja!**

Deterdženti i proizvodi za negu mogu dovesti do trovanja ukoliko se konzumiraju.

Ako ga slučajno progutate, potražite savet lekara. Držite deterdžente i proizvode za negu van domašaja dece.

Upozorenje **Iritacija očiju/kože!**

Kontakt sa deterdžentima ili proizvodima za negu može da izazove iritaciju očiju/kože. Dobro isperite oči/kožu ukoliko dođu u kontakt sa deterdžentom ili sredstvima za negu. Držite deterdžente i proizvode za negu van domašaja dece.

Instaliranje

Upozorenje **Opasnost od strujnog udara/ požara/materijalne štete/ oštećenja uređaja!**

Ukoliko uređaj nije propisno instaliran, to može da dovede do opasne situacije. Proverite sledeće:

- Mrežni napon na električnoj utičnici mora da se poklapa sa nazivnim naponom na specifikaciji uređaja (identifikaciona pločica). Povezano opterećenje i potrebna zaštita osigurača su naznačeni na pločici.
- Aparat ne sme da se napaja preko spoljašnjeg uređaja koji služi kao prekidač, poput tajmera, ili da bude povezan sa kolom koje elektrodistribucija redovno uključuje i isključuje.

- Utikač za napajanje i utičnica sa zaštitnim kontaktom moraju da se poklapaju i sistem za uzemljenje mora da bude pravilno instaliran.
- Instalacija mora da ima odgovarajući poprečni presek.
- Utikač za napajanje mora da bude dostupan u svakom trenutku. Ukoliko to nije moguće, kako bi se ispoštovali odgovarajući bezbednosni propisi, mora da se ugradi prekidač (prekidač za sve polove) u trajnu instalaciju u skladu sa propisima za električnu instalaciju.
- Ukoliko koristite prekidač za diferencijalnu struju, koristite isključivo onaj koji ima sledeću oznaku: . Ova oznaka je jedini način da budete sigurni da ispunjava sve važeće propise.

Upozorenje **Opasnost od strujnog udara/ požara/materijalne štete/ oštećenja uređaja!**

Ukoliko je kabl za napajanje uređaja promenjen ili oštećen, to može dovesti do strujnog udara, kratkog spoja ili požara usled pregrejavanja. Kabl za napajanje se ne sme kriviti, lomiti ili menjati i ne sme doći u kontakt sa izvorima toplote.

Upozorenje

Opasnost od požara/ materijalne štete/oštećenja uređaja!

Upotreba produžnih kablova ili razdelnika za napajanje može da dovede do požara usled pregrevanja ili kratkog spoja. Povežite uređaj direktno na uzemljenu utičnicu koja je pravilno instalirana. Nemojte koristiti produžne kablove, razdelnike za napajanje ili višenamenske spojnice.

Upozorenje

Opasnost od povrede/ materijalne štete/oštećenja uređaja!

- Uređaj može da vibrira ili da se pomera tokom rada, što potencijalno može da dovede do povrede ili materijalne štete. Postavite uređaj na čistu, ravnu, čvrstu površinu i, pomoću libele, poravnajte i pričvrstite šrafovim.
- Ukoliko uhvatite bilo koji od isturenih delova uređaja (na primer vrata uređaja) kako biste ga podigli ili pomerili, ovi delovi mogu da se odlome i izazovu povredu. Nemojte hvatati nijedan od isturenih delova uređaja da pomerite uređaj.

Upozorenje

Rizik od povrede!

- Uređaj je veoma težak. Podizanje uređaja može dovesti do povrede. Nemojte sami podizati uređaj.
- Uređaj ima oštre ivice koje mogu da Vam iseku ruke. Ne hvatajte uređaj za oštre ivice. Nosite zaštitne rukavice da ga podignete.
- Ukoliko creva i kablovi za napajanje nisu pravilno postavljeni, mogu da stvore opasnost od saplitanja, što može da rezultira povredom. Postavite creva i kablove tako da ne dovedu do opasnosti od saplitanja.

Pažnja!

Materijalna šteta/oštećenje uređaja

- Ukoliko je pritisak vode previše visok ili previše nizak, uređaj neće moći da radi kako treba, i to takođe može dovesti do materijalne štete ili oštećenja uređaja. Uverite se da je pritisak vode u objektu za vodosnabdevanje najmanje 100 kPa (1 bar), i da ne prelazi 1000 kPa (10 bar).
- Ukoliko su creva za vodu promenjena ili oštećena, može doći do materijalne štete ili oštećenja uređaja. Creva za vodu ne smeju biti iskrivljena, prelomljena, promenjena ili pokidana.

- Upotreba creva drugih proizvođača za povezivanje na vodosnabdevanje može dovesti do materijalne štete ili oštećenja uređaja. Koristite samo creva koja dolaze uz uređaj ili originalna rezervna creva.
- Uređaj je osiguran prilikom transporta uređajima za zaključavanje prilikom transporta. Ukoliko uređaji za zaključavanje prilikom transporta nisu uklonjeni pre puštanja uređaja u rad, može doći do oštećenja uređaja. Važno je potpuno ukloniti sve uređaje za zaključavanje prilikom transporta pre prve upotrebe uređaja. Obezbedite odvojeno čuvanje ovih uređaja za zaključavanje prilikom transporta. Važno je ponovo postaviti uređaje za zaključavanje prilikom transporta ukoliko će se uređaj ponovo transportovati, da bi se sprečila oštećenja uređaja prilikom prevoza.

Rukovanje

Upozorenje **Opasnost od eksplozije/ požara!**

Veš koji je bio u kontaktu sa rastvorima, uljem, voskom, sredstvom za ukljanjanje voska, farbom, sredstvom za uklanjanje masnoće ili fleka može se zapaliti prilikom sušenja u mašini, ili čak dovesti do eksplozije uređaja. Zbog toga obratite pažnju na:

- Veš dobro operite toplom vodom i deterdžentom pre sušenja u mašini.
- Nemojte stavljati veš na sušenje u ovom uređaju ukoliko prethodno nije opran.
- Nemojte koristiti uređaj ukoliko su industrijske hemikalije korišćene za čišćenje veša.

Upozorenje **Opasnost od eksplozije/ požara!**

- Veš koji je prethodno tretiran sredstvima čišćenje koja sadrže rastvore, na primer rastvor za uklanjanje fleka/ rastvor za čišćenje, može da izazove eksploziju u bubnju mašine. Veš dobro isperite vodom pre pranja u mašini.

- Određeni predmeti mogu da se zapale u toku sušenja, ili da izazovu da se uređaj zapali ili eksplodira. Izvadite sve upaljače i šibice iz džepova odeće.
- Ukoliko ima ugljene prašine ili brašna oko uređaja, može doći do eksplozije. Uverite se da je prostor oko uređaja čist prilikom rada.

Upozorenje

Opasnost od požara/ materijalne štete/oštećenja uređaja!

Ukoliko se program prekine pre završetka procesa sušenja, veš se neće dovoljno ohladiti i može se zapaliti, ili može doći do materijalne štete ili oštećenja uređaja.

- Tokom poslednjeg dela procesa sušenja, veš u bubnju mašine se ne greje (proces hlađenja). Ovo obezbeđuje da veš bude na temperaturi na kojoj neće biti oštećen.
- Ne isključujte uređaj pre završetka procesa sušenja osim ukoliko odmah uklonite sav veš iz bubnja i raširite ga (da se ohladi).

Upozorenje

Rizik od trovanja!

Sredstva za čišćenje koja sadrže rastvore, na primer rastvor za čišćenje, mogu da otpuštaju otrovnu paru.

Nemojte koristiti sredstva za čišćenje koja sadrže rastvore.

Upozorenje **Rizik od povrede!**

- Ukoliko se naslonite/sednete na vrata uređaja kada su otvorena, uređaj može da se prevrne, što može da dovede do povrede. Nemojte se naslanjati na vrata uređaja kada su otvorena.
- Ukoliko se popnete na uređaj, radna ploča može da se polomi, što može da dovede do povrede. Ne penjite se na uređaj.
- Ukoliko ubacite ruku u bubanj dok se još uvek okreće, rizikujete da povredite ruke. Sačekajte da bubanj prestane da se okreće.

Upozorenje

Rizik od opekotina!

Prilikom pranja na visokim temperaturama, postoji opasnost od opekotina ukoliko dođete u kontakt sa vrućom vodom sa deterdžentom (na primer prilikom prosipanja vruće vode sa deterdžentom u lavabo).

Nemojte dodirivati vruću vodu sa deterdžentom.

Upozorenje **Iritacija očiju/kože!**

Deterdženti i proizvodi za negu mogu da iszure ukoliko se fioka za deterdžent otvori u toku rada uređaja.

Dobro isperite oči/kožu ukoliko dođu u kontakt sa deterdžentom ili sredstvima za negu. Ako ga slučajno progutate, potražite savet lekara.

Pažnja! **Materijalna šteta/oštećenje uređaja**

- Ukoliko količina veša u uređaju prelazi maksimalni kapacitet unosa, neće moći da radi kako treba, ili može doći do materijalne štete ili oštećenja uređaja. Nemojte prelaziti maksimalni kapacitet unosa suvog veša. Uverite se da postupate u skladu sa maksimalnim kapacitetom unosa navedenim za svaki program.
- Pena ili plastika mogu da se deformišu ili istope prilikom sušenja u uređaju. Nemojte sušiti veš koji sadrži penu ili plastiku u ovo, uređaju.

- Ukoliko sipate pogrešnu količinu deterdženta ili sredstva za čišćenje u uređaj, može doći materijalne štete ili oštećenja uređaja. Koristite deterdžente/sredstva za negu/sredstva za čišćenje i omekšivače u skladu sa uputstvima proizvođača.

Čišćenje/održavanje

Upozorenje **Opasnost od smrtnog ishoda!**

Uređaj se napaja strujom. Postoji opasnost strujnog udara ukoliko dođete u kontakt sa aktivnim komponentama. Zbog toga obratite pažnju na:

- Isključite uređaj. Isključite uređaj sa napajanja (izvucite kabl).
- Nikada ne držite utikač za napajanje vlažnim rukama.
- Prilikom isključivanja utikača za napajanje iz utičnice, uvek držite sam utikač a nikada kabl za napajanje, jer u suprotnom može doći do oštećenja kabla za napajanje.
- Ne vršite nikakve tehničke izmene na uređaju ili dodatnoj opremi.

- Popravke i bilo kakve druge radove na uređaju mora izvršiti naša korisnički servis ili električar. Isto se odnosi i na zamenu kabla za napajanje (kada je to potrebno).
- Rezervni kabl za napajanje može da se poruči u našem korisničkom servisu.

⚠ Upozorenje
Rizik od trovanja!

Sredstva za čišćenje koja sadrže rastvore, na primer rastvor za čišćenje, mogu da otpuštaju otrovnu paru. Nemojte koristiti sredstva za čišćenje koja sadrže rastvore.

⚠ Upozorenje
Opasnost od strujnog udara/ materijalne štete/oštećenja uređaja!

Ukoliko vlaga prodre u uređaj, to može da dovede do kratkog spoja uređaja. Nemojte koristiti pranje pod pritiskom, čišćenje na paru, crevo ili pištolj za prskanje da očistite svoj uređaj.

⚠ Upozorenje
Opasnost od povrede/ materijalne štete/oštećenja uređaja!

Upotreba rezervnih delova i opreme drugih brendova je opasna i može da dovede do povrede, materijalne štete ili oštećenja uređaja.

Iz bezbednosnih razloga, koristite isključivo originalne rezervne delove i opremu.

Pažnja!
Materijalna šteta/oštećenje uređaja

Sredstva za čišćenje i sredstva za prethodno tretiranje veša (na primer sredstva za uklanjanje fleka, sprejevi za pretpranje, i tako dalje) mogu da izazovu oštećenje ukoliko dođu u kontakt sa površinom uređaja. Zbog toga obratite pažnju na:

- Ne dozvolite da ova sredstva dođu u kontakt sa površinom uređaja.
- Uređaj čistite samo vodom i mekom, vlažnom krpom.
- Odmah uklonite ostatke deterdženta, spreja i sve druge ostatke.

Zaštita životne sredine

Ambalaža/stari uređaj



Ambalažu odložite na otpad na ekološki prihvatljiv način. Ovaj uređaj je obeležen u skladu sa Evropskom smernicom 2012/19/EZ koja se odnosi na stare električne i elektronske aparate (Waste Electrical and Electronic Equipment – WEEE). Smernica daje okvir za vraćanje i reciklažu starih aparata i važi u celoj EU.

Ušteda energije i resursa

Ako pratite ova uputstva, vaš aparat će trošiti manje struje i manje vode.

Izaberite programe sa malom temperaturom i dužim vremenom pranja i iskoristite maksimalni kapacitet aparata → *Strana 29*.

- Potrošnja energije i vode je najefikasnija.

Koristite ekonomična podešavanja programa.

- Ako prilagodite podešavanja programa za program, na displeju će se prikazati očekivana potrošnja.

Dodajte → *Strana 28* deterdžent u skladu sa stepenom zaprljanosti veša.

- Za blago do umereno zaprljan veš dovoljna je mala količina deterdženta. Pratite preporuke za doziranje proizvođača deterdženta.

Smanjite temperaturu pranja za blago i umereno zaprljan veš.

- Aparat troši manje energije na niskim temperaturama. Za blago do umereno zaprljan veš dovoljne su i niže temperature od onih navedenih na etiketi sa uputstvima za održavanje.

Podesite maksimalnu brzinu centrifugiranja ako veš nameravate da sušite u mašini za sušenje veša.

- Što je veš suvlji, utoliko je kraće trajanje programa tokom sušenja, što samim tim dovodi i do smanjenja potrošnje energije. Veće brzine centrifugiranja dovode do smanjenja ostatka vlage u vešu, ali i do povećanja buke pri centrifugiranju.

Veš perite bez pretpranja.

- Pranje veša sa pretpranjem povećava trajanje programa i potrošnju struje i vode.

Aparat ima funkciju neprekidnog automatskog podešavanja opterećenja.

- Funkcija neprekidnog automatskog podešavanja opterećenja optimalno prilagođava potrošnju vode i trajanje programa shodno vrsti tkanine i stepenu napunjenosti aparata.

Automatsko isključivanje

Ako uređaj ne radi duži vremenski period (pribl. 5 minuta), on će se automatski isključiti (u zavisnosti od nivoa vode u uređaju) pre pokretanja programa i nakon završetka programa. Ponovo pritisnite dugme za napajanje  da biste uključili uređaj.

Uputstvo: Ako je aktiviran Wi-Fi, uređaj se neće automatski isključiti, te će doći do povećanja potrošnje energije odn. do odstupanja od vrednosti navedenih u tabeli vrednosti potrošnje energije.



Postavljanje i priključivanje

Standardni pribor

Uputstvo: Proverite da li na uređaju postoje oštećenja od transporta. Nemojte nikada koristiti oštećen uređaj. Ako imate bilo kakvih primedbi, kontaktirajte prodavca od kog ste kupili uređaj ili naš korisnički servis.

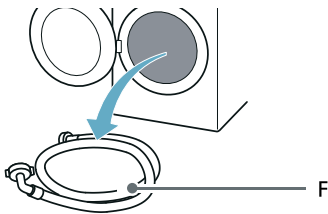
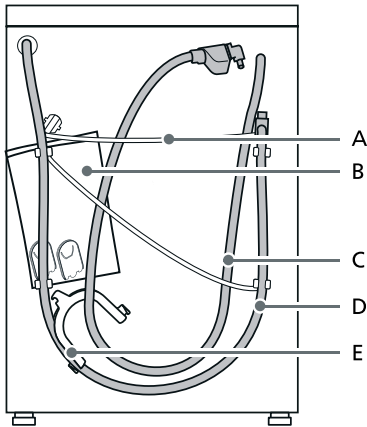

- A Kabl za napajanje
 - B Torba:
 - Uputstva za montažu i rukovanje
 - Katalog lokacija korisničke službe*
 - Garancija*
 - Dodatni list za uputstvo za montažu i rukovanje*
 - Poklopci za otvore kada se uklone kopče za transport
 - Vodiči za instalaciju sistema Home Connect*
 - C Crevo za dovod vode na aquaStop modelima
 - D Crevo za odvod vode
 - E Ugaoni adapter za pričvršćivanje creva za odvod vode*
 - F Crevo za dovod hladne vode na standardnim/Aqua-Secure modelima
- * U zavisnosti od modela

Pored toga, za priključivanje creva za odvod vode na sifon potrebni su stezaljka za crevo (prečnika 24–40 mm, proizvedena od strane specijalizovanih proizvođača).

Koristan alat

- Libela za poravnavanje
- Ključ sa:
 - WAF13 za opuštanje kopči za transport i
 - WAF17 za poravnavanje nožica uređaja

Bezbednosna uputstva



Upozorenje

Rizik od povrede!

- Uređaj je veoma težak. Budite pažljivi prilikom podizanja/transporta uređaja.
- Kada se uređaj podiže držanjem isturenih delova (npr. vrata uređaja), može doći do odlamanja komponenti i povređivanja. Nemojte podizati uređaj držeći isturene delove.

- Ako se crevo i kablovi za napajanje ne postave pravilno, postoji rizik od sapletanja i povrede. Postavite creva i kablove na takav način da ne postoji rizik od sapletanja.

Pažnja!

Oštećenja na uređaju

Smrznuta creva mogu da se pocepaju/ puknu.

Nemojte da montirate uređaj u prostorima izloženim mrazu ili napolju.

Pažnja!

Oštećenja nastala od vode

Mesta priključivanja za creva za dovod i odvod vode su pod visokim vodenim pritiskom. Da biste sprečili curenja i oštećenja nastala od vode, potrebno je da se pridržavate uputstava u ovom odeljku.

Uputstva

- Pored bezbednosnih informacija koje su ovde navedene lokalni dobavljači vode i struje mogu imati posebne zahteve.
- Ako imate nedoumice, neka uređaj priključi stručnjak.

Površina za montiranje

Uputstvo: Uređaj mora da bude stabilno postavljen kako se ne bi pomerao.

- Površina za postavljanje mora biti čvrsta i ravna.
- Meki podovi/podne obloge nisu odgovarajući.

Montiranje na postolje ili drveni pod

Pažnja!

Oštećenja na uređaju

Uređaj tokom centrifugiranja može šetati i iskrenuti se/ispasti s postolja.

Nožice uređaja moraju da budu pričvršćene podmetačima.

Br. porudžbine WMZ 2200, WX 975600, CZ 110600, Z 7080X0.

Uputstvo: Kod tavanica od drvenih letvi, uređaj postavite:

- po mogućstvu u ugao,
- na drvenu ploču koja je otporna na vodu (debljine min. 30 mm), koja je čvrsto zavrtnuta za pod.

Montiranje uređaja u kuhinji

Upozorenje

Opasnost od smrtnog ishoda!

Postoji rizik od električnog udara ako dodirnete aktivne komponente. Nemojte uklanjati pokrivnu ploču uređaja.

Uputstva

- Potrebna je širina od 60 cm.
- Uređaj postavite obavezno ispod jednodelne radne površine koja je čvrsto povezana sa susednim kuhinjskim delovima.

Uklanjanje štitnika za transport

Pažnja!

Oštećenja na uređaju

- Uređaj je za transport osiguran transportnim osiguračima. Ukoliko se ne uklone transportni osigurači, uređaj može da se ošteti tokom rada. Pre prve upotrebe obavezno kompletno uklonite sva 4 transportna osigurača. Sačuvajte osigurače.

- Kako bi se prilikom nekog kasnijeg transporta izbegla oštećenja, transportne osigurače pre transporta morate obavezno ponovo da ugradite.

Uputstvo: Držite zavrtnje i naglavke na sigurnom mestu.

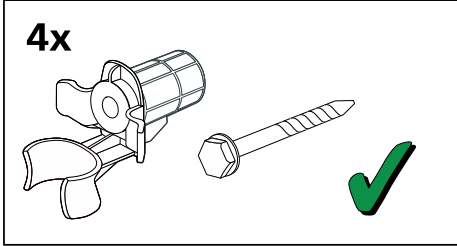

1. Izvadite creva iz držača.

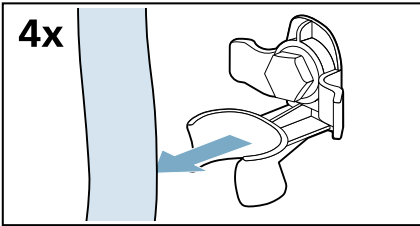

2. Odvrnite i uklonite sva četiri zavrtnja sa transportnog nosača.

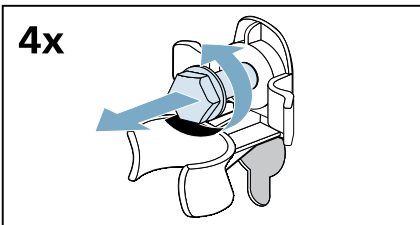

- a) Izvadite kabl za napajanje iz držača.

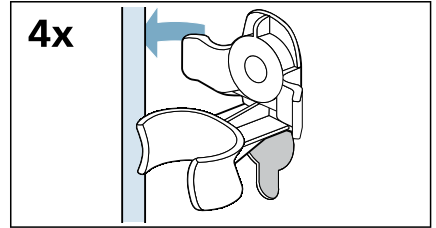

- b) Uklonite naglavke.

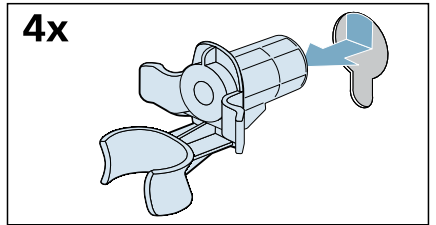

3. Postavite poklopce.

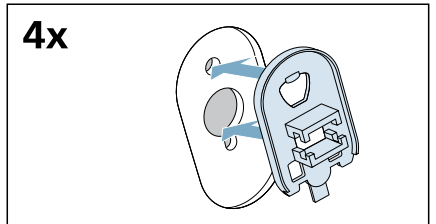

4. Fiksirajte čvrsto poklopce pritiskom na žabice.

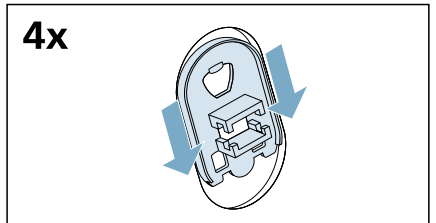

Dužine creva i kabela

Priključak na levoj strani

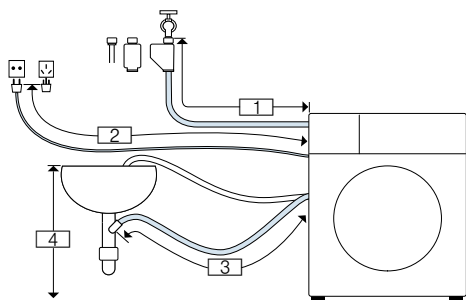

- 1 ~ 145 cm
- 2 ~ 150 cm
- 3 ~ 95 cm
- 4 60 cm ~ 100 cm

ili

Priključak na desnoj strani

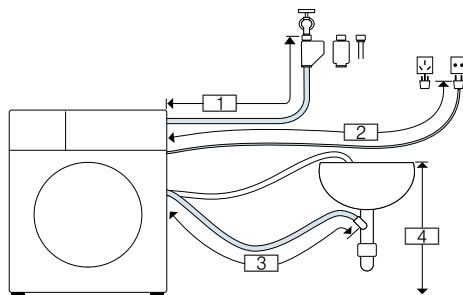

- 1 ~ 100 cm
- 2 ~ 195 cm
- 3 ~ 140 cm
- 4 60 cm ~ 100 cm

Savet: Sledeće stavke dostupne su kod specijalizovanih prodavaca/postprodajnog servisa:

- Dodatak za Aqua-Stop ili crevo za dovod hladne vode (oko 2,50 m); redni br. WMZ2381
- Duže crevo za dovod vode (oko 2,20 m), za standardni model.

Otvor za dovod vode

⚠ Upozorenje **Opasnost po život!**

U slučaju kontakta sa delovima koji provode napon postoji opasnost od strujnog udara.

Aquastop-sigurnosni ventil nemojte da uronite u vodu (sadrži električni ventil).
* u zavisnosti od modela

Prilikom priključivanja uređaja, obratite pažnju na sledeće:

Uputstva

- Uređaj sme da radi samo sa hladnom vodom iz vodovoda.
- Uređaj nemojte da priključujete na mešovitu bateriju bojlera za vodu bez pritiska.
- Nemojte da upotrebljavate crevo za dovod. Koristite samo crevo koje je isporučeno sa uređajem ili je nabavljeno kod ovlašćenog distributera.
- Ne savijajte, ne gnječite, ne menjajte i ne secite crevo za dovod vode (čvrstoća nije više zagarantovana).
- Navojnice zatežite samo rukom. Ako se navojnice prejako zategnete alatom (klešta), navoji mogu da se oštete.

Optimalni pritisak vode u mreži snabdevanja

Najmanje 100 kPa (1 bar)

Najviše 1000 kPa (10 bar)

Kada je slavina otvorena, protok vode je najmanje 8 l/min.

Ako je pritisak vode veći od toga, potrebno je ugraditi ventil za smanjivanje pritiska.

Priključivanje

1. Priključite crevo za dovod vode na slavinu ($\frac{3}{4}$ " = 26,4 mm) i na uređaj:
 - Model: **Standard**

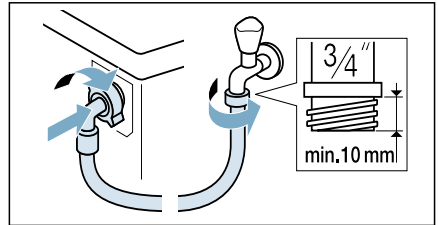

- Model: **Aqua-Secure**

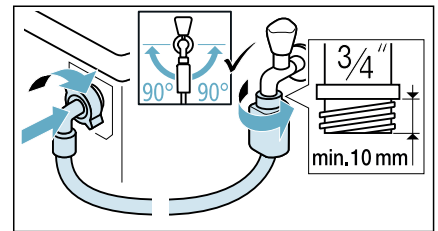

- Model: **Aqua-Stop**

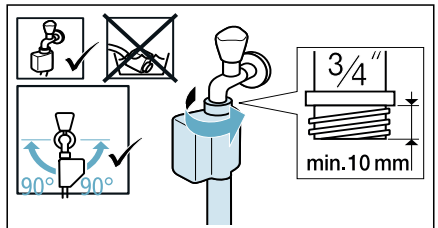

Savet: Povežite i spoljašnji filter za vodu (u zavisnosti od modela) između creva za dovod vode i slavine. Filter filtrira čestice prljavštine iz vode. Filter treba redovno čistiti radi odstranijavanja zagađivača. Ovo će sprečiti zapušavanje. Pogledajte i → zasebno uputstvo za instalaciju i čišćenje za filter za vodu.

- Pažljivo otvorite slavinu za vodu i proverite da li postoji curenje na priključnim mestima. Navojni priključak je pod pritiskom vode iz cevi.

Otvor za odvod vode

Upozorenje

Opasnost od opekotina!

Prilikom pranja na visokim temperaturama, u slučaju dodira sa vrelom sapunicom za pranje, npr. prilikom ispumpavanja vrele sapunice za pranje u umivaonik, možete da se opečete vrelom parom. Ne dodirujte vrelu vodu.

Pažnja!

Štete uzrokovane vodom

Ako odvodno crevo zbog visokog pritiska vode prilikom ispumpavanja isklizne iz umivaonika ili iz priključnog mesta, voda koja ističe može da prouzrokuje oštećenja. Odvodno crevo osigurajte od isklizavanja.

Pažnja!

Oštećenja na uređaju/šteta na tkaninama

Ako završetak odvodnog creva uranja u ispumpanu vodu, uređaj vodu može da ponovo usisa i da ošteti uređaj/tkanine. Pazite na to:

- de se ne zatvori zapušač odvoda umivaonika.
- da završetak odvodnog creva ne uroni u ispumpanu vodu.
- da voda protiče dovoljno brzo.

Uputstvo: Crevo za odvod vode nemojte da lomite ili istežete po dužini.

Priključak

■ Odvod u sifon

Priključno mesto mora biti osigurano crevnom obujmicom, \varnothing 24 - 40 mm (specijalizovana prodavnica).

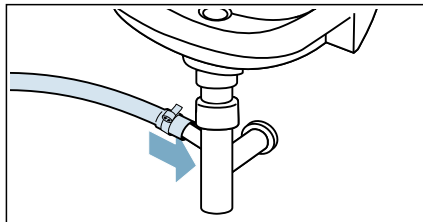

■ Odvod u umivaonik

Odvodno crevo osigurajte od isklizavanja.

Koleno se može dobiti u korisničkom servisu:

Broj elementa 00655300

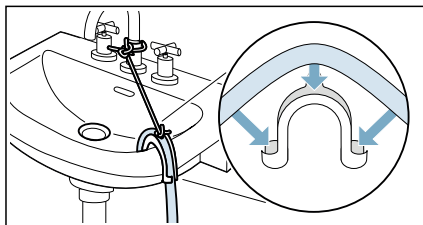

■ Odvodnjavanje u plastičnu cev sa gumenim umetkom ili u odvodnu jamu

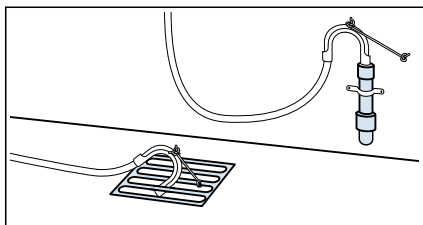

Uputstvo: Plastična cev nije standardni dodatak, dostupna u specijalizovanim prodavnicama.

Nivelisanje

Poravnajte uređaj pomoću libele.

Nepravilno poravnavanje može da rezultira bukom, vibriranjem i „šetanjem“.

1. Olabavite sigurnosne navrtke pomoću ključa, okretanjem u smeru kretanja kazaljke na satu.

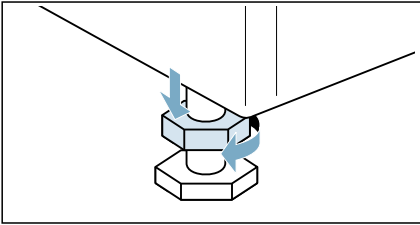

2. Proverite da li je uređaj ravno postavljen pomoću libele i podesite ga ako je potrebno. Podesite visinu pomoću nožica uređaja. Sve četiri nožice uređaja moraju čvrsto da stoje na podu.

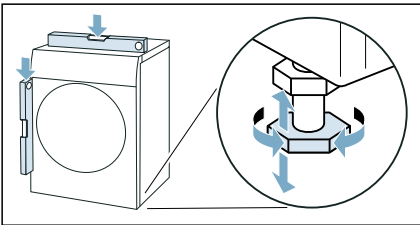

3. Zategnite sigurnosnu navrtku na kućištu. Dok to radite čvrsto držite nožicu i nemojte da joj podešavate visinu. Sigurnosne navrtke na sve četiri nožice uređaja moraju čvrsto da se zašrafe na kućište.

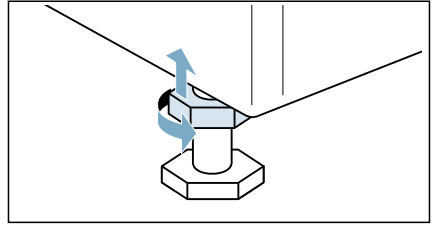

Električni priključak

⚠ Upozorenje **Opasnost po život!**

U slučaju kontakta sa delovima koji provode napon postoji opasnost od strujnog udara.

- Mrežni utikač nemojte nikada da dodirujete mokrim rukama.
- Mrežni kabl vucite samo za utikač, a nikada za kabl, pošto bi mogao da se ošteti.

Obratite pažnju na sledeće napomene i uverite se da:

Uputstva

- se poklapanju napon mreže i podaci o naponu na uređaju (pločica uređaja). priključna vrednost kao i potrebni osigurač su navedeni na pločici aparata.
- je priključivanje uređaja izvršeno samo na naizmeničnu struju preko propisno instalirane utičnice sa zaštitnim kontaktom.
- mrežni utikač i utičnica odgovaraju jedno drugome.
- je sistem uzemljenja propisno instaliran.

- zamenu mrežnog voda (ako je to potrebno) obavlja samo stručni električar. Rezervni mrežni vod se može nabaviti u korisničkom servisu.
- nisu upotrebljeni višestruki utikači/spojnice i produžni kablovi.
- da je pri upotrebi prekidača za zaštitu od pogrešne struje upotrebljen samo tip sa ovim znakom , samo ovaj znak garantuje ispunjenje propisa koji danas važe.
- je mrežni utikač dostupan u svako doba.
- mrežni kabl nije savijen, zgnječen, promenjen, presečen ili da ne dodiruje izvore toplote.

Pre prvog pranja

Uređaj je detaljno pregledan pre napuštanja fabrike. Kako biste uklonili bilo koje ostatke vode za testiranje, pokrenite program  **Drum Clean (Čišćenje bubnja)** prvi put **bez** veša.

Uputstvo:

- Uređaj mora da bude dobro instaliran i povezan.
→ "Postavljanje i priključivanje" na strani 13
 - Nemojte nikada uključivati oštećen uređaj.
1. Uključite utikač za napajanje.
 2. Odvrnite slavinu za vodu.
 3. Pritiskajte dugme ① dok se ne upali signalna lampica, zatim otpustite dugme. Uređaj je uključen.
 4. Zatvorite vrata. Ne stavljajte veš.
 5. Izaberite program  **Drum Clean 90°C (Čišćenje bubnja 90°C)**.
 6. Otvorite fioku za deterdžent.
 7. Sipajte oko 1 litar vode u dispencer **II**.

8. Dodajte standardni deterdžent u dispencer **II** prema uputstvima proizvođača za malo uprlijan veš.
Uputstvo: Da biste sprečili stvaranje pene, upotrebite samo pola od preporučene količine deterdženta. Ne koristite bilo kakve blage deterdžente.
9. Zatvorite fioku za deterdžent.
10. Izaberite .
11. Kada se program završi, pritisnite dugme ① dok se ne upali signalna lampica, zatim otpustite dugme.

Vaš uređaj je sada spreman za upotrebu.

Transport

npr. kada odlazite od kuće

Priprema:

1. Zavrните slavinu za vodu.
2. Smanjite vodeni pritisak u dovodnom crevu. → *Strana 55*
3. Ispustite svu preostalu vodu.
→ *Strana 54*
4. Isključite aparat iz mreže.
5. Uklonite creva.
6. Ispraznite dispencere.
→ "Fioka za deterdžent i kućiše" na strani 53

Montiranje blokada za transport:

1. Uklonite poklopce i čuvajte ih na bezbednom mestu.

Uputstvo: Ako je potrebno, upotrebite šrafciğer.

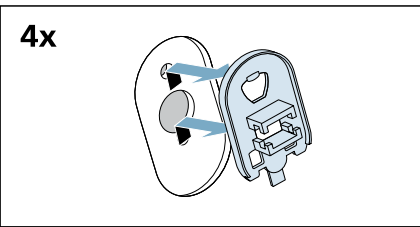
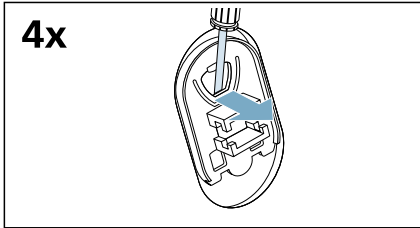

2. Stavite sva četiri naglavka.

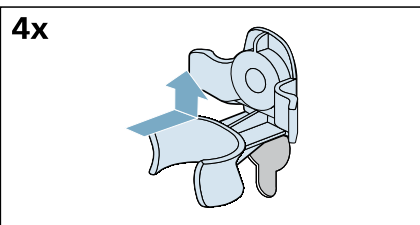

- a) Čvrsto postavite kabl za napajanje u držače.

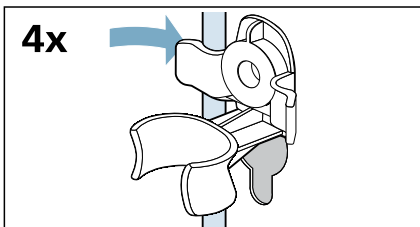

- b) Ubacite i pričvrstite zavrtnje.

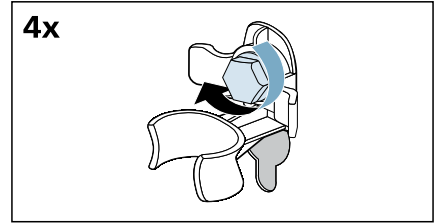

- c) Čvrsto postavite creva u držače.

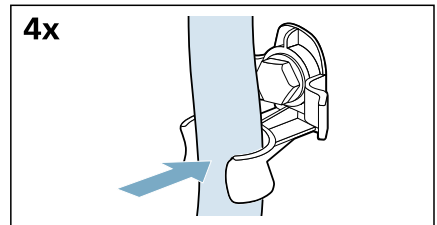

Pre nego što ponovo uključite uređaj:

Uputstva

- Blokade za transport **moraju** da se uklone.
→ "Uklanjanje štitnika za transport" na strani 14
- Sipajte oko 1 litar vode u dispnzer **II**, izaberite program **Drain (Ispumpavanje)** i pokrenite ga. To će sprečiti isticanje deterđenta direktno u odvod prilikom sledećeg pranja.

Upoznavanje sa uređajem

Uređaj

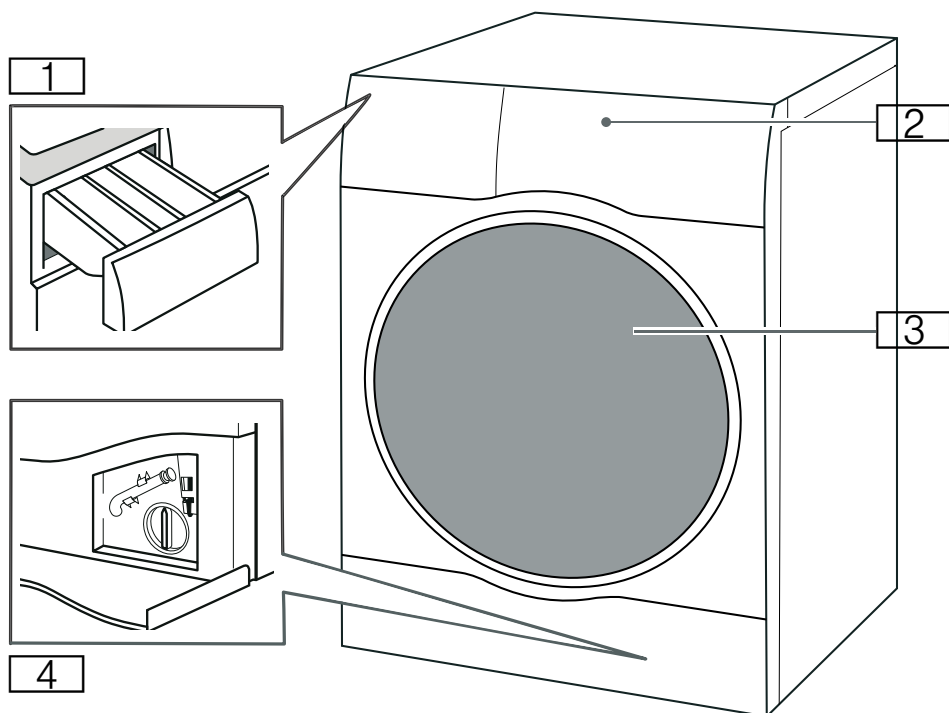

- 1** Fioka za deterdžent
- 2** Upravljačka tabla/displej osetljiv na dodir
- 3** Vrata za ubacivanje veša
- 4** Servisni poklopac

Kontrolna tabla

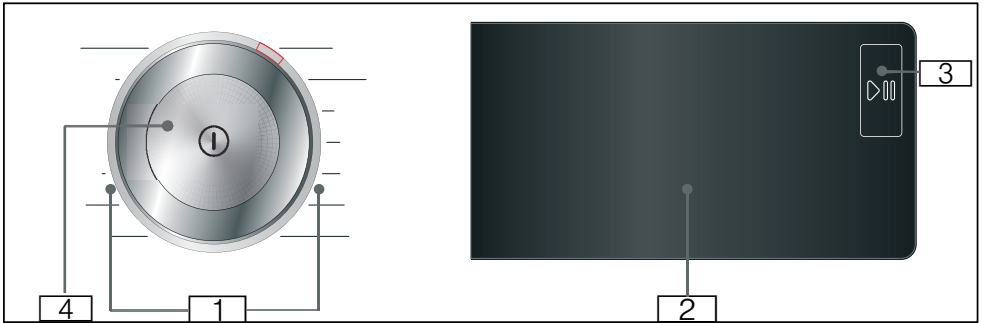

- 1 Programi koji mogu da se izaberu.
- 2 Duplej osetljiv na dodir
- 3 Taster Start/Pauza
Za pokretanje, prekid (npr. za naknadno dodavanje veša) i prekid nekog programa pritisnite taster .
- 4 Taster za uključivanje i isključivanje
Pritisnite taster da biste uključili ili isključili uređaj.

Displej osetljiv na dodir

Podrazumevana podešavanja programa

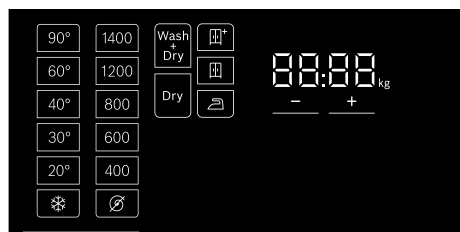

Prikaz	Podešavanje	Opis
❄ - 90°	Izbor temperature	Temperatura koju je moguće podesiti u °C ❄ = hladno
∅, 400-1400*	Redukcija centrifuge	Brzina centrifugiranja u o/min (obrtaji u minutu) ∅ = Bez centrifugiranja
2:30*	Preostalo vreme programa	Preostalo vreme programa zavisi od izbora programa u h:min (sati:minuti)
0,5-24 h	"Spremno u" vreme	Program se završava nakon ... h (h = sati)
10.0* kg/ 6.0* kg	Maksimalna težina za pranje/sušenje	Preporučena težina u kg
Wash+Dry /Dry*	Režim rada aparata sa sušenjem	Program pranja sa sušenjem, ili samo sušenje
☰*/☰/ ☰*	Stepen sušenja	Tri režima sušenja za tri nivoa sušenja; mogu da se izaberu nakon izbora faze sušenja.

* U zavisnosti od izabranog modela i programa.

Dodatna podešavanja programa

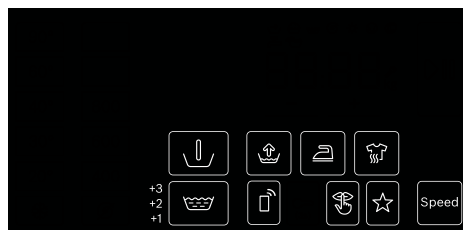

Prikaz	Podešavanje
↓	(Predpranje)
☰	(Ispiranje plus)
↑	(Viši nivo vode)
☰	(Zaštita od gužvanja.) → "Dodatna podešavanja programa" na strani 38
☰	(Hygiene Care)
Speed	Speed (Brzina)
☆	(Memorija)
☰	(Tiše)
☰	(Daljinski start) Daljinski start i podešavanja za Home Connect

Statusne lampice za tok programa (redosled programa)

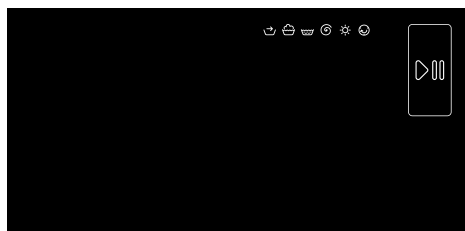

Prikaz	Podešavanje
	Dugme Pokretanje/Pauza
	Prethodno tretiranje
	Pranje
	Ispiranje
	Centrifugiranje/izbacivanje vode
	Sušenje
	Zaštita od gužvanja
End	Kraj programa

Ostala podešavanja

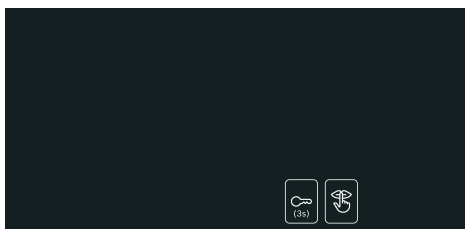

Prikaz	Podešavanje/opis
(3s)	<p>Osigurač za decu: Sprečava nehotičnu promenu podešenih funkcija: Da biste to uradili, dodirnite i držite dugme (3s) oko 3 sekunde.</p>
	Osnovna podešavanja

Veš

Priprema veša za pranje

Zaštite veš i aparat

Pažnja!

Oštećenje uređaja/tkanina

Strani objekti (npr. metalni novčići, spajalice za papir, igle, ekseri) mogu da oštete veš ili delove uređaja.

Sledeća uputstva se moraju poštovati kada pripremate veš:

- Uvek poštujujte uputstva proizvođača kada dozirate sve deterdžente, pomoćna sredstva za čišćenje, proizvode za negu i agense za čišćenje.
- Nemojte da prekoračite maksimalni teret. Prepunjavanje će umanjiti rezultat pranja.
- Držite deterdžente i sredstva za prethodno tretiranje veša (npr. sredstvo za uklanjanje fleka, sprejevi za pretpranje, itd.) dalje od površina uređaja. Mokrom krpom odmah uklonite ostatke spreja i druge ostatke ili kapi.
- Ispraznite sve džepove. Uklonite sve strane predmete.
- Uklonite metalne delove (spajalice za papir, itd.).
- Pantalone, trikotaža i pletene tkanine, npr. odevni predmeti od žerseja, majice ili trenerke bi trebalo okrenuti na naličje.
- Vodite računa da li su grudnjaci sa žicom podesni za pranje u uređaju.
- Perite osetljivo rublje u mreži ili vreći (hulahopke, grudnjaci sa žicom, itd.).
- Zatvorite patent zatvarače, zakopčajte navlake.
- Iščekajte pesak iz džepova i okovratnika.
- Uklonite zakačke za zavesu ili ih stavite u mrežu/vreću.

Sortiranje veša

Sortirajte veš u skladu sa uputstvima za održavanje i informacijama proizvođača na etiketama u zavisnosti od:

- Vrste tkanine/vlakna
- Boje

Uputstvo: Veš može da promeni boju. Perite beli i obojeni veš zasebno. Perite novu odeću u boji zasebno prvi put kada ih perete.

- Prljanje
Perite zajedno veš koji je istog nivoa zaprljanosti.

Neki primeri nivoa zaprljanosti se mogu naći u poglavlju

- **Blago zaprljan:** ne morate da prethodno tretirate, izaberite **Speed (Brzina)** podešavanje, po potrebi.

- **Normalno zaprljan**

- **Veoma zaprljan:** ubacite manje veša, potrebno je najpre da tretirate ili potopite veš.

- **Fleke:** uklonite/tretirajte fleke dok su sveže. Prvo potopite u vodu sa sapunicom; nemojte trljati. Zatim operite veš pomoću odgovarajućeg programa.

Uperne ili osušene fleke ponekad mogu da se uklone samo ako ih operete više puta.

- Simboli na etiketama za održavanje

 Pogodno za normalan proces pranja;

npr. program  Cottons (Pamuk)

 Potreban je blag proces pranja;

npr. program  Easy-Care (Lako za održavanje)

 Potreban je posebno blag proces pranja;

npr. program  Delicates/ Silk (Osetljiv veš/Svila)

 Pogodno za ručno pranje;

npr. program  Wool (Vuna)



 Nemojte prati u mašini.

Priprema veša za sušenje

Uputstvo: Kako biste obezbedili jednak rezultat sušenja, sortirajte veš prema:

- Vrsti tkanine
- Simbolima navedenim na etiketama za održavanje.

Sušite samo onaj veš koji je obeležen kao veš koji se sme sušiti u mašini ili koji ima sledeće simbole za održavanje:

-  : Možete da izaberete **Cottons (Pamuk) + Dry**
-  : Možete da izaberete **Mix (Miks) + Dry**

Sledeće tkanine ne smeju da se suše:

-  = simbol „Ne suši“
- Osetljivi materijali (svila, sintetičke zavese).
- Tkanine koje sadrže sunderastu gumu ili slične materijale.
- Tkanine koje su tretirane zapaljivim tečnostima, npr. sredstvo za uklanjanje fleka, nafta etar, razređivači. Rizik od eksplozije!
- Tkanine koje još uvek sadrže sprej za kosu ili slične supstance.

Uputstva

- Pre sušenja, ručno prane tkanine moraju da se iscentrifugiraju pri adekvatnoj brzini.
- Pre sušenja, centrifugirajte pri optimalnoj brzini. Brzina centrifugiranja veća od 1000 o/min se preporučuje za pamuk, više od 800 o/min za tkanine koje se jednostavno održavaju.
- Nemojte odmah da peglate veš posle sušenja. Preporučuje se da se veš prvo umota kako bi se ravnomerno distribuirao ostatak vlage.
- Kako biste obezbedili efikasno sušenje, jorgani, frotiri i ostali veći komadi veša treba odvojeno da se suše. Nemojte da sušite više od 6 frotira (ili 5 kg).
- Nemojte staviti više veša nego što je maksimalno dozvoljeno.



Deterdženti i proizvodi za negu

Odaberite i koristite odgovarajući deterdžent i proizvode za negu kako biste na optimalan način zaštitili veš i aparat. Možete da koristite sve deterdžente i proizvode za negu koji su pogodni za vaš aparat.

Uputstvo: Pročitajte bezbednosna uputstva → *Strana 5* kako biste bili sigurni da aparat koristite na bezbedan način.

Uputstva proizvođača za upotrebu i doziranje možete da pronađete na pakovanju.

Uputstva

- Nemojte da mešate različite tečne deterdžente
- Nemojte da mešate deterdžent i omekšivač za veš
- Nemojte da koristite proizvode na kojima se obrazovao gornji sloj ili koji su se jako stvrdnuli
- Nemojte da koristite proizvode koji sadrže rastvarače, kaustične materije ili isparljive supstance (npr. izbeljivač)
- Umereno koristite boje jer so može da ošteti nerđajući čelik
- Nemojte da koristite sredstva za izbeljivanje

Preporuke za deterdžente















Ove informacije treba da vam pomognu pri izboru odgovarajućeg deterdženta za veš.







































Tkanine	Deterdžent	Program	Temperatura
Pamučne ili lanene tkanine bele boje otporne na toplotu	Standardni deterdžent sa optičkim izbeljivačima	Cottons	Od hladne do 90 °C
Obojene tkanine napravljene od lana ili pamuka	Deterdžent za obojen veš bez izbeljivača ili optičkih izbeljivača	Cottons	Od hladne do 60 °C
Obojene tkanine napravljene od materijala koji se lako održava ili od sintetičkih materijala	Deterdžent za obojen veš/osetljive tkanine bez optičkih izbeljivača	Easy Care	Od hladne do 60 °C
Osetljiva tkanina od svile ili viskoze	Osetljivi veš	Delicates/Silk	Od hladne do 40 °C
Vuna	Deterdžent za vunu	Wool	Od hladne do 40 °C

Savet: Posetite lokaciju www.cleanright.eu kako biste pronašli dalje informacije o deterdžentima, proizvodima za održavanje i sredstvima za čišćenje za upotrebu kod kuće.

Pregled programa

Program koji se može odabrati





















Program/vrsta veša	Opcije/informacije
Naziv programa Kratko objašnjenje programa i za koje tkanine je podesan.	Maks. težina za pranje/ Maks. težina za sušenje Maks. težina u kg u zavisnosti od modela i programa izabrana temperatura* u °C izabrana brzina centrifugiranja* u o/min moguća dodatna podešavanja programa* moguće podešavanje za sušenje* omekšivač*
Eco 40-60 Pogodno za pranje normalno zaprljanog pamučnog veša, lanenog veša i veša od mešovite tkanine i dodatno sušenje kako bi veš mogao odmah da se odloži u orman.	10.0 kg/6,0 kg - 400–1400 o/min  (Viši nivo vode),  (Zaštita od gužvanja.),  (Hygiene Care),  (Ispiranje plus),  (Predpranje),  (Memorija),  (Tiše)
Uputstva <ul style="list-style-type: none"> ■ Veš koji na osnovu simbola na etiketi može da se pere na temperaturi od 40 °C  do 60 °C  može da se pere zajedno u istom ciklusu. ■ Učinak pranja je jednak najvišoj mogućoj klasi učinka pranja koja je definisana pravnim standardima. Da bi se postigli optimalna efikasnost utroška energije i najbolji mogući učinak pranja, temperatura pranja se automatski prilagođava shodno opterećenju i ne može da se promeni. ■ Program pranja i sušenja može da se postigne izborom programa Eco 40-60 i aktiviranjem funkcije Wash+Dry. 	Wash+Dry ✓ () ✓, () ✓, () ✓ Dry ✓ () ✓, () ✓, () ✓ moguće
* U zavisnosti od modela i programa. ** Smanjena količina veša sa Speed (Brzina) dodatnim podešavanjem programa. *** Program može da se pronađe u aplikaciji Home Connect.	





























Program/vrsta veša	Opcije/informacije
 Cottons (Pamuk) Dugotrajne i izdržljive tkanine, pamučne ili lanene tkanine otporne na toplotu.	10.0 (5,0**) kg/6,0 kg * – 90 °C 400–1400 o/min Speed (Brzina),  (Viši nivo vode),  (Zaštita od gužvanja.),  (Hygiene Care),  (Ispiranje plus),  (Pred-pranje), ☆ (Memorija),  (Tiše) Wash+Dry ✓ ( + ✓,  ✓,  ✓) Dry ✓ ( + ✓,  ✓,  ✓) moguće
 Easy-Care (Lako za održavanje) Tkanine napravljene od sintetičkih materijala ili tkanine od mešovitih materijala.	4,0 kg/2,5 kg * – 60 °C 400–1400 o/min Speed (Brzina),  (Viši nivo vode),  (Zaštita od gužvanja.),  (Hygiene Care),  (Ispiranje plus),  (Pred-pranje), ☆ (Memorija),  (Tiše) Wash+Dry ✓ ( + ✓,  ✓,  -) Dry ✓ ( + ✓,  ✓,  -) moguće
 Mix (Miks) Pomešan veš od pamuka i sintetičkih tkanina.	4,0 kg/2,5 kg * – 60 °C 400–1400 o/min Speed (Brzina),  (Viši nivo vode),  (Zaštita od gužvanja.),  (Hygiene Care),  (Ispiranje plus),  (Pred-pranje), ☆ (Memorija),  (Tiše) Wash+Dry ✓ ( + ✓,  ✓,  ✓) Dry ✓ ( + ✓,  ✓,  ✓) moguće

* U zavisnosti od modela i programa.









** Smanjena količina veša sa **Speed (Brzina)** dodatnim podešavanjem programa.

*** Program može da se pronađe u aplikaciji Home Connect.

Program/vrsta veša	Opcije/informacije
<p> Delicates/Silk (Osetljiv veš/Svila)</p> <p>Za osetljive tkanine koje mogu da se peru, npr. napravljene od svile, satena, sintetičkih vlakana ili mešovityh tkanina (npr. svilene bluze, svilene marama).</p>	<p>2,0 kg/-</p> <p>* - 40 °C</p> <p>⌀ - 800 o/min</p> <p> (Viši nivo vode),  (Zaštita od gužvanja.),  (Ispiranje plus),  (Pred-pranje), ☆ (Memorija),  (Tiše)</p> <p>Wash+Dry - Dry - moguće</p>
<p> Wool (Vuna) </p> <p>Tkanine koje se peru ručno ili mašinski i koje su napravljene od vune ili sadrže vunu; posebno nežan program pranja za sprečavanje gužvanja veša, sa dužim pauzama u programu (tokom kojih veš stoji potopljen).</p> <p>Uputstvo: Kako bi se sprečilo skupljanje odeće, ona nakon sušenja i dalje sadrži malu količinu vode, izvadite odeću što je pre moguće po završetku programa kako biste je položili da se osuši.</p>	<p>2,0 kg/1,0 kg</p> <p>* - 40 °C</p> <p>⌀ - 800 o/min</p> <p>☆ (Memorija),  (Tiše)</p> <p>Wash+Dry ✓ (, ,  ✓)</p> <p>Dry ✓ (, ,  ✓)</p> <p>moguće</p>
<p> Additional Programs (Dodatni programi)</p> <p>Biranje dodatnih programa putem aplikacije Home Connect (detaljnije informacije potražite u uputstvu za upotrebu).</p>	<p>u zavisnosti od izabranog programa</p>
<p> Drum Clean (Čišćenje bubnja)</p> <p>Specijalni program za higijenu bubnja ili uklanjanje paperja. Ne stavljajte veš.</p> <p>90 °C = antibakterijski program. 40 °C = antibakterijski program, može da se koristi deterdžent za čišćenje bubnja.</p> <p>* = bez antibakterijskog programa, za uklanjanje dlaka ili paperja iz kazana.</p> <p>Signalna lampica programa  Drum Clean (Čišćenje bubnja) treperi ako duži vremenski period niste koristili nijedan program na temperaturi od 60 °C ili većoj.</p> <p>Uputstva</p> <ul style="list-style-type: none"> ■ Uključivanje/isključivanje  Drum Clean (Čišćenje bubnja) informacionog signala. ■ Uvek se pridržavajte uputstava proizvođača prilikom doziranja deterdženta. 	<p>0,0 kg/-</p> <p>* , 40 °C, 90 °C</p> <p>1200 o/min</p> <p>☆ (Memorija),  (Tiše)</p> <p>Wash+Dry - Dry - nije moguće</p>
<p>* U zavisnosti od modela i programa. ** Smanjena količina veša sa Speed (Brzina) dodatnim podešavanjem programa. *** Program može da se pronađe u aplikaciji Home Connect.</p>	

Program/vrsta veša	Opcije/informacije
 Spin/Drain (Centrifuga/Ispumpavanje) Pojedinačni program centrifugiranja sa brzinom centrifuge koja se može birati i naknadnim ispuštanjem vode. Da biste izabrali program  Drain (Ispumpavanje) , postavite brzinu centrifugiranja na 	-/ -  – 1400 o/min  (Zaštita od gužvanja.), ☆ (Memorija) Wash+Dry ✓ ( + ✓,  ✓,  ✓) Dry - nije moguće
 Rinse (Ispiranje) Za ispiranje sa naknadnim centrifugiranjem.	-/ -  – 1400 o/min  (Viši nivo vode),  (Zaštita od gužvanja.),  (Ispiranje plus), ☆ (Memorija) Wash+Dry ✓ ( + ✓,  ✓,  ✓) Dry - moguće
 Sportswear (Sportske) Adekvatno za sportsku odeću napravljenu od mikrofibera npr. akril, najlon, spandeks itd.	2,0 kg/2,0 kg  – 40 °C 400–800 o/min  (Viši nivo vode),  (Zaštita od gužvanja.),  (Ispiranje plus),  (Predpranje), ☆ (Memorija),  (Tiše) Wash+Dry ✓ ( + ✓,  ✓,  -) Dry ✓ ( + ✓,  ✓,  -) nije moguće
* U zavisnosti od modela i programa. ** Smanjena količina veša sa Speed (Brzina) dodatnim podešavanjem programa. *** Program može da se pronađe u aplikaciji Home Connect.	

Program/vrsta veša	Opcije/informacije
<p> MyTime</p> <p>Mešovite tkanine; za malo zaprljan veš od pamuka i sintetike. Trajanje programa može da se podese svaki put. Maksimalno trajanje programa je 60 minuta za pranje i 120 minuta za sušenje, a može da se smanji u inkrementima od 10 minuta.</p> <p>Uputstva</p> <ul style="list-style-type: none"> ■ Produžite trajanje programa pomoću (Ispiranje plus) dodatnog podešavanja programa. ■ Nije moguće izabrati podrazumevano podešavanje programa (Spremnost u) za ovaj program. ■ Ako ovaj program koristite za sušenje, nije moguće dodavanje deterdženta. 	<p>2,0 kg/6,0 kg</p> <p> - 40 °C</p> <p>400–1200 o/min</p> <p> (Viši nivo vode), (Zaštita od gužvanja.), (Ispiranje plus), ☆ (Memorija), (Tiše)</p> <p>Wash+Dry -</p> <p>Dry ✓ (, ,)</p> <p>moguće</p>
<p> SuperQuick 15'/ Wash&Dry 60' (Brzi 15'/Pranje i sušenje 60')</p> <p>Za malu količinu malo zaprljanih jednoslojnih odevnih predmeta od pamuka, lana, sintetičkih vlakana ili mešovitih tkanina. Oko 15 minuta za pranje. Ako je izabrana funkcija sušenja, nakon nje sledi još jedan postupak sušenja od oko 45 minuta.</p> <p>Uputstvo: Podrazumevani program je SuperQuick 15' (Brzi 15'). Možete da se prebacite na program Wash&Dry 60' (Pranje i sušenje 60') dodirivanjem dugmeta Wash+Dry.</p>	<p>2,0 kg/1,0 kg</p> <p> - 40 °C</p> <p>400–1200 o/min</p> <p>☆ (Memorija), (Tiše)</p> <p>Wash+Dry ✓ (, ,)</p> <p>Dry -</p> <p>moguće</p>
<p> Refresh (Osvežavanje)</p> <p>Program za uklanjanje mirisa i smanjivanje gužvanja, pogodan za vunu, lan, odela itd. koja ne moraju da se često peru.</p> <p>Uputstva</p> <ul style="list-style-type: none"> ■ Preporučeno je kačenje odeće u provetrenom okruženju na 3–5 minuta nakon završetka programa, radi postizanja boljeg efekta. U slučaju neprestanog korišćenja programa za osvežavanje, preporučujemo da između svakog programa za osvežavanja pokrenete ciklus pranja kako biste uklonili miris iz aparata. ■ Za ovaj program nije moguće dodavanje deterdženta. 	<p>-/1,0 kg</p> <p>-</p> <p>-</p> <p>☆ (Memorija), (Tiše)</p> <p>Wash+Dry -</p> <p>Dry ✓ (, ,)</p> <p>nije moguće</p>
<p>* U zavisnosti od modela i programa.</p> <p>** Smanjena količina veša sa Speed (Brzina) dodatnim podešavanjem programa.</p> <p>*** Program može da se pronađe u aplikaciji Home Connect.</p>	

Program/vrsta veša	Opcije/informacije
 Down Wear (Nosite se) *** Tkanine napunjene perjem koje se peru mašinski; takođe podesan za predmete napunjene sintetičkim vlaknima. Uputstva <ul style="list-style-type: none"> Preporučuje se da otvorite rajsferšlus kaputa pre sušenja i da izvrnete unutrašnji sloj ka spolja. Koristite specijalni deterdžent za perje. 	1,5 kg/1,5 kg * – 60 °C 400–1200 o/min Speed (Brzina),  (Viši nivo vode),  (Hygiene Care),  (Ispiranje plus) Wash+Dry ✓ ( + ✓,  ✓,  -) Dry ✓ ( + ✓,  ✓,  -) nije moguće
 Towels (Peљkire) *** Za higijensko čišćenje tekstila od frotira poput, recimo, peškira i bademantila. Prilagođeno centrifugiranje za optimalne rezultate pranja i mekan veš.	4,0 kg/3,5 kg * – 90 °C 400–1400 o/min Speed (Brzina),  (Viši nivo vode),  (Zaštita od gužvanja.),  (Hygiene Care),  (Ispiranje plus),  (Pred-pranje),  (Tiše) Wash+Dry ✓ ( + ✓,  ✓,  -) Dry ✓ ( + ✓,  ✓,  -) moguće
 Allergy Plus (Allergie Plus) *** Dugotrajne i izdržljive pamučne ili lanene tkanine. Uputstvo: Naročito podesan za pranje veša koji treba da bude higijenski čist i posebno prijatan za osetljivu kožu zahvaljujući dužem ciklusu pranja na definisanoj temperaturi, višem nivou vode i dužem ciklusu ispiranja.	6,5 k/5,0 kg * – 60 °C 400–1400 o/min Speed (Brzina),  (Viši nivo vode),  (Zaštita od gužvanja.),  (Hygiene Care),  (Ispiranje plus),  (Pred-pranje), (Tiše) Wash+Dry ✓ ( + ✓,  ✓,  ✓) Dry ✓ ( + ✓,  ✓,  ✓) nije moguće
* U zavisnosti od modela i programa. ** Smanjena količina veša sa Speed (Brzina) dodatnim podešavanjem programa. *** Program može da se pronađe u aplikaciji Home Connect.	















Program/vrsta veša	Opcije/informacije
 Shirts/Blouses (Košulje/Šalovi) ***	2,0 kg/2,0 kg
Košulje ili bluze koje se ne peglaju napravljene od pamuka, lanenog platna, sintetičkih vlakana ili mešovitih tkanina.	* - 60 °C
	400-800 o/min
	Speed (Brzina),  (Viši nivo vode),  (Zaštita od gužvanja.),  (Hygiene Care),  (Ispiranje plus),  (Pred-pranje),  (Tiše)
	Wash+Dry ✓ ( ,  , )
	Dry ✓ ( ,  , )
	moгуće*
* U zavisnosti od modela i programa.	
** Smanjena količina veša sa Speed (Brzina) dodatnim podešavanjem programa.	
*** Program može da se pronađe u aplikaciji Home Connect.	



Tabela sušenja

Preporučeni program sušenja	Težina za sušenje (kg)	Procenjeno vreme sušenja (minuti)		
		 (Osušeno za peglanje)	 (Potpuno suv veš)	 (Potpuno suv veš+)
 Cottons (Pamuk) + Dry	1,0-2,0	40-50	50-70	65-90
	2,0-4,0	50-75	70-95	90-135
	4,0-6,0	75-90	95-120	135-160
 Mix (Miks) + Dry	0,5-1,5	30-40	35-60	45-80
	1,5-2,5	40-60	60-90	80-110
 Down Wear (Nosite se) + Dry	1,5	-	50-120	80-150

- i Tabela sa vremenima sušenja je data samo kao referenca. Za program wash + dry trajanje pranja treba dodati ukupnom vremenu trajanja programa.
- i Vreme navedeno gore predstavlja referentnu vrednost, dok na stvarni efekat sušenja može da utiče vrsta odeće, njena težina, stepen dehidracije i sobna temperatura.
- i Da biste postigli ravnomeran efekat sušenja, preporučuje se da odvojite tešku i laganu odeću. Na primer, razdvojte debele peškire i košulje za sušenje.
- i  (Potpuno suv veš+) se preporučuje za sušenje kabaste ili teške odeće.
- i Kako biste smanjili gužvanje odeće nakon sušenja, preporučuje se da na sušenje stavite malu količinu odeće.
- i Pogledajte prikaz na tabli za vreme sušenja programa koji nije pomenut u tabeli gore.

Štirkanje

Uputstvo: Veš ne bi trebalo tretirati omekšivačem za tkanine.

1. Uključite uređaj.
2. Izaberite program  **Rinse (Ispiranje).**
3. Odmerite štirak u pregradi  u skladu sa uputstvima proizvođača (najpre očistite, po potrebi).
4. Dodirnite dugme .

Bojenje/izbeljivanje

Bojenje samo u meri uobičajenoj za domaćinstvo. So može da ošteti nerđajući čelik! Pridržavajte se zahteva proizvođača sredstva za bojenje.

Veš **nemojte** da izbleđujete u uređaju.

P+ Podrazumevana podešavanja programa

Možete da promenite standardna podešavanja za odabrane programe. Podešavanja možete da menjate dok se odabrani program izvršava. Efekti zavise od napredovanja programa.

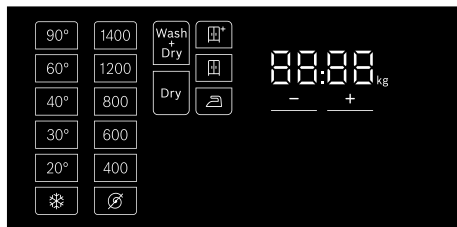



Izbor temperature

U zavisnosti od toga u kojoj je fazi program, podešavanje temperature možete da podesite pre početka programa i nakon završetka programa podešavanjem željene temperature na displeju.

Maksimalna temperatura koja može da se podesi zavisi od izabranog programa.

Redukcija centrifuge

U zavisnosti od toga u kojoj je fazi program, brzinu centrifugiranja (u o/min; obrtajima u minutu) možete da promenite pre, kao i u toku programa podešavanjem željene brzine na displeju.

Podešavanje : = „Bez centrifugiranja“. Voda se samo izbacuje.

Možete da izaberete opciju „Bez centrifugiranja“ da biste sprečili gužvanje veša, ako ne želite da ga izvadite iz uređaja odmah nakon završetka programa.

Maksimalna brzina koja može da se podesi u zavisnosti od modela i izabranog programa.

Spremno u

Pre pokretanja programa, možete unapred da izaberete vreme završetka programa (vreme „Gotovo za“) sa inkrementom od 0,5 h (h = sat) do najviše 24 sata.

Da biste to uradili:

1. Izaberite program (osim programa  **MyTime**).

Trajanje programa je prikazano za izabrani program, npr. **2:30** (sati:minuti).

2. Izaberite više puta dugme **+** sve dok ne bude prikazan željeni broj sati.

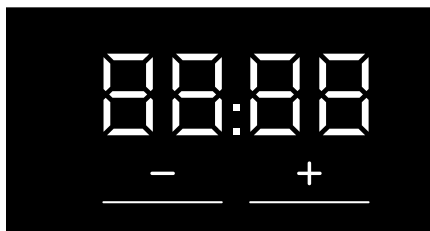

Uputstvo: Vrednosti postavki se povećavaju pomoću dugmeta **+**, a smanjuju pomoću dugmeta **-**.



3. Izaberite dugme . Program se pokreće. Izabrani broj sati (npr. **8h**) biće prikazan na tabli sa displejom i odbrojavaće dok se ne pokrene program. Nakon toga biće prikazano trajanje programa.

Uputstvo: Trajanje programa se automatski prilagođava kada se program pokrene. Izmene podrazumevanih postavki ili dodatnih postavki programa mogu da promene i trajanje programa.



Nakon pokretanja programa (ako je izabrano vreme „Gotovo za“ i program još nije pokrenut), možete da promenite unapred izabrani broj sati na sledeći način:



1. Izaberite dugme .
2. Dodirnite dugme **+** ili **-** da biste promenili broj sati.
3. Izaberite dugme .

Wash+Dry or Dry

Najpre morate da stavite veš u bubanj i da izaberete program pranja. Potom možete da aktivirate funkciju sušenja izborom tastera **Wash+Dry** ili **Dry**. Režim pranja i sušenja bez prekida može da se aktivira pritiskanjem tastera **Wash+Dry**. Da biste aktivirali programe sušenja bez pranja, pritisnite **Dry** na displeju.

Uputstvo: Kada birate program (sa opcionom funkcijom sušenja), tasteri **Wash+Dry** i **Dry** na displeju svetle sa samo pola intenziteta. Nakon biranja, tasteri svetle punim intenzitetom. Za programe koji su osmišljeni samo za funkciju sušenja **Wash+Dry** ne svetli na displeju.

Ako izaberete **Wash+Dry** ili **Dry**, na displeju će se podrazumevano prikazati nivo sušenja * (**Potpuno suv veš**)/ (**Potpuno suv veš**)/ (**Osušeno za peglanje**), koji možete po želji da promenite*.

- * (**Potpuno suv veš**): Za jednoslojne tkanine. Odeća može da se savije ili okači u ormaru.
- * (**Potpuno suv veš+**): Za odevne predmete napravljene od debele, višeslojne tkanine, kojima je potrebno duže sušenje. Odeća može da se savije ili okači u ormaru. Veš koji je suvlji od  (**Potpuno suv veš**).

* Pojedini programi sušenja nemaju različite nivoe sušenja.

sr Dodatna podešavanja programa

-  (**Osušeno za peglanje**): Običan, jednoslojni veš koji i dalje treba da bude vlažan nakon sušenja i pogodan je za peglanje ili kačenje.

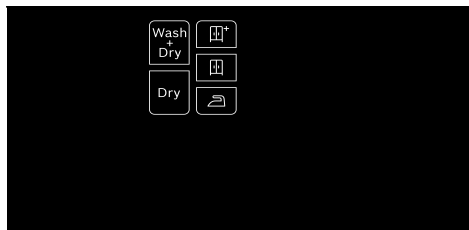

Uputstva

- Kako biste obezbedili jednak rezultat sušenja, sortirajte veš pre sušenja.
- Nemojte da prekoračite maksimalnu težinu za sušenje.
- U programima pranja sa sušenjem automatski se bira maksimalna brzina centrifugiranja kako bi se postigli optimalni rezultati sušenja.

P+ Dodatna podešavanja programa

Uputstvo: Moguća dodatna podešavanja programa možete da pronađete u pregledu; ona se razlikuju od modela do modela.

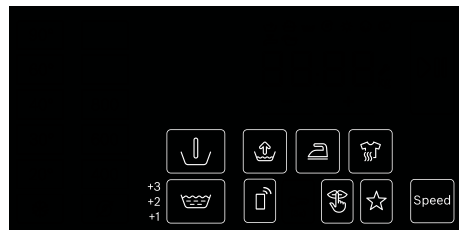

Izborom dodatnih podešavanja programa možete bolje da prilagodite postupak pranja/sušenja svom vešu.

Podešavanja mogu da se izaberu ili da se ugase u zavisnosti od toka programa.

Signalne lampice dugmeta se pale ukoliko je aktivirano podešavanje.

Podešavanja se ne čuvaju nakon što se uređaj isključi.

Speed (Brzina)

Pranje/sušenje za kraće vreme, uz postizanje rezultata pranja/sušenja koji je u skladu sa normalnim učinkom.

Dodirnite **Speed (Brzina)** da aktivirate ili deaktivirate ovo dodatno podešavanje programa.

Uputstvo: Sa aktiviranim **Speed (Brzina)** dodatnim podešavanjem programa, maksimalna količina veša za pranje će biti smanjena i biće potrebna dodatna voda za postupak sušenja.

(Predpranje)

Pretpranje za veoma zaprljan veš.

Dodirnite  (**Predpranje**) da ga aktivirate ili deaktivirate.

Uputstvo: Stavite deterdžent u dispenser **I** i **II**.

(Ispiranje plus)

Podešavanja koja mogu da se izaberu:

- +1 **+ 1 ciklus ispiranja**
- +2 **+ 2 ciklusa ispiranja**
- +3 **+ 3 ciklusa ispiranja**

Dodatni ciklusi ispiranja za posebno osetljivu kožu i/ili za područja sa izuzetno mekom vodom.

Duže trajanje programa usled dodatnog ciklusa ispiranja.

Broj ciklusa ispiranja koji će program stvarno pokrenuti zavisi od broja koji je podešen kao osnovno podešavanje programa.

(Hygiene Care)

Inovativna funkcija, prethodno tretira suvi veš toplim vazduhom (do 65 °C) za povećane zahteve u pogledu higijene, praćena ciklusom pranja na niskoj temperaturi. Postiže i higijenski efekat i negu tkanine. Pogodan za većinu tkanina koje nisu osetljive.

Uputstvo: U toku ovog postupka, svetlo bubnja će svetleti tokom približno 10 minuta.

(Zaštita od gužvanja.)

Specijalni program koji koristi smanjenu brzinu centrifugiranja uz blago trešenje u cilju smanjenja gužvanja veša.

Dodirnite  (**Zaštita od gužvanja.**) da ga aktivirate ili deaktivirate.

Uputstvo: Ako je aktiviran  (**Zaštita od gužvanja.**), veš će nakon centrifugiranja zadržati veći nivo vlažnosti u odnosu na prosečni.

(Viši nivo vode)

Povećan nivo vode za nežnije tretiranje veša.

Dodirnite  (**Viši nivo vode**) da ga aktivirate ili deaktivirate.

☆ (Memorija)

Možete da sačuvate izabrani program sa vašim omiljenim podešavanjima ovde.

Za čuvanje:

1. Uključite uređaj.
2. Izaberite program.
3. Ako je potrebno, promenite podrazumevana podešavanja programa i/ili izaberite dodatna podešavanja programa.
4. Dodirnite i držite dugme ☆ (**Memorija**) tokom oko tri sekunde. Program je sačuvan ako sve postavke kratko trepere.

Pozivanje: dodirnite nakratko dugme ☆ (**Memorija**) pošto uključite uređaj.

Resetovanje: ponovo dodirnite i držite dugme ☆ (**Memorija**) na oko tri sekunde, pošto izaberete novi program i podešavanja.

(Tiše)

Posebno projektovana funkcija za smanjenje buke. Buka tokom postupka pranja i sušenja će biti smanjena, a signal za završetak će biti isključen.





Uputstvo: Ako je opcija za tih rad izabrana samo za pranje, preostala vlaga u vešu će biti neznatno povećana. Rezultat centrifugiranja možda neće biti zadovoljavajući. Pre kačenja veša, možete da izaberete program  **Spin (Centrifuga)** da dodatno smanjite vlagu.

(Daljinski start)

Dodir na  (Daljinski start) omogućava vam da pokrenete program sa udaljene lokacije putem aplikacije Home Connect ili da prikažete podešavanja za Home Connect.

Omogućavanje daljinskog starta programa putem aplikacije Home Connect:

Uputstvo: Daljinski start može da se aktivira samo ako su zatvorena vrata aparata i ako je aparat povezan sa kućnom mrežom.

- Dodirnite kratko  (Daljinski start).
Uputstvo: Daljinski start će se deaktivirati iz bezbednosnih razloga u sledećim slučajevima:
Ako otvorite vrata.
U slučaju nestanka struje.
Po završetku programa.
Ako dodirnete  na aparatu.
Ako ponovo kratko dodirnete  (Daljinski start).
Ako pritisnete  da biste isključili aparat.

Prikazivanje podešavanja za Home Connect:

- Dodirnite i držite  (Daljinski start) tokom barem 3 sekunde.

Rukovanje uređajem

Priprema uređaja

Uređaj je testiran pre isporuke. Kako bi se uklonio ostatak vode iz testa, prvi ciklus treba da se obavi bez veša korišćenjem programa  **Drum Clean (Čišćenje bubnja).**

→ "Pre prvog pranja" na strani 20

Uputstva

- Nemojte nikada uključivati oštećen uređaj!
- Obavestite korisnički servis!

1. Uključite utikač za napajanje.



Upozorenje

Opasnost od smrtnog ishoda usled strujnog udara!

Opasnost od smrtnog ishoda ako se dodirnu delovi pod naponom.

- Nemojte nikada izvlačiti utikač za napajanje tegljenjem kabla za napajanje.
- Utikač za napajanje umećite/izvlačite isključivo suvim rukama.

2. Odvrnite slavinu za vodu.

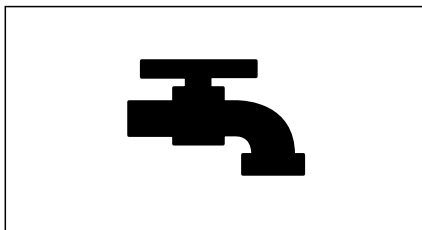

3. Otvorite vrata uređaja.

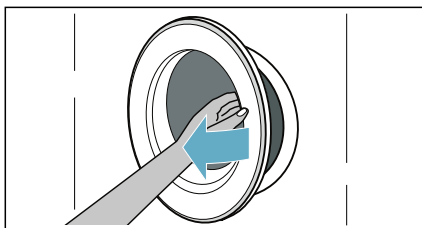

Uključivanje uređaja/biranje programa

Priskakajte dugme  dok se ne upali signalna lampica, zatim otpustite dugme. Uređaj je uključen.

Tada se uvek prikazuje program  **Cottons (Pamuk)** (samo pranje) koji je unapred podešen u fabrici.

Možete da koristite ovaj program ili da izaberete drugi.

Uputstvo: Ako ste aktivirali osigurač za decu, morate prvo da ga deaktivirate pre nego što možete da podesite program. → "Osigurač za decu" na strani 44

Na displeju osetljivom na dodir su naznačene unapred podešene postavke i maksimalni kapacitet veša za izabrani program.

Podešavanje izabranog programa

Menjanje podrazumevanih podešavanja

Možete da koristite prikazana podrazumevana podešavanja ili da podesite izabrani program shodno potrebnom nivou nege veša → Strana 44 npr. **Temperature (Temperatura)**, **Spin speed (Brzina centrifugiranja)**, **Finish in time (Gotovo za)**.

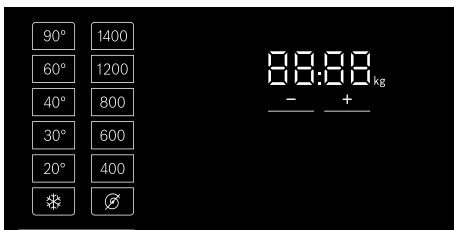

Da biste aktivirali/deaktivirali funkciju **Wash+Dry** ili **Dry** i nivoe sušenja, dodirnite poluosvetljene tastere na displeju.

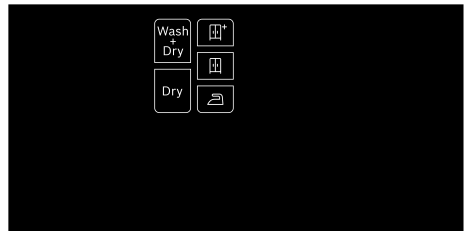

Uputstva

- Opcije mogu da se izaberu, da se ugase ili promene u zavisnosti od napredovanja programa.
- Ako tasteri mogu da se izaberu, oni će biti poluosvetljeni na displeju, a zatim će po aktiviranju zasvetleti punim intenzitetom.

Izbor dodatnih podešavanja programa

Dodatna podešavanja programa možete da izaberete dodirivanjem poluosvetljenih tastera na displeju → Strana 38

npr. **Speed (Brzina)**, **Prewash (Pretpranje)**, **Rinse plus... (Ispiranje plus...)**.

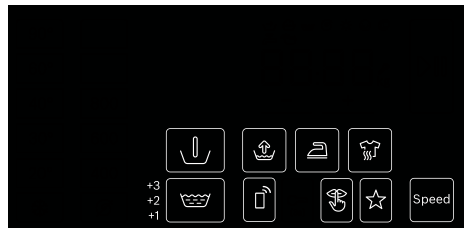

Uputstvo: Koje se dodatne funkcije mogu izabrati zavisi od izabranog programa pranja/sušenja → Strana 29

Izbor dodatnih programa

Dodatne programe možete da birate putem aplikacije Home Connect.

1. Povežite uređaj sa kućnom mrežom i sa aplikacijom Home Connect.
2. Izaberite program  **Additional Programs (Dodatni programi)**. *APP* se pojavljuje na displeju.

Uputstvo: Programe možete da birate direktno putem aplikacije Home Connect.

3. Izaberite željeni program u aplikaciji Home Connect.

Na displeju će se pojaviti podešavanja izabranog programa.

4. Po potrebi prilagodite podešavanja programa i dodirnite dugme .

Uputstvo: Program možete da pokrenete i putem aplikacije Home Connect tako što ćete neposredno pre pritisnuti dugme  (Daljinski start) na uređaju.

Stavljanje veša u bubanj

Otvorite vrata, ubacite veš u bubanj, vodite računa o tome da nijedan komad veša ne ostane zaglavljen između vrata mašine za pranje veša i gumenog zaptivača i zatvorite vrata.

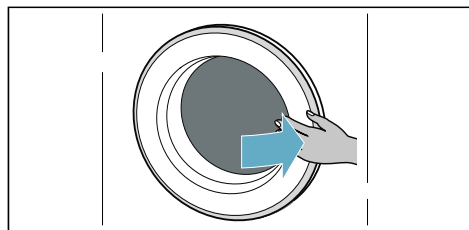
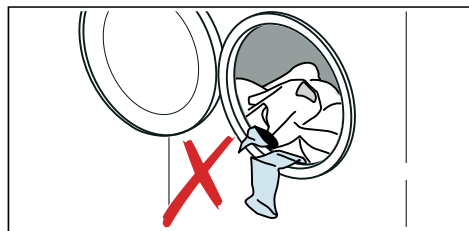

Uputstva

- Razmotajte i ubacite unapred sortirane komade veša. Izmešajte velike i male stvari. Komadi odeće različite veličine se međusobno bolje raspoređuju tokom centrifugiranja. Pojedinačni komadi veša mogu da prouzrokuju neizbalansiran teret.
- Pridržavajte se navedenog maksimalnog kapaciteta. Prepunjavanje negativno utiče na rezultat pranja/sušenja i izaziva gužvanje.

Doziranje i dodavanje deterdženta i proizvoda za negu

Pažnja!

Oštećenja na uređaju

Deterdženti i agensi za prethodno tretiranje veša (npr. sredstvo za uklanjanje fleka, sprejevi za pretpranje itd.) mogu da oštete površine mašine za pranje i sušenje.

Držite te agense daleko od površina mašine za pranje i sušenje veša.

Mokrom krpom, odmah uklonite sve ostatke spraja i druge ostatke/kapi.

Doziranje

Dozirajte deterdžente i proizvode za negu prema:

- tvrdoći vode (raspitajte se u vodovodnoj kompaniji),
- specifikacijama proizvođača na pakovanju,
- količini veša,
- prljanju.

Punjenje dispENZERA

- Izvučite fioku za deterdžent.

Upozorenje **Iritacija očiju/kože!**

Ako je fioka za deterdžent otvorena dok mašina radi, deterdžent/proizvod za negu može da iscuri. Pažljivo otvorite fioku za deterdžent. Ako deterdžent/proizvod za negu veša dospe u kontakt sa očima ili kožom, detaljno ga isperite. Ako ga slučajno progutate, potražite savet lekara.

- Sipajte deterdžent i/ili sredstvo za pranje.

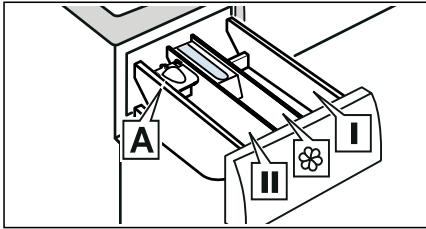

- Dispenser I Deterdžent za prethodno tretiranje i dezinfekciono sredstvo za odeću. (samo za uređaje sa funkcijom prethodnog tretiranja i dezinfekcije)
- Dispenser  Omekšivač, štirak. Nemojte staviti više veša nego što je maksimalno dozvoljeno.
- Dispenser II Deterdžent za glavno pranje, omekšivač za vodu, izbeljivač veša, sredstvo za uklanjanje fleka.
- Dispenser **A*** Za doziranje tečnog deterdženta.

*u zavisnosti od modela

Uputstva

- Uvek poštujujte uputstva proizvođača kada dozirate sve deterdžente, pomoćna sredstva za čišćenje, proizvode za negu i agense za čišćenje.
- Rastvorite omekšivač za viskoznu tkaninu i običan omekšivač u vodi. Ovo će sprečiti zapušavanje.
- Budite pažljivi kada otvarate fioku za deterdžent dok uređaj radi.

Merica A* za tečni deterdžent

*u zavisnosti od modela

Postavite mericu A za merenje tačne količine tečnog deterdženta:

- Izvučite fioku za deterdžent. Pritisnite na dole umetak i potpuno izvučite fioku.

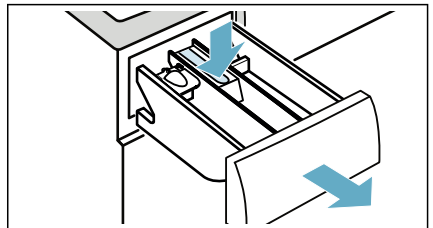

- Gurnite napred mericu, savijte je na dole i postavite na mesto tako da klikne.

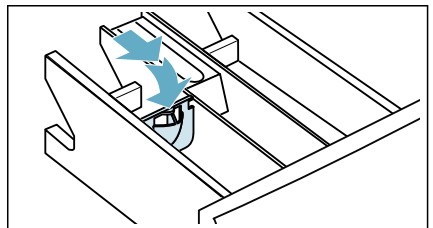



- Vratite fioku.

Uputstvo: Ne koristite mericu za gel deterdžente i prašak za veš ili za programe sa prethodnim tretiranjem ili kada je izabrana opcija „Gotovo za“.

Za modele bez merice za merenje, sipajte tečni deterdžent u adekvatan dispenser i stavite ga u bubanj.

Pokretanje programa

Pritisnite i zadržite taster  na 1–2 sekunde, a zatim ga otpustite. Program se pokreće i vrata aparata se zaključavaju.

 **Spreмно u** se prikazuje na tabli sa displejom i odbrojava dok se program ne pokrene. Nakon pokretanja programa, prikazuje se njegovo trajanje. Osim toga, zasvetleće i simboli za tok programa.

Uputstvo: Otkrivanje pene

Ako zasvetli i simbol  na tabli sa displejom, to znači da je aparat otkrio previše pene tokom ciklusa pranja i automatski aktivirao dodatne cikluse ispiranja kako bi se pena uklonila.



Osigurač za decu

Uređaj možete da zaključate da biste sprečili slučajno menjanje funkcija koje ste podesili. Da biste to uradili, aktivirajte osigurač za decu.

Dodirnite i držite dugme  (**3s**) da **aktivirate/deaktivirate** osigurač za decu.

Za aktiviranje osigurača za decu:

Pošto se program pokrene, dodirnite i držite dugme  (**3s**) na 3 sekunde.

-  (**3s**) svetla upaljena: osigurač za decu je aktiviran.
-  (**3s**) treperi: Ako su se program i podešavanja programa prilagođavali dok je osigurač za decu bio aktiviran.

Uputstvo: Kada se završi program, prikazuje se **End**. Vrata su otključana.  (**3s**) ostaju uključeni kako bi vas podsetili da deaktivirate osigurač za decu.

Za deaktiviranje osigurača za decu:



Dodirnite i držite dugme  (**3s**) dok se ne ugasi  (**3s**) signalna lampica.

Naknadno stavljanje/vađenje veša

Nakon pokretanja programa (samo za pranje), možete po potrebi da dodate ili izvadite veš.

Dodirnite dugme  .Aparat proverava da li je ponovno punjenje moguće.

Ako se na tabli sa displejom pojavi sledeće:

- Nestaje simbol , moguće je ponovno punjenje.
- Svetli simbol , nije moguće ponovno punjenje.



Da biste nastavili sa programom, pritisnite taster  .Program automatski nastavlja sa radom.

Uputstva

- Nemojte predugo ostavljati vrata otvorena prilikom dodavanja veša jer voda iz veša može da iscuri.
- Iz bezbednosnih razloga, vrata ostaju zaključana kada su nivo vode ili temperatura previsoki ili kada se bubanj okreće te tokom tog vremena nije moguće dodati veš.

Menjanje programa

Ako ste greškom pokrenuli pogrešan program, možete da promenite program na sledeći način:

1. Dodirnite dugme .
2. Izaberite drugi program.
3. Potom ponovo dodirnite dugme  .
Novi program počinje od početka.

Uputstvo: Ako je aktivirano sušenje, moraćete da isključite i ponovo uključite uređaj da biste promenili program sušenja.

Prekid programa

Za programe pranja na visokim temperaturama:

1. Dodirnite dugme ▷|||.
2. Da biste ohladili veš: izaberite ☹️
3. Dodirnite dugme ▷|||.

Rinse (Ispiranje).

Za programe pranja na niskim temperaturama:

1. Dodirnite dugme ▷|||.
2. Izaberite Ⓢ **Spin (Centrifuga).**
3. Dodirnite dugme ▷|||.

Za programe u postupku sušenja:

1. Isključite uređaj.
2. Ponovo uključite uređaj.
3. Da biste ohladili veš: izaberite ⌚
4. Dodirnite dugme ▷|||.

MyTime + Dry.

Kraj programa

End se pali na displeju osetljivom na dodir i isključuju se prikazi ▷||| i Ⓢ.

Ako ste izabrali Ⓢ, voda se samo ispušta posle postupka ispiranja, bez ciklusa centrifugiranja.

Uputstva

- Ako na displeju treperi simbol **Hot** pre nego što se završi program sušenja, temperatura u bubnju je visoka. Program za hlađenje bubnja radi sve dok temperatura u bubnju ne opadne.
- Postupak zaštite od gužvanja počinje kada se završi postupak sušenja kako bi se sprečilo gužvanje veša ako ga ne izvadite na vreme. Postupak traje oko 30 minuta. **PU SH, t.o, and End** će se prikazivati naizmenično na displeju osetljivom na dodir, dok će se simbol ☺️ prikazati kao simbol statusa. Možete da dodirnete bilo koji deo displeja osetljivog na dodir da biste prekinuli ovaj postupak, zatim će se osloboditi vrata i možete da izvadite veš.

Vađenje veša/isključivanje uređaja

1. Pritiskajte dugme Ⓛ dok se ne ugasi signalna lampica, zatim otpustite dugme. Uređaj je isključen.
2. Otvorite vrata i izvadite veš.
3. Zavrните slavinu za vodu.

Uputstvo: Nije potrebno za Aqua-Stop modele.

Uputstva

- Nemojte ostavljati komade veša u bubnju. Mogu se skupiti prilikom sledećeg pranja ili obojiti neki drugi komad.
- Uklonite sve predmete iz bubnja i gumene zaptivke – rizik od korozije.
- Obrišite gumenu zaptivku da bude suva.

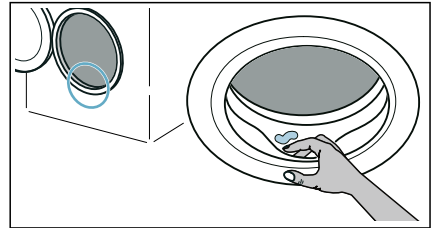

- Ostavite vrata i fioku za deterdžent otvorene tako da sva preostala voda može da ispari.
- Uvek sačekajte da se program završi, jer uređaj može biti i dalje zaključan. Zatim isključite uređaj i sačekajte da se otključa.



Home Connect

Ovaj uređaj podržava Wi-Fi i njime može daljinski da se upravlja pomoću mobilnog uređaja.

Preko Home Connect aplikacije, možete pomoću mobilnog uređaja da vršite sledeće korake na uređaju:

- da podesite i pokrenete programe,
- da prilagodite podešavanja i aktivirate/deaktivirate programe,
- da proveravate status programa,
- da prilagodite podešavanja i aktivirate/deaktivirate uređaj,
- da isključite uređaj.

Pre nego što počnete da koristite Home Connect funkciju, možete da izvršite sledeće korake:

1. instalirate Home Connect aplikaciju na mobilnom uređaju,
2. registrujete se na Home Connect aplikaciju,
3. jednokratno povežete uređaj sa kućnom mrežom automatski ili ručno,
4. povežete uređaj sa Home Connect aplikacijom.

Informacije o aplikaciji pronaći ćete na našoj Home Connect internet stranici www.home-connect.com

Home Connect usluge nisu dostupne u svim zemljama. Dostupnost Home Connect funkcije zavisi od dostupnosti Home Connect usluga u vašoj zemlji. Informacije o tome pronaći ćete na: www.home-connect.com

Uputstva

- Molimo vas da obratite pažnju na napomene o bezbednosti u ovom uputstvu za upotrebu i budete sigurni da se one poštuju i kada uređajem upravljate putem Home Connect aplikacije u trenutku kad niste kod kuće. Takođe, obratite pažnju i na preporuke u Home Connect aplikaciji.

- Ukoliko rukujete uređajem, ne možete u isto vreme da vršite promene preko Home Connect aplikacije. Međutim, prilagođavanja koja se vrše na uređaju moći ćete da vidite na Home Connect aplikaciji.

Home Connect, pretraživanje menija

U Home Connect meniju možete da uspostavite i vidite svako povezivanje mreže, resetujete mrežne postavke, aktivirate/deaktivirate Wi-Fi i da pronađete druge Home Connect funkcije.

1. Uključite uređaj.
2. Pritisnite (Daljinski start) i držite najmanje 3 sekunde. Na displeju će se pojaviti: **RUČNO**. Sada se nalazite u Home Connect meniju.

Uputstvo: Kratko pritisnite (Daljinski start) , kako biste izašli iz Home Connect menija.

Povezivanje uređaja sa kućnom mrežom i Home Connect aplikacijom

Jednokratno povežite uređaj **automatski** ili **ručno** sa kućnom mrežom.

Uputstva

- Ukoliko uređaj ima ruter za kućnu mrežu, možete ga pomoću WPS funkcije automatski povezati sa kućnom mrežom.
- Ukoliko vaš ruter za kućnu mrežu nema, WPS funkciju, uređaj morate ručno povezati sa kućnom mrežom.

Naposletku se morate povezati na Home Connect aplikaciju.

Uputstvo: Kako biste mogli da povežete uređaj sa kućnom mrežom, morate aktivirati Wi-Fi na uređaju. Wi-Fi na uređaju je **fabrički** deaktiviran i aktivira se automatski, kada uređaj povežete sa kućnom mrežom.

Automatsko povezivanje sa kućnom mrežom

Korak 2.1



Proverite da li se nalazite u Home Connect meniju. → *Strana 46*

1. Pritisnite .

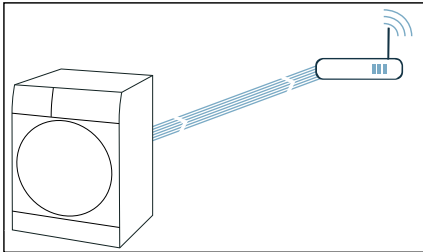
Uređaj sada pokušava da uspostavi vezu sa kućnom mrežom. Na displeju trepti .



2. U toku naredna 2 minuta aktivirajte WPS funkciju na ruteru vaše kućne mreže.

Ukoliko se uređaj uspešno povezo sa kućnom mrežom, na displeju će se pojaviti **Vaš kućni uređaj je prijavljen na kućnu mrežu.**  i  nastaviće da svetli.

Uputstvo: Veza nije mogla da se uspostavi, proverite da li se uređaj nalazi u dometu kućne mreže. Ponovite automatsko povezivanje ili izvršite manuelno povezivanje.

Ručno povezivanje sa kućnom mrežom

Korak 2.2

Proverite da li se nalazite u Home Connect meniju. → *Strana 46*

Proverite da li ste otvorili aplikaciju Home Connect i da li ste se prijavili.

1. Podesite program na poziciju 2.

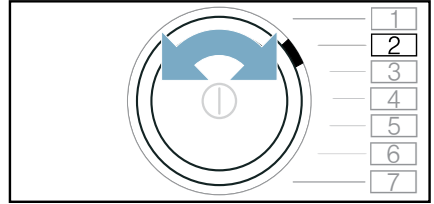

Na displeju će se pojaviti: **SAP** (ručno povezivanje).

2. Pritisnite .

Uređaj sada kreira sopstvenu WLAN mrežu sa nazivom (SSID)

HomeConnect.

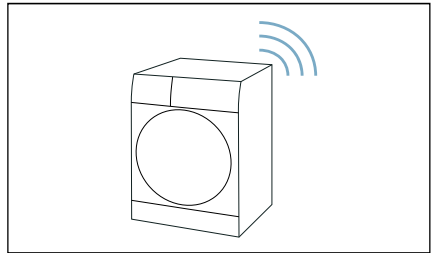

3. Na mobilnom krajnjem uređaju otvorite WLAN podešavanja.
4. Mobilni krajnji uređaj povežite sa WLAN mrežom **HomeConnect** i unesite WLAN lozinku (Key) **HomeConnect**.

Vaš mobilni krajnji uređaj se sada povezuje sa uređajem. Proces povezivanja može trajati i do 60 sekundi.

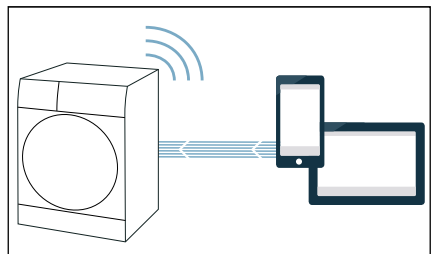

5. Nakon što ste se uspešno povezali na Home Connect aplikaciju, otvorite aplikaciju na mobilnom uređaju i pratite date korake.

6. U Home Connect aplikaciji unesite ime mreže (SSID) i lozinku (ključ) **vaše kućne mreže.**
7. Sledite poslednje korake u Home Connect aplikaciji radi povezivanja uređaja.

Ukoliko se uređaj uspešno povezao sa kućnom mrežom, na displeju će se pojaviti **Vaš kućni uređaj je prijavljen na kućnumrežu.** **CON** i  nastaviće da svetli.

Uputstvo: Ukoliko veza nije mogla biti uspostavljena, proverite da li se uređaj nalazi u dometu kućne mreže. Ponovo se povežite ručno.

Povezivanje uređaja sa Home Connect aplikacijom

Korak 3

Ukoliko je vaš uređaj povezan sa kućnom mrežom, možete da ga povežete sa Home Connect aplikacijom.

Proverite da li se nalazite u Home Connect meniju. → *Strana 46*

Proverite da li ste otvorili aplikaciju Home Connect i da li ste se prijavili.

1. Podesite program na poziciju 3.

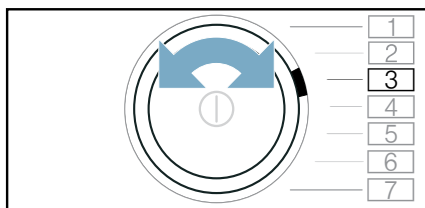

Na displeju će se pojaviti: **APP** (povezati sa aplikacijom).

2. Pritisnite .
- Uređaj sada pokušava da se poveže sa Home Connect aplikacijom.
3. Čim uređaj bude prikazan na aplikaciji pratite poslednje korake u Home Connect aplikaciji.

Uputstvo: Ukoliko veza nije mogla biti uspostavljena, prekontrolišite da li se mobilni uređaj nalazi u dometu kućne mreže, odn. da li je sa njom povezan. Ponovo se povežite sa Home Connect aplikacijom.

Aktiviranje/deaktiviranje Wi-Fi mreže

Ukoliko je uređaj već povezan sa kućnom mrežom, možete da **aktivirate** odn. **deaktivirate Wi-Fi** na uređaju.

Proverite da li se nalazite u Home Connect meniju. → *Strana 46*

1. Podesite program na poziciju 4.

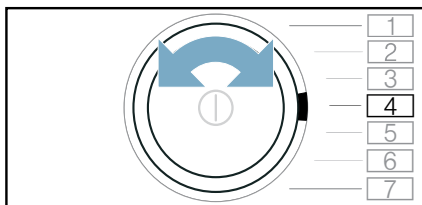

Na displeju se pojavljuje: **CON** (Wi-Fi).

2. Pritisnite .

Ukoliko se na displeju pojavi **ON**, Wi-Fi na uređaju je aktiviran. Ukoliko se na displeju pojavi **OFF**, Wi-Fi na uređaju je deaktiviran.

Uputstva

- Kada povežete Vaš uređaj sa kućnom mrežom, Wi-Fi se automatski aktivira.
- Kada je aktiviran Wi-Fi, uređaj se ne isključuje automatski.
- Ukoliko je na uređaju isključen Wi-Fi, nije moguće daljinsko startovanje i daljinsko upravljanje uređaja preko Home Connect aplikacije.
- Ukoliko se isključi Wi-Fi, a uređaj je pre toga bio povezan sa Vašom kućnom mrežom, nakon ponovnog uključivanja Wi-Fi, veza se automatski uspostavlja.

- Ukoliko aktivirate ovu funkciju povećava se potrošnja energije u odnosu na vrednosti koje su navedene u tabeli sa vrednostima potrošnje.

Resetovanje podešavanja mreže

Možete resetovati sva mrežna podešavanja.

Proverite da li se nalazite u Home Connect meniju. → *Strana 46*

1. Podesite program na poziciju 5.

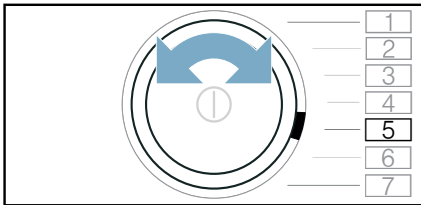

Na displeju će se pojaviti: **RES** (resetovati mrežna podešavanja).

2. Pritisnite **▷**.
- Na displeju se pojavljuje: **YES**.
3. Pritisnite **▷**.

Uputstvo: Ukoliko želite da uređaj ponovo koristite preko Home Connect aplikacije, morate ga ponovo povezati sa kućnom mrežom i Home Connect aplikacijom.

Ažuriranje softvera

Možete da ažurirate Home Connect softver na uređaju. Čim je dostupno novo ažuriranje, na displeju se pojavljuje preporuka: **UPD**

Instalirajte ažuriranje direktno preko **preporuke na displeju** ili ručno **kao u sledećem primeru:**

Proverite da li se nalazite u Home Connect meniju. → *Strana 46*

1. Podesite program na poziciju 6.

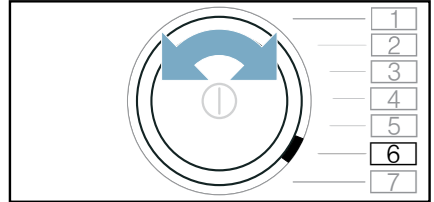

Na displeju će se pojaviti: **UPD** (ažuriranje softvera). **▷** trepti, ukoliko je ažuriranje softvera dostupno.

2. Pritisnite **▷**.
- Na displeju se pojavljuje: **YES**.
3. Pritisnite **▷**.

Uputstvo: Ažuriranje softvera može da potraje nekoliko minuta. Tokom ažuriranja nemojte isključivati uređaj.

Napomena o zaštiti podataka

Prilikom prvog povezivanja uređaja sa WLAN mrežom povezanom na internet, uređaj Home Connect serveru šalje sledeće kategorije podataka (prva registracija):

- jednoznačnu oznaku uređaja (sastoji se od šifri uređaja, kao i MAC adrese ugrađenog Wi-Fi komunikacionog modula).
- sigurnosni sertifikat Wi-Fi komunikacionog modula (radi informacionog i tehnološkog osiguranja veze).
- aktuelnu verziju softvera i hardvera uređaja.
- status eventualnog prethodnog vraćanja na fabrička podešavanja.

Prvom registracijom se priprema upotreba Home Connect funkcija i potrebna je tek kada želite da prvi put koristite Home Connect funkcije.

Uputstvo: Imajte na umu da se Home Connect funkcije mogu upotrebljavati samo u kombinaciji sa Home Connect aplikacijom. Informacije o zaštiti ličnih podataka možete pozvati u okviru Home Connect aplikacije.

Izjava o usaglašenosti

Ovim Robert Bosch Hausgeräte GmbH izjavljuje, da je uređaj sa Home Connect funkcionalnošću usaglašen sa osnovnim zahtevima i ostalim odgovarajućim odredbama regulative 2014/53/EU.

Detaljnu RED izjavu o usaglašenosti možete naći na internetu pod www.bosch-home.com na stranici sa vašim uređajem, kod dodatnih dokumenata.



Opseg od 2,4 GHz: maks. 100 mW
Opseg od 5 GHz: maks. 100 mW

	BE	BG	CZ	DK	DE
	EE	IE	EL	ES	FR
	HR	IT	CY	LV	LT
	LU	HU	MT	NL	AT
	PL	PT	RO	SI	SK
	FI	SE	UK	NO	CH
	TR				

Wi-Fi na 5 GHz: samo za unutrašnju upotrebu

Podešavanja uređaja

Automatsko isključivanje

Ako uređaj ne radi tokom pribl. 5 minuta, on će se automatski isključiti (u zavisnosti od nivoa vode u uređaju) pre pokretanja programa ili nakon završetka programa. Ponovo pritisnite dugme za napajanje ① da biste uključili uređaj.

Uputstvo: Ako je Wi-Fi uključen na uređaju kada je on u režimu štednje energije, uređaj se neće automatski isključiti.

Bazična/osnovna podešavanja

Da biste pristupili osnovnim podešavanjima, dodirnite i držite dugme (**Tiša**) na oko 3 sekunde. Upravljačka tabla pokazuje:

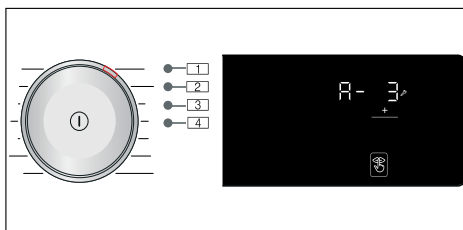

Možete da promenite sledeća osnovna podešavanja:

- Jačinu zvuka signala za završetak.
- Jačinu zvuka dugmadi.
- Osvetljenost displeja osetljivog na dodir .
- Uključivanje/isključivanje Drum Clean (Čišćenje bubnja) informacionog signala.

Završni signal

Možete da izaberete položaj **1** i koristite dugme **+** za podešavanje jačine zvuka signala za završetak, npr. **A-3**.

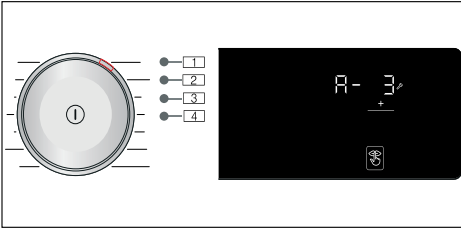

Moguće vrednosti podešavanja:

- 0 isključeno
- 1 tiho
- 2 srednje
- 3 glasno
- 4 veoma glasno

Signali tipke

Možete da izaberete položaj **2** i koristite dugme **+** za podešavanje jačine zvuka signala dugmeta, npr. **b-3**.

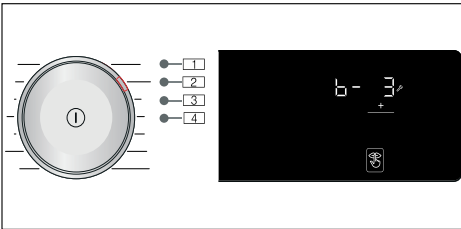

Moguće vrednosti podešavanja:

- 0 isključeno
- 1 tiho
- 2 srednje
- 3 glasno
- 4 veoma glasno

Osvetljenost

Moгуće vrednosti podešavanja 1–4:

Možete da izaberete položaj **3** i koristite dugme **+** za podešavanje osvetljenosti displeja osjetljivog na dodir, npr. **[-3]**.

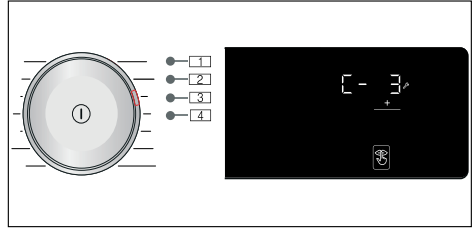

Moguće vrednosti podešavanja:

- 1 ne veoma svetlo
- 2 normalan nivo osvetljenosti
- 3 svetlo
- 4 veoma svetlo

Uključivanje/isključivanje signala napomene za negu bubnja

Možete da izaberete položaj **4** i koristite dugme **+** da uključite ili isključite **Drum Clean (Čišćenje bubnja)** informacijski signal, npr. **d-1**.

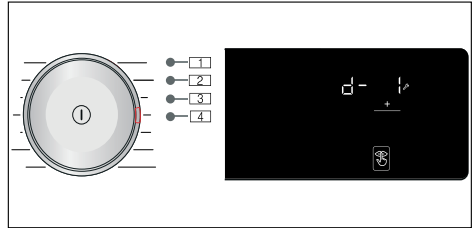

Moguće vrednosti podešavanja:

- 0 isključeno
- 1 uključeno



Senzori

Sistem za otkrivanje neizbalansirane količine

Automatski sistem za kontrolu disbalansa prepoznaje disbalans i višestrukim kratkim pokretanjima centrifuge obezbeđuje ravnomerno raspoređivanje veša.

Iz sigurnosnih razloga se kod vrlo nepovoljnog raspoređivanja veša smanjuje broj obrtaja ili se ne centrifugira.

Uputstvo: U bubanj nemojte sa stavljati male i velike komade veša.



Čišćenje i održavanje



Upozorenje

Opasnost od smrtnog ishoda!

Postoji rizik od električnog udara ako dodirnete aktivne komponente. Pritisnite dugme ① i izvucite utikač za napajanje.

Pažnja!

Opasnost od eksplozije ili požara!

Sredstva za čišćenje koja sadrže rastvore, npr. rastvor za čišćenje, mogu da oslobode toksična isparenja. Nemojte koristiti sredstva za čišćenje koja sadrže rastvore.

Pažnja!

Uređaj je možda oštećen!

Sredstva za čišćenje koja sadrže rastvore, npr. rastvor za čišćenje, mogu da oštete površine i komponente u uređaju. Nemojte koristiti sredstva za čišćenje koja sadrže rastvore.

Kućište mašine/kontrolna ploča

- Odmah uklonite veš i ostatak sredstva za čišćenje.
- Obrišite mekom, vlažnom krpom.
- Nemojte koristiti abrazivne krpe, sunđere ili deterđente (sredstvo za čišćenje inoksa).
- Nemojte čistiti uređaj mlazom vode.

Bubanj



Upozorenje

Opasnost od povrede / materijalna šteta i oštećenje uređaja!

Konstantno pranje na niskim temperaturama i nedovoljno ventiliranje uređaja mogu oštetiti bubanj i dovesti do povreda.

Redovno koristite program za čišćenje bubnja ili perite na temperaturama od najmanje 60 °C.

Nakon svakog korišćenja, ostavite otvorena vrata i pregradu za deterđent kako bi se uređaj osušio.

Koristite sredstva za čišćenje bez hlora, nemojte upotrebljavati čeličnu vunu.

U slučaju formiranja mirisa u mašini za pranje veša odnosno za čišćenje bubnja, pustite program **Drum Clean 90 °C (Čišćenje bubnja 90 °C)** bez veša.

Uklanjanje kamenca

Kod tačnog doziranja deterđenta za pranje veša nije potrebno uklanjanje kamenca. Ako je ipak potrebno, postupite prema podacima proizvođača sredstva za uklanjanje kamenca. Pogodna sredstva za uklanjanje kamenca mogu se nabaviti preko naše internet stranice ili preko korisničkog servisa.

Fioka za deterđent i kućiše

Ako se u uređaju nalaze ostaci deterđenta ili omekšivača za tkaninu:

1. Izvucite fioku za deterđent. Pritisnite na dole umetak i potpuno izvucite fioku.

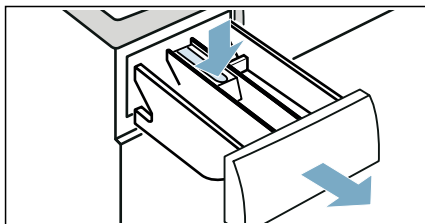

2. Za uklanjanje umetka: Gurnite umetak nagore prstom od dole.

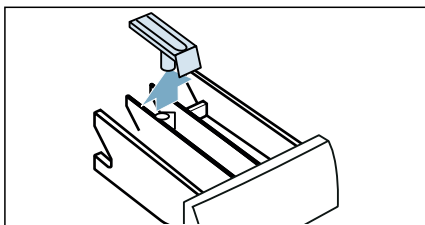

3. Očistite vodom i četkom posudu i umetak dispnzera za deterđent i osušite. Takođe očistite i unutrašnjost kutije.

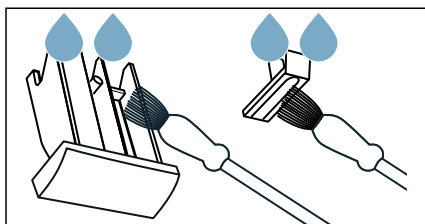

4. Postavite umetak i osigurajte ga na mestu (gurnite cilindar na vodeći osigurač).

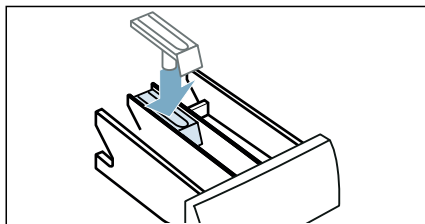

5. Ubacite fioku za deterđent.

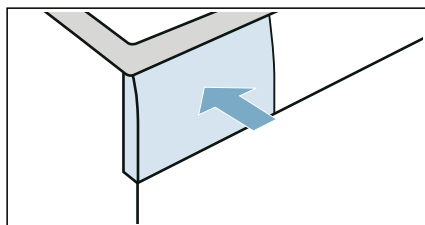

Uputstvo: Ostavite fioku za deterđent otvorenu tako da sva suvišna voda može da ispari.

Pumpa za odvod vode je blokirana

Uputstvo: Zavrnite slavinu za vodu da sprečite da još vode doteče i da osigurate da je otekla kroz pumpu.

Upozorenje Rizik od opekotina!

Kada perete na visokim temperaturama, voda postaje veoma vruća. Ako dođete u kontakt sa vrelom vodom, možete da se opečete.

Najpre ostavite vodu da se ohladi.

1. Isključite uređaj. Izvucite utikač za napajanje.
2. Otvorite servisni poklopac.

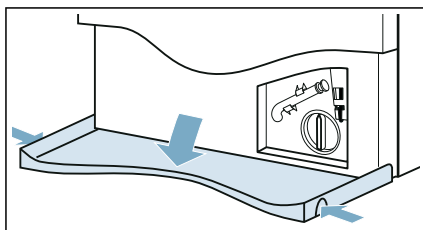

3. Skinite crevo za odvod vode sa držača. Uklonite zaptivni poklopac i izručite vodu u odgovarajuću posudu. Zamenite zaptivni poklopac i vratite crevo za odvod vode u držač.

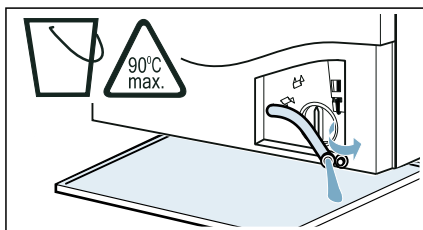

4. Pažljivo odvijte poklopac pumpe; ostatak vode može da iscuri. Očistite unutrašnjost, navoj poklopca pumpe i kućište pumpe. Kolo pumpe u pumpi za odvod vode treba da ima mogućnost da se okreće.

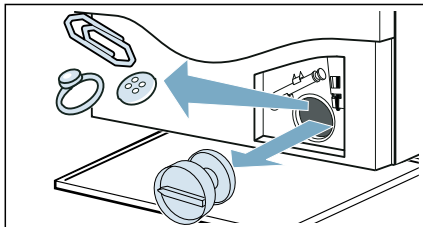

5. Ponovo postavite i zavijte poklopac pumpe. Ručka treba da bude u vertikalnom položaju.

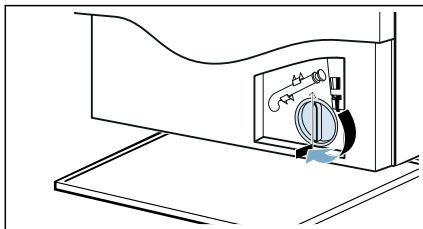

6. Zatvorite servisni poklopac.

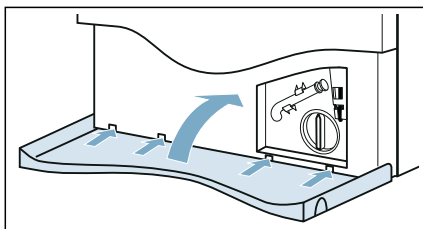

Uputstvo: Da biste sprečili isticanje neiskorišćenog deterdženta direktno u odvod prilikom sledećeg pranja: Sipajte pribl. 1 liter vode u dispenser II i pokrenite program  **Drain (Ispumpavanje)**.

Odvodno crevo na sifonu začepljeno

1. Pritisnite dugme ①. Izvucite utikač za napajanje.
2. Olabavite stezaljku za crevo. Pažljivo uklonite crevo za odvod vode; ostatak vode može da iscuri.
3. Očistite crevo za odvod i priključni deo na sifonu.

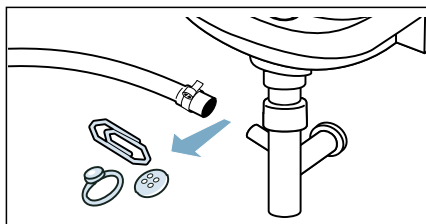

4. Ponovo priključite crevo za odvod vode i pričvrstite tačku spajanja stezaljkom za crevo.

Filter u dovodu vode je blokiran

Oslobodite vodeni pritisak u dovodnom crevu:

1. Zavrните slavinu za vodu.
2. Izaberite program **Cottons (Pamuk)** (aktivirate podešavanje **Speed (Brzina)**).
3. Izaberite dugme **▷∞∞**. Neka program radi oko 40 sekundi.
4. Pritisnite dugme ①.
5. Izvucite utikač za napajanje.

Čišćenje filtera:

1. Odvojite crevo sa zadnje strane uređaja.

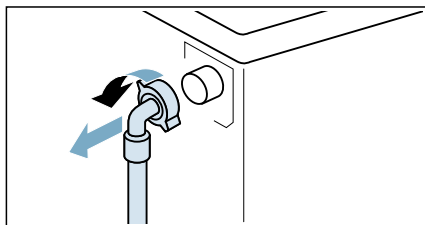

2. Upotrebite klešta za uklanjanje filtera.

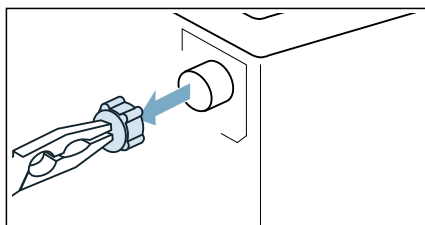

3. Malom četkom očistite filter.

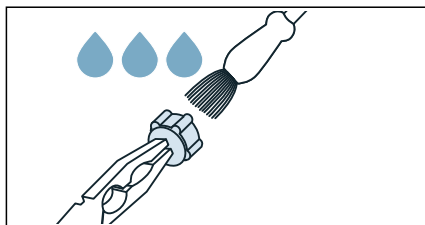

4. Spojite crevo i proverite da li negde curi.

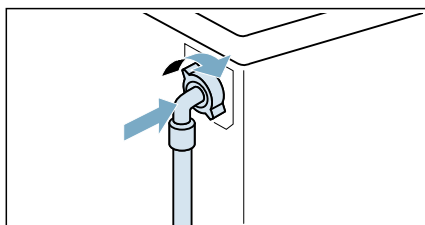

Kvarovi i šta raditi sa njima

Hitno oslobađanje

Npr. u slučaju nestanka struje ili gubitka napajanja

Program se nastavlja kada se uspostavi dovod struje.

Međutim, ako morate da izvadite veš, vrata uređaja mogu da se otvore na sledeći način:

Upozorenje **Rizik od opekotina!**

Kada perete na visokim temperaturama, postoji rizik od opekotina ako dođete u kontakt sa vrelom vodom i vešom. Ako je moguće, ostavite ga najpre da se ohladi.

Upozorenje **Rizik od povrede!**

Ubacivanje ruke u bubanj iako se on i dalje okreće može da izazove povrede ruku.

Nemojte dodirivati bubanj dok se okreće.

Sačekajte da bubanj prestane da se okreće.

Pažnja! **Oštećenja nastala od vode!**

Sva voda koja iscuri može da izazove oštećenja nastala od vode.

Nemojte otvarati vrata, ako kroz staklo vidite vodu.



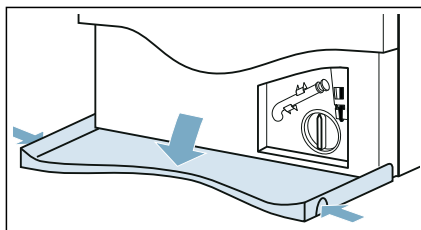

1. Pritisnite dugme . Izvucite utikač za napajanje.
2. Otvorite servisni poklopac.

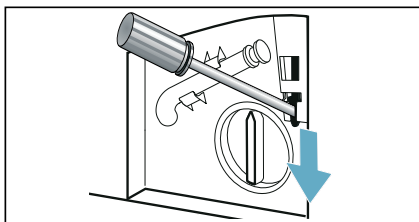





3. Ispustite vodu. → *Strana 54*
4. Povucite nadole ručicu za hitno otvaranje alatom i otpustite. Vrata onda mogu da se otvore.











Informacije na tabli sa displejom



Prikaz	Uzrok/popravka
	<ul style="list-style-type: none"> ■ Brzo treperi + signal: Vrata su otvorena i nivo vode je previsok. Zatvorite vrata, nastavite program pomoću tastera  ili izaberite program  Spin (Centrifuga). ■ Sporo treperi: Temperatura zaključavanja vrata je previsoka da bi se vrata otvorila. Sačekajte oko 30 sekundi dok se temperatura zaključavanja vrata ne smanji.
Hot	Vrata ne mogu da se otvore posle sušenja zbog visoke temperature. Postupak hlađenja se nastavlja dok se prikaz ne skloni, nakon čega je moguće otvoriti vrata.
	<ul style="list-style-type: none"> ■ Treperi (nema dovoda vode): Da li je slavina za vodu uključena? Da li je filter u dovodu vode blokiran? → "Filter u dovodu vode je blokiran" na strani 55 Da li je dovodno crevo uvrnuto ili priklešteno? ■ Počinje da svetli (nizak pritisak vode): Samo u informativne svrhe. Ovo neće uticati na tok programa. Trajanje programa je produženo.
E:30 naizmjenično sa -80	<ul style="list-style-type: none"> ■ Blokirana je cev za odvod vode ili je blokirano crevo za odvod vode. Očistite odvodnu cev i crevo za odvod vode. ■ Odvodna cev je uvrnuta ili zaglavljena ili je crevo za odvod vode uvrnuto ili zaglavljeno. Postarajte se da odvodna cev i crevo za odvod vode ne budu uvrnuti ili priklešteni. ■ Pumpa za odvod vode je blokirana. → "Pumpa za odvod vode je blokirana" na strani 54 ■ Odvodno crevo u sifonu je blokirano. → "Odvodno crevo na sifonu začepljeno" na strani 55 ■ Crevo za odvod vode je priključeno previsoko. Crevo za odvod vode montirajte na visini od najviše 1 metra. → "Dužine creva i kabla" na strani 16
E:35 naizmjenično sa -10 (pogodno za posebne modele)	Na dnu aparata ima vode, aparat curi. Zavrnite slavinu. Pozovite korisničku službu.
H:95 naizmjenično sa End kada se program završi	Nije detektovana voda u fazi sušenja, što može dovesti do lošeg rezultata sušenja. → "Filter u dovodu vode je blokiran" na strani 55
H:32 naizmjenično sa End kada se program završi	Sistem za detekciju neizbalansirane težine veša je prekinuo ciklus centrifugiranja jer je veš neravnomerno raspoređen. Ravnomerno rasporedite male i velike komade veša u bubnju.
Počinje da svetli  (3s)	Osigurač za decu je aktiviran – deaktivirajte ga.



Prikaz	Uzrok/popravka
Počinje da svetli 	Otkriveno je previše pene i pokrenut je dodatni ciklus pranja. Prilikom sledećeg ciklusa pranja stavite manje deterdženta sa istom količinom veša.
Treperi signalna lampica za  Drum Clean (Čišćenje bubnja) program	<p>Pokrenite  Drum Clean 90°C (Čišćenje bubnja 90°C) program za čišćenje i održavanje bubnja i spoljnog kazana.</p> <p>Uputstva</p> <ul style="list-style-type: none"> ■ Pokrenite program bez veša. ■ Koristite prašak za pranje veša ili deterdžent sa izbeljivačem. Da biste izbegli stvaranje pene, koristite samo polovinu količine deterdženta preporučene od strane proizvođača. Nemojte koristiti deterdžent za vunu ili osetljive tkanine. ■ Uključivanje/isključivanje  Drum Clean (Čišćenje bubnja) informacionog signala. <ul style="list-style-type: none"> → "Uključivanje/isključivanje signala napomene za negu bubnja" na strani 51
	<p>Svetli: Wi-Fi je uključen i uređaj je povezan sa vašom kućnom mrežom.</p> <p>Treperi: Uređaj pokušava da se poveže sa vašom kućnom mrežom.</p> <p>Isključeno: Wi-Fi je isključen i uređaj nije povezan sa vašom kućnom mrežom.</p>
Ostali prikazi	Isključite uređaj, sačekajte pet sekundi, a zatim ga ponovo uključite. Pozovite korisnički servis ukoliko se prikaz ponovo pojavi.



Kvarovi i šta raditi sa njima.

Kvarovi	Uzrok/popravka
Voda curi iz uređaja.	<ul style="list-style-type: none"> ■ Pravilno priključite odvodno crevo ili ga zamenite. ■ Zategnite navojni priključak na dovodnom crevu.
Uređaj se ne puni vodom. Deterdžent nije iskorišćen.	<ul style="list-style-type: none"> ■ Da li program neće da se pokrene? ■ Da li je slavina za vodu odvrnuta? ■ Da li postoji mogućnost da je filter u dovodu vode blokiran? <ul style="list-style-type: none"> → "Filter u dovodu vode je blokiran" na strani 55 ■ Da li je dovodno crevo uvrnuto ili priklešteno?
U dispencer(e) je sipan pogrešan deterdžent/omekšivač za tkaninu.	<p>Dispencer(i):</p> <ol style="list-style-type: none"> 1. Prazni i čisti. 2. Dopunite.
Deterdžent/omekšivač za tkaninu se stvrdnuo u dispencerima.	Očistite i dopunite dispencere.
Vrata ne mogu da se otvore.	<ul style="list-style-type: none"> ■ Temperatura u bubnju je previsoka da bi se vrata otvorila. ■ Aktivirana je zaštitna funkcija. Želite li da zaustavite program? ■ Nivo vode u bubnju je previsok. ■ Mogu li vrata da se otvore samo pomoću pomoćne brave za slučaj nužde? <ul style="list-style-type: none"> → "Hitno oslobađanje" na strani 56

Kvarovi	Uzrok/popravka
Program neće da se pokrene.	<ul style="list-style-type: none"> ■ Da li ste dodirnuli dugme  ili izabrali  (Spremno u) vreme? ■ Da li su vrata zatvorena? ■ Da li je aktiviran osigurač za decu? Deaktivirajte osigurač za decu. ■ Da li je aktiviran režim za prodavnicu? Ako displej prikazuje Shop tokom 5 s nakon što uključite ili isključite uređaj, uređaj je u režimu za prodavnicu. Isključite režim za prodavnicu na sledeći način: <ol style="list-style-type: none"> 1. Isključite i ponovo uključite uređaj. 2. Sačekajte da nestane prikaz poruke Shop. 3. Dodirnite i držite  tokom barem 5 s. Uređaj će se automatski isključiti. Sada možete da koristite uređaj na uobičajen način.
Program je pokrenut i bubanj se okreće, ali se bubanj ne puni vodom.	Nije kvar – pojedini programi su koncipirani tako da detektuju i izmere količinu napunjenog veša nakon pokretanja programa kako bi se izračunala optimalna količina vode za pranje. Bubanj će se potom puniti vodom.
Voda ne otiče.	<ul style="list-style-type: none"> ■ Blokirana je cev za odvod vode ili je blokirano crevo za odvod vode. Očistite odvodnu cev i crevo za odvod vode. ■ Odvodna cev je uvrnuta ili zaglavljena ili je crevo za odvod vode uvrnuto ili zaglavljeno. Postarajte se da odvodna cev i crevo za odvod vode ne budu uvrnuta ili priklešteni. ■ Pumpa za odvod vode je blokirana. → "Pumpa za odvod vode je blokirana" na strani 54 ■ Odvodno crevo u sifonu je blokirano. → "Odvodno crevo na sifonu začepljeno" na strani 55 ■ --- je aktivirano (u zavisnosti od modula). Nastavite sa programom tako što ćete izabrati  Spin (Centrifuga) ili  Drain (Ispumpavanje) i pritisnuti  ■ Crevo za odvod vode je priključeno previsoko. Crevo za odvod vode montirajte na visini od najviše 1 metra. → "Dužine creva i kabela" na strani 16
Voda se ne vidi u bubnju.	Nije kvar – voda je ispod vidljivog dela.
Rezultat centrifugiranja nije zadovoljavajući. Veš je vlažan/suviše mokar.	<ul style="list-style-type: none"> ■ Nije kvar – sistem za detekciju neizbalansirane težine veša je prekinuo ciklus centrifugiranja jer je veš neravnomerno raspoređen. Ravnomerno rasporedite male i velike komade veša u bubnju. ■ Da li je izabrano dodatno podešavanje programa  (Zaštita od gužvanja.) (u zavisnosti od modela)? ■ Da li je izabrano dodatno podešavanje programa  (Tiše) ili program Tiše (u zavisnosti od modela)? ■ Da li je izabrana brzina centrifugiranja suviše niska?
Ciklus centrifugiranja pokreće se nekoliko puta.	Nije kvar – sistem za detekciju neizbalansirane količine veša prilagođava neravnoteženost.
Preostala voda u dispenseru za proizvod za negu.	<ul style="list-style-type: none"> ■ Nije kvar – nije narušen efekat proizvoda za negu. ■ Po potrebi uklonite umetak. Očistite fioku za deterđent i ponovo je umetnite.
Pregrada  nije potpuno isprana.	Uklonite umetak. Očistite fioku za deterđent i ponovo je umetnite.

Kvarovi	Uzrok/popravka
Program traje duže nego obično.	<ul style="list-style-type: none"> ■ Nije kvar – sistem za detekciju neizbalansirane težine veša prilagođava neuravnoteženost tako što više puta raspoređuje veš. ■ Nije kvar – aktiviran je sistem za otkrivanje pene – uključen je ciklus ispiranja.
Dužina programa se menja u toku ciklusa pranja/sušenja.	Nije kvar – redosled programa je optimizovan za određeni proces pranja/sušenja. To može da promeni dužinu programa prikazanu na displeju osetljivom na dodir.
Pena izlazi iz fioke za deterđent.	<p>Upotrebili ste previše deterđenta?</p> <p>Izmešajte 1 supenu kašiku omekšivača sa ½ litra vode i sipajte u dispencer II. (Nije za odeću koja se nosi napolju, sportsku odeću i punjene tkanine!)</p> <p>Smanjite dozu deterđenta za naredni ciklus pranja.</p> <p>Koristite komercijalne deterđente koji proizvode malu količinu sapunice i proizvode za negu koji su adekvatni za mašinu.</p>
Ponovljeno, intenzivno stvaranje pene.	<p>Upotrebili ste previše deterđenta?</p> <p>Prilikom pokretanja sledećeg ciklusa pranja stavite manje deterđenta sa istom količinom veša.</p> <p>Koristite komercijalne deterđente koji proizvode malu količinu sapunice i proizvode za negu koji su adekvatni za mašinu.</p>
Miris, formiranje mrlja u uređaju.	<p>Pokrenite program  Drum Clean 90°C (Čišćenje bubnja 90°C) bez veša.</p> <p>Dodajte prašak za veš ili deterđent sa izbeljivačem.</p> <p>Uputstvo: Da biste izbegli stvaranje pene, koristite samo polovinu količine deterđenta preporučene od strane proizvođača. Nemojte koristiti deterđente za vunu ili osetljive tkanine.</p>
Ne mogu da se povežem sa kućnom mrežom.	<ul style="list-style-type: none"> ■ Isključen je Wi-Fi. Uključite Wi-Fi da biste se povezali sa kućnom mrežom. Na displeju mora da se prikaže . ■ Wi-Fi je uključen ali nije moguće uspostaviti vezu sa vašom kućnom mrežom. Proverite da li je kućna mreža dostupna ili pokušajte da se kasnije povežete sa njom.
Home Connect ne funkcioniše.	<ul style="list-style-type: none"> ■ Rešenja za otklanjanje problema sa aplikacijom Home Connect možete da pronađete ovde www.home-connect.com. ■ Dostupnost Home Connect funkcija zavisi od dostupnosti Home Connect usluga (npr. obezbeđivanje aplikacije) u vašom zemlji. Home Connect usluge nisu dostupne u svakoj zemlji – detaljnije informacije potražite ovde: www.home-connect.com.
Buka, vibracije i „pomeranje“ uređaja tokom centrifugiranja.	<ul style="list-style-type: none"> ■ Da li je uređaj poravnat? → "Nivelisanje" na strani 19 ■ Da li su nožice uređaja fiksirane? Učvrstite nožice uređaja. ■ Da li su blokade za transport uklonjene? → "Uklanjanje štitnika za transport" na strani 14

Kvarovi	Uzrok/popravka
Signalne lampice displeja osetljivog na dodir ne funkcionišu kada uređaj radi.	<ul style="list-style-type: none"> ■ Da li je došlo do nestanka struje? ■ Da li su pregoreli osigurači? Resetujte/zamenite osigurače. ■ Ako se to dešava više puta, pozovite korisnički servis.
Na vešu ima ostataka deterdženta.	<ul style="list-style-type: none"> ■ Neki deterdženti bez fosfata sadrže ostatke koji su nerastvorljivi u vodi. ■ Izaberite  Rinse (Ispiranje) ili očerkajte veš nakon pranja.
Centrifuga tokom faze sušenja.	To je inovativni proces poznat kao termalno centrifugiranje koji se koristi da se smanji utrošak energije tokom faze sušenja veša. Osmišljen je da radi na takav način. Sačekajte da se završi program.
Na vešu ima paperja.	Pokrenite program  Drum Clean (Čišćenje bubnja) * (hladno) bez veša i deterdženta da uklonite paperje koje se nakupilo u bubnju tokom prethodnog ciklusa sušenja.
Buka dovoda vode tokom faze sušenja.	Mašina za pranje i sušenje veša koristi tehnologiju kondenzacije vode, voda je neprestano potrebna za sušenje veša. Stoga slavina za vodu mora da bude sve vreme otvorena, do završetka faze sušenja.
Trajanje sušenja je produženo.	<ul style="list-style-type: none"> ■ Pokrenite program  Drum Clean (Čišćenje bubnja) * (hladno) da uklonite paperje koje se skupilo u bubnju mašine za pranje veša tokom faze sušenja. ■ Ako je sobna temperatura veća od 30 °C, to može da produži vreme sušenja. ■ Nedovoljna cirkulacija vazduha u sobi može produžiti vreme sušenja. Provetravajte sobu.
Program sušenja ne startuje.	<ul style="list-style-type: none"> ■ Nije izabrano dodatno podešavanje programa sušenja? ■ Vrata nisu zatvorena kako treba?
Gužvanje.	<ul style="list-style-type: none"> ■ Do gužvanja dolazi kada prekoračite maksimalnu težinu veša ili izaberete pogrešan program za vrstu tkanine. Sve potrebne informacije mogu da se nađu u tabeli za pregled programa. ■ Odmah uklonite odeću nakon sušenja; može doći do gužvanja ukoliko je ostavite u bubnju.

Kvarovi	Uzrok/popravka
<p>Rezultat sušenja nije zadovoljavajući (veš nije dovoljno suv).</p>	<ul style="list-style-type: none"> ■ Nakon završetka programa, topao veš se čini suvljim nego što zaista jeste. Raširite veš i omogućite toploti da se rasprši. ■ Prekomerno visoka sobna temperatura (preko 30 °C) ili neadekvatno pro- vetravanje u prostoriji u kojoj se nalazi mašina za pranje i sušenje veša. ■ Veš nije bio dovoljno centrifugiran pre sušenja. Uvek podesite najvišu brz- inu centrifuge koja se može odabrati za određeni program pranja. ■ Mašina za pranje i sušenje veša je preopterećena: poštuajte preporuke za maksimalnu težinu u tabeli programa i na prikazu težine. Nemojte preopte- retiti mašinu za pranje i sušenje veša, pošto je maksimalna težina za fazu sušenja manja od maksimalne težine za ciklus pranja. Ispraznite mašinu za pranje i sušenje veša nakon pranja sa maksimalnom težinom i podelite veš u dva ciklusa sušenja. ■ Napon napajanja je suviše nizak (ispod 200 V) – obezbedite adekvatan izvor napajanja. ■ Vodeni pritisak je nizak. Prema principu kondenzacije vode, nizak vodeni pritisak će izazvati da se para koja je isparila ne kondenzuje pravilno i pot- puno. ■ Slavina za vodu je zatvorena tokom sušenja. Usled korišćenja tehnologije kondenzacije vode za sušenje, neka povezana slavina za vodu bude otvo- rena tokom postupka sušenja, jer se u suprotnom ne može garantovati pra- vilno sušenje. ■ Debeli višeslojni materijali ili materijali sa debelim punjenjem se lako suše na površini, ali ne i iznutra. Ovaj postupak izjednačavanja može dugo da traje. Za ove vrste materijala, izaberite režim sušenja * (Potpuno suv veš+) ili izaberite  MyTime sa Dry.

Ako ne možete sami da otklonite grešku (nakon isključivanja i ponovnog uključivanja uređaja) ili ako je pot- rebna popravka:

- Isključite uređaj i izvucite utikač za napajanje.
- Zavrnite slavinu za vodu i pozovite korisnički servis.



Korisnička služba

Ako imate pitanja u vezi sa upotrebom uređaja, niste u mogućnosti da samostalno otklonite kvarove na uređaju ili ako je neophodno servisiranje uređaja, obratite se korisničkoj službi.

Većinu problema možete samostalno da otklonite tako što ćete pogledati informacije o uklanjanju kvarova koje su navedene u ovom uputstvu za upotrebu ili na našoj veb-stranici. Ako to nije slučaj, obratite se našoj korisničkoj službi

Pokušaćemo da pronađemo odgovarajuće rešenje, kao i da izbegnemo nepotrebne posete tehničara iz naše korisničke službe.

U slučaju bilo kakvih reklamacija postaraćemo se da vaš aparat servisira isključivo obučeni tehničar korisničke službe uz korišćenje originalnih rezervnih delova, i to čak i nakon isteka garancije proizvođača.

Popravke aparata bi iz bezbednosnih razloga trebalo da izvodi samo obučeno stručno osoblje. Garancija će prestati da važi ako popravke ili intervencije izvode lica koja nemaju naše ovlašćenje za te radove ili ako se na naše aparate montiraju neoriginalni rezervni, dopunski ili dodatni delovi, što za posledicu ima kvar aparata.

Originalni rezervni delovi koji su od suštinskog značaja za rad aparata, a koji su izvedeni u skladu sa Uredbom o ekološkom dizajnu, mogu da se nabave od korisničke službe u roku od najmanje 10 godina od datuma plasiranja aparata na tržište Evropskog ekonomskog prostora.

Uputstvo: Korišćenje usluga korisničke službe se ne naplaćuje tokom perioda važenja garancije proizvođača.

Detaljnije informacije o periodu važenja garancije i uslova garancije u vašoj zemlji možete da dobijete od korisničke službe, vašeg prodavca ili na našoj veb-stranici.

Kada kontaktirate sa korisničkom službom, potrebno je da dostavite broj proizvoda (E-Nr) i serijski broj (FD) aparata.

Podatke za kontakt sa korisničkom službom možete da pronađete u priloženom direktorijumu korisničke službe ili na našoj veb-stranici.

Broj proizvoda (E-Nr.) i serijski broj (FD)

Broj proizvoda (E-Nr.) i serijski broj (FD) možete da pronađete na tipskoj pločici aparata.

U zavisnosti od modela tipska pločica se nalazi:

- Na unutrašnjoj strani vrata
- Na unutrašnjoj strani servisnog poklopca.
- Na zadnjem delu aparata.

Zabeležite podatke o aparatu i broj telefona korisničke službe da biste ih brzo ponovo pronašli.

Više informacije o modelu vašeg aparata možete da pronađete na internetu na adresi <https://eprel.ec.europa.eu/> * Ova veb-adresa je povezana sa zvaničnom bazom podataka EU EPREL. U trenutku štampanja ta veb-adresa još uvek nije bila objavljena. Stoga pratite uputstva za pretragu modela. Identifikaciona oznaka modela sastoji od znakova ispred kose crte u broju proizvoda (E-Nr.) na tipskoj pločici. Identifikacionu oznaku modela možete da pronađete i u prvom redu energetske oznake EU.

Verujte stručnosti proizvođača.

Kontaktirajte nas. Na taj način možete da budete sigurni da će popravku obaviti stručno obučeno osoblje pomoću originalnih rezervnih delova.

* Važi samo za zemlje u okviru Evropskog ekonomskog prostora.



Vrednosti potrošnje

Sledeće informacije su dostavljene u skladu sa EU Uredbom o ekološkom dizajnu. Vrednosti date za programe su samo indikativne, izuzev onih za Eco 40-60, i određene su u skladu sa važećim standardima EN60456 i EN62512.

Funkcija automatskog doziranja je deaktivirana u ovu svrhu.

Napomena u vezi sa testom upoređivanja: Deaktivirajte funkciju automatskog doziranja, osim ukoliko ova funkcija nije predmet ispitivanja.

Program	nominalna zapremina [kg]	potrošnja energije [kWh/ciklus] *	potrošnja vode [l/ciklus] *	Trajanje programa [h:min] *	maksimalna temperatura [°C] * 5 min.	brzina centrifugiranja [o/min] *	preostala vlaga [%] *
Eco 40-60 **	10,0	1,300	59,0	3:53	46	1400	53
Eco 40-60 **	5,0	0,680	46,0	2:58	36	1400	53
Eco 40-60 **	2,5	0,250	26,0	2:58	26	1400	53
Eco 40-60 + Wash+Dry + (Potpuno suv veš)**	6,0	4,400	105,0	6:51	37	-	-0,1
Eco 40-60 + Wash+Dry + (Potpuno suv veš)**	3,0	2,500	60,0	4:50	35	-	-0,1
Cottons (Pamuk) 20 °C	10,0	0,390	89,0	3:23	22	1400	46
Cottons (Pamuk) 40 °C	10,0	1,280	89,0	4:08	41	1400	46
Cottons (Pamuk) 40 °C + (Predpranje)	10,0	1,300	100,0	4:08	41	1400	46
Cottons (Pamuk) 60 °C	10,0	1,570	89,0	3:26	53	1400	46
Easy-Care (Lako za održavanje) 40 °C	4,0	0,830	66,0	2:29	44	1400	25
Mix (Miks) 40 °C	4,0	0,630	47,0	1:00	41	1400	50
Wool (Vuna) 30 °C	2,0	0,220	40,0	0:41	26	800	31

* Stvarne vrednosti mogu da se razlikuju od navedenih vrednosti zbog pritiska vode, tvrdoće i ulazne temperature, sobne temperature, tipa, količine i zaprljanosti veša, deterdženta koji se koristi, oscilacija u napajanju električnom energijom i izabranih dodatnih funkcija.

** Ispitni program u skladu sa EU Uredbom o ekološkom dizajnu i EU Uredbom o energetske oznaci sa hladnom vodom (15 °C).



Tehnički podaci

Dimenzije:

84,8 cm x 59,8 cm x 62,0 cm
(visina x širina x dubina)

Težina:

84 kg

Glavni priključak:

Nominalni napon 220-240V, 50 Hz
Minimalna zaštita instalacije (≡)10 A
Nominalna snaga 1900-2300 W

Pritisak vode:

100–1000 kPa (1–10 bar)

Potrošnja energije u slučaju povezanosti sa mrežom (Wi-Fi) u režimu pripravnosti/trajanje:

1,1 W / 5 min



Aqua-Stop garancija

Samozauredajesa funkcijom Aqua-Stop

Pored garantnih zahteva od prodavca na osnovu ugovora o kupovini i garancije proizvoda, obezbedićemo naknadu pod sledećim uslovima:

1. Ako do oštećenja zbog vode dođe zbog greške u Aqua-Stop sistemu, nadoknadićemo krajnjim kupcima nastalu štetu.
2. Garancija odgovornosti važi u toku veka trajanja proizvoda.
3. Preduslov za svaki garantni zahtev je to da uređaj sa sistemom Aqua-Stop mora da bude namontiran i priključen pravilno u skladu sa našim uputstvima; to takođe uključuje pravilno montiranje Aqua-Stop dodatka (originalni dodaci). Garancija ne pokriva neispravna napajanja ili delove koji vode do Aqua-Stop priključka na slavini.
4. Uređaji sa sistemom Aqua-Stop ne moraju da se nadgledaju u toku rada, kao ni da se obezbeđuju nakon toga isključivanjem slavine. Slavina treba da se isključi samo ako nećete biti kući dugo vremena, npr. na odmoru koji traje nekoliko nedelja.



Thank you for buying a Bosch Home Appliance!

Register your new device on MyBosch now and profit directly from:

- **Expert tips & tricks for your appliance**
- **Warranty extension options**
- **Discounts for accessories & spare-parts**
- **Digital manual and all appliance data at hand**
- **Easy access to Bosch Home Appliances Service**

Free and easy registration – also on mobile phones:

www.bosch-home.com/welcome



Looking for help? You'll find it here.

Expert advice for your Bosch home appliances, help with problems or a repair from Bosch experts.

Find out everything about the many ways Bosch can support you:

www.bosch-home.com/service

Contact data of all countries are listed in the attached service directory.

BSH Hausgeräte GmbH

Carl-Wery-Straße 34

81739 München, GERMANY

www.bosch-home.com

A Bosch Company



9001495894 (020228)

sr

Ovaj dokument je originalno proizveden i objavljen od strane proizvođača, brenda Bosch, i preuzet je sa njihove zvanične stranice. S obzirom na ovu činjenicu, Tehnoteka ističe da ne preuzima odgovornost za tačnost, celovitost ili pouzdanost informacija, podataka, mišljenja, saveta ili izjava sadržanih u ovom dokumentu.

Napominjemo da Tehnoteka nema ovlašćenje da izvrši bilo kakve izmene ili dopune na ovom dokumentu, stoga nismo odgovorni za eventualne greške, propuste ili netačnosti koje se mogu naći unutar njega. Tehnoteka ne odgovara za štetu nanесenu korisnicima pri upotrebi netačnih podataka. Ukoliko imate dodatna pitanja o proizvodu, ljubazno vas molimo da kontaktirate direktno proizvođača kako biste dobili sve detaljne informacije.

Za najnovije informacije o ceni, dostupnim akcijama i tehničkim karakteristikama proizvoda koji se pominje u ovom dokumentu, molimo posetite našu stranicu klikom na sledeći link:

<https://tehnoteka.rs/p/bosch-masina-za-pranje-i-susenje-vesa-wdu8h541eu-akcija-cena/>