

Uputstvo za upotrebu

ALFA PLAM ugradna ploča KP 4D66

ALFA PLAM

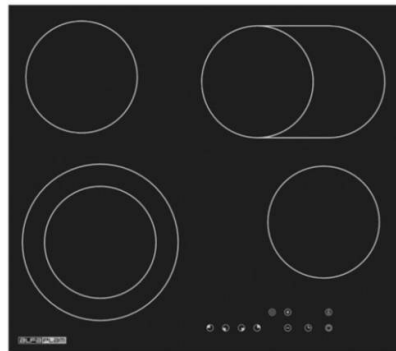

Tehnoteka je online destinacija za upoređivanje cena i karakteristika bele tehnike, potrošačke elektronike i IT uređaja kod trgovinskih lanaca i internet prodavnica u Srbiji. Naša stranica vam omogućava da istražite najnovije informacije, detaljne karakteristike i konkurentne cene proizvoda.

Posetite nas i uživajte u ekskluzivnom iskustvu pametne kupovine klikom na link:

<https://tehnoteka.rs/p/alfa-plam-ugradna-ploca-kp-4d66-akcija-cena/>

Keramička ploča od 60 cm sa potpunom kontrolom na dodir i 4 ringle ALFA PLAM KP 4D66

SADRŽAJ

Uputstva u vezi sa bezbednošću	2-3
Napomena u vezi sa životnom sredinom	4-5
Opis uređaja	6
Ugradnja	7-10
Upotreba keramičke ploče	11-14
Smernice za ploču	15
Čišćenje i održavanje	16
Tehnički podaci	17

Uputstva u vezi sa bezbednošću



Pažnja!

Ne koristite keramičku ploču ukoliko niste pročitali ovo uputstvo.

Keramička ploča je namenjena samo za upotrebu u domaćinstvu.

- Pristupačan prekidač za isključivanje oba pola mora biti obuhvaćen fiksnom instalacijom, u skladu sa pravilima ožičenja.
- Uređaj postaje vruć u toku rada. Vodite računa da ne dodirnete vruću površinu.
- Uvek držite decu dalje od keramičke ploče.
Dok ploča radi, neposredan dodir sa keramičkom pločom može izazvati opekotine!
- Osigurajte da sitni delovi opreme za domaćinstvo, uključujući spojne elemente, ne dodiruju ploču, jer izolacioni materijal ove opreme obično nije otporan na visoku temperaturu.
- Ne ostavljajte keramičku ploču bez nadzora dok pržite. Masti i ulja se mogu zapaliti u toku pregrevanja ili kada proključaju.
- Nemojte uključivati ploču dok posuda nije stavljena na nju.
- Ne stavljajte na ploču posude težine veće od 25 kg.
- Ne koristite keramičku ploču u slučaju tehničke greške. Sve kvarove mora otklanjati odgovarajuće kvalifikovano i ovlašćeno lice.
- U slučaju bilo kakvog incidenta, isključite napajanje i prijavite grešku servisnom centru radi popravke.
- Pravila i odredbe koje su sadržane u ovom uputstvu moraju se striktno poštovati. Nemojte dozvoliti nikome ko nije upoznat sa sadržajem ovog uputstva za upotrebu da upravlja keramičkom pločom.
- Keramičku ploču ne bi trebalo čistiti opremom za čišćenje parom.
- **VAŽNO:** Oblišnji nameštaj ili kućište i svi materijali koji se koriste u instalaciji moraju biti u stanju da izdrže minimalnu temperaturu od 85°C iznad temperature okoline u prostoriji u kojoj se instalacija nalazi, dok radi.
- Oštećenja nastala zbog instaliranja uređaja u suprotnosti sa ovim ograničenjem temperature, ili zbog postavljanja materijala obližnjih kuhinjskih elemenata bliže od 4 mm od uređaja, biće odgovornost vlasnika.

- Ovaj aparat je uskladjen sa svim aktuelnim evropskim zakonodavstvom o bezbednosti. Mi želimo da naglasimo da ta usaglašenost ne prenebregava činjenicu da će se površine aparata zagrijati tokom upotrebe i da će zadržati toplotu posle rada.

Bezbednost dece

- Preporučujemo da se spreči da se bebe i mala deca nadju blizu uređaja i da im se ne dozvoli da dodirnu uređaj ni u kom trenutku.
- Ako je neophodno da mlađji članovi porodice budu u kuhinji, proverite da li se drže pod nadzorom sve vreme.

Opšta bezbednost

- Deca mlađja od 8 godina treba da budu udaljena, osim ukoliko nisu pod stalnim nadzorom.
- Ovaj uređaj mogu koristiti deca od 8 godina i vise i lica sa smanjenim fizičkim, senzornim i mentalnim sposobnostima ili nedostatkom iskustva i znanja ako su pod nadzorom i ako su upućeni u upotrebu opreme na bezbedan način i shvataju opasnosti koje ona uključuje. Deca ne treba da se igraju sa uređajem. Deca ne treba da obavljaju čišćenje i održavanje uređaja koje vrši korisnik, bez nadzora.
- Nemojte nikad gasiti požar vodom, već isključite uređaj i pokrijte plamen, na primer poklopcem ili štitnikom za vatru.
- **UPOZORENJE:** Opasnost od požara: Nemojte držati predmete na površinama za kuvanje.
- **UPOZORENJE:** Kuvanje na ploči na masti ili ulju bez nadzora može biti opasno i može dovesti do požara.
- Sredstva za isključivanje moraju biti obuhvaćena fiksnom instalacijom u skladu sa pravilima ožičenja.
- Ne dozvolite da električni pribor i kablovi dodju u kontakt sa površinama uređaja koje se zagrevaju.
- Ne koristite uređaj za zagrevanje prostorije ili za sušenje odeće.
- Ne postavljajte uređaj blizu zavesa ili mekog nameštaja.
- Ako je napojni kabl oštećen mora biti zamenjen od strane proizvođača, njegovog servisera ili slično kvalifikovane osobe, kako bi se izbegao rizik.
- Uređaj nije namenjen za upravljanje pomoću spoljnog tajmera ili zasebnog uređaja za daljinsko upravljanje.
- Ovim proizvodom se može upravljati, ali ne preko tajmera ili daljinskog upravljača.

- NE KORISTITE PLOČU AKO JE POVRŠINA POLOMLJENA ILI NAPUKLA. TREBALO BI DA ISKLJUČITE UREĐAJ DA BI SE IZBEGLA MOGUĆNOST STRUJNOG UDARA I KONTAKTIRAJTE ODMAH ODELJENJE ZA ZAŠTITU KUPCA.
- Ne ostavljajte posude sa pripremljenom hranom na bazi masti i ulja na ploči bez nadzora; vrela mast se može zapaliti sama od sebe.

UPOZORENJE: Koristite samo štitnike ploče projektovane od strane proizvođača uređaja ili navedene od strane proizvođača uređaja u uputstvima za upotrebu kao pogodne, ili štitnike ploče ugradjene na uređaju. Upotreba nepodesnih štitnika može dovesti do nesreće.

Napomena u vezi sa životnom sredinom

Ovaj uređaj je obeležen u skladu sa evropskom direktivom 2009/96/EC o otpadu od električne i elektronske opreme (OEEP). Obezbeđivanjem ispravnog odlaganja opreme pomoći ćete sprečavanje negativnih posledica po životnu sredinu i zdravlje ljudi, koje bi inače bile izazvane neodgovarajućim rukovanjem ovim proizvodom.

Simbol  na proizvodu, ili na dokumentima koja prate proizvod, ukazuju na to da se uređaj ne može tretirati kao kućni otpad. Umesto toga, biće predat u odgovarajući sabirni centar za reciklažu električne i elektronske opreme.

Odlaganje se mora obaviti u skladu sa lokalnim propisima za ekološko odaganje odlaganje otpada. Za više informacija u vezi postupka povraćaja i recikliranja ovog proizvoda, obratite se lokalnoj gradskoj upravi, službi za odlaganje otpada iz domaćinstva ili prodajnom mestu u kome ste kupili proizvod.



Izjava o usaglašenosti.

- CE: Uređaj je usaglašen sa Evropskim direktivama 89/336/EEC, 93/68/EEC, 2006/95/EC i naknadnim revizijama i "RoHS" direktivom 2011/65/EC.
- Proizvođač izjavljuje da je štednjak proizveden korišćenjem atestiranih materijala i zahteva da se uređaj instalira u skladu sa standardima koji su trenutno na snazi. Ovaj uređaj se može koristiti samo od strane obučenog lica i za kućne potrebe.
- RoHS direktiva se odnosi na "ograničavanje upotrebe odredjenih opasnih materija u električnoj i elektronskoj opremi". Ova direktiva zabranjuje plasiranje na tržište EU nove električne i elektronske opreme koja sadrži usporivače plamena sa više od dogovorenih nivoa olova, kadmijuma, žive, šesterovalentnog hroma, polibromiranog difenila (PBD) i polibromiranog difeniletra (PBDE).

ODLAGANJE UREĐAJA



Korišćenii uređaj ne treba jednostavno odlagati kao uobičajeni kućni otpad, već bi ga trebalo dostaviti centru za sakupljanje i recikliranje električne i elektronske opreme. Simbol prikazan na proizvodu, uputstvu ili ambalaži pokazuje da je pogodan za recikliranje.

Materijali korišćeni u unutrašnjim delovima uređaja se mogu reciklirati i obeleženi su informacijom u vezi s tim. Recikliranjem materijala ili drugih delova korišćenih uređaja dajete značajan doprinos zaštiti životne sredine.

Informaciju o odgovarajućem centru za odlaganje korišćene opreme možete dobiti od lokalne vlasti.

Opis rasporeda površine keramičke ploče

1. šematski prikaz keramičke ploče sa 4 ringle

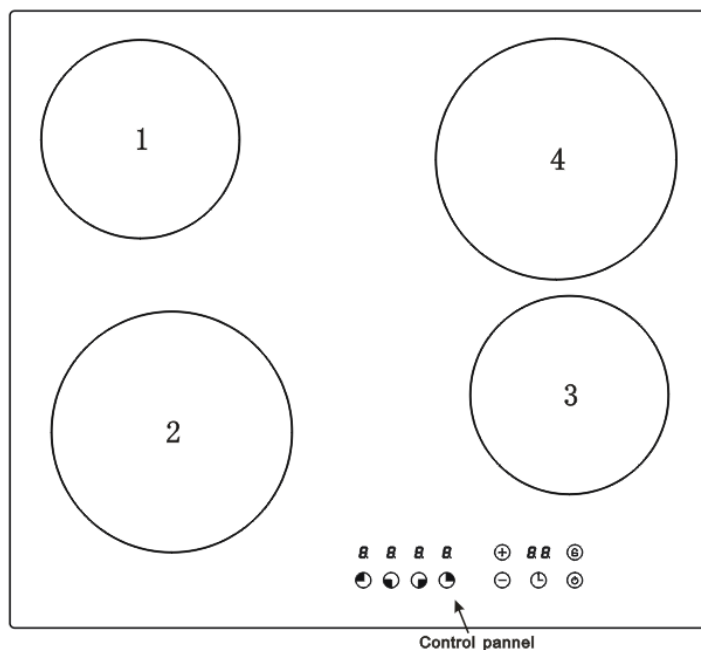

Konmandna tabla

2. tabela rasporeda ringli

Model	Snaga ringle1 (kW)	Snaga ringle2 (kW)	Snaga ringle3 (kW)	Snaga ringle4 (kW)	Ukupna snaga (kW)
KP 4D66	1.2	2.2	1.2	2.0	6.6

Napomena: super brze ringle od 1.2 kW (prečnik 165 mm); super brze ringle od 2.0 kW (prečnik 165 mm, dužina 270mm) ; super brze pringle od 2.2 kW (unutrašnji prečnik 160 mm, spoljni prečnik 230 mm).

Raspored komandne table

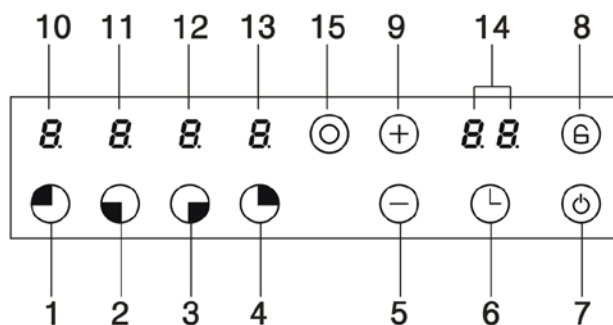

1. Dugme za izbor ringle nazad levo
2. Dugme za izbor ringle napred levo
3. Dugme za izbor ringle nazad desno
4. Dugme za izbor ringle napred desno
5. Minus dugme
6. Indikator tajmera
7. ON/OFF dugme

8. Dugme za sigurnosno blokiranje
9. Plus dugme
10. Indikator ringle nazad levo
11. Indikator ringle napred levo
12. Indikator ringle nazad desno
13. Indikator ringle napred desno
14. Displej tajmera
15. Dugme za izbor duple zone

Ugradnja

Ugradnja keramičke ploče

- Kuhinjski prostor treba da bude suv i provetren i opremljen efikasnom ventilacijom. Pri instaliranju keramičke ploče, treba osigurati lak pristup svim kontrolnim elementima.
- Ovo je ugradna keramička ploča Y-tipa izvedbe, što znači da se njen zadnji zid i jedan bočni zid mogu postaviti blizu visokog komada nameštaja ili zida. Obloga ili furnir koji se koriste na opremljenom nameštaju moraju se nanositi lepkom otpornim na toplotu (100°C).
- Odvodi treba da se instaliraju prema uputstvima proizvođača.

1. Montiranje keramičke ploče:

- Napravite otvor dimenzija kao što su date na dijagramu za montiranje ploče na radnu površinu.
- Proverite da li zaptivač savršeno naleže i da li se postiže potpuno pokrivanje. Spustite ploču na mesto i pravilno je poravnajte.
- Uz pomoć standardnog odvijača, pričvrstite uređaje za pritezanje, idući od centra dijagonalno dok ugradni obod ne nalegne dobro na radnu površinu.

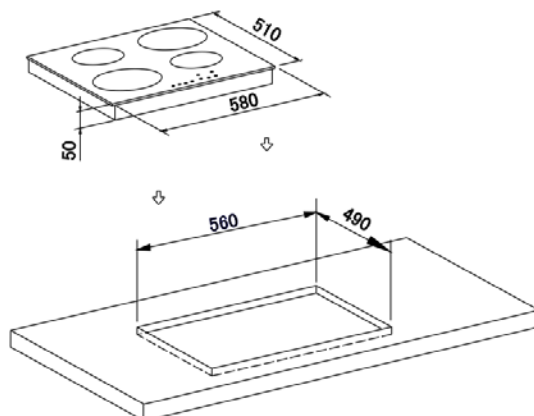

Prosecite rupu na radnoj površini koja odgovara crtežu prikazanom gore.

- **VAŽNO:** Morate poštovati zahteve ventilacije prikazane na crtežu na suprotnoj strani.
- VAŽNO: Postoje rupe za ventilaciju na spoljnoj strani oko ploče. MORATE osigurati da ove rupe nisu blokirane radnom površinom, kada postavljate ploču na mesto (vidi crtež**

na suprotnoj strani).

VAŽNO: Ne koristite silikonsko sredstvo za zaptivanje otvora kod uređaja. To će otežati buduće skidanje ploče, naročito kada je treba servisirati.

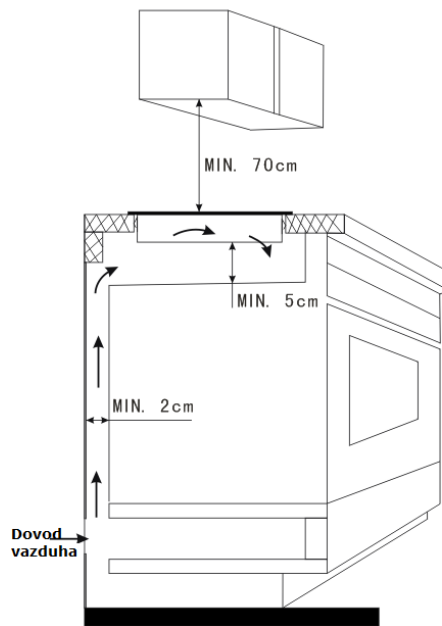

- Pažljivo okrenite poklopac preko a zatim ga lagano spustite u rupu otvora koji ste prorekli.
- Na postolju ili na stranicama ploče nalaze se otvori u koje treba da pričvrstite četiri držača. Na svakom držaču se nalaze po tri rupe.
- Držač bi trebalo da postavite ispod ploče, na mestu koje odgovara otvoru koji ste prorekli. Uz pomoć vijaka koji su obezbeđeni, pričvrstite držač za ploču. Ovi VIJCI se moraju dobro pritegnuti.

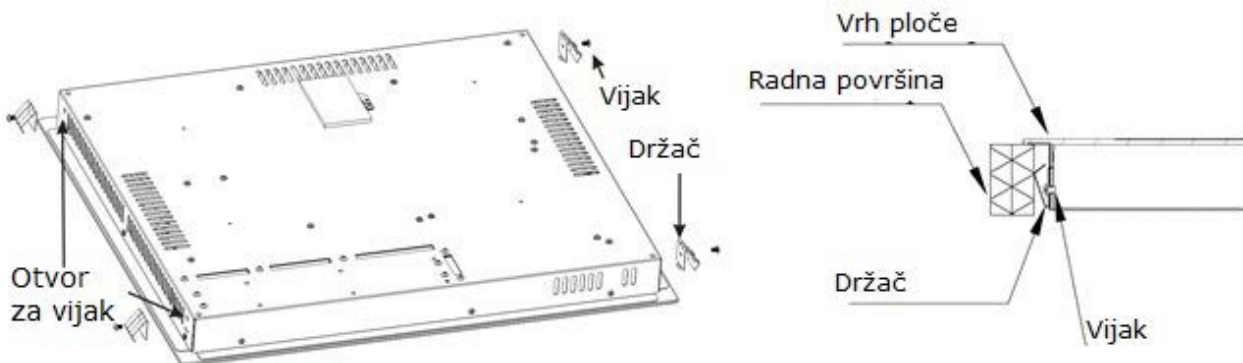

Smernice za postavljanje

Keramička ploča je proizvedena za rad na dvofaznu naizmeničnu struju (400V2N~50Hz). Napon grejnih elemenata keramičke ploče je 230V. Prilagodjavanje keramičke ploče na rad na jednofaznu struju je moguć odgovarajućim premošćavanjem u priključnoj kutiji, u skladu sa šemom

povezivanja datom dole. Šema povezivanja se takodje nalazi na poklopcu priključne kutije. Imajte na umu da žica za povezivanje treba da odgovara tipu i kapacitetu snage keramičke ploče.

Kabl za povezivanje se mora pričvrstiti uređajem za pričvršćivanje sa otpuštanjem naprezanja.

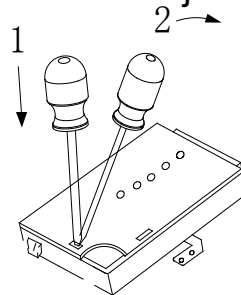

Upozorenje!

Vodite računa da povežete sigurnosno strujno kolo sa terminalom priključne kutije obeleženim sa . Dovod struje do keramičke ploče mora imati sigurnosni prekidač koji omogućava isključivanje u slučaju opasnosti. Razmak između radnih kontakata sigurnosnog prekidača mora biti najmanje 3 mm.

Pre povezivanja keramičke ploče na dovod struje, važno je pročitati informaciju na tablici sa podacima i šemi povezivanja.

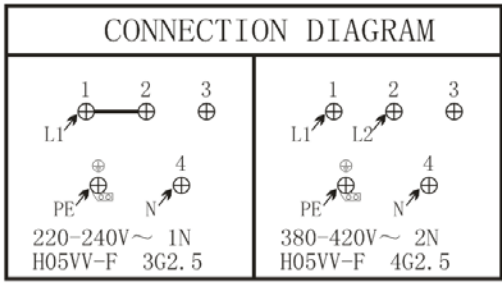
Žice za svaku domino ploču sa modelima kontrole na dodir			
model	Adaptivni opseg napona i žice		Šema ožičenja
		220-240 1N~ 50-60Hz	380-415 2N ~ 50-60Hz
ALFA PLAM KP 4D66	H05VV-F 3G2.5	H05VV-F 4G2.5	<div style="border: 1px solid black; padding: 5px;"> <p style="text-align: center;">CONNECTION DIAGRAM</p>  </div>

- Kablovski priključci moraju biti u skladu sa šemom koja se nalazi na donjem delu ploče.
- Trebalo bi da koristite odvijač dobrog kvaliteta da biste pažljivo, dobro pričvrstili SVE vijke stezaljke.
- Ako pri prvom uključivanju ploče rade samo dve ringle, trebalo bi ponovo da proverite da li su svi vijci stezaljke dobro pričvršćeni. Ovo treba uraditi pre kontaktiranja Odeljenja za zaštitu kupca.
- **VAŽNO:** Uređaj se NE SME povezivati sa glavnim dovodom struje utikačem i utičnicom od 13A.
- Ovaj uređaj mora biti povezan valjkastom dvopolnom priključnicom sa osigiračem sa prekidačem, sa kontaktima na rastojanju od 3 mm, postavljenom na lako pristupačnom

mestu blizu uređaja. Ne bi je trebalo postavljati iznad uređaja i na više od 1,25 m od uređaja.

- Kabl se može umotati, ali proverite da ne bude savijen ili zaglavljen kada je ploča stavljena na mesto. Mora se voditi računa da se izbegne da kabl dodje u kontakt sa vrućim delovima uređaja.

Zamena glavnog kabla za napajanje

Ako je kabl za napajanje oštećen, mora biti zamenjen drugim odgovarajućim kablom.

Kabl za napajanje treba zameniti u skladu sa sledećim uputstvima:

- **Isključite uređaj na prekidaču za kontrolu**
- Otvorite priključnicu sa donje strane ploče.
- Odvijte vijke stezaljke koji pricvršćuju kabl.
- "Zelena-žuta" žica za uzemljenje mora biti povezana sa terminalom obeleženim sa \perp .
- Ona mora biti 10 mm duža od žice pod naponom i žice koja nije pod naponom.
- "Plava" žica koja nije pod naponom mora se povezati sa terminalom obeleženim slovom (N)
– žica pod naponom mora se povezati sa terminalom obeleženim slovom (L).

(Tekst slike: povezati s glavnim dovodom struje

Zelena-žuta; plava; siva; braon; crna)

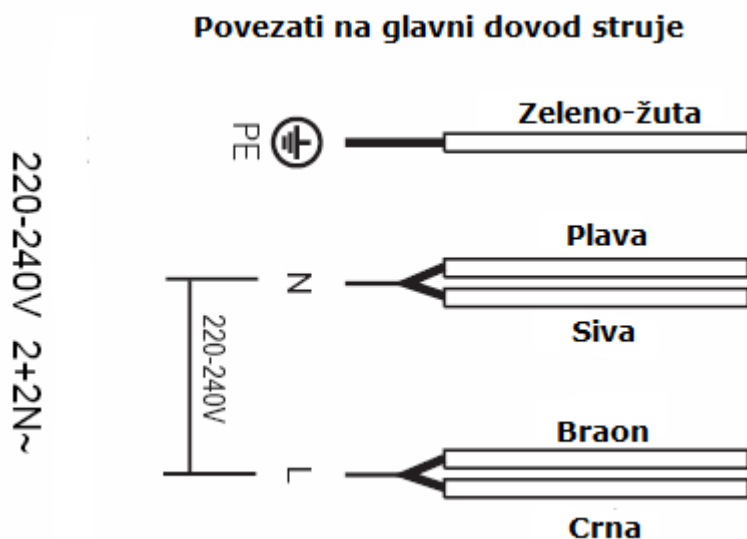

Upotreba keramičke ploče

Pre prve upotrebe



VAŽNO: Trebalo bi očistiti površinu keramičke ploče (vidi odeljak "Čišćenje i održavanje").

- Treba da uključujete jednu po jednu ringlu, na 5 minuta na maksimalnu podešenu vrednost. Ovo će pomoći da se odstrane svi mirisi i ispari sva vlaga koja se obrazovala na grejnim elementima u toku prevoza.
- Ne sagorevajte više od jedne površine istovremeno.
- Morate postaviti sud do polovine napunjen hladnom vodom na svaku površinu koju puštate da gori.

Komande na dodir:

- Sve operacije se obavljaju putem komandi na dodir koje se mogu naći na komandnoj tabli.
- Svaka komanda na dodir ima vizuelni prikaz koji joj odgovara.

Uključivanje površine ploče

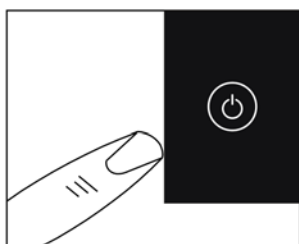

- Pritisnite ON/OFF dugme **(7)** da uključite uređaj.
 - Začuje se zvučni signal i indikatori svih površina za kuvanje će se na kratko upaliti a zatim ugasi.
- Ovo znači da je ploča prešla na režim mirovanja.

Uključivanje ringle i podešavanje stepena snage

VAŽNO: Ringla se mora odabrati u roku od 1 minuta od uključivanja ploče.

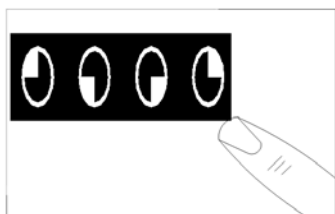

- Pritisnite plus dugme **(1) – (4)** ringle koju želite da koristite .

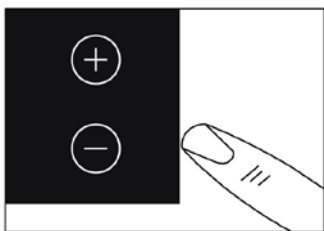

- Podesite ringlu izmedju stepena snage 1 i 9 uz pomoć plus dugmeta **(9)** i minus dugmeta **(5)**. Držanjem jednog od ovih dugmadi, vrednost na indikatoru ringle **(10)** ili **(11)**, **(12)**, **(13)** će se podešavati gore i dole.

Isključivanje ringle

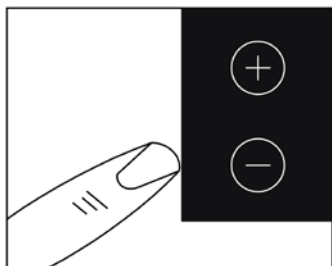

- Pretisnite površinu ringle, a zatim dugme minus **(5)** zone koju želite da isključite.
- Držite dugme dok brojevi na indikatoru ringle ne dostignu "0". Posle nekoliko sekundi, ringla će se automatski isključiti.

- Slovo "H" pojaviće se na indikatoru ringle (vidi odeljak "Indikator preostale toplote", dat dole).

Isključivanje ploče

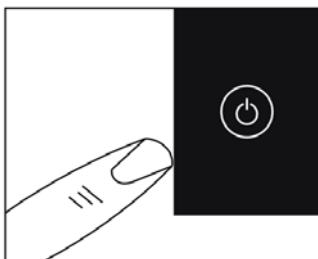

- Kada isključite sve ringle, treba da isključite ploču.
- Pritisnite ON/OFF dugme **(7)**.
- Moguće je isključiti ploču u svakom trenutku, pritiskom ON/OFF dugmeta **(7)**.

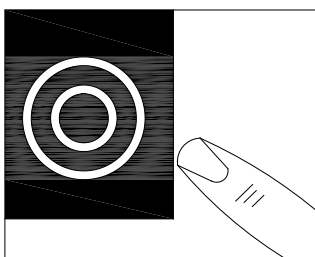

- Ako želite da ubrzate kuvanje, izaberite ringlu, zatim pritisnite dugme **(15)**, uključite ploču, podesite ringlu na stepene od 1 do 9.
- Ako otkazujete ovaj postupak kuvanja, treba da pritisnete ponovo dugme **(15)**.

Indikator preostale toplote

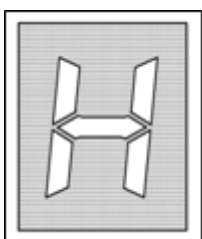

- Pošto se ringla isključi, indikator odgovarajuće ringle **(10)** or **(11)**, **(12)**, **(13)** prikazaće slovo (H) koje svetli. To znači da je temperatura ringle preko 60°C i da je još uvek dovoljno velika da izazove povredu.
- Kada se temperatura smanji ispod 60°C, slovo "H" će se ugasi.

- **VAŽNO:** Indikator preostale toplote će nestati kada se glavni dovod struje do proizvoda isključi.

Blokiranje površine ploče

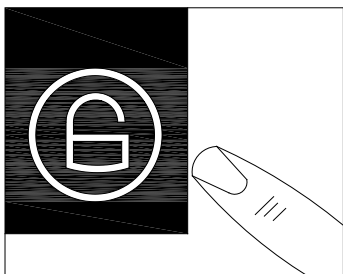

- Čitava površina ploče može se blokirati pritiskom dugmeta za sigurnosno blokiranje **(8)**, dok je uređaj uključen.
- Displej tajmera **(14)** pokazuje "LO" da pokaže da je aktivirana funkcija sigurnosnog uređaja za blokiranje.
- Kada se sigurnosni uređaj za blokiranje uključi, on onemogućava rad svih ostalih dugmadi na komandnoj tabli, osim ON/OFF dugmeta **(7)**.
- Da bi se onemogućila funkcija uređaja za sigurnosno blokiranje treba da pritisnete ponovo dugme **(8)** za sigurnosni uređaj za blokiranje. "LO" simbol nestaje sa tajmera **(14)** i vi možete sa podešavate snagu bilo koje ringle na površini ploče.

Tajmer ploče

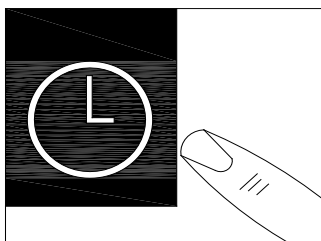

Vaša ploča ima tajmer koji će odredjivati vremenski period od 1 do 99 minuta. Na kraju svakog odbrojanog vremena oglasiće se zvučni signal.

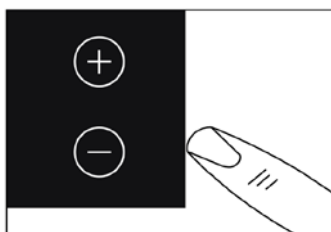

- Pritisnite dugme tajmera **(6)**, uz pomoć plus dugmadi **(9)** i minus dugmadi **(5)**, da odredite vreme.
- Displej tajmera pokazuje odredjeno vreme koje je zadato.
- Prikaz na tajmeru će se povećavati u intervalima od 1 minuta, kad god se pritisne plus dugme **(9)**.
- Prikaz na tajmeru će se smanjivati u intervalima od 1 minuta kad god se pritisne minus dugme **(5)**.
- Ako zadato vreme bude veće od 99 minuta, prikaz na tajmeru se vraća na 0.
- Ako pritisnete istovremeno dugmad plus **(9)** i minus **(5)**, displej tajmera se ponovo podešava na 0.

Podešavanje odredjivanja vremena

Tajmer ploče se može koristiti kao podsetnik u minutima u svakom trenutku bez uticaja na postupak kuvanja ili podešavanje snage.

- Da podesite odredjivanje vremena podsetnika u minutima, pritisnite dugme tajmera, koristite plus dugme **(9)** ili minus dugme **(5)** tako da se na tajmeru dobije "- -".
- Koristite dugme tajmera, pritisnite plus i minus dugmad da podesite vreme za 10 minuta.
- Kada se podesi željeno vreme, otpustite svu dugmad i posle 5 sekundi na tajmeru će biti podešeno zadato vreme.
- Displej tajmera će pokazivati preostalo odredjeno vreme.

- Kada se dostigne podešeno vreme, javiće se zvučni signal od 30 sekundi a na displeju tajmera će se pojaviti "- -".
- Da otkazete određeno vreme koje je u toku, pritisnite istovremeno plus i minus dugmad.



VAŽNO: Tajmer određenog vremena kontroliše celu ploču a ne samo pojedinačnu površinu. Kada se koristi ova funkcija, ploča će se preći na režim mirovanja.

Sigurnosno isključivanje

- Ako su jedna ili više ringli slučajno ostale uključene, aktivira se sigurnosno isključivanje posle izvesnog vremena. Dužina vremena zavisi od stepena snage na koji su ringla ili ringle bile podešene.

NIVO	OGRANIČENJE VREMENA (sati)
1-2	6
3-4	5
5	4
6-9	1.5

- Ako jedna ili više ringli rade kada jedna od ringli dostigne tačku za sigurnosno isključivanje, isključiće se samo ringla koja je dostigla tačku za isključenje radi bezbednosti.

Smernice za ploču

- Prvih nekoliko puta kada se ploča koristi, može se javiti oštar miris sagorevanja. Ovaj miris će nestati potpuno pri ponovnoj upotrebi.
- Radna površina je opremljena sa nekoliko ringli različitog prečnika i snage.
- Mesta na kojima zrači toplota su jasno obeležena na površini ploče. Posude treba stavljati tačno na ove površine da bi došlo do efikasnog zagrevanja. Posude treba da ima isti prečnik kao zone za kuvanje na kojima će se posude koristiti.
- Ne bi trebalo da koristie posude sa hrapavim dnom, jer mogu da izgremu keramičku površinu.
- Pre upotrebe proverite da li su dna posuda čista i suva.
- Kada su hladna, dna posuda treba da su neznatno ulegnuta, pošto se šire na toploti i stoje ravno na površini ploče. Ovo će omogućiti lakši prenos toplote.

- Najbolja debljina dna posuda je 2 - 3 mm emajliranog čelika i 4 – 6 mm za nerđajući čelik tipa dna iz više slojeva.
- Ako se ne poštuju ova pravila, dolazi do znatnog gubitka toplote i energije. Toplota koju posuda ne apsorbira će se širiti na ploču, ram i okolne kuhinjske elemente.
- Poželjno je poklopiti posude poklopcem da bi se omogućilo kuvanje sa manje toplote.
- Povrće i krompir itd. kuvajte uvek sa malo vode da biste smanjili vreme kuvanja.
- Hrana ili tečnost koje imaju veliki sadržaj šećera mogu oštetiti površinu ploče ako dodju u kontakt sa keramičkom pločom. Svu iscuru tečnost treba odmah obrisati, ali to ne mora sprečiti oštećenje ploče.
- **VAŽNO:** Keramička ploča je tvrda ali nije nelomljiva i može se oštetiti, posebno ako šiljati ili teški predmeti padnu na nju sa određenom silom.
- **NEMOJTE KORISTITI PLOČU AKO JE POVRŠINA POLOMLJENA ILI NAPRSLA. TREBA DA ISKLJUČITE UREĐAJ DA BISTE IZBEGLI MUGOČNOST STRUJNOG UDARA I DA KONTAKTIRATE ODMAH ODELJENJE ZA ZAŠTITU KUPCA.**

Čišćenje i održavanje



Čišćenje se mora obavljati samo kada je ploča ohladjena.

Uređaj treba isključiti sa glavnog dovoda pre početka svakog postupka čišćenja.

Čišćenje površine keramičke ploče



Svi ostaci koji se zadrže na površini ploče od sredstava za čišćenje će oštetiti ploču. Trebalo bi ih odstraniti toplom vodom pomešanom sa malo tečnosti za pranje sudova.



Abrazivna sredstva za čišćenje će oštetiti površinu ploče; treba je čistiti pomoću tople vode pomešane sa malo tečnosti za pranje sudova.



Možda će vam biti lakše da neke naslage očistite dok je površina ploče još topla. Međutim, treba da vodite računa da se ne ispečete ako čistite površinu ploče dok je još topla.

Posle svake upotrebe

- Obrisite uređaj suvom krpom.
- Osušite uređaj trljajući površinu čistom krpom.

Tabela čišćenja

Vrsta naslage	Da li odmah odstraniti naslagu?	Da li treba odstraniti naslagu kada se uređaj ohladi?	Šta treba da koristim da odstranim naslagu?
Šećer ili hrana/tečnost koja sadrži šećer	Da	Ne	Strugač keramičke ploče
Folija od kalaja ili plastika	Da	Ne	Strugač keramičke ploče
Isprskala masnoća	Ne	Da	Sredstvo za čišćenje keramičke ploče
Gubitak boje metala	Ne	Da	Sredstvo za čišćenje keramičke ploče
Isprskala voda ili prstenovi od vode	Ne	Da	Sredstvo za čišćenje keramičke ploče

Važno!

Unutrašnjost ploče treba prati samo toplom vodom sa malo tečnosti za pranje sudova.

Pažnja!

Postarajte se da ringla bude očišćena – zaprljana površina ne prenosi svu toplotu. Zaštitite ploču od korozije.

Isključite mogućnost korozije.

Ne ostavljajte posude sa pripremljenom hranom na bazi masti i ulja na uključenoj plotni bez nadzora; vrela mast se može zapaliti sama od sebe.



VAŽNO: Ako vam se čini da vaš uređaj ne radi ispravno, kontaktirajte sa prodavcem.

NE POKUŠAVAJTE DA POPRAVITE UREĐAJ SAMI.

Napominjemo da ako zatražite da inženjer dodje dok je uređaj pod garancijom i ako on utvrdi da problem nije posledica kvara na uređaju, vi možete biti odgovorni za troškove koštanja takvog poziva.

Uređaj mora biti lak za pristup od strane inženjera, da bi obavio neophodnu popravku. Ako je uređaj instaliran tako da se inženjer plaši da može doći do oštećenja na uređaju ili kuhinji, on neće moći da obavi popravku.

Tehnički podaci

Model	Nominalni napon:	Priključak za napajanje: (dvopolna priključnica sa osiguračem sa prekidačem sa kontaktom na 3mm)d	Max. nominalna snaga :	Glavni napojni vod:
ALFA PLAM KP 4D66	400V / 220-240V Vac 50-60 Hz	30.0 A	6.6 kW	3-žilni x 2.5 mm ² ili 4-žilni x 2.5 mm ² (nije isporučen)

Ovaj dokument je originalno proizveden i objavljen od strane proizvođača, brenda Alfa Plam, i preuzet je sa njihove zvanične stranice. S obzirom na ovu činjenicu, Tehnoteka ističe da ne preuzima odgovornost za tačnost, celovitost ili pouzdanost informacija, podataka, mišljenja, saveta ili izjava sadržanih u ovom dokumentu.

Napominjemo da Tehnoteka nema ovlašćenje da izvrši bilo kakve izmene ili dopune na ovom dokumentu, stoga nismo odgovorni za eventualne greške, propuste ili netačnosti koje se mogu naći unutar njega. Tehnoteka ne odgovara za štetu nanесenu korisnicima pri upotrebi netačnih podataka. Ukoliko imate dodatna pitanja o proizvodu, ljubazno vas molimo da kontaktirate direktno proizvođača kako biste dobili sve detaljne informacije.

Za najnovije informacije o ceni, dostupnim akcijama i tehničkim karakteristikama proizvoda koji se pominje u ovom dokumentu, molimo posetite našu stranicu klikom na sledeći link:

<https://tehnoteka.rs/p/alfa-plam-ugradna-ploca-kp-4d66-akcija-cena/>