

Uputstvo za upotrebu

AEG mašina za sušenje veša T7DBE48S

AEG



Tehnoteka je online destinacija za upoređivanje cena i karakteristika bele tehnike, potrošačke elektronike i IT uređaja kod trgovinskih lanaca i internet prodavnica u Srbiji. Naša stranica vam omogućava da istražite najnovije informacije, detaljne karakteristike i konkurentne cene proizvoda.

Posetite nas i uživajte u ekskluzivnom iskustvu pametne kupovine klikom na link:

<https://tehnoteka.rs/p/aeg-masina-za-susenje-vesa-t7dbe48s-akcija-cena/>

▶ T7DBE48S

HR	Upute za uporabu Sušilica	2
SL	Navodila za uporabo Sušilni stroj	29

USER MANUAL

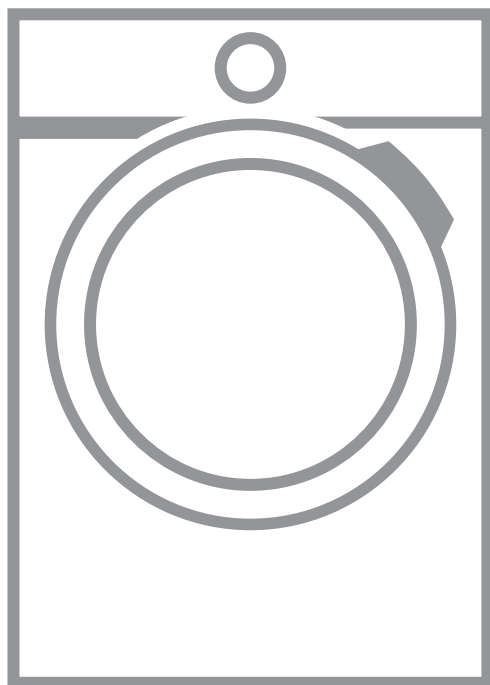

AEG

SADRŽAJ

1. INFORMACIJE O SIGURNOSTI.....	3
2. SIGURNOSNE UPUTE.....	6
3. OPIS PROIZVODA.....	8
4. UPRAVLJAČKA PLOČA.....	9
5. PROGRAMI.....	10
6. OPCIJE.....	12
7. PRIJE PRVE UPOTREBE.....	14
8. SVAKODNEVNA UPORABA.....	15
9. SAVJETI.....	18
10. ČIŠĆENJE I ODRŽAVANJE.....	19
11. RJEŠAVANJE PROBLEMA.....	22
12. TEHNIČKI PODACI.....	25
13. DODATNA OPREMA.....	26
14. OBRAZAC S PODACIMA O PROIZVODU KOJI SE ODNOSI NA E.U. UREDBA 1369/2017.....	27

ZA SAVRŠENE REZULTATE

Hvala vam na odabiru ovog AEG proizvoda. Proizveli smo ga tako da dugo godina besprijekorno radi, primjenom inovativnih tehnologija koje olakšavaju život - funkcije koje možda nećete pronaći kod običnih uređaja. Odvojite nekoliko minuta na čitanje kako biste iz njega izvukli ono najbolje.

Posjetite naše internetske stranice:



Dobit ćete savjete o korištenju, rješavanju problema, brošure i informacije o servisu i popravcima:

www.aeg.com/support



Registrirajte svoj proizvod za bolju uslugu:

www.registreaeg.com



Kupite dodatnu opremu, potrošni materijal i originalne rezervne dijelove za svoj uređaj:

www.aeg.com/shop

KORISNIČKA SLUŽBA I SERVIS

Uvijek koristite originalne zamjenske dijelove.

Kada kontaktirate naš ovlaštenu servis trebate imati sljedeće podatke: Model, PNC (part number code - brojčana šifra dijela), serijski broj.

Podaci se mogu naći na nazivnoj pločici.

 Upozorenje / oprez - sigurnosne informacije

 Opće informacije i savjeti

 Ekološke informacije

Zadržava se pravo na izmjene.

1. INFORMACIJE O SIGURNOSTI

Prije početka postavljanja i korištenja ovog uređaja pažljivo pročitajte isporučene upute. Proizvođač nije odgovoran za bilo kakve ozljede ili oštećenje koji su rezultat neispravnog postavljanja ili korištenja. Upute uvijek držite na sigurnom i pristupačnom mjestu za buduću upotrebu.



- Pročitajte isporučene upute.



Upozorenje: Opasnost od požara/Zapaljivi materijali. Uređaj sadrži zapaljivi plin, propan (R290), plin s visokom razinom ekološke kompatibilnosti. Držite vatru i izvore paljenja dalje od uređaja. Pazite da ne uzrokuje oštećenje u sustavu hlađenja koji sadrži propan.

1.1 Sigurnost djece i osjetljivih osoba



UPOZORENJE!

Opasnost od gušenja, ozljede ili trajne nesposobnosti.

- Ovaj uređaj mogu koristiti djeca u dobi od 8 godina i starija te osobe smanjenih tjelesnih, osjetilnih ili mentalnih mogućnosti ili osobe koje ne raspolažu iskustvom ili znanjem ako su pod nadzorom osobe odgovorne za njihovu sigurnost i rade po uputama koje se odnose na sigurno korištenje uređaja te razumiju uključene opasnosti.
- Djeca dobi između 3 i 8 godina i osobe s vrlo teškim i složenim invaliditetom moraju se držati podalje od uređaja, osim ako su pod stalnim nadzorom.
- Djecu mlađu od 3 godine treba držati podalje od uređaja, osim ako su pod stalnim nadzorom.
- Ne dopustite djeci da se igraju s uređajem.
- Ambalažu držite podalje od djece i zbrinite je na odgovarajući način.
- Držite deterdžente izvan dohvata djece.

- Držite djecu i kućne ljubimce podalje od uređaja kad su vrata otvorena.
- Ako uređaj ima funkciju roditeljske zaštite, mora se aktivirati.
- Bez nadzora djeca ne smiju obavljati čišćenje uređaja i korisničko održavanje.

1.2 Opća sigurnost

- Ne mijenjajte specifikacije ovog uređaja.
- Ako je sušilica postavljena iznad perilice, koristite komplet za slaganje. Komplet za slaganje, dostupan od ovlaštenog dobavljača, može se koristiti samo s uređajima navedenim u uputama isporučenim s priborom. Pažljivo ih pročitajte prije postavljanja (pogledajte letak o postavljanju).
- Uređaj se može postaviti kao samostojeći ili ispod kuhinjske radne ploče, uz dovoljno prostora (pogledajte letak o postavljanju).
- Uređaj ne postavljajte iza vrata koja se mogu zaključati, kliznih vrata ili vrata sa šarkom na suprotnoj strani što bi spriječilo potpuno otvaranje vrata uređaja.
- Otvori za ventilaciju na bazi ne smiju se pokrivati sagom, podloškom ili bilo kakvom podnom oblogom.
- OPREZ: Uređaj se ne smije napajati putem vanjskog uređaja za isključivanje, poput tajmera, ili priključen na strujni krug koji se redoviti uključuje i isključuje putem električne mreže.
- Utikač kabela napajanja uključite u utičnicu tek po završetku postavljanja. Nakon postavljanja uređaja, utičnica treba biti lako dostupna.
- Provjerite imate li dobru ventilaciju u prostoriji gdje je uređaj postavljen kako biste izbjegli povratni protok neželjenh plinova u prostoriju iz uređaja u kojima izgaraju druga goriva, uključujući otvoreni plamen.
- UPOZORENJE: Ne postavljajte uređaj u okoliš u kojem nema izmjene zraka.
Uređaj sadrži zapaljivi plin, propan (R290), plin s visokom razinom ekološke kompatibilnosti. Držite

vatru i izvore paljenja dalje od uređaja. Pazite da ne uzrokuje oštećenje u sustavu hlađenja koji sadrži propan.

- UPOZORENJE: Ventilacijski otvori na kućištu uređaja ili ugradbenom elementu ne smiju biti blokirani.
- UPOZORENJE: Pazite da ne oštetite sustav hlađenja.
- Ako je kabel napajanja oštećen, proizvođač, ovlašteni servisni centar ili slično kvalificirana osoba mora ga zamijeniti kako bi se izbjegla opasnost od strujnog udara.
- Nemojte prelaziti maksimalnu količinu punjenja od 8,0 kg (pogledajte poglavlje "Tablice programa").
- Ako su predmeti zaprljani industrijskim kemikalijama, ne koristite uređaj.
- Obrišite dlačice ili ostatke ambalaže koji su se skupili oko uređaja.
- Ne koristite uređaj bez filtra. Očistite filter od gaze prije ili poslije svake upotrebe.
- U sušilici nemojte sušiti neoprano rublje.
- Prije sušenja u sušilici predmeti koji su zaprljani tvarima kao što su jestivo ulje, aceton, alkohol, benzin, petrolej, odstranjivači mrlja, terpentini, vosak ili odstranjivači voska trebaju se oprati u vrućoj vodi s dodatnom količinom deterdženta.
- Predmeti kao što su plastika (lateks pjena), kape za tuširanje, vodonepropusne tkanine, predmeti s podstavom od gume te rublje ili jastučnice s plastičnim umetcima ne smiju se sušiti u sušilici rublja.
- Omekšivači rublja ili slični proizvodi trebaju se koristiti prema uputama proizvođača proizvoda.
- Uklonite sve predmete koji bi mogli biti izvor požara poput upaljača ili šibica.
- UPOZORENJE: Nemojte nikada zaustaviti sušilicu prije završetka ciklusa sušenja, osim u slučaju da ih odmah izvadite i prostrete tako da se toplina rasprši.
- Prije održavanja uređaj isključite, a utikač izvadite iz utičnice električnog napajanja.

2. SIGURNOSNE UPUTE

2.1 Postavljanje



Upozorenje: Opasnost od požara/ Zapaljivi materijali.

- Odstranite svu ambalažu.
- Ne postavljajte i ne koristite oštećeni uređaj.
- Slijedite upute za postavljanje isporučene s uređajem.
- Ne postavljajte uređaj u okoliš u kojem nema izmjene zraka
Uređaj sadrži zapaljivi plin, propan (R290), plin s visokom razinom ekološke kompatibilnosti. Držite vatru i izvore paljenja dalje od uređaja. Pazite da ne uzrokuje oštećenje u sustavu hlađenja koji sadrži propan.
- Prilikom pomicanja uređaja uvijek budite pažljivi jer je uređaj težak. Uvijek nosite zaštitne rukavice i zatvorenu obuću.
- Uređaj nemojte postavljati na mjesta na kojima temperatura može biti niža od 5 °C ili viša od 35 °C.
- Površina na podu na koju će se postaviti uređaj mora biti ravna, stabilna, otporna na toplinu i čista.
- Provjerite cirkulira li zrak između uređaja i poda.
- Tijekom premještanja uređaj uvijek držite vertikalno.
- Stražnja površina uređaja mora se prisloniti na zid.
- Nakon što se uređaj postavi u konačan položaj, libelom provjerite je li uređaj ispravno niveliran. Ako nije, podesite nožice.

2.2 Spajanje na električnu mrežu



UPOZORENJE!

Opasnost od požara i strujnog udara.

- Utikač kabla napajanja uključite u utičnicu tek po završetku postavljanja. Provjerite postoji li nakon montaže pristup utikaču.
- Uređaj mora biti uzemljen.
- Provjerite jesu li parametri na natpisnoj pločici kompatibilni s

električnim vrijednostima mrežnog napajanja.

- Uvijek koristite pravilno montiranu utičnicu sa zaštitom od strujnog udara.
- Ne koristite adaptere s više utičnica i produžne kabele.
- Ne povlačite kabel napajanja kako biste izvukli utikač iz utičnice. Uvijek uhvatite i povucite utikač.
- Kabel napajanja ili utikač ne dodirujte vlažnim rukama.

2.3 Primjena



UPOZORENJE!

Opasnost od ozljeda, električnog udara, vatre, opekotina ili oštećenja uređaja.



Upozorenje: Opasnost od požara/ Zapaljivi materijali. Uređaj sadrži zapaljivi plin, propan (R290), plin s visokom razinom ekološke kompatibilnosti. Držite vatru i izvore paljenja dalje od uređaja. Pazite da ne uzrokuje oštećenje u sustavu hlađenja koji sadrži propan.

- Ovaj uređaj namijenjen je isključivo uporabi u kućanstvu (u zatvorenom).
- Ne sušite oštećene (poderane, pohabane) predmete koji sadrže postave ili ispune.
- Ako je rublje oprano sredstvom za uklanjanje mrlja, provedite dodatni ciklus ispiranja prije početka ciklusa sušenja.
- Sušite samo tkanine prikladne za sušenje u uređaju. Slijedite upute za čišćenje na etiki predmeta.
- Kondenziranu/destiliranu vodu ne upotrebljavajte za piće ili pripremu hrane. To može uzrokovati zdravstvene probleme za ljude i kućne ljubimce.
- Nemojte sjediti ili stajati na otvorenim vratima uređaja.
- Nemojte sušiti mokru odjeću koja kaplje u uređaj.

2.4 Unutarnje osvjetljenje



UPOZORENJE!
Opasnost od ozljede.

- Što se tiče žarulje(a) unutar ovog proizvoda i rezervnih žarulja koje se prodaju zasebno: Ove žarulje namijenjene su da izdrže ekstremne fizičke uvjete u kućanskim uređajima, poput temperature, vibracija, vlage ili namijenjene su signalizaciji informacija o radnom stanju uređaja. Nisu namijenjene za druge primjene i nisu pogodne za osvjetljenje u kućanstvu.
- Vidljivo LED zračenje, ne gledajte izravno u žaruljicu.
- Za zamjenu unutarnjeg osvjetljenja obratite se ovlaštenom servisu.

2.5 Održavanje i čišćenje



UPOZORENJE!
Opasnost od ozljeda ili oštećenja uređaja.



Upozorenje: Opasnost od požara/ Zapaljivi materijali. Uređaj sadrži zapaljivi plin, propan (R290), plin s visokom razinom ekološke kompatibilnosti. Držite vatru i izvore paljenja dalje od uređaja. Pazite da ne uzrokuje oštećenje u sustavu hlađenja koji sadrži propan.

- Za čišćenje uređaja ne koristite prskanje vodom i parom.
- Uređaj očistite vlažnom mekom krpom. Koristite samo neutralne deterdžente. Nikada ne koristite abrazivna sredstva, abrazivne spužvice za ribanje, otapala ili metalne predmete.
- Budite pažljivi prilikom čišćenja uređaja kako biste spriječili oštećenje sustava hlađenja.

2.6 Kompresor



UPOZORENJE!
Postoji opasnost od oštećenja uređaja.

- Kompresor i kompresorski sustav u sušilici napunjen je posebnim sredstvom koje ne sadrži kloro-fluorogljikovodike. Sustav uvijek mora biti hermetički zatvoren. Oštećenje sustava može prouzročiti curenje.

2.7 Usluga

- Za popravak uređaja kontaktirajte ovlaštenu servis.
- Koristite samo originalne rezervne dijelove.

2.8 Odlaganje



UPOZORENJE!
Opasnost od ozljeda ili gušenja.



Upozorenje: Opasnost od požara / Opasnost od oštećenja stvari i oštećenja uređaja.

- Uređaj isključite iz električnog napajanja i iz vodovodnog sustava.
- Odrežite kabel napajanja blizu uređaja i odložite ga.
- Uređaj sadrži zapaljivi plin (R290). Za informacije o pravilnom odlaganju uređaja kontaktirajte lokalnu komunalnu službu.
- Uklonite bravu na vratima kako biste spriječili zatvaranje djece ili kućnih ljubimaca u bubnju.
- Uređaj odložite u skladu s lokalnim zahtjevima za odlaganje električne i elektroničke opreme (WEEE).

3. OPIS PROIZVODA

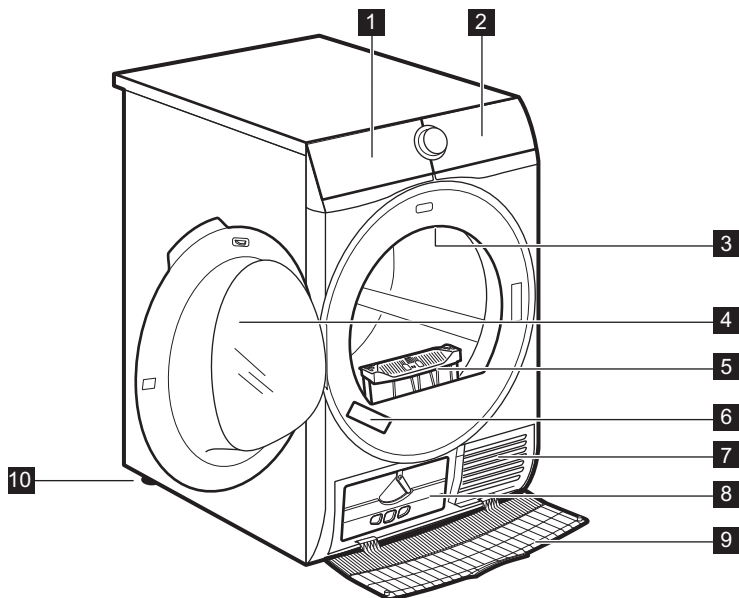

- 1** Isprazni sprem. Vode
- 2** Upravljačka ploča
- 3** Unutarnja rasvjeta
- 4** Vrata uređaja
- 5** Očisti filtre
- 6** Natpisna pločica

- 7** Otvori za zrak
- 8** Poklopac kondenzatora
- 9** Pokrov kondenzatora
- 10** Prilagodive nožice



Za lako punjenje rublja i za lako postavljanje, smjer otvaranja vrata može se promijeniti. (pogledajte poseban letak).

4. UPRAVLJAČKA PLOČA

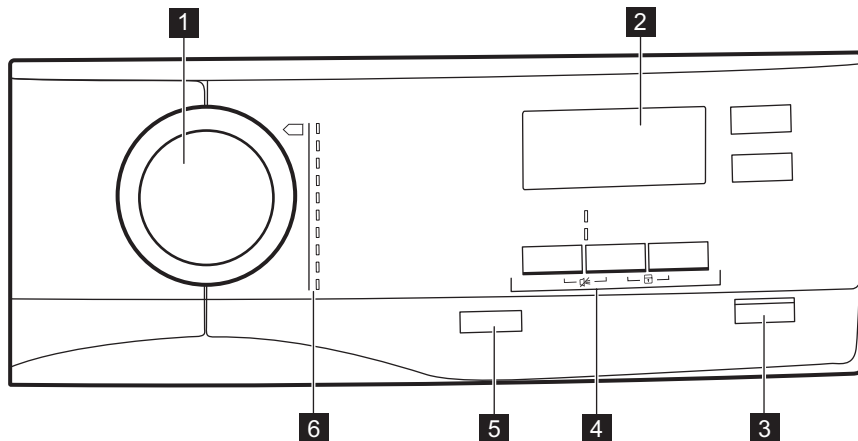





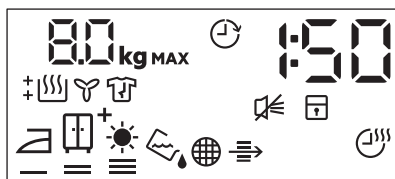

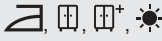

- | | |
|--------------------------------|---------------------------------------|
| 1 Programator | 5 ⏻ Tipka Uključeno/Isključeno |
| 2 Zaslón | 6 Programi |
| 3 ▶ Tipka Start/Pauza | |
| 4 Opcije | |



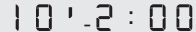







4.1 Zaslón







Simbol na zaslonu	Opis simbola
8.0 kg MAX	maksimalno punjenje rublja
⌚	opcija odgode početka je uključena
30' - 20h	odabir odgode pokretanja (30 min – 20 h)
1 : 50	indikacija trajanja ciklusa
🔇	zujalo isključeno

Simbol na zaslonu	Opis simbola
	roditeljska zaštita uključena
	suhoća rublja: suho za glačanje, suho za ormar, suho za ormar +, extra suho
	indikator: <i>ispraznite spremnik vode</i>
	indikator: <i>očistite filter</i>
	indikator: <i>provjerite kondenzator</i>
	opcija vremenskog sušenja uključena
	odabir vremenskog programa (10 min - 2 h)
	indikator: <i>faza sušenja</i>
	indikator: <i>faza zaštite od nabora</i>
	indikator: <i>faza hlađenja</i>

5. PROGRAMI























Programi	Količina punjenja ¹⁾	Svojstva / Oznaka tkanine
 Pamuk Eco	8,0 kg	Ciklus koji se treba koristiti za sušenje pamuka sa "suho za ormar" razinom suhoće, s maksimalnom uštedom energije. / 
 Pamuk	8,0 kg	Ciklus definiran za sušenje pamučnih predmeta različitih veličina/ različitog tkanja zajedno. / 
 Sintetika	3,5 kg	Sintetika i miješane tkanine. / 
 Extra brzo miješano	3 kg	Pamučne i sintetičke tkanine. / 
 Vuna	1 kg	Vunene tkanine. Nježno sušenje perivih vunelih predmeta. Nakon završetka programa odmah izvadite predmete.
 Svila	1 kg	Svila prikladna za sušenje u sušilici. / 

Programi	Količina punjenja ¹⁾	Svojstva / Oznaka tkanine
 Lako glačanje	1 kg (ili 5 košulja)	Tkanine koje se lako održavaju i za koje je potrebno minimalno glačanje. Rezultati sušenja mogu biti različiti od jedne vrste tkanine do druge. Prije stavljanja u uređaj, protresite predmete. Kad je program završio, odmah izvadite predmete i stavite ih na vješalicu. / ☺☺☺
 Posteljina	3 kg	Posteljina poput jednostrukih i dvostrukih plahti, jastučnica, navlaka za poplune. / ☺☺☺
 Popluni	3 kg	Za sušenje jednostrukih ili dvostrukih popluna i jastuka (s perjem, pa-perjem ili sintetičkim punjenjem). / ☺☺☺
 Sport	2 kg	Sportska odjeća, tanke i lagane tkanine, mikrofibra, poliester. / ☺☺☺

¹⁾ Maksimalna težina odnosi se na suhe predmete.

²⁾ Program  Pamuk Eco je "Standardni program za pranje pamuka" u skladu s Uredbom Komisije br. 392/2012. Prikladan je za sušenje normalno vlažnog rublja od pamuka i najučinkovitiji je program u pogledu potrošnje energije za sušenje vlažnog pamučnog rublja.

5.1 Odabir programa i opcija

Programi ¹⁾	Opcije			
	 Razina suhoće	 Zaštita od gužvanja	 Osvježavanje	 Vrijeme sušenja
 Pamuk Eco	 ²⁾	■		
 Pamuk	 ⁺ 	■	■	■
 Sintetika	 	■	■	■
 Extra brzo miješano	 ²⁾	■	■	■
 Vuna	 ²⁾			■ ³⁾
 Svila	 ²⁾	■		
 Lako glačanje	 ²⁾	■		
 Posteljina	 ²⁾	■		

Opcije				
Programi ¹⁾	Razina suhoće	☑ Zaštita od gužvanja	↻ Osvježavanje	☺ Vrijeme sušenja
Popluni	☐ ²⁾			
Sport	☐ ²⁾	■		

1) Zajedno s programom možete podesiti 1 ili više opcija.

2) Podešeno kao zadana postavka

3) Pogledajte poglavlje OPCIJE: Vrijeme sušenja uključite Vuna program

5.2 Podaci o potrošnji

Program	Rotacija pri / preostala vlaga	Vrijeme sušenja ¹⁾	Potrošnja ²⁾
Pamuk Eco 8,0 kg			
Suho za spremanje	1400 o/min / 50%	145 min	1,59 kWh
	1000 o/min / 60%	178 min	1,93 kWh
Pamuk 8,0 kg			
Suho za glačanje	1400 o/min / 50%	110 min	1,18 kWh
	1000 o/min / 60%	140 min	1,45 kWh
Pamuk Eco 4,0 kg			
Suho za spremanje	1400 o/min / 50%	89 min	0,90 kWh
	1000 o/min / 60%	104 min	1,08 kWh
Sintetika 3,5 kg			
Suho za spremanje	1200 o/min / 40%	62 min	0,59 kWh
	800 o/min / 50%	81 min	0,79 kWh

1) Za djelomična punjenja, trajanje ciklusa je kraće i uređaj troši manje energije.

2) Nepravilna temperatura prostora i/ili slabo centrifugirano rublje mogu produžiti trajanje ciklusa i povećati potrošnju energije.

6. OPCIJE

6.1 |||| Razina suhoće

Ta opcija pomaže u postizanju željene suhoće rublja. Mogući odabiri:

Razina = - spremno za glačanje - suho za glačanje.

Razina  - spremno za pohranu - **spremno za ormar** osnovni odabir u odnosu na program.

Razina ⁺ - spremno za pohranu - **spremno za ormar +**.

Razina  - spremno za pohranu - **ekstra suho**.

6.2 Zaštita od gužvanja

Produljuje fazu sprječavanja pojave nabora (30 minuta) na kraju ciklusa sušenja na do 120 minuta. Nakon faze sušenja bubanj se okreće s vremena na vrijeme kako bi spriječio gužvanje. Rublje se tijekom faze sprječavanja pojave nabora može izvaditi.

6.3 Osvježavanje

Za osvježavanje odjeće koja je bila spremljena. Maksimalno punjenje ne smije prijeći 1 kg.

6.4 Vrijeme sušenja

Za pamuk, sintetiku i mješovito rublje. Omogućuje korisniku podešavanje vremena sušenja od najmanje 10 min do najviše 2 sata (u razmaku od po 10 min). Kad je ovo maksimalna opcija, pokazatelj opterećenja nestaje.

 Ciklus traje koliko i podešeno vrijeme sušenja, bez obzira na količinu rublja i njegovu suhoću.

SAVJET ZA VREMENSKO SUŠENJE

10 - 20 min	djelovanje samo hladnog zraka (bez grijača).
-------------	--

SAVJET ZA VREMENSKO SUŠENJE







20 - 40 min	dodatno sušenje za poboljšanje suhoće nakon prethodnog ciklusa sušenja.
> 40 min	potpuno sušenje male količine rublja do 4 kg, dobro centrifugirano (> 1200 o/min).

6.5 Program Vrijeme sušenja uklj. Vuna

Opcija je primjenjiva na program Vuna za podešavanje konačne razine osušenosti na manje ili više suho.

6.6 Odgođen početak

 Omogućava odgodu početka programa sušenja od minimalno 30 minuta do najviše 20 sati.

1. Postavite program sušenja i opcije.
2. Dodirnite tipku  Odgođen početak. Uključena je odgoda vremena (npr.    ako program treba započeti nakon 12 sati.)
3. Za uključenje opcije  Odgođen početak dodirnite tipku  Start/Pauza.

Vrijeme do početka na zaslonu se smanjuje.

6.7 Zujalo

Zvučni signal oglašava se:

- na kraju ciklusa
 - na početku i na kraju faze za sprječavanje pojave nabora
- Početna postavka zujalice uvijek je "uključeno". Tu opciju možete koristiti za uključenje ili isključenje zvuka.

7. PRIJE PRVE UPOTREBE

i Brave na stražnjem bubnju automatski se uklanjaju kad se sušilica pokrene po prvi put. Moguće je čuti neku buku.

i Preporučuje se pokretanje bilo kojeg programa bez punjenja nekoliko sekundi kako bi se osiguralo pravilno uklanjanje brava stražnjeg bubnja.

Da biste otključali brave stražnjeg bubnja:

1. Uključite uređaj.
 2. Postavite bilo koji program.
 3. Pritisnite tipku Start/Pauza.
- Bubanj se počinje okretati. Stražnje brave bubnja su deaktivirane.

i Ako se bubanj i dalje ne rotira, ručno otpustite brave stražnjeg bubnja (za to upotrijebite predviđenu tipku).

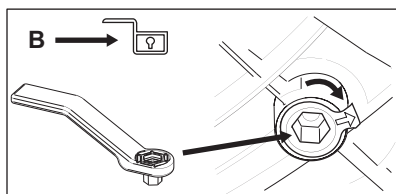
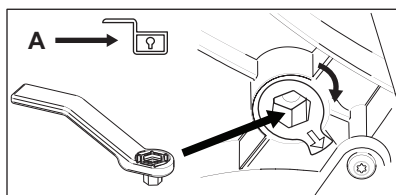
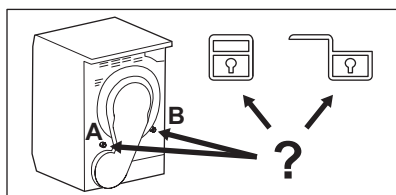

Prije upotrebe uređaja za sušenje odjeće:

- Obrišite bubanj sušilice vlažnom krpom.
- Započnite jednosatni program s vlažnim rubljem.

i Na početku ciklusa sušenja (prvih 3-5 min.) razina zvuka može biti malo povišena. To se događa usljed pokretanja kompresora. To je normalno za uređaje s kompresorom kao što su hladnjaci i zamrzivači.

7.1 Neobičan miris

Uređaj je tijesno pakiran.

Nakon otvaranja ambalaže, možete osjetiti neobičan miris. To je normalno za potpuno nove proizvode.

Uređaj je napravljen od nekoliko različitih vrsta materijala koji zajedno mogu proizvesti neobičan miris.

Tijekom vremena uporabe, nakon nekoliko ciklusa sušenja neugodan miris postepeno nestane.

7.2 Zvukovi

i Tijekom ciklusa sušenja, u različito vrijeme mogu se čuti različiti zvukovi. To su normalni zvukovi rada uređaja.

Rad kompresora.

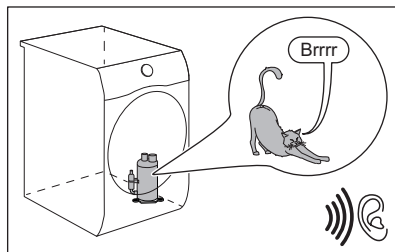

Okretanje bubnja.

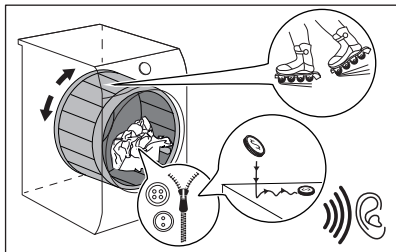

Rad ventilatora.

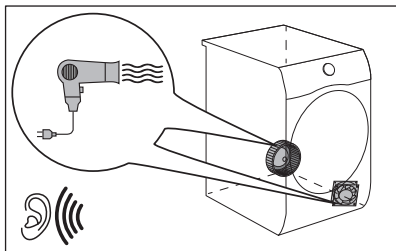

Rad pumpe i prebacivanje kondenzata u spremnik.

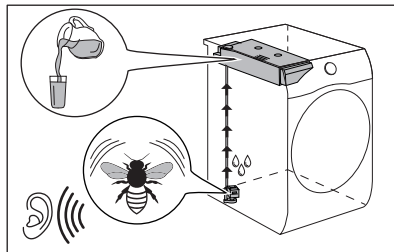

8. SVAKODNEVNA UPORABA

8.1 Priprema rublja







Često je odjeća nakon ciklusa pranja zgužvana i zapetljena zajedno.

Sušenje zgužvane i zapetljane odjeće nije učinkovito.

Kako bi se osigurao ispravan protok zraka i sušenje, preporučuje se protresti rublje i staviti ga u sušilicu jedan po jedan komad.

Za osiguranje ispravnog postupak asušenja:

- Zatvorite zatvarače na rublju.
 - Zatvorite zatvarače na navlakama za poplune.
 - Ne ostavljajte odvezane trake i vrpce (npr. vrpce na pregačama). Zavežite ih prije početka programa.
 - Izvadite sve predmete iz džepova.
 - Preokrenite predmete s unutarnjim slojem od pamuka. Pamučni sloj mora biti s vanjske strane.
- Uvijek postavite program prikladan za vrstu rublja.
 - Ne stavljajte svijetle i tamne predmete zajedno.
 - Koristite prikladan program za pamuk, džersej i pleteno rublje kako biste smanjili pojavu nabora.
 - Ne prelazite maksimalnu količinu rublja navedenu u odjeljku programa ili prikazanu na zaslonu.
 - Sušite isključivo rublje koje je prikladno za sušenje u sušilici. Pogledajte etikete o tkanini na predmetima.
 - Ne sušite male i velike predmete zajedno. Mali predmeti mogu biti zarobljeni u velikima i ostati mokri.
 - Protresite velike predmete i tkanine prije stavljanja u sušilicu. To činite kako bi se izbjegla vlažna mjesta na tkanini nakon ciklusa sušenja.

Etiketa tkanine	Opis
	Rublje je prikladno za sušenje u sušilici.
	Rublje je prikladno za sušenje u sušilici pri višim temperaturama.
	Rublje je prikladno za sušenje u sušilici samo pri nižim temperaturama.
	Rublje nije prikladno za sušenje u sušilici.

8.2 Umetanje rublja



OPREZ!

Provjerite da rublje nije zaglavljeno između vrata uređaja i gumene brtve.

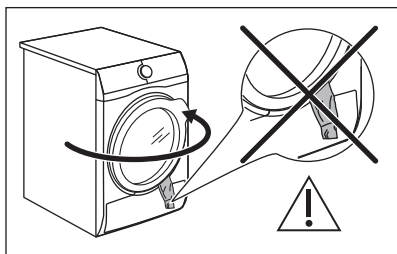

1. Otvorite vrata uređaja.
2. Stavljajte jedan po jedan predmet.
3. Zatvorite vrata uređaja.

8.3 Uključivanje uređaja

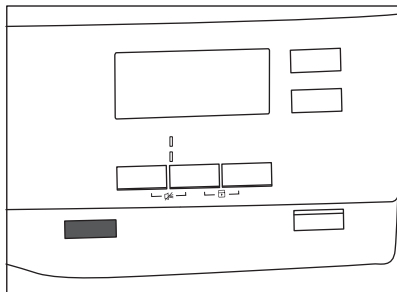

Za uključivanje uređaja:

Pritisnite tipku  **Uključeno/Isključeno**. Ako je uređaj uključen, na zaslonu se pojavljuju neki indikatori.

8.4 Odabir programa

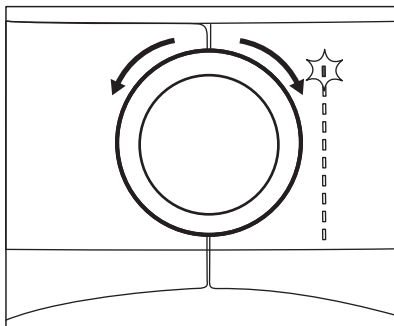

Program odaberite uz pomoć programatora.

Na zaslonu se pojavljuje približno vrijeme trajanja programa.



Stvarno vrijeme ovisit će o vrsti punjenja (količina i sastav), sobnoj temperaturi i vlazi vašeg rublja nakon faze centrifugalnog sušenja.

8.5 Opcije

Zajedno s programom možete postaviti 1 ili više posebnih opcija.

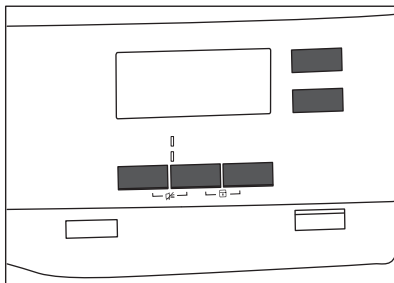

Za uključenje ili isključenje opcije dotaknite odgovarajuću tipku ili kombinaciju dvije tipke. njen simbol pojavljuje se na zaslonu ili LED iznad odgovarajuće tipke svijetli.

8.6 Opcija roditeljske zaštite

Roditeljska zaštita može se postaviti za sprječavanje djece da s eigraju s uređajem. Opcija roditeljske zaštite zaključava sve dodirne tipke i birač programa (ta opcija ne zaključava tipku

Ⓛ Uključeno/Isključeno).

Opciju roditeljske zaštite možete uključiti:

- prije nego dodirnete tipku **▶|| Start/ Pauza** - uređaj ne može započeti s radom
- nakon što dodirnete tipku **▶|| Start/ Pauza** - programi i odabir opcija nisu dostupni.

Uključivanje opcije roditeljske zaštite:

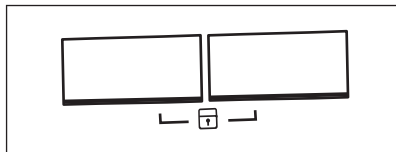

1. Uključite sušilicu.
2. Odaberite jedan od dostupnih programa.
3. Dodirnite i držite dvije tipke istovremeno.

Na zaslonu se pojavljuje simbol

4. Za isključenje roditeljske zaštite, ponovno dodirnite gor enavedene tipke dok simbol ne nestane.

8.7 Pokretanje programa

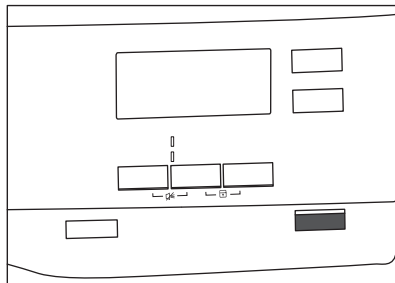

Za pokretanje programa:

Dodirnite tipku **▶|| Start/Pauza**. Uređaj započinje s radom i LED iznad tipke prestaje bljeskati i ostaje uključen.

8.8 Promjena programa

Za promjenu programa:

1. Pritisnite tipku **Ⓛ Uključeno/ Isključeno** za isključivanje uređaja.
2. Ponovno pritisnite tipku **Ⓛ Uključeno/Isključeno** za uključivanje uređaja.
3. Postavite novi program.

8.9 Završetak programa



Očistite filtar i ispraznite spremnik za vodu nakon svakog ciklusa. (Vidi poglavlje ODRŽAVANJE I ČIŠĆENJE).

Kada se ciklus sušenja završi, na zaslonu će se pojaviti simbol . Ako je uključena opcija **🔊 Zujalo**, zvučni signal isprekidano će se emitirati 1 minutu.



Ako uređaj ne isključite, započinje faza zaštite od gužvanja (nije aktivno za sve programe). Bljeskajući simbol signalizira izvršavanje faze zaštite od gužvanja. Tijekom te faze rublje se može izvaditi.

Za vađenje rublja:

1. Pritisnite tipku  Uključeno/ Isključeno na 2 sekunde kako biste isključili uređaj.
 2. Otvorite vrata uređaja.
 3. Izvadite rublje.
 4. Zatvorite vrata uređaja.
- Mogući uzroci nezadovoljavajućih rezultata sušenja:

- Neadekvatne osnovne postavke razine suhoće. Pogledajte poglavlje *Podešavanje osnovne razine suhoće*
- Temperatura sobe je preniska ili previsoka. Optimalna sobna temperatura je između 18 °C i 25 °C.

9. SAVJETI



9.1 Savjeti za očuvanje okoliša

- Dobro centrifugirate rublje prije sušenja.
- Ne prelazite količine rublja koje su navedene u poglavlju o programima.
- Nakon svakog ciklusa sušenja očistite filter.
- Ne koristite omekšivač rublja za pranje a zatim sušenje. U sušilici se rublje automatski omekšava.
- Voda iz spremnika za vodu može se koristiti za glačanje odjeće. Prvo morate filtrirati vodu da biste uklonili preostala tekstilna vlakna (dovoljan je jednostavan filter za kavu).
- Nikad ne blokirajte otvore za ventilaciju na dnu uređaja.
- Provjerite da li postoji dobar protok zraka tamo gdje treba postaviti uređaj.

9.2 Podešavanje zadane razine suhoće

Za promjenu zadane razine suhoće:

1. Uključite uređaj.
2. Pričekajte približno 8 sekundi.
3. Odaberite 1 od dostupnih programa.
4. Istovremeno dodirnite i držite tipke

 **Razina suhoće** i 
Osvježavanje.







Jedan od simbola pojavljuje se na zaslonu:



 - Maksimalna suhoća

 - Ekstra suhoća

 - Uobičajena suhoća

5. Nekoliko puta dodirnite tipku  **Start/Pauza** dok ne postignete željenu razinu suhoće

Razina sušenja	Simbol zaslona	Simbol zaslona
Maksimalna suhoća		
Ekstra suhoća		
Uobičajena suhoća		



6. Za pamćenje postavke istovremeno dodirnite i držite tipke  **Razina suhoće** i  **Osvježavanje** približno 2 sekunde.

9.3 Isključivanje indikatora spremnika



Indikator spremnika za vodu uključen je prema zadanim postavkama. Svijetli na kraju ciklusa sušenja ili tijekom ciklusa ako je spremnik za vodu pun. Ako je postavljen komplet za izbacivanje vode, spremnik za vodu automatski se prazni i indikator može biti isključen.



Za isključivanje indikatora:

1. Uključite uređaj.
2. Pričekajte približno 8 sekundi.
3. Odaberite 1 od dostupnih programa.
4. Istovremeno dodirnite i držite tipke

 **Osvježavanje** i  **Vrijeme sušenja.**

Moguće je jedna od 2 konfiguracije:

- indikator Upozorenje spremnika za vodu:  je uključen ako se pojavi simbol  - indikator spremnika za vodu je trajno uključen

- indikatorUpozorenje spremnika za vodu:  je isključen ako se pojavi simbol  - indikator

spremnika za vodu je trajno isključen

10. ČIŠĆENJE I ODRŽAVANJE

10.1 Čišćenje filtra

i Filtar skuplja vlakna tijekom ciklusa sušenja.

i Kako biste postigli najbolje značajke sušenja redovito čistite filter. Začepljeni filter može dovesti do dužih ciklusa i povećanja potrošnje energije. Filtar očistite rukom i, ako je potrebno, usisavačem.



OPREZ!

Izbjegavajte čišćenje filtra vodom. Umjesto toga, dlačice bacite u kantu za otpatke (izbjegavajte bacanje plastičnih vlakana u vodeni ambijent).

1. Otvorite vrata. Povucite filter prema gore.

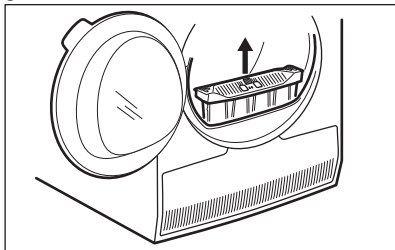

2. Gurnite kvačicu kako biste otvorili filter.

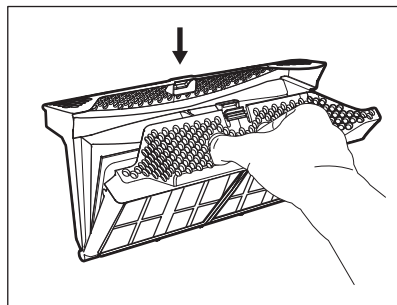

3. Vlakna iz oba unutarnja dijela filtra sakupite rukama.

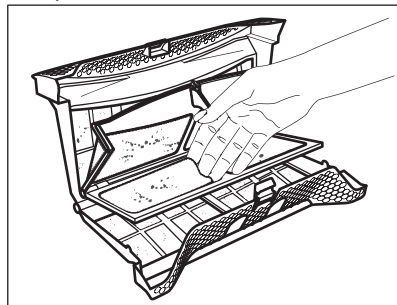

Bacite vlakna u smeće.

4. Po potrebi, očistite filter usisavačem. Zatvorite filter.
5. Po potrebi uklonite vlakna iz utičnice i brtve filtra. Možete upotrijebiti usisavač. Filtar umetnite natrag u ležište.

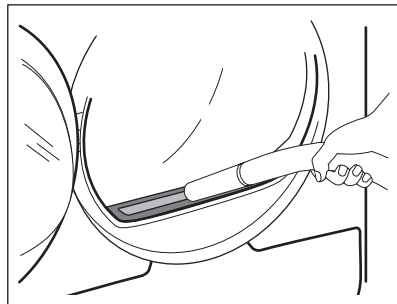

10.2 Pražnjenje spremnika vode

Ispraznite spremnik kondenzirane vode nakon svakog ciklusa sušenja.

Za pražnjenje spremnika vode:

1. Izvucite spremnik vode držeći ga u vodoravnom položaju.

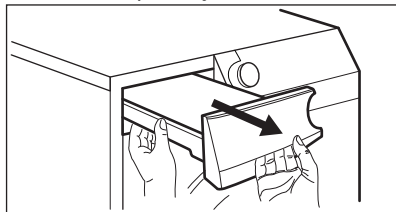

2. Izvucite plastični priključak i ispusite vodu u posudu ili u prikladan spremnik.

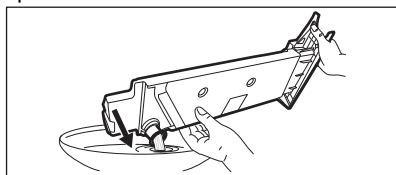

3. Gurnite plastični priključak natrag i vratite spremnik vode na mjesto.
4. Za nastavak programa pritisnite tipku  Start/Pauza.

10.3 Čišćenje kondenzatora



UPOZORENJE!

Ne dodirujte metalnu površinu golim rukama. Opasnost od ozljede. Nosite zaštitne rukavice. Pažljivo čistite, kako ne biste oštetili metalnu površinu.

Za provjeru:

1. Otvorite vrata. Povucite filtar prema gore.

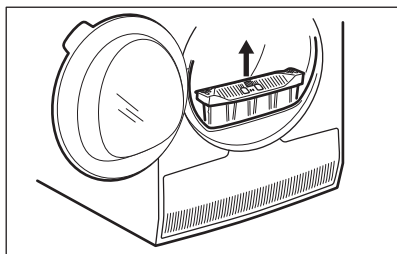

2. Otvorite poklopac kondenzatora.

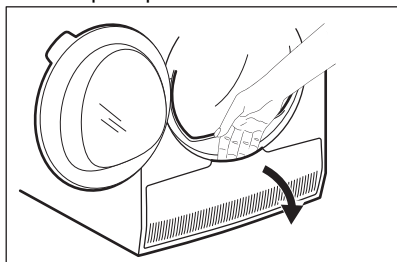

3. Okrenite polugu za otključavanje poklopca kondenzatora.

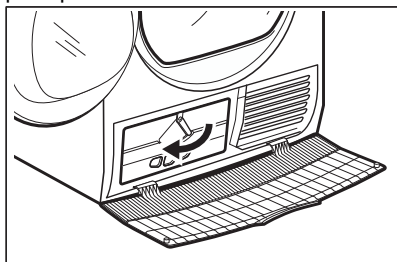

4. Spustite poklopac kondenzatora.

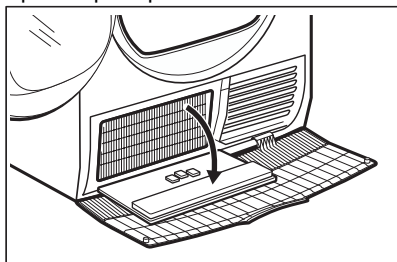

5. Ako je potrebno, izvadijte nečistoće iz kondenzatora i njegovog odjeljka. Možete koristiti mokru krpu i/ili usisavač s nastavkom s četkom.

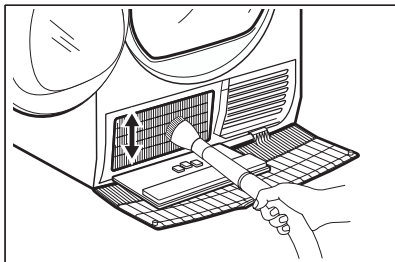

6. Zatvorite poklopac kondenzatora.
7. Okrenite polugu dok se ne zaključa u položaj.
8. Vratite filtar.

10.4 Čišćenje senzora vlage



OPREZ!
Opasnost od oštećenja senzora vlage. Za čišćenje senzora ne koristite abrazivne materijale ili čeličnu vunu.

Kako bi se osigurali najbolji rezultati, uređaj je opremljen metalnim senzorom vlage. Smješten je na unutarnjoj strani vrata.

Tijekom vremena uporabe, površina senzora može se zaprljati, što smanjuje značajke sušenja.

Preporučujemo da očistite senzor najmanje 3 ili 4 puta mjesečno, ili ako uočite smanjenje značajki sušenja.

Za čišćenje, možete koristiti tvrdu stranu spužvice za pranje posuđa i malo octa ili deterdženta za sude.

Za čišćenje senzora:

1. Otvorite vrata za punjenje.
2. Očistite površine senzora vlage tako da nekoliko puta prebrišete metalne površine.

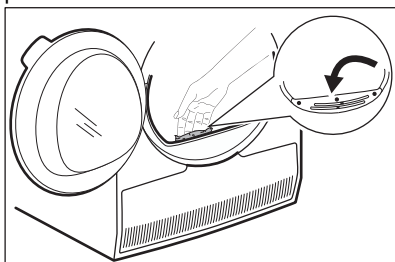

10.5 Čišćenje bubnja



UPOZORENJE!

Prije čišćenja uređaja izvucite utikač iz utičnice.

Koristite standardni neutralni deterdžent za čišćenje unutarnje površine i podizača bubnja. Očišćene površine osušite mekanom krpom.



OPREZ!

Za čišćenje bubnja ne koristite abrazivne materijale ili čeličnu vunu.

10.6 Čišćenje upravljačke ploče i kućišta

Koristite obični neutralni sapun za čišćenje upravljačke ploče i kućišta.

Za čišćenje koristite vlažnu krpu. Očišćene površine osušite mekanom krpom.



OPREZ!

Ne koristite sredstva za čišćenje namještaja ili sredstva za čišćenje koja mogu uzrokovati rđu.

10.7 Čišćenje otvora za ventilaciju

Usisavačem uklonite dlačice iz otvora za ventilaciju.

11. RJEŠAVANJE PROBLEMA



UPOZORENJE!

Pogledajte poglavlja sa sigurnosnim uputama.

11.1 Šifre pogreški

Uređaj se ne pokreće ili se zaustavlja tijekom rada.

Najprije pokušajte pronaći rješenje problema (pogledajte tablicu). Ako se problem ne otkloni, obratite se ovlaštenom servisnom centru.



UPOZORENJE!

Prije bilo kakve provjere, isključite uređaj.









U slučaju velikih problema oglašava se zvučni signal a zaslon prikazuje šifru pogreške, a gumb  Start/Pauza može neprekidno treperiti:



Šifra pogreške	Mogući uzrok	Rješenje
E5A	Preopterećenje motora uređaja. Previše rublja ili je došlo do zaglavlivanja u bubnju.	Program nije dovršen. Izvadite rublje iz bubnja, podesite program i ponovno pokrenite ciklus.
E97	Unutarnji kvar. Nema komunikacije između elektroničkih elemenata uređaja.	Program nije ispravno dovršen ili se uređaj prerano zaustavio. Isključite i ponovno uključite uređaj. Ako se šifra pogreške i dalje pojavljuje, kontaktirajte ovlašteni servisni centar.
EH0	Napajanje je nestabilno.	Kad uređaj prikazuje EH0 , pričekaite dok napajanje ne bude stabilno prije nego pritisnete start. Ako uređaj pauzira ciklus bez ikakvih naznaka, pritisnite početak ciklusa. Ako se pojavi upozorenje, provjerite ispravnost kabela napajanja / utičnice ili glavnog napajanja.

Ako se na zaslonu prikazuju druge šifre pogreški, isključite i uključite uređaj. Ako se problem ne otkloni, kontaktirajte ovlašteni servisni centar.

U slučaju različitog problema sa sušilicom rublja, u tablici ispod potražite moguća rješenja.

11.2 Otklanjanje poteškoća

Problem	Mogući uzrok	Rješenje
Sušilica rublja ne radi.	Sušilica nije spojena na električnu mrežu.	Spojite je na električnu utičnicu. Provjerite osigurač u ormariću (kućna instalacija).
	Vrata su otvorena.	Zatvorite vrata.
	Tipka  Uključeno/Isključeno nije pritisnuta.	Pritisnite tipku  Uključeno/Isključeno.
	Niste dodirnuli gumb  Start/Pauza.	Dodirnite gumb  Start/Pauza.
Nezadovoljavajući rezultat sušenja.	Uređaj je u stanju pripravnosti.	Pritisnite tipku  Uključeno/Isključeno.
	Pogrešan odabir programa.	Odaberite prikladan program. ¹⁾
	Filtar je začepljen.	Očistite filtara. ²⁾
	Opcija  Razina suhoće je podešena na  Suho za glačanje. ³⁾	Promijenite opciju  Razina suhoće na višu razinu.
	Količina rublja je bilo prevelika.	Nemojte prelaziti maksimalnu količinu rublja.
	Začepljeni su otvori za protok zraka.	Očistite otvore za protok zraka na dnu uređaja.
	Na senzoru vlage u bubnju ima nečistoće.	Očistite prednju površinu bubnja.
	Razina suhoće nije podešena na željenu razinu.	Podesite razinu suhoće. ⁴⁾
Vrata za stavljanje rublja se ne zatvaraju	Kondenzator je začepljen.	Očistite kondenzator. ²⁾
	Filtar nije zaključan u svom položaju.	Postavite filtara u ispravan položaj.
Nije moguće promijeniti program ili opciju.	Rublje je zaglavljeno između vrata i brtve.	Izvadite zaglavljene predmete i zatvorite vrata.
	Nakon pokretanja ciklusa nije moguće promijeniti program ili opciju.	Isključite i uključite sušilicu rublja. Po potrebi promijenite program ili opciju.
Nije moguće odabrati opciju. Emitira se zvučni signal.	Opcija koju pokušavate odabrati nije dostupna za odabrani program.	Isključite i uključite sušilicu rublja. Po potrebi promijenite program ili opciju.

Problem	Mogući uzrok	Rješenje
U bubnju nema svjetla	Neispravna žarulja bubnja.	Obratite se servisnom centru kako biste zamijenili žarulju bubnja.
Na zaslonu se pojavljuje neočekivano vrijeme trajanja.	Trajanje sušenja izračunava se prema količini rublja i vlažnosti.	Ovo je automatizirano - uređaj radi ispravno.
Program je neaktivan.	Spremnik za vodu je pun.	Ispraznite spremnik za vodu, pritisnite  Start/Pauza gumb. ²⁾
Ciklus sušenja je prekratak.	Stavili ste malo rublja.	Odaberite vrijeme programa. Vrijednost vremena mora biti povezana s količinom rublja. Za sušenje jednog predmeta ili male količine rublja preporučujemo kratko vrijeme sušenja.
	Rublje je presuho.	Odaberite prikladno vrijeme programa ili višu razinu suhoće (npr.  <i>extra suho</i>)
Tijekom ciklusa sušenja ⁵⁾	Filtar je začepljen.	Očistite filtari.
	Stavili ste previše rublja.	Nemojte prelaziti maksimalnu količinu rublja.
	Rublje nije dovoljno centrifugirano.	Dobro centrifugirajte rublje u perilici rublja.
	Preniska ili previsoka temperatura prostorije - to ne predstavlja kvar uređaja.	Osigurajte temperaturu prostorije višu od +5 °C i nižu od +35 °C. Optimalna temperatura prostorije za postizanje najboljih rezultata sušenja je između 18 °C - 25 °C.

¹⁾ Slijedite opis programa — pogledajte poglavlje PROGRAMI .

²⁾ Pogledajte *ODRŽAVANJE I ČIŠĆENJE* odjeljak.

³⁾ Samo sušilice s Razina suhoće opcijom.

⁴⁾ Pogledajte poglavlje SAVJETI I PREPORUKE .

⁵⁾ Napomena: Nakon maksimalno 5 sati ciklus sušenja se automatski završava.

11.3 Mogući uzroci nezadovoljavajućih rezultata sušenja:

- Filtar je začepljen. Začepljeni filtari sušenje čini neučinkovitim.
- Prorezi za protok zraka su začepljeni.
- Senzor vlage je prljav.

- Bubanji je prljav.
- Neadekvatne osnovne postavke razine suhoće. Pogledajte poglavlje *Podešavanje osnovne razine suhoće*
- Temperatura sobe je preniska ili previsoka. Optimalna sobna temperatura je između 18 °C i 25 °C.

12. TEHNIČKI PODACI

Visina x Širina x Dubina	850 x 596 x 638 mm (maksimalno 663 mm)
Maks. dubina s otvorenim vratima uređaja	1108 mm
Maks. širina s otvorenim vratima uređaja	958 mm
Namjestiva visina	850 mm (+ 15 mm - podešavanje nožica)
Zapremnina bubnja	118 l
Maksimalni kapacitet	8,0 kg
Napon	230 V
Frekvencija	50 Hz
Razina jakosti zvuka	66 dB
Ukupna snaga	800 W
Klasa energetske učinkovitosti	A++
Potrošnja energije u standardnom programu za pamuk s punim opterećenjem. ¹⁾	1,93 kWh
Potrošnja energije u standardnom programu za pamuk s djelomičnim opterećenjem. ²⁾	1,08 kWh
Godišnja potrošnja energije ³⁾	234,7 kWh
Potrošnja uređaja u stanju pripravnosti ⁴⁾	0,50 W
Potrošnja isključenog uređaja ⁴⁾	0,50 W
Vrsta upotrebe	Kućanstvo
Dopuštena okolna temperatura	+ 5°C to + 35°C
Razina zaštite od prodora krutih čestica i vlage osigurana je zaštitnim poklopcem, osim ako niskonaponska oprema nema zaštitu od vlage	IPX4
Oznaka plina	R290
Težina	0,140 kg

¹⁾ 8,0 kg pamuka, centrifugirano na 1000 o/min prema EN 61121.

²⁾ 4,0 kg pamuka, centrifugirano na 1000 o/min prema EN 61121.

³⁾ Potrošnja energije godišnje u kWh na temelju 160 ciklusa sušenja standardnog programa za pamuk pri punom i djelomičnom opterećenju i potrošnji u načinu rada s niskom potrošnjom energije. Stvarna potrošnja energije po ciklusu ovisi o načinu uporabe uređaja (UREDBA (EU) br. 392/2012).

⁴⁾ U vezi s EN 61121.

Podaci navedeni u gornjoj tablici u skladu su s uredbom Komisije EU 392/2012 o provedbi direktive 2009/125/EZ.

13. DODATNA OPREMA

13.1 Komplet za pražnjenje kondenzata

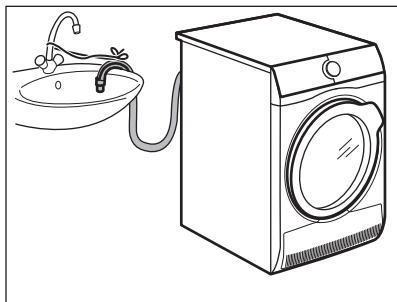

Naziv pribora: DK11.

Dostupan od vašeg ovlaštenog dobavljača (može se priključiti na neke vrste sušilica)

Za potpuno pražnjenje kondenzirane vode u spremnik, sifon, odvod itd. Nakon postavljanja, spremnik vode automatski se prazni. Spremnik vode mora ostati u uređaju.

Instalirano crijevo može biti najmanje 50cm do najviše 100 cm od razine poda. Crijevo ne može imati petlju. Ako je potrebno, smanjite dužinu crijeva.

Pažljivo pročitajte upute isporučene s priborom.

13.2 Stalak za sušenje

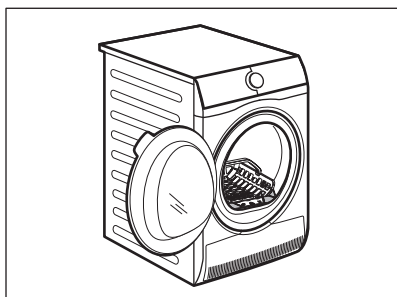

Naziv dodatne opreme: E4YH200 (A049509), A4YH200 (A049509).

Dodatna oprema stalka za sušenje omogućava sigurno sušenje u sušilici:

- osjetljivo

- donje rublje
- mekane igračke
- sportska obuća
- džemperi/bluze

13.3 Postolje s ladicom

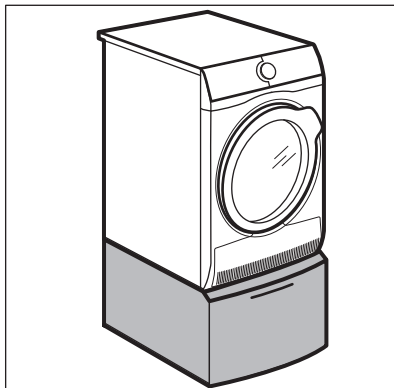

Naziv dodatne opreme: E6WHPED4.

Dostupno kod vašeg ovlaštenog trgovca.

Za povećanje visine uređaja zbog lakšeg stavljanja i vađenja rublja.

Ladica se može koristiti za držanje rublja, npr. ručnika, proizvoda za čišćenje, itd.

Pažljivo pročitajte upute dostavljene s dodatnom opremom.

13.4 Komplet za spajanje

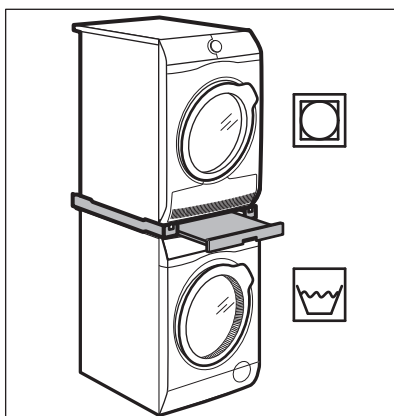

Naziv pribora: SKP11GW, STA9GW

Dostupno od vašeg ovlaštenog dobavljača.

Pažljivo pročitajte upute isporučene s priborom.

Komplet za slaganje može se koristiti samo između perilica rublja i sušilina navedenih u letku. Pogledajte priloženi letak.

14. OBRAZAC S PODACIMA O PROIZVODU KOJI SE ODNOSI NA E.U. UREDBA 1369/2017

Podaci o proizvodu	
Naziv dobavljača ili zaštitni znak	AEG
Model	T7DBE48S PNC916099041
Nazivni kapacitet u kg	8,0
Ventilacijska ili kondenzacijska bubnjasta sušilica	Kondenzator
Razred energetske učinkovitosti	A++
Godišnja potrošnja struje u kWh izračunata na temelju 160 ciklusa sušenja sa standardnim programom za pamuk pri punom i djelomičnom opterećenju i u razdoblju niže tarife za potrošnju električne energije. Stvarna potrošnja energije po ciklusu ovisiti će o načinu uporabe uređaja.	234,7
Automatska bubnjasta sušilica ili neautomatska bubnjasta sušilica	Automatsko sušilica
Potrošnja energije standardnog pamučnog programa pri punom teretu u kWh	1,93
Potrošnja energije standardnog pamučnog programa pri djelomičnom teretu u kWh	1,08
Potrošnja energije u stanju isključenosti u W	0,50
Potrošnja snage u stanju mirovanja u W	0,50
Trajanje stanja mirovanja u minutama	10
"Standardni program za pamuk" korišten pri punom ili djelomičnom opterećenju standardni je program sušenja na koji se odnose informacije na naljepnici i na oznakama, prikladan je za sušenje normalno mokrog pamučnog rublja i najučinkovitiji je program za pamuk što se tiče potrošnje energije.	
Izmjereno vrijeme trajanja "standardnog programa za pamuk" pri punom i djelomičnom opterećenju, u minutama	136
Trajanje "standardnog programa za pamuk" i pri punom opterećenju, u minutama.	178

Trajanje "standardnog programa za pamuk" i pri djelomičnom opterećenju, u minutama.	104
Razred kondenzacijske učinkovitosti ‚x‘ na skali od G (najmanje učinkovit) do A (najučinkovitiji)	B
Prosječna kondenzacijska učinkovitost standardnog pamučnog programa pri punom teretu, izražena postotno	81
Prosječna kondenzacijska učinkovitost standardnog pamučnog programa pri djelomičnom teretu, izražena postotno	81
Izmjerena učinkovitost kondenzacije za "standardni program za pamuk pri punom i djelomičnom opterećenju"	81
Razin snage zvuka u dB	66
Kućanski uređaj namijenjen ugradnji D/N	Ne

Podaci navedeni u gornjoj tablici u skladu su s uredbom Komisije EU 392/2012 o provedbi direktive 2009/125/EZ.

15. BRIGA ZA OKOLIŠ

Reciklirajte materijale sa simbolom . Ambalažu za recikliranje odložite u prikladne spremnike. Pomozite u zaštiti okoliša i ljudskog zdravlja, kao i u recikliranju otpada od električnih i elektroničkih uređaja. Uređaje označene

simbolom  ne bacajte zajedno s kućnim otpadom. Proizvod odnesite na lokalno reciklažno mjesto ili kontaktirajte nadležnu službu.

KAZALO

1. VARNOSTNI NAVODILA.....	30
2. VARNOSTNA NAVODILA.....	33
3. OPIS IZDELKA.....	35
4. UPRAVLJALNA PLOŠČA.....	36
5. PROGRAMI.....	37
6. FUNKCIJE.....	39
7. PRED PRVO UPORABO.....	41
8. VSAKODNEVNA UPORABA.....	42
9. NAMIGI IN NASVETI.....	45
10. VZDRŽEVANJE IN ČIŠČENJE.....	46
11. ODPRAVLJANJE TEŽAV.....	48
12. TEHNIČNI PODATKI.....	51
13. PRIPOMOČKI.....	53
14. INFORMACIJSKI LIST O IZDELKU SE NANAŠA NA UREDBO EU 1369/2017.....	54

ZA POPOLNE REZULTATE

Zahvaljujemo se vam, da ste izbrali ta izdelek AEG. Ustvarili smo ga, da bi vam zagotovili dolgoletno brezhibno delovanje z inovativnimi tehnologijami, ki pomagajo poenostaviti življenje – s funkcijami, ki jih ne morete najti pri običajnih napravah. Prosimo, vzemite si nekaj minut za branje, da ga kar najbolje izkoristite.

Obiščite naše spletno mesto za



Pridobitev nasvetov glede uporabe, brošure, odpravljanje težav, servisne informacije in informacije glede popravil:

www.aeg.com/support



Registrirajte izdelek za večjo uporabnost:

www.registeraeg.com



Kupite dodatno opremo, potrošno blago in originalne nadomestne dele za vašo napravo:

www.aeg.com/shop

SKRB ZA STRANKE IN SERVIS

Vedno uporabite samo originalne rezervne dele.

Ko kličete servis, imejte pri roki naslednje podatke: Model, številka izdelka, serijska številka.

Podatke najdete na ploščici za tehnične navedbe.

 Opozorilo / varnostne informacije

 Splošni podatki in nasveti

 Informacije o varovanju okolja

Pridržujemo si pravico do sprememb.

1. ⚠️ VARNOSTNI NAVODILA

Pred začetkom nameščanja in uporabo naprave natančno preberite priložena navodila. Proizvajalec ni odgovoren za poškodbe ali škodo, nastalo zaradi nepravilne namestitve ali uporabe. Navodila vedno shranite na varnem in dostopnem mestu za poznejšo uporabo.



- Preberite priložena navodila.



Opozorilo: Nevarnost požara/Vnetljivi materiali. Naprava vsebuje vnetljiv plin propan (R290), plin z visoko stopnjo okoljske neoporečnosti. Napravi ne približujte ognja in virov vžiga. Pazite, da ne poškodujete hladilnega krogotoka, ki vsebuje propan.

1.1 Varnost otrok in ranljivih oseb



OPOZORILO!

Nevarnost zadušitve, poškodbe ali trajne telesne okvare.

- To napravo lahko otroci od osmega leta naprej ter osebe z zmanjšanimi telesnimi, čutnimi ali razumskimi sposobnostmi ali s pomanjkanjem izkušenj ter znanja uporabljajo le pod nadzorom ali če so dobile ustrezna navodila glede varne uporabe naprave in če se zavedajo nevarnosti, ki obstajajo.
- Otroci med tretjim in osmim letom starosti ter invalidi se napravi ne smejo približevati, če niso pod stalnim nadzorom.
- Otroci, mlajši od treh let, se ne smejo približevati napravi, če niso pod stalnim nadzorom.
- Otrokom preprečite igranje z napravo.
- Vso embalažo hranite zunaj dosega otrok in jo ustrezno zavržite.
- Pralna sredstva hranite zunaj dosega otrok.
- Ko so vrata naprave odprta, poskrbite, da so otroci in hišni ljubljenci dovolj oddaljeni od naprave.

- Če je naprava opremljena z zaščito za otroke, mora biti zaščita vklopljena.
- Otroci ne smejo izvajati čiščenja in uporabniškega vzdrževanja naprave, če ni zagotovljen nadzor.

1.2 Splošna varnostna navodila

- Ne spreminjajte specifikacij te naprave.
- Če sušilni stroj postavite na pralni stroj, pri tem uporabite komplet za namestitvev na pralni stroj. Komplet za namestitvev na pralni stroj, ki je na voljo pri pooblaščenem prodajalcu, lahko uporabite le z napravami, navedenimi v navodilih, priloženih dodatni opremi. Pred nameščanjem jih pozorno preberite (oglejte si list z navodili za nameščanje).
- Napravo lahko postavite kot prostostoječo enoto ali pod kuhinjski pult s pravim razmikom (oglejte si list z navodili za nameščanje).
- Naprave ne nameščajte za vrati (običajnimi ali drsnimi) s tečaji na nasprotni strani, kjer je onemogočeno popolno odpiranje vrat naprave.
- Prezračevalnih odprtih na dnu ne sme ovirati preproga, predpražnik ali katera koli druga talna obloga.
- **POZOR:** Naprava se ne sme napajati preko zunanje preklopne naprave, kot je programska ura, in ne sme biti priključena na tokokrog, kjer si redno sledijo vklopi in izklopi.
- Vtič vtaknite v vtičnico šele ob koncu postopka nameščanja. Poskrbite, da bo vtič dosegljiv tudi po namestitvi.
- V prostoru, kjer je postavljena naprava, naj bo zagotovljeno dobro prezračevanje, da preprečite prihod neželenih plinov v prostor, če naprava deluje na plin ali drugo gorivo, vključno z odprtim ognjem.
- **OPOZORILO:** Naprave ne nameščajte v okolju, kjer ni pretoka zraka.
Naprava vsebuje vnetljiv plin propan (R290), plin z visoko stopnjo okoljske neoporečnosti. Napravi ne

- približujte ognja in virov vžiga. Pazite, da ne poškodujete hladilnega krogotoka, ki vsebuje propan.
- OPOZORILO: Prezračevalne odprtine na ohišju naprave ali vgradni konstrukciji naj ne bodo ovirane.
 - OPOZORILO: Ne poškodujte hladilnega krogotoka.
 - Če je napajalni kabel poškodovan, ga mora zamenjati predstavnik proizvajalca, pooblaščenega servisnega centra ali druga strokovno usposobljena oseba, da se izognete nevarnosti električnega udara.
 - Ne prekoračite največje količine perila 8,0 kg (oglejte si poglavje »Razpredelnica programov«).
 - Naprave ne uporabljajte, če je perilo umazano od industrijskih kemikalij.
 - Obrišite vlakna ali ostanke embalaže, ki so se nabrali okoli naprave.
 - Naprava naj ne deluje brez filtra. Filter za vlakna očistite pred ali po vsaki uporabi.
 - V sušilnem stroju ne sušite neopranega perila.
 - Izdelke, ki so bili prepojeni z jedilnim oljem, acetonom, alkoholom, bencinom, kerozinom, odstranjevalci madežev, terpentinom, voski in odstranjevalci voskov ipd., pred sušenjem v sušilnem stroju najprej dobro operite v vroči vodi z večjo količino pralnega sredstva.
 - V sušilnem stroju ni dovoljeno sušiti izdelkov iz penaste gume (lateks), kap za tuširanje, impregniranih tkanin, gumiranih izdelkov in oblačil ali blazin, napolnjenih s penasto gumo.
 - Mehčalce ali podobne izdelke morate uporabiti samo v skladu z navodili proizvajalca.
 - Iz oblačil odstranite vse predmete, ki so lahko vir ognja, kot so vžigalniki ali vžigalice.
 - OPOZORILO: Sušilnega stroja ne zaustavljajte pred zaključkom postopka sušenja, razen če vse kose perila hitro vzamete iz stroja in jih razprostrete, da se vročina porazgubi.
 - Pred vzdrževanjem izklopite napravo in iztaknite vtič iz vtičnice.

2. VARNOSTNA NAVODILA

2.1 Namestitev



Opozorilo: Nevarnost požara/
Vnetljivi materiali.

- Odstranite vso embalažo.
- Ne nameščajte ali uporabljajte poškodovane naprave.
- Upoštevajte navodila za namestitev, priložena napravi.
- Naprave ne nameščajte v okolju, kjer ni kroženja zraka.
Naprava vsebuje vnetljiv plin propan (R290), plin z visoko stopnjo okoljske neoporečnosti. Napravi ne približujte ognja in virov vžiga. Pazite, da ne poškodujete hladilnega krogotoka, ki vsebuje propan.
- Pri premikanju naprave bodite pazljivi, ker je težka. Vedno uporabljajte zaščitne rokavice in priloženo obutev.
- Naprave ne nameščajte ali uporabljajte na mestu, kjer lahko temperatura pade pod 5 °C ali naraste nad 35 °C.
- Tla, kjer bo stala naprava, morajo biti ravna, stabilna, odporna na toploto in čista.
- Poskrbite za kroženje zraka med napravo in tlemi.
- Pri premikanju naj bo naprava v pokončnem položaju.
- Naprava mora biti s hrbtno stranjo postavljena ob steno.
- Ko je naprava na mestu, kjer bo trajno delovala, z vodno tehnicno preverite, ali je pravilno poravnana. V nasprotnem primeru ustrezno nastavite noge.

2.2 Električna povezava



OPOZORILO!
Nevarnost požara in
električnega udara.

- Vtič vtaknite v vtičnico šele ob koncu nameščanja. Poskrbite, da bo vtič dosegljiv tudi po namestitvi.
- Naprava mora biti ozemljena.
- Preverite, ali so parametri s ploščice za tehnične navedbe združljivi z električno napetostjo omrežja.

- Vedno uporabite pravilno nameščeno varnostno vtičnico.
- Ne uporabljajte razdelilnikov in podaljškov.
- Ne vlecite za električni priključni kabel, če želite izključiti napravo. Vedno povlecite za vtič.
- Priključnega kabla ali vtiča se ne dotikajte z mokrimi rokami.

2.3 Uporaba



OPOZORILO!
Nevarnost telesnih poškodb,
električnega udara, požara,
opeklin ali poškodb naprave.



Opozorilo: Nevarnost požara/
Vnetljivi materiali. Naprava vsebuje vnetljiv plin propan (R290), plin z visoko stopnjo okoljske neoporečnosti. Napravi ne približujte ognja in virov vžiga. Pazite, da ne poškodujete hladilnega krogotoka, ki vsebuje propan.

- Naprava je namenjena samo za (notranjo) uporabo v gospodinjstvu.
- Ne sušite poškodovanega (strganega, obrabljenega) perila, ki vsebuje polnilo.
- Če ste perilo prali s sredstvom za odstranjevanje madežev, pred sušenjem zaženite dodatno izpiranje.
- Sušite le perilo, ki je primerno za sušenje v napravi. Upoštevajte navodila na etiketah za nego perila.
- Ne pijte ali pripravljajte hrane s kondenzirano/destilirano vodo. Lahko povzroči zdravstvene težave ljudi in živali.
- Ne sedajte ali stopajte na odprta vrata naprave.
- V napravi ne sušite oblačil, ki so tako mokra, da od njih še kaplja.

2.4 Notranja osvetlitev



OPOZORILO!
Nevarnost poškodbe.

- O žarnicah v izdelku in nadomestnih žarnicah, ki se prodajajo ločeno: Te žarnice so zasnovane za ekstreman

pogoje v gospodinjskih aparatih, kot so izjemne temperature, vibracije in vlažnosti, ali za sporočanje informacij o delovanju aparata. Niso namenjene za uporabo drugje in niso primerne za sobno razsvetljavo v gospodinjstvu

- Vidno LED-sevanje, ne glejte neposredno v žarek.
- Za menjavo notranje žarnice se obrnite na pooblaščen servisni center.

2.5 Vzdrževanje in čiščenje



OPOZORILO!

Nevarnost telesnih poškodb ali poškodb naprave.



Opozorilo: Nevarnost požara/ Vnetljivi materiali. Naprava vsebuje vnetljiv plin propan (R290), plin z visoko stopnjo okoljske neoporečnosti. Napravi ne približujte ognja in virov vžiga. Pazite, da ne poškodujete hladilnega krogotoka, ki vsebuje propan.

- Za čiščenje naprave ne uporabljajte vodnega pršca in pare.
- Napravo očistite z vlažno mehko krpo. Uporabljajte samo nevtralna čistilna sredstva. Za čiščenje ne uporabljajte abrazivnih čistil, grobih gobic, topil ali kovinskih predmetov.
- Če želite preprečiti poškodbe hladilnega sistema, bodite pri čiščenju naprave previdni.

2.6 Kompresor



OPOZORILO!

Obstaja nevarnost škode na napravi.

- Kompresor in njegov sistem v sušilnem stroju sta napolnjena s posebnim sredstvom, ki ne vsebuje fluorokloroogljikovodikov. Ta sistem mora tesniti. Zaradi poškodb sistema, lahko pride do iztekanja.

2.7 Servis

- Za popravilo naprave se obrnite na pooblaščen servisni center.
- Uporabljajte samo originalne nadomestne dele.

2.8 Odstranjevanje



OPOZORILO!

Nevarnost poškodbe ali zadržitve.



Opozorilo: Nevarnost požara/ Nevarnost poškodb materiala in naprave.

- Napravo izključite iz napajanja in vodovodnega sistema.
- Odrežite električni priključni kabel tik ob napravi in napravo zavržite.
- Naprava vsebuje vnetljiv plin (R290). Za informacije o pravilnem odstranjevanju naprave se obrnite na občinsko upravo.
- Odstranite zapah in na ta način preprečite, da bi se otroci ali živali zaprli v boben.
- Napravo odstranite v skladu s krajevnimi zahtevami za odstranjevanje odpadne električne in elektronske opreme (OEEO).

3. OPIS IZDELKA

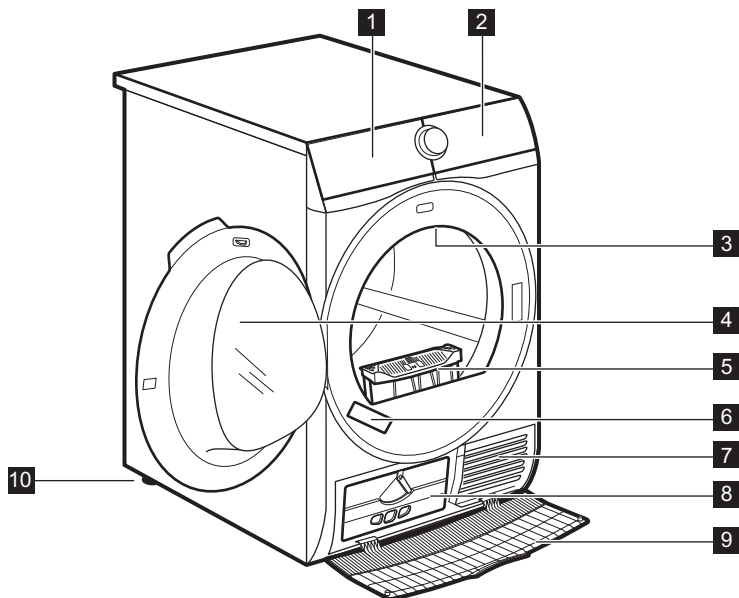

- | | |
|---------------------------------------|--------------------------------------|
| 1 Izprazni pos.za vodo | 7 Reže za pretok zraka |
| 2 Upravljalna plošča | 8 Manjši pokrov kondenzatorja |
| 3 Notranja osvetlitev | 9 Večji pokrov kondenzatorja |
| 4 Vrata naprave | 10 Nastavljivi nogi |
| 5 Očistite filtre | |
| 6 Ploščica za tehnične navedbe | |

i Za preprosto vstavljanje perila v stroj ali preprosto namestitvev se vrata lahko namestijo na obe strani. (oglejte si dodaten priložen list).

4. UPRAVLJALNA PLOŠČA

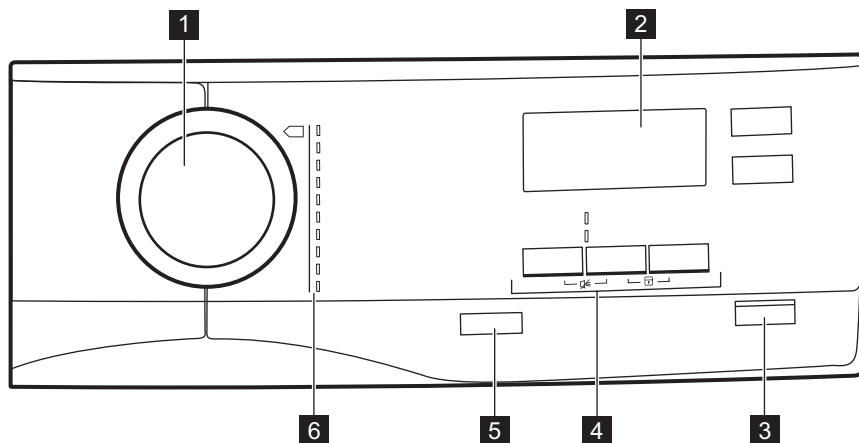

1 Gumb za izbiro programa

2 Prikazovalnik

3  Tipka Start/Pavza



4 Funkcije







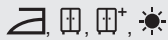

5  Tipka Vključeno/Izključeno

6 Programi













4.1 Prikazovalnik







Simbol na prikazovalniku	Opis simbolov
8.0 kg MAX	največja količina perila
	funkcija zamika vklopa je vklopljena
30' .20h	izbor zamika vklopa (30 min. - 20 h)
1 : 50	prikaz časa trajanja programa
	izključen zvočni signal

Simbol na prikazovalniku	Opis simbolov
	varovalo za otroke je vklopljeno
	suhost perila: suho za likanje, suho za v omaro, suho za v omaro +, zelo suho
	indikator: <i>izpraznite posodo za vodo</i>
	indikator: <i>očistite filter</i>
	indikator: <i>preverite kondenzator</i>
	funkcija časovnega sušenja je vklopljena
	izbor časovnega programa (10 min. - 2 h)
	indikator: <i>faza sušenja</i>
	indikator: <i>faza zaščite proti mečkanju</i>
	indikator: <i>faza hlajenja</i>

5. PROGRAMI























Programi	Količina perila ¹⁾	Lastnosti/Oznaka perila
 ²⁾  Bombaž Eco	8,0 kg	Program za sušenje bombažnega perila s stopnjo sušenja »za v omaro« z največjim prihrankom energije. / 
 Bombaž	8,0 kg	Program za sušenje bombažnega perila različnih velikosti/različnega tkanja. / 
 Sintetika	3,5 kg	Sintetično in mešano perilo. / 
 Zelo hitro-mešano	3 kg	Bombažno in sintetično perilo. / 
 Volna	1 kg	Volnena oblačila. Nežno sušenje volnenih oblačil, primernih za strojno pranje. Perilo odstranite takoj, ko se program zaključi.
 Svila	1 kg	Svila, primerna za sušenje v sušilnem stroju. / 









Programi	Količina perila ¹⁾	Lastnosti/Oznaka perila
 Lažje likanje	1 kg (ali 5 srajc)	Mešano perilo, ki potrebuje zelo malo likanja. Rezultati sušenja se lahko razlikujejo od ene vrste tkanine do druge. Oblačila stresite, preden jih daste v napravo. Ko se program zaključi, takoj odstranite perilo in ga obesite na obešalnik. / ☺☺☺
 Posteljina	3 kg	Posteljina, kot so enojne in dvojne rjuhe, prevleke za blazino, prešite odeje. / ☺☺☺
 Odeja	3 kg	Enojne ali dvojne prešite odeje in blazine (s perjem, puhom ali sintetičnim polnilom). / ☺☺☺
 Šport	2 kg	Športna oblačila, tanke in lahke tkanine, perilo iz mikrovlaknen, poliestra. / ☺☺☺

1) Največja teža velja za čas sušenja.

2) Program  Bombaž Eco je skladno z uredbo Evropske komisije EU 392/2012 »Standardni program za bombaž«. Primeren je za sušenje običajno mokrega bombažnega perila in je najučinkovitejši program glede porabe energije za sušenje mokrega bombažnega perila.

5.1 Izbor programov in možnosti

Programi ¹⁾	Možnosti			
	 Stopnja suhosti	 Zaščita pred mečkanjem	 Osveževanje	 Čas sušenja
 Bombaž Eco	 ²⁾	■		
 Bombaž	 ⁺ 	■	■	■
 Sintetika	 	■	■	■
 Zelo hitro-mešano	 ²⁾	■	■	■
 Volna	 ²⁾			■ ³⁾
 Svila	 ²⁾	■		
 Lažje likanje	 ²⁾	■		
 Posteljina	 ²⁾	■		





Možnosti				
Programi ¹⁾	 Stopnja suhosti	 Zaščita pred mečkanjem	 Osveževanje	 Čas sušenja
 Odeja	 2)			
 Šport	 2)	■		

1) Skupaj s programom lahko nastavite eno ali več možnosti.

2) Privzeta nastavitvev

3) Oglejte si poglavje MOŽNOSTI: Čas sušenja pri programu Volna

5.2 Vrednosti porabe

Program	Število vrtljajev/preostala vlažnost	Čas sušenja ¹⁾	Poraba energije ²⁾
Bombaž Eco 8,0 kg			
 Suho za v omaro	1400 vrt./min./50%	145 najm.	1,59 kWh
	1000 vrt./min./60%	178 najm.	1,93 kWh
Bombaž 8,0 kg			
 Lažje likanje	1400 vrt./min./50%	110 najm.	1,18 kWh
	1000 vrt./min./60%	140 najm.	1,45 kWh
Bombaž Eco 4,0 kg			
 Suho za v omaro	1400 vrt./min./50%	89 najm.	0,90 kWh
	1000 vrt./min./60%	104 najm.	1,08 kWh
Sintetika 3,5 kg			
 Suho za v omaro	1200 vrt./min./40%	62 najm.	0,59 kWh
	800 vrt./min./50%	81 najm.	0,79 kWh

1) Pri delno napolnjenem stroju je program krajši, naprava pa porabi manj energije.



2) Neprimerna temperatura prostora in/ali slabo ožeto perilo lahko podaljšata čas trajanja programa in povečata porabo električne energije.



6. FUNKCIJE



6.1 Stopnja suhosti

Ta funkcija pomaga doseči zeleno suhost perila. Možni izbori:

 =  - pripravljeno za likanje - stopnja **suho za likanje**.

 -  - pripravljeno za shranjevanje - stopnja **suho za v omaro** - privzet izbor, ki je povezan s programom.

⁺ -  - pripravljeno za shranjevanje - stopnja **suho za v omaro +**.

 -  - pripravljeno za shranjevanje - stopnja **zelo suho**.

6.2 Zaščita pred mečkanjem

Do 120 minut podaljša fazo proti mečkanju (30 minut) ob koncu sušenja. Po fazi sušenja se boben občasno obrne, kar prepreči mečkanje perila. Perilo lahko vzamete iz stroja med fazo proti mečkanju.

6.3 Osveževanje

Za osveževanje shranjenih oblačil. Največja količina perila ne sme preseči 1 kg.

6.4 Čas sušenja

Za bombažno, sintetično in mešano perilo. Uporabniku omogoča nastaviti čas sušenja od najmanj 10 minut do največ dve uri (v 10-minutnih korakih). Ko je ta funkcija nastavljena najvišje, indikator za količino perila izgine.

 Program traja tako dolgo, kot je nastavljen čas sušenja, ne glede na količino perila in njegovo stopnjo suhosti.

PRIPOROČILA ZA ČASOVNO SUŠENJE	
10–20 min	samo hladen zrak (brez grelnika).
20–40 min	dodatno sušenje za izboljšanje suhosti po prejšnjem ciklu sušenja.

PRIPOROČILA ZA ČASOVNO SUŠENJE



> 40 min	popolno sušenje majhnih količin perila do 4 kg, dobro ožeto (>1200 vrt./min.).
----------	--

6.5 Čas sušenja pri programu Volna

Funkcija je primerna za program Volna za nastavitev končne stopnje suhosti za bolj ali manj suho perilo.

6.6 Odlog začetka

 Omogoča zamik vklopa programa sušenja od najmanj 30 minut do največ 20 ur.

1. Nastavite program sušenja in funkcije.
2. Pritisčajte tipko  Odlog začetka. Čas zamika je prikazan na prikazovalniku (npr. 1 2 h, če se mora program začeti po 12-ih urah.)
3. Za vklop funkcije  Odlog začetka se dotaknite tipke  Start/Pavza. Čas za začetek se znižuje na prikazovalniku.

6.7 Zvočni signal

Zvočni signal se oglasi:

- ob koncu programa,
- na začetku in koncu faze za zaščito proti mečkanju.

Funkcija zvočnega signala je tovarniško (privzeta nastavitev) vedno vklopljena. To funkcijo lahko uporabite za vklop ali izklop zvoka.

7. PRED PRVO UPORABO

i Ob prvem vklopu sušilnega stroja se zaklepi na zadnjem delu bobna samodejno odstranijo. Lahko slišite hrup.

i Prvič je zelo priporočljivo za nekaj sekund zagnati poljuben program brez perila za zagotovitev, da se zaklepi na zadnjem delu bobna pravilno odstranijo.

Odklepanje zakleпов na zadnjem delu bobna:

1. Vključite napravo.
2. Nastavite poljuben program.
3. Pritisnite tipko Vključ/Prekinitvev. Boben se začne obračati. Zaklepi na zadnjem delu bobna se samodejno izklopijo.

i Če se boben še vedno ne obrne, ročno sprostite zaklepe na zadnjem delu bobna (pri tem uporabite priložen ključ).

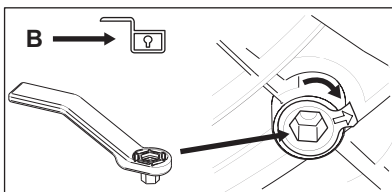
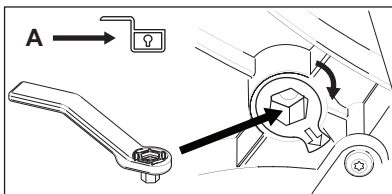
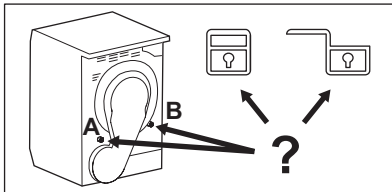

Pred uporabo naprave za sušenje perila:

- Boben sušilnega stroja očistite z vlažno krpo.
- Zaženite enourni program z vlažnim perilom.

i Na začetku sušenja (prve 3-5 min.) je lahko delovanje stroja nekoliko glasnejše. To je zaradi zagona kompresorja. To je običajno za naprave, ki jih poganja kompresor, kot so hladilniki in zamrzovalniki.

7.1 Nenavaden vonj

Naprava je tesno zapakirana.

Ko izdelek odstranite iz embalaže, lahko zavonjate nenavaden vonj. To je običajno za nove izdelke.

Naprava je sestavljena iz različnih materialov, ki lahko ustvarijo nenavaden vonj.

Tekom uporabe, po nekaj sušenjih nenavaden vonj postopno izgine.

7.2 Zvoki

i Med sušenjem lahko včasih zaslišite različne zvoke. To so običajni zvoki ob delovanju.

Delujoč kompresor.

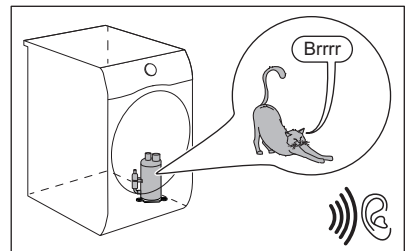

Vrteči boben.

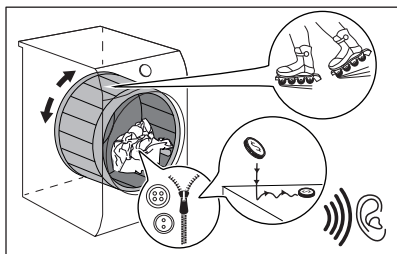

Delujoči ventilatorji.

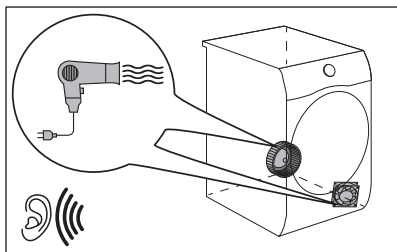

Delujoča črpalka in prenos kondenza v posodo.

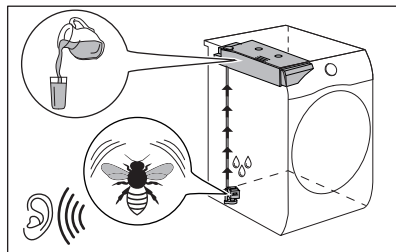

8. VSAKODNEVNA UPORABA





8.1 Priprava perila



Po pranju je perilo pogosto prepleteno. Sušenje prepletenega perila ni učinkovito. Za zagotovitev ustreznega pretoka zraka in enakomernega sušenja je priporočeno, da vsak kos perila posebej stresete in položite v sušilni stroj.

Za zagotovitev ustreznega postopka sušenja:

- Zaprite zadrge.
 - Zaprite zadrge ali gumbе na posteljnih pregrinjalih.
 - Ne sušite razvezanih trakov ali vrvic (npr. na predpasnikih). Pred začetkom programa jih zavežite.
 - Odstranite vse predmete iz žepov.
 - Oblečila z notranjo plastjo iz bombaža obrnite z notranjo stranjo navzven. Bombažna stran mora biti zunaj.
- Vedno nastavite program, ki je primeren za vrsto perila.
 - Ne mešajte svetlih in temnih barv.
 - Da se oblačila ne bi preveč skrčila, uporabite ustrezen program za bombažna oblačila, oblačila iz jerseyja ter pletenine.
 - Ne prekoračite največje količine perila, ki je navedena v poglavju o programih ali prikazana na prikazovalniku.
 - Sušite le perilo, ki je primerno za sušenje v sušilnem stroju. Oglejte si etikete za nego perila.
 - Ne sušite velikih in majhnih kosov perila skupaj. Majhni kosi se lahko ujamejo v večje in ostanejo mokri.
 - Velike kose perila stresite, preden jih položite v sušilni stroj. Na ta način preprečite mokre dele na perilu po sušenju.

Oznaka za nego perila	Opis
	Perilo je primerno za sušenje v sušilnem stroju.
	Perilo je primerno za sušenje v sušilnem stroju pri višjih temperaturah.
	Perilo je primerno za sušenje v sušilnem stroju samo pri nizkih temperaturah.
	Perilo ni primerno za sušenje v sušilnem stroju.

8.2 Vstavljanje perila



POZOR!

Pazite, da se perilo ne ujame med vrata naprave in tesnilo vrat.

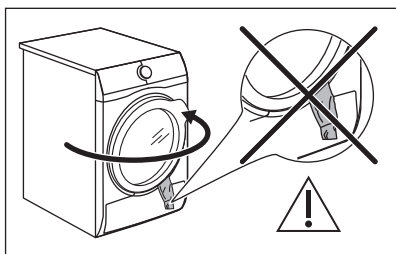

1. Odprite vrata naprave.
2. Posamezne kose perila enega za drugim vstavite v stroj.
3. Zaprite vrata naprave.

8.3 Vkllop naprave

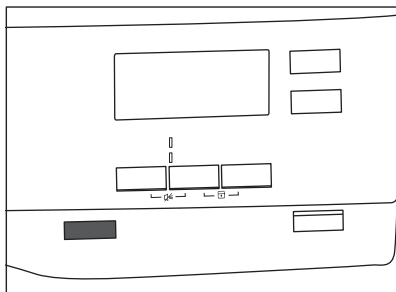

Za vklop naprave:

Pritisnite tipko  Vključeno/Izklopljeno. Če je naprava vklopljena, se na prikazovalniku prikažejo nekateri indikatorji.

8.4 Nastavitev programa

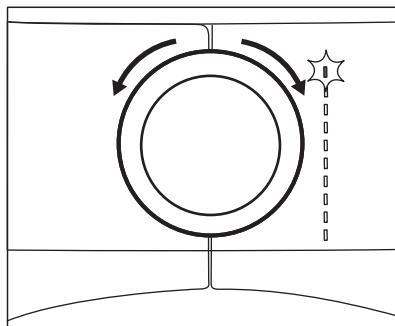

Program nastavite z gumbom za izbiro programa.

Približen čas trajanja programa je viden na prikazovalniku.



Pravi čas sušenja je odvisen od vrste perila (količine in sestave), temperature v prostoru in vlažnosti perila po ožemanju.

8.5 Funkcije

Skupaj s programom lahko nastavite eno ali več posebnih funkcij.

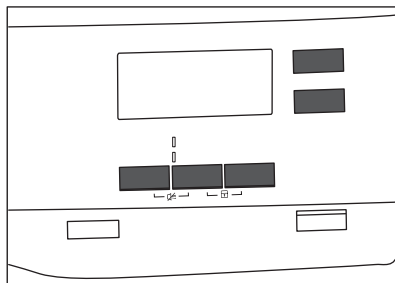

Za vklop ali izklop funkcije se dotaknite ustrezne tipke ali kombinacije dveh tipk. Na prikazovalniku se prikaže simbol ali pa zasveti svetleča dioda nad ustrezno tipko.

8.6 Funkcija Varovalo za otroke

Varovalo za otroke lahko nastavite za preprečitev, da bi se otroci igrali z napravo. Funkcija varovala za otroke zaklene vse tipke in gumb za izbiro programa (ta funkcija ne zaklene tipke

① **Vklopljeno/Izklopljeno**).

Funkcijo varovala za otroke lahko vklopite:

- pred pritiskom tipke **▶|| Start/Pavza** - naprave ni mogoče vklopiti,
- po pritisku tipke **▶|| Start/Pavza** - izbira programov in funkcije ni na voljo.

Vklop funkcije Varovalo za otroke:

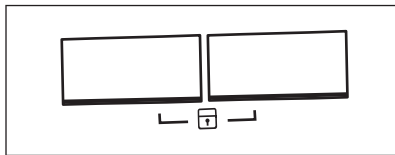

1. Vklopite sušilni stroj.
2. Izberite enega izmed razpoložljivih programov.
3. Sočasno pritisnite in držite tipki.

Na prikazovalniku se prikaže simbol

4. Za izklop varovala za otroke ponovno pritisnite zgornji tipki, dokler simbol ne izgine.

8.7 Zagon programa

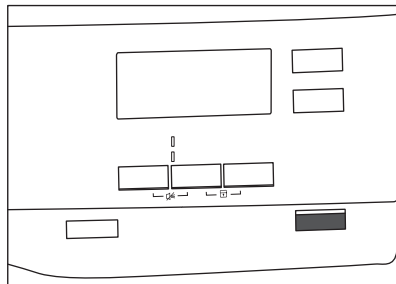

Za zagon programa:

Dotaknite se tipke **▶|| Start/Pavza**. Naprava se zažene, svetleča dioda nad tipko pa preneha utripati in sveti.

8.8 Sprememba programa

Za spremembo programa:

1. Pritisnite tipko ① **Vklopljeno/Izklopljeno** za izklop naprave.
2. Ponovno pritisnite tipko ① **Vklopljeno/Izklopljeno** za vklop naprave.
3. Nastavite nov program.

8.9 Konec programa

Po vsakem sušenju očistite filter in izpraznite posodo za vodo. (Oglejte si poglavje **VZDRŽEVANJE IN ČIŠČENJE**.)

Če se program sušenja zaključi, se na prikazovalniku prikaže simbol . Če je vklopljena funkcija Zvočni signal, se eno minuto v presledkih oglašča zvočni signal.

Če ne izklopite naprave, se začne faza za zaščito proti mečkanju (ni vklopljena pri vseh programih). Utripajoč simbol predstavlja izvajanje faze za zaščito proti mečkanju. Perilo lahko med to fazo vzamete iz stroja.

Za odstranitev perila:

1. Dve sekundi pritisnite tipko  Vključeno/Izključeno, da izklopíte napravo.
 2. Odprite vrata naprave.
 3. Iz stroja odstranite perilo.
 4. Zaprite vrata naprave.
- Možni vzroki za nezadovoljive rezultate sušenja:

- Neustrezne privzete nastavitve stopnje suhosti. Oglejte si poglavje *Nastavitev privzete stopnje suhosti*
- Temperatura v prostoru je prenizka ali previsoka. Optimalna temperatura v prostoru je med 18 °C in 25 °C.

9. NAMIGI IN NASVETI

9.1 Ekološki nasveti

- Perilo pred sušenjem dobro ožemite.
- Ne prekoračite količine perila, navedene v poglavju o programih.
- Očistite filter po vsakem sušenju.
- Ne uporabljajte mehčalca za pranje in nato sušenje. V sušilnem stroju se perilo samodejno zmečča.
- Vodo iz posode za vodo lahko uporabite za likanje oblačil. Vodo morate najprej filtrirati, da odstranite preostala vlakna tekstila (primeren je že preprost filter za kavo).
- Reže za pretok zraka na dnu naprave naj bodo vedno neovirane.
- Poskrbite, da bo na mestu namestitve naprave dober pretok zraka.



9.2 Nastavitev privzete stopnje suhosti

Za spremembo privzete stopnje suhosti:







1. Vključite napravo.
2. Počakajte približno osem sekund.
3. Izberite enega izmed razpoložljivih programov.
4. Sočasno pritisnite in držite tipki 



Stopnja suhosti in  **Osveževanje**.

Na prikazovalniku se prikaže eden izmed simbolov:

-  - Najvišja stopnja suhosti
-  - Dodatna stopnja suhosti
-  - Običajna stopnja suhosti

5. Pritisnite tipko  **Start/Pavza**, dokler ne dosežete zelene stopnje suhosti.

Stopnja suhosti	Simbol na prikazovalniku
Najvišja stopnja suhosti	 
Dodatna stopnja suhosti	 
Običajna stopnja suhosti	 

6. Za shranitev nastavitve sočasno pritisnite in za približno dve sekundi držite tipki  **Stopnja suhosti** in  **Osveževanje**.

9.3 Izključitev indikatorja posode



Indikator posode za vodo privzeto sveti. Zasveti ob koncu programa sušenja ali med potekom programa, če je posoda za vodo polna. Če je nameščen komplet za odvod vode, se posoda za vodo samodejno izprazni in indikator je mogoče izklopiti.

Za izključitev indikatorja:

1. Vključite napravo.
2. Počakajte približno osem sekund.
3. Izberite enega izmed razpoložljivih programov.
4. Sočasno pritisnite in držite tipki 

Osveževanje in  **Čas sušenja**.

Možna je ena izmed dveh konfiguracij:

- indikator Opoz. za pos. z vodo:

 sveti, če se prikaže simbol

— — | - indikator posode za vodo trajno **sveti**.

- indikator Opoz. za pos. z vodo:
 ne sveti, če se prikaže simbol

— — □ - indikator posode za vodo trajno **ne sveti**.

10. VZDRŽEVANJE IN ČIŠČENJE

10.1 Čiščenje filtra

 Filter zbira vlakna med sušenjem.

 Za doseg najboljšega sušenja redno čistite filter, saj se zaradi zamašenega filtra podaljša trajanje programov in poveča poraba energije. Filter čistite z roko, po potrebi pa uporabite sesalnik.

 **POZOR!**
 Filtra ne čistite z vodo. Vlakna vrzite v smeti (plastičnih vlaken ne mecite v odtok).

1. Odprite vrata. Filter povlecite navzgor.

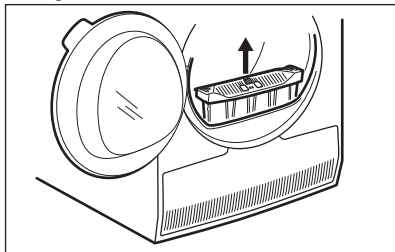

2. Stisnite kavelj, da odprete filter.

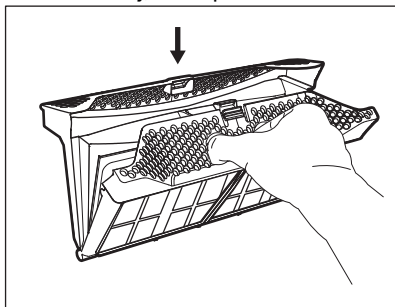

3. Z roko poberite vlakna z notranjih delov filtra.

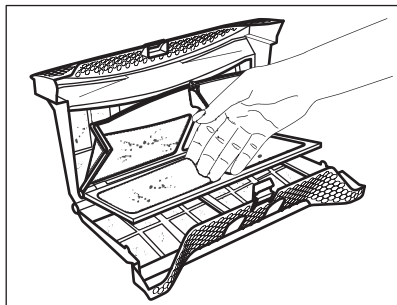

Vlakna vrzite v smeti.

4. Po potrebi filter očistite s sesalnikom. Zaprite filter.
5. Po potrebi odstranite vlakna iz odprtine za filter in s tesnila. Lahko uporabite sesalnik. Filter vstavite nazaj v odprtino za filter.

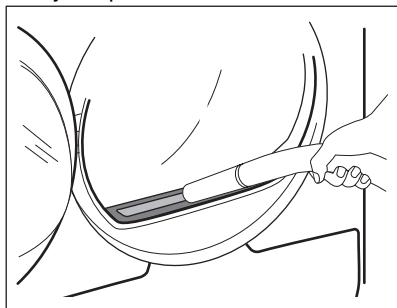

10.2 Praznjenje posode za vodo

Posodo za kondenzirano vodo izpraznite po vsakem sušenju.

Za praznjenje posode za vodo:

1. Izvlecite posodo za vodo in jo držite v vodoravnem položaju.

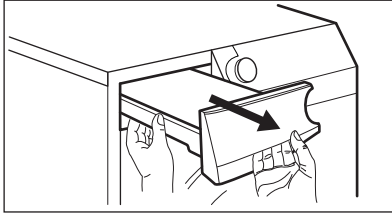

2. Izvlecite plastični priključek in vodo iz posode zlijte v umivalnik ali podoben zbiralnik.

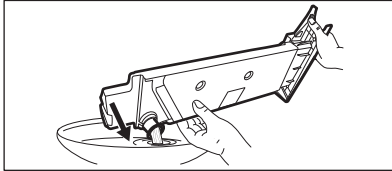

3. Plastični priključek potisnite nazaj noter in ponovno namestite posodo za vodo.
4. Za nadaljevanje programa pritisnite tipko  Start/Pavza.

10.3 Čiščenje kondenzatorja



OPOZORILO!

Kovinske površine se ne dotikajte z golimi rokami. Nevarnost poškodbe. Nosite zaščitne rokavice. Čistite previdno, da ne poškodujete kovinske površine.

Za pregled:

1. Odprite vrata. Filter povlecite navzgor.

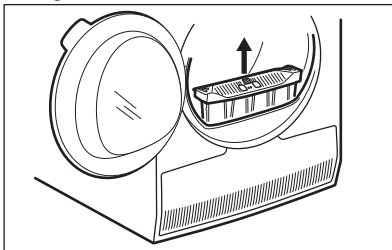

2. Odprite pokrov kondenzatorja.

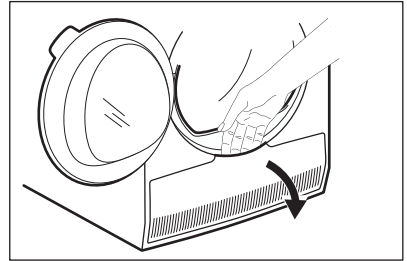

3. Obrnite ročico, da sprostite pokrov kondenzatorja.

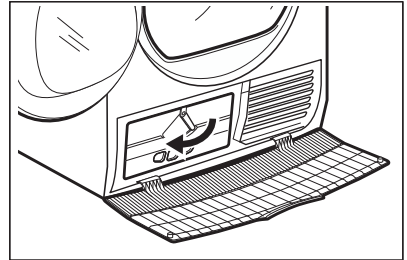

4. Spustite pokrov kondenzatorja.

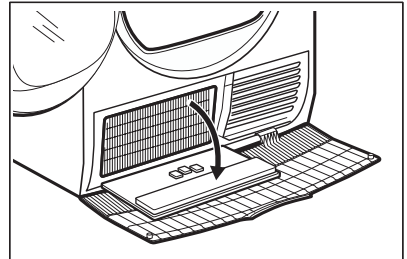

5. Po potrebi odstranite vlakna s kondenzatorja in iz njegovega predelka. Uporabite lahko mokro krpo in/ali sesalnik z nastavkom s krtačo.

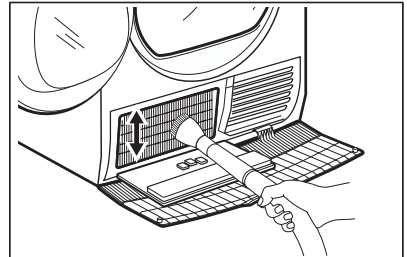

6. Zaprite pokrov kondenzatorja.

7. Pomikajte ročico, dokler se ne zaskoči.
8. Filter namestite nazaj.

10.4 Čiščenje tipala vlažnosti



POZOR!

Nevarnost poškodbe tipala vlažnosti. Za čiščenje tipala ne uporabljajte grobih materialov ali jeklene volne.

Za doseglo najboljših rezultatov sušenja ima naprava kovinsko tipalo vlažnosti. Nahaja se na notranji strani predela vrat.

Tekom uporabe se lahko površina tipala umaže, zaradi česar se poslabša sušenje.

Priporočamo, da tipalo očistite vsaj trikrat ali štirikrat ali v primeru slabšega sušenja.

Za čiščenje lahko uporabite bolj grobo stran gobice za pomivanje posode in malce kisa ali pomivalnega sredstva.

Za čiščenje tipala:

1. Odprite vrata stroja.
2. Očistite površino tipala vlažnosti, tako da večkrat obrišete kovinsko površino.

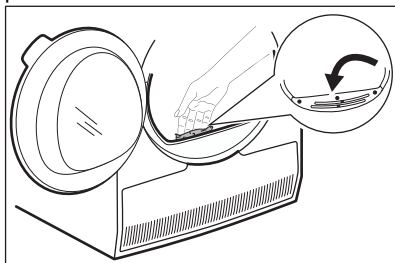

10.5 Čiščenje bobna



OPOZORILO!

Napravo pred čiščenjem izključite iz električnega omrežja.

Za čiščenje notranje površine bobna in filtrov bobna uporabljajte standardno nevtralno čistilno sredstvo. Očiščene površine osušite z mehko krpo.



POZOR!

Za čiščenje bobna ne uporabljajte grobih materialov ali jeklene volne.

10.6 Čiščenje upravljalne plošče in ohišja

Za čiščenje upravljalne plošče in ohišja uporabljajte standardno nevtralno čistilno sredstvo.

Za čiščenje uporabljajte vlažno krpo. Očiščene površine osušite z mehko krpo.



POZOR!

Ne uporabljajte čistilnih sredstev za pohištvo ali čistilnih sredstev, ki lahko povzročijo korozijo.

10.7 Čiščenje rež za pretok zraka

Za odstranitev kosmov iz rež za pretok zraka uporabite sesalnik.

11. ODPRAVLJANJE TEŽAV



OPOZORILO!

Oglejte si poglavja o varnosti.

11.1 Kode napak

Naprava se med uporabo ne zažene ali zaustavi.

Najprej poskusite najti rešitev težave (oglejte si razpredelnico). Če se težava nadaljuje, se obrnite na pooblaščen servisni center.

**OPOZORILO!**

Pred kakršnimi koli preverjanji izklopite napravo.

V primeru večjih težav se oglasi zvočni signal, na prikazovalniku se prikaže koda napake, tipka Start/Pavza pa lahko utripa nepretrgoma:





Koda napake	Možni vzrok	Rešitev
E5A	Motor naprave je preobremenjen. Preveč perila ali ujeta perilo v bobnu.	Program se ni zaključil. Odstranite perilo iz bobna, nastavite program in ponovno zaženite program.
E97	Notranja napaka. Ni komunikacije med elektronskimi elementi naprave.	Program se ni zaključil pravilno ali pa se je naprava prezgodaj ustavila. Napravo izklopite in jo ponovno vklopite. Če se ponovno prikaže koda napake, se obrnite na pooblaščen servisni center.
EHO	Električno napajanje je nestabilno.	Ko naprava prikazuje EHO , počakajte, da se električno napajanje stabilizira, nato pritisnite Začetek. Če naprava prekine program brez indikacij, pritisnite začetek programa. Če se prikaže opozorilo, preverite napajalni kabel/vtičnico ali glavno napeljavo.

Če se na prikazovalniku prikažejo druge koda napak, izklopite in vklopite napravo. Če se težava nadaljuje, se obrnite na pooblaščen servisni center.

V primeru različnih težav s sušilnim strojem preverite spodnjo razpredelnico glede možnih rešitev.

11.2 Odpravljanje težav

Težava	Možni vzrok	Rešitev
Sušilni stroj ne deluje.	Sušilni stroj ni vključen v vtičnico.	Vključite ga v omrežno vtičnico. Preverite varovalko v omarici z varovalkami (hišna napeljava).
	Vrata so odprta.	Zaprte vrata.
	Tipke Vključeno/Izklopljeno niste pritisnili.	Pritisnite tipko Vključeno/Izklopljeno.
	Tipke Start/Pavza se niste dotaknili.	Dotaknite se tipke Start/Pavza.
	Naprava je v stanju pripravljenosti.	Pritisnite tipko Vključeno/Izklopljeno.

Težava	Možni vzrok	Rešitev
Nezadovoljiv rezultat sušenja.	Izbira napačnega programa.	Izberite ustrezen program. ¹⁾
	Filter je zamašen.	Očistite filter. ²⁾
	Funkcija  Stopnja suhosti je bila nastavljena na  <i>Lažje likanje.</i> ³⁾	Funkcijo  Stopnja suhosti spremenite na višjo stopnjo.
	Perila je bilo preveč.	Ne presežite največje količine perila.
	Reže za pretok zraka so zamašene.	Očistite reže za pretok zraka na dnu naprave.
	Umazanija na tipalu vlažnosti v bobnu.	Očistite sprednjo površino bobna.
	Stopnja suhosti ni bila nastavljena na zeleno stopnjo.	Nastavite stopnjo suhosti. ⁴⁾
Vrata stroja se ne zaprejo.	Kondenzator je zamašen.	Očistite kondenzator. ²⁾
	Filter se ni zaskočil. Perilo je ujeto med vrata in tesnilo.	Namestite filter v pravi položaj. Odstranite ujeto perilo in zaprite vrata.
Sprememba programa ali funkcije ni mogoča.	Po začetku programa sprememba programa ali funkcije ni mogoča.	Izključite in vključite sušilni stroj. Po potrebi spremenite program ali funkcijo.
Izbira funkcije ni mogoča. Oglasi se zvočni signal.	Funkcija, ki ste jo želeli izbrati, ni na voljo za izbrani program.	Izključite in vključite sušilni stroj. Po potrebi spremenite program ali funkcijo.
Boben ni osvetljen.	Okvarjena luč bobna.	Za zamenjavo luči bobna se obrnite na servisni center.
Na prikazovalniku se prikaže nepričakovan čas trajanja.	Trajanje sušenja se izračuna glede na količino perila in vlažnost.	To je samodejno – naprava deluje pravilno.
Program ne deluje.	Posoda za vodo je polna.	Izpraznite posodo za vodo, pritisnite tipko  Start/Pavza. ²⁾

Težava	Možni vzrok	Rešitev
Program sušenja je prekratek.	Perila je malo.	Izberite časovni program. Časovna vrednost se mora nanašati na količino perila. Za sušenje enega kosa perila ali majhne količine perila priporočamo kratek čas sušenja.
	Perilo je presuho.	Izberite ustrezen časovni program ali višjo stopnjo sušenja (npr. ☀️ <i>zelo suho</i>).
Sušilni cikel je predolg ⁵⁾	Filter je zamašen.	Očistite filter.
	Perila je preveč.	Ne presežite največje količine perila.
	Perilo ni dovolj ožeto.	Perilo dobro ožemite v pralnem stroju.
	Prenizka ali previsoka temperatura v prostoru – ne gre za okvaro naprave.	Poskrbite, da bo temperatura v prostoru višja od +5 °C in nižja od +35 °C. Optimalna temperatura v prostoru za doseg najboljših rezultatov sušenja je med 18 °C in 25 °C.

1) Upoštevajte opis programa – oglejte si poglavje PROGRAMI.

2) Glejte poglavje VZDRŽEVANJE IN ČIŠČENJE.

3) Samo sušilni stroji s funkcijo Stopnja suhosti.

4) Oglejte si poglavje NAMIGI IN NASVETI.

5) Opomba: Po največ 5 urah se program sušenja samodejno zaključi.

11.3 Možni vzroki za nezadovoljive rezultate sušenja:

- Filter je zamašen. Zaradi zamašenega filtra sušenje ni učinkovito.
- Reže za pretok zraka so zamašene.
- Tipalo vlažnosti je umazano.
- Boben je umazan.
- Neustrezne privzete nastavitve stopnje suhosti. Oglejte si poglavje *Nastavitev privzete stopnje suhosti*
- Temperatura v prostoru je prenizka ali previsoka. Optimalna temperatura v prostoru je med 18 °C in 25 °C.

12. TEHNIČNI PODATKI

Višina × širina × globina	850 x 596 x 638 mm (maksimalno 663 mm)
Maks. globina pri odprtih vratih naprave	1108 mm
Maks. širina pri odprtih vratih naprave	958 mm
Nastavljiva višina	850 mm (+ 15 mm – nastavitev nog)

Prostornina bobna	118 d
Maksimalna količina perila	8,0 kg
Napetost	230 V
Frekvenca	50 Hz
Raven zvočne moči	66 dB
Skupna moč	800 W
Razred energijske učinkovitosti	A++
Poraba energije pri standardnih programih za bombaž ob polnem stroju. ¹⁾	1,93 kWh
Poraba energije pri standardnih programih za bombaž ob delno napolnjenem stroju. ²⁾	1,08 kWh
Letna poraba energije ³⁾	234,7 kWh
Absorbiranje moči pri načinu vklopa ⁴⁾	0,50 W
Absorbiranje moči pri načinu izklopa ⁴⁾	0,50 W
Vrsta uporabe	Gospodinjstvo
Dovoljena temperatura okolja	+ 5 °C do + 35 °C
Raven zaščite proti vdoru trdnih delcev in vlage, ki jo zagotavlja zaščitni pokrov, razen kjer nizkonapetostna oprema nima nobene zaščite proti vlagi	IPX4
Oznaka plina	R290
Teža	0,140 kg

1) Glede na standard EN 61121. 8,0 kg bombažnih oblačil, ožetih s 1000 vrt./min.

2) Glede na standard EN 61121. 4,0 kg bombažnih oblačil, ožetih s 1000 vrt./min.

3) Poraba energije v kWh na leto, na podlagi 160 sušilnih ciklov standardnega programa za bombaž pri polni in delni obremenitvi, in poraba v načinih nizke porabe energije. Dejanska poraba energije na cikel je odvisna od načina uporabe naprave (UREDBA (EU) št. 392/2012).

4) Glede na standard EN 61121.

Podatki iz zgornje razpredelnice so skladni z uredbo Evropske komisije 392/2012 izvedbene direktive 2009/125/ES.

13. PRIPOMOČKI

13.1 Komplet za odvod vode

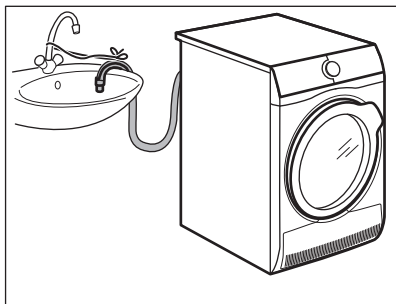

Ime dodatne opreme: DK11.

Na voljo pri vašem pooblaščenem prodajalcu (možna namestitvev na nekatere vrste sušilnih strojev).

Za popoln odvod kondenzirane vode v umivalnik, sifon, odtočni kanal itd. Po namestitvi se posoda za vodo samodejno izprazni. Posoda za vodo mora ostati v napravi.

Cev mora biti nameščena najmanj 50 cm do največ 100 cm od tal. Cev ne sme biti zavita. Po potrebi skrajšajte cev.

Pazljivo preberite navodila, priložena dodatni opremi.

13.2 Košara za sušenje

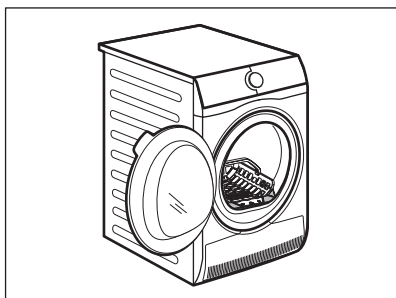

Naziv dodatne opreme: E4YH200 (A049509), A4YH200 (A049509).

Košara za sušenje omogoča varno sušenje v sušilnem stroju:

- občutljivo
- spodnje perilo
- mehke igrače

- športna obutev
- puloverji/bluze

13.3 Podstavek s predalom

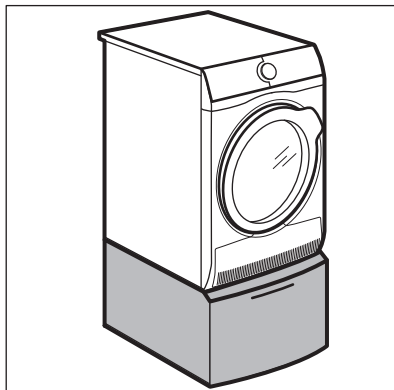

Naziv dodatne opreme: E6WHPED4.

Na voljo pri vašem pooblaščenem prodajalcu.

Za zvišanje položaja naprave za preprosto polnjenje in praznjenje.

Predal lahko uporabljate za shranjevanje, npr. brisač, čistilnih izdelkov itd.

Pazljivo preberite navodila, priložena dodatni opremi.

13.4 Komplet za namestitev na pralni stroj

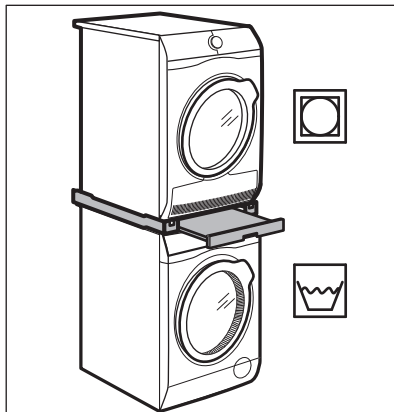

Ime dodatne opreme: SKP11GW,
STA9GW

Na voljo pri vašem pooblaščenem
prodajalcu.

Komplet za namestitvev na pralni stroj
lahko uporabljate le pri pralnih in sušilnih

strojih, navedenih v navodilih za
uporabo. Oglejte si priložena navodila za
uporabo.

Pazljivo preberite navodila, priložena
dodatni opremi.

14. INFORMACIJSKI LIST O IZDELKU SE NANAŠA NA UREDBO EU 1369/2017

Informacijski list o izdelku	
Blagovna znamka	AEG
Model	T7DBE48S PNC916099041
Nazivna zmogljivost v kg	8,0
Sušilni stroj na zračni tok ali kondenzacijski sušilni stroj	Kondenzator
Razred energetske učinkovitosti	A++
Poraba energije v kWh na leto, na podlagi 160 sušilnih ciklov standardnega programa za bombaž pri polni in delni obremenitvi, in poraba v načinih nizke porabe energije. Dejanska poraba energije na cikel je odvisna od načina uporabe aparata.	234,7
Avtomatski sušilni stroj ali neavtomatski gospodinjski sušilni stroj	Samodejno
Poraba energije standardnega programa za bombaž pri polni obremenitvi v kWh	1,93
Poraba energije standardnega programa za bombaž pri delni obremenitvi v kWh	1,08
Poraba električne energije v stanju izključenosti v W	0,50
Poraba električne energije v stanju pripravljenosti v W	0,50
Čas trajanja stanja pripravljenosti v minutah	10
Standardni program za bombaž, ki se uporablja pri polni in delni obremenitvi, je standardni sušilni program, na katerega se nanašajo podatki na nalepki in na podatkovni kartici. Ta program je primeren za sušenje običajnega vlažnega bombažnega perila in je najučinkovitejši program glede porabe energije za bombaž.	
Ponderirani programski čas 'standardnega programa za bombaž pri polni in delni obremenitvi' v minutah	136
Programski čas 'standardnega programa za bombaž pri polni obremenitvi' v minutah	178

Programski čas 'standardnega programa za bombaž pri delni obremenitvi' v minutah	104
Razred kondenzacijske učinkovitosti na lestvici od G (najmanj učinkovit) do A (najbolj učinkovit)	B
Povprečna kondenzacijska učinkovitost standardnega programa za bombaž pri polni obremenitvi kot odstotni delež	81
Povprečna kondenzacijska učinkovitost standardnega programa za bombaž pri delni obremenitvi kot odstotni delež	81
Ponderirana kondenzacijska učinkovitost za 'standardni program za bombaž pri polni in delni obremenitvi'	81
Raven zvočne moči v dB	66
Vgradni aparat D/N	Ne

Podatki iz zgornje razpredelnice so skladni z uredbo Evropske komisije 392/2012 izvedbene direktive 2009/125/ES.

15. SKRB ZA OKOLJE

Reciklirajte materiale, ki jih označuje simbol . Embalažo odložite v ustrezne zabojnike za reciklažo. Pomagajte zaščititi okolje in zdravje ljudi ter reciklirati odpadke električnih in elektronskih naprav. Naprav, označenih

s simbolom , ne odstranjujte z gospodinjstvi odpadki. Izdelek vrnite na krajevno zbirališče za recikliranje ali se obrnite na občinski urad.

www.aeg.com/shop



136981490-A-062021



AEG

Ovaj dokument je originalno proizveden i objavljen od strane proizvođača, brenda AEG, i preuzet je sa njihove zvanične stranice. S obzirom na ovu činjenicu, Tehnoteka ističe da ne preuzima odgovornost za tačnost, celovitost ili pouzdanost informacija, podataka, mišljenja, saveta ili izjava sadržanih u ovom dokumentu.

Napominjemo da Tehnoteka nema ovlašćenje da izvrši bilo kakve izmene ili dopune na ovom dokumentu, stoga nismo odgovorni za eventualne greške, propuste ili netačnosti koje se mogu naći unutar njega. Tehnoteka ne odgovara za štetu nanесenu korisnicima pri upotrebi netačnih podataka. Ukoliko imate dodatna pitanja o proizvodu, ljubazno vas molimo da kontaktirate direktno proizvođača kako biste dobili sve detaljne informacije.

Za najnovije informacije o ceni, dostupnim akcijama i tehničkim karakteristikama proizvoda koji se pominje u ovom dokumentu, molimo posetite našu stranicu klikom na sledeći link:

<https://tehnoteka.rs/p/aeg-masina-za-susenje-vesa-t7dbe48s-akcija-cena/>